

**SwissDRG 5.0**  
**versione tariffazione**  
**(2016/2016)**

**Swiss**  
**Diagnosis**  
**Related**  
**Groups**  
**Version 5.0**

**Manuale delle definizioni**  
Volume 1  
(DRG A01A-F98C)

© 2015 by SwissDRG SA, Berna, Svizzera

Tutti i diritti riservati. I manuali di definizione sono protetti dai diritti d'autore.  
L'utilizzazione fuori delle condizioni d'utilizzazione di SwissDRG SA è  
proibita senza un preventivo consenso scritto.

**SwissDRG 5.0, versione tariffazione (2016/2016)**  
**Manuale delle definizioni**

# Indice

## 1 Volume 1 (DRG A01A-F98C)

<b>Indice delle illustrazioni e delle tabelle</b>	vii
<b>Documenti corrispondenti al manuale delle definizioni versione tariffazione (2016/2016) 5.0 SwissDRG</b>	ix
<b>Osservazioni preliminari</b>	x
<b>Elenco delle abbreviazioni</b>	xi
<b>Introduzione</b>	1
<b>1</b> Obiettivi	1
<b>2</b> Premessa	1
<b>3</b> Classificazione SwissDRG 5.0, versione tariffazione (2016/2016)	3
3.1 Lista dei DRG	4
3.2 Come gestire i gradi di gravità	5
<b>4</b> Raggruppamento per DRG degli episodi di cura	6
4.1 Variabili per il raggruppamento	6
4.2 Verifica delle caratteristiche demografiche e cliniche	6
4.3 Attribuzione MDC	6
4.4 Elaborazione Pre-MDC	7
4.5 Suddivisione per categorie MDC	7
4.6 Attribuzione al DRG di base	8
4.7 Attribuzione di CCL e PCCL	8
4.8 Assegnazione DRG	8
4.9 Diverse funzioni che influenzano il raggruppamento degli episodi di cura	9
4.10 DRG ,spazzatura' e altri DRG	9
<b>5</b> Indicazioni per l'uso del manuale delle definizioni	10
5.1 Uso del manuale	10
5.2 Simboli e convenzioni	15
<b>6</b> Particolarità della SwissDRG 5.0, versione tariffazione (2016/2016)	17
6.1 Validità delle classificazioni di diagnosi e procedure	17

# 1 Volume 1 (DRG A01A-F98C) *Continua*

6.2	Contrassegni di lateralità	17
6.3	Procedure OR e NonOR	17
<b>Pre-MDC</b>	(DRGs A01A-B61B)	43
<b>MDC 01</b>	Malattie e disturbi del sistema nervoso (DRGs B01Z-B86Z)	149
<b>MDC 02</b>	Malattie e disturbi dell'occhio (DRGs C01Z-C64Z)	353
<b>MDC 03</b>	Malattie e disturbi dell'orecchio, del naso, della bocca e della gola (DRGs D01A-D67Z)	385
<b>MDC 04</b>	Malattie e disturbi dell'apparato respiratorio (DRGs E01A-E78Z)	491
<b>MDC 05</b>	Malattie e disturbi del sistema cardiovascolare (DRGs F01A-F98C)	555

# 2 Volume 2 (DRG G02A-I98Z)

<b>MDC 06</b>	Malattie e disturbi dell'apparato digerente (DRGs G02A-G73Z)	1
<b>MDC 07</b>	Malattie e disturbi dell'apparato epatobiliare e del pancreas (DRGs H01A-H64B)	129
<b>MDC 08</b>	Malattie e disturbi del sistema muscoloscheletrico e tessuto connettivo (DRGs I02A-I98Z)	187

# 3 Volume 3 (DRG J01Z-P67D)

<b>MDC 09</b>	Malattie e disturbi della pelle, del tessuto sottocutaneo e della mammella (DRGs J01Z-J68Z)	1
<b>MDC 10</b>	Malattie endocrine, nutrizionali e metaboliche (DRGs K01Z-K64D)	145
<b>MDC 11</b>	Malattie e disturbi dell'apparato urinario (DRGs L02Z-L72Z)	189
<b>MDC 12</b>	Malattie e disturbi dell'apparato genitale maschile (DRGs M01A-M64Z)	267

# 3

## Volume 3 (DRG J01Z-P67D) *Continua*

<b>MDC 13</b>	Malattie e disturbi dell'apparato genitale femminile (DRGs N01A-N62B)	299
<b>MDC 14</b>	Gravidanza, parto e puerperio (DRGs O01A-O65D)	347
<b>MDC 15</b>	Neonati (DRGs P02A-P67D)	393
	Neonato con problemi gravi	579
	Neonato con problemi gravi multipli	611

# 4

## Volume 4 (DRG Q01Z-Z66Z)

<b>MDC 16</b>	Malattie del sangue, degli organi emopoietici e del sistema immunitario (DRGs Q01Z-Q61E)	1
<b>MDC 17</b>	Neoplasie ematologiche e solide (DRGs R01A-R65Z)	15
<b>MDC 18A</b>	HIV (DRGs S01Z-S65Z)	113
<b>MDC 18B</b>	Malattie infettive e parassitarie (DRGs T01A-T64C)	133
<b>MDC 19</b>	Malattie e disturbi psichici (DRGs U01A-U66C)	151
<b>MDC 20</b>	Uso di alcool e droghe e disturbi psichici indotti da alcool e droghe (DRGs V60A-V64Z)	165
<b>MDC 21A</b>	Politrauma (DRGs W01A-W61B)	175
<b>MDC 21B</b>	Traumatismi, avvelenamenti ed effetti tossici di droghe e farmaci (DRGs X01A-X64Z)	253
<b>MDC 22</b>	Ustioni (DRGs Y01Z-Y63Z)	381
<b>MDC 23</b>	Fattori che influenzano lo stato di salute e altro ricorso a servizi sanitari (DRGs Z01Z-Z66Z)	419
<b>Funzioni globali</b>		433
	Procedure OR non correlata	433
	Peso d'ammissione	461
	Certe procedure OR	467
	Procedure OR- complesse	545
	Procedure complicanti	571

# 4 Volume 4 (DRG Q01Z-Z66Z) *Continua*

Dialisi	583
Politrauma	589
Intervento su più localizzazioni	607
Terapia intensiva complessa > 980 / 1104 punti risorse	651
Trattamento riabilitativo precoce geriatrico complesso	657
Trattamento riabilitativo precoce	663
Terapia intensiva complessa > 392 / 552 punti risorse	669
Procedura OR estesa in più tempi	675
Certe procedure OR a quattro tempi	701
Procedure complicanti Pre-MDC	779
Intervento multiviscerale	797

# 5 Volume 5 Allegati

<b>Allegato A</b> Codici diagnostici/Indice MDC/DRG	1
<b>Allegato B</b> Codici di procedura/Indice MDC/DRG	155
<b>Tabelle di procedure globale</b>	561
<b>Lista delle funzioni</b>	562
<b>Intervento su localizzazioni multiple</b>	565
<b>Allegato C</b> CC, esclusioni di CC, CCL e calcolo di PCCL	566
<b>Allegato D</b> Plausibilità	615
<b>Glossario</b>	681
<b>Elenco delle fonti</b>	683

# Indice delle illustrazioni e delle tabelle

## Volume 1 (DRG A01A-F98C)

<b>Illustrazione 3.1</b>	SwissDRG 5.0, versione tariffazione (2016/2016): Visione d'insieme	3
<b>Illustrazione 5.1</b>	Diagramma di flusso MDC in sequenza di interrogazione	12
<b>Illustrazione 5.2</b>	Diagramma di flusso MDC con numeri di grado	13
<b>Tabella 1.1</b>	Lista dei DRG, versione 5.0	18
<b>Tabella 1.2</b>	Gruppi di malattie e disturbi e i MDC corrispondenti	38

## Volume 5 Allegati

<b>Illustrazione C.1</b>	Colcolo del PCCL per non neonati	568
<b>Illustrazione C.2</b>	Colcolo del PCCL per neonati	569
<b>Tabella C.1</b>	Cominazione di valori CCL per calcolare il PCCL da 1 a 4	570
<b>Tabella D.1</b>	Dati e valori ammissibili per le caratteristiche demografiche	615
<b>Tabella D.2</b>	Valori ammissibili per diagnosi e procedure	616
<b>Tabella D.3</b>	Tabelle di verifica delle caratteristiche cliniche	617
<b>Tabella D.4</b>	Codici dello stato del grouper (GST)	619
<b>Tabella D.5</b>	Diagnosi principale non ammissibile	620
<b>Tabella D.6a</b>	Conflitto di età- lattante	636
<b>Tabella D.6b</b>	Conflitto di età – bambino in età prescolare	640
<b>Tabella D.6c</b>	Conflitto di età - bambino	641
<b>Tabella D.6d</b>	Conflitto di età – bambino e giovane	642
<b>Tabella D.6e</b>	Conflitto di età - post-neonatale	644
<b>Tabella D.6f</b>	Conflitto di età – più vecchio che lattante	646
<b>Tabella D.6g</b>	Conflitto di età - Pubertà	648
<b>Tabella D.6h</b>	Conflitto di età - Diagnosi in età fertile	649
<b>Tabella D.6i</b>	Conflitto di età - Procedure in età fertile	655
<b>Tabella D.6j</b>	Conflitto di età - adulti	656
<b>Tabella D.6k</b>	Conflitto di età – adulti maturi	663

---

<b>Tabella D.7a</b>	Conflitto di sesso – Diagnosi per la donna	664
<b>Tabella D.7b</b>	Conflitto di sesso – Procedure per la donna	672
<b>Tabella D.7c</b>	Conflitto di sesso – Diagnosi per l'uomo	677
<b>Tabella D.7d</b>	Conflitto di sesso – procedure per l'uomo	679



# Documenti corrispondenti al manuale delle definizioni versione tariffazione (2016/2016)

## 5.0 SwissDRG

I documenti corrispondenti al manuale delle definizioni sono disponibili come download sul sito della SwissDRG SA ( [www.swissdrg.org](http://www.swissdrg.org)).

### Contenuto dei documenti

I documenti contengono i componenti seguenti:

- Codice di diagnosi-/MDC-/ Indice DRG e codice di procedure-/MDC-/indice DRG (elenco indice) dei allegati A e B
- Plausibilità (elenco plausibilità) dell'allegato D
- DRG, ADRG e MDC della versione SwissDRG 5.0 (elenco titoli DRG) inclusa tabella 1.1 del volume 1
- CCs, esclusioni CC, CCL (elenco CCL) dell'allegato C, necessari per il calcolo descritto nell'allegato C (per più informazioni vedi CCREADME.TXT nell'elenco )
- File Readme.txt

Il contenuto dei componenti sono descritti nel file read-me in dettaglio.

# Osservazioni preliminari

Il presente manuale descrive il sistema dei forfait per caso SwissDRG versione 5.0. Questa versione rappresenta un perfezionamento dello SwissDRG versione 4.0.

Nell'ambito di una procedura di proposta annuale sono state impiegate riflessioni nel settore medico, economico e scientifico delle parti interessate in Svizzera, per sviluppare in modo mirato il sistema.

In questo manuale viene definito il sistema dei DRG che predispone alla retribuzione legata alle prestazioni con forfait per caso valido a livello nazionale ai sensi della LAMal.

Il sistema a gruppi di casi recentemente sviluppato e le relazioni di valutazione calcolate formano la base per la versione 5.0 del catalogo dei forfait per caso.

# Elenco delle abbreviazioni

<b>ADRG</b>	DRG di base; Adjacent Diagnosis Related Group
<b>CC</b>	Complicazione o comorbidità; Complication or Comorbidity
<b>CCL</b>	Grado di gravità di una complicazione o comorbidità; Complication or comorbidity level
<b>CHOP</b>	Classificazione svizzera degli interventi chirurgici (traduzione e adattamento della classificazione americana ICD-9-CM, volume 3)
<b>DMB</b>	Durata della ventilazione assistita
<b>DRG</b>	Gruppi diagnostici omogenei; DiagnosisRelated Group
<b>G-DRG</b>	German Diagnosis Related Group
<b>GST</b>	Codice di stato grouper
<b>HD</b>	Diagnosi principale(DP)
<b>ICD-10-OMS</b>	Classificazione statistica internazionale delle malattie e dei problemi sanitari correlati, 10a revisione
<b>ICD-10-GM</b>	Classificazione statistica internazionale delle malattie e dei problemi sanitari correlati, 10a revisione, modifica tedesca
<b>InEK</b>	Institut für das Entgeltsystem im Krankenhaus GmbH (Istituto tedesco per il sistema tariffale ospedaliero)
<b>LAMal</b>	legge sull'assicurazione malattie
<b>MDC</b>	categoria diagnostica principale; Major Diagnostic Category
<b>ND</b>	Nebendiagnose (Diagnosi secondaria (DS))
<b>NonOR</b>	Non operatorio; Non-Operating Room
<b>OPS</b>	Operationenschlüssel - Classificazione internazionale delle procedure mediche e chirurgiche
<b>OR</b>	Operatorio; Operating Room
<b>PCCL</b>	Grado di complessità clinica relativa al paziente; Patient Clinical Complexity Level
<b>Pre-MDC</b>	Gruppo di diagnostici principali a monte dei MDC
<b>SwissDRG</b>	Swiss Diagnosis Related Group
<b>SwissDRG AG</b>	SwissDRG SA
<b>VD</b>	Durata della degenza



# Introduzione

## 1 Obiettivi

I gruppi diagnostici omogenei (DRG) rappresentano un metodo con cui si possono suddividere in categorie e valutare gli episodi di cura ospedaliera dei pazienti. Per tenere aggiornato questo metodo, è necessario, di tanto in tanto, modificarlo. In questo modo, si può tener conto dei cambiamenti in rapporto alle esigenze della medicina.

La versione tariffazione (2016/2016) 5.0 SwissDRG rende possibile un'elaborazione dei dati del 2016, codificati con codici di diagnosi e procedure validi in quell'anno (ICD-10 GM versione 2014 e CHOP versione 2016).

I testi stampati su questo manuale nelle tabella delle diagnosi e/o delle procedure sono testi brevi che rappresentano semplificazioni redazionali dei testi ufficiali di ICD-10 e CHOP. L'espressione del codice corrispondente deve essere quindi sempre verificata nei cataloghi ufficiali.

Il presente manuale descrive la classificazione del sistema SwissDRG versione 5.0 e la relativa applicazione. Viene inoltre illustrato nei dettagli il procedimento di attribuzione in MDC (Major Diagnostic Category) e in DRG effettuato dal software "grouper".

**Categorie diagnostiche principali (MDC)** La MDC è una categoria che si basa fondamentalmente su una ripartizione in organi o sull'eziologia della malattia associata ad una specifica specialità medica. I set di dati attribuiti alle MDC 15, 18 e 21 possono però contenere diagnosi principali appartenenti ad altre categorie. La presente versione 5.0 comprende 26 MDC.

**Gruppi diagnostici omogenei (DRG)** I DRG sono un sistema di classificazione dei pazienti che associa tipo e numero di casi ospedalieri all'impiego di risorse dell'ospedale in modo pertinente dal punto di vista clinico e in modo tracciabile. La versione SwissDRG 5.0 contiene 1031 DRG.

**Il programma grouper** è un software per l'attribuzione dei casi di cura a MDC e DRG.

## 2 Premessa

I DRG possono essere considerati come un numero definito di classi, basate sulle diagnosi, che si caratterizzano per profilo clinico e utilizzo delle risorse. Con l'aiuto dei DRG è possibile misurare le prestazioni ospedaliere. Essi costituiscono la base per il finanziamento, la compilazione dei bilanci e la liquidazione. Inoltre, i DRG favoriscono lo sviluppo di strategie per la regolamentazione delle entrate nell'ambito assistenziale, la parità di trattamento, l'analisi della pratica clinica e dei sistemi di codificazione nonché le analisi dei bisogni per medicinali così come per agenti terapeutici e ausili.

I DRG sono stati sviluppati per la prima volta negli anni 70 negli USA. Si intendeva stabilire se i metodi, generalmente utilizzati in ambito economico per il controllo dei costi e della qualità, potessero essere applicati anche agli ospedali. Inizialmente, si rivolse una maggiore attenzione all'identificazione e alla definizione delle differenze tra le prestazioni e la qualità dei trattamenti, ma presto si riconobbe anche il potenziale di tale sistema per la riduzione dei costi. Nel 1983, i DRG furono introdotti in un programma di Medicare negli USA come parte di un sistema di rimborsi prevedibile per le spese ospedaliere, suscitando un grande scalpore internazionale.

In Australia, la prima versione fu realizzata nel 1992 (AN-DRG versione 1.0) e rielaborata ogni anno. Questi aggiornamenti consentirono, in prima linea, di includere i cambiamenti che si verificavano nella pratica clinica e nei sistemi di codificazione. La versione 4 di AR-DRG, basata sull'ICD-10-AM, costituì il fondamento per la versione 1.0 di G-DRG. Un ampio adattamento della classificazione G-DRG alla situazione assistenziale tedesca è rappresentato dalle successive versioni di G-DRG.

SwissDRG AG ha adattato il sistema G-DRG, sviluppato in Germania, alla struttura dell'assistenza svizzera, in modo che con la versione 1.0 di SwissDRG sia a disposizione una struttura tariffale che consenta l'introduzione di un sistema uniforme per il rimborso delle prestazioni, tramite importi completamente forfettari, nell'intera

Confederazione per le degenze ospedaliere nel settore stazionario della somatologia acuta in 2012. La versione SwissDRG 5.0 configura un sviluppo della versione SwissDRG 1.0, 2.0, 3.0 e 4.0.

### 3 Classificazione SwissDRG 5.0, versione tariffazione (2016/2016)

Illustrazione 3.1 SwissDRG 5.0, versione tariffazione (2016/2016): Visione d'insieme

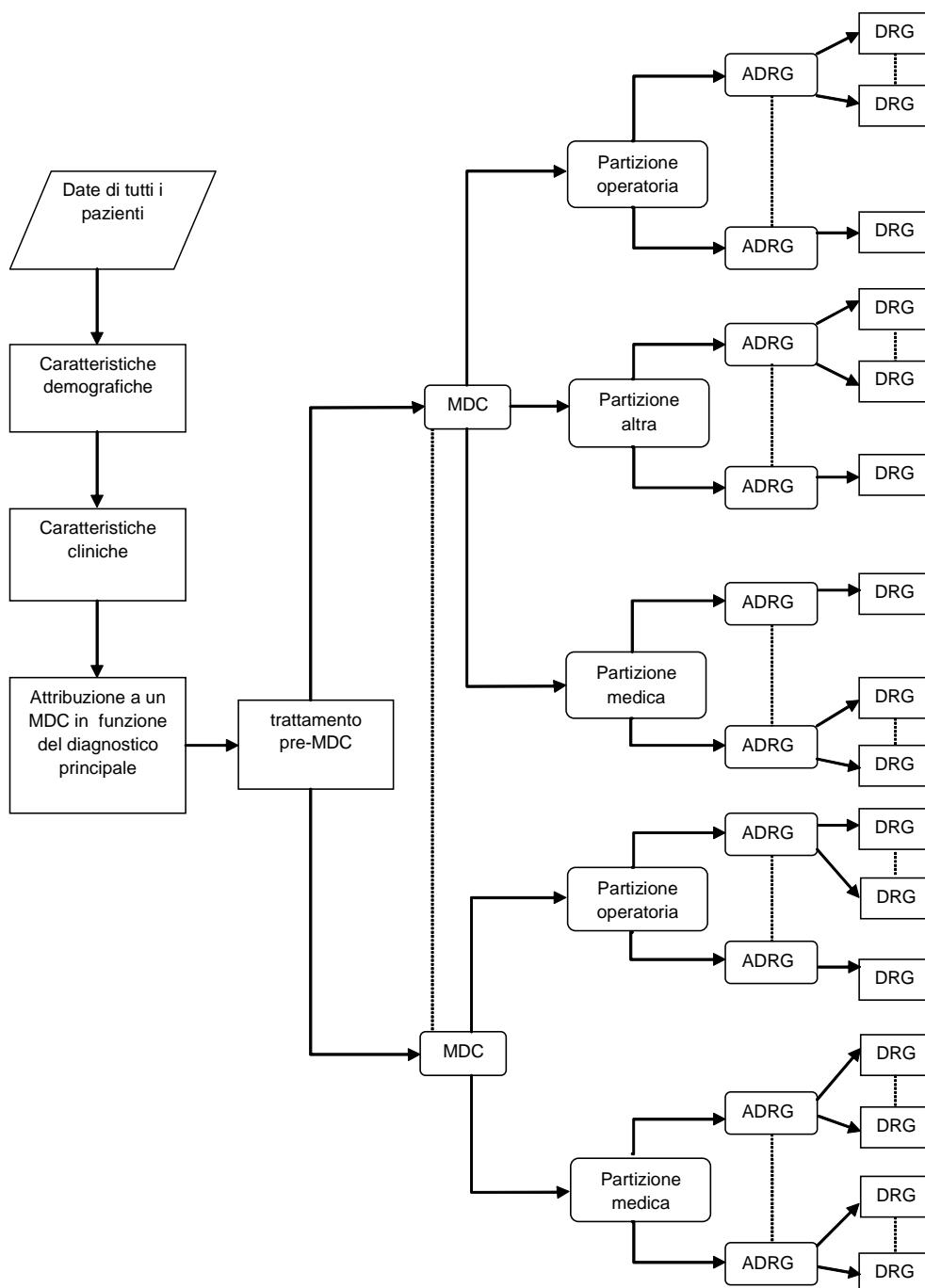

La figura 3.1 mostra la classificazione fondamentale e l'attribuzione dei DRG nel sistema SwissDRG. Il conseguente orientamento della sequenza di interrogazione dei DRG in base al relativo costo medio (per evitare il problema del rimborso ridotto per prestazioni in esubero) rende in parte necessario ordinare diverse posizioni di interrogazione su diversi DRG di un DRG di base (ADRG). Sempre per quanto riguarda il rimborso ridotto per prestazioni in esubero, si attua l'ordinamento delle singole MDC in tutte le partizioni.

### 3.1 Lista dei DRG

I DRG sono suddivisi in MDC e si basano fondamentalmente su gerarchie di diagnosi e procedure che vengono suddivise in categorie chirurgiche, mediche e "altre" (Figura 3.1).

**Partizioni chirurgiche, "altre" e mediche.** Nel caso delle MDC si distinguono al massimo tre partizioni (chirurgica, "altra" e medica). L'attribuzione di un set di dati ad una partizione dipende dalla presenza o l'assenza delle corrispondenti procedure OR o NonOR. Per ulteriori dettagli a tal proposito, consultare la sezione 4.5.

Per **interventi OR (OR)** s'intendono interventi classificanti nell'ambito del sistema SwissDRG versione 5.0.

Per **interventi nonOR (NonOR)** s'intendono interventi classificanti nell'ambito di alcune MDC. Nel contesto del sistema SwissDRG versione 5.0 anche interventi definiti come interventi nonOR possono aver luogo in sala operatoria (Operating Room = OR).

Dalla lista dei DRG si deduce :

- (i) a quale gruppo principale (di solito una MDC) appartiene un DRG,
- (ii) il DRG di base (e ad eccezione del caso delle MDC 05 e 08), e la partizione (chirurgica, "altra" e medica) a cui appartiene
- (iii) la presenza o il tipo di split in riferimento al consumo di risorse.

Dal punto di vista del formato, ogni DRG è composto da quattro caratteri alfanumerici (ad es. "ADDS"), che hanno il seguente significato:

**A** si riferisce al gruppo principale cui appartiene il DRG;

**DD** indica il DRG di base nell'ambito della MDC e la partizione a cui appartiene il DRG di base;

**S** contraddistingue la suddivisione con la quale i DRG si differenziano nell'ambito di un DRG di base a seconda del consumo di risorse.

Per il primo carattere si usano varie lettere dell'alfabeto per l'indicazione del gruppo principale a cui appartiene il DRG, mentre il numero "9" è riservato all'indicazione di DRG "spazzatura" e altri DRG. [Nota: nel caso delle MDC 18 e 21 si usano le lettere A e B per distinguere tra *Malattia correlata all'HIV* (MDC 18A) e *Malattie infettive e parassitarie* (MDC 18B) oppure *Traumi multipli* (MDC 21A) e *Traumatismi, avvelenamenti ed effetti tossici di droghe e farmaci* (MDC 21B)]. Dalle tre indicazioni DRG B01Z, Y01Z e 960Z si evince, ad es., che il primo gruppo si riferisce al sistema nervoso, il secondo alle ustioni e che il terzo è un DRG "spazzatura".

Il secondo e terzo carattere della descrizione DRG – quindi "**DD**" – contraddistinguono il DRG di base. I codici DRG con la stessa lettera iniziale e le stesse cifre intermedie – ad es. B69A, B69B, B69C e B69D – si riferiscono allo stesso DRG di base.

I **DRG di base (ADRG)** sono composti da uno o più DRG definiti fondamentalmente dallo stesso elenco di codici di diagnosi e procedure; nel loro ambito si distinguono per il consumo di risorse e sono suddivisi in base a diversi fattori come diagnosi/interventi complicanti, motivo della dimissione, età e/o grado di complessità clinica relativi al paziente (PCCL).

Per distinguere la partizione alla quale appartiene un determinato DRG di base sono stati impiegati tre intervalli di valori separati (chirurgica 01-39, "altra" 40-59 e medica 60-99) per la seconda e terza cifra del codice DRG. Per i DRG di MDC 05 e 08 non è stato possibile invece rispettare questa suddivisione.



Il quarto carattere di un codice DRG, infine, serve per suddividere il peso relativo dei DRG nel contesto di un DRG di base in rapporto al consumo di risorse. In questo caso, si può scegliere nell'ambito del DRG di base uno dei valori della seguente scala gerarchica:

- A** massimo consumo di risorse
- B** 2° consumo di risorse in ordine di importanza
- C** 3° consumo di risorse in ordine di importanza
- ... ..
- Z** nessuna suddivisione

L'importanza di questa caratteristica di suddivisione si deduce dalle espressioni con cui sono designati i DRG. Quindi ad esempio i quattro DRG tratti dal sesto DRG di base della partizione medica dell'MDC 05 *Malattie e disturbi dell'apparato circolatorio* sono designati nel modo seguente:

**F67A** *Ipertensione con CC estremamente gravi*

**F67B** *Ipertensione con CC gravi*

**F67C** *Ipertensione*

In linea generale, sia i DRG tratti da un DRG di base che i DRG di base con categoria chirurgica e "altra" sono ordinati gerarchicamente in base all'impiego di risorse. L'ordinamento gerarchico completo si trova nei diagrammi di logica decisionale. Invece per MDC si trova una sequenza numerica per agevolare la ricerca sistematica dei DRG, che però non rispecchia la gerarchia d'impiego delle risorse.

Al termine dell'introduzione si trova un elenco completo dei DRG contenente anche informazioni dettagliate sulle relative MDC e loro partizione (Tabella 1.1).

### 3.2 Come gestire i gradi di gravità

La presenza di complicazioni e/o comorbidità (CC) può rendere più complesso e oneroso il trattamento di malattie e di disturbi. Per questo motivo è essenziale per una classificazione DRG riconoscere e tenere in considerazione i vari livelli di gravità di una malattia.

Il PCCL nel sistema SwissDRG versione 5.0 viene calcolato tramite un algoritmo in base ai valori CCL presenti. La procedura di attribuzione di CCL e PCCL è illustrata nei dettagli all'interno all'Appendice C.

## 4 Raggruppamento per DRG degli episodi di cura

### 4.1 Variabili per il raggruppamento

Il software DRG grouper lavora con i seguenti dati: diagnosi, procedure, sesso, età, modalità di ricovero, modalità di dimissione, durata della degenza, giorni di congedo, peso al momento del ricovero, durata di degenza (stato della durata: una giornata di ricovero) e durata della ventilazione assistita.

Il DRG grouper è in grado di elaborare fino a 50 codici di diagnosi e fino a 100 codici di procedura per ogni set di dati. Il grouper compie i processi seguenti nella successione indicata:

- verifica delle caratteristiche demografiche e cliniche
- attribuzione MDC
- elaborazione pre-MDC
- determinazione della partizione (chirurgica, "altra" o medica)
- assegnazione al DRG di base
- attribuzione di CCL e PCCL
- assegnazione DRG

### 4.2 Verifica delle caratteristiche demografiche e cliniche

Prima dell'attribuzione dell'MDC, il grouper verifica, sulla base delle caratteristiche demografiche e cliniche, la validità delle variabili utilizzate per il raggruppamento. Le caratteristiche demografiche che vengono controllate sono: età, sesso, peso al momento del ricovero, durata della degenza, stato della durata di degenza di una giornata, durata della ventilazione assistita, modalità di ricovero e modalità di dimissione.

Il controllo di plausibilità delle caratteristiche cliniche serve per verificare tutti i codici delle diagnosi e delle procedure in relazione alle classificazioni ICD-10-GM e CHOP e in rapporto all'età e al sesso dei pazienti. Viene controllata anche la diagnosi principale per assicurarsi che questa sia effettivamente consentita come diagnosi principale e che non si tratti né di un codice relativo alla manifestazione né di un codice per descrivere una causa esterna di traumi e/o causa di avvelenamenti (vedere sezioni V, W, X e Y dell'ICD-10-GM).

Per ulteriori informazioni sulle diagnosi consentite e sui codici utilizzati per il controllo di plausibilità delle caratteristiche cliniche, consultare l'Allegato D.

Sia per le caratteristiche demografiche che per quelle cliniche, se il programma trova informazioni non valide, vengono generati dei segnali di avviso ("flag"). In alcuni casi – ad es. in caso di età non valida, diagnosi principale non consentita oppure diagnosi principale in conflitto con il sesso del paziente – il caso viene contrassegnato come errore ("fatal flag") e il set di dati corrispondente viene assegnato ad uno dei tre DRG960Z, 961Z e 963Z.

### 4.3 Attribuzione MDC

La seconda funzione del grouper è quella di associare ogni episodio di cura ad una MDC. Anche se tale assegnazione avviene generalmente sulla base della diagnosi principale, ci sono eccezioni per le quali l'attribuzione dell'MDC di un episodio di cura viene modificata durante l'elaborazione pre-MDC.

Non sempre c'è una relazione strutturata tra i blocchi di codici diagnostici dell'ICD-10-GM e le tabella dei codici diagnostici in base alle quali ha luogo l'attribuzione delle MDC. Pertanto, ad esempio, i codici nel blocco diagnostico D10-D36 *Neoformazioni benigne* sono suddivisi in 15 diverse MDC (Tabella 1.2).

Se un episodio di cura non può essere attribuito a nessuna MDC, viene associata la "MDC numero 00" e l'evento viene ordinato come DRG 960Z *Non raggruppabile*. [Nota: non tutti gli episodi di cura del DRG 960Z devono per forza presentare questo numero MDC. Così, ad esempio, alcuni episodi di cura assegnati per la diagnosi principale alle MDC 12, 13 o 14 possono essere talvolta contrassegnati con un flag fatale in considerazione delle caratteristiche cliniche e attribuiti al DRG 960Z pur mantenendo l'attribuzione MDC originaria].

#### 4.4 Elaborazione Pre-MDC

L'elaborazione pre-MDC ha due funzioni. Prima di tutto vengono individuati i DRG onerosi contenuti nella categoria "pre-MDC". Secondariamente il programma modifica l'attribuzione MDC nei casi in cui non è possibile definire una MDC esclusivamente sulla base della diagnosi principale. Questo è il caso delle MDC 15 *Neonati*, MDC 18A *HIV* e MDC 21A *Traumi multipli*.

Per ogni set di dati vengono verificati, ad esempio, i seguenti punti. Se la risposta è "sì", il grouper assegna il set di dati in questione ad uno dei DRG della categoria pre-MDC oppure modifica l'attribuzione MDC:

- Nel contesto di questo episodio di cura è stato effettuato un trapianto di fegato, polmoni, midollo osseo, pancreas, reni, intestino o cuore oppure una trasfusione di cellule staminali?
- È stata effettuata la ventilazione assistita prolungata?
- È stata effettuata la riabilitazione precoce di un paziente in coma vigile?
- È stata diagnosticata una malattia determinata acuta o una lesione del midollo spinale?
- È stata diagnosticata insufficienza e rigetto di un organo trapiantato o di cellule emopoietiche trapiantate?
- È stato effettuato il prelievo di cellule staminali da donatore autologo?
- Sono stati trattati traumatismi significativi in più parti del corpo?
- Il paziente aveva meno di 28 giorni (neonato) o meno di un anno d'età con un peso al momento del ricovero inferiore ai 2.500 grammi?
- È presente una malattia associata all'HIV?

La sequenza di questa elaborazione pre-MDC viene visualizzata più avanti nel manuale nel primo dei diagrammi di flusso MDC.

#### 4.5 Suddivisione per categorie MDC

L'attribuzione di un episodio di cura ad una partizione chirurgica, "altra" o medica nell'ambito di una MDC dipende principalmente dalla presenza o dall'assenza di interventi. In linea generale vale quanto segue:

- Per assegnare un episodio di cura ad una partizione chirurgica, è necessaria la presenza di almeno una procedura OR.
- Un episodio di cura viene assegnato ad una categoria "altra" se non è stata effettuata nessuna procedura OR ma è stata realizzata almeno una procedura NonOR significativa per la MDC.

Se nel contesto di un episodio di cura non è stata attuata nessuna procedura OR, né una procedura NonOR localizzata significativa, questo viene attribuito alla partizione medica del MDC.

Non tutte le MDC presentano però tutte e tre le categorie.

L'Appendice B include un elenco dettagliato di tutte le procedure OR e NonOR contenute nel sistema SwissDRG versione 5.0. In alcune MDC sono stati ordinati i DRG della categoria medica tra i DRG dell'"altra"; parimenti per la categoria chirurgica, in modo tale che nel caso singolo, a seconda della posizione d'interrogazione, si possa ottenere un DRG di categoria medica nonostante la presenza di una procedura OR.

#### 4.6 Attribuzione al DRG di base

Gli episodi di cura vengono attribuiti a un DRG di base principalmente in rapporto ai codici di diagnosi e di procedura registrati. I DRG di base nella partizione chirurgica e nella categoria "altra" vengono scorsi in successione gerarchica (v. diagrammi di flusso MDC). Solitamente la loro disposizione è gestita in base al consumo di risorse in ordine decrescente. Nelle partizioni mediche questa suddivisione gerarchica non ha normalmente nessun effetto, perché gli elenchi delle diagnosi si escludono reciprocamente.

Se ad esempio si osservano tre set di dati nei quali è stato registrato come codice di diagnosi principale per la MDC 06 C20 *Neoformazione maligna del retto*: Si suppone che questi set di dati siano identici fino alla presenza/assenza di procedure OR e NonOR e che la durata della degenza sia superiore alle due giornate di ricovero. Se il primo set di dati contiene il codice 48.49 per la procedura OR *Altra resezione del retto con pull-through*, questo viene attribuito al DRG G17Z *Altra resezione del retto senza intervento specifico*. Se però il secondo set di dati contiene la procedura NonOR 45.42 *Polipectomia endoscopica dell'intestino crasso* questo viene assegnato (purché il caso presenti un PCCL > 2) al DRG di base G48 *Colonscopia con CC grave o intervento complicato oppure età < 15 ann o diagnosi complessii*. Se il terzo set di dati non contiene né una procedura OR né una procedura NonOR locale significativa, viene assegnato al DRG di base G60 *Neoformazione maligna degli organi della digestione*, DRG di base della partizione medica della MDC 06.

Se la diagnosi principale del primo e del secondo set di dati venisse cambiata in I20.9 *Angina pectoris, non specificata* (diagnosi principale corrispondente alla MDC 05), il primo set di dati sarebbe attribuito al DRG di base 901 *Procedura OR estesa senza riferimento alla diagnosi principale*, mentre il secondo sarebbe assegnato al DRG di base medico F66 *Arteriosclerosi coronarica senza CC molto grave*. Il motivo è da vedere nel fatto che la procedura 48.49 *Altra resezione del retto con pull-through* non compare in nessuno degli elenchi con procedure OR che definiscono DRG chirurgici della MDC 05 e che nessuno dei DRG di base nella partizione "altra" della MDC 05 contiene per definizione la procedura 45.42 *Polipectomia endoscopica dell'intestino crasso*.

Nella versione 5.0 per poter registrare nel sistema SwissDRG interventi eseguiti in tempi diversi, per il raggruppamento viene utilizzata per la prima volta anche la data delle procedure.

#### 4.7 Attribuzione di CCL e PCCL

Ad ogni diagnosi viene assegnato un valore CCL. Successivamente ad ogni set di dati viene associato un valore PCCL, ovvero una misura dell'effetto cumulativo delle CC di un episodio di cura. Per ulteriori informazioni sui criteri con cui CCL e PCCL vengono correlati con un set di dati, consultare l'Allegato C e i documenti sul sito.

#### 4.8 Assegnazione DRG

I DRG nell'ambito di un DRG di base si distinguono per l'impiego di risorse e sono suddivisi in relazione ai fattori PCCL, età, durata della degenza, ventilazione assistita, modalità di ricovero, modalità di dimissione, diagnosi principale, diagnosi secondaria o interventi.

#### 4.9 Diverse funzioni che influenzano il raggruppamento degli episodi di cura

Nel sistema SwissDRG versione 5.0 ci sono speciali "funzioni". Si tratta di definizioni logiche che generalmente vengono utilizzate in più punti dell'algoritmo del DRG, spesso in più MDC. Ulteriori informazioni (logica, tabella di codici) su due di queste funzioni – Grave problema del neonato e Molteplici gravi problemi del neonato – si trovano nel volume 3, al termine delle definizioni dei DRG per la MDC 15. Per tutte le altre funzioni (le "funzioni globali") queste informazioni si trovano alla fine del volume 4. Un elenco che mostra in quale punto si trovano le diverse funzioni per MDC e DRG, è disponibile nella "Descrizione generale delle funzioni" del volume 5 alla fine dell'Allegato B.

#### 4.10 DRG 'spazzatura' e altri DRG

I set di dati che contengono informazioni anomale dal punto di vista clinico o non valide nella versione 5.0 del sistema SwissDRG vengono assegnati ad uno di nove DRG "spazzatura" o ad altro DRG:

- 901A** *Estesa procedura OR senza riferimento alla diagnosi principale con procedure complicanti oppure radioterapia*
- 901B** *Estesa procedura OR senza riferimento alla diagnosi principale senza procedure complicanti, senza radioterapia, con procedura OR complessa*
- 901C** *Estesa procedura OR senza riferimento alla diagnosi principale senza procedure complicanti, senza radioterapia, senza procedura OR complessa, con altro intervento alla testa e alla colonna vertebrale oppure età < 1 anno*
- 901D** *Estesa procedura OR senza riferimento alla diagnosi principale senza procedure complicanti, senza radioterapia, senza procedura OR complessa, senza altro intervento alla testa e alla colonna vertebrale, età > 0 anni*
- 902Z** *Procedura OR non estesa senza relazione con la diagnosi principale*
- 960Z** *Non raggruppabile*
- 961Z** *Diagnosi principale non consentita*
- 962Z** *Combinazione diagnostica ostetrica non consentita*
- 963Z** *Diagnosi neonatale incompatibile con l'età o con il peso*

Tali DRG "spazzatura" e altri DRG sono suddivisi in tre gruppi:

- Gruppo 1      901A-D e 902Z sono attribuiti laddove nessuna delle procedure OR presenta collegamenti con la MDC della diagnosi principale del paziente.
- Gruppo 2      961Z, 962Z e 963Z sono attribuiti se un episodio di cura non può essere associato a nessun DRG coerente dal punto di vista clinico a causa della diagnosi principale (se, ad esempio, viene assegnato come diagnosi principale un codice dell'ICD-10-GM, che nel sistema SwissDRG non è consentito come diagnosi principale).
- Gruppo 3      960Z attribuito se la diagnosi principale non è valida oppure mancano informazioni importanti oppure queste non sono corrette.

Fondamentalmente il gruppo 1 ha a che fare con il metodo di classificazione, il gruppo 2 con le norme di codifica e il gruppo 3 con la qualità della codifica.

## 5 Indicazioni per l'uso del manuale delle definizioni

### 5.1 Uso del manuale

#### Fase 1: Utilizzo dell'Allegato A

Stabilire la diagnosi principale per il set di dati e individuare, sulla base dei rimandi dell'Allegato A, la MDC e i possibili DRG. Eventualmente possono essere elencati DRG di più MDC. In questo caso in questa fase per il momento bisognerebbe ignorare le seguenti specifiche MDC e DRG:

- la sezione HIV della MDC 18A (ovvero DRG che iniziano con la lettera "S")
- la sezione Traumi multipli della MDC 21A (ovvero DRG che iniziano con la lettera "W")
- casi in cui la diagnosi definisce nei dettagli un DRG della partizione chirurgico o "altro" di un MDC.

#### Fase 2: Utilizzo del diagramma di flusso pre-MDC

Controllare il set di dati sulla base del diagramma di flusso pre-MDC per stabilire se questo soddisfa i criteri del DRG per l'attribuzione logica ad uno dei seguenti gruppi:

- DRG onerosi nella categoria pre-MDC;
- Neonati (MDC 15);
- HIV (MDC 18A);
- Traumi multipli (MDC 21A);
- Malattie e traumatismi acuti specifici del midollo spinale (DRG di base B61);
- Impianto o sostituzione del generatore del defibrillatore (MDC 05);
- Diagnosi di sindrome con epilessie complicate (MDC 01);
- Tubercolosi acuta senza procedura OR, durata della degenza > 14 giorni (MDC 04).

### **Fase 3: Utilizzo dell'Allegato B**

Se il set di dati contiene uno o più codici di procedura, stabilire sulla base dei rimandi dell'Allegato B se questi codici sono elencati per la definizione del DRG come procedure OR o come procedure NonOR. In questo caso, confrontare i DRG indicati con la MDC individuata nelle prime due fasi della procedura e stabilire se ci sono corrispondenze. Se nessuna delle procedure corrisponde, ma è presente almeno una procedura OR, il set di dati viene attribuito ad uno degli altri DRG del gruppo 1 (DRG di base 901 e 902).

### **Fase 4: Utilizzo dei diagrammi di flusso e delle definizioni accompagnatorie dei DRG di base**

Se un episodio di cura presenta più procedure "rilevanti", individuare sulla base del diagramma di flusso corrispondente e delle definizioni accompagnatorie dei DRG di base, quale delle procedure è più importante nella gerarchia chirurgica per la MDC. Tenere presente che una determinata procedura può essere rilevante per il raggruppamento anche in più DRG di una stessa MDC, eventualmente sulla base della sequenza di interrogazione, tuttavia può ottenere solo un DRG.

Verificare, inoltre, sulla base del diagramma di flusso e delle definizioni accompagnatorie dei DRG di base, se il set di dati soddisfa i criteri per i DRG di base che non sono definiti con i codici di diagnosi o procedure e che sono elencati in determinate MDC completamente in alto, ad es.:

- i DRG P60A/B/C nella MDC 15;
- il DRG R65Z nella MDC17;
- il DRG S60Z nella sezione HIV della MDC 18;
- il DRG U60A/B nella MDC 19;
- il DRG W60Z nella sezione Traumi multipli della MDC 21;
- il DRG Y63Z nella MDC 22.

### **Fase 5: Utilizzo dei diagrammi di flusso e delle definizioni accompagnatorie dei DRG**

Se il codice della diagnosi e/o della procedura indica che il set di dati potrebbe essere assegnato ad una serie di DRG di un DRG di base, è necessario stabilire, sulla base del diagramma di flusso MDC e delle definizioni DRG, in base a quali criteri – ad es. PCCL e età – è stato suddiviso il DRG di base. In questo caso, bisogna considerare la sequenza d'interrogazione riconoscibile sulla base del numero di grado.

L'ordinamento in decrescendo dei DRG per costi comporta che i DRG di una stessa base non devono più essere necessariamente consecutivi nella sequenza di interrogazione. L'esempio dei DRG S63A/B, S62Z significa che il DRG S63A viene interrogato prima del DRG S62Z in considerazione dei costi, mentre il DRG S63B viene interrogato dopo i DRG S01Z sempre in considerazione dei costi.

Nel caso di MDC estese ne consegue che non sono più ben visibili i diagrammi di flusso MDC in sequenza di interrogazione, come da Figura 5.1, i DRG e la relativa appartenenza al DRG di base. Questo vale in particolar modo per i DRG splittati in maniera complessa.

**Illustrazione 5.1 Diagramma di flusso MDC in sequenza di interrogazione**

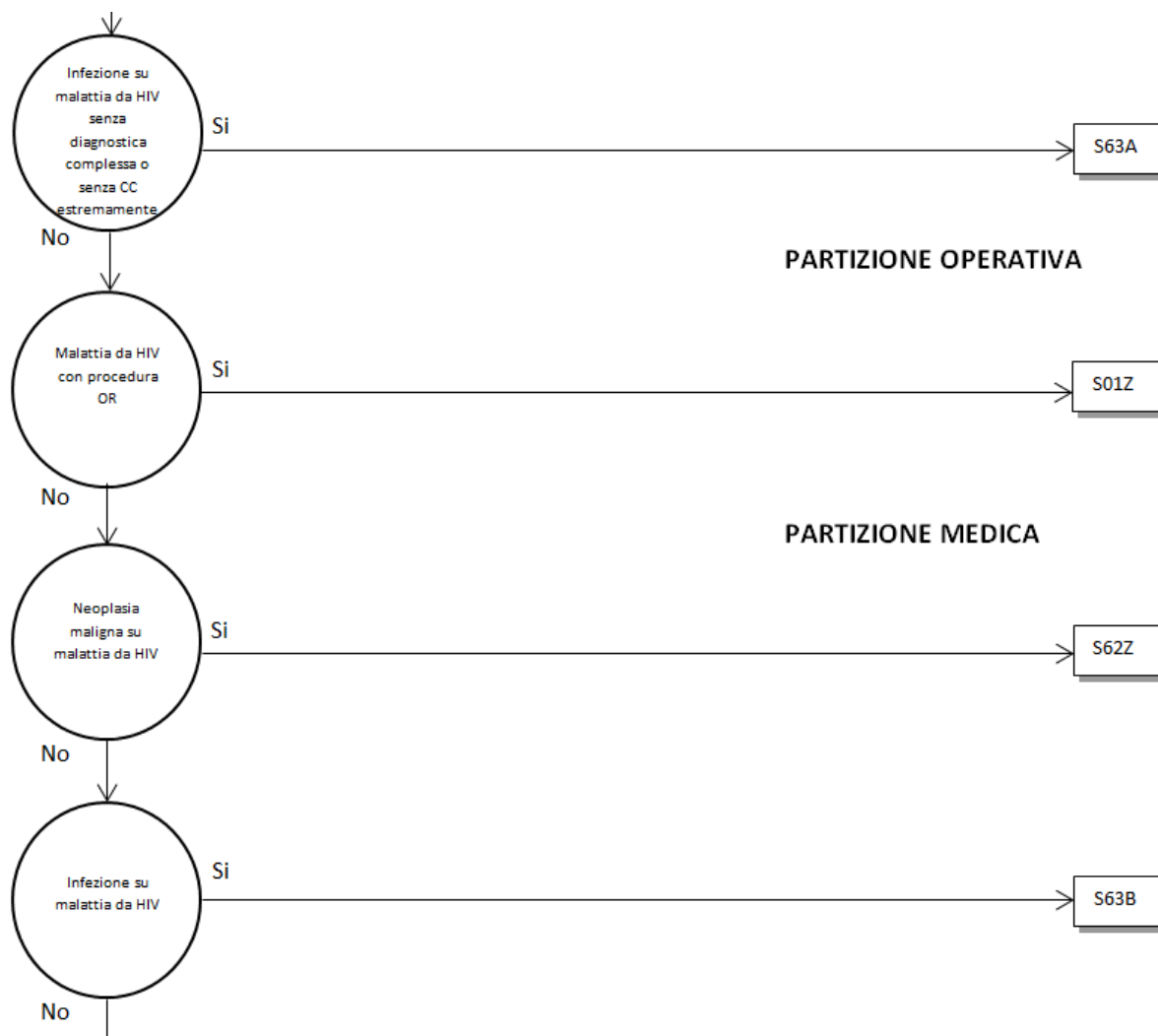

Pertanto, la visualizzazione nel diagramma di flusso – mantenendo il conseguente ordinamento gerarchico – è orientata per il sistema SwissDRG versione 5.0 ai DRG di base. L'effettiva posizione di interrogazione di un DRG nell'algorithm del group di questa MDC si trova come numero a destra di fianco al simbolo DRG (v. Figura 5.2).

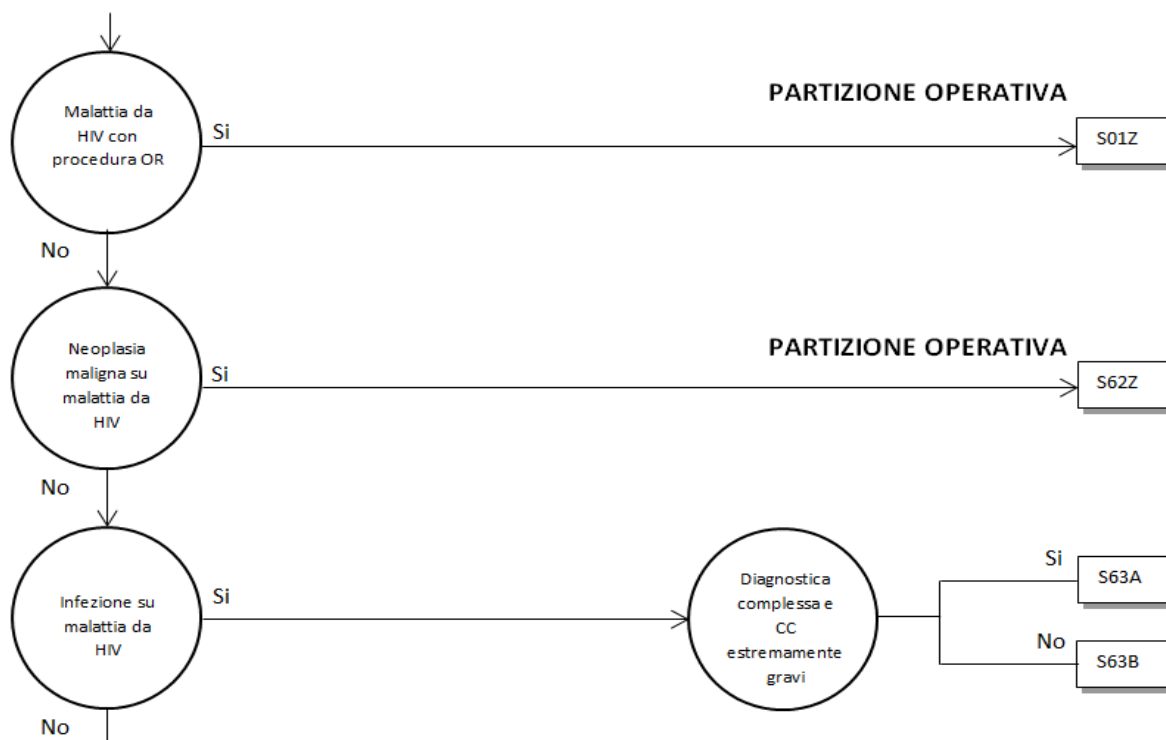

**Illustrazione 5.2 Diagramma di flusso MDC con numeri di grado**

I diagrammi di flusso rappresentati nelle figure 5.1 e 5.2 sono identici dal punto di vista del contenuto. Non esiste nessuna differenza dal punto di vista della logica.

**Fase 6: Utilizzo dell'Allegato C**

Individuate le CC e i CCL sulla base dell'Allegato C e dei dati sui documenti corrispondenti e calcolare il PCCL.

**Fase 7: Assegnazione dei DRG****Esempi di utilizzo del presente manuale per l'assegnazione di un episodio di cura ad un DRG**

Prendiamo per esempio un paziente con la diagnosi principale K52.1 *Gastroenterite tossica e colite senza diagnosi secondarie né procedure*. Le possibili MDC e DRG elencati in questo caso nell'Allegato A sono: G46A/B/C, G50Z e G71 A/B in MDC 06, S65Z in MDC 18A e le funzioni *Grave problema del neonato e Molteplici problemi gravi del neonato* in MDC 15. Se si escludono i DRG HIV e i DRG non medici, nella fase 1 vengono individuati come MDC e possibili DRG la MDC 06 e DRG di base G71. Nella fase 2 l'assegnazione del set di dati a MDC 06 non viene modificata. Le fasi 3 e 4 in questo caso non sono rilevanti perché il set di dati non contiene procedure e la MDC non è 15, 18, 19, 21 o 22. Nella fase 5 risulta che il DRG di base G71 non contiene gradi di gravità e quindi anche la fase 6 non è rilevante. Il set di dati viene assegnato al DRG di base G71.

Un altro esempio è un paziente ricoverato con la stessa diagnosi principale K52.1 *Gastroenterite tossica e colite* e la diagnosi secondaria B24 *Malattia associata all'HIV [virus dell'immunodeficienza umana] non specificata*, senza procedure. Come prima, nella Fase 1 vengono individuati la MDC e i possibili DRG (DRG di base G71). Nella fase 2 viene modificata l'assegnazione del set di dati dalla MDC 06 nella sezione HIV alla MDC 18 e al DRG di base S65. La fase 3 viene saltata perché il set di dati non contiene procedure. Anche la fase 4 non è rilevante perché nel set di dati non sono annotate procedure e non si è trattato di un caso di trattamento con la durata di degenza una giornata di ricovero (vedere diagramma di flusso HIV). Nella fase 5 si stabilisce che il DRG di base S65 non è più suddiviso. Dunque il caso è assegnato al DRG S65Z. Se il

paziente fosse stato dimesso il giorno stesso del ricovero o il giorno successivo, il set di dati sarebbe stato assegnato al DRG S60Z (fase 4).

Consideriamo come ultimo esempio un paziente con diagnosi principale K52.1 *Gastroenterite tossica e colite* e con le procedure 45.26 *Biopsia dell'intestino crasso a cielo aperto* e 45.27 *Biopsia intestinale, sede non specificata* ma con le diagnosi secondarie B18.2 *Epatite virale C cronica* e I70.23 *Bacino-gamba, con ulcera*. Nella fase 1, verrebbero individuati la MDC e i possibili DRG come DRG di base G71. Nella fase 2 non verrebbe modificata l'assegnazione del set di dati all'MDC 06. In questo caso, nella fase 3 si determinerebbe che il codice 45.26 nelle DRG G04A/B e G07A/B e G38Z viene elencato come procedura OR mentre il codice 45.27 è assegnato come procedura OR ad una serie di DRG di diverse MDC. Nella fase 4 si determinerebbe che il set di dati viene attribuito al primo dei suddetti DRG (ovvero, a seconda dell'età, al G04A o G04B). Le diagnosi secondarie I70.23 e B18.2 presentano nel DRG di base G04 valori CCL di 3. Il calcolo del PCCL produce un valore di 4 (v. Allegato C e documenti corrispondenti). La condizione "con CC molto grave" del DRG di base G04 sarebbe quindi soddisfatta.

## 5.2 Simboli e convenzioni

### Simboli nei diagrammi MDC

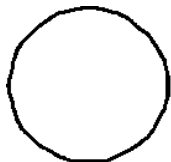

Un cerchio indica che viene presa una decisione.



Questa lancetta indica che il diagramma di flusso continua su un altro lato.



Un rettangolo indica un DRG.

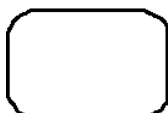

Questo simbolo fa riferimento all'attribuzione MDC.

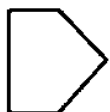

Questa lancetta rimanda alla MDC successiva.

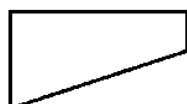

Questo simbolo indica una condizione che si verifica.

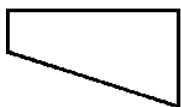

Questo simbolo indica una condizione che non si verifica.

### Annotazioni

‡ La doppia croce serve per contraddistinguere una procedura NonOR.

↔ La doppia freccia serve per contraddistinguere una procedura con indicazione del lato (D, S, B)

### Campi di testo

I DRG di base si distinguono per i campi di testo a sfondo nero, i DRG, invece, per i campi di testo a bordo nero. Questo significa che:

**ADRG B69**

Fa riferimento al DRG di base B69 *TIA e occlusioni dei vasi extracranici oppure Demenza e altri disturbi cronici della funzione cerebrale*

**DRG B69A**

Fa riferimento al DRG B69A *Ischemia cerebrale transitoria (TIA) e occlusione dei vasi extracranici con CC molto grave, trattamento neurologico complesso dell'ictus acuto*

### **Tabella utilizzate per le definizioni DRG**

In questo manuale, tutti i DRG sono definiti sulla base di codici diagnostici, ma per la definizione di alcuni DRG viene impiegata una combinazione di codici diagnostici e codici di procedura OR/NonOR. Sotto ogni DRG di base si trova una descrizione della logica impiegata nell'assegnazione del DRG di base agli episodi di cura. In alcune di queste definizioni logiche si rimanda alle tabella. Spesso nella logica si trovano espressioni complesse booleane nelle quali diverse condizioni sono collegate da una "e" oppure una "o". In questo caso vale la regola generale che la connessione "e" genera un legame più forte della "o". Se non si rispettasse la regola, lo si indica tra parentesi.

## 6 Particolarità della SwissDRG 5.0, versione tariffazione (2016/2016)

### 6.1 Validità delle classificazioni di diagnosi e procedure

Nelle prime versioni del sistema SwissDRG (dalla 0.0 alla 0.2) erano contemporaneamente valide diverse versioni della CHOP. Per esempio, nella versione 0.2 SwissDRG erano riconosciute valide le versioni dalla 8 alla 11 della CHOP. Questa caratteristica aveva il vantaggio che con una versione sola del grouper si potevano analizzare i dati dell'anno precedente, e nel manuale risultavano visibili gli sviluppi della CHOP per gli anni successivi. Per un sistema DRG che dovrà trovare utilizzo come sistema di rimborso è necessario tuttavia definire precisamente tutti i codici consentiti, che dovranno corrispondere esattamente ai codici terminali consentiti nell'anno di utilizzo. La possibilità di indicare codici superati o non terminali peggiora la qualità dei dati e limita la confrontabilità dei casi diversamente codificati.

A partire dalla versione 0.3 SwissDRG saranno quindi valide sempre e solo le classificazioni di diagnosi e procedure di un anno. Per la presente versione tariffazione (2016/2016) 5.0 SwissDRG si tratta dei codici dell'anno 2016, come di seguito indicato.

Diagnosi: versione 2014 dell'ICD-10 OMS (International classification of Diseases, versione OMS).

Procedure: versione 2016 (CHOP 2016) della Classificazione Svizzera degli Interventi Chirurgici (CHOP).

E da notare che la nomenclatura delle versioni del CHOP è stata cambiata. Nel 2009 la versione 11 del CHOP era valida („CHOP 11“), Nel 2010 non c'è stato fatto una revisione del CHOP. La versione valida dal 2011 invece di un numero di versione porta l'anno della validità (CHOP 2011 per 2011). Dunque CHOP 11[ 2009] e CHOP 2011 [2011] sono delle versioni differenti.!

Il presente manuale rappresenta quindi l'algoritmo della versione 5.0 SwissDRG in base ai codici validi nell'anno 2016.

Questa versione si differenzierà dalla versione catalogo e dalla versione pianificazione riguardo ai codici validi, ma non per altre caratteristiche dell'algoritmo del DRG (come ordinamento, numero dei DRG ecc.).

### 6.2 Contrassegni di lateralità

Nella Classificazione svizzera per gli interventi chirurgici CHOP a partire dalla versione 11.0 (2009) si può indicare la lateralità per le procedure sugli organi o le parti del corpo pari (occhi, orecchie, reni, arti, ecc.) Tuttavia al momento non si è stabilito con chiarezza per quali codici la si possa/debba indicare. Nell'attuale SwissDRG versione 5.0 l'indicazione della lateralità è quindi in linea di principio consentita per tutti i codici CHOP. Di conseguenza possono essere contrassegnati con una doppia freccia (↔) anche le procedure che non vengono effettuate su organi pari.

### 6.3 Procedure OR e NonOR

Il sistema SwissDRG distingue procedure OR e NonOR. Le procedure OR (OR = Operating Room) nel sistema SwissDRG sono sempre interventi significativi (rilevanti per il raggruppamento), dal momento che nelle logiche DRG vengono impiegate tutte le procedure OR (ad es. nel caso del DRG di base 901).

Per procedure nonOR s'intendono interventi significativi nell'ambito di alcune MDC. Anche interventi definiti come procedure NonOR possono aver luogo in sala operatoria (Operating Room = OR). La doppia croce (‡) serve per contraddistinguere una procedura NonOR.

**Tabella 1.1 Lista dei DRG, versione 5.0****DRG Part. Descrizione****Pre-MDC**

A01A	O	Trapianto di fegato con respirazione assistita > 59 ore o con rigetto del trapianto o con altro trapianto d'organo specifico, età < 16 anni
A01B	O	Trapianto di fegato senza respirazione assistita > 59 ore, senza rigetto del trapianto, senza altro trapianto d'organo specifico, età > 15 anni
A02Z	O	Trapianto di rene e pancreas
A04A	O	Trapianto di midollo osseo / trasfusione di cellule staminali, allogenico, eccetto che per plasmocitoma, con preparazione in vitro o HLA-diverso
A04B	O	Trapianto di midollo osseo / trasfusione di cellule staminali, allogenico, eccetto che per plasmocitoma, senza preparazione in vitro, HLA-identico
A04C	O	Trapianto di midollo osseo / trasfusione di cellule staminali, allogenico, per plasmocitoma
A05A	O	Trapianto di cuore o polmone con respirazione assistita > 179 ore o età < 16 anni
A05B	O	Trapianto di cuore o polmone senza respirazione assistita > 179 ore, età > 15 anni
A06Z	O	Respirazione assistita > 499 ore e trapianto di fegato, polmone, cuore e midollo osseo o trasfusione di cellule staminali o respirazione assistita > 1499 ore
A07A	O	Respirazione assistita > 499 ore e < 1500 ore con procedura OR complessa o politrauma o terapia a pressione negativa complessa, con intervento altamente complesso o terapia intensiva complessa > 2940 / 3680 punti risorse
A07B	O	Respirazione assistita > 499 ore e < 1500 ore con procedura OR complessa o politrauma o terapia a pressione negativa complessa o età < 16 anni
A07C	O	Respirazione assistita > 499 ore e < 1500 ore con procedura OR complessa, età > 15 anni o con terapia intensiva complessa > 1470 / 2208 punti o età < 16 anni
A07D	O	Respirazione assistita > 499 ore e < 1500 ore o altre costellazioni impegnative, età > 15 anni
A11A	O	Respirazione assistita > 249 ore e < 500 ore con intervento altamente complesso o respirazione assistita > 95 ore con terapia intensiva complessa > 1470 / 1656 punti o età < 16 anni o interventi altamente complessi
A11B	O	Respirazione assistita > 249 ore e < 500 ore con procedura complessa, senza intervento altamente complesso, senza respirazione assistita > 95 ore con terapia intensiva complessa > 1470 / 1656 punti
A11C	O	Respirazione assistita > 249 ore e < 500 ore senza procedura complessa, con procedura OR specifica o procedure complicanti o terapia intensiva complessa > 980 / 1104 punti risorse con diagnosi specifica o età < 6 anni
A11D	O	Respirazione assistita > 249 ore e < 500 ore senza procedura OR complessa, senza procedura OR specifica, senza procedure complicanti, senza terapia intensiva complessa > 980 / 1104 punti risorse con diagnosi specifica, età > 5 anni
A13A	O	Respirazione assistita > 95 ore e < 250 ore con costellazioni altamente complesse
A13B	O	Respirazione assistita > 95 ore e < 250 ore con costellazioni molto complesse, età < 16 anni
A13C	O	Respirazione assistita > 95 ore e < 250 ore con costellazioni molto complesse, età > 15 anni
A13D	O	Respirazione assistita > 95 ore e < 250 ore con costellazioni complesse
A13E	O	Respirazione assistita > 95 ore e < 250 ore con costellazioni complicanti specifiche
A13F	O	Respirazione assistita > 95 ore e < 250 ore senza costellazioni complicanti specifiche
A15A	O	Trapianto di midollo osseo / trasfusione di cellule staminali, autologo, eccetto che per plasmocitoma e trasfusione di cellule staminali per cardiopatia, neoplasia di comportamento incerto, linfoma o neoplasia maligna di testicolo e ovaio, o età < 16 anni
A15B	O	Trapianto di midollo osseo / trasfusione di cellule staminali, autologo, eccetto che per plasmocitoma e trasfusione di cellule staminali per cardiopatia, eccetto che per neoplasia di comportamento incerto, linfoma o neoplasia maligna di testicolo e ovaio, età > 15 anni
A15C	O	Trapianto di midollo osseo / trasfusione di cellule staminali, autologo, per plasmocitoma e trasfusione di cellule staminali per cardiopatia
A16A	O	Trapianto di intestino o pancreas
A16B	O	Iniezione di tessuto pancreatico
A17A	O	Trapianto di rene con insufficienza postoperatoria dell'organo trapiantato o età < 16 anni o trapianto ABO-incompatibile
A17B	O	Trapianto di rene senza insufficienza postoperatoria dell'organo trapiantato, età > 15 anni, senza trapianto ABO-incompatibile
A18A	O	Respirazione assistita > 499 ore con procedura altamente complessa, età < 16 anni o con terapia intensiva complessa > 4410 / 4600 punti risorse
A18B	O	Respirazione assistita > 999 ore o respirazione assistita > 499 ore con procedura altamente complessa, età > 15 anni
A36A	O	Terapia intensiva complessa > 980 / 1104 punti risorse per malattie e disturbi specifici
A36B	O	Terapia intensiva complessa > 392 / 552 e < 981 / 1105 punti risorse per malattie e disturbi specifici
A42A	A	Prelievo di cellule staminali per donazione autologa o allogenica con chemioterapia
A42B	A	Prelievo di cellule staminali per donazione autologa o eterologa senza chemioterapia, età < 16 anni
A42C	A	Prelievo di cellule staminali per donazione autologa o allogenica senza chemioterapia, età > 15 anni
A43Z	A	Riabilitazione precoce per coma vigile e sindrome locked-in
A60A	M	Insufficienza e rigetto di trapianto d'organo, più di un giorno di degenza, con CC estremamente gravi o procedura OR complessa
A60B	M	Insufficienza e rigetto di trapianto d'organo, più di un giorno di degenza
A60C	M	Insufficienza e rigetto di trapianto d'organo, un giorno di degenza
A61Z	M	Insufficienza e rigetto di trapianto di cellule ematopoietiche
A91Z	M	Fotoforesi e aferesi, un giorno di degenza
A92A	M	Terapia del dolore multimodale per malattie e disturbi specifici, a partire da 14 giorni di terapia
A92B	M	Terapia del dolore multimodale per malattie e disturbi specifici, da 7 a 13 giorni di terapia
A93A	M	Radioterapia, più di 8 sedute di irradiazione, eccetto che per malattie e disturbi del sistema nervoso, con procedura OR complessa
A93B	M	Radioterapia, più di 20 sedute di irradiazione, eccetto che per malattie e disturbi del sistema nervoso
A93C	M	Radioterapia, più di 8 sedute di irradiazione, eccetto che per malattie e disturbi del sistema nervoso
A94A	M	Trattamento complesso per colonizzazione o infezione da agenti multiresistenti da 14 giorni di trattamento o età < 16 anni, senza procedura OR
A94B	M	Trattamento complesso per colonizzazione o infezione da agenti multiresistenti da 7 a 13 giorni di trattamento, età > 15 anni, senza procedura OR
A95A	M	Trattamento riabilitativo precoce geriatrico complesso con procedura complessa o trattamento neurologico complesso del colpo apoplettico acuto e grave limitazione funzionale motoria

DRG	Part.	Descrizione
A95B	M	Trattamento riabilitativo precoce geriatrico complesso, da 14 giorni di trattamento, con procedura OR specifica o terapia intensiva complessa > 184 punti risorse
A95C	M	Trattamento riabilitativo precoce geriatrico complesso, da 14 giorni di trattamento, senza procedura OR specifica, senza terapia intensiva complessa > 184 punti risorse
A95D	M	Trattamento riabilitativo precoce geriatrico complesso, da 7 a 13 giorni di trattamento, con procedura OR specifica o terapia intensiva complessa > 184 punti risorse o grave limitazione funzionale motoria
A95E	M	Trattamento riabilitativo precoce geriatrico complesso, da 7 a 13 giorni di trattamento, senza procedura OR specifica, senza terapia intensiva complessa > 184 punti risorse, senza grave limitazione funzionale motoria
A96Z	M	Terapia antroposofica complessa, senza procedura OR
A97A	M	Trattamento complesso di medicina palliativa > 7 giorni di terapia con procedura complessa o trattamento complesso di medicina palliativa > 21 giorni di terapia con procedura specifica e terapia intensiva complessa > 196 / 184 punti risorse o > 8 sedute di irradiazione
A97B	M	Trattamento complesso di medicina palliativa > 7 giorni di terapia con procedura complessa o trattamento complesso di medicina palliativa > 21 giorni di terapia con procedura specifica
A97C	M	Trattamento complesso di medicina palliativa > 14 giorni di terapia con procedura complicante, trattamento complesso di medicina palliativa > 21 giorni di terapia con costellazioni specifiche o terapia intensiva complessa > 196 / 184 punti risorse
A97D	M	Trattamento complesso di medicina palliativa > 14 giorni di terapia con procedura complicante o trattamento complesso di medicina palliativa > 21 giorni di terapia
A97E	M	Trattamento complesso di medicina palliativa > 14 giorni di terapia
A97F	M	Trattamento complesso di medicina palliativa > 7 giorni di terapia con procedura specifica o terapia intensiva complessa > 196 / 184 punti risorse o grave limitazione funzionale motoria
A97G	M	Trattamento complesso di medicina palliativa > 7 giorni di terapia
B61A	M	Malattie e traumi acuti specifici del midollo spinale, con intervento complesso, fino a 13 giorni di degenza, trasferito
B61B	M	Malattie e traumi acuti specifici del midollo spinale, senza intervento complesso o più di 13 giorni di degenza o non trasferito

### MDC 01 Malattie e disturbi del sistema nervoso

B01Z	O	Procedure OR complesse in più tempi per malattie e disturbi del sistema nervoso o chirurgia dell'epilessia con video-EEG invasivo preoperatorio
B02A	O	Craniotomia complessa o intervento alla colonna vertebrale con radioterapia, più di 8 sedute di irradiazione
B02B	O	Craniotomia complessa o intervento alla colonna vertebrale, età < 6 anni o < 18 anni con intervento maggiore intracranico, con CC estremamente gravi
B02C	O	Craniotomia complessa o intervento alla colonna vertebrale con radioterapia < 9 sedute, monitoraggio intraoperatorio, procedure complicanti o intervento maggiore intracranico senza CC estremamente gravi
B02D	O	Craniotomia complessa o intervento alla colonna vertebrale, senza radioterapia, senza monitoraggio intraoperatorio, età > 5 anni, senza intervento maggiore intracranico, senza procedure complicanti
B03A	O	Interventi operatori per para- o tetraplegia non acuta
B03B	O	Interventi alla colonna vertebrale e al midollo spinale per neoplasie maligne o con CC estremamente gravi o gravi o interventi per paralisi cerebrale, distrofia muscolare, neuropatia con CC estremamente gravi
B04A	O	Procedure interventive e bilaterali sui vasi extracranici con CC estremamente gravi
B04B	O	Interventi sui vasi extracranici con CC estremamente gravi o con intervento bilaterale sui vasi extracranici o per infarto cerebrale
B04C	O	Procedure interventive sui vasi extracranici senza CC estremamente gravi, eccetto che per infarto cerebrale
B04D	O	Interventi sui vasi extracranici senza CC estremamente gravi
B05Z	O	Decompressione per sindrome del tunnel carpale o tarsale
B06A	O	Interventi per paralisi cerebrale, distrofia muscolare o neuropatia, età < 16 anni
B06B	O	Interventi per paralisi cerebrale, distrofia muscolare o neuropatia, età < 19 e > 15 anni o con CC gravi
B09Z	O	Altri interventi sul cranio
B11Z	O	Riabilitazione precoce con craniotomia, intervento maggiore alla colonna vertebrale, procedura OR specifica o intervento impegnativo sul sistema nervoso con respirazione assistita > 95 ore
B15Z	O	Radioterapia per malattie e disturbi del sistema nervoso, più di un giorno di degenza, più di 10 sedute di irradiazione
B16Z	O	Radioterapia per malattie e disturbi del sistema nervoso, più di un giorno di degenza, meno di 11 sedute di irradiazione
B17A	O	Interventi su nervi periferici, nervi cranici e altre parti del sistema nervoso, con CC estremamente gravi o diagnosi complicanti
B17B	O	Interventi su nervi periferici, nervi cranici e altre parti del sistema nervoso, senza CC estremamente gravi o diagnosi complicanti, con intervento complesso
B17C	O	Interventi su nervi periferici, nervi cranici e altre parti del sistema nervoso, senza CC estremamente gravi o diagnosi complicanti, senza intervento complesso
B18Z	O	Interventi alla colonna vertebrale e al midollo spinale eccetto che per neoplasie maligne, senza CC estremamente gravi o gravi o revisione di shunt ventricolare
B20A	O	Craniotomia o intervento maggiore alla colonna vertebrale con procedura complessa, età < 16 anni o con monitoraggio neurofisiologico intraoperatorio
B20B	O	Craniotomia o intervento maggiore alla colonna vertebrale con procedura complessa, età > 15 anni
B20C	O	Craniotomia o intervento maggiore alla colonna vertebrale, età < 3 anni o con diagnostica complessa
B20D	O	Craniotomia o intervento maggiore alla colonna vertebrale, età > 2 anni
B21A	O	Impianto di neurostimolatore per stimolazione cerebrale, sistema multielettrodo
B21B	O	Impianto di neurostimolatore per stimolazione cerebrale, sistema monolettrodo
B21C	O	Impianto di neurostimolatore, eccetto che per stimolazione cerebrale, sistema multielettrodo
B21D	O	Impianto di neurostimolatore, eccetto che per stimolazione cerebrale, sistema monolettrodo
B22Z	O	Impianto di pompa per infusione di farmaci
B36A	O	Terapia intensiva complessa > 1470 / 1656 punti risorse per malattie e disturbi del sistema nervoso
B36B	O	Terapia intensiva complessa > 392 / 552 punti risorse con procedura OR complessa o terapia intensiva complessa > 980 / 1104 punti risorse per malattie e disturbi del sistema nervoso

Tabella 1.1 Lista dei DRG, versione 5.0

DRG	Part.	Descrizione
B36C	O	Terapia intensiva complessa > 392 / 552 punti risorse senza procedura OR complessa per malattie e disturbi del sistema nervoso
B39A	O	Trattamento neurologico complesso del colpo apoplettico acuto con procedura specifica, più di 72 ore con intervento complesso o con procedure complicanti
B39B	O	Trattamento neurologico complesso del colpo apoplettico acuto con procedura specifica, fino a 72 ore con intervento complesso, o più di 72 ore, senza intervento complesso, senza procedure complicanti
B39C	O	Trattamento neurologico complesso del colpo apoplettico acuto con procedura specifica, senza intervento complesso, senza procedure complicanti
B42A	A	Riabilitazione precoce per malattie e disturbi del sistema nervoso fino a 27 giorni, con trattamento neurologico complesso del colpo apoplettico acuto
B42B	A	Riabilitazione precoce per malattie e disturbi del sistema nervoso fino a 27 giorni, senza trattamento neurologico complesso del colpo apoplettico acuto
B43Z	A	Riabilitazione precoce per malattie e disturbi del sistema nervoso, più di 27 giorni
B48Z	A	Riabilitazione precoce per sclerosi multipla e atassia cerebellare o paraplegia / tetraplegia non acuta
B60Z	M	Paraplegia / tetraplegia non acuta
B63A	M	Demenza e altri disturbi cronici della funzione cerebrale con CC estremamente gravi
B63B	M	Demenza e altri disturbi cronici della funzione cerebrale senza CC estremamente gravi
B64A	M	Delirio con CC estremamente gravi
B64B	M	Delirio senza CC estremamente gravi
B66A	M	Neoplasie del sistema nervoso con CC estremamente gravi, più di un giorno di degenza
B66B	M	Neoplasie del sistema nervoso, un giorno di degenza o senza CC estremamente gravi, o stato stuporoso e coma di origine non traumatica, età < 16 anni
B66C	M	Neoplasie del sistema nervoso, un giorno di degenza o senza CC estremamente gravi, o stato stuporoso e coma di origine non traumatica, età > 15 anni
B67A	M	Morbo di Parkinson con CC estremamente gravi o gravissima limitazione
B67B	M	Morbo di Parkinson senza CC estremamente gravi, senza gravissima limitazione
B68A	M	Sclerosi multipla e atassia cerebellare con diagnostica complessa o CC estremamente gravi, più di un giorno di degenza
B68B	M	Sclerosi multipla e atassia cerebellare
B69A	M	Ischemia cerebrale transitoria (TIA) ed occlusione di vasi extracranici con trattamento neurologico complesso del colpo apoplettico acuto > 72 ore
B69B	M	Ischemia cerebrale transitoria (TIA) ed occlusione di vasi extracranici con trattamento neurologico complesso del colpo apoplettico acuto < 73 ore
B69C	M	Ischemia cerebrale transitoria (TIA) ed occlusione di vasi extracranici con altro trattamento neurologico complesso del colpo apoplettico acuto
B69D	M	Ischemia cerebrale transitoria (TIA) ed occlusione di vasi extracranici senza trattamento neurologico complesso, senza altro trattamento neurologico complesso del colpo apoplettico acuto
B70A	M	Apoplezia, più di un giorno di degenza o trombolisi, con trattamento neurologico complesso del colpo apoplettico acuto > 72 ore, con diagnosi complicante
B70B	M	Apoplezia, più di un giorno di degenza o trombolisi, con trattamento neurologico complesso del colpo apoplettico acuto > 72 ore, senza diagnosi complicante
B70C	M	Apoplezia, più di un giorno di degenza o trombolisi, con trattamento neurologico complesso del colpo apoplettico acuto < 73 ore, con diagnosi complicante
B70D	M	Apoplezia, più di un giorno di degenza o trombolisi, con trattamento neurologico complesso del colpo apoplettico acuto < 73 ore, senza diagnosi complicante o con altro trattamento neurologico complesso > 72 ore
B70E	M	Apoplezia, più di un giorno di degenza o trombolisi, con altro trattamento neurologico complesso del colpo apoplettico acuto < 73 ore
B70F	M	Apoplezia, più di un giorno di degenza o trombolisi, senza trattamento neurologico complesso del colpo apoplettico acuto, con diagnosi complicante
B70G	M	Apoplezia, più di un giorno di degenza o trombolisi, senza trattamento neurologico complesso del colpo apoplettico acuto, senza diagnosi complicante
B70H	M	Apoplezia, più di un giorno di degenza o trombolisi, decesso < 4 giorni dopo l'ammissione, con trattamento neurologico complesso del colpo apoplettico acuto o altro trattamento neurologico complesso
B70I	M	Apoplezia, più di un giorno di degenza o trombolisi, decesso < 4 giorni dopo l'ammissione, senza trattamento neurologico complesso del colpo apoplettico acuto, senza altro trattamento neurologico complesso
B70J	M	Apoplezia, un giorno di degenza, senza trombolisi
B71A	M	Malattie dei nervi cranici e periferici con diagnostica complessa, con CC gravi o su paraplegia / tetraplegia o senza diagnostica complessa, con CC estremamente gravi o gravi su paraplegia / tetraplegia
B71B	M	Malattie dei nervi cranici e periferici con diagnostica complessa, eccetto che su paraplegia / tetraplegia, senza CC gravi o senza diagnostica complessa, con CC estremamente gravi o gravi eccetto che su paraplegia / tetraplegia o senza CC gravi su paraplegia / tetraplegia
B71C	M	Malattie dei nervi cranici e periferici senza diagnostica complessa, senza CC estremamente gravi o gravi, eccetto che su paraplegia / tetraplegia
B72A	M	Infezione del sistema nervoso eccetto meningite virale con CC estremamente gravi
B72B	M	Infezione del sistema nervoso eccetto meningite virale, età < 16 anni
B72C	M	Infezione del sistema nervoso eccetto meningite virale, età > 15 anni
B73Z	M	Meningite virale
B75Z	M	Convulsioni febbrili
B76A	M	Crisi epilettiche, più di 1 giorno di degenza con diagnostica e terapia complessa, età < 16 anni
B76B	M	Crisi epilettiche, più di 1 giorno di degenza, con diagnostica e terapia complessa, età > 15 anni
B76C	M	Crisi epilettiche, più di 1 giorno di degenza con CC gravi, età < 3 anni o con diagnostica complessa o con malformazione congenita o CC estremamente gravi
B76D	M	Crisi epilettiche, più di 1 giorno di degenza, con CC gravi, età > 2 anni o con EEG
B76E	M	Crisi epilettiche, con diagnosi complicante o diagnostica complessa o età < 6 anni
B76F	M	Crisi epilettiche, età > 5 anni



DRG	Part.	Descrizione
B77Z	M	Cefalea
B78A	M	Traumatismo intracranico, con diagnosi complicanti o età < 1 anno
B78B	M	Traumatismo intracranico, età > 0 anni, senza diagnosi complicanti
B78C	M	Traumatismo intracranico, 1 giorno di degenza
B79Z	M	Fratture del cranio
B80Z	M	Altri traumatismi del capo
B81A	M	Altre malattie del sistema nervoso con diagnostica complessa ed età < 16 anni o diagnosi complicante
B81B	M	Altre malattie del sistema nervoso con diagnostica complessa ed età > 15 anni
B81C	M	Altre malattie del sistema nervoso
B82Z	M	Altre malattie dei nervi periferici
B84Z	M	Mielopatie vascolari
B85A	M	Malattie degenerative del sistema nervoso con paralisi cerebrale o diagnostica complessa, età < 16 anni
B85B	M	Malattie degenerative del sistema nervoso con paralisi cerebrale o diagnostica complessa, età > 15 anni
B85C	M	Malattie degenerative del sistema nervoso senza paralisi cerebrale, senza diagnostica complessa
B86Z	M	Compressione del midollo spinale non altrimenti specificata e malattia del midollo spinale non altrimenti specificata

**MDC 02 Malattie e disturbi dell'occhio**

C01Z	O	Interventi per ferite penetranti dell'occhio e innesto suturato di membrana amniotica
C02Z	O	Enucleazioni e interventi sull'orbita o radioterapia per neoplasie maligne
C03Z	O	Interventi sulla retina con vitrectomia via pars plana e altre procedure complesse con estrazione extracapsulare del cristallino (ECCE)
C04A	O	Trapianto di cornea, bilaterale o con intervento complesso o età < 16 anni
C04B	O	Trapianto di cornea senza intervento complesso, età > 15 anni
C06Z	O	Interventi complessi per glaucoma
C07A	O	Altri interventi per glaucoma con estrazione extracapsulare del cristallino (ECCE)
C07B	O	Altri interventi per glaucoma
C08A	O	Estrazione extracapsulare del cristallino (ECCE) bilaterale o malformazione congenita del cristallino
C08B	O	Estrazione extracapsulare del cristallino (ECCE)
C10A	O	Interventi sui muscoli extraoculari, età < 10 anni
C10B	O	Interventi sui muscoli extraoculari, età > 9 anni
C12Z	O	Altre ricostruzioni della palpebra
C13Z	O	Interventi su ghiandole e vie lacrimali
C14Z	O	Altri interventi sull'occhio
C15Z	O	Altri interventi sulla retina
C17Z	O	Interventi sulla retina con vitrectomia via pars plana e altre procedure complesse senza estrazione extracapsulare del cristallino (ECCE)
C20Z	O	Altri interventi su cornea, sclera e congiuntiva, interventi sulla palpebra o diversi interventi sul cristallino
C60A	M	Infezioni oculari acute e gravi con diagnosi complicante o con CC estremamente gravi o gravi
C60B	M	Infezioni oculari acute e gravi senza diagnosi complicante, senza CC estremamente gravi o gravi
C61A	M	Malattie neuro-oftalmologiche e vascolari dell'occhio con diagnosi complicante o con CC estremamente gravi o gravi
C61B	M	Malattie neuro-oftalmologiche e vascolari dell'occhio senza diagnosi complicante, senza CC estremamente gravi o gravi
C62Z	M	Ifema e ferite oculari trattate conservativamente
C63Z	M	Neoplasie maligne, malattia diabetica e altre malattie dell'occhio
C64Z	M	Glaucoma, cataratta e malattie della palpebra

**MDC 03 Malattie e disturbi dell'orecchio, del naso, della bocca e della gola**

D01A	O	Impianto cocleare, bilaterale
D01B	O	Impianto cocleare, monolaterale
D02Z	O	Resezioni complesse con ricostruzioni su testa e collo e interventi combinati con CC estremamente gravi o procedura complicante
D03A	O	Riparazione chirurgica di cheilognatopalatoschisi, età < 1 anno
D03B	O	Riparazione chirurgica di cheilognatopalatoschisi, età > 0 anni
D04Z	O	Osteotomia bimascellare e interventi complessi alla mascella
D05A	O	Parotidectomia complessa
D05B	O	Interventi complessi sulle ghiandole salivari eccetto parotidectomia complessa
D06A	O	Interventi impegnativi su seni paranasali, mastoide, orecchio medio e altri interventi su ghiandole salivari, con timpanoplastica complessa o età < 6 anni
D06B	O	Interventi impegnativi su seni paranasali, mastoide, orecchio medio e altri interventi su ghiandole salivari, senza timpanoplastica complessa, età > 5 anni e < 16 anni, o intervento complesso su mastoide o seni paranasali o con diagnostica complessa, età > 15 anni
D06C	O	Interventi impegnativi su seni paranasali, mastoide, orecchio medio e altri interventi su ghiandole salivari, senza timpanoplastica complessa, senza intervento complesso su mastoide o seni paranasali, senza diagnostica complessa, età > 15 anni
D08A	O	Interventi su cavo orale e bocca per neoplasie maligne con CC gravi
D08B	O	Interventi su cavo orale e bocca per neoplasie maligne
D09Z	O	Tonsillectomia per neoplasie maligne o miscelanea di interventi su orecchio, naso, bocca e gola con CC estremamente gravi
D12A	O	Altri interventi impegnativi su orecchio, naso, bocca e gola
D12B	O	Altri interventi su orecchio, naso, bocca e gola
D13A	O	Piccoli interventi su naso e orecchio, età < 6 anni
D13B	O	Piccoli interventi su naso e orecchio, età > 5 anni
D15A	O	Tracheostomia o seduta di irradiazione e agente patogeno multiresistente, con CC estremamente gravi o impianto di endoprotesi dell'articolazione temporo-mandibolare

Tabella 1.1 Lista dei DRG, versione 5.0

DRG	Part.	Descrizione
D15B	O	Tracheostomia o irradiazione e agente patogeno multiresistente
D16Z	O	Rimozione di materiale di osteosintesi da mascella e faccia
D17Z	O	Ricostruzione plastica del padiglione auricolare
D20Z	O	Radioterapia per malattie e disturbi di orecchio, naso, bocca e gola, più di un giorno di degenza
D22Z	O	Interventi su cavo orale e bocca eccetto che per neoplasie maligne
D23Z	O	Impianto di apparecchio acustico
D24A	O	Plastiche cutanee complesse e interventi maggiori sul capo e sul collo con CC estremamente gravi o intervento combinato
D24B	O	Plastiche cutanee complesse e interventi maggiori sul capo e sul collo senza CC estremamente gravi, senza intervento combinato
D25A	O	Interventi moderatamente complessi sul capo e sul collo per neoplasie maligne con CC estremamente gravi o radioterapia con intervento chirurgico
D25B	O	Interventi moderatamente complessi sul capo e sul collo per neoplasie maligne senza CC estremamente gravi, senza radioterapia con intervento chirurgico
D25C	O	Interventi moderatamente complessi sul capo e sul collo eccetto che per neoplasie maligne
D28Z	O	Osteotomia monomascellare e interventi complessi su testa e collo o altri interventi su testa e collo per neoplasie maligne
D29Z	O	Intervento chirurgico sulla mascella e altri interventi su testa e collo eccetto che per neoplasie maligne
D30A	O	Miscellanea di interventi su orecchio, naso, bocca e gola senza CC estremamente gravi, con intervento impegnativo o intervento su cavo orale e bocca eccetto che per neoplasie maligne senza plastica del pavimento boccale o del vestibolo, età < 3 anni
D30B	O	Tonsillectomia eccetto che per neoplasie maligne o miscellanea di interventi su orecchio, naso, bocca e gola con CC estremamente gravi o gravi o età < 16 anni
D30C	O	Tonsillectomia eccetto che per neoplasie maligne o miscellanea di interventi su orecchio, naso, bocca e gola senza CC estremamente gravi o gravi, età > 15 anni
D35Z	O	Interventi su naso e seni paranasali per neoplasie maligne
D38A	O	Interventi molto complessi sul naso
D38B	O	Interventi complessi sul naso
D39Z	O	Altri interventi sul naso
D40Z	A	Estrazione e riparazione di dente
D60A	M	Neoplasie maligne di orecchio, naso, bocca e gola, più di un giorno di degenza, con CC estremamente gravi
D60B	M	Neoplasie maligne di orecchio, naso, bocca e gola, un giorno di degenza o senza CC estremamente gravi
D61A	M	Alterazioni dell'equilibrio (vertigine) con tinnitus, con CC estremamente gravi o alterazioni dell'equilibrio complesse
D61B	M	Alterazioni dell'equilibrio (vertigine) con perdita dell'udito, eccetto alterazioni dell'equilibrio complesse, senza CC estremamente gravi
D62A	M	Epistassi od otite media o infezioni delle vie aeree superiori ed età > 2 anni, età < 10 anni
D62B	M	Epistassi od otite media o infezioni delle vie aeree superiori ed età > 2 anni
D63Z	M	Epistassi o otite media o infezioni delle vie aeree superiori, età < 3 anni
D64Z	M	Laringotracheite e epiglottite
D65Z	M	Traumatismi e deformità del naso
D66Z	M	Altre malattie di orecchio, naso, bocca e gola
D67Z	M	Malattie dei denti e del cavo orale senza estrazione e riparazione dei denti

#### MDC 04 Malattie e disturbi dell'apparato respiratorio

E01A	O	Interventi di revisione, lobectomia bilaterale con CC estremamente gravi, o radioterapia con intervento chirurgico
E01B	O	Interventi di revisione, lobectomia bilaterale, radioterapia con respirazione assistita > 24 ore
E02A	O	Altre procedure OR sull'apparato respiratorio con intervento impegnativo o età < 16 anni
E02B	O	Altre procedure OR sull'apparato respiratorio, età > 15 anni con CC estremamente gravi
E02C	O	Altre procedure OR sull'apparato respiratorio senza intervento impegnativo, età > 15 anni
E03Z	O	Brachiterapia o terapia con radionuclidi aperti per malattie e disturbi dell'apparato respiratorio, più di un giorno di degenza
E05A	O	Altri interventi maggiori al torace o impianto di valvole bronchiali, con CC estremamente gravi
E05B	O	Altri interventi maggiori al torace o impianto di valvole bronchiali o per neoplasia maligna, senza CC estremamente gravi
E05C	O	Altri interventi maggiori al torace, senza impianto di valvole bronchiali, eccetto che per neoplasie maligne, senza CC estremamente gravi
E06A	O	Altra resezione polmonare, biopsia di organi toracici e interventi sulla parete toracica con CC estremamente gravi o riduzione chirurgica del volume polmonare
E06B	O	Altra resezione polmonare, biopsia di organi toracici e interventi sulla parete toracica senza CC estremamente gravi, senza riduzione chirurgica del volume polmonare, età < 16 anni
E06C	O	Altra resezione polmonare, biopsia di organi toracici e interventi sulla parete toracica senza CC estremamente gravi, senza riduzione chirurgica del volume polmonare, età > 15 anni
E07Z	O	Interventi per apnea del sonno
E08A	O	Radioterapia per malattie e disturbi dell'apparato respiratorio, più di un giorno di degenza con CC estremamente gravi o procedure complicanti
E08B	O	Radioterapia per malattie e disturbi dell'apparato respiratorio, più di un giorno di degenza
E40A	A	Malattie e disturbi dell'apparato respiratorio con respirazione assistita > 24 ore, con CC estremamente gravi o ARDS, età < 16 anni o diagnosi complicanti
E40B	A	Malattie e disturbi dell'apparato respiratorio con respirazione assistita > 24 ore, con CC estremamente gravi o ARDS o paraplegia/tetraplegia, età > 15 anni
E40C	A	Malattie e disturbi dell'apparato respiratorio con respirazione assistita > 24 ore, senza CC estremamente gravi, senza ARDS, senza paraplegia/tetraplegia
E41Z	A	Riabilitazione precoce per malattie e disturbi dell'apparato respiratorio
E60A	M	Fibrosi cistica (mucoviscidosi) o altre malattie polmonari con valutazione della degenza prima del trapianto o età < 16 anni
E60B	M	Fibrosi cistica (mucoviscidosi) senza altre malattie polmonari con valutazione della degenza prima del trapianto, età > 15 anni
E63Z	M	Apnea nel sonno o polisinnografia cardiorespiratoria, fino a 2 giorni di degenza
E64A	M	Insufficienza respiratoria o embolia polmonare, più di un giorno di degenza, con CC estremamente gravi
E64B	M	Insufficienza respiratoria, più di un giorno di degenza, età < 10 anni

DRG	Part.	Descrizione
E64C	M	Insufficienza respiratoria, più di un giorno di degenza, età > 9 anni
E64D	M	Insufficienza respiratoria o embolia polmonare, un giorno di degenza
E65A	M	Broncopneumopatia cronica ostruttiva o bronchite e asma bronchiale, più di un giorno di degenza, con CC estremamente gravi o gravi, età < 1 anno, con infezione da virus respiratorio sinciziale, con intervento bronchiale o CC estremamente gravi o diagnostica complessa
E65B	M	Broncopneumopatia cronica ostruttiva con FEV1 < 35%, senza CC estremamente gravi, senza intervento bronchiale, senza diagnostica complessa o età < 1 anno
E65C	M	Broncopneumopatia cronica ostruttiva senza FEV1 < 35%, senza CC estremamente gravi, senza intervento bronchiale, senza diagnostica complessa, età > 0 anni
E66A	M	Trauma toracico grave con diagnosi complicanti
E66B	M	Trauma toracico grave senza diagnosi complicanti
E69A	M	Bronchite e asma bronchiale o disturbi della respirazione, età < 12 anni con infezione da virus respiratorio sinciziale, o impianto di stent bronchiali o con procedura complicante
E69B	M	Bronchite e asma bronchiale o disturbi della respirazione, età < 12 anni
E69C	M	Bronchite e asma bronchiale o disturbi della respirazione, età > 11 anni
E70A	M	Pertosse e bronchiolite acuta, età < 1 anno
E70B	M	Pertosse e bronchiolite acuta, età > 0 anni
E71A	M	Neoplasie dell'apparato respiratorio, più di un giorno di degenza, con CC estremamente gravi o broncoscopia rigida o con biopsia polmonare complessa o con impianto di stent bronchiali
E71B	M	Neoplasie dell'apparato respiratorio, un giorno di degenza o senza CC estremamente gravi, senza broncoscopia rigida, senza biopsia polmonare complessa o senza impianto di stent bronchiali
E73A	M	Versamento pleurico con CC estremamente gravi
E73B	M	Versamento pleurico senza CC estremamente gravi
E74Z	M	Malattia polmonare interstiziale
E75A	M	Altre malattie dell'apparato respiratorio con CC estremamente gravi o diagnosi complicante o età < 16 anni
E75B	M	Altre malattie dell'apparato respiratorio senza CC estremamente gravi, senza diagnosi complicante, età > 15 anni
E75C	M	Altre malattie dell'apparato respiratorio
E76A	M	Tubercolosi, più di 14 giorni di degenza, per colonizzazione o infezione da agenti multiresistenti o età < 16 anni o procedura complicante o con CC estremamente gravi
E76B	M	Tubercolosi, più di 14 giorni di degenza, età > 15 anni
E76C	M	Tubercolosi fino a 14 giorni di degenza, con CC gravi
E76D	M	Tubercolosi fino a 14 giorni di degenza o pneumotorace
E77A	M	Altre infezioni e infiammazioni dell'apparato respiratorio con diagnostica complessa o CC estremamente gravi o procedura complicante, con terapia intensiva complessa > 196 / 360 punti
E77B	M	Altre infezioni e infiammazioni dell'apparato respiratorio con diagnostica complessa su esiti di trapianto d'organo o con CC estremamente gravi, o procedura complicante, senza terapia intensiva complessa > 196 / 360 punti
E77C	M	Altre infezioni e infiammazioni dell'apparato respiratorio senza diagnostica complessa su esiti di trapianto d'organo o CC estremamente gravi, senza procedura complicante, senza terapia intensiva complessa > 196 / 360 punti, età < 16 anni
E77D	M	Altre infezioni e infiammazioni dell'apparato respiratorio senza diagnostica complessa su esiti di trapianto d'organo o CC estremamente gravi, senza procedura complicante, senza terapia intensiva complessa > 196 / 360 punti, età > 15 anni
E77E	M	Altre infezioni e infiammazioni dell'apparato respiratorio senza diagnostica complessa, senza CC estremamente gravi, senza procedura complicante, età < 1 anno
E77F	M	Altre infezioni e infiammazioni dell'apparato respiratorio senza diagnostica complessa, senza CC estremamente gravi, senza procedura complicante, età > 0 anni, con CC estremamente gravi o per paraplegia o tetraplegia
E77G	M	Altre infezioni e infiammazioni dell'apparato respiratorio senza diagnostica complessa, senza CC estremamente gravi, senza procedura complicante, età > 0 anni, senza CC gravi, eccetto che per paraplegia o tetraplegia
E78Z	M	Controllo e ottimizzazione di una preesistente terapia con respirazione assistita, fino a 2 giorni di degenza

### MDC 05 Malattie e disturbi del sistema cardiovascolare

F01A	O	Impianto di defibrillatore automatico (AICD) con stimolazione bicamerale o tricamerale, con intervento cardiaco o vascolare supplementare
F01B	O	Impianto di defibrillatore automatico (AICD) con stimolazione tricamerale, senza intervento cardiaco o vascolare supplementare
F01C	O	Impianto di defibrillatore automatico (AICD) con stimolazione monocamerale, con intervento cardiaco o vascolare supplementare, o con CC estremamente gravi
F01D	O	Impianto di defibrillatore automatico (AICD) con stimolazione bicamerale, senza intervento cardiaco o vascolare supplementare o senza CC estremamente gravi
F02Z	O	Sostituzione del generatore di impulsi di defibrillatore automatico (AICD) con stimolazione bicamerale o tricamerale
F03A	O	Intervento sulle valvole cardiache con macchina cuore-polmone, con procedure complicanti
F03B	O	Intervento sulle valvole cardiache con macchina cuore-polmone, con intervento triplice o età < 1 anno o con ipotermia profonda
F03C	O	Intervento sulle valvole cardiache con macchina cuore-polmone, con intervento duplice o vizio cardiaco congenito, con reintervento o diagnostica invasiva o ablazione intraoperatoria
F03D	O	Intervento sulle valvole cardiache con macchina cuore-polmoni, con intervento duplice o vizio cardiaco congenito o reintervento o diagnostica invasiva o ablazione intraoperatoria o età < 16 anni
F03E	O	Intervento sulle valvole cardiache con macchina cuore-polmoni, età > 15 anni
F04Z	O	Procedure impegnative in più tempi o terapia a pressione negativa complessa o trapianto di tessuti con anastomosi microvascolare per malattie e disturbi del sistema cardiovascolare
F05Z	O	Bypass coronarico con diagnostica cardiologica invasiva o ablazione intraoperatoria, con procedure complicanti o intervento carotideo o interventi specifici con macchina cuore-polmone in ipotermia profonda
F06A	O	Bypass coronarico, con procedure OR complesse in più tempi, con procedure complicanti o con intervento carotideo
F06B	O	Bypass coronarico, con procedure OR complesse in più tempi, senza procedure complicanti, senza intervento carotideo

Tabella 1.1 Lista dei DRG, versione 5.0

DRG	Part.	Descrizione
F06C	O	Bypass coronarico, con procedura complicante o intervento carotideo o ablazione intraoperatoria con reintervento o infarto, oppure diagnostica cardiologica invasiva con reintervento, infarto o ablazione intraoperatoria
F06D	O	Bypass coronarico, con diagnostica cardiologica invasiva o ablazione intraoperatoria
F06E	O	Bypass coronarico, senza diagnostica cardiologica invasiva, senza ablazione intraoperatoria
F07Z	O	Altri interventi con macchina cuore-polmone o impianto endovascolare di valvola cardiaca, età < 1 anno o con procedure complicanti o intervento chirurgico complesso o altro intervento sulle valvole cardiache con macchina cuore-polmone, età < 16 anni
F08Z	O	Interventi maggiori di ricostruzione vascolare senza macchina cuore-polmone, con procedure complicanti o aneurisma toraco-addominale
F10Z	O	Sostituzione del generatore di impulsi di defibrillatore automatico (AICD) con stimolazione monocamerale
F12A	O	Impianto di pace-maker cardiaco, sistema tricamerale
F12B	O	Impianto di pace-maker cardiaco, sistema bicamerale, con intervento complesso o età < 16 anni
F12C	O	Impianto di pace-maker cardiaco, sistema bicamerale, età > 15 anni, con CC estremamente gravi
F12D	O	Impianto di pace-maker cardiaco, sistema bicamerale, età > 15 anni
F12E	O	Impianto di pace-maker cardiaco, sistema monocamerale, con CC estremamente gravi
F12F	O	Impianto di pace-maker cardiaco, sistema monocamerale
F13A	O	Amputazione per malattie circolatorie dell'arto superiore e delle dita del piede con CC estremamente gravi o artrodesi complessa sul piede e interventi in più tempi di revisione o ricostruzione o intervento vascolare
F13B	O	Amputazione per malattie circolatorie dell'arto superiore e delle dita del piede con CC estremamente gravi o artrodesi complessa al piede, senza interventi in più tempi di revisione e ricostruzione, senza intervento vascolare
F13C	O	Amputazione per malattie circolatorie dell'arto superiore e delle dita del piede o miscellanea di interventi per diabete mellito con complicazioni, senza CC estremamente gravi, senza artrodesi complessa del piede
F14A	O	Interventi vascolari complessi o in più tempi eccetto interventi ricostruttivi maggiori con procedure complicanti o revisione o diagnostica complessa o età < 3 anni, con CC estremamente gravi
F14B	O	Interventi vascolari complessi o in più tempi eccetto interventi ricostruttivi maggiori con procedure complicanti o revisione o diagnostica complessa o età < 3 anni, senza CC estremamente gravi
F15Z	O	Angioplastica coronarica percutanea con procedure complicanti o diagnostica cardiologica invasiva, più di 2 giorni di degenza, con procedure complicanti o endocardite
F17A	O	Sostituzione di pace-maker cardiaco, sistema pluricamerale
F17B	O	Sostituzione di pace-maker cardiaco, sistema monocamerale
F18A	O	Revisione di pace-maker cardiaco o di defibrillatore automatico (AICD) senza sostituzione del generatore di impulsi, con CC estremamente gravi o età < 16 anni
F18B	O	Revisione di pace-maker cardiaco o di defibrillatore automatico (AICD) senza sostituzione del generatore di impulsi, senza CC estremamente gravi, età > 15 anni
F19A	O	Altro intervento transluminale percutaneo su cuore, aorta e vasi polmonari, con procedura specifica
F19B	O	Altro intervento transluminale percutaneo su cuore, aorta e vasi polmonari
F20Z	O	Legatura e stripping bilaterale di vene con ulcerazione o CC estremamente gravi o gravi
F21Z	O	Altre procedure OR per malattie del sistema cardiovascolare
F24A	O	Angioplastica coronarica percutanea (PTCA) con diagnostica complessa e intervento altamente complesso o con angioplastica percutanea, con CC estremamente gravi o età < 16 anni
F24B	O	Angioplastica coronarica percutanea (PTCA) con diagnostica complessa e intervento altamente complesso o con angioplastica percutanea, senza CC estremamente gravi, età > 15 anni
F28A	O	Amputazione con intervento vascolare supplementare o con trapianto cutaneo, con CC estremamente gravi o gravi
F28B	O	Amputazione per malattie circolatorie eccetto arto superiore e dita del piede, senza intervento vascolare, senza trapianto cutaneo, con CC estremamente gravi o gravi
F28C	O	Amputazione per malattie circolatorie eccetto arto superiore e dita del piede, senza intervento vascolare, senza CC estremamente gravi o gravi
F29Z	O	Riabilitazione precoce per malattie e disturbi del sistema cardiovascolare, con procedura OR specifica eccetto interventi cardiotoracici
F30Z	O	Intervento per vizio cardiaco congenito complesso o chirurgia ibrida nel bambino
F31Z	O	Altri interventi con macchina cuore-polmone, senza procedure complicanti, senza intervento chirurgico complesso
F33A	O	Interventi maggiori di ricostruzione vascolare senza macchina cuore-polmone, con intervento multilivello o sull'aorta o reintervento chirurgico con CC estremamente gravi
F33B	O	Interventi maggiori di ricostruzione vascolare senza macchina cuore-polmone, con intervento multilivello o sull'aorta o reintervento chirurgico senza CC estremamente gravi
F34A	O	Altri interventi maggiori di ricostruzione vascolare senza macchina cuore-polmone con CC estremamente gravi
F34B	O	Altri interventi maggiori di ricostruzione vascolare senza macchina cuore-polmone senza CC estremamente gravi
F35A	O	Altri interventi cardiotoracici senza macchina cuore-polmone, senza procedure complicanti o ricostruzioni plastiche della parete toracica, età < 16 anni o procedura complicante
F35B	O	Altri interventi cardiotoracici senza macchina cuore-polmone, senza procedure complicanti o ricostruzioni plastiche della parete toracica, età > 15 anni, con CC estremamente gravi
F35C	O	Altri interventi cardiotoracici senza macchina cuore-polmone, senza procedure complicanti o ricostruzioni plastiche della parete toracica, età > 15 anni
F36A	O	Terapia intensiva complessa > 784 / 1380 punti risorse per malattie e disturbi del sistema cardiovascolare
F36B	O	Terapia intensiva complessa > 392 / 552 punti risorse con procedura OR complessa o terapia intensiva complessa > 980 / 1104 punti risorse o interventi vascolari complessi con macchina cuore-polmone per malattie e disturbi del sistema cardiovascolare
F36C	O	Terapia intensiva complessa > 392 / 552 punti risorse, o respirazione assistita > 24 ore ed età < 10 anni
F38Z	O	Interventi moderatamente complessi di ricostruzione vascolare senza macchina cuore-polmone
F39A	O	Legatura e stripping di vene con intervento bilaterale specifico o ulcerazione o CC estremamente gravi o gravi
F39B	O	Legatura e stripping di vene senza intervento bilaterale specifico, senza ulcerazione, senza CC estremamente gravi o gravi
F41A	A	Diagnostica cardiologica invasiva per infarto miocardico acuto con CC estremamente gravi
F41B	A	Diagnostica cardiologica invasiva per infarto miocardico acuto senza CC estremamente gravi
F43A	A	Respirazione assistita > 24 ore per malattie e disturbi del sistema cardiovascolare, con CC estremamente gravi
F43B	A	Respirazione assistita > 24 ore per malattie e disturbi del sistema cardiovascolare, senza CC estremamente gravi

DRG	Part.	Descrizione
F45Z	A	Riabilitazione precoce per malattie e disturbi del sistema cardiovascolare
F46A	A	Diagnostica cardiologica invasiva eccetto che per infarto miocardico acuto, più di 2 giorni di degenza, con diagnostica complessa, età < 14 anni
F46B	A	Diagnostica cardiologica invasiva eccetto che per infarto miocardico acuto, più di 2 giorni di degenza, con diagnostica complessa, età > 13 anni
F49A	A	Diagnostica cardiologica invasiva eccetto che per infarto miocardico acuto, più di 2 giorni di degenza, con intervento complesso, con CC estremamente gravi
F49B	A	Diagnostica cardiologica invasiva eccetto che per infarto miocardico acuto, più di 2 giorni di degenza, senza intervento complesso, con CC estremamente gravi
F49C	A	Diagnostica cardiologica invasiva eccetto che per infarto miocardico acuto, più di 2 giorni di degenza, con intervento complesso, senza CC estremamente gravi
F49D	A	Diagnostica cardiologica invasiva eccetto che per infarto miocardico acuto, più di 2 giorni di degenza, senza intervento complesso, senza CC estremamente gravi
F49E	A	Diagnostica cardiologica invasiva eccetto che per infarto miocardico acuto, meno di 3 giorni di degenza
F49F	A	Diagnostica cardiologica invasiva eccetto che per infarto miocardico acuto, un giorno di degenza
F50A	O	Misure ablative per tachiaritmia con ablazione altamente complessa
F50B	O	Misure ablative per tachiaritmia con ablazione complessa o intervento complicante e CC estremamente gravi
F50C	O	Misure ablative per tachiaritmia, età < 16 anni
F50D	O	Misure ablative per tachiaritmia con cateterismo transeptale del cuore sinistro, età > 15 anni
F50E	O	Misure ablative per tachiaritmia, età > 15 anni
F51A	O	Inserzione endovascolare di stent nell'aorta toracica
F51B	O	Inserzione endovascolare di stent nell'aorta, non toracica, con inserzione di stent complessi
F51C	O	Inserzione endovascolare di stent nell'aorta, non toracica, senza inserzione di stent complessi
F52A	O	Angioplastica coronarica percutanea con diagnostica complessa, con CC estremamente gravi
F52B	O	Angioplastica coronarica percutanea con diagnostica complessa, senza CC estremamente gravi o con brachiterapia intracoronarica
F54Z	O	Interventi vascolari complessi o molteplici senza procedure complicanti, senza revisione, senza diagnostica complessa, età > 2 anni, o interventi vascolari moderatamente complessi con diagnosi complicante, senza CC estremamente gravi, senza trombectomia rotazionale
F56A	O	Angioplastica coronarica percutanea con intervento altamente complesso, con CC estremamente gravi
F56B	O	Angioplastica coronarica percutanea con intervento altamente complesso, senza CC estremamente gravi
F57A	O	Angioplastica coronarica percutanea con intervento complesso con CC estremamente gravi
F57B	O	Angioplastica coronarica percutanea con intervento complesso senza CC estremamente gravi
F58Z	O	Altra angioplastica coronarica percutanea
F59A	O	Interventi vascolari complessi o moderatamente complessi con CC estremamente gravi
F59B	O	Interventi vascolari complessi o moderatamente complessi, con procedura complessa
F59C	O	Interventi vascolari complessi o moderatamente complessi, età < 16 anni
F59D	O	Interventi vascolari complessi o moderatamente complessi, età > 15 anni
F60A	M	Infarto miocardico acuto senza diagnostica cardiologica invasiva con CC estremamente gravi
F60B	M	Infarto miocardico acuto senza diagnostica cardiologica invasiva
F61A	M	Endocardite infettiva con diagnosi complicante o procedura complicante
F61B	M	Endocardite infettiva
F62A	M	Insufficienza cardiaca e shock con CC estremamente gravi, con dialisi o rianimazione o diagnosi complicante
F62B	M	Insufficienza cardiaca e shock con CC estremamente gravi
F62C	M	Insufficienza cardiaca e shock
F63A	M	Trombosi venosa con CC gravi
F63B	M	Trombosi venosa
F64Z	M	Ulcera cutanea su malattie circolatorie
F65Z	M	Malattie vascolari periferiche con diagnostica complessa e CC estremamente gravi
F66Z	M	Aterosclerosi coronarica senza CC estremamente gravi
F67A	M	Ipertensione con CC estremamente gravi
F67B	M	Ipertensione con CC gravi
F67C	M	Ipertensione
F68A	M	Malattia cardiaca congenita, età < 16 anni
F68B	M	Malattia cardiaca congenita, età > 15 anni
F69A	M	Malattie valvolari cardiache con CC estremamente gravi
F69B	M	Malattie valvolari cardiache
F70A	M	Grave aritmia e arresto cardiaco, più di un giorno di degenza, con CC estremamente gravi
F70B	M	Grave aritmia e arresto cardiaco, più di un giorno di degenza
F71A	M	Aritmia cardiaca non grave e alterazioni della conduzione cardiaca elettrica, aterosclerosi coronarica e angina pectoris instabile, con CC estremamente gravi
F71B	M	Aritmia cardiaca non grave e alterazioni della conduzione cardiaca elettrica con CC gravi
F72A	M	Angina pectoris instabile con CC gravi o diagnosi complicante, età < 16 anni
F72B	M	Angina pectoris instabile, età > 15 anni
F73A	M	Sincope e collasso, con CC estremamente gravi
F73B	M	Sincope e collasso
F74Z	M	Dolore toracico
F75A	M	Altre malattie del sistema cardiovascolare con CC estremamente gravi
F75B	M	Altre malattie del sistema cardiovascolare senza CC estremamente gravi, età < 18 anni
F75C	M	Altre malattie del sistema cardiovascolare o intervento vascolare, senza CC estremamente gravi, età > 17 anni
F95A	O	Chiusura interventoriale di difetto del setto atriale o ventricolare, età < 19 anni
F95B	O	Chiusura interventoriale di difetto del setto atriale o ventricolare, età > 18 anni

Tabella 1.1 Lista dei DRG, versione 5.0

DRG	Part.	Descrizione
F98A	O	Impianto endovascolare di protesi valvolare cardiaca, sostituzione della valvola aortica per via transapicale o malformazione congenita o età < 16 anni
F98B	O	Impianto endovascolare di protesi valvolare cardiaca, età > 15 anni
F98C	O	Ricostruzione endovascolare della valvola mitrale, età > 15 anni

DRG  
Lista

### MDC 06 Malattie e disturbi dell'apparato digerente

G02A	O	Intervento complesso o diagnosi complicante su intestino tenue e crasso con CC estremamente gravi
G02B	O	Intervento complesso o diagnosi complicante su intestino tenue e crasso senza CC estremamente gravi con altro intervento su stomaco, esofago e duodeno e per malformazione congenita, età < 2 anni
G02C	O	Intervento complesso o diagnosi complicante su intestino tenue e crasso senza CC estremamente gravi, senza altro intervento su stomaco, esofago e duodeno e per malformazione congenita
G03A	O	Interventi maggiori su stomaco, esofago e duodeno con intervento altamente complesso o procedure complicanti o per neoplasie maligne specifiche
G03B	O	Interventi maggiori su stomaco, esofago e duodeno senza intervento altamente complesso, senza procedure complicanti, eccetto che per neoplasie maligne specifiche
G04A	O	Lisi di aderenze peritoneali, età < 4 anni o con CC estremamente gravi o interventi minori su intestino tenue e crasso con CC estremamente gravi, età < 16 anni
G04B	O	Lisi di aderenze peritoneali, età < 4 anni o con CC estremamente gravi o interventi minori su intestino tenue e crasso con CC estremamente gravi, età > 15 anni
G07A	O	Appendicectomia su peritonite con CC gravi o interventi minori su intestino tenue e crasso senza CC estremamente gravi, età < 16 anni
G07B	O	Appendicectomia su peritonite con CC gravi o interventi minori su intestino tenue e crasso senza CC estremamente gravi, età > 15 anni
G08A	O	Ricostruzione complessa della parete addominale, età > 0 anni, con CC estremamente gravi
G08B	O	Ricostruzione complessa della parete addominale, età > 0 anni, senza CC estremamente gravi
G09Z	O	Interventi bilaterali per ernia inguinale e femorale, età > 55 anni o erniotomia complessa
G10Z	O	Interventi specifici sul sistema epatobiliare, sul pancreas, sulla milza o sul peritoneo con neoplasia maligna
G11A	O	Piloromiotomia o anoproctoplastica e ricostruzione di ano e sfintere, età < 10 anni
G11B	O	Piloromiotomia o anoproctoplastica e ricostruzione di ano e sfintere con intervento impegnativo, età > 9 anni
G11C	O	Piloromiotomia o anoproctoplastica e ricostruzione di ano e sfintere, età > 9 anni
G12A	O	Altre procedure OR sull'apparato digerente con procedura OR complessa e CC estremamente gravi o procedura specifica con HIPEC
G12B	O	Altre procedure OR sull'apparato digerente con procedura OR moderatamente complessa
G12C	O	Altre procedure OR sull'apparato digerente
G13Z	O	Altri interventi su intestino o stoma con CC estremamente gravi
G16A	O	Resezione rettale complessa con chirurgia per metastasi epatiche o procedure complicanti o eviscerazione pelvica o radioterapia con intervento addominale maggiore
G16B	O	Resezione rettale complessa senza chirurgia per metastasi epatiche, senza procedure complicanti, senza eviscerazione pelvica, senza radioterapia con intervento addominale maggiore
G17Z	O	Altra resezione rettale senza intervento specifico
G18A	O	Interventi su intestino tenue e crasso o altri interventi su stomaco, esofago e duodeno senza radioterapia, con intervento altamente complesso o diagnostica complessa o procedura complicante o CC estremamente gravi
G18B	O	Interventi su intestino tenue e crasso o altri interventi su stomaco, esofago e duodeno senza radioterapia
G19A	O	Altri interventi su stomaco, esofago e duodeno con procedure complicanti o per neoplasie maligne o con CC estremamente gravi
G19B	O	Altri interventi su stomaco, esofago e duodeno senza procedure complicanti, eccetto che per neoplasie maligne, senza CC estremamente gravi, con intervento complesso o età < 16 anni
G19C	O	Altri interventi su stomaco, esofago e duodeno senza procedure complicanti, eccetto che per neoplasie maligne, senza CC estremamente gravi, senza intervento complesso, età > 15 anni
G21A	O	Lisi di aderenze peritoneali, età > 3 anni o altri interventi su intestino o stoma, senza CC estremamente gravi, età < 16 anni
G21B	O	Lisi di aderenze peritoneali, età > 3 anni o altri interventi su intestino o stoma, senza CC estremamente gravi, età > 15 anni
G22A	O	Appendicectomia su peritonite o con CC gravi, età < 10 anni
G22B	O	Appendicectomia su peritonite o con CC gravi, età > 9 e < 16 anni
G22C	O	Appendicectomia su peritonite o con CC gravi, età > 15 anni
G23A	O	Appendicectomia eccetto che su peritonite, senza CC gravi, età < 10 anni
G23B	O	Appendicectomia eccetto che su peritonite, senza CC gravi, età > 9 anni
G24Z	O	Interventi per ernia della parete addominale, ombelicale e altra ernia, età > 0 anni, o interventi bilaterali per ernia inguinale e femorale, età > 0 e < 56 anni, o interventi per ernia inguinale e femorale, età > 55 anni
G25A	O	Interventi per ernia inguinale e femorale, con intervento specifico per ernia, età < 1 anno
G25B	O	Interventi per ernia inguinale e femorale, senza intervento specifico per ernia ed età < 1 anno
G26A	O	Altri interventi sull'ano, età < 16 anni
G26B	O	Altri interventi sull'ano, età > 15 anni
G29A	O	Altra radioterapia per malattie e disturbi dell'apparato digerente, più di un giorno di degenza, con CC estremamente gravi
G29B	O	Altra radioterapia per malattie e disturbi dell'apparato digerente, più di un giorno di degenza, senza CC estremamente gravi
G33Z	O	Procedure OR complesse in più tempi per malattie e disturbi dell'apparato digerente
G35Z	O	Terapia a pressione negativa complessa per malattie e disturbi dell'apparato digerente o diagnostica complessa con intervento complesso
G37Z	O	Intervento multiviscerale per malattie e disturbi dell'apparato digerente o terapia intensiva complessa > 196 / 360 punti
G38Z	O	Procedure complicanti o terapia intensiva complessa > 196 / 360 punti, con intervento chirurgico specifico per malattie e disturbi dell'apparato digerente
G40Z	A	Procedura complicante con intervento endoscopico specifico per malattie gravi dell'apparato digerente
G46A	A	Gastroscoopia di vario tipo per malattie gravi dell'apparato digerente associata a procedure complicanti o CC estremamente gravi, o associata a CC estremamente gravi o gravi o a intervento complicante nel bambino

DRG	Part.	Descrizione
G46B	A	Gastrosocopia di vario tipo per malattie gravi dell'apparato digerente associata a CC estremamente gravi o gravi o a intervento complicante, o associata a CC gravi nel bambino
G46C	A	Gastrosocopia di vario tipo senza gastrosocopie poco complesse per malattie gravi dell'apparato digerente associata a CC gravi o per malattie non gravi dell'apparato digerente associate a CC estremamente gravi o gravi nel bambino
G47Z	A	Altra gastrosocopia per malattie gravi dell'apparato digerente senza CC estremamente gravi o gravi o gastrosocopia, età < 15 anni
G48A	A	Colonsocopia con CC gravi o intervento complicante o età < 15 anni, con diagnosi specifica o procedure complicanti
G48B	A	Colonsocopia con CC gravi o intervento complicante o età > 16 anni
G50Z	A	Gastrosocopia senza gastrosocopia poco complessa per malattie non gravi dell'apparato digerente, con CC estremamente gravi o gravi, età > 14 anni
G51Z	A	Riabilitazione precoce per malattie e disturbi del sistema cardiovascolare
G60A	M	Neoplasia maligna dell'apparato digerente, più di un giorno di degenza, con CC estremamente gravi
G60B	M	Neoplasia maligna dell'apparato digerente, un giorno di degenza o senza CC estremamente gravi
G64A	M	Malattia infiammatoria intestinale o altra grave malattia dell'apparato digerente, con CC estremamente gravi
G64B	M	Malattia infiammatoria intestinale, età < 18 o > 69 anni
G64C	M	Malattia infiammatoria intestinale, età > 17 e < 70 anni
G65Z	M	Ostruzione del tratto digerente
G66Z	M	Dolore addominale o linfadenite mesenterica, età > 55 anni e con CC
G67A	M	Miscellanea di malattie dell'apparato digerente o emorragia gastrointestinale con diagnosi complicante o dialisi o età < 3 anni, o diagnosi specifica con CC gravi o età > 74 anni e paraplegia / tetraplegia o con CC estremamente gravi o dialisi, con diagnostica complessa
G67B	M	Miscellanea di malattie dell'apparato digerente o emorragia gastrointestinale con diagnosi complicante o dialisi o età < 3 anni, o diagnosi specifica con CC gravi o età > 74 anni e paraplegia / tetraplegia o con CC estremamente gravi o dialisi
G67C	M	Miscellanea di malattie dell'apparato digerente o emorragia gastrointestinale con diagnosi complicante o dialisi o età < 3 anni, o diagnosi specifica con CC gravi o età > 74 anni
G67D	M	Miscellanea di malattie dell'apparato digerente o emorragia gastrointestinale o ulcera peptica
G70A	M	Altre malattie gravi dell'apparato digerente senza CC estremamente gravi o catetere cutaneoepitoneale, età < 16 anni
G70B	M	Altre malattie gravi dell'apparato digerente senza CC estremamente gravi o catetere cutaneoepitoneale, età > 15 anni
G71A	M	Altre malattie dell'apparato digerente di gravità moderata, età < 16 anni
G71B	M	Altre malattie dell'apparato digerente di gravità moderata, età > 15 anni
G72A	M	Altre malattie da lievi a moderate dell'apparato digerente o dolore addominale o linfadenite mesenterica, età < 3 anni
G72B	M	Altre malattie da lievi a moderate dell'apparato digerente età > 2 anni o dolore addominale o linfadenite mesenterica, età > 2 anni e < 56 anni o senza CC
G73Z	M	Emorragia gastrointestinale o ulcera peptica con CC estremamente gravi, più di un giorno di degenza

### MDC 07 Malattie e disturbi dell'apparato epatobiliare e del pancreas

H01A	O	Interventi su pancreas e fegato con intervento complesso o terapia intensiva complessa > 196 / 360 punti risorse o CC estremamente gravi
H01B	O	Interventi su pancreas e fegato e shunt portosistemici con intervento maggiore o radioterapia
H02Z	O	Interventi complessi su cistifellea e vie biliari
H05Z	O	Laparotomia e interventi moderatamente complessi su cistifellea e vie biliari
H06Z	O	Altre procedure OR epatobiliari e sul pancreas
H07A	O	Colecistectomia con diagnostica molto complessa o procedure complicanti
H07B	O	Colecistectomia senza diagnostica molto complessa, senza procedure complicanti
H08A	O	Colecistectomia laparoscopica con diagnostica molto complessa o diagnosi complicante o ERCP
H08B	O	Colecistectomia laparoscopica senza diagnostica molto complessa, senza diagnosi complicante, senza ERCP
H09A	O	Interventi su pancreas e fegato e shunt portosistemici, senza intervento maggiore, senza radioterapia, con CC estremamente gravi
H09B	O	Interventi su pancreas e fegato e shunt portosistemici, senza intervento maggiore, senza radioterapia, per neoplasia maligna o con intervento specifico sul pancreas
H09C	O	Interventi su pancreas e fegato e shunt portosistemici, senza intervento maggiore, senza radioterapia, senza CC estremamente gravi, eccetto che per neoplasia maligna, senza intervento specifico sul pancreas
H12A	O	Miscellanea di interventi epatobiliari con CC estremamente gravi o intervento complesso
H12B	O	Miscellanea di interventi epatobiliari senza CC estremamente gravi, senza intervento complesso
H16Z	O	Altra radioterapia per malattie e disturbi epatobiliari e del pancreas
H33Z	O	Procedure OR complesse in più tempi per malattie e disturbi epatobiliari e del pancreas
H40Z	A	Interventi endoscopici per sanguinamento da varici esofagee
H41A	A	ERCP terapeutica complessa con CC estremamente gravi o terapia fotodinamica
H41B	A	ERCP terapeutica complessa con CC gravi, senza terapia fotodinamica, età < 3 anni o con neoplasia maligna
H41C	A	ERCP terapeutica complessa senza CC estremamente gravi o gravi, senza terapia fotodinamica, età > 2 anni, senza neoplasia maligna
H60Z	M	Cirrosi epatica e epatite non infettiva specifica con CC estremamente gravi
H61A	M	Neoplasia maligna dell'apparato epatobiliare e del pancreas, più di un giorno di degenza con CC estremamente gravi o degenza di valutazione prima del trapianto di fegato
H61B	M	Neoplasia maligna dell'apparato epatobiliare e del pancreas, un giorno di degenza o senza CC estremamente gravi, senza degenza di valutazione prima del trapianto di fegato
H62A	M	Malattie del pancreas eccetto neoplasie maligne con pancreatite acuta o cirrosi epatica e epatite non infettiva specifica senza CC estremamente gravi o età < 16 anni
H62B	M	Malattie del pancreas eccetto neoplasie maligne, senza pancreatite acuta o cirrosi epatica con epatite non infettiva specifica senza CC estremamente gravi, età > 15 anni
H63A	M	Malattie del fegato eccetto neoplasie maligne, cirrosi epatica ed epatite non infettiva specifica o degenza di valutazione prima del trapianto di fegato con CC estremamente gravi o procedura complicante, più di un giorno di degenza
H63B	M	Malattie del fegato eccetto neoplasie maligne, cirrosi epatica ed epatite non infettiva specifica o degenza di valutazione prima del trapianto di fegato, senza CC estremamente gravi, senza procedura complicante, età < 16 anni

Tabella 1.1 Lista dei DRG, versione 5.0

DRG	Part.	Descrizione
H63C	M	Malattie del fegato eccetto neoplasie maligne, cirrosi epatica ed epatite non infettiva specifica o degenza di valutazione prima del trapianto di fegato, senza CC estremamente gravi, senza procedura complicante, età > 15 anni
H64A	M	Malattie della cistifellea e delle vie biliari con CC estremamente gravi
H64B	M	Malattie della cistifellea e delle vie biliari

### MDC 08 Malattie e disturbi del sistema muscoloscheletrico e tessuto connettivo

I02A	O	Trapianto molto impegnativo di tessuto / cute, eccetto che sulla mano o procedure OR specifiche in quattro tempi o intervento microvascolare, con procedure complicanti, intervento su localizzazioni multiple o con grave lesione dei tessuti molli, con CC estremamente gravi
I02B	O	Trapianto molto impegnativo di tessuto / cute, eccetto che sulla mano o procedure OR specifiche in quattro tempi o intervento microvascolare, senza procedure complicanti, intervento su localizzazioni multiple o grave lesione dei tessuti molli con CC estremamente gravi
I03A	O	Revisione o sostituzione dell'anca con diagnosi complicante o artrodesi o età < 16 anni o interventi bilaterali o interventi maggiori multipli su articolazioni degli arti inferiori con intervento complesso, con CC estremamente gravi o neoplasia maligna
I03B	O	Revisione o sostituzione dell'anca con diagnosi complicante o artrodesi o età < 16 anni o interventi bilaterali o interventi maggiori multipli su articolazioni degli arti inferiori con intervento complesso, senza CC estremamente gravi, senza neoplasia maligna
I04Z	O	Revisione o sostituzione del ginocchio con diagnosi complicante o artrodesi
I05Z	O	Altra sostituzione articolare maggiore o revisione o sostituzione dell'anca senza diagnosi complicanti, senza artrodesi, senza intervento complesso, con CC estremamente gravi
I06A	O	Fusione vertebrale complessa con CC estremamente gravi o con correzione di deformità toracica o con intervento molto complesso, età < 16 anni con CC estremamente gravi o intervento altamente complesso o con procedure OR complesse in più tempi o intervento complesso con CC estremamente gravi
I06B	O	Fusione vertebrale complessa con CC estremamente gravi o con correzione di deformità toracica o con intervento molto complesso, età > 15 anni o senza CC estremamente gravi o intervento altamente complesso, senza procedure OR complesse in più tempi, senza intervento complesso con CC estremamente gravi
I07A	O	Amputazione con CC estremamente gravi
I07B	O	Amputazione senza CC estremamente gravi
I08A	O	Altri interventi su anca e femore con intervento multiplo, procedura complessa o diagnostica complessa o con CC estremamente gravi o sostituzione dell'anca con intervento sugli arti superiori o sulla colonna vertebrale o intervento specifico, età < 12 anni
I08B	O	Altri interventi su anca e femore con intervento multiplo, procedura complessa o diagnostica complessa o con CC estremamente gravi o sostituzione dell'anca con intervento sugli arti superiori o sulla colonna vertebrale o intervento specifico, età > 11 anni
I08C	O	Altri interventi su anca e femore con intervento multiplo, procedura complessa, diagnostica complessa o intervento specifico o CC estremamente gravi
I08D	O	Altri interventi su anca e femore
I09A	O	Fusione vertebrale con CC estremamente gravi
I09B	O	Fusione vertebrale complessa o diagnosi specifica, età < 18 anni
I09C	O	Fusione vertebrale complessa o diagnosi specifica, età > 17 anni
I09D	O	Fusione vertebrale con CC gravi
I09E	O	Fusione vertebrale
I10A	O	Altri interventi sulla colonna vertebrale o trazione con dispositivo Halo con CC estremamente gravi
I10B	O	Altri interventi sulla colonna vertebrale con intervento specifico o trazione con dispositivo Halo o età < 16 anni o diagnostica complessa
I10C	O	Altri interventi sulla colonna vertebrale, età > 15 anni
I11Z	O	Interventi di allungamento di un arto
I12A	O	Infezione / infiammazione di ossa e articolazioni / miscellanea di interventi su sistema muscoloscheletrico e tessuto connettivo con CC estremamente gravi
I12B	O	Infezione / infiammazione di ossa e articolazioni con miscellanea di interventi su sistema muscoloscheletrico e tessuto connettivo con CC gravi o revisione del ginocchio
I12C	O	Infezione / infiammazione di ossa e articolazioni / miscellanea di interventi su sistema muscoloscheletrico e tessuto connettivo senza CC estremamente gravi o gravi, senza revisione del ginocchio
I13A	O	Interventi su omero, tibia, perone e caviglia, con intervento multiplo, intervento bilaterale specifico, procedura/diagnostica complessa, con intervento su localizzazioni multiple o procedura specifica
I13B	O	Interventi su omero, tibia, perone e caviglia, con intervento multiplo, intervento bilaterale specifico o procedura/diagnostica complessa
I13C	O	Interventi su omero, tibia, perone e caviglia con intervento complicante, età < 16 anni
I13D	O	Interventi su omero, tibia, perone e caviglia con intervento complicante, età > 15 anni
I13E	O	Interventi su omero, tibia, perone e caviglia
I14Z	O	Revisione di moncone di amputazione
I15A	O	Interventi chirurgici sulla calotta cranica e ossa facciali, età < 16 anni
I15B	O	Interventi chirurgici sulla calotta cranica e ossa facciali, età > 15 anni
I17Z	O	Interventi chirurgici sulle ossa facciali
I18A	O	Artroscopia comprensiva di biopsia o altri interventi su ossa o articolazioni, età < 16 anni
I18B	O	Artroscopia comprensiva di biopsia o altri interventi su ossa o articolazioni, età > 15 anni
I20A	O	Interventi al piede con interventi multipli altamente complessi o con intervento altamente complesso con diagnostica complessa
I20B	O	Interventi al piede con interventi multipli altamente complessi o con intervento altamente complesso con diagnostica complessa, età < 16 anni
I20C	O	Interventi al piede con interventi multipli altamente complessi o con intervento altamente complesso con diagnostica complessa, età > 15 anni o intervento / diagnostica complessa, grave lesione dei tessuti molli, età < 16 anni
I20D	O	Interventi al piede con intervento complesso o diagnostica complessa, grave lesione dei tessuti molli, età > 15 anni o intervento specifico, frattura del calcagno o diagnosi complicante
I20E	O	Interventi al piede, età < 16 anni
I20F	O	Interventi al piede, età > 15 anni
I21A	O	Interventi specifici su anca e femore o interventi complessi su gomito e avambraccio, con CC estremamente gravi
I21B	O	Interventi specifici su anca e femore o interventi complessi su gomito e avambraccio, con intervento complesso



DRG	Part.	Descrizione
I21C	O	Interventi specifici su anca e femore o interventi complessi su gomito e avambraccio
I22Z	O	Trapianto di tessuto / cute, eccetto che nella mano con CC gravi o procedure complicanti o intervento su localizzazioni multiple o grave lesione dei tessuti molli
I23A	O	Interventi specifici eccetto che su anca e femore, con intervento complicante o età < 10 anni
I23B	O	Interventi specifici eccetto che su anca e femore, età > 9 anni
I27A	O	Interventi sui tessuti molli con CC estremamente gravi o per neoplasie maligne con CC gravi
I27B	O	Interventi sui tessuti molli con CC gravi o per neoplasie maligne, età < 16 anni
I27C	O	Interventi sui tessuti molli con CC gravi o per neoplasie maligne, età > 15 anni
I27D	O	Interventi sui tessuti molli
I28A	O	Interventi complessi su ossa o tessuto connettivo
I28B	O	Interventi moderatamente complessi su ossa o tessuto connettivo
I28C	O	Altri interventi su ossa o tessuto connettivo
I29A	O	Interventi complessi sulla spalla con intervento impegnativo specifico
I29B	O	Interventi complessi sulla spalla
I30A	O	Interventi complessi sul ginocchio, età < 16 anni
I30B	O	Interventi complessi sul ginocchio, età > 15 anni
I31Z	O	Interventi multipli complessi sul gomito e avambraccio o distrazione transarticolare dei tessuti molli per anomalie congenite della mano
I32A	O	Interventi su polso e mano con intervento complesso o moderatamente complesso in più tempi
I32B	O	Interventi su polso e mano senza intervento in più tempi, con intervento complesso o moderatamente complesso, età < 6 anni
I32C	O	Interventi su polso e mano senza intervento in più tempi, con intervento complesso o moderatamente complesso, con intervento complicante o per anomalia congenita della mano, età > 5 anni
I32D	O	Interventi su polso e mano senza intervento in più tempi, senza intervento complesso, senza intervento complicante, eccetto che per anomalia congenita della mano, con intervento moderatamente complesso, età > 5 anni
I32E	O	Interventi su polso e mano senza interventi complessi o moderatamente complessi
I33Z	O	Ricostruzione di deformità delle estremità
I36Z	O	Impianto bilaterale di protesi di anca o ginocchio
I40Z	A	Riabilitazione precoce per malattie e disturbi del sistema muscoloscheletrico e tessuto connettivo
I43A	O	Impianto di endoprotesi del ginocchio con CC estremamente gravi o sostituzione completa di endoprotesi con nuovo impianto
I43B	O	Impianto di endoprotesi del ginocchio
I44Z	O	Impianto, sostituzione o revisione parziale di endoprotesi del ginocchio
I45A	O	Impianto e sostituzione di protesi discali, più di un segmento
I45B	O	Impianto e sostituzione di protesi discali, meno di due segmenti
I46A	O	Sostituzione parziale o completa di protesi dell'anca con CC estremamente gravi o con trapianto di osso allogenico agli arti
I46B	O	Sostituzione parziale o completa di protesi dell'anca
I47Z	O	Impianto di protesi dell'anca o revisione / sostituzione dell'anca parziale o totale con intervento complicante o impianto o sostituzione di protesi della testa del radio
I50Z	O	Trapianto di tessuto / cute, eccetto che nella mano, senza procedure complicanti, senza intervento su localizzazioni multiple, senza grave lesione dei tessuti molli, senza CC gravi
I54Z	O	Radioterapia per malattie e disturbi del sistema muscoloscheletrico e tessuto connettivo, meno di 9 sedute di irradiazione
I59Z	O	Altri interventi su omero, tibia, perone e caviglia o interventi moderatamente complessi su ginocchio, gomito e avambraccio
I60Z	M	Fratture del corpo del femore, età < 3 anni
I64A	M	Osteomielite, età < 16 anni
I64B	M	Osteomielite, età > 15 anni, con CC gravi o età > 74 anni
I64C	M	Osteomielite, età > 15 e < 75 anni
I65A	M	Neoplasia maligna del tessuto connettivo inclusa frattura patologica, età < 17 anni o con CC estremamente gravi o con chemioterapia altamente complessa
I65B	M	Neoplasia maligna del tessuto connettivo inclusa frattura patologica, età > 16 anni
I66A	M	Altre malattie del tessuto connettivo, più di un giorno di degenza con CC estremamente gravi
I66B	M	Altre malattie del tessuto connettivo, più di un giorno di degenza o fratture del bacino e del collo del femore a partire da un giorno di degenza
I66C	M	Altre malattie del tessuto connettivo, un giorno di degenza
I68A	M	Malattie e traumi della regione della colonna vertebrale non trattati chirurgicamente, più di un giorno di degenza, età > 55 anni o con CC gravi, con diagnostica complessa, con discite o spondilopatia infettiva
I68B	M	Malattie e traumi della regione della colonna vertebrale non trattati chirurgicamente, più di un giorno di degenza, età > 55 anni o con CC gravi, con diagnostica complessa
I68C	M	Malattie e traumi della regione della colonna vertebrale non trattati chirurgicamente, più di un giorno di degenza, età > 55 anni o con CC gravi o altre fratture del femore
I68D	M	Malattie e traumi della regione della colonna vertebrale non trattati chirurgicamente, più di un giorno di degenza, età < 16 anni
I68E	M	Malattie e traumi della regione della colonna vertebrale non trattati chirurgicamente, più di un giorno di degenza, età > 15 anni
I68F	M	Malattie e traumi della regione della colonna vertebrale non trattati chirurgicamente, un giorno di degenza
I69A	M	Malattie dell'osso e artropatie specifiche, età < 16 anni
I69B	M	Malattie dell'osso e artropatie specifiche, età > 15 anni
I71Z	M	Malattie di muscoli e tendini o distorsioni, stiramenti e lussazioni di anca, bacino e coscia
I72Z	M	Tendinite, miosite e borsite con CC gravi o fratture del corpo del femore, età > 2 anni
I73Z	M	Trattamento ulteriore per malattie del tessuto connettivo
I74A	M	Traumatismi di avambraccio, polso, mano o piede con CC gravi o artropatie non specifiche
I74B	M	Traumatismi di avambraccio, polso, mano o piede, età < 10 anni
I74C	M	Traumatismi di avambraccio, polso, mano o piede, età > 9 anni
I75A	M	Traumatismi gravi agli arti superiori o inferiori con CC moderatamente gravi
I75B	M	Traumatismi gravi agli arti superiori o inferiori o tendinite, miosite e borsite, età < 16 anni

Tabella 1.1 Lista dei DRG, versione 5.0

DRG	Part.	Descrizione
I75C	M	Traumatismi gravi agli arti superiori o inferiori o tendinite, miosite e borsite, età > 15 anni
I76A	M	Altre malattie del tessuto connettivo e CC estremamente gravi o artrite settica e età < 16 anni o diagnostica complessa o età < 10 anni
I76B	M	Altre malattie del tessuto connettivo, età > 9 anni o artrite settica, età > 15 anni
I77Z	M	Traumatismi moderatamente gravi degli arti superiori o inferiori
I78Z	M	Traumatismi da lievi a moderati degli arti superiori o inferiori
I79Z	M	Fibromialgia
I95Z	O	Impianto di endoprotesi tumorale
I96Z	O	Riabilitazione precoce con procedura OR specifica per malattie e disturbi del sistema muscoloscheletrico e tessuto connettivo, più di 20 giorni
I97Z	A	Trattamento reumatologico complesso per malattie e disturbi del sistema muscoloscheletrico e tessuto connettivo
I98Z	O	Terapia a pressione negativa complessa per malattie e disturbi del sistema muscoloscheletrico e tessuto connettivo

### MDC 09 Malattie e disturbi della pelle, del tessuto sottocutaneo e della mammella

J01Z	O	Trapianto di tessuto con anastomosi microvascolare per malattie della pelle, del tessuto sottocutaneo e della mammella, per neoplasie maligne
J02A	O	Trapianto di cute, plastica con lembo, linfadenectomia estesa, trapianto di tessuto con anastomosi microvascolare con terapia a pressione negativa complessa o CC estremamente gravi
J02B	O	Trapianto di cute, plastica con lembo, linfadenectomia estesa, trapianto di tessuto con anastomosi microvascolare
J03A	O	Interventi sulla pelle degli arti inferiori per ulcera o infezione / infiammazione con CC estremamente gravi
J03B	O	Interventi sulla pelle degli arti inferiori per ulcera o infezione / infiammazione
J04A	O	Interventi sulla pelle degli arti inferiori eccetto che per ulcera o infezione / infiammazione, età > 69 anni o CC gravi
J04B	O	Interventi sulla pelle degli arti inferiori eccetto che per ulcera o infezione / infiammazione, età < 70 anni
J06Z	O	Mastectomia con impianto di protesi e chirurgia plastica per neoplasie maligne
J07Z	O	Interventi minori sulla mammella con linfadenectomia ascellare o con CC gravi per neoplasie maligne
J08A	O	Altro trapianto cutaneo o sbrigliamento con diagnostica complessa o con intervento supplementare su capo e collo, con CC estremamente gravi
J08B	O	Altro trapianto cutaneo o sbrigliamento con diagnostica complessa o con intervento supplementare su capo e collo
J09A	O	Interventi pilonidali e perianali, età < 16 anni
J09B	O	Interventi pilonidali e perianali, età > 15 anni
J10Z	O	Interventi plastici su pelle, tessuto sottocutaneo e mammella
J11A	O	Altri interventi su pelle, tessuto sottocutaneo e mammella, con diagnosi complicante o procedura moderatamente complessa o per paraplegia / tetraplegia
J11B	O	Altri interventi su pelle, tessuto sottocutaneo e mammella
J14A	O	Chirurgia plastica della mammella per neoplasie maligne con ricostruzione impegnativa o intervento bilaterale
J14B	O	Chirurgia plastica della mammella per neoplasie maligne
J16Z	O	Mastectomia bilaterale per neoplasie maligne o radioterapia con procedura operatoria per malattie e disturbi della pelle, del tessuto sottocutaneo e della mammella
J18Z	O	Altra radioterapia per malattie e disturbi della pelle, del tessuto sottocutaneo e della mammella, più di un giorno di degenza
J21Z	O	Altro trapianto di pelle o sbrigliamento con linfadenectomia o CC gravi
J22A	O	Altro trapianto cutaneo o sbrigliamento senza intervento complesso, senza diagnostica complessa, con copertura dei tessuti molli
J22B	O	Altro trapianto cutaneo o sbrigliamento senza intervento complesso, senza diagnostica complessa
J23Z	O	Interventi maggiori sulla mammella per neoplasie maligne senza intervento complesso
J24A	O	Interventi sulla mammella eccetto che per neoplasie maligne con intervento esteso
J24B	O	Interventi sulla mammella eccetto che per neoplasie maligne con intervento complesso
J24C	O	Interventi sulla mammella eccetto che per neoplasie maligne
J25Z	O	Piccoli interventi sulla mammella per neoplasie maligne senza CC gravi
J26Z	O	Chirurgia plastica della mammella con trapianto di pelle complesso o interventi maggiori sulla mammella per neoplasie maligne con intervento complesso
J60Z	M	Ulcera cutanea
J61A	M	Malattie gravi della pelle, più di un giorno di degenza, con ulcera cutanea per paraplegia / tetraplegia o con CC estremamente gravi e diagnostica complessa o età > 17 anni
J61B	M	Malattie gravi della pelle, più di un giorno di degenza, con diagnostica complessa o età > 17 anni
J61C	M	Malattie moderatamente gravi della pelle, più di un giorno di degenza, età < 16 anni
J61D	M	Malattie moderatamente gravi della pelle, più di un giorno di degenza, età > 15 anni
J62A	M	Neoplasie maligne della mammella, più di un giorno di degenza, con CC estremamente gravi
J62B	M	Neoplasie maligne della mammella, un giorno di degenza
J64A	M	Infezione / infiammazione della pelle e del tessuto sottocutaneo con CC estremamente gravi
J64B	M	Infezione / infiammazione della pelle e del tessuto sottocutaneo, età < 16 anni
J64C	M	Infezione / infiammazione della pelle e del tessuto sottocutaneo, età > 15 anni
J65A	M	Ferita della pelle, del tessuto sottocutaneo e della mammella, età > 70 anni o CC gravi
J65B	M	Ferita della pelle, del tessuto sottocutaneo e della mammella, età < 71 anni
J67A	M	Malattie da lievi a moderate della pelle con CC gravi
J67B	M	Malattie da lievi a moderate della pelle o malattie della mammella eccetto neoplasie maligne
J68Z	M	Malattie della pelle, un giorno di degenza

### MDC 10 Malattie endocrine, nutrizionali e metaboliche

K01Z	O	Miscellanea di interventi per diabete mellito con complicazioni, con riabilitazione precoce
K03Z	O	Interventi sul surrene per neoplasie maligne o interventi sull'ipofisi

DRG	Part.	Descrizione
K06A	O	Interventi su tiroide, paratiroide e dotto tireoglossa, con paratiroidectomia / tiroidectomia mediante sternotomia o per neoplasia maligna con CC gravi
K06B	O	Interventi su tiroide, paratiroide e dotto tireoglossa, con paratiroidectomia senza sternotomia o CC gravi
K06C	O	Interventi su tiroide, paratiroide e dotto tireoglossa
K09A	O	Altre procedure per malattie endocrine, nutrizionali e metaboliche, età < 10 anni o CC estremamente gravi
K09B	O	Altre procedure per malattie endocrine, nutrizionali e metaboliche, età > 9 anni
K14Z	O	Interventi sul surrene eccetto che per neoplasie maligne e linfadenectomia estesa
K15A	O	Radioterapia per malattie endocrine, nutrizionali e metaboliche, più di un giorno di degenza, eccetto radioiodioterapia
K15B	O	Radioterapia per malattie endocrine, nutrizionali e metaboliche, più di un giorno di degenza, con radioiodioterapia altamente complessa
K15C	O	Radioterapia per malattie endocrine, nutrizionali e metaboliche, più di un giorno di degenza, con radioiodioterapia
K33Z	O	Procedure OR complesse in più tempi per malattie endocrine, nutrizionali e metaboliche
K43Z	A	Riabilitazione precoce per malattie endocrine, nutrizionali e metaboliche
K60A	M	Diabete mellito, età < 16 anni, con trattamento complesso multimodale per diabete mellito
K60B	M	Diabete mellito con CC estremamente gravi, o diabete mellito con diagnosi complicanti
K60C	M	Diabete mellito o disturbi nutrizionali gravi, età < 11 anni o età < 16 anni con CC gravi o diagnosi specifica
K60D	M	Diabete mellito, età > 15 anni, con CC gravi o disturbi nutrizionali gravi
K60E	M	Diabete mellito, età < 16 anni
K60F	M	Diabete mellito, età > 15 anni
K62A	M	Miscellanea di disturbi del metabolismo su paraplegia/tetraplegia o con diagnosi complicanti
K62B	M	Miscellanea di disturbi del metabolismo eccetto che su paraplegia/tetraplegia
K63A	M	Disturbi congeniti del metabolismo, più di un giorno di degenza, età < 16 anni o CC estremamente gravi
K63B	M	Disturbi congeniti del metabolismo, più di un giorno di degenza, età > 15 anni
K63C	M	Disturbi congeniti del metabolismo, un giorno di degenza
K64A	M	Malattie endocrine, con diagnostica complessa e CC estremamente gravi
K64B	M	Malattie endocrine, età < 16 anni
K64C	M	Malattie endocrine, età > 15 anni con diagnostica complessa o CC estremamente gravi o diagnostica con radioiodio complessa
K64D	M	Malattie endocrine, età > 15 anni

### MDC 11 Malattie e disturbi dell'apparato urinario

L02Z	O	Inserzione chirurgica di catetere per dialisi peritoneale
L03Z	O	Interventi su rene e uretere e interventi maggiori sulla vescica per neoplasia, età < 19 anni o con CC estremamente gravi, o eccetto che per neoplasia con CC estremamente gravi o intervento combinato
L04A	O	Interventi su rene e uretere e interventi maggiori sulla vescica eccetto che per neoplasia con impianto di sfintere vescicale artificiale
L04B	O	Interventi su rene e uretere e interventi maggiori sulla vescica eccetto che per neoplasia, età < 16 anni
L04C	O	Interventi su rene e uretere e interventi maggiori sulla vescica eccetto che per neoplasia, età > 15 anni
L05A	O	Prostatectomia transuretrale con CC estremamente gravi
L05B	O	Prostatectomia transuretrale
L06A	O	Interventi minori sulla vescica con CC estremamente gravi
L06B	O	Interventi minori sulla vescica
L08Z	O	Interventi complessi sull'uretra
L09A	O	Altri interventi per malattie dell'apparato urinario, età < 16 anni o con CC estremamente gravi o per neoplasie o intervento specifico
L09B	O	Altri interventi per malattie dell'apparato urinario, età > 15 anni
L10A	O	Ricostruzione della vescica e tasca continente per neoplasia senza intervento multiviscerale o interventi su rene e uretere e interventi maggiori sulla vescica per neoplasia, età < 19 anni o CC estremamente gravi o intervento combinato, con intervento maggiore sull'intestino, con CC estremamente gravi
L10B	O	Ricostruzione della vescica e tasca continente per neoplasia senza intervento multiviscerale o interventi su rene e uretere e interventi maggiori sulla vescica per neoplasia, età < 19 anni o CC estremamente gravi o intervento combinato, con intervento maggiore sull'intestino
L11Z	O	Interventi complessi transuretrali, percutanei-transuretrali e altri interventi retroperitoneali complessi con litotripsia extracorporea con onde d'urto (ESWL)
L12Z	O	Radioterapia per malattie e disturbi dell'apparato urinario, più di un giorno di degenza
L13A	O	Interventi su rene e uretere e interventi maggiori sulla vescica per neoplasia, età > 18 anni, senza intervento combinato, con CC gravi
L13B	O	Interventi su rene e uretere e interventi maggiori sulla vescica per neoplasia, età > 18 anni, senza intervento combinato
L17Z	O	Altri interventi sull'uretra
L18A	O	Interventi complessi transuretrali, percutanei-transuretrali e altri interventi retroperitoneali complessi senza litotripsia extracorporea con onde d'urto (ESWL), con CC estremamente gravi
L18B	O	Interventi complessi transuretrali, percutanei-transuretrali e altri interventi retroperitoneali complessi senza litotripsia extracorporea con onde d'urto (ESWL)
L19Z	O	Interventi transuretrali eccetto prostatectomia e ureterorenoscopia complesse con litotripsia extracorporea con onde d'urto (ESWL) o termoablazione percutanea del rene
L20A	O	Interventi transuretrali eccetto prostatectomia e ureterorenoscopia complesse, con CC estremamente gravi
L20B	O	Interventi transuretrali eccetto prostatectomia e ureterorenoscopia complesse, con intervento complesso o paraplegia / tetraplegia
L20C	O	Interventi transuretrali eccetto prostatectomia e ureterorenoscopia complesse senza litotripsia extracorporea con onde d'urto (ESWL)
L33Z	O	Procedure OR complesse in più tempi per malattie e disturbi dell'apparato urinario o terapia a pressione negativa complessa
L38Z	O	Procedure complicanti con intervento chirurgico specifico o intervento multiviscerale per malattie e disturbi dell'apparato urinario
L40Z	A	Ureterorenoscopia diagnostica
L42A	A	Litotripsia extracorporea con onde d'urto (ESWL) per calcolosi urinaria con misure ausiliarie o su paraplegia/tetraplegia
L42B	A	Litotripsia extracorporea con onde d'urto (ESWL) per calcolosi urinaria
L60A	M	Insufficienza renale, più di un giorno di degenza, con dialisi, insufficienza renale acuta e CC estremamente gravi o con dialisi e insufficienza renale acuta o CC estremamente gravi, età < 16 anni

Tabella 1.1 Lista dei DRG, versione 5.0

**DRG Part. Descrizione**

L60B	M	Insufficienza renale, più di un giorno di degenza, con dialisi e insufficienza renale acuta o CC estremamente gravi, età > 15 anni
L60C	M	Insufficienza renale, più di un giorno di degenza, con dialisi o CC estremamente gravi
L60D	M	Insufficienza renale, più di un giorno di degenza
L62A	M	Neoplasie dell'apparato urinario con CC estremamente gravi
L62B	M	Neoplasie dell'apparato urinario, età < 16 anni
L62C	M	Neoplasie dell'apparato urinario, età > 15 anni
L63A	M	Infezioni dell'apparato urinario con CC estremamente gravi, età < 6 anni
L63B	M	Infezioni dell'apparato urinario con CC estremamente gravi, età > 5 anni
L63C	M	Infezioni dell'apparato urinario, età < 12 anni o inserzione di catetere
L63D	M	Infezioni dell'apparato urinario, età > 11 anni con CC gravi
L63E	M	Infezioni dell'apparato urinario, età > 11 anni
L64A	M	Calcolosi urinaria e ostruzione delle vie urinarie, età > 75 anni o con CC gravi o stenosi uretrale, altre malattie da lievi a moderate dell'apparato urinario, più di un giorno di degenza o disturbi e sintomi dell'apparato urinario o uretroscopia
L64B	M	Calcolosi urinaria e ostruzione delle vie urinarie, età < 76 anni
L68A	M	Altre malattie moderatamente gravi dell'apparato urinario o paralisi vescicale, più di un giorno di degenza, età < 16 anni
L68B	M	Altre malattie moderatamente gravi dell'apparato urinario o paralisi vescicale, più di un giorno di degenza, età > 15 anni
L69A	M	Altre malattie gravi dell'apparato urinario, più di un giorno di degenza con CC estremamente gravi o età < 10 anni
L69B	M	Altre malattie gravi dell'apparato urinario, più di un giorno di degenza, età > 9 anni
L70A	M	Malattie e disturbi dell'apparato urinario, un giorno di degenza, età < 16 anni, eccetto che per insufficienza renale senza dialisi
L70B	M	Malattie e disturbi dell'apparato urinario, un giorno di degenza, età > 15 anni o insufficienza renale, senza dialisi
L71Z	M	Insufficienza renale, un giorno di degenza con dialisi
L72Z	M	Microangiopatia trombotica o sindrome emolitica uremica

**MDC 12 Malattie e disturbi dell'apparato genitale maschile**

M01A	O	Interventi maggiori sulla pelvi maschile con CC estremamente gravi
M01B	O	Interventi maggiori sulla pelvi maschile o interventi specifici sulla pelvi maschile con CC estremamente gravi
M02A	O	Prostatectomia transuretrale con CC estremamente gravi
M02B	O	Prostatectomia transuretrale
M03A	O	Interventi sul pene, età < 18 anni
M03B	O	Interventi sul pene, età > 17 anni
M04A	O	Interventi sul testicolo con CC estremamente gravi
M04B	O	Interventi sul testicolo, età < 3 anni
M04C	O	Interventi sul testicolo, età > 2 anni
M05Z	O	Circoncisione e altri interventi sul pene
M06Z	O	Altre procedure OR sull'apparato genitale maschile
M07Z	O	Brachiterapia per malattie e disturbi dell'apparato genitale maschile, impianto di > 10 sorgenti radioattive (seeds)
M09A	O	Procedure OR sull'apparato genitale maschile per neoplasie maligne con CC estremamente gravi o interventi specifici sulla pelvi maschile
M09B	O	Procedure OR sull'apparato genitale maschile per neoplasie maligne
M10Z	O	Radioterapia per malattie e disturbi dell'apparato genitale maschile, più di un giorno di degenza o brachiterapia interstiziale
M11Z	O	Distruzione laser transuretrale della prostata
M37Z	O	Interventi maggiori su intestino o vescica o procedure complicanti con intervento chirurgico specifico o interventi in più tempi per malattie e disturbi dell'apparato genitale maschile
M60A	M	Neoplasie maligne dell'apparato genitale maschile, più di un giorno di degenza, età < 11 anni o con CC estremamente gravi
M60B	M	Neoplasie maligne dell'apparato genitale maschile, un giorno di degenza o età > 10 anni
M61Z	M	Iperplasia prostatica benigna
M62Z	M	Infezione o infiammazione dell'apparato genitale maschile
M64Z	M	Altre malattie dell'apparato genitale maschile o sterilizzazione maschile

**MDC 13 Malattie e disturbi dell'apparato genitale femminile**

N01A	O	Eviscerazione pelvica nella donna e vulvectomy radicale o linfadenectomia specifica con CC estremamente gravi
N01B	O	Eviscerazione pelvica nella donna e vulvectomy radicale o linfadenectomia specifica con CC gravi
N01C	O	Eviscerazione pelvica nella donna e vulvectomy radicale o linfadenectomia specifica
N02A	O	Interventi su utero e annessi per neoplasie maligne dell'ovaio o degli annessi, con CC estremamente gravi
N02B	O	Interventi su utero e annessi per neoplasie maligne dell'ovaio e degli annessi, con CC moderatamente gravi
N02C	O	Interventi su utero e annessi per neoplasie maligne dell'ovaio o degli annessi
N03A	O	Interventi su utero e annessi per neoplasie maligne di altri organi, con CC estremamente gravi
N03B	O	Interventi su utero e annessi per neoplasie maligne di altri organi
N04A	O	Isterectomia eccetto che per neoplasie maligne, con CC gravi o intervento impegnativo
N04B	O	Isterectomia eccetto che per neoplasie maligne
N05A	O	Ovariectomia e interventi complessi sulle tube eccetto che per neoplasie maligne, con CC gravi
N05B	O	Ovariectomia e interventi complessi sulle tube eccetto che per neoplasie maligne, per endometriosi
N05C	O	Ovariectomia e interventi complessi sulle tube eccetto che per neoplasie maligne
N06A	O	Interventi ricostruttivi complessi sull'apparato genitale femminile, con CC gravi o procedure complicanti
N06B	O	Interventi ricostruttivi complessi sull'apparato genitale femminile
N07Z	O	Altri interventi su utero e annessi eccetto che per neoplasie maligne, con diagnostica complessa
N08Z	O	Interventi endoscopici sull'apparato genitale femminile
N09Z	O	Altri interventi su vagina, cervice e vulva o brachiterapia per malattie e disturbi dell'apparato genitale femminile senza CC estremamente gravi

DRG  
Lista

DRG	Part.	Descrizione
N10Z	O	Raschiamento diagnostico, isteroscopia, sterilizzazione, pertubazione
N11A	O	Altre procedure OR sull'apparato genitale femminile con intervento specifico o CC estremamente gravi
N11B	O	Altre procedure OR sull'apparato genitale femminile
N13A	O	Interventi maggiori su vagina, cervice e vulva, età > 80 anni o CC gravi
N13B	O	Interventi maggiori su vagina, cervice e vulva, età < 81 anni
N14Z	O	Isterectomia e plastica del pavimento pelvico eccetto che per neoplasie maligne o brachiterapia per malattie e disturbi dell'apparato genitale femminile, più di un giorno di degenza, con CC estremamente gravi
N16Z	O	Radioterapia per malattie e disturbi dell'apparato genitale femminile, più di un giorno di degenza, meno di 9 sedute di irradiazione
N23Z	O	Altri interventi ricostruttivi sull'apparato genitale femminile o enucleazione di mioma
N25Z	O	Altri interventi su utero e annessi eccetto che per neoplasie maligne, senza diagnostica complessa o laparoscopia diagnostica
N33Z	O	Interventi in più tempi o procedure complicanti con intervento chirurgico specifico per malattie e disturbi dell'apparato genitale femminile
N34Z	O	Interventi maggiori su intestino o vescica per malattie e disturbi dell'apparato genitale femminile
N60A	M	Neoplasie maligne dell'apparato genitale femminile, più di un giorno di degenza, età < 19 anni o con CC estremamente gravi
N60B	M	Neoplasie maligne dell'apparato genitale femminile, un giorno di degenza o età > 18 anni
N61Z	M	Infezione e infiammazione dell'apparato genitale femminile
N62A	M	Disturbi mestruali e altre malattie dell'apparato genitale femminile con diagnostica complessa
N62B	M	Disturbi mestruali e altre malattie dell'apparato genitale femminile

### MDC 14 Gravidanza, parto e puerperio

O01A	O	Parto cesareo con diagnosi complicanti multiple, durata della gravidanza fino a 25 settimane compiute (sdg) o con terapia intrauterina
O01B	O	Parto cesareo con diagnosi complicanti multiple, durata della gravidanza da 26 settimane a 33 settimane compiute (sdg), fino a 25 sdg o tromboembolia durante il periodo di gestazione con procedura OR o procedura complessa
O01C	O	Parto cesareo con diagnosi complicanti multiple, durata della gravidanza > 33 settimane compiute (sdg), senza terapia intrauterina o con diagnosi complicante, da 26 a 33 sdg o con diagnostica complessa o fino a 33 sdg o con diagnostica complessa, con CC estremamente gravi
O01D	O	Parto cesareo con diagnosi complicanti multiple, durata della gravidanza > 33 settimane compiute (sdg), senza terapia intrauterina o con diagnosi complicante, da 26 a 33 sdg o con diagnostica complessa o fino a 33 sdg o con diagnostica complessa, senza CC estremamente gravi
O01E	O	Parto cesareo con diagnosi complicante, durata della gravidanza più di 33 settimane compiute (sdg), senza diagnostica complessa
O01F	O	Parto cesareo senza diagnosi complicanti, durata della gravidanza più di 33 settimane compiute (sdg), senza diagnostica complessa
O02A	O	Parto vaginale con procedura OR complicante, con terapia intrauterina o terapia intensiva complessa > 119 punti risorse o procedura complicante o complessa
O02B	O	Parto vaginale con procedura OR complicante
O03Z	O	Gravidanza ectopica
O04Z	O	Ricovero dopo parto o aborto con procedura OR
O05A	O	Procedure OR specifiche durante la gravidanza o terapia intrauterina del feto con procedura complessa o CC estremamente gravi
O05B	O	Procedure OR specifiche durante la gravidanza o terapia intrauterina del feto
O40Z	A	Aborto con dilatazione e raschiamento, mediante aspirazione o isterotomia
O60A	M	Parto vaginale con diagnosi complicanti multiple di cui almeno una grave, durata della gravidanza fino a 33 settimane compiute o con procedura complicante o tromboembolia durante il periodo di gestazione
O60B	M	Parto vaginale con diagnosi complicanti multiple di cui almeno una grave, durata della gravidanza più di 33 settimane compiute, senza procedura complicante o tromboembolia durante il periodo di gestazione
O60C	M	Parto vaginale con diagnosi complicante grave o moderatamente grave
O60D	M	Parto vaginale
O61Z	M	Ricovero dopo parto o aborto senza procedura OR
O62Z	M	Minaccia di aborto
O63Z	M	Aborto senza dilatazione e raschiamento, mediante aspirazione o isterotomia
O65A	M	Altro ricovero preparto con CC gravi o diagnostica complessa, durata della gravidanza da 20 a 33 settimane compiute
O65B	M	Altro ricovero preparto con CC gravi o diagnostica complessa, durata della gravidanza fino a 19 o più di 33 settimane compiute
O65C	M	Altro ricovero preparto, durata della gravidanza fino a 26 o più di 33 settimane compiute
O65D	M	Altro ricovero preparto, un giorno di degenza

### MDC 15 Neonati

P02A	O	Interventi cardiotoracici o vascolari sul neonato con respirazione assistita > 95 ore
P02B	O	Interventi cardiotoracici o vascolari sul neonato senza respirazione assistita > 95 ore
P03A	O	Neonato, peso all'ammissione 1000 - 1499 g con problemi gravi multipli, con respirazione assistita > 479 ore
P03B	O	Neonato, peso all'ammissione 1000 - 1499 g, con problemi gravi multipli, con respirazione assistita > 95 e < 241 ore
P03C	O	Neonato, peso all'ammissione 1000 - 1499 g con procedura OR significativa o respirazione assistita > 95 ore
P04A	O	Neonato, peso all'ammissione 1000 - 1999 g con respirazione assistita > 240 ore, con problemi gravi multipli o procedure OR complesse in più tempi
P04B	O	Neonato, peso all'ammissione 1500 - 1999 g con procedura OR significativa o respirazione assistita > 95 ore e < 241 ore, con problemi gravi multipli o procedure OR complesse in più tempi
P04C	O	Neonato, peso all'ammissione 1500 - 1999 g con procedura OR significativa o respirazione assistita > 95 ore, senza problemi gravi multipli, senza procedure OR complesse in più tempi
P05A	O	Neonato, peso all'ammissione > 1999 g con procedura OR significativa o respirazione assistita > 95 ore o con procedure OR complesse in più tempi, con problemi gravi multipli
P05B	O	Neonato, peso all'ammissione > 1999 g con procedura OR significativa, con problemi gravi multipli, senza procedure OR complesse in più tempi, senza respirazione assistita > 95 ore
P05C	O	Neonato, peso all'ammissione > 1999 g con procedura OR significativa o respirazione assistita > 95 ore, senza problemi gravi multipli

Tabella 1.1 Lista dei DRG, versione 5.0

DRG	Part.	Descrizione
P60A	M	Neonato, morto, un giorno di degenza, senza procedura specifica e non trasferito da un altro ospedale
P60B	M	Neonato, morto o trasferito < 5 giorni dopo l'ammissione senza procedura OR significativa, o con respirazione assistita > 24 ore e < 96 ore
P60C	M	Neonato, trasferito < 5 giorni dopo l'ammissione senza procedura OR significativa, senza respirazione assistita > 24 ore
P61A	M	Neonato, peso all'ammissione < 750 g con procedura OR significativa o respirazione assistita > 95 ore
P61B	M	Neonato, peso all'ammissione < 1000 g con procedura OR significativa o respirazione assistita > 95 ore
P61C	M	Neonato, peso all'ammissione < 1000 g senza procedura OR significativa, senza respirazione assistita > 95 ore
P61D	M	Neonato, peso all'ammissione > 1000 g, decesso < 29 giorni dall'ammissione
P63Z	M	Neonato, peso all'ammissione 1000 - 1249 g senza procedura OR significativa o con respirazione assistita > 47 ore e < 96 ore
P64Z	M	Neonato, peso all'ammissione 1250 - 1499 g senza procedura OR significativa, senza respirazione assistita > 47 ore
P65A	M	Neonato, peso all'ammissione 1500 - 1999 g senza procedura OR significativa, senza respirazione assistita > 95 ore, con problemi gravi multipli
P65B	M	Neonato, peso all'ammissione 1500 - 1999 g senza procedura OR significativa, con respirazione assistita > 24 ore e < 96 ore o con problema grave
P65C	M	Neonato, peso all'ammissione 1500 - 1999 g senza procedura OR significativa, senza respirazione assistita > 24 ore, con altro problema
P65D	M	Neonato, peso all'ammissione 1500 - 1999 g senza procedura OR significativa, senza respirazione assistita > 24 ore, senza problemi
P66A	M	Neonato, peso all'ammissione 2000 - 2499 g senza procedura OR significativa, senza respirazione assistita > 95 ore, con problemi gravi multipli
P66B	M	Neonato, peso all'ammissione 2000 - 2499 g senza procedura OR significativa, con respirazione assistita > 24 ore e < 96 ore o con problema grave
P66C	M	Neonato, peso all'ammissione 2000 - 2499 g senza procedura OR significativa, senza respirazione assistita > 24 ore, con altro problema
P66D	M	Neonato, peso all'ammissione 2000 - 2499 g senza procedura OR significativa, senza respirazione assistita > 24 ore, senza problemi o gemello neonato, peso all'ammissione > 2499 g senza procedura OR, senza respirazione assistita > 95 ore, senza problemi o un giorno di degenza
P67A	M	Neonato, peso all'ammissione > 2499 g senza procedura OR significativa, senza respirazione assistita > 95 ore, con problemi gravi multipli o sindrome da astinenza
P67B	M	Neonato, peso all'ammissione > 2499 g senza procedura OR significativa, senza respirazione assistita > 95 ore, con problema grave o altro problema, più di un giorno di degenza, o con procedura OR non significativa, con diagnosi complicante
P67C	M	Neonato, peso all'ammissione > 2499 g senza procedura OR significativa, senza respirazione assistita > 95 ore, con altro problema, più di un giorno di degenza o con procedura OR non significativa, senza diagnosi complicanti
P67D	M	Neonato singolo, peso all'ammissione > 2499 g senza procedura OR, senza respirazione assistita > 95 ore, senza problemi gravi, senza altri problemi o un giorno di degenza

#### MDC 16 Malattie del sangue, degli organi emopoietici e del sistema immunitario

Q01Z	O	Interventi sulla milza
Q02A	O	Miscellanea di procedure OR per malattie del sangue, degli organi emopoietici e del sistema immunitario, con CC estremamente gravi
Q02B	O	Miscellanea di procedure OR per malattie del sangue, degli organi emopoietici e del sistema immunitario
Q03A	O	Interventi minori per malattie del sangue, degli organi emopoietici e del sistema immunitario, età < 18 anni
Q03B	O	Interventi minori per malattie del sangue, degli organi emopoietici e del sistema immunitario, età > 17 anni
Q60A	M	Malattie del sistema reticoloendoteliale e immunitario e disturbi della coagulazione con diagnostica complessa, con lesione della milza o procedura complicante, età < 16 anni
Q60B	M	Malattie del sistema reticoloendoteliale e immunitario e disturbi della coagulazione con diagnostica complessa, età < 16 anni
Q60C	M	Malattie del sistema reticoloendoteliale e immunitario e disturbi della coagulazione con diagnostica complessa, età > 15 anni
Q60D	M	Malattie del sistema reticoloendoteliale e immunitario e disturbi della coagulazione, età < 16 anni
Q60E	M	Malattie del sistema reticoloendoteliale e immunitario e disturbi della coagulazione, età > 15 anni
Q61A	M	Malattie dei globuli rossi con CC estremamente gravi
Q61B	M	Malattie dei globuli rossi con diagnostica complessa
Q61C	M	Malattie dei globuli rossi con anemia aplastica, età < 16 anni
Q61D	M	Malattie dei globuli rossi con anemia aplastica, età > 15 anni
Q61E	M	Malattie dei globuli rossi

#### MDC 17 Neoplasie ematologiche e solide

R01A	O	Linfoma e leucemia con procedure OR maggiori, con procedura OR complessa
R01B	O	Linfoma e leucemia con procedure OR maggiori
R02Z	O	Procedure OR maggiori con CC estremamente gravi, con procedura OR complessa per neoplasie ematologiche e solide o linfoma e leucemia con procedura OR specifica, con CC estremamente gravi, o con procedura OR specifica con CC gravi o con altra procedura OR con CC estremamente gravi, età < 16 anni
R04Z	O	Altre neoplasie ematologiche e solide con altre procedure OR, con CC gravi
R07A	O	Radioterapia per neoplasie ematologiche e solide, meno di 9 sedute di irradiazione, età < 19 anni o con CC estremamente gravi
R07B	O	Radioterapia per neoplasie ematologiche e solide, meno di 9 sedute di irradiazione, età > 18 anni
R11A	O	Linfoma e leucemia con procedura OR specifica, con CC gravi o con altre procedure OR, con CC estremamente gravi, età > 15 anni
R11B	O	Linfoma e leucemia con procedura OR specifica o con CC gravi
R11C	O	Linfoma e leucemia con altre procedure OR
R12A	O	Altre neoplasie ematologiche e solide con procedure OR maggiori, con CC estremamente gravi
R12B	O	Altre neoplasie ematologiche e solide con procedure OR maggiori, con procedura OR complessa
R12C	O	Altre neoplasie ematologiche e solide con procedure OR maggiori
R13Z	O	Altre neoplasie ematologiche e solide con procedura OR specifica, senza CC estremamente gravi o gravi
R14Z	O	Altre neoplasie ematologiche e solide con altre procedure OR senza CC estremamente gravi o gravi, o terapia con radionuclidi aperti per neoplasie ematologiche e solide, più di un giorno di degenza
R16Z	O	Chemioterapia altamente complessa con intervento chirurgico per neoplasie ematologiche e solide

DRG	Part.	Descrizione
R60A	M	Leucemia mieloide acuta con chemioterapia altamente complessa
R60B	M	Leucemia mieloide acuta con chemioterapia intensiva, con diagnosi complicante o dialisi o impianto di port o CC estremamente gravi o con chemioterapia moderatamente complessa con diagnosi complicante o dialisi o impianto di port
R60C	M	Leucemia mieloide acuta con chemioterapia intensiva senza diagnosi complicante, dialisi o impianto di port, senza CC estremamente gravi o con chemioterapia moderatamente complessa con CC estremamente gravi o con dialisi o CC estremamente gravi, età < 16 anni
R60D	M	Leucemia mieloide acuta con dialisi o CC estremamente gravi, età > 15 anni
R60E	M	Leucemia mieloide acuta con chemioterapia moderatamente complessa, senza diagnosi complicante, senza dialisi, senza impianto di port, senza CC estremamente gravi o con chemioterapia locale
R60F	M	Leucemia mieloide acuta senza chemioterapia, senza dialisi, senza CC estremamente gravi
R61A	M	Linfoma e leucemia non acuta, con setticemia o con agranulocitosi o impianto di port, con CC estremamente gravi
R61B	M	Linfoma e leucemia non acuta, con agranulocitosi o impianto di port, età < 16 anni
R61C	M	Linfoma e leucemia non acuta, con CC estremamente gravi
R61D	M	Linfoma e leucemia non acuta, con agranulocitosi o impianto di port, età > 15 anni
R61E	M	Linfoma e leucemia non acuta, con diagnostica complessa od osteolisi, età < 16 anni
R61F	M	Linfoma e leucemia non acuta, età > 15 anni
R62A	M	Altre neoplasie ematologiche e solide con diagnosi complicante o dialisi o impianto di port, con osteolisi o CC estremamente gravi e diagnostica complessa
R62B	M	Altre neoplasie ematologiche e solide, con osteolisi o CC estremamente gravi
R62C	M	Altre neoplasie ematologiche e solide
R63A	M	Altra leucemia acuta con chemioterapia altamente complessa
R63B	M	Altra leucemia acuta con chemioterapia intensiva, con dialisi o setticemia o con agranulocitosi o impianto di port, età < 16 anni
R63C	M	Altra leucemia acuta con chemioterapia intensiva, con dialisi o setticemia o con agranulocitosi o impianto di port, età > 15 anni
R63D	M	Altra leucemia acuta con chemioterapia moderatamente complessa, con dialisi o setticemia o con agranulocitosi o impianto di port, età < 16 anni
R63E	M	Altra leucemia acuta con chemioterapia con CC estremamente gravi, o con dialisi o setticemia o agranulocitosi o impianto di port
R63F	M	Altra leucemia acuta con chemioterapia
R65Z	M	Neoplasie ematologiche e solide, un giorno di degenza

**MDC 18A HIV**

S01Z	O	Malattia da HIV con procedura OR
S60Z	M	Malattia da HIV, un giorno di degenza
S62Z	M	Neoplasia maligna su malattia da HIV
S63A	M	Infezione su malattia da HIV con diagnostica complessa e CC estremamente gravi
S63B	M	Infezione su malattia da HIV
S64Z	M	Altra malattia da HIV
S65Z	M	Altri disturbi su malattia da HIV

**MDC 18B Malattie infettive e parassitarie**

T01A	O	Procedura OR o sbrigliamento esteso per malattie infettive e parassitarie con procedura OR complessa, procedure complicanti o su esiti di trapianto d'organo
T01B	O	Procedura OR o sbrigliamento esteso per malattie infettive e parassitarie per setticemia
T01C	O	Procedura OR o sbrigliamento esteso per malattie infettive e parassitarie, età < 16 anni
T01D	O	Procedura OR o sbrigliamento esteso per malattie infettive e parassitarie, età > 15 anni
T36Z	O	Terapia intensiva complessa > 392 / 552 punti risorse o terapia a pressione negativa complessa per malattie infettive e parassitarie
T60A	M	Setticemia con procedure complicanti o su esiti di trapianto d'organo, con CC estremamente gravi
T60B	M	Setticemia con procedure complicanti o su esiti di trapianto d'organo, senza CC estremamente gravi, età < 16 anni o senza procedure complicanti, eccetto che su esiti di trapianto d'organo, con CC estremamente gravi, età < 16 anni o con paraplegia/tetraplegia
T60C	M	Setticemia con procedure complicanti o su esiti di trapianto d'organo, senza CC estremamente gravi, età > 15 anni o senza procedure complicanti, eccetto che su esiti di trapianto d'organo, con CC estremamente gravi, età > 15 anni o senza paraplegia/tetraplegia
T60D	M	Setticemia senza procedure complicanti, eccetto che su esiti di trapianto d'organo, senza CC estremamente gravi, età < 10 anni
T60E	M	Setticemia senza procedure complicanti, eccetto che su esiti di trapianto d'organo, senza CC estremamente gravi, età > 9 anni
T60F	M	Setticemia, decesso < 8 giorni dopo l'ammissione
T61A	M	Infezioni postoperatorie o post-traumatiche con procedure complicanti, diagnosi complicante o CC estremamente gravi
T61B	M	Infezioni postoperatorie o post-traumatiche
T62A	M	Febbre di origine sconosciuta con CC gravi e età > 5 anni
T62B	M	Febbre di origine ignota
T63A	M	Malattia di origine virale su esiti di trapianto d'organo
T63B	M	Malattia di origine virale su infezione da citomegalovirus
T63C	M	Altre malattie di origine virale
T64A	M	Altre malattie infettive e parassitarie con diagnostica complessa o esiti di trapianto d'organo, età < 16 anni
T64B	M	Altre malattie infettive e parassitarie con diagnostica complessa o esiti di trapianto d'organo, età > 15 anni
T64C	M	Altre malattie infettive e parassitarie

**MDC 19 Malattie e disturbi psichici**

U01A	O	Intervento di trasformazione del sesso con intervento complesso
U01B	O	Intervento di trasformazione del sesso
U41Z	A	Terapia socio- e neuropsichiatrica e psicosomatica pediatrica per malattie e disturbi psichici e per malattie e disturbi del sistema nervoso

Tabella 1.1 Lista dei DRG, versione 5.0

**DRG Part. Descrizione**

U42A	A	Terapia del dolore multimodale per malattie e disturbi psichici, da 14 giorni di terapia o di più
U42B	A	Terapia del dolore multimodale per malattie e disturbi psichici, da 7 a 13 giorni di terapia
U60A	M	Malattie e disturbi psichici, un giorno di degenza, età < 16 anni
U60B	M	Malattie e disturbi psichici, un giorno di degenza, età > 15 anni
U61A	M	Schizofrenia o disturbi psicotici acuti con procedura specifica, terapia intensiva complessa > 196 / 119 punti risorse, o CC estremamente gravi
U61B	M	Schizofrenia o disturbi psicotici acuti
U63A	M	Disturbi affettivi o deliranti gravi, età < 18 anni o CC estremamente gravi
U63B	M	Disturbi affettivi o deliranti gravi
U64A	M	Disturbi ansiosi o altri disturbi affettivi e somatoformi, età < 18 anni o diagnostica complessa
U64B	M	Disturbi ansiosi o altri disturbi affettivi e somatoformi
U66A	M	Disturbi del comportamento alimentare, ossessivi-compulsivi e della personalità o disturbi psichici nell'infanzia con diagnosi complicante
U66B	M	Disturbi del comportamento alimentare, ossessivi-compulsivi e della personalità o disturbi psichici nell'infanzia, età < 18 anni
U66C	M	Disturbi del comportamento alimentare, ossessivi-compulsivi e della personalità o disturbi psichici nell'infanzia, età > 17 anni

**MDC 20 Uso di alcool e droghe e disturbi psichici indotti da alcool e droghe**

V60A	M	Intossicazione e astinenza da alcool o disturbi indotti da abuso e dipendenza da alcool con sindrome psicotica o disassuefazione qualificata o malattia da HIV
V60B	M	Intossicazione e astinenza da alcool o disturbi indotti da abuso e dipendenza da alcool
V61Z	M	Intossicazione e astinenza da droghe
V63Z	M	Disturbi da uso e da dipendenza da oppiacei
V64Z	M	Disturbi da uso di altre droghe e abuso di farmaci e da dipendenza da altre droghe e farmaci

**MDC 21A Politrauma**

W01A	O	Politrauma con respirazione assistita o craniotomia o terapia a pressione negativa complessa o intervento microvascolare, con riabilitazione precoce
W01B	O	Politrauma con respirazione assistita > 120 ore o craniotomia, o terapia a pressione negativa complessa o intervento microvascolare
W01C	O	Politrauma con respirazione assistita < 121 ore o craniotomia
W02A	O	Politrauma con interventi specifici, con procedure complicanti o interventi su localizzazioni multiple
W02B	O	Politrauma con interventi specifici, senza procedure complicanti o interventi su localizzazioni multiple
W05Z	O	Riabilitazione precoce per politrauma con procedura OR
W36A	O	Terapia intensiva complessa > 980 / 1380 punti risorse per politrauma
W36B	O	Terapia intensiva complessa > 1104 e fino a 1380 punti risorse per politrauma
W40Z	A	Riabilitazione precoce per politrauma
W60Z	M	Politrauma, decesso < 5 giorni dopo l'ammissione
W61A	M	Politrauma senza interventi significativi con diagnosi complicanti
W61B	M	Politrauma senza interventi significativi senza diagnosi complicanti

**MDC 21B Traumatismi, avvelenamenti ed effetti tossici di droghe e farmaci**

X01A	O	Interventi di ricostruzione per traumatismi con procedure complicanti, intervento su localizzazioni multiple, plastica con lembo libero con anastomosi microvascolare o diagnosi complicante o procedura complessa, con CC estremamente gravi
X01B	O	Intervento di ricostruzione per traumatismi senza procedure complicanti, senza intervento su localizzazioni multiple, senza plastica con lembo libero con anastomosi microvascolare, con diagnosi complicante, procedura complessa o CC estremamente gravi
X01C	O	Intervento di ricostruzione per traumatismi senza procedure complicanti, senza intervento su localizzazioni multiple, senza plastica con lembo libero con anastomosi microvascolare, senza diagnosi complicante, senza procedura complessa, senza CC estremamente gravi
X04Z	O	Altri interventi per traumatismi degli arti inferiori
X05A	O	Altri interventi per traumatismi della mano, con intervento complesso
X05B	O	Altri interventi per traumatismi della mano
X06A	O	Altri interventi per altri traumatismi con CC estremamente gravi
X06B	O	Altri interventi per altri traumatismi con CC gravi o con intervento complesso
X06C	O	Altri interventi per altri traumatismi
X07A	O	Reimpianto per amputazione traumatica, con reimpianto di più di un dito del piede o della mano
X07B	O	Reimpianto per amputazione traumatica, con reimpianto di un dito della mano o del piede
X33Z	O	Procedure OR complesse in più tempi per traumatismi, avvelenamenti ed effetti tossici di droghe e farmaci
X60A	M	Traumatismi e reazioni allergiche, età < 16 anni
X60B	M	Traumatismi e reazioni allergiche, età > 15 anni
X62A	M	Avvelenamenti ed effetti tossici di droghe, farmaci e altre sostanze o conseguenze di trattamenti medici con diagnosi specifica
X62B	M	Avvelenamenti ed effetti tossici di droghe, farmaci e altre sostanze o conseguenze di trattamenti medici
X64Z	M	Altra malattia causata da traumatismo, avvelenamento o effetto tossico

**MDC 22 Ustioni**

Y01Z	O	Interventi chirurgici o respirazione assistita > 95 ore per ustioni gravi o altre ustioni con costellazioni complesse
Y02A	O	Altre ustioni con trapianto di pelle su setticemia o con procedure complicanti, intervento altamente complesso o terapia intensiva complessa > 392 / 552 punti risorse o con CC estremamente gravi
Y02B	O	Altre ustioni con trapianto di pelle non su setticemia, senza procedure complicanti, senza intervento altamente complesso o terapia intensiva complessa > 392 / 552 punti risorse, senza CC estremamente gravi
Y03A	O	Altre ustioni con altri interventi, età < 16 anni



**DRG Part. Descrizione**

Y03B	O	Altre ustioni con altri interventi, età > 15 anni
Y62A	M	Altre ustioni, età < 6 anni o ustioni gravi
Y62B	M	Altre ustioni, età > 5 anni
Y63Z	M	Ustioni, un giorno di degenza

**MDC 23 Fattori che influenzano lo stato di salute e altro ricorso a servizi sanitari**

Z01Z	O	Procedure OR per altre condizioni che impongono il ricorso a servizi sanitari
Z02Z	O	Donazione di fegato (donazione da vivente)
Z03Z	O	Donazione di rene (donazione da vivente)
Z43Z	A	Prelievo di midollo osseo per donazione autologa o allogenica
Z64Z	M	Altri fattori che influenzano lo stato di salute e trattamento ulteriore dopo conclusione del trattamento
Z65Z	M	Disturbi, sintomi, altre anomalie e trattamento ulteriore
Z66Z	M	Preparazione alla donazione da vivente

**DRG errore e altri DRG**

901A	O	Procedura OR estesa non correlata con la diagnosi principale con procedure complicanti o radioterapia
901B	O	Procedura OR estesa non correlata con la diagnosi principale senza procedure complicanti, senza radioterapia, con procedura OR complessa
901C	O	Procedura OR estesa non correlata con la diagnosi principale senza procedure complicanti, senza radioterapia, senza procedura OR complessa, con altro intervento al capo e colonna vertebrale o età < 1 anno
901D	O	Procedura OR estesa non correlata con la diagnosi principale senza procedure complicanti, senza radioterapia, senza procedura OR complessa, senza altro intervento al capo e colonna vertebrale, età > 0 anni
902Z	O	Procedura OR non estesa non correlata con la diagnosi principale
960Z	M	Non attribuibile a un DRG
961Z	M	Diagnosi principale inammissibile
962Z	M	Combinazione inammissibile di diagnosi ostetriche
963Z	M	Diagnosi neonatale incompatibile con età o peso

**Tabella 1.2 Gruppi di malattie e disturbi e i MDC corrispondenti**

Gruppo ICD	Descrizione	MDC
A00 - A09	Malattie infettive intestinali	01, 04, 06, 07, 09, 18A, 18B
A15 - A19	Tubercolosi	02, 03, 04, 06, 08, 09, 10, 11, 18A
A20 - A28	Alcune malattie batteriche trasmesse da animali	01, 04, 06, 09, 16, 18B
A30 - A49	Altre malattie batteriche	01, 03, 04, 05, 06, 09, 14, 15, 18A, 18B
A50 - A64	Infezioni a trasmissione prevalentemente sessuale	01, 02, 03, 05, 06, 08, 09, 12, 13, 18A, 18B
A65 - A69	Altre malattie da spirochete	03, 08, 09, 18B
A70 - A74	Altre malattie causate da Chlamydiae	02, 04, 18A, 18B
A75 - A79	Rickettsiosi	18B
A80 - A89	Infezioni virali del sistema nervoso centrale	01, 18A, 18B
A90 - A99	Febbri virali da artropodi e febbri virali emorragiche	01, 11, 18B
B00 - B09	Infezioni virali caratterizzate da lesioni della cute e delle membrane mucose	01, 02, 03, 04, 09, 18A, 18B
B15 - B19	Epatite virale	07, 18A
B20 - B24	Malattia da virus dell'immunodeficienza umana [HIV]	18A
B25 - B34	Altre malattie virali	01, 02, 04, 05, 07, 12, 18A, 18B
B35 - B49	Micosi	01, 03, 04, 05, 06, 09, 12, 13, 18A, 18B
B50 - B64	Malattie protozoarie	01, 02, 04, 05, 07, 09, 18A, 18B
B65 - B83	Elmintiasi	01, 02, 04, 06, 07, 09, 11, 18A, 18B
B85 - B89	Pediculosi, acariasi ed altre infestazioni	09, 18A, 18B
B90 - B94	Sequela di malattie infettive e parassitarie	01, 02, 04, 08, 11, 18B
B95 - B98	Batteri, virus ed altri agenti infettivi come causa di malattie classificate altrove	18B
B99 - B99	Altre malattie infettive	18B
C00 - C14	Tumori maligni del labbro, della cavità orale e della faringe	03
C15 - C26	Tumori maligni degli organi dell'apparato digerente	06, 07, 17
C30 - C39	Tumori maligni dell'apparato respiratorio e degli organi intratoracici	03, 04, 05, 17
C40 - C41	Tumori maligni di osso e cartilagine articolare	08
C43 - C44	Melanoma ed altri tumori maligni della cute	02, 09, 18A
C45 - C49	Tumori maligni di tessuto mesoteliale e dei tessuti molli	03, 04, 05, 06, 08, 09, 17, 18A
C50 - C50	Tumore maligno della mammella	09
C51 - C58	Tumori maligni degli organi genitali femminili	13
C60 - C63	Tumori maligni degli organi genitali maschili	12
C64 - C68	Tumori maligni dell'apparato urinario	11
C69 - C72	Tumore maligno dell'occhio, dell'encefalo e di altre parti del sistema nervoso centrale	01, 02
C73 - C75	Tumori maligni della tiroide e delle altre ghiandole endocrine	01, 10
C76 - C80	Tumori maligni di sedi mal definite, tumori secondari e di sedi non specificate	01, 03, 04, 06, 07, 08, 09, 10, 11, 12, 13, 17
C81 - C96	Tumore maligno del tessuto linfatico, ematopoietico e tessuti correlati	10, 16, 17, 18A
C97 - C97	Tumori maligni di sedi indipendenti (primitive) multiple	17
D00 - D09	Tumori in situ	02, 03, 04, 06, 07, 09, 11, 12, 13, 17
D10 - D36	Tumori benigni	01, 02, 03, 04, 05, 06, 07, 08, 09, 10, 11, 12, 13, 16, 17
D37 - D48	Tumori di comportamento incerto o sconosciuto	01, 03, 04, 06, 07, 08, 09, 10, 11, 12, 13, 16, 17
D50 - D53	Anemie Nutrizionali	16, 18A
D55 - D59	Anemie emolitiche	11, 16, 18A
D60 - D64	Anemia aplastica e altre anemie	16, 18A
D65 - D69	Difetti della coagulazione, porpore e altre condizioni emorragiche	16, 18A
D70 - D77	Altre malattie del sangue e degli organi ematopoietici	10, 16, 18A
D80 - D90	Alcuni disturbi interessanti il sistema immunitario	04, 10, 16, 17, 18A
E00 - E07	Disturbi della tiroide	01, 10
E10 - E14	Diabete mellito	01, 02, 05, 10, 11
E15 - E16	Altri disturbi della regolazione del glucosio e della secrezione endocrina pancreatica	06, 10
E20 - E35	Disturbi di altre ghiandole endocrine	10, 13, 16, 23
E40 - E46	Malnutrizione	10, 18A
E50 - E64	Altri deficit nutrizionali	02, 08, 10, 18A
E65 - E68	Obesità ed altre forme di iperalimentazione	04, 10
E70 - E90	Disturbi metabolici	01, 04, 06, 07, 08, 10, 11, 13, 16, 18A
F00 - F09	Disturbi psichici di natura organica, compresi quelli sintomatici	01, 18A
F10 - F19	Disturbi psichici e comportamentali da uso di sostanze psicoattive	20
F20 - F29	Schizofrenia, disturbo schizotipico e disturbi deliranti	18A, 19
F30 - F39	Disturbi dell'umore [affettivi]	18A, 19



Tabella 1.2 Gruppi di malattie e disturbi e i MDC corrispondenti

Gruppo ICD	Descrizione	MDC
F40 - F48	Disturbi nevrotici, legati a stress e somatoformi	04, 05, 11, 19
F50 - F59	Sindromi comportamentali associate a disfunzioni fisiologiche e a fattori fisici	12, 13, 14, 19, 20
F60 - F69	Disturbi della personalità e del comportamento nell'adulto	19
F70 - F79	Ritardo mentale	01
F80 - F89	Disturbi dello sviluppo psicologico	01, 19
F90 - F98	Disturbi comportamentali e della sfera emozionale con esordio abituale nell'infanzia e nell'adolescenza	01, 19
F99 - F99	Disturbo mentale non specificato	19
G00 - G09	Malattie infiammatorie del sistema nervoso centrale	01, 18A
G10 - G14	Atrofie sistemiche interessanti principalmente il sistema nervoso centrale	01
G20 - G26	Disturbi extrapiramidali e del movimento	01, 02
G30 - G32	Altre malattie degenerative del sistema nervoso	01
G35 - G37	Malattie demielinizzanti del sistema nervoso centrale	01, 18A
G40 - G47	Disturbi episodici e parossistici	01, 04, 18A, 19
G50 - G59	Disturbi dei nervi, delle radici nervose e dei plessi nervosi	01
G60 - G64	Polineuropatie ed altri disturbi del sistema nervoso periferico	01, 18A
G70 - G73	Malattie della giunzione neuromuscolare e dei muscoli	01
G80 - G83	Paralisi cerebrale ed altre sindromi paralitiche	01
G90 - G99	Altri disturbi del sistema nervoso	01, 05, 11, 18A, 23
H00 - H06	Disturbi delle palpebre, dell'apparato lacrimale e dell'orbita	02, 09
H10 - H13	Disturbi della congiuntiva	02
H15 - H22	Disturbi della sclera, della cornea, dell'iride e del corpo ciliare	02, 08
H25 - H28	Disturbi del cristallino	02
H30 - H36	Disturbi della coroide e della retina	02, 18A
H40 - H42	Glaucoma	02, 08
H43 - H45	Disturbi del corpo vitreo e del globo oculare	02
H46 - H48	Disturbi del nervo ottico e delle vie ottiche	01, 02
H49 - H52	Disturbi dei muscoli oculari, dei movimenti binoculari, di accomodazione e vizi di rifrazione	01, 02
H53 - H54	Disturbi visivi e cecità	02, 18A
H55 - H59	Altri disturbi dell'occhio e degli annessi oculari	01, 02
H60 - H62	Malattie dell'orecchio esterno	03
H65 - H75	Malattie dell'orecchio medio e della mastoide	03
H80 - H83	Malattie dell'orecchio interno	03
H90 - H95	Altri disturbi dell'orecchio	03
I00 - I02	Reumatismo articolare acuto	05, 08
I05 - I09	Cardiopatie reumatiche croniche	05
I10 - I15	Malattie ipertensive	05, 11
I20 - I25	Cardiopatie ischemiche	05, 18A
I26 - I28	Cuore polmonare e malattie del circolo polmonare	04, 05
I30 - I52	Altre forme di cardiopatia	05, 18A
I60 - I69	Malattie cerebrovascolari	01, 05, 08, 18A
I70 - I79	Malattie delle arterie, delle arteriole e dei capillari	01, 05, 06, 08, 09, 11
I80 - I89	Malattie delle vene, dei vasi linfatici e dei linfonodi non classificate altrove	05, 06, 07, 09, 11, 12, 13, 16
I95 - I99	Altri e non specificati disturbi del sistema circolatorio	05, 06, 09
J00 - J06	Infezioni acute delle vie respiratorie superiori	03, 04
J09 - J18	Influenza e polmonite	03, 04, 18A, 18B
J20 - J22	Altre infezioni acute delle inferiori vie respiratorie	04
J30 - J39	Altre malattie delle vie respiratorie superiori	03, 18A
J40 - J47	Malattie croniche delle vie respiratorie inferiori	04
J60 - J70	Malattie polmonari da agenti esterni	04
J80 - J84	Altre pneumopatie che interessano prevalentemente l'interstizio	04, 05, 18A
J85 - J86	Malattie suppurative e necrotiche delle vie respiratorie inferiori	04, 18A
J90 - J94	Altre malattie della pleura	04, 18A
J95 - J99	Altre malattie dell'apparato respiratorio	04
K00 - K14	Malattie della cavità orale, delle ghiandole salivari e dei mascellari	03, 18A
K20 - K31	Malattie dell'esofago, dello stomaco e del duodeno	06, 18A, 18B
K35 - K38	Malattie dell'appendice	06
K40 - K46	Ernie	06
K50 - K52	Enteriti e coliti non infettive	06, 18A
K55 - K64	Altre malattie dell'intestino	06
K65 - K67	Malattie del peritoneo	06
K70 - K77	Malattie del fegato	07
K80 - K87	Disturbi della colecisti, delle vie biliari e del pancreas	07, 18A
K90 - K93	Altre malattie dell'apparato digerente	06, 07, 18A
L00 - L08	Infezioni della cute e del tessuto sottocutaneo	09, 16, 18A
L10 - L14	Malattie bollose	09
L20 - L30	Dermatite con eczema	09, 12, 13, 18A
L40 - L45	Malattie papulosquamose della cute	08, 09
L50 - L54	Orticaria ed eritema	09
L55 - L59	Disturbi della cute e del tessuto sottocutaneo da radiazioni	09

DP  
Blocco

Tabella 1.2 Gruppi di malattie e disturbi e i MDC corrispondenti

Gruppo ICD	Descrizione	MDC
L60 - L75	Disturbi degli annessi cutanei	09
L80 - L99	Altri disturbi della cute e del tessuto sottocutaneo	08, 09, 18A, 18B
M00 - M03	Artropatie infettive	08, 18A, 18B
M05 - M14	Poliartropatie infiammatorie	04, 08, 11, 18A, 21B
M15 - M19	Artrosi	08
M20 - M25	Altri disturbi delle articolazioni	01, 08
M30 - M36	Disturbi sistemici del tessuto connettivo	08, 09, 11
M40 - M43	Dorsopatie deformanti	08
M45 - M49	Spondilopatie	08
M50 - M54	Altre dorsopatie	01, 08, 09, 18A
M60 - M63	Disturbi muscolari	08
M65 - M68	Disturbi delle sinovie e dei tendini	08
M70 - M79	Altri disturbi dei tessuti molli	01, 08, 09, 18A
M80 - M85	Disturbi della densità e della struttura delle ossa	08, 18A
M86 - M90	Altre osteopatie	01, 08
M91 - M94	Condropatie	04, 08
M95 - M99	Altri disturbi del sistema osteomuscolare e del tessuto connettivo	03, 08
N00 - N08	Malattie glomerulari	11, 18A
N10 - N16	Malattie renali tubulo-interstiziali	11, 18A
N17 - N19	Insufficienza renale	11
N20 - N23	Urolitiasi	11
N25 - N29	Altri disturbi del rene e dell'uretere	11, 18A
N30 - N39	Altre malattie dell'apparato urinario	11
N40 - N51	Malattie dell'apparato genitale maschile	12
N60 - N64	Disturbi della mammella	09
N70 - N77	Malattie infiammatorie di organi pelvici femminili	13
N80 - N98	Disturbi non infiammatori dell'apparato genitale femminile	06, 09, 11, 13, 21B
N99 - N99	Altri disturbi dell'apparato genitourinario	11, 12, 13
O00 - O08	Gravidanza con esito abortivo	14
O09 - O09	Durata della gravidanza	14
O10 - O16	Edema, proteinuria e disturbi ipertensivi in gravidanza, parto e puerperio	14
O20 - O29	Altri disturbi materni correlati prevalentemente alla gravidanza	14
O30 - O48	Assistenza prestata alla madre per motivi legati al feto o alla cavità amniotica e per possibili problemi del parto	14
O60 - O75	Complicanze del travaglio e del parto	14
O80 - O82	Parto	14
O85 - O92	Complicanze correlate prevalentemente al puerperio	14
O94 - O99	Altre condizioni morbose gravidiche non classificate altrove	14
P00 - P04	Feto e neonato sofferenti per fattori materni e complicanze della gravidanza, del travaglio e del parto	15
P05 - P08	Disturbi correlati alla durata della gestazione ed all'accrescimento fetale	15
P10 - P15	Traumi da parto	01, 15
P20 - P29	Disturbi respiratori e cardiovascolari specifici del periodo perinatale	01, 04, 15
P35 - P39	Infezioni specifiche del periodo perinatale	07, 15, 18B, 23
P50 - P61	Disturbi emorragici ed ematologici del feto e del neonato	07, 15, 16
P70 - P74	Disturbi endocrini e metabolici transitori specifici del feto e del neonato	10, 15
P75 - P78	Disturbi dell'apparato digerente del feto e del neonato	06, 15
P80 - P83	Condizioni morbose che interessano la cute e la termoregolazione del feto e del neonato	09, 12, 15, 23
P90 - P96	Altri disturbi che hanno origine nel periodo perinatale	01, 10, 15
Q00 - Q07	Malformazioni congenite del sistema nervoso	01
Q10 - Q18	Malformazioni congenite dell'occhio, dell'orecchio, del viso e del collo	02, 03, 09
Q20 - Q28	Malformazioni congenite dell'apparato circolatorio	01, 05
Q30 - Q34	Malformazioni congenite dell'apparato respiratorio	03, 04
Q35 - Q37	Schisi del labbro, del palato e dell'osso mascellare	03
Q38 - Q45	Altre malformazioni congenite dell'apparato digerente	03, 06, 07
Q50 - Q56	Malformazioni congenite degli organi genitali	10, 12, 13
Q60 - Q64	Malformazioni congenite dell'apparato urinario	11, 12, 13
Q65 - Q79	Malformazioni e deformazioni congenite del sistema osteomuscolare	01, 03, 04, 06, 08
Q80 - Q89	Altre malformazioni congenite	01, 06, 08, 09, 10, 16, 17, 23
Q90 - Q99	Anomalie cromosomiche non classificate altrove	01, 10, 12, 13, 23
R00 - R09	Sintomi e segni che interessano gli apparati circolatorio e respiratorio	01, 03, 04, 05, 18A
R10 - R19	Sintomi e segni che interessano l'apparato digerente e l'addome	03, 06, 07, 12, 13, 16, 18A, 23
R20 - R23	Sintomi e segni che interessano la cute ed il tessuto sottocutaneo	01, 09, 16, 18A, 23
R25 - R29	Sintomi e segni che interessano il sistema nervoso ed il sistema osteomuscolare	01, 08, 10, 23
R30 - R39	Sintomi e segni che interessano l'apparato urinario	11
R40 - R46	Sintomi e segni che interessano le facoltà cognitive, la percezione, lo stato emotivo ed il comportamento	01, 02, 03, 19, 23
R47 - R49	Sintomi e segni che interessano il linguaggio e la voce	01, 03, 19
R50 - R69	Sintomi e segni generali	01, 03, 04, 05, 09, 10, 16, 18A, 18B, 23
R70 - R79	Risultati anormali, non diagnostici, di esame del sangue	04, 08, 10, 16, 17, 23



Tabella 1.2 Gruppi di malattie e disturbi e i MDC corrispondenti

Gruppo ICD	Descrizione	MDC
R80 - R82	Risultati anormali, non diagnostici, di esame dell'urina	07, 10, 11, 23
R83 - R89	Risultati anormali, non diagnostici, di esame di altri liquidi, sostanze e tessuti corporei	01, 06, 12, 13, 23
R90 - R94	Risultati anormali di diagnostica per immagini e di esami per studi di funzionalità, non diagnostici	01, 04, 05, 06, 07, 08, 09, 10, 11, 23
R95 - R99	Cause mal definite e sconosciute di mortalità	01, 05, 23
S00 - S09	Traumatismi della testa	01, 02, 03, 08, 09, 21A, 21B
S10 - S19	Traumatismi del collo	01, 03, 04, 08, 09, 10, 21A, 21B
S20 - S29	Traumatismi del torace	01, 04, 05, 06, 08, 09, 21A, 21B
S30 - S39	Traumatismi dell'addome, della regione lombosacrale, della colonna vertebrale e della pelvi	01, 06, 07, 08, 09, 10, 11, 12, 13, 16, 21A, 21B
S40 - S49	Traumatismi della spalla e del braccio	01, 04, 08, 09, 21A, 21B
S50 - S59	Traumatismi del gomito e dell'avambraccio	01, 08, 09, 21A, 21B
S60 - S69	Traumatismi del polso e della mano	01, 08, 09, 21A, 21B
S70 - S79	Traumatismi dell'anca e della coscia	01, 08, 09, 21A, 21B
S80 - S89	Traumatismi del ginocchio e della gamba	01, 08, 09, 21A, 21B
S90 - S99	Traumatismi della caviglia e del piede	01, 08, 09, 21A, 21B
T00 - T07	Traumatismi interessanti regioni corporee multiple	01, 08, 21A, 21B
T08 - T14	Traumatismi di sede non specificata del tronco, di arto o di altra regione corporea	01, 08, 21A, 21B
T15 - T19	Effetti della penetrazione di corpo estraneo attraverso un orifizio naturale	02, 03, 04, 06, 11, 12, 13
T20 - T25	Ustioni e corrosioni della superficie corporea esterna, classificate per sede	22
T26 - T28	Ustioni e corrosioni limitate all'occhio ed agli organi interni	02, 03, 04, 06, 22
T29 - T32	Ustioni e corrosioni di regioni corporee multiple e non specificate	22
T33 - T35	Congelamento	21B
T36 - T50	Avvelenamento da farmaci, droghe e sostanze biologiche	02, 21B
T51 - T65	Effetti tossici di sostanze di origine principalmente non medicamentosa	21B
T66 - T78	Altri e non specificati effetti di cause esterne	03, 21A, 21B
T79 - T79	Alcune complicanze precoci di traumatismi	04, 08, 11, 18B, 21A, 21B
T80 - T88	Complicanze di cure chirurgiche e mediche non classificate altrove	01, 02, 04, 05, 06, 07, 08, 09, 11, 13, 16, 18B, 21B
T89 - T89	Altre complicanze di traumatismo, non classificate altrove	21A, 21B
T90 - T98	Sequela di traumatismi, di avvelenamenti e di altre conseguenze di cause esterne	01, 06, 08, 09, 21A, 21B
U00 - U07	Assegnazione provvisoria di nuove malattie di eziologia incerta e codici non attribuiti	04, 18A, 23
U50 - U52	Limitazione funzionale	01, 23
U55 - U55	Iscrizione in lista per trapianto d'organo	23
U60 - U61	Stadiazione dell'infezione da HIV	18A
U69 - U69	Altri codici secondari per scopi particolari	04, 23
U80 - U85	Agenti infettivi con resistenze a determinati antibiotici o chemioterapici	18A, 18B
U99 - U99	Codici non attribuiti	23
Z00 - Z13	Persone che ricorrono ai servizi sanitari per visite ed analisi	01, 04, 05, 13, 17, 19, 21B, 23
Z20 - Z29	Persone a rischio potenziale per malattie trasmissibili	07, 18A, 18B, 23
Z30 - Z39	Persone che ricorrono ai servizi sanitari per motivi connessi con la riproduzione	12, 13, 14, 15, 23
Z40 - Z54	Persone che ricorrono ai servizi sanitari per procedure e trattamenti specifici	04, 05, 06, 08, 09, 11, 12, 13, 17, 23
Z55 - Z65	Persone con potenziali problemi di salute legati a condizioni socioeconomiche o a circostanze psicosociali	12, 13, 14, 23
Z70 - Z76	Persone che ricorrono ai servizi sanitari in altre circostanze	23
Z80 - Z99	Persone con potenziali rischi della salute in relazione all'anamnesi personale e familiare ed a talune condizioni che influenzano lo stato di salute	02, 04, 05, 06, 07, 08, 09, 11, 12, 13, 17, 23

DP  
Blocco



# Pre-MDC





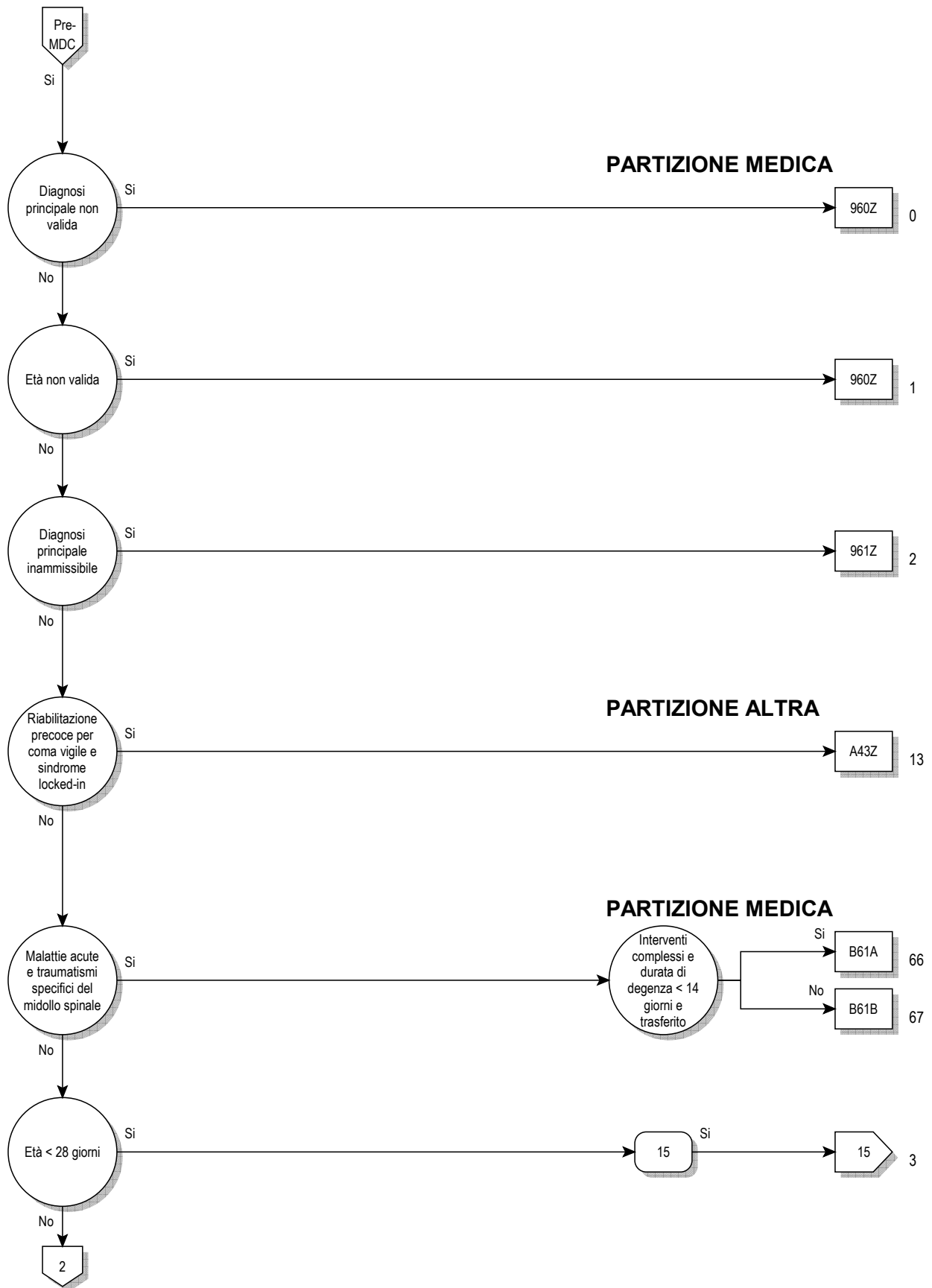

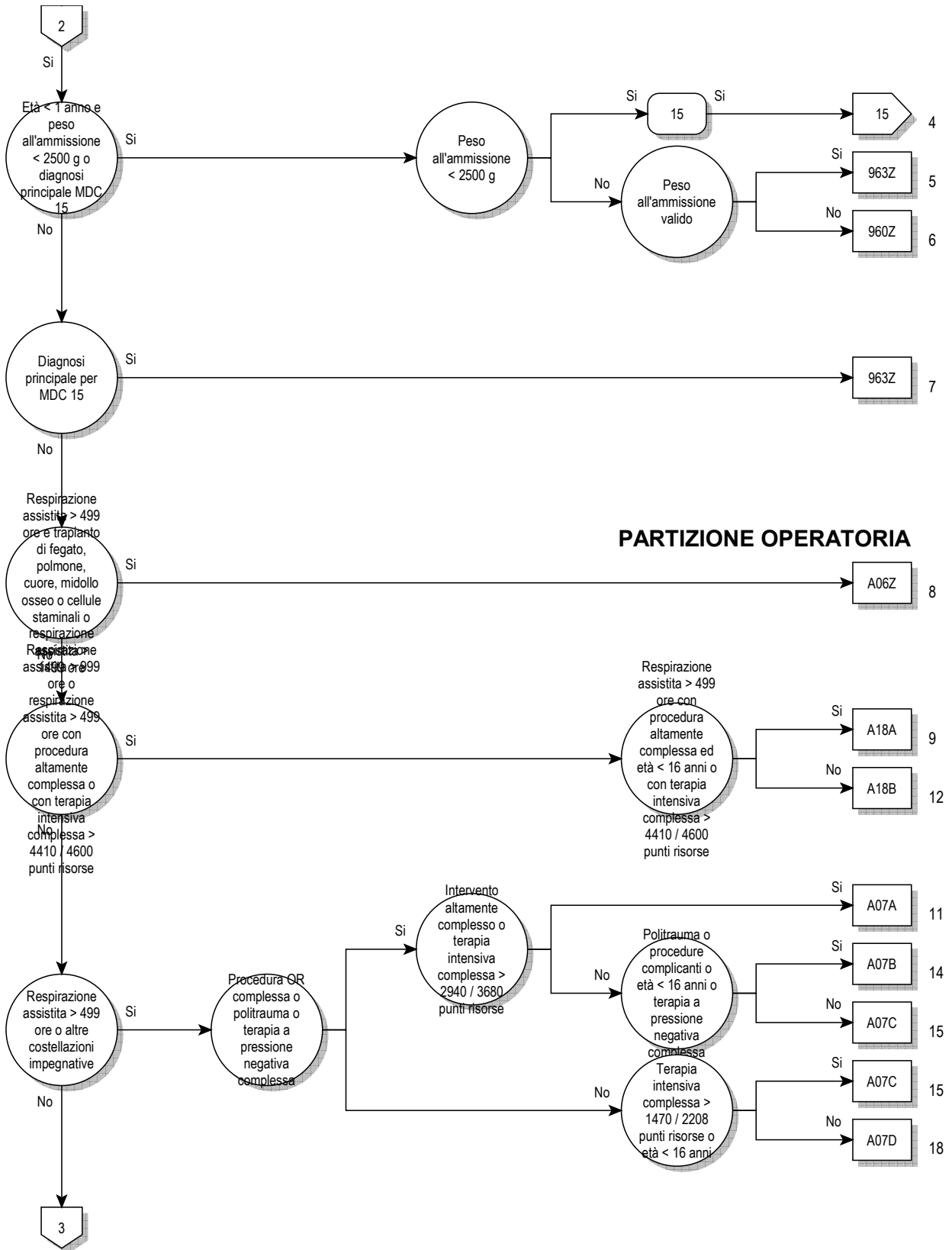

Prä-MDC

**PARTIZIONE OPERATORIA**

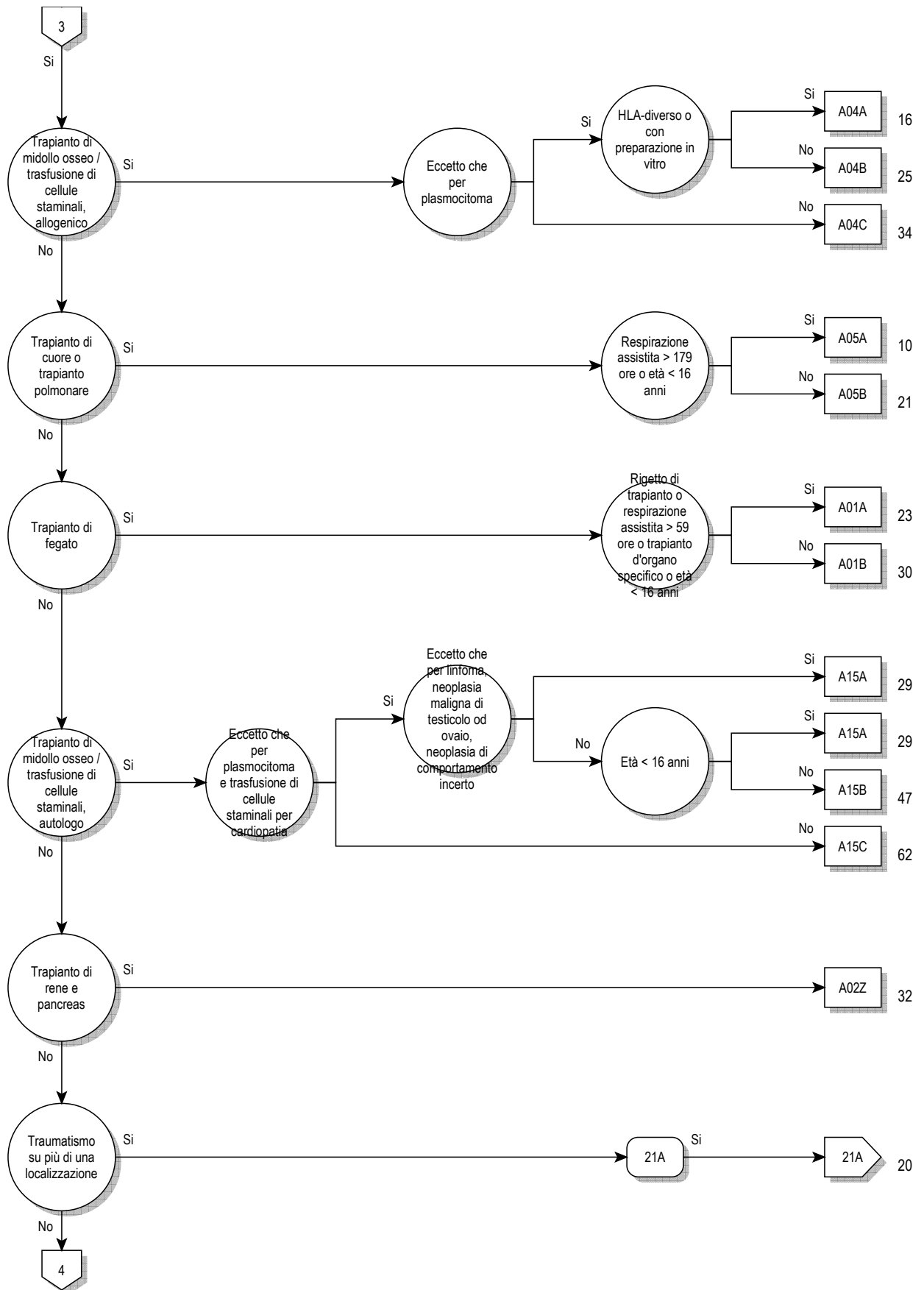

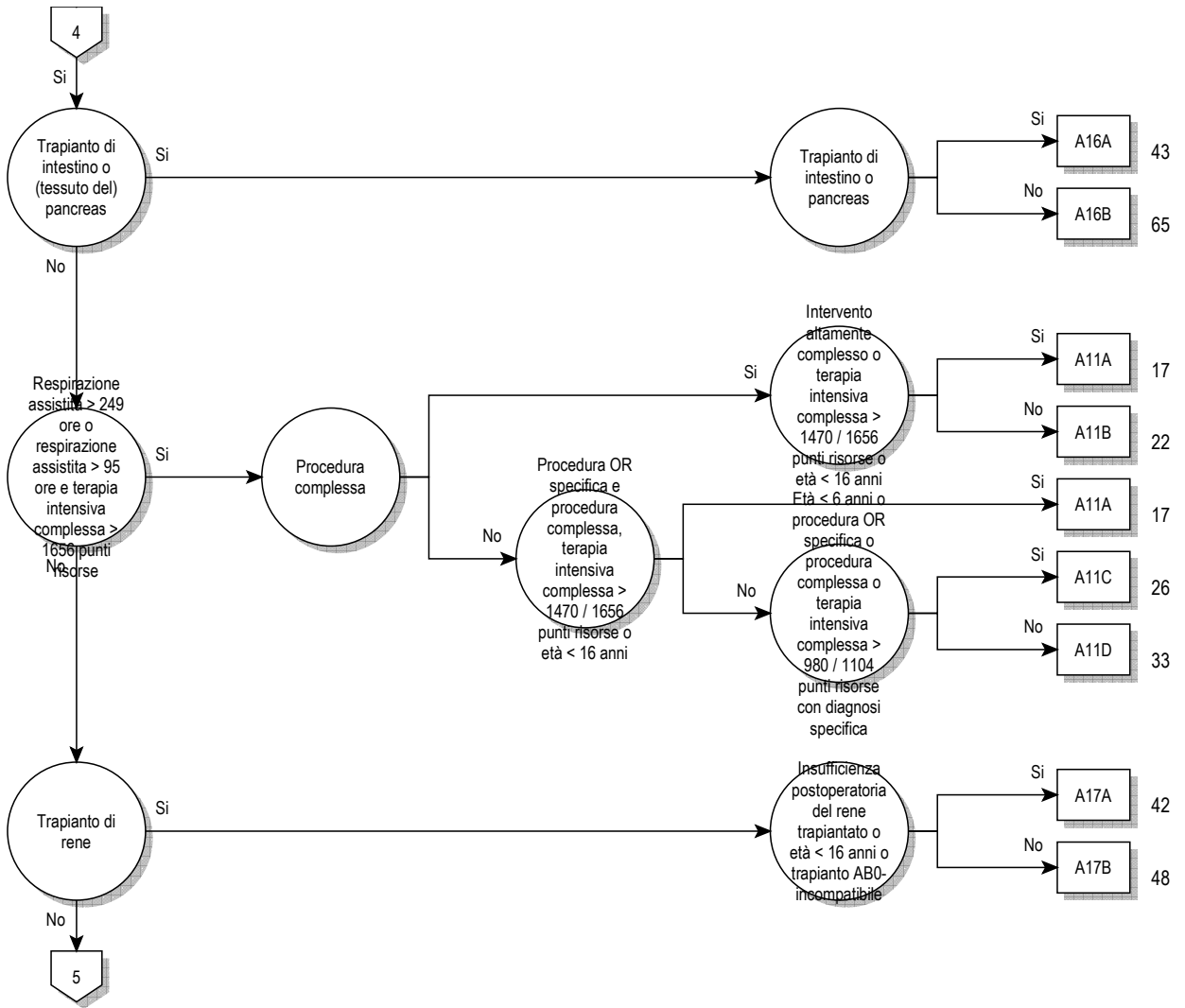

Prä-MDC

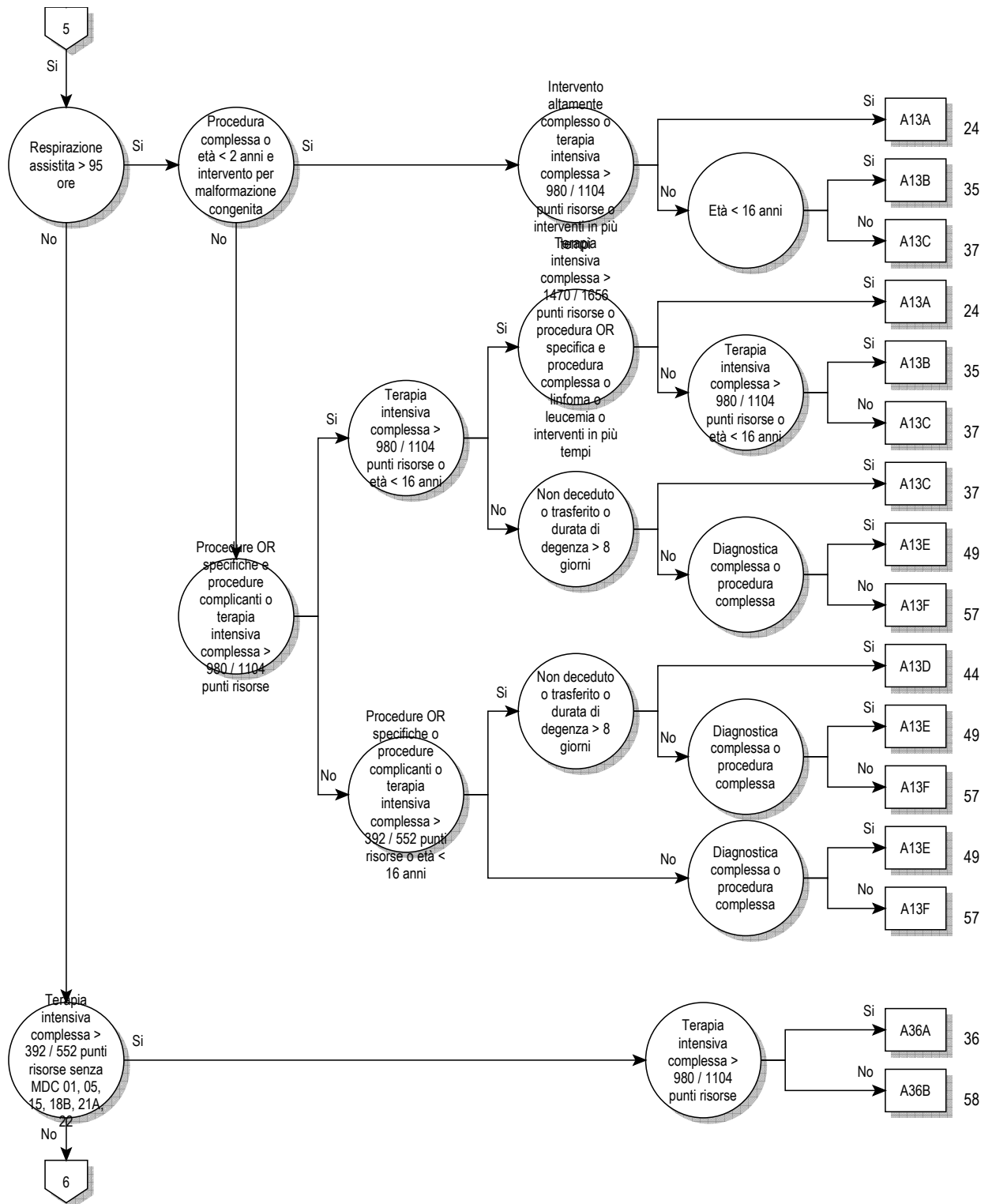

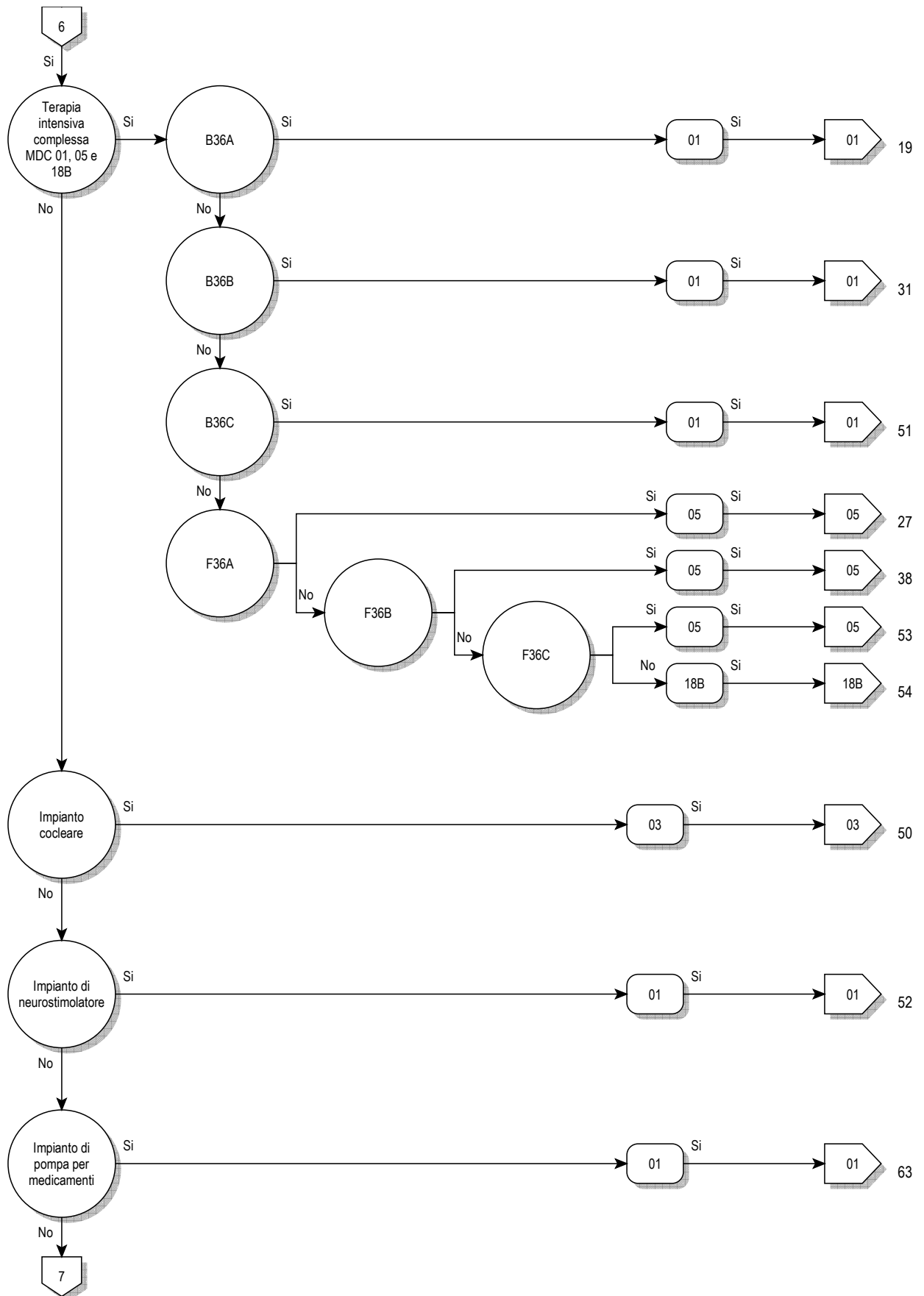

Prä-MDC

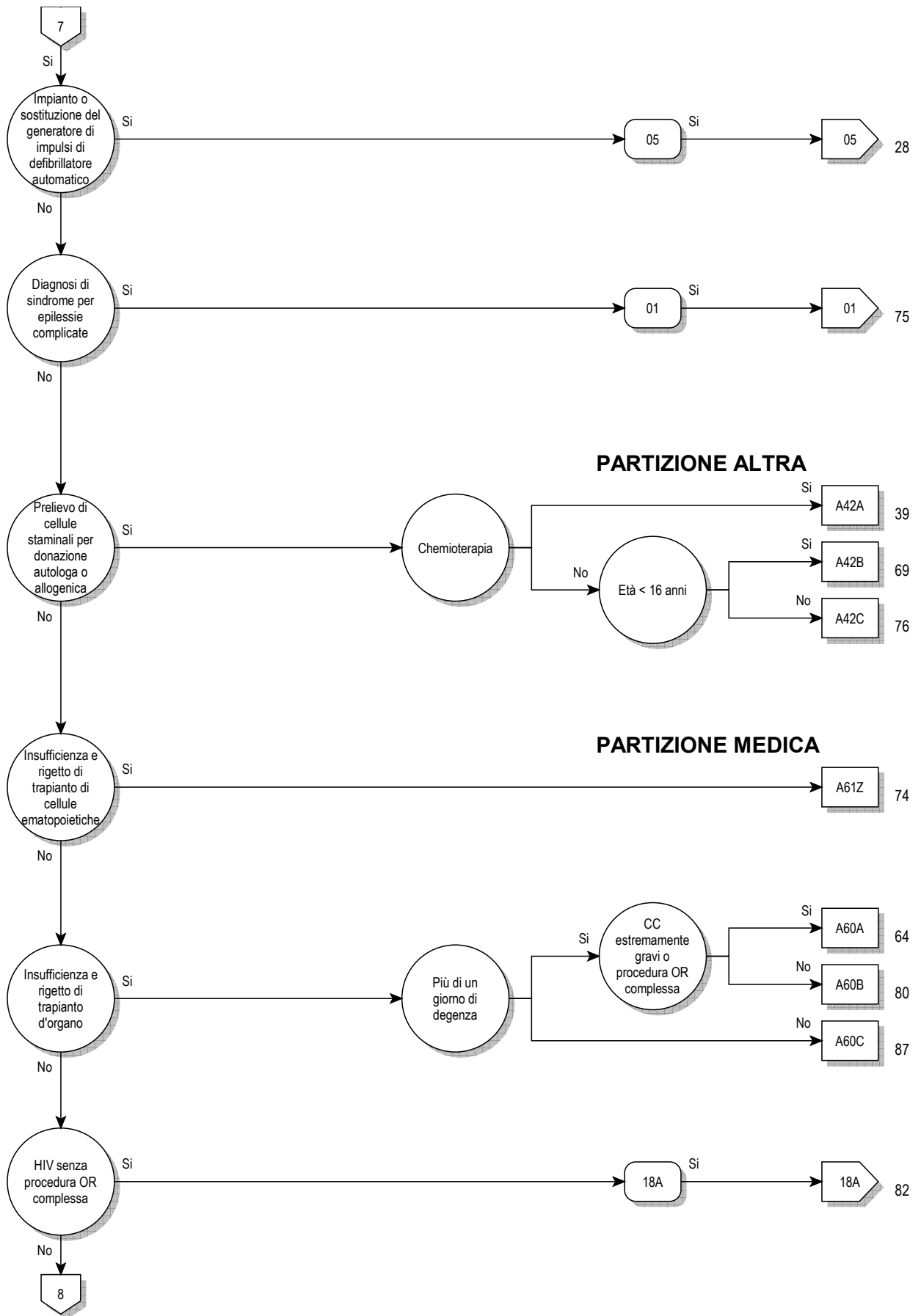

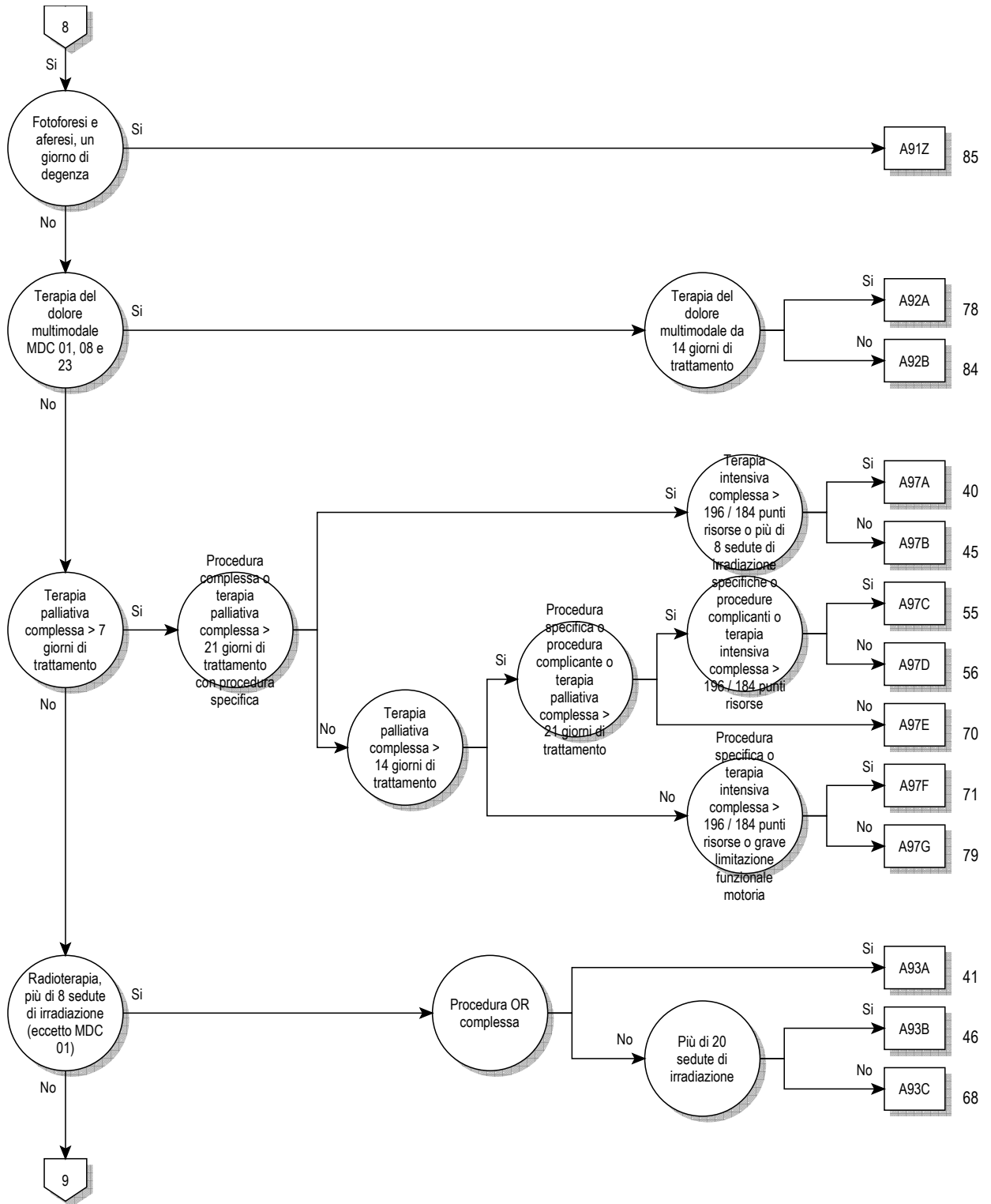

Prä-MDC



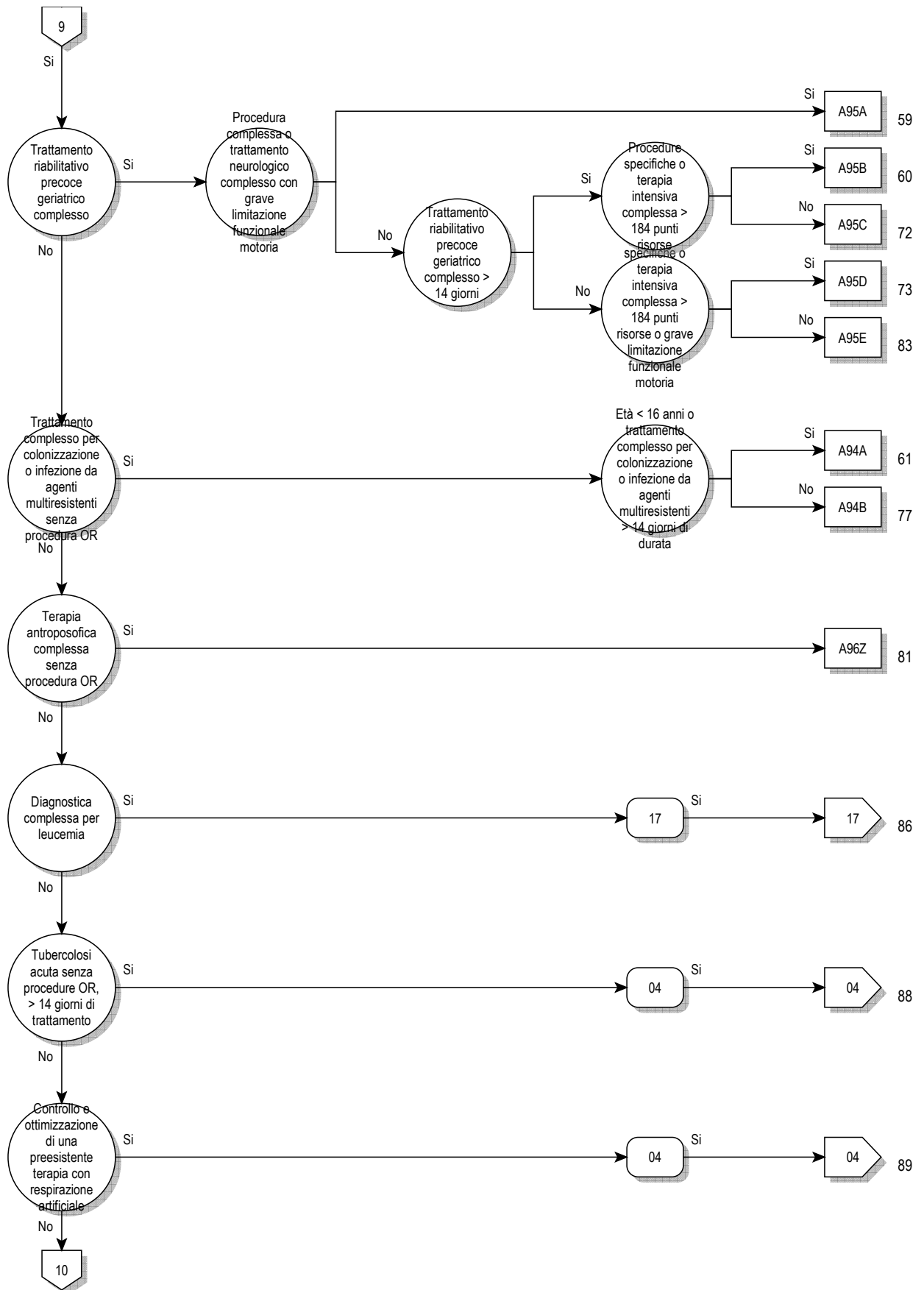

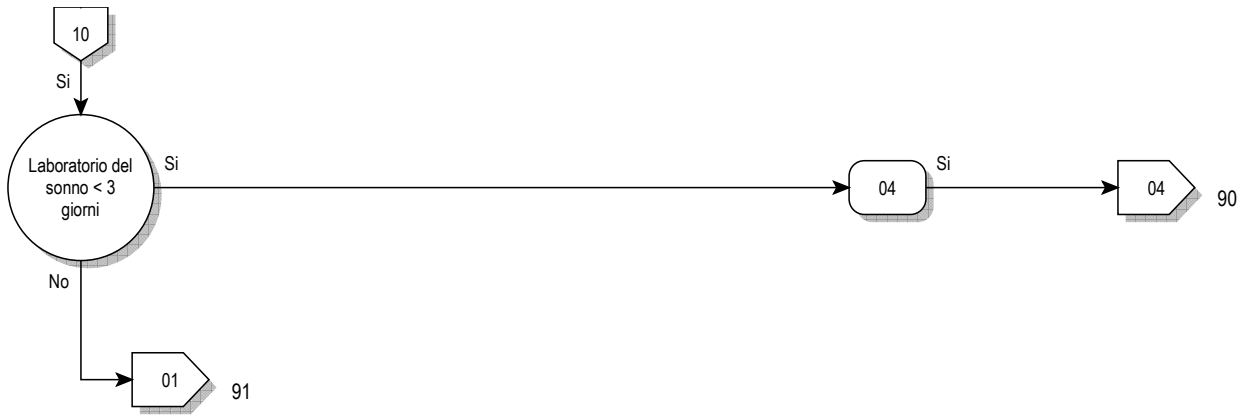

**ADRG A01****Trapianto di fegato**

Procedura nella tabella A01-2

**DRG A01A****Trapianto di fegato con respirazione assistita > 59 ore o con rigetto del trapianto o con altro trapianto d'organo specifico, età < 16 anni**

Diagnosi nella tabella A01-1 o Tempo di respirazione artificiale &gt; 59 ore o almeno una Procedura nella tabella A01-3 o Età &lt; 16 anni

**DRG A01B****Trapianto di fegato senza respirazione assistita > 59 ore, senza rigetto del trapianto, senza altro trapianto d'organo specifico, età > 15 anni****Diagnosi A01-1**

T86.40	Peggioramento funzionale acuto di trapianto epatico	T86.49	Altra e non specificata disfunzione, insuccesso e rigetto di trapianto epatico
T86.41	Peggioramento funzionale cronico di trapianto epatico		

**Procedura A01-2**

50.50↔	Trapianto del fegato, NAS	50.53↔	Trapianto del fegato, fegato split
50.52↔	Trapianto del fegato, organo intero	50.59↔	Trapianto del fegato, altro

**Procedura A01-3**

46.97.00↔	Trapianto intestinale, NAS	52.83.99↔	Trapianto eterologo di pancreas, altro
46.97.10↔	Trapianto intestinale, Ritrapianto di intestino tenue nella stessa degenza ospedaliera	55.69.00↔	Altro trapianto di rene, NAS
46.97.99↔	Trapianto intestinale, altro	55.69.10↔	Altro trapianto di rene, allogenico
52.82↔	Trapianto omologo di pancreas	55.69.20↔	Altro trapianto di rene, singenico
52.83.00↔	Trapianto eterologo di pancreas, NAS	55.69.30↔	Altro trapianto di rene, trapianto in blocco
52.83.10↔	Trapianto eterologo di pancreas, Ritrapianto di segmento pancreatico nella stessa degenza ospedaliera	55.69.40↔	Altro trapianto di rene, ritrapianto di rene nella stessa degenza ospedaliera
52.83.11↔	Trapianto eterologo di pancreas, Ritrapianto del pancreas nella stessa degenza ospedaliera	55.69.99↔	Altro trapianto di rene, altro

**ADRG A02****Trapianto di rene e pancreas**

Procedura nella tabella A02-1 e Procedura nella tabella A02-2

**DRG A02Z****Trapianto di rene e pancreas****Procedura A02-1**

55.69.00↔	Altro trapianto di rene, NAS	55.69.40↔	Altro trapianto di rene, ritrapianto di rene nella stessa degenza ospedaliera
55.69.10↔	Altro trapianto di rene, allogenico	55.69.99↔	Altro trapianto di rene, altro
55.69.20↔	Altro trapianto di rene, singenico		
55.69.30↔	Altro trapianto di rene, trapianto in blocco		

**Procedura A02-2**

52.82↔	Trapianto omologo di pancreas	52.83.11↔	Trapianto eterologo di pancreas, Ritrapianto del pancreas nella stessa degenza ospedaliera
52.83.00↔	Trapianto eterologo di pancreas, NAS	52.83.99↔	Trapianto eterologo di pancreas, altro
52.83.10↔	Trapianto eterologo di pancreas, Ritrapianto di segmento pancreatico nella stessa degenza ospedaliera		

**ADRG A04****Trapianto di midollo osseo / trasfusione di cellule staminali, allogenico**

Procedura nella tabella A04-2

**DRG A04A****Trapianto di midollo osseo / trasfusione di cellule staminali, allogenico, eccetto che per plasmocitoma, con preparazione in vitro o HLA-diverso**

Nessuna Diagnosi principale nella Tabella A04-1 e (Procedura nella tabella A04-3 o Procedura nella tabella A04-4)

**DRG A04B****Trapianto di midollo osseo / trasfusione di cellule staminali, allogenico, eccetto che per plasmocitoma, senza preparazione in vitro, HLA-identico**

Nessuna Diagnosi principale nella Tabella A04-1

**DRG A04C****Trapianto di midollo osseo / trasfusione di cellule staminali, allogenico, per plasmocitoma****Diagnosi principale A04-1**

C90.00	Mieloma multiplo: Senza menzione di remissione completa	C90.20	Plasmocitoma extramidollare: Senza menzione di remissione completa
C90.01	Mieloma multiplo: in remissione completa	C90.21	Plasmocitoma extramidollare: in remissione completa
C90.10	Leucemia plasmacellulare: Senza menzione di remissione completa	C90.30	Plasmocitoma solitario: Senza menzione di remissione completa
C90.11	Leucemia plasmacellulare: in remissione completa	C90.31	Plasmocitoma solitario: in remissione completa

**Procedura A04-2**

41.0b.12↔	Trapianto di cellule staminali ematopoietiche dal midollo osseo, allogenico, donatore consanguineo, HLA-identico	41.0b.23↔	Trapianto di cellule staminali ematopoietiche dal sangue periferico, allogenico, donatore consanguineo, non HLA-identico
41.0b.13↔	Trapianto di cellule staminali ematopoietiche dal midollo osseo, allogenico, donatore consanguineo, non HLA-identico	41.0b.24↔	Trapianto di cellule staminali ematopoietiche dal sangue periferico, allogenico, donatore non consanguineo, HLA-identico
41.0b.14↔	Trapianto di cellule staminali ematopoietiche dal midollo osseo, allogenico, donatore non consanguineo, HLA-identico	41.0b.25↔	Trapianto di cellule staminali ematopoietiche dal sangue periferico, allogenico, donatore non consanguineo, non HLA-identico
41.0b.15↔	Trapianto di cellule staminali ematopoietiche dal midollo osseo, allogenico, donatore non consanguineo, non HLA-identico		
41.0b.22↔	Trapianto di cellule staminali ematopoietiche dal sangue periferico, allogenico, donatore consanguineo, HLA-identico		

**Procedura A04-3**

41.0c.31‡↔	Selezione e deplezione di cellule staminali ematopoietiche mediante anticorpi, impiego di 1 set	41.0c.32‡↔	Selezione e deplezione di cellule staminali ematopoietiche mediante anticorpi, impiego di 2 o più set
------------	---	------------	---

**Procedura A04-4**

41.0b.13↔	Trapianto di cellule staminali ematopoietiche dal midollo osseo, allogenico, donatore consanguineo, non HLA-identico	41.0b.25↔	Trapianto di cellule staminali ematopoietiche dal sangue periferico, allogenico, donatore non consanguineo, non HLA-identico
41.0b.15↔	Trapianto di cellule staminali ematopoietiche dal midollo osseo, allogenico, donatore non consanguineo, non HLA-identico		
41.0b.23↔	Trapianto di cellule staminali ematopoietiche dal sangue periferico, allogenico, donatore consanguineo, non HLA-identico		

**ADRG A05****Trapianto di cuore o polmone**

Procedura nella tabella A05-1 o Procedura nella tabella A05-2

**DRG A05A****Trapianto di cuore o polmone con respirazione assistita > 179 ore o età < 16 anni**

Tempo di respirazione artificiale &gt; 179 ore o Età &lt; 16 anni

**DRG A05B****Trapianto di cuore o polmone senza respirazione assistita > 179 ore, età > 15 anni**

**Procedura A05-1**

33.6x.00↔	Trapianto combinato cuore-polmone, NAS	37.51.10↔	Trapianto cardiaco
33.6x.10↔	Ritrapianto combinato cuore-polmone nella stessa degenza ospedaliera	37.51.20↔	Ritrapianto cardiaco nella stessa degenza ospedaliera
33.6x.99↔	Trapianto combinato cuore-polmone, altro	37.51.99↔	Trapianto cardiaco, altro
37.51.00↔	Trapianto cardiaco, NAS		

**Procedura A05-2**

33.50↔	Trapianto polmonare, NAS	33.52↔	Trapianto polmonare bilaterale
33.51↔	Trapianto polmonare monolaterale	33.53↔	Ritrapianto polmonare nella stessa degenza ospedaliera

**ADRG A06****Respirazione assistita > 499 ore e trapianto di fegato, polmone, cuore e midollo osseo o trasfusione di cellule staminali o respirazione assistita > 1499 ore**

Tempo di respirazione artificiale > 499 ore e almeno una Procedura nella tabella A06-1 o Tempo di respirazione artificiale > 1499 ore

**DRG A06Z****Respirazione assistita > 499 ore e trapianto di fegato, polmone, cuore e midollo osseo o trasfusione di cellule staminali o respirazione assistita > 1499 ore****Procedura A06-1**

33.50↔	Trapianto polmonare, NAS	41.0b.23↔	Trapianto di cellule staminali ematopoietiche dal sangue periferico, allogenico, donatore consanguineo, non HLA-identico
33.51↔	Trapianto polmonare monolaterale	41.0b.24↔	Trapianto di cellule staminali ematopoietiche dal sangue periferico, allogenico, donatore non consanguineo, HLA-identico
33.52↔	Trapianto polmonare bilaterale	41.0b.25↔	Trapianto di cellule staminali ematopoietiche dal sangue periferico, allogenico, donatore non consanguineo, non HLA-identico
33.53↔	Ritrapianto polmonare nella stessa degenza ospedaliera	41.0b.31↔	Trapianto di cellule staminali ematopoietiche dal sangue del cordone ombelicale, autologo
33.6x.00↔	Trapianto combinato cuore-polmone, NAS	41.0b.32↔	Trapianto di cellule staminali ematopoietiche dal sangue del cordone ombelicale, allogenico dedicato, donatore consanguineo, HLA-identico
33.6x.10↔	Ritrapianto combinato cuore-polmone nella stessa degenza ospedaliera	41.0b.33↔	Trapianto di cellule staminali ematopoietiche dal sangue del cordone ombelicale, allogenico dedicato, donatore consanguineo, non HLA-identico
33.6x.99↔	Trapianto combinato cuore-polmone, altro	41.0b.34↔	Trapianto di cellule staminali ematopoietiche dal sangue del cordone ombelicale, allogenico dedicato, donatore non consanguineo, HLA-identico
37.51.00↔	Trapianto cardiaco, NAS	41.0b.35↔	Trapianto di cellule staminali ematopoietiche dal sangue del cordone ombelicale, allogenico dedicato, donatore non consanguineo, non HLA-identico
37.51.10↔	Trapianto cardiaco	41.0d↔	Prelievo e trapianto di cellule staminali ematopoietiche, altro
37.51.20↔	Ritrapianto cardiaco nella stessa degenza ospedaliera	50.50↔	Trapianto del fegato, NAS
37.51.99↔	Trapianto cardiaco, altro	50.52↔	Trapianto del fegato, organo intero
41.00↔	Prelievo e trapianto di cellule staminali ematopoietiche, NAS	50.53↔	Trapianto del fegato, fegato split
41.0b.09↔	Trapianto di cellule staminali ematopoietiche, altro	50.59↔	Trapianto del fegato, altro
41.0b.11↔	Trapianto di cellule staminali ematopoietiche dal midollo osseo, autologo		
41.0b.12↔	Trapianto di cellule staminali ematopoietiche dal midollo osseo, allogenico, donatore consanguineo, HLA-identico		
41.0b.13↔	Trapianto di cellule staminali ematopoietiche dal midollo osseo, allogenico, donatore consanguineo, non HLA-identico		
41.0b.14↔	Trapianto di cellule staminali ematopoietiche dal midollo osseo, allogenico, donatore non consanguineo, HLA-identico		
41.0b.15↔	Trapianto di cellule staminali ematopoietiche dal midollo osseo, allogenico, donatore non consanguineo, non HLA-identico		
41.0b.21↔	Trapianto di cellule staminali ematopoietiche dal sangue periferico, autologo		
41.0b.22↔	Trapianto di cellule staminali ematopoietiche dal sangue periferico, allogenico, donatore consanguineo, HLA-identico		

**ADRG A07****Respirazione assistita > 499 ore e < 1500 ore o altre costellazioni impegnative**

Tempo di respirazione artificiale > 499 ore o (Definizione del DRG di base A11 o Definizione del DRG di base A13 o Definizione del DRG di base A36) e Procedura nella tabella A07-1 e Procedura nella tabella A07-2 e Certe procedure OR a quattro tempi

**DRG A07A****Respirazione assistita > 499 ore e < 1500 ore con procedura OR complessa o politrauma o terapia a pressione negativa complessa, con intervento altamente complesso o terapia intensiva complessa > 2940 / 3680 punti risorse**

(Procedure OR- complesse o Politrauma o almeno una Procedura nella tabella A07-3 o Procedura nella tabella A07-1 e Procedura nella tabella A07-2 e Certe procedure OR a quattro tempi) e (almeno una Procedura nella tabella A07-4 o Procedura nella tabella A07-5)

**DRG A07B****Respirazione assistita > 499 ore e < 1500 ore con procedura OR complessa o politrauma o terapia a pressione negativa complessa o età < 16 anni**

(Procedure OR- complesse o Politrauma o almeno una Procedura nella tabella A07-3 o Procedura nella tabella A07-1 e Procedura nella tabella A07-2 e Certe procedure OR a quattro tempi) e (Procedure complicanti pre-MDC o Politrauma o Età < 16 anni o Procedura nella tabella A07-1 e Procedura nella tabella A07-2 e Certe procedure OR a quattro tempi)

**DRG A07C****Respirazione assistita > 499 ore e < 1500 ore con procedura OR complessa, età > 15 anni o con terapia intensiva complessa > 1470 / 2208 punti o età < 16 anni**

Procedure OR- complesse o Politrauma o almeno una Procedura nella tabella A07-3 o Procedura nella tabella A07-1 e Procedura nella tabella A07-2 e Certe procedure OR a quattro tempi o almeno una Procedura nella tabella A07-6 o Età < 16 anni

**DRG A07D****Respirazione assistita > 499 ore e < 1500 ore o altre costellazioni impegnative, età > 15 anni****Procedura A07-1**

- 86.88.50↔ Impianto o sostituzione di sistema per terapia a pressione negativa, profondo, su ossa e articolazioni delle estremità  
 86.88.51↔ Impianto o sostituzione di sistema per terapia a pressione negativa, profondo, su torace, mediastino e sterno  
 86.88.52↔ Impianto o sostituzione di sistema per terapia a pressione negativa, sull'addome aperto

- 86.88.53↔ Impianto o sostituzione di sistema per terapia a pressione negativa, endoretale  
 86.88.59↔ Impianto o sostituzione di sistema per terapia a pressione negativa, su cute e sottocute o in altra sede

**Procedura A07-2**

- 93.57.12↔ Terapia a pressione negativa continua, 8 giorni e più

**Procedura A07-3**

- 37.69.70↔ Durata del trattamento con sistema di assistenza cardiocircolatoria e respiratoria, con pompa, con rimozione di CO<sub>2</sub>, extracorporeo, veno-venoso, meno di 24 ore  
 37.69.71↔ Durata del trattamento con sistema di assistenza cardiocircolatoria e respiratoria, con pompa, con rimozione di CO<sub>2</sub>, extracorporeo, veno-venoso, da 24 ore a meno di 48 ore  
 37.69.72↔ Durata del trattamento con sistema di assistenza cardiocircolatoria e respiratoria, con pompa, con rimozione di CO<sub>2</sub>, extracorporeo, veno-venoso, da 48 ore a meno di 72 ore  
 37.69.73↔ Durata del trattamento con sistema di assistenza cardiocircolatoria e respiratoria, con pompa, con rimozione di CO<sub>2</sub>, extracorporeo, veno-venoso, da 72 ore a meno di 96 ore  
 37.69.74↔ Durata del trattamento con sistema di assistenza cardiocircolatoria e respiratoria, con pompa, con rimozione di CO<sub>2</sub>, extracorporeo, veno-venoso, da 96 ore a meno di 120 ore  
 37.69.75↔ Durata del trattamento con sistema di assistenza cardiocircolatoria e respiratoria, con pompa, con rimozione di CO<sub>2</sub>, extracorporeo, veno-venoso, da 120 ore a meno di 144 ore  
 37.69.76↔ Durata del trattamento con sistema di assistenza cardiocircolatoria e respiratoria, con pompa, con rimozione di CO<sub>2</sub>, extracorporeo, veno-venoso, da 144 ore a meno di 168 ore  
 37.69.77↔ Durata del trattamento con sistema di assistenza cardiocircolatoria e respiratoria, con pompa, con rimozione di CO<sub>2</sub>, extracorporeo, veno-venoso, 168 ore e più  
 37.69.80↔ Durata del trattamento con sistema di assistenza cardiocircolatoria e respiratoria, con pompa, con ossigenatore (rimozione di CO<sub>2</sub> inclusa), extracorporeo, veno-venoso, meno di 24 ore  
 37.69.81↔ Durata del trattamento con sistema di assistenza cardiocircolatoria e respiratoria, con pompa, con ossigenatore (rimozione di CO<sub>2</sub> inclusa), extracorporeo, veno-venoso, da 24 ore a meno di 48 ore  
 37.69.82↔ Durata del trattamento con sistema di assistenza cardiocircolatoria e respiratoria, con pompa, con ossigenatore (rimozione di CO<sub>2</sub> inclusa), extracorporeo, veno-venoso, da 48 ore a meno di 72 ore  
 37.69.83↔ Durata del trattamento con sistema di assistenza cardiocircolatoria e respiratoria, con pompa, con ossigenatore (rimozione di CO<sub>2</sub> inclusa), extracorporeo, veno-venoso, da 72 ore a meno di 96 ore  
 37.69.84↔ Durata del trattamento con sistema di assistenza cardiocircolatoria e respiratoria, con pompa, con ossigenatore (rimozione di CO<sub>2</sub> inclusa), extracorporeo, veno-venoso, da 96 ore a meno di 120 ore  
 37.69.85↔ Durata del trattamento con sistema di assistenza cardiocircolatoria e respiratoria, con pompa, con ossigenatore (rimozione di CO<sub>2</sub> inclusa), extracorporeo, veno-venoso, da 120 ore a meno di 144 ore  
 37.69.86↔ Durata del trattamento con sistema di assistenza cardiocircolatoria e respiratoria, con pompa, con ossigenatore (rimozione di CO<sub>2</sub> inclusa), extracorporeo, veno-venoso, da 144 ore a meno di 168 ore  
 37.69.87↔ Durata del trattamento con sistema di assistenza cardiocircolatoria e respiratoria, con pompa, con ossigenatore (rimozione di CO<sub>2</sub> inclusa), extracorporeo, veno-venoso, 168 ore e più  
 37.69.a0↔ Durata del trattamento con sistema di assistenza cardiocircolatoria e respiratoria, con pompa, con ossigenatore (rimozione di CO<sub>2</sub> inclusa), extracorporeo, veno-arterioso o veno-venoarterioso, meno di 24 ore  
 37.69.a1↔ Durata del trattamento con sistema di assistenza cardiocircolatoria e respiratoria, con pompa, con ossigenatore (rimozione di CO<sub>2</sub> inclusa), extracorporeo, veno-arterioso o veno-venoarterioso, da 24 ore a meno di 48 ore  
 37.69.a2↔ Durata del trattamento con sistema di assistenza cardiocircolatoria e respiratoria, con pompa, con ossigenatore (rimozione di CO<sub>2</sub> inclusa), extracorporeo, veno-arterioso o veno-venoarterioso, da 48 ore a meno di 72 ore  
 37.69.a3↔ Durata del trattamento con sistema di assistenza cardiocircolatoria e respiratoria, con pompa, con ossigenatore (rimozione di CO<sub>2</sub> inclusa), extracorporeo, veno-arterioso o veno-venoarterioso, da 72 ore a meno di 96 ore  
 37.69.a4↔ Durata del trattamento con sistema di assistenza cardiocircolatoria e respiratoria, con pompa, con ossigenatore (rimozione di CO<sub>2</sub> inclusa), extracorporeo, veno-arterioso o veno-venoarterioso, da 96 ore a meno di 120 ore

37.69.a5†↔	Durata del trattamento con sistema di assistenza cardiocircolatoria e respiratoria, con pompa, con ossigenatore (rimozione di CO2 inclusa), extracorporeo, veno-arterioso o veno-venoarterioso, da 120 ore a meno di 144 ore	37.6a.a1†↔	Impianto di sistema di assistenza cardiocircolatoria e respiratoria, senza pompa, con rimozione di CO2, extracorporeo, arterio-venoso, chirurgico a cielo aperto per via extratoracica (es. denudamento di vaso)
37.69.a6†↔	Durata del trattamento con sistema di assistenza cardiocircolatoria e respiratoria, con pompa, con ossigenatore (rimozione di CO2 inclusa), extracorporeo, veno-arterioso o veno-venoarterioso, da 144 ore a meno di 168 ore	37.6a.a2†↔	Impianto di sistema di assistenza cardiocircolatoria e respiratoria, con pompa, con rimozione di CO2, extracorporeo, arterio-venoso, percutaneo
37.69.a7†↔	Durata del trattamento con sistema di assistenza cardiocircolatoria e respiratoria, con pompa, con ossigenatore (rimozione di CO2 inclusa), extracorporeo, veno-arterioso o veno-venoarterioso, 168 ore e più	46.97.00↔	Trapianto intestinale, NAS
37.69.b0†↔	Durata del trattamento con sistema di assistenza cardiocircolatoria e respiratoria, senza pompa, con rimozione di CO2, meno di 24 ore	46.97.10↔	Trapianto intestinale, Ritrapianto di intestino tenue nella stessa degenza ospedaliera
37.69.b1†↔	Durata del trattamento con sistema di assistenza cardiocircolatoria e respiratoria, senza pompa, con rimozione di CO2, da 24 ore a meno di 48 ore	46.97.99↔	Trapianto intestinale, altro
37.69.b2†↔	Durata del trattamento con sistema di assistenza cardiocircolatoria e respiratoria, senza pompa, con rimozione di CO2, da 48 ore a meno di 72 ore	52.80↔	Trapianto del pancreas, NAS
37.69.b3†↔	Durata del trattamento con sistema di assistenza cardiocircolatoria e respiratoria, senza pompa, con rimozione di CO2, da 72 ore a meno di 96 ore	52.82↔	Trapianto omologo di pancreas
37.69.b4†↔	Durata del trattamento con sistema di assistenza cardiocircolatoria e respiratoria, senza pompa, con rimozione di CO2, da 96 ore a meno di 120 ore	52.83.00↔	Trapianto eterologo di pancreas, NAS
37.69.b5†↔	Durata del trattamento con sistema di assistenza cardiocircolatoria e respiratoria, senza pompa, con rimozione di CO2, da 120 ore a meno di 144 ore	52.83.10↔	Trapianto eterologo di pancreas, Ritrapianto di segmento pancreatico nella stessa degenza ospedaliera
37.69.b6†↔	Durata del trattamento con sistema di assistenza cardiocircolatoria e respiratoria, senza pompa, con rimozione di CO2, da 144 ore a meno di 168 ore	52.83.11↔	Trapianto eterologo di pancreas, Ritrapianto del pancreas nella stessa degenza ospedaliera
37.69.b7†↔	Durata del trattamento con sistema di assistenza cardiocircolatoria e respiratoria, senza pompa, con rimozione di CO2, 168 ore e più	52.83.99↔	Trapianto eterologo di pancreas, altro
		52.84↔	Autotrapianto di cellule del Langerhans
		52.85↔	Allotrapianto di cellule del Langerhans
		52.86↔	Trapianto di cellule del Langerhans, NAS
		55.69.00↔	Altro trapianto di rene, NAS
		55.69.10↔	Altro trapianto di rene, allogenic
		55.69.20↔	Altro trapianto di rene, singenic
		55.69.30↔	Altro trapianto di rene, trapianto in blocco
		55.69.40↔	Altro trapianto di rene, ritrapianto di rene nella stessa degenza ospedaliera
		55.69.99↔	Altro trapianto di rene, altro

## Procedura A07-4

35.10↔	Valvuloplastica a cuore aperto senza sostituzione, valvola non specificata	35.19.00↔	Valvuloplastica a cuore aperto, senza sostituzione, altra valvola, NAS
35.11.00↔	Valvuloplastica a cuore aperto della valvola aortica senza sostituzione, NAS	35.19.10↔	Ricostruzione a cuore aperto di valvola atrioventricolare, senza sostituzione, per anomalie valvolari congenite
35.11.10↔	Valvuloplastica a cuore aperto della valvola aortica	35.19.11↔	Ricostruzione a cuore aperto di valvola del tronco arterioso, senza sostituzione, per anomalie valvolari congenite
35.11.11↔	Sostituzione della radice aortica con conservazione della valvola (intervento di Tirone David)	35.19.99↔	Valvuloplastica a cuore aperto, senza sostituzione, altra valvola, altro
35.11.20↔	Ricostruzione a cuore aperto della valvola aortica, senza sostituzione, per anomalie valvolari congenite	35.20↔	Sostituzione di valvola cardiaca non specificata
35.11.99↔	Valvuloplastica a cuore aperto della valvola aortica senza sostituzione, altro	35.21.00↔	Sostituzione della valvola aortica con protesi, NAS
35.12.00↔	Valvuloplastica a cuore aperto della valvola mitrale senza sostituzione, NAS	35.21.10↔	Sostituzione della valvola aortica con protesi, bioprotesi
35.12.10↔	Valvulotomia a cuore aperto della valvola mitrale	35.21.11↔	Sostituzione della valvola aortica con bioprotesi, protesi autoespandente, senza sutura, chirurgica a cielo aperto
35.12.11↔	Ricostruzione a cuore aperto di cuspidi mitrale	35.21.12↔	Sostituzione della valvola aortica con protesi, bioprotesi stentless, chirurgica a cielo aperto
35.12.20↔	Ricostruzione a cuore aperto della valvola mitrale, senza sostituzione, per anomalie valvolari congenite	35.21.20↔	Impianto di protesi vascolare valvolata, valvola aortica biologica
35.12.99↔	Valvuloplastica a cuore aperto della valvola mitrale senza sostituzione, altro	35.21.99↔	Sostituzione della valvola aortica con protesi, altro
35.13.00↔	Valvuloplastica a cuore aperto della valvola polmonare senza sostituzione, NAS	35.22.00↔	Altra sostituzione della valvola aortica, NAS
35.13.10↔	Valvulotomia a cuore aperto della valvola polmonare	35.22.10↔	Impianto mini-invasivo di valvola aortica, NAS
35.13.20↔	Ricostruzione a cuore aperto della valvola polmonare, senza sostituzione, per anomalie valvolari congenite	35.22.11↔	Impianto mini-invasivo di valvola aortica, transapicale
35.13.99↔	Valvuloplastica a cuore aperto della valvola polmonare senza sostituzione, altro	35.22.12↔	Impianto mini-invasivo di valvola aortica, per via transapicale, mediante sistema percutaneo transapicale di accesso e chiusura
35.14.00↔	Valvuloplastica a cuore aperto della valvola tricuspide senza sostituzione, NAS	35.22.13↔	Impianto mini-invasivo di valvola aortica, accesso transaortico
35.14.10↔	Valvulotomia a cuore aperto della valvola tricuspide	35.22.19↔	Impianto mini-invasivo di valvola aortica, altro
35.14.11↔	Ricostruzione a cuore aperto di cuspidi della valvola tricuspide	35.22.20↔	Sostituzione della valvola aortica mediante autotrapianto [intervento di Ross]
35.14.20↔	Ricostruzione a cuore aperto della valvola tricuspide, senza sostituzione, per anomalie valvolari congenite	35.22.21↔	Sostituzione a cielo aperto di protesi valvolare aortica meccanica
35.14.99↔	Valvuloplastica a cuore aperto della valvola tricuspide senza sostituzione, altro	35.22.30↔	Impianto di protesi vascolare valvolata, valvola aortica meccanica
		35.22.99↔	Altra sostituzione della valvola aortica, altro
		35.23↔	Sostituzione della valvola mitrale con bioprotesi
		35.24↔	Altra sostituzione di valvola mitrale con protesi

35.25.00↔	Sostituzione della valvola polmonare con protesi, NAS	35.82↔	Correzione totale di completa anomalia della connessione venosa polmonare
35.25.10↔	Sostituzione della valvola polmonare con protesi, bioprotesi	35.83↔	Correzione totale del tronco arterioso
35.25.20↔	Impianto di protesi vascolare valvolata, valvola polmonare biologica	35.84↔	Correzione totale di trasposizione di grandi vasi, NAC
35.25.99↔	Sostituzione della valvola polmonare con protesi, altro	35.85↔	Intervento di Norwood stadio I
35.26.00↔	Altra sostituzione della valvola polmonare, NAS	35.91↔	Trasposizione interatriale del ritorno venoso
35.26.10↔	Impianto mini-invasivo di valvola polmonare, NAS	35.92↔	Creazione di condotto fra ventricolo destro e arteria polmonare
35.26.19↔	Impianto mini-invasivo di valvola polmonare, altro	35.93↔	Creazione di condotto fra il ventricolo sinistro e l'aorta
35.26.20↔	Impianto di protesi vascolare valvolata, valvola polmonare meccanica	35.94↔	Creazione di condotto fra l'atrio e arteria polmonare
35.26.99↔	Altra sostituzione della valvola polmonare, altro	35.95.00↔	Revisione di procedure correttive del cuore, NAS
35.27↔	Sostituzione di valvola tricuspide con bioprotesi	35.95.10↔	Rifissazione di protesi valvolare cardiaca, NAS
35.28↔	Altra sostituzione di valvola tricuspide con protesi	35.95.11↔	Rifissazione di protesi valvolare aortica
35.29.00↔	Sostituzione di valvola cardiaca, altra valvola, NAS	35.95.12↔	Rifissazione di protesi valvolare mitralica
35.29.10↔	Sostituzione di valvola atrioventricolare per anomalie valvolari congenite	35.95.13↔	Rifissazione di protesi valvolare polmonare
35.29.20↔	Sostituzione di valvola del tronco arterioso per anomalie valvolari congenite	35.95.14↔	Rifissazione di protesi valvolare tricuspide
35.29.99↔	Sostituzione di valvola cardiaca, altra valvola, altro	35.95.19↔	Rifissazione di protesi valvolare cardiaca, altro
35.31↔	Interventi sul muscolo papillare	35.95.99↔	Revisione di procedure correttive del cuore, altro
35.32↔	Interventi sulle corde tendinee	36.99.10↔	Trapianto intracoronarico di cellule staminali, NAS
35.33.00↔	Anuloplastica, NAS	36.99.11↔	Trapianto intracoronarico di cellule staminali senza arricchimento di frazioni di cellule staminali né moltiplicazione in coltura
35.33.10↔	Anuloplastica della valvola mitrale, NAS	36.99.12↔	Trapianto intracoronarico di cellule staminali con arricchimento di frazioni di cellule staminali o moltiplicazione in coltura
35.33.11↔	Anuloplastica della valvola mitrale, a cielo aperto	36.99.19↔	Trapianto intracoronarico di cellule staminali, altro
35.33.19↔	Anuloplastica della valvola mitrale, altro	37.8a.21↔	Impianto di pace-maker a camera doppia, senza stimolazione antitachicardica
35.33.20↔	Anuloplastica della valvola polmonare, NAS	37.8a.22↔	Impianto di pace-maker a camera doppia, con stimolazione antitachicardica
35.33.21↔	Anuloplastica della valvola polmonare, a cielo aperto	37.8a.31↔	Impianto di pace-maker con risincronizzazione (CRT-P)
35.33.29↔	Anuloplastica della valvola polmonare, altro	37.8e.00↔	Impianto di apparecchio di cardioversione o defibrillatore, NAS
35.33.30↔	Anuloplastica della valvola tricuspide, NAS	37.8e.11↔	Impianto di defibrillatore a camera singola
35.33.31↔	Anuloplastica della valvola tricuspide, a cielo aperto	37.8e.12↔	Impianto di defibrillatore a camera doppia
35.33.39↔	Anuloplastica della valvola tricuspide, altro	37.8e.21↔	Impianto di defibrillatore con risincronizzazione (CRT-D)
35.33.40↔	Anuloplastica della valvola aortica, NAS	37.8e.22↔	Impianto di defibrillatore a camera singola con sensing atriale
35.33.41↔	Anuloplastica della valvola aortica, a cielo aperto	37.8e.31↔	Impianto di sistema di defibrillazione sottocutaneo
35.33.49↔	Anuloplastica della valvola aortica, altro	37.8e.99↔	Impianto di apparecchio di cardioversione o defibrillatore, altro
35.33.99↔	Anuloplastica, altro	37.99.21↔	Correzione di ventricolo destro a doppia uscita, tipo Fallot
35.34↔	Infundibulectomia	37.99.22↔	Correzione di altro ventricolo destro a doppia uscita
35.35.00↔	Interventi sulle trabecole carnose del cuore, NAS	37.99.23↔	Intervento su cuore funzionalmente/morfologicamente monovernicolare
35.35.10↔	Resezione fibrosa o muscolare sottovalvolare aortica	37.99.24↔	Correzione di cuore triatriato
35.35.99↔	Interventi sulle trabecole carnose del cuore, altro	37.99.25↔	Correzione di sindrome da atresia della valvola polmonare
35.39.00↔	Interventi su altre strutture adiacenti alle valvole del cuore, NAS	39.21.00↔	Anastomosi vena cava-arteria polmonare, NAS
35.39.10↔	Resezione sopravalvolare, valvola cardiaca, NAS	39.21.10↔	Intervento di Glenn su cuore funzionalmente/morfologicamente monovernicolare
35.39.11↔	Resezione sopravalvolare aortica	39.21.99↔	Anastomosi vena cava-arteria polmonare, altro
35.39.12↔	Resezione sopravalvolare polmonare	39.73.00↔	Impianto endovascolare di protesi nell'aorta toracica, NAS
35.39.19↔	Resezione sopravalvolare, altra valvola cardiaca	39.73.10↔	Impianto endovascolare di protesi nell'aorta toracica, senza fenestrazione o diramazione
35.39.99↔	Interventi su altre strutture adiacenti alle valvole del cuore, altro	39.73.11↔	Impianto endovascolare di protesi nell'aorta toracica, con fenestrazione o diramazione
35.43.00↔	Allargamento di difetto esistente del setto interventricolare, NAS	39.73.20↔	Impianto endovascolare di protesi nell'aorta toracoaddominale, NAS
35.43.10↔	Allargamento di difetto esistente del setto interventricolare, tecnica a cielo aperto	39.73.99↔	Impianto endovascolare di protesi nell'aorta toracica, altro
35.43.99↔	Allargamento di difetto esistente del setto interventricolare, altro	46.97.00↔	Trapianto intestinale, NAS
35.50↔	Riparazione di difetto settale non specificato del cuore con protesi	46.97.10↔	Trapianto intestinale, Ritrapianto di intestino tenue nella stessa degenza ospedaliera
35.51↔	Riparazione di difetto del setto atriale con protesi, tecnica aperta	46.97.99↔	Trapianto intestinale, altro
35.53↔	Riparazione con protesi di difetto del setto interventricolare, per via aperta	52.80↔	Trapianto del pancreas, NAS
35.54↔	Riparazione con protesi di difetto dei cuscinetti endocardiaci	52.82↔	Trapianto omologo di pancreas
35.60↔	Riparazione di difetto di setto non specificato del cuore con innesto tissutale	52.83.00↔	Trapianto eterologo di pancreas, NAS
35.61↔	Riparazione di difetto del setto atriale con innesto tissutale	52.83.10↔	Trapianto eterologo di pancreas, Ritrapianto di segmento pancreatico nella stessa degenza ospedaliera
35.62↔	Riparazione di difetto del setto ventricolare con innesto tissutale	52.83.11↔	Trapianto eterologo di pancreas, Ritrapianto del pancreas nella stessa degenza ospedaliera
35.63↔	Riparazione di difetto dei cuscinetti endocardiaci con innesto tissutale	52.83.99↔	Trapianto eterologo di pancreas, altro
35.70↔	Altra e non specificata riparazione di difetto settale non specificato del cuore	52.84↔	Autotrapianto di cellule del Langerhans
35.71↔	Altra e non specificata riparazione di difetto del setto atriale	52.85↔	Allotrapianto di cellule del Langerhans
35.72.00↔	Riparazione di difetto del setto ventricolare, NAS	52.86↔	Trapianto di cellule del Langerhans, NAS
35.72.10↔	Chiusura di difetto del setto ventricolare acquisito	55.69.00↔	Altro trapianto di rene, NAS
35.72.99↔	Riparazione di difetto del setto ventricolare, altro	55.69.10↔	Altro trapianto di rene, allogeneo
35.73↔	Altra e non specificata riparazione di difetto dei cuscinetti endocardiaci		
35.81↔	Correzione totale di tetralogia di Fallot		



55.69.20↔	Altro trapianto di rene, singenico	99.b7.2g†↔	Terapia intensiva complessa in età infantile (procedura di base), da 4411 a 4900 punti risorse
55.69.30↔	Altro trapianto di rene, trapianto in blocco	99.b7.2h†↔	Terapia intensiva complessa in età infantile (procedura di base), da 4901 a 5880 punti risorse
55.69.40↔	Altro trapianto di rene, ritrapianto di rene nella stessa degenza ospedaliera	99.b7.2i†↔	Terapia intensiva complessa in età infantile (procedura di base), da 5881 a 6860 punti risorse
55.69.99↔	Altro trapianto di rene, altro	99.b7.2j†↔	Terapia intensiva complessa in età infantile (procedura di base), da 6861 a 7840 punti risorse
99.b7.1g†↔	Terapia intensiva complessa, da 3681 a 4600 punti risorse	99.b7.2k†↔	Terapia intensiva complessa in età infantile (procedura di base), da 7841 a 9800 punti risorse
99.b7.1h†↔	Terapia intensiva complessa, da 4601 a 5520 punti risorse	99.b7.2l†↔	Terapia intensiva complessa in età infantile (procedura di base), da 9801 a 11760 punti risorse
99.b7.1i†↔	Terapia intensiva complessa, da 5521 a 7360 punti risorse	99.b7.2m†↔	Terapia intensiva complessa in età infantile (procedura di base), da 11761 a 13720 punti risorse
99.b7.1j†↔	Terapia intensiva complessa, da 7361 a 9200 punti risorse	99.b7.2n†↔	Terapia intensiva complessa in età infantile (procedura di base), da 13721 a 16660 punti risorse
99.b7.1k†↔	Terapia intensiva complessa, da 9201 a 11040 punti risorse	99.b7.2o†↔	Terapia intensiva complessa in età infantile (procedura di base), da 16661 a 19600 punti risorse
99.b7.1l†↔	Terapia intensiva complessa, da 11041 a 13800 punti risorse	99.b7.2p†↔	Terapia intensiva complessa in età infantile (procedura di base), 19601 punti risorse o più
99.b7.1m†↔	Terapia intensiva complessa, da 13801 a 16560 punti risorse		
99.b7.1n†↔	Terapia intensiva complessa, da 16561 a 19320 punti risorse		
99.b7.1o†↔	Terapia intensiva complessa, 19321 punti risorse o più		
99.b7.2d†↔	Terapia intensiva complessa in età infantile (procedura di base), da 2941 a 3430 punti risorse		
99.b7.2e†↔	Terapia intensiva complessa in età infantile (procedura di base), da 3431 a 3920 punti risorse		
99.b7.2f†↔	Terapia intensiva complessa in età infantile (procedura di base), da 3921 a 4410 punti risorse		

### Procedura A07-5

20.96↔	Impianto o sostituzione di apparecchio protesico cocleare, NAS	86.06.20↔	Inserzione di pompa di infusione totalmente impiantabile per infusione intratecale ed epidurale con profilo giornaliero variabile programmabile
20.97↔	Impianto o sostituzione di apparecchio protesico cocleare, singolo canale	86.06.21↔	Inserzione di pompa di infusione totalmente impiantabile per infusione intratecale ed epidurale con flusso costante (pompa ad aria compressa)
20.98↔	Impianto o sostituzione di apparecchio protesico cocleare, canale multiplo	86.08.10↔	Sostituzione di pompa di infusione totalmente impiantabile per infusione intraventricolare, con profilo giornaliero variabile programmabile
35.22.11↔	Impianto mini-invasivo di valvola aortica, transapicale	86.08.11↔	Sostituzione di pompa di infusione totalmente impiantabile per infusione intraventricolare con flusso costante (pompa ad aria compressa)
35.22.12↔	Impianto mini-invasivo di valvola aortica, per via transapicale, mediante sistema percutaneo transapicale di accesso e chiusura	86.08.20↔	Sostituzione di pompa di infusione totalmente impiantabile per infusione intratecale ed epidurale con profilo giornaliero variabile programmabile
35.22.13↔	Impianto mini-invasivo di valvola aortica, accesso transaortico	86.08.21↔	Sostituzione di pompa di infusione totalmente impiantabile per infusione intratecale ed epidurale con flusso costante (pompa ad aria compressa)
35.96.11↔	Sostituzione della valvola aortica, endovascolare, transluminale	86.94.00↔	Inserzione o sostituzione di generatore d'impulsi di neurostimolatore, sistema a elettrodo singolo, non specificato come ricaricabile, NAS
35.96.12↔	Sostituzione della valvola polmonare, endovascolare	86.94.10↔	Inserzione di generatore d'impulsi di neurostimolatore cerebrale, sistema a elettrodo singolo, non ricaricabile
35.96.22↔	Ricostruzione endovascolare della valvola mitrale, transvenosa	86.94.11↔	Inserzione di generatore d'impulsi di neurostimolatore epidurale, sistema a elettrodo singolo, non ricaricabile
35.96.24↔	Sostituzione della valvola mitrale, endovascolare	86.94.12↔	Inserzione di generatore d'impulsi di neurostimolatore periferico, sistema a elettrodo singolo, non ricaricabile
37.8e.00↔	Impianto di apparecchio di cardioversione o defibrillatore, NAS	86.94.20↔	Sostituzione di generatore d'impulsi di neurostimolatore cerebrale, sistema a elettrodo singolo, non ricaricabile
37.8e.11↔	Impianto di defibrillatore a camera singola	86.94.21↔	Sostituzione di generatore d'impulsi di neurostimolatore epidurale, sistema a elettrodo singolo, non ricaricabile
37.8e.12↔	Impianto di defibrillatore a camera doppia	86.94.22↔	Sostituzione di generatore d'impulsi di neurostimolatore periferico, sistema a elettrodo singolo, non ricaricabile
37.8e.21↔	Impianto di defibrillatore con risincronizzazione (CRT-D)	86.94.99↔	Inserzione o sostituzione di generatore d'impulsi di neurostimolatore, sistema a elettrodo singolo, non specificato come ricaricabile, altro
37.8e.22↔	Impianto di defibrillatore a camera singola con sensing atriale	86.95.00↔	Inserzione o sostituzione di generatore d'impulsi di neurostimolatore, sistema a più elettrodi, non specificato come ricaricabile, NAS
37.8e.31↔	Impianto di sistema di defibrillazione sottocutaneo	86.95.10↔	Inserzione di generatore d'impulsi di neurostimolatore cerebrale, sistema a più elettrodi, non ricaricabile
37.8e.99↔	Impianto di apparecchio di cardioversione o defibrillatore, altro	86.95.11↔	Inserzione di generatore d'impulsi di neurostimolatore epidurale, sistema a più elettrodi, non ricaricabile
39.71.10↔	Impianto endovascolare di protesi nell'aorta addominale, aorto-iliaca, senza fenestrazione o diramazione	86.95.12↔	Inserzione di generatore d'impulsi di neurostimolatore periferico, sistema a più elettrodi, non ricaricabile
39.71.11↔	Impianto endovascolare di protesi nell'aorta addominale, aorto-iliaca, con fenestrazione o diramazione	86.95.20↔	Sostituzione di generatore d'impulsi di neurostimolatore cerebrale, sistema a più elettrodi, non ricaricabile
39.71.12↔	Impianto endovascolare di protesi nell'aorta addominale, protesi della biforcazione, aorto-bi-iliaca, senza fenestrazione o diramazione	86.95.21↔	Sostituzione di generatore d'impulsi di neurostimolatore epidurale, sistema a più elettrodi, non ricaricabile
39.71.13↔	Impianto endovascolare di protesi nell'aorta addominale, protesi della biforcazione, aorto-bi-iliaca, con fenestrazione o diramazione		
39.71.14↔	Impianto endovascolare di lembi nell'aorta addominale, protesi tubolare, aortica, senza fenestrazione o diramazione		
39.71.15↔	Impianto endovascolare di lembi nell'aorta addominale, protesi tubolare, aortica, con fenestrazione o diramazione		
39.73.10↔	Impianto endovascolare di protesi nell'aorta toracica, senza fenestrazione o diramazione		
39.73.11↔	Impianto endovascolare di protesi nell'aorta toracica, con fenestrazione o diramazione		
39.73.20↔	Impianto endovascolare di protesi nell'aorta toracoaddominale, NAS		
86.06.10↔	Inserzione di pompa di infusione totalmente impiantabile per infusione intraventricolare, con profilo giornaliero variabile programmabile		
86.06.11↔	Inserzione di pompa di infusione totalmente impiantabile per infusione intraventricolare, con flusso costante (pompa ad aria compressa)		

86.95.22↔	Sostituzione di generatore d'impulsi di neurostimolatore periferico, sistema a più elettrodi, non ricaricabile	86.98.00↔	Inserzione o sostituzione di generatore d'impulsi di neurostimolatore, sistema a più elettrodi, ricaricabile, NAS
86.95.99↔	Inserzione o sostituzione di generatore d'impulsi di neurostimolatore, sistema a più elettrodi, non specificato come ricaricabile, altro	86.98.10↔	Inserzione di generatore d'impulsi di neurostimolatore cerebrale, sistema a più elettrodi, ricaricabile
86.96.00↔	Inserzione o sostituzione di altro generatore d'impulsi di neurostimolatore, NAS	86.98.11↔	Inserzione o sostituzione di generatore d'impulsi di neurostimolatore epidurale, sistema a più elettrodi, ricaricabile
86.96.10↔	Inserzione di neurostimolatore totalmente impiantabile per stimolazione della radice anteriore	86.98.12↔	Inserzione o sostituzione di generatore d'impulsi di neurostimolatore periferico, sistema a più elettrodi, ricaricabile
86.96.11↔	Inserzione di neurostimolatore totalmente impiantabile per stimolazione del nervo vago	86.98.20↔	Sostituzione di generatore d'impulsi di neurostimolatore cerebrale, sistema a più elettrodi, ricaricabile
86.96.20↔	Sostituzione di neurostimolatore per stimolazione della radice anteriore	86.98.21↔	Sostituzione di generatore d'impulsi di neurostimolatore epidurale, sistema a più elettrodi, ricaricabile
86.96.21↔	Sostituzione di neurostimolatore per stimolazione del nervo vago	86.98.22↔	Sostituzione di generatore d'impulsi di neurostimolatore periferico, sistema a più elettrodi, ricaricabile
86.96.99↔	Inserzione o sostituzione di altro generatore d'impulsi di neurostimolatore, altro	86.98.99↔	Inserzione o sostituzione di generatore d'impulsi di neurostimolatore, sistema a più elettrodi, altro
86.97↔	Inserzione o sostituzione di generatore d'impulsi di neurostimolatore, sistema a elettrodo singolo, ricaricabile		

### Procedura A07-6

99.b7.1c†↔	Terapia intensiva complessa, da 2209 a 2484 punti risorse	99.b7.2e†↔	Terapia intensiva complessa in età infantile (procedura di base), da 3431 a 3920 punti risorse
99.b7.1d†↔	Terapia intensiva complessa, da 2485 a 2760 punti risorse	99.b7.2f†↔	Terapia intensiva complessa in età infantile (procedura di base), da 3921 a 4410 punti risorse
99.b7.1e†↔	Terapia intensiva complessa, da 2761 a 3220 punti risorse	99.b7.2g†↔	Terapia intensiva complessa in età infantile (procedura di base), da 4411 a 4900 punti risorse
99.b7.1f†↔	Terapia intensiva complessa, da 3221 a 3680 punti risorse	99.b7.2h†↔	Terapia intensiva complessa in età infantile (procedura di base), da 4901 a 5880 punti risorse
99.b7.1g†↔	Terapia intensiva complessa, da 3681 a 4600 punti risorse	99.b7.2i†↔	Terapia intensiva complessa in età infantile (procedura di base), da 5881 a 6860 punti risorse
99.b7.1h†↔	Terapia intensiva complessa, da 4601 a 5520 punti risorse	99.b7.2j†↔	Terapia intensiva complessa in età infantile (procedura di base), da 6861 a 7840 punti risorse
99.b7.1i†↔	Terapia intensiva complessa, da 5521 a 7360 punti risorse	99.b7.2k†↔	Terapia intensiva complessa in età infantile (procedura di base), da 7841 a 9800 punti risorse
99.b7.1j†↔	Terapia intensiva complessa, da 7361 a 9200 punti risorse	99.b7.2l†↔	Terapia intensiva complessa in età infantile (procedura di base), da 9801 a 11760 punti risorse
99.b7.1k†↔	Terapia intensiva complessa, da 9201 a 11040 punti risorse	99.b7.2m†↔	Terapia intensiva complessa in età infantile (procedura di base), da 11761 a 13720 punti risorse
99.b7.1l†↔	Terapia intensiva complessa, da 11041 a 13800 punti risorse	99.b7.2n†↔	Terapia intensiva complessa in età infantile (procedura di base), da 13721 a 16660 punti risorse
99.b7.1m†↔	Terapia intensiva complessa, da 13801 a 16560 punti risorse	99.b7.2o†↔	Terapia intensiva complessa in età infantile (procedura di base), da 16661 a 19600 punti risorse
99.b7.1n†↔	Terapia intensiva complessa, da 16561 a 19320 punti risorse	99.b7.2p†↔	Terapia intensiva complessa in età infantile (procedura di base), 19601 punti risorse o più
99.b7.1o†↔	Terapia intensiva complessa, 19321 punti risorse o più		
99.b7.27†↔	Terapia intensiva complessa in età infantile (procedura di base), da 1471 a 1764 punti risorse		
99.b7.28†↔	Terapia intensiva complessa in età infantile (procedura di base), da 1765 a 2058 punti risorse		
99.b7.2a†↔	Terapia intensiva complessa in età infantile (procedura di base), da 2059 a 2352 punti risorse		
99.b7.2b†↔	Terapia intensiva complessa in età infantile (procedura di base), da 2353 a 2646 punti risorse		
99.b7.2c†↔	Terapia intensiva complessa in età infantile (procedura di base), da 2647 a 2940 punti risorse		
99.b7.2d†↔	Terapia intensiva complessa in età infantile (procedura di base), da 2941 a 3430 punti risorse		

#### ADRG A11

#### Respirazione assistita > 249 ore e < 500 ore o respirazione assistita > 95 ore con terapia intensiva complessa > 1470 / 1656 punti risorse

Tempo di respirazione artificiale > 249 ore o Tempo di respirazione artificiale > 95 ore e Procedura nella tabella A11-3 e Tempo di respirazione artificiale < 500 ore e MDC è disuguale 22

#### DRG A11A

#### Respirazione assistita > 249 ore e < 500 ore con intervento altamente complesso o respirazione assistita > 95 ore con terapia intensiva complessa > 1470 / 1656 punti o età < 16 anni o interventi altamente complessi

(Procedure OR- complesse o almeno una Procedura nella tabella A11-4) e (almeno una Procedura nella tabella A11-5 o Età < 16 anni o Procedura nella tabella A11-6 o Procedura nella tabella A11-3) o Procedure complicanti pre-MDC e Certe procedure OR e (Procedura nella tabella A11-3 o Età < 16 anni)

#### DRG A11B

#### Respirazione assistita > 249 ore e < 500 ore con procedura complessa, senza intervento altamente complesso, senza respirazione assistita > 95 ore con terapia intensiva complessa > 1470 / 1656 punti

Procedure OR- complesse o almeno una Procedura nella tabella A11-4

**DRG A11C**

**Respirazione assistita > 249 ore e < 500 ore senza procedura complessa, con procedura OR specifica o procedure complicanti o terapia intensiva complessa > 980 / 1104 punti risorse con diagnosi specifica o età < 6 anni**

Età < 6 anni o Procedure complicanti pre-MDC o Certe procedure OR o Terapia intensiva complessa > 980 / 1104 punti risorse e (Diagnosi principale nella tabella A11-1 o Diagnosi nella tabella A11-2)

**DRG A11D**

**Respirazione assistita > 249 ore e < 500 ore senza procedura OR complessa, senza procedura OR specifica, senza procedure complicanti, senza terapia intensiva complessa > 980 / 1104 punti risorse con diagnosi specifica, età > 5 anni**

**Diagnosi principale A11-1**

A00.0	Colera da <i>Vibrio cholerae</i> O:1, biotipo del colera	A16.4	Tubercolosi della laringe, trachea e bronchi, senza conferma batteriologica, istologica o molecolare
A00.1	Colera da <i>Vibrio cholerae</i> O:1, biotipo El Tor	A16.5	Pleurite tubercolare, senza conferma batteriologica, istologica o molecolare
A00.9	Colera non specificato	A16.7	Tubercolosi respiratoria primaria, senza conferma batteriologica, istologica o molecolare
A01.0	Febbre tifoide	A16.8	Altre forme di tubercolosi respiratoria, senza conferma batteriologica o istologica
A01.1	Paratifo A	A16.9	Tubercolosi respiratoria non specificata, senza conferma batteriologica, istologica o molecolare
A01.2	Paratifo B	A17.0	Meningite tubercolare {G01}
A01.3	Paratifo C	A17.1	Tubercoloma meningeo {G07}
A01.4	Paratifo non specificato	A17.8	Altre forme di tubercolosi del sistema nervoso
A02.1	Sepsi da salmonella	A17.9	Tubercolosi del sistema nervoso non specificata {G99.8}
A04.5	Enterite da <i>Campylobacter</i>	A18.0	Tubercolosi delle ossa e delle articolazioni
A04.6	Enterite da <i>Yersinia enterocolitica</i>	A18.1	Tubercolosi dell'apparato genitourinario
A04.7	Enterocolite da <i>Clostridium difficile</i>	A18.2	Linfadenopatia periferica tubercolare
A05.1	Botulismo	A18.3	Tubercolosi dell'intestino, del peritoneo e dei linfonodi mesenterici
A06.0	Dissenteria amebica acuta	A18.4	Tubercolosi della cute e del tessuto sottocutaneo
A06.1	Amebiasi intestinale cronica	A18.5	Tubercolosi dell'occhio
A06.2	Colite amebica non dissenterica	A18.6	Tubercolosi dell'orecchio
A06.3	Ameboma dell'intestino	A18.7	Tubercolosi delle ghiandole surrenali {E35.1}
A06.4	Ascesso amebico del fegato	A18.8	Tubercolosi di altri organi specificati
A06.5	Ascesso amebico del polmone {J99.8}	A19.0	Tubercolosi miliare acuta limitata ad una singola sede specificata
A06.6	Ascesso amebico dell'encefalo {G07}	A19.1	Tubercolosi miliare acuta interessante sedi multiple
A06.7	Amebiasi cutanea	A19.2	Tubercolosi miliare acuta non specificata
A06.8	Infezione amebica di altre sedi	A19.8	Altre tubercolosi miliari
A06.9	Amebiasi non specificata	A19.9	Tubercolosi miliare non specificata
A07.0	Balantidiosi	A20.0	Peste bubbonica
A07.1	Giardiasi [lambliasi]	A20.1	Peste cellulocutanea
A07.2	Criptosporidiosi	A20.2	Peste polmonare
A07.3	Isosporiasi	A20.3	Meningite pestosa
A07.8	Altre malattie intestinali da protozoi specificate	A20.7	Peste setticemica
A07.9	Malattia intestinale da protozoi non specificata	A20.8	Altre forme di peste
A15.0	Tubercolosi del polmone, confermata dall'esame microscopico dell'escreato, con o senza conferma dall'esame colturale o da esami molecolari	A20.9	Peste non specificata
A15.1	Tubercolosi del polmone, confermata dal solo esame colturale	A21.0	Tularemia ulceroghiandolare
A15.2	Tubercolosi del polmone, confermata istologicamente	A21.1	Tularemia oculoghiandolare
A15.3	Tubercolosi del polmone, confermata con altri metodi non specificati	A21.2	Tularemia polmonare
A15.4	Tubercolosi dei linfonodi intratoracici, confermata batteriologicamente, istologicamente o da esami molecolari	A21.3	Tularemia gastrointestinale
A15.5	Tubercolosi della laringe, trachea e bronchi, confermata batteriologicamente, istologicamente o da esami molecolari	A21.7	Tularemia generalizzata
A15.6	Pleurite tubercolare, confermata batteriologicamente, istologicamente o da esami molecolari	A21.8	Altre forme di tularemia
A15.7	Tubercolosi respiratoria primaria, confermata batteriologicamente, istologicamente o da esami molecolari	A21.9	Tularemia non specificata
A15.8	Altre forme di tubercolosi respiratoria, confermate batteriologicamente, istologicamente o da esami molecolari	A22.0	Carbonchio cutaneo
A15.9	Tubercolosi respiratoria non specificata, confermata batteriologicamente, istologicamente o da esami molecolari	A22.1	Carbonchio polmonare
A16.0	Tubercolosi del polmone, con esami batteriologici, istologici e molecolari negativi	A22.2	Carbonchio gastrointestinale
A16.1	Tubercolosi del polmone, esami batteriologici, istologici e molecolari non effettuati	A22.7	Sepsi carbonchiosa
A16.2	Tubercolosi del polmone, senza conferma batteriologica, istologica o molecolare	A22.8	Altre forme di carbonchio
A16.3	Tubercolosi dei linfonodi intratoracici, senza conferma batteriologica, istologica o molecolare	A22.9	Carbonchio non specificato
		A23.0	Brucellosi da <i>Brucella melitensis</i>
		A23.1	Brucellosi da <i>Brucella abortus</i>
		A23.2	Brucellosi da <i>Brucella suis</i>
		A23.3	Brucellosi da <i>Brucella canis</i>
		A23.8	Altre brucellosi
		A23.9	Brucellosi non specificata
		A24.0	Morva

A24.1	Melioidosi acuta e fulminante	A41.4	Sepsi da anaerobi
A24.2	Melioidosi subacuta e cronica	A41.51	Sepsi da Escherichia coli [E. coli]
A24.3	Altre forme di melioidosi	A41.52	Sepsi da pseudomonas
A24.4	Melioidosi non specificata	A41.58	Sepsi da altri microrganismi Gram-negativi
A25.0	Febbre spirillare	A41.8	Altre forme di sepsi specificata
A25.1	Febbre streptobacillare da morso di ratto	A41.9	Sepsi non specificata
A25.9	Febbre da morso di ratto non specificata	A42.0	Actinomicosi polmonare
A26.0	Erisipeloide cutaneo	A42.1	Actinomicosi addominale
A26.7	Sepsi da Erysipelothrix	A42.2	Actinomicosi cervicofacciale
A26.8	Altre forme di erisipeloide	A42.7	Sepsi actinomicotica
A26.9	Erisipeloide non specificato	A42.8	Altre forme di actinomicosi
A27.0	Leptospirosi itteroemorragica [malattia di Weil]	A42.9	Actinomicosi non specificata
A27.8	Altre forme di leptospirosi	A43.0	Nocardiosi polmonare
A27.9	Leptospirosi non specificata	A43.1	Nocardiosi cutanea
A28.0	Pasteurellosi	A43.8	Altre forme di nocardiosi
A28.1	Malattia da graffio di gatto	A43.9	Nocardiosi non specificata
A28.2	Yersiniosi extraintestinale	A44.0	Bartonellosi sistemica
A28.8	Altre malattie batteriche trasmesse da animali specificate, non classificate altrove	A44.1	Bartonellosi cutanea e mucocutanea
A28.9	Malattia batterica trasmessa da animali, non specificata	A44.8	Altre forme di bartonellosi
A30.0	Lebbra indeterminata	A44.9	Bartonellosi non specificata
A30.1	Lebbra tubercoloide	A46	Erisipela
A30.2	Lebbra tubercoloide borderline atipica	A48.0	Gangrena gassosa
A30.3	Lebbra borderline atipica	A48.1	Malattia dei legionari
A30.4	Lebbra lepromatosa borderline	A48.2	Malattia dei legionari non polmonare [febbre di Pontiac]
A30.5	Lebbra lepromatosa	A48.3	Sindrome da shock tossico
A30.8	Altre forme di lebbra	A48.4	Febbre purpurica brasiliana
A30.9	Lebbra non specificata	A75.0	Tifo esantematico da pidocchi da Rickettsia prowazekii
A31.0	Infezione polmonare da altri micobatteri	A75.1	Tifo ricorrente [malattia di Brill]
A31.1	Infezione cutanea da altri micobatteri	A75.2	Tifo esantematico da Rickettsia typhi
A31.80	Micobatteriosi atipica disseminata	A75.3	Tifo esantematico da Rickettsia tsutsugamushi
A31.88	Altre infezioni micobatteriche	A75.9	Tifo esantematico non specificato
A31.9	Infezione micobatterica non specificata	A77.0	Febbre maculosa da Rickettsia rickettsii
A32.0	Listeriosi cutanea	A77.1	Febbre maculosa da Rickettsia conorii
A32.1	Meningite e meningoencefalite da Listeria	A77.2	Febbre maculosa da Rickettsia siberica
A32.7	Sepsi da Listeria	A77.3	Febbre maculosa da Rickettsia australis
A32.8	Altre forme di listeriosi	A77.8	Altre febbri maculose
A32.9	Listeriosi non specificata	A77.9	Febbre maculosa non specificata
A33	Tetano del neonato	A78	Febbre Q
A34	Tetano durante la gravidanza, il parto ed il puerperio	A79.0	Febbre delle trincee
A35	Altre forme di tetano	A79.1	Rickettsialpox da Rickettsia akari
A36.0	Difterite faringea	A79.8	Altre rickettsiosi specificate
A36.1	Difterite rinofaringea	A79.9	Rickettsiosi non specificata
A36.2	Difterite laringea	A80.0	Poliomielite acuta paralitica associata a vaccinazione
A36.3	Difterite cutanea	A80.1	Poliomielite acuta paralitica da virus selvaggio importato
A36.8	Altre forme di difterite	A80.2	Poliomielite acuta paralitica da virus selvaggio indigeno
A36.9	Difterite non specificata	A80.3	Altra e non specificata poliomielite acuta paralitica
A37.0	Pertosse da Bordetella pertussis	A80.4	Poliomielite acuta non paralitica
A37.1	Pertosse da Bordetella parapertussis	A80.9	Poliomielite acuta non specificata
A37.8	Pertosse da altre specie di Bordetella	A81.0	Malattia di Creutzfeldt-Jakob
A37.9	Pertosse non specificata	A81.1	Panencefalite sclerosante subacuta
A38	Scarlattina	A81.2	Leucoencefalopatia multifocale progressiva
A39.0	Meningite meningococcica {G01}	A81.8	Altre infezioni del sistema nervoso centrale da virus atipici
A39.1	Sindrome di Waterhouse-Friderichsen {E35.1}	A81.9	Infezione, non specificata, del sistema nervoso centrale da virus non convenzionale
A39.2	Meningococcemia acuta	A82.0	Rabbia silvestre
A39.3	Meningococcemia cronica	A82.1	Rabbia urbana
A39.4	Meningococcemia non specificata	A82.9	Rabbia non specificata
A39.5	Cardiopatia meningococcica	A83.0	Encefalite giapponese
A39.8	Altre infezioni meningococciche	A83.1	Encefalite equina dell'ovest
A39.9	Infezione meningococcica non specificata	A83.2	Encefalite equina dell'est
A40.0	Sepsi da streptococco, gruppo A	A83.3	Encefalite di St Louis
A40.1	Sepsi da streptococco, gruppo B	A83.4	Encefalite australiana
A40.2	Sepsi da streptococco, gruppo D	A83.5	Encefalite californiana
A40.3	Sepsi da Streptococcus pneumoniae	A83.6	Encefalite da virus Rocio
A40.8	Altre forme di sepsi streptococcica	A83.8	Altre encefaliti virali da zanzare
A40.9	Sepsi streptococcica non specificata	A83.9	Encefalite virale da zanzare non specificata
A41.0	Sepsi da Stafilococco aureo	A84.0	Encefalite da zecche dell'estremo Oriente [encefalite russa estivo-primaverile]
A41.1	Sepsi da altro stafilococco specificato	A84.1	Encefalite da zecche centroeuropea
A41.2	Sepsi da stafilococco non specificato	A84.8	Altre encefaliti virali da zecche
A41.3	Sepsi da Haemophilus influenzae		

A84.9	Encefalite virale da zecche non specificata	B23.8	Malattia da HIV che dà luogo ad altre condizioni morbose specificate
A85.0	Encefalite da enterovirus {G05.1}	B24	Malattia da virus dell'immunodeficienza umana [HIV] non specificata
A85.1	Encefalite da adenovirus {G05.1}	B25.0	Polmonite da cytomegalovirus {J17.1}
A85.2	Encefalite virale da artropodi non specificata	B25.1	Epatite da cytomegalovirus {K77.0}
A85.8	Altre encefaliti virali specificate	B25.2	Pancreatite da cytomegalovirus {K87.1}
A86	Encefalite virale non specificata	B26.1	Meningite parotitica {G02.0}
A87.0	Meningite da enterovirus {G02.0}	B26.2	Encefalite parotitica {G05.1}
A87.1	Meningite da adenovirus {G02.0}	B33.2	Cardite virale
A87.2	Coriomeningite linfocitaria	B33.4	Sindrome (cardio)-polmonare da hantavirus [HPS] [HCPS] {J17.1}
A87.8	Altre meningiti virali	B37.1	Candidosi polmonare
A87.9	Meningite virale non specificata	B37.5	Meningite da candida {G02.1}
A88.0	Febbre esantematica da enterovirus [esantema di Boston]	B37.6	Endocardite da candida {I39.8}
A88.1	Vertigine epidemica	B37.7	Sepsi da candida
A88.8	Altre infezioni virali del sistema nervoso centrale specificate	B38.0	Coccidioidomicosi polmonare acuta
A89	Infezione virale del sistema nervoso centrale non specificata	B38.1	Coccidioidomicosi polmonare cronica
A90	Febbre dengue [dengue classica]	B38.2	Coccidioidomicosi polmonare non specificata
A91	Febbre dengue emorragica	B38.4	Meningite da coccidioidomicosi {G02.1}
A92.0	Malattia da virus Chikungunya	B38.7	Coccidioidomicosi disseminata
A92.1	Febbre O'nyong-nyong	B39.0	Istoplasmosi polmonare acuta da Histoplasma capsulatum
A92.2	Febbre equina Venezuelana	B39.1	Istoplasmosi polmonare cronica da Histoplasma capsulatum
A92.3	Infezione da virus West Nile	B39.2	Istoplasmosi polmonare da Histoplasma capsulatum non specificata
A92.4	Febbre della valle del Rift	B39.3	Istoplasmosi disseminata da Histoplasma capsulatum
A92.8	Altre febbri virali specificate trasmesse da zanzare	B39.4	Istoplasmosi da Histoplasma capsulatum non specificata
A92.9	Febbre virale non specificata trasmessa da zanzare	B39.5	Istoplasmosi da Histoplasma duboisi
A93.0	Malattia da virus Oropouche	B39.9	Istoplasmosi non specificata
A93.1	Febbre da mosca della sabbia	B40.0	Blastomicosi polmonare acuta
A93.2	Febbre da zecche del Colorado	B40.1	Blastomicosi polmonare cronica
A93.8	Altre malattie virali specificate trasmesse da artropodi	B40.2	Blastomicosi polmonare non specificata
A94	Malattia virale trasmessa da artropodi non specificata	B40.7	Blastomicosi disseminata
A95.0	Febbre gialla silvestre	B41.0	Paracoccidioidomicosi polmonare
A95.1	Febbre gialla urbana	B41.7	Paracoccidioidomicosi disseminata
A95.9	Febbre gialla non specificata	B42.0	Sporotricosi polmonare {J99.8}
A96.0	Febbre emorragica da virus Junin	B42.7	Sporotricosi disseminata
A96.1	Febbre emorragica da virus Machupo	B43.1	Ascesso cerebrale feomicotico
A96.2	Febbre di Lassa	B44.0	Aspergilliosi polmonare invasiva
A96.8	Altre febbri emorragiche da arenavirus	B44.1	Altre forme di aspergilliosi polmonare
A96.9	Febbre emorragica da arenavirus non specificata	B44.7	Aspergilliosi disseminata
A98.0	Febbre emorragica della Crimea e del Congo	B45.0	Criptococchi polmonare
A98.1	Febbre emorragica di Omsk	B45.1	Criptococchi cerebrale
A98.2	Malattia della foresta di Kyasanur	B45.3	Criptococchi ossea
A98.3	Malattia da virus Marburg	B45.7	Criptococchi disseminata
A98.4	Malattia da virus Ebola	B46.0	Mucormicosi polmonare
A98.5	Febbre emorragica con sindrome renale	B46.1	Mucormicosi rinocerebrale
A98.8	Altre febbri emorragiche virali specificate	B46.2	Mucormicosi gastrointestinale
A99	Febbre virale emorragica non specificata	B46.4	Mucormicosi disseminata
B00.3	Meningite erpetica {G02.0}	B50.0	Malaria da Plasmodium falciparum con complicanze cerebrali
B00.4	Encefalite erpetica {G05.1}	B50.8	Altre forme di malaria da Plasmodium falciparum gravi e complicate
B01.0	Meningite varicellosa {G02.0}	B50.9	Malaria da Plasmodium falciparum non specificata
B01.1	Encefalite varicellosa {G05.1}	B51.0	Malaria da Plasmodium vivax con rottura della milza
B01.2	Polmonite varicellosa {J17.1}	B51.8	Malaria da Plasmodium vivax con altre complicanze
B02.0	Encefalite da zoster {G05.1}	B51.9	Malaria da Plasmodium vivax senza complicanze
B02.1	Meningite da zoster {G02.0}	B52.0	Malaria da Plasmodium malariae con nefropatia
B05.0	Morbillo complicato da encefalite {G05.1}	B52.8	Malaria da Plasmodium malariae con altre complicanze
B05.1	Morbillo complicato da meningite {G02.0}	B52.9	Malaria da Plasmodium malariae senza complicanze
B15.0	Epatite virale A con coma epatico	B53.0	Malaria da Plasmodium ovale
B16.0	Epatite virale acuta B con virus Delta (co-infezione) con coma epatico	B53.1	Malaria da Plasmodium patogeno per le scimmie
B16.2	Epatite virale acuta B, senza virus Delta con coma epatico	B53.8	Altre forme di malaria confermata da esame parassitologico, non classificate altrove
B17.0	Sovrainfezione acuta con virus Delta di soggetto portatore di epatite virale B	B54	Malaria non specificata
B17.1	Epatite virale acuta C	B55.0	Leishmaniosi viscerale
B17.2	Epatite virale acuta E	B55.1	Leishmaniosi cutanea
B18.2	Epatite virale cronica C	B55.2	Leishmaniosi mucocutanea
B20	Malattia da virus dell'immunodeficienza umana [HIV] che dà luogo a malattie infettive o parassitarie	B55.9	Leishmaniosi non specificata
B21	Malattia da virus dell'immunodeficienza umana [HIV] che dà luogo a neoplasie maligne	B56.0	Tripanosomiasi gambiana
B22	Malattia da virus dell'immunodeficienza umana [HIV] che dà luogo ad altre malattie specificate	B56.1	Tripanosomiasi rodesiana
B23.0	Sindrome da infezione acuta da HIV		

B56.9	Tripanosomiasi africana non specificata	C04.8	Tumore Maligno: lesione sconfinante a più zone contigue del pavimento orale
B57.0	Malattia di Chagas acuta con interessamento cardiaco {I41.2}, {I98.1}	C04.9	Tumore Maligno: Pavimento orale non specificato
B57.1	Malattia di Chagas acuta senza interessamento cardiaco	C05.0	Tumore Maligno: Palato duro
B57.2	Malattia di Chagas (cronica) con interessamento cardiaco	C05.1	Tumore Maligno: Palato molle
B57.3	Malattia di Chagas (cronica) con interessamento dell'apparato digerente	C05.2	Tumore Maligno: Ugola
B57.4	Malattia di Chagas (cronica) con interessamento del sistema nervoso	C05.8	Tumore Maligno: lesione sconfinante a più zone contigue del palato
B57.5	Malattia di Chagas (cronica) con interessamento di altri organi	C05.9	Tumore Maligno: Palato non specificato
B58.1	Epatite da toxoplasma {K77.0}	C06.0	Tumore Maligno: Mucosa della guancia
B58.2	Meningoencefalite da toxoplasma {G05.2}	C06.1	Tumore Maligno: Vestibolo della bocca
B58.3	Toxoplasmosi polmonare {J17.3}	C06.2	Tumore Maligno: regione retromolare
B58.8	Toxoplasmosi con interessamento di altri organi	C06.8	Tumore Maligno: lesione sconfinante a più zone contigue di altre e non specificate parti della bocca
B58.9	Toxoplasmosi non specificata	C06.9	Tumore Maligno: Bocca non specificata
B59	Pneumocistosi {J17.3}	C07	Tumore maligno della parotide
B60.0	Babesiosi	C08.0	Tumore Maligno: Ghiandola sottomandibolare
B60.1	Acantamebiasi	C08.1	Tumore Maligno: Ghiandola sottolinguale
B60.2	Naegleriasi	C08.8	Tumore Maligno: lesione sconfinante a più zone contigue delle ghiandole salivari maggiori
B65.0	Schistosomiasi da Schistosoma haematobium [schistosomiasi urinaria]	C08.9	Tumore Maligno: Ghiandola salivare maggiore non specificata
B65.1	Schistosomiasi da Schistosoma mansoni [schistosomiasi intestinale]	C09.0	Tumore Maligno: Fossa tonsillare
B65.2	Schistosomiasi da Schistosoma japonicum	C09.1	Tumore Maligno: Pilastro tonsillare (anteriore) (posteriore)
B67.0	Infezione del fegato da echinococco granuloso [echinococcosi cistica]	C09.8	Tumore Maligno: lesione sconfinante a più zone contigue della tonsilla
B67.1	Infezione del polmone da echinococco granuloso [echinococcosi cistica]	C09.9	Tumore Maligno: Tonsilla non specificata
B67.2	Infezione dell'osso da echinococco granuloso [echinococcosi cistica]	C10.0	Tumore Maligno: vallecola epiglottica
B67.3	Infezione da echinococco granuloso [echinococcosi cistica] di altre e multiple sedi	C10.1	Tumore Maligno: Faccia anteriore dell'epiglottide
B67.4	Infezione da echinococco granuloso [echinococcosi cistica] non specificata	C10.2	Tumore Maligno: Parete laterale dell'orofaringe
B67.5	Infezione del fegato da echinococco multiloculare [echinococcosi alveolare]	C10.3	Tumore Maligno: Parete posteriore dell'orofaringe
B67.6	Infezione del fegato da echinococco multiloculare [echinococcosi alveolare] in altre e multiple sedi	C10.4	Tumore Maligno: Residuo di Fessura branchiale
B67.7	Infezione da echinococco multiloculare [echinococcosi alveolare] non specificata	C10.8	Tumore Maligno: lesione sconfinante a più zone contigue dell'orofaringe
B67.8	Echinococcosi del fegato non specificata	C10.9	Tumore Maligno: Orofaringe non specificata
B67.9	Altre forme di Echinococcosi non specificate	C11.0	Tumore Maligno: Parete superiore della rinofaringe
B69.0	Cisticercosi del sistema nervoso centrale	C11.1	Tumore Maligno: Parete posteriore della rinofaringe
B69.1	Cisticercosi dell'occhio	C11.2	Tumore Maligno: Parete laterale della rinofaringe
C00.0	Tumore Maligno: Labbro superiore, zona vermiglio-cutanea	C11.3	Tumore Maligno: Parete anteriore della rinofaringe
C00.1	Tumore Maligno: Labbro inferiore, zona vermiglio-cutanea	C11.8	Tumore Maligno: lesione sconfinante a più zone contigue della rinofaringe
C00.2	Tumore Maligno: Labbro, zona vermiglio-cutanea, non specificato	C11.9	Tumore Maligno: Rinofaringe non specificata
C00.3	Tumore Maligno: Labbro superiore, zona mucosa	C12	Tumore maligno del seno piriforme
C00.4	Tumore Maligno: Labbro inferiore, zona mucosa	C13.0	Tumore Maligno: Regione retrocricoidea
C00.5	Tumore Maligno: Labbro non specificato, zona mucosa	C13.1	Tumore Maligno: Plica ariepiglottica, faccia ipofaringea
C00.6	Tumore Maligno: Commissura labiale	C13.2	Tumore Maligno: Parete posteriore dell'ipofaringe
C00.8	Tumore Maligno: lesione sconfinante a più zone contigue del labbro	C13.8	Tumore Maligno: lesione sconfinante a più zone contigue dell'ipofaringe
C00.9	Tumore Maligno: Labbro non specificato	C13.9	Tumore Maligno: Ipofaringe non specificata
C01	Tumore maligno della base della lingua	C14.0	Tumore Maligno: Faringe non specificata
C02.0	Tumore Maligno: Faccia dorsale della lingua	C14.2	Tumore Maligno: Anello di Waldeyer
C02.1	Tumore Maligno: Bordo della lingua	C14.8	Tumore Maligno: lesione sconfinante a più zone contigue del labbro, della cavità orale e della faringe
C02.2	Tumore Maligno: Faccia ventrale della lingua	C15.0	Tumore Maligno: Esofago cervicale
C02.3	Tumore Maligno: Due terzi anteriori della lingua, parte non specificata	C15.1	Tumore Maligno: Esofago toracico
C02.4	Tumore Maligno: Tonsilla linguale	C15.2	Tumore Maligno: Esofago addominale
C02.8	Tumore Maligno: lesione sconfinante a più zone contigue della lingua	C15.3	Tumore Maligno: Terzo superiore dell'esofago
C02.9	Tumore Maligno: Lingua non specificata	C15.4	Tumore Maligno: Terzo medio dell'esofago
C03.0	Tumore Maligno: Gengiva superiore	C15.5	Tumore Maligno: Terzo inferiore dell'esofago
C03.1	Tumore Maligno: Gengiva inferiore	C15.8	Tumore Maligno: lesione sconfinante a più zone contigue dell'esofago
C03.9	Tumore Maligno: Gengiva non specificata	C15.9	Tumore Maligno: Esofago non specificato
C04.0	Tumore Maligno: Pavimento orale anteriore	C16.0	Tumore Maligno: Cardias
C04.1	Tumore Maligno: Pavimento orale laterale	C16.1	Tumore Maligno: Fondo dello stomaco
		C16.2	Tumore Maligno: Corpo dello stomaco
		C16.3	Tumore Maligno: Antro pilorico
		C16.4	Tumore Maligno: Piloro
		C16.5	Tumore Maligno: Piccola curva dello stomaco non specificata
		C16.6	Tumore Maligno: Grande curva dello stomaco non specificata
		C16.8	Tumore Maligno: lesione sconfinante a più zone contigue dello stomaco
		C16.9	Tumore Maligno: Stomaco non specificato

C17.0	Tumore Maligno: Duodeno	C34.1	Tumore Maligno: Lobo o bronco superiore
C17.1	Tumore Maligno: Digiuno	C34.2	Tumore Maligno: Lobo o bronco medio
C17.2	Tumore Maligno: Ileo	C34.3	Tumore Maligno: Lobo o bronco inferiore
C17.3	Tumore Maligno: Diverticolo di Meckel	C34.8	Tumore Maligno: lesione sconfinante a più zone contigue dei bronchi e polmone
C17.8	Tumore Maligno: lesione sconfinante a più zone contigue dell'intestino tenue	C34.9	Tumore Maligno: Bronchi o polmone non specificati
C17.9	Tumore Maligno: Intestino tenue non specificato	C37	Tumore maligno del timo
C18.0	Tumore Maligno: Cieco	C38.0	Tumore Maligno: Cuore
C18.1	Tumore Maligno: Appendice	C38.1	Tumore Maligno: Mediastino anteriore
C18.2	Tumore Maligno: Colon ascendente	C38.2	Tumore Maligno: Mediastino posteriore
C18.3	Tumore Maligno: Flessura destra [epatica] del colon	C38.3	Tumore Maligno: Mediastino, parte non specificata
C18.4	Tumore Maligno: Colon trasverso	C38.4	Tumore Maligno: Pleura
C18.5	Tumore Maligno: flessura sinistra [splenica] del colon	C38.8	Tumore Maligno: lesione sconfinante a più zone contigue del cuore, del mediastino e della pleura
C18.6	Tumore Maligno: Colon discendente	C39.0	Tumore Maligno: Vie respiratorie superiori, parte non specificata
C18.7	Tumore Maligno: Sigma	C39.8	Tumore Maligno: lesione sconfinante a più zone contigue dell'apparato respiratorio e degli organi intratoracici
C18.8	Tumore Maligno: lesione sconfinante a più zone contigue del colon	C39.9	Tumore Maligno: Sedi mal definite dell'apparato respiratorio
C18.9	Tumore Maligno: Colon non specificato	C40.0	Tumore Maligno: Scapola ed ossa lunghe dell'arto superiore
C19	Tumore maligno della giunzione retto-sigmoidea	C40.1	Tumore Maligno: Ossa corte dell'arto superiore
C20	Tumore maligno del retto	C40.2	Tumore Maligno: Ossa lunghe dell'arto inferiore
C21.0	Tumore Maligno: Ano non specificato	C40.3	Tumore Maligno: Ossa corte dell'arto inferiore
C21.1	Tumore Maligno: Canale anale	C40.8	Tumore Maligno: lesione sconfinante a più zone contigue dell'osso e della cartilagine articolare degli arti
C21.2	Tumore Maligno: Regione della cloaca (divisione sistema urogenitale da sistema digestivo nel perineo)	C40.9	Tumore Maligno: Osso e cartilagine articolare di arto non specificato
C21.8	Tumore Maligno: lesione sconfinante a più zone contigue del retto, dell'ano e del canale anale	C41.01	Tumore maligno dell'osso e della cartilagine articolare: Craniofacciale
C22.0	Carcinoma epatocellulare	C41.02	Tumore maligno dell'osso e della cartilagine articolare: Mascello-facciale
C22.1	Carcinoma delle vie biliari intraepatiche	C41.1	Tumore Maligno: Mandibola
C22.2	Epatoblastoma	C41.2	Tumore Maligno: Colonna vertebrale
C22.3	Angiosarcoma del fegato	C41.30	Tumore maligno: Costole
C22.4	Altri sarcomi del fegato	C41.31	Tumore maligno: Sterno
C22.7	Altri carcinomi specificati del fegato	C41.32	Tumore maligno: Clavicola
C22.9	Tumore Maligno: Tumore maligno del fegato, non specificato	C41.4	Tumore Maligno: Ossa pelviche, sacro e coccige
C23	Tumore maligno della colecisti	C41.8	Tumore Maligno: lesione sconfinante a più zone contigue dell'osso e della cartilagine articolare
C24.0	Tumore Maligno: Vie biliari extraepatiche	C41.9	Tumore Maligno: Osso e cartilagine articolare non specificati
C24.1	Tumore Maligno: Ampolla di Vater	C43.0	Melanoma maligno del labbro
C24.8	Tumore Maligno: lesione sconfinante a più zone contigue delle vie biliari	C43.1	Melanoma maligno della palpebra, incluso il canto
C24.9	Tumore Maligno: Via biliare non specificata	C43.2	Melanoma maligno dell'orecchio e del condotto uditivo esterno
C25.0	Tumore Maligno: Testa del pancreas	C43.3	Melanoma maligno di altre e non specificate parti della faccia
C25.1	Tumore Maligno: Corpo del pancreas	C43.4	Melanoma maligno del cuoio capelluto e del collo
C25.2	Tumore Maligno: Coda del pancreas	C43.5	Melanoma maligno del tronco
C25.3	Tumore Maligno: Dotto pancreatico	C43.6	Melanoma maligno dell'arto superiore, inclusa la spalla
C25.4	Tumore Maligno: Pancreas endocrino	C43.7	Melanoma maligno dell'arto inferiore, inclusa l'anca
C25.7	Tumore Maligno: Altre parti del pancreas	C43.8	Melanoma maligno cutaneo sconfinante
C25.8	Tumore Maligno: lesione sconfinante a più zone contigue del pancreas	C43.9	Melanoma maligno della cute non specificato
C25.9	Tumore Maligno: Pancreas non specificato	C44.0	Tumore Maligno: Cute del labbro
C26.0	Tumore Maligno: Apparato intestinale, parte non specificata	C44.1	Tumore Maligno: Cute della palpebra, incluso il canto
C26.1	Tumore Maligno: Milza	C44.2	Tumore Maligno: Cute dell'orecchio e del condotto uditivo esterno
C26.8	Tumore Maligno: lesione sconfinante a più zone contigue dell'apparato digerente	C44.3	Tumore Maligno: Cute di altre e non specificate parti della faccia
C26.9	Tumore Maligno: Sedi mal definite dell'apparato digerente	C44.4	Tumore Maligno: Cute del cuoio capelluto e del collo
C30.0	Tumore Maligno: Cavità nasale	C44.5	Tumore Maligno: Cute del tronco
C30.1	Tumore Maligno: Orecchio medio	C44.6	Tumore Maligno: Cute dell'arto superiore, inclusa la spalla
C31.0	Tumore Maligno: Seno mascellare	C44.7	Tumore Maligno: Cute dell'arto inferiore, inclusa l'anca
C31.1	Tumore Maligno: Seno etmoidale	C44.8	Tumore Maligno: lesione sconfinante a più zone contigue della cute
C31.2	Tumore Maligno: Seno frontale	C44.9	Tumore maligno della cute non specificato
C31.3	Tumore Maligno: Seno sfenoidale	C45.0	Mesotelioma delle pleura
C31.8	Tumore Maligno: lesione sconfinante a più zone contigue dei seni paranasali	C45.1	Mesotelioma del peritoneo
C31.9	Tumore Maligno: Seno paranasale non specificato	C45.2	Mesotelioma del pericardio
C32.0	Tumore Maligno: Glottide	C45.7	Mesotelioma di altre sedi
C32.1	Tumore Maligno: Regione sopraglottica della laringe	C45.9	Mesotelioma non specificato
C32.2	Tumore Maligno: Regione sottoglottica della laringe	C46.0	Sarcoma di Kaposi della cute
C32.3	Tumore Maligno: Cartilagine laringea	C46.1	Sarcoma di Kaposi dei tessuti molli
C32.8	Tumore Maligno: lesione sconfinante a più zone contigue della laringe	C46.2	Sarcoma di Kaposi del palato
C32.9	Tumore Maligno: Laringe non specificata	C46.3	Sarcoma di Kaposi dei linfonodi
C33	Tumore maligno della trachea	C46.7	Sarcoma di Kaposi di altre sedi
C34.0	Tumore Maligno: Bronco principale		

C46.8	Sarcoma di Kaposi di organi multipli	C57.7	Tumore Maligno: Altro organo genitale femminile specificato
C46.9	Sarcoma di Kaposi non specificato	C57.8	Tumore Maligno: lesione sconfinante a più zone contigue degli organi genitali femminili
C47.0	Tumore Maligno: Nervi periferici della testa, della faccia e del collo	C57.9	Tumore Maligno: Organi genitali femminili non specificati
C47.1	Tumore Maligno: Nervi periferici dell'arto superiore, inclusa la spalla	C58	Tumore maligno della placenta
C47.2	Tumore Maligno: Nervi periferici dell'arto inferiore, inclusa l'anca	C60.0	Tumore Maligno: Prepuzio
C47.3	Tumore Maligno: Nervi periferici del torace	C60.1	Tumore Maligno: Glande
C47.4	Tumore Maligno: Nervi periferici dell'addome	C60.2	Tumore Maligno: Corpo del pene
C47.5	Tumore Maligno: Nervi periferici della pelvi	C60.8	Tumore Maligno: lesione sconfinante a più zone contigue del pene
C47.6	Tumore Maligno: Nervi periferici del tronco non specificati	C60.9	Tumore Maligno: Pene non specificato
C47.8	Tumore Maligno: lesione sconfinante a più zone contigue dei nervi periferici e del sistema nervoso autonomo	C61	Tumore maligno della prostata
C47.9	Tumore Maligno: Nervi periferici e sistema nervoso autonomo non specificati	C62.0	Tumore Maligno: Testicolo ritenuto
C48.0	Tumore Maligno: Retroperitoneo	C62.1	Tumore Maligno: Testicolo
C48.1	Tumore Maligno: Parti specificate del peritoneo	C62.9	Tumore Maligno: Testicolo non specificato
C48.2	Tumore Maligno: Peritoneo non specificato	C63.0	Tumore Maligno: Epididimo
C48.8	Tumore Maligno: lesione sconfinante a più zone contigue del retroperitoneo e peritoneo	C63.1	Tumore Maligno: Cordone spermatico
C49.0	Tumore Maligno: Tessuto connettivo e tessuti molli della testa, della faccia e del collo	C63.2	Tumore Maligno: Scroto
C49.1	Tumore Maligno: Tessuto connettivo e tessuti molli dell'arto superiore, inclusa la spalla	C63.7	Tumore Maligno: Altri organi genitali maschili specificati
C49.2	Tumore Maligno: Tessuto connettivo e tessuti molli dell'arto inferiore, compresa l'anca	C63.8	Tumore Maligno: lesione sconfinante a più zone contigue di organi genitali maschili
C49.3	Tumore Maligno: Tessuto connettivo e tessuti molli del torace	C63.9	Tumore Maligno: Organi genitali maschili non specificati
C49.4	Tumore Maligno: Tessuto connettivo e tessuti molli dell'addome	C64	Tumore maligno del rene, ad eccezione della pelvi renale
C49.5	Tumore Maligno: Tessuto connettivo e tessuti molli della pelvi	C65	Tumore maligno della pelvi renale
C49.6	Tumore Maligno: Tessuto connettivo e tessuti molli del tronco non specificati	C66	Tumore maligno dell'uretere
C49.8	Tumore Maligno: lesione sconfinante a più zone contigue del tessuto connettivo e dei tessuti molli	C67.0	Tumore Maligno: Trigono vescicale
C49.9	Tumore Maligno: Tessuto connettivo e tessuti molli non specificati	C67.1	Tumore Maligno: Cupola vescicale
C50.0	Tumore Maligno: Capezzolo e areola	C67.2	Tumore Maligno: Parete laterale della vescica
C50.1	Tumore Maligno: Parte centrale della mammella	C67.3	Tumore Maligno: Parete anteriore della vescica
C50.2	Tumore Maligno: Quadrante supero-interno della mammella	C67.4	Tumore Maligno: Parete posteriore della vescica
C50.3	Tumore Maligno: Quadrante infero-interno della mammella	C67.5	Tumore Maligno: Collo vescicale
C50.4	Tumore Maligno: Quadrante supero-esterno della mammella	C67.6	Tumore Maligno: Orifizio ureterale
C50.5	Tumore Maligno: Quadrante infero-esterno della mammella	C67.7	Tumore Maligno: Uraco
C50.6	Tumore Maligno: Prolungamento ascellare della mammella	C67.8	Tumore Maligno: lesione sconfinante a più zone contigue della vescica
C50.8	Tumore Maligno: lesione sconfinante a più zone contigue della mammella	C67.9	Tumore Maligno: Vescica non specificata
C50.9	Tumore Maligno: Mammella non specificata	C68.0	Tumore Maligno: Uretra
C51.0	Tumore Maligno: Grandi labbra vulvari	C68.1	Tumore Maligno: Ghiandola parauretrale
C51.1	Tumore Maligno: Piccole labbra vulvari	C68.8	Tumore Maligno: lesione sconfinante a più zone contigue degli organi urinari
C51.2	Tumore Maligno: Clitoride	C68.9	Tumore Maligno: Organo urinario non specificato
C51.8	Tumore Maligno: lesione sconfinante a più zone contigue della vulva	C69.0	Tumore Maligno: Congiuntiva
C51.9	Tumore Maligno: Vulva non specificata	C69.1	Tumore Maligno: Cornea
C52	Tumore maligno della vagina	C69.2	Tumore Maligno: Retina
C53.0	Tumore Maligno: Endocervice	C69.3	Tumore Maligno: Coroide
C53.1	Tumore Maligno: Esocervice	C69.4	Tumore Maligno: Corpo ciliare
C53.8	Tumore Maligno: lesione sconfinante a più zone contigue della cervice uterina	C69.5	Tumore Maligno: Ghiandola e dotto lacrimale
C53.9	Tumore Maligno: Cervice uterina non specificata	C69.6	Tumore Maligno: Orbita
C54.0	Tumore Maligno: Istmo dell'utero	C69.8	Tumore Maligno: lesione sconfinante a più zone contigue dell'occhio e degli annessi
C54.1	Tumore Maligno: Endometrio	C69.9	Tumore Maligno: Occhio non specificato
C54.2	Tumore Maligno: Miometrio	C70.0	Tumore Maligno: Meningi cerebrali
C54.3	Tumore Maligno: Fondo dell'utero	C70.1	Tumore Maligno: Meningi spinali
C54.8	Tumore Maligno: lesione sconfinante a più zone contigue del corpo dell'utero	C70.9	Tumore Maligno: Meningi non specificate
C54.9	Tumore Maligno: Corpo dell'utero non specificato	C71.0	Tumore Maligno: Cervello, eccetto lobi e ventricoli
C55	Tumore maligno dell'utero, parte non specificata	C71.1	Tumore Maligno: Lobo frontale
C56	Tumore maligno dell'ovaio	C71.2	Tumore Maligno: Lobo temporale
C57.0	Tumore Maligno: Tuba di Falloppio	C71.3	Tumore Maligno: Lobo parietale
C57.1	Tumore Maligno: Legamento largo	C71.4	Tumore Maligno: Lobo occipitale
C57.2	Tumore Maligno: Legamento rotondo	C71.5	Tumore Maligno: Ventricolo cerebrale
C57.3	Tumore Maligno: Parametrio	C71.6	Tumore Maligno: Cervelletto
C57.4	Tumore Maligno: Annessi uterini non specificati	C71.7	Tumore Maligno: Tronco cerebrale
		C71.8	Tumore Maligno: lesione sconfinante a più zone contigue dell'encefalo
		C71.9	Tumore Maligno: Encefalo non specificato
		C72.0	Tumore Maligno: Midollo spinale
		C72.1	Tumore Maligno: Cauda equina
		C72.2	Tumore Maligno: Nervo olfattorio
		C72.3	Tumore Maligno: Nervo ottico
		C72.4	Tumore Maligno: Nervo statoacustico
		C72.5	Tumore Maligno: Altri e non specificati nervi cranici



C72.8	Tumore Maligno: lesione sconfinante a più zone contigue dell'encefalo e di altre parti del sistema nervoso centrale	C80.0	Tumore maligno di sede primitiva sconosciuta, così definito
C72.9	Tumore Maligno: Sistema nervoso centrale non specificato	C80.9	Tumore maligno non specificato
C73	Tumore maligno della tiroide	C81.0	Linfoma di Hodgkin a predominanza linfocitaria nodulare
C74.0	Tumore Maligno: Corteccia surrenale	C81.1	Linfoma di Hodgkin classico sclero-nodulare
C74.1	Tumore Maligno: Midollare surrenale	C81.2	Linfoma di Hodgkin classico a cellularità mista
C74.9	Tumore Maligno: Ghiandola surrenale non specificata	C81.3	Linfoma di Hodgkin classico a deplezione linfocitaria
C75.0	Tumore Maligno: Paratiroidi	C81.4	Linfoma di Hodgkin (classico) ricco di linfociti
C75.1	Tumore Maligno: Ipofisi	C81.7	Altre forme di linfoma di Hodgkin (classico)
C75.2	Tumore Maligno: Dotto craniofaringeo (residui di)	C81.9	Linfoma di Hodgkin non specificato
C75.3	Tumore Maligno: Epifisi [ghiandola pineale]	C82.0	Linfoma follicolare di grado I
C75.4	Tumore Maligno: Glomo carotideo	C82.1	Linfoma non Hodgkin follicolare di grado II
C75.5	Tumore Maligno: Glomo aortico ed altri paragangliomi	C82.2	Linfoma non Hodgkin follicolare di grado III, non specificato
C75.8	Tumore Maligno: Interessamento plurighiandolare non specificato	C82.3	Linfoma follicolare di grado IIIa
C75.9	Tumore Maligno: Ghiandola endocrina non specificata	C82.4	Linfoma follicolare di grado IIIb
C76.0	Tumore maligno di altra e mal definita sede: Testa, faccia e collo	C82.5	Linfoma centrofollicolare diffuso
C76.1	Tumore maligno di altra e mal definita sede: Torace	C82.6	Linfoma centrofollicolare cutaneo
C76.2	Tumore maligno di altra e mal definita sede: Addome	C82.7	Altri tipi di linfoma follicolare
C76.3	Tumore maligno di altra e mal definita sede: Pelvi	C82.9	Linfoma follicolare non specificato
C76.4	Tumore maligno di altra e mal definita sede: Arto superiore	C83.0	Linfoma a piccole cellule B
C76.5	Tumore maligno di altra e mal definita sede: Arto inferiore	C83.1	Linfoma a cellule mantellari
C76.7	Tumore maligno di altra e mal definita sede: Altre sedi mal definite	C83.3	Linfoma diffuso a grandi cellule B
C76.8	Tumore maligno di altra e mal definita sede: lesione sconfinante a più zone contigue di altre e mal definite sedi	C83.5	Linfoma linfoblastico
C77.0	Tumore maligno secondario e non specificato: Linfonodi della testa, della faccia e del collo	C83.7	Linfoma di Burkitt
C77.1	Tumore maligno secondario e non specificato: Linfonodi intratoracici	C83.8	Altri linfomi non follicolari
C77.2	Tumore maligno secondario e non specificato: Linfonodi intra-addominali	C83.9	Linfoma non follicolare, non specificato
C77.3	Tumore maligno secondario e non specificato: Linfonodi ascellari e dell'arto superiore	C84.0	Micosi fungoide
C77.4	Tumore maligno secondario e non specificato: Linfonodi inguinali e dell'arto inferiore	C84.1	Sindrome di Sézary
C77.5	Tumore maligno secondario e non specificato: Linfonodi intrapelvici	C84.4	Linfoma a cellule T periferiche, non classificato
C77.8	Tumore maligno secondario e non specificato: Linfonodi di regioni multiple	C84.5	Altri linfomi a cellule T/NK mature
C77.9	Tumore maligno secondario e non specificato: Linfonodi non specificati	C84.6	Linfoma anaplastico a grandi cellule, ALK-positivo
C78.0	Tumore maligno secondario del polmone	C84.7	Linfoma anaplastico a grandi cellule, ALK-negativo
C78.1	Tumore maligno secondario del mediastino	C84.8	Linfoma cutaneo a cellule T, non specificato
C78.2	Tumore maligno secondario della pleura	C84.9	Linfoma a cellule T/NK mature, non specificato
C78.3	Tumore maligno secondario di altri e non specificati organi dell'apparato respiratorio	C85.1	Linfoma a cellule B non specificato
C78.4	Tumore maligno secondario dell'intestino tenue	C85.2	Linfoma mediastinico (timico) a grandi cellule B
C78.5	Tumore maligno secondario del colon e del retto	C85.7	Altri tipi specificati di linfoma non Hodgkin
C78.6	Tumore maligno secondario del retroperitoneo e del peritoneo	C85.9	Linfoma non Hodgkin, non specificato
C78.7	Tumore maligno secondario del fegato e del dotto biliare intraepatico	C86.0	Linfoma extranodale a cellule T/NK, di tipo nasale
C78.8	Tumore maligno secondario di altri e non specificati organi dell'apparato digerente	C86.1	Linfoma epatosplenico a cellule T
C79.0	Tumore maligno secondario del rene e della pelvi renale	C86.2	Linfoma a cellule T di tipo enteropatia
C79.1	Tumore maligno secondario della vescica e di altri e non specificati organi dell'apparato urinario	C86.3	Linfoma sottocutaneo del pannello a cellule T
C79.2	Tumore maligno secondario della cute	C86.4	Linfoma blastico a cellule NK
C79.3	Tumore maligno secondario dell'encefalo e delle meningi cerebrali	C86.5	Linfoma angioimmunoblastico a cellule T
C79.4	Tumore maligno secondario di altre e non specificate parti del sistema nervoso	C86.6	Proliferazioni primitive cutanee di cellule T CD30-positive
C79.5	Tumore maligno secondario dell'osso e del midollo osseo	C88.00	Macroglobulinemia di Waldenström: Senza menzione di remissione completa
C79.6	Tumore maligno secondario dell'ovaio	C88.01	Macroglobulinemia di Waldenström: in remissione completa
C79.7	Tumore maligno secondario del surrene	C88.20	Altre malattie delle catene pesanti: Senza menzione di remissione completa
C79.81	Tumore maligno secondario della mammella	C88.21	Altre malattie delle catene pesanti: in remissione completa
C79.82	Tumore maligno secondario degli organi genitali	C88.30	Malattia immunoproliferativa dell'intestino tenue: Senza menzione di remissione completa
C79.83	Tumore maligno secondario del pericardio	C88.31	Malattia immunoproliferativa dell'intestino tenue: in remissione completa
C79.84	Altro tumore maligno secondario del cuore	C88.40	Linfoma della zona marginale extranodale a cellule B del tessuto linfoide associato alle mucose [linfoma MALT]: Senza menzione di remissione completa
C79.88	Tumore maligno secondario di altre sedi specificate	C88.41	Linfoma della zona marginale extranodale a cellule B del tessuto linfoide associato alle mucose [linfoma MALT]: in remissione completa
C79.9	Tumore maligno secondario di sede non specificata	C88.70	Altre malattie immunoproliferative maligne: Senza menzione di remissione completa
		C88.71	Altre malattie immunoproliferative maligne: in remissione completa
		C88.90	Malattie immunoproliferative maligne, non specificate: Senza menzione di remissione completa
		C88.91	Malattie immunoproliferative maligne, non specificate: in remissione completa
		C90.00	Mieloma multiplo: Senza menzione di remissione completa
		C90.01	Mieloma multiplo: in remissione completa

C90.10	Leucemia plasmacellulare: Senza menzione di remissione completa	C93.01	Leucemia acuta monoblastica/monocitica: in remissione completa
C90.11	Leucemia plasmacellulare: in remissione completa	C93.10	Leucemia mielomonocitica cronica: Senza menzione di remissione completa
C90.20	Plasmocitoma extramidollare: Senza menzione di remissione completa	C93.11	Leucemia mielomonocitica cronica: in remissione completa
C90.21	Plasmocitoma extramidollare: in remissione completa	C93.30	Leucemia mielomonocitica giovanile: Senza menzione di remissione completa
C90.30	Plasmocitoma solitario: Senza menzione di remissione completa	C93.31	Leucemia mielomonocitica giovanile: in remissione completa
C90.31	Plasmocitoma solitario: in remissione completa	C93.70	Altra leucemia monocitica: Senza menzione di remissione completa
C91.00	Leucemia linfoide acuta [LLA]: Senza menzione di remissione completa	C93.71	Altra leucemia monocitica: in remissione completa
C91.01	Leucemia linfoide acuta [LLA]: in remissione completa	C93.90	Leucemia monocitica non specificata: Senza menzione di remissione completa
C91.10	Leucemia linfoide cronica a cellule B [LLC]: Senza menzione di remissione completa	C93.91	Leucemia monocitica non specificata: in remissione completa
C91.11	Leucemia linfoide cronica a cellule B [LLC]: in remissione completa	C94.00	Leucemia eritroide acuta: Senza menzione di remissione completa
C91.30	Leucemia prolinfocitica a cellule B: Senza menzione di remissione completa	C94.01	Leucemia eritroide acuta: in remissione completa
C91.31	Leucemia prolinfocitica a cellule B: in remissione completa	C94.20	Leucemia acuta megacarioblastica: Senza menzione di remissione completa
C91.40	Leucemia a cellule capellute [hairy cell]: Senza menzione di remissione completa	C94.21	Leucemia acuta megacarioblastica: in remissione completa
C91.41	Leucemia a cellule capellute [hairy cell]: in remissione completa	C94.30	Leucemia mastocellulare: Senza menzione di remissione completa
C91.50	Leucemia/linfoma a cellule T dell'adulto (associato a HTLV-1): Senza menzione di remissione completa	C94.31	Leucemia mastocellulare: in remissione completa
C91.51	Leucemia/linfoma a cellule T dell'adulto (associato a HTLV-1): in remissione completa	C94.40	Panmielosi acuta con mielofibrosi: Senza menzione di remissione completa
C91.60	Leucemia prolinfocitica a cellule T: Senza menzione di remissione completa	C94.41	Panmielosi acuta con mielofibrosi: in remissione completa
C91.61	Leucemia prolinfocitica a cellule T: in remissione completa	C94.60	Malattia mielodisplastica e mieloproliferativa, non classificabile: Senza menzione di remissione completa
C91.70	Altra leucemia linfoide: Senza menzione di remissione completa	C94.61	Malattia mielodisplastica e mieloproliferativa, non classificabile: in remissione completa
C91.71	Altra leucemia linfoide: in remissione completa	C94.70	Altre leucemie specificate: Senza menzione di remissione completa
C91.80	LLA a cellule B mature di tipo Burkitt: Senza menzione di remissione completa	C94.71	Altre leucemie specificate: in remissione completa
C91.81	LLA a cellule B mature di tipo Burkitt: in remissione completa	C95.00	Leucemia acuta di tipo cellulare non specificato: Senza menzione di remissione completa
C91.90	Leucemia linfoide non specificata: Senza menzione di remissione completa	C95.01	Leucemia acuta di tipo cellulare non specificato: in remissione completa
C91.91	Leucemia linfoide non specificata: in remissione completa	C95.10	Leucemia cronica di tipo cellulare non specificato: Senza menzione di remissione completa
C92.00	Leucemia mieloblastica acuta [LMA]: Senza menzione di remissione completa	C95.11	Leucemia cronica di tipo cellulare non specificato: in remissione completa
C92.01	Leucemia mieloblastica acuta [LMA]: in remissione completa	C95.70	Altra leucemia di tipo cellulare non specificato: Senza menzione di remissione completa
C92.10	Leucemia mieloide cronica [LMC], BCR/ABL-positiva: Senza menzione di remissione completa	C95.71	Altra leucemia di tipo cellulare non specificato: in remissione completa
C92.11	Leucemia mieloide cronica [LMC], BCR/ABL-positiva: in remissione completa	C95.8	Leucemia refrattaria alla terapia di induzione standard
C92.20	Leucemia mieloide cronica atipica BCR/ABL-negativa: Senza menzione di remissione completa	C95.90	Leucemia non specificata: Senza menzione di remissione completa
C92.21	Leucemia mieloide cronica atipica BCR/ABL-negativa: in remissione completa	C95.91	Leucemia non specificata: in remissione completa
C92.30	Sarcoma mieloide: Senza menzione di remissione completa	C96.0	Istiocitosi a cellule di Langerhans multifocale e multisistemica (disseminata)[malattia di Letterer-Siwe]
C92.31	Sarcoma mieloide: in remissione completa	C96.2	Tumore mastocitico maligno
C92.40	Leucemia acuta promielocitica [LAP]: Senza menzione di remissione completa	C96.4	Sarcoma a cellule dendritiche (cellule accessorie)
C92.41	Leucemia acuta promielocitica [LAP]: in remissione completa	C96.5	Istiocitosi a cellule di Langerhans multifocale e unisistemica
C92.50	Leucemia acuta mielomonocitica: Senza menzione di remissione completa	C96.6	Istiocitosi a cellule di Langerhans unifocale
C92.51	Leucemia acuta mielomonocitica: in remissione completa	C96.7	Altro tumore maligno specificato del tessuto linfoide, ematopoietico e tessuti correlati
C92.60	Leucemia mieloide acuta con anomalia 11q23: Senza menzione di remissione completa	C96.8	Sarcoma istiocitico
C92.61	Leucemia mieloide acuta con anomalia 11q23: in remissione completa	C96.9	Tumore maligno del tessuto linfoide, ematopoietico e tessuti correlati non specificato
C92.70	Altra leucemia mieloide: Senza menzione di remissione completa	C97	Tumori maligni di sedi indipendenti multiple (primitive)
C92.71	Altra leucemia mieloide: in remissione completa	D32.0	Tumore benigno: Meningi cerebrali
C92.80	Leucemia mieloide acuta con displasia multilineare: Senza menzione di remissione completa	D32.1	Tumore benigno: Meningi spinali
C92.81	Leucemia mieloide acuta con displasia multilineare: in remissione completa	D32.9	Tumore benigno: Meningi non specificate
C92.90	Leucemia mieloide non specificata: Senza menzione di remissione completa	D33.0	Tumore benigno: Encefalo, sovratentoriale
C92.91	Leucemia mieloide non specificata: in remissione completa	D33.1	Tumore benigno: Encefalo, sottotentoriale
C93.00	Leucemia acuta monoblastica/monocitica: Senza menzione di remissione completa	D33.2	Tumore benigno: Encefalo non specificato
		D33.3	Tumore benigno: Nervi cranici
		D33.4	Tumore benigno: Midollo spinale
		D33.7	Tumore benigno: Altre parti specificate del sistema nervoso centrale
		D33.9	Tumore benigno: Sistema nervoso centrale non specificato

D45	Policitemia vera	D69.61	Trombocitopenia non specificata: Non specificata come refrattaria alla trasfusione
D46.0	Anemia refrattaria senza sideroblasti ad anello, così definita	D69.8	Altre condizioni emorragiche specificate
D46.1	Anemia refrattaria con sideroblasti ad anello	D69.9	Condizioni emorragiche non specificate
D46.2	Anemia refrattaria con eccesso di blasti	D70.0	Agranucitosi e neutropenia congenita
D46.4	Anemia refrattaria non specificata	D70.10	Agranucitosi indotta da farmaci: Fase critica meno di 4 giorni
D46.5	Anemia refrattaria con displasia multilineare	D70.11	Agranucitosi indotta da farmaci: Fase critica da 10 a meno di 20 giorni
D46.6	Sindrome mielodisplastica con anomalia cromosomica del(5q) isolata	D70.12	Agranucitosi indotta da farmaci: Fase critica 20 e più giorni
D46.7	Altre sindromi mielodisplastiche	D70.13	Agranucitosi indotta da farmaci: Fase critica da 4 a meno di 7 giorni
D46.9	Sindrome mielodisplastica non specificata	D70.14	Agranucitosi indotta da farmaci: Fase critica da 7 a meno di 10 giorni
D47.0	Tumori di comportamento incerto o sconosciuto di istiociti e mastociti	D70.18	Altre forme di agranucitosi e neutropenia indotta da farmaci
D47.1	Malattia mieloproliferativa cronica	D70.19	Agranucitosi e neutropenia indotta da farmaci, non specificata
D47.4	Osteomielfibrosi	D70.3	Altra agranucitosi
D60.0	Aplasia pura acquisita cronica della serie rossa	D70.5	Neutropenia ciclica
D60.1	Aplasia pura acquisita transitoria della serie rossa	D70.6	Altra neutropenia
D60.8	Altre aplasie pure acquisite della serie rossa	D70.7	Neutropenia non specificata
D60.9	Aplasia pura acquisita della serie rossa non specificata	D71	Disturbi funzionali dei neutrofili polimorfonucleati
D61.0	Anemia aplastica costituzionale	D72.0	Anomalie genetiche dei leucociti
D61.10	Anemia aplastica da citostatici	D73.0	Iposplenismo
D61.18	Altra anemia aplastica indotta da farmaci	D73.1	Ipersplenismo
D61.19	Anemia aplastica indotta da farmaci, non specificata	D73.2	Splenomegalia congestizia cronica
D61.2	Anemia aplastica da altri agenti esterni	D73.3	Ascenso splenico
D61.3	Anemia aplastica idiopatica	D73.5	Infarto splenico
D61.8	Altre anemie aplastiche specificate	D74.0	Metaemoglobinemia congenita
D61.9	Anemia aplastica non specificata	D74.8	Altre metaemoglobinemie
D65.0	Afibrinogenemia acquisita	D74.9	Metaemoglobinemia non specificata
D65.1	Coagulazione intravasale disseminata [CID, DIC]	D75.0	Eritrocitosi familiare
D65.2	Emorragia fibrinolitica acquisita	D75.1	Policitemia secondaria
D65.9	Sindrome da defibrinazione, non specificata	D75.8	Altre malattie specificate del sangue e degli organi ematopoietici
D66	Deficit ereditario del fattore VIII	D75.9	Malattia del sangue e degli organi ematopoietici non specificata
D67	Deficit ereditario del fattore IX	D76.1	Linfoistocitosi monocitica
D68.0	Malattia di Von Willebrand	D76.2	Sindrome emofagocitica associata ad infezione
D68.1	Deficit ereditario del fattore XI	D76.3	Altre istiocitosi
D68.20	Deficit ereditario del fattore I	D77	Altri disturbi del sangue e degli organi ematopoietici in malattie classificate altrove
D68.21	Deficit ereditario del fattore II	D80.0	Ipogammaglobulinemia ereditaria
D68.22	Deficit ereditario del fattore V	D80.1	Ipogammaglobulinemia non familiare
D68.23	Deficit ereditario del fattore VII	D80.2	Deficit selettivo di immunoglobuline A [IgA]
D68.24	Deficit ereditario del fattore X	D80.3	Deficit selettivo di sottoclassi delle immunoglobuline G [IgG]
D68.25	Deficit ereditario del fattore XII	D80.4	Deficit selettivo di immunoglobuline M [IgM]
D68.26	Deficit ereditario del fattore XIII	D80.5	Immunodeficienza con aumento delle immunoglobuline M [IgM]
D68.28	Deficit ereditario di altri fattori della coagulazione	D80.6	Deficit anticorpale con immunoglobuline quasi normali o con iperimmunoglobulinemia
D68.30	Diateasi emorragica da anticoagulanti	D80.7	Ipogammaglobulinemia transitoria dell'infanzia
D68.31	Diateasi emorragica da proliferazione di anticorpi contro il fattore VIII	D80.8	Altre immunodeficienze dovute principalmente a deficit di produzione di anticorpi
D68.32	Diateasi emorragica da proliferazione di anticorpi contro altri fattori della coagulazione	D80.9	Immunodeficienza dovuta principalmente a deficit di produzione di anticorpi, non specificata
D68.38	Altra diatesi emorragica da altri anticorpi non specificati	D81.0	Immunodeficienza combinata grave [SCID] con disgenesia reticolare
D68.4	Deficit acquisito di fattore della coagulazione	D81.1	Immunodeficienza combinata grave [SCID] con numero basso di linfociti T e B
D68.5	Trombofilia primaria	D81.2	Immunodeficienza combinata grave [SCID] con ridotto o normale numero di linfociti B
D68.6	Altre forme di trombofilia	D81.3	Deficit di adenosina deaminasi [ADA]
D68.8	Altri difetti della coagulazione specificati	D81.4	Sindrome di Nezelof
D68.9	Difetto della coagulazione non specificato	D81.5	Deficit di purina-nucleoside fosforilasi [PNP]
D69.0	Porpora allergica	D81.6	Deficit del complesso maggiore di istocompatibilità di classe I
D69.1	Difetti qualitativi delle piastrine	D81.7	Deficit del complesso maggiore di istocompatibilità di classe II
D69.2	Altre porpore non trombocitopeniche	D81.8	Altre immunodeficienze combinate
D69.3	Porpora trombocitopenica idiopatica	D81.9	Immunodeficienza combinata non specificata
D69.40	Altra trombocitopenia primitiva: Specificata come refrattaria alla trasfusione	D82.0	Sindrome di Wiskott-Aldrich
D69.41	Altra trombocitopenia primitiva: Non specificata come refrattaria alla trasfusione	D82.1	Sindrome di Di George
D69.52	Trombocitopenia indotta da eparina di tipo I	D82.2	Immunodeficienza con nanismo micromelico
D69.53	Trombocitopenia indotta da eparina di tipo II	D82.3	Immunodeficienza da difetto ereditario di risposta al virus di Epstein-Barr
D69.57	Altra trombocitopenia secondaria, specificata come refrattaria alla trasfusione	D82.4	Sindrone da iperimmunoglobulina E [IgE]
D69.58	Altra trombocitopenia secondaria, non specificata come refrattaria alla trasfusione	D82.8	Immunodeficienza associata ad altri difetti maggiori specificati
D69.59	Trombocitopenia secondaria, non specificata		
D69.60	Trombocitopenia non specificata: Specificata come refrattaria alla trasfusione		

D82.9	Immunodeficienza associata a difetto maggiore non specificato	E76.1	Mucopolisaccaridosi, tipo II
D83.0	Immunodeficienza comune variabile con prevalente difetto quantitativo e funzionale dei linfociti B	E76.2	Altre mucopolisaccaridosi
D83.1	Immunodeficienza comune variabile con prevalenti difetti dei linfociti T immunoregolatori	E76.3	Mucopolisaccaridosi non specificata
D83.2	Immunodeficienza comune variabile con autoanticorpi contro i linfociti B o T	E76.8	Altri disturbi del metabolismo dei glicosaminoglicani
D83.8	Altre immunodeficienze comuni variabili	E76.9	Disturbo del metabolismo dei glicosaminoglicani non specificato
D83.9	Immunodeficienza comune variabile non specificata	E77.0	Difetti nella modificazione post-translazionale degli enzimi lisosomiali
D84.0	Difetto funzionale dell'antigene-1 linfocitico [LFA-1]	E77.1	Difetti della degradazione delle glicoproteine
D84.1	Difetti nel sistema del complemento	E77.8	Altri disturbi del metabolismo della glicoproteina
D84.8	Altre immunodeficienze specificate	E77.9	Disturbo del metabolismo delle glicoproteine non specificato
D84.9	Immunodeficienza non specificata	E84.0	Fibrosi cistica con manifestazioni polmonari
D86.0	Sarcoidosi del polmone	E84.1	Fibrosi cistica con manifestazioni intestinali
D86.1	Sarcoidosi dei linfonodi	E84.80	Fibrosi cistica con manifestazioni polmonari e intestinali
D86.2	Sarcoidosi del polmone con sarcoidosi dei linfonodi	E84.87	Fibrosi cistica con molteplici altre manifestazioni
D86.3	Sarcoidosi della cute	E84.88	Fibrosi cistica con altre manifestazioni
D86.8	Sarcoidosi di altre sedi specificate e sedi associate	E85.0	Amiloidosi ereditaria non neuropatica
D86.9	Sarcoidosi non specificata	E85.1	Amiloidosi ereditaria neuropatica
D89.0	Ipergammaglobulinemia policlonale	E85.2	Amiloidosi ereditaria non specificata
D89.1	Crioglobulinemia	E85.3	Amiloidosi sistemica secondaria
D89.2	Ipergammaglobulinemia non specificata	G00.0	Meningite da Haemophilus
D89.3	Sindrome da ricostituzione immunitaria	G00.1	Meningite da Pneumococco
D89.8	Altri disturbi specificati del sistema immunitario, non classificati altrove	G00.2	Meningite da Streptococco
D89.9	Disturbo del sistema immunitario, non specificato	G00.3	Meningite da Stafilococco
D90	Effetti da immunocompromissione dopo irradiazione, chemioterapia e altri trattamenti immunosoppressivi	G00.8	Altre meningiti batteriche
E51.1	Berberi	G00.9	Meningite batterica non specificata
E51.2	Encefalopatia di Wernicke	G01	Meningite in malattie batteriche classificate altrove
E51.8	Altre manifestazioni da deficit di tiamina	G02.0	Meningite in malattie virali classificate altrove
E70.0	Fenilchetonuria classica	G02.1	Meningite in micosi
E70.1	Altre iperfenilalaninemie	G02.8	Meningite in altre malattie infettive e parassitarie specificate classificate altrove
E70.2	Disturbi del metabolismo della tirosina	G03.0	Meningite non piogenica
E70.3	Albinismo	G03.1	Meningite cronica
E70.8	Altri disturbi del metabolismo degli aminoacidi aromatici	G03.2	Meningite ricorrente benigna [di Mollaret]
E70.9	Disturbo del metabolismo degli aminoacidi aromatici non specificato	G03.8	Meningite dovuta ad altre cause specificate
E71.0	Malattia delle urine a sciroppo d'acero	G03.9	Meningite non precisata
E71.1	Altri disturbi del metabolismo degli aminoacidi a catena ramificata	G04.0	Encefalite acuta disseminata
E71.2	Disturbo del metabolismo degli aminoacidi a catena ramificata non specificato	G04.1	Paraplegia spastica tropicale
E71.3	Disturbi del metabolismo degli acidi grassi	G04.2	Meningoencefalite e meningomielite batteriche, non classificate altrove
E72.0	Disturbi del trasporto degli aminoacidi	G04.8	Altre encefaliti, mieliti ed encefalomieliti
E72.1	Disturbi del metabolismo degli aminoacidi contenenti zolfo	G04.9	Encefalite, mielite ed encefalomielite non precisate
E72.2	Disturbi del metabolismo del ciclo dell'urea	G05.0	Encefalite, mielite ed encefalomielite in malattie batteriche classificate altrove
E72.3	Disturbi del metabolismo della lisina e idrossilisina	G05.1	Encefalite, mielite ed encefalomielite in malattie virali classificate altrove
E72.4	Disturbi del metabolismo dell'ornitina	G05.2	Encefalite, mielite ed encefalomielite in altre malattie infettive e parassitarie classificate altrove
E72.5	Disturbi del metabolismo della glicina	G05.8	Encefalite, mielite ed encefalomielite in altre malattie classificate altrove
E72.8	Altri disturbi specificati del metabolismo degli aminoacidi	G06.0	Ascesso e granuloma intracranici
E72.9	Disturbo del metabolismo degli aminoacidi non specificato	G06.1	Ascesso e granuloma intracranici
E73.0	Deficit congenito di lattasi	G06.2	Ascesso extradurale e subdurale non specificati
E73.1	Deficit acquisito di lattasi	G07	Ascessi e granulomi intracranici ed intracranici in malattie classificate altrove
E73.8	Altra intolleranza al lattosio	G08	Flebite e tromboflebite intracraniche ed intracraniche
E73.9	Intolleranza al lattosio non specificata	G09	Sequela di malattie infiammatorie del sistema nervoso centrale
E74.0	Malattia da accumulo di glicogeno (glicogenosi)	G10	Malattia di Huntington
E74.1	Disturbi del metabolismo del fruttosio	G11.0	Atassia congenita non progressiva
E74.2	Disturbi del metabolismo del galattosio	G11.1	Atassia cerebellare ad esordio precoce
E74.3	Altri disturbi dell'assorbimento intestinale di carboidrati	G11.2	Atassia cerebellare ad esordio tardivo
E74.4	Disturbi del metabolismo dei piruvati e della gluconeogenesi	G11.3	Atassia cerebellare con difetto del sistema di riparazione del DNA
E74.8	Altri disturbi specificati del metabolismo dei carboidrati	G11.4	Paraplegia spastica ereditaria
E74.9	Disturbo del metabolismo dei carboidrati non specificato	G11.8	Altre atassie ereditarie
E75.0	Gangliosidosi GM2	G11.9	Atassia ereditaria non specificata
E75.1	Altre gangliosidosi	G12.0	Atrofia muscolare spinale infantile tipo I [Werdnig-Hoffman]
E75.2	Altre sfingolipidosi	G12.1	Altre atrofie muscolari spinali ereditarie
E75.3	Sfingolipidosi non specificata	G13.0	Neuropatia e neuromiopia paraneoplastiche
E75.4	Idiozia amaurotica	G13.1	Altre atrofie sistemiche interessanti principalmente il sistema nervoso centrale in malattie neoplastiche
E75.5	Altre malattie da accumulo lipidico		
E75.6	Malattia da accumulo lipidico lipidica non specificata		
E76.0	Mucopolisaccaridosi, tipo I		

G13.2	Atrofia sistemica interessante principalmente il sistema nervoso centrale nel mixedema {E00.1}, {E03.-}	G60.0	Neuropatia ereditaria motoria e sensoriale
G13.8	Atrofia sistemica interessante principalmente il sistema nervoso centrale in altre malattie classificate altrove	G60.1	Malattia di Refsum
G20.10	Morbo di Parkinson con disabilità da moderata a grave: Senza fluttuazioni di efficacia	G60.2	Neuropatia associata ad eredoatassia
G20.11	Morbo di Parkinson con disabilità da moderata a grave: Con fluttuazione di efficacia	G60.3	Neuropatia progressiva idiopatica
G20.20	Morbo di Parkinson con disabilità molto grave: Senza fluttuazioni di efficacia	G60.8	Altre neuropatie ereditarie e idiopatiche
G20.21	Morbo di Parkinson con disabilità molto grave: Con fluttuazione di efficacia	G60.9	Neuropatia ereditaria e idiopatica non specificata
G21.0	Sindrome maligna da neurolettici	G61.0	Sindrome di Guillain-Barré
G21.1	Altro parkinsonismo secondario farmaco-indotto	G61.1	Polineuropatia serica
G21.2	Parkinsonismo secondario dovuto ad altri agenti esterni	G61.8	Altre polineuropatie infiammatorie
G21.3	Parkinsonismo post-encefalitico	G61.9	Polineuropatia infiammatoria non specificata
G23.0	Malattia di Hallervorden-Spatz	G62.0	Polineuropatia da farmaci
G23.1	Oftalmoplegia sopranucleare progressiva [Steele-Richardson-Olszewski]	G62.1	Polineuropatia alcolica
G23.2	Degenerazione striato-nigrica	G62.2	Polineuropatia da altri agenti tossici
G23.8	Altre malattie degenerative specificate dei gangli della base	G62.80	Polineuropatia del paziente critico
G23.9	Malattia degenerativa dei gangli della base, non specificata	G62.88	Altre polineuropatie specificate
G31.81	Citopatia mitocondriale	G62.9	Polineuropatia non specificata
G35.0	Prima manifestazione di sclerosi multipla	G63.0	Polineuropatia in malattie infettive e parassitarie classificate altrove
G35.10	Sclerosi multipla a decorso prevalentemente recidivante-remittente: senza menzione d'esacerbazione acuta o progressione	G63.1	Polineuropatia in malattie neoplastiche {C00-D48}
G35.11	Sclerosi multipla a decorso prevalentemente recidivante-remittente: con menzione d'esacerbazione acuta o progressione	G63.2	Polineuropatia diabetica {E10-E14 con quarto carattere comune .4}
G35.20	Sclerosi multipla primaria progressiva: senza menzione d'esacerbazione acuta o progressione	G63.3	Polineuropatia in altre malattie endocrine e metaboliche {E00-E07}, {E15-E16}, {E20-E34}, {E70-E89}
G35.21	Sclerosi multipla primaria progressiva: con menzione d'esacerbazione acuta o progressione	G63.4	Polineuropatia in deficit nutrizionale {E40-E64}
G35.30	Sclerosi multipla secondaria progressiva: senza menzione d'esacerbazione acuta o progressione	G63.5	Polineuropatia in malattie sistemiche del connettivo {M30-M35}
G35.31	Sclerosi multipla secondaria progressiva: con menzione d'esacerbazione acuta o progressione	G63.6	Polineuropatia in altre malattie muscolo-scheletriche {M00-M25}, {M40-M96}
G35.9	Sclerosi multipla non specificata	G63.8	Polineuropatia in altre malattie classificate altrove
G36.0	Neuromielite ottica [Malattia di Devic]	G64	Altri disturbi del sistema nervoso periferico
G36.1	Leucoencefalite emorragica acuta e subacuta [Hurst]	G70.0	Miastenia grave
G36.8	Altra demielinizzazione disseminata acuta specificata	G70.1	Disturbi neuromuscolari tossici
G36.9	Demielinizzazione disseminata acuta non specificata	G70.2	Miastenia congenita e dello sviluppo
G37.0	Sclerosi diffusa	G70.8	Altri disturbi neuromuscolari specificati
G37.1	Demielinizzazione centrale del corpo calloso	G70.9	Disturbi neuromuscolari non specificati
G37.2	Mielinoli centrali del ponte	G71.0	Distrofia muscolare
G37.3	Mielite trasversa acuta in malattie demielinizzanti del sistema nervoso centrale	G71.1	Disturbi miotonici
G37.4	Mielite necrotizzante subacuta [Sindrome di Foix-Alajouanine]	G71.2	Miopatie congenite
G37.5	Sclerosi concentrica [Malattia di Baló]	G71.3	Miopatia mitocondriale non classificata altrove
G37.8	Altre malattie demielinizzanti specificate del sistema nervoso centrale	G71.8	Altre malattie primitive dei muscoli
G37.9	Malattia demielinizzante del sistema nervoso centrale non specificata	G71.9	Malattie primitive dei muscoli non specificate
G40.00	Sindrome pseudo Lennox	G72.0	Miopatia da farmaci
G40.01	Picchi continui ed onde durante il sonno a onde lente	G72.1	Miopatia alcolica
G40.02	Epilessia psicomotoria benigna [attacchi di terrore]	G72.2	Miopatia da altri agenti tossici
G40.08	Altre epilessie e sindromi epilettiche idiopatiche, definite per localizzazione (focale) (parziale), con crisi ad esordio focale	G72.3	Paralisi periodica
G40.09	Epilessia e sindromi epilettiche idiopatiche, definite per localizzazione (focale) (parziale), con crisi ad esordio focale, non specificate	G72.4	Miopatia infiammatoria non classificata altrove
G40.1	Epilessia e sindromi epilettiche sintomatiche, definite per localizzazione (focale) (parziale), con crisi parziali semplici	G72.80	Miopatia del paziente critico
G40.2	Epilessia e sindromi epilettiche sintomatiche, definite per localizzazione (focale) (parziale), con crisi parziali complesse	G72.88	Altre miopatie specificate
G40.3	Epilessia e sindromi epilettiche generalizzate idiopatiche	G72.9	Miopatia non specificata
G40.4	Altre epilessie e sindromi epilettiche generalizzate	G73.0	Sindromi miasteniche in malattie endocrine
G40.5	Sindromi epilettiche speciali	G73.1	Sindrome di Eaton-Lambert {C00-D48}
G40.6	Crisi di grande male non specificata (con o senza piccolo male)	G73.2	Altre sindromi miasteniche in malattie neoplastiche {C00-D48}
G41.0	Stato di grande male epilettico	G73.3	Sindromi miasteniche in altre malattie classificate altrove
G41.1	Stato di piccolo male epilettico	G73.4	Miopatia in malattie infettive e parassitarie classificate altrove
G41.2	Stato di male epilettico parziale complesso	G73.5	Miopatia in malattie endocrine
G60.0	Neuropatia ereditaria motoria e sensoriale	G73.6	Miopatia in malattie metaboliche
G60.1	Malattia di Refsum	G73.7	Miopatia in altre malattie classificate altrove
G60.2	Neuropatia associata ad eredoatassia	G80.0	Paralisi cerebrale con quadriplegia spastica
G60.3	Neuropatia progressiva idiopatica	G80.1	Paralisi cerebrale con diplegia spastica
G60.8	Altre neuropatie ereditarie e idiopatiche	G80.2	Paralisi cerebrale infantile con emiplegia spastica
G60.9	Neuropatia ereditaria e idiopatica non specificata	G80.3	Paralisi cerebrale discinetica
G61.0	Sindrome di Guillain-Barré	G80.4	Paralisi cerebrale atassica
G61.1	Polineuropatia serica	G80.8	Altra paralisi cerebrale infantile
G61.8	Altre polineuropatie infiammatorie	G80.9	Paralisi cerebrale infantile non specificata
G61.9	Polineuropatia infiammatoria non specificata	G81.0	Emiplegia flaccida ed emiparesi
G62.0	Polineuropatia da farmaci	G81.1	Emiplegia spastica ed emiparesi
G62.1	Polineuropatia alcolica	G81.9	Emiplegia ed emiparesi non specificate
G62.2	Polineuropatia da altri agenti tossici	G90.3	Atrofia multisistemica
G62.80	Polineuropatia del paziente critico	G91.0	Idrocefalo comunicante
G62.88	Altre polineuropatie specificate	G91.1	Idrocefalo ostruttivo
G62.9	Polineuropatia non specificata	G92	Encefalopatia tossica
G63.0	Polineuropatia in malattie infettive e parassitarie classificate altrove		
G63.1	Polineuropatia in malattie neoplastiche {C00-D48}		
G63.2	Polineuropatia diabetica {E10-E14 con quarto carattere comune .4}		
G63.3	Polineuropatia in altre malattie endocrine e metaboliche {E00-E07}, {E15-E16}, {E20-E34}, {E70-E89}		
G63.4	Polineuropatia in deficit nutrizionale {E40-E64}		
G63.5	Polineuropatia in malattie sistemiche del connettivo {M30-M35}		
G63.6	Polineuropatia in altre malattie muscolo-scheletriche {M00-M25}, {M40-M96}		
G63.8	Polineuropatia in altre malattie classificate altrove		
G64	Altri disturbi del sistema nervoso periferico		
G70.0	Miastenia grave		
G70.1	Disturbi neuromuscolari tossici		
G70.2	Miastenia congenita e dello sviluppo		
G70.8	Altri disturbi neuromuscolari specificati		
G70.9	Disturbi neuromuscolari non specificati		
G71.0	Distrofia muscolare		
G71.1	Disturbi miotonici		
G71.2	Miopatie congenite		
G71.3	Miopatia mitocondriale non classificata altrove		
G71.8	Altre malattie primitive dei muscoli		
G71.9	Malattie primitive dei muscoli non specificate		
G72.0	Miopatia da farmaci		
G72.1	Miopatia alcolica		
G72.2	Miopatia da altri agenti tossici		
G72.3	Paralisi periodica		
G72.4	Miopatia infiammatoria non classificata altrove		
G72.80	Miopatia del paziente critico		
G72.88	Altre miopatie specificate		
G72.9	Miopatia non specificata		
G73.0	Sindromi miasteniche in malattie endocrine		
G73.1	Sindrome di Eaton-Lambert {C00-D48}		
G73.2	Altre sindromi miasteniche in malattie neoplastiche {C00-D48}		
G73.3	Sindromi miasteniche in altre malattie classificate altrove		
G73.4	Miopatia in malattie infettive e parassitarie classificate altrove		
G73.5	Miopatia in malattie endocrine		
G73.6	Miopatia in malattie metaboliche		
G73.7	Miopatia in altre malattie classificate altrove		
G80.0	Paralisi cerebrale con quadriplegia spastica		
G80.1	Paralisi cerebrale con diplegia spastica		
G80.2	Paralisi cerebrale infantile con emiplegia spastica		
G80.3	Paralisi cerebrale discinetica		
G80.4	Paralisi cerebrale atassica		
G80.8	Altra paralisi cerebrale infantile		
G80.9	Paralisi cerebrale infantile non specificata		
G81.0	Emiplegia flaccida ed emiparesi		
G81.1	Emiplegia spastica ed emiparesi		
G81.9	Emiplegia ed emiparesi non specificate		
G90.3	Atrofia multisistemica		
G91.0	Idrocefalo comunicante		
G91.1	Idrocefalo ostruttivo		
G92	Encefalopatia tossica		

G93.0	Cisti cerebrali	I71.03	Dissezione dell'aorta toracoaddominale, senza rottura
G93.5	Compressione dell'encefalo	I71.04	Dissezione dell'aorta in sede non specificata, con rottura
G93.6	Edema cerebrale	I71.05	Dissezione dell'aorta toracica, con rottura
G93.7	Sindrome di Reye	I71.06	Dissezione dell'aorta addominale, con rottura
I01.1	Endocardite reumatica acuta	I71.07	Dissezione dell'aorta toracoaddominale, con rottura
I01.2	Miocardite reumatica acuta	I71.1	Rottura di aneurisma dell'aorta toracica
I21.0	Infarto miocardico acuto transmurale della parete anteriore	I71.2	Aneurisma dell'aorta toracica, senza rottura
I21.1	Infarto miocardico acuto transmurale della parete inferiore	I71.3	Rottura di aneurisma dell'aorta addominale
I21.2	Infarto miocardico acuto transmurale di altre sedi	I71.4	Aneurisma dell'aorta addominale, senza rottura
I21.3	Infarto miocardico acuto transmurale di sede non specificata	I71.5	Rottura di aneurisma dell'aorta toracoaddominale
I21.4	Infarto miocardico acuto subendocardico	I71.6	Aneurisma dell'aorta toracoaddominale, senza rottura
I23.0	Emopericardio come complicanza in atto susseguente ad infarto miocardico acuto	I77.2	Rottura di arteria
I23.1	Difetto settale interatriale come complicanza in atto susseguente ad infarto miocardico acuto	I85.0	Varici esofagee con sanguinamento
I23.2	Difetto settale interventricolare come complicanza in atto susseguente ad infarto miocardico acuto	J05.1	Epiglottite acuta
I23.3	Rottura della parete cardiaca senza emopericardio come complicanza in atto susseguente ad infarto miocardico acuto	J39.0	Ascesso retro- e parafaringeo
I23.4	Rottura delle corde tendinee come complicanza in atto susseguente ad infarto miocardico acuto	J46	Stato di male asmatico
I23.5	Rottura del muscolo papillare come complicanza in atto susseguente ad infarto miocardico acuto	J67.0	Polmone del contadino
I23.6	Trombosi dell'atrio, dell'orecchietta dell'atrio e del ventricolo come complicanza in atto susseguente ad infarto miocardico acuto	J67.1	Bagassosi
I25.5	Cardiomiopatia ischemica	J67.2	Polmone degli allevatori di uccelli
I26.0	Embolia polmonare con menzione di cuore polmonare acuto	J67.3	Suberosi
I26.9	Embolia polmonare senza menzione di cuore polmonare acuto	J67.4	Polmone dei lavoratori del malto
I27.0	Ipertensione polmonare primitiva	J67.5	Polmone dei lavoratori di funghi
I31.3	Versamento pericardico (non infiammatorio)	J67.6	Polmone degli scortecciatori d'acero
I33.0	Endocardite infettiva acuta e subacuta	J67.7	Polmone da condizionatore ed umidificatore d'aria
I40.0	Miocardite infettiva	J67.8	Polmoniti da ipersensibilità ad altre polveri organiche
I42.0	Cardiomiopatia dilatativa	J67.9	Polmonite da ipersensibilità a polvere organica non specificata
I42.1	Cardiomiopatia ipertrofica ostruttiva	J80	Sindrome da difficoltà [distress] respiratoria(o) acuta(o) dell'adulto [ARDS]
I44.2	Blocco atrioventricolare di terzo grado	J84.1	Altre pneumopatie interstiziali con fibrosi
I60.0	Emorragia subaracnoidea dal sifone carotideo e dalla biforcazione della carotide	J85.0	Gangrena e necrosi del polmone
I60.1	Emorragia subaracnoidea dall'arteria cerebrale media	J85.1	Ascesso del polmone con polmonite
I60.2	Emorragia subaracnoidea dall'arteria comunicante anteriore	J85.2	Ascesso del polmone senza polmonite
I60.3	Emorragia subaracnoidea dall'arteria comunicante posteriore	J85.3	Ascesso del mediastino
I60.4	Emorragia subaracnoidea dall'arteria basilare	J86.0	Piotorace con fistola
I60.5	Emorragia subaracnoidea dall'arteria vertebrale	J86.9	Piotorace senza fistola
I60.6	Emorragia subaracnoidea da altre arterie intracraniche	J93.0	Pneumotorace spontaneo ipertensivo
I60.7	Emorragia subaracnoidea da arteria intracranica non specificata	J95.1	Insufficienza polmonare acuta successiva a intervento chirurgico toracico
I60.8	Altre forme di emorragia subaracnoidea	K12.20	Cellulite (del pavimento) orale
I60.9	Emorragia subaracnoidea non specificata	K12.21	Ascesso sottomandibolare senza menzione di diffusione al mediastino, alla zona parafaringea o cervicale
I61.0	Emorragia intracerebrale emisferica sottocorticale	K12.22	Ascesso sottomandibolare con diffusione al mediastino, alla zona parafaringea o cervicale
I61.1	Emorragia intracerebrale emisferica corticale	K22.3	Perforazione dell'esofago
I61.2	Emorragia intracerebrale emisferica non specificata	K25.0	Ulcera gastrica: acuta, con emorragia
I61.3	Emorragia intracerebrale del tronco cerebrale	K25.1	Ulcera gastrica: acuta, con perforazione
I61.4	Emorragia intracerebrale cerebellare	K25.2	Ulcera gastrica: acuta, con emorragia e perforazione
I61.5	Emorragia intracerebrale intraventricolare	K26.0	Ulcera duodenale: acuta, con emorragia
I61.6	Emorragia intracerebrale a localizzazione multipla	K26.1	Ulcera duodenale: acuta, con perforazione
I67.0	Dissezione di arterie cerebrali, senza rottura	K26.2	Ulcera duodenale: acuta, con emorragia e perforazione
I67.10	Aneurisma cerebrale (acquisito)	K40.10	Ernia inguinale bilaterale, con gangrena: non menzionata come recidiva d'ernia
I67.11	Fistola arterovenosa cerebrale (acquisita)	K40.11	Ernia inguinale bilaterale, con gangrena: ernia recidivante
I67.2	Aterosclerosi cerebrale	K40.40	Ernia inguinale unilaterale o non specificata, con gangrena: non menzionata come recidiva d'ernia
I67.3	Leucoencefalopatia vascolare progressiva	K40.41	Ernia inguinale unilaterale o non specificata, con gangrena: ernia recidivante
I67.4	Encefalopatia ipertensiva	K41.1	Ernia femorale bilaterale, con gangrena
I67.5	Malattia di Moyamoya	K41.4	Ernia femorale unilaterale o non specificata, con gangrena
I67.6	Trombosi non piogena del sistema venoso intracranico	K42.1	Ernia ombelicale con gangrena
I67.7	Arterite cerebrale non classificata altrove	K43.1	Ernia cicatriziale con gangrena
I67.80	Vasospasmi su emorragia subaracnoidea	K43.4	Ernia parastomale con gangrena
I68.0	Angiopatia cerebrale amiloide {E85.-}	K43.70	Ernia epigastrica con gangrena
I68.1	Arterite cerebrale in malattie infettive e parassitarie classificate altrove	K43.78	Altra ernia addominale con gangrena
I68.2	Arterite cerebrale in altre malattie classificate altrove	K43.79	Ernia addominale non specificata con gangrena
I71.00	Dissezione dell'aorta in sede non specificata, senza rottura	K44.1	Ernia diaframmatica con gangrena
I71.01	Dissezione dell'aorta toracica, senza menzione di rottura	K45.1	Altra ernia addominale specificata, con gangrena
I71.02	Dissezione dell'aorta addominale, senza rottura	K63.1	Perforazione intestinale (non traumatica)
		K65.0	Peritonite acuta
		K66.0	Aderenze peritoneali
		K66.1	Emoperitoneo

K66.8	Altri disturbi specificati del peritoneo	M84.49	Frattura patologica non classificata altrove: Localizzazione non precisata
K66.9	Disturbo del peritoneo non specificato		
K67.0	Peritonite da Chlamydiae {A74.8}	N00.0	Sindrome nefritica acuta: Lesione glomerulare minima
K67.1	Peritonite gonococcica {A54.8}	N00.1	Sindrome nefritica acuta: lesione glomerulare focale e segmentale
K67.2	Peritonite luetica {A52.7}		
K67.3	Peritonite tubercolare {A18.3}	N00.2	Sindrome nefritica acuta: glomerulonefrite diffusa membranosa
K67.8	Altri disturbi del peritoneo in malattie infettive classificate altrove	N00.3	Sindrome nefritica acuta: glomerulonefrite mesangioproliferativa diffusa
K70.4	Insufficienza epatica alcolica		
K72.0	Insufficienza epatica acuta e subacuta	N00.4	Sindrome nefritica acuta: glomerulonefrite endocapillare-proliferativa diffusa
K72.73	Encefalopatia epatica di grado 3	N00.5	Sindrome nefritica acuta: glomerulonefrite diffusa mesangiocapillare
K72.74	Encefalopatia epatica di grado 4		
K74.3	Cirrosi biliare primitiva		
K75.0	Ascenso epatico	N00.6	Sindrome nefritica acuta: malattia da depositi densi
K75.1	Flebite della vena porta	N00.7	Sindrome nefritica acuta: Glomerulonefrite con formazione a mezzaluna
K75.4	Epatite autoimmune		
K76.7	Sindrome epatorenale	N00.8	Sindrome nefritica acuta: altre modifiche morfologiche
K85.01	Pancreatite acuta idiopatica: con complicanze d'organo	N00.9	Sindrome nefritica acuta: Tipo di modifica morfologica non specificata
K85.11	Pancreatite acuta biliare: con complicanze d'organo		
K85.21	Pancreatite acuta indotta da alcol: con complicanze d'organo	N05.0	Sindrome nefritica non specificata: Lesione glomerulare minima
K85.31	Pancreatite acuta indotta da farmaci: con complicanze d'organo	N10	Nefrite tubulo-interstiziale acuta
K85.81	Altra forma di pancreatite acuta: con complicanze d'organo	N13.3	Altra e non specificata idronefrosi
K85.91	Pancreatite acuta non specificata: con complicanze d'organo	N17.0	Insufficienza renale acuta con necrosi tubulare
K91.80	Mucosite generalizzata per immunocompromissione	N17.1	Insufficienza renale acuta con necrosi corticale acuta
K93.0	Disturbi da tubercolosi dell'intestino, peritoneo e linfonodi mesenterici {A18.3}	N17.2	Insufficienza renale acuta con necrosi midollare
		N17.8	Altro tipo di insufficienza renale acuta
K93.1	Megacolon in malattia di Chagas {B57.3}	N17.9	Insufficienza renale acuta non specificata
K93.21	Stadio 1 del graft-versus-host disease acuto dell'apparato digerente {T86.01}	N18.4	Malattia renale cronica, stadio 4
K93.22	Stadio 2 del graft-versus-host disease acuto dell'apparato digerente {T86.02}	N18.5	Malattia renale cronica, stadio 5
K93.23	Stadio 3 del graft-versus-host disease acuto dell'apparato digerente {T86.02}	N25.1	Diabete insipido nefrogeno
K93.24	Stadio 4 del graft-versus-host disease acuto dell'apparato digerente {T86.02}	N49.80	Gangrena di Fournier nell'uomo
L51.20	Staphylococcal scalded skin syndrome: interessamento inferiore al 30% della superficie corporea	O14.1	Pre-eclampsia grave
L51.21	Staphylococcal scalded skin syndrome: interessamento uguale o superiore al 30% della superficie corporea	O14.2	Sindrome di HELLP
M31.1	Microangiopatia trombotica	O15.0	Eclampsia in gravidanza
M31.2	Granuloma letale della linea mediana	O15.1	Eclampsia nel travaglio
M31.3	Granulomatosi di Wegener	O15.2	Eclampsia nel puerperio
M31.4	Sindrome dell'arco aortico [Takayasu]	Q00.0	Anencefalia
M31.5	Arterite a cellule giganti con polimialgia reumatica	Q00.1	Craniorachischisi
M32.1	Lupus eritematoso sistemico con interessamento di organi o sistemi	Q00.2	Iniencefalia
M48.40	Frattura vertebrale da fatica: Localizzazioni multiple della colonna vertebrale	Q01.0	Encefalocele frontale
M48.41	Frattura vertebrale da fatica: Zona occipito-atlanto-assiale	Q01.1	Encefalocele S.A.I. o frontale
M48.42	Frattura vertebrale da fatica: Zona cervicale	Q01.2	Encefalocele occipitale
M48.43	Frattura vertebrale da fatica: Zona cervicodorsale	Q01.8	Encefalocele di altre sedi
M48.44	Frattura vertebrale da fatica: Zona dorsale	Q01.9	Encefalocele non specificato
M72.60	Fascite necrotizzante: Localizzazioni multiple	Q02	Microcefalia
M72.61	Fascite necrotizzante: area spalla	Q03.0	Malformazioni dell'acquedotto di Silvio
M72.62	Fascite necrotizzante: braccio	Q03.1	Atresia dei forami di Magendie e di Luschka
M72.63	Fascite necrotizzante: avambraccio	Q03.8	Altro idrocefalo congenito
M72.64	Fascite necrotizzante: mano	Q03.9	Idrocefalo congenito non specificato
M72.65	Fascite necrotizzante: coscia	Q04.0	Malformazioni congenite del corpo calloso
M72.66	Fascite necrotizzante: gamba	Q04.1	Arinencefalia
M72.67	Fascite necrotizzante: caviglia e piede	Q04.2	Oloprosencefalia
M72.68	Fascite necrotizzante: Altre localizzazioni	Q04.3	Altre difetti, per riduzione, dell'encefalo
M72.69	Fascite necrotizzante: Localizzazione non precisata	Q04.4	Displasia setto-ottica
M84.40	Frattura patologica non classificata altrove: Localizzazioni multiple	Q04.5	Megaloencefalia
M84.41	Frattura patologica non classificata altrove: area spalla	Q04.6	Cisti cerebrali congenite
M84.42	Frattura patologica non classificata altrove: braccio	Q04.8	Altre malformazioni congenite specificate dell'encefalo
M84.43	Frattura patologica non classificata altrove: avambraccio	Q04.9	Malformazione congenita dell'encefalo non specificata
M84.44	Frattura patologica non classificata altrove: mano	Q05.0	Spina bifida cervicale con idrocefalo
M84.45	Frattura patologica non classificata altrove: coscia	Q05.1	Spina bifida toracica con idrocefalo
M84.46	Frattura patologica non classificata altrove: gamba	Q05.2	Spina bifida lombare con idrocefalo
M84.47	Frattura patologica non classificata altrove: caviglia e piede	Q05.3	Spina bifida sacrale con idrocefalo
M84.48	Frattura patologica non classificata altrove: Altre localizzazioni	Q05.4	Spina bifida non specificata, con idrocefalo
		Q05.5	Spina bifida cervicale senza idrocefalo
		Q05.6	Spina bifida toracica senza idrocefalo
		Q05.7	Spina bifida lombare senza idrocefalo
		Q05.8	Spina bifida sacrale senza idrocefalo
		Q05.9	Spina bifida non specificata
		Q06.0	Amielia
		Q06.1	Ipoplasi e displasia del midollo spinale
		Q06.2	Diastematomelia
		Q06.3	Altre malformazioni congenite della cauda equina

Q06.4	Idromielia	Q26.6	Fistola (congenita) fra arteria epatica e vena porta
Q06.8	Altre malformazioni congenite specificate del midollo spinale	Q26.8	Altre malformazioni congenite dei grossi vasi venosi
Q06.9	Malformazione congenita del midollo spinale non specificata	Q26.9	Malformazione congenita dei grossi vasi venosi non specificata
Q07.0	Sindrome di Arnold-Chiari	Q27.0	Assenza congenita o ipoplasia dell'arteria ombelicale
Q07.8	Altre malformazioni congenite specificate del sistema nervoso	Q27.1	Stenosi congenita di arteria renale
Q07.9	Malformazione congenita del sistema nervoso non specificata	Q27.2	Altre malformazioni congenite di arteria renale
Q20.0	Tronco arterioso comune	Q27.3	Malformazioni arteriovenose periferiche
Q20.1	Ventricolo destro a doppia uscita	Q27.4	Flebectasia congenita
Q20.2	Ventricolo sinistro a doppia uscita	Q27.8	Altre malformazioni congenite specificate del sistema vascolare periferico
Q20.3	Connessione discordante ventricolo-arteriosa	Q27.9	Malformazione congenita non specificata del sistema vascolare periferico
Q20.4	Cuore biatriale univentricolato	Q28.00	Aneurisma arteriovenoso congenito di vasi precerebrali
Q20.5	Connessione atrio-ventricolare discordante	Q28.01	Fistola arteriovenosa congenita di vasi precerebrali
Q20.6	Isomerismo atriale	Q28.08	Altra malformazione arteriovenosa congenita di vasi precerebrali
Q20.8	Altre malformazioni congenite delle cavità e delle connessioni cardiache	Q28.09	Malformazione arteriovenosa congenita di vasi precerebrali non specificata
Q20.9	Malformazione congenita di cavità e connessioni cardiache non specificata	Q28.10	Aneurisma congenito di vasi precerebrali
Q21.0	Difetto del setto interventricolare [comunicazione interventricolare]	Q28.11	Fistola congenita di vasi precerebrali
Q21.1	Difetto del setto interatriale [comunicazione interatriale]	Q28.18	Altra malformazione congenita di vasi precerebrali
Q21.2	Difetto del setto atrio-ventricolare [comunicazione atrio-ventricolare]	Q28.19	Malformazione congenita di vasi precerebrali non specificata
Q21.3	Tetralogia di Fallot	Q28.20	Aneurisma arteriovenoso congenito di vasi cerebrali
Q21.4	Difetto del setto aorto-polmonare [comunicazione aorto-polmonare]	Q28.21	Fistola arteriovenosa congenita di vasi cerebrali
Q21.80	Pentalogia di Fallot	Q28.28	Altra malformazione arteriovenosa congenita di vasi cerebrali
Q21.88	Altre malformazioni congenite dei setti cardiaci	Q28.29	Malformazione arteriovenosa congenita di vasi cerebrali non specificata
Q21.9	Malformazione congenita settale cardiaca non specificata	Q28.30	Aneurisma arteriovenoso congenito di vasi cerebrali
Q22.0	Atresia della valvola polmonare	Q28.31	Fistola congenita di vasi cerebrali
Q22.1	Stenosi congenita della valvola polmonare	Q28.38	Altra malformazione congenita di vasi cerebrali
Q22.2	Insufficienza congenita della valvola polmonare	Q28.39	Malformazione congenita di vasi cerebrali non specificata
Q22.3	Altre malformazioni congenite della valvola polmonare	Q28.80	Altro aneurisma congenito
Q22.4	Stenosi tricuspide congenita	Q28.81	Altra fistola congenita dell'apparato circolatorio
Q22.5	Anomalia di Ebstein	Q28.88	Altre malformazioni congenite specificate dell'apparato circolatorio
Q22.6	Sindrome del cuore destro ipoplasico	Q28.9	Malformazione congenita dell'apparato circolatorio non specificata
Q22.8	Altre malformazioni congenite della valvola tricuspide	Q30.0	Atresia delle coane
Q22.9	Malformazione congenita della valvola tricuspide non specificata	Q31.0	Membrana laringea
Q23.0	Stenosi congenita della valvola aortica	Q31.1	Stenosi subglottica congenita
Q23.1	Insufficienza congenita della valvola aortica	Q31.2	Ipoplasia laringea
Q23.2	Stenosi mitralica congenita	Q31.3	Laringocele
Q23.3	Insufficienza mitralica congenita	Q31.5	Laringomalacia congenita
Q23.4	Sindrome del cuore sinistro ipoplasico	Q31.8	Altre malformazioni congenite della laringe
Q23.8	Altre malformazioni congenite della valvola aortica e della valvola mitrale	Q31.9	Malformazione congenita della laringe non specificata
Q23.9	Malformazione congenita non specificata della valvola aortica e della valvola mitralica	Q32.0	Tracheomalacia congenita
Q24.0	Destrocardia	Q32.1	Altre malformazioni congenite della trachea
Q24.1	Levocardia	Q32.2	Broncomalacia congenita
Q24.2	Cuore triatriale	Q32.3	Stenosi bronchiale congenita
Q24.3	Stenosi infundibolare della polmonare	Q32.4	Altre malformazioni congenite dei bronchi
Q24.4	Stenosi subaortica congenita	Q33.0	Polmone cistico congenito
Q24.5	Malformazione dei vasi coronarici	Q33.1	Lobo polmonare accessorio
Q24.6	Blocco cardiaco congenito	Q33.2	Sequestrazione (congenita) polmonare
Q24.8	Altre malformazioni congenite specificate del cuore	Q33.3	Agenesia polmonare
Q24.9	Malformazione congenita del cuore non specificata	Q33.4	Bronchiectasia congenita
Q25.0	Dotto arterioso aperto	Q33.5	Tessuto ectopico intrapolmonare (congenito)
Q25.1	Coartazione dell'aorta	Q33.6	Ipoplasia e displasia del polmone
Q25.2	Atresia dell'aorta	Q33.8	Altre malformazioni congenite polmonari
Q25.3	Stenosi dell'aorta	Q33.9	Malformazione congenita polmonare non specificata
Q25.4	Altre malformazioni congenite dell'aorta	Q34.0	Anomalia della pleura
Q25.5	Atresia di arteria polmonare	Q34.1	Cisti congenita del mediastino
Q25.6	Stenosi di arteria polmonare (congenita)	Q34.8	Altre malformazioni congenite specificate dell'apparato respiratorio
Q25.7	Altre malformazioni congenite di arteria polmonare	Q34.9	Malformazione congenita dell'apparato respiratorio non specificata
Q25.8	Altre malformazioni congenite delle grandi arterie	Q35.1	Schisi del palato duro
Q25.9	Malformazione congenita non specificata delle grandi arterie	Q35.3	Schisi del palato molle
Q26.0	Stenosi congenita della vena cava	Q35.5	Schisi del palato duro con schisi del palato molle
Q26.1	Persistenza della vena cava superiore sinistra	Q37.0	Schisi del palato duro con cheiloschisi bilaterale
Q26.2	Connessione totalmente anomala delle vene polmonari	Q37.1	Schisi del palato duro con cheiloschisi unilaterale
Q26.3	Connessione parzialmente anomala delle vene polmonari	Q37.2	Schisi del palato molle con cheiloschisi bilaterale
Q26.4	Connessione venosa polmonare anomala non specificata	Q37.3	Schisi del palato molle con cheiloschisi unilaterale
Q26.5	Connessione anomala della vena porta		



Q37.4	Schisi del palato duro e del palato molle con cheiloschisi bilaterale	Q77.6	Displasia condro-ectodermica
Q37.5	Schisi del palato duro e del palato molle con cheiloschisi unilaterale	Q77.7	Displasia spondiloepifisaria
Q39.0	Atresia dell'esofago senza fistola	Q77.8	Altra osteocondrodiplosia con difetti di crescita delle ossa lunghe e della colonna vertebrale
Q39.1	Atresia dell'esofago con fistola tracheo-esofagea	Q77.9	Osteocondrodiplosia con difetti di crescita delle ossa lunghe e della colonna vertebrale non specificata
Q39.2	Fistola esofago-tracheale congenita senza atresia	Q78.0	Osteogenesi imperfetta
Q39.3	Stenosi e strittura congenite dell'esofago	Q78.1	Displasia fibrosa poliostotica
Q39.4	Diaframma esofageo	Q78.2	Osteopetrosi
Q39.5	Dilatazione congenita dell'esofago	Q78.3	Displasia diafisaria progressiva
Q39.6	Diverticolo (congenito) dell'esofago	Q78.4	Encondromatosi
Q39.8	Altre malformazioni congenite dell'esofago	Q78.5	Displasia metafisaria
Q39.9	Malformazione congenita dell'esofago non specificata	Q78.6	Esostosi multiple congenite (Aclasia diafisaria)
Q40.0	Stenosi ipertrofica congenita del piloro	Q78.8	Altre osteocondrodiplosie specificate
Q40.1	Ernia iatale congenita	Q78.9	Osteocondrodiplosia non specificata
Q40.2	Altre malformazioni congenite specificate dello stomaco	Q79.0	Ernia diaframmatica congenita
Q40.3	Malformazione congenita dello stomaco non specificata	Q79.1	Altre malformazioni congenite del diaframma
Q40.8	Altre malformazioni congenite specificate delle vie digestive superiori	Q79.2	Esonfalo
Q40.9	Malformazione congenita delle vie digestive superiori non specificata	Q79.3	Gastroschisi
Q41.0	Assenza, atresia e stenosi congenite del duodeno	Q79.4	Sindrome da deficit della muscolatura addominale
Q41.1	Assenza, atresia e stenosi congenite del digiuno	Q79.5	Altre malformazioni congenite della parete addominale
Q41.2	Assenza, atresia e stenosi congenite dell'ileo	Q79.6	Sindrome di Ehlers-Danlos
Q41.8	Assenza, atresia e stenosi congenite di altre parti specificate dell'intestino tenue	Q79.8	Altre malformazioni del sistema osteomuscolare
Q41.9	Assenza, atresia e stenosi congenite dell'intestino tenue, parte non specificata	Q79.9	Malformazione congenita del sistema osteomuscolare non specificata
Q42.0	Assenza, atresia e stenosi congenite del retto con fistola	Q80.0	Ittiosi volgare
Q42.1	Assenza, atresia e stenosi congenite del retto senza fistola	Q80.1	Ittiosi legata al cromosoma X
Q42.2	Assenza, atresia e stenosi congenite dell'ano con fistola	Q80.2	Ittiosi lamellare
Q42.3	Assenza, atresia e stenosi congenite dell'ano senza fistola	Q80.3	Eritroderma bolloso congenito ittiosiforme
Q42.8	Assenza, atresia e stenosi congenite di altra parte del colon	Q80.4	Ittiosi congenita grave (Feto arlecchino)
Q42.9	Assenza, atresia e stenosi congenite di sede non specificata del grosso intestino	Q80.8	Altra ittiosi congenita
Q43.0	Diverticolo di Meckel	Q80.9	Ittiosi congenita non specificata
Q43.1	Malattia di Hirschsprung	Q81.0	Epidermolisi bollosa semplice
Q43.2	Altri disturbi funzionali congeniti del colon	Q81.1	Epidermolisi bollosa atrofizzante letale
Q43.3	Malformazioni congenite di fissazione dell'intestino	Q81.2	Epidermolisi bollosa distrofica
Q43.40	Duplicazione dell'intestino tenue	Q81.8	Altra epidermolisi bollosa
Q43.41	Duplicazione del colon	Q81.9	Epidermolisi bollosa non specificata
Q43.42	Duplicazione del retto	Q82.0	Linfedema ereditario
Q43.49	Duplicazione dell'intestino non specificata	Q82.1	Xeroderma pigmentosum
Q43.5	Ano ectopico	Q82.2	Mastocitosi
Q43.6	Fistola congenita del retto e dell'ano	Q82.3	Incontinentia pigmenti ereditaria
Q43.7	Persistenza della cloaca	Q85.0	Neurofibromatosi (non maligna)
Q43.8	Altre malformazioni congenite specificate dell'intestino	Q85.1	Sclerosi tuberosa
Q43.9	Malformazione congenita dell'intestino non specificata	Q85.8	Altre facomatosi non classificate altrove
Q44.0	Agenesia, aplasia e ipoplasia della colecisti	Q85.9	Facomatosi non specificata
Q44.1	Altre malformazioni congenite della colecisti	Q86.0	Sindrome fetto-alcolica (dismorfica)
Q44.2	Atresia delle vie biliari	Q86.1	Sindrome fetale da antiepilettici
Q44.3	Stenosi e restringimento congeniti delle vie biliari	Q86.2	Dismorfismo da Warfarin
Q44.4	Cisti del coledoco	Q86.80	Embriopatia da talidomide
Q44.5	Altre malformazioni congenite delle vie biliari	Q86.88	Altre sindromi malformative congenite da cause esogene conosciute
Q44.6	Malattia cistica del fegato	Q87.0	Sindromi malformative congenite che alterano soprattutto l'aspetto facciale
Q44.7	Altre malformazioni congenite del fegato	Q87.1	Sindromi malformative congenite associate soprattutto a bassa statura
Q45.0	Agenesia, aplasia e ipoplasia del pancreas	Q87.2	Sindromi malformative congenite che interessano soprattutto gli arti
Q45.1	Pancreas anulare	Q87.3	Sindromi malformative congenite caratterizzate da un accrescimento precoce eccessivo
Q45.2	Cisti pancreatiche congenite	Q87.4	Sindrome di Marfan
Q45.3	Altre malformazioni congenite del pancreas o del dotto pancreatico	Q87.5	Altre sindromi malformative congenite con altre alterazioni scheletriche
Q45.8	Altre malformazioni congenite specificate dell'apparato digerente	Q87.8	Altre sindromi malformative congenite specificate non classificate altrove
Q45.9	Malformazione congenita dell'apparato digerente non specificata	Q89.0	Malformazioni congenite della milza
Q60.1	Agenesia renale bilaterale	Q89.1	Malformazioni congenite della ghiandola surrenale
Q77.0	Acondrogenesi	Q89.2	Malformazioni congenite di altre ghiandole endocrine
Q77.1	Nanismo tanatoforo	Q89.4	Gemelli congiunti
Q77.2	Sindrome delle coste corte	Q89.7	Malformazioni congenite multiple non classificate altrove
Q77.3	Condrodisplasia punctata	Q89.8	Altre malformazioni congenite specificate
Q77.4	Acondroplasia	Q89.9	Malformazione congenita non specificata
Q77.5	Displasia distrofica		

Q90.0	Trisomia 21, non disgiunzione meiotica	Q99.0	Chimerismo 46,XX/46,XY
Q90.1	Trisomia 21, mosaicismo (non disgiunzione mitotica)	Q99.1	Ermafroditismo vero con cariotipo 46,XX
Q90.2	Trisomia 21, traslocazione	Q99.2	Fragilità del cromosoma X
Q90.9	Sindrome di Down non specificata	Q99.8	Altre anomalie cromosomiche specificate
Q91.0	Trisomia 18, non disgiunzione meiotica	Q99.9	Anomalia cromosomica non specificata
Q91.1	Trisomia 18, mosaicismo (non disgiunzione mitotica)	R09.0	Asfissia
Q91.2	Trisomia 18, traslocazione	R57.0	Shock cardiogeno
Q91.3	Sindrome di Edwards non specificata	R57.1	Shock ipovolemico
Q91.4	Trisomia 13, non disgiunzione meiotica	R57.2	Shock settico
Q91.5	Trisomia 13, mosaicismo (non disgiunzione mitotica)	R57.8	Altre forme di shock
Q91.6	Trisomia 13, traslocazione	S02.1	Frattura della base cranica
Q91.7	Sindrome di Patau non specificata	S02.3	Frattura del pavimento dell'orbita
Q92.0	Trisomia completa, non disgiunzione meiotica	S06.1	Edema cerebrale traumatico
Q92.1	Trisomia completa, mosaicismo (non disgiunzione mitotica)	S06.20	Traumatismo cerebrale e cerebellare diffuso, non specificato
Q92.2	Trisomia parziale maggiore	S06.21	Contusioni cerebrali diffuse
Q92.3	Trisomia parziale minore	S06.22	Contusioni cerebellari diffuse
Q92.4	Duplicazioni visibili solo in prometafase	S06.23	Ematomi intracerebrali e cerebellari multipli
Q92.5	Duplicazioni con altri riassetamenti complessi	S06.28	Altri traumasmi cerebrali e cerebellari diffusi
Q92.6	Cromosomi marcatori soprannumerari	S06.30	Traumatismo cerebrale e cerebellare focale, non specificato
Q92.7	Triploidia e poliploidia	S06.31	Contusione cerebrale focale
Q92.8	Altre trisomie specificate e trisomie parziali di autosomi	S06.32	Contusione cerebellare focale
Q92.9	Trisomia e trisomia parziale di autosomi non specificate	S06.33	Ematoma cerebrale focale
Q93.0	Monosomia completa, non disgiunzione meiotica	S06.34	Ematoma cerebellare focale
Q93.1	Monosomia completa, mosaicismo (non disgiunzione mitotica)	S06.38	Altri traumasmi cerebrali e cerebellari focali
Q93.2	Cromosomi ad anello e dicentrici	S06.4	Emorragia epidurale
Q93.3	Delezione del braccio corto del cromosoma 4	S06.5	Emorragia subdurale traumatica
Q93.4	Delezione del braccio corto del cromosoma 5	S06.6	Emorragia subaracnoidea traumatica
Q93.5	Altre delezioni parziali di un cromosoma	S12.0	Frattura della prima vertebra cervicale
Q93.6	Delezioni visibili solo in prometafase	S12.1	Frattura della seconda vertebra cervicale
Q93.7	Delezioni con altri riarrangiamenti complessi	S12.21	Frattura della terza vertebra cervicale
Q93.8	Altre delezioni a carico di autosomi	S12.22	Frattura della quarta vertebra cervicale
Q93.9	Delezione a carico di autosomi non specificata	S12.23	Frattura della quinta vertebra cervicale
Q95.0	Traslocazione bilanciata ed inserzione in individuo normale	S12.24	Frattura della sesta vertebra cervicale
Q95.1	Inversione cromosomica in individuo normale	S12.25	Frattura della settima vertebra cervicale
Q95.2	Riarrangiamento autosomico bilanciato in individuo non normale	S12.7	Fratture multiple della colonna cervicale
Q95.3	Riarrangiamento bilanciato cromosoma sessuale/autosoma in individuo non normale	S12.9	Frattura del collo, parte non specificata
Q95.4	Individui con marcatore per eterocromatina	S13.11	Lussazione di vertebra cervicale: C1/C2
Q95.5	Individui con siti fragili autosomici	S13.12	Lussazione di vertebra cervicale: C2/C3
Q95.8	Altri riarrangiamenti bilanciati e marcatori strutturali	S13.13	Lussazione di vertebra cervicale: C3/C4
Q95.9	Riarrangiamento bilanciato e marcatore strutturale non specificato	S13.14	Lussazione di vertebra cervicale: C4/C5
Q96.0	Cariotipo 45,X	S13.15	Lussazione di vertebra cervicale: C5/C6
Q96.1	Cariotipo 46,X iso (Xq)	S13.16	Lussazione di vertebra cervicale: C6/C7
Q96.2	Cariotipo 46,X con cromosoma sessuale anormale, eccetto iso (Xq)	S13.17	Lussazione di vertebra cervicale: C7/D1
Q96.3	Mosaicismo, 45,X/46,XX o XY	S22.44	Fratture multiple delle costole: Con coinvolgimento di quattro e più costole
Q96.4	Mosaicismo, 45,X/altra(e) linea(e) cellulare(i) con cromosoma sessuale anormale	S22.5	Leombo toracico mobile [flail chest]
Q96.8	Altre varianti della sindrome di Turner	S27.0	Pneumotorace traumatico
Q96.9	Sindrome di Turner non specificata	S27.1	Emotorace traumatico
Q97.0	Cariotipo 47,XXX	S27.2	Emopneumotorace traumatico
Q97.1	Femmina con polisomia X	S27.31	Contusione ed ematoma del polmone
Q97.2	Mosaicismo, linee con numero variabile di cromosomi X	S27.32	Lacerazione del polmone
Q97.3	Femmina con cariotipo 46,XY	S27.5	Traumatismo della trachea toracica
Q97.8	Altre anomalie specificate dei cromosomi sessuali, fenotipo femminile	S27.7	Traumasmi multipli di organi intratoracici
Q97.9	Anomalia dei cromosomi sessuali non specificata, fenotipo femminile	S27.81	Traumatismo: Diaframma
Q98.0	Sindrome di Klinefelter, cariotipo 47,XXY	S27.83	Traumatismo: Esofago, parte toracica
Q98.1	Sindrome di Klinefelter, maschio con polisomia X	S28.0	Trauma toracico da schiacciamento
Q98.2	Sindrome di Klinefelter, maschio con cariotipo 46,XX	S32.89	Frattura: Altre e multiple parti della pelvi
Q98.3	Altro fenotipo maschile con cariotipo 46,XX	S34.0	Contusione ed edema del midollo spinale lombare
Q98.4	Sindrome di Klinefelter non specificata	S34.10	Lesione completa del midollo spinale lombare
Q98.5	Cariotipo 47,YYY	S34.11	Lesione incompleta del midollo spinale lombare
Q98.6	Maschio con cromosomi sessuali strutturalmente anormali	S34.18	Altro traumatismo del midollo spinale lombare
Q98.7	Maschio con mosaicismo dei cromosomi sessuali	S34.2	Traumatismo di radice nervosa della colonna lombare e sacrale
Q98.8	Altre anomalie specificate dei cromosomi sessuali, fenotipo maschile	S34.30	Sindrome della cauda equina traumatica completa
Q98.9	Anomalie dei cromosomi sessuali non specificata, fenotipo maschile	S34.31	Sindrome della cauda equina traumatica incompleta
		S34.38	Altri e non specificati traumasmi della cauda equina
		S34.4	Traumatismo del plesso lombosacrale
		S34.5	Traumatismo di nervi simpatici lombari, sacrali e pelvici
		S34.6	Traumatismo di nervo(i) periferico(i) dell'addome, della regione lombosacrale e della pelvi

S34.70	Traumatismo del midollo spinale lombosacrale: Livello non specificato	S37.30	Traumatismo dell'uretra: Non specificato
S34.71	Traumatismo del midollo spinale: L1	S37.31	Traumatismo dell'uretra: Parte membranosa
S34.72	Traumatismo del midollo spinale: L2	S37.32	Traumatismo dell'uretra: Parte spongiosa
S34.73	Traumatismo del midollo spinale: L3	S37.33	Traumatismo dell'uretra: Parte prostatica
S34.74	Traumatismo del midollo spinale: L4	S37.38	Traumatismo dell'uretra: Altre parti
S34.75	Traumatismo del midollo spinale: L5	S37.4	Traumatismo dell'ovaio
S34.76	Traumatismo del midollo spinale: S1	S37.5	Traumatismo della tuba di Falloppio
S34.77	Traumatismo del midollo spinale: S2-S5	S37.6	Traumatismo dell'utero
S34.8	Traumatismo di altri e non specificati nervi a livello dell'addome, della regione lombosacrale e della pelvi	S37.7	Traumatismo di organi multipli pelvici
S35.0	Traumatismo dell'aorta addominale	S37.81	Traumatismo: Surrenale
S35.1	Traumatismo della vena cava inferiore	S37.82	Traumatismo: Prostata
S35.2	Traumatismo del tronco celiaco o dell'arteria mesenterica	S37.83	Traumatismo: Vescicola seminale
S35.3	Traumatismo della vena porta o della vena splenica	S37.84	Traumatismo: Dotto deferente
S35.4	Traumatismo di vaso sanguigno renale	S37.88	Traumatismo: Altri organi pelvici
S35.5	Traumatismo di vaso sanguigno iliaco	S37.9	Traumatismo di organo pelvico non specificato
S35.7	Traumatismo di vasi sanguigni multipli a livello dell'addome, della regione lombosacrale e della pelvi	S38.0	Traumatismo da schiacciamento di organi genitali esterni
S35.8	Traumatismo di altri vasi sanguigni a livello dell'addome, della regione lombosacrale e della pelvi	S38.1	Traumatismo da schiacciamento di altre e non specificate parti dell'addome, della regione lombosacrale e della pelvi
S35.9	Traumatismo di vaso sanguigno non specificato a livello dell'addome, della regione lombosacrale e della pelvi	S38.2	Amputazione traumatica di organi genitali esterni
S36.00	Traumatismo della milza, non specificato	S38.3	Amputazione traumatica di altre e non specificate parti dell'addome, della regione lombosacrale e della pelvi
S36.01	Ematoma della milza	S39.0	Traumatismo di muscoli e di tendini dell'addome, della regione lombosacrale e della pelvi
S36.02	Lacerazione capsulare della milza, senza lacerazione maggiore del parenchima	S39.6	Traumatismo di organo(i) intraaddominale(i) con organo(i) intrapelvico(i)
S36.03	Lacerazione della milza con coinvolgimento del parenchima	S39.7	Altri traumatismi multipli dell'addome, della regione lombosacrale e della pelvi
S36.04	Massiccia rottura parenchimale della milza	S39.80	Frattura del pene
S36.08	Altro traumatismo della milza	T27.0	Ustione della laringe e della trachea
S36.10	Traumatismo del fegato, non specificato	T27.1	Ustione interessante laringe, trachea e polmone
S36.11	Contusione ed ematoma del fegato	T27.2	Ustione di altre parti delle vie respiratorie
S36.12	Lacerazione del fegato, non specificata	T27.3	Ustione delle vie respiratorie, parte non specificata
S36.13	Lieve lacerazione del fegato	T27.4	Corrosione della laringe e della trachea
S36.14	Moderata lacerazione del fegato	T27.5	Corrosione interessante laringe, trachea e polmone
S36.15	Grave lacerazione del fegato	T27.6	Corrosioni di altre parti delle vie respiratorie
S36.16	Altro traumatismo del fegato	T27.7	Corrosione delle vie respiratorie, parte non specificata
S36.17	Traumatismo: Colecisti	T28.0	Ustione della bocca e della faringe
S36.18	Traumatismo: Dotto biliare	T28.1	Ustione dell'esofago
S36.20	Traumatismo del pancreas: Parte non specificata	T28.2	Ustione di altre parti dell'apparato digerente
S36.21	Traumatismo del pancreas: Testa	T28.3	Ustione di organi genitourinari interni
S36.22	Traumatismo del pancreas: Corpo	T28.4	Ustione di altri e non specificati organi interni
S36.23	Traumatismo del pancreas: Coda	T28.5	Corrosione della bocca e della faringe
S36.29	Traumatismo del pancreas: Altre e multiple parti	T28.6	Corrosione dell'esofago
S36.3	Traumatismo dello stomaco	T28.7	Corrosione di altre parti dell'apparato digerente
S36.40	Traumatismo: Intestino tenue, parte non specificata	T28.8	Corrosione di organi genitourinari interni
S36.41	Traumatismo: Duodeno	T28.9	Corrosione di altri e non specificati organi interni
S36.49	Traumatismo: Altre e multiple parti dell'intestino tenue	T34.0	Congelamento con necrosi tissutale della testa
S36.50	Traumatismo: Colon, parte non specificata	T34.1	Congelamento con necrosi tissutale del collo
S36.51	Traumatismo: Colon ascendente	T34.2	Congelamento con necrosi tissutale del torace
S36.52	Traumatismo: Colon trasverso	T34.3	Congelamento con necrosi tissutale della parete addominale, della regione lombosacrale e della pelvi
S36.53	Traumatismo: Colon discendente	T34.4	Congelamento con necrosi tissutale dell'arto superiore
S36.54	Traumatismo: Colon sigmoideo	T34.5	Congelamento con necrosi tissutale del polso e della mano
S36.59	Traumatismo: Altre e multiple parti del colon	T34.6	Congelamento con necrosi tissutale dell'anca e della coscia
S36.6	Traumatismo del retto	T34.7	Congelamento con necrosi tissutale del ginocchio e della gamba
S36.7	Traumatismo di organi multipli intraaddominali	T34.8	Congelamento con necrosi tissutale della caviglia e del piede
S36.81	Traumatismo: Peritoneo	T34.9	Congelamento con necrosi tissutale di altre e non specificate sedi
S36.82	Traumatismo: Mesentere	T35.1	Congelamento con necrosi tissutale interessante regioni corporee multiple
S36.83	Traumatismo: Retroperitoneo	T36.0	Avvelenamento: Penicilline
S36.88	Traumatismo: Altri organi intraaddominali	T36.1	Avvelenamento: Cefalosporine ed altri antibiotici beta-lattamici
S36.9	Traumatismo di organo intraaddominale non specificato	T36.2	Avvelenamento: Gruppo del cloramfenicolo
S37.00	Traumatismo del rene, non specificato	T36.3	Avvelenamento: Macrolidi
S37.01	Contusione ed ematoma del rene	T36.4	Avvelenamento: Tetracicline
S37.02	Lacerazione del rene	T36.5	Avvelenamento: Aminoglicosidi
S37.03	Rottura completa del parenchima renale	T36.6	Avvelenamento: Rifamicine
S37.1	Traumatismo dell'uretere	T36.7	Avvelenamento: Antibiotici antifungini utilizzati per via sistemica
S37.20	Traumatismo della vescica, non specificato	T36.8	Avvelenamento: Altri antibiotici sistemici
S37.21	Contusione della vescica	T36.9	Avvelenamento: Antibiotico sistemico non specificato
S37.22	Rottura della vescica		
S37.28	Altro traumatismo della vescica		

T37.0	Avvelenamento: Sulfamidici	T43.9	Avvelenamento: Farmaco psicotropo non specificato
T37.1	Avvelenamento: Farmaci antimicrobatterici	T44.0	Avvelenamento: Agenti anticolinesterasici
T37.2	Avvelenamento: Antimalarici e farmaci attivi contro altri protozoi del sangue	T44.1	Avvelenamento: Altri parasimpaticomimetici [colinergici]
T37.3	Avvelenamento: Altri farmaci antiprotozoari	T44.2	Avvelenamento: Farmaci bloccanti gangliari non classificati altrove
T37.4	Avvelenamento: Antelmintici	T44.3	Avvelenamento: Altri parasimpaticolitici [anticolinergici e antimuscarinici] e spasmolitici non classificati altrove
T37.5	Avvelenamento: Farmaci antivirali	T44.4	Avvelenamento: Agonisti alfa-adrenergici non classificati altrove
T37.8	Avvelenamento: Altri agenti anti-infettivi ed antiparassitari sistemici specificati	T44.5	Avvelenamento: Agonisti beta-adrenergici non classificati altrove
T37.9	Avvelenamento: Agenti anti-infettivi ed antiparassitari sistemici non specificati	T44.6	Avvelenamento: Antagonisti alfa-adrenergici [alfa-bloccanti] non classificati altrove
T38.0	Avvelenamento: Glucocorticoidi ed analoghi sintetici	T44.7	Avvelenamento: Antagonisti beta-adrenergici [beta-bloccanti] non classificati altrove
T38.1	Avvelenamento: Ormoni tiroidei e loro sostitutivi	T44.8	Avvelenamento: Sostanze ad azione centrale e bloccanti del neurone adrenergico non classificati altrove
T38.2	Avvelenamento: Farmaci tireostatici	T44.9	Avvelenamento: Altri e non specificati farmaci agenti principalmente sul sistema nervoso autonomo
T38.3	Avvelenamento: Insulina e ipoglicemizzanti [antidiabetici] orali	T45.0	Avvelenamento: Farmaci antiallergici e antiemetici
T38.4	Avvelenamento: Contraccettivi orali	T45.1	Avvelenamento: Farmaci antineoplastici e immunosoppressori
T38.5	Avvelenamento: Altri estrogeni e progestinici	T45.2	Avvelenamento: Vitamine non classificate altrove
T38.6	Avvelenamento: Antigoadotropine, antiestrogeni, antiandrogeni non classificati altrove	T45.3	Avvelenamento: Enzimi non classificati altrove
T38.7	Avvelenamento: Androgeni ed altri anabolizzanti	T45.4	Avvelenamento: Ferro e suoi composti
T38.8	Avvelenamento: Altri e non specificati ormoni e loro sostitutivi sintetici	T45.5	Avvelenamento: Anticoagulanti
T38.9	Avvelenamento: Altri e non specificati antagonisti ormonali	T45.6	Avvelenamento: Farmaci attivi sulla fibrinolisi
T39.0	Avvelenamento: Salicilati	T45.7	Avvelenamento: Antagonisti di anticoagulanti, vitamina K ed altri coagulanti
T39.1	Avvelenamento: Derivati del 4-aminofenolo	T45.8	Avvelenamento: Altri agenti ad azione principalmente sistemica ed ematologici
T39.2	Avvelenamento: Derivati pirazolonic	T45.9	Avvelenamento: Agenti principalmente ad azione sistemica ed ematologici non specificati
T39.3	Avvelenamento: Altri farmaci anti-infiammatori non steroidei [FANS]	T46.0	Avvelenamento: Glicosidi cardiostimolanti e farmaci con azione simile
T39.4	Avvelenamento: Antireumatici non classificati altrove	T46.1	Avvelenamento: Bloccanti i canali del calcio
T39.8	Avvelenamento: Altri analgesici non oppiacei e antipiretici non classificati altrove	T46.2	Avvelenamento: Altri farmaci antiaritmici non classificati altrove
T39.9	Avvelenamento: Analgesici non oppiacei, antipiretici e antireumatici non specificati	T46.3	Avvelenamento: Vasodilatatori coronarici non classificati altrove
T40.0	Avvelenamento: Oppio	T46.4	Avvelenamento: Inibitori dell'enzima di conversione dell'angiotensina [ACE-inibitori]
T40.1	Avvelenamento: Eroina	T46.5	Avvelenamento: Altri farmaci antiipertensivi non classificati altrove
T40.2	Avvelenamento: Altri oppiacei	T46.6	Avvelenamento: Farmaci antiiperlipidemici e antiarteriosclerotici
T40.3	Avvelenamento: Metadone	T46.7	Avvelenamento: Vasodilatatori periferici
T40.4	Avvelenamento: Altri narcotici sintetici	T46.8	Avvelenamento: Farmaci antiaritmici, comprese sostanze sclerosanti
T40.5	Avvelenamento: Cocaina	T46.9	Avvelenamento: Altri e non specificati farmaci agenti principalmente sul sistema cardiovascolare
T40.6	Avvelenamento: Altri e non specificati narcotici	T47.0	Avvelenamento: Antagonisti dei recettori istaminici H2
T40.7	Avvelenamento: (Derivati della) cannabis	T47.1	Avvelenamento: Altri antiacidi ed inibitori della secrezione gastrica
T40.8	Avvelenamento: Lisergide [LSD]	T47.2	Avvelenamento: Lassativi stimolanti
T40.9	Avvelenamento: Altri e non specificati psicodislettici [allucinogeni]	T47.3	Avvelenamento: Lassativi salini ed osmotici
T41.0	Avvelenamento: Anestetici inalatori	T47.4	Avvelenamento: Altri lassativi
T41.1	Avvelenamento: Anestetici endovenosi	T47.5	Avvelenamento: Digestivi
T41.2	Avvelenamento: Altri e non specificati anestetici generali	T47.6	Avvelenamento: Farmaci antidiarroidici
T41.3	Avvelenamento: Anestetici locali	T47.7	Avvelenamento: Emetici
T41.4	Avvelenamento: Anestetico non specificato	T47.8	Avvelenamento: Altri farmaci agenti principalmente sull'apparato gastrointestinale
T41.5	Avvelenamento: Gas terapeutici	T47.9	Avvelenamento: Farmaco agente principalmente sull'apparato gastrointestinale non specificato
T42.0	Avvelenamento: Derivati da idantoina	T48.0	Avvelenamento: Farmaci ossitocici
T42.1	Avvelenamento: Iminostilbeni	T48.1	Avvelenamento: Rilassanti della muscolatura striata [agenti bloccanti neuromuscolari]
T42.2	Avvelenamento: Succinimidi e ossazolidindionici	T48.2	Avvelenamento: Altri e non specificati farmaci agenti principalmente sui muscoli
T42.3	Avvelenamento: Barbiturici	T48.3	Avvelenamento: Antitosse
T42.4	Avvelenamento: Benzodiazepine	T48.4	Avvelenamento: Espettoranti
T42.5	Avvelenamento: Antiepilettici in associazione, non classificati altrove	T48.5	Avvelenamento: Farmaci contro il raffreddore
T42.6	Avvelenamento: Altri farmaci antiepilettici e sedativi-ipnotici	T48.6	Avvelenamento: Antiasmatici non classificati altrove
T42.7	Avvelenamento: Farmaci antiepilettici e sedativi-ipnotici non specificati	T48.7	Avvelenamento: Altri e non specificati farmaci agenti principalmente sull'apparato respiratorio
T42.8	Avvelenamento: Farmaci antiparkinsoniani e altri miorellassanti centrali	T49.0	Avvelenamento: Farmaci antimicotici, antiinfettivi e antiinfiammatori ad uso topico non classificati altrove
T43.0	Avvelenamento: Antidepressivi tricyclici e tetracyclici	T49.1	Avvelenamento: Antipruriginosi
T43.1	Avvelenamento: Antidepressivi inibitori della monoaminoossidasi		
T43.2	Avvelenamento: Altri e non specificati antidepressivi		
T43.3	Avvelenamento: Antipsicotici e neurolettici fenotiazinici		
T43.4	Avvelenamento: Neurolettici butirofenonici e tioxantenici		
T43.5	Avvelenamento: Altri e non specificati antipsicotici e neurolettici		
T43.6	Avvelenamento: Psicostimolanti che, potenzialmente, possono provocare demenza		
T43.8	Avvelenamento: Altri farmaci psicotropi non classificati altrove		

T49.2	Avvelenamento: Astringenti e detergenti locali	T59.5	Effetto tossico: Fluoro (gas) e fluoruro di idrogeno
T49.3	Avvelenamento: Emollienti, lenitivi e protettivi	T59.6	Effetto tossico: Solfuro di idrogeno
T49.4	Avvelenamento: Cheratolitici, cheratoplastici ed altri farmaci e preparati per il trattamento dei capelli	T59.7	Effetto tossico: Anidride carbonica
T49.5	Avvelenamento: Farmaci e preparati oftalmologici	T60.0	Effetto tossico: Insetticidi organofosforici e carbamati
T49.6	Avvelenamento: Farmaci e preparati otorinolaringologici	T60.1	Effetto tossico: Insetticidi organogenati
T49.7	Avvelenamento: Farmaci odontoiatrici ad applicazione topica	T60.2	Effetto tossico: Altri insetticidi
T49.8	Avvelenamento: Altri agenti topici	T60.3	Effetto tossico: Erbicidi e fungicidi
T49.9	Avvelenamento: Agente topico non specificato	T60.4	Effetto tossico: Rodenticidi
T50.0	Avvelenamento: Mineralocorticoidi e loro antagonisti	T60.8	Effetto tossico: Altri pesticidi
T50.1	Avvelenamento: Diuretici dell'ansa [potenza proporzionale alla dose]	T60.9	Effetto tossico: Pesticida non specificato
T50.2	Avvelenamento: Inibitori dell'anidraasi carbonica, benzodiatiazidi e altri diuretici	T61.0	Avvelenamento da carne di pesce Ciguatera
T50.3	Avvelenamento: Farmaci agenti sull'equilibrio elettrolitico, calorico e idrico	T61.1	Avvelenamento da pesce degli sgombridi
T50.4	Avvelenamento: Farmaci agenti sul metabolismo dell'acido urico	T61.2	Avvelenamento da altro pesce e crostaceo
T50.5	Avvelenamento: Anoressizzanti	T61.8	Effetto tossico di altro prodotto ittico
T50.6	Avvelenamento: Antidoti ed agenti chelanti, non classificati altrove	T61.9	Effetto tossico di prodotto ittico non specificato
T50.7	Avvelenamento: Analettici e antagonisti del recettore degli oppiacei	T62.0	Effetto tossico: Ingestione di funghi
T50.8	Avvelenamento: Agenti diagnostici	T62.1	Effetto tossico: Ingestione di bacche
T51.1	Effetto tossico: Metanolo	T62.2	Effetto tossico: Ingestione di altro(a)(e) (parte(i) di) vegetale(i)
T51.2	Effetto tossico: 2-Propanolo	T62.8	Effetto tossico: Altre sostanze nocive specificate ingerite con il cibo
T51.3	Effetto tossico: Fuselolo	T62.9	Effetto tossico: Sostanza nociva non specificata ingerita con il cibo
T52.0	Effetto tossico: Derivati del petrolio	T63.0	Effetto tossico: Veleno di serpente
T52.1	Effetto tossico: Benzene	T63.1	Effetto tossico: Veleno di altri rettili
T52.2	Effetto tossico: Omologhi del benzene	T63.2	Effetto tossico: Veleno di scorpione
T52.3	Effetto tossico: Glicoli	T63.3	Effetto tossico: Veleno di ragno
T52.4	Effetto tossico: Chetoni	T63.4	Effetto tossico: Veleno di altri artropodi
T52.8	Effetto tossico: Altri solventi organici	T63.5	Effetto tossico derivante da contatto con pesce
T52.9	Effetto tossico: Solvente organico non specificato	T63.6	Effetto tossico derivante da contatto con altri animali marini
T53.0	Effetto tossico: Tetracloruro di carbonio	T63.8	Effetto tossico derivante da contatto con altri animali velenosi
T53.1	Effetto tossico: Cloroformio	T63.9	Effetto tossico derivante da contatto con animale velenoso non specificato
T53.2	Effetto tossico: Tricloroetilene	T64	Effetto tossico dell'aflatossina e di altre micotossine contaminanti il cibo
T53.3	Effetto tossico: Tetracloroetilene	T65.0	Effetto tossico: Cianuri
T53.4	Effetto tossico: Diclorometano	T65.1	Effetto tossico: Stricnina e suoi sali
T53.5	Effetto tossico: Clorofluorocarboni	T65.2	Effetto tossico: Tabacco e nicotina
T53.6	Effetto tossico: Altri derivati alogenati degli idrocarburi alifatici	T65.3	Effetto tossico: Nitroderivati e aminoderivati del benzene e suoi omologhi
T53.7	Effetto tossico: Altri derivati alogenati degli idrocarburi aromatici	T65.4	Effetto tossico: Disolfuro di carbonio
T53.9	Effetto tossico: Derivati alogenati degli idrocarburi alifatici e aromatici non specificati	T65.5	Effetto tossico: Nitroglicerina e altri acidi ed esteri nitrici
T54.0	Effetto tossico: Fenolo ed omologhi	T65.6	Effetto tossico: Vernici e coloranti non classificati altrove
T54.1	Effetto tossico: Altri composti organici corrosivi	T68	Ipotermia
T54.2	Effetto tossico: Acidi corrosivi e sostanze similari	T75.1	Annegamento e sommersione non mortali
T54.3	Effetto tossico: Alkali corrosivi e sostanze similari	T78.3	Edema angioneurotico
T54.9	Effetto tossico: Sostanza corrosiva non specificata	T79.0	Embolia gassosa (traumatica)
T55	Effetto tossico di saponi e detergenti	T79.1	Embolia adiposa (traumatica)
T56.0	Effetto tossico: Piombo e suoi composti	T79.4	Shock traumatico
T56.1	Effetto tossico: Mercurio e suoi composti	T79.5	Anuria traumatica
T56.2	Effetto tossico: Cromo e suoi composti	T79.6	Ischemia traumatica di un muscolo
T56.3	Effetto tossico: Cadmio e suoi composti	T79.7	Enfisema sottocutaneo di origine traumatica
T56.4	Effetto tossico: Rame e suoi composti	T80.0	Embolia gassosa successiva ad infusione, trasfusione od iniezione a fini terapeutici
T56.5	Effetto tossico: Zinco e suoi composti	T80.2	Infezioni successive ad infusione, trasfusione od iniezione a fini terapeutici
T56.6	Effetto tossico: Stagno e suoi composti	T80.3	Reazione di incompatibilità AB0
T56.7	Effetto tossico: Berillio e suoi composti	T80.4	Reazione di incompatibilità Rh
T56.8	Effetto tossico: Altri metalli	T80.5	Shock anafilattico da siero
T56.9	Effetto tossico: Metallo non specificato	T84.5	Infezione e reazione infiammatoria da protesi articolare interna [qualsiasi sede]
T57.0	Effetto tossico: Arsenico e suoi composti	T86.00	Rigetto di trapianto di cellule staminali ematopoietiche
T57.1	Effetto tossico: Fosforo e suoi composti	T86.01	Graft-versus-host-disease acuto, primo e secondo grado
T57.2	Effetto tossico: Manganese e suoi composti	T86.02	Graft-versus-host-disease acuto, terzo e quarto grado
T57.3	Effetto tossico: Acido cianidrico	T86.03	Graft-versus-host-disease cronico, forma limitata
T57.8	Effetto tossico: Altre sostanze inorganiche specificate	T86.04	Graft-versus-host-disease cronico, forma estesa
T57.9	Effetto tossico: Sostanza inorganica non specificata	T86.09	Graft-versus-host-disease, non specificato
T58	Effetto tossico del monossido di carbonio	T86.10	Peggioramento funzionale acuto di trapianto renale
T59.0	Effetto tossico: Ossidi di azoto	T86.11	Peggioramento funzionale cronico di trapianto renale
T59.1	Effetto tossico: Anidride solforosa	T86.12	Ripresa ritardata della funzionalità dopo trapianto
T59.2	Effetto tossico: Formaldeide	T86.19	Altra e non specificata disfunzione, insuccesso e rigetto di trapianto renale
T59.3	Effetto tossico: Gas lacrimogeno		
T59.4	Effetto tossico: Cloro gassoso		

T86.2	Insuccesso e rigetto di trapianto cardiaco	T86.81	Insuccesso e rigetto: Trapianto polmonare
T86.3	Insuccesso e rigetto di trapianto cuore-polmone	T86.82	Insuccesso e rigetto: Trapianto di pancreas
T86.40	Peggioramento funzionale acuto di trapianto epatico	T86.83	Insuccesso e rigetto: Trapianto di cornea oculare
T86.41	Peggioramento funzionale cronico di trapianto epatico	T86.88	Insuccesso e rigetto: Altri organi e tessuti trapiantati
T86.49	Altra e non specificata disfunzione, insuccesso e rigetto di trapianto epatico	T86.9	Insuccesso e rigetto di organo e tessuto trapiantato non specificato
T86.50	Disturbo dell'irrorazione sanguigna di trapianto cutaneo	T87.0	Complicanze di reimpianto di (parte di) arto superiore
T86.51	Necrosi di trapianto cutaneo	T87.1	Complicanze di reimpianto di (parte di) arto inferiore
T86.52	Perdita di trapianto cutaneo	T88.3	Ipertermia maligna da anestesia
T86.59	Altro e non specificato insuccesso e rigetto di trapianto cutaneo		

## Diagnosi A11-2

Z94.1	Stato dopo trapianto cardiaco	Z94.4	Stato dopo trapianto epatico
Z94.2	Stato dopo trapianto polmonare	Z94.81	Stato dopo trapianto di cellule staminali ematopoietiche con attuale immunosoppressione
Z94.3	Stato dopo trapianto cardiaco e polmonare		

## Procedura A11-3

99.b7.1a†↔	Terapia intensiva complessa, da 1657 a 1932 punti risorse	99.b7.2d†↔	Terapia intensiva complessa in età infantile (procedura di base), da 2941 a 3430 punti risorse
99.b7.1b†↔	Terapia intensiva complessa, da 1933 a 2208 punti risorse	99.b7.2e†↔	Terapia intensiva complessa in età infantile (procedura di base), da 3431 a 3920 punti risorse
99.b7.1c†↔	Terapia intensiva complessa, da 2209 a 2484 punti risorse	99.b7.2f†↔	Terapia intensiva complessa in età infantile (procedura di base), da 3921 a 4410 punti risorse
99.b7.1d†↔	Terapia intensiva complessa, da 2485 a 2760 punti risorse	99.b7.2g†↔	Terapia intensiva complessa in età infantile (procedura di base), da 4411 a 4900 punti risorse
99.b7.1e†↔	Terapia intensiva complessa, da 2761 a 3220 punti risorse	99.b7.2h†↔	Terapia intensiva complessa in età infantile (procedura di base), da 4901 a 5880 punti risorse
99.b7.1f†↔	Terapia intensiva complessa, da 3221 a 3680 punti risorse	99.b7.2i†↔	Terapia intensiva complessa in età infantile (procedura di base), da 5881 a 6860 punti risorse
99.b7.1g†↔	Terapia intensiva complessa, da 3681 a 4600 punti risorse	99.b7.2j†↔	Terapia intensiva complessa in età infantile (procedura di base), da 6861 a 7840 punti risorse
99.b7.1h†↔	Terapia intensiva complessa, da 4601 a 5520 punti risorse	99.b7.2k†↔	Terapia intensiva complessa in età infantile (procedura di base), da 7841 a 9800 punti risorse
99.b7.1i†↔	Terapia intensiva complessa, da 5521 a 7360 punti risorse	99.b7.2l†↔	Terapia intensiva complessa in età infantile (procedura di base), da 9801 a 11760 punti risorse
99.b7.1j†↔	Terapia intensiva complessa, da 7361 a 9200 punti risorse	99.b7.2m†↔	Terapia intensiva complessa in età infantile (procedura di base), da 11761 a 13720 punti risorse
99.b7.1k†↔	Terapia intensiva complessa, da 9201 a 11040 punti risorse	99.b7.2n†↔	Terapia intensiva complessa in età infantile (procedura di base), da 13721 a 16660 punti risorse
99.b7.1l†↔	Terapia intensiva complessa, da 11041 a 13800 punti risorse	99.b7.2o†↔	Terapia intensiva complessa in età infantile (procedura di base), da 16661 a 19600 punti risorse
99.b7.1m†↔	Terapia intensiva complessa, da 13801 a 16560 punti risorse	99.b7.2p†↔	Terapia intensiva complessa in età infantile (procedura di base), 19601 punti risorse o più
99.b7.1n†↔	Terapia intensiva complessa, da 16561 a 19320 punti risorse		
99.b7.1o†↔	Terapia intensiva complessa, 19321 punti risorse o più		
99.b7.27†↔	Terapia intensiva complessa in età infantile (procedura di base), da 1471 a 1764 punti risorse		
99.b7.28†↔	Terapia intensiva complessa in età infantile (procedura di base), da 1765 a 2058 punti risorse		
99.b7.2a†↔	Terapia intensiva complessa in età infantile (procedura di base), da 2059 a 2352 punti risorse		
99.b7.2b†↔	Terapia intensiva complessa in età infantile (procedura di base), da 2353 a 2646 punti risorse		
99.b7.2c†↔	Terapia intensiva complessa in età infantile (procedura di base), da 2647 a 2940 punti risorse		

## Procedura A11-4

37.69.70†↔	Durata del trattamento con sistema di assistenza cardiocircolatoria e respiratoria, con pompa, con rimozione di CO <sub>2</sub> , extracorporeo, veno-venoso, meno di 24 ore	37.69.77†↔	Durata del trattamento con sistema di assistenza cardiocircolatoria e respiratoria, con pompa, con rimozione di CO <sub>2</sub> , extracorporeo, veno-venoso, 168 ore e più
37.69.71†↔	Durata del trattamento con sistema di assistenza cardiocircolatoria e respiratoria, con pompa, con rimozione di CO <sub>2</sub> , extracorporeo, veno-venoso, da 24 ore a meno di 48 ore	37.69.80†↔	Durata del trattamento con sistema di assistenza cardiocircolatoria e respiratoria, con pompa, con ossigenatore (rimozione di CO <sub>2</sub> inclusa), extracorporeo, veno-venoso, meno di 24 ore
37.69.72†↔	Durata del trattamento con sistema di assistenza cardiocircolatoria e respiratoria, con pompa, con rimozione di CO <sub>2</sub> , extracorporeo, veno-venoso, da 48 ore a meno di 72 ore	37.69.81†↔	Durata del trattamento con sistema di assistenza cardiocircolatoria e respiratoria, con pompa, con ossigenatore (rimozione di CO <sub>2</sub> inclusa), extracorporeo, veno-venoso, da 24 ore a meno di 48 ore
37.69.73†↔	Durata del trattamento con sistema di assistenza cardiocircolatoria e respiratoria, con pompa, con rimozione di CO <sub>2</sub> , extracorporeo, veno-venoso, da 72 ore a meno di 96 ore	37.69.82†↔	Durata del trattamento con sistema di assistenza cardiocircolatoria e respiratoria, con pompa, con ossigenatore (rimozione di CO <sub>2</sub> inclusa), extracorporeo, veno-venoso, da 48 ore a meno di 72 ore
37.69.74†↔	Durata del trattamento con sistema di assistenza cardiocircolatoria e respiratoria, con pompa, con rimozione di CO <sub>2</sub> , extracorporeo, veno-venoso, da 96 ore a meno di 120 ore	37.69.83†↔	Durata del trattamento con sistema di assistenza cardiocircolatoria e respiratoria, con pompa, con ossigenatore (rimozione di CO <sub>2</sub> inclusa), extracorporeo, veno-venoso, da 72 ore a meno di 96 ore
37.69.75†↔	Durata del trattamento con sistema di assistenza cardiocircolatoria e respiratoria, con pompa, con rimozione di CO <sub>2</sub> , extracorporeo, veno-venoso, da 120 ore a meno di 144 ore	37.69.84†↔	Durata del trattamento con sistema di assistenza cardiocircolatoria e respiratoria, con pompa, con ossigenatore (rimozione di CO <sub>2</sub> inclusa), extracorporeo, veno-venoso, da 96 ore a meno di 120 ore
37.69.76†↔	Durata del trattamento con sistema di assistenza cardiocircolatoria e respiratoria, con pompa, con rimozione di CO <sub>2</sub> , extracorporeo, veno-venoso, da 144 ore a meno di 168 ore		

- 37.69.85†↔ Durata del trattamento con sistema di assistenza cardiocircolatoria e respiratoria, con pompa, con ossigenatore (rimozione di CO2 inclusa), extracorporeo, veno-venoso, da 120 ore a meno di 144 ore
- 37.69.86†↔ Durata del trattamento con sistema di assistenza cardiocircolatoria e respiratoria, con pompa, con ossigenatore (rimozione di CO2 inclusa), extracorporeo, veno-venoso, da 144 ore a meno di 168 ore
- 37.69.87†↔ Durata del trattamento con sistema di assistenza cardiocircolatoria e respiratoria, con pompa, con ossigenatore (rimozione di CO2 inclusa), extracorporeo, veno-venoso, 168 ore e più
- 37.69.a0†↔ Durata del trattamento con sistema di assistenza cardiocircolatoria e respiratoria, con pompa, con ossigenatore (rimozione di CO2 inclusa), extracorporeo, veno-arterioso o veno-venoarterioso, meno di 24 ore
- 37.69.a1†↔ Durata del trattamento con sistema di assistenza cardiocircolatoria e respiratoria, con pompa, con ossigenatore (rimozione di CO2 inclusa), extracorporeo, veno-arterioso o veno-venoarterioso, da 24 ore a meno di 48 ore
- 37.69.a2†↔ Durata del trattamento con sistema di assistenza cardiocircolatoria e respiratoria, con pompa, con ossigenatore (rimozione di CO2 inclusa), extracorporeo, veno-arterioso o veno-venoarterioso, da 48 ore a meno di 72 ore
- 37.69.a3†↔ Durata del trattamento con sistema di assistenza cardiocircolatoria e respiratoria, con pompa, con ossigenatore (rimozione di CO2 inclusa), extracorporeo, veno-arterioso o veno-venoarterioso, da 72 ore a meno di 96 ore
- 37.69.a4†↔ Durata del trattamento con sistema di assistenza cardiocircolatoria e respiratoria, con pompa, con ossigenatore (rimozione di CO2 inclusa), extracorporeo, veno-arterioso o veno-venoarterioso, da 96 ore a meno di 120 ore
- 37.69.a5†↔ Durata del trattamento con sistema di assistenza cardiocircolatoria e respiratoria, con pompa, con ossigenatore (rimozione di CO2 inclusa), extracorporeo, veno-arterioso o veno-venoarterioso, da 120 ore a meno di 144 ore
- 37.69.a6†↔ Durata del trattamento con sistema di assistenza cardiocircolatoria e respiratoria, con pompa, con ossigenatore (rimozione di CO2 inclusa), extracorporeo, veno-arterioso o veno-venoarterioso, da 144 ore a meno di 168 ore
- 37.69.a7†↔ Durata del trattamento con sistema di assistenza cardiocircolatoria e respiratoria, con pompa, con ossigenatore (rimozione di CO2 inclusa), extracorporeo, veno-arterioso o veno-venoarterioso, 168 ore e più
- 37.69.b0†↔ Durata del trattamento con sistema di assistenza cardiocircolatoria e respiratoria, senza pompa, con rimozione di CO2, meno di 24 ore
- 37.69.b1†↔ Durata del trattamento con sistema di assistenza cardiocircolatoria e respiratoria, senza pompa, con rimozione di CO2, da 24 ore a meno di 48 ore
- 37.69.b2†↔ Durata del trattamento con sistema di assistenza cardiocircolatoria e respiratoria, senza pompa, con rimozione di CO2, da 48 ore a meno di 72 ore
- 37.69.b3†↔ Durata del trattamento con sistema di assistenza cardiocircolatoria e respiratoria, senza pompa, con rimozione di CO2, da 72 ore a meno di 96 ore
- 37.69.b4†↔ Durata del trattamento con sistema di assistenza cardiocircolatoria e respiratoria, senza pompa, con rimozione di CO2, da 96 ore a meno di 120 ore
- 37.69.b5†↔ Durata del trattamento con sistema di assistenza cardiocircolatoria e respiratoria, senza pompa, con rimozione di CO2, da 120 ore a meno di 144 ore
- 37.69.b6†↔ Durata del trattamento con sistema di assistenza cardiocircolatoria e respiratoria, senza pompa, con rimozione di CO2, da 144 ore a meno di 168 ore
- 37.69.b7†↔ Durata del trattamento con sistema di assistenza cardiocircolatoria e respiratoria, senza pompa, con rimozione di CO2, 168 ore e più
- 37.6a.a1†↔ Impianto di sistema di assistenza cardiocircolatoria e respiratoria, senza pompa, con rimozione di CO2, extracorporeo, arterio-venoso, chirurgico a cielo aperto per via extratoracica (es. denudamento di vaso)
- 37.6a.a2†↔ Impianto di sistema di assistenza cardiocircolatoria e respiratoria, con pompa, con rimozione di CO2, extracorporeo, arterio-venoso, percutaneo
- 41.00↔ Prelievo e trapianto di cellule staminali ematopoietiche, NAS
- 41.0b.09↔ Trapianto di cellule staminali ematopoietiche, altro
- 41.0b.11↔ Trapianto di cellule staminali ematopoietiche dal midollo osseo, autologo
- 41.0b.21↔ Trapianto di cellule staminali ematopoietiche dal sangue periferico, autologo
- 41.0b.31↔ Trapianto di cellule staminali ematopoietiche dal sangue del cordone ombelicale, autologo
- 41.0b.32↔ Trapianto di cellule staminali ematopoietiche dal sangue del cordone ombelicale, allogenico dedicato, donatore consanguineo, HLA-identico
- 41.0b.33↔ Trapianto di cellule staminali ematopoietiche dal sangue del cordone ombelicale, allogenico dedicato, donatore consanguineo, non HLA-identico
- 41.0b.34↔ Trapianto di cellule staminali ematopoietiche dal sangue del cordone ombelicale, allogenico dedicato, donatore non consanguineo, HLA-identico
- 41.0b.35↔ Trapianto di cellule staminali ematopoietiche dal sangue del cordone ombelicale, allogenico dedicato, donatore non consanguineo, non HLA-identico
- 41.0d↔ Prelievo e trapianto di cellule staminali ematopoietiche, altro
- 55.69.00↔ Altro trapianto di rene, NAS
- 55.69.10↔ Altro trapianto di rene, allogenico
- 55.69.20↔ Altro trapianto di rene, singenico
- 55.69.30↔ Altro trapianto di rene, trapianto in blocco
- 55.69.40↔ Altro trapianto di rene, ritrapianto di rene nella stessa degenza ospedaliera
- 55.69.99↔ Altro trapianto di rene, altro

## Procedura A11-5

- 41.00↔ Prelievo e trapianto di cellule staminali ematopoietiche, NAS
- 41.0b.09↔ Trapianto di cellule staminali ematopoietiche, altro
- 41.0b.11↔ Trapianto di cellule staminali ematopoietiche dal midollo osseo, autologo
- 41.0b.21↔ Trapianto di cellule staminali ematopoietiche dal sangue periferico, autologo
- 41.0b.31↔ Trapianto di cellule staminali ematopoietiche dal sangue del cordone ombelicale, autologo
- 41.0b.32↔ Trapianto di cellule staminali ematopoietiche dal sangue del cordone ombelicale, allogenico dedicato, donatore consanguineo, HLA-identico
- 41.0b.33↔ Trapianto di cellule staminali ematopoietiche dal sangue del cordone ombelicale, allogenico dedicato, donatore consanguineo, non HLA-identico
- 41.0b.34↔ Trapianto di cellule staminali ematopoietiche dal sangue del cordone ombelicale, allogenico dedicato, donatore non consanguineo, HLA-identico
- 41.0b.35↔ Trapianto di cellule staminali ematopoietiche dal sangue del cordone ombelicale, allogenico dedicato, donatore non consanguineo, non HLA-identico
- 41.0d↔ Prelievo e trapianto di cellule staminali ematopoietiche, altro
- 55.69.00↔ Altro trapianto di rene, NAS
- 55.69.10↔ Altro trapianto di rene, allogenico
- 55.69.20↔ Altro trapianto di rene, singenico
- 55.69.30↔ Altro trapianto di rene, trapianto in blocco
- 55.69.40↔ Altro trapianto di rene, ritrapianto di rene nella stessa degenza ospedaliera
- 55.69.99↔ Altro trapianto di rene, altro

## Procedura A11-6

20.96↔	Impianto o sostituzione di apparecchio protesico cocleare, NAS	86.94.00↔	Inserzione o sostituzione di generatore d'impulsi di neurostimolatore, sistema a elettrodo singolo, non specificato come ricaricabile, NAS
20.97↔	Impianto o sostituzione di apparecchio protesico cocleare, singolo canale	86.94.10↔	Inserzione di generatore d'impulsi di neurostimolatore cerebrale, sistema a elettrodo singolo, non ricaricabile
20.98↔	Impianto o sostituzione di apparecchio protesico cocleare, canale multiplo	86.94.11↔	Inserzione di generatore d'impulsi di neurostimolatore epidurale, sistema a elettrodo singolo, non ricaricabile
35.22.11↔	Impianto mini-invasivo di valvola aortica, transapicale	86.94.12↔	Inserzione di generatore d'impulsi di neurostimolatore periferico, sistema a elettrodo singolo, non ricaricabile
35.22.12↔	Impianto mini-invasivo di valvola aortica, per via transapicale, mediante sistema percutaneo transapicale di accesso e chiusura	86.94.20↔	Sostituzione di generatore d'impulsi di neurostimolatore cerebrale, sistema a elettrodo singolo, non ricaricabile
35.22.13↔	Impianto mini-invasivo di valvola aortica, accesso transaortico	86.94.21↔	Sostituzione di generatore d'impulsi di neurostimolatore epidurale, sistema a elettrodo singolo, non ricaricabile
35.96.11↔	Sostituzione della valvola aortica, endovascolare, transluminale	86.94.22↔	Sostituzione di generatore d'impulsi di neurostimolatore periferico, sistema a elettrodo singolo, non ricaricabile
35.96.12↔	Sostituzione della valvola polmonare, endovascolare	86.94.99↔	Inserzione o sostituzione di generatore d'impulsi di neurostimolatore, sistema a elettrodo singolo, non specificato come ricaricabile, altro
35.96.22↔	Ricostruzione endovascolare della valvola mitrale, transvenosa	86.95.00↔	Inserzione o sostituzione di generatore d'impulsi di neurostimolatore, sistema a più elettrodi, non specificato come ricaricabile, NAS
35.96.24↔	Sostituzione della valvola mitrale, endovascolare	86.95.10↔	Inserzione di generatore d'impulsi di neurostimolatore cerebrale, sistema a più elettrodi, non ricaricabile
37.8e.00↔	Impianto di apparecchio di cardioversione o defibrillatore, NAS	86.95.11↔	Inserzione di generatore d'impulsi di neurostimolatore epidurale, sistema a più elettrodi, non ricaricabile
37.8e.11↔	Impianto di defibrillatore a camera singola	86.95.12↔	Inserzione di generatore d'impulsi di neurostimolatore periferico, sistema a più elettrodi, non ricaricabile
37.8e.12↔	Impianto di defibrillatore a camera doppia	86.95.20↔	Sostituzione di generatore d'impulsi di neurostimolatore cerebrale, sistema a più elettrodi, non ricaricabile
37.8e.21↔	Impianto di defibrillatore con risincronizzazione (CRT-D)	86.95.21↔	Sostituzione di generatore d'impulsi di neurostimolatore epidurale, sistema a più elettrodi, non ricaricabile
37.8e.22↔	Impianto di defibrillatore a camera singola con sensing atriale	86.95.22↔	Sostituzione di generatore d'impulsi di neurostimolatore periferico, sistema a più elettrodi, non ricaricabile
37.8e.31↔	Impianto di sistema di defibrillazione sottocutaneo	86.95.99↔	Inserzione o sostituzione di generatore d'impulsi di neurostimolatore, sistema a più elettrodi, non specificato come ricaricabile, altro
37.8e.99↔	Impianto di apparecchio di cardioversione o defibrillatore, altro	86.96.00↔	Inserzione o sostituzione di altro generatore d'impulsi di neurostimolatore, NAS
39.71.10↔	Impianto endovascolare di protesi nell'aorta addominale, aorto-iliaca, senza fenestrazione o diramazione	86.96.10↔	Inserzione di neurostimolatore totalmente impiantabile per stimolazione della radice anteriore
39.71.11↔	Impianto endovascolare di protesi nell'aorta addominale, aorto-iliaca, con fenestrazione o diramazione	86.96.11↔	Inserzione di neurostimolatore totalmente impiantabile per stimolazione del nervo vago
39.71.12↔	Impianto endovascolare di protesi nell'aorta addominale, protesi della biforcazione, aorto-bi-iliaca, senza fenestrazione o diramazione	86.96.20↔	Sostituzione di neurostimolatore per stimolazione della radice anteriore
39.71.13↔	Impianto endovascolare di protesi nell'aorta addominale, protesi della biforcazione, aorto-bi-iliaca, con fenestrazione o diramazione	86.96.21↔	Sostituzione di neurostimolatore per stimolazione del nervo vago
39.71.14↔	Impianto endovascolare di lembi nell'aorta addominale, protesi tubolare, aortica, senza fenestrazione o diramazione	86.96.99↔	Inserzione o sostituzione di altro generatore d'impulsi di neurostimolatore, altro
39.71.15↔	Impianto endovascolare di lembi nell'aorta addominale, protesi tubolare, aortica, con fenestrazione o diramazione	86.97↔	Inserzione o sostituzione di generatore d'impulsi di neurostimolatore, sistema a elettrodo singolo, ricaricabile
39.73.10↔	Impianto endovascolare di protesi nell'aorta toracica, senza fenestrazione o diramazione	86.98.00↔	Inserzione o sostituzione di generatore d'impulsi di neurostimolatore, sistema a più elettrodi, ricaricabile, NAS
39.73.11↔	Impianto endovascolare di protesi nell'aorta toracica, con fenestrazione o diramazione	86.98.10↔	Inserzione di generatore d'impulsi di neurostimolatore cerebrale, sistema a più elettrodi, ricaricabile
39.73.20↔	Impianto endovascolare di protesi nell'aorta toracoaddominale, NAS	86.98.11↔	Inserzione o sostituzione di generatore d'impulsi di neurostimolatore epidurale, sistema a più elettrodi, ricaricabile
86.06.10↔	Inserzione di pompa di infusione totalmente impiantabile per infusione intraventricolare, con profilo giornaliero variabile programmabile	86.98.12↔	Inserzione o sostituzione di generatore d'impulsi di neurostimolatore periferico, sistema a più elettrodi, ricaricabile
86.06.11↔	Inserzione di pompa di infusione totalmente impiantabile per infusione intraventricolare, con flusso costante (pompa ad aria compressa)	86.98.20↔	Sostituzione di generatore d'impulsi di neurostimolatore cerebrale, sistema a più elettrodi, ricaricabile
86.06.20↔	Inserzione di pompa di infusione totalmente impiantabile per infusione intratecale ed epidurale con profilo giornaliero variabile programmabile	86.98.21↔	Sostituzione di generatore d'impulsi di neurostimolatore epidurale, sistema a più elettrodi, ricaricabile
86.06.21↔	Inserzione di pompa di infusione totalmente impiantabile per infusione intratecale ed epidurale con flusso costante (pompa ad aria compressa)	86.98.22↔	Sostituzione di generatore d'impulsi di neurostimolatore periferico, sistema a più elettrodi, ricaricabile
86.08.10↔	Sostituzione di pompa di infusione totalmente impiantabile per infusione intraventricolare, con profilo giornaliero variabile programmabile	86.98.99↔	Inserzione o sostituzione di generatore d'impulsi di neurostimolatore, sistema a più elettrodi, altro
86.08.11↔	Sostituzione di pompa di infusione totalmente impiantabile per infusione intraventricolare con flusso costante (pompa ad aria compressa)		
86.08.20↔	Sostituzione di pompa di infusione totalmente impiantabile per infusione intratecale ed epidurale con profilo giornaliero variabile programmabile		
86.08.21↔	Sostituzione di pompa di infusione totalmente impiantabile per infusione intratecale ed epidurale con flusso costante (pompa ad aria compressa)		



**ADRG A13****Respirazione assistita > 95 ore e < 250 ore**

Tempo di respirazione artificiale > 95 ore e MDC è disuguale 22 e Tempo di respirazione artificiale < 250 ore

**DRG A13A****Respirazione assistita > 95 ore e < 250 ore con costellazioni altamente complesse**

(Procedure OR- complesse o almeno una Procedura nella tabella A13-4 o Età < 2 anni e Procedura nella tabella A13-5) e (almeno una Procedura nella tabella A13-6 o Terapia intensiva complessa > 980 / 1104 punti risorse o Procedura nella tabella A13-7 o Procedura OR estesa in più tempi) o (Certe procedure OR e Procedure complicanti pre-MDC o Terapia intensiva complessa > 980 / 1104 punti risorse) e (Terapia intensiva complessa > 980 / 1104 punti risorse o Età < 16 anni) e (Certe procedure OR e Procedure complicanti pre-MDC o Diagnosi principale nella tabella A13-1 o almeno una Procedura nella tabella A13-8 o Procedura OR estesa in più tempi)

**DRG A13B****Respirazione assistita > 95 ore e < 250 ore con costellazioni molto complesse, età < 16 anni**

(Procedure OR- complesse o almeno una Procedura nella tabella A13-4 o Età < 2 anni e Procedura nella tabella A13-5) e Età < 16 anni o (Certe procedure OR e Procedure complicanti pre-MDC o Terapia intensiva complessa > 980 / 1104 punti risorse) e (Terapia intensiva complessa > 980 / 1104 punti risorse o Età < 16 anni)

**DRG A13C****Respirazione assistita > 95 ore e < 250 ore con costellazioni molto complesse, età > 15 anni**

Procedure OR- complesse o almeno una Procedura nella tabella A13-4 o Età < 2 anni e Procedura nella tabella A13-5 o (Certe procedure OR e Procedure complicanti pre-MDC o Terapia intensiva complessa > 980 / 1104 punti risorse) e (Terapia intensiva complessa > 980 / 1104 punti risorse o Età < 16 anni o durata del soggiorno > 8 giorni o Modo di dimissione è uguale normale (00) o Modo di dimissione è uguale concluso contro il consiglio medico (04) o Modo di dimissione è uguale sconosciuto (99))

**DRG A13D****Respirazione assistita > 95 ore e < 250 ore con costellazioni complesse**

(Procedure complicanti pre-MDC o Certe procedure OR o Età < 16 anni o Terapia intensiva complessa > 392 / 552 punti risorse) e (durata del soggiorno > 8 giorni o Modo di dimissione è uguale normale (00) o Modo di dimissione è uguale concluso contro il consiglio medico (04) o Modo di dimissione è uguale sconosciuto (99))

**DRG A13E****Respirazione assistita > 95 ore e < 250 ore con costellazioni complicanti specifiche**

Diagnosi principale nella tabella A13-2 o Diagnosi nella tabella A13-3 o Procedura nella tabella A13-9

**DRG A13F****Respirazione assistita > 95 ore e < 250 ore senza costellazioni complicanti specifiche****Diagnosi principale A13-1**

C81.0	Linfoma di Hodgkin a predominanza linfocitaria nodulare	C84.0	Micosi fungoide
C81.1	Linfoma di Hodgkin classico sclero-nodulare	C84.1	Sindrome di Sézary
C81.2	Linfoma di Hodgkin classico a cellularità mista	C84.4	Linfoma a cellule T periferiche, non classificato
C81.3	Linfoma di Hodgkin classico a deplezione linfocitaria	C84.5	Altri linfomi a cellule T/NK mature
C81.4	Linfoma di Hodgkin (classico) ricco di linfociti	C84.6	Linfoma anaplastico a grandi cellule, ALK-positivo
C81.7	Altre forme di linfoma di Hodgkin (classico)	C84.7	Linfoma anaplastico a grandi cellule, ALK-negativo
C81.9	Linfoma di Hodgkin non specificato	C84.8	Linfoma cutaneo a cellule T, non specificato
C82.0	Linfoma follicolare di grado I	C84.9	Linfoma a cellule T/NK mature, non specificato
C82.1	Linfoma non Hodgkin follicolare di grado II	C85.1	Linfoma a cellule B non specificato
C82.2	Linfoma non Hodgkin follicolare di grado III, non specificato	C85.2	Linfoma mediastinico (timico) a grandi cellule B
C82.3	Linfoma follicolare di grado IIIa	C85.7	Altri tipi specificati di linfoma non Hodgkin
C82.4	Linfoma follicolare di grado IIIb	C85.9	Linfoma non Hodgkin, non specificato
C82.5	Linfoma centrofollicolare diffuso	C86.0	Linfoma extranodale a cellule T/NK, di tipo nasale
C82.6	Linfoma centrofollicolare cutaneo	C86.1	Linfoma epatosplenico a cellule T
C82.7	Altri tipi di linfoma follicolare	C86.2	Linfoma a cellule T di tipo enteropatia
C82.9	Linfoma follicolare non specificato	C86.3	Linfoma sottocutaneo del pannicolo a cellule T
C83.0	Linfoma a piccole cellule B	C86.4	Linfoma blastico a cellule NK
C83.1	Linfoma a cellule mantellari	C86.5	Linfoma angioimmunoblastico a cellule T
C83.3	Linfoma diffuso a grandi cellule B	C86.6	Proliferazioni primitive cutanee di cellule T CD30-positive
C83.5	Linfoma linfoblastico	C88.00	Macroglobulinemia di Waldenström: Senza menzione di remissione completa
C83.7	Linfoma di Burkitt	C88.01	Macroglobulinemia di Waldenström: in remissione completa
C83.8	Altri linfomi non follicolari		
C83.9	Linfoma non follicolare, non specificato		

C88.20	Altre malattie delle catene pesanti: Senza menzione di remissione completa	C92.40	Leucemia acuta promielocitica [LAP]: Senza menzione di remissione completa
C88.21	Altre malattie delle catene pesanti: in remissione completa	C92.41	Leucemia acuta promielocitica [LAP]: in remissione completa
C88.30	Malattia immunoproliferativa dell'intestino tenue: Senza menzione di remissione completa	C92.50	Leucemia acuta mielomonocitica: Senza menzione di remissione completa
C88.31	Malattia immunoproliferativa dell'intestino tenue: in remissione completa	C92.51	Leucemia acuta mielomonocitica: in remissione completa
C88.40	Linfoma della zona marginale extranodale a cellule B del tessuto linfoide associato alle mucose [linfoma MALT]: Senza menzione di remissione completa	C92.60	Leucemia mieloide acuta con anomalia 11q23: Senza menzione di remissione completa
C88.41	Linfoma della zona marginale extranodale a cellule B del tessuto linfoide associato alle mucose [linfoma MALT]: in remissione completa	C92.61	Leucemia mieloide acuta con anomalia 11q23: in remissione completa
C88.70	Altre malattie immunoproliferative maligne: Senza menzione di remissione completa	C92.70	Altra leucemia mieloide: Senza menzione di remissione completa
C88.71	Altre malattie immunoproliferative maligne: in remissione completa	C92.71	Altra leucemia mieloide: in remissione completa
C88.90	Malattie immunoproliferative maligne, non specificate: Senza menzione di remissione completa	C92.80	Leucemia mieloide acuta con displasia multilineare: Senza menzione di remissione completa
C88.91	Malattie immunoproliferative maligne, non specificate: in remissione completa	C92.81	Leucemia mieloide acuta con displasia multilineare: in remissione completa
C90.00	Mieloma multiplo: Senza menzione di remissione completa	C92.90	Leucemia mieloide non specificata: Senza menzione di remissione completa
C90.01	Mieloma multiplo: in remissione completa	C92.91	Leucemia mieloide non specificata: in remissione completa
C90.10	Leucemia plasmacellulare: Senza menzione di remissione completa	C93.00	Leucemia acuta monoblastica/monocitica: Senza menzione di remissione completa
C90.11	Leucemia plasmacellulare: in remissione completa	C93.01	Leucemia acuta monoblastica/monocitica: in remissione completa
C90.20	Plasmocitoma extramidollare: Senza menzione di remissione completa	C93.10	Leucemia mielomonocitica cronica: Senza menzione di remissione completa
C90.21	Plasmocitoma extramidollare: in remissione completa	C93.11	Leucemia mielomonocitica cronica: in remissione completa
C90.30	Plasmocitoma solitario: Senza menzione di remissione completa	C93.30	Leucemia mielomonocitica giovanile: Senza menzione di remissione completa
C90.31	Plasmocitoma solitario: in remissione completa	C93.31	Leucemia mielomonocitica giovanile: in remissione completa
C91.00	Leucemia linfoide acuta [LLA]: Senza menzione di remissione completa	C93.70	Altra leucemia monocitica: Senza menzione di remissione completa
C91.01	Leucemia linfoide acuta [LLA]: in remissione completa	C93.71	Altra leucemia monocitica: in remissione completa
C91.10	Leucemia linfoide cronica a cellule B [LLC]: Senza menzione di remissione completa	C93.90	Leucemia monocitica non specificata: Senza menzione di remissione completa
C91.11	Leucemia linfoide cronica a cellule B [LLC]: in remissione completa	C93.91	Leucemia monocitica non specificata: in remissione completa
C91.30	Leucemia prolinfocitica a cellule B: Senza menzione di remissione completa	C94.00	Leucemia eritroide acuta: Senza menzione di remissione completa
C91.31	Leucemia prolinfocitica a cellule B: in remissione completa	C94.01	Leucemia eritroide acuta: in remissione completa
C91.40	Leucemia a cellule capellute [hairy cell]: Senza menzione di remissione completa	C94.20	Leucemia acuta megacarioblastica: Senza menzione di remissione completa
C91.41	Leucemia a cellule capellute [hairy cell]: in remissione completa	C94.21	Leucemia acuta megacarioblastica: in remissione completa
C91.50	Leucemia/linfoma a cellule T dell'adulto (associato a HTLV-1): Senza menzione di remissione completa	C94.30	Leucemia mastocellulare: Senza menzione di remissione completa
C91.51	Leucemia/linfoma a cellule T dell'adulto (associato a HTLV-1): in remissione completa	C94.31	Leucemia mastocellulare: in remissione completa
C91.60	Leucemia prolinfocitica a cellule T: Senza menzione di remissione completa	C94.40	Panmielosi acuta con mielofibrosi: Senza menzione di remissione completa
C91.61	Leucemia prolinfocitica a cellule T: in remissione completa	C94.41	Panmielosi acuta con mielofibrosi: in remissione completa
C91.70	Altra leucemia linfoide: Senza menzione di remissione completa	C94.70	Altre leucemie specificate: Senza menzione di remissione completa
C91.71	Altra leucemia linfoide: in remissione completa	C94.71	Altre leucemie specificate: in remissione completa
C91.80	LLA a cellule B mature di tipo Burkitt: Senza menzione di remissione completa	C95.00	Leucemia acuta di tipo cellulare non specificato: Senza menzione di remissione completa
C91.81	LLA a cellule B mature di tipo Burkitt: in remissione completa	C95.01	Leucemia acuta di tipo cellulare non specificato: in remissione completa
C91.90	Leucemia linfoide non specificata: Senza menzione di remissione completa	C95.10	Leucemia cronica di tipo cellulare non specificato: Senza menzione di remissione completa
C91.91	Leucemia linfoide non specificata: in remissione completa	C95.11	Leucemia cronica di tipo cellulare non specificato: in remissione completa
C92.00	Leucemia mieloblastica acuta [LMA]: Senza menzione di remissione completa	C95.70	Altra leucemia di tipo cellulare non specificato: Senza menzione di remissione completa
C92.01	Leucemia mieloblastica acuta [LMA]: in remissione completa	C95.71	Altra leucemia di tipo cellulare non specificato: in remissione completa
C92.10	Leucemia mieloide cronica [LMC], BCR/ABL-positiva: Senza menzione di remissione completa	C95.8	Leucemia refrattaria alla terapia di induzione standard
C92.11	Leucemia mieloide cronica [LMC], BCR/ABL-positiva: in remissione completa	C95.90	Leucemia non specificata: Senza menzione di remissione completa
C92.20	Leucemia mieloide cronica atipica BCR/ABL-negativa: Senza menzione di remissione completa	C95.91	Leucemia non specificata: in remissione completa
C92.21	Leucemia mieloide cronica atipica BCR/ABL-negativa: in remissione completa	C96.0	Istiocitosi a cellule di Langerhans multifocale e multisistemica (disseminata)[malattia di Letterer-Siwe]
C92.30	Sarcoma mieloide: Senza menzione di remissione completa	C96.2	Tumore mastocitico maligno
C92.31	Sarcoma mieloide: in remissione completa	C96.4	Sarcoma a cellule dendritiche (cellule accessorie)

C96.7	Altro tumore maligno specificato del tessuto linfoide, ematopoietico e tessuti correlati	C96.9	Tumore maligno del tessuto linfoide, ematopoietico e tessuti correlati non specificato
C96.8	Sarcoma istiocitico		

### Diagnosi principale A13-2

A00.0	Colera da <i>Vibrio cholerae</i> O:1, biotipo del colera	A16.9	Tubercolosi respiratoria non specificata, senza conferma batteriologica, istologica o molecolare
A00.1	Colera da <i>Vibrio cholerae</i> O:1, biotipo El Tor	A17.0	Meningite tubercolare {G01}
A00.9	Colera non specificato	A17.1	Tuberculoma meningeo {G07}
A01.0	Febbre tifoide	A17.8	Altre forme di tubercolosi del sistema nervoso
A01.1	Paratifo A	A17.9	Tubercolosi del sistema nervoso non specificata {G99.8}
A01.2	Paratifo B	A18.0	Tubercolosi delle ossa e delle articolazioni
A01.3	Paratifo C	A18.1	Tubercolosi dell'apparato genitourinario
A01.4	Paratifo non specificato	A18.2	Linfoadenopatia periferica tubercolare
A02.1	Sepsi da salmonella	A18.3	Tubercolosi dell'intestino, del peritoneo e dei linfonodi mesenterici
A04.5	Enterite da <i>Campylobacter</i>	A18.4	Tubercolosi della cute e del tessuto sottocutaneo
A04.6	Enterite da <i>Yersinia enterocolitica</i>	A18.5	Tubercolosi dell'occhio
A04.7	Enterocolite da <i>Clostridium difficile</i>	A18.6	Tubercolosi dell'orecchio
A05.1	Botulismo	A18.7	Tubercolosi delle ghiandole surrenali {E35.1}
A06.0	Dissenteria amebica acuta	A18.8	Tubercolosi di altri organi specificati
A06.1	Amebiasi intestinale cronica	A19.0	Tubercolosi miliare acuta limitata ad una singola sede specificata
A06.2	Colite amebica non dissenterica	A19.1	Tubercolosi miliare acuta interessante sedi multiple
A06.3	Ameboma dell'intestino	A19.2	Tubercolosi miliare acuta non specificata
A06.4	Ascesso amebico del fegato	A19.8	Altre tubercolosi miliari
A06.5	Ascesso amebico del polmone {J99.8}	A19.9	Tubercolosi miliare non specificata
A06.6	Ascesso amebico dell'encefalo {G07}	A20.0	Peste bubbonica
A06.7	Amebiasi cutanea	A20.1	Peste cellulocutanea
A06.8	Infezione amebica di altre sedi	A20.2	Peste polmonare
A06.9	Amebiasi non specificata	A20.3	Meningite pestosa
A07.0	Balantidiosi	A20.7	Peste setticemica
A07.1	Giardiasi [lambliasi]	A20.8	Altre forme di peste
A07.2	Criptosporidiosi	A20.9	Peste non specificata
A07.3	Isosporiasi	A21.0	Tularemia ulceroghiandolare
A07.8	Altre malattie intestinali da protozoi specificate	A21.1	Tularemia oculoghiandolare
A07.9	Malattia intestinale da protozoi non specificata	A21.2	Tularemia polmonare
A15.0	Tubercolosi del polmone, confermata dall'esame microscopico dell'escreato, con o senza conferma dall'esame culturale o da esami molecolari	A21.3	Tularemia gastrointestinale
A15.1	Tubercolosi del polmone, confermata dal solo esame culturale	A21.7	Tularemia generalizzata
A15.2	Tubercolosi del polmone, confermata istologicamente	A21.8	Altre forme di tularemia
A15.3	Tubercolosi del polmone, confermata con altri metodi non specificati	A21.9	Tularemia non specificata
A15.4	Tubercolosi dei linfonodi intratoracici, confermata batteriologicamente, istologicamente o da esami molecolari	A22.0	Carbonchio cutaneo
A15.5	Tubercolosi della laringe, trachea e bronchi, confermata batteriologicamente, istologicamente o da esami molecolari	A22.1	Carbonchio polmonare
A15.6	Pleurite tubercolare, confermata batteriologicamente, istologicamente o da esami molecolari	A22.2	Carbonchio gastrointestinale
A15.7	Tubercolosi respiratoria primaria, confermata batteriologicamente, istologicamente o da esami molecolari	A22.7	Sepsi carbonchiosa
A15.8	Altre forme di tubercolosi respiratoria, confermate batteriologicamente, istologicamente o da esami molecolari	A22.8	Altre forme di carbonchio
A15.9	Tubercolosi respiratoria non specificata, confermata batteriologicamente, istologicamente o da esami molecolari	A22.9	Carbonchio non specificato
A16.0	Tubercolosi del polmone, con esami batteriologici, istologici e molecolari negativi	A23.0	Brucellosi da <i>Brucella melitensis</i>
A16.1	Tubercolosi del polmone, esami batteriologici, istologici e molecolari non effettuati	A23.1	Brucellosi da <i>Brucella abortus</i>
A16.2	Tubercolosi del polmone, senza conferma batteriologica, istologica o molecolare	A23.2	Brucellosi da <i>Brucella suis</i>
A16.3	Tubercolosi dei linfonodi intratoracici, senza conferma batteriologica, istologica o molecolare	A23.3	Brucellosi da <i>Brucella canis</i>
A16.4	Tubercolosi della laringe, trachea e bronchi, senza conferma batteriologica, istologica o molecolare	A23.8	Altre brucellosi
A16.5	Pleurite tubercolare, senza conferma batteriologica, istologica o molecolare	A23.9	Brucellosi non specificata
A16.7	Tubercolosi respiratoria primaria, senza conferma batteriologica, istologica o molecolare	A24.0	Morva
A16.8	Altre forme di tubercolosi respiratoria, senza conferma batteriologica o istologica	A24.1	Melioidosi acuta e fulminante
		A24.2	Melioidosi subacuta e cronica
		A24.3	Altre forme di melioidosi
		A24.4	Melioidosi non specificata
		A25.0	Febbre spirillare
		A25.1	Febbre streptobacillare da morso di ratto
		A25.9	Febbre da morso di ratto non specificata
		A26.0	Erisipeloide cutaneo
		A26.7	Sepsi da <i>Erysipelothrix</i>
		A26.8	Altre forme di erisipeloide
		A26.9	Erisipeloide non specificato
		A27.0	Leptospirosi itteroemorragica [malattia di Weil]
		A27.8	Altre forme di leptospirosi
		A27.9	Leptospirosi non specificata
		A28.0	Pasteurellosi

A28.1	Malattia da graffio di gatto	A43.9	Nocardiosi non specificata
A28.2	Yersinosi extraintestinale	A44.0	Bartonellosi sistemica
A28.8	Altre malattie batteriche trasmesse da animali specificate, non classificate altrove	A44.1	Bartonellosi cutanea e mucocutanea
A28.9	Malattia batterica trasmessa da animali, non specificata	A44.8	Altre forme di bartonellosi
A30.0	Lebbra indeterminata	A44.9	Bartonellosi non specificata
A30.1	Lebbra tubercoloide	A46	Erisipela
A30.2	Lebbra tubercoloide borderline atipica	A48.0	Gangrena gassosa
A30.3	Lebbra borderline atipica	A48.1	Malattia dei legionari
A30.4	Lebbra lepromatosa borderline	A48.2	Malattia dei legionari non polmonare [febbre di Pontiac]
A30.5	Lebbra lepromatosa	A48.3	Sindrome da shock tossico
A30.8	Altre forme di lebbra	A48.4	Febbre purpurica brasiliana
A30.9	Lebbra non specificata	A75.0	Tifo esantematico da pidocchi da Rickettsia prowazekii
A31.0	Infezione polmonare da altri micobatteri	A75.1	Tifo ricorrente [malattia di Brill]
A31.1	Infezione cutanea da altri micobatteri	A75.2	Tifo esantematico da Rickettsia typhi
A31.80	Micobatteriosi atipica disseminata	A75.3	Tifo esantematico da Rickettsia tsutsugamushi
A31.88	Altre infezioni micobatteriche	A75.9	Tifo esantematico non specificato
A31.9	Infezione micobatterica non specificata	A77.0	Febbre maculosa da Rickettsia rickettsii
A32.0	Listeriosi cutanea	A77.1	Febbre maculosa da Rickettsia conorii
A32.1	Meningite e meningoencefalite da Listeria	A77.2	Febbre maculosa da Rickettsia siberica
A32.7	Sepsi da Listeria	A77.3	Febbre maculosa da Rickettsia australis
A32.8	Altre forme di listeriosi	A77.8	Altre febbri maculose
A32.9	Listeriosi non specificata	A77.9	Febbre maculosa non specificata
A33	Tetano del neonato	A78	Febbre Q
A34	Tetano durante la gravidanza, il parto ed il puerperio	A79.0	Febbre delle trincee
A35	Altre forme di tetano	A79.1	Rickettsialpox da Rickettsia akari
A36.0	Difterite faringea	A79.8	Altre rickettsiosi specificate
A36.1	Difterite rinofaringea	A79.9	Rickettsiosi non specificata
A36.2	Difterite laringea	A80.0	Poliomielite acuta paralitica associata a vaccinazione
A36.3	Difterite cutanea	A80.1	Poliomielite acuta paralitica da virus selvaggio importato
A36.8	Altre forme di difterite	A80.2	Poliomielite acuta paralitica da virus selvaggio indigeno
A36.9	Difterite non specificata	A80.3	Altra e non specificata poliomielite acuta paralitica
A37.0	Pertosse da Bordetella pertussis	A80.4	Poliomielite acuta non paralitica
A37.1	Pertosse da Bordetella parapertussis	A80.9	Poliomielite acuta non specificata
A37.8	Pertosse da altre specie di Bordetella	A81.0	Malattia di Creutzfeldt-Jakob
A37.9	Pertosse non specificata	A81.1	Panencefalite sclerosante subacuta
A38	Scarlattina	A81.2	Leucoencefalopatia multifocale progressiva
A39.0	Meningite meningococcica {G01}	A81.8	Altre infezioni del sistema nervoso centrale da virus atipici
A39.1	Sindrome di Waterhouse-Friderichsen {E35.1}	A81.9	Infezione, non specificata, del sistema nervoso centrale da virus non convenzionale
A39.2	Meningococcemia acuta	A82.0	Rabbia silvestre
A39.3	Meningococcemia cronica	A82.1	Rabbia urbana
A39.4	Meningococcemia non specificata	A82.9	Rabbia non specificata
A39.5	Cardiopatologia meningococcica	A83.0	Encefalite giapponese
A39.8	Altre infezioni meningococciche	A83.1	Encefalite equina dell'ovest
A39.9	Infezione meningococcica non specificata	A83.2	Encefalite equina dell'est
A40.0	Sepsi da streptococco, gruppo A	A83.3	Encefalite di St Louis
A40.1	Sepsi da streptococco, gruppo B	A83.4	Encefalite australiana
A40.2	Sepsi da streptococco, gruppo D	A83.5	Encefalite californiana
A40.3	Sepsi da Streptococcus pneumoniae	A83.6	Encefalite da virus Rocio
A40.8	Altre forme di sepsi streptococcica	A83.8	Altre encefaliti virali da zanzare
A40.9	Sepsi streptococcica non specificata	A83.9	Encefalite virale da zanzare non specificata
A41.0	Sepsi da Stafilococco aureo	A84.0	Encefalite da zecche dell'estremo Oriente [encefalite russa estivo-primaverile]
A41.1	Sepsi da altro stafilococco specificato	A84.1	Encefalite da zecche centroeuropea
A41.2	Sepsi da stafilococco non specificato	A84.8	Altre encefaliti virali da zecche
A41.3	Sepsi da Haemophilus influenzae	A84.9	Encefalite virale da zecche non specificata
A41.4	Sepsi da anaerobi	A85.0	Encefalite da enterovirus {G05.1}
A41.51	Sepsi da Escherichia coli [E. coli]	A85.1	Encefalite da adenovirus {G05.1}
A41.52	Sepsi da pseudomonas	A85.2	Encefalite virale da artropodi non specificata
A41.58	Sepsi da altri microorganismi Gram-negativi	A85.8	Altre encefaliti virali specificate
A41.8	Altre forme di sepsi specificata	A86	Encefalite virale non specificata
A41.9	Sepsi non specificata	A87.0	Meningite da enterovirus {G02.0}
A42.0	Actinomicosi polmonare	A87.1	Meningite da adenovirus {G02.0}
A42.1	Actinomicosi addominale	A87.2	Coriomeningite linfocitaria
A42.2	Actinomicosi cervicofacciale	A87.8	Altre meningiti virali
A42.7	Sepsi actinomicotica	A87.9	Meningite virale non specificata
A42.8	Altre forme di actinomicosi	A88.0	Febbre esantematica da enterovirus [esantema di Boston]
A42.9	Actinomicosi non specificata	A88.1	Vertigine epidemica
A43.0	Nocardiosi polmonare	A88.8	Altre infezioni virali del sistema nervoso centrale specificate
A43.1	Nocardiosi cutanea	A89	Infezione virale del sistema nervoso centrale non specificata
A43.8	Altre forme di nocardiosi		

A90	Febbre dengue [dengue classica]	B38.0	Coccidioidomicosi polmonare acuta
A91	Febbre dengue emorragica	B38.1	Coccidioidomicosi polmonare cronica
A92.0	Malattia da virus Chikungunya	B38.2	Coccidioidomicosi polmonare non specificata
A92.1	Febbre O'nyong-nyong	B38.4	Meningite da coccidioidomicosi {G02.1}
A92.2	Febbre equina Venezuelana	B38.7	Coccidioidomicosi disseminata
A92.3	Infezione da virus West Nile	B39.0	Istoplasmosi polmonare acuta da Histoplasma capsulatum
A92.4	Febbre della valle del Rift	B39.1	Istoplasmosi polmonare cronica da Histoplasma capsulatum
A92.8	Altre febbri virali specificate trasmesse da zanzare	B39.2	Istoplasmosi polmonare da Histoplasma capsulatum non specificata
A92.9	Febbre virale non specificata trasmessa da zanzare	B39.3	Istoplasmosi disseminata da Histoplasma capsulatum
A93.0	Malattia da virus Oropouche	B39.4	Istoplasmosi da Histoplasma capsulatum non specificata
A93.1	Febbre da mosca della sabbia	B39.5	Istoplasmosi da Histoplasma duboisi
A93.2	Febbre da zecche del Colorado	B39.9	Istoplasmosi non specificata
A93.8	Altre malattie virali specificate trasmesse da artropodi	B40.0	Blastomicosi polmonare acuta
A94	Malattia virale trasmessa da artropodi non specificata	B40.1	Blastomicosi polmonare cronica
A95.0	Febbre gialla silvestre	B40.2	Blastomicosi polmonare non specificata
A95.1	Febbre gialla urbana	B40.7	Blastomicosi disseminata
A95.9	Febbre gialla non specificata	B41.0	Paracoccidioidomicosi polmonare
A96.0	Febbre emorragica da virus Junin	B41.7	Paracoccidioidomicosi disseminata
A96.1	Febbre emorragica da virus Machupo	B42.0	Sporotricosi polmonare {J99.8}
A96.2	Febbre di Lassa	B42.7	Sporotricosi disseminata
A96.8	Altre febbri emorragiche da arenavirus	B43.1	Ascesso cerebrale feomicotico
A96.9	Febbre emorragica da arenavirus non specificata	B44.0	Aspergillosi polmonare invasiva
A98.0	Febbre emorragica della Crimea e del Congo	B44.1	Altre forme di aspergillosi polmonare
A98.1	Febbre emorragica di Omsk	B44.7	Aspergillosi disseminata
A98.2	Malattia della foresta di Kyasanur	B45.0	Criptococcosi polmonare
A98.3	Malattia da virus Marburg	B45.1	Criptococcosi cerebrale
A98.4	Malattia da virus Ebola	B45.3	Criptococcosi ossea
A98.5	Febbre emorragica con sindrome renale	B45.7	Criptococcosi disseminata
A98.8	Altre febbri emorragiche virali specificate	B46.0	Mucormicosi polmonare
A99	Febbre virale emorragica non specificata	B46.1	Mucormicosi rinocerebrale
B00.3	Meningite erpetica {G02.0}	B46.2	Mucormicosi gastrointestinale
B00.4	Encefalite erpetica {G05.1}	B46.4	Mucormicosi disseminata
B01.0	Meningite varicellosa {G02.0}	B50.0	Malaria da Plasmodium falciparum con complicanze cerebrali
B01.1	Encefalite varicellosa {G05.1}	B50.8	Altre forme di malaria da Plasmodium falciparum gravi e complicate
B01.2	Polmonite varicellosa {J17.1}	B50.9	Malaria da Plasmodium falciparum non specificata
B02.0	Encefalite da zoster {G05.1}	B51.0	Malaria da Plasmodium vivax con rottura della milza
B02.1	Meningite da zoster {G02.0}	B51.8	Malaria da Plasmodium vivax con altre complicanze
B05.0	Morbillo complicato da encefalite {G05.1}	B51.9	Malaria da Plasmodium vivax senza complicanze
B05.1	Morbillo complicato da meningite {G02.0}	B52.0	Malaria da Plasmodium malariae con nefropatia
B15.0	Epatite virale A con coma epatico	B52.8	Malaria da Plasmodium malariae con altre complicanze
B16.0	Epatite virale acuta B con virus Delta (co-infezione) con coma epatico	B52.9	Malaria da Plasmodium malariae senza complicanze
B16.2	Epatite virale acuta B, senza virus Delta con coma epatico	B53.0	Malaria da Plasmodium ovale
B17.0	Sovrainfezione acuta con virus Delta di soggetto portatore di epatite virale B	B53.1	Malaria da Plasmodium patogeno per le scimmie
B17.1	Epatite virale acuta C	B53.8	Altre forme di malaria confermata da esame parassitologico, non classificate altrove
B17.2	Epatite virale acuta E	B54	Malaria non specificata
B18.2	Epatite virale cronica C	B55.0	Leishmaniosi viscerale
B20	Malattia da virus dell'immunodeficienza umana [HIV] che dà luogo a malattie infettive o parassitarie	B55.1	Leishmaniosi cutanea
B21	Malattia da virus dell'immunodeficienza umana [HIV] che dà luogo a neoplasie maligne	B55.2	Leishmaniosi mucocutanea
B22	Malattia da virus dell'immunodeficienza umana [HIV] che dà luogo ad altre malattie specificate	B55.9	Leishmaniosi non specificata
B23.0	Sindrome da infezione acuta da HIV	B56.0	Tripanosomiasi gambiana
B23.8	Malattia da HIV che dà luogo ad altre condizioni morbose specificate	B56.1	Tripanosomiasi rodesiana
B24	Malattia da virus dell'immunodeficienza umana [HIV] non specificata	B56.9	Tripanosomiasi africana non specificata
B25.0	Polmonite da citomegalovirus {J17.1}	B57.0	Malattia di Chagas acuta con interessamento cardiaco {I41.2}, {I98.1}
B25.1	Epatite da citomegalovirus {K77.0}	B57.1	Malattia di Chagas acuta senza interessamento cardiaco
B25.2	Pancreatite da citomegalovirus {K87.1}	B57.2	Malattia di Chagas (cronica) con interessamento cardiaco
B26.1	Meningite parotitica {G02.0}	B57.3	Malattia di Chagas (cronica) con interessamento dell'apparato digerente
B26.2	Encefalite parotitica {G05.1}	B57.4	Malattia di Chagas (cronica) con interessamento del sistema nervoso
B33.2	Cardite virale	B57.5	Malattia di Chagas (cronica) con interessamento di altri organi
B33.4	Sindrome (cardio)-polmonare da hantavirus [HPS] [HCPS] {J17.1}	B58.1	Epatite da toxoplasma {K77.0}
B37.1	Candidosi polmonare	B58.2	Meningoencefalite da toxoplasma {G05.2}
B37.5	Meningite da candida {G02.1}	B58.3	Toxoplasmosi polmonare {J17.3}
B37.6	Endocardite da candida {I39.8}	B58.8	Toxoplasmosi con interessamento di altri organi
B37.7	Sepsi da candida	B58.9	Toxoplasmosi non specificata
		B59	Pneumocistosi {J17.3}

B60.0	Babesiosi	C08.1	Tumore Maligno: Ghiandola sottolinguale
B60.1	Acantamebiasi	C08.8	Tumore Maligno: lesione sconfinante a più zone contigue delle ghiandole salivari maggiori
B60.2	Naegleriasi		
B65.0	Schistosomiasi da Schistosoma haematobium [schistosomiasi urinaria]	C08.9	Tumore Maligno: Ghiandola salivare maggiore non specificata
B65.1	Schistosomiasi da Schistosoma mansoni [schistosomiasi intestinale]	C09.0	Tumore Maligno: Fossa tonsillare
B65.2	Schistosomiasi da Schistosoma japonicum	C09.1	Tumore Maligno: Pilastro tonsillare (anteriore) (posteriore)
B67.0	Infezione del fegato da echinococco granuloso [echinococcosi cistica]	C09.8	Tumore Maligno: lesione sconfinante a più zone contigue della tonsilla
B67.1	Infezione del polmone da echinococco granuloso [echinococcosi cistica]	C09.9	Tumore Maligno: Tonsilla non specificata
B67.2	Infezione dell'osso da echinococco granuloso [echinococcosi cistica]	C10.0	Tumore Maligno: vallecola epiglottica
B67.3	Infezione da echinococco granuloso [echinococcosi cistica] di altre e multiple sedi	C10.1	Tumore Maligno: Faccia anteriore dell'epiglottide
B67.4	Infezione da echinococco granuloso [echinococcosi cistica] non specificata	C10.2	Tumore Maligno: Parete laterale dell'orofaringe
B67.5	Infezione del fegato da echinococco multiloculare [echinococcosi alveolare]	C10.3	Tumore Maligno: Parete posteriore dell'orofaringe
B67.6	Infezione del fegato da echinococco multiloculare [echinococcosi alveolare] in altre e multiple sedi	C10.4	Tumore Maligno: Residuo di Fessura branchiale
B67.7	Infezione da echinococco multiloculare [echinococcosi alveolare] non specificata	C10.8	Tumore Maligno: lesione sconfinante a più zone contigue dell'orofaringe
B67.8	Echinococcosi del fegato non specificata	C10.9	Tumore Maligno: Orofaringe non specificata
B67.9	Altre forme di Echinococcosi non specificate	C11.0	Tumore Maligno: Parete superiore della rinofaringe
B69.0	Cisticercosi del sistema nervoso centrale	C11.1	Tumore Maligno: Parete posteriore della rinofaringe
B69.1	Cisticercosi dell'occhio	C11.2	Tumore Maligno: Parete laterale della rinofaringe
C00.0	Tumore Maligno: Labbro superiore, zona vermiglio-cutanea	C11.3	Tumore Maligno: Parete anteriore della rinofaringe
C00.1	Tumore Maligno: Labbro inferiore, zona vermiglio-cutanea	C11.8	Tumore Maligno: lesione sconfinante a più zone contigue della rinofaringe
C00.2	Tumore Maligno: Labbro, zona vermiglio-cutanea, non specificato	C11.9	Tumore Maligno: Rinofaringe non specificata
C00.3	Tumore Maligno: Labbro superiore, zona mucosa	C12	Tumore maligno del seno piriforme
C00.4	Tumore Maligno: Labbro inferiore, zona mucosa	C13.0	Tumore Maligno: Regione retrocricoidea
C00.5	Tumore Maligno: Labbro non specificato, zona mucosa	C13.1	Tumore Maligno: Plica ariepiglottica, faccia ipofaringea
C00.6	Tumore Maligno: Commissura labiale	C13.2	Tumore Maligno: Parete posteriore dell'ipofaringe
C00.8	Tumore Maligno: lesione sconfinante a più zone contigue del labbro	C13.8	Tumore Maligno: lesione sconfinante a più zone contigue dell'ipofaringe
C00.9	Tumore Maligno: Labbro non specificato	C13.9	Tumore Maligno: Ipofaringe non specificata
C01	Tumore maligno della base della lingua	C14.0	Tumore Maligno: Faringe non specificata
C02.0	Tumore Maligno: Faccia dorsale della lingua	C14.2	Tumore Maligno: Anello di Waldeyer
C02.1	Tumore Maligno: Bordo della lingua	C14.8	Tumore Maligno: lesione sconfinante a più zone contigue del labbro, della cavità orale e della faringe
C02.2	Tumore Maligno: Faccia ventrale della lingua	C15.0	Tumore Maligno: Esofago cervicale
C02.3	Tumore Maligno: Due terzi anteriori della lingua, parte non specificata	C15.1	Tumore Maligno: Esofago toracico
C02.4	Tumore Maligno: Tonsilla linguale	C15.2	Tumore Maligno: Esofago addominale
C02.8	Tumore Maligno: lesione sconfinante a più zone contigue della lingua	C15.3	Tumore Maligno: Terzo superiore dell'esofago
C02.9	Tumore Maligno: Lingua non specificata	C15.4	Tumore Maligno: Terzo medio dell'esofago
C03.0	Tumore Maligno: Gengiva superiore	C15.5	Tumore Maligno: Terzo inferiore dell'esofago
C03.1	Tumore Maligno: Gengiva inferiore	C15.8	Tumore Maligno: lesione sconfinante a più zone contigue dell'esofago
C03.9	Tumore Maligno: Gengiva non specificata	C15.9	Tumore Maligno: Esofago non specificato
C04.0	Tumore Maligno: Pavimento orale anteriore	C16.0	Tumore Maligno: Cardias
C04.1	Tumore Maligno: Pavimento orale laterale	C16.1	Tumore Maligno: Fondo dello stomaco
C04.8	Tumore Maligno: lesione sconfinante a più zone contigue del pavimento orale	C16.2	Tumore Maligno: Corpo dello stomaco
C04.9	Tumore Maligno: Pavimento orale non specificato	C16.3	Tumore Maligno: Antro pilorico
C05.0	Tumore Maligno: Palato duro	C16.4	Tumore Maligno: Pilo
C05.1	Tumore Maligno: Palato molle	C16.5	Tumore Maligno: Piccola curva dello stomaco non specificata
C05.2	Tumore Maligno: Ugola	C16.6	Tumore Maligno: Grande curva dello stomaco non specificata
C05.8	Tumore Maligno: lesione sconfinante a più zone contigue del palato	C16.8	Tumore Maligno: lesione sconfinante a più zone contigue dello stomaco
C05.9	Tumore Maligno: Palato non specificato	C16.9	Tumore Maligno: Stomaco non specificato
C06.0	Tumore Maligno: Mucosa della guancia	C17.0	Tumore Maligno: Duodeno
C06.1	Tumore Maligno: Vestibolo della bocca	C17.1	Tumore Maligno: Digiuno
C06.2	Tumore Maligno: regione retromolare	C17.2	Tumore Maligno: Ileo
C06.8	Tumore Maligno: lesione sconfinante a più zone contigue di altre e non specificate parti della bocca	C17.3	Tumore Maligno: Diverticolo di Meckel
C06.9	Tumore Maligno: Bocca non specificata	C17.8	Tumore Maligno: lesione sconfinante a più zone contigue dell'intestino tenue
C07	Tumore maligno della parotide	C17.9	Tumore Maligno: Intestino tenue non specificato
C08.0	Tumore Maligno: Ghiandola sottomandibolare	C18.0	Tumore Maligno: Cieco
		C18.1	Tumore Maligno: Appendice
		C18.2	Tumore Maligno: Colon ascendente
		C18.3	Tumore Maligno: Flessura destra [epatica] del colon
		C18.4	Tumore Maligno: Colon trasverso
		C18.5	Tumore Maligno: flessura sinistra [splenica] del colon
		C18.6	Tumore Maligno: Colon discendente
		C18.7	Tumore Maligno: Sigma
		C18.8	Tumore Maligno: lesione sconfinante a più zone contigue del colon

C18.9	Tumore Maligno: Colon non specificato	C39.9	Tumore Maligno: Sedi mal definite dell'apparato respiratorio
C19	Tumore maligno della giunzione retto-sigmoidea	C40.0	Tumore Maligno: Scapola ed ossa lunghe dell'arto superiore
C20	Tumore maligno del retto	C40.1	Tumore Maligno: Ossa corte dell'arto superiore
C21.0	Tumore Maligno: Ano non specificato	C40.2	Tumore Maligno: Ossa lunghe dell'arto inferiore
C21.1	Tumore Maligno: Canale anale	C40.3	Tumore Maligno: Ossa corte dell'arto inferiore
C21.2	Tumore Maligno: Regione della cloaca(divisione sistema urogenitale da sistema digestivo nel perineo)	C40.8	Tumore Maligno: lesione sconfinante a più zone contigue dell'osso e della cartilagine articolare degli arti
C21.8	Tumore Maligno: lesione sconfinante a più zone contigue del retto, dell'ano e del canale anale	C40.9	Tumore Maligno: Osso e cartilagine articolare di arto non specificato
C22.0	Carcinoma epatocellulare	C41.01	Tumore maligno dell'osso e della cartilagine articolare: Craniofacciale
C22.1	Carcinoma delle vie biliari intraepatiche	C41.02	Tumore maligno dell'osso e della cartilagine articolare: Mascello-facciale
C22.2	Epatoblastoma	C41.1	Tumore Maligno: Mandibola
C22.3	Angiosarcoma del fegato	C41.2	Tumore Maligno: Colonna vertebrale
C22.4	Altri sarcomi del fegato	C41.30	Tumore maligno: Costole
C22.7	Altri carcinomi specificati del fegato	C41.31	Tumore maligno: Sterno
C22.9	Tumore Maligno: Tumore maligno del fegato, non specificato	C41.32	Tumore maligno: Clavicola
C23	Tumore maligno della colecisti	C41.4	Tumore Maligno: Ossa pelviche, sacro e coccige
C24.0	Tumore Maligno: Vie biliari extraepatiche	C41.8	Tumore Maligno: lesione sconfinante a più zone contigue dell'osso e della cartilagine articolare
C24.1	Tumore Maligno: Ampolla di Vater	C41.9	Tumore Maligno: Osso e cartilagine articolare non specificati
C24.8	Tumore Maligno: lesione sconfinante a più zone contigue delle vie biliari	C43.0	Melanoma maligno del labbro
C24.9	Tumore Maligno: Via biliare non specificata	C43.1	Melanoma maligno della palpebra, incluso il canto
C25.0	Tumore Maligno: Testa del pancreas	C43.2	Melanoma maligno dell'orecchio e del condotto uditivo esterno
C25.1	Tumore Maligno: Corpo del pancreas	C43.3	Melanoma maligno di altre e non specificate parti della faccia
C25.2	Tumore Maligno: Coda del pancreas	C43.4	Melanoma maligno del cuoio capelluto e del collo
C25.3	Tumore Maligno: Dotto pancreatico	C43.5	Melanoma maligno del tronco
C25.4	Tumore Maligno: Pancreas endocrino	C43.6	Melanoma maligno dell'arto superiore, inclusa la spalla
C25.7	Tumore Maligno: Altre parti del pancreas	C43.7	Melanoma maligno dell'arto inferiore, inclusa l'anca
C25.8	Tumore Maligno: lesione sconfinante a più zone contigue del pancreas	C43.8	Melanoma maligno cutaneo sconfinante
C25.9	Tumore Maligno: Pancreas non specificato	C43.9	Melanoma maligno della cute non specificato
C26.0	Tumore Maligno: Apparato intestinale, parte non specificata	C44.0	Tumore Maligno: Cute del labbro
C26.1	Tumore Maligno: Milza	C44.1	Tumore Maligno: Cute della palpebra, incluso il canto
C26.8	Tumore Maligno: lesione sconfinante a più zone contigue dell'apparato digerente	C44.2	Tumore Maligno: Cute dell'orecchio e del condotto uditivo esterno
C26.9	Tumore Maligno: Sedi mal definite dell'apparato digerente	C44.3	Tumore Maligno: Cute di altre e non specificate parti della faccia
C30.0	Tumore Maligno: Cavità nasale	C44.4	Tumore Maligno: Cute del cuoio capelluto e del collo
C30.1	Tumore Maligno: Orecchio medio	C44.5	Tumore Maligno: Cute del tronco
C31.0	Tumore Maligno: Seno mascellare	C44.6	Tumore Maligno: Cute dell'arto superiore, inclusa la spalla
C31.1	Tumore Maligno: Seno etmoidale	C44.7	Tumore Maligno: Cute dell'arto inferiore, inclusa l'anca
C31.2	Tumore Maligno: Seno frontale	C44.8	Tumore Maligno: lesione sconfinante a più zone contigue della cute
C31.3	Tumore Maligno: Seno sfenoidale	C44.9	Tumore maligno della cute non specificato
C31.8	Tumore Maligno: lesione sconfinante a più zone contigue dei seni paranasali	C45.0	Mesotelioma delle pleura
C31.9	Tumore Maligno: Seno paranasale non specificato	C45.1	Mesotelioma del peritoneo
C32.0	Tumore Maligno: Glottide	C45.2	Mesotelioma del pericardio
C32.1	Tumore Maligno: Regione sopraglottica della laringe	C45.7	Mesotelioma di altre sedi
C32.2	Tumore Maligno: Regione sottoglottica della laringe	C45.9	Mesotelioma non specificato
C32.3	Tumore Maligno: Cartilagine laringea	C46.0	Sarcoma di Kaposi della cute
C32.8	Tumore Maligno: lesione sconfinante a più zone contigue della laringe	C46.1	Sarcoma di Kaposi dei tessuti molli
C32.9	Tumore Maligno: Laringe non specificata	C46.2	Sarcoma di Kaposi del palato
C33	Tumore maligno della trachea	C46.3	Sarcoma di Kaposi dei linfonodi
C34.0	Tumore Maligno: Bronco principale	C46.7	Sarcoma di Kaposi di altre sedi
C34.1	Tumore Maligno: Lobo o bronco superiore	C46.8	Sarcoma di Kaposi di organi multipli
C34.2	Tumore Maligno: Lobo o bronco medio	C46.9	Sarcoma di Kaposi non specificato
C34.3	Tumore Maligno: Lobo o bronco inferiore	C47.0	Tumore Maligno: Nervi periferici della testa, della faccia e del collo
C34.8	Tumore Maligno: lesione sconfinante a più zone contigue dei bronchi e polmone	C47.1	Tumore Maligno: Nervi periferici dell'arto superiore, inclusa la spalla
C34.9	Tumore Maligno: Bronchi o polmone non specificati	C47.2	Tumore Maligno: Nervi periferici dell'arto inferiore, inclusa l'anca
C37	Tumore maligno del timo	C47.3	Tumore Maligno: Nervi periferici del torace
C38.0	Tumore Maligno: Cuore	C47.4	Tumore Maligno: Nervi periferici dell'addome
C38.1	Tumore Maligno: Mediastino anteriore	C47.5	Tumore Maligno: Nervi periferici della pelvi
C38.2	Tumore Maligno: Mediastino posteriore	C47.6	Tumore Maligno: Nervi periferici del tronco non specificati
C38.3	Tumore Maligno: Mediastino, parte non specificata	C47.8	Tumore Maligno: lesione sconfinante a più zone contigue dei nervi periferici e del sistema nervoso autonomo
C38.4	Tumore Maligno: Pleura	C47.9	Tumore Maligno: Nervi periferici e sistema nervoso autonomo non specificati
C38.8	Tumore Maligno: lesione sconfinante a più zone contigue del cuore, del mediastino e della pleura	C48.0	Tumore Maligno: Retroperitoneo
C39.0	Tumore Maligno: Vie respiratorie superiori, parte non specificata	C48.1	Tumore Maligno: Parti specificate del peritoneo
C39.8	Tumore Maligno: lesione sconfinante a più zone contigue dell'apparato respiratorio e degli organi intratoracici		

C48.2	Tumore Maligno: Peritoneo non specificato	C63.2	Tumore Maligno: Scroto
C48.8	Tumore Maligno: lesione sconfinante a più zone contigue del retroperitoneo e peritoneo	C63.7	Tumore Maligno:Altri organi genitali maschili specificati
C49.0	Tumore Maligno: Tessuto connettivo e tessuti molli della testa, della faccia e del collo	C63.8	Tumore Maligno: lesione sconfinante a più zone contigue di organi genitali maschili
C49.1	Tumore Maligno: Tessuto connettivo e tessuti molli dell'arto superiore, inclusa la spalla	C63.9	Tumore Maligno: Organi genitali maschili non specificati
C49.2	Tumore Maligno: Tessuto connettivo e tessuti molli dell'arto inferiore, compresa l'anca	C64	Tumore maligno del rene, ad eccezione della pelvi renale
C49.3	Tumore Maligno: Tessuto connettivo e tessuti molli del torace	C65	Tumore maligno della pelvi renale
C49.4	Tumore Maligno: Tessuto connettivo e tessuti molli dell'addome	C66	Tumore maligno dell'uretere
C49.5	Tumore Maligno: Tessuto connettivo e tessuti molli della pelvi	C67.0	Tumore Maligno: Trigono vescicale
C49.6	Tumore Maligno: Tessuto connettivo e tessuti molli del tronco non specificati	C67.1	Tumore Maligno: Cupola vescicale
C49.8	Tumore Maligno: lesione sconfinante a più zone contigue del tessuto connettivo e dei tessuti molli	C67.2	Tumore Maligno: Parete laterale della vescica
C49.9	Tumore Maligno: Tessuto connettivo e tessuti molli non specificati	C67.3	Tumore Maligno: Parete anteriore della vescica
C50.0	Tumore Maligno: capezzolo e areola	C67.4	Tumore Maligno: Parete posteriore della vescica
C50.1	Tumore Maligno: Parte centrale della mammella	C67.5	Tumore Maligno: Collo vescicale
C50.2	Tumore Maligno: Quadrante supero-interno della mammella	C67.6	Tumore Maligno: Orifizio ureterale
C50.3	Tumore Maligno: Quadrante infero-interno della mammella	C67.7	Tumore Maligno: Uraco
C50.4	Tumore Maligno: Quadrante supero-esterno della mammella	C67.8	Tumore Maligno: lesione sconfinante a più zone contigue della vescica
C50.5	Tumore Maligno: Quadrante infero-esterno della mammella	C67.9	Tumore Maligno: Vescica non specificata
C50.6	Tumore Maligno: Prolungamento ascellare della mammella	C68.0	Tumore Maligno: Uretra
C50.8	Tumore Maligno: lesione sconfinante a più zone contigue della mammella	C68.1	Tumore Maligno: Ghiandola parauretrale
C50.9	Tumore Maligno: Mammella non specificata	C68.8	Tumore Maligno: lesione sconfinante a più zone contigue degli organi urinari
C51.0	Tumore Maligno: Grandi labbra vulvari	C68.9	Tumore Maligno: Organo urinario non specificato
C51.1	Tumore Maligno: Piccole labbra vulvari	C69.0	Tumore Maligno: Congiuntiva
C51.2	Tumore Maligno: Clitoride	C69.1	Tumore Maligno: Cornea
C51.8	Tumore Maligno: lesione sconfinante a più zone contigue della vulva	C69.2	Tumore Maligno: Retina
C51.9	Tumore Maligno: Vulva non specificata	C69.3	Tumore Maligno: Coroide
C52	Tumore maligno della vagina	C69.4	Tumore Maligno: Corpo ciliare
C53.0	Tumore Maligno: Endocervice	C69.5	Tumore Maligno: Ghiandola e dotto lacrimale
C53.1	Tumore Maligno: Esocervice	C69.6	Tumore Maligno: Orbita
C53.8	Tumore Maligno: lesione sconfinante a più zone contigue della cervice uterina	C69.8	Tumore Maligno: lesione sconfinante a più zone contigue dell'occhio e degli annessi
C53.9	Tumore Maligno: Cervice uterina non specificata	C69.9	Tumore Maligno: Occhio non specificato
C54.0	Tumore Maligno: Istmo dell'utero	C70.0	Tumore Maligno: Meningi cerebrali
C54.1	Tumore Maligno: Endometrio	C70.1	Tumore Maligno: Meningi spinali
C54.2	Tumore Maligno: Miometrio	C70.9	Tumore Maligno: Meningi non specificate
C54.3	Tumore Maligno: Fondo dell'utero	C71.0	Tumore Maligno: Cervello, eccetto lobi e ventricoli
C54.8	Tumore Maligno: lesione sconfinante a più zone contigue del corpo dell'utero	C71.1	Tumore Maligno: Lobo frontale
C54.9	Tumore Maligno: Corpo dell'utero non specificato	C71.2	Tumore Maligno: Lobo temporale
C55	Tumore maligno dell'utero, parte non specificata	C71.3	Tumore Maligno: Lobo parietale
C56	Tumore maligno dell'ovaio	C71.4	Tumore Maligno: Lobo occipitale
C57.0	Tumore Maligno: Tuba di Falloppio	C71.5	Tumore Maligno: Ventricolo cerebrale
C57.1	Tumore Maligno: Legamento largo	C71.6	Tumore Maligno: Cervelletto
C57.2	Tumore Maligno: Legamento rotondo	C71.7	Tumore Maligno: Tronco cerebrale
C57.3	Tumore Maligno: Parametrio	C71.8	Tumore Maligno: lesione sconfinante a più zone contigue dell'encefalo
C57.4	Tumore Maligno: Annessi uterini non specificati	C71.9	Tumore Maligno: Encefalo non specificato
C57.7	Tumore Maligno: Altro organo genitale femminile specificato	C72.0	Tumore Maligno: Midollo spinale
C57.8	Tumore Maligno: lesione sconfinante a più zone contigue degli organi genitali femminili	C72.1	Tumore Maligno: Cauda equina
C57.9	Tumore Maligno: Organi genitali femminili non specificati	C72.2	Tumore Maligno: Nervo olfattorio
C58	Tumore maligno della placenta	C72.3	Tumore Maligno: Nervo ottico
C60.0	Tumore Maligno: Prepuzio	C72.4	Tumore Maligno: Nervo statoacustico
C60.1	Tumore Maligno: Glande	C72.5	Tumore Maligno: Altri e non specificati nervi cranici
C60.2	Tumore Maligno: Corpo del pene	C72.8	Tumore Maligno: lesione sconfinante a più zone contigue dell'encefalo e di altre parti del sistema nervoso centrale
C60.8	Tumore Maligno: lesione sconfinante a più zone contigue del pene	C72.9	Tumore Maligno: Sistema nervoso centrale non specificato
C60.9	Tumore Maligno: Pene non specificato	C73	Tumore maligno della tiroide
C61	Tumore maligno della prostata	C74.0	Tumore Maligno: Corteccia surrenale
C62.0	Tumore Maligno: Testicolo ritenuto	C74.1	Tumore Maligno: Midollare surrenale
C62.1	Tumore Maligno: Testicolo	C74.9	Tumore Maligno: Ghiandola surrenale non specificata
C62.9	Tumore Maligno: Testicolo non specificato	C75.0	Tumore Maligno: Paratiroidi
C63.0	Tumore Maligno: Epididimo	C75.1	Tumore Maligno: Ipofisi
C63.1	Tumore Maligno: Cordone spermatico	C75.2	Tumore Maligno: Dotto craniofaringeo (residui di)
		C75.3	Tumore Maligno: Epifisi [ghiandola pineale]
		C75.4	Tumore Maligno: Glomo carotideo
		C75.5	Tumore Maligno: Glomo aortico ed altri paragangliomi
		C75.8	Tumore Maligno: Interessamento plurighiandolare non specificato
		C75.9	Tumore Maligno: Ghiandola endocrina non specificata
		C76.0	Tumore maligno di altra e mal definita sede: Testa, faccia e collo



C76.1	Tumore maligno di altra e mal definita sede: Torace	C82.9	Linfoma follicolare non specificato
C76.2	Tumore maligno di altra e mal definita sede: Addome	C83.0	Linfoma a piccole cellule B
C76.3	Tumore maligno di altra e mal definita sede: Pelvi	C83.1	Linfoma a cellule mantellari
C76.4	Tumore maligno di altra e mal definita sede: Arto superiore	C83.3	Linfoma diffuso a grandi cellule B
C76.5	Tumore maligno di altra e mal definita sede: Arto inferiore	C83.5	Linfoma linfoblastico
C76.7	Tumore maligno di altra e mal definita sede: Altre sedi mal definite	C83.7	Linfoma di Burkitt
C76.8	Tumore maligno di altra e mal definita sede: lesione sconfinante a più zone contigue di altre e mal definite sedi	C83.8	Altri linfomi non follicolari
C77.0	Tumore maligno secondario e non specificato: Linfonodi della testa, della faccia e del collo	C83.9	Linfoma non follicolare, non specificato
C77.1	Tumore maligno secondario e non specificato: Linfonodi intratoracici	C84.0	Micosi fungoide
C77.2	Tumore maligno secondario e non specificato: Linfonodi intra-addominali	C84.1	Sindrome di Sézary
C77.3	Tumore maligno secondario e non specificato: Linfonodi ascellari e dell'arto superiore	C84.4	Linfoma a cellule T periferiche, non classificato
C77.4	Tumore maligno secondario e non specificato: Linfonodi inguinali e dell'arto inferiore	C84.5	Altri linfomi a cellule T/NK mature
C77.5	Tumore maligno secondario e non specificato: Linfonodi intrapelvici	C84.6	Linfoma anaplastico a grandi cellule, ALK-positivo
C77.8	Tumore maligno secondario e non specificato: Linfonodi di regioni multiple	C84.7	Linfoma anaplastico a grandi cellule, ALK-negativo
C77.9	Tumore maligno secondario e non specificato: Linfonodi non specificati	C84.8	Linfoma cutaneo a cellule T, non specificato
C78.0	Tumore maligno secondario del polmone	C84.9	Linfoma a cellule T/NK mature, non specificato
C78.1	Tumore maligno secondario del mediastino	C85.1	Linfoma a cellule B non specificato
C78.2	Tumore maligno secondario della pleura	C85.2	Linfoma mediastinico (timico) a grandi cellule B
C78.3	Tumore maligno secondario di altri e non specificati organi dell'apparato respiratorio	C85.7	Altri tipi specificati di linfoma non Hodgkin
C78.4	Tumore maligno secondario dell'intestino tenue	C85.9	Linfoma non Hodgkin, non specificato
C78.5	Tumore maligno secondario del colon e del retto	C86.0	Linfoma extranodale a cellule T/NK, di tipo nasale
C78.6	Tumore maligno secondario del retroperitoneo e del peritoneo	C86.1	Linfoma epatosplenico a cellule T
C78.7	Tumore maligno secondario del fegato e del dotto biliare intraepatico	C86.2	Linfoma a cellule T di tipo enteropatia
C78.8	Tumore maligno secondario di altri e non specificati organi dell'apparato digerente	C86.3	Linfoma sottocutaneo del pannicolo a cellule T
C79.0	Tumore maligno secondario del rene e della pelvi renale	C86.4	Linfoma blastico a cellule NK
C79.1	Tumore maligno secondario della vescica e di altri e non specificati organi dell'apparato urinario	C86.5	Linfoma angioimmunoblastico a cellule T
C79.2	Tumore maligno secondario della cute	C86.6	Proliferazioni primitive cutanee di cellule T CD30-positivo
C79.3	Tumore maligno secondario dell'encefalo e delle meningi cerebrali	C88.00	Macroglobulinemia di Waldenström: Senza menzione di remissione completa
C79.4	Tumore maligno secondario di altre e non specificate parti del sistema nervoso	C88.01	Macroglobulinemia di Waldenström: in remissione completa
C79.5	Tumore maligno secondario dell'osso e del midollo osseo	C88.20	Altre malattie delle catene pesanti: Senza menzione di remissione completa
C79.6	Tumore maligno secondario dell'ovaio	C88.21	Altre malattie delle catene pesanti: in remissione completa
C79.7	Tumore maligno secondario del surrene	C88.30	Malattia immunoproliferativa dell'intestino tenue: Senza menzione di remissione completa
C79.81	Tumore maligno secondario della mammella	C88.31	Malattia immunoproliferativa dell'intestino tenue: in remissione completa
C79.82	Tumore maligno secondario degli organi genitali	C88.40	Linfoma della zona marginale extranodale a cellule B del tessuto linfoide associato alle mucose [linfoma MALT]: Senza menzione di remissione completa
C79.83	Tumore maligno secondario del pericardio	C88.41	Linfoma della zona marginale extranodale a cellule B del tessuto linfoide associato alle mucose [linfoma MALT]: in remissione completa
C79.84	Altro tumore maligno secondario del cuore	C88.70	Altre malattie immunoproliferative maligne: Senza menzione di remissione completa
C79.88	Tumore maligno secondario di altre sedi specificate	C88.71	Altre malattie immunoproliferative maligne: in remissione completa
C79.9	Tumore maligno secondario di sede non specificata	C88.90	Malattie immunoproliferative maligne, non specificate: Senza menzione di remissione completa
C80.0	Tumore maligno di sede primitiva sconosciuta, così definito	C88.91	Malattie immunoproliferative maligne, non specificate: in remissione completa
C80.9	Tumore maligno non specificato	C90.00	Mieloma multiplo: Senza menzione di remissione completa
C81.0	Linfoma di Hodgkin a predominanza linfocitaria nodulare	C90.01	Mieloma multiplo: in remissione completa
C81.1	Linfoma di Hodgkin classico sclero-nodulare	C90.10	Leucemia plasmacellulare: Senza menzione di remissione completa
C81.2	Linfoma di Hodgkin classico a cellularità mista	C90.11	Leucemia plasmacellulare: in remissione completa
C81.3	Linfoma di Hodgkin classico a deplezione linfocitaria	C90.20	Plasmocitoma extramidollare: Senza menzione di remissione completa
C81.4	Linfoma di Hodgkin (classico) ricco di linfociti	C90.21	Plasmocitoma extramidollare: in remissione completa
C81.7	Altre forme di linfoma di Hodgkin (classico)	C90.30	Plasmocitoma solitario: Senza menzione di remissione completa
C81.9	Linfoma di Hodgkin non specificato	C90.31	Plasmocitoma solitario: in remissione completa
C82.0	Linfoma follicolare di grado I	C91.00	Leucemia linfoide acuta [LLA]: Senza menzione di remissione completa
C82.1	Linfoma non Hodgkin follicolare di grado II	C91.01	Leucemia linfoide acuta [LLA]: in remissione completa
C82.2	Linfoma non Hodgkin follicolare di grado III, non specificato	C91.10	Leucemia linfoide cronica a cellule B [LLC]: Senza menzione di remissione completa
C82.3	Linfoma follicolare di grado IIIa	C91.11	Leucemia linfoide cronica a cellule B [LLC]: in remissione completa
C82.4	Linfoma follicolare di grado IIIb	C91.30	Leucemia prolinfocitica a cellule B: Senza menzione di remissione completa
C82.5	Linfoma centrofollicolare diffuso	C91.31	Leucemia prolinfocitica a cellule B: in remissione completa
C82.6	Linfoma centrofollicolare cutaneo		
C82.7	Altri tipi di linfoma follicolare		

C91.40	Leucemia a cellule capellute [hairy cell]: Senza menzione di remissione completa	C94.21	Leucemia acuta megacarioblastica: in remissione completa
C91.41	Leucemia a cellule capellute [hairy cell]: in remissione completa	C94.30	Leucemia mastocellulare: Senza menzione di remissione completa
C91.50	Leucemia/linfoma a cellule T dell'adulto (associato a HTLV-1): Senza menzione di remissione completa	C94.31	Leucemia mastocellulare: in remissione completa
C91.51	Leucemia/linfoma a cellule T dell'adulto (associato a HTLV-1): in remissione completa	C94.40	Panmielosi acuta con mielofibrosi: Senza menzione di remissione completa
C91.60	Leucemia prolinfocitica a cellule T: Senza menzione di remissione completa	C94.41	Panmielosi acuta con mielofibrosi: in remissione completa
C91.61	Leucemia prolinfocitica a cellule T: in remissione completa	C94.60	Malattia mielodisplastica e mieloproliferativa, non classificabile: Senza menzione di remissione completa
C91.70	Altra leucemia linfoide: Senza menzione di remissione completa	C94.61	Malattia mielodisplastica e mieloproliferativa, non classificabile: in remissione completa
C91.71	Altra leucemia linfoide: in remissione completa	C94.70	Altre leucemie specificate: Senza menzione di remissione completa
C91.80	LLA a cellule B mature di tipo Burkitt: Senza menzione di remissione completa	C94.71	Altre leucemie specificate: in remissione completa
C91.81	LLA a cellule B mature di tipo Burkitt: in remissione completa	C95.00	Leucemia acuta di tipo cellulare non specificato: Senza menzione di remissione completa
C91.90	Leucemia linfoide non specificata: Senza menzione di remissione completa	C95.01	Leucemia acuta di tipo cellulare non specificato: in remissione completa
C91.91	Leucemia linfoide non specificata: in remissione completa	C95.10	Leucemia cronica di tipo cellulare non specificato: Senza menzione di remissione completa
C92.00	Leucemia mieloblastica acuta [LMA]: Senza menzione di remissione completa	C95.11	Leucemia cronica di tipo cellulare non specificato: in remissione completa
C92.01	Leucemia mieloblastica acuta [LMA]: in remissione completa	C95.70	Altra leucemia di tipo cellulare non specificato: Senza menzione di remissione completa
C92.10	Leucemia mieloide cronica [LMC], BCR/ABL-positiva: Senza menzione di remissione completa	C95.71	Altra leucemia di tipo cellulare non specificato: in remissione completa
C92.11	Leucemia mieloide cronica [LMC], BCR/ABL-positiva: in remissione completa	C95.8	Leucemia refrattaria alla terapia di induzione standard
C92.20	Leucemia mieloide cronica atipica BCR/ABL-negativa: Senza menzione di remissione completa	C95.90	Leucemia non specificata: Senza menzione di remissione completa
C92.21	Leucemia mieloide cronica atipica BCR/ABL-negativa: in remissione completa	C95.91	Leucemia non specificata: in remissione completa
C92.30	Sarcoma mieloide: Senza menzione di remissione completa	C96.0	Istiocitosi a cellule di Langerhans multifocale e multisistemica (disseminata)[malattia di Letterer-Siwe]
C92.31	Sarcoma mieloide: in remissione completa	C96.2	Tumore mastocitico maligno
C92.40	Leucemia acuta promielocitica [LAP]: Senza menzione di remissione completa	C96.4	Sarcoma a cellule dendritiche (cellule accessorie)
C92.41	Leucemia acuta promielocitica [LAP]: in remissione completa	C96.5	Istiocitosi a cellule di Langerhans multifocale e unisistemica
C92.50	Leucemia acuta mielomonocitica: Senza menzione di remissione completa	C96.6	Istiocitosi a cellule di Langerhans unifocale
C92.51	Leucemia acuta mielomonocitica: in remissione completa	C96.7	Altro tumore maligno specificato del tessuto linfoide, ematopoietico e tessuti correlati
C92.60	Leucemia mieloide acuta con anomalia 11q23: Senza menzione di remissione completa	C96.8	Sarcoma istiocitico
C92.61	Leucemia mieloide acuta con anomalia 11q23: in remissione completa	C96.9	Tumore maligno del tessuto linfoide, ematopoietico e tessuti correlati non specificato
C92.70	Altra leucemia mieloide: Senza menzione di remissione completa	C97	Tumori maligni di sedi indipendenti multiple (primitive)
C92.71	Altra leucemia mieloide: in remissione completa	D32.0	Tumore benigno: Meningi cerebrali
C92.80	Leucemia mieloide acuta con displasia multilineare: Senza menzione di remissione completa	D32.1	Tumore benigno: Meningi spinali
C92.81	Leucemia mieloide acuta con displasia multilineare: in remissione completa	D32.9	Tumore benigno: Meningi non specificate
C92.90	Leucemia mieloide non specificata: Senza menzione di remissione completa	D33.0	Tumore benigno: Encefalo, sovratentoriale
C92.91	Leucemia mieloide non specificata: in remissione completa	D33.1	Tumore benigno: Encefalo, sottotentoriale
C93.00	Leucemia acuta monoblastica/monocitica: Senza menzione di remissione completa	D33.2	Tumore benigno: Encefalo non specificato
C93.01	Leucemia acuta monoblastica/monocitica: in remissione completa	D33.3	Tumore benigno: Nervi cranici
C93.10	Leucemia mielomonocitica cronica: Senza menzione di remissione completa	D33.4	Tumore benigno: Midollo spinale
C93.11	Leucemia mielomonocitica cronica: in remissione completa	D33.7	Tumore benigno: Altre parti specificate del sistema nervoso centrale
C93.30	Leucemia mielomonocitica giovanile: Senza menzione di remissione completa	D33.9	Tumore benigno: Sistema nervoso centrale non specificato
C93.31	Leucemia mielomonocitica giovanile: in remissione completa	D45	Policitemia vera
C93.70	Altra leucemia monocitica: Senza menzione di remissione completa	D46.0	Anemia refrattaria senza sideroblasti ad anello, così definita
C93.71	Altra leucemia monocitica: in remissione completa	D46.1	Anemia refrattaria con sideroblasti ad anello
C93.90	Leucemia monocitica non specificata: Senza menzione di remissione completa	D46.2	Anemia refrattaria con eccesso di blasti
C93.91	Leucemia monocitica non specificata: in remissione completa	D46.4	Anemia refrattaria non specificata
C94.00	Leucemia eritroide acuta: Senza menzione di remissione completa	D46.5	Anemia refrattaria con displasia multilineare
C94.01	Leucemia eritroide acuta: in remissione completa	D46.6	Sindrome mielodisplastica con anomalia cromosomica del(5q) isolata
C94.20	Leucemia acuta megacarioblastica: Senza menzione di remissione completa	D46.7	Altre sindromi mielodisplastiche
		D46.9	Sindrome mielodisplastica non specificata
		D47.0	Tumori di comportamento incerto o sconosciuto di istiociti e mastociti
		D47.1	Malattia mieloproliferativa cronica
		D47.4	Osteomielfibrosi
		D60.0	Aplasia pura acquisita cronica della serie rossa
		D60.1	Aplasia pura acquisita transitoria della serie rossa
		D60.8	Altre aplasie pure acquisite della serie rossa
		D60.9	Aplasia pura acquisita della serie rossa non specificata

D61.0	Anemia aplastica costituzionale	D71	Disturbi funzionali dei neutrofili polimorfonucleati
D61.10	Anemia aplastica da citostatici	D72.0	Anomalie genetiche dei leucociti
D61.18	Altra anemia aplastica indotta da farmaci	D73.0	Iposplenismo
D61.19	Anemia aplastica indotta da farmaci, non specificata	D73.1	Ipersplenismo
D61.2	Anemia aplastica da altri agenti esterni	D73.2	Splenomegalia congestizia cronica
D61.3	Anemia aplastica idiopatica	D73.3	Ascesso splenico
D61.8	Altre anemie aplastiche specificate	D73.5	Infarto splenico
D61.9	Anemia aplastica non specificata	D74.0	Metaemoglobinemia congenita
D65.0	Afibrinogenemia acquisita	D74.8	Altre metaemoglobinemie
D65.1	Coagulazione intravasale disseminata [CID, DIC]	D74.9	Metaemoglobinemia non specificata
D65.2	Emorragia fibrinolitica acquisita	D75.0	Eritrocitosi familiare
D65.9	Sindrome da defibrinazione, non specificata	D75.1	Policitemia secondaria
D66	Deficit ereditario del fattore VIII	D75.8	Altre malattie specificate del sangue e degli organi ematopoietici
D67	Deficit ereditario del fattore IX	D75.9	Malattia del sangue e degli organi ematopoietici non specificata
D68.0	Malattia di Von Willebrand	D76.1	Linfocitocitosi monocitica
D68.1	Deficit ereditario del fattore XI	D76.2	Sindrome emofagocitica associata ad infezione
D68.20	Deficit ereditario del fattore I	D76.3	Altre istiocitosi
D68.21	Deficit ereditario del fattore II	D77	Altri disturbi del sangue e degli organi ematopoietici in malattie classificate altrove
D68.22	Deficit ereditario del fattore V	D80.0	Ipgammaglobulinemia ereditaria
D68.23	Deficit ereditario del fattore VII	D80.1	Ipgammaglobulinemia non familiare
D68.24	Deficit ereditario del fattore X	D80.2	Deficit selettivo di immunoglobuline A [IgA]
D68.25	Deficit ereditario del fattore XII	D80.3	Deficit selettivo di sottoclassi delle immunoglobuline G [IgG]
D68.26	Deficit ereditario del fattore XIII	D80.4	Deficit selettivo di immunoglobuline M [IgM]
D68.28	Deficit ereditario di altri fattori della coagulazione	D80.5	Immunodeficienza con aumento delle immunoglobuline M [IgM]
D68.30	Diatesi emorragica da anticoagulanti	D80.6	Deficit anticorpale con immunoglobuline quasi normali o con iperimmunoglobulinemia
D68.31	Diatesi emorragica da proliferazione di anticorpi contro il fattore VIII	D80.7	Ipgammaglobulinemia transitoria dell'infanzia
D68.32	Diatesi emorragica da proliferazione di anticorpi contro altri fattori della coagulazione	D80.8	Altre immunodeficienze dovute principalmente a deficit di produzione di anticorpi
D68.38	Altra diatesi emorragica da altri anticorpi non specificati	D80.9	Immunodeficienza dovuta principalmente a deficit di produzione di anticorpi, non specificata
D68.4	Deficit acquisito di fattore della coagulazione	D81.0	Immunodeficienza combinata grave [SCID] con disgenesia reticolare
D68.5	Trombofilia primaria	D81.1	Immunodeficienza combinata grave [SCID] con numero basso di linfociti T e B
D68.6	Altre forme di trombofilia	D81.2	Immunodeficienza combinata grave [SCID] con ridotto o normale numero di linfociti B
D68.8	Altri difetti della coagulazione specificati	D81.3	Deficit di adenosina deaminasi [ADA]
D68.9	Difetto della coagulazione non specificato	D81.4	Sindrome di Nezelof
D69.0	Porpora allergica	D81.5	Deficit di purina-nucleoside fosforilasi [PNP]
D69.1	Difetti qualitativi delle piastrine	D81.6	Deficit del complesso maggiore di istocompatibilità di classe I
D69.2	Altre porpore non trombocitopeniche	D81.7	Deficit del complesso maggiore di istocompatibilità di classe II
D69.3	Porpora trombocitopenica idiopatica	D81.8	Altre immunodeficienze combinate
D69.40	Altra trombocitopenia primitiva: Specificata come refrattaria alla trasfusione	D81.9	Immunodeficienza combinata non specificata
D69.41	Altra trombocitopenia primitiva: Non specificata come refrattaria alla trasfusione	D82.0	Sindrome di Wiskott-Aldrich
D69.52	Trombocitopenia indotta da eparina di tipo I	D82.1	Sindrome di Di George
D69.53	Trombocitopenia indotta da eparina di tipo II	D82.2	Immunodeficienza con nanismo micromelico
D69.57	Altra trombocitopenia secondaria, specificata come refrattaria alla trasfusione	D82.3	Immunodeficienza da difetto ereditario di risposta al virus di Epstein-Barr
D69.58	Altra trombocitopenia secondaria, non specificata come refrattaria alla trasfusione	D82.4	Sindrone da iperimmunoglobulina E [IgE]
D69.59	Trombocitopenia secondaria, non specificata	D82.8	Immunodeficienza associata ad altri difetti maggiori specificati
D69.60	Trombocitopenia non specificata: Specificata come refrattaria alla trasfusione	D82.9	Immunodeficienza associata a difetto maggiore non specificato
D69.61	Trombocitopenia non specificata: Non specificata come refrattaria alla trasfusione	D83.0	Immunodeficienza comune variabile con prevalente difetto quantitativo e funzionale dei linfociti B
D69.8	Altre condizioni emorragiche specificate	D83.1	Immunodeficienza comune variabile con prevalenti difetti dei linfociti T immunoregolatori
D69.9	Condizioni emorragiche non specificate	D83.2	Immunodeficienza comune variabile con autoanticorpi contro i linfociti B o T
D70.0	Agranulocitosi e neutropenia congenita	D83.8	Altre immunodeficienze comuni variabili
D70.10	Agranulocitosi indotta da farmaci: Fase critica meno di 4 giorni	D83.9	Immunodeficienza comune variabile non specificata
D70.11	Agranulocitosi indotta da farmaci: Fase critica da 10 a meno di 20 giorni	D84.0	Difetto funzionale dell'antigene-1 linfocitico [LFA-1]
D70.12	Agranulocitosi indotta da farmaci: Fase critica 20 e più giorni	D84.1	Difetti nel sistema del complemento
D70.13	Agranulocitosi indotta da farmaci: Fase critica da 4 a meno di 7 giorni	D84.8	Altre immunodeficienze specificate
D70.14	Agranulocitosi indotta da farmaci: Fase critica da 7 a meno di 10 giorni	D84.9	Immunodeficienza non specificata
D70.18	Altre forme di agranulocitosi e neutropenia indotta da farmaci	D86.0	Sarcoidosi del polmone
D70.19	Agranulocitosi e neutropenia indotta da farmaci, non specificata	D86.1	Sarcoidosi dei linfonodi
D70.3	Altra agranulocitosi	D86.2	Sarcoidosi del polmone con sarcoidosi dei linfonodi
D70.5	Neutropenia ciclica	D86.3	Sarcoidosi della cute
D70.6	Altra neutropenia	D86.8	Sarcoidosi di altre sedi specificate e sedi associate
D70.7	Neutropenia non specificata	D86.9	Sarcoidosi non specificata

D89.0	Ipergammaglobulinemia policlonale	E85.3	Amiloidosi sistemica secondaria
D89.1	Crioglobulinemia	G00.0	Meningite da Haemophilus
D89.2	Ipergammaglobulinemia non specificata	G00.1	Meningite da Pneumococco
D89.3	Sindrome da ricostituzione immunitaria	G00.2	Meningite da Streptococco
D89.8	Altri disturbi specificati del sistema immunitario, non classificati altrove	G00.3	Meningite da Stafilococco
D89.9	Disturbo del sistema immunitario, non specificato	G00.8	Altre meningiti batteriche
D90	Effetti da immunocompromissione dopo irradiazione, chemioterapia e altri trattamenti immunosoppressivi	G00.9	Meningite batterica non specificata
E51.1	Berberi	G01	Meningite in malattie batteriche classificate altrove
E51.2	Encefalopatia di Wernicke	G02.0	Meningite in malattie virali classificate altrove
E51.8	Altre manifestazioni da deficit di tiamina	G02.1	Meningite in micosi
E70.0	Fenilchetonuria classica	G02.8	Meningite in altre malattie infettive e parassitarie specificate classificate altrove
E70.1	Altre iperfenilalaninemie	G03.0	Meningite non piogenica
E70.2	Disturbi del metabolismo della tirosina	G03.1	Meningite cronica
E70.3	Albinismo	G03.2	Meningite ricorrente benigna [di Mollaret]
E70.8	Altri disturbi del metabolismo degli aminoacidi aromatici	G03.8	Meningite dovuta ad altre cause specificate
E70.9	Disturbo del metabolismo degli aminoacidi aromatici non specificato	G03.9	Meningite non precisata
E71.0	Malattia delle urine a sciroppo d'acero	G04.0	Encefalite acuta disseminata
E71.1	Altri disturbi del metabolismo degli aminoacidi a catena ramificata	G04.1	Paraplegia spastica tropicale
E71.2	Disturbo del metabolismo degli aminoacidi a catena ramificata non specificato	G04.2	Meningoencefalite e meningomielite batteriche, non classificate altrove
E71.3	Disturbi del metabolismo degli acidi grassi	G04.8	Altre encefaliti, mieliti ed encefalomieliti
E72.0	Disturbi del trasporto degli aminoacidi	G04.9	Encefalite, mielite ed encefalomielite non precisate
E72.1	Disturbi del metabolismo degli aminoacidi contenenti zolfo	G05.0	Encefalite, mielite ed encefalomielite in malattie batteriche classificate altrove
E72.2	Disturbi del metabolismo del ciclo dell'urea	G05.1	Encefalite, mielite ed encefalomielite in malattie virali classificate altrove
E72.3	Disturbi del metabolismo della lisina e idrossilisina	G05.2	Encefalite, mielite ed encefalomielite in altre malattie infettive e parassitarie classificate altrove
E72.4	Disturbi del metabolismo dell'ornitina	G05.8	Encefalite, mielite ed encefalomielite in altre malattie classificate altrove
E72.5	Disturbi del metabolismo della glicina	G06.0	Ascesso e granuloma intracranici
E72.8	Altri disturbi specificati del metabolismo degli aminoacidi	G06.1	Ascesso e granuloma intrarachidiani
E72.9	Disturbo del metabolismo degli aminoacidi non specificato	G06.2	Ascesso extradurale e subdurale non specificati
E73.0	Deficit congenito di lattasi	G07	Ascessi e granulomi intracranici ed intrarachidiani in malattie classificate altrove
E73.1	Deficit acquisito di lattasi	G08	Flebite e tromboflebite intracraniche ed intrarachidiane
E73.8	Altra intolleranza al lattosio	G09	Sequela di malattie infiammatorie del sistema nervoso centrale
E73.9	Intolleranza al lattosio non specificata	G10	Malattia di Huntington
E74.0	Malattia da accumulo di glicogeno (glicogenosi)	G11.0	Atassia congenita non progressiva
E74.1	Disturbi del metabolismo del fruttosio	G11.1	Atassia cerebellare ad esordio precoce
E74.2	Disturbi del metabolismo del galattosio	G11.2	Atassia cerebellare ad esordio tardivo
E74.3	Altri disturbi dell'assorbimento intestinale di carboidrati	G11.3	Atassia cerebellare con difetto del sistema di riparazione del DNA
E74.4	Disturbi del metabolismo dei piruvati e della gluconeogenesi	G11.4	Paraplegia spastica ereditaria
E74.8	Altri disturbi specificati del metabolismo dei carboidrati	G11.8	Altre atassie ereditarie
E74.9	Disturbo del metabolismo dei carboidrati non specificato	G11.9	Atassia ereditaria non specificata
E75.0	Gangliosidosi GM2	G12.0	Atrofia muscolare spinale infantile tipo I [Werdnig-Hoffman]
E75.1	Altre gangliosidosi	G12.1	Altre atrofie muscolari spinali ereditarie
E75.2	Altre sfingolipidosi	G13.0	Neuropatia e neuromiopia paraneoplastiche
E75.3	Sfingolipidosi non specificata	G13.1	Altre atrofie sistemiche interessanti principalmente il sistema nervoso centrale in malattie neoplastiche
E75.4	Idiozia amaurotica	G13.2	Atrofia sistemica interessante principalmente il sistema nervoso centrale nel mixedema {E00.1}, {E03.-}
E75.5	Altre malattie da accumulo lipidico	G13.8	Atrofia sistemica interessante principalmente il sistema nervoso centrale in altre malattie classificate altrove
E75.6	Malattia da accumulo lipidico lipidica non specificata	G20.10	Morbo di Parkinson con disabilità da moderata a grave: Senza fluttuazioni di efficacia
E76.0	Mucopolisaccaridosi, tipo I	G20.11	Morbo di Parkinson con disabilità da moderata a grave: Con fluttuazione di efficacia
E76.1	Mucopolisaccaridosi, tipo II	G20.20	Morbo di Parkinson con disabilità molto grave: Senza fluttuazioni di efficacia
E76.2	Altre mucopolisaccaridosi	G20.21	Morbo di Parkinson con disabilità molto grave: Con fluttuazione di efficacia
E76.3	Mucopolisaccaridosi non specificata	G21.0	Sindrome maligna da neurolettici
E76.8	Altri disturbi del metabolismo dei glicosaminoglicani	G21.1	Altro parkinsonismo secondario farmaco-indotto
E76.9	Disturbo del metabolismo dei glicosaminoglicani non specificato	G21.2	Parkinsonismo secondario dovuto ad altri agenti esterni
E77.0	Difetti nella modificazione post-translazionale degli enzimi lisosomiali	G21.3	Parkinsonismo post-encefalitico
E77.1	Difetti della degradazione delle glicoproteine	G23.0	Malattia di Hallervorden-Spatz
E77.8	Altri disturbi del metabolismo della glicoproteina	G23.1	Oftalmoplegia sopranucleare progressiva [Steele-Richardson-Olszewski]
E77.9	Disturbo del metabolismo delle glicoproteine non specificato		
E84.0	Fibrosi cistica con manifestazioni polmonari		
E84.1	Fibrosi cistica con manifestazioni intestinali		
E84.80	Fibrosi cistica con manifestazioni polmonari e intestinali		
E84.87	Fibrosi cistica con molteplici altre manifestazioni		
E84.88	Fibrosi cistica con altre manifestazioni		
E85.0	Amiloidosi ereditaria non neuropatica		
E85.1	Amiloidosi ereditaria neuropatica		
E85.2	Amiloidosi ereditaria non specificata		

G23.2	Degenerazione striato-nigrica	G63.1	Polineuropatia in malattie neoplastiche {C00-D48}
G23.8	Altre malattie degenerative specificate dei gangli della base	G63.2	Polineuropatia diabetica {E10-E14 con quarto carattere comune .4}
G23.9	Malattia degenerativa dei gangli della base, non specificata	G63.3	Polineuropatia in altre malattie endocrine e metaboliche {E00-E07}, {E15-E16}, {E20-E34}, {E70-E89}
G31.81	Citopatia mitocondriale	G63.4	Polineuropatia in deficit nutrizionale {E40-E64}
G35.0	Prima manifestazione di sclerosi multipla	G63.5	Polineuropatia in malattie sistemiche del connettivo {M30-M35}
G35.10	Sclerosi multipla a decorso prevalentemente recidivante-remittente: senza menzione d'esacerbazione acuta o progressione	G63.6	Polineuropatia in altre malattie muscolo-scheletriche {M00-M25}, {M40-M96}
G35.11	Sclerosi multipla a decorso prevalentemente recidivante-remittente: con menzione d'esacerbazione acuta o progressione	G63.8	Polineuropatia in altre malattie classificate altrove
G35.20	Sclerosi multipla primaria progressiva: senza menzione d'esacerbazione acuta o progressione	G64	Altri disturbi del sistema nervoso periferico
G35.21	Sclerosi multipla primaria progressiva: con menzione d'esacerbazione acuta o progressione	G70.0	Miastenia grave
G35.30	Sclerosi multipla secondaria progressiva: senza menzione d'esacerbazione acuta o progressione	G70.1	Disturbi neuromuscolari tossici
G35.31	Sclerosi multipla secondaria progressiva: con menzione d'esacerbazione acuta o progressione	G70.2	Miastenia congenita e dello sviluppo
G35.9	Sclerosi multipla non specificata	G70.8	Altri disturbi neuromuscolari specificati
G36.0	Neuromielite ottica [Malattia di Devic]	G70.9	Disturbi neuromuscolari non specificati
G36.1	Leucoencefalite emorragica acuta e subacuta [Hurst]	G71.0	Distrofia muscolare
G36.8	Altra demielinizzazione disseminata acuta specificata	G71.1	Disturbi miotonici
G36.9	Demielinizzazione disseminata acuta non specificata	G71.2	Miopatie congenite
G37.0	Sclerosi diffusa	G71.3	Miopatia mitocondriale non classificata altrove
G37.1	Demielinizzazione centrale del corpo calloso	G71.8	Altre malattie primitive dei muscoli
G37.2	Mielinolisi centrale del ponte	G71.9	Malattie primitive dei muscoli non specificate
G37.3	Mielite trasversa acuta in malattie demielinizzanti del sistema nervoso centrale	G72.0	Miopatia da farmaci
G37.4	Mielite necrotizzante subacuta [Sindrome di Foix-Alajouanine]	G72.1	Miopatia alcolica
G37.5	Sclerosi concentrica [Malattia di Balò]	G72.2	Miopatia da altri agenti tossici
G37.8	Altre malattie demielinizzanti specificate del sistema nervoso centrale	G72.3	Paralisi periodica
G37.9	Malattia demielinizzante del sistema nervoso centrale non specificata	G72.4	Miopatia infiammatoria non classificata altrove
G40.00	Sindrome pseudo Lennox	G72.80	Miopatia del paziente critico
G40.01	Picchi continui ed onde durante il sonno a onde lente	G72.88	Altre miopatie specificate
G40.02	Epilessia psicomotoria benigna [attacchi di terrore]	G72.9	Miopatia non specificata
G40.08	Altre epilessie e sindromi epilettiche idiopatiche, definite per localizzazione (focale) (parziale), con crisi ad esordio focale	G73.0	Sindromi miasteniche in malattie endocrine
G40.09	Epilessia e sindromi epilettiche idiopatiche, definite per localizzazione (focale) (parziale), con crisi ad esordio focale, non specificate	G73.1	Sindrome di Eaton-Lambert {C00-D48}
G40.1	Epilessia e sindromi epilettiche sintomatiche, definite per localizzazione (focale) (parziale), con crisi parziali semplici	G73.2	Altre sindromi miasteniche in malattie neoplastiche {C00-D48}
G40.2	Epilessia e sindromi epilettiche sintomatiche, definite per localizzazione (focale) (parziale), con crisi parziali complesse	G73.3	Sindromi miasteniche in altre malattie classificate altrove
G40.3	Epilessia e sindromi epilettiche generalizzate idiopatiche	G73.4	Miopatia in malattie infettive e parassitarie classificate altrove
G40.4	Altre epilessie e sindromi epilettiche generalizzate	G73.5	Miopatia in malattie endocrine
G40.5	Sindromi epilettiche speciali	G73.6	Miopatia in malattie metaboliche
G40.6	Crisi di grande male non specificata (con o senza piccolo male)	G73.7	Miopatia in altre malattie classificate altrove
G41.0	Stato di grande male epilettico	G80.0	Paralisi cerebrale con quadriplegia spastica
G41.1	Stato di piccolo male epilettico	G80.1	Paralisi cerebrale con diplegia spastica
G41.2	Stato di male epilettico parziale complesso	G80.2	Paralisi cerebrale infantile con emiplegia spastica
G60.0	Neuropatia ereditaria motoria e sensoriale	G80.3	Paralisi cerebrale discinetica
G60.1	Malattia di Refsum	G80.4	Paralisi cerebrale atassica
G60.2	Neuropatia associata ad eredoatassia	G80.8	Altra paralisi cerebrale infantile
G60.3	Neuropatia progressiva idiopatica	G80.9	Paralisi cerebrale infantile non specificata
G60.8	Altre neuropatie ereditarie e idiopatiche	G81.0	Emiplegia flaccida ed emiparesi
G60.9	Neuropatia ereditaria e idiopatica non specificata	G81.1	Emiplegia spastica ed emiparesi
G61.0	Sindrome di Guillain-Barré	G81.9	Emiplegia ed emiparesi non specificate
G61.1	Polineuropatia serica	G90.3	Atrofia multisistemica
G61.8	Altre polineuropatie infiammatorie	G91.0	Idrocefalo comunicante
G61.9	Polineuropatia infiammatoria non specificata	G91.1	Idrocefalo ostruttivo
G62.0	Polineuropatia da farmaci	G92	Encefalopatia tossica
G62.1	Polineuropatia alcolica	G93.0	Cisti cerebrali
G62.2	Polineuropatia da altri agenti tossici	G93.5	Compressione dell'encefalo
G62.80	Polineuropatia del paziente critico	G93.6	Edema cerebrale
G62.88	Altre polineuropatie specificate	G93.7	Sindrome di Reye
G62.9	Polineuropatia non specificata	I01.1	Endocardite reumatica acuta
G63.0	Polineuropatia in malattie infettive e parassitarie classificate altrove	I01.2	Miocardite reumatica acuta
		I21.0	Infarto miocardico acuto transmurale della parete anteriore
		I21.1	Infarto miocardico acuto transmurale della parete inferiore
		I21.2	Infarto miocardico acuto transmurale di altre sedi
		I21.3	Infarto miocardico acuto transmurale di sede non specificata
		I21.4	Infarto miocardico acuto subendocardico
		I23.0	Emopericardio come complicanza in atto susseguente ad infarto miocardico acuto
		I23.1	Difetto settale interatriale come complicanza in atto susseguente ad infarto miocardico acuto
		I23.2	Difetto settale interventricolare come complicanza in atto susseguente ad infarto miocardico acuto
		I23.3	Rottura della parete cardiaca senza emopericardio come complicanza in atto susseguente ad infarto miocardico acuto

123.4	Rottura delle corde tendinee come complicanza in atto susseguente ad infarto miocardico acuto	J67.2	Polmone degli allevatori di uccelli
123.5	Rottura del muscolo papillare come complicanza in atto susseguente ad infarto miocardico acuto	J67.3	Suberosi
123.6	Trombosi dell'atrio, dell'orecchietta dell'atrio e del ventricolo come complicanza in atto susseguente ad infarto miocardico acuto	J67.4	Polmone dei lavoratori del malto
125.5	Cardiomiopatia ischemica	J67.5	Polmone dei lavoratori di funghi
126.0	Embolia polmonare con menzione di cuore polmonare acuto	J67.6	Polmone degli scortecciatori d'acero
126.9	Embolia polmonare senza menzione di cuore polmonare acuto	J67.7	Polmone da condizionatore ed umidificatore d'aria
127.0	Ipertensione polmonare primitiva	J67.8	Polmoniti da ipersensibilità ad altre polveri organiche
131.3	Versamento pericardico (non infiammatorio)	J67.9	Polmonite da ipersensibilità a polvere organica non specificata
133.0	Endocardite infettiva acuta e subacuta	J80	Sindrome da difficoltà [distress] respiratoria(o) acuta(o) dell'adulto [ARDS]
140.0	Miocardite infettiva	J84.1	Altre pneumopatie interstiziali con fibrosi
142.0	Cardiomiopatia dilatativa	J85.0	Gangrena e necrosi del polmone
142.1	Cardiomiopatia ipertrofica ostruttiva	J85.1	Ascesso del polmone con polmonite
144.2	Blocco atrioventricolare di terzo grado	J85.2	Ascesso del polmone senza polmonite
160.0	Emorragia subaracnoidea dal sifone carotideo e dalla biforcazione della carotide	J85.3	Ascesso del mediastino
160.1	Emorragia subaracnoidea dall'arteria cerebrale media	J86.0	Piotorace con fistola
160.2	Emorragia subaracnoidea dall'arteria comunicante anteriore	J86.9	Piotorace senza fistola
160.3	Emorragia subaracnoidea dall'arteria comunicante posteriore	J93.0	Pneumotorace spontaneo ipertensivo
160.4	Emorragia subaracnoidea dall'arteria basilare	J95.1	Insufficienza polmonare acuta successiva a intervento chirurgico toracico
160.5	Emorragia subaracnoidea dall'arteria vertebrale	K12.20	Cellulite (del pavimento) orale
160.6	Emorragia subaracnoidea da altre arterie intracraniche	K12.21	Ascesso sottomandibolare senza menzione di diffusione al mediastino, alla zona parafaringea o cervicale
160.7	Emorragia subaracnoidea da arteria intracranica non specificata	K12.22	Ascesso sottomandibolare con diffusione al mediastino, alla zona parafaringea o cervicale
160.8	Altre forme di emorragia subaracnoidea	K22.3	Perforazione dell'esofago
160.9	Emorragia subaracnoidea non specificata	K25.0	Ulcera gastrica: acuta, con emorragia
161.0	Emorragia intracerebrale emisferica sottocorticale	K25.1	Ulcera gastrica: acuta, con perforazione
161.1	Emorragia intracerebrale emisferica corticale	K25.2	Ulcera gastrica: acuta, con emorragia e perforazione
161.2	Emorragia intracerebrale emisferica non specificata	K26.0	Ulcera duodenale: acuta, con emorragia
161.3	Emorragia intracerebrale del tronco cerebrale	K26.1	Ulcera duodenale: acuta, con perforazione
161.4	Emorragia intracerebrale cerebellare	K26.2	Ulcera duodenale: acuta, con emorragia e perforazione
161.5	Emorragia intracerebrale intraventricolare	K40.10	Ernia inguinale bilaterale, con gangrena: non menzionata come recidiva d'ernia
161.6	Emorragia intracerebrale a localizzazione multipla	K40.11	Ernia inguinale bilaterale, con gangrena: ernia recidivante
167.0	Dissezione di arterie cerebrali, senza rottura	K40.40	Ernia inguinale unilaterale o non specificata, con gangrena: non menzionata come recidiva d'ernia
167.10	Aneurisma cerebrale (acquisito)	K40.41	Ernia inguinale unilaterale o non specificata, con gangrena: ernia recidivante
167.11	Fistola arterovenosa cerebrale (acquisita)	K41.1	Ernia femorale bilaterale, con gangrena
167.2	Aterosclerosi cerebrale	K41.4	Ernia femorale unilaterale o non specificata, con gangrena
167.3	Leucoencefalopatia vascolare progressiva	K42.1	Ernia ombelicale con gangrena
167.4	Encefalopatia ipertensiva	K43.1	Ernia cicatriziale con gangrena
167.5	Malattia di Moyamoya	K43.4	Ernia parastomale con gangrena
167.6	Trombosi non piogena del sistema venoso intracranico	K43.70	Ernia epigastrica con gangrena
167.7	Arterite cerebrale non classificata altrove	K43.78	Altra ernia addominale con gangrena
167.80	Vasospasmi su emorragia subaracnoidea	K43.79	Ernia addominale non specificata con gangrena
168.0	Angiopatia cerebrale amiloide [E85.-]	K44.1	Ernia diaframmatica con gangrena
168.1	Arterite cerebrale in malattie infettive e parassitarie classificate altrove	K45.1	Altra ernia addominale specificata, con gangrena
168.2	Arterite cerebrale in altre malattie classificate altrove	K63.1	Perforazione intestinale (non traumatica)
171.00	Dissezione dell'aorta in sede non specificata, senza rottura	K65.0	Peritonite acuta
171.01	Dissezione dell'aorta toracica, senza menzione di rottura	K66.0	Aderenze peritoneali
171.02	Dissezione dell'aorta addominale, senza rottura	K66.1	Emoperitoneo
171.03	Dissezione dell'aorta toracoaddominale, senza rottura	K66.8	Altri disturbi specificati del peritoneo
171.04	Dissezione dell'aorta in sede non specificata, con rottura	K66.9	Disturbo del peritoneo non specificato
171.05	Dissezione dell'aorta toracica, con rottura	K67.0	Peritonite da Chlamydiae {A74.8}
171.06	Dissezione dell'aorta addominale, con rottura	K67.1	Peritonite gonococcica {A54.8}
171.07	Dissezione dell'aorta toracoaddominale, con rottura	K67.2	Peritonite luetica {A52.7}
171.1	Rottura di aneurisma dell'aorta toracica	K67.3	Peritonite tubercolare {A18.3}
171.2	Aneurisma dell'aorta toracica, senza rottura	K67.8	Altri disturbi del peritoneo in malattie infettive classificate altrove
171.3	Rottura di aneurisma dell'aorta addominale	K70.4	Insufficienza epatica alcolica
171.4	Aneurisma dell'aorta addominale, senza rottura	K72.0	Insufficienza epatica acuta e subacuta
171.5	Rottura di aneurisma dell'aorta toracoaddominale	K72.73	Encefalopatia epatica di grado 3
171.6	Aneurisma dell'aorta toracoaddominale, senza rottura	K72.74	Encefalopatia epatica di grado 4
177.2	Rottura di arteria	K74.3	Cirrosi biliare primitiva
185.0	Varici esofagee con sanguinamento	K75.0	Ascesso epatico
J05.1	Epiglottite acuta	K75.1	Flebite della vena porta
J39.0	Ascesso retro- e parafaringeo	K75.4	Epatite autoimmune
J46	Stato di male asmatico	K76.7	Sindrome epatorenale
J67.0	Polmone del contadino	K85.01	Pancreatite acuta idiopatica: con complicanze d'organo
J67.1	Bagassosi	K85.11	Pancreatite acuta biliare: con complicanze d'organo

K85.21	Pancreatite acuta indotta da alcol: con complicanze d'organo	N05.0	Sindrome nefritica non specificata: Lesione glomerulare minima
K85.31	Pancreatite acuta indotta da farmaci: con complicanze d'organo	N10	Nefrite tubulo-interstiziale acuta
K85.81	Altra forma di pancreatite acuta: con complicanze d'organo	N13.3	Altra e non specificata idronefrosi
K85.91	Pancreatite acuta non specificata: con complicanze d'organo	N17.0	Insufficienza renale acuta con necrosi tubulare
K91.80	Mucosite generalizzata per immunocompromissione	N17.1	Insufficienza renale acuta con necrosi corticale acuta
K93.0	Disturbi da tubercolosi dell'intestino, peritoneo e linfonodi mesenterici {A18.3}	N17.2	Insufficienza renale acuta con necrosi midollare
K93.1	Megacolon in malattia di Chagas {B57.3}	N17.8	Altro tipo di insufficienza renale acuta
K93.21	Stadio 1 del graft-versus-host disease acuto dell'apparato digerente {T86.01}	N17.9	Insufficienza renale acuta non specificata
K93.22	Stadio 2 del graft-versus-host disease acuto dell'apparato digerente {T86.02}	N18.4	Malattia renale cronica, stadio 4
K93.23	Stadio 3 del graft-versus-host disease acuto dell'apparato digerente {T86.02}	N18.5	Malattia renale cronica, stadio 5
K93.24	Stadio 4 del graft-versus-host disease acuto dell'apparato digerente {T86.02}	N25.1	Diabete insipido nefrogeno
L51.20	Staphylococcal scalded skin syndrome: interessamento inferiore al 30% della superficie corporea	N49.80	Gangrena di Fournier nell'uomo
L51.21	Staphylococcal scalded skin syndrome: interessamento uguale o superiore al 30% della superficie corporea	O14.1	Pre-eclampsia grave
M31.1	Microangiopatia trombotica	O14.2	Sindrome di HELLP
M31.2	Granuloma letale della linea mediana	O15.0	Eclampsia in gravidanza
M31.3	Granulomatosi di Wegener	O15.1	Eclampsia nel travaglio
M31.4	Sindrome dell'arco aortico [Takayasu]	O15.2	Eclampsia nel puerperio
M31.5	Arterite a cellule giganti con polimialgia reumatica	Q00.0	Anencefalia
M32.1	Lupus eritematoso sistemico con interessamento di organi o sistemi	Q00.1	Craniorachischisi
M48.40	Frattura vertebrale da fatica: Localizzazioni multiple della colonna vertebrale	Q00.2	Iniencefalia
M48.41	Frattura vertebrale da fatica: Zona occipito-atlanto-assiale	Q01.0	Encefalocele frontale
M48.42	Frattura vertebrale da fatica: Zona cervicale	Q01.1	Encefalocele S.A.I. o frontale
M48.43	Frattura vertebrale da fatica: Zona cervicodorsale	Q01.2	Encefalocele occipitale
M48.44	Frattura vertebrale da fatica: Zona dorsale	Q01.8	Encefalocele di altre sedi
M72.60	Fascite necrotizzante: Localizzazioni multiple	Q01.9	Encefalocele non specificato
M72.61	Fascite necrotizzante: area spalla	Q02	Microcefalia
M72.62	Fascite necrotizzante: braccio	Q03.0	Malformazioni dell'acquedotto di Silvio
M72.63	Fascite necrotizzante: avambraccio	Q03.1	Atresia dei forami di Magendie e di Luschka
M72.64	Fascite necrotizzante: mano	Q03.8	Altro idrocefalo congenito
M72.65	Fascite necrotizzante: coscia	Q03.9	Idrocefalo congenito non specificato
M72.66	Fascite necrotizzante: gamba	Q04.0	Malformazioni congenite del corpo calloso
M72.67	Fascite necrotizzante: caviglia e piede	Q04.1	Arinencefalia
M72.68	Fascite necrotizzante: Altre localizzazioni	Q04.2	Oloprosencefalia
M72.69	Fascite necrotizzante: Localizzazione non precisata	Q04.3	Altre difetti, per riduzione, dell'encefalo
M84.40	Frattura patologica non classificata altrove: Localizzazioni multiple	Q04.4	Displasia setto-ottica
M84.41	Frattura patologica non classificata altrove: area spalla	Q04.5	Megaloencefalia
M84.42	Frattura patologica non classificata altrove: braccio	Q04.6	Cisti cerebrali congenite
M84.43	Frattura patologica non classificata altrove: avambraccio	Q04.8	Altre malformazioni congenite specificate dell'encefalo
M84.44	Frattura patologica non classificata altrove: mano	Q04.9	Malformazione congenita dell'encefalo non specificata
M84.45	Frattura patologica non classificata altrove: coscia	Q05.0	Spina bifida cervicale con idrocefalo
M84.46	Frattura patologica non classificata altrove: gamba	Q05.1	Spina bifida toracica con idrocefalo
M84.47	Frattura patologica non classificata altrove: caviglia e piede	Q05.2	Spina bifida lombare con idrocefalo
M84.48	Frattura patologica non classificata altrove: Altre localizzazioni	Q05.3	Spina bifida sacrale con idrocefalo
M84.49	Frattura patologica non classificata altrove: Localizzazione non precisata	Q05.4	Spina bifida non specificata, con idrocefalo
N00.0	Sindrome nefritica acuta: Lesione glomerulare minima	Q05.5	Spina bifida cervicale senza idrocefalo
N00.1	Sindrome nefritica acuta: lesione glomerulare focale e segmentale	Q05.6	Spina bifida toracica senza idrocefalo
N00.2	Sindrome nefritica acuta: glomerulonefrite diffusa membranosa	Q05.7	Spina bifida lombare senza idrocefalo
N00.3	Sindrome nefritica acuta: glomerulonefrite mesangioproliferativa diffusa	Q05.8	Spina bifida sacrale senza idrocefalo
N00.4	Sindrome nefritica acuta: glomerulonefrite endocapillare-proliferativa diffusa	Q05.9	Spina bifida non specificata
N00.5	Sindrome nefritica acuta: glomerulonefrite diffusa mesangiocapillare	Q06.0	Amielia
N00.6	Sindrome nefritica acuta: malattia da depositi densi	Q06.1	Ipoplasia e displasia del midollo spinale
N00.7	Sindrome nefritica acuta: Glomerulonefrite con formazione a mezzaluna	Q06.2	Diastematomielia
N00.8	Sindrome nefritica acuta: altre modifiche morfologiche	Q06.3	Altre malformazioni congenite della cauda equina
N00.9	Sindrome nefritica acuta: Tipo di modifica morfologica non specificata	Q06.4	Idromielia
		Q06.8	Altre malformazioni congenite specificate del midollo spinale
		Q06.9	Malformazione congenita del midollo spinale non specificata
		Q07.0	Sindrome di Arnold-Chiari
		Q07.8	Altre malformazioni congenite specificate del sistema nervoso
		Q07.9	Malformazione congenita del sistema nervoso non specificata
		Q20.0	Tronco arterioso comune
		Q20.1	Ventricolo destro a doppia uscita
		Q20.2	Ventricolo sinistro a doppia uscita
		Q20.3	Connessione discordante ventricolo-arteriosa
		Q20.4	Cuore biatriale univentricolato
		Q20.5	Connessione atrio-ventricolare discordante
		Q20.6	Isomerismo atriale
		Q20.8	Altre malformazioni congenite delle cavità e delle connessioni cardiache
		Q20.9	Malformazione congenita di cavità e connessioni cardiache non specificata

Q21.0	Difetto del setto interventricolare [comunicazione interventricolare]	Q28.10	Aneurisma congenito di vasi precerebrali
Q21.1	Difetto del setto interatriale [comunicazione interatriale]	Q28.11	Fistola congenita di vasi precerebrali
Q21.2	Difetto del setto atrio-ventricolare [comunicazione atrio-ventricolare]	Q28.18	Altra malformazione congenita di vasi precerebrali
Q21.3	Tetralogia di Fallot	Q28.19	Malformazione congenita di vasi precerebrali non specificata
Q21.4	Difetto del setto aorto-polmonare [comunicazione aorto-polmonare]	Q28.20	Aneurisma arteriovenoso congenito di vasi cerebrali
Q21.80	Pentalogia di Fallot	Q28.21	Fistola arteriovenosa congenita di vasi cerebrali
Q21.88	Altre malformazioni congenite dei setti cardiaci	Q28.28	Altra malformazione arteriovenosa congenita di vasi cerebrali
Q21.9	Malformazione congenita settale cardiaca non specificata	Q28.29	Malformazione arteriovenosa congenita di vasi cerebrali non specificata
Q22.0	Atresia della valvola polmonare	Q28.30	Aneurisma arteriovenoso congenito di vasi cerebrali
Q22.1	Stenosi congenita della valvola polmonare	Q28.31	Fistola congenita di vasi cerebrali
Q22.2	Insufficienza congenita della valvola polmonare	Q28.38	Altra malformazione congenita di vasi cerebrali
Q22.3	Altre malformazioni congenite della valvola polmonare	Q28.39	Malformazione congenita di vasi cerebrali non specificata
Q22.4	Stenosi tricuspide congenita	Q28.80	Altro aneurisma congenito
Q22.5	Anomalia di Ebstein	Q28.81	Altra fistola congenita dell'apparato circolatorio
Q22.6	Sindrome del cuore destro ipoplasico	Q28.88	Altre malformazioni congenite specificate dell'apparato circolatorio
Q22.8	Altre malformazioni congenite della valvola tricuspide	Q28.9	Malformazione congenita dell'apparato circolatorio non specificata
Q22.9	Malformazione congenita della valvola tricuspide non specificata	Q30.0	Atresia delle coane
Q23.0	Stenosi congenita della valvola aortica	Q31.0	Membrana laringea
Q23.1	Insufficienza congenita della valvola aortica	Q31.1	Stenosi subglottica congenita
Q23.2	Stenosi mitralica congenita	Q31.2	Ipoplasia laringea
Q23.3	Insufficienza mitralica congenita	Q31.3	Laringocele
Q23.4	Sindrome del cuore sinistro ipoplasico	Q31.5	Laringomalacia congenita
Q23.8	Altre malformazioni congenite della valvola aortica e della valvola mitrale	Q31.8	Altre malformazioni congenite della laringe
Q23.9	Malformazione congenita non specificata della valvola aortica e della valvola mitralica	Q31.9	Malformazione congenita della laringe non specificata
Q24.0	Destrocardia	Q32.0	Tracheomalacia congenita
Q24.1	Levocardia	Q32.1	Altre malformazioni congenite della trachea
Q24.2	Cuore triatriale	Q32.2	Broncomalacia congenita
Q24.3	Stenosi infundibolare della polmonare	Q32.3	Stenosi bronchiale congenita
Q24.4	Stenosi subaortica congenita	Q32.4	Altre malformazioni congenite dei bronchi
Q24.5	Malformazione dei vasi coronarici	Q33.0	Polmone cistico congenito
Q24.6	Blocco cardiaco congenito	Q33.1	Lobo polmonare accessorio
Q24.8	Altre malformazioni congenite specificate del cuore	Q33.2	Sequestrazione (congenita) polmonare
Q24.9	Malformazione congenita del cuore non specificata	Q33.3	Agenesia polmonare
Q25.0	Dotto arterioso aperto	Q33.4	Bronchiectasia congenita
Q25.1	Coartazione dell'aorta	Q33.5	Tessuto ectopico intrapolmonare (congenito)
Q25.2	Atresia dell'aorta	Q33.6	Ipoplasia e displasia del polmone
Q25.3	Stenosi dell'aorta	Q33.8	Altre malformazioni congenite polmonari
Q25.4	Altre malformazioni congenite dell'aorta	Q33.9	Malformazione congenita polmonare non specificata
Q25.5	Atresia di arteria polmonare	Q34.0	Anomalia della pleura
Q25.6	Stenosi di arteria polmonare (congenita)	Q34.1	Cisti congenita del mediastino
Q25.7	Altre malformazioni congenite di arteria polmonare	Q34.8	Altre malformazioni congenite specificate dell'apparato respiratorio
Q25.8	Altre malformazioni congenite delle grandi arterie	Q34.9	Malformazione congenita dell'apparato respiratorio non specificata
Q25.9	Malformazione congenita non specificata delle grandi arterie	Q35.1	Schisi del palato duro
Q26.0	Stenosi congenita della vena cava	Q35.3	Schisi del palato molle
Q26.1	Persistenza della vena cava superiore sinistra	Q35.5	Schisi del palato duro con schisi del palato molle
Q26.2	Connessione totalmente anomala delle vene polmonari	Q37.0	Schisi del palato duro con cheiloschisi bilaterale
Q26.3	Connessione parzialmente anomala delle vene polmonari	Q37.1	Schisi del palato duro con cheiloschisi unilaterale
Q26.4	Connessione venosa polmonare anomala non specificata	Q37.2	Schisi del palato molle con cheiloschisi bilaterale
Q26.5	Connessione anomala della vena porta	Q37.3	Schisi del palato molle con cheiloschisi unilaterale
Q26.6	Fistola (congenita) fra arteria epatica e vena porta	Q37.4	Schisi del palato duro e del palato molle con cheiloschisi bilaterale
Q26.8	Altre malformazioni congenite dei grossi vasi venosi	Q37.5	Schisi del palato duro e del palato molle con cheiloschisi unilaterale
Q26.9	Malformazione congenita dei grossi vasi venosi non specificata	Q39.0	Atresia dell'esofago senza fistola
Q27.0	Assenza congenita o ipoplasia dell'arteria ombelicale	Q39.1	Atresia dell'esofago con fistola tracheo-esofagea
Q27.1	Stenosi congenita di arteria renale	Q39.2	Fistola esofago-tracheale congenita senza atresia
Q27.2	Altre malformazioni congenite di arteria renale	Q39.3	Stenosi e strittura congenite dell'esofago
Q27.3	Malformazioni arteriovenose periferiche	Q39.4	Diaframma esofageo
Q27.4	Flebectasia congenita	Q39.5	Dilatazione congenita dell'esofago
Q27.8	Altre malformazioni congenite specificate del sistema vascolare periferico	Q39.6	Diverticolo (congenito) dell'esofago
Q27.9	Malformazione congenita non specificata del sistema vascolare periferico	Q39.8	Altre malformazioni congenite dell'esofago
Q28.00	Aneurisma arteriovenoso congenito di vasi precerebrali	Q39.9	Malformazione congenita dell'esofago non specificata
Q28.01	Fistola arteriovenosa congenita di vasi precerebrali	Q40.0	Stenosi ipertrofica congenita del piloro
Q28.08	Altra malformazione arteriovenosa congenita di vasi precerebrali	Q40.1	Ernia iatale congenita
Q28.09	Malformazione arteriovenosa congenita di vasi precerebrali non specificata	Q40.2	Altre malformazioni congenite specificate dello stomaco
		Q40.3	Malformazione congenita dello stomaco non specificata



Q40.8	Altre malformazioni congenite specificate delle vie digestive superiori	Q79.2	Esonfalo
Q40.9	Malformazione congenita delle vie digestive superiori non specificata	Q79.3	Gastroschisi
Q41.0	Assenza, atresia e stenosi congenite del duodeno	Q79.4	Sindrome da deficit della muscolatura addominale
Q41.1	Assenza, atresia e stenosi congenite del digiuno	Q79.5	Altre malformazioni congenite della parete addominale
Q41.2	Assenza, atresia e stenosi congenite dell'ileo	Q79.6	Sindrome di Ehlers-Danlos
Q41.8	Assenza, atresia e stenosi congenite di altre parti specificate dell'intestino tenue	Q79.8	Altre malformazioni del sistema osteomuscolare
Q41.9	Assenza, atresia e stenosi congenite dell'intestino tenue, parte non specificata	Q79.9	Malformazione congenita del sistema osteomuscolare non specificata
Q42.0	Assenza, atresia e stenosi congenite del retto con fistola	Q80.0	Ittiosi volgare
Q42.1	Assenza, atresia e stenosi congenite del retto senza fistola	Q80.1	Ittiosi legata al cromosoma X
Q42.2	Assenza, atresia e stenosi congenite dell'ano con fistola	Q80.2	Ittiosi lamellare
Q42.3	Assenza, atresia e stenosi congenite dell'ano senza fistola	Q80.3	Eritroderma bolloso congenito ittiosiforme
Q42.8	Assenza, atresia e stenosi congenite di altra parte del colon	Q80.4	Ittiosi congenita grave (Feto arlecchino)
Q42.9	Assenza, atresia e stenosi congenite di sede non specificata del grosso intestino	Q80.8	Altra ittiosi congenita
Q43.0	Diverticolo di Meckel	Q80.9	Ittiosi congenita non specificata
Q43.1	Malattia di Hirschsprung	Q81.0	Epidermolisi bollosa semplice
Q43.2	Altri disturbi funzionali congeniti del colon	Q81.1	Epidermolisi bollosa atrofizzante letale
Q43.3	Malformazioni congenite di fissazione dell'intestino	Q81.2	Epidermolisi bollosa distrofica
Q43.40	Duplicazione dell'intestino tenue	Q81.8	Altra epidermolisi bollosa
Q43.41	Duplicazione del colon	Q81.9	Epidermolisi bollosa non specificata
Q43.42	Duplicazione del retto	Q82.0	Linfedema ereditario
Q43.49	Duplicazione dell'intestino non specificata	Q82.1	Xeroderma pigmentosum
Q43.5	Ano ectopico	Q82.2	Mastocitosi
Q43.6	Fistola congenita del retto e dell'ano	Q82.3	Incontinentia pigmenti ereditaria
Q43.7	Persistenza della cloaca	Q85.0	Neurofibromatosi (non maligna)
Q43.8	Altre malformazioni congenite specificate dell'intestino	Q85.1	Sclerosi tuberosa
Q43.9	Malformazione congenita dell'intestino non specificata	Q85.8	Altre facomatosi non classificate altrove
Q44.0	Agenesia, aplasia e ipoplasia della colecisti	Q85.9	Facomatosi non specificata
Q44.1	Altre malformazioni congenite della colecisti	Q86.0	Sindrome fetto-alcolica (dismorfica)
Q44.2	Atresia delle vie biliari	Q86.1	Sindrome fetale da antiepilettici
Q44.3	Stenosi e restringimento congeniti delle vie biliari	Q86.2	Dismorfismo da Warfarin
Q44.4	Cisti del coledoco	Q86.80	Embriopatia da talidomide
Q44.5	Altre malformazioni congenite delle vie biliari	Q86.88	Altre sindromi malformative congenite da cause esogene conosciute
Q44.6	Malattia cistica del fegato	Q87.0	Sindromi malformative congenite che alterano soprattutto l'aspetto facciale
Q44.7	Altre malformazioni congenite del fegato	Q87.1	Sindromi malformative congenite associate soprattutto a bassa statura
Q45.0	Agenesia, aplasia e ipoplasia del pancreas	Q87.2	Sindromi malformative congenite che interessano soprattutto gli arti
Q45.1	Pancreas anulare	Q87.3	Sindromi malformative congenite caratterizzate da un accrescimento precoce eccessivo
Q45.2	Cisti pancreatiche congenite	Q87.4	Sindrome di Marfan
Q45.3	Altre malformazioni congenite del pancreas o del dotto pancreatico	Q87.5	Altre sindromi malformative congenite con altre alterazioni scheletriche
Q45.8	Altre malformazioni congenite specificate dell'apparato digerente	Q87.8	Altre sindromi malformative congenite specificate non classificate altrove
Q45.9	Malformazione congenita dell'apparato digerente non specificata	Q89.0	Malformazioni congenite della milza
Q60.1	Agenesia renale bilaterale	Q89.1	Malformazioni congenite della ghiandola surrenale
Q77.0	Acondrogenesi	Q89.2	Malformazioni congenite di altre ghiandole endocrine
Q77.1	Nanismo tanatoforo	Q89.4	Gemelli congiunti
Q77.2	Sindrome delle coste corte	Q89.7	Malformazioni congenite multiple non classificate altrove
Q77.3	Condrodisplasia punctata	Q89.8	Altre malformazioni congenite specificate
Q77.4	Acondroplasia	Q89.9	Malformazione congenita non specificata
Q77.5	Displasia distrofica	Q90.0	Trisomia 21, non disgiunzione meiotica
Q77.6	Displasia condro-ectodermica	Q90.1	Trisomia 21, mosaicismo (non disgiunzione mitotica)
Q77.7	Displasia spondiloepifisaria	Q90.2	Trisomia 21, traslocazione
Q77.8	Altra osteocondrodisplasia con difetti di crescita delle ossa lunghe e della colonna vertebrale	Q90.9	Sindrome di Down non specificata
Q77.9	Osteocondrodisplasia con difetti di crescita delle ossa lunghe e della colonna vertebrale non specificata	Q91.0	Trisomia 18, non disgiunzione meiotica
Q78.0	Osteogenesi imperfetta	Q91.1	Trisomia 18, mosaicismo (non disgiunzione mitotica)
Q78.1	Displasia fibrosa poliostotica	Q91.2	Trisomia 18, traslocazione
Q78.2	Osteopetrosi	Q91.3	Sindrome di Edwards non specificata
Q78.3	Displasia diafisaria progressiva	Q91.4	Trisomia 13, non disgiunzione meiotica
Q78.4	Encondromatosi	Q91.5	Trisomia 13, mosaicismo (non disgiunzione mitotica)
Q78.5	Displasia metafisaria	Q91.6	Trisomia 13, traslocazione
Q78.6	Esostosi multiple congenite (Aclasia diafisaria)	Q91.7	Sindrome di Patau non specificata
Q78.8	Altre osteocondrodisplasie specificate	Q92.0	Trisomia completa, non disgiunzione meiotica
Q78.9	Osteocondrodisplasia non specificata	Q92.1	Trisomia completa, mosaicismo (non disgiunzione mitotica)
Q79.0	Ernia diaframmatica congenita	Q92.2	Trisomia parziale maggiore
Q79.1	Altre malformazioni congenite del diaframma	Q92.3	Trisomia parziale minore
		Q92.4	Duplicazioni visibili solo in prometafase

Q92.5	Duplicazioni con altri riassetamenti complessi	S06.28	Altri traumatismi cerebrali e cerebellari diffusi
Q92.6	Cromosomi marcatori soprannumerari	S06.30	Traumatismo cerebrale e cerebellare focale, non specificato
Q92.7	Triploidia e poliploidia	S06.31	Contusione cerebrale focale
Q92.8	Altre trisomie specificate e trisomie parziali di autosomi	S06.32	Contusione cerebellare focale
Q92.9	Trisomia e trisomia parziale di autosomi non specificate	S06.33	Ematoma cerebrale focale
Q93.0	Monosomia completa, non disgiunzione meiotica	S06.34	Ematoma cerebellare focale
Q93.1	Monosomia completa, mosaicismo (non disgiunzione mitotica)	S06.38	Altri traumatismi cerebrali e cerebellari focali
Q93.2	Cromosomi ad anello e dicentrici	S06.4	Emorragia epidurale
Q93.3	Delezione del braccio corto del cromosoma 4	S06.5	Emorragia subdurale traumatica
Q93.4	Delezione del braccio corto del cromosoma 5	S06.6	Emorragia subaracnoidea traumatica
Q93.5	Altre delezioni parziali di un cromosoma	S12.0	Frattura della prima vertebra cervicale
Q93.6	Delezioni visibili solo in prometafase	S12.1	Frattura della seconda vertebra cervicale
Q93.7	Delezioni con altri riarrangiamenti complessi	S12.21	Frattura della terza vertebra cervicale
Q93.8	Altre delezioni a carico di autosomi	S12.22	Frattura della quarta vertebra cervicale
Q93.9	Delezione a carico di autosomi non specificata	S12.23	Frattura della quinta vertebra cervicale
Q95.0	Traslocazione bilanciata ed inserzione in individuo normale	S12.24	Frattura della sesta vertebra cervicale
Q95.1	Inversione cromosomica in individuo normale	S12.25	Frattura della settima vertebra cervicale
Q95.2	Riarrangiamento autosomico bilanciato in individuo non normale	S12.7	Fratture multiple della colonna cervicale
Q95.3	Riarrangiamento bilanciato cromosoma sessuale/autosoma in individuo non normale	S12.9	Frattura del collo, parte non specificata
Q95.4	Individui con marcatore per eterocromatina	S13.11	Lussazione di vertebra cervicale: C1/C2
Q95.5	Individui con siti fragili autosomici	S13.12	Lussazione di vertebra cervicale: C2/C3
Q95.8	Altri riarrangiamenti bilanciati e marcatori strutturali	S13.13	Lussazione di vertebra cervicale: C3/C4
Q95.9	Riarrangiamento bilanciato e marcatore strutturale non specificato	S13.14	Lussazione di vertebra cervicale: C4/C5
Q96.0	Cariotipo 45,X	S13.15	Lussazione di vertebra cervicale: C5/C6
Q96.1	Cariotipo 46,X iso (Xq)	S13.16	Lussazione di vertebra cervicale: C6/C7
Q96.2	Cariotipo 46,X con cromosoma sessuale anormale, eccetto iso (Xq)	S13.17	Lussazione di vertebra cervicale: C7/D1
Q96.3	Mosaicismo, 45,X/46,XX o XY	S22.44	Fratture multiple delle costole: Con coinvolgimento di quattro e più costole
Q96.4	Mosaicismo, 45,X/altra(e) linea(e) cellulare(i) con cromosoma sessuale anormale	S22.5	Lembo toracico mobile [flail chest]
Q96.8	Altre varianti della sindrome di Turner	S27.0	Pneumotorace traumatico
Q96.9	Sindrome di Turner non specificata	S27.1	Emotorace traumatico
Q97.0	Cariotipo 47,XXX	S27.2	Emopneumotorace traumatico
Q97.1	Femmina con polisomia X	S27.31	Contusione ed ematoma del polmone
Q97.2	Mosaicismo, linee con numero variabile di cromosomi X	S27.32	Lacerazione del polmone
Q97.3	Femmina con cariotipo 46,XY	S27.5	Traumatismo della trachea toracica
Q97.8	Altre anomalie specificate dei cromosomi sessuali, fenotipo femminile	S27.7	Traumatismi multipli di organi intratoracici
Q97.9	Anomalia dei cromosomi sessuali non specificata, fenotipo femminile	S27.81	Traumatismo: Diaframma
Q98.0	Sindrome di Klinefelter, cariotipo 47,XXY	S27.83	Traumatismo: Esofago, parte toracica
Q98.1	Sindrome di Klinefelter, maschio con polisomia X	S28.0	Trauma toracico da schiacciamento
Q98.2	Sindrome di Klinefelter, maschio con cariotipo 46,XX	S32.89	Frattura: Altre e multiple parti della pelvi
Q98.3	Altro fenotipo maschile con cariotipo 46,XX	S34.0	Contusione ed edema del midollo spinale lombare
Q98.4	Sindrome di Klinefelter non specificata	S34.10	Lesione completa del midollo spinale lombare
Q98.5	Cariotipo 47,XY	S34.11	Lesione incompleta del midollo spinale lombare
Q98.6	Maschio con cromosomi sessuali strutturalmente anormali	S34.18	Altro traumatismo del midollo spinale lombare
Q98.7	Maschio con mosaicismo dei cromosomi sessuali	S34.2	Traumatismo di radice nervosa della colonna lombare e sacrale
Q98.8	Altre anomalie specificate dei cromosomi sessuali, fenotipo maschile	S34.30	Sindrome della cauda equina traumatica completa
Q98.9	Anomalie dei cromosomi sessuali non specificata, fenotipo maschile	S34.31	Sindrome della cauda equina traumatica incompleta
Q99.0	Chimerismo 46,XX/46,XY	S34.38	Altri e non specificati traumatismi della cauda equina
Q99.1	Ermafroditismo vero con cariotipo 46,XX	S34.4	Traumatismo del plesso lombosacrale
Q99.2	Fragilità del cromosoma X	S34.5	Traumatismo di nervi simpatici lombari, sacrali e pelvici
Q99.8	Altre anomalie cromosomiche specificate	S34.6	Traumatismo di nervo(i) periferico(i) dell'addome, della regione lombosacrale e della pelvi
Q99.9	Anomalia cromosomica non specificata	S34.70	Traumatismo del midollo spinale lombosacrale: Livello non specificato
R09.0	Asfissia	S34.71	Traumatismo del midollo spinale: L1
R57.0	Shock cardiogeno	S34.72	Traumatismo del midollo spinale: L2
R57.1	Shock ipovolemico	S34.73	Traumatismo del midollo spinale: L3
R57.2	Shock settico	S34.74	Traumatismo del midollo spinale: L4
R57.8	Altre forme di shock	S34.75	Traumatismo del midollo spinale: L5
S02.1	Frattura della base cranica	S34.76	Traumatismo del midollo spinale: S1
S02.3	Frattura del pavimento dell'orbita	S34.77	Traumatismo del midollo spinale: S2-S5
S06.1	Edema cerebrale traumatico	S34.8	Traumatismo di altri e non specificati nervi a livello dell'addome, della regione lombosacrale e della pelvi
S06.20	Traumatismo cerebrale e cerebellare diffuso, non specificato	S35.0	Traumatismo dell'aorta addominale
S06.21	Contusioni cerebrali diffuse	S35.1	Traumatismo della vena cava inferiore
S06.22	Contusioni cerebellari diffuse	S35.2	Traumatismo del tronco celiaco o dell'arteria mesenterica
S06.23	Ematomi intracerebrali e cerebellari multipli	S35.3	Traumatismo della vena porta o della vena splenica
		S35.4	Traumatismo di vaso sanguigno renale
		S35.5	Traumatismo di vaso sanguigno iliaco

S35.7	Traumatismo di vasi sanguigni multipli a livello dell'addome, della regione lombosacrale e della pelvi	S38.1	Traumatismo da schiacciamento di altre e non specificate parti dell'addome, della regione lombosacrale e della pelvi
S35.8	Traumatismo di altri vasi sanguigni a livello dell'addome, della regione lombosacrale e della pelvi	S38.2	Amputazione traumatica di organi genitali esterni
S35.9	Traumatismo di vaso sanguigno non specificato a livello dell'addome, della regione lombosacrale e della pelvi	S38.3	Amputazione traumatica di altre e non specificate parti dell'addome, della regione lombosacrale e della pelvi
S36.00	Traumatismo della milza, non specificato	S39.0	Traumatismo di muscoli e di tendini dell'addome, della regione lombosacrale e della pelvi
S36.01	Ematoma della milza	S39.6	Traumatismo di organo(i) intraaddominale(i) con organo(i) intrapelvico(i)
S36.02	Lacerazione capsulare della milza, senza lacerazione maggiore del parenchima	S39.7	Altri traumatismi multipli dell'addome, della regione lombosacrale e della pelvi
S36.03	Lacerazione della milza con coinvolgimento del parenchima	S39.80	Frattura del pene
S36.04	Massiccia rottura parenchimale della milza	T27.0	Ustione della laringe e della trachea
S36.08	Altro traumatismo della milza	T27.1	Ustione interessate laringe, trachea e polmone
S36.10	Traumatismo del fegato, non specificato	T27.2	Ustione di altre parti delle vie respiratorie
S36.11	Contusione ed ematoma del fegato	T27.3	Ustione delle vie respiratorie, parte non specificata
S36.12	Lacerazione del fegato, non specificata	T27.4	Corrosione della laringe e della trachea
S36.13	Lieve lacerazione del fegato	T27.5	Corrosione interessate laringe, trachea e polmone
S36.14	Moderata lacerazione del fegato	T27.6	Corrosioni di altre parti delle vie respiratorie
S36.15	Grave lacerazione del fegato	T27.7	Corrosione delle vie respiratorie, parte non specificata
S36.16	Altro traumatismo del fegato	T28.0	Ustione della bocca e della faringe
S36.17	Traumatismo: Colecisti	T28.1	Ustione dell'esofago
S36.18	Traumatismo: Dotto biliare	T28.2	Ustione di altre parti dell'apparato digerente
S36.20	Traumatismo del pancreas: Parte non specificata	T28.3	Ustione di organi genitourinari interni
S36.21	Traumatismo del pancreas: Testa	T28.4	Ustione di altri e non specificati organi interni
S36.22	Traumatismo del pancreas: Corpo	T28.5	Corrosione della bocca e della faringe
S36.23	Traumatismo del pancreas: Coda	T28.6	Corrosione dell'esofago
S36.29	Traumatismo del pancreas: Altre e multiple parti	T28.7	Corrosione di altre parti dell'apparato digerente
S36.3	Traumatismo dello stomaco	T28.8	Corrosione di organi genitourinari interni
S36.40	Traumatismo: Intestino tenue, parte non specificata	T28.9	Corrosione di altri e non specificati organi interni
S36.41	Traumatismo: Duodeno	T34.0	Congelamento con necrosi tessutale della testa
S36.49	Traumatismo: Altre e multiple parti dell'intestino tenue	T34.1	Congelamento con necrosi tessutale del collo
S36.50	Traumatismo: Colon, parte non specificata	T34.2	Congelamento con necrosi tessutale del torace
S36.51	Traumatismo: Colon ascendente	T34.3	Congelamento con necrosi tessutale della parete addominale, della regione lombosacrale e della pelvi
S36.52	Traumatismo: Colon trasverso	T34.4	Congelamento con necrosi tessutale dell'arto superiore
S36.53	Traumatismo: Colon discendente	T34.5	Congelamento con necrosi tessutale del polso e della mano
S36.54	Traumatismo: Colon sigmoideo	T34.6	Congelamento con necrosi tessutale dell'anca e della coscia
S36.59	Traumatismo: Altre e multiple parti del colon	T34.7	Congelamento con necrosi tessutale del ginocchio e della gamba
S36.6	Traumatismo del retto	T34.8	Congelamento con necrosi tessutale della caviglia e del piede
S36.7	Traumatismo di organi multipli intraaddominali	T34.9	Congelamento con necrosi tessutale di altre e non specificate sedi
S36.81	Traumatismo: Peritoneo	T35.1	Congelamento con necrosi tessutale interessate regioni corporee multiple
S36.82	Traumatismo: Mesentere	T36.0	Avvelenamento: Penicilline
S36.83	Traumatismo: Retroperitoneo	T36.1	Avvelenamento: Cefalosporine ed altri antibiotici beta-lattamici
S36.88	Traumatismo: Altri organi intraaddominali	T36.2	Avvelenamento: Gruppo del cloramfenicolo
S36.9	Traumatismo di organo intraaddominale non specificato	T36.3	Avvelenamento: Macrolidi
S37.00	Traumatismo del rene, non specificato	T36.4	Avvelenamento: Tetracicline
S37.01	Contusione ed ematoma del rene	T36.5	Avvelenamento: Aminoglicosidi
S37.02	Lacerazione del rene	T36.6	Avvelenamento: Rifamicine
S37.03	Rottura completa del parenchima renale	T36.7	Avvelenamento: Antibiotici antifungini utilizzati per via sistemica
S37.1	Traumatismo dell'urettere	T36.8	Avvelenamento: Altri antibiotici sistemici
S37.20	Traumatismo della vescica, non specificato	T36.9	Avvelenamento: Antibiotico sistemico non specificato
S37.21	Contusione della vescica	T37.0	Avvelenamento: Sulfamidici
S37.22	Rottura della vescica	T37.1	Avvelenamento: Farmaci antimicrobatterici
S37.28	Altro traumatismo della vescica	T37.2	Avvelenamento: Antimalarici e farmaci attivi contro altri protozoi del sangue
S37.30	Traumatismo dell'uretra: Non specificato	T37.3	Avvelenamento: Altri farmaci antiprotozoari
S37.31	Traumatismo dell'uretra: Parte membranosa	T37.4	Avvelenamento: Antelmintici
S37.32	Traumatismo dell'uretra: Parte spongiosa	T37.5	Avvelenamento: Farmaci antivirali
S37.33	Traumatismo dell'uretra: Parte prostatica	T37.8	Avvelenamento: Altri agenti anti-infettivi ed antiparassitari sistemici specificati
S37.38	Traumatismo dell'uretra: Altre parti	T37.9	Avvelenamento: Agenti anti-infettivi ed antiparassitari sistemici non specificati
S37.4	Traumatismo dell'ovaio	T38.0	Avvelenamento: Glucocorticoidi ed analoghi sintetici
S37.5	Traumatismo della tuba di Falloppio	T38.1	Avvelenamento: Ormoni tiroidei e loro sostituiti
S37.6	Traumatismo dell'utero	T38.2	Avvelenamento: Farmaci tireostatici
S37.7	Traumatismo di organi multipli pelvici	T38.3	Avvelenamento: Insulina e ipoglicemizzanti [antidiabetici] orali
S37.81	Traumatismo: Surrenale	T38.4	Avvelenamento: Contraccettivi orali
S37.82	Traumatismo: Prostata		
S37.83	Traumatismo: Vescicola seminale		
S37.84	Traumatismo: Dotto deferente		
S37.88	Traumatismo: Altri organi pelvici		
S37.9	Traumatismo di organo pelvico non specificato		
S38.0	Traumatismo da schiacciamento di organi genitali esterni		

T38.5	Avvelenamento: Altri estrogeni e progestinici	T44.9	Avvelenamento: Altri e non specificati farmaci agenti principalmente sul sistema nervoso autonomo
T38.6	Avvelenamento: Antigonadotropine, antiestrogeni, antiandrogeni non classificati altrove	T45.0	Avvelenamento: Farmaci antiallergici e antiemetici
T38.7	Avvelenamento: Androgeni ed altri anabolizzanti	T45.1	Avvelenamento: Farmaci antineoplastici e immunosoppressori
T38.8	Avvelenamento: Altri e non specificati ormoni e loro sostitutivi sintetici	T45.2	Avvelenamento: Vitamine non classificate altrove
T38.9	Avvelenamento: Altri e non specificati antagonisti ormonali	T45.3	Avvelenamento: Enzimi non classificati altrove
T39.0	Avvelenamento: Salicilati	T45.4	Avvelenamento: Ferro e suoi composti
T39.1	Avvelenamento: Derivati del 4-aminofenolo	T45.5	Avvelenamento: Anticoagulanti
T39.2	Avvelenamento: Derivati pirazolonici	T45.6	Avvelenamento: Farmaci attivi sulla fibrinolisi
T39.3	Avvelenamento: Altri farmaci anti-infiammatori non steroidei [FANS]	T45.7	Avvelenamento: Antagonisti di anticoagulanti, vitamina K ed altri coagulanti
T39.4	Avvelenamento: Antireumatici non classificati altrove	T45.8	Avvelenamento: Altri agenti ad azione principalmente sistemica ed ematologici
T39.8	Avvelenamento: Altri analgesici non oppiacei e antipiretici non classificati altrove	T45.9	Avvelenamento: Agenti principalmente ad azione sistemica ed ematologici non specificati
T39.9	Avvelenamento: Analgesici non oppiacei, antipiretici e antireumatici non specificati	T46.0	Avvelenamento: Glicosidi cardiostimolanti e farmaci con azione simile
T40.0	Avvelenamento: Oppio	T46.1	Avvelenamento: Bloccanti i canali del calcio
T40.1	Avvelenamento: Eroina	T46.2	Avvelenamento: Altri farmaci antiaritmici non classificati altrove
T40.2	Avvelenamento: Altri oppiacei	T46.3	Avvelenamento: Vasodilatatori coronarici non classificati altrove
T40.3	Avvelenamento: Metadone	T46.4	Avvelenamento: Inibitori dell'enzima di conversione dell'angiotensina [ACE-inibitori]
T40.4	Avvelenamento: Altri narcotici sintetici	T46.5	Avvelenamento: Altri farmaci antiipertensivi non classificati altrove
T40.5	Avvelenamento: Cocaina	T46.6	Avvelenamento: Farmaci antiiperlipidemici e antiarteriosclerotici
T40.6	Avvelenamento: Altri e non specificati narcotici	T46.7	Avvelenamento: Vasodilatatori periferici
T40.7	Avvelenamento: (Derivati della) cannabis	T46.8	Avvelenamento: Farmaci antivaricosi, comprese sostanze sclerosanti
T40.8	Avvelenamento: Lisergide [LSD]	T46.9	Avvelenamento: Altri e non specificati farmaci agenti principalmente sul sistema cardiovascolare
T40.9	Avvelenamento: Altri e non specificati psicodislettici [allucinogeni]	T47.0	Avvelenamento: Antagonisti dei recettori istaminici H2
T41.0	Avvelenamento: Anestetici inalatori	T47.1	Avvelenamento: Altri antiacidi ed inibitori della secrezione gastrica
T41.1	Avvelenamento: Anestetici endovenosi	T47.2	Avvelenamento: Lassativi stimolanti
T41.2	Avvelenamento: Altri e non specificati anestetici generali	T47.3	Avvelenamento: Lassativi salini ed osmotici
T41.3	Avvelenamento: Anestetici locali	T47.4	Avvelenamento: Altri lassativi
T41.4	Avvelenamento: Anestetico non specificato	T47.5	Avvelenamento: Digestivi
T41.5	Avvelenamento: Gas terapeutici	T47.6	Avvelenamento: Farmaci antidiarroici
T42.0	Avvelenamento: Derivati da idantoina	T47.7	Avvelenamento: Emetici
T42.1	Avvelenamento: Iminostilbeni	T47.8	Avvelenamento: Altri farmaci agenti principalmente sull'apparato gastrointestinale
T42.2	Avvelenamento: Succinimidi e ossazolidindionici	T47.9	Avvelenamento: Farmaco agente principalmente sull'apparato gastrointestinale non specificato
T42.3	Avvelenamento: Barbiturici	T48.0	Avvelenamento: Farmaci ossitocici
T42.4	Avvelenamento: Benzodiazepine	T48.1	Avvelenamento: Rilassanti della muscolatura striata [agenti bloccanti neuromuscolari]
T42.5	Avvelenamento: Antiepilettici in associazione, non classificati altrove	T48.2	Avvelenamento: Altri e non specificati farmaci agenti principalmente sui muscoli
T42.6	Avvelenamento: Altri farmaci antiepilettici e sedativi-ipnotici	T48.3	Avvelenamento: Antitosse
T42.7	Avvelenamento: Farmaci antiepilettici e sedativi-ipnotici non specificati	T48.4	Avvelenamento: Espettoranti
T42.8	Avvelenamento: Farmaci antiparkinsoniani e altri miorilassanti centrali	T48.5	Avvelenamento: Farmaci contro il raffreddore
T43.0	Avvelenamento: Antidepressivi triciclici e tetraciclici	T48.6	Avvelenamento: Antiasmatici non classificati altrove
T43.1	Avvelenamento: Antidepressivi inibitori della monoaminoossidasi	T48.7	Avvelenamento: Altri e non specificati farmaci agenti principalmente sull'apparato respiratorio
T43.2	Avvelenamento: Altri e non specificati antidepressivi	T49.0	Avvelenamento: Farmaci antimicotici, antiinfettivi e antiinfiammatori ad uso topico non classificati altrove
T43.3	Avvelenamento: Antipsicotici e neurolettici fenotiazinici	T49.1	Avvelenamento: Antipruriginosi
T43.4	Avvelenamento: Neurolettici butirrofenonici e tioxantenici	T49.2	Avvelenamento: Astringenti e detergenti locali
T43.5	Avvelenamento: Altri e non specificati antipsicotici e neurolettici	T49.3	Avvelenamento: Emollienti, lenitivi e protettivi
T43.6	Avvelenamento: Psicostimolanti che, potenzialmente, possono provocare demenza	T49.4	Avvelenamento: Cheratolitici, cheratoplastici ed altri farmaci e preparati per il trattamento dei capelli
T43.8	Avvelenamento: Altri farmaci psicotropi non classificati altrove	T49.5	Avvelenamento: Farmaci e preparati oftalmologici
T43.9	Avvelenamento: Farmaco psicotropo non specificato	T49.6	Avvelenamento: Farmaci e preparati otorinolaringologici
T44.0	Avvelenamento: Agenti anticolinesterasici	T49.7	Avvelenamento: Farmaci odontoiatrici ad applicazione topica
T44.1	Avvelenamento: Altri parasimpaticomimetici [colinergici]	T49.8	Avvelenamento: Altri agenti topici
T44.2	Avvelenamento: Farmaci bloccanti gangliari non classificati altrove	T49.9	Avvelenamento: Agente topico non specificato
T44.3	Avvelenamento: Altri parasimpaticolitici [anticolinergici e antimuscarinici] e spasmolitici non classificati altrove	T50.0	Avvelenamento: Mineralocorticoidi e loro antagonisti
T44.4	Avvelenamento: Agonisti alfa-adrenergici non classificati altrove	T50.1	Avvelenamento: Diuretici dell'ansa [potenza proporzionale alla dose]
T44.5	Avvelenamento: Agonisti beta-adrenergici non classificati altrove	T50.2	Avvelenamento: Inibitori dell'anidrasi carbonica, benzodiatiazidi e altri diuretici
T44.6	Avvelenamento: Antagonisti alfa-adrenergici [alfa-bloccanti] non classificati altrove		
T44.7	Avvelenamento: Antagonisti beta-adrenergici [beta-bloccanti] non classificati altrove		
T44.8	Avvelenamento: Sostanze ad azione centrale e bloccanti del neurone adrenergico non classificati altrove		

T50.3	Avvelenamento: Farmaci agenti sull'equilibrio elettrolitico, calorico e idrico	T61.8	Effetto tossico di altro prodotto ittico
T50.4	Avvelenamento: Farmaci agenti sul metabolismo dell'acido urico	T61.9	Effetto tossico di prodotto ittico non specificato
T50.5	Avvelenamento: Anoressizzanti	T62.0	Effetto tossico: Ingestione di funghi
T50.6	Avvelenamento: Antidoti ed agenti chelanti, non classificati altrove	T62.1	Effetto tossico: Ingestione di bacche
T50.7	Avvelenamento: Analettici e antagonisti del recettore degli oppiacei	T62.2	Effetto tossico: Ingestione di altro(a)(e) (parte(i) di) vegetale(i)
T50.8	Avvelenamento: Agenti diagnostici	T62.8	Effetto tossico: Altre sostanze nocive specificate ingerite con il cibo
T51.1	Effetto tossico: Metanolo	T62.9	Effetto tossico: Sostanza nociva non specificata ingerita con il cibo
T51.2	Effetto tossico: 2-Propanolo	T63.0	Effetto tossico: Veneno di serpente
T51.3	Effetto tossico: Fuselolo	T63.1	Effetto tossico: Veneno di altri rettili
T52.0	Effetto tossico: Derivati del petrolio	T63.2	Effetto tossico: Veneno di scorpione
T52.1	Effetto tossico: Benzene	T63.3	Effetto tossico: Veneno di ragno
T52.2	Effetto tossico: Omologhi del benzene	T63.4	Effetto tossico: Veneno di altri artropodi
T52.3	Effetto tossico: Glicoli	T63.5	Effetto tossico derivante da contatto con pesce
T52.4	Effetto tossico: Chetoni	T63.6	Effetto tossico derivante da contatto con altri animali marini
T52.8	Effetto tossico: Altri solventi organici	T63.8	Effetto tossico derivante da contatto con altri animali velenosi
T52.9	Effetto tossico: Solvente organico non specificato	T63.9	Effetto tossico derivante da contatto con animale velenoso non specificato
T53.0	Effetto tossico: Tetracloruro di carbonio	T64	Effetto tossico dell'aflatossina e di altre micotossine contaminanti il cibo
T53.1	Effetto tossico: Cloroformio	T65.0	Effetto tossico: Cianuri
T53.2	Effetto tossico: Tricloroetilene	T65.1	Effetto tossico: Stricnina e suoi sali
T53.3	Effetto tossico: Tetracloroetilene	T65.2	Effetto tossico: Tabacco e nicotina
T53.4	Effetto tossico: Diclorometano	T65.3	Effetto tossico: Nitroderivati e aminoderivati del benzene e suoi omologhi
T53.5	Effetto tossico: Clorofluorocarboni	T65.4	Effetto tossico: Disolfuro di carbonio
T53.6	Effetto tossico: Altri derivati alogenati degli idrocarburi alifatici	T65.5	Effetto tossico: Nitroglicerina e altri acidi ed esteri nitrici
T53.7	Effetto tossico: Altri derivati alogenati degli idrocarburi aromatici	T65.6	Effetto tossico: Vernici e coloranti non classificati altrove
T53.9	Effetto tossico: Derivati alogenati degli idrocarburi alifatici e aromatici non specificati	T68	Ipotermia
T54.0	Effetto tossico: Fenolo ed omologhi	T75.1	Annegamento e sommersione non mortali
T54.1	Effetto tossico: Altri composti organici corrosivi	T78.3	Edema angioneurotico
T54.2	Effetto tossico: Acidi corrosivi e sostanze similari	T79.0	Embolia gassosa (traumatica)
T54.3	Effetto tossico: Alcali corrosivi e sostanze similari	T79.1	Embolia adiposa (traumatica)
T54.9	Effetto tossico: Sostanza corrosiva non specificata	T79.4	Shock traumatico
T55	Effetto tossico di saponi e detergenti	T79.5	Anuria traumatica
T56.0	Effetto tossico: Piombo e suoi composti	T79.6	Ischemia traumatica di un muscolo
T56.1	Effetto tossico: Mercurio e suoi composti	T79.7	Enfisema sottocutaneo di origine traumatica
T56.2	Effetto tossico: Cromo e suoi composti	T80.0	Embolia gassosa successiva ad infusione, trasfusione od iniezione a fini terapeutici
T56.3	Effetto tossico: Cadmio e suoi composti	T80.2	Infezioni successive ad infusione, trasfusione od iniezione a fini terapeutici
T56.4	Effetto tossico: Rame e suoi composti	T80.3	Reazione di incompatibilità ABO
T56.5	Effetto tossico: Zinco e suoi composti	T80.4	Reazione di incompatibilità Rh
T56.6	Effetto tossico: Stagno e suoi composti	T80.5	Shock anafilattico da siero
T56.7	Effetto tossico: Berillio e suoi composti	T84.5	Infezione e reazione infiammatoria da protesi articolare interna [qualsiasi sede]
T56.8	Effetto tossico: Altri metalli	T86.00	Rigetto di trapianto di cellule staminali ematopoietiche
T56.9	Effetto tossico: Metallo non specificato	T86.01	Graft-versus-host-disease acuto, primo e secondo grado
T57.0	Effetto tossico: Arsenico e suoi composti	T86.02	Graft-versus-host-disease acuto, terzo e quarto grado
T57.1	Effetto tossico: Fosforo e suoi composti	T86.03	Graft-versus-host-disease cronico, forma limitata
T57.2	Effetto tossico: Manganese e suoi composti	T86.04	Graft-versus-host-disease cronico, forma estesa
T57.3	Effetto tossico: Acido cianidrico	T86.09	Graft-versus-host-disease, non specificato
T57.8	Effetto tossico: Altre sostanze inorganiche specificate	T86.10	Peggioramento funzionale acuto di trapianto renale
T57.9	Effetto tossico: Sostanza inorganica non specificata	T86.11	Peggioramento funzionale cronico di trapianto renale
T58	Effetto tossico del monossido di carbonio	T86.12	Ripresa ritardata della funzionalità dopo trapianto
T59.0	Effetto tossico: Ossidi di azoto	T86.19	Altra e non specificata disfunzione, insuccesso e rigetto di trapianto renale
T59.1	Effetto tossico: Anidride solforosa	T86.2	Insuccesso e rigetto di trapianto cardiaco
T59.2	Effetto tossico: Formaldeide	T86.3	Insuccesso e rigetto di trapianto cuore-polmone
T59.3	Effetto tossico: Gas lacrimogeno	T86.40	Peggioramento funzionale acuto di trapianto epatico
T59.4	Effetto tossico: Cloro gassoso	T86.41	Peggioramento funzionale cronico di trapianto epatico
T59.5	Effetto tossico: Fluoro (gas) e fluoruro di idrogeno	T86.49	Altra e non specificata disfunzione, insuccesso e rigetto di trapianto epatico
T59.6	Effetto tossico: Solfuro di idrogeno	T86.50	Disturbo dell'irrorazione sanguigna di trapianto cutaneo
T59.7	Effetto tossico: Anidride carbonica	T86.51	Necrosi di trapianto cutaneo
T60.0	Effetto tossico: Insetticidi organofosforici e carbamati	T86.52	Perdita di trapianto cutaneo
T60.1	Effetto tossico: Insetticidi alogenati	T86.59	Altra e non specificata insuccesso e rigetto di trapianto cutaneo
T60.2	Effetto tossico: Altri insetticidi	T86.81	Insuccesso e rigetto: Trapianto polmonare
T60.3	Effetto tossico: Erbicidi e fungicidi	T86.82	Insuccesso e rigetto: Trapianto di pancreas
T60.4	Effetto tossico: Rodenticidi	T86.83	Insuccesso e rigetto: Trapianto di cornea oculare
T60.8	Effetto tossico: Altri pesticidi		
T60.9	Effetto tossico: Pesticida non specificato		
T61.0	Avvelenamento da carne di pesce Ciguatera		
T61.1	Avvelenamento da pesce degli sgombridi		
T61.2	Avvelenamento da altro pesce e crostaceo		

T86.88	Insuccesso e rigetto: Altri organi e tessuti trapiantati	T87.1	Complicanze di reimpianto di (parte di) arto inferiore
T86.9	Insuccesso e rigetto di organo e tessuto trapiantato non specificato	T88.3	Ipertermia maligna da anestesia
T87.0	Complicanze di reimpianto di (parte di) arto superiore		

### Diagnosi A13-3

Z94.1	Stato dopo trapianto cardiaco	Z94.4	Stato dopo trapianto epatico
Z94.2	Stato dopo trapianto polmonare	Z94.81	Stato dopo trapianto di cellule staminali ematopoietiche con attuale immunosoppressione
Z94.3	Stato dopo trapianto cardiaco e polmonare		

### Procedura A13-4

37.69.70†↔	Durata del trattamento con sistema di assistenza cardiocircolatoria e respiratoria, con pompa, con rimozione di CO <sub>2</sub> , extracorporeo, veno-venoso, meno di 24 ore	37.69.a0†↔	Durata del trattamento con sistema di assistenza cardiocircolatoria e respiratoria, con pompa, con ossigenatore (rimozione di CO <sub>2</sub> inclusa), extracorporeo, veno-arterioso o veno-venoarterioso, meno di 24 ore
37.69.71†↔	Durata del trattamento con sistema di assistenza cardiocircolatoria e respiratoria, con pompa, con rimozione di CO <sub>2</sub> , extracorporeo, veno-venoso, da 24 ore a meno di 48 ore	37.69.a1†↔	Durata del trattamento con sistema di assistenza cardiocircolatoria e respiratoria, con pompa, con ossigenatore (rimozione di CO <sub>2</sub> inclusa), extracorporeo, veno-arterioso o veno-venoarterioso, da 24 ore a meno di 48 ore
37.69.72†↔	Durata del trattamento con sistema di assistenza cardiocircolatoria e respiratoria, con pompa, con rimozione di CO <sub>2</sub> , extracorporeo, veno-venoso, da 48 ore a meno di 72 ore	37.69.a2†↔	Durata del trattamento con sistema di assistenza cardiocircolatoria e respiratoria, con pompa, con ossigenatore (rimozione di CO <sub>2</sub> inclusa), extracorporeo, veno-arterioso o veno-venoarterioso, da 48 ore a meno di 72 ore
37.69.73†↔	Durata del trattamento con sistema di assistenza cardiocircolatoria e respiratoria, con pompa, con rimozione di CO <sub>2</sub> , extracorporeo, veno-venoso, da 72 ore a meno di 96 ore	37.69.a3†↔	Durata del trattamento con sistema di assistenza cardiocircolatoria e respiratoria, con pompa, con ossigenatore (rimozione di CO <sub>2</sub> inclusa), extracorporeo, veno-arterioso o veno-venoarterioso, da 72 ore a meno di 96 ore
37.69.74†↔	Durata del trattamento con sistema di assistenza cardiocircolatoria e respiratoria, con pompa, con rimozione di CO <sub>2</sub> , extracorporeo, veno-venoso, da 96 ore a meno di 120 ore	37.69.a4†↔	Durata del trattamento con sistema di assistenza cardiocircolatoria e respiratoria, con pompa, con ossigenatore (rimozione di CO <sub>2</sub> inclusa), extracorporeo, veno-arterioso o veno-venoarterioso, da 96 ore a meno di 120 ore
37.69.75†↔	Durata del trattamento con sistema di assistenza cardiocircolatoria e respiratoria, con pompa, con rimozione di CO <sub>2</sub> , extracorporeo, veno-venoso, da 120 ore a meno di 144 ore	37.69.a5†↔	Durata del trattamento con sistema di assistenza cardiocircolatoria e respiratoria, con pompa, con ossigenatore (rimozione di CO <sub>2</sub> inclusa), extracorporeo, veno-arterioso o veno-venoarterioso, da 120 ore a meno di 144 ore
37.69.76†↔	Durata del trattamento con sistema di assistenza cardiocircolatoria e respiratoria, con pompa, con rimozione di CO <sub>2</sub> , extracorporeo, veno-venoso, da 144 ore a meno di 168 ore	37.69.a6†↔	Durata del trattamento con sistema di assistenza cardiocircolatoria e respiratoria, con pompa, con ossigenatore (rimozione di CO <sub>2</sub> inclusa), extracorporeo, veno-arterioso o veno-venoarterioso, da 144 ore a meno di 168 ore
37.69.77†↔	Durata del trattamento con sistema di assistenza cardiocircolatoria e respiratoria, con pompa, con rimozione di CO <sub>2</sub> , extracorporeo, veno-venoso, 168 ore e più	37.69.a7†↔	Durata del trattamento con sistema di assistenza cardiocircolatoria e respiratoria, con pompa, con ossigenatore (rimozione di CO <sub>2</sub> inclusa), extracorporeo, veno-arterioso o veno-venoarterioso, 168 ore e più
37.69.80†↔	Durata del trattamento con sistema di assistenza cardiocircolatoria e respiratoria, con pompa, con ossigenatore (rimozione di CO <sub>2</sub> inclusa), extracorporeo, veno-venoso, meno di 24 ore	37.69.b0†↔	Durata del trattamento con sistema di assistenza cardiocircolatoria e respiratoria, senza pompa, con rimozione di CO <sub>2</sub> , meno di 24 ore
37.69.81†↔	Durata del trattamento con sistema di assistenza cardiocircolatoria e respiratoria, con pompa, con ossigenatore (rimozione di CO <sub>2</sub> inclusa), extracorporeo, veno-venoso, da 24 ore a meno di 48 ore	37.69.b1†↔	Durata del trattamento con sistema di assistenza cardiocircolatoria e respiratoria, senza pompa, con rimozione di CO <sub>2</sub> , da 24 ore a meno di 48 ore
37.69.82†↔	Durata del trattamento con sistema di assistenza cardiocircolatoria e respiratoria, con pompa, con ossigenatore (rimozione di CO <sub>2</sub> inclusa), extracorporeo, veno-venoso, da 48 ore a meno di 72 ore	37.69.b2†↔	Durata del trattamento con sistema di assistenza cardiocircolatoria e respiratoria, senza pompa, con rimozione di CO <sub>2</sub> , da 48 ore a meno di 72 ore
37.69.83†↔	Durata del trattamento con sistema di assistenza cardiocircolatoria e respiratoria, con pompa, con ossigenatore (rimozione di CO <sub>2</sub> inclusa), extracorporeo, veno-venoso, da 72 ore a meno di 96 ore	37.69.b3†↔	Durata del trattamento con sistema di assistenza cardiocircolatoria e respiratoria, senza pompa, con rimozione di CO <sub>2</sub> , da 72 ore a meno di 96 ore
37.69.84†↔	Durata del trattamento con sistema di assistenza cardiocircolatoria e respiratoria, con pompa, con ossigenatore (rimozione di CO <sub>2</sub> inclusa), extracorporeo, veno-venoso, da 96 ore a meno di 120 ore	37.69.b4†↔	Durata del trattamento con sistema di assistenza cardiocircolatoria e respiratoria, senza pompa, con rimozione di CO <sub>2</sub> , da 96 ore a meno di 120 ore
37.69.85†↔	Durata del trattamento con sistema di assistenza cardiocircolatoria e respiratoria, con pompa, con ossigenatore (rimozione di CO <sub>2</sub> inclusa), extracorporeo, veno-venoso, da 120 ore a meno di 144 ore	37.69.b5†↔	Durata del trattamento con sistema di assistenza cardiocircolatoria e respiratoria, senza pompa, con rimozione di CO <sub>2</sub> , da 120 ore a meno di 144 ore
37.69.86†↔	Durata del trattamento con sistema di assistenza cardiocircolatoria e respiratoria, con pompa, con ossigenatore (rimozione di CO <sub>2</sub> inclusa), extracorporeo, veno-venoso, da 144 ore a meno di 168 ore	37.69.b6†↔	Durata del trattamento con sistema di assistenza cardiocircolatoria e respiratoria, senza pompa, con rimozione di CO <sub>2</sub> , da 144 ore a meno di 168 ore
37.69.87†↔	Durata del trattamento con sistema di assistenza cardiocircolatoria e respiratoria, con pompa, con ossigenatore (rimozione di CO <sub>2</sub> inclusa), extracorporeo, veno-venoso, 168 ore e più	37.69.b7†↔	Durata del trattamento con sistema di assistenza cardiocircolatoria e respiratoria, senza pompa, con rimozione di CO <sub>2</sub> , 168 ore e più
		37.6a.a1†↔	Impianto di sistema di assistenza cardiocircolatoria e respiratoria, senza pompa, con rimozione di CO <sub>2</sub> , extracorporeo, arterio-venoso, chirurgico a cielo aperto per via extratoracica (es. denudamento di vaso)

37.6a.a2†↔	Impianto di sistema di assistenza cardiocircolatoria e respiratoria, con pompa, con rimozione di CO <sub>2</sub> , extracorporeo, arterio-venoso, percutaneo	41.0b.34↔	Trapianto di cellule staminali ematopoietiche dal sangue del cordone ombelicale, allogenico dedicato, donatore non consanguineo, HLA-identico
41.00↔	Prelievo e trapianto di cellule staminali ematopoietiche, NAS	41.0b.35↔	Trapianto di cellule staminali ematopoietiche dal sangue del cordone ombelicale, allogenico dedicato, donatore non consanguineo, non HLA-identico
41.0b.09↔	Trapianto di cellule staminali ematopoietiche, altro	41.0d↔	Prelievo e trapianto di cellule staminali ematopoietiche, altro
41.0b.11↔	Trapianto di cellule staminali ematopoietiche dal midollo osseo, autologo	55.69.00↔	Altro trapianto di rene, NAS
41.0b.21↔	Trapianto di cellule staminali ematopoietiche dal sangue periferico, autologo	55.69.10↔	Altro trapianto di rene, allogenico
41.0b.31↔	Trapianto di cellule staminali ematopoietiche dal sangue del cordone ombelicale, autologo	55.69.20↔	Altro trapianto di rene, singenico
41.0b.32↔	Trapianto di cellule staminali ematopoietiche dal sangue del cordone ombelicale, allogenico dedicato, donatore consanguineo, HLA-identico	55.69.30↔	Altro trapianto di rene, trapianto in blocco
41.0b.33↔	Trapianto di cellule staminali ematopoietiche dal sangue del cordone ombelicale, allogenico dedicato, donatore consanguineo, non HLA-identico	55.69.40↔	Altro trapianto di rene, ritrapianto di rene nella stessa degenza ospedaliera
		55.69.99↔	Altro trapianto di rene, altro

### Procedura A13-5

02.11↔	Sutura semplice della dura madre	32.41.20↔	Lobectomia del polmone, per via toracoscopica, con linfadenectomia radicale, NAS
02.12.00↔	Altra riparazione delle meningi cerebrali, NAS	32.41.99↔	Lobectomia del polmone in toracoscopia, altro
02.12.10↔	Altra riparazione delle meningi cerebrali senza cranioplastica	33.34.10↔	Toracoplastica, parziale
02.12.20↔	Altra riparazione delle meningi cerebrali con cranioplastica	33.34.20↔	Toracoplastica, completa
02.12.21↔	Altra duraplastica con cranioplastica della convessità	33.34.99↔	Toracoplastica, altro
02.12.22↔	Altra duraplastica con cranioplastica del passaggio craniocervicale	33.39↔	Altro collassamento chirurgico del polmone
02.12.31↔	Duraplastica frontobasale con lembo peduncolato	34.02↔	Toracotomia esplorativa
02.12.99↔	Altra riparazione delle meningi cerebrali, altro	34.84↔	Altra riparazione del diaframma
02.34↔	Shunt fra ventricolo, cavità addominale e i suoi organi	38.84.00↔	Altra occlusione chirurgica dell'aorta, NAS
02.39↔	Altri interventi per il drenaggio ventricolare	38.84.10↔	Altra occlusione chirurgica dell'arteria polmonare
02.41.00↔	Irrigazione ed esplorazione di shunt ventricolare, NAS	38.84.20↔	Altra occlusione chirurgica dell'aorta addominale
02.41.10↔	Irrigazione ed esplorazione di shunt ventricolare, parte centrale	38.84.99↔	Altra occlusione chirurgica dell'aorta, altro
02.41.20↔	Irrigazione ed esplorazione di shunt ventricolare, parte periferica	38.85.00↔	Altra occlusione chirurgica di altri vasi toracici, NAS
02.41.99↔	Irrigazione ed esplorazione di shunt ventricolare, altro	38.85.10↔	Altra occlusione chirurgica di altre arterie toraciche, NAS
02.42.00↔	Sostituzione di shunt ventricolare, NAS	38.85.11↔	Altra occlusione chirurgica dell'arteria succlavia
02.42.10↔	Sostituzione di shunt ventricolare, parte centrale	38.85.12↔	Altra occlusione chirurgica dell'arteria polmonare
02.42.20↔	Sostituzione di shunt ventricolare, parte periferica	38.85.13↔	Altra occlusione chirurgica del tronco brachiocefalico
02.42.99↔	Sostituzione di shunt ventricolare, altro	38.85.19↔	Altra occlusione chirurgica di altre arterie toraciche, altro
02.43↔	Rimozione di shunt ventricolare	38.85.20↔	Altra occlusione chirurgica di vene toraciche, NAS
03.51↔	Riparazione di meningocele spinale	38.85.21↔	Altra occlusione chirurgica della vena cava superiore
03.52↔	Riparazione di mielomeningocele spinale	38.85.22↔	Altra occlusione chirurgica della vena polmonare
03.59.10↔	Altri interventi di riparazione o plastica sulle strutture del canale vertebrale, Chiusura di diastematomielia	38.85.23↔	Altra occlusione chirurgica della vena succlavia
03.59.11↔	Altri interventi di riparazione o plastica sulle strutture del canale vertebrale, Sezione di filo terminale	38.85.28↔	Altra occlusione chirurgica di altre vene toraciche profonde, NAS
03.59.12↔	Altri interventi di riparazione o plastica sulle strutture del canale vertebrale, Chiusura di fistola spinale	38.85.29↔	Altra occlusione chirurgica di vene toraciche, altro
03.59.13↔	Altri interventi di riparazione o plastica sulle strutture del canale vertebrale, plastica durale spinale	38.85.99↔	Altra occlusione chirurgica di altri vasi toracici, altro
03.59.99↔	Altri interventi di riparazione o plastica sulle strutture del canale vertebrale, altro	39.52.00↔	Altra riparazione di aneurismi, NAS
03.6↔	Separazione di aderenze del midollo spinale e delle radici dei nervi	39.52.10↔	Altra riparazione di aneurismi di vasi del capo e del collo, NAS
31.73↔	Chiusura di altra fistola della trachea	39.52.11↔	Altra riparazione di aneurismi di vasi intracranici
32.41.00↔	Lobectomia del polmone in toracoscopia, NAS	39.52.19↔	Altra riparazione di aneurismi di vasi del capo e del collo, altro
32.41.10↔	Lobectomia del polmone, per via toracoscopica, senza menzione di linfadenectomia radicale, NAS	39.52.20↔	Altra riparazione di aneurismi dell'aorta, NAS
32.41.11↔	Lobectomia del polmone, per via toracoscopica, senza menzione di linfadenectomia radicale, senza dilatazione broncoplastica o angioplastica	39.52.21↔	Altra riparazione chirurgica a cielo aperto di aneurismi dell'aorta ascendente, dell'arco aortico e dell'aorta toracica
32.41.12↔	Lobectomia del polmone, per via toracoscopica, senza menzione di linfadenectomia radicale, con dilatazione broncoplastica	39.52.22↔	Altra riparazione chirurgica a cielo aperto di aneurismi dell'aorta addominale
32.41.13↔	Lobectomia del polmone, per via toracoscopica, senza menzione di linfadenectomia radicale, con dilatazione broncoplastica	39.52.29↔	Altra riparazione di aneurismi dell'aorta, altro
32.41.14↔	Lobectomia del polmone, per via toracoscopica, senza menzione di linfadenectomia radicale, con dilatazione broncoplastica nonché dilatazione angioplastica	39.54.00↔	Intervento di dissezione dell'aorta (re-entry), NAS
32.41.19↔	Lobectomia del polmone, per via toracoscopica, senza menzione di linfadenectomia radicale, altro	39.54.10↔	Intervento di dissezione dell'aorta (re-entry), aorta toracica
		39.54.20↔	Intervento di dissezione dell'aorta (re-entry), aorta addominale
		39.54.99↔	Intervento di dissezione dell'aorta (re-entry), altro
		42.51.00↔	Esofago-esofagostomia intratoracica, NAS
		42.51.10↔	Esofago-esofagostomia intratoracica, Ricostruzione del passaggio esofageo per atresia e riparazione di fistola tracheoesofagea congenita
		42.51.99↔	Esofago-esofagostomia intratoracica, altro
		44.64↔	Gastropessia
		44.66.00↔	Altri interventi per restaurare la funzione dello sfintere esofagogastro, NAS
		44.66.11↔	Plastica iatale in corso di intervento bariatrico, chirurgica a cielo aperto

44.66.99↔	Altri interventi per restaurare la funzione dello sfintere esofagogastro, altro	46.31↔	Apertura differita di altra enterostomia
44.67.00↔	Interventi laparoscopici per restaurare la funzione dello sfintere esofagogastro, NAS	46.33↔	Confezione di duodenostomia
44.67.10↔	Interventi laparoscopici per restaurare la funzione dello sfintere esofagogastro, Plastica del cardias, per via laparoscopica	46.34↔	Confezione di digiunostomia chirurgica a cielo aperto
44.67.20↔	Interventi laparoscopici per restaurare la funzione dello sfintere esofagogastro, (Emi)funduplicatio, per via laparoscopica	46.39.00↔	Altra enterostomia, NAS
44.67.99↔	Interventi laparoscopici per restaurare la funzione dello sfintere esofagogastro, altro	46.39.10↔	Altra enterostomia, Confezione di anastomosi secondo Bishop-Koop
45.61↔	Resezione segmentaria multipla dell'intestino tenue	46.39.99↔	Altra enterostomia, altro
45.62↔	Altra resezione parziale dell'intestino tenue	46.43.00↔	Altra revisione di stoma artificiale dell'intestino crasso, NAS
45.63.00↔	Rimozione totale dell'intestino tenue, NAS	46.43.10↔	Allargamento o restringimento plastico di stoma artificiale dell'intestino crasso
45.63.99↔	Rimozione totale dell'intestino tenue, altro	46.43.11↔	Neoconfezione di colostomia
45.70↔	Asportazione parziale dell'intestino crasso, NAS	46.43.12↔	Rimozione di parte estroflessa di stoma dell'intestino crasso
45.71↔	Resezione segmentaria multipla dell'intestino crasso	46.43.20↔	Conversione di stoma dell'intestino crasso in stoma continente
45.72↔	Resezione ileocecale	46.43.99↔	Altra revisione di stoma artificiale dell'intestino crasso, altro
45.73↔	Emicolectomia destra	46.50↔	Chiusura di stoma intestinale artificiale, NAS
45.74↔	Resezione del colon trasverso	46.51.00↔	Chiusura di stoma artificiale dell'intestino tenue, NAS
45.75↔	Emicolectomia sinistra	46.51.10↔	Chiusura di stoma a doppia canna dell'intestino tenue
45.76.00↔	Sigmoidectomia, NAS	46.51.20↔	Chiusura di stoma artificiale terminale dell'intestino tenue
45.76.09↔	Sigmoidectomia, altro	46.51.99↔	Chiusura di stoma artificiale dell'intestino tenue, altro
45.76.11↔	Sigmoidectomia, chirurgica a cielo aperto	46.52.00↔	Chiusura di stoma artificiale dell'intestino crasso, NAS
45.76.21↔	Sigmoidectomia, per via laparoscopica	46.52.10↔	Chiusura di colostomia a doppia canna
45.79.00↔	Altra asportazione parziale dell'intestino crasso, NAS	46.52.20↔	Chiusura di colostomia terminale
45.79.10↔	Resezione segmentaria dell'intestino crasso	46.52.99↔	Chiusura di stoma artificiale dell'intestino crasso, altro
45.79.11↔	Resezione segmentaria multipla dell'intestino crasso	46.62↔	Altra fissazione dell'intestino tenue
45.79.12↔	Colectomia subtotale	46.80↔	Manipolazione intraaddominale dell'intestino, NAS
45.79.20↔	Resezione allargata del sigma	48.1↔	Proctostomia
45.79.22↔	Colectomia subtotale allargata	48.74↔	Retto-rettostomia
45.79.23↔	Emicolectomia destra allargata, chirurgica a cielo aperto	49.77.11↔	Anoproctoplastica, chirurgica a cielo aperto
45.79.24↔	Emicolectomia destra allargata, per via laparoscopica	49.77.12↔	Anoproctoplastica, per via perineale
45.79.25↔	Emicolectomia sinistra allargata, chirurgica a cielo aperto	49.77.13↔	Anoproctoplastica, per via laparoscopica
45.79.26↔	Emicolectomia sinistra allargata, per via laparoscopica	49.78.00↔	Riparazione di agenesia e atresia anorettale congenita, NAS
45.79.29↔	Altra asportazione parziale allargata dell'intestino crasso	49.78.09↔	Riparazione di agenesia e atresia anorettale congenita, altro
45.79.99↔	Altra asportazione parziale dell'intestino crasso, altro	49.78.11↔	Anorettoplastica anteriore, chirurgica a cielo aperto e per via perineale
45.90↔	Anastomosi intestinale, NAS	49.78.12↔	Anorettoplastica posteriore sagittale [PSARP], chirurgica a cielo aperto e per via perineale
45.91.00↔	Anastomosi intestinale tenue-tenue, NAS	49.78.13↔	Anorettoplastica posteriore sagittale [PSARP] con chiusura di fistola con il tratto urogenitale, chirurgica a cielo aperto e per via perineale
45.91.11↔	Nuova confezione di anastomosi al piede d'ansa dell'intestino tenue dopo intervento bariatrico preliminare, chirurgica a cielo aperto	49.78.14↔	Anorettoplastica posteriore sagittale [PSARP] con correzione di malformazione della vagina, chirurgica a cielo aperto e per via perineale
45.91.12↔	Nuova confezione di anastomosi al piede d'ansa dell'intestino tenue dopo intervento bariatrico preliminare, per via laparoscopica	49.78.21↔	Pull-through addominoperineale o sacroaddominoperineale per agenesia e atresia anorettale congenita
45.91.99↔	Anastomosi intestinale tenue-tenue, altro	49.78.31↔	Riparazione dell'ano per agenesia e atresia anorettale congenita, per via perineale
45.92↔	Anastomosi dell'intestino tenue al moncone rettale	49.79↔	Riparazione dell'ano, altro
45.93↔	Altra anastomosi intestinale tenue-crasso	53.7↔	Riparazione di ernia diaframmatica, per via addominale
45.94↔	Anastomosi intestinale crasso-crasso	53.80↔	Riparazione di ernia diaframmatica per via toracica, NAS
45.95↔	Anastomosi all'ano	53.81↔	Plicatura del diaframma
46.01↔	Esteriorizzazione dell'intestino tenue	53.82↔	Riparazione di ernia parasternale
46.02↔	Resezione di segmento esteriorizzato dell'intestino tenue	54.62↔	Chiusura ritardata di ferita addominale in via di cicatrizzazione
46.03↔	Esteriorizzazione dell'intestino crasso	54.64.00↔	Sutura del peritoneo, NAS
46.04↔	Resezione di segmento esteriorizzato dell'intestino crasso	54.64.10↔	Sutura del peritoneo, Sutura di mesentere, grande o piccolo omento (a seguito di lacerazione)
46.10↔	Colostomia, NAS	54.64.99↔	Sutura del peritoneo, altro
46.11↔	Colostomia temporanea	54.71.00↔	Riparazione di gastroschisi, NAS
46.13↔	Colostomia permanente	54.71.10↔	Riparazione di gastroschisi, con innesto o protesi
46.14↔	Apertura differita di colostomia	54.71.99↔	Riparazione di gastroschisi, altro
46.20↔	Ileostomia, NAS	57.86↔	Riparazione di vescica estrofica
46.21↔	Ileostomia temporanea		
46.23↔	Altra ileostomia permanente		
46.24↔	Apertura differita di ileostomia		

### Procedura A13-6

35.10↔	Valvuloplastica a cuore aperto senza sostituzione, valvola non specificata	35.11.20↔	Ricostruzione a cuore aperto della valvola aortica, senza sostituzione, per anomalie valvolari congenite
35.11.00↔	Valvuloplastica a cuore aperto della valvola aortica senza sostituzione, NAS	35.11.99↔	Valvuloplastica a cuore aperto della valvola aortica senza sostituzione, altro
35.11.10↔	Valvuloplastica a cuore aperto della valvola aortica	35.12.00↔	Valvuloplastica a cuore aperto della valvola mitrale senza sostituzione, NAS
35.11.11↔	Sostituzione della radice aortica con conservazione della valvola (intervento di Tirone David)	35.12.10↔	Valvulotomia a cuore aperto della valvola mitrale



35.12.11↔	Ricostruzione a cuore aperto di cuspidi mitrale	35.29.99↔	Sostituzione di valvola cardiaca, altra valvola, altro
35.12.20↔	Ricostruzione a cuore aperto della valvola mitrale, senza sostituzione, per anomalie valvolari congenite	35.31↔	Interventi sul muscolo papillare
35.12.99↔	Valvuloplastica a cuore aperto della valvola mitrale senza sostituzione, altro	35.32↔	Interventi sulle corde tendinee
35.13.00↔	Valvuloplastica a cuore aperto della valvola polmonare senza sostituzione, NAS	35.33.00↔	Anuloplastica, NAS
35.13.10↔	Valvulotomia a cuore aperto della valvola polmonare	35.33.10↔	Anuloplastica della valvola mitrale, NAS
35.13.20↔	Ricostruzione a cuore aperto della valvola polmonare, senza sostituzione, per anomalie valvolari congenite	35.33.11↔	Anuloplastica della valvola mitrale, a cielo aperto
35.13.99↔	Valvuloplastica a cuore aperto della valvola polmonare senza sostituzione, altro	35.33.19↔	Anuloplastica della valvola mitrale, altro
35.14.00↔	Valvuloplastica a cuore aperto della valvola tricuspide senza sostituzione, NAS	35.33.20↔	Anuloplastica della valvola polmonare, NAS
35.14.10↔	Valvulotomia a cuore aperto della valvola tricuspide	35.33.21↔	Anuloplastica della valvola polmonare, a cielo aperto
35.14.11↔	Ricostruzione a cuore aperto di cuspidi della valvola tricuspide	35.33.29↔	Anuloplastica della valvola polmonare, altro
35.14.20↔	Ricostruzione a cuore aperto della valvola tricuspide, senza sostituzione, per anomalie valvolari congenite	35.33.30↔	Anuloplastica della valvola tricuspide, NAS
35.14.99↔	Valvuloplastica a cuore aperto della valvola tricuspide senza sostituzione, altro	35.33.31↔	Anuloplastica della valvola tricuspide, a cielo aperto
35.19.00↔	Valvuloplastica a cuore aperto, senza sostituzione, altra valvola, NAS	35.33.39↔	Anuloplastica della valvola tricuspide, altro
35.19.10↔	Ricostruzione a cuore aperto di valvola atrioventricolare, senza sostituzione, per anomalie valvolari congenite	35.33.40↔	Anuloplastica della valvola aortica, NAS
35.19.11↔	Ricostruzione a cuore aperto di valvola del tronco arterioso, senza sostituzione, per anomalie valvolari congenite	35.33.41↔	Anuloplastica della valvola aortica, a cielo aperto
35.19.99↔	Valvuloplastica a cuore aperto, senza sostituzione, altra valvola, altro	35.33.49↔	Anuloplastica della valvola aortica, altro
35.20↔	Sostituzione di valvola cardiaca non specificata	35.33.99↔	Anuloplastica, altro
35.21.00↔	Sostituzione della valvola aortica con protesi, NAS	35.34↔	Infundibulectomia
35.21.10↔	Sostituzione della valvola aortica con protesi, bioprotesi	35.35.00↔	Interventi sulle trabecole carnose del cuore, NAS
35.21.11↔	Sostituzione della valvola aortica con bioprotesi, protesi autoespandente, senza sutura, chirurgica a cielo aperto	35.35.10↔	Resezione fibrosa o muscolare sottovalvolare aortica
35.21.12↔	Sostituzione della valvola aortica con protesi, bioprotesi stentless, chirurgica a cielo aperto	35.35.99↔	Interventi sulle trabecole carnose del cuore, altro
35.21.20↔	Impianto di protesi vascolare valvolata, valvola aortica biologica	35.39.00↔	Interventi su altre strutture adiacenti alle valvole del cuore, NAS
35.21.99↔	Sostituzione della valvola aortica con protesi, altro	35.39.10↔	Resezione sopravalvolare, valvola cardiaca, NAS
35.22.00↔	Altra sostituzione della valvola aortica, NAS	35.39.11↔	Resezione sopravalvolare aortica
35.22.10↔	Impianto mini-invasivo di valvola aortica, NAS	35.39.12↔	Resezione sopravalvolare polmonare
35.22.11↔	Impianto mini-invasivo di valvola aortica, transapicale	35.39.19↔	Resezione sopravalvolare, altra valvola cardiaca
35.22.12↔	Impianto mini-invasivo di valvola aortica, per via transapicale, mediante sistema percutaneo transapicale di accesso e chiusura	35.39.99↔	Interventi su altre strutture adiacenti alle valvole del cuore, altro
35.22.13↔	Impianto mini-invasivo di valvola aortica, accesso transaortico	35.43.00↔	Allargamento di difetto esistente del setto interventricolare, NAS
35.22.19↔	Impianto mini-invasivo di valvola aortica, altro	35.43.10↔	Allargamento di difetto esistente del setto interventricolare, tecnica a cielo aperto
35.22.20↔	Sostituzione della valvola aortica mediante autotrapianto [intervento di Ross]	35.43.99↔	Allargamento di difetto esistente del setto interventricolare, altro
35.22.21↔	Sostituzione a cielo aperto di protesi valvolare aortica meccanica	35.50↔	Riparazione di difetto settale non specificato del cuore con protesi
35.22.30↔	Impianto di protesi vascolare valvolata, valvola aortica meccanica	35.51↔	Riparazione di difetto del setto atriale con protesi, tecnica aperta
35.22.99↔	Altra sostituzione della valvola aortica, altro	35.53↔	Riparazione con protesi di difetto del setto interventricolare, per via aperta
35.23↔	Sostituzione della valvola mitrale con bioprotesi	35.54↔	Riparazione con protesi di difetto dei cuscinetti endocardiici
35.24↔	Altra sostituzione di valvola mitrale con protesi	35.60↔	Riparazione di difetto di setto non specificato del cuore con innesto tissutale
35.25.00↔	Sostituzione della valvola polmonare con protesi, NAS	35.61↔	Riparazione di difetto del setto atriale con innesto tissutale
35.25.10↔	Sostituzione della valvola polmonare con protesi, bioprotesi	35.62↔	Riparazione di difetto del setto ventricolare con innesto tissutale
35.25.20↔	Impianto di protesi vascolare valvolata, valvola polmonare biologica	35.63↔	Riparazione di difetto dei cuscinetti endocardiici con innesto tissutale
35.25.99↔	Sostituzione della valvola polmonare con protesi, altro	35.70↔	Altra e non specificata riparazione di difetto settale non specificato del cuore
35.26.00↔	Altra sostituzione della valvola polmonare, NAS	35.71↔	Altra e non specificata riparazione di difetto del setto atriale
35.26.10↔	Impianto mini-invasivo di valvola polmonare, NAS	35.72.00↔	Riparazione di difetto del setto ventricolare, NAS
35.26.19↔	Impianto mini-invasivo di valvola polmonare, altro	35.72.10↔	Chiusura di difetto del setto ventricolare acquisito
35.26.20↔	Impianto di protesi vascolare valvolata, valvola polmonare meccanica	35.72.99↔	Riparazione di difetto del setto ventricolare, altro
35.26.99↔	Altra sostituzione della valvola polmonare, altro	35.73↔	Altra e non specificata riparazione di difetto dei cuscinetti endocardiici
35.27↔	Sostituzione di valvola tricuspide con bioprotesi	35.81↔	Correzione totale di tetralogia di Fallot
35.28↔	Altra sostituzione di valvola tricuspide con protesi	35.82↔	Correzione totale di completa anomalia della connessione venosa polmonare
35.29.00↔	Sostituzione di valvola cardiaca, altra valvola, NAS	35.83↔	Correzione totale del tronco arterioso
35.29.10↔	Sostituzione di valvola atrioventricolare per anomalie valvolari congenite	35.84↔	Correzione totale di trasposizione di grandi vasi, NAC
35.29.20↔	Sostituzione di valvola del tronco arterioso per anomalie valvolari congenite	35.85↔	Intervento di Norwood stadio I
		35.91↔	Trasposizione interatriale del ritorno venoso
		35.92↔	Creazione di condotto fra ventricolo destro e arteria polmonare
		35.93↔	Creazione di condotto fra il ventricolo sinistro e l'aorta
		35.94↔	Creazione di condotto fra l'atrio e arteria polmonare
		35.95.00↔	Revisione di procedure correttive del cuore, NAS
		35.95.10↔	Rifissazione di protesi valvolare cardiaca, NAS
		35.95.11↔	Rifissazione di protesi valvolare aortica
		35.95.12↔	Rifissazione di protesi valvolare mitralica
		35.95.13↔	Rifissazione di protesi valvolare polmonare
		35.95.14↔	Rifissazione di protesi valvolare tricuspide
		35.95.19↔	Rifissazione di protesi valvolare cardiaca, altro
		35.95.99↔	Revisione di procedure correttive del cuore, altro
		36.99.10↔	Trapianto intracoronarico di cellule staminali, NAS

36.99.11↔	Trapianto intracoronarico di cellule staminali senza arricchimento di frazioni di cellule staminali né moltiplicazione in coltura	39.73.20↔	Impianto endovascolare di protesi nell'aorta toracoaddominale, NAS
36.99.12↔	Trapianto intracoronarico di cellule staminali con arricchimento di frazioni di cellule staminali o moltiplicazione in coltura	39.73.99↔	Impianto endovascolare di protesi nell'aorta toracica, altro
36.99.19↔	Trapianto intracoronarico di cellule staminali, altro	41.00↔	Prelievo e trapianto di cellule staminali ematopoietiche, NAS
37.8a.21↔	Impianto di pace-maker a camera doppia, senza stimolazione antitachicardica	41.0b.09↔	Trapianto di cellule staminali ematopoietiche, altro
37.8a.22↔	Impianto di pace-maker a camera doppia, con stimolazione antitachicardica	41.0b.11↔	Trapianto di cellule staminali ematopoietiche dal midollo osseo, autologo
37.8a.31↔	Impianto di pace-maker con risincronizzazione (CRT-P)	41.0b.21↔	Trapianto di cellule staminali ematopoietiche dal sangue periferico, autologo
37.8e.00↔	Impianto di apparecchio di cardioversione o defibrillatore, NAS	41.0b.31↔	Trapianto di cellule staminali ematopoietiche dal sangue del cordone ombelicale, autologo
37.8e.11↔	Impianto di defibrillatore a camera singola	41.0b.32↔	Trapianto di cellule staminali ematopoietiche dal sangue del cordone ombelicale, allogenico dedicato, donatore consanguineo, HLA-identico
37.8e.12↔	Impianto di defibrillatore a camera doppia	41.0b.33↔	Trapianto di cellule staminali ematopoietiche dal sangue del cordone ombelicale, allogenico dedicato, donatore consanguineo, non HLA-identico
37.8e.21↔	Impianto di defibrillatore con risincronizzazione (CRT-D)	41.0b.34↔	Trapianto di cellule staminali ematopoietiche dal sangue del cordone ombelicale, allogenico dedicato, donatore non consanguineo, HLA-identico
37.8e.22↔	Impianto di defibrillatore a camera singola con sensing atriale	41.0b.35↔	Trapianto di cellule staminali ematopoietiche dal sangue del cordone ombelicale, allogenico dedicato, donatore non consanguineo, non HLA-identico
37.8e.31↔	Impianto di sistema di defibrillazione sottocutaneo	41.0d↔	Prelievo e trapianto di cellule staminali ematopoietiche, altro
37.8e.99↔	Impianto di apparecchio di cardioversione o defibrillatore, altro	55.69.00↔	Altro trapianto di rene, NAS
37.99.21↔	Correzione di ventricolo destro a doppia uscita, tipo Fallot	55.69.10↔	Altro trapianto di rene, allogenico
37.99.22↔	Correzione di altro ventricolo destro a doppia uscita	55.69.20↔	Altro trapianto di rene, singenico
37.99.23↔	Intervento su cuore funzionalmente/morfologicamente monovernicolare	55.69.30↔	Altro trapianto di rene, trapianto in blocco
37.99.24↔	Correzione di cuore triatriato	55.69.40↔	Altro trapianto di rene, ritrapianto di rene nella stessa degenza ospedaliera
37.99.25↔	Correzione di sindrome da atresia della valvola polmonare	55.69.99↔	Altro trapianto di rene, altro
39.21.00↔	Anastomosi vena cava-arteria polmonare, NAS		
39.21.10↔	Intervento di Glenn su cuore funzionalmente/morfologicamente monovernicolare		
39.21.99↔	Anastomosi vena cava-arteria polmonare, altro		
39.73.00↔	Impianto endovascolare di protesi nell'aorta toracica, NAS		
39.73.10↔	Impianto endovascolare di protesi nell'aorta toracica, senza fenestrazione o diramazione		
39.73.11↔	Impianto endovascolare di protesi nell'aorta toracica, con fenestrazione o diramazione		

## Procedura A13-7

20.96↔	Impianto o sostituzione di apparecchio protesico cocleare, NAS	39.73.10↔	Impianto endovascolare di protesi nell'aorta toracica, senza fenestrazione o diramazione
20.97↔	Impianto o sostituzione di apparecchio protesico cocleare, singolo canale	39.73.11↔	Impianto endovascolare di protesi nell'aorta toracica, con fenestrazione o diramazione
20.98↔	Impianto o sostituzione di apparecchio protesico cocleare, canale multiplo	39.73.20↔	Impianto endovascolare di protesi nell'aorta toracoaddominale, NAS
35.22.11↔	Impianto mini-invasivo di valvola aortica, transapicale	86.06.10↔	Inserzione di pompa di infusione totalmente impiantabile per infusione intraventricolare, con profilo giornaliero variabile programmabile
35.22.12↔	Impianto mini-invasivo di valvola aortica, per via transapicale, mediante sistema percutaneo transapicale di accesso e chiusura	86.06.11↔	Inserzione di pompa di infusione totalmente impiantabile per infusione intraventricolare, con flusso costante (pompa ad aria compressa)
35.22.13↔	Impianto mini-invasivo di valvola aortica, accesso transaortico	86.06.20↔	Inserzione di pompa di infusione totalmente impiantabile per infusione intratecale ed epidurale con profilo giornaliero variabile programmabile
35.96.11↔	Sostituzione della valvola aortica, endovascolare, transluminale	86.06.21↔	Inserzione di pompa di infusione totalmente impiantabile per infusione intratecale ed epidurale con flusso costante (pompa ad aria compressa)
35.96.12↔	Sostituzione della valvola polmonare, endovascolare	86.08.10↔	Sostituzione di pompa di infusione totalmente impiantabile per infusione intraventricolare, con profilo giornaliero variabile programmabile
35.96.22↔	Ricostruzione endovascolare della valvola mitrale, transvenosa	86.08.11↔	Sostituzione di pompa di infusione totalmente impiantabile per infusione intraventricolare con flusso costante (pompa ad aria compressa)
35.96.24↔	Sostituzione della valvola mitrale, endovascolare	86.08.20↔	Sostituzione di pompa di infusione totalmente impiantabile per infusione intratecale ed epidurale con profilo giornaliero variabile programmabile
37.8e.00↔	Impianto di apparecchio di cardioversione o defibrillatore, NAS	86.08.21↔	Sostituzione di pompa di infusione totalmente impiantabile per infusione intratecale ed epidurale con flusso costante (pompa ad aria compressa)
37.8e.11↔	Impianto di defibrillatore a camera singola	86.94.00↔	Inserzione o sostituzione di generatore d'impulsi di neurostimolatore, sistema a elettrodo singolo, non specificato come ricaricabile, NAS
37.8e.12↔	Impianto di defibrillatore a camera doppia	86.94.10↔	Inserzione di generatore d'impulsi di neurostimolatore cerebrale, sistema a elettrodo singolo, non ricaricabile
37.8e.21↔	Impianto di defibrillatore con risincronizzazione (CRT-D)	86.94.11↔	Inserzione di generatore d'impulsi di neurostimolatore epidurale, sistema a elettrodo singolo, non ricaricabile
37.8e.22↔	Impianto di defibrillatore a camera singola con sensing atriale		
37.8e.31↔	Impianto di sistema di defibrillazione sottocutaneo		
37.8e.99↔	Impianto di apparecchio di cardioversione o defibrillatore, altro		
39.71.10↔	Impianto endovascolare di protesi nell'aorta addominale, aorto-iliaca, senza fenestrazione o diramazione		
39.71.11↔	Impianto endovascolare di protesi nell'aorta addominale, aorto-iliaca, con fenestrazione o diramazione		
39.71.12↔	Impianto endovascolare di protesi nell'aorta addominale, protesi della biforcazione, aorto-bi-iliaca, senza fenestrazione o diramazione		
39.71.13↔	Impianto endovascolare di protesi nell'aorta addominale, protesi della biforcazione, aorto-bi-iliaca, con fenestrazione o diramazione		
39.71.14↔	Impianto endovascolare di lembi nell'aorta addominale, protesi tubolare, aortica, senza fenestrazione o diramazione		
39.71.15↔	Impianto endovascolare di lembi nell'aorta addominale, protesi tubolare, aortica, con fenestrazione o diramazione		

86.94.12↔	Inserzione di generatore d'impulsi di neurostimolatore periferico, sistema a elettrodo singolo, non ricaricabile	86.96.10↔	Inserzione di neurostimolatore totalmente impiantabile per stimolazione della radice anteriore
86.94.20↔	Sostituzione di generatore d'impulsi di neurostimolatore cerebrale, sistema a elettrodo singolo, non ricaricabile	86.96.11↔	Inserzione di neurostimolatore totalmente impiantabile per stimolazione del nervo vago
86.94.21↔	Sostituzione di generatore d'impulsi di neurostimolatore epidurale, sistema a elettrodo singolo, non ricaricabile	86.96.20↔	Sostituzione di neurostimolatore per stimolazione della radice anteriore
86.94.22↔	Sostituzione di generatore d'impulsi di neurostimolatore periferico, sistema a elettrodo singolo, non ricaricabile	86.96.21↔	Sostituzione di neurostimolatore per stimolazione del nervo vago
86.94.99↔	Inserzione o sostituzione di generatore d'impulsi di neurostimolatore, sistema a elettrodo singolo, non specificato come ricaricabile, altro	86.96.99↔	Inserzione o sostituzione di altro generatore d'impulsi di neurostimolatore, altro
86.95.00↔	Inserzione o sostituzione di generatore d'impulsi di neurostimolatore, sistema a più elettrodi, non specificato come ricaricabile, NAS	86.97↔	Inserzione o sostituzione di generatore d'impulsi di neurostimolatore, sistema a elettrodo singolo, ricaricabile
86.95.10↔	Inserzione di generatore d'impulsi di neurostimolatore cerebrale, sistema a più elettrodi, non ricaricabile	86.98.00↔	Inserzione o sostituzione di generatore d'impulsi di neurostimolatore, sistema a più elettrodi, ricaricabile, NAS
86.95.11↔	Inserzione di generatore d'impulsi di neurostimolatore epidurale, sistema a più elettrodi, non ricaricabile	86.98.10↔	Inserzione di generatore d'impulsi di neurostimolatore cerebrale, sistema a più elettrodi, ricaricabile
86.95.12↔	Inserzione di generatore d'impulsi di neurostimolatore periferico, sistema a più elettrodi, non ricaricabile	86.98.11↔	Inserzione o sostituzione di generatore d'impulsi di neurostimolatore epidurale, sistema a più elettrodi, ricaricabile
86.95.20↔	Sostituzione di generatore d'impulsi di neurostimolatore cerebrale, sistema a più elettrodi, non ricaricabile	86.98.12↔	Inserzione o sostituzione di generatore d'impulsi di neurostimolatore periferico, sistema a più elettrodi, ricaricabile
86.95.21↔	Sostituzione di generatore d'impulsi di neurostimolatore epidurale, sistema a più elettrodi, non ricaricabile	86.98.20↔	Sostituzione di generatore d'impulsi di neurostimolatore cerebrale, sistema a più elettrodi, ricaricabile
86.95.22↔	Sostituzione di generatore d'impulsi di neurostimolatore periferico, sistema a più elettrodi, non ricaricabile	86.98.21↔	Sostituzione di generatore d'impulsi di neurostimolatore epidurale, sistema a più elettrodi, ricaricabile
86.95.99↔	Inserzione o sostituzione di generatore d'impulsi di neurostimolatore, sistema a più elettrodi, non specificato come ricaricabile, altro	86.98.22↔	Sostituzione di generatore d'impulsi di neurostimolatore periferico, sistema a più elettrodi, ricaricabile
86.96.00↔	Inserzione o sostituzione di altro generatore d'impulsi di neurostimolatore, NAS	86.98.99↔	Inserzione o sostituzione di generatore d'impulsi di neurostimolatore, sistema a più elettrodi, altro

### Procedura A13-8

99.b7.1a†↔	Terapia intensiva complessa, da 1657 a 1932 punti risorse	99.b7.2d†↔	Terapia intensiva complessa in età infantile (procedura di base), da 2941 a 3430 punti risorse
99.b7.1b†↔	Terapia intensiva complessa, da 1933 a 2208 punti risorse	99.b7.2e†↔	Terapia intensiva complessa in età infantile (procedura di base), da 3431 a 3920 punti risorse
99.b7.1c†↔	Terapia intensiva complessa, da 2209 a 2484 punti risorse	99.b7.2f†↔	Terapia intensiva complessa in età infantile (procedura di base), da 3921 a 4410 punti risorse
99.b7.1d†↔	Terapia intensiva complessa, da 2485 a 2760 punti risorse	99.b7.2g†↔	Terapia intensiva complessa in età infantile (procedura di base), da 4411 a 4900 punti risorse
99.b7.1e†↔	Terapia intensiva complessa, da 2761 a 3220 punti risorse	99.b7.2h†↔	Terapia intensiva complessa in età infantile (procedura di base), da 4901 a 5880 punti risorse
99.b7.1f†↔	Terapia intensiva complessa, da 3221 a 3680 punti risorse	99.b7.2i†↔	Terapia intensiva complessa in età infantile (procedura di base), da 5881 a 6860 punti risorse
99.b7.1g†↔	Terapia intensiva complessa, da 3681 a 4600 punti risorse	99.b7.2j†↔	Terapia intensiva complessa in età infantile (procedura di base), da 6861 a 7840 punti risorse
99.b7.1h†↔	Terapia intensiva complessa, da 4601 a 5520 punti risorse	99.b7.2k†↔	Terapia intensiva complessa in età infantile (procedura di base), da 7841 a 9800 punti risorse
99.b7.1i†↔	Terapia intensiva complessa, da 5521 a 7360 punti risorse	99.b7.2l†↔	Terapia intensiva complessa in età infantile (procedura di base), da 9801 a 11760 punti risorse
99.b7.1j†↔	Terapia intensiva complessa, da 7361 a 9200 punti risorse	99.b7.2m†↔	Terapia intensiva complessa in età infantile (procedura di base), da 11761 a 13720 punti risorse
99.b7.1k†↔	Terapia intensiva complessa, da 9201 a 11040 punti risorse	99.b7.2n†↔	Terapia intensiva complessa in età infantile (procedura di base), da 13721 a 16660 punti risorse
99.b7.1l†↔	Terapia intensiva complessa, da 11041 a 13800 punti risorse	99.b7.2o†↔	Terapia intensiva complessa in età infantile (procedura di base), da 16661 a 19600 punti risorse
99.b7.1m†↔	Terapia intensiva complessa, da 13801 a 16560 punti risorse	99.b7.2p†↔	Terapia intensiva complessa in età infantile (procedura di base), 19601 punti risorse o più
99.b7.1n†↔	Terapia intensiva complessa, da 16561 a 19320 punti risorse		
99.b7.1o†↔	Terapia intensiva complessa, 19321 punti risorse o più		
99.b7.27†↔	Terapia intensiva complessa in età infantile (procedura di base), da 1471 a 1764 punti risorse		
99.b7.28†↔	Terapia intensiva complessa in età infantile (procedura di base), da 1765 a 2058 punti risorse		
99.b7.2a†↔	Terapia intensiva complessa in età infantile (procedura di base), da 2059 a 2352 punti risorse		
99.b7.2b†↔	Terapia intensiva complessa in età infantile (procedura di base), da 2353 a 2646 punti risorse		
99.b7.2c†↔	Terapia intensiva complessa in età infantile (procedura di base), da 2647 a 2940 punti risorse		

### Procedura A13-9

37.69.70†↔	Durata del trattamento con sistema di assistenza cardiocircolatoria e respiratoria, con pompa, con rimozione di CO <sub>2</sub> , extracorporeo, veno-venoso, meno di 24 ore	37.69.73†↔	Durata del trattamento con sistema di assistenza cardiocircolatoria e respiratoria, con pompa, con rimozione di CO <sub>2</sub> , extracorporeo, veno-venoso, da 72 ore a meno di 96 ore
37.69.71†↔	Durata del trattamento con sistema di assistenza cardiocircolatoria e respiratoria, con pompa, con rimozione di CO <sub>2</sub> , extracorporeo, veno-venoso, da 24 ore a meno di 48 ore	37.69.74†↔	Durata del trattamento con sistema di assistenza cardiocircolatoria e respiratoria, con pompa, con rimozione di CO <sub>2</sub> , extracorporeo, veno-venoso, da 96 ore a meno di 120 ore
37.69.72†↔	Durata del trattamento con sistema di assistenza cardiocircolatoria e respiratoria, con pompa, con rimozione di CO <sub>2</sub> , extracorporeo, veno-venoso, da 48 ore a meno di 72 ore		

37.69.75†↔	Durata del trattamento con sistema di assistenza cardiocircolatoria e respiratoria, con pompa, con rimozione di CO2, extracorporeo, veno-venoso, da 120 ore a meno di 144 ore	37.69.b0†↔	Durata del trattamento con sistema di assistenza cardiocircolatoria e respiratoria, senza pompa, con rimozione di CO2, meno di 24 ore
37.69.76†↔	Durata del trattamento con sistema di assistenza cardiocircolatoria e respiratoria, con pompa, con rimozione di CO2, extracorporeo, veno-venoso, da 144 ore a meno di 168 ore	37.69.b1†↔	Durata del trattamento con sistema di assistenza cardiocircolatoria e respiratoria, senza pompa, con rimozione di CO2, da 24 ore a meno di 48 ore
37.69.77†↔	Durata del trattamento con sistema di assistenza cardiocircolatoria e respiratoria, con pompa, con rimozione di CO2, extracorporeo, veno-venoso, 168 ore e più	37.69.b2†↔	Durata del trattamento con sistema di assistenza cardiocircolatoria e respiratoria, senza pompa, con rimozione di CO2, da 48 ore a meno di 72 ore
37.69.80†↔	Durata del trattamento con sistema di assistenza cardiocircolatoria e respiratoria, con pompa, con ossigenatore (rimozione di CO2 inclusa), extracorporeo, veno-venoso, meno di 24 ore	37.69.b3†↔	Durata del trattamento con sistema di assistenza cardiocircolatoria e respiratoria, senza pompa, con rimozione di CO2, da 72 ore a meno di 96 ore
37.69.81†↔	Durata del trattamento con sistema di assistenza cardiocircolatoria e respiratoria, con pompa, con ossigenatore (rimozione di CO2 inclusa), extracorporeo, veno-venoso, da 24 ore a meno di 48 ore	37.69.b4†↔	Durata del trattamento con sistema di assistenza cardiocircolatoria e respiratoria, senza pompa, con rimozione di CO2, da 96 ore a meno di 120 ore
37.69.82†↔	Durata del trattamento con sistema di assistenza cardiocircolatoria e respiratoria, con pompa, con ossigenatore (rimozione di CO2 inclusa), extracorporeo, veno-venoso, da 48 ore a meno di 72 ore	37.69.b5†↔	Durata del trattamento con sistema di assistenza cardiocircolatoria e respiratoria, senza pompa, con rimozione di CO2, da 120 ore a meno di 144 ore
37.69.83†↔	Durata del trattamento con sistema di assistenza cardiocircolatoria e respiratoria, con pompa, con ossigenatore (rimozione di CO2 inclusa), extracorporeo, veno-venoso, da 72 ore a meno di 96 ore	37.69.b6†↔	Durata del trattamento con sistema di assistenza cardiocircolatoria e respiratoria, senza pompa, con rimozione di CO2, da 144 ore a meno di 168 ore
37.69.84†↔	Durata del trattamento con sistema di assistenza cardiocircolatoria e respiratoria, con pompa, con ossigenatore (rimozione di CO2 inclusa), extracorporeo, veno-venoso, da 96 ore a meno di 120 ore	37.69.b7†↔	Durata del trattamento con sistema di assistenza cardiocircolatoria e respiratoria, senza pompa, con rimozione di CO2, 168 ore e più
37.69.85†↔	Durata del trattamento con sistema di assistenza cardiocircolatoria e respiratoria, con pompa, con ossigenatore (rimozione di CO2 inclusa), extracorporeo, veno-venoso, da 120 ore a meno di 144 ore	37.6a.a1†↔	Impianto di sistema di assistenza cardiocircolatoria e respiratoria, senza pompa, con rimozione di CO2, extracorporeo, arterio-venoso, chirurgico a cielo aperto per via extratoracica (es. denudamento di vaso)
37.69.86†↔	Durata del trattamento con sistema di assistenza cardiocircolatoria e respiratoria, con pompa, con ossigenatore (rimozione di CO2 inclusa), extracorporeo, veno-venoso, da 144 ore a meno di 168 ore	37.6a.a2†↔	Impianto di sistema di assistenza cardiocircolatoria e respiratoria, con pompa, con rimozione di CO2, extracorporeo, arterio-venoso, percutaneo
37.69.87†↔	Durata del trattamento con sistema di assistenza cardiocircolatoria e respiratoria, con pompa, con ossigenatore (rimozione di CO2 inclusa), extracorporeo, veno-venoso, 168 ore e più	42.09.10†↔	Altra incisione dell'esofago, per via endoscopica
37.69.a0†↔	Durata del trattamento con sistema di assistenza cardiocircolatoria e respiratoria, con pompa, con ossigenatore (rimozione di CO2 inclusa), extracorporeo, veno-arterioso o veno-venoarterioso, meno di 24 ore	42.33.00†↔	Asportazione o distruzione endoscopica di lesione o tessuto esofageo, NAS
37.69.a1†↔	Durata del trattamento con sistema di assistenza cardiocircolatoria e respiratoria, con pompa, con ossigenatore (rimozione di CO2 inclusa), extracorporeo, veno-arterioso o veno-venoarterioso, da 24 ore a meno di 48 ore	42.33.10†↔	Resezione endoscopica della mucosa esofagea
37.69.a2†↔	Durata del trattamento con sistema di assistenza cardiocircolatoria e respiratoria, con pompa, con ossigenatore (rimozione di CO2 inclusa), extracorporeo, veno-arterioso o veno-venoarterioso, da 48 ore a meno di 72 ore	42.33.11†↔	Resezione endoscopica sottomucosale esofagea
37.69.a3†↔	Durata del trattamento con sistema di assistenza cardiocircolatoria e respiratoria, con pompa, con ossigenatore (rimozione di CO2 inclusa), extracorporeo, veno-arterioso o veno-venoarterioso, da 72 ore a meno di 96 ore	42.33.20†↔	Asportazione o distruzione endoscopica di lesione o tessuto esofageo, elettro-, termo- e crioblazione
37.69.a4†↔	Durata del trattamento con sistema di assistenza cardiocircolatoria e respiratoria, con pompa, con ossigenatore (rimozione di CO2 inclusa), extracorporeo, veno-arterioso o veno-venoarterioso, da 96 ore a meno di 120 ore	42.33.21†↔	Asportazione o distruzione endoscopica di lesione o tessuto esofageo, Terapia fotodinamica
37.69.a5†↔	Durata del trattamento con sistema di assistenza cardiocircolatoria e respiratoria, con pompa, con ossigenatore (rimozione di CO2 inclusa), extracorporeo, veno-arterioso o veno-venoarterioso, da 120 ore a meno di 144 ore	42.33.22†↔	Asportazione o distruzione endoscopica di lesione o tessuto esofageo, mediante laser
37.69.a6†↔	Durata del trattamento con sistema di assistenza cardiocircolatoria e respiratoria, con pompa, con ossigenatore (rimozione di CO2 inclusa), extracorporeo, veno-arterioso o veno-venoarterioso, da 144 ore a meno di 168 ore	42.33.23†↔	Asportazione o distruzione endoscopica di lesione o tessuto esofageo, ablazione a radiofrequenza
37.69.a7†↔	Durata del trattamento con sistema di assistenza cardiocircolatoria e respiratoria, con pompa, con ossigenatore (rimozione di CO2 inclusa), extracorporeo, veno-arterioso o veno-venoarterioso, 168 ore e più	42.33.29†↔	Asportazione o distruzione endoscopica di lesione o tessuto esofageo, altra procedura
		42.33.30†↔	Inserzione endoscopica di applicatore radioattivo nell'esofago
		42.33.99†↔	Asportazione o distruzione endoscopica di lesione o tessuto esofageo, altro
		42.7x.10†↔	Esofagomiotomia, per via endoscopica
		42.7x.20†↔	Esofagomiotomia, faringocervicale, per via endoscopica
		42.7x.30†↔	Esofagogastromiotomia, per via endoscopica
		42.81.00†↔	Inserzione di una sonda permanente nell'esofago, NAS
		42.81.10†↔	Inserzione e sostituzione di protesi non autoespandente (sonda permanente) nell'esofago, per via endoscopica
		42.81.11†↔	Inserzione e sostituzione di due protesi non autoespandenti (sonda permanente) nell'esofago, per via endoscopica
		42.81.12†↔	Inserzione e sostituzione di più di due protesi non autoespandenti (sonda permanente) nell'esofago, per via endoscopica
		42.81.40†↔	Inserzione e sostituzione di una protesi autoespandente (sonda permanente) nell'esofago, per via endoscopica
		42.81.41†↔	Inserzione e sostituzione di due protesi autoespandenti (sonda permanente) nell'esofago, per via endoscopica
		42.81.99†↔	Inserzione di una sonda permanente nell'esofago, altro
		42.88.10†↔	Rimozione di protesi dall'esofago, per via endoscopica
		42.99.20†↔	Interventi antireflusso sull'esofago, per via endoscopica
		42.99.30†↔	Altro intervento all'esofago, sistema antireflusso di assistenza alla funzione dello sfintere esofageo inferiore, NAS

42.99.39†↔ Altro intervento all'esofago, sistema antireflusso di assistenza alla funzione dello sfintere esofageo inferiore, altro  
 42.99.41†↔ Serranodo e clipping dell'esofago, per via endoscopica

99.ba.12†↔ Trattamento neurologico complesso del colpo apoplettico acuto in Stroke Center (SC), più di 72 ore

**ADRG A15****Trapianto di midollo osseo / trasfusione di cellule staminali, autologo**

Procedura nella tabella A15-3

**DRG A15A****Trapianto di midollo osseo / trasfusione di cellule staminali, autologo, eccetto che per plasmocitoma e trasfusione di cellule staminali per cardiopatia, neoplasia di comportamento incerto, linfoma o neoplasia maligna di testicolo e ovaio, o età < 16 anni**

Nessuna Diagnosi principale nella Tabella A15-1 e Procedura nella tabella A15-3 e (nessuna Diagnosi principale nella Tabella A15-2 o Età < 16 anni)

**DRG A15B****Trapianto di midollo osseo / trasfusione di cellule staminali, autologo, eccetto che per plasmocitoma e trasfusione di cellule staminali per cardiopatia, eccetto che per neoplasia di comportamento incerto, linfoma o neoplasia maligna di testicolo e ovaio, età > 15 anni**

Nessuna Diagnosi principale nella Tabella A15-1 e Procedura nella tabella A15-3

**DRG A15C****Trapianto di midollo osseo / trasfusione di cellule staminali, autologo, per plasmocitoma e trasfusione di cellule staminali per cardiopatia**Prä-MDC  
A15**Diagnosi principale A15-1**

C90.00	Mieloma multiplo: Senza menzione di remissione completa	C90.20	Plasmocitoma extramidollare: Senza menzione di remissione completa
C90.01	Mieloma multiplo: in remissione completa	C90.21	Plasmocitoma extramidollare: in remissione completa
C90.10	Leucemia plasmacellulare: Senza menzione di remissione completa	C90.30	Plasmocitoma solitario: Senza menzione di remissione completa
C90.11	Leucemia plasmacellulare: in remissione completa	C90.31	Plasmocitoma solitario: in remissione completa

**Diagnosi principale A15-2**

C56	Tumore maligno dell'ovaio	C84.4	Linfoma a cellule T periferiche, non classificato
C62.0	Tumore Maligno: Testicolo ritenuto	C84.5	Altri linfomi a cellule T/NK mature
C62.1	Tumore Maligno: Testicolo	C84.6	Linfoma anaplastico a grandi cellule, ALK-positivo
C62.9	Tumore Maligno: Testicolo non specificato	C84.7	Linfoma anaplastico a grandi cellule, ALK-negativo
C79.9	Tumore maligno secondario di sede non specificata	C84.8	Linfoma cutaneo a cellule T, non specificato
C80.0	Tumore maligno di sede primitiva sconosciuta, così definito	C84.9	Linfoma a cellule T/NK mature, non specificato
C80.9	Tumore maligno non specificato	C85.1	Linfoma a cellule B non specificato
C81.0	Linfoma di Hodgkin a predominanza linfocitaria nodulare	C85.2	Linfoma mediastinico (timico) a grandi cellule B
C81.1	Linfoma di Hodgkin classico sclero-nodulare	C85.7	Altri tipi specificati di linfoma non Hodgkin
C81.2	Linfoma di Hodgkin classico a cellularità mista	C85.9	Linfoma non Hodgkin, non specificato
C81.3	Linfoma di Hodgkin classico a deplezione linfocitaria	C86.0	Linfoma extranodale a cellule T/NK, di tipo nasale
C81.4	Linfoma di Hodgkin (classico) ricco di linfociti	C86.1	Linfoma epatosplenico a cellule T
C81.7	Altre forme di linfoma di Hodgkin (classico)	C86.2	Linfoma a cellule T di tipo enteropatia
C81.9	Linfoma di Hodgkin non specificato	C86.3	Linfoma sottocutaneo del pannicolo a cellule T
C82.0	Linfoma follicolare di grado I	C86.4	Linfoma blastico a cellule NK
C82.1	Linfoma non Hodgkin follicolare di grado II	C86.5	Linfoma angioimmunoblastico a cellule T
C82.2	Linfoma non Hodgkin follicolare di grado III, non specificato	C86.6	Proliferazioni primitive cutanee di cellule T CD30-positive
C82.3	Linfoma follicolare di grado IIIa	C88.00	Macroglobulinemia di Waldenström: Senza menzione di remissione completa
C82.4	Linfoma follicolare di grado IIIb	C88.01	Macroglobulinemia di Waldenström: in remissione completa
C82.5	Linfoma centrofollicolare diffuso	C88.20	Altre malattie delle catene pesanti: Senza menzione di remissione completa
C82.6	Linfoma centrofollicolare cutaneo	C88.21	Altre malattie delle catene pesanti: in remissione completa
C82.7	Altri tipi di linfoma follicolare	C88.30	Malattia immunoproliferativa dell'intestino tenue: Senza menzione di remissione completa
C82.9	Linfoma follicolare non specificato	C88.31	Malattia immunoproliferativa dell'intestino tenue: in remissione completa
C83.0	Linfoma a piccole cellule B	C88.40	Linfoma della zona marginale extranodale a cellule B del tessuto linfoide associato alle mucose [linfoma MALT]: Senza menzione di remissione completa
C83.1	Linfoma a cellule mantellari		
C83.3	Linfoma diffuso a grandi cellule B		
C83.5	Linfoma linfoblastico		
C83.7	Linfoma di Burkitt		
C83.8	Altri linfomi non follicolari		
C83.9	Linfoma non follicolare, non specificato		
C84.0	Micosi fungoide		
C84.1	Sindrome di Sézary		

C88.41	Linfoma della zona marginale extranodale a cellule B del tessuto linfoide associato alle mucose [linfoma MALT]: in remissione completa	D43.0	Tumori di comportamento incerto o sconosciuto: Encefalo, sovratentoriale
C88.70	Altre malattie immunoproliferative maligne: Senza menzione di remissione completa	D43.1	Tumori di comportamento incerto o sconosciuto: Encefalo, sottotentoriale
C88.71	Altre malattie immunoproliferative maligne: in remissione completa	D43.2	Tumori di comportamento incerto o sconosciuto: Encefalo non specificato
C88.90	Malattie immunoproliferative maligne, non specificate: Senza menzione di remissione completa	D43.3	Tumori di comportamento incerto o sconosciuto: Nervi cranici
C88.91	Malattie immunoproliferative maligne, non specificate: in remissione completa	D43.4	Tumori di comportamento incerto o sconosciuto: Midollo spinale
D40.0	Tumori di comportamento incerto o sconosciuto: Prostata	D43.7	Tumori di comportamento incerto o sconosciuto: Altre parti del sistema nervoso centrale
D40.1	Tumori di comportamento incerto o sconosciuto: Testicolo	D43.9	Tumori di comportamento incerto o sconosciuto: Sistema nervoso centrale non specificato
D40.7	Tumori di comportamento incerto o sconosciuto: Altri organi genitali maschili	D44.0	Tumori di comportamento incerto o sconosciuto: Tiroide
D40.9	Tumori di comportamento incerto o sconosciuto: Organo genitale maschile non specificato	D44.1	Tumori di comportamento incerto o sconosciuto: Surrene
D41.0	Tumori di comportamento incerto o sconosciuto: Rene	D44.2	Tumori di comportamento incerto o sconosciuto: Paratiroidi
D41.1	Tumori di comportamento incerto o sconosciuto: Pelvi renale	D44.3	Tumori di comportamento incerto o sconosciuto: Ipofisi
D41.2	Tumori di comportamento incerto o sconosciuto: Uretere	D44.4	Tumori di comportamento incerto o sconosciuto: Canale craniofaringeo
D41.3	Tumori di comportamento incerto o sconosciuto: Uretra	D44.5	Tumori di comportamento incerto o sconosciuto: epifisi [ghiandola pineale]
D41.4	Tumori di comportamento incerto o sconosciuto: Vescica	D44.6	Tumori di comportamento incerto o sconosciuto: Glomo carotideo
D41.7	Tumori di comportamento incerto o sconosciuto: Altri organi urinari	D44.7	Tumori di comportamento incerto o sconosciuto: Glomo aortico ed altri paragangli
D41.9	Tumori di comportamento incerto o sconosciuto: Organo urinario non specificato	D44.8	Tumori di comportamento incerto o sconosciuto: Interessamento plurighiandolare
D42.0	Tumori di comportamento incerto o sconosciuto: Meningi cerebrali	D44.9	Tumori di comportamento incerto o sconosciuto: Ghiandola endocrina non specificata
D42.1	Tumori di comportamento incerto o sconosciuto: Meningi spinali		
D42.9	Tumori di comportamento incerto o sconosciuto: Meningi non specificate		

### Procedura A15-3

41.00↔	Prelievo e trapianto di cellule staminali ematopoietiche, NAS	41.0b.33↔	Trapianto di cellule staminali ematopoietiche dal sangue del cordone ombelicale, allogenicamente dedicato, donatore consanguineo, non HLA-identico
41.0b.09↔	Trapianto di cellule staminali ematopoietiche, altro	41.0b.34↔	Trapianto di cellule staminali ematopoietiche dal sangue del cordone ombelicale, allogenicamente dedicato, donatore non consanguineo, HLA-identico
41.0b.11↔	Trapianto di cellule staminali ematopoietiche dal midollo osseo, autologo	41.0b.35↔	Trapianto di cellule staminali ematopoietiche dal sangue del cordone ombelicale, allogenicamente dedicato, donatore non consanguineo, non HLA-identico
41.0b.21↔	Trapianto di cellule staminali ematopoietiche dal sangue periferico, autologo	41.0d↔	Prelievo e trapianto di cellule staminali ematopoietiche, altro
41.0b.31↔	Trapianto di cellule staminali ematopoietiche dal sangue del cordone ombelicale, autologo		
41.0b.32↔	Trapianto di cellule staminali ematopoietiche dal sangue del cordone ombelicale, allogenicamente dedicato, donatore consanguineo, HLA-identico		

### ADRG A16

#### Trapianto di intestino o (tessuto) pancreatico

Procedura nella tabella A16-1 o Procedura nella tabella A16-2

### DRG A16A

#### Trapianto di intestino o pancreas

Procedura nella tabella A16-1

### DRG A16B

#### Iniezione di tessuto pancreatico

### Procedura A16-1

46.97.00↔	Trapianto intestinale, NAS	52.83.10↔	Trapianto eterologo di pancreas, Ritrapianto di segmento pancreatico nella stessa degenza ospedaliera
46.97.10↔	Trapianto intestinale, Ritrapianto di intestino tenue nella stessa degenza ospedaliera	52.83.11↔	Trapianto eterologo di pancreas, Ritrapianto del pancreas nella stessa degenza ospedaliera
46.97.99↔	Trapianto intestinale, altro	52.83.99↔	Trapianto eterologo di pancreas, altro
52.82↔	Trapianto omologo di pancreas		
52.83.00↔	Trapianto eterologo di pancreas, NAS		

**Procedura A16-2**

52.80↔	Trapianto del pancreas, NAS	52.85↔	Allotripianto di cellule del Langerhans
52.84↔	Autotripianto di cellule del Langerhans	52.86↔	Trapianto di cellule del Langerhans, NAS

**ADRG A17****Trapianto di rene**

Procedura nella tabella A17-1

**DRG A17A****Trapianto di rene con insufficienza postoperatoria dell'organo trapiantato o età < 16 anni o trapianto AB0-incompatibile**

Procedura nella tabella A17-2 o Età &lt; 16 anni o Procedura nella tabella A17-3 e Procedura nella tabella A17-4

**DRG A17B****Trapianto di rene senza insufficienza postoperatoria dell'organo trapiantato, età > 15 anni, senza trapianto AB0-incompatibile****Procedura A17-1**

55.69.00↔	Altro trapianto di rene, NAS	55.69.40↔	Altro trapianto di rene, ritripianto di rene nella stessa degenza ospedaliera
55.69.10↔	Altro trapianto di rene, allogeneico	55.69.99↔	Altro trapianto di rene, altro
55.69.20↔	Altro trapianto di rene, singeneico		
55.69.30↔	Altro trapianto di rene, trapianto in blocco		

**Procedura A17-2**

39.95.i1‡↔	Procedura di sostituzione renale per la terapia dell'insufficienza del trapianto (di rene), intermittente	39.95.i2‡↔	Procedura di sostituzione renale per la terapia dell'insufficienza del trapianto (di rene), continua
------------	---	------------	--

**Procedura A17-3**

99.76.00‡↔	Immunoassorbimento extracorporeo, NAS	99.76.11‡↔	Immunoassorbimento extracorporeo, su colonna rigenerabile
99.76.10‡↔	Immunoassorbimento extracorporeo, su colonna non rigenerabile	99.76.99‡↔	Immunoassorbimento extracorporeo, altro

**Procedura A17-4**

00.91.21‡↔	Trapianto da un donatore vivente apparentato, AB0 incompatibile	00.93.21‡↔	Trapianto da un cadavere, AB0 incompatibile
00.92.11‡↔	Trapianto da un donatore vivente non apparentato, AB0 incompatibile		

**ADRG A18****Respirazione assistita > 999 ore o respirazione assistita > 499 ore con procedura altamente complessa o con terapia intensiva complessa > 4410 / 4600 punti risorse**

Tempo di respirazione artificiale &gt; 999 ore o Tempo di respirazione artificiale &gt; 499 ore e Procedura nella tabella A18-1 e Procedura nella tabella A18-2 e Certe procedure OR a quattro tempi o Tempo di respirazione artificiale &gt; 499 ore e Procedura nella tabella A18-3 o Tempo di respirazione artificiale &gt; 499 ore e Procedura nella tabella A18-4

**DRG A18A****Respirazione assistita > 499 ore con procedura altamente complessa, età < 16 anni o con terapia intensiva complessa > 4410 / 4600 punti risorse**

Tempo di respirazione artificiale &gt; 499 ore e Procedura nella tabella A18-3 e Età &lt; 16 anni o Tempo di respirazione artificiale &gt; 499 ore e Procedura nella tabella A18-4

**DRG A18B****Respirazione assistita > 999 ore o respirazione assistita > 499 ore con procedura altamente complessa, età > 15 anni****Procedura A18-1**

86.88.50↔	Impianto o sostituzione di sistema per terapia a pressione negativa, profondo, su ossa e articolazioni delle estremità	86.88.53↔	Impianto o sostituzione di sistema per terapia a pressione negativa, endorettale
86.88.51↔	Impianto o sostituzione di sistema per terapia a pressione negativa, profondo, su torace, mediastino e sterno	86.88.59↔	Impianto o sostituzione di sistema per terapia a pressione negativa, su cute e sottocute o in altra sede
86.88.52↔	Impianto o sostituzione di sistema per terapia a pressione negativa, sull'addome aperto		

**Procedura A18-2**

93.57.12†↔ Terapia a pressione negativa continua, 8 giorni e più

**Procedura A18-3**

20.96↔	Impianto o sostituzione di apparecchio protesico cocleare, NAS	86.94.00↔	Inserzione o sostituzione di generatore d'impulsi di neurostimolatore, sistema a elettrodo singolo, non specificato come ricaricabile, NAS
20.97↔	Impianto o sostituzione di apparecchio protesico cocleare, singolo canale	86.94.10↔	Inserzione di generatore d'impulsi di neurostimolatore cerebrale, sistema a elettrodo singolo, non ricaricabile
20.98↔	Impianto o sostituzione di apparecchio protesico cocleare, canale multiplo	86.94.11↔	Inserzione di generatore d'impulsi di neurostimolatore epidurale, sistema a elettrodo singolo, non ricaricabile
35.22.11↔	Impianto mini-invasivo di valvola aortica, transapicale	86.94.12↔	Inserzione di generatore d'impulsi di neurostimolatore periferico, sistema a elettrodo singolo, non ricaricabile
35.22.12↔	Impianto mini-invasivo di valvola aortica, per via transapicale, mediante sistema percutaneo transapicale di accesso e chiusura	86.94.20↔	Sostituzione di generatore d'impulsi di neurostimolatore cerebrale, sistema a elettrodo singolo, non ricaricabile
35.22.13↔	Impianto mini-invasivo di valvola aortica, accesso transaortico	86.94.21↔	Sostituzione di generatore d'impulsi di neurostimolatore epidurale, sistema a elettrodo singolo, non ricaricabile
35.96.11↔	Sostituzione della valvola aortica, endovascolare, transluminale	86.94.22↔	Sostituzione di generatore d'impulsi di neurostimolatore periferico, sistema a elettrodo singolo, non ricaricabile
35.96.12↔	Sostituzione della valvola polmonare, endovascolare	86.94.99↔	Inserzione o sostituzione di generatore d'impulsi di neurostimolatore, sistema a elettrodo singolo, non specificato come ricaricabile, altro
35.96.22↔	Ricostruzione endovascolare della valvola mitrale, transvenosa	86.95.00↔	Inserzione o sostituzione di generatore d'impulsi di neurostimolatore, sistema a più elettrodi, non specificato come ricaricabile, NAS
35.96.24↔	Sostituzione della valvola mitrale, endovascolare	86.95.10↔	Inserzione di generatore d'impulsi di neurostimolatore cerebrale, sistema a più elettrodi, non ricaricabile
37.8e.00↔	Impianto di apparecchio di cardioversione o defibrillatore, NAS	86.95.11↔	Inserzione di generatore d'impulsi di neurostimolatore epidurale, sistema a più elettrodi, non ricaricabile
37.8e.11↔	Impianto di defibrillatore a camera singola	86.95.12↔	Inserzione di generatore d'impulsi di neurostimolatore periferico, sistema a più elettrodi, non ricaricabile
37.8e.12↔	Impianto di defibrillatore a camera doppia	86.95.20↔	Sostituzione di generatore d'impulsi di neurostimolatore cerebrale, sistema a più elettrodi, non ricaricabile
37.8e.21↔	Impianto di defibrillatore con risincronizzazione (CRT-D)	86.95.21↔	Sostituzione di generatore d'impulsi di neurostimolatore epidurale, sistema a più elettrodi, non ricaricabile
37.8e.22↔	Impianto di defibrillatore a camera singola con sensing atriale	86.95.22↔	Sostituzione di generatore d'impulsi di neurostimolatore periferico, sistema a più elettrodi, non ricaricabile
37.8e.31↔	Impianto di sistema di defibrillazione sottocutaneo	86.95.99↔	Inserzione o sostituzione di generatore d'impulsi di neurostimolatore, sistema a più elettrodi, non specificato come ricaricabile, altro
37.8e.99↔	Impianto di apparecchio di cardioversione o defibrillatore, altro	86.96.00↔	Inserzione o sostituzione di altro generatore d'impulsi di neurostimolatore, NAS
39.71.10↔	Impianto endovascolare di protesi nell'aorta addominale, aorto-iliaca, senza fenestrazione o diramazione	86.96.10↔	Inserzione di neurostimolatore totalmente impiantabile per stimolazione della radice anteriore
39.71.11↔	Impianto endovascolare di protesi nell'aorta addominale, aorto-iliaca, con fenestrazione o diramazione	86.96.11↔	Inserzione di neurostimolatore totalmente impiantabile per stimolazione del nervo vago
39.71.12↔	Impianto endovascolare di protesi nell'aorta addominale, protesi della biforcazione, aorto-bi-iliaca, senza fenestrazione o diramazione	86.96.20↔	Sostituzione di neurostimolatore per stimolazione della radice anteriore
39.71.13↔	Impianto endovascolare di protesi nell'aorta addominale, protesi della biforcazione, aorto-bi-iliaca, con fenestrazione o diramazione	86.96.21↔	Sostituzione di neurostimolatore per stimolazione del nervo vago
39.71.14↔	Impianto endovascolare di lembi nell'aorta addominale, protesi tubolare, aortica, senza fenestrazione o diramazione	86.96.99↔	Inserzione o sostituzione di altro generatore d'impulsi di neurostimolatore, altro
39.71.15↔	Impianto endovascolare di lembi nell'aorta addominale, protesi tubolare, aortica, con fenestrazione o diramazione	86.97↔	Inserzione o sostituzione di generatore d'impulsi di neurostimolatore, sistema a elettrodo singolo, ricaricabile
39.73.10↔	Impianto endovascolare di protesi nell'aorta toracica, senza fenestrazione o diramazione	86.98.00↔	Inserzione o sostituzione di generatore d'impulsi di neurostimolatore, sistema a più elettrodi, ricaricabile, NAS
39.73.11↔	Impianto endovascolare di protesi nell'aorta toracica, con fenestrazione o diramazione	86.98.10↔	Inserzione di generatore d'impulsi di neurostimolatore cerebrale, sistema a più elettrodi, ricaricabile
39.73.20↔	Impianto endovascolare di protesi nell'aorta toracoaddominale, NAS	86.98.11↔	Inserzione o sostituzione di generatore d'impulsi di neurostimolatore epidurale, sistema a più elettrodi, ricaricabile
86.06.10↔	Inserzione di pompa di infusione totalmente impiantabile per infusione intraventricolare, con profilo giornaliero variabile programmabile	86.98.12↔	Inserzione o sostituzione di generatore d'impulsi di neurostimolatore periferico, sistema a più elettrodi, ricaricabile
86.06.11↔	Inserzione di pompa di infusione totalmente impiantabile per infusione intraventricolare, con flusso costante (pompa ad aria compressa)	86.98.20↔	Sostituzione di generatore d'impulsi di neurostimolatore cerebrale, sistema a più elettrodi, ricaricabile
86.06.20↔	Inserzione di pompa di infusione totalmente impiantabile per infusione intratecale ed epidurale con profilo giornaliero variabile programmabile	86.98.21↔	Sostituzione di generatore d'impulsi di neurostimolatore epidurale, sistema a più elettrodi, ricaricabile
86.06.21↔	Inserzione di pompa di infusione totalmente impiantabile per infusione intratecale ed epidurale con flusso costante (pompa ad aria compressa)	86.98.22↔	Sostituzione di generatore d'impulsi di neurostimolatore periferico, sistema a più elettrodi, ricaricabile
86.08.10↔	Sostituzione di pompa di infusione totalmente impiantabile per infusione intraventricolare, con profilo giornaliero variabile programmabile	86.98.99↔	Inserzione o sostituzione di generatore d'impulsi di neurostimolatore, sistema a più elettrodi, altro
86.08.11↔	Sostituzione di pompa di infusione totalmente impiantabile per infusione intraventricolare con flusso costante (pompa ad aria compressa)		
86.08.20↔	Sostituzione di pompa di infusione totalmente impiantabile per infusione intratecale ed epidurale con profilo giornaliero variabile programmabile		
86.08.21↔	Sostituzione di pompa di infusione totalmente impiantabile per infusione intratecale ed epidurale con flusso costante (pompa ad aria compressa)		



**Procedura A18-4**

99.b7.1h†↔	Terapia intensiva complessa, da 4601 a 5520 punti risorse	99.b7.2j†↔	Terapia intensiva complessa in età infantile (procedura di base), da 6861 a 7840 punti risorse
99.b7.1i†↔	Terapia intensiva complessa, da 5521 a 7360 punti risorse	99.b7.2k†↔	Terapia intensiva complessa in età infantile (procedura di base), da 7841 a 9800 punti risorse
99.b7.1j†↔	Terapia intensiva complessa, da 7361 a 9200 punti risorse	99.b7.2l†↔	Terapia intensiva complessa in età infantile (procedura di base), da 9801 a 11760 punti risorse
99.b7.1k†↔	Terapia intensiva complessa, da 9201 a 11040 punti risorse	99.b7.2m†↔	Terapia intensiva complessa in età infantile (procedura di base), da 11761 a 13720 punti risorse
99.b7.1l†↔	Terapia intensiva complessa, da 11041 a 13800 punti risorse	↔	
99.b7.1m†↔	Terapia intensiva complessa, da 13801 a 16560 punti risorse	99.b7.2n†↔	Terapia intensiva complessa in età infantile (procedura di base), da 13721 a 16660 punti risorse
↔		99.b7.2o†↔	Terapia intensiva complessa in età infantile (procedura di base), da 16661 a 19600 punti risorse
99.b7.1n†↔	Terapia intensiva complessa, da 16561 a 19320 punti risorse	99.b7.2p†↔	Terapia intensiva complessa in età infantile (procedura di base), 19601 punti risorse o più
99.b7.1o†↔	Terapia intensiva complessa, 19321 punti risorse o più		
99.b7.2g†↔	Terapia intensiva complessa in età infantile (procedura di base), da 4411 a 4900 punti risorse		
99.b7.2h†↔	Terapia intensiva complessa in età infantile (procedura di base), da 4901 a 5880 punti risorse		
99.b7.2i†↔	Terapia intensiva complessa in età infantile (procedura di base), da 5881 a 6860 punti risorse		

**ADRG A36****Terapia intensiva complessa > 392 / 552 punti risorse per malattie e disturbi specifici**

Terapia intensiva complessa > 392 / 552 punti risorse e MDC diverso da (00 o Prä-MDC o 01 o 05 o 15 o 18B o 21A o 22)

**DRG A36A****Terapia intensiva complessa > 980 / 1104 punti risorse per malattie e disturbi specifici**

Terapia intensiva complessa > 980 / 1104 punti risorse

**DRG A36B****Terapia intensiva complessa > 392 / 552 e < 981 / 1105 punti risorse per malattie e disturbi specifici****ADRG A42****Prelievo di cellule staminali per donazione autologa o allogenica**

Procedura nella tabella A42-1

**DRG A42A****Prelievo di cellule staminali per donazione autologa o allogenica con chemioterapia**

Procedura nella tabella A42-2

**DRG A42B****Prelievo di cellule staminali per donazione autologa o eterologa senza chemioterapia, età < 16 anni**

Età < 16 anni

**DRG A42C****Prelievo di cellule staminali per donazione autologa o allogenica senza chemioterapia, età > 15 anni****Procedura A42-1**

41.0a.09†↔	Prelievo di cellule staminali ematopoietiche, altro	41.0a.24†↔	Prelievo di cellule staminali ematopoietiche dal sangue periferico, allogenico, donatore non consanguineo, HLA-identico
41.0a.21†↔	Prelievo di cellule staminali ematopoietiche dal sangue periferico, autologo	41.0a.25†↔	Prelievo di cellule staminali ematopoietiche dal sangue periferico, allogenico, donatore non consanguineo, non HLA-identico
41.0a.22†↔	Prelievo di cellule staminali ematopoietiche dal sangue periferico, allogenico, donatore consanguineo, HLA-identico	99.72.21†↔	Linfoferesi per trapianto
41.0a.23†↔	Prelievo di cellule staminali ematopoietiche dal sangue periferico, allogenico, donatore consanguineo, non HLA-identico		

**Procedura A42-2**

00.10†↔	Impianto di sostanze chemioterapiche	99.25.00†↔	Chemioterapia, NAS
03.8†↔	Iniezione di farmaci citotossici nel canale vertebrale	99.25.01†↔	Chemioterapia non complessa
34.92.00†↔	Iniezione intrapleurica, NAS	99.25.02†↔	Schemi chemioterapici di complessità e intensità moderata
34.92.21†↔	Iniezione intrapleurica, pleurodesi	99.25.10†↔	Schemi chemioterapici di complessità e intensità elevata: uno schema chemioterapico durante una degenza ospedaliera
34.92.22†↔	Pleurodesi chimica		
34.92.99†↔	Iniezione intrapleurica, altro		

99.25.11†↔ Schemi chemioterapici di complessità e intensità elevata: due schemi chemioterapici durante una degenza ospedaliera	99.28.02†↔ Instillazione di materiale citotossico e immunomodulatori, intracerebrale
99.25.21†↔ Chemioipertermia intraperitoneale [HIPEC]	99.28.03†↔ Instillazione di materiale citotossico e immunomodulatori, nella cavità pleurica
99.25.22†↔ Chemioipertermia intratoracica [HITOC]	99.28.04†↔ Instillazione di materiale citotossico e immunomodulatori, intraperitoneale
99.25.23†↔ Chemioterapia intraperitoneale mediante aerosol pressurizzato [PIPAC]	99.28.05†↔ Instillazione di materiale citotossico e immunomodulatori, nella vescica
99.25.24†↔ Chemioterapia intratoracica mediante aerosol pressurizzato [PITAC]	99.28.06†↔ Instillazione di materiale citotossico e immunomodulatori, nella pelvi renale
99.25.25†↔ Applicazione intratoracica intraoperatoria di una soluzione di agente chemioterapeutico e fibrina del paziente come carrier	99.28.07†↔ Instillazione di materiale citotossico e immunomodulatori ad azione locoregionale, per via arteriosa
99.25.29†↔ Applicazione intraoperatoria di sostanza chemioterapeutica, altro	99.28.08†↔ Instillazione di materiale citotossico e immunomodulatori, in altra sede
99.28.00†↔ Instillazione di materiale citotossico e immunomodulatori NAS	
99.28.01†↔ Instillazione di materiale citotossico e immunomodulatori, intratecale	

**ADRG A43**

**Riabilitazione precoce per coma vigile e sindrome locked-in**

Diagnosi nella tabella A43-1 e Trattamento riabilitativo precoce

**DRG A43Z**

**Riabilitazione precoce per coma vigile e sindrome locked-in**

**Diagnosi A43-1**

G83.80	Sindrome locked-in	P91.80	Sindrome locked-in e sindrome apallica neonatale
G93.80	Sindrome apallica		

**ADRG A60**

**Insufficienza e rigetto di trapianto d'organo**

Diagnosi principale nella tabella A60-1

**DRG A60A**

**Insufficienza e rigetto di trapianto d'organo, più di un giorno di degenza, con CC estremamente gravi o procedura OR complessa**

Durata del soggiorno > 1 giorno e (PCCL > 3 o Procedure OR- complesse)

**DRG A60B**

**Insufficienza e rigetto di trapianto d'organo, più di un giorno di degenza**

Durata del soggiorno > 1 giorno

**DRG A60C**

**Insufficienza e rigetto di trapianto d'organo, un giorno di degenza**

**Diagnosi principale A60-1**

T86.10	Peggioramento funzionale acuto di trapianto renale	T86.50	Disturbo dell'irrorazione sanguigna di trapianto cutaneo
T86.11	Peggioramento funzionale cronico di trapianto renale	T86.51	Necrosi di trapianto cutaneo
T86.12	Ripresa ritardata della funzionalità dopo trapianto	T86.52	Perdita di trapianto cutaneo
T86.19	Altra e non specificata disfunzione, insuccesso e rigetto di trapianto renale	T86.59	Altro e non specificato insuccesso e rigetto di trapianto cutaneo
T86.2	Insuccesso e rigetto di trapianto cardiaco	T86.81	Insuccesso e rigetto: Trapianto polmonare
T86.3	Insuccesso e rigetto di trapianto cuore-polmone	T86.82	Insuccesso e rigetto: Trapianto di pancreas
T86.40	Peggioramento funzionale acuto di trapianto epatico	T86.88	Insuccesso e rigetto: Altri organi e tessuti trapiantati
T86.41	Peggioramento funzionale cronico di trapianto epatico	T86.9	Insuccesso e rigetto di organo e tessuto trapiantato non specificato
T86.49	Altra e non specificata disfunzione, insuccesso e rigetto di trapianto epatico		

**ADRG A61**

**Insufficienza e rigetto di trapianto di cellule ematopoietiche**

Diagnosi principale nella tabella A61-1

**DRG A61Z**

**Insufficienza e rigetto di trapianto di cellule ematopoietiche**

**Diagnosi principale A61-1**

T86.00	Rigetto di trapianto di cellule staminali ematopoietiche	T86.03	Graft-versus-host-disease cronico, forma limitata
T86.01	Graft-versus-host-disease acuto, primo e secondo grado	T86.04	Graft-versus-host-disease cronico, forma estesa
T86.02	Graft-versus-host-disease acuto, terzo e quarto grado	T86.09	Graft-versus-host-disease, non specificato

**ADRG A91****Fotoforesi e aferesi, un giorno di degenza**

Procedura nella tabella A91-1 e durata del soggiorno è uguale 1 giorno

**DRG A91Z****Fotoforesi e aferesi, un giorno di degenza****Procedura A91-1**

99.71.00†↔	Plasmaferesi terapeutica, NAS	99.76.11†↔	Immunoassorbimento extracorporeo, su colonna rigenerabile
99.71.10†↔	Plasmaferesi terapeutica, con plasma normale	99.76.20†↔	LDL-aferesi
99.71.11†↔	Plasmaferesi terapeutica, con fresh frozen plasma (FFP)	99.76.99†↔	Immunoassorbimento extracorporeo, altro
99.71.99†↔	Plasmaferesi terapeutica, altro	99.78†↔	Acquaferesi
99.72.11†↔	Leucoaferesi terapeutica	99.79.00†↔	Altre aferesi, NAS
99.73†↔	Eritrocitoaferesi terapeutica	99.79.11†↔	Preparazione al trapianto d'organo con donatore vivente AB0-incompatibile
99.74†↔	Piastrinoaferesi terapeutica	99.79.21†↔	Aferesi per eliminazione di endotossine mediante emoperfusione con polimixina
99.76.00†↔	Immunoassorbimento extracorporeo, NAS	99.88†↔	Fotoforesi terapeutica
99.76.10†↔	Immunoassorbimento extracorporeo, su colonna non rigenerabile		

**ADRG A92****Terapia del dolore multimodale per malattie e disturbi specifici**

Procedura nella tabella A92-1 e nessuna Procedura operatoria e MDC è (01 o 08 o 23)

**DRG A92A****Terapia del dolore multimodale per malattie e disturbi specifici, a partire da 14 giorni di terapia**

Procedura nella tabella A92-2

**DRG A92B****Terapia del dolore multimodale per malattie e disturbi specifici, da 7 a 13 giorni di terapia****Procedura A92-1**

93.a2.10†↔	Terapia del dolore multimodale, da almeno 7 a massimo 13 giorni di trattamento, NAS	93.a2.24†↔	Terapia del dolore multimodale, da 14 a 20 giorni di trattamento, almeno 56 unità terapeutiche, di cui meno di 14 unità terapeutiche sono procedure psicoterapeutiche
93.a2.11†↔	Terapia del dolore multimodale, da 7 a 13 giorni di trattamento, fino a 20 unità terapeutiche	93.a2.25†↔	Terapia del dolore multimodale, da 14 a 20 giorni di trattamento, almeno 56 unità terapeutiche, di cui almeno 14 unità terapeutiche sono procedure psicoterapeutiche
93.a2.12†↔	Terapia del dolore multimodale, da 7 a 13 giorni di trattamento, almeno 21 unità terapeutiche, di cui meno di 5 unità terapeutiche sono procedure psicoterapeutiche	93.a2.29†↔	Terapia del dolore multimodale, da almeno 14 a massimo 20 giorni di trattamento, altro
93.a2.13†↔	Terapia del dolore multimodale, da 7 a 13 giorni di trattamento, almeno 21 unità terapeutiche, di cui almeno 5 unità terapeutiche sono procedure psicoterapeutiche	93.a2.30†↔	Terapia del dolore multimodale, almeno 21 giorni di trattamento, NAS
93.a2.19†↔	Terapia del dolore multimodale, da almeno 7 a massimo 13 giorni di trattamento, altro	93.a2.31†↔	Terapia del dolore multimodale, almeno 21 giorni di trattamento, fino a 83 unità terapeutiche
93.a2.20†↔	Terapia del dolore multimodale, da almeno 14 a massimo 20 giorni di trattamento, NAS	93.a2.32†↔	Terapia del dolore multimodale, almeno 21 giorni di trattamento, almeno 84 unità terapeutiche, di cui meno di 21 unità terapeutiche sono procedure psicoterapeutiche
93.a2.21†↔	Terapia del dolore multimodale, da 14 a 20 giorni di trattamento, fino a 41 unità terapeutiche	93.a2.33†↔	Terapia del dolore multimodale, almeno 21 giorni di trattamento, almeno 84 unità terapeutiche, di cui almeno 21 unità terapeutiche sono procedure psicoterapeutiche
93.a2.22†↔	Terapia del dolore multimodale, da 14 a 20 giorni di trattamento, da almeno 42 a massimo 55 unità terapeutiche, di cui meno di 10 unità terapeutiche sono procedure psicoterapeutiche	93.a2.39†↔	Terapia del dolore multimodale, almeno 21 giorni di trattamento, altro
93.a2.23†↔	Terapia del dolore multimodale, da 14 a 20 giorni di trattamento, da almeno 42 a massimo 55 unità terapeutiche, di cui almeno 10 unità terapeutiche sono procedure psicoterapeutiche		

**Procedura A92-2**

93.a2.20†↔	Terapia del dolore multimodale, da almeno 14 a massimo 20 giorni di trattamento, NAS	93.a2.29†↔	Terapia del dolore multimodale, da almeno 14 a massimo 20 giorni di trattamento, altro
93.a2.21†↔	Terapia del dolore multimodale, da 14 a 20 giorni di trattamento, fino a 41 unità terapeutiche	93.a2.30†↔	Terapia del dolore multimodale, almeno 21 giorni di trattamento, NAS
93.a2.22†↔	Terapia del dolore multimodale, da 14 a 20 giorni di trattamento, da almeno 42 a massimo 55 unità terapeutiche, di cui meno di 10 unità terapeutiche sono procedure psicoterapeutiche	93.a2.31†↔	Terapia del dolore multimodale, almeno 21 giorni di trattamento, fino a 83 unità terapeutiche
93.a2.23†↔	Terapia del dolore multimodale, da 14 a 20 giorni di trattamento, da almeno 42 a massimo 55 unità terapeutiche, di cui almeno 10 unità terapeutiche sono procedure psicoterapeutiche	93.a2.32†↔	Terapia del dolore multimodale, almeno 21 giorni di trattamento, almeno 84 unità terapeutiche, di cui meno di 21 unità terapeutiche sono procedure psicoterapeutiche
93.a2.24†↔	Terapia del dolore multimodale, da 14 a 20 giorni di trattamento, almeno 56 unità terapeutiche, di cui meno di 14 unità terapeutiche sono procedure psicoterapeutiche	93.a2.33†↔	Terapia del dolore multimodale, almeno 21 giorni di trattamento, almeno 84 unità terapeutiche, di cui almeno 21 unità terapeutiche sono procedure psicoterapeutiche
93.a2.25†↔	Terapia del dolore multimodale, da 14 a 20 giorni di trattamento, almeno 56 unità terapeutiche, di cui almeno 14 unità terapeutiche sono procedure psicoterapeutiche	93.a2.39†↔	Terapia del dolore multimodale, almeno 21 giorni di trattamento, altro

**ADRG A93****Radioterapia, più di 8 sedute di irradiazione, eccetto che per malattie e disturbi del sistema nervoso**

Almeno nove Procedure nella tabella A93-1 e non [MDC è uguale 01]

**DRG A93A****Radioterapia, più di 8 sedute di irradiazione, eccetto che per malattie e disturbi del sistema nervoso, con procedura OR complessa**

Procedure OR- complesse

**DRG A93B****Radioterapia, più di 20 sedute di irradiazione, eccetto che per malattie e disturbi del sistema nervoso**

Almeno 20 Procedure nella tabella A93-1

**DRG A93C****Radioterapia, più di 8 sedute di irradiazione, eccetto che per malattie e disturbi del sistema nervoso****Procedura A93-1**

92.22.11↔	Roentgenterapia intraoperatoria, fino a 300 kV	92.24.22↔	Teleradioterapia mediante fotoni, acceleratore lineare, non guidata dalle immagini, più di 2 campi di irradiazione
92.22.12↔	Roentgenterapia intraoperatoria, 300 kV - < 1 MV	92.24.23↔	Teleradioterapia mediante fotoni, acceleratore lineare, non guidata dalle immagini, irradiazione 3D pianificata
92.22.19↔	Roentgenterapia intraoperatoria, altro	92.24.24↔	Teleradioterapia mediante fotoni, acceleratore lineare, non guidata dalle immagini, radioterapia a modulazione di intensità
92.23.00↔	Radioterapia ad alto voltaggio: NAS	92.24.30↔	Teleradioterapia mediante fotoni: radioterapia estremamente complessa con attrezzatura specializzata
92.23.01↔	Dispositivo di telecobaltoterapia, fino a 2 campi di irradiazione	92.25.00↔	Teleradioterapia con elettroni, acceleratore lineare, NAS
92.23.02↔	Dispositivo di telecobaltoterapia, da 3 a 4 campi di irradiazione	92.25.01↔	Teleradioterapia con elettroni, acceleratore lineare, irradiazione di campo esteso
92.23.03↔	Dispositivo di telecobaltoterapia, più di 4 campi di irradiazione o irradiazione 3D pianificata	92.25.02↔	Teleradioterapia con elettroni, acceleratore lineare, irradiazione di un emicorpo
92.23.08↔	Radioterapia ad alto voltaggio: altri isotopi	92.25.03↔	Teleradioterapia con elettroni, acceleratore lineare, irradiazione del corpo intero
92.23.09↔	Dispositivo di telecobaltoterapia, altro	92.25.04↔	Teleradioterapia con elettroni, acceleratore lineare, radioterapia intraoperatoria
92.24.00↔	Teleradioterapia mediante fotoni, acceleratore lineare, NAS	92.25.09↔	Teleradioterapia con elettroni, acceleratore lineare, altro
92.24.01↔	Teleradioterapia mediante fotoni, acceleratore lineare, irradiazione di campo esteso	92.25.11↔	Teleradioterapia con elettroni, acceleratore lineare, guidata dalle immagini
92.24.02↔	Teleradioterapia mediante fotoni, acceleratore lineare, irradiazione di un emicorpo	92.25.12↔	Teleradioterapia con elettroni, acceleratore lineare, guidata dalle immagini, fino a 2 campi di irradiazione
92.24.03↔	Teleradioterapia mediante fotoni, acceleratore lineare, irradiazione del corpo intero	92.25.13↔	Teleradioterapia con elettroni, acceleratore lineare, guidata dalle immagini, più di 2 campi di irradiazione
92.24.04↔	Teleradioterapia mediante fotoni, acceleratore lineare, radioterapia intraoperatoria	92.25.14↔	Teleradioterapia con elettroni, acceleratore lineare, guidata dalle immagini, irradiazione 3D pianificata
92.24.09↔	Teleradioterapia mediante fotoni, acceleratore lineare, altro	92.25.15↔	Teleradioterapia con elettroni, acceleratore lineare, guidata dalle immagini, radioterapia a modulazione di intensità
92.24.11↔	Teleradioterapia mediante fotoni, acceleratore lineare, guidata dalle immagini, fino a 2 campi di irradiazione	92.25.21↔	Teleradioterapia con elettroni, acceleratore lineare, non guidata dalle immagini, fino a 2 campi di irradiazione
92.24.12↔	Teleradioterapia mediante fotoni, acceleratore lineare, guidata dalle immagini, più di 2 campi di irradiazione	92.25.22↔	Teleradioterapia con elettroni, acceleratore lineare, non guidata dalle immagini, più di 2 campi di irradiazione
92.24.13↔	Teleradioterapia mediante fotoni, acceleratore lineare, guidata dalle immagini, irradiazione 3D pianificata		
92.24.14↔	Teleradioterapia mediante fotoni, acceleratore lineare, guidata dalle immagini, radioterapia a modulazione di intensità		
92.24.21↔	Teleradioterapia mediante fotoni, acceleratore lineare, non guidata dalle immagini, fino a 2 campi di irradiazione		

92.25.23↔	Teleradioterapia con elettroni, acceleratore lineare, non guidata dalle immagini, irradiazione 3D pianificata	92.31.10↔	Radiochirurgia con fotoni NAS, extracerebrale
92.25.24↔	Teleradioterapia con elettroni, acceleratore lineare, non guidata dalle immagini, radioterapia a modulazione di intensità	92.32.00↔	Radiochirurgia con fotoni a sorgente multiple, NAS
92.26.00↔	Teleradioterapia con altre radiazioni particellari, NAS	92.32.01↔	Radiochirurgia con fotoni a sorgenti multiple: Gamma knife
92.26.10↔	Terapia con protoni, non guidata dalle immagini, fino a 2 campi di irradiazione	92.33.00↔	Radiochirurgia con particelle, NAS
92.26.11↔	Terapia con protoni, guidata dalle immagini, fino a 2 campi di irradiazione	92.33.01↔	Altra radioterapia ad alto voltaggio: radioterapia stereotassica, in seduta unica, cerebrale
92.26.20↔	Terapia con protoni, non guidata dalle immagini, più di 2 campi di irradiazione	92.33.11↔	Altra radioterapia ad alto voltaggio: radioterapia stereotassica, in seduta unica, extracerebrale
92.26.21↔	Terapia con protoni, guidata dalle immagini, più di 2 campi di irradiazione	92.39.01↔	Altra radioterapia ad alto voltaggio, irradiazione stereotassica, frazionata, cerebrale, NAS
92.26.99↔	Teleradioterapia con altre radiazioni particellari, altro	92.39.11↔	Altra radioterapia ad alto voltaggio, irradiazione stereotassica, frazionata, extracerebrale, NAS
92.30.00↔	Radioterapia stereotassica, in seduta unica, NAS	92.39.20↔	Altra radioterapia ad alto voltaggio, irradiazione stereotassica, frazionata: Cerebrale, radioterapia a modulazione di intensità
92.30.01↔	Radioterapia stereotassica, in seduta unica: Cerebrale, NAS	92.39.21↔	Altra radioterapia ad alto voltaggio, irradiazione stereotassica, frazionata: Cerebrale, radioterapia ad arco a modulazione di intensità (IMAT)
92.30.02↔	Radioterapia stereotassica, in seduta unica: Extracerebrale, NAS	92.39.22↔	Altra radioterapia ad alto voltaggio, irradiazione stereotassica, frazionata: Cerebrale, guidata dalle immagini
92.30.20↔	Radioterapia stereotassica, in seduta unica: Cerebrale, radioterapia a modulazione di intensità	92.39.29↔	Altra radioterapia ad alto voltaggio, irradiazione stereotassica, frazionata, cerebrale, altro
92.30.21↔	Radioterapia stereotassica, in seduta unica: Cerebrale, radioterapia ad arco a modulazione di intensità (IMAT)	92.39.30↔	Altra radioterapia ad alto voltaggio, irradiazione stereotassica, frazionata: Extracerebrale, radioterapia a modulazione di intensità
92.30.22↔	Radioterapia stereotassica, in seduta unica: Cerebrale, guidata dalle immagini	92.39.31↔	Altra radioterapia ad alto voltaggio, irradiazione stereotassica, frazionata: Extracerebrale, radioterapia ad arco a modulazione di intensità (IMAT)
92.30.30↔	Radioterapia stereotassica, in seduta unica: Extracerebrale, radioterapia a modulazione di intensità	92.39.32↔	Altra radioterapia ad alto voltaggio, irradiazione stereotassica, frazionata: Extracerebrale, guidata dalle immagini
92.30.31↔	Radioterapia stereotassica, in seduta unica: Extracerebrale, radioterapia ad arco a modulazione di intensità (IMAT)	92.39.39↔	Altra radioterapia ad alto voltaggio, irradiazione stereotassica, frazionata, extracerebrale, altro
92.30.32↔	Radioterapia stereotassica, in seduta unica: Extracerebrale, guidata dalle immagini	92.41↔	Radioterapia intraoperatoria con elettroni
92.30.99↔	Radioterapia stereotassica, in seduta unica, altro		
92.31.00↔	Radiochirurgia con fotoni NAS, cerebrale		

**ADRG A94****Trattamento complesso per colonizzazione o infezione da agenti multiresistenti, senza procedura OR**

Procedura nella tabella A94-1 e nessuna Procedura operatoria

**DRG A94A****Trattamento complesso per colonizzazione o infezione da agenti multiresistenti da 14 giorni di trattamento o età < 16 anni, senza procedura OR**

Età &lt; 16 anni o Procedura nella tabella A94-2

**DRG A94B****Trattamento complesso per colonizzazione o infezione da agenti multiresistenti da 7 a 13 giorni di trattamento, età > 15 anni, senza procedura OR****Procedura A94-1**

93.59.51‡↔ Trattamento complesso per colonizzazione o infezione da agenti multiresistenti, da 7 a 13 giorni di trattamento

93.59.52‡↔ Trattamento complesso per colonizzazione o infezione da agenti multiresistenti, da 14 a 20 giorni di trattamento

93.59.53‡↔ Trattamento complesso per colonizzazione o infezione da agenti multiresistenti, 21 o più giorni di trattamento

**Procedura A94-2**

93.59.52‡↔ Trattamento complesso per colonizzazione o infezione da agenti multiresistenti, da 14 a 20 giorni di trattamento

93.59.53‡↔ Trattamento complesso per colonizzazione o infezione da agenti multiresistenti, 21 o più giorni di trattamento

**ADRG A95****Trattamento riabilitativo precoce geriatrico complesso**

Procedura nella tabella A95-2

**DRG A95A****Trattamento riabilitativo precoce geriatrico complesso con procedura complessa o trattamento neurologico complesso del colpo apoplettico acuto e grave limitazione funzionale motoria**

Procedure OR- complesse o Procedura nella tabella A95-3 e Diagnosi secondaria nella tabella A95-1

**DRG A95B**

**Trattamento riabilitativo precoce geriatrico complesso, da 14 giorni di trattamento, con procedura OR specifica o terapia intensiva complessa > 184 punti risorse**

Trattamento riabilitativo precoce geriatrico complesso e (Certe procedure OR o Procedura nella tabella A95-4)

**DRG A95C**

**Trattamento riabilitativo precoce geriatrico complesso, da 14 giorni di trattamento, senza procedura OR specifica, senza terapia intensiva complessa > 184 punti risorse**

Trattamento riabilitativo precoce geriatrico complesso

**DRG A95D**

**Trattamento riabilitativo precoce geriatrico complesso, da 7 a 13 giorni di trattamento, con procedura OR specifica o terapia intensiva complessa > 184 punti risorse o grave limitazione funzionale motoria**

Certe procedure OR o Procedura nella tabella A95-4 o Diagnosi secondaria nella tabella A95-1

**DRG A95E**

**Trattamento riabilitativo precoce geriatrico complesso, da 7 a 13 giorni di trattamento, senza procedura OR specifica, senza terapia intensiva complessa > 184 punti risorse, senza grave limitazione funzionale motoria**

**Diagnosi secondaria A95-1**

U50.40	Grave limitazione funzionale motoria: Indice di Barthel: 20-35 punti	U50.51	Gravissima limitazione funzionale motoria: FIM motorio: 13-30 punti
U50.41	Grave limitazione funzionale motoria: FIM motorio: 31-42 punti		
U50.50	Gravissima limitazione funzionale motoria: Indice di Barthel: 0-15 punti		

**Procedura A95-2**

93.89.90†↔	Trattamento riabilitativo precoce geriatrico complesso, da 7 a 13 giorni di trattamento e almeno 10 unità terapeutiche	93.89.92†↔	Trattamento riabilitativo precoce geriatrico complesso, almeno 21 giorni di trattamento e almeno 30 unità terapeutiche
93.89.91†↔	Trattamento riabilitativo precoce geriatrico complesso, da 14 a 20 giorni di trattamento e almeno 20 unità terapeutiche		

**Procedura A95-3**

99.ba.11†↔	Trattamento neurologico complesso del colpo apoplettico acuto in Stroke Center (SC), da almeno 24 a massimo 72 ore	99.ba.31†↔	Altro trattamento complesso del colpo apoplettico acuto con ricorso a un centro di telemedicina neurologica, da almeno 24 a massimo 72 ore
99.ba.12†↔	Trattamento neurologico complesso del colpo apoplettico acuto in Stroke Center (SC), più di 72 ore	99.ba.32†↔	Altro trattamento complesso del colpo apoplettico acuto con ricorso a un centro di telemedicina neurologica, più di 72 ore
99.ba.21†↔	Altro trattamento neurologico complesso del colpo apoplettico acuto in Stroke Unit (SU), da almeno 24 a massimo 72 ore		
99.ba.22†↔	Altro trattamento neurologico complesso del colpo apoplettico acuto in Stroke Unit (SU), più di 72 ore		

**Procedura A95-4**

99.b7.13†↔	Terapia intensiva complessa, da 185 a 360 punti risorse	99.b7.1f†↔	Terapia intensiva complessa, da 3221 a 3680 punti risorse
99.b7.14†↔	Terapia intensiva complessa, da 361 a 552 punti risorse	99.b7.1g†↔	Terapia intensiva complessa, da 3681 a 4600 punti risorse
99.b7.15†↔	Terapia intensiva complessa, da 553 a 828 punti risorse	99.b7.1h†↔	Terapia intensiva complessa, da 4601 a 5520 punti risorse
99.b7.16†↔	Terapia intensiva complessa, da 829 a 1104 punti risorse	99.b7.1i†↔	Terapia intensiva complessa, da 5521 a 7360 punti risorse
99.b7.17†↔	Terapia intensiva complessa, da 1105 a 1380 punti risorse	99.b7.1j†↔	Terapia intensiva complessa, da 7361 a 9200 punti risorse
99.b7.18†↔	Terapia intensiva complessa, da 1381 a 1656 punti risorse	99.b7.1k†↔	Terapia intensiva complessa, da 9201 a 11040 punti risorse
99.b7.1a†↔	Terapia intensiva complessa, da 1657 a 1932 punti risorse	99.b7.1l†↔	Terapia intensiva complessa, da 11041 a 13800 punti risorse
99.b7.1b†↔	Terapia intensiva complessa, da 1933 a 2208 punti risorse	99.b7.1m†	Terapia intensiva complessa, da 13801 a 16560 punti risorse
99.b7.1c†↔	Terapia intensiva complessa, da 2209 a 2484 punti risorse	↔	
99.b7.1d†↔	Terapia intensiva complessa, da 2485 a 2760 punti risorse	99.b7.1n†↔	Terapia intensiva complessa, da 16561 a 19320 punti risorse
99.b7.1e†↔	Terapia intensiva complessa, da 2761 a 3220 punti risorse	99.b7.1o†↔	Terapia intensiva complessa, 19321 punti risorse o più

**ADRG A96**

**Terapia antroposofica complessa, senza procedura OR**

Procedura nella tabella A96-1 e nessuna Procedura operatoria

**DRG A96Z**

**Terapia antroposofica complessa, senza procedura OR**

**Procedura A96-1**

- 99.bc.12†↔ Trattamento complesso di medicina complementare, da 10 a 25 unità terapeutiche per caso ospedalizzato
- 99.bc.13†↔ Trattamento complesso di medicina complementare, da 26 a 49 unità terapeutiche per caso ospedalizzato
- 99.bc.14†↔ Trattamento complesso di medicina complementare, da 50 unità terapeutiche per caso ospedalizzato

**ADRG A97****Terapia palliativa complessa > 7 giorni di trattamento**

Procedura nella tabella A97-2

**DRG A97A****Trattamento complesso di medicina palliativa > 7 giorni di terapia con procedura complessa o trattamento complesso di medicina palliativa > 21 giorni di terapia con procedura specifica e terapia intensiva complessa > 196 / 184 punti risorse o > 8 sedute di irradiazione**

(Procedure OR- complesse o Procedura nella tabella A97-3 e Certe procedure OR) e (Procedura nella tabella A97-4 o almeno nove Procedure nella tabella A97-5)

**DRG A97B****Trattamento complesso di medicina palliativa > 7 giorni di terapia con procedura complessa o trattamento complesso di medicina palliativa > 21 giorni di terapia con procedura specifica**

Procedure OR- complesse o Procedura nella tabella A97-3 e Certe procedure OR

**DRG A97C****Trattamento complesso di medicina palliativa > 14 giorni di terapia con procedura complicante, trattamento complesso di medicina palliativa > 21 giorni di terapia con costellazioni specifiche o terapia intensiva complessa > 196 / 184 punti risorse**

Procedura nella tabella A97-6 e (Certe procedure OR o Procedure complicanti o Procedure complicanti pre-MDC o Procedura nella tabella A97-3) e (Certe procedure OR o Procedure complicanti o Procedure complicanti pre-MDC o Procedura nella tabella A97-4)

**DRG A97D****Trattamento complesso di medicina palliativa > 14 giorni di terapia con procedura complicante o trattamento complesso di medicina palliativa > 21 giorni di terapia**

Procedura nella tabella A97-6 e (Certe procedure OR o Procedure complicanti o Procedure complicanti pre-MDC o Procedura nella tabella A97-3)

**DRG A97E****Trattamento complesso di medicina palliativa > 14 giorni di terapia**

Procedura nella tabella A97-6

**DRG A97F****Trattamento complesso di medicina palliativa > 7 giorni di terapia con procedura specifica o terapia intensiva complessa > 196 / 184 punti risorse o grave limitazione funzionale motoria**

Certe procedure OR o Procedura nella tabella A97-4 o Diagnosi secondaria nella tabella A97-1

**DRG A97G****Trattamento complesso di medicina palliativa > 7 giorni di terapia****Diagnosi secondaria A97-1**

- U50.40 Grave limitazione funzionale motoria: Indice di Barthel: 20-35 punti
- U50.41 Grave limitazione funzionale motoria: FIM motorio: 31-42 punti
- U50.50 Gravissima limitazione funzionale motoria: Indice di Barthel: 0-15 punti
- U50.51 Gravissima limitazione funzionale motoria: FIM motorio: 13-30 punti

**Procedura A97-2**

- 93.8a.22†↔ Trattamento medico palliativo complesso da 8 a 14 giorni di trattamento
- 93.8a.23†↔ Trattamento medico palliativo complesso da 15 a 21 giorni di trattamento
- 93.8a.24†↔ Trattamento medico palliativo complesso, più di 21 giorni di trattamento
- 93.8a.32†↔ Cure palliative specializzate, trattamento complesso da 8 a 14 giorni di trattamento
- 93.8a.33†↔ Cure palliative specializzate, trattamento complesso da 15 a 21 giorni di trattamento
- 93.8a.34†↔ Cure palliative specializzate, trattamento complesso, più di 21 giorni di trattamento

**Procedura A97-3**

93.8a.24†↔ Trattamento medico palliativo complesso, più di 21 giorni di trattamento

93.8a.34†↔ Cure palliative specializzate, trattamento complesso, più di 21 giorni di trattamento

**Procedura A97-4**

99.b7.13†↔ Terapia intensiva complessa, da 185 a 360 punti risorse  
 99.b7.14†↔ Terapia intensiva complessa, da 361 a 552 punti risorse  
 99.b7.15†↔ Terapia intensiva complessa, da 553 a 828 punti risorse  
 99.b7.16†↔ Terapia intensiva complessa, da 829 a 1104 punti risorse  
 99.b7.17†↔ Terapia intensiva complessa, da 1105 a 1380 punti risorse  
 99.b7.18†↔ Terapia intensiva complessa, da 1381 a 1656 punti risorse  
 99.b7.1a†↔ Terapia intensiva complessa, da 1657 a 1932 punti risorse  
 99.b7.1b†↔ Terapia intensiva complessa, da 1933 a 2208 punti risorse  
 99.b7.1c†↔ Terapia intensiva complessa, da 2209 a 2484 punti risorse  
 99.b7.1d†↔ Terapia intensiva complessa, da 2485 a 2760 punti risorse  
 99.b7.1e†↔ Terapia intensiva complessa, da 2761 a 3220 punti risorse  
 99.b7.1f†↔ Terapia intensiva complessa, da 3221 a 3680 punti risorse  
 99.b7.1g†↔ Terapia intensiva complessa, da 3681 a 4600 punti risorse  
 99.b7.1h†↔ Terapia intensiva complessa, da 4601 a 5520 punti risorse  
 99.b7.1i†↔ Terapia intensiva complessa, da 5521 a 7360 punti risorse  
 99.b7.1j†↔ Terapia intensiva complessa, da 7361 a 9200 punti risorse  
 99.b7.1k†↔ Terapia intensiva complessa, da 9201 a 11040 punti risorse  
 99.b7.1l†↔ Terapia intensiva complessa, da 11041 a 13800 punti risorse  
 99.b7.1m†↔ Terapia intensiva complessa, da 13801 a 16560 punti risorse  
 ↔  
 99.b7.1n†↔ Terapia intensiva complessa, da 16561 a 19320 punti risorse  
 99.b7.1o†↔ Terapia intensiva complessa, 19321 punti risorse o più  
 99.b7.21†↔ Terapia intensiva complessa in età infantile (procedura di base), da 197 a 392 punti risorse  
 99.b7.22†↔ Terapia intensiva complessa in età infantile (procedura di base), da 393 a 588 punti risorse  
 99.b7.23†↔ Terapia intensiva complessa in età infantile (procedura di base), da 589 a 784 punti risorse  
 99.b7.24†↔ Terapia intensiva complessa in età infantile (procedura di base), da 785 a 980 punti risorse  
 99.b7.25†↔ Terapia intensiva complessa in età infantile (procedura di base), da 981 a 1176 punti risorse  
 99.b7.26†↔ Terapia intensiva complessa in età infantile (procedura di base), da 1177 a 1470 punti risorse  
 99.b7.27†↔ Terapia intensiva complessa in età infantile (procedura di base), da 1471 a 1764 punti risorse

99.b7.28†↔ Terapia intensiva complessa in età infantile (procedura di base), da 1765 a 2058 punti risorse  
 99.b7.2a†↔ Terapia intensiva complessa in età infantile (procedura di base), da 2059 a 2352 punti risorse  
 99.b7.2b†↔ Terapia intensiva complessa in età infantile (procedura di base), da 2353 a 2646 punti risorse  
 99.b7.2c†↔ Terapia intensiva complessa in età infantile (procedura di base), da 2647 a 2940 punti risorse  
 99.b7.2d†↔ Terapia intensiva complessa in età infantile (procedura di base), da 2941 a 3430 punti risorse  
 99.b7.2e†↔ Terapia intensiva complessa in età infantile (procedura di base), da 3431 a 3920 punti risorse  
 99.b7.2f†↔ Terapia intensiva complessa in età infantile (procedura di base), da 3921 a 4410 punti risorse  
 99.b7.2g†↔ Terapia intensiva complessa in età infantile (procedura di base), da 4411 a 4900 punti risorse  
 99.b7.2h†↔ Terapia intensiva complessa in età infantile (procedura di base), da 4901 a 5880 punti risorse  
 99.b7.2i†↔ Terapia intensiva complessa in età infantile (procedura di base), da 5881 a 6860 punti risorse  
 99.b7.2j†↔ Terapia intensiva complessa in età infantile (procedura di base), da 6861 a 7840 punti risorse  
 99.b7.2k†↔ Terapia intensiva complessa in età infantile (procedura di base), da 7841 a 9800 punti risorse  
 99.b7.2l†↔ Terapia intensiva complessa in età infantile (procedura di base), da 9801 a 11760 punti risorse  
 99.b7.2m†↔ Terapia intensiva complessa in età infantile (procedura di base), ↔ da 11761 a 13720 punti risorse  
 99.b7.2n†↔ Terapia intensiva complessa in età infantile (procedura di base), da 13721 a 16660 punti risorse  
 99.b7.2o†↔ Terapia intensiva complessa in età infantile (procedura di base), da 16661 a 19600 punti risorse  
 99.b7.2p†↔ Terapia intensiva complessa in età infantile (procedura di base), 19601 punti risorse o più

**Procedura A97-5**

92.22.11↔ Roentgentherapie intraoperatoria, fino a 300 kV  
 92.22.12↔ Roentgentherapie intraoperatoria, 300 kV - < 1 MV  
 92.22.19↔ Roentgentherapie intraoperatoria, altro  
 92.23.00↔ Radioterapia ad alto voltaggio: NAS  
 92.23.01↔ Dispositivo di telecobaltoterapia, fino a 2 campi di irradiazione  
 92.23.02↔ Dispositivo di telecobaltoterapia, da 3 a 4 campi di irradiazione  
 92.23.03↔ Dispositivo di telecobaltoterapia, più di 4 campi di irradiazione o irradiazione 3D pianificata  
 92.23.08↔ Radioterapia ad alto voltaggio: altri isotopi  
 92.23.09↔ Dispositivo di telecobaltoterapia, altro  
 92.24.00↔ Teleradioterapia mediante fotoni, acceleratore lineare, NAS  
 92.24.01↔ Teleradioterapia mediante fotoni, acceleratore lineare, irradiazione di campo esteso  
 92.24.02↔ Teleradioterapia mediante fotoni, acceleratore lineare, irradiazione di un emicorpo  
 92.24.03↔ Teleradioterapia mediante fotoni, acceleratore lineare, irradiazione del corpo intero  
 92.24.04↔ Teleradioterapia mediante fotoni, acceleratore lineare, radioterapia intraoperatoria  
 92.24.09↔ Teleradioterapia mediante fotoni, acceleratore lineare, altro  
 92.24.11↔ Teleradioterapia mediante fotoni, acceleratore lineare, guidata dalle immagini, fino a 2 campi di irradiazione  
 92.24.12↔ Teleradioterapia mediante fotoni, acceleratore lineare, guidata dalle immagini, più di 2 campi di irradiazione

92.24.13↔ Teleradioterapia mediante fotoni, acceleratore lineare, guidata dalle immagini, irradiazione 3D pianificata  
 92.24.14↔ Teleradioterapia mediante fotoni, acceleratore lineare, guidata dalle immagini, radioterapia a modulazione di intensità  
 92.24.21↔ Teleradioterapia mediante fotoni, acceleratore lineare, non guidata dalle immagini, fino a 2 campi di irradiazione  
 92.24.22↔ Teleradioterapia mediante fotoni, acceleratore lineare, non guidata dalle immagini, più di 2 campi di irradiazione  
 92.24.23↔ Teleradioterapia mediante fotoni, acceleratore lineare, non guidata dalle immagini, irradiazione 3D pianificata  
 92.24.24↔ Teleradioterapia mediante fotoni, acceleratore lineare, non guidata dalle immagini, radioterapia a modulazione di intensità  
 92.24.30↔ Teleradioterapia mediante fotoni: radioterapia estremamente complessa con attrezzatura specializzata  
 92.25.00↔ Teleradioterapia con elettroni, acceleratore lineare, NAS  
 92.25.01↔ Teleradioterapia con elettroni, acceleratore lineare, irradiazione di campo esteso  
 92.25.02↔ Teleradioterapia con elettroni, acceleratore lineare, irradiazione di un emicorpo  
 92.25.03↔ Teleradioterapia con elettroni, acceleratore lineare, irradiazione del corpo intero  
 92.25.04↔ Teleradioterapia con elettroni, acceleratore lineare, radioterapia intraoperatoria  
 92.25.09↔ Teleradioterapia con elettroni, acceleratore lineare, altro  
 92.25.11↔ Teleradioterapia con elettroni, acceleratore lineare, guidata dalle immagini



92.25.12↔	Teleradioterapia con elettroni, acceleratore lineare, guidata dalle immagini, fino a 2 campi di irradiazione	92.30.31↔	Radioterapia stereotassica, in seduta unica: Extracerebrale, radioterapia ad arco a modulazione di intensità (IMAT)
92.25.13↔	Teleradioterapia con elettroni, acceleratore lineare, guidata dalle immagini, più di 2 campi di irradiazione	92.30.32↔	Radioterapia stereotassica, in seduta unica: Extracerebrale, guidata dalle immagini
92.25.14↔	Teleradioterapia con elettroni, acceleratore lineare, guidata dalle immagini, irradiazione 3D pianificata	92.30.99↔	Radioterapia stereotassica, in seduta unica, altro
92.25.15↔	Teleradioterapia con elettroni, acceleratore lineare, guidata dalle immagini, radioterapia a modulazione di intensità	92.31.00↔	Radiochirurgia con fotoni NAS, cerebrale
92.25.21↔	Teleradioterapia con elettroni, acceleratore lineare, non guidata dalle immagini, fino a 2 campi di irradiazione	92.31.10↔	Radiochirurgia con fotoni NAS, extracerebrale
92.25.22↔	Teleradioterapia con elettroni, acceleratore lineare, non guidata dalle immagini, più di 2 campi di irradiazione	92.32.00↔	Radiochirurgia con fotoni a sorgente multiple, NAS
92.25.23↔	Teleradioterapia con elettroni, acceleratore lineare, non guidata dalle immagini, irradiazione 3D pianificata	92.32.01↔	Radiochirurgia con fotoni a sorgenti multiple: Gamma knife
92.25.24↔	Teleradioterapia con elettroni, acceleratore lineare, non guidata dalle immagini, radioterapia a modulazione di intensità	92.33.00↔	Radiochirurgia con particelle, NAS
92.26.00↔	Teleradioterapia con altre radiazioni particellari, NAS	92.33.01↔	Altra radioterapia ad alto voltaggio: radioterapia stereotassica, in seduta unica, cerebrale
92.26.10↔	Terapia con protoni, non guidata dalle immagini, fino a 2 campi di irradiazione	92.33.11↔	Altra radioterapia ad alto voltaggio: radioterapia stereotassica, in seduta unica, extracerebrale
92.26.11↔	Terapia con protoni, guidata dalle immagini, fino a 2 campi di irradiazione	92.39.01↔	Altra radioterapia ad alto voltaggio, irradiazione stereotassica, frazionata, cerebrale, NAS
92.26.20↔	Terapia con protoni, non guidata dalle immagini, più di 2 campi di irradiazione	92.39.11↔	Altra radioterapia ad alto voltaggio, irradiazione stereotassica, frazionata, extracerebrale, NAS
92.26.21↔	Terapia con protoni, guidata dalle immagini, più di 2 campi di irradiazione	92.39.20↔	Altra radioterapia ad alto voltaggio, irradiazione stereotassica, frazionata: Cerebrale, radioterapia a modulazione di intensità (IMAT)
92.26.99↔	Teleradioterapia con altre radiazioni particellari, altro	92.39.21↔	Altra radioterapia ad alto voltaggio, irradiazione stereotassica, frazionata: Cerebrale, radioterapia ad arco a modulazione di intensità (IMAT)
92.30.00↔	Radioterapia stereotassica, in seduta unica, NAS	92.39.22↔	Altra radioterapia ad alto voltaggio, irradiazione stereotassica, frazionata: Cerebrale, guidata dalle immagini
92.30.01↔	Radioterapia stereotassica, in seduta unica: Cerebrale, NAS	92.39.29↔	Altra radioterapia ad alto voltaggio, irradiazione stereotassica, frazionata, cerebrale, altro
92.30.02↔	Radioterapia stereotassica, in seduta unica: Extracerebrale, NAS	92.39.30↔	Altra radioterapia ad alto voltaggio, irradiazione stereotassica, frazionata: Extracerebrale, radioterapia a modulazione di intensità
92.30.20↔	Radioterapia stereotassica, in seduta unica: Cerebrale, radioterapia a modulazione di intensità	92.39.31↔	Altra radioterapia ad alto voltaggio, irradiazione stereotassica, frazionata: Extracerebrale, radioterapia ad arco a modulazione di intensità (IMAT)
92.30.21↔	Radioterapia stereotassica, in seduta unica: Cerebrale, radioterapia ad arco a modulazione di intensità (IMAT)	92.39.32↔	Altra radioterapia ad alto voltaggio, irradiazione stereotassica, frazionata: Extracerebrale, guidata dalle immagini
92.30.22↔	Radioterapia stereotassica, in seduta unica: Cerebrale, guidata dalle immagini	92.39.39↔	Altra radioterapia ad alto voltaggio, irradiazione stereotassica, frazionata, extracerebrale, altro
92.30.30↔	Radioterapia stereotassica, in seduta unica: Extracerebrale, radioterapia a modulazione di intensità	92.41↔	Radioterapia intraoperatoria con elettroni

### Procedura A97-6

93.8a.23‡↔	Trattamento medico palliativo complesso da 15 a 21 giorni di trattamento	93.8a.33‡↔	Cure palliative specializzate, trattamento complesso da 15 a 21 giorni di trattamento
93.8a.24‡↔	Trattamento medico palliativo complesso, più di 21 giorni di trattamento	93.8a.34‡↔	Cure palliative specializzate, trattamento complesso, più di 21 giorni di trattamento

### ADRG B61

#### Malattie e traumatismi acuti specifici del midollo spinale

(Diagnosi nella tabella B61-1 o Diagnosi principale nella tabella B61-2) e Procedura non nella tabella B61-3 e non [(Politrauma o Terapia intensiva complessa > 980 / 1104 punti risorse) e Procedure OR- complesse]

### DRG B61A

#### Malattie e traumatismi acuti specifici del midollo spinale, con intervento complesso, fino a 13 giorni di degenza, trasferito

Durata del soggiorno < 14 giorni e (Procedure OR- complesse o almeno una Procedura nella tabella B61-4) e Modo di dimissione è uguale trasferto (in un altro ospedale) (06)

### DRG B61B

#### Malattie e traumatismi acuti specifici del midollo spinale, senza intervento complesso o più di 13 giorni di degenza o non trasferito

### Diagnosi B61-1

G82.00	Paraparesi e paraplegia flaccida: Lesione midollare spinale completa acuta di origine non traumatica	G82.20	Paraparesi e paraplegia non specificata: Lesione midollare spinale completa acuta di origine non traumatica
G82.01	Paraparesi e paraplegia flaccida: Lesione midollare spinale incompleta acuta di origine non traumatica	G82.21	Paraparesi e paraplegia non specificata: Lesione midollare spinale incompleta acuta di origine non traumatica
G82.10	Paraparesi e paraplegia spastica: Lesione midollare spinale completa acuta di origine non traumatica	G82.30	Tetraparesi e tetraplegia flaccida: Lesione midollare spinale completa acuta di origine non traumatica
G82.11	Paraparesi e paraplegia spastica: Lesione midollare spinale incompleta acuta di origine non traumatica	G82.31	Tetraparesi e tetraplegia flaccida: Lesione midollare spinale incompleta acuta di origine non traumatica

G82.40	Tetraparesi e tetraplegia spastica: Lesione midollare spinale completa acuta di origine non traumatica	S14.12	Lesione centrale del midollo cervicale (lesione incompleta del midollo spinale)
G82.41	Tetraparesi e tetraplegia spastica: Lesione midollare spinale incompleta acuta di origine non traumatica	S14.13	Altra lesione incompleta del midollo spinale cervicale
G82.50	Tetraparesi e tetraplegia non specificata: Lesione midollare spinale completa acuta di origine non traumatica	S24.0	Commozione ed edema del midollo spinale dorsale
G82.51	Tetraparesi e tetraplegia non specificata: Lesione midollare spinale incompleta acuta di origine non traumatica	S24.10	Traumatismi del midollo spinale dorsale, non specificati
G95.82	Disfunzione vescicale da shock midollare	S24.11	Lesione completa del midollo spinale dorsale
G95.83	Paralisi spinale spastica della muscolatura striata	S24.12	Lesione incompleta del midollo spinale dorsale
G95.84	Dissinergia dello sfintere vescicale per lesione del midollo spinale	S34.0	Contusione ed edema del midollo spinale lombare
G95.85	Dolore da deafferentazione per lesione del midollo spinale	S34.10	Lesione completa del midollo spinale lombare
P11.50	Trauma da parto della colonna vertebrale e del midollo spinale: Con paraplegia acuta	S34.11	Lesione incompleta del midollo spinale lombare
S14.0	Contusione ed edema del midollo spinale cervicale	S34.30	Sindrome della cauda equina traumatica completa
S14.10	Traumatismi del midollo spinale cervicale, non specificati	S34.31	Sindrome della cauda equina traumatica incompleta
S14.11	Lesione completa del midollo spinale cervicale	T06.0	Traumatismi dell'encefalo e dei nervi cranici con traumatismi di nervi e del midollo spinale a livello del collo
		T06.1	Traumatismi di nervi e del midollo spinale interessanti altre regioni corporee multiple

### Diagnosi principale B61-2

G95.88	Altre malattie specificate del midollo spinale	S34.38	Altri e non specificati traumatismi della cauda equina
P11.59	Trauma da parto della colonna vertebrale e del midollo spinale: Non specificato	T09.3	Traumatismo del midollo spinale, livello non specificato
S34.18	Altro traumatismo del midollo spinale lombare		

### Procedura B61-3

33.50↔	Trapianto polmonare, NAS	41.0b.33↔	Trapianto di cellule staminali ematopoietiche dal sangue del cordone ombelicale, allogeneico dedicato, donatore consanguineo, non HLA-identico
33.51↔	Trapianto polmonare monolaterale	41.0b.34↔	Trapianto di cellule staminali ematopoietiche dal sangue del cordone ombelicale, allogeneico dedicato, donatore non consanguineo, HLA-identico
33.52↔	Trapianto polmonare bilaterale	41.0b.35↔	Trapianto di cellule staminali ematopoietiche dal sangue del cordone ombelicale, allogeneico dedicato, donatore non consanguineo, non HLA-identico
33.53↔	Ritrapianto polmonare nella stessa degenza ospedaliera	41.0d↔	Prelievo e trapianto di cellule staminali ematopoietiche, altro
33.6x.00↔	Trapianto combinato cuore-polmone, NAS	46.97.00↔	Trapianto intestinale, NAS
33.6x.10↔	Ritrapianto combinato cuore-polmone nella stessa degenza ospedaliera	46.97.10↔	Trapianto intestinale, Ritrapianto di intestino tenue nella stessa degenza ospedaliera
33.6x.99↔	Trapianto combinato cuore-polmone, altro	46.97.99↔	Trapianto intestinale, altro
37.51.00↔	Trapianto cardiaco, NAS	50.50↔	Trapianto del fegato, NAS
37.51.10↔	Trapianto cardiaco	50.52↔	Trapianto del fegato, organo intero
37.51.20↔	Ritrapianto cardiaco nella stessa degenza ospedaliera	50.53↔	Trapianto del fegato, fegato split
37.51.99↔	Trapianto cardiaco, altro	50.59↔	Trapianto del fegato, altro
41.00↔	Prelievo e trapianto di cellule staminali ematopoietiche, NAS	52.80↔	Trapianto del pancreas, NAS
41.0b.09↔	Trapianto di cellule staminali ematopoietiche, altro	52.82↔	Trapianto omologo di pancreas
41.0b.11↔	Trapianto di cellule staminali ematopoietiche dal midollo osseo, autologo	52.83.00↔	Trapianto eterologo di pancreas, NAS
41.0b.12↔	Trapianto di cellule staminali ematopoietiche dal midollo osseo, allogeneico, donatore consanguineo, HLA-identico	52.83.10↔	Trapianto eterologo di pancreas, Ritrapianto di segmento pancreatico nella stessa degenza ospedaliera
41.0b.13↔	Trapianto di cellule staminali ematopoietiche dal midollo osseo, allogeneico, donatore consanguineo, non HLA-identico	52.83.11↔	Trapianto eterologo di pancreas, Ritrapianto del pancreas nella stessa degenza ospedaliera
41.0b.14↔	Trapianto di cellule staminali ematopoietiche dal midollo osseo, allogeneico, donatore non consanguineo, HLA-identico	52.83.99↔	Trapianto eterologo di pancreas, altro
41.0b.15↔	Trapianto di cellule staminali ematopoietiche dal midollo osseo, allogeneico, donatore non consanguineo, non HLA-identico	52.84↔	Autotrapianto di cellule del Langerhans
41.0b.21↔	Trapianto di cellule staminali ematopoietiche dal sangue periferico, autologo	52.85↔	Allotrapianto di cellule del Langerhans
41.0b.22↔	Trapianto di cellule staminali ematopoietiche dal sangue periferico, allogeneico, donatore consanguineo, HLA-identico	52.86↔	Trapianto di cellule del Langerhans, NAS
41.0b.23↔	Trapianto di cellule staminali ematopoietiche dal sangue periferico, allogeneico, donatore consanguineo, non HLA-identico	55.69.00↔	Altro trapianto di rene, NAS
41.0b.24↔	Trapianto di cellule staminali ematopoietiche dal sangue periferico, allogeneico, donatore non consanguineo, HLA-identico	55.69.10↔	Altro trapianto di rene, allogeneico
41.0b.25↔	Trapianto di cellule staminali ematopoietiche dal sangue periferico, allogeneico, donatore non consanguineo, non HLA-identico	55.69.20↔	Altro trapianto di rene, singenico
41.0b.31↔	Trapianto di cellule staminali ematopoietiche dal sangue del cordone ombelicale, autologo	55.69.30↔	Altro trapianto di rene, trapianto in blocco
41.0b.32↔	Trapianto di cellule staminali ematopoietiche dal sangue del cordone ombelicale, allogeneico dedicato, donatore consanguineo, HLA-identico	55.69.40↔	Altro trapianto di rene, ritrapianto di rene nella stessa degenza ospedaliera
		55.69.99↔	Altro trapianto di rene, altro

## Procedura B61-4

02.94†↔	Applicazione o sostituzione di trazione transcutanea cranica o dispositivo di halo	03.99.40↔	Revisione senza sostituzione di catetere per infusione intratecale ed epidurale
03.02↔	Riapertura di pregressa laminectomia	03.99.99↔	Altri interventi sul midollo spinale e sulle strutture del canale vertebrale, altro
03.09.00↔	Altra esplorazione e decompressione del canale vertebrale, NAS	78.49.21↔	Sostituzione di vertebre con impianto (es. per cifosi): 1 vertebra
03.09.14↔	Approccio chirurgico alla colonna cervicale (mediante laminotomia o emilaminectomia), posteriore, 1 segmento	78.49.22↔	Sostituzione di vertebre con impianto (es. per cifosi): 2 vertebre
03.09.15↔	Approccio chirurgico alla colonna cervicale (mediante laminotomia o emilaminectomia), posteriore, 2 segmenti	78.49.23↔	Sostituzione di vertebre con impianto (es. per cifosi): 3 vertebre
03.09.16↔	Approccio chirurgico alla colonna cervicale (mediante laminotomia o emilaminectomia), posteriore, 3 e più segmenti	78.49.24↔	Sostituzione di vertebre con impianto (es. per cifosi): 4 vertebre
03.09.24↔	Approccio chirurgico alla colonna toracica (mediante laminotomia o emilaminectomia), posteriore, 1 segmento	78.49.25↔	Sostituzione di vertebre con impianto (es. per cifosi): 5 o più vertebre
03.09.25↔	Approccio chirurgico alla colonna toracica (mediante laminotomia o emilaminectomia), posteriore, 2 segmenti	78.49.26↔	Sostituzione di vertebre con altro materiale (es. per cifosi), 1 vertebra
03.09.26↔	Approccio chirurgico alla colonna toracica (mediante laminotomia o emilaminectomia), posteriore, 3 e più segmenti	78.49.27↔	Sostituzione di vertebre con altro materiale (es. per cifosi), 2 vertebre
03.09.34↔	Approccio chirurgico alla colonna lombare (mediante laminotomia o flavectomia), posteriore, 1 segmento	78.49.28↔	Sostituzione di vertebre con altro materiale (es. per cifosi), 3 vertebre
03.09.35↔	Approccio chirurgico alla colonna lombare (mediante laminotomia o flavectomia), posteriore, 2 segmenti	78.49.29↔	Sostituzione di vertebre (es. per cifosi), altro
03.09.36↔	Approccio chirurgico alla colonna lombare (mediante laminotomia o flavectomia), posteriore, 3 e più segmenti	78.49.2a↔	Sostituzione di vertebre con altro materiale (es. per cifosi), 4 o più vertebre
03.09.41↔	Incisione del canale vertebrale per drenaggio di liquido epidurale	78.49.31↔	Ricostruzione complessa della colonna vertebrale (es. per cifosi) con innesto anteriore di sostegno
03.09.43↔	Incisione del midollo e delle meningi spinali per drenaggio di liquido subdurale	78.49.32↔	Ricostruzione complessa della colonna vertebrale (es. per cifosi) mediante cifosectomia (es. secondo Lindseth-Selzer)
03.09.44↔	Incisione del midollo e delle meningi spinali per drenaggio di ematoma intramidollare	78.49.33↔	Ricostruzione complessa della colonna vertebrale (es. per cifosi) mediante correzione dorsale senza release ventrale
03.09.45↔	Incisione del midollo e delle meningi spinali per drenaggio di ascesso intramidollare	78.49.34↔	Ricostruzione complessa della colonna vertebrale (es. per cifosi) mediante correzione dorsale con release ventrale
03.09.49↔	Incisione di canale vertebrale, midollo spinale e meningi spinali, altro	78.49.35↔	Ricostruzione complessa della colonna vertebrale (es. per cifosi) mediante correzione dorso-ventrale
03.09.91↔	Altra decompressione del canale vertebrale	78.49.36↔	Columnotomia e spondilodesi lordosizzante plurisegmentaria dorsale (DLS) secondo Zielke (es. per cifosi)
03.09.99↔	Altra esplorazione e decompressione del canale vertebrale, altro	78.49.37↔	Columnotomia e osteotomia transpeduncolare di sottrazione (es. secondo Thomassen o Hsu-Yau-Leong) (es. per cifosi)
03.1↔	Sezione delle radici dei nervi intraspinali	78.49.38↔	Columnotomia e spondilodesi lordosizzante monosegmentaria cervico-toracica (es. secondo Mason, Urist o Simmons) (es. per cifosi)
03.51↔	Riparazione di meningocele spinale	78.49.40↔	Ricostruzione complessa della colonna vertebrale (es. per scoliosi), mediante epifisiodesi per equilibrare la crescita con staffe di lega a memoria di forma [Shape Memory Alloy (SMA)-Staples], 1 staffa
03.52↔	Riparazione di mielomeningocele spinale	78.49.41↔	Ricostruzione complessa della colonna vertebrale (es. per scoliosi), mediante epifisiodesi per equilibrare la crescita con staffe di lega a memoria di forma [Shape Memory Alloy (SMA)-Staples], 2 staffe
03.53.11↔	Riduzione chiusa di frattura vertebrale con fissazione esterna	78.49.42↔	Ricostruzione complessa della colonna vertebrale (es. per scoliosi), mediante epifisiodesi per equilibrare la crescita con staffe di lega a memoria di forma [Shape Memory Alloy (SMA)-Staples], 3 staffe
03.53.20↔	Riduzione aperta di fratture vertebrali	78.49.43↔	Ricostruzione complessa della colonna vertebrale (es. per scoliosi), mediante epifisiodesi per equilibrare la crescita con staffe di lega a memoria di forma [Shape Memory Alloy (SMA)-Staples], 4 staffe
03.59.10↔	Altri interventi di riparazione o plastica sulle strutture del canale vertebrale, Chiusura di diastematomielia	78.49.44↔	Ricostruzione complessa della colonna vertebrale (es. per scoliosi), mediante epifisiodesi per equilibrare la crescita con staffe di lega a memoria di forma [Shape Memory Alloy (SMA)-Staples], 5 staffe
03.59.11↔	Altri interventi di riparazione o plastica sulle strutture del canale vertebrale, Sezione di filo terminale	78.49.45↔	Ricostruzione complessa della colonna vertebrale (es. per scoliosi), mediante epifisiodesi per equilibrare la crescita con staffe di lega a memoria di forma [Shape Memory Alloy (SMA)-Staples], 6 staffe
03.59.12↔	Altri interventi di riparazione o plastica sulle strutture del canale vertebrale, Chiusura di fistola spinale	78.49.46↔	Ricostruzione complessa della colonna vertebrale (es. per scoliosi), mediante epifisiodesi per equilibrare la crescita con staffe di lega a memoria di forma [Shape Memory Alloy (SMA)-Staples], 7 staffe
03.59.13↔	Altri interventi di riparazione o plastica sulle strutture del canale vertebrale, plastica durale spinale	78.49.47↔	Ricostruzione complessa della colonna vertebrale (es. per scoliosi), mediante epifisiodesi per equilibrare la crescita con staffe di lega a memoria di forma [Shape Memory Alloy (SMA)-Staples], 8 staffe
03.59.99↔	Altri interventi di riparazione o plastica sulle strutture del canale vertebrale, altro	78.49.48↔	Ricostruzione complessa della colonna vertebrale (es. per scoliosi), mediante epifisiodesi per equilibrare la crescita con staffe di lega a memoria di forma [Shape Memory Alloy (SMA)-Staples], 9 staffe
03.6↔	Separazione di aderenze del midollo spinale e delle radici dei nervi		
03.99.10↔	Interventi su vasi sanguigni intraspinali (es. legatura, distruzione, resezione)		
03.99.19↔	Altri interventi su vasi sanguigni intraspinali		
03.99.20↔	Interventi sul sistema liquorale spinale, Inserzione di serbatoio sottocutaneo nel sistema liquorale spinale		
03.99.21↔	Interventi sul sistema liquorale spinale, Revisione di serbatoio sottocutaneo, catetere o pompa per infusione intratecale ed epidurale di medicamenti		
03.99.22↔	Interventi sul sistema liquorale spinale, Rimozione di serbatoio sottocutaneo dal sistema liquorale spinale		
03.99.29↔	Altri interventi sul sistema liquorale spinale		
03.99.30↔	Revisione senza sostituzione di elettrodo(i) di neurostimolatore epidurale, elettrodo cilindrico, sistema a elettrodo singolo		
03.99.31↔	Revisione senza sostituzione di elettrodo(i) di neurostimolatore epidurale, elettrodo cilindrico, sistema a più elettrodi		
03.99.32↔	Revisione senza sostituzione di elettrodo(i) di neurostimolatore epidurale, elettrodo piatto, sistema a elettrodo singolo		
03.99.33↔	Revisione senza sostituzione di elettrodo(i) di neurostimolatore epidurale, elettrodo piatto, sistema a più elettrodi		

78.49.4a↔	Ricostruzione complessa della colonna vertebrale (es. per scoliosi), mediante epifisiodesi per equilibrare la crescita con staffe di lega a memoria di forma [Shape Memory Alloy (SMA)-Staples], 10 staffe	78.49.71↔	Ricostruzione complessa della colonna vertebrale (es. per scoliosi) con strumentazione sottocutanea di Harrington (nel bambino)
78.49.4b↔	Ricostruzione complessa della colonna vertebrale (es. per scoliosi), mediante epifisiodesi per equilibrare la crescita con staffe di lega a memoria di forma [Shape Memory Alloy (SMA)-Staples], 11 staffe	78.49.72↔	Ricostruzione complessa della colonna vertebrale (es. per scoliosi) mediante impianto di barre dinamiche
78.49.4c↔	Ricostruzione complessa della colonna vertebrale (es. per scoliosi), mediante epifisiodesi per equilibrare la crescita con staffe di lega a memoria di forma [Shape Memory Alloy (SMA)-Staples], 12 staffe	78.49.79↔	Ricostruzione complessa della colonna vertebrale, altro
78.49.4d↔	Ricostruzione complessa della colonna vertebrale (es. per scoliosi), mediante epifisiodesi per equilibrare la crescita con staffe di lega a memoria di forma [Shape Memory Alloy (SMA)-Staples], 13 e più staffe	78.50.31↔	Osteosintesi con viti della colonna vertebrale
78.49.4e↔	Ricostruzione complessa della colonna vertebrale (es. per scoliosi) mediante epifisiodesi dorso-ventrale	78.50.32↔	Osteosintesi della colonna vertebrale mediante cerchiaggio con filo
78.49.4f↔	Ricostruzione complessa della colonna vertebrale (es. per scoliosi) mediante epifisiodesi monolaterale con fusione vertebrale dorsale	78.50.33↔	Osteosintesi della colonna vertebrale mediante sistema con staffe
78.49.4g↔	Ricostruzione complessa della colonna vertebrale (es. per scoliosi) mediante epifisiodesi bilaterale con fusione vertebrale dorsale	78.50.34↔	Osteosintesi della colonna vertebrale con placche a uncino
78.49.50↔	Spondilodesi correttiva (es. per scoliosi) con strumentazione anteriore o posteriore, NAS	78.50.35↔	Osteosintesi della colonna vertebrale mediante sistema a viti e barre
78.49.51↔	Spondilodesi correttiva (es. per scoliosi) con strumentazione posteriore, senza stabilità primaria, da 3 a 6 segmenti	78.50.36↔	Osteosintesi della colonna vertebrale mediante sistema a viti e placca anteriore
78.49.52↔	Spondilodesi correttiva (es. per scoliosi) con strumentazione posteriore, senza stabilità primaria, da 7 a 10 segmenti	78.50.37↔	Osteosintesi della colonna vertebrale mediante sistema a viti e placca posteriore
78.49.53↔	Spondilodesi correttiva (es. per scoliosi) con strumentazione posteriore, senza stabilità primaria, 11 e più segmenti	78.50.39↔	Procedura di osteosintesi della colonna vertebrale, altro
78.49.54↔	Spondilodesi correttiva (es. per scoliosi) con strumentazione posteriore, con stabilità primaria, da 3 a 6 segmenti	80.51.10↔	Asportazione di un disco intervertebrale, chirurgica a cielo aperto
78.49.55↔	Spondilodesi correttiva (es. per scoliosi) con strumentazione posteriore, con stabilità primaria, da 7 a 10 segmenti	80.51.11↔	Asportazione di due dischi intervertebrali, chirurgica a cielo aperto
78.49.56↔	Spondilodesi correttiva (es. per scoliosi) con strumentazione posteriore, con stabilità primaria, 11 e più segmenti	80.51.12↔	Asportazione di tre o più dischi intervertebrali, chirurgica a cielo aperto
78.49.57↔	Spondilodesi correttiva (es. per scoliosi) con strumentazione anteriore, senza stabilità primaria, da 3 a 6 segmenti	80.51.20↔	Asportazione di disco intervertebrale, percutanea con endoscopia
78.49.58↔	Spondilodesi correttiva (es. per scoliosi) con strumentazione anteriore, senza stabilità primaria, da 7 a 10 segmenti	80.51.99↔	Asportazione di disco intervertebrale, altro
78.49.59↔	Spondilodesi correttiva (es. per scoliosi) con strumentazione anteriore o posteriore, altro	81.01↔	Artrodesi atlanto-epistrofea
78.49.5a↔	Spondilodesi correttiva (es. per scoliosi) con strumentazione anteriore, senza stabilità primaria, 11 e più segmenti	81.02↔	Altra artrodesi cervicale, approccio anteriore
78.49.5b↔	Spondilodesi correttiva (es. per scoliosi) con strumentazione anteriore, con stabilità primaria, da 3 a 6 segmenti	81.03↔	Altra artrodesi cervicale, approccio posteriore
78.49.5c↔	Spondilodesi correttiva (es. per scoliosi) con strumentazione anteriore, con stabilità primaria, da 7 a 10 segmenti	81.04↔	Artrodesi toracica o toracolombare, approccio anteriore
78.49.5d↔	Spondilodesi correttiva (es. per scoliosi) con strumentazione anteriore, con stabilità primaria, 11 e più segmenti	81.05↔	Artrodesi toracica o toracolombare, approccio posteriore
78.49.61↔	Spondilodesi correttiva (es. per scoliosi) con strumentazione combinata anteriore e posteriore, senza stabilità primaria, da 3 a 6 segmenti	81.06↔	Artrodesi delle vertebre lombari e lumbosacrali, approccio anteriore
78.49.62↔	Spondilodesi correttiva (es. per scoliosi) con strumentazione combinata anteriore e posteriore, senza stabilità primaria, da 7 a 10 segmenti	81.07↔	Artrodesi lombare e lumbosacrale, approccio ai processi laterali trasversi
78.49.63↔	Spondilodesi correttiva (es. per scoliosi) con strumentazione combinata anteriore e posteriore, senza stabilità primaria, 11 e più segmenti	81.08↔	Artrodesi lombare e lumbosacrale, con approccio posteriore
78.49.64↔	Spondilodesi correttiva (es. per scoliosi) con strumentazione combinata anteriore e posteriore, con stabilità primaria, da 3 a 6 segmenti	81.30↔	Rifusione vertebrale, NAS
78.49.65↔	Spondilodesi correttiva (es. per scoliosi) con strumentazione combinata anteriore e posteriore, con stabilità primaria, da 7 a 10 segmenti	81.31↔	Rifusione atlanto-epistrofea
78.49.66↔	Spondilodesi correttiva (es. per scoliosi) con strumentazione combinata anteriore e posteriore, con stabilità primaria, 11 e più segmenti	81.32↔	Rifusione di altre vertebre cervicali, approccio anteriore
78.49.69↔	Spondilodesi correttiva (es. per scoliosi) con strumentazione combinata anteriore e posteriore, altro	81.33↔	Rifusione di altre vertebre cervicali, approccio posteriore
		81.34↔	Rifusione dorsale o dorsolombare, approccio anteriore
		81.35↔	Rifusione dorsale o dorsolombare, approccio posteriore
		81.36↔	Rifusione lombare o lumbosacrale, approccio anteriore
		81.37↔	Rifusione lombare o lumbosacrale, approccio ai processi laterali trasversi
		81.38↔	Rifusione lombare o lumbosacrale, approccio posteriore
		81.39↔	Rifusione vertebrale, NAC
		81.62.00↔	Artrodesi o rifusione di 2-3 vertebre, NAS
		81.62.10↔	Artrodesi di 2 vertebre, dorsale
		81.62.11↔	Artrodesi di 2 vertebre, combinata dorsale e ventrale, intercorporea
		81.62.12↔	Artrodesi di 2 vertebre, ventrale, intercorporea
		81.62.13↔	Artrodesi di 2 vertebre, dorsale, dinamica
		81.62.20↔	Artrodesi di 3 vertebre, dorsale
		81.62.21↔	Artrodesi di 3 vertebre, combinata dorsale e ventrale, intercorporea
		81.62.22↔	Artrodesi di 3 vertebre, ventrale, intercorporea
		81.62.23↔	Artrodesi di 3 vertebre, dorsale, dinamica
		81.62.99↔	Artrodesi o rifusione di 2-3 vertebre, altro
		81.63.00↔	Artrodesi o rifusione di 4-8 vertebre, NAS
		81.63.10↔	Artrodesi di 4 - 6 vertebre, dorsale
		81.63.11↔	Artrodesi di 4 - 6 vertebre, combinata dorsale e ventrale, intercorporea
		81.63.12↔	Artrodesi di 4 - 6 vertebre, ventrale, intercorporea
		81.63.13↔	Artrodesi di 4 - 6 vertebre, dorsale, dinamica
		81.63.20↔	Artrodesi di 7 - 8 vertebre, dorsale
		81.63.21↔	Artrodesi di 7 - 8 vertebre, combinata dorsale e ventrale, intercorporea
		81.63.22↔	Artrodesi di 7 - 8 vertebre, ventrale, intercorporea

81.63.23↔	Artrodesi di 7 - 8 vertebre, dorsale, dinamica	84.63↔	Inserzione di protesi discale, toracale
81.63.99↔	Artrodesi o rifusione di 4-8 vertebre, altro	84.64↔	Inserzione di protesi discale parziale, lombosacrale
81.64.00↔	Artrodesi o rifusione di 9 e più vertebre, NAS	84.65↔	Inserzione di protesi discale totale, lombosacrale
81.64.10↔	Artrodesi di 9 e più vertebre, dorsale	84.66.10↔	Sostituzione di protesi discale artificiale, cervicale
81.64.11↔	Artrodesi di 9 o più vertebre, combinata dorsale e ventrale, intercorporea	84.66.20↔	Revisione di protesi discale artificiale, cervicale
81.64.99↔	Artrodesi o rifusione di 9 e più vertebre, altro	84.66.99↔	Revisione o sostituzione di protesi discale artificiale, cervicale, altro
81.65.10↔	Vertebroplastica, 1 corpo vertebrale	84.67↔	Revisione o sostituzione di protesi discale artificiale, toracale
81.65.11↔	Vertebroplastica, 2 corpi vertebrali	84.68.10↔	Sostituzione di protesi discale artificiale, lombosacrale
81.65.12↔	Vertebroplastica, 3 corpi vertebrali	84.68.20↔	Revisione di protesi discale artificiale, lombosacrale
81.65.13↔	Vertebroplastica, 4 e più corpi vertebrali	84.68.99↔	Revisione o sostituzione di protesi discale artificiale, lombosacrale, altro
81.65.99↔	Vertebroplastica, altro	84.69.10↔	Sostituzione di protesi discale artificiale
81.66.10↔	Cifoplastica, 1 corpo vertebrale	84.69.20↔	Revisione di protesi discale artificiale
81.66.11↔	Cifoplastica, 2 corpi vertebrali	84.69.99↔	Revisione o sostituzione di protesi discale artificiale, altro
81.66.12↔	Cifoplastica, 3 corpi vertebrali	84.81.20↔	Revisione di dispositivo(i) interspinoso(i)
81.66.13↔	Cifoplastica, 4 e più corpi vertebrali	84.81.99↔	Revisione di dispositivo(i) interspinoso(i), altro
81.66.99↔	Cifoplastica, altro	84.82↔	Inserzione o sostituzione di dispositivo(i) peduncolare di stabilizzazione dinamica
84.51.10↔	Inserzione di gabbie intercorporee, 1 segmento	84.83↔	Revisione di dispositivo(i) peduncolare di stabilizzazione dinamica
84.51.11↔	Inserzione di gabbie intercorporee, 2 segmenti	84.84↔	Inserzione o sostituzione di dispositivo(i) di sostituzione di faccetta articolare
84.51.12↔	Inserzione di gabbie intercorporee, 3 segmenti	84.85↔	Revisione di dispositivo(i) di sostituzione di faccetta articolare
84.51.13↔	Inserzione di gabbie intercorporee, 4 o più segmenti	93.41†↔	Trazione spinale con apparecchiatura cranica
84.51.99↔	Inserzione di dispositivo intervertebrale d'artrodesi, altro		
84.60↔	Inserzione di protesi discale, senz'altra specificazione		
84.61↔	Inserzione di protesi discale parziale, cervicale		
84.62↔	Inserzione di protesi discale, senz'altra specificazione		

**ADRG 961****Diagnosi principale inammissibile**

Diagnosi principale nella tabella 961-1

**DRG 961Z****Diagnosi principale inammissibile****Diagnosi 961-1**

A63.0	Verruche anogenitali (veneree)	B95.90	Altro microorganismo aerobio Gram-positivo specificato come causa di malattie classificate in altri settori
B23.0	Sindrome da infezione acuta da HIV	B95.91	Altro microorganismo anaerobio sporigeno Gram-positivo specificato come causa di malattie classificate in altri settori
B90.0	Sequela di tubercolosi del sistema nervoso centrale	B96.0	Mycoplasma pneumoniae [M. pneumoniae] come causa di malattie classificate altrove
B90.1	Sequela di tubercolosi genitourinaria	B96.2	Escherichia coli [E. coli] come causa di malattie classificate altrove
B90.2	Sequela di tubercolosi delle ossa e delle articolazioni	B96.3	Haemophilus influenzae [H. influenzae] e Moraxella come causa di malattie classificate altrove
B90.8	Sequela di tubercolosi di altri organi	B96.5	Pseudomonas (aeruginosa) come causa di malattie classificate altrove
B90.9	Sequela di tubercolosi respiratoria e non specificata	B96.6	Bacillus fragilis [B. fragilis] come causa di malattie classificate altrove
B91	Sequela di poliomielite	B96.7	Clostridium perfringens [C. perfringens] come causa di malattie classificate altrove
B92	Sequela di lebbra	B96.8	Altri batteri specificati come causa di malattie classificate altrove
B94.0	Sequela di tracoma	B97.0	Adenovirus come causa di malattie classificate altrove
B94.1	Sequela di encefalite virale	B97.1	Enterovirus come causa di malattie classificate altrove
B94.2	Sequela di epatite virale	B97.2	Coronavirus come causa di malattie classificate altrove
B94.8	Sequela di altre malattie infettive e parassitarie specificate	B97.3	Retrovirus come causa di malattie classificate altrove
B94.9	Sequela di malattia infettiva o parassitaria non specificata	B97.4	Virus respiratorio sinciziale come causa di malattie classificate altrove
B95.0	Streptococco, gruppo A, come causa di malattie classificate altrove	B97.5	Reovirus come causa di malattie classificate altrove
B95.1	Streptococco, gruppo B, come causa di malattie classificate altrove	B97.6	Parvovirus come causa di malattie classificate altrove
B95.2	Streptococco, gruppo D, come causa di malattie classificate altrove	B97.7	Papillomavirus come causa di malattie classificate altrove
B95.3	Streptococcus pneumoniae come causa di malattie classificate altrove	B97.8	Altri virus come causa di malattie classificate altrove
B95.41	Streptococco, gruppo C, come causa di malattie classificate in altri settori	B98.0	Helicobacter pylori [H. pylori] come causa di malattie classificate altrove
B95.42	Streptococco, gruppo G, come causa di malattie classificate in altri settori	B98.1	Vibrio vulnificus come causa di malattie classificate altrove
B95.48	Altro streptococco specificato come causa di malattie classificate in altri settori	C94.8	Crisi blastica in leucemia mieloide cronica [LMC]
B95.5	Streptococco non specificato come causa di malattie classificate altrove	C95.8	Leucemia refrattaria alla terapia di induzione standard
B95.6	Stafilococco aureo come causa di malattie classificate altrove	C97	Tumori maligni di sedi indipendenti multiple (primitive)
B95.7	Altro stafilococco come causa di malattie classificate altrove	D63.0	Anemia in malattia neoplastica {C00-D48}
B95.8	Stafilococco non specificato come causa di malattie classificate altrove		

D63.8	Anemia in altre malattie croniche classificate altrove	G46.8	Altre sindromi vascolari cerebrali in malattie cerebrovascolari {I60-I67}
D77	Altri disturbi del sangue e degli organi ematopoietici in malattie classificate altrove	G53.0	Nevralgia post-zosteriana {B02.2}
E35.0	Disturbi della tiroide in malattie classificate altrove	G53.1	Paralisi multiple di nervi cranici in malattie infettive e parassitarie classificate altrove {A00-B99}
E35.1	Disturbi del surrene in malattie classificate altrove	G53.2	Paralisi multiple di nervi cranici nella sarcoidosi {D86.8}
E35.8	Disturbi di altre ghiandole endocrine in malattie classificate altrove	G53.3	Paralisi multiple di nervi cranici in malattie neoplastiche {C00-D48}
E64.0	Sequela di malnutrizione proteico-energetica	G53.8	Altri disturbi di nervi cranici in altre malattie classificate altrove
E64.1	Sequela di deficit di vitamina A	G55.0	Compressioni delle radici nervose e dei plessi in malattie neoplastiche {C00-D48}
E64.2	Sequela di deficit di vitamina C	G55.1	Compressioni delle radici nervose e dei plessi in disturbi dei dischi intervertebrali {M50-M51}
E64.3	Sequela del rachitismo	G55.2	Compressioni delle radici nervose e dei plessi in spondilosi {M47.-}
E64.8	Sequela di altri deficit nutrizionali	G55.3	Compressioni delle radici nervose e dei plessi in altre dorsopatie {M45-M46}, {M48.-}, {M53-M54}
E64.9	Sequela di deficit nutritivo non specificato	G55.8	Compressioni delle radici nervose e dei plessi in altre malattie classificate altrove
E68	Sequela dell'iperalimentazione	G59.0	Mononeuropatia diabetica {E10-E14 con quarto carattere comune .4}
E87.7	Eccesso di fluidi	G59.8	Altre mononeuropatie in malattie classificate altrove
E90	Disturbi nutrizionali e metabolici in malattie classificate altrove	G63.0	Polineuropatia in malattie infettive e parassitarie classificate altrove
F00.0	Demenza nella malattia di Alzheimer ad esordio precoce (tipo 2) {G30.0}	G63.1	Polineuropatia in malattie neoplastiche {C00-D48}
F00.1	Demenza nella malattia di Alzheimer ad esordio tardivo (tipo 1) {G30.1}	G63.2	Polineuropatia diabetica {E10-E14 con quarto carattere comune .4}
F00.2	Demenza nella malattia di Alzheimer, varietà atipica o mista {G30.8}	G63.3	Polineuropatia in altre malattie endocrine e metaboliche {E00-E07}, {E15-E16}, {E20-E34}, {E70-E89}
F00.9	Demenza nella malattia di Alzheimer non specificata {G30.9}	G63.4	Polineuropatia in deficit nutrizionale {E40-E64}
F02.0	Demenza nella malattia di Pick {G31.0}	G63.5	Polineuropatia in malattie sistemiche del connettivo {M30-M35}
F02.1	Demenza nella malattia di Creutzfeldt-Jacob {A81.0}	G63.6	Polineuropatia in altre malattie muscolo-scheletriche {M00-M25}, {M40-M96}
F02.2	Demenza nella malattia di Huntington {G10}	G63.8	Polineuropatia in altre malattie classificate altrove
F02.3	Demenza nel morbo di Parkinson {G20.-}	G73.0	Sindromi miasteniche in malattie endocrine
F02.4	Demenza nell'infezione da virus dell'immunodeficienza umana [H.I.V.] {B22}	G73.1	Sindrome di Eaton-Lambert {C00-D48}
F02.8	Demenza in altre malattie specificate classificate altrove	G73.2	Altre sindromi miasteniche in malattie neoplastiche {C00-D48}
G01	Meningite in malattie batteriche classificate altrove	G73.3	Sindromi miasteniche in altre malattie classificate altrove
G02.0	Meningite in malattie virali classificate altrove	G73.4	Miopatia in malattie infettive e parassitarie classificate altrove
G02.1	Meningite in micosi	G73.5	Miopatia in malattie endocrine
G02.8	Meningite in altre malattie infettive e parassitarie specificate classificate altrove	G73.6	Miopatia in malattie metaboliche
G05.0	Encefalite, mielite ed encefalomielite in malattie batteriche classificate altrove	G73.7	Miopatia in altre malattie classificate altrove
G05.1	Encefalite, mielite ed encefalomielite in malattie virali classificate altrove	G82.60	Livello funzionale della lesione del midollo spinale: C1-C3
G05.2	Encefalite, mielite ed encefalomielite in altre malattie infettive e parassitarie classificate altrove	G82.61	Livello funzionale della lesione del midollo spinale: C4-C5
G05.8	Encefalite, mielite ed encefalomielite in altre malattie classificate altrove	G82.62	Livello funzionale della lesione del midollo spinale: C6-C8
G07	Ascessi e granulomi intracranici ed intrarachidiani in malattie classificate altrove	G82.63	Livello funzionale della lesione del midollo spinale: T1-T6
G09	Sequela di malattie infiammatorie del sistema nervoso centrale	G82.64	Livello funzionale della lesione del midollo spinale: T7-T10
G13.0	Neuropatia e neuromiopia paraneoplastiche	G82.65	Livello funzionale della lesione del midollo spinale: T11-L1
G13.1	Altre atrofie sistemiche interessanti principalmente il sistema nervoso centrale in malattie neoplastiche	G82.66	Livello funzionale della lesione del midollo spinale: L2-S1
G13.2	Atrofia sistemica interessante principalmente il sistema nervoso centrale nel mixedema {E00.1}, {E03.-}	G82.67	Livello funzionale della lesione del midollo spinale: S2-S5
G13.8	Atrofia sistemica interessante principalmente il sistema nervoso centrale in altre malattie classificate altrove	G82.69	Livello funzionale della lesione del midollo spinale: Non specificato
G14	Sindrome post-poliomielite	G94.0	Iidrocefalo in malattie infettive e parassitarie classificate altrove {A00-B99}
G22	Parkinsonismo in malattie classificate altrove	G94.1	Iidrocefalo in malattie neoplastiche {C00-D48}
G26	Disturbi extrapiramidali e del movimento in malattie classificate altrove	G94.2	Iidrocefalo in altre malattie classificate altrove
G31.1	Degenerazione cerebrale senile non classificata altrove	G94.8	Altri disturbi specificati dell'encefalo in malattie classificate altrove
G32.0	Degenerazione combinata subacuta del midollo spinale in malattie classificate altrove	G99.0	Neuropatia del sistema nervoso autonomo in malattie endocrine e metaboliche
G32.8	Altre malattie degenerative specificate del sistema nervoso in malattie classificate altrove	G99.1	Altri disturbi del sistema nervoso autonomo in altre malattie classificate altrove
G46.0	Sindrome dell'arteria cerebrale media {I66.0}	G99.2	Mielopatia in malattie classificate altrove
G46.1	Sindrome dell'arteria cerebrale anteriore {I66.1}	G99.8	Altre malattie specificate del sistema nervoso in malattie classificate altrove
G46.2	Sindrome dell'arteria cerebrale posteriore {I66.2}	H03.0	Infestazione parassitaria della palpebra in malattie classificate altrove
G46.3	Sindromi ischemiche del tronco cerebrale {I60-I67}	H03.1	Interessamento palpebrale in altre malattie infettive classificate altrove
G46.4	Sindrome ischemica cerebellare {I60-I67}	H03.8	Interessamento palpebrale in altre malattie classificate altrove
G46.5	Sindrome lacunare motoria pura {I60-I67}	H06.0	Afezioni dell'apparato lacrimale in malattie classificate altrove
G46.6	Sindrome lacunare sensoriale pura {I60-I67}		
G46.7	Altre sindromi lacunari {I60-I67}		

H06.1	Infestazione parassitaria dell'orbita in malattie classificate altrove	I32.1	Pericardite in altre malattie infettive e parassitarie classificate altrove
H06.2	Esoftalmo distiroideo {E05.-}	I32.8	Pericardite in altre malattie classificate altrove
H06.3	Altri disturbi dell'orbita in malattie classificate altrove	I39.0	Disturbi della valvola mitralica in malattie classificate altrove
H13.0	Filariasi della congiuntiva {B74.-}	I39.1	Disturbi della valvola aortica in malattie classificate altrove
H13.1	Congiuntivite in malattie infettive e parassitarie classificate altrove	I39.2	Disturbi della valvola tricuspide in malattie classificate altrove
H13.2	Congiuntivite in altre malattie classificate altrove	I39.3	Disturbi della valvola polmonare in malattie classificate altrove
H13.3	Pemfigoide oculare {L12.-}	I39.4	Disturbi valvolari multipli in malattie classificate altrove
H13.8	Altri disturbi della congiuntiva in malattie classificate altrove	I39.8	Endocardite, valvola non specificata, in malattie classificate altrove
H19.0	Sclerite ed episclerite in malattie classificate altrove	I41.0	Miocardite in malattie batteriche classificate altrove
H19.1	Cheratte e cheratocongiuntivite erpetiche {B00.5}	I41.1	Miocardite in malattie virali classificate altrove
H19.2	Cheratte e cheratocongiuntivite in altre malattie infettive e parassitarie classificate altrove	I41.2	Miocardite in altre malattie infettive e parassitarie classificate altrove
H19.3	Cheratte e cheratocongiuntivite in altre malattie classificate altrove	I41.8	Miocardite in altre malattie classificate altrove
H19.8	Altri disturbi della sclera e della cornea in malattie classificate altrove	I43.0	Cardiomiopatia in malattie infettive e parassitarie classificate altrove
H22.0	Iridociclite in malattie infettive e parassitarie classificate altrove	I43.1	Cardiomiopatia in malattie metaboliche
H22.1	Iridociclite in altre malattie classificate altrove	I43.2	Cardiomiopatia in malattie nutrizionali
H22.8	Altri disturbi dell'iride e del corpo ciliare in malattie classificate altrove	I43.8	Cardiomiopatia in altre malattie classificate altrove
H28.0	Cataratta diabetica {E10-E14 con quarto carattere comune .3}	I52.0	Altri disturbi cardiaci in malattie batteriche classificate altrove
H28.1	Cataratta in altre malattie endocrine, nutrizionali e metaboliche	I52.1	Altri disturbi cardiaci in altre malattie infettive e parassitarie classificate altrove
H28.2	Cataratta in altre malattie classificate altrove	I52.8	Altri disturbi cardiaci in altre malattie classificate altrove
H28.8	Altri disturbi del cristallino in malattie classificate altrove	I68.0	Angiopatia cerebrale amiloide {E85.-}
H32.0	Infiammazione corioretinica in malattie infettive e parassitarie classificate altrove	I68.1	Arterite cerebrale in malattie infettive e parassitarie classificate altrove
H32.8	Altri disturbi corioretinici in malattie classificate altrove	I68.2	Arterite cerebrale in altre malattie classificate altrove
H36.0	Retinopatia diabetica {E10-E14 con quarto carattere comune .3}	I68.8	Altri disturbi cerebrovascolari in malattie classificate altrove
H36.8	Altri disturbi retinici in malattie classificate altrove	I69.0	Sequela di emorragia subaracnoidea
H42.0	Glaucoma in malattie endocrine, nutrizionali e metaboliche classificate altrove	I69.1	Sequela di emorragia intracerebrale
H42.8	Glaucoma in altre malattie classificate altrove	I69.2	Sequela di altra forma di emorragia intracranica non traumatica
H45.0	Emorragia del vitreo in malattie classificate altrove	I69.3	Sequela di infarto cerebrale
H45.1	Endoftalmite in malattie classificate altrove	I69.4	Sequela di ictus, senza specificazione se da emorragia o da infarto
H45.8	Altri disturbi del corpo vitreo e del globo oculare in malattie classificate altrove	I69.8	Sequela di altre e non specificate malattie cerebrovascolari
H48.0	Atrofia ottica in malattie classificate altrove	I79.0	Aneurisma dell'aorta in malattie classificate altrove
H48.1	Nevrite retrobulbare in malattie classificate altrove	I79.1	Aortite in malattie classificate altrove
H48.8	Altri disturbi del nervo ottico e delle vie ottiche in malattie classificate altrove	I79.2	Angiopatia periferica in malattie classificate altrove
H58.0	Anomalie della funzione pupillare in malattie classificate altrove	I79.8	Altri disturbi delle arterie, arteriole e capillari in malattie classificate altrove
H58.1	Disturbi visivi in malattie classificate altrove	I98.0	Sifilide cardiovascolare
H58.8	Altri specificati disturbi dell'occhio e degli annessi oculari in malattie classificate altrove	I98.1	Disturbi cardiovascolari in altre malattie infettive e parassitarie classificate altrove
H62.0	Otite esterna in malattie batteriche classificate altrove	I98.2	Varici esofagee senza sanguinamento in malattie classificate altrove
H62.1	Otite esterna in malattie virali classificate altrove	I98.3	Varici esofagee con sanguinamento in malattie classificate altrove
H62.2	Otite esterna in micosi	I98.8	Altri disturbi specificati del sistema circolatorio in malattie classificate altrove
H62.3	Otite esterna in altre malattie infettive e parassitarie classificate altrove	J17.0	Polmonite in malattie batteriche classificate altrove
H62.4	Otite esterna in altre malattie classificate altrove	J17.1	Polmonite in malattie virali classificate altrove
H62.8	Altri disturbi dell'orecchio esterno in malattie classificate altrove	J17.2	Polmonite in micosi
H67.0	Otite media in malattie batteriche classificate altrove	J17.3	Polmonite in malattie parassitarie
H67.1	Otite media in malattie virali classificate altrove	J17.8	Polmonite in altre malattie classificate altrove
H67.8	Otite media in altre malattie classificate altrove	J91	Versamento pleurico in malattie classificate altrove
H75.0	Mastoidite in malattie infettive e parassitarie classificate altrove	J99.0	Malattia polmonare reumatoide {M05.1-}
H75.8	Altri disturbi specificati dell'orecchio medio e della mastoide in malattie classificate altrove	J99.1	Disturbi respiratori in altre connettività sistemiche classificate altrove
H82	Sindromi vertiginose in malattie classificate altrove	J99.8	Disturbi respiratori in altre malattie classificate altrove
H94.0	Nevrite acustica in malattie infettive e parassitarie classificate altrove	K23.0	Esofagite tubercolare {A18.8}
H94.8	Altri disturbi specificati dell'orecchio in malattie classificate altrove	K23.1	Megaesofago in malattia di Chagas {B57.3}
I25.20	Infarto miocardico progressivo: Risalente a 29 giorni fino a meno di 4 mesi prima	K23.8	Disturbi dell'esofago in altre malattie classificate altrove
I25.21	Infarto miocardico progressivo: Risalente a 4 mesi fino a meno di 1 anno prima	K67.0	Peritonite da Chlamydiae {A74.8}
I25.22	Infarto miocardico progressivo: almeno 1 anno antecedente	K67.1	Peritonite gonococcica {A54.8}
I25.29	Infarto miocardico progressivo: Non specificato	K67.2	Peritonite luetica {A52.7}
I32.0	Pericardite in malattie batteriche classificate altrove	K67.3	Peritonite tubercolare {A18.3}
		K67.8	Altri disturbi del peritoneo in malattie infettive classificate altrove
		K72.71	Encefalopatia epatica di grado 1
		K72.72	Encefalopatia epatica di grado 2
		K72.73	Encefalopatia epatica di grado 3

K72.74	Encefalopatia epatica di grado 4	M01.31	Artrite in altre malattie batteriche classificate altrove: area spalla
K72.79	Encefalopatia epatica, grado non specificato	M01.32	Artrite in altre malattie batteriche classificate altrove: braccio
K77.0	Disturbi epatici in malattie infettive e parassitarie classificate altrove	M01.33	Artrite in altre malattie batteriche classificate altrove: avambraccio
K77.11	Stadio 1 del graft-versus-host-disease acuto epatico {T86.01}	M01.34	Artrite in altre malattie batteriche classificate altrove: mano
K77.12	Stadio 2 del graft-versus-host-disease acuto epatico {T86.02}	M01.35	Artrite in altre malattie batteriche classificate altrove: coscia
K77.13	Stadio 3 del graft-versus-host-disease acuto epatico {T86.02}	M01.36	Artrite in altre malattie batteriche classificate altrove: gamba
K77.14	Stadio 4 del graft-versus-host-disease acuto epatico {T86.02}	M01.37	Artrite in altre malattie batteriche classificate altrove: caviglia e piede
K77.8	Disturbi epatici in altre malattie classificate altrove		
K87.0	Disturbi della colecisti e delle vie biliari in malattie classificate altrove	M01.38	Artrite in altre malattie batteriche classificate altrove: Altre localizzazioni
K87.1	Disturbi del pancreas in malattie classificate altrove	M01.39	Artrite in altre malattie batteriche classificate altrove: Localizzazione non precisata
K93.0	Disturbi da tubercolosi dell'intestino, peritoneo e linfonodi mesenterici {A18.3}	M01.40	Artrite in rosolia {B06.8}: Localizzazioni multiple
K93.1	Megacolon in malattia di Chagas {B57.3}	M01.41	Artrite in rosolia {B06.8}: area spalla
K93.21	Stadio 1 del graft-versus-host disease acuto dell'apparato digerente {T86.01}	M01.42	Artrite in rosolia {B06.8}: braccio
K93.22	Stadio 2 del graft-versus-host disease acuto dell'apparato digerente {T86.02}	M01.43	Artrite in rosolia {B06.8}: avambraccio
K93.23	Stadio 3 del graft-versus-host disease acuto dell'apparato digerente {T86.02}	M01.44	Artrite in rosolia {B06.8}: mano
K93.24	Stadio 4 del graft-versus-host disease acuto dell'apparato digerente {T86.02}	M01.45	Artrite in rosolia {B06.8}: coscia
K93.8	Disturbi di altri organi specificati dell'apparato digerente in malattie classificate altrove	M01.46	Artrite in rosolia {B06.8}: gamba
L14	Dermatosi bollose in malattie classificate altrove	M01.47	Artrite in rosolia {B06.8}: caviglia e piede
L45	Dermatosi papulosquamosa in malattie classificate altrove	M01.48	Artrite in rosolia {B06.8}: Altre localizzazioni
L54.0	Eritema marginato nella febbre reumatica acuta {I00}	M01.49	Artrite in rosolia {B06.8}: Localizzazione non precisata
L54.8	Eritema in altre malattie classificate altrove	M01.50	Artrite in altre malattie virali classificate altrove: Localizzazioni multiple
L62.0	Pachidermoperiostosi con ipocratismo digitale {M89.4-}	M01.51	Artrite in altre malattie virali classificate altrove: area spalla
L62.8	Disturbi delle unghie in altre malattie classificate altrove	M01.52	Artrite in altre malattie virali classificate altrove: braccio
L86	Cheratoma in malattie classificate altrove	M01.53	Artrite in altre malattie virali classificate altrove: avambraccio
L99.0	Amiloidosi della cute {E85.-}	M01.54	Artrite in altre malattie virali classificate altrove: mano
L99.11	Stadio 1 del graft-versus-host-disease acuto cutaneo	M01.55	Artrite in altre malattie virali classificate altrove: coscia
L99.12	Stadio 2 del graft-versus-host-disease acuto cutaneo	M01.56	Artrite in altre malattie virali classificate altrove: gamba
L99.13	Stadio 3 del graft-versus-host-disease acuto cutaneo	M01.57	Artrite in altre malattie virali classificate altrove: caviglia e piede
L99.14	Stadio 4 del graft-versus-host-disease acuto cutaneo	M01.58	Artrite in altre malattie virali classificate altrove: Altre localizzazioni
L99.8	Altri disturbi specificati della cute e del tessuto sottocutaneo in malattie classificate altrove	M01.59	Artrite in altre malattie virali classificate altrove: Localizzazione non precisata
M01.00	Artrite meningococcica {A39.8}: Localizzazioni multiple	M01.60	Artrite in infezioni micotiche {B35-B49}: Localizzazioni multiple
M01.01	Artrite meningococcica {A39.8}: area spalla	M01.61	Artrite in infezioni micotiche {B35-B49}: area spalla
M01.02	Artrite meningococcica {A39.8}: braccio	M01.62	Artrite in infezioni micotiche {B35-B49}: braccio
M01.03	Artrite meningococcica {A39.8}: avambraccio	M01.63	Artrite in infezioni micotiche {B35-B49}: avambraccio
M01.04	Artrite meningococcica {A39.8}: mano	M01.64	Artrite in infezioni micotiche {B35-B49}: mano
M01.05	Artrite meningococcica {A39.8}: coscia	M01.65	Artrite in infezioni micotiche {B35-B49}: coscia
M01.06	Artrite meningococcica {A39.8}: gamba	M01.66	Artrite in infezioni micotiche {B35-B49}: gamba
M01.07	Artrite meningococcica {A39.8}: caviglia e piede	M01.67	Artrite in infezioni micotiche {B35-B49}: caviglia e piede
M01.08	Artrite meningococcica {A39.8}: Altre localizzazioni	M01.68	Artrite in infezioni micotiche {B35-B49}: Altre localizzazioni
M01.09	Artrite meningococcica {A39.8}: Localizzazione non precisata	M01.69	Artrite in infezioni micotiche {B35-B49}: Localizzazione non precisata
M01.10	Artrite tubercolare {A18.0}: Localizzazioni multiple	M01.80	Artrite in altre malattie infettive e parassitarie, classificate altrove: Localizzazioni multiple
M01.11	Artrite tubercolare {A18.0}: area spalla	M01.81	Artrite in altre malattie infettive e parassitarie, classificate altrove: area spalla
M01.12	Artrite tubercolare {A18.0}: braccio	M01.82	Artrite in altre malattie infettive e parassitarie, classificate altrove: braccio
M01.13	Artrite tubercolare {A18.0}: avambraccio	M01.83	Artrite in altre malattie infettive e parassitarie, classificate altrove: avambraccio
M01.14	Artrite tubercolare {A18.0}: mano	M01.84	Artrite in altre malattie infettive e parassitarie, classificate altrove: mano
M01.15	Artrite tubercolare {A18.0}: coscia	M01.85	Artrite in altre malattie infettive e parassitarie, classificate altrove: coscia
M01.16	Artrite tubercolare {A18.0}: gamba	M01.86	Artrite in altre malattie infettive e parassitarie, classificate altrove: gamba
M01.17	Artrite tubercolare {A18.0}: caviglia e piede	M01.87	Artrite in altre malattie infettive e parassitarie, classificate altrove: caviglia e piede
M01.18	Artrite tubercolare {A18.0}: Altre localizzazioni	M01.88	Artrite in altre malattie infettive e parassitarie, classificate altrove: Altre localizzazioni
M01.19	Artrite tubercolare {A18.0}: Localizzazione non precisata	M01.89	Artrite in altre malattie infettive e parassitarie, classificate altrove: Localizzazione non precisata
M01.20	Artrite in malattia di Lyme {A69.2}: Localizzazioni multiple	M03.00	Artrite post-meningococcica {A39.8}: Localizzazioni multiple
M01.21	Artrite in malattia di Lyme {A69.2}: area spalla	M03.01	Artrite post-meningococcica {A39.8}: area spalla
M01.22	Artrite in malattia di Lyme {A69.2}: braccio	M03.02	Artrite post-meningococcica {A39.8}: braccio
M01.23	Artrite in malattia di Lyme {A69.2}: avambraccio	M03.03	Artrite post-meningococcica {A39.8}: avambraccio
M01.24	Artrite in malattia di Lyme {A69.2}: mano		
M01.25	Artrite in malattia di Lyme {A69.2}: coscia		
M01.26	Artrite in malattia di Lyme {A69.2}: gamba		
M01.27	Artrite in malattia di Lyme {A69.2}: caviglia e piede		
M01.28	Artrite in malattia di Lyme {A69.2}: Altre localizzazioni		
M01.29	Artrite in malattia di Lyme {A69.2}: Localizzazione non precisata		
M01.30	Artrite in altre malattie batteriche classificate altrove: Localizzazioni multiple		



M03.04	Artrite post-meningococcica {A39.8}: mano	M07.31	Altre artropatie psoriasiche {L40.5}: area spalla
M03.05	Artrite post-meningococcica {A39.8}: coscia	M07.32	Altre artropatie psoriasiche {L40.5}: braccio
M03.06	Artrite post-meningococcica {A39.8}: gamba	M07.33	Altre artropatie psoriasiche {L40.5}: avambraccio
M03.07	Artrite post-meningococcica {A39.8}: caviglia e piede	M07.34	Altre artropatie psoriasiche {L40.5}: mano
M03.08	Artrite post-meningococcica {A39.8}: Altre localizzazioni	M07.35	Altre artropatie psoriasiche {L40.5}: coscia
M03.09	Artrite post-meningococcica {A39.8}: Localizzazione non precisata	M07.36	Altre artropatie psoriasiche {L40.5}: gamba
M03.10	Artropatia post-infettiva in sifilide: Localizzazioni multiple	M07.37	Altre artropatie psoriasiche {L40.5}: caviglia e piede
M03.11	Artropatia post-infettiva in sifilide: area spalla	M07.38	Altre artropatie psoriasiche {L40.5}: Altre localizzazioni
M03.12	Artropatia post-infettiva in sifilide: braccio	M07.39	Altre artropatie psoriasiche {L40.5}: Localizzazione non precisata
M03.13	Artropatia post-infettiva in sifilide: avambraccio	M07.40	Artropatia in morbo di Crohn [enterite regionale] {K50.-}: Localizzazioni multiple
M03.14	Artropatia post-infettiva in sifilide: mano	M07.41	Artropatia in morbo di Crohn [enterite regionale] {K50.-}: area spalla
M03.15	Artropatia post-infettiva in sifilide: coscia	M07.42	Artropatia in morbo di Crohn [enterite regionale] {K50.-}: braccio
M03.16	Artropatia post-infettiva in sifilide: gamba	M07.43	Artropatia in morbo di Crohn [enterite regionale] {K50.-}: avambraccio
M03.17	Artropatia post-infettiva in sifilide: caviglia e piede	M07.44	Artropatia in morbo di Crohn [enterite regionale] {K50.-}: mano
M03.18	Artropatia post-infettiva in sifilide: Altre localizzazioni	M07.45	Artropatia in morbo di Crohn [enterite regionale] {K50.-}: coscia
M03.19	Artropatia post-infettiva in sifilide: Localizzazione non precisata	M07.46	Artropatia in morbo di Crohn [enterite regionale] {K50.-}: gamba
M03.20	Altre artropatie post-infettive in malattie classificate altrove: Localizzazioni multiple	M07.47	Artropatia in morbo di Crohn [enterite regionale] {K50.-}: caviglia e piede
M03.21	Altre artropatie post-infettive in malattie classificate altrove: area spalla	M07.48	Artropatia in morbo di Crohn [enterite regionale] {K50.-}: Altre localizzazioni
M03.22	Altre artropatie post-infettive in malattie classificate altrove: braccio	M07.49	Artropatia in morbo di Crohn [enterite regionale] {K50.-}: Localizzazione non precisata
M03.23	Altre artropatie post-infettive in malattie classificate altrove: avambraccio	M07.50	Artropatia in colite ulcerosa {K51.-}: Localizzazioni multiple
M03.24	Altre artropatie post-infettive in malattie classificate altrove: mano	M07.51	Artropatia in colite ulcerosa {K51.-}: area spalla
M03.25	Altre artropatie post-infettive in malattie classificate altrove: coscia	M07.52	Artropatia in colite ulcerosa {K51.-}: braccio
M03.26	Altre artropatie post-infettive in malattie classificate altrove: gamba	M07.53	Artropatia in colite ulcerosa {K51.-}: avambraccio
M03.27	Altre artropatie post-infettive in malattie classificate altrove: caviglia e piede	M07.54	Artropatia in colite ulcerosa {K51.-}: mano
M03.28	Altre artropatie post-infettive in malattie classificate altrove: Altre localizzazioni	M07.55	Artropatia in colite ulcerosa {K51.-}: coscia
M03.29	Altre artropatie post-infettive in malattie classificate altrove: Localizzazione non precisata	M07.56	Artropatia in colite ulcerosa {K51.-}: gamba
M03.60	Artropatia reattiva in altre malattie classificate altrove: Localizzazioni multiple	M07.57	Artropatia in colite ulcerosa {K51.-}: caviglia e piede
M03.61	Artropatia reattiva in altre malattie classificate altrove: area spalla	M07.58	Artropatia in colite ulcerosa {K51.-}: Altre localizzazioni
M03.62	Artropatia reattiva in altre malattie classificate altrove: braccio	M07.59	Artropatia in colite ulcerosa {K51.-}: Localizzazione non precisata
M03.63	Artropatia reattiva in altre malattie classificate altrove: avambraccio	M07.60	Altre artropatie enteropatiche: Localizzazioni multiple
M03.64	Artropatia reattiva in altre malattie classificate altrove: mano	M07.61	Altre artropatie enteropatiche: area spalla
M03.65	Artropatia reattiva in altre malattie classificate altrove: coscia	M07.62	Altre artropatie enteropatiche: braccio
M03.66	Artropatia reattiva in altre malattie classificate altrove: gamba	M07.63	Altre artropatie enteropatiche: avambraccio
M03.67	Artropatia reattiva in altre malattie classificate altrove: caviglia e piede	M07.64	Altre artropatie enteropatiche: mano
M03.68	Artropatia reattiva in altre malattie classificate altrove: Altre localizzazioni	M07.65	Altre artropatie enteropatiche: coscia
M03.69	Artropatia reattiva in altre malattie classificate altrove: Localizzazione non precisata	M07.66	Altre artropatie enteropatiche: gamba
M07.00	Artropatia psoriatica interfalangea distale {L40.5}: Localizzazioni multiple	M07.67	Altre artropatie enteropatiche: caviglia e piede
M07.04	Artropatia psoriatica interfalangea distale {L40.5}: mano	M07.68	Altre artropatie enteropatiche: Altre localizzazioni
M07.07	Artropatia psoriatica interfalangea distale {L40.5}: caviglia e piede	M07.69	Altre artropatie enteropatiche: Localizzazione non precisata
M07.09	Artropatia psoriatica interfalangea distale {L40.5}: Localizzazione non precisata	M09.00	Artrite giovanile in psoriasi {L40.5}: Localizzazioni multiple
M07.10	Artrite mutilante {L40.5}: Localizzazioni multiple	M09.01	Artrite giovanile in psoriasi {L40.5}: area spalla
M07.11	Artrite mutilante {L40.5}: area spalla	M09.02	Artrite giovanile in psoriasi {L40.5}: braccio
M07.12	Artrite mutilante {L40.5}: braccio	M09.03	Artrite giovanile in psoriasi {L40.5}: avambraccio
M07.13	Artrite mutilante {L40.5}: avambraccio	M09.04	Artrite giovanile in psoriasi {L40.5}: mano
M07.14	Artrite mutilante {L40.5}: mano	M09.05	Artrite giovanile in psoriasi {L40.5}: coscia
M07.15	Artrite mutilante {L40.5}: coscia	M09.06	Artrite giovanile in psoriasi {L40.5}: gamba
M07.16	Artrite mutilante {L40.5}: gamba	M09.07	Artrite giovanile in psoriasi {L40.5}: caviglia e piede
M07.17	Artrite mutilante {L40.5}: caviglia e piede	M09.08	Artrite giovanile in psoriasi {L40.5}: Altre localizzazioni
M07.18	Artrite mutilante {L40.5}: Altre localizzazioni	M09.09	Artrite giovanile in psoriasi {L40.5}: Localizzazione non precisata
M07.19	Artrite mutilante {L40.5}: Localizzazione non precisata	M09.10	Artrite giovanile in morbo di Crohn [enterite regionale] {K50.-}: Localizzazioni multiple
M07.2	Spondilite psoriasica {L40.5}	M09.11	Artrite giovanile in morbo di Crohn [enterite regionale] {K50.-}: area spalla
M07.30	Altre artropatie psoriasiche {L40.5}: Localizzazioni multiple	M09.12	Artrite giovanile in morbo di Crohn [enterite regionale] {K50.-}: braccio
		M09.13	Artrite giovanile in morbo di Crohn [enterite regionale] {K50.-}: avambraccio
		M09.14	Artrite giovanile in morbo di Crohn [enterite regionale] {K50.-}: mano
		M09.15	Artrite giovanile in morbo di Crohn [enterite regionale] {K50.-}: coscia
		M09.16	Artrite giovanile in morbo di Crohn [enterite regionale] {K50.-}: gamba

M09.17	Artrite giovanile in morbo di Crohn [enterite regionale] {K50.-}; caviglia e piede	M49.17	Spondilite da Brucella {A23.-}; Zona lombosacrale
M09.18	Artrite giovanile in morbo di Crohn [enterite regionale] {K50.-}; Altre localizzazioni	M49.18	Spondilite da Brucella {A23.-}; Zona sacrale e sacrococcigea
M09.19	Artrite giovanile in morbo di Crohn [enterite regionale] {K50.-}; Localizzazione non precisata	M49.19	Spondilite da Brucella {A23.-}; Zona non precisata
M09.20	Artrite giovanile in colite ulcerosa {K51.-}; Localizzazioni multiple	M49.20	Spondilite enterobatterica {A01-A04}; Localizzazioni multiple della colonna vertebrale
M09.21	Artrite giovanile in colite ulcerosa {K51.-}; area spalla	M49.21	Spondilite enterobatterica {A01-A04}; Zona occipito-atlanto-assiale
M09.22	Artrite giovanile in colite ulcerosa {K51.-}; braccio	M49.22	Spondilite enterobatterica {A01-A04}; Zona cervicale
M09.23	Artrite giovanile in colite ulcerosa {K51.-}; avambraccio	M49.23	Spondilite enterobatterica {A01-A04}; Zona cervicodorsale
M09.24	Artrite giovanile in colite ulcerosa {K51.-}; mano	M49.24	Spondilite enterobatterica {A01-A04}; Zona dorsale
M09.25	Artrite giovanile in colite ulcerosa {K51.-}; coscia	M49.25	Spondilite enterobatterica {A01-A04}; Zona dorsolombare
M09.26	Artrite giovanile in colite ulcerosa {K51.-}; gamba	M49.26	Spondilite enterobatterica {A01-A04}; Zona lombare
M09.27	Artrite giovanile in colite ulcerosa {K51.-}; caviglia e piede	M49.27	Spondilite enterobatterica {A01-A04}; Zona lombosacrale
M09.28	Artrite giovanile in colite ulcerosa {K51.-}; Altre localizzazioni	M49.28	Spondilite enterobatterica {A01-A04}; Zona sacrale e sacrococcigea
M09.29	Artrite giovanile in colite ulcerosa {K51.-}; Localizzazione non precisata	M49.29	Spondilite enterobatterica {A01-A04}; Zona non precisata
M09.80	Artrite giovanile in altre malattie classificate altrove: Localizzazioni multiple	M49.30	Spondilopatia in altre malattie infettive e parassitarie classificate altrove: Localizzazioni multiple della colonna vertebrale
M09.81	Artrite giovanile in altre malattie classificate altrove: area spalla	M49.31	Spondilopatia in altre malattie infettive e parassitarie classificate altrove: Zona occipito-atlanto-assiale
M09.82	Artrite giovanile in altre malattie classificate altrove: braccio	M49.32	Spondilopatia in altre malattie infettive e parassitarie classificate altrove: Zona cervicale
M09.83	Artrite giovanile in altre malattie classificate altrove: avambraccio	M49.33	Spondilopatia in altre malattie infettive e parassitarie classificate altrove: Zona cervicodorsale
M09.84	Artrite giovanile in altre malattie classificate altrove: mano	M49.34	Spondilopatia in altre malattie infettive e parassitarie classificate altrove: Zona dorsale
M09.85	Artrite giovanile in altre malattie classificate altrove: coscia	M49.35	Spondilopatia in altre malattie infettive e parassitarie classificate altrove: Zona dorsolombare
M09.86	Artrite giovanile in altre malattie classificate altrove: gamba	M49.36	Spondilopatia in altre malattie infettive e parassitarie classificate altrove: Zona lombare
M09.87	Artrite giovanile in altre malattie classificate altrove: caviglia e piede	M49.37	Spondilopatia in altre malattie infettive e parassitarie classificate altrove: Zona lombosacrale
M09.88	Artrite giovanile in altre malattie classificate altrove: Altre localizzazioni	M49.38	Spondilopatia in altre malattie infettive e parassitarie classificate altrove: Zona sacrale e sacrococcigea
M09.89	Artrite giovanile in altre malattie classificate altrove: Localizzazione non precisata	M49.39	Spondilopatia in altre malattie infettive e parassitarie classificate altrove: Zona non precisata
M14.0	Artropatia gottosa da deficit enzimatico o altre malattie ereditarie	M49.40	Spondilopatia neuropatica: Localizzazioni multiple della colonna vertebrale
M14.1	Artropatia da deposito di cristalli in altre malattie metaboliche	M49.41	Spondilopatia neuropatica: Zona occipito-atlanto-assiale
M14.2	Artropatia diabetica {E10-E14 con quarto carattere comune .6}	M49.42	Spondilopatia neuropatica: Zona cervicale
M14.3	Dermatoartrite lipoidica {E78.8}	M49.43	Spondilopatia neuropatica: Zona cervicodorsale
M14.4	Artropatia in amiloidosi {E85.-}	M49.44	Spondilopatia neuropatica: Zona dorsale
M14.5	Artropatia in altre malattie endocrine, nutrizionali e metaboliche	M49.45	Spondilopatia neuropatica: Zona dorsolombare
M14.6	Artropatia neuropatica	M49.46	Spondilopatia neuropatica: Zona lombare
M14.8	Artropatie in altre malattie specificate classificate altrove	M49.47	Spondilopatia neuropatica: Zona lombosacrale
M36.0	Dermato(poli)miosite in malattie neoplastiche {C00-D48}	M49.48	Spondilopatia neuropatica: Zona sacrale e sacrococcigea
M36.1	Artropatia in malattia neoplastica {C00-D48}	M49.49	Spondilopatia neuropatica: Zona non precisata
M36.2	Artropatia emofilica {D66-D68}	M49.50	Collasso vertebrale in malattie classificate altrove: Localizzazioni multiple della colonna vertebrale
M36.3	Artropatia in altre emopatie {D50-D76}	M49.51	Collasso vertebrale in malattie classificate altrove: Zona occipito-atlanto-assiale
M36.4	Artropatia in reazioni da ipersensibilità classificate altrove	M49.52	Collasso vertebrale in malattie classificate altrove: Zona cervicale
M36.8	Malattie sistemiche del tessuto connettivo in altre malattie classificate altrove	M49.53	Collasso vertebrale in malattie classificate altrove: Zona cervicodorsale
M49.00	Tubercolosi della colonna vertebrale {A18.0}; Localizzazioni multiple della colonna vertebrale	M49.54	Collasso vertebrale in malattie classificate altrove: Zona dorsale
M49.01	Tubercolosi della colonna vertebrale {A18.0}; Zona occipito-atlanto-assiale	M49.55	Collasso vertebrale in malattie classificate altrove: Zona dorsolombare
M49.02	Tubercolosi della colonna vertebrale {A18.0}; Zona cervicale	M49.56	Collasso vertebrale in malattie classificate altrove: Zona lombare
M49.03	Tubercolosi della colonna vertebrale {A18.0}; Zona cervicodorsale	M49.57	Collasso vertebrale in malattie classificate altrove: Zona lombosacrale
M49.04	Tubercolosi della colonna vertebrale {A18.0}; Zona dorsale	M49.58	Collasso vertebrale in malattie classificate altrove: Zona sacrale e sacrococcigea
M49.05	Tubercolosi della colonna vertebrale {A18.0}; Zona dorsolombare	M49.59	Collasso vertebrale in malattie classificate altrove: Zona non precisata
M49.06	Tubercolosi della colonna vertebrale {A18.0}; Zona lombare	M49.80	Spondilopatia in altre malattie classificate altrove: Localizzazioni multiple della colonna vertebrale
M49.07	Tubercolosi della colonna vertebrale {A18.0}; Zona lombosacrale	M49.81	Spondilopatia in altre malattie classificate altrove: Zona occipito-atlanto-assiale
M49.08	Tubercolosi della colonna vertebrale {A18.0}; Zona sacrale e sacrococcigea	M49.82	Spondilopatia in altre malattie classificate altrove: Zona cervicale
M49.09	Tubercolosi della colonna vertebrale {A18.0}; Zona non precisata	M49.83	Spondilopatia in altre malattie classificate altrove: Zona cervicodorsale
M49.10	Spondilite da Brucella {A23.-}; Localizzazioni multiple della colonna vertebrale		
M49.11	Spondilite da Brucella {A23.-}; Zona occipito-atlanto-assiale		
M49.12	Spondilite da Brucella {A23.-}; Zona cervicale		
M49.13	Spondilite da Brucella {A23.-}; Zona cervicodorsale		
M49.14	Spondilite da Brucella {A23.-}; Zona dorsale		
M49.15	Spondilite da Brucella {A23.-}; Zona dorsolombare		
M49.16	Spondilite da Brucella {A23.-}; Zona lombare		

M49.84	Spondilopatia in altre malattie classificate altrove: Zona dorsale	M63.84	Altri disturbi muscolari in malattie classificate altrove: mano
M49.85	Spondilopatia in altre malattie classificate altrove: Zona dorsolombare	M63.85	Altri disturbi muscolari in malattie classificate altrove: coscia
M49.86	Spondilopatia in altre malattie classificate altrove: Zona lombare	M63.86	Altri disturbi muscolari in malattie classificate altrove: gamba
M49.87	Spondilopatia in altre malattie classificate altrove: Zona lombosacrale	M63.87	Altri disturbi muscolari in malattie classificate altrove: caviglia e piede
M49.88	Spondilopatia in altre malattie classificate altrove: Zona sacrale e sacrococcigea	M63.88	Altri disturbi muscolari in malattie classificate altrove: Altre localizzazioni
M49.89	Spondilopatia in altre malattie classificate altrove: Zona non precisata	M63.89	Altri disturbi muscolari in malattie classificate altrove: Localizzazione non precisata
M63.00	Miosite in infezioni batteriche classificate altrove: Localizzazioni multiple	M68.00	Sinoviti e tenosinoviti in malattie batteriche classificate altrove: Localizzazioni multiple
M63.01	Miosite in infezioni batteriche classificate altrove: area spalla	M68.01	Sinoviti e tenosinoviti in malattie batteriche classificate altrove: area spalla
M63.02	Miosite in infezioni batteriche classificate altrove: braccio	M68.02	Sinoviti e tenosinoviti in malattie batteriche classificate altrove: braccio
M63.03	Miosite in infezioni batteriche classificate altrove: avambraccio	M68.03	Sinoviti e tenosinoviti in malattie batteriche classificate altrove: avambraccio
M63.04	Miosite in infezioni batteriche classificate altrove: mano	M68.04	Sinoviti e tenosinoviti in malattie batteriche classificate altrove: mano
M63.05	Miosite in infezioni batteriche classificate altrove: coscia	M68.05	Sinoviti e tenosinoviti in malattie batteriche classificate altrove: coscia
M63.06	Miosite in infezioni batteriche classificate altrove: gamba	M68.06	Sinoviti e tenosinoviti in malattie batteriche classificate altrove: gamba
M63.07	Miosite in infezioni batteriche classificate altrove: caviglia e piede	M68.07	Sinoviti e tenosinoviti in malattie batteriche classificate altrove: caviglia e piede
M63.08	Miosite in infezioni batteriche classificate altrove: Altre localizzazioni	M68.08	Sinoviti e tenosinoviti in malattie batteriche classificate altrove: Altre localizzazioni
M63.09	Miosite in infezioni batteriche classificate altrove: Localizzazione non precisata	M68.09	Sinoviti e tenosinoviti in malattie batteriche classificate altrove: Localizzazione non precisata
M63.10	Miosite in infezioni protozoarie e parassitarie classificate altrove: Localizzazioni multiple	M68.80	Altri disturbi delle sinovie e dei tendini in malattie classificate altrove: Localizzazioni multiple
M63.11	Miosite in infezioni protozoarie e parassitarie classificate altrove: area spalla	M68.81	Altri disturbi delle sinovie e dei tendini in malattie classificate altrove: area spalla
M63.12	Miosite in infezioni protozoarie e parassitarie classificate altrove: braccio	M68.82	Altri disturbi delle sinovie e dei tendini in malattie classificate altrove: braccio
M63.13	Miosite in infezioni protozoarie e parassitarie classificate altrove: avambraccio	M68.83	Altri disturbi delle sinovie e dei tendini in malattie classificate altrove: avambraccio
M63.14	Miosite in infezioni protozoarie e parassitarie classificate altrove: mano	M68.84	Altri disturbi delle sinovie e dei tendini in malattie classificate altrove: mano
M63.15	Miosite in infezioni protozoarie e parassitarie classificate altrove: coscia	M68.85	Altri disturbi delle sinovie e dei tendini in malattie classificate altrove: coscia
M63.16	Miosite in infezioni protozoarie e parassitarie classificate altrove: gamba	M68.86	Altri disturbi delle sinovie e dei tendini in malattie classificate altrove: gamba
M63.17	Miosite in infezioni protozoarie e parassitarie classificate altrove: caviglia e piede	M68.87	Altri disturbi delle sinovie e dei tendini in malattie classificate altrove: caviglia e piede
M63.18	Miosite in infezioni protozoarie e parassitarie classificate altrove: Altre localizzazioni	M68.88	Altri disturbi delle sinovie e dei tendini in malattie classificate altrove: Altre localizzazioni
M63.19	Miosite in infezioni protozoarie e parassitarie classificate altrove: Localizzazione non precisata	M68.89	Altri disturbi delle sinovie e dei tendini in malattie classificate altrove: Localizzazione non precisata
M63.20	Miosite in altre infezioni classificate altrove: Localizzazioni multiple	M73.00	Borsite gonococcica {A54.4}: Localizzazioni multiple
M63.21	Miosite in altre infezioni classificate altrove: area spalla	M73.01	Borsite gonococcica {A54.4}: area spalla
M63.22	Miosite in altre infezioni classificate altrove: braccio	M73.02	Borsite gonococcica {A54.4}: braccio
M63.23	Miosite in altre infezioni classificate altrove: avambraccio	M73.03	Borsite gonococcica {A54.4}: avambraccio
M63.24	Miosite in altre infezioni classificate altrove: mano	M73.04	Borsite gonococcica {A54.4}: mano
M63.25	Miosite in altre infezioni classificate altrove: coscia	M73.05	Borsite gonococcica {A54.4}: coscia
M63.26	Miosite in altre infezioni classificate altrove: gamba	M73.06	Borsite gonococcica {A54.4}: gamba
M63.27	Miosite in altre infezioni classificate altrove: caviglia e piede	M73.07	Borsite gonococcica {A54.4}: caviglia e piede
M63.28	Miosite in altre infezioni classificate altrove: Altre localizzazioni	M73.08	Borsite gonococcica {A54.4}: Altre localizzazioni
M63.29	Miosite in altre infezioni classificate altrove: Localizzazione non precisata	M73.09	Borsite gonococcica {A54.4}: Localizzazione non precisata
M63.30	Miosite in sarcoidosi {D86.8}: Localizzazioni multiple	M73.10	Borsite sifilitica {A52.7}: Localizzazioni multiple
M63.31	Miosite in sarcoidosi {D86.8}: area spalla	M73.11	Borsite sifilitica {A52.7}: area spalla
M63.32	Miosite in sarcoidosi {D86.8}: braccio	M73.12	Borsite sifilitica {A52.7}: braccio
M63.33	Miosite in sarcoidosi {D86.8}: avambraccio	M73.13	Borsite sifilitica {A52.7}: avambraccio
M63.34	Miosite in sarcoidosi {D86.8}: mano	M73.14	Borsite sifilitica {A52.7}: mano
M63.35	Miosite in sarcoidosi {D86.8}: coscia	M73.15	Borsite sifilitica {A52.7}: coscia
M63.36	Miosite in sarcoidosi {D86.8}: gamba	M73.16	Borsite sifilitica {A52.7}: gamba
M63.37	Miosite in sarcoidosi {D86.8}: caviglia e piede	M73.17	Borsite sifilitica {A52.7}: caviglia e piede
M63.38	Miosite in sarcoidosi {D86.8}: Altre localizzazioni	M73.18	Borsite sifilitica {A52.7}: Altre localizzazioni
M63.39	Miosite in sarcoidosi {D86.8}: Localizzazione non precisata	M73.19	Borsite sifilitica {A52.7}: Localizzazione non precisata
M63.80	Altri disturbi muscolari in malattie classificate altrove: Localizzazioni multiple	M73.80	Altri disturbi dei tessuti molli in altre malattie classificate altrove: Localizzazioni multiple
M63.81	Altri disturbi muscolari in malattie classificate altrove: area spalla		
M63.82	Altri disturbi muscolari in malattie classificate altrove: braccio		
M63.83	Altri disturbi muscolari in malattie classificate altrove: avambraccio		

M73.81	Altri disturbi dei tessuti molli in altre malattie classificate altrove: area spalla	M90.13	Periostite in altre malattie infettive classificate altrove: avambraccio
M73.82	Altri disturbi dei tessuti molli in altre malattie classificate altrove: braccio	M90.14	Periostite in altre malattie infettive classificate altrove: mano
M73.83	Altri disturbi dei tessuti molli in altre malattie classificate altrove: avambraccio	M90.15	Periostite in altre malattie infettive classificate altrove: coscia
M73.84	Altri disturbi dei tessuti molli in altre malattie classificate altrove: mano	M90.16	Periostite in altre malattie infettive classificate altrove: gamba
M73.85	Altri disturbi dei tessuti molli in altre malattie classificate altrove: coscia	M90.17	Periostite in altre malattie infettive classificate altrove: caviglia e piede
M73.86	Altri disturbi dei tessuti molli in altre malattie classificate altrove: gamba	M90.18	Periostite in altre malattie infettive classificate altrove: Altre localizzazioni
M73.87	Altri disturbi dei tessuti molli in altre malattie classificate altrove: caviglia e piede	M90.19	Periostite in altre malattie infettive classificate altrove: Localizzazione non precisata
M73.88	Altri disturbi dei tessuti molli in altre malattie classificate altrove: Altre localizzazioni	M90.20	Osteopatia in altre malattie infettive classificate altrove: Localizzazioni multiple
M73.89	Altri disturbi dei tessuti molli in altre malattie classificate altrove: Localizzazione non precisata	M90.21	Osteopatia in altre malattie infettive classificate altrove: area spalla
M82.00	Osteoporosi in mieloma multiplo {C90.0-}: Localizzazioni multiple	M90.22	Osteopatia in altre malattie infettive classificate altrove: braccio
M82.01	Osteoporosi in mieloma multiplo {C90.0-}: area spalla	M90.23	Osteopatia in altre malattie infettive classificate altrove: avambraccio
M82.02	Osteoporosi in mieloma multiplo {C90.0-}: braccio	M90.24	Osteopatia in altre malattie infettive classificate altrove: mano
M82.03	Osteoporosi in mieloma multiplo {C90.0-}: avambraccio	M90.25	Osteopatia in altre malattie infettive classificate altrove: coscia
M82.04	Osteoporosi in mieloma multiplo {C90.0-}: mano	M90.26	Osteopatia in altre malattie infettive classificate altrove: gamba
M82.05	Osteoporosi in mieloma multiplo {C90.0-}: coscia	M90.27	Osteopatia in altre malattie infettive classificate altrove: caviglia e piede
M82.06	Osteoporosi in mieloma multiplo {C90.0-}: gamba	M90.28	Osteopatia in altre malattie infettive classificate altrove: Altre localizzazioni
M82.07	Osteoporosi in mieloma multiplo {C90.0-}: caviglia e piede	M90.29	Osteopatia in altre malattie infettive classificate altrove: Localizzazione non precisata
M82.08	Osteoporosi in mieloma multiplo {C90.0-}: Altre localizzazioni	M90.30	Osteonecrosi disbarica in malattia dei cassoni {T70.3}: Localizzazioni multiple
M82.09	Osteoporosi in mieloma multiplo {C90.0-}: Localizzazione non precisata	M90.31	Osteonecrosi disbarica in malattia dei cassoni {T70.3}: area spalla
M82.10	Osteoporosi in disturbi endocrini {E00-E34}: Localizzazioni multiple	M90.32	Osteonecrosi disbarica in malattia dei cassoni {T70.3}: braccio
M82.11	Osteoporosi in disturbi endocrini {E00-E34}: area spalla	M90.33	Osteonecrosi disbarica in malattia dei cassoni {T70.3}: avambraccio
M82.12	Osteoporosi in disturbi endocrini {E00-E34}: braccio	M90.34	Osteonecrosi disbarica in malattia dei cassoni {T70.3}: mano
M82.13	Osteoporosi in disturbi endocrini {E00-E34}: avambraccio	M90.35	Osteonecrosi disbarica in malattia dei cassoni {T70.3}: coscia
M82.14	Osteoporosi in disturbi endocrini {E00-E34}: mano	M90.36	Osteonecrosi disbarica in malattia dei cassoni {T70.3}: gamba
M82.15	Osteoporosi in disturbi endocrini {E00-E34}: coscia	M90.37	Osteonecrosi disbarica in malattia dei cassoni {T70.3}: caviglia e piede
M82.16	Osteoporosi in disturbi endocrini {E00-E34}: gamba	M90.38	Osteonecrosi disbarica in malattia dei cassoni {T70.3}: Altre localizzazioni
M82.17	Osteoporosi in disturbi endocrini {E00-E34}: caviglia e piede	M90.39	Osteonecrosi disbarica in malattia dei cassoni {T70.3}: Localizzazione non precisata
M82.18	Osteoporosi in disturbi endocrini {E00-E34}: Altre localizzazioni	M90.40	Osteonecrosi da emoglobinopatia {D50-D64}: Localizzazioni multiple
M82.19	Osteoporosi in disturbi endocrini {E00-E34}: Localizzazione non precisata	M90.41	Osteonecrosi da emoglobinopatia {D50-D64}: area spalla
M82.80	Osteoporosi in altre malattie classificate altrove: Localizzazioni multiple	M90.42	Osteonecrosi da emoglobinopatia {D50-D64}: braccio
M82.81	Osteoporosi in altre malattie classificate altrove: area spalla	M90.43	Osteonecrosi da emoglobinopatia {D50-D64}: avambraccio
M82.82	Osteoporosi in altre malattie classificate altrove: braccio	M90.44	Osteonecrosi da emoglobinopatia {D50-D64}: mano
M82.83	Osteoporosi in altre malattie classificate altrove: avambraccio	M90.45	Osteonecrosi da emoglobinopatia {D50-D64}: coscia
M82.84	Osteoporosi in altre malattie classificate altrove: mano	M90.46	Osteonecrosi da emoglobinopatia {D50-D64}: gamba
M82.85	Osteoporosi in altre malattie classificate altrove: coscia	M90.47	Osteonecrosi da emoglobinopatia {D50-D64}: caviglia e piede
M82.86	Osteoporosi in altre malattie classificate altrove: gamba	M90.48	Osteonecrosi da emoglobinopatia {D50-D64}: Altre localizzazioni
M82.87	Osteoporosi in altre malattie classificate altrove: caviglia e piede	M90.49	Osteonecrosi da emoglobinopatia {D50-D64}: Localizzazione non precisata
M82.88	Osteoporosi in altre malattie classificate altrove: Altre localizzazioni	M90.50	Osteonecrosi in altre malattie classificate altrove: Localizzazioni multiple
M82.89	Osteoporosi in altre malattie classificate altrove: Localizzazione non precisata	M90.51	Osteonecrosi in altre malattie classificate altrove: area spalla
M90.00	Tubercolosi ossea {A18.0}: Localizzazioni multiple	M90.52	Osteonecrosi in altre malattie classificate altrove: braccio
M90.01	Tubercolosi ossea {A18.0}: area spalla	M90.53	Osteonecrosi in altre malattie classificate altrove: avambraccio
M90.02	Tubercolosi ossea {A18.0}: braccio	M90.54	Osteonecrosi in altre malattie classificate altrove: mano
M90.03	Tubercolosi ossea {A18.0}: avambraccio	M90.55	Osteonecrosi in altre malattie classificate altrove: coscia
M90.04	Tubercolosi ossea {A18.0}: mano	M90.56	Osteonecrosi in altre malattie classificate altrove: gamba
M90.05	Tubercolosi ossea {A18.0}: coscia	M90.57	Osteonecrosi in altre malattie classificate altrove: caviglia e piede
M90.06	Tubercolosi ossea {A18.0}: gamba	M90.58	Osteonecrosi in altre malattie classificate altrove: Altre localizzazioni
M90.07	Tubercolosi ossea {A18.0}: caviglia e piede	M90.59	Osteonecrosi in altre malattie classificate altrove: Localizzazione non precisata
M90.08	Tubercolosi ossea {A18.0}: Altre localizzazioni	M90.60	Osteite deformante in malattie neoplastiche {C00-D48}: Localizzazioni multiple
M90.09	Tubercolosi ossea {A18.0}: Localizzazione non precisata		
M90.10	Periostite in altre malattie infettive classificate altrove: Localizzazioni multiple		
M90.11	Periostite in altre malattie infettive classificate altrove: area spalla		
M90.12	Periostite in altre malattie infettive classificate altrove: braccio		

M90.61	Osteite deformante in malattie neoplastiche {C00-D48}: area spalla	M99.86	Altre lesioni biomeccaniche: arto inferiore
M90.62	Osteite deformante in malattie neoplastiche {C00-D48}: braccio	M99.87	Altre lesioni biomeccaniche: arto superiore
M90.63	Osteite deformante in malattie neoplastiche {C00-D48}: avambraccio	M99.88	Altre lesioni biomeccaniche: torace
M90.64	Osteite deformante in malattie neoplastiche {C00-D48}: mano	M99.89	Altre lesioni biomeccaniche: addome e altre localizzazioni
M90.65	Osteite deformante in malattie neoplastiche {C00-D48}: coscia	M99.90	Lesione biomeccanica non specificata: Cranio
M90.66	Osteite deformante in malattie neoplastiche {C00-D48}: gamba	M99.91	Lesione biomeccanica non specificata: cervicale
M90.67	Osteite deformante in malattie neoplastiche {C00-D48}: caviglia e piede	M99.92	Lesione biomeccanica non specificata: dorsale
M90.68	Osteite deformante in malattie neoplastiche {C00-D48}: Altre localizzazioni	M99.93	Lesione biomeccanica non specificata: lombare
M90.69	Osteite deformante in malattie neoplastiche {C00-D48}: Localizzazione non precisata	M99.94	Lesione biomeccanica non specificata: sacrale
M90.70	Frattura ossea in malattie neoplastiche {C00-D48}: Localizzazioni multiple	M99.95	Lesione biomeccanica non specificata: bacino
M90.71	Frattura ossea in malattie neoplastiche {C00-D48}: area spalla	M99.96	Lesione biomeccanica non specificata: arto inferiore
M90.72	Frattura ossea in malattie neoplastiche {C00-D48}: braccio	M99.97	Lesione biomeccanica non specificata: arto superiore
M90.73	Frattura ossea in malattie neoplastiche {C00-D48}: avambraccio	M99.98	Lesione biomeccanica non specificata: torace
M90.74	Frattura ossea in malattie neoplastiche {C00-D48}: mano	M99.99	Lesione biomeccanica non specificata: addome e altre localizzazioni
M90.75	Frattura ossea in malattie neoplastiche {C00-D48}: coscia	N08.0	Disturbi glomerulari in malattie infettive o parassitarie classificate altrove
M90.76	Frattura ossea in malattie neoplastiche {C00-D48}: gamba	N08.1	Disturbi glomerulari in malattie neoplastiche
M90.77	Frattura ossea in malattie neoplastiche {C00-D48}: caviglia e piede	N08.2	Disturbi glomerulari in emopatie e disturbi del sistema immunitario
M90.78	Frattura ossea in malattie neoplastiche {C00-D48}: Altre localizzazioni	N08.3	Disturbi glomerulari in diabete mellito {E10-E14 con quarto carattere posizione .2}
M90.79	Frattura ossea in malattie neoplastiche {C00-D48}: Localizzazione non precisata	N08.4	Disturbi glomerulari in altre malattie endocrine, nutrizionali e metaboliche
M90.80	Osteopatia in altre malattie classificate altrove: Localizzazioni multiple	N08.5	Disturbi glomerulari in malattie sistemiche del tessuto connettivo
M90.81	Osteopatia in altre malattie classificate altrove: area spalla	N08.8	Disturbi glomerulari in altre malattie classificate altrove
M90.82	Osteopatia in altre malattie classificate altrove: braccio	N16.0	Disturbi tubulo-interstiziali renali in malattie infettive e parassitarie classificate altrove
M90.83	Osteopatia in altre malattie classificate altrove: avambraccio	N16.1	Disturbi tubulo-interstiziali renali in malattie neoplastiche
M90.84	Osteopatia in altre malattie classificate altrove: mano	N16.2	Disturbi tubulo-interstiziali renali in emopatie e disturbi del sistema immunitario
M90.85	Osteopatia in altre malattie classificate altrove: coscia	N16.3	Disturbi tubulo-interstiziali renali in malattie metaboliche
M90.86	Osteopatia in altre malattie classificate altrove: gamba	N16.4	Disturbi tubulo-interstiziali renali in malattie sistemiche del tessuto connettivo
M90.87	Osteopatia in altre malattie classificate altrove: caviglia e piede	N16.5	Disturbi tubulo-interstiziali renali in rigetto di trapianti {T86.-}
M90.88	Osteopatia in altre malattie classificate altrove: Altre localizzazioni	N16.8	Disturbi tubulo-interstiziali renali in altre malattie classificate altrove
M90.89	Osteopatia in altre malattie classificate altrove: Localizzazione non precisata	N22.0	Calcolo urinario in schistosomiasi [bilarziosi] {B65.-}
M99.00	Disfunzione segmentaria e somatica: Cranio	N22.8	Calcolo delle vie urinarie in altre malattie classificate altrove
M99.01	Disfunzione segmentaria e somatica: cervicale	N29.0	Sifilide renale tardiva {A52.7}
M99.02	Disfunzione segmentaria e somatica: dorsale	N29.1	Altri disturbi del rene e dell'uretere in malattie infettive e parassitarie classificate altrove
M99.03	Disfunzione segmentaria e somatica: lombare	N29.8	Altre malattie del rene e dell'uretere in altre malattie classificate altrove
M99.04	Disfunzione segmentaria e somatica: sacrale	N33.0	Cistite tubercolare {A18.1}
M99.05	Disfunzione segmentaria e somatica: bacino	N33.8	Disturbi della vescica in altre malattie classificate altrove
M99.06	Disfunzione segmentaria e somatica: arto inferiore	N37.0	Uretrite in malattie classificate altrove
M99.07	Disfunzione segmentaria e somatica: arto superiore	N37.8	Altri disturbi dell'uretra in malattie classificate altrove
M99.08	Disfunzione segmentaria e somatica: torace	N51.0	Disturbi della prostata in malattie classificate altrove
M99.09	Disfunzione segmentaria e somatica: addome e altre localizzazioni	N51.1	Disturbi del testicolo e dell'epididimo in malattie classificate altrove
M99.10	Sublussazione (vertebrale): Cranio	N51.2	Balanite in malattie classificate altrove
M99.11	Sublussazione (vertebrale): cervicale	N51.8	Altri disturbi di organi genitali maschili in malattie classificate altrove
M99.12	Sublussazione (vertebrale): dorsale	N74.0	Infezione tubercolare della cervice uterina {A18.1}
M99.13	Sublussazione (vertebrale): lombare	N74.1	Malattia infiammatoria tubercolare della pelvi femminile {A18.1}
M99.14	Sublussazione (vertebrale): sacrale	N74.2	Malattia infiammatoria sifilitica della pelvi femminile {A51.4}, {A52.7}
M99.19	Sublussazione (vertebrale): addome e altre localizzazioni	N74.3	Malattia infiammatoria gonococcica della pelvi femminile {A54.2}
M99.20	Stenosi da sublussazione del canale vertebrale: Cranio	N74.4	Malattia infiammatoria da Chlamydiae della pelvi femminile {A56.1}
M99.21	Stenosi da sublussazione del canale vertebrale: cervicale	N74.8	Disturbi infiammatori della pelvi femminile in altre malattie classificate altrove
M99.22	Stenosi da sublussazione del canale vertebrale: dorsale	N77.0	Ulcerazione della vulva in malattie infettive o parassitarie classificate altrove
M99.23	Stenosi da sublussazione del canale vertebrale: lombare	N77.1	Vaginite, vulvite e vulvovaginite in malattie infettive e parassitarie classificate altrove
M99.24	Stenosi da sublussazione del canale vertebrale: sacrale	N77.8	Ulcerazione ed infiammazione vulvovaginali in altre malattie classificate altrove
M99.29	Stenosi da sublussazione del canale vertebrale: addome e altre localizzazioni	O09.0	Durata della gravidanza: Meno di 5 settimane complete
M99.80	Altre lesioni biomeccaniche: Cranio	O09.1	Durata della gravidanza: Da 5 a 13 settimane complete
M99.81	Altre lesioni biomeccaniche: cervicale		
M99.82	Altre lesioni biomeccaniche: dorsale		
M99.83	Altre lesioni biomeccaniche: lombare		
M99.84	Altre lesioni biomeccaniche: sacrale		
M99.85	Altre lesioni biomeccaniche: bacino		

O09.2	Durata della gravidanza: Da 14 a 19 settimane complete	S06.73	Traumatismo intracranico con perdita di coscienza: Più di 24 ore, senza ritorno al precedente stato di coscienza
O09.3	Durata della gravidanza: Da 20 a 25 settimane complete	S06.79	Traumatismo intracranico con perdita di coscienza: Durata non specificata
O09.4	Durata della gravidanza: Da 26 a 33 settimane complete	S11.84	Danno ai tessuti molli di primo grado su frattura o lussazione chiusa del collo
O09.5	Durata della gravidanza: Da 34 a 36 settimane complete	S11.85	Danno ai tessuti molli di secondo grado su frattura o lussazione chiusa del collo
O09.6	Durata della gravidanza: Da 37 a 41 settimane complete	S11.86	Danno ai tessuti molli di terzo grado su frattura o lussazione chiusa del collo
O09.7	Durata della gravidanza: Più di 41 settimane complete	S11.87	Danno ai tessuti molli di primo grado su frattura o lussazione aperta del collo
O09.9	Durata della gravidanza: Non specificata	S11.88	Danno ai tessuti molli di secondo grado su frattura o lussazione aperta del collo
O47.9	Falso travaglio non specificato	S11.89	Danno ai tessuti molli di terzo grado su frattura o lussazione aperta del collo
O94	Sequela di complicanze della gravidanza, del parto e del puerperio	S14.70	Traumatismo del midollo spinale cervicale: Livello non specificato
O95	Decesso da causa durante la gestazione di causa non specificata	S14.71	Traumatismo del midollo spinale: C1
O96.0	Decesso per causa gestazionale diretta	S14.72	Traumatismo del midollo spinale: C2
O96.1	Decesso per causa gestazionale indiretta	S14.73	Traumatismo del midollo spinale: C3
O96.9	Decesso per causa gestazionale non specificata	S14.74	Traumatismo del midollo spinale: C4
O97.0	Decesso per sequela di causa gestazionale diretta	S14.75	Traumatismo del midollo spinale: C5
O97.1	Decesso per sequela di causa gestazionale indiretta	S14.76	Traumatismo del midollo spinale: C6
O97.9	Decesso per sequela di causa gestazionale non specificata	S14.77	Traumatismo del midollo spinale: C7
P75	Ileo da meconio in fibrosi cistica {E84.1}	S14.78	Traumatismo del midollo spinale: C8
P95	Decesso fetale per causa non specificata	S21.83	Ferita aperta (qualsiasi parte del torace) in collegamento con traumatismo intratoracico
P96.4	Interruzione di gravidanza causa di affezioni del feto e del neonato	S21.84	Danno ai tessuti molli di primo grado su frattura o lussazione chiusa del torace
Q87.0	Sindromi malformative congenite che alterano soprattutto l'aspetto facciale	S21.85	Danno ai tessuti molli di secondo grado su frattura o lussazione chiusa del torace
Q87.1	Sindromi malformative congenite associate soprattutto a bassa statura	S21.86	Danno ai tessuti molli di terzo grado su frattura o lussazione chiusa del torace
Q87.2	Sindromi malformative congenite che interessano soprattutto gli arti	S21.87	Danno ai tessuti molli di primo grado su frattura o lussazione aperta del torace
Q87.3	Sindromi malformative congenite caratterizzate da un accrescimento precoce eccessivo	S21.88	Danno ai tessuti molli di secondo grado su frattura o lussazione aperta del torace
Q87.5	Altre sindromi malformative congenite con altre alterazioni scheletriche	S21.89	Danno ai tessuti molli di terzo grado su frattura o lussazione aperta del torace
Q87.8	Altre sindromi malformative congenite specificate non classificate altrove	S24.70	Traumatismo del midollo spinale dorsale: Livello non specificato
R65.0	Sindrome da risposta infiammatoria sistemica di origine infettiva senza insufficienza d'organo	S24.71	Traumatismo del midollo spinale: D1
R65.1	Sindrome da risposta infiammatoria sistemica di origine infettiva con insufficienza d'organo	S24.72	Traumatismo del midollo spinale: D2/D3
R65.2	Sindrome da risposta infiammatoria sistemica di origine non infettiva senza insufficienza d'organo	S24.73	Traumatismo del midollo spinale: D4/D5
R65.3	Sindrome da risposta infiammatoria sistemica di origine non infettiva con insufficienza d'organo	S24.74	Traumatismo del midollo spinale: D6/D7
R65.9	Sindrome da risposta infiammatoria sistemica non specificata	S24.75	Traumatismo del midollo spinale: D8/D9
R69	Cause sconosciute e non specificate di morbosità	S24.76	Traumatismo del midollo spinale: D10/D11
R75	Messa in evidenza, con esami di laboratorio, del virus della immunodeficienza umana [HIV]	S24.77	Traumatismo del midollo spinale: D12
R78.0	Presenza di alcol nel sangue	S31.83	Ferita aperta (qualsiasi parte dell'addome, dei lombi e della pelvi) in collegamento con traumatismo intraaddominale
R96.0	Morte istantanea	S31.84	Danno ai tessuti molli di primo grado su frattura o lussazione chiusa della colonna lombare e della pelvi
R96.1	Morte che si verifica a meno di 24 ore dall'insorgenza di sintomi, non altrimenti spiegata	S31.85	Danno ai tessuti molli di secondo grado su frattura o lussazione chiusa della colonna lombare e della pelvi
R98	Morte senza assistenza	S31.86	Danno ai tessuti molli di terzo grado su frattura o lussazione chiusa della colonna lombare e della pelvi
R99	Altre cause di mortalità mal definite o non specificate	S31.87	Danno ai tessuti molli di primo grado su frattura o lussazione aperta della colonna lombare e della pelvi
S01.83	Ferita aperta (qualsiasi parte della testa) in collegamento con traumatismo intracranico	S31.88	Danno ai tessuti molli di secondo grado su frattura o lussazione aperta della colonna lombare e della pelvi
S01.84	Danno ai tessuti molli di primo grado su frattura o lussazione chiusa della testa	S31.89	Danno ai tessuti molli di terzo grado su frattura o lussazione aperta della colonna lombare e della pelvi
S01.85	Danno ai tessuti molli di secondo grado su frattura o lussazione chiusa della testa	S34.70	Traumatismo del midollo spinale lombo-sacrale: Livello non specificato
S01.86	Danno ai tessuti molli di terzo grado su frattura o lussazione chiusa della testa	S34.71	Traumatismo del midollo spinale: L1
S01.87	Danno ai tessuti molli di primo grado su frattura o lussazione aperta della testa	S34.72	Traumatismo del midollo spinale: L2
S01.88	Danno ai tessuti molli di secondo grado su frattura o lussazione aperta della testa	S34.73	Traumatismo del midollo spinale: L3
S01.89	Danno ai tessuti molli di terzo grado su frattura o lussazione aperta della testa	S34.74	Traumatismo del midollo spinale: L4
S06.70	Traumatismo intracranico con perdita di coscienza: Meno di 30 minuti	S34.75	Traumatismo del midollo spinale: L5
S06.71	Traumatismo intracranico con perdita di coscienza: Da 30 minuti a 24 ore	S34.76	Traumatismo del midollo spinale: S1
S06.72	Traumatismo intracranico con perdita di coscienza: Più di 24 ore, con ritorno al precedente stato di coscienza	S34.77	Traumatismo del midollo spinale: S2-S5

S41.84	Danno ai tessuti molli di primo grado su frattura o lussazione chiusa del braccio	T31.00	Ustioni interessanti meno del 10% della superficie corporea: Superficie inferiore a 10 % o non specificata con bruciature corrosive di 3° grado
S41.85	Danno ai tessuti molli di secondo grado su frattura o lussazione chiusa del braccio	T31.10	Ustioni interessanti il 10-19% della superficie corporea: Superficie inferiore a 10 % o non specificata con bruciature corrosive di 3° grado
S41.86	Danno ai tessuti molli di terzo grado su frattura o lussazione chiusa del braccio	T31.11	Ustioni interessanti il 10-19% della superficie corporea: 10-19 % con bruciatura di 3° grado
S41.87	Danno ai tessuti molli di primo grado su frattura o lussazione aperta del braccio	T31.20	Ustioni interessanti il 20-29% della superficie corporea: Superficie inferiore a 10 % o non specificata con bruciature corrosive di 3° grado
S41.88	Danno ai tessuti molli di secondo grado su frattura o lussazione aperta del braccio	T31.21	Ustioni interessanti il 20-29% della superficie corporea: 10-19 % con bruciatura di 3° grado
S41.89	Danno ai tessuti molli di terzo grado su frattura o lussazione aperta del braccio	T31.22	Ustioni interessanti il 20-29% della superficie corporea: 20-29 % con bruciatura di 3° grado
S51.84	Danno ai tessuti molli di primo grado su frattura o lussazione chiusa dell'avambraccio	T31.30	Ustioni interessanti il 30-39% della superficie corporea: Superficie inferiore a 10 % o non specificata con bruciature corrosive di 3° grado
S51.85	Danno ai tessuti molli di secondo grado su frattura o lussazione chiusa dell'avambraccio	T31.31	Ustioni interessanti il 30-39% della superficie corporea: 10-19 % con bruciatura di 3° grado
S51.86	Danno ai tessuti molli di terzo grado su frattura o lussazione chiusa dell'avambraccio	T31.32	Ustioni interessanti il 30-39% della superficie corporea: 20-29 % con bruciatura di 3° grado
S51.87	Danno ai tessuti molli di primo grado su frattura o lussazione aperta dell'avambraccio	T31.33	Ustioni interessanti il 30-39% della superficie corporea: 30-39 % con bruciatura di 3° grado
S51.88	Danno ai tessuti molli di secondo grado su frattura o lussazione aperta dell'avambraccio	T31.40	Ustioni interessanti il 40-49% della superficie corporea: Superficie inferiore a 10 % o non specificata con bruciature corrosive di 3° grado
S51.89	Danno ai tessuti molli di terzo grado su frattura o lussazione aperta dell'avambraccio	T31.41	Ustioni interessanti il 40-49% della superficie corporea: 10-19 % con bruciatura di 3° grado
S61.84	Danno ai tessuti molli di primo grado su frattura o lussazione chiusa del polso e della mano	T31.42	Ustioni interessanti il 40-49% della superficie corporea: 20-29 % con bruciatura di 3° grado
S61.85	Danno ai tessuti molli di secondo grado su frattura o lussazione chiusa del polso e della mano	T31.43	Ustioni interessanti il 40-49% della superficie corporea: 30-39 % con bruciatura di 3° grado
S61.86	Danno ai tessuti molli di terzo grado su frattura o lussazione chiusa del polso e della mano	T31.44	Ustioni interessanti il 40-49% della superficie corporea: 40-49 % con bruciatura di 3° grado
S61.87	Danno ai tessuti molli di primo grado su frattura o lussazione aperta del polso e della mano	T31.50	Ustioni interessanti il 50-59% della superficie corporea: Superficie inferiore a 10 % o non specificata con bruciature corrosive di 3° grado
S61.88	Danno ai tessuti molli di secondo grado su frattura o lussazione aperta del polso e della mano	T31.51	Ustioni interessanti il 50-59% della superficie corporea: 10-19 % con bruciatura di 3° grado
S61.89	Danno ai tessuti molli di terzo grado su frattura o lussazione aperta del polso e della mano	T31.52	Ustioni interessanti il 50-59% della superficie corporea: 20-29 % con bruciatura di 3° grado
S71.84	Danno ai tessuti molli di primo grado su frattura o lussazione chiusa dell'anca e della coscia	T31.53	Ustioni interessanti il 50-59% della superficie corporea: 30-39 % con bruciatura di 3° grado
S71.85	Danno ai tessuti molli di secondo grado su frattura o lussazione chiusa dell'anca e della coscia	T31.54	Ustioni interessanti il 50-59% della superficie corporea: 40-49 % con bruciatura di 3° grado
S71.86	Danno ai tessuti molli di terzo grado su frattura o lussazione chiusa dell'anca e della coscia	T31.55	Ustioni interessanti il 50-59% della superficie corporea: 50-59 % con bruciatura di 3° grado
S71.87	Danno ai tessuti molli di primo grado su frattura o lussazione aperta dell'anca e della coscia	T31.60	Ustioni interessanti il 60-69% della superficie corporea: Superficie inferiore a 10 % o non specificata con bruciature corrosive di 3° grado
S71.88	Danno ai tessuti molli di secondo grado su frattura o lussazione aperta dell'anca e della coscia	T31.61	Ustioni interessanti il 60-69% della superficie corporea: 10-19 % con bruciatura di 3° grado
S71.89	Danno ai tessuti molli di terzo grado su frattura o lussazione aperta dell'anca e della coscia	T31.62	Ustioni interessanti il 60-69% della superficie corporea: 20-29 % con bruciatura di 3° grado
S81.84	Danno ai tessuti molli di primo grado su frattura o lussazione chiusa della gamba	T31.63	Ustioni interessanti il 60-69% della superficie corporea: 30-39 % con bruciatura di 3° grado
S81.85	Danno ai tessuti molli di secondo grado su frattura o lussazione chiusa della gamba	T31.64	Ustioni interessanti il 60-69% della superficie corporea: 40-49 % con bruciatura di 3° grado
S81.86	Danno ai tessuti molli di terzo grado su frattura o lussazione chiusa della gamba	T31.65	Ustioni interessanti il 60-69% della superficie corporea: 50-59 % con bruciatura di 3° grado
S81.87	Danno ai tessuti molli di primo grado su frattura o lussazione aperta della gamba	T31.66	Ustioni interessanti il 60-69% della superficie corporea: 60-69 % con bruciatura di 3° grado
S81.88	Danno ai tessuti molli di secondo grado su frattura o lussazione aperta della gamba	T31.70	Ustioni interessanti il 70-79% della superficie corporea: Superficie inferiore a 10 % o non specificata con bruciature corrosive di 3° grado
S81.89	Danno ai tessuti molli di terzo grado su frattura o lussazione aperta della gamba	T31.71	Ustioni interessanti il 70-79% della superficie corporea: 10-19 % con bruciatura di 3° grado
S91.84	Danno ai tessuti molli di primo grado su frattura o lussazione chiusa del piede	T31.72	Ustioni interessanti il 70-79% della superficie corporea: 20-29 % con bruciatura di 3° grado
S91.85	Danno ai tessuti molli di secondo grado su frattura o lussazione chiusa del piede	T31.73	Ustioni interessanti il 70-79% della superficie corporea: 30-39 % con bruciatura di 3° grado
S91.86	Danno ai tessuti molli di terzo grado su frattura o lussazione chiusa del piede		
S91.87	Danno ai tessuti molli di primo grado su frattura o lussazione aperta del piede		
S91.88	Danno ai tessuti molli di secondo grado su frattura o lussazione aperta del piede		
S91.89	Danno ai tessuti molli di terzo grado su frattura o lussazione aperta del piede		





T32.88	Corrosioni interessanti l'80-89% della superficie corporea: 80-89 % con lesione corrosiva di 3° grado	T95.0	Sequela di ustione, corrosione e congelamento della testa e del collo
T32.90	Corrosioni interessanti il 90% o più della superficie corporea: Superficie inferiore a 10 % o non specificata con lesioni corrosive di 3° grado	T95.1	Sequela di ustione, corrosione e congelamento del tronco
T32.91	Corrosioni interessanti il 90% o più della superficie corporea: 10-19 % con lesione corrosiva di 3° grado	T95.2	Sequela di ustione, corrosione e congelamento dell'arto superiore
T32.92	Corrosioni interessanti il 90% o più della superficie corporea: 20-29 % con lesione corrosiva di 3° grado	T95.3	Sequela di ustione, corrosione e congelamento dell'arto inferiore
T32.93	Corrosioni interessanti il 90% o più della superficie corporea: 30-39 % con lesione corrosiva di 3° grado	T95.4	Sequela di ustione e corrosione classificabili solo in relazione all'estensione della superficie corporea interessata
T32.94	Corrosioni interessanti il 90% o più della superficie corporea: 40-49 % con lesione corrosiva di 3° grado	T95.8	Sequela di altra ustione, corrosione e congelamento di altra sede specificata
T32.95	Corrosioni interessanti il 90% o più della superficie corporea: 50-59 % con lesione corrosiva di 3° grado	T95.9	Sequela di ustione, corrosione e congelamento di sede non specificata
T32.96	Corrosioni interessanti il 90% o più della superficie corporea: 60-69 % con lesione corrosiva di 3° grado	T96	Sequela di avvelenamento da farmaci, medicinali e sostanze biologiche
T32.97	Corrosioni interessanti il 90% o più della superficie corporea: 70-79 % con lesione corrosiva di 3° grado	T97	Sequela di effetti tossici di sostanze di origine principalmente non medicamentosa
T32.98	Corrosioni interessanti il 90% o più della superficie corporea: 80-89 % con lesione corrosiva di 3° grado	T98.0	Sequela di effetti della penetrazione di corpo estraneo attraverso un orificio naturale
T32.99	Corrosioni interessanti il 90% o più della superficie corporea: 90 % o più con lesione corrosiva di 3° grado	T98.1	Sequela di altri e non specificati effetti di cause esterne
T74.0	Trascuratezza o abbandono	T98.2	Sequela di alcune precoci complicanze di traumatismi
T74.1	Sevizie fisiche	T98.3	Sequela di complicanze di cure chirurgiche e mediche non classificate altrove
T74.2	Abuso sessuale	U06.0	Codice non attribuito U06.0
T74.3	Abuso psicologico	U06.1	Codice non attribuito U06.1
T74.8	Altre sindromi da maltrattamento	U06.2	Codice non attribuito U06.2
T74.9	Sindrome da maltrattamento non specificata	U06.3	Codice non attribuito U06.3
T90.0	Sequela di traumatismo superficiale della testa	U06.4	Codice non attribuito U06.4
T90.1	Sequela di ferita aperta della testa	U06.5	Codice non attribuito U06.5
T90.2	Sequela di frattura del cranio e di ossa facciali	U06.6	Codice non attribuito U06.6
T90.3	Sequela di traumatismo di nervi cranici	U06.7	Codice non attribuito U06.7
T90.4	Sequela di traumatismo dell'occhio e dell'orbita	U06.8	Codice non attribuito U06.8
T90.5	Sequela di traumatismo intracranico	U06.9	Codice non attribuito U06.9
T90.8	Sequela di altri traumatismi, specificati, della testa	U07.0	Codice non attribuito U07.0
T90.9	Sequela di traumatismo, non specificato, della testa	U07.1	Codice non attribuito U07.1
T91.0	Sequela di traumatismo superficiale e ferita aperta del collo e del tronco	U07.2	Codice non attribuito U07.2
T91.1	Sequela di frattura della colonna vertebrale	U07.3	Codice non attribuito U07.3
T91.2	Sequela di altra frattura del torace e della pelvi	U07.4	Codice non attribuito U07.4
T91.3	Sequela di traumatismo del midollo spinale	U07.5	Codice non attribuito U07.5
T91.4	Sequela di traumatismo di organi intratoracici	U07.6	Codice non attribuito U07.6
T91.5	Sequela di traumatismo di organi intraaddominali e pelvici	U07.7	Codice non attribuito U07.7
T91.8	Sequela di altri traumatismi specificati del collo e del tronco	U07.8	Codice non attribuito U07.8
T91.9	Sequela di traumatismo non specificato del collo e del tronco	U07.9	Codice non attribuito U07.9
T92.0	Sequela di ferita aperta dell'arto superiore	U50.00	Assente o minima limitazione funzionale motoria: Indice di Barthel: 100 punti
T92.1	Sequela di frattura del braccio	U50.01	Assente o minima limitazione funzionale motoria: FIM motorio: 85-91 punti
T92.2	Sequela di frattura a livello del polso e della mano	U50.10	Lieve limitazione funzionale motoria: Indice di Barthel: 80-95 punti
T92.3	Sequela di lussazione, distorsione e distrazione dell'arto superiore	U50.11	Lieve limitazione funzionale motoria: FIM motorio: 69-84 punti
T92.4	Sequela di traumatismo di un nervo dell'arto superiore	U50.20	Moderata limitazione funzionale motoria: Indice di Barthel: 60-75 punti
T92.5	Sequela di traumatismo muscolare e tendineo dell'arto superiore	U50.21	Moderata limitazione funzionale motoria: FIM motorio: 59-68 punti
T92.6	Sequela di traumatismo da schiacciamento o amputazione traumatica dell'arto superiore	U50.30	Medio-grave limitazione funzionale motoria: Indice di Barthel: 40-55 punti
T92.8	Sequela di altri traumatismi specificati dell'arto superiore	U50.31	Medio-grave limitazione funzionale motoria: FIM motorio: 43-58 punti
T92.9	Sequela di traumatismo non specificato dell'arto superiore	U50.40	Grave limitazione funzionale motoria: Indice di Barthel: 20-35 punti
T93.0	Sequela di ferita aperta dell'arto inferiore	U50.41	Grave limitazione funzionale motoria: FIM motorio: 31-42 punti
T93.1	Sequela di frattura del femore	U50.50	Gravissima limitazione funzionale motoria: Indice di Barthel: 0-15 punti
T93.2	Sequela di altre fratture dell'arto inferiore	U50.51	Gravissima limitazione funzionale motoria: FIM motorio: 13-30 punti
T93.3	Sequela di lussazione, distorsione e distrazione dell'arto inferiore	U51.00	Assente o lieve limitazione funzionale cognitiva: Indice di Barthel allargato: 70-90 punti
T93.4	Sequela di traumatismo di nervo dell'arto inferiore	U51.01	Assente o lieve limitazione funzionale cognitiva: FIM cognitivo: 30-35 punti
T93.5	Sequela di traumatismo di muscoli e di tendini dell'arto inferiore	U51.02	Assente o lieve limitazione funzionale cognitiva: MMSE: 24-30 punti
T93.6	Sequela di traumatismo da schiacciamento e amputazione traumatica dell'arto inferiore	U51.01	Moderata limitazione funzionale cognitiva: Indice di Barthel allargato: 20-65 punti
T93.8	Sequela di altri traumatismi specificati dell'arto inferiore		
T93.9	Sequela di traumatismo non specificato dell'arto inferiore		
T94.0	Sequela di traumatismi interessanti regioni corporee multiple		
T94.1	Sequela di traumatismi, non specificati per regione corporea		

U51.11	Moderata limitazione funzionale cognitiva: FIM cognitivo: 11-29 punti	U80.6	Pseudomonas aeruginosa e altri non fermentanti resistenti a carbapenemi, chinoloni, amikacina, ceftazidima o piperacillina/tazobactam
U51.12	Moderata limitazione funzionale cognitiva: MMSE: 17-23 punti		
U51.20	Grave limitazione funzionale cognitiva: Indice di Barthel allargato: 0-15 punti	U80.7	Burkholderia e Stenotrophomonas resistenti a chinoloni, amikacina, ceftazidima, piperacillina/tazobactam o cotrimoxazolo
U51.21	Grave limitazione funzionale cognitiva: FIM cognitivo: 5-10 punti		
U51.22	Grave limitazione funzionale cognitiva: MMSE: 0-16 punti	U81	Batteri multiresistenti ad antibiotici
U52.0	Indice di Barthel per la riabilitazione precoce [FRB]: 31 e più punti	U82.0	Mycobacterium tuberculosis resistente a uno o più antitubercolari di prima scelta
U52.1	Indice di Barthel per la riabilitazione precoce: da -75 a 30 punti	U82.1	Tubercolosi multiresistente [MDR-TB]
U52.2	Indice di Barthel per la riabilitazione precoce: da -200 a -76 punti	U82.2	Micobatteri atipici o Nocardia resistenti a uno o più antitubercolari di prima scelta
U52.3	Indice di Barthel per la riabilitazione precoce: meno di -200 punti		
U55.10	Iscrizione in lista per trapianto cardiaco: Senza grado di priorità U [urgency] o HU [high urgency]	U83	Candida resistente a fluconazolo o voriconazolo
U55.11	Iscrizione in lista per trapianto cardiaco: Con grado di priorità U [urgency]	U84	Virus dell'Herpes resistenti a virostatici
U55.12	Iscrizione in lista per trapianto cardiaco: Con grado di priorità HU [high urgency]	U85	Virus dell'immunodeficienza umana resistente a virostatici o inibitori della proteasi
U55.20	Iscrizione in lista per trapianto polmonare: Senza grado di priorità U [urgency] o HU [high urgency]	U99.0	Codice non attribuito U99.0
U55.21	Iscrizione in lista per trapianto polmonare: Con grado di priorità U [urgency]	U99.1	Codice non attribuito U99.1
U55.22	Iscrizione in lista per trapianto polmonare: Con grado di priorità HU [high urgency]	U99.2	Codice non attribuito U99.2
U55.30	Iscrizione in lista per trapianto cuore-polmone: Senza grado di priorità U [urgency] o HU [high urgency]	U99.3	Codice non attribuito U99.3
U55.31	Iscrizione in lista per trapianto cuore-polmone: Con grado di priorità U [urgency]	U99.4	Codice non attribuito U99.4
U55.32	Iscrizione in lista per trapianto cuore-polmone: Con grado di priorità HU [high urgency]	U99.5	Codice non attribuito U99.5
U60.1	Categorie cliniche della malattia da HIV: Categoria A	U99.6	Codice non attribuito U99.6
U60.2	Categorie cliniche della malattia da HIV: Categoria B	U99.7	Codice non attribuito U99.7
U60.3	Categorie cliniche della malattia da HIV: Categoria C	U99.8	Codice non attribuito U99.8
U60.9	Categoria clinica della malattia da HIV non specificata	U99.9	Codice non attribuito U99.9
U61.1	Numero di cellule T helper nella malattia da HIV: Categoria 1	Z00.0	Visita medica generale
U61.2	Numero di cellule T helper nella malattia da HIV: Categoria 2	Z00.1	Visita medica pediatrica di routine
U61.3	Numero di cellule T helper nella malattia da HIV: Categoria 3	Z00.2	Visita medica per periodo di rapido sviluppo nell'infanzia
U61.9	Numero di cellule T helper (CD4+) non specificato	Z00.3	Visita medica di adolescente durante l'accrescimento puberale
U69.00	Polmonite nosocomiale classificata altrove in pazienti di 18 anni e più	Z00.4	Esame psichiatrico generale non classificato altrove
U69.10	Malattia classificata altrove, della quale si sospetta che sia insorta in seguito a un intervento di chirurgia estetica non indicato sotto il profilo medico, a un tatuaggio o a un piercing	Z00.6	Esami di comparazione e di controllo nell'ambito di un programma di ricerche cliniche
U69.11	Disturbo acquisito e permanente della coagulazione sanguigna	Z00.8	Altre visite mediche generali
U69.12	Disturbo della coagulazione sanguigna temporaneo	Z01.6	Esame radiologico non classificato altrove
U69.20	Pandemia influenzale A/H1N1 2009 [influenza suina]	Z01.7	Esame di laboratorio
U69.21	Epidemia influenzale A/H5N1 [influenza aviaria]	Z01.9	Visita specialistica non specificata
U69.30	Consumo per via endovenosa di eroina	Z04.9	Esame ed osservazione per ragioni non specificate
U69.31	Consumo per via non endovenosa di eroina	Z21	Stato di infezione asintomatica da virus dell'immunodeficienza umana [HIV]
U69.32	Consumo per via endovenosa di altre sostanze psicoattive	Z32	Visita e test per diagnosi di gravidanza
U80.00	Staphylococcus aureus resistente a oxacillina o meticillina [MRSA]	Z33	Gravidanza come reperto casuale
U80.01	Staphylococcus aureus resistente ad antibiotici glicopeptidici, chinoloni, streptogramine o oxazolidinoni e sensibile a oxacillina o meticillina	Z34	Controllo di gravidanza normale
U80.10	Streptococcus pneumoniae resistente a penicillina o oxacillina	Z35.0	Controllo di gravidanza con anamnesi di sterilità
U80.11	Streptococcus pneumoniae resistente a macrolidi, oxazolidinoni o streptogramine e sensibile a penicillina o oxacillina	Z35.1	Controllo di gravidanza con anamnesi di aborto
U80.20	Enterococcus faecalis resistente ad antibiotici glicopeptidici	Z35.2	Controllo di gravidanza con altra anamnesi patologica ostetrica e difficoltà a procreare
U80.21	Enterococcus faecalis resistente ad oxazolidinoni o con elevata resistenza agli aminoglicosidi e senza resistenza agli antibiotici glicopeptidici	Z35.3	Controllo di gravidanza con anamnesi di assistenza prenatale insufficiente
U80.30	Enterococcus faecium resistente ad antibiotici glicopeptidici	Z35.4	Controllo di gravidanza con elevata multiparità
U80.31	Enterococcus faecium resistente a oxazolidinoni o streptogramine, o con elevata resistenza agli aminoglicosidi senza resistenza agli antibiotici glicopeptidici	Z35.5	Controllo di gravidanza di primipara attempata
U80.4	Escherichia, Klebsiella e Proteus resistenti a chinoloni, carbapenemi, amikacina, o con resistenza dimostrata a tutti gli antibiotici beta-lattamici [resistenza ESBL]	Z35.6	Controllo di gravidanza di primipara molto giovane
U80.5	Enterobacter, Citrobacter e Serratia resistenti a carbapenemi, chinoloni o amikacina	Z35.8	Controllo di altre gravidanze ad alto rischio
		Z35.9	Controllo di gravidanza ad alto rischio non specificata
		Z37.0	Parto singolo, nato vivo
		Z37.1	Parto singolo, nato morto
		Z37.2	Parto gemellare, entrambi nati vivi
		Z37.3	Parto gemellare, uno nato vivo, uno nato morto
		Z37.4	Parto gemellare, entrambi nati morti
		Z37.5	Altro parto multiplo, tutti nati vivi
		Z37.6	Altro parto multiplo, alcuni nati vivi
		Z37.7	Altro parto multiplo, tutti nati morti
		Z37.9	Esito del parto non specificato
		Z44.8	Fornitura ed adattamento di altri dispositivi protesici esterni
		Z44.9	Fornitura ed adattamento di protesi esterna non specificata
		Z47.0	Rimozione di placca o di altro dispositivo di fissazione interna
		Z49.2	Altra dialisi
		Z50.0	Riabilitazione cardiaca
		Z50.1	Altra terapia fisica
		Z50.2	Terapia per la disintossicazione dall'alcol
		Z50.3	Terapia per la disintossicazione da droghe e farmaci

Z50.4	Psicoterapia non classificata altrove	Z75.9	Problemi, non specificati, connessi a servizi sanitari e altre forme di assistenza sanitaria
Z50.5	Terapia del linguaggio	Z76.3	Persona sana che accompagna un ammalato
Z50.6	Trattamento riabilitativo ortottico	Z85.0	Tumore maligno dell'apparato digerente nell'anamnesi personale
Z50.7	Ergoterapia e rieducazione professionale non classificate altrove	Z85.1	Tumore maligno della trachea, dei bronchi e del polmone nell'anamnesi personale
Z50.8	Trattamenti implicanti l'uso di altre tecniche riabilitative	Z85.2	Tumore maligno di altri organi dell'apparato respiratorio nell'anamnesi personale
Z50.9	Misure riabilitative non specificate	Z85.3	Tumore maligno della mammella nell'anamnesi personale
Z51.0	Seduta di radioterapia	Z85.4	Tumore maligno degli organi genitali nell'anamnesi personale
Z51.1	Seduta di chemioterapia antineoplastica	Z85.5	Tumore maligno delle vie urinarie nell'anamnesi personale
Z51.2	Altre chemioterapie	Z85.6	Leucemia nell'anamnesi personale
Z51.3	Trasfusione di sangue (senza indicazione della diagnosi)	Z85.7	Tumore maligno degli organi linfatici ed emopoietici nell'anamnesi personale
Z51.5	Cure palliative	Z85.8	Tumore maligno di altri organi o apparati nell'anamnesi personale
Z51.81	Aferesi	Z85.9	Tumore maligno non specificato nell'anamnesi personale
Z51.82	Seduta combinata di chemioterapia e radioterapia antineoplastica	Z86.0	Altri tumori nell'anamnesi personale
Z52.00	Donatore di sangue intero	Z86.1	Malattia infettiva o parassitaria nell'anamnesi personale
Z54.0	Convalescenza dopo intervento chirurgico	Z86.2	Malattie del sangue e degli organi ematopoietici ed alcuni disturbi del sistema immunitario nell'anamnesi personale
Z54.1	Convalescenza dopo radioterapia	Z86.3	Malattie endocrine, nutrizionali e metaboliche nell'anamnesi personale
Z54.2	Convalescenza dopo chemioterapia	Z86.4	Abuso di sostanze psicoattive nell'anamnesi personale
Z54.3	Convalescenza dopo psicoterapia	Z86.5	Altri disturbi psichici e comportamentali nell'anamnesi personale
Z54.4	Convalescenza dopo trattamento di frattura	Z86.6	Disturbi del sistema nervoso centrale e degli organi di senso nell'anamnesi personale
Z54.7	Convalescenza dopo trattamento misto	Z86.7	Malattie dell'apparato circolatorio nell'anamnesi personale
Z54.8	Convalescenza dopo altri trattamenti	Z87.0	Malattie dell'apparato respiratorio nell'anamnesi personale
Z54.9	Convalescenza dopo trattamento non specificato	Z87.1	Malattie dell'apparato digerente nell'anamnesi personale
Z55	Problemi legati all'alfabetizzazione ed all'educazione	Z87.2	Malattie della cute e del tessuto sottocutaneo nell'anamnesi personale
Z56	Problemi legati al lavoro o alla disoccupazione	Z87.3	Malattie dell'apparato muscoloscheletrico e del tessuto connettivo nell'anamnesi personale
Z57	Esposizione professionale a fattori di rischio	Z87.4	Malattie dell'apparato genitourinario nell'anamnesi personale
Z58	Problemi legati ad ambiente fisico	Z87.5	Complicazioni della gravidanza, del parto e del puerperio nell'anamnesi personale
Z59	Problemi legati all'abitazione e alle condizioni economiche	Z87.6	Disturbi che hanno origine nel periodo perinatale nell'anamnesi personale
Z60	Problemi legati all'ambiente sociale	Z87.7	Malformazioni congenite ed anomalie cromosomiche nell'anamnesi personale
Z61	Problemi legati ad un evento negativo della vita durante l'infanzia	Z87.8	Altre condizioni morbose specificate nell'anamnesi personale
Z62	Altri problemi connessi all'educazione del bambino	Z88.0	Allergia alla penicillina nell'anamnesi personale
Z63	Altri problemi connessi alla cerchia relazionale ristretta, compreso l'ambiente familiare	Z88.1	Allergia ad altri antibiotici nell'anamnesi personale
Z64.0	Problemi correlati a una gravidanza indesiderata	Z88.2	Allergia ai sulfamidici nell'anamnesi personale
Z64.8	Altri problemi correlati a talune circostanze psicosociali	Z88.3	Allergia ad altri agenti antifettivi nell'anamnesi personale
Z70	Consigli connessi all'atteggiamento, comportamento e orientamento in materia di sessualità	Z88.4	Allergia ad anestetici nell'anamnesi personale
Z72.0	Problemi legati a: Consumo di alcol, tabacco, farmaci o stupefacenti	Z88.5	Allergia ai narcotici nell'anamnesi personale
Z75.2	Altro periodo di attesa per analisi e trattamenti	Z88.6	Allergia ad agente analgesico nell'anamnesi personale
Z75.60	Iscrizione in lista per trapianto d'organo senza grado di priorità HU (high urgency): rene	Z88.7	Allergia a siero e vaccino nell'anamnesi personale
Z75.64	Iscrizione in lista per trapianto d'organo senza grado di priorità HU (high urgency): rene-pancreas	Z88.8	Allergia ad altri farmaci, medicinali e sostanze biologiche nell'anamnesi personale
Z75.65	Iscrizione in lista per trapianto d'organo senza grado di priorità HU (high urgency): pancreas	Z88.9	Allergia a farmaci, medicinali e sostanze biologiche non specificate nell'anamnesi personale di
Z75.66	Iscrizione in lista per trapianto d'organo senza grado di priorità HU (high urgency): intestino tenue	Z89.0	Perdita di dito(a) della mano, [compreso il pollice], unilaterale
Z75.67	Iscrizione in lista per trapianto d'organo senza grado di priorità HU (high urgency): fegato	Z89.1	Perdita della mano e del polso
Z75.68	Iscrizione in lista per trapianto d'organo senza grado di priorità HU (high urgency): altri organi	Z89.2	Perdita del braccio, al di sopra del polso
Z75.69	Iscrizione in lista per trapianto d'organo senza grado di priorità HU (high urgency): organo non specificato	Z89.3	Perdita di entrambi gli arti superiori [qualsiasi livello]
Z75.70	Iscrizione in lista per trapianto d'organo con grado di priorità HU (high urgency): rene	Z89.4	Perdita del piede e della caviglia
Z75.74	Iscrizione in lista per trapianto d'organo con grado di priorità HU (high urgency): rene-pancreas	Z89.5	Perdita di una gamba sotto il ginocchio
Z75.75	Iscrizione in lista per trapianto d'organo con grado di priorità HU (high urgency): pancreas	Z89.6	Perdita di una gamba, sopra il ginocchio
Z75.76	Iscrizione in lista per trapianto d'organo con grado di priorità HU (high urgency): intestino tenue	Z89.7	Perdita di entrambi gli arti inferiori a qualsiasi livello, eccetto solo dita
Z75.77	Iscrizione in lista per trapianto d'organo con grado di priorità HU (high urgency): fegato	Z89.8	Perdita di arti superiori ed inferiori [a qualsiasi livello]
Z75.78	Iscrizione in lista per trapianto d'organo con grado di priorità HU (high urgency): altri organi	Z89.9	Perdita di un arto non specificato
Z75.79	Iscrizione in lista per trapianto d'organo con grado di priorità HU (high urgency): organo non specificato	Z90.0	Perdita di parte della testa e del collo
Z75.8	Altri problemi connessi a servizi sanitari e altre forme di assistenza sanitaria	Z90.1	Perdita di mammella(e)
		Z90.2	Perdita di [parte del] polmone
		Z90.3	Perdita di parte dello stomaco
		Z90.4	Perdita di parte del tratto digerente

Z90.5	Perdita del rene	Z95.4	Portatore di altra valvola cardiaca sostitutiva
Z90.6	Perdita di altri organi delle vie urinarie	Z95.5	Portatore di impianto od innesto di angioplastica coronarica
Z90.7	Perdita degli organi genitali	Z95.80	Portatore di sistema di circolazione assistita
Z90.8	Perdita di altri organi	Z95.81	Portatore di sistema di cateterismo vascolare a permanenza impiantato chirurgicamente
Z91.0	Allergia, non legata a farmaci e sostanze biologiche nell'anamnesi personale	Z95.88	Portatore di altri impianti od innesti cardiaci e vascolari
Z91.1	Scarsa ottemperanza a terapia o regime medico nell'anamnesi personale	Z95.9	Portatore di impianto o trapianto cardiaco non specificato
Z91.8	Altro fattore di rischio specificato nell'anamnesi personale non classificato altrove	Z96.0	Presenza di impianti urogenitali
Z92.1	Uso prolungato (in atto) di anticoagulanti nell'anamnesi personale	Z96.1	Presenza di lente intraoculare
Z92.2	Uso prolungato (in atto) di altri farmaci nell'anamnesi personale	Z96.2	Portatore di impianto otologico e acustico
Z92.3	Irradiazione nell'anamnesi personale	Z96.3	Portatore di laringe artificiale
Z92.4	Intervento chirurgico importante non classificato altrove nell'anamnesi personale	Z96.4	Portatore di impianti endocrini
Z92.6	Chemioterapia per malattie neoplastiche nell'anamnesi personale	Z96.5	Portatore di impianti mandibolari e di radici dentarie
Z92.8	Altro trattamento medico nell'anamnesi personale	Z96.6	Portatore di impianto ortopedico articolare
Z92.9	Trattamento medico non specificato nell'anamnesi personale	Z96.7	Portatore di altri impianti ossei e tendinei
Z93.0	Presenza di tracheostomia	Z96.80	Portatore di stent bronchiale
Z93.1	Presenza di gastrostomia	Z96.81	Portatore di stent tracheale
Z93.2	Presenza di ileostomia	Z96.88	Portatore di altri impianti funzionali specificati
Z93.3	Presenza di colostomia	Z96.9	Portatore di impianto funzionale non specificato
Z93.4	Presenza di altre aperture corporee artificiali del tratto digerente	Z97.1	Portatore di arto artificiale (completo) (parziale)
Z93.5	Presenza di cistostomia	Z97.8	Portatore di altri sussidi specificati
Z93.6	Presenza di aperture corporee artificiali delle vie urinarie	Z98.0	Portatore di bypass o anastomosi intestinale
Z93.80	Presenza di toracostomia	Z98.1	Artrodesi
Z93.88	Presenza di altre aperture corporee artificiali	Z98.2	Presenza di dispositivo di drenaggio del liquor
Z93.9	Presenza di apertura corporea artificiale non specificata	Z98.8	Altre stati post-chirurgici
Z95.0	Portatore di dispositivo elettronico cardiaco	Z99.0	Dipendenza da aspiratore
Z95.1	Portatore di bypass aortocoronarico	Z99.1	Dipendenza da respiratore
Z95.2	Portatore di protesi valvolare cardiaca	Z99.2	Dipendenza da dialisi renale
Z95.3	Portatore di valvola cardiaca xenogenica	Z99.3	Dipendenza da sedia a rotelle
		Z99.4	Dipendenza a lungo termine da cuore artificiale
		Z99.8	Dipendenza da altra macchina o altro apparecchio ausiliario
		Z99.9	Dipendenza di lunga durata da un apparecchio ausiliario, da un apparecchio medico non specificato

Prä-MDC  
963

**ADRG 963 Diagnosi neonatale incompatibile con età o peso**

Età > 27 giorni e Età < 366 giorni e Procedura non nella tabella 963-2 e (Peso all'ammissione > 0 g e Peso all'ammissione < 2500 g o Diagnosi principale nella tabella 963-1) e non [Peso all'ammissione > 0 g e Peso all'ammissione < 2500 g] e Peso all'ammissione è disuguale 0 g o Età > 0 anni e Diagnosi principale nella tabella 963-1

**DRG 963Z Diagnosi neonatale incompatibile con età o peso**

**Diagnosi principale 963-1**

A33	Tetano del neonato	P01.6	Feto e neonato sofferenti per il decesso materno
P00.0	Feto e neonato sofferenti per disturbi ipertensivi materni	P01.7	Feto e neonato sofferenti per presentazione anomala prima del travaglio
P00.1	Feto e neonato sofferenti per malattie renali e delle vie urinarie materne	P01.8	Feto e neonato sofferenti per altre complicanze materne della gravidanza
P00.2	Feto e neonato sofferenti per malattie infettive e parassitarie materne	P01.9	Feto e neonato sofferenti per una complicanza materna della gravidanza, non specificata
P00.3	Feto e neonato sofferenti per altre malattie circolatorie o respiratorie materne	P02.0	Feto e neonato sofferenti per placenta previa
P00.4	Feto e neonato sofferenti per disturbi nutrizionali materni	P02.1	Feto e neonato sofferenti per altre forme di distacco ed emorragia della placenta
P00.5	Feto e neonato sofferenti per traumatismo materno	P02.2	Feto e neonatosofferenti per altre e non specificate anomalie morfologiche e funzionali della placenta
P00.6	Feto e neonato sofferenti per intervento chirurgico sulla madre	P02.3	Feto e neonato sofferenti per sindromi da trasfusione placentare
P00.7	Feto e neonato sofferenti per altre procedure mediche a cui è stata sottoposta la madre, non classificate altrove	P02.4	Feto e neonato sofferenti per prolasso del cordone ombelicale
P00.8	Feto e neonato sofferenti per altre condizioni materne	P02.5	Feto e neonato sofferenti per altri fenomeni di compressione sul cordone ombelicale
P00.9	Feto e neonato sofferenti per condizioni materne non specificate	P02.6	Feto e neonato sofferenti per altre e non specificate condizioni morbose del cordone ombelicale
P01.0	Feto e neonato sofferenti per incompetenza della cervice uterina	P02.7	Feto e neonato sofferenti per corioamnionite
P01.1	Feto e neonato sofferenti per la rottura prematura delle membrane	P02.8	Feto e neonato sofferenti per altre anomalie delle membrane
P01.2	Feto e neonato sofferenti per oligoidramnio(s)	P02.9	Feto e neonato sofferenti per altre anomalie delle membrane non specificate
P01.3	Feto e neonato sofferenti per polidramnio(s)		
P01.4	Feto e neonato sofferenti per gravidanza ectopica		
P01.5	Feto e neonato sofferenti per gravidanza multipla		

P03.0	Feto e neonato sofferenti per parto con estrazione da presentazione podalica	P13.4	Frattura di clavicola da trauma da parto
P03.1	Feto e neonato sofferenti per altre presentazioni e posizioni anormale e sproporzione fetopelvica durante il travaglio e il parto	P13.8	Trauma da parto di altre parti dello scheletro
P03.2	Feto e neonato sofferenti per parto con forcipe	P13.9	Trauma da parto dello scheletro, non specificato
P03.3	Feto e neonato sofferenti per parto con applicazione di ventosa ostetrica	P15.0	Trauma da parto del fegato
P03.4	Feto e neonato sofferenti per parto cesareo	P15.1	Trauma da parto della milza
P03.5	Feto e neonato sofferenti per parto precipitoso	P15.2	Trauma da parto dello sternocleidomastoideo
P03.6	Feto e neonato sofferenti per contrazioni uterine anomale	P15.3	Trauma da parto dell'occhio
P03.8	Feto e neonato sofferenti per altre complicanze specificate del travaglio e del parto	P15.4	Trauma da parto della faccia
P03.9	Feto e neonato sofferenti per complicanze, del travaglio e del parto non specificate	P15.5	Trauma da parto dei genitali esterni
P04.0	Feto e neonato sofferenti per anestesia e analgesia della madre, durante la gravidanza, il travaglio e il parto	P15.6	Necrosi del tessuto adiposo sottocutaneo da trauma da parto
P04.1	Feto e neonato sofferenti per altre terapie materne	P15.8	Altri traumi da parto specificati
P04.2	Feto e neonato sofferenti per tabagismo materno	P15.9	Trauma da parto non specificato
P04.3	Feto e neonato sofferenti per alcolismo materno	P20.0	Ipossia intrauterina diagnosticata prima dell'inizio del travaglio
P04.4	Feto e neonato sofferenti per uso materno di droghe causanti dipendenza	P20.1	Ipossia intrauterina diagnosticata durante il travaglio e il parto
P04.5	Feto e neonato sofferenti per uso materno di sostanze chimiche ingerite dalla madre	P20.9	Ipossia intrauterina non specificata
P04.6	Feto e neonato sofferenti per esposizione della madre a sostanze chimiche ambientali	P22.0	Sindrome di sofferenza [distress] respiratoria(o) neonatale
P04.8	Feto e neonato sofferenti per altri agenti nocivi trasmessi dalla madre	P22.1	Tachipnea transitoria neonatale
P04.9	Feto e neonato sofferenti per agenti nocivi, non specificati, trasmessi dalla madre	P23.0	Polmonite congenita virale
P05.0	Peso basso per l'età gestazionale	P23.1	Polmonite congenita da Chlamydiae
P05.1	Piccolo per l'età gestazionale	P23.2	Polmonite congenita da Stafilococco
P05.2	Malnutrizione fetale senza menzione di "peso basso" o neonato "piccolo" per l'età gestazionale.	P23.3	Polmonite congenita da Streptococco, gruppo B
P05.9	Ritardo di crescita del feto, non specificato	P23.4	Polmonite congenita da Escherichia coli
P07.00	Neonato: Peso alla nascita inferiore a 500 grammi	P23.5	Polmonite congenita da Pseudomonas
P07.01	Neonato: Peso alla nascita da 500 a meno di 750 grammi	P23.6	Polmonite congenita da altri batteri
P07.02	Neonato: Peso alla nascita da 750 a meno di 1000 grammi	P23.8	Polmonite congenita da altri microorganismi
P07.10	Neonato: Peso alla nascita da 1000 a meno di 1250 grammi	P23.9	Polmonite congenita non specificata
P07.11	Neonato: Peso alla nascita da 1250 a meno di 1500 grammi	P24.1	Aspirazione neonatale di liquido amniotico e muco
P07.12	Neonato: Peso alla nascita da 1500 a meno di 2500 grammi	P24.2	Aspirazione neonatale di sangue
P07.2	Immaturità estrema	P24.3	Aspirazione neonatale di latte e di cibo rigurgitati
P07.3	Altri neonati pretermine	P24.8	Altre sindromi da aspirazione neonatale
P08.0	Neonato eccezionalmente grande	P24.9	Sindrome da aspirazione neonatale non specificata
P08.1	Altri neonati "di peso elevato per l'età gestazionale"	P25.0	Enfisema interstiziale che ha origine nel periodo perinatale
P08.2	Neonato post-termine, ma non "di peso elevato per l'età gestazionale"	P25.1	Pneumotorace che ha origine nel periodo perinatale
P10.0	Emorragia subdurale da trauma da parto	P25.2	Pneumomediastino che ha origine nel periodo perinatale
P10.1	Emorragia cerebrale da trauma da parto	P25.3	Pneumopericardio che ha origine nel periodo perinatale
P10.2	Emorragia intraventricolare da trauma da parto	P25.8	Altre condizioni morbose correlate all'enfisema interstiziale che hanno origine nel periodo perinatale
P10.3	Emorragia subaracnoidea da trauma da parto	P26.0	Emorragia tracheobronchiale che ha origine nel periodo perinatale
P10.4	Lacerazione della membrana tectoria del cervelletto da trauma da parto	P26.1	Emorragia polmonare massiva che ha origine nel periodo perinatale
P10.8	Altre lacerazioni ed emorragie intracraniche da traumi da parto	P26.8	Altre emorragie polmonari che hanno origine nel periodo perinatale
P10.9	Lacerazione o emorragia intracranica da trauma da parto, non specificata	P26.9	Emorragia polmonare che ha origine nel periodo perinatale, non specificata
P11.0	Edema cerebrale da trauma da parto	P28.0	Atelettasia primaria neonatale
P11.1	Altri lesioni cerebrali, specificate, da trauma da parto	P28.1	Altra e non specificata atelettasia neonatale
P11.2	Lesione cerebrale, non specificata, da trauma da parto	P28.9	Altre condizioni morbose respiratorie neonatale non specificate
P11.9	Trauma da parto al sistema nervoso centrale, non specificato	P29.0	Insufficienza cardiaca neonatale
P12.0	Cefaloematoma provocato da trauma da parto	P29.1	Aritmia cardiaca neonatale
P12.1	Tumore da parto	P29.2	Ipertensione neonatale
P12.2	Emorragia epicranica subaponevrotica da trauma da parto	P29.3	Persistenza della circolazione fetale
P12.3	Contusione con ecchimosi del cuoio capelluto da trauma da parto	P29.4	Ischemia miocardica transitoria neonatale
P12.4	Traumatismo del cuoio capelluto da monitoraggio	P29.8	Altri disturbi cardiovascolari che hanno origine nel periodo perinatale
P12.8	Altri traumi da parto della calotta	P29.9	Disturbo cardiovascolare, non specificato, che ha origine nel periodo perinatale
P12.9	Trauma da parto del cuoio capelluto, non specificato	P36.0	Sepsi neonatale da Streptococco, gruppo B
P13.1	Altri traumi da parto del cranio	P36.1	Sepsi neonatale da altri e non specificati Streptococchi
P13.2	Trauma da parto del femore	P36.2	Sepsi neonatale da Staphylococcus Aureus
P13.3	Trauma da parto di altre ossa lunghe	P36.3	Sepsi neonatale da altri e non specificati Stafilococchi
		P36.4	Sepsi neonatale da Escherichia coli
		P36.5	Sepsi neonatale da batteri anaerobi
		P36.8	Altra sepsi batterica neonatale
		P36.9	Sepsi batterica neonatale non specificata
		P37.5	Candidiasi neonatale
		P38	Onfalite neonatale con o senza lieve emorragia
		P39.0	Mastite infettiva neonatale
		P39.1	Congiuntivite e dacriocistite neonatale
		P39.2	Infezione intra-amniotica del feto non classificata altrove
		P39.3	Infezione delle vie urinarie neonatale

P39.4	Infezione della cute neonatale	P58.8	Ittero neonatale da altra emolisi eccessiva specificata
P39.8	Altre infezioni, specificate, specifiche del periodo perinatale	P58.9	Ittero neonatale da emolisi eccessiva non specificata
P39.9	Infezione specifica del periodo perinatale non specificata	P59.0	Ittero neonatale associato a parto pretermine
P50.0	Perdita di sangue fetale da vasa praevia	P59.8	Ittero neonatale da altre cause specificate
P50.1	Perdita di sangue fetale da rottura del cordone ombelicale	P59.9	Ittero neonatale non specificato
P50.2	Perdita di sangue fetale dalla placenta	P61.1	Policitemia neonatale
P50.3	Emorragia fetale tra gemelli [emorragia feto-fetale]	P61.8	Altri disturbi ematologici specificati dell'età perinatale
P50.4	Emorragia fetale nel circolo materno [emorragia feto-materna]	P61.9	Disturbo ematologico perinatale non specificato
P50.5	Perdita di sangue fetale da recisione del cordone ombelicale dell'altro gemello	P70.0	Sindrome neonatale di madre con diabete gravidico
P50.8	Altra perdita di sangue fetale	P70.1	Sindrome neonatale di madre diabetica
P50.9	Perdita di sangue fetale non specificata	P75	Ileo da meconio in fibrosi cistica {E84.1}
P51.0	Emorragia ombelicale massiva neonatale	P76.0	Sindrome da tappo di meconio
P51.8	Altre emorragie ombelicali	P78.0	Perforazione intestinale perinatale
P51.9	Emorragia ombelicale neonatale, non specificata	P78.1	Altra peritonite neonatale
P52.0	Emorragia intraventricolare (non traumatica), di grado 1, del feto e del neonato	P78.2	Ematemesi e melena neonatali da ingestione di sangue materno
P52.1	Emorragia intraventricolare (non traumatica) di grado 2 del feto e del neonato	P80.0	Sindrome ipotermica neonatale
P52.2	Emorragia intraventricolare, (non traumatica) di grado 3 del feto e del neonato	P80.8	Altra ipotermia neonatale
P52.3	Emorragia intraventricolare, non specificata, (non traumatica) del feto e del neonato	P80.9	Ipotermia neonatale non specificata
P52.4	Emorragia intracerebrale (non traumatica) del feto e del neonato	P81.0	Ipertermia ambientale neonatale
P52.5	Emorragia subaracnoidea (non traumatica) del feto e del neonato	P81.8	Altri disturbi specificati della termoregolazione neonatale
P52.6	Emorragia cerebellare e della fossa posteriore (non traumatica) del feto e del neonato	P81.9	Disturbo della termoregolazione neonatale non specificato
P52.8	Altre emorragie intracraniche (non traumatiche) del feto e del neonato	P83.0	Sclerema neonatale
P52.9	Emorragia intracranica (non traumatica) del feto e del neonato, non specificata	P83.2	Idrope fetale non da malattia emolitica
P54.0	Ematemesi neonatale	P93	Reazioni ed intossicazioni da farmaci somministrati al feto ed al neonato
P54.1	Melena neonatale	P94.1	Ipertonia congenita
P54.2	Emorragia rettale neonatale	P94.8	Altri disturbi del tono muscolare neonatale
P54.3	Altre emorragie gastrointestinali neonatale	P94.9	Disturbo del tono muscolare neonatale non specificato
P54.4	Emorragia surrenale neonatale	P95	Decesso fetale per causa non specificata
P54.5	Emorragia cutanea neonatale	P96.0	Insufficienza renale congenita
P54.6	Emorragia vaginale della neonata	P96.1	Sintomi da astinenza neonatale per tossicodipendenza materna
P54.8	Altre emorragie, specificate, del feto e del neonato	P96.2	Sintomi da astinenza da uso terapeutico di farmaci somministrati al neonato
P54.9	Emorragia del feto e del neonato, non specificata	P96.3	Suture craniche larghe neonatale
P56.0	Idrope fetale da isoimmunizzazione	P96.4	Interruzione di gravidanza causa di affezioni del feto e del neonato
P56.9	Idrope fetale da altra e non specificata malattia emolitica	P96.5	Complicanze di procedure intrauterine non classificate altrove, causa di affezioni del feto e del neonato
P57.0	Ittero nucleare da isoimmunizzazione	P96.8	Altre condizioni morbose specificate che hanno origine nel periodo perinatale
P57.8	Altro ittero nucleare specificato	P96.9	Condizione morbosa che ha origine nel periodo perinatale, non specificata
P57.9	Ittero nucleare non specificato	Z38.0	Nato singolo, nato in ospedale
P58.0	Ittero neonatale da ferite laceratocontuse	Z38.1	Nato singolo, nato fuori dall'ospedale
P58.1	Ittero neonatale da sanguinamento	Z38.2	Nato singolo, luogo di nascita non specificato
P58.2	Ittero neonatale da infezione	Z38.3	Gemello, nato in ospedale
P58.3	Ittero neonatale da policitemia	Z38.4	Gemello, nato fuori dall'ospedale
P58.4	Ittero neonatale provocato da farmaci o tossine trasmesse dalla madre o somministrate al neonato	Z38.5	Gemello, luogo di nascita non specificato
P58.5	Ittero neonatale da ingestione di sangue materno	Z38.6	Parto multiplo, nati in ospedale
		Z38.7	Parto multiplo, nati fuori dall'ospedale
		Z38.8	Parto multiplo, luogo di nascita non specificato

## Procedura 963-2

33.50↔	Trapianto polmonare, NAS	41.0b.11↔	Trapianto di cellule staminali ematopoietiche dal midollo osseo, autologo
33.51↔	Trapianto polmonare monolaterale	41.0b.12↔	Trapianto di cellule staminali ematopoietiche dal midollo osseo, allogenic, donatore consanguineo, HLA-identico
33.52↔	Trapianto polmonare bilaterale	41.0b.13↔	Trapianto di cellule staminali ematopoietiche dal midollo osseo, allogenic, donatore consanguineo, non HLA-identico
33.53↔	Ritrapianto polmonare nella stessa degenza ospedaliera	41.0b.14↔	Trapianto di cellule staminali ematopoietiche dal midollo osseo, allogenic, donatore non consanguineo, HLA-identico
33.6x.00↔	Trapianto combinato cuore-polmone, NAS	41.0b.15↔	Trapianto di cellule staminali ematopoietiche dal midollo osseo, allogenic, donatore non consanguineo, non HLA-identico
33.6x.10↔	Ritrapianto combinato cuore-polmone nella stessa degenza ospedaliera	41.0b.21↔	Trapianto di cellule staminali ematopoietiche dal sangue periferico, autologo
33.6x.99↔	Trapianto combinato cuore-polmone, altro	41.0b.22↔	Trapianto di cellule staminali ematopoietiche dal sangue periferico, allogenic, donatore consanguineo, HLA-identico
37.51.00↔	Trapianto cardiaco, NAS		
37.51.10↔	Trapianto cardiaco		
37.51.20↔	Ritrapianto cardiaco nella stessa degenza ospedaliera		
37.51.99↔	Trapianto cardiaco, altro		
41.00↔	Prelievo e trapianto di cellule staminali ematopoietiche, NAS		
41.0b.09↔	Trapianto di cellule staminali ematopoietiche, altro		

41.0b.23↔	Trapianto di cellule staminali ematopoietiche dal sangue periferico, allogenico, donatore consanguineo, non HLA-identico	41.0b.34↔	Trapianto di cellule staminali ematopoietiche dal sangue del cordone ombelicale, allogenico dedicato, donatore non consanguineo, HLA-identico
41.0b.24↔	Trapianto di cellule staminali ematopoietiche dal sangue periferico, allogenico, donatore non consanguineo, HLA-identico	41.0b.35↔	Trapianto di cellule staminali ematopoietiche dal sangue del cordone ombelicale, allogenico dedicato, donatore non consanguineo, non HLA-identico
41.0b.25↔	Trapianto di cellule staminali ematopoietiche dal sangue periferico, allogenico, donatore non consanguineo, non HLA-identico	41.0d↔	Prelievo e trapianto di cellule staminali ematopoietiche, altro
41.0b.31↔	Trapianto di cellule staminali ematopoietiche dal sangue del cordone ombelicale, autologo	50.50↔	Trapianto del fegato, NAS
41.0b.32↔	Trapianto di cellule staminali ematopoietiche dal sangue del cordone ombelicale, allogenico dedicato, donatore consanguineo, HLA-identico	50.52↔	Trapianto del fegato, organo intero
41.0b.33↔	Trapianto di cellule staminali ematopoietiche dal sangue del cordone ombelicale, allogenico dedicato, donatore consanguineo, non HLA-identico	50.53↔	Trapianto del fegato, fegato split
		50.59↔	Trapianto del fegato, altro





# **MDC 01**

Malattie e disturbi del sistema  
nervoso



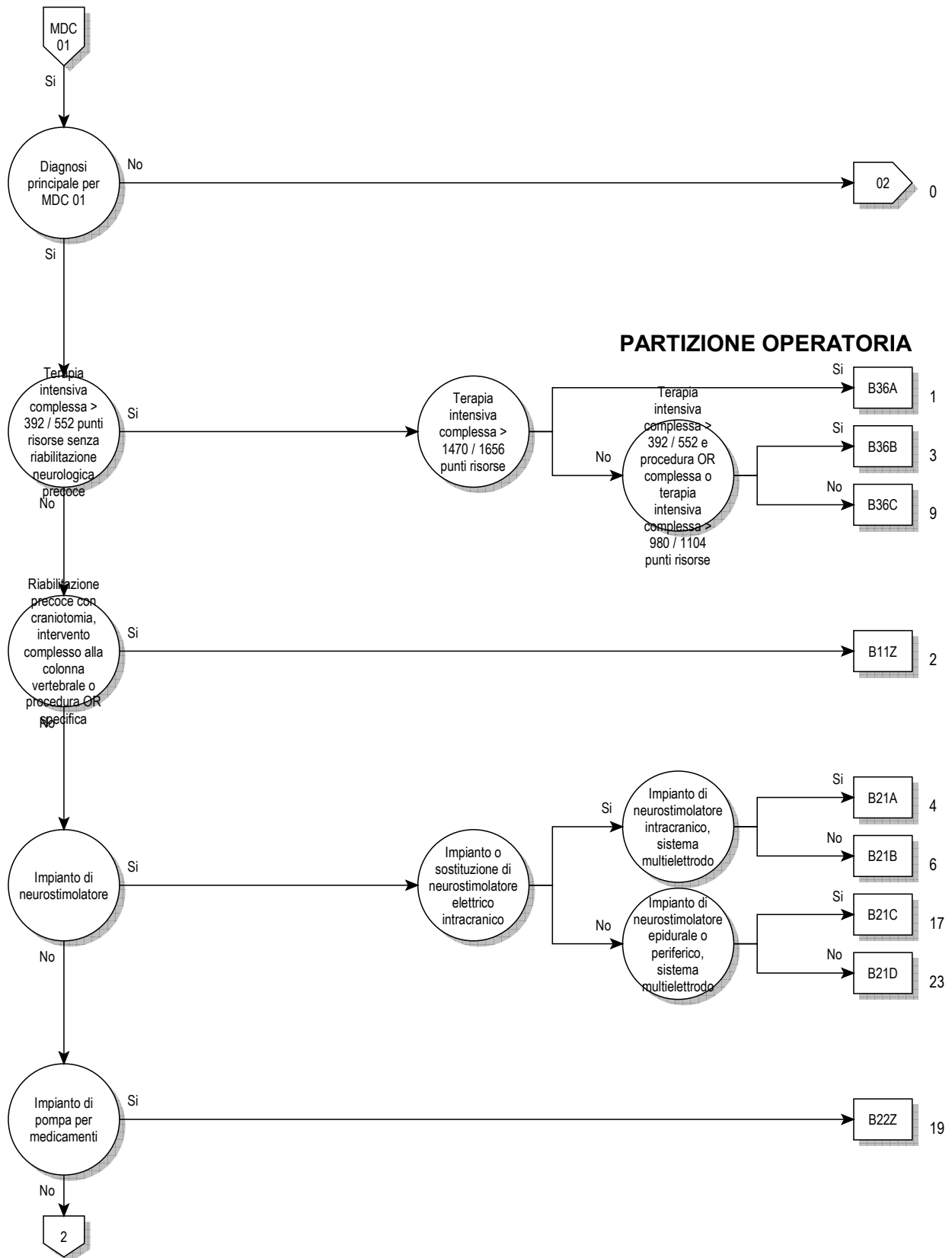

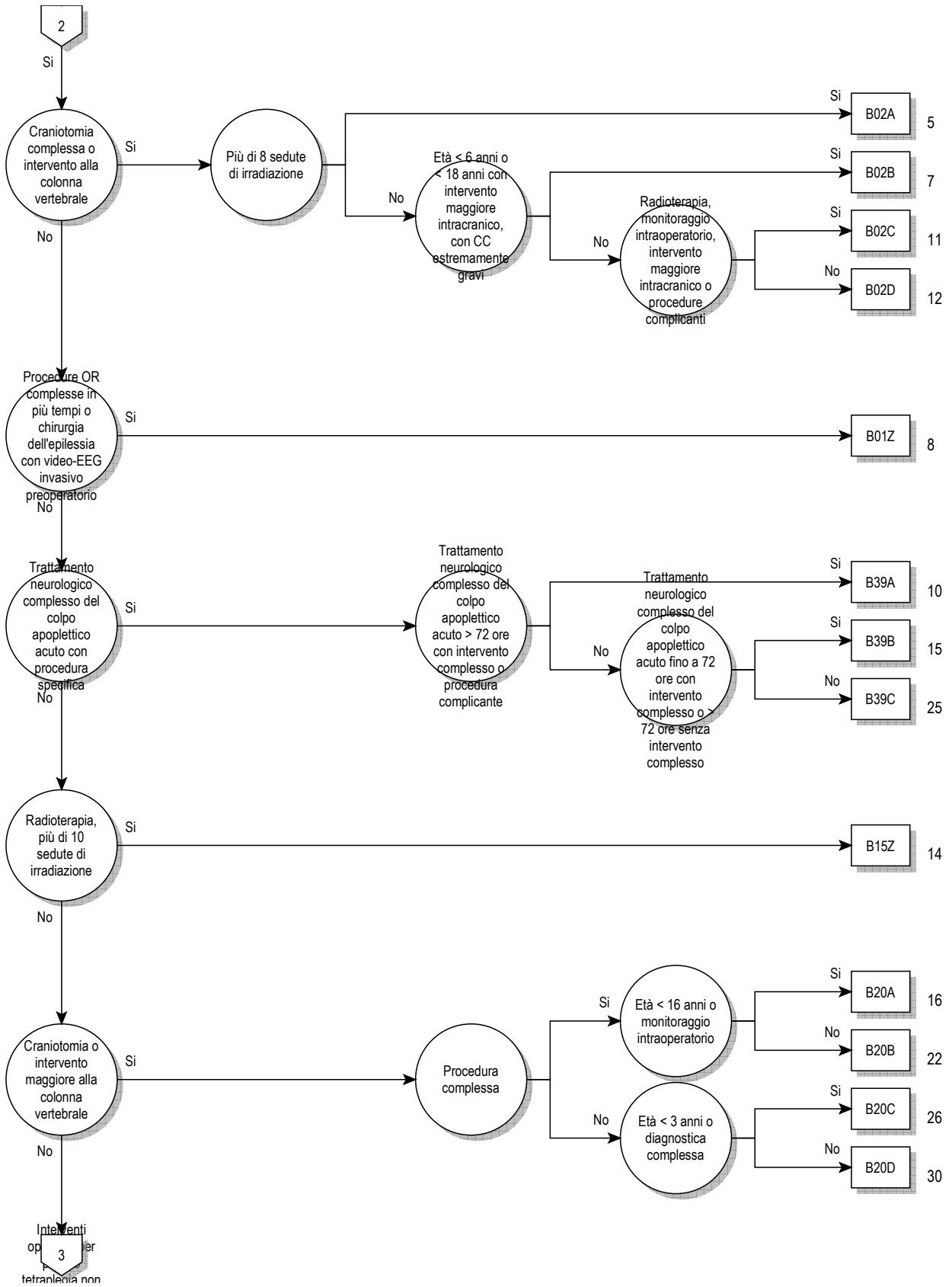

01

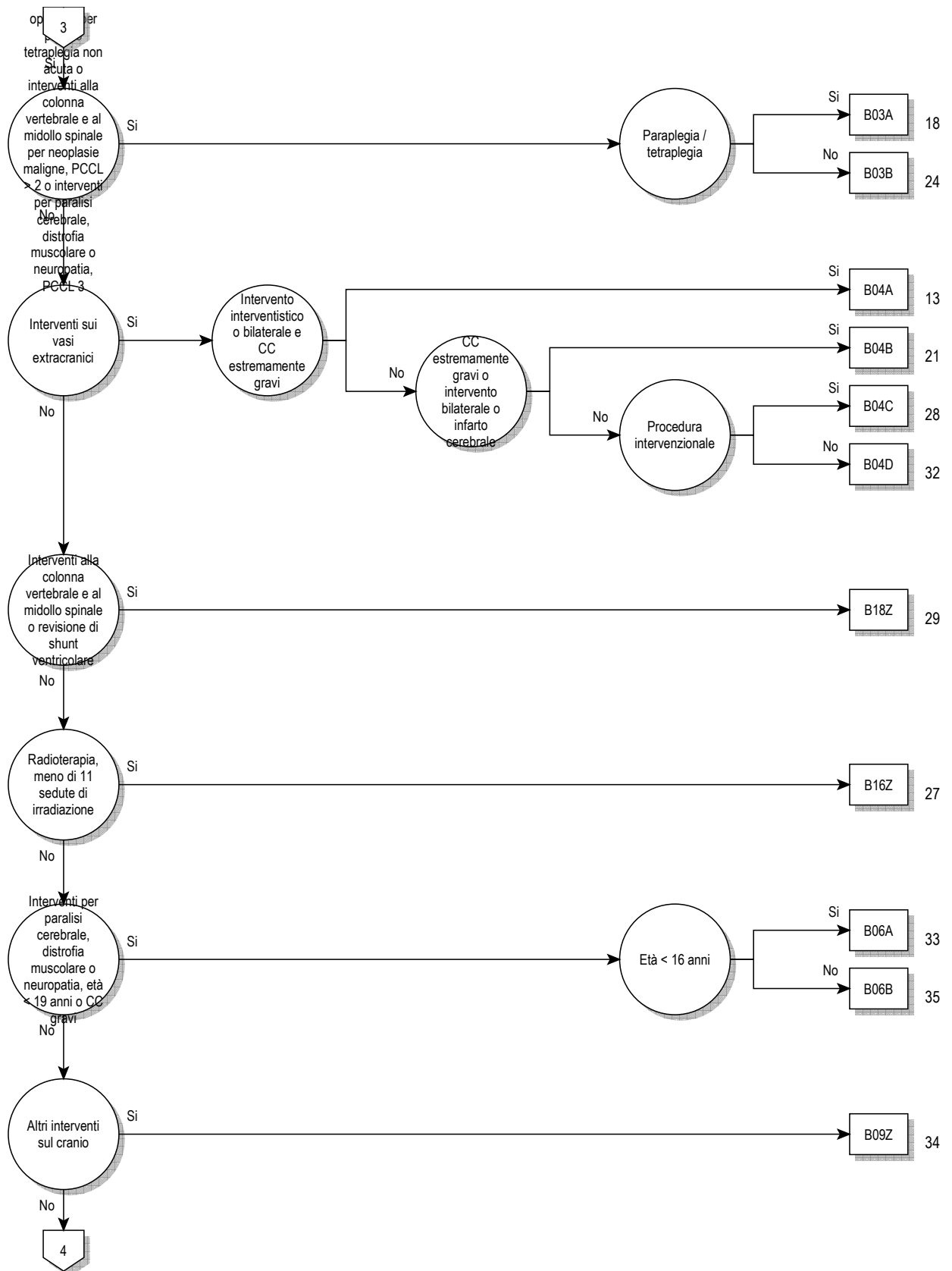

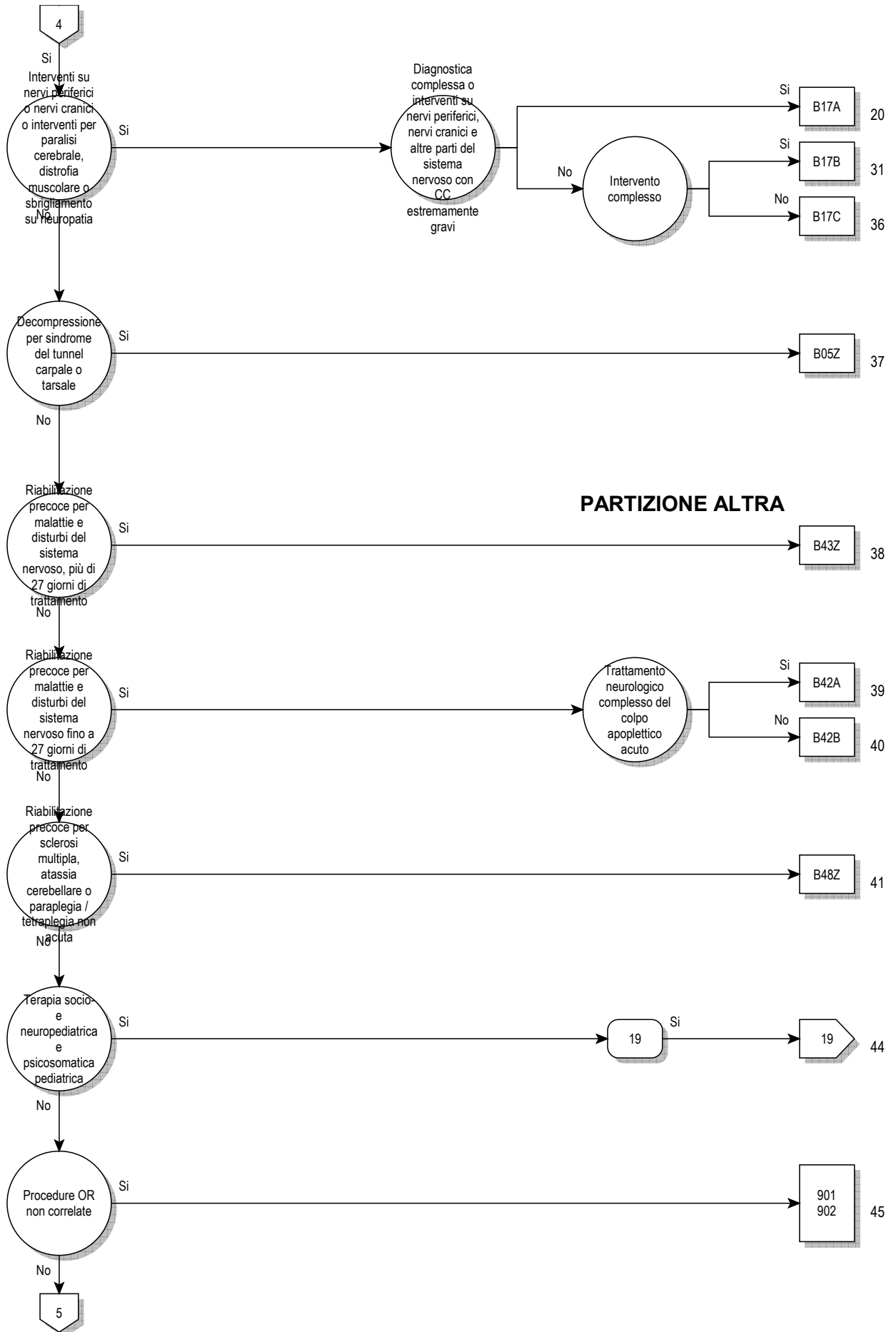

01

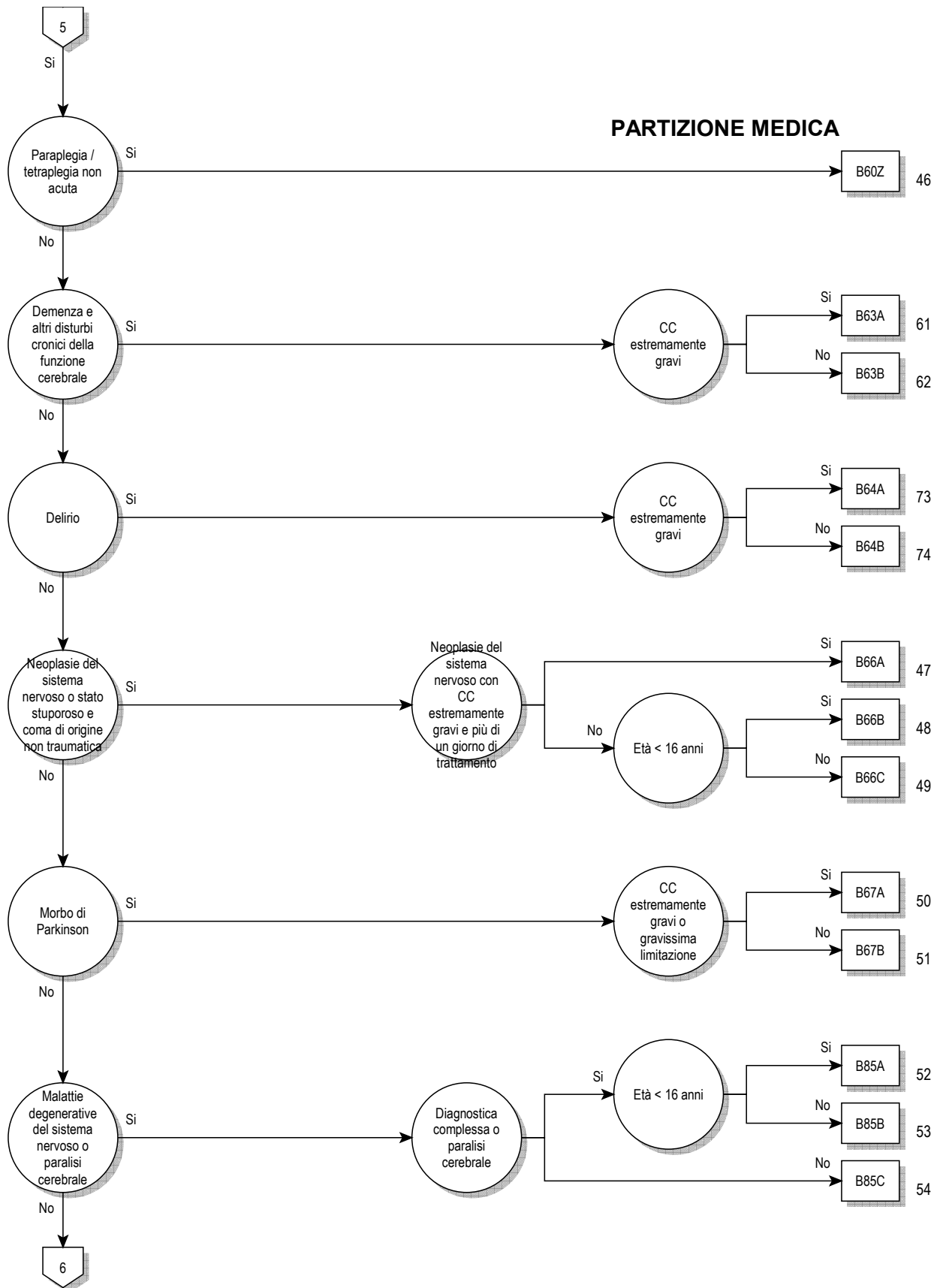

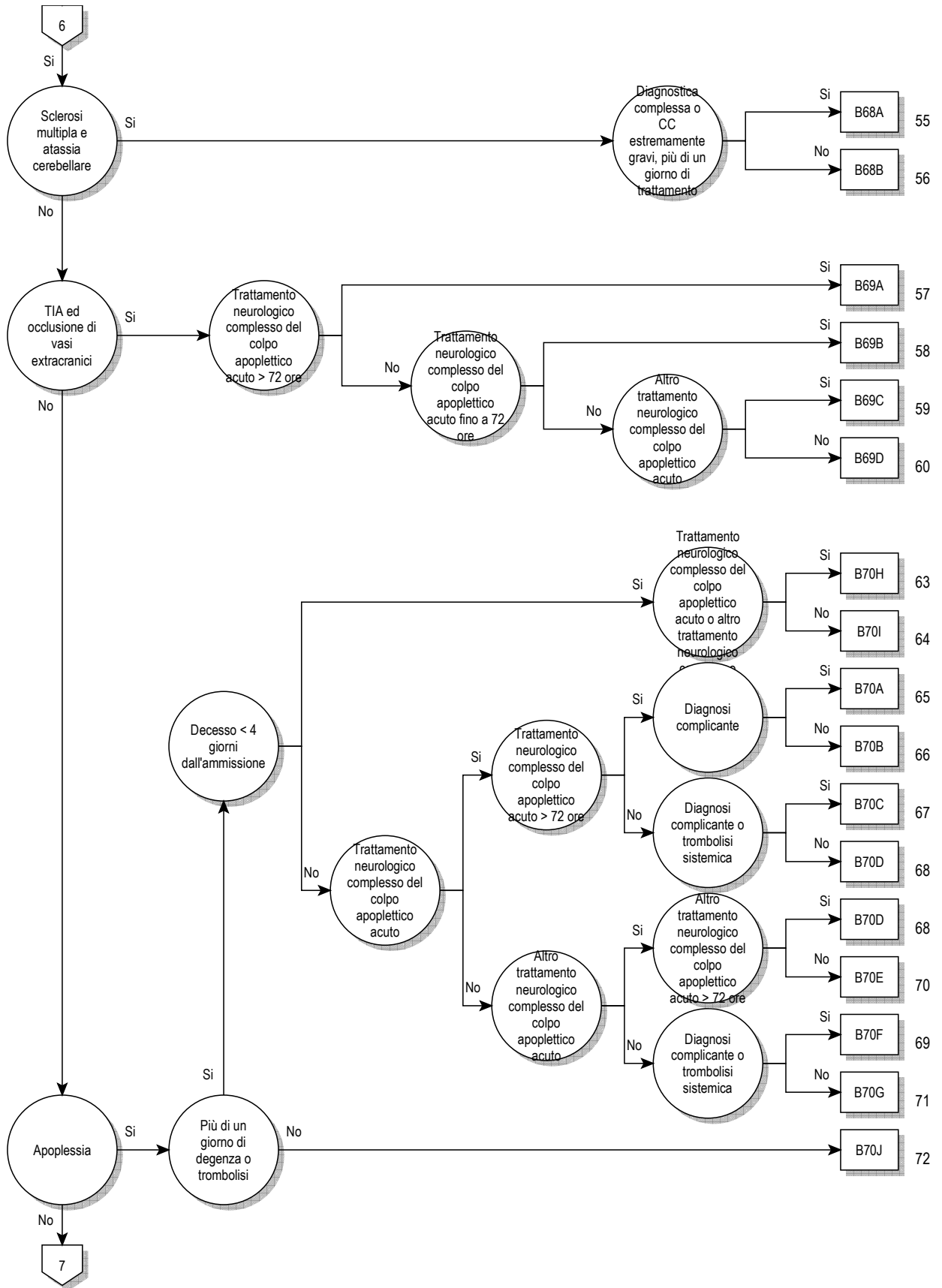

01



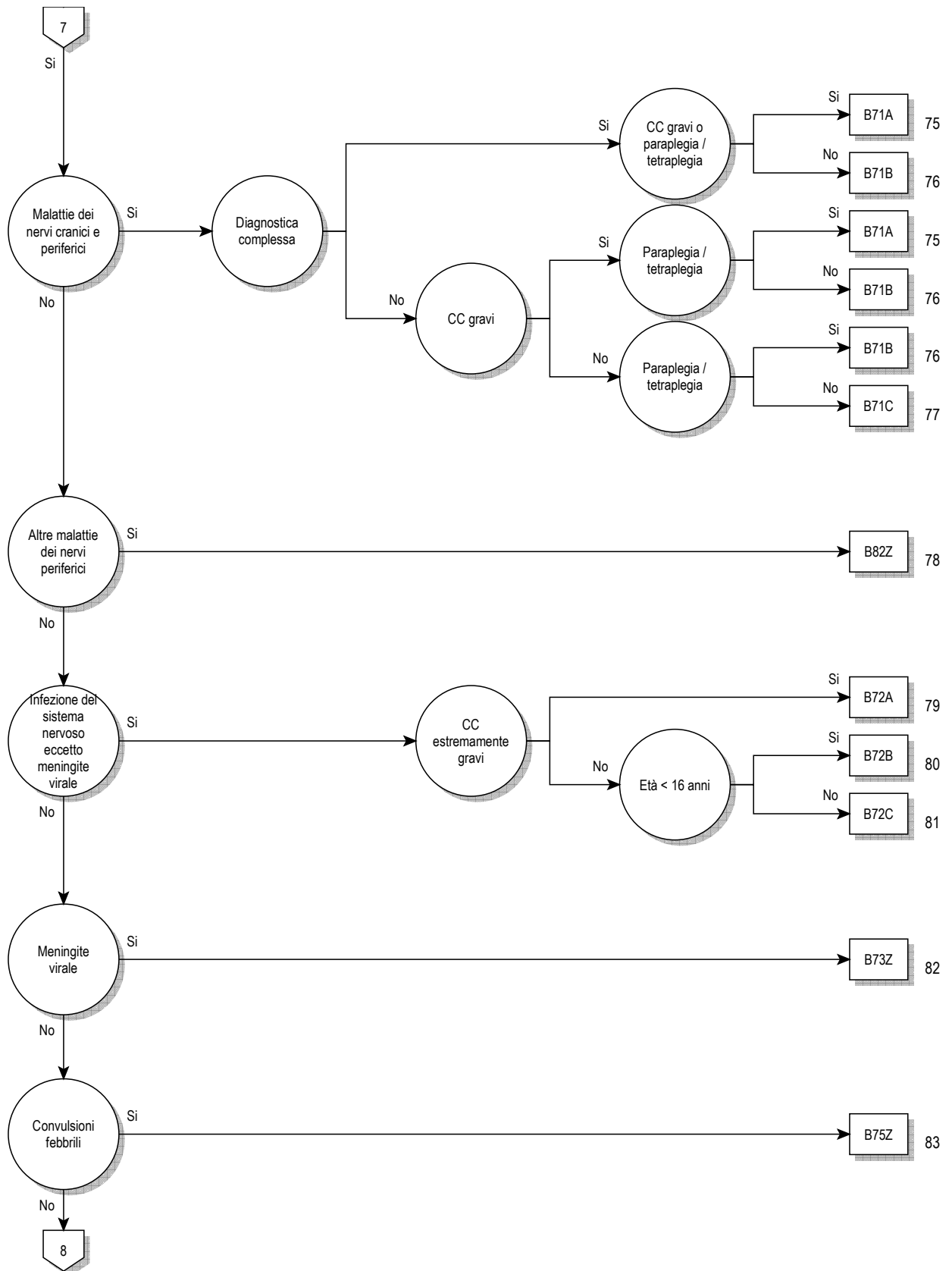

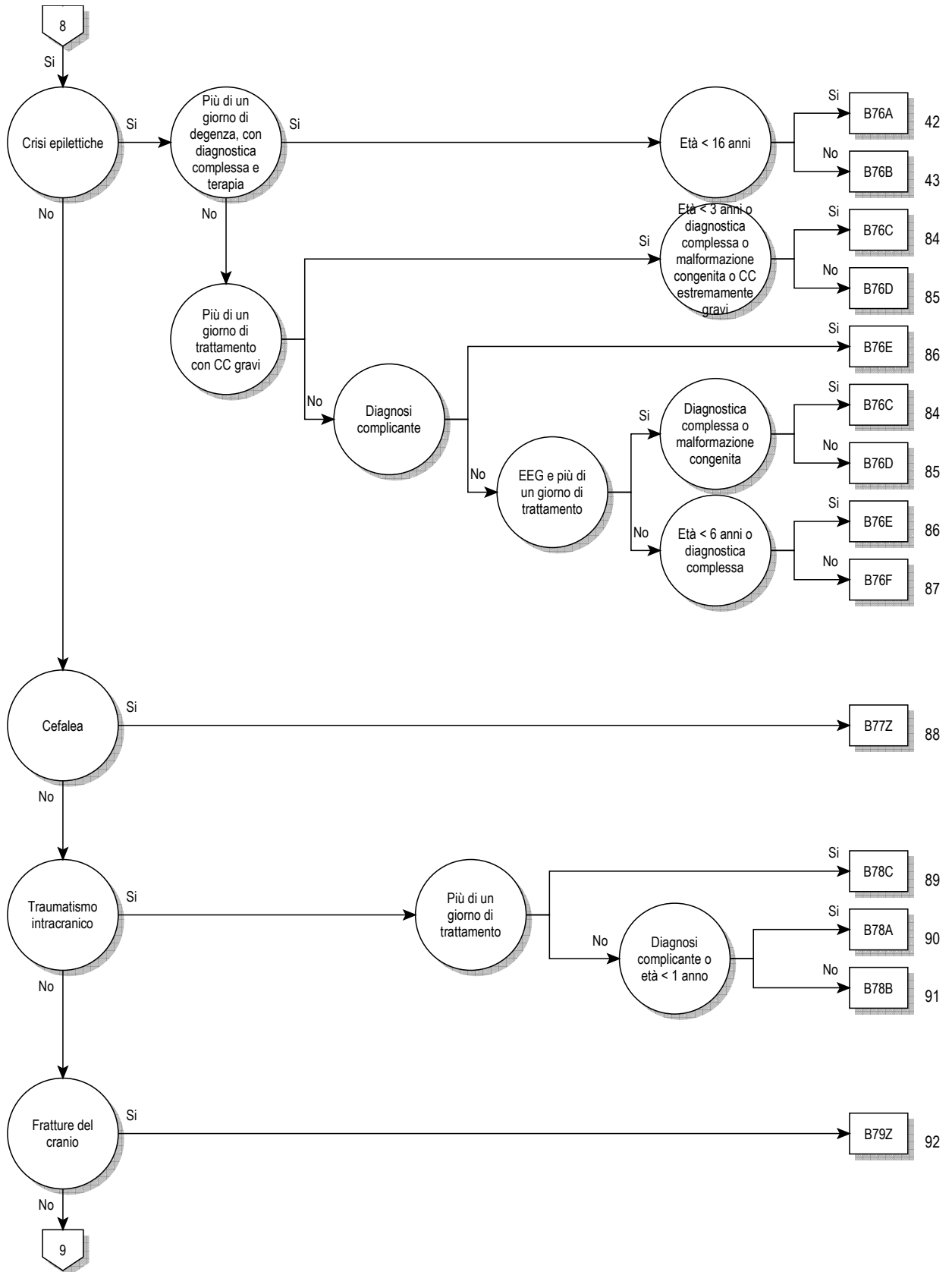

01

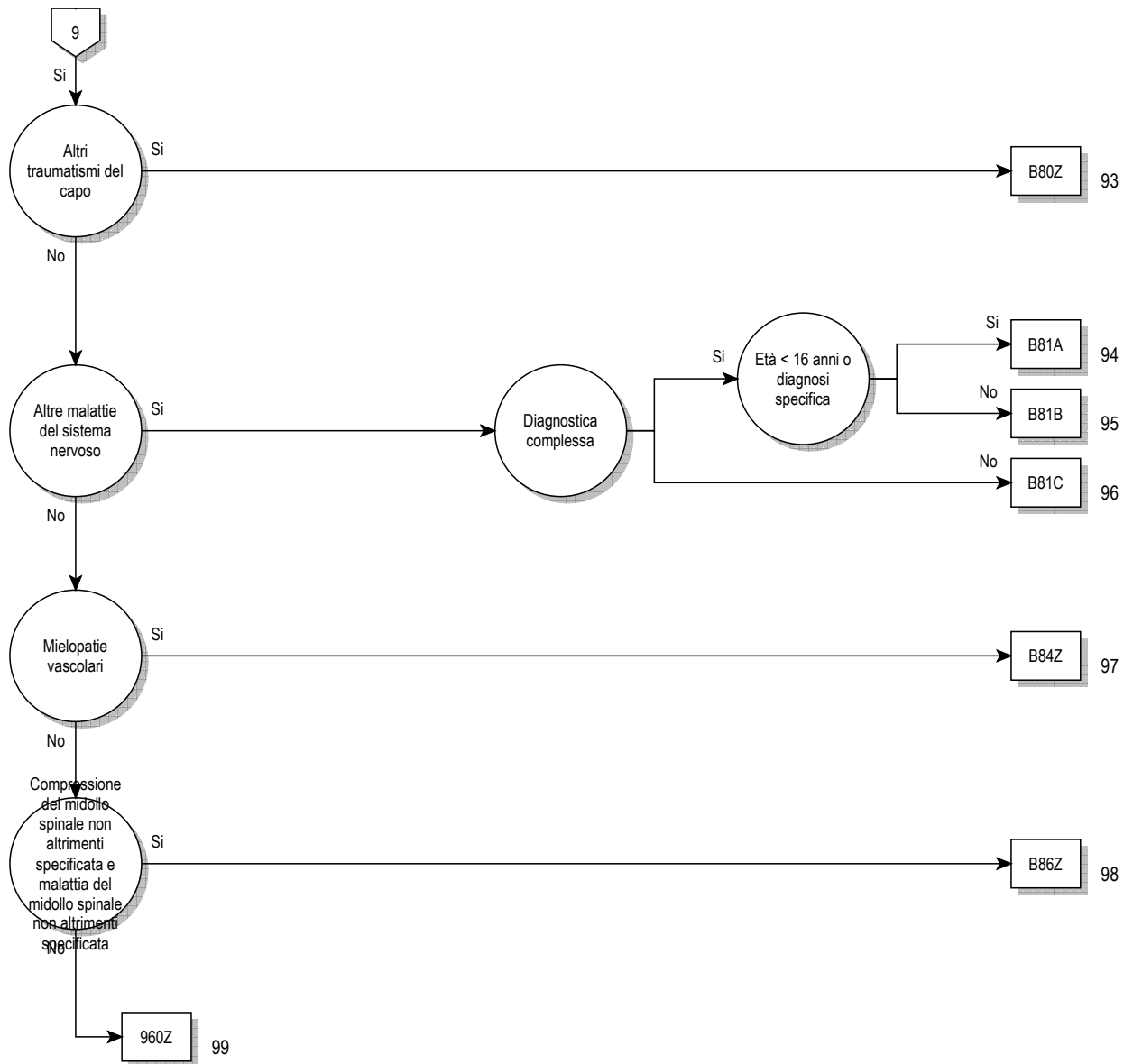

01



**Logica decisionale MDC 01**

Diagnosi principale nella tabella MDC01-0 o Procedura nella tabella MDC01-1 o Procedura nella tabella MDC01-2 o Definizione del DRG di base B22 o MDC è uguale 01 e Definizione del DRG di base B36

**Diagnosi principale per MDC 01 (MDC01-0)**

A06.6	Ascesso amebico dell'encefalo {G07}	B02.2	Zoster con interessamento di altre aree del sistema nervoso centrale
A20.3	Meningite pestosa	B05.0	Morbillo complicato da encefalite {G05.1}
A27.8	Altre forme di leptospirosi	B05.1	Morbillo complicato da meningite {G02.0}
A32.1	Meningite e meningoencefalite da Listeria	B06.0	Rosolia con complicanze neurologiche
A39.0	Meningite meningococcica {G01}	B26.1	Meningite parotitica {G02.0}
A50.4	Neurosifilide congenita tardiva [neurosifilide giovanile]	B26.2	Encefalite parotitica {G05.1}
A52.1	Neurosifilide sintomatica	B37.5	Meningite da candida {G02.1}
A52.2	Neurosifilide asintomatica	B38.4	Meningite da coccidioidomicosi {G02.1}
A52.3	Neurosifilide non specificata	B45.1	Criptococchi cerebrali
A80.0	Poliomielite acuta paralitica associata a vaccinazione	B46.1	Mucormicosi rinocerebrale
A80.1	Poliomielite acuta paralitica da virus selvaggio importato	B50.0	Malaria da Plasmodium falciparum con complicanze cerebrali
A80.2	Poliomielite acuta paralitica da virus selvaggio indigeno	B58.2	Meningoencefalite da toxoplasma {G05.2}
A80.3	Altra e non specificata poliomielite acuta paralitica	B69.0	Cisticercosi del sistema nervoso centrale
A80.9	Poliomielite acuta non specificata	B90.0	Sequela di tubercolosi del sistema nervoso centrale
A81.0	Malattia di Creutzfeldt-Jakob	B91	Sequela di poliomielite
A81.1	Panencefalite sclerosante subacuta	B94.1	Sequela di encefalite virale
A81.2	Leucoencefalopatia multifocale progressiva	C70.0	Tumore Maligno: Meningi cerebrali
A81.8	Altre infezioni del sistema nervoso centrale da virus atipici	C70.1	Tumore Maligno: Meningi spinali
A81.9	Infezione, non specificata, del sistema nervoso centrale da virus non convenzionale	C70.9	Tumore Maligno: Meningi non specificate
A82.0	Rabbia silvestre	C71.0	Tumore Maligno: Cervello, eccetto lobi e ventricoli
A82.1	Rabbia urbana	C71.1	Tumore Maligno: Lobo frontale
A82.9	Rabbia non specificata	C71.2	Tumore Maligno: Lobo temporale
A83.0	Encefalite giapponese	C71.3	Tumore Maligno: Lobo parietale
A83.1	Encefalite equina dell'ovest	C71.4	Tumore Maligno: Lobo occipitale
A83.2	Encefalite equina dell'est	C71.5	Tumore Maligno: Ventricolo cerebrale
A83.3	Encefalite di St Louis	C71.6	Tumore Maligno: Cervelletto
A83.4	Encefalite australiana	C71.7	Tumore Maligno: Tronco cerebrale
A83.5	Encefalite californiana	C71.8	Tumore Maligno: lesione sconfinante a più zone contigue dell'encefalo
A83.6	Encefalite da virus Rocio	C71.9	Tumore Maligno: Encefalo non specificato
A83.8	Altre encefaliti virali da zanzare	C72.0	Tumore Maligno: Midollo spinale
A83.9	Encefalite virale da zanzare non specificata	C72.1	Tumore Maligno: Cauda equina
A84.0	Encefalite da zecche dell'estremo Oriente [encefalite russa estivo-primaverile]	C72.2	Tumore Maligno: Nervo olfattorio
A84.1	Encefalite da zecche centroeuropea	C72.3	Tumore Maligno: Nervo ottico
A84.8	Altre encefaliti virali da zecche	C72.4	Tumore Maligno: Nervo statoacustico
A84.9	Encefalite virale da zecche non specificata	C72.5	Tumore Maligno: Altri e non specificati nervi cranici
A85.0	Encefalite da enterovirus {G05.1}	C72.8	Tumore Maligno: lesione sconfinante a più zone contigue dell'encefalo e di altre parti del sistema nervoso centrale
A85.1	Encefalite da adenovirus {G05.1}	C72.9	Tumore Maligno: Sistema nervoso centrale non specificato
A85.2	Encefalite virale da artropodi non specificata	C75.2	Tumore Maligno: Dotto craniofaringeo (residui di)
A85.8	Altre encefaliti virali specificate	C75.3	Tumore Maligno: Epifisi [ghiandola pineale]
A86	Encefalite virale non specificata	C75.4	Tumore Maligno: Glomo carotideo
A87.0	Meningite da enterovirus {G02.0}	C75.5	Tumore Maligno: Glomo aortico ed altri paragangliomi
A87.1	Meningite da adenovirus {G02.0}	C79.3	Tumore maligno secondario dell'encefalo e delle meningi cerebrali
A87.2	Coriomeningite linfocitaria	C79.4	Tumore maligno secondario di altre e non specificate parti del sistema nervoso
A87.8	Altre meningiti virali	D18.02	Emangioma di qualsiasi sede: intracranico
A87.9	Meningite virale non specificata	D32.0	Tumore benigno: Meningi cerebrali
A88.0	Febbre esantematica da enterovirus [esantema di Boston]	D32.1	Tumore benigno: Meningi spinali
A88.1	Vertigine epidemica	D32.9	Tumore benigno: Meningi non specificate
A88.8	Altre infezioni virali del sistema nervoso centrale specificate	D33.0	Tumore benigno: Encefalo, sovratentoriale
A89	Infezione virale del sistema nervoso centrale non specificata	D33.1	Tumore benigno: Encefalo, sottotentoriale
A92.2	Febbre equina Venezuelana	D33.2	Tumore benigno: Encefalo non specificato
B00.3	Meningite erpetica {G02.0}	D33.3	Tumore benigno: Nervi cranici
B00.4	Encefalite erpetica {G05.1}	D33.4	Tumore benigno: Midollo spinale
B01.0	Meningite varicellosa {G02.0}	D33.7	Tumore benigno: Altre parti specificate del sistema nervoso centrale
B01.1	Encefalite varicellosa {G05.1}		
B02.0	Encefalite da zoster {G05.1}		
B02.1	Meningite da zoster {G02.0}		

D33.9	Tumore benigno: Sistema nervoso centrale non specificato	F02.3	Demenza nel morbo di Parkinson {G20.-}
D35.3	Tumore benigno: Canale craniofaringeo	F02.8	Demenza in altre malattie specificate classificate altrove
D35.4	Tumore benigno: Epifisi [ghiandola pineale]	F03	Demenza non specificata
D35.5	Tumore benigno: Glomo carotideo	F04	Sindrome amnesica organica, non indotta da alcol o da altre sostanze psicoattive
D35.6	Tumore benigno: Glomo aortico ed altri paragangli	F05.0	Delirio descritto come non sovrapposto a demenza
D36.1	Tumore benigno: Nervi periferici e sistema nervoso autonomo	F05.1	Delirio sovrapposto a demenza
D42.0	Tumori di comportamento incerto o sconosciuto: Meningi cerebrali	F05.8	Altro delirio
D42.1	Tumori di comportamento incerto o sconosciuto: Meningi spinali	F05.9	Delirio non specificato
D42.9	Tumori di comportamento incerto o sconosciuto: Meningi non specificate	F06.0	Allucinosi organica
D43.0	Tumori di comportamento incerto o sconosciuto: Encefalo, sovratentoriale	F06.1	Disturbo catatonico organico
D43.1	Tumori di comportamento incerto o sconosciuto: Encefalo, sottotentoriale	F06.2	Disturbo delirante organico [schizofreniforme]
D43.2	Tumori di comportamento incerto o sconosciuto: Encefalo non specificato	F06.3	Disturbi dell'umore [affettivi] organici
D43.3	Tumori di comportamento incerto o sconosciuto: Nervi cranici	F06.4	Disturbo d'ansia organico
D43.4	Tumori di comportamento incerto o sconosciuto: Midollo spinale	F06.5	Disturbo dissociativo organico
D43.7	Tumori di comportamento incerto o sconosciuto: Altre parti del sistema nervoso centrale	F06.6	Disturbo organico di lability emozionale [astenico]
D43.9	Tumori di comportamento incerto o sconosciuto: Sistema nervoso centrale non specificato	F06.7	Disturbo cognitivo lieve
D44.4	Tumori di comportamento incerto o sconosciuto: Canale craniofaringeo	F06.8	Altri disturbi mentali organici dovuti a lesione o disfunzione cerebrale o a malattia somatica
D44.5	Tumori di comportamento incerto o sconosciuto: epifisi [ghiandola pineale]	F06.9	Disturbo mentale organico non specificato dovuto a lesione, disfunzione cerebrale e a malattia somatica
D44.6	Tumori di comportamento incerto o sconosciuto: Glomo carotideo	F07.0	Disturbo organico di personalità
D44.7	Tumori di comportamento incerto o sconosciuto: Glomo aortico ed altri paragangli	F07.1	Sindrome post-encefalitica
E03.5	Coma mixedematoso	F07.2	Sindrome post-commotiva
E10.40	Diabete mellito, tipo 1: con complicanze neurologiche: non menzionato come scompensato	F07.8	Altro disturbo organico della personalità e del comportamento da malattia, danno e disfunzione cerebrali
E10.41	Diabete mellito, tipo 1: con complicanze neurologiche: menzionato come scompensato	F07.9	Disturbo organico della personalità e del comportamento non specificato a seguito di malattia, lesione o disturbo funzionale cerebrali
E11.40	Diabete mellito, tipo 2: con complicanze neurologiche: non menzionato come scompensato	F09	Disturbi psichici organici o sintomatici non specificati
E11.41	Diabete mellito, tipo 2: con complicanze neurologiche: menzionato come scompensato	F70.0	Ritardo mentale lieve: Nessun o minimo disturbo del comportamento
E12.40	Diabete mellito correlato a de-o malnutrizione: con complicanze neurologiche: non menzionato come scompensato	F70.1	Ritardo mentale lieve: Disturbo del comportamento evidente, che necessita di osservazione o terapia
E12.41	Diabete mellito correlato a de-o malnutrizione: con complicanze neurologiche: menzionato come scompensato	F70.8	Ritardo mentale lieve: Altro disturbo del comportamento
E13.40	Altro tipo di diabete mellito specificato: con complicanze neurologiche: non menzionato come scompensato	F70.9	Ritardo mentale lieve: senza indicazioni di disturbo del comportamento
E13.41	Altro tipo di diabete mellito specificato: con complicanze neurologiche: menzionato come scompensato	F71.0	Ritardo mentale di media gravità: Nessun o minimo disturbo del comportamento
E14.40	Diabete mellito non specificato: con complicanze neurologiche: non menzionato come scompensato	F71.1	Ritardo mentale di media gravità: Disturbo del comportamento evidente, che necessita di osservazione o terapia
E14.41	Diabete mellito non specificato: con complicanze neurologiche: menzionato come scompensato	F71.8	Ritardo mentale di media gravità: Altro disturbo del comportamento
E75.0	Gangliosidiosi GM2	F71.9	Ritardo mentale di media gravità: senza indicazioni di disturbo del comportamento
E75.1	Altre gangliosidiosi	F72.0	Ritardo mentale grave: Nessun o minimo disturbo del comportamento
E75.2	Altre sfingolipidiosi	F72.1	Ritardo mentale grave: Disturbo del comportamento evidente, che necessita di osservazione o terapia
E75.4	Idiozia amaurotica	F72.8	Ritardo mentale grave: Altro disturbo del comportamento
F00.0	Demenza nella malattia di Alzheimer ad esordio precoce (tipo 2) {G30.0}	F72.9	Ritardo mentale grave: senza indicazioni di disturbo del comportamento
F00.1	Demenza nella malattia di Alzheimer ad esordio tardivo (tipo 1) {G30.1}	F73.0	Ritardo mentale profondo: Nessun o minimo disturbo del comportamento
F00.2	Demenza nella malattia di Alzheimer, varietà atipica o mista {G30.8}	F73.1	Ritardo mentale profondo: Disturbo del comportamento evidente, che necessita di osservazione o terapia
F00.9	Demenza nella malattia di Alzheimer non specificata {G30.9}	F73.8	Ritardo mentale profondo: Altro disturbo del comportamento
F01.0	Demenza vascolare ad esordio acuto	F73.9	Ritardo mentale profondo: senza indicazioni di disturbo del comportamento
F01.1	Demenza multi-infartuale	F74.0	Intelligenza dissociata: Nessun o minimo disturbo del comportamento
F01.2	Demenza vascolare sub-corticale	F74.1	Intelligenza dissociata: Disturbo del comportamento evidente, che necessita di osservazione o terapia
F01.3	Demenza vascolare mista corticale e subcorticale	F74.8	Intelligenza dissociata: Altro disturbo del comportamento
F01.8	Altra demenza vascolare	F74.9	Intelligenza dissociata: senza indicazioni di disturbo del comportamento
F01.9	Demenza vascolare non specificata	F78.0	Ritardo mentale di altro tipo: Nessun o minimo disturbo del comportamento
F02.0	Demenza nella malattia di Pick {G31.0}	F78.1	Ritardo mentale di altro tipo: Disturbo del comportamento evidente, che necessita di osservazione o terapia
F02.1	Demenza nella malattia di Creutzfeldt-Jacob {A81.0}	F78.8	Ritardo mentale di altro tipo: Altro disturbo del comportamento
F02.2	Demenza nella malattia di Huntington {G10}		

F78.9	Ritardo mentale di altro tipo: senza indicazioni di disturbo del comportamento	G13.1	Altre atrofie sistemiche interessanti principalmente il sistema nervoso centrale in malattie neoplastiche
F79.0	Ritardo mentale non specificato: Nessun o minimo disturbo del comportamento	G13.2	Atrofia sistemica interessante principalmente il sistema nervoso centrale nel mixedema {E00.1}, {E03.-}
F79.1	Ritardo mentale non specificato: Disturbo del comportamento evidente, che necessita di osservazione o terapia	G13.8	Atrofia sistemica interessante principalmente il sistema nervoso centrale in altre malattie classificate altrove
F79.8	Ritardo mentale non specificato: Altro disturbo del comportamento	G14	Sindrome post-poliomielite
F79.9	Ritardo mentale non specificato: senza indicazioni di disturbo del comportamento	G20.00	Morbo di Parkinson con disabilità assente o minima: Senza fluttuazioni di efficacia
F84.2	Sindrome di Rett	G20.01	Morbo di Parkinson con disabilità assente o minima: Con fluttuazione di efficacia
F95.0	Disturbo di tipo tic transitorio	G20.10	Morbo di Parkinson con disabilità da moderata a grave: Senza fluttuazioni di efficacia
F95.1	Disturbo di tipo tic cronico motorio o vocale	G20.11	Morbo di Parkinson con disabilità da moderata a grave: Con fluttuazione di efficacia
F95.2	Disturbi a tipo tic combinati motori multipli e vocali [Sindrome di Tourette]	G20.20	Morbo di Parkinson con disabilità molto grave: Senza fluttuazioni di efficacia
F95.8	Altri disturbi di tipo tic	G20.21	Morbo di Parkinson con disabilità molto grave: Con fluttuazione di efficacia
F95.9	Disturbo di tipo tic non specificato	G20.90	Morbo di Parkinson, non specificato: Senza fluttuazioni di efficacia
F98.5	Balbuie [tartagliamento]	G20.91	Morbo di Parkinson, non specificato: Con fluttuazione di efficacia
F98.6	Eloquio disordinato	G21.0	Sindrome maligna da neurolettici
G00.0	Meningite da Haemophilus	G21.1	Altro parkinsonismo secondario farmaco-indotto
G00.1	Meningite da Pneumococco	G21.2	Parkinsonismo secondario dovuto ad altri agenti esterni
G00.2	Meningite da Streptococco	G21.3	Parkinsonismo post-encefalitico
G00.3	Meningite da Stafilococco	G21.4	Parkinsonismo vascolare
G00.8	Altre meningiti batteriche	G21.8	Altro parkinsonismo secondario
G00.9	Meningite batterica non specificata	G21.9	Parkinsonismo secondario non specificato
G01	Meningite in malattie batteriche classificate altrove	G22	Parkinsonismo in malattie classificate altrove
G02.0	Meningite in malattie virali classificate altrove	G23.0	Malattia di Hallervorden-Spatz
G02.1	Meningite in micosi	G23.1	Oftalmoplegia sopranucleare progressiva [Steele-Richardson-Olszewski]
G02.8	Meningite in altre malattie infettive e parassitarie specificate classificate altrove	G23.2	Degenerazione striato-nigrica
G03.0	Meningite non piogenica	G23.8	Altre malattie degenerative specificate dei gangli della base
G03.1	Meningite cronica	G23.9	Malattia degenerativa dei gangli della base, non specificata
G03.2	Meningite ricorrente benigna [di Mollaret]	G24.0	Distonia da farmaci
G03.8	Meningite dovuta ad altre cause specificate	G24.1	Distonia familiare idiopatica
G03.9	Meningite non precisata	G24.2	Distonia non familiare idiopatica
G04.0	Encefalite acuta disseminata	G24.3	Torcicollo spastico
G04.1	Paraplegia spastica tropicale	G24.4	Distonia orofacciale idiopatica
G04.2	Meningoencefalite e meningomielite batteriche, non classificate altrove	G24.8	Altra distonia
G04.8	Altre encefaliti, mieliti ed encefalomieliti	G24.9	Distonia non specificata
G04.9	Encefalite, mielite ed encefalomielite non precisate	G25.0	Tremore essenziale
G05.0	Encefalite, mielite ed encefalomielite in malattie batteriche classificate altrove	G25.1	Tremore da farmaci
G05.1	Encefalite, mielite ed encefalomielite in malattie virali classificate altrove	G25.2	Altre forme specificate di tremore
G05.2	Encefalite, mielite ed encefalomielite in altre malattie infettive e parassitarie classificate altrove	G25.3	Mioclono
G05.8	Encefalite, mielite ed encefalomielite in altre malattie classificate altrove	G25.4	Corea da farmaci
G06.0	Ascesso e granuloma intracranici	G25.5	Altre forme di corea
G06.1	Ascesso e granuloma intrarachidiani	G25.6	Tic da farmaci ed altri tic di origine organica
G06.2	Ascesso extradurale e subdurale non specificati	G25.80	Movimenti periodici delle gambe durante il sonno
G07	Ascessi e granulomi intracranici ed intrarachidiani in malattie classificate altrove	G25.81	Sindrome delle gambe senza riposo [restless-legs-syndrom]
G08	Flebite e tromboflebite intracraniche ed intrarachidiane	G25.88	Altri disturbi specificati extrapiramidali e del movimento
G09	Sequela di malattie infiammatorie del sistema nervoso centrale	G25.9	Disturbi extrapiramidali e del movimento non specificati
G10	Malattia di Huntington	G26	Disturbi extrapiramidali e del movimento in malattie classificate altrove
G11.0	Atassia congenita non progressiva	G30.0	Malattia di Alzheimer ad esordio precoce {F00.0}
G11.1	Atassia cerebellare ad esordio precoce	G30.1	Malattia di Alzheimer ad esordio tardivo {F00.1}
G11.2	Atassia cerebellare ad esordio tardivo	G30.8	Altra forma di malattia di Alzheimer {F00.2}
G11.3	Atassia cerebellare con difetto del sistema di riparazione del DNA	G30.9	Malattia di Alzheimer non specificata {F00.9}
G11.4	Paraplegia spastica ereditaria	G31.0	Atrofia cerebrale circoscritta
G11.8	Altre atassie ereditarie	G31.1	Degenerazione cerebrale senile non classificata altrove
G11.9	Atassia ereditaria non specificata	G31.2	Degenerazione del sistema nervoso dovuta ad alcol
G12.0	Atrofia muscolare spinale infantile tipo I [Werdnig-Hoffman]	G31.81	Citopatia mitocondriale
G12.1	Altre atrofie muscolari spinali ereditarie	G31.82	Demenza con corpi di Lewy
G12.2	Malattia del motoneurone	G31.88	Altre malattie degenerative specificate del sistema nervoso
G12.8	Altre atrofie muscolari spinali e sindromi correlate	G31.9	Malattia degenerativa del sistema nervoso non specificata
G12.9	Atrofia muscolare spinale S.A.I.	G32.0	Degenerazione combinata subacuta del midollo spinale in malattie classificate altrove
G13.0	Neuropatia e neuromiopia paraneoplastiche	G32.8	Altre malattie degenerative specificate del sistema nervoso in malattie classificate altrove

G35.0	Prima manifestazione di sclerosi multipla	G45.09	Sindrome dell'arteria vertebrobasilare: Evoluzione della remissione non precisata
G35.10	Sclerosi multipla a decorso prevalentemente recidivante-remittente: senza menzione d'esacerbazione acuta o progressione	G45.12	Sindrome carotidea (emisferica): Remissione completa entro 1 a 24 ore
G35.11	Sclerosi multipla a decorso prevalentemente recidivante-remittente: con menzione d'esacerbazione acuta o progressione	G45.13	Sindrome carotidea (emisferica): Remissione completa entro meno di 1 ora
G35.20	Sclerosi multipla primaria progressiva: senza menzione d'esacerbazione acuta o progressione	G45.19	Sindrome carotidea (emisferica): Evoluzione della remissione non precisata
G35.21	Sclerosi multipla primaria progressiva: con menzione d'esacerbazione acuta o progressione	G45.22	Sindromi dei tronchi sovra-aortici multipli e bilaterali: Remissione completa entro 1 a 24 ore
G35.30	Sclerosi multipla secondaria progressiva: senza menzione d'esacerbazione acuta o progressione	G45.23	Sindromi dei tronchi sovra-aortici multipli e bilaterali: Remissione completa entro meno di 1 ora
G35.31	Sclerosi multipla secondaria progressiva: con menzione d'esacerbazione acuta o progressione	G45.29	Sindromi dei tronchi sovra-aortici multipli e bilaterali: Evoluzione della remissione non precisata
G35.9	Sclerosi multipla non specificata	G45.32	Amaurosis fugax: Remissione completa entro 1 a 24 ore
G36.0	Neuromielite ottica [Malattia di Devic]	G45.33	Amaurosis fugax: Remissione completa entro meno di 1 ora
G36.1	Leucoencefalite emorragica acuta e subacuta [Hurst]	G45.39	Amaurosis fugax: Evoluzione della remissione non precisata
G36.8	Altra demielinizzazione disseminata acuta specificata	G45.42	Amnesia globale transitoria: Remissione completa entro 1 a 24 ore
G36.9	Demielinizzazione disseminata acuta non specificata	G45.43	Amnesia globale transitoria: Remissione completa entro meno di 1 ora
G37.0	Sclerosi diffusa	G45.49	Amnesia globale transitoria: Evoluzione della remissione non precisata
G37.1	Demielinizzazione centrale del corpo calloso	G45.82	Altri attacchi cerebrovascolari ischemici transitori e sindromi correlate: Remissione completa entro 1 a 24 ore
G37.2	Mielinolisi centrale del ponte	G45.83	Altri attacchi cerebrovascolari ischemici transitori e sindromi correlate: Remissione completa entro meno di 1 ora
G37.3	Mielite trasversa acuta in malattie demielinizzanti del sistema nervoso centrale	G45.89	Altri attacchi cerebrovascolari ischemici transitori e sindromi correlate: Evoluzione della remissione non precisata
G37.4	Mielite necrotizzante subacuta [Sindrome di Foix-Alajouanine]	G45.92	Attacchi cerebrovascolari ischemici transitori non specificati: Remissione completa entro 1 a 24 ore
G37.5	Sclerosi concentrica [Malattia di Balò]	G45.93	Attacchi cerebrovascolari ischemici transitori non specificati: Remissione completa entro meno di 1 ora
G37.8	Altre malattie demielinizzanti specificate del sistema nervoso centrale	G45.99	Attacchi cerebrovascolari ischemici transitori non specificati: Evoluzione della remissione non precisata
G37.9	Malattia demielinizzante del sistema nervoso centrale non specificata	G46.0	Sindrome dell'arteria cerebrale media {I66.0}
G40.00	Sindrome pseudo Lennox	G46.1	Sindrome dell'arteria cerebrale anteriore {I66.1}
G40.01	Picchi continui ed onde durante il sonno a onde lente	G46.2	Sindrome dell'arteria cerebrale posteriore {I66.2}
G40.02	Epilessia psicomotoria benigna [attacchi di terrore]	G46.3	Sindromi ischemiche del tronco cerebrale {I60-I67}
G40.08	Altre epilessie e sindromi epilettiche idiopatiche, definite per localizzazione (focale) (parziale), con crisi ad esordio focale	G46.4	Sindrome ischemica cerebellare {I60-I67}
G40.09	Epilessia e sindromi epilettiche idiopatiche, definite per localizzazione (focale) (parziale), con crisi ad esordio focale, non specificate	G46.5	Sindrome lacunare motoria pura {I60-I67}
G40.1	Epilessia e sindromi epilettiche sintomatiche, definite per localizzazione (focale) (parziale), con crisi parziali semplici	G46.6	Sindrome lacunare sensoriale pura {I60-I67}
G40.2	Epilessia e sindromi epilettiche sintomatiche, definite per localizzazione (focale) (parziale), con crisi parziali complesse	G46.7	Altre sindromi lacunari {I60-I67}
G40.3	Epilessia e sindromi epilettiche generalizzate idiopatiche	G46.8	Altre sindromi vascolari cerebrali in malattie cerebrovascolari {I60-I67}
G40.4	Altre epilessie e sindromi epilettiche generalizzate	G47.4	Narcolessia e cataplessia
G40.5	Sindromi epilettiche speciali	G50.0	Nevralgia trigeminale
G40.6	Crisi di grande male non specificata (con o senza piccolo male)	G50.1	Algia facciale atipica
G40.7	Piccolo male non specificato, senza attacchi di grande male	G50.8	Altri disturbi del nervo trigemino
G40.8	Altre epilessie	G50.9	Disturbo del nervo trigemino non specificato
G40.9	Epilessia non specificata	G51.0	Paralisi facciale
G41.0	Stato di grande male epilettico	G51.1	Ganglionite genicolata
G41.1	Stato di piccolo male epilettico	G51.2	Sindrome di Melkersson-Rosenthal
G41.2	Stato di male epilettico parziale complesso	G51.3	Emispasmo facciale clonico
G41.8	Altro stato di male epilettico	G51.4	Miochimia facciale
G41.9	Stato di male epilettico non specificato	G51.8	Altri disturbi del nervo facciale
G43.0	Emicrania senza aura [emicrania comune]	G51.9	Disturbo del nervo facciale non specificato
G43.1	Emicrania con aura [emicrania classica]	G52.0	Disturbi del nervo olfattorio [I]
G43.2	Stato di male emicranico	G52.1	Disturbi del nervo glossofaringeo [IX]
G43.3	Emicrania complicata	G52.2	Disturbi del nervo vago [X]
G43.8	Altre forme di emicrania	G52.3	Disturbi del nervo ipoglosso [XII]
G43.9	Emicrania non specificata	G52.7	Disturbi di più nervi cranici
G44.0	Sindrome di cefalea a grappolo	G52.8	Disturbi di altri nervi cranici specificati
G44.1	Cefalea vasomotoria non classificata altrove	G52.9	Disturbo di nervo cranico non specificato
G44.2	Cefalea tensiva	G53.0	Nevralgia post-zosteriana {B02.2}
G44.3	Cefalea cronica post-traumatica	G53.1	Paralisi multiple di nervi cranici in malattie infettive e parassitarie classificate altrove {A00-B99}
G44.4	Cefalea da farmaci non classificata altrove	G53.2	Paralisi multiple di nervi cranici nella sarcoidosi {D86.8}
G44.8	Altre sindromi cefalalgiche specificate	G53.3	Paralisi multiple di nervi cranici in malattie neoplastiche {C00-D48}
G45.02	Sindrome dell'arteria vertebrobasilare: Remissione completa entro 1 a 24 ore	G53.8	Altri disturbi di nervi cranici in altre malattie classificate altrove
G45.03	Sindrome dell'arteria vertebrobasilare: Remissione completa entro meno di 1 ora		



G54.0	Disturbi del plesso brachiale	G64	Altri disturbi del sistema nervoso periferico
G54.1	Disturbi del plesso lumbosacrale	G70.0	Miastenia grave
G54.2	Disturbi delle radici cervicali non classificati altrove	G70.1	Disturbi neuromuscolari tossici
G54.3	Disturbi delle radici toraciche non classificati altrove	G70.2	Miastenia congenita e dello sviluppo
G54.4	Disturbi delle radici lumbosacrali non classificati altrove	G70.8	Altri disturbi neuromuscolari specificati
G54.5	Amiotrofia nevralgica	G70.9	Disturbi neuromuscolari non specificati
G54.6	Sindrome dell'arto fantasma con dolore	G71.0	Distrofia muscolare
G54.7	Sindrome dell'arto fantasma senza dolore	G71.1	Disturbi miotonici
G54.8	Altri disturbi dei plessi e delle radici nervose	G71.2	Miopatie congenite
G54.9	Disturbo dei plessi e delle radici nervose, non specificato	G71.3	Miopatia mitocondriale non classificata altrove
G55.0	Compressioni delle radici nervose e dei plessi in malattie neoplastiche {C00-D48}	G71.8	Altre malattie primitive dei muscoli
G55.1	Compressioni delle radici nervose e dei plessi in disturbi dei dischi intervertebrali {M50-M51}	G71.9	Malattie primitive dei muscoli non specificate
G55.2	Compressioni delle radici nervose e dei plessi in spondilosi {M47.-}	G72.0	Miopatia da farmaci
G55.3	Compressioni delle radici nervose e dei plessi in altre dorsopatie {M45-M46}, {M48.-}, {M53-M54}	G72.1	Miopatia alcolica
G55.8	Compressioni delle radici nervose e dei plessi in altre malattie classificate altrove	G72.2	Miopatia da altri agenti tossici
G56.0	Sindrome del tunnel carpale	G72.3	Paralisi periodica
G56.1	Altre lesioni del nervo mediano	G72.4	Miopatia infiammatoria non classificata altrove
G56.2	Lesione del nervo ulnare	G72.80	Miopatia del paziente critico
G56.3	Lesione del nervo radiale	G72.88	Altre miopatie specificate
G56.4	Causalgia	G72.9	Miopatia non specificata
G56.8	Altre mononeuropatie dell'arto superiore	G73.0	Sindromi miasteniche in malattie endocrine
G56.9	Mononeuropatia dell'arto superiore non specificata	G73.1	Sindrome di Eaton-Lambert {C00-D48}
G57.0	Lesione del nervo sciatico	G73.2	Altre sindromi miasteniche in malattie neoplastiche {C00-D48}
G57.1	Meralgia parestesica	G73.3	Sindromi miasteniche in altre malattie classificate altrove
G57.2	Lesione del nervo femorale	G73.4	Miopatia in malattie infettive e parassitarie classificate altrove
G57.3	Lesione del nervo popliteo laterale	G73.5	Miopatia in malattie endocrine
G57.4	Lesione del nervo popliteo mediale (tibiale)	G73.6	Miopatia in malattie metaboliche
G57.5	Sindrome del tunnel tarsale	G73.7	Miopatia in altre malattie classificate altrove
G57.6	Lesione del nervo plantare	G80.0	Paralisi cerebrale con quadriplegia spastica
G57.8	Altre mononeuropatie dell'arto inferiore	G80.1	Paralisi cerebrale con diplegia spastica
G57.9	Mononeuropatia dell'arto inferiore non specificata	G80.2	Paralisi cerebrale infantile con emiplegia spastica
G58.0	Neuropatia intercostale	G80.3	Paralisi cerebrale discinetica
G58.7	Mononevrite di sedi multiple	G80.4	Paralisi cerebrale atassica
G58.8	Altre mononeuropatie specificate	G80.8	Altra paralisi cerebrale infantile
G58.9	Mononeuropatia non specificata	G80.9	Paralisi cerebrale infantile non specificata
G59.0	Mononeuropatia diabetica {E10-E14 con quarto carattere comune .4}	G81.0	Emiplegia flaccida ed emiparesi
G59.8	Altre mononeuropatie in malattie classificate altrove	G81.1	Emiplegia spastica ed emiparesi
G60.0	Neuropatia ereditaria motoria e sensoriale	G81.9	Emiplegia ed emiparesi non specificate
G60.1	Malattia di Refsum	G82.00	Paraparesi e paraplegia flaccida: Lesione midollare spinale completa acuta di origine non traumatica
G60.2	Neuropatia associata ad eredoatassia	G82.01	Paraparesi e paraplegia flaccida: Lesione midollare spinale incompleta acuta di origine non traumatica
G60.3	Neuropatia progressiva idiopatica	G82.02	Paraparesi e paraplegia flaccida: Lesione midollare spinale completa cronica
G60.8	Altre neuropatie ereditarie e idiopatiche	G82.03	Paraparesi e paraplegia flaccida: Lesione midollare spinale incompleta cronica
G60.9	Neuropatia ereditaria e idiopatica non specificata	G82.09	Paraparesi e paraplegia flaccida: non specificata
G61.0	Sindrome di Guillain-Barré	G82.10	Paraparesi e paraplegia spastica: Lesione midollare spinale completa acuta di origine non traumatica
G61.1	Polineuropatia serica	G82.11	Paraparesi e paraplegia spastica: Lesione midollare spinale incompleta acuta di origine non traumatica
G61.8	Altre polineuropatie infiammatorie	G82.12	Paraparesi e paraplegia spastica: Lesione midollare spinale completa cronica
G61.9	Polineuropatia infiammatoria non specificata	G82.13	Paraparesi e paraplegia spastica: Lesione midollare spinale incompleta cronica
G62.0	Polineuropatia da farmaci	G82.19	Paraparesi e paraplegia spastica: non specificata
G62.1	Polineuropatia alcolica	G82.20	Paraparesi e paraplegia non specificata: Lesione midollare spinale completa acuta di origine non traumatica
G62.2	Polineuropatia da altri agenti tossici	G82.21	Paraparesi e paraplegia non specificata: Lesione midollare spinale incompleta acuta di origine non traumatica
G62.80	Polineuropatia del paziente critico	G82.22	Paraparesi e paraplegia non specificata: Lesione midollare spinale completa cronica
G62.88	Altre polineuropatie specificate	G82.23	Paraparesi e paraplegia non specificata: Lesione midollare spinale incompleta cronica
G62.9	Polineuropatia non specificata	G82.29	Paraparesi e paraplegia non specificata: non specificata
G63.0	Polineuropatia in malattie infettive e parassitarie classificate altrove	G82.30	Tetraparesi e tetraplegia flaccida: Lesione midollare spinale completa acuta di origine non traumatica
G63.1	Polineuropatia in malattie neoplastiche {C00-D48}	G82.31	Tetraparesi e tetraplegia flaccida: Lesione midollare spinale incompleta acuta di origine non traumatica
G63.2	Polineuropatia diabetica {E10-E14 con quarto carattere comune .4}	G82.32	Tetraparesi e tetraplegia flaccida: Lesione midollare spinale completa cronica
G63.3	Polineuropatia in altre malattie endocrine e metaboliche {E00-E07}, {E15-E16}, {E20-E34}, {E70-E89}		
G63.4	Polineuropatia in deficit nutrizionale {E40-E64}		
G63.5	Polineuropatia in malattie sistemiche del connettivo {M30-M35}		
G63.6	Polineuropatia in altre malattie muscolo-scheletriche {M00-M25}, {M40-M96}		
G63.8	Polineuropatia in altre malattie classificate altrove		

G82.33	Tetraparesi e tetraplegia flaccida: Lesione midollare spinale incompleta cronica	G94.0	Idrocefalo in malattie infettive e parassitarie classificate altrove {A00-B99}
G82.39	Tetraparesi e tetraplegia flaccida: non specificata	G94.1	Idrocefalo in malattie neoplastiche {C00-D48}
G82.40	Tetraparesi e tetraplegia spastica: Lesione midollare spinale completa acuta di origine non traumatica	G94.2	Idrocefalo in altre malattie classificate altrove
G82.41	Tetraparesi e tetraplegia spastica: Lesione midollare spinale incompleta acuta di origine non traumatica	G94.8	Altri disturbi specificati dell'encefalo in malattie classificate altrove
G82.42	Tetraparesi e tetraplegia spastica: Lesione midollare spinale completa cronica	G95.0	Siringomielia e siringobulbia
G82.43	Tetraparesi e tetraplegia spastica: Lesione midollare spinale incompleta cronica	G95.1	Mielopatie vascolari
G82.49	Tetraparesi e tetraplegia spastica: non specificata	G95.2	Compressione midollare non specificata
G82.50	Tetraparesi e tetraplegia non specificata: Lesione midollare spinale completa acuta di origine non traumatica	G95.82	Disfunzione vescicale da shock midollare
G82.51	Tetraparesi e tetraplegia non specificata: Lesione midollare spinale incompleta acuta di origine non traumatica	G95.83	Paralisi spinale spastica della muscolatura striata
G82.52	Tetraparesi e tetraplegia non specificata: Lesione midollare spinale completa cronica	G95.84	Dissinergia dello sfintere vescicale per lesione del midollo spinale
G82.53	Tetraparesi e tetraplegia non specificata: Lesione midollare spinale incompleta cronica	G95.85	Dolore da deafferentazione per lesione del midollo spinale
G82.59	Tetraparesi e tetraplegia non specificata: non specificata	G95.88	Altre malattie specificate del midollo spinale
G82.60	Livello funzionale della lesione del midollo spinale: C1-C3	G95.9	Malattia del midollo spinale non specificata
G82.61	Livello funzionale della lesione del midollo spinale: C4-C5	G96.0	Liquorrea
G82.62	Livello funzionale della lesione del midollo spinale: C6-C8	G96.1	Disturbi delle meningi non classificati altrove
G82.63	Livello funzionale della lesione del midollo spinale: T1-T6	G96.8	Altri disturbi specificati del sistema nervoso centrale
G82.64	Livello funzionale della lesione del midollo spinale: T7-T10	G96.9	Disturbo del sistema nervoso centrale non specificato
G82.65	Livello funzionale della lesione del midollo spinale: T11-L1	G97.0	Perdita di liquor cerebrospinale dopo puntura lombare
G82.66	Livello funzionale della lesione del midollo spinale: L2-S1	G97.1	Altra reazione secondaria a puntura lombare
G82.67	Livello funzionale della lesione del midollo spinale: S2-S5	G97.2	Ipotensione intracranica post-derivazione ventricolare
G82.69	Livello funzionale della lesione del midollo spinale: Non specificato	G97.80	Fistola liquorale postoperatoria
G83.0	Diparesi e diplegia degli arti superiori	G97.81	Mutismo (cerebellare) postoperatorio
G83.1	Monoparesi e monoplegia di arto inferiore	G97.88	Altri disturbi iatrogeni del sistema nervoso
G83.2	Monoparesi e monoplegia dell'arto superiore	G97.9	Disturbo iatrogeno del sistema nervoso, non specificato
G83.3	Monoparesi e monoplegia non specificata	G98	Altri disturbi del sistema nervoso non classificati altrove
G83.40	Sindrome della cauda equina completa	G99.0	Neuropatia del sistema nervoso autonomo in malattie endocrine e metaboliche
G83.41	Sindrome della cauda equina incompleta	G99.1	Altri disturbi del sistema nervoso autonomo in altre malattie classificate altrove
G83.49	Sindrome della cauda equina, non specificata	G99.2	Mielopatia in malattie classificate altrove
G83.80	Sindrome locked-in	G99.8	Altre malattie specificate del sistema nervoso in malattie classificate altrove
G83.88	Altre sindromi paralizzanti specificate	H47.1	Papilledema non specificato
G83.9	Sindrome paralitica non specificata	H47.4	Disturbi del chiasma ottico
G90.08	Altra neuropatia autonoma periferica idiopatica	H47.5	Disturbi di altre vie ottiche
G90.09	Neuropatia autonoma periferica idiopatica, non specificata	H47.6	Disturbi della corteccia visiva
G90.1	Disautonomia familiare [Sindrome di Riley-Day]	H47.7	Disturbo delle vie ottiche non specificato
G90.2	Sindrome di Horner	H51.2	Oftalmoplegia internucleare
G90.3	Atrofia multisistemica	H58.0	Anomalie della funzione pupillare in malattie classificate altrove
G90.40	Disreflessia autonoma sotto forma di crisi ipertensive	I60.0	Emorragia subaracnoidea dal sifone carotideo e dalla biforcazione della carotide
G90.41	Disreflessia autonoma sotto forma di accessi di sudorazione	I60.1	Emorragia subaracnoidea dall'arteria cerebrale media
G90.48	Altra disreflessia autonoma	I60.2	Emorragia subaracnoidea dall'arteria comunicante anteriore
G90.49	Disreflessia autonoma non specificata	I60.3	Emorragia subaracnoidea dall'arteria comunicante posteriore
G90.8	Altri disturbi del sistema nervoso autonomo	I60.4	Emorragia subaracnoidea dall'arteria basilare
G90.9	Disturbo del sistema nervoso autonomo non specificato	I60.5	Emorragia subaracnoidea dall'arteria vertebrale
G91.0	Idrocefalo comunicante	I60.6	Emorragia subaracnoidea da altre arterie intracraniche
G91.1	Idrocefalo ostruttivo	I60.7	Emorragia subaracnoidea da arteria intracranica non specificata
G91.20	Idrocefalo normoteso idiopatico	I60.8	Altre forme di emorragia subaracnoidea
G91.21	Idrocefalo normoteso secondario	I60.9	Emorragia subaracnoidea non specificata
G91.29	Idrocefalo normoteso non specificato	I61.0	Emorragia intracerebrale emisferica sottocorticale
G91.3	Idrocefalo post-traumatico non specificato	I61.1	Emorragia intracerebrale emisferica corticale
G91.8	Altra forma di idrocefalo	I61.2	Emorragia intracerebrale emisferica non specificata
G91.9	Idrocefalo non specificato	I61.3	Emorragia intracerebrale del tronco cerebrale
G92	Encefalopatia tossica	I61.4	Emorragia intracerebrale cerebellare
G93.0	Cisti cerebrali	I61.5	Emorragia intracerebrale intraventricolare
G93.1	Danno encefalico anossico non classificato altrove	I61.6	Emorragia intracerebrale a localizzazione multipla
G93.2	Iperensione endocranica benigna	I61.8	Altre forme di emorragia intracerebrale
G93.4	Encefalopatia non specificata	I61.9	Emorragia intracerebrale non specificata
G93.5	Compressione dell'encefalo	I62.00	Emorragia subdurale (non traumatica): Acuta
G93.6	Edema cerebrale	I62.01	Emorragia subdurale (non traumatica): Subacuta
G93.7	Sindrome di Reye	I62.02	Emorragia subdurale (non traumatica): Cronica
G93.80	Sindrome apallica	I62.09	Emorragia subdurale (non traumatica): Non specificata
G93.88	Altre malattie specificate dell'encefalo	I62.1	Emorragia extradurale non traumatica
G93.9	Disturbo dell'encefalo non specificato	I62.9	Emorragia intracranica (non traumatica) non specificata
		I63.0	Infarto cerebrale da trombosi di arterie precerebrali
		I63.1	Infarto cerebrale da embolia di arterie precerebrali

I63.2	Infarto cerebrale da occlusione o stenosi non specificata di arterie precerebrali	M89.01	Algoneurodistrofia: area spalla
I63.3	Infarto cerebrale da trombosi delle arterie cerebrali	M89.02	Algoneurodistrofia: braccio
I63.4	Infarto cerebrale da embolia delle arterie cerebrali	M89.03	Algoneurodistrofia: avambraccio
I63.5	Infarto cerebrale da occlusione o stenosi non specificata delle arterie cerebrali	M89.04	Algoneurodistrofia: mano
I63.6	Infarto cerebrale da trombosi venosa cerebrale, non piogena	M89.05	Algoneurodistrofia: coscia
I63.8	Altre forme di infarto cerebrale	M89.06	Algoneurodistrofia: gamba
I63.9	Infarto cerebrale non specificato	M89.07	Algoneurodistrofia: caviglia e piede
I64	Ictus, senza specificazione se da emorragia o da infarto	M89.08	Algoneurodistrofia: Altre localizzazioni
I65.0	Occlusione e stenosi dell'arteria vertebrale	M89.09	Algoneurodistrofia: Localizzazione non precisata
I65.1	Occlusione e stenosi dell'arteria basilare	P11.3	Trauma da parto del nervo facciale
I65.2	Occlusione e stenosi dell'arteria carotidea	P11.4	Trauma da parto di altri nervi cranici
I65.3	Occlusione e stenosi di arterie extracraniche multiple e bilaterali	P11.50	Trauma da parto della colonna vertebrale e del midollo spinale: Con paraplegia acuta
I65.8	Occlusione e stenosi di altre arterie extracraniche	P11.51	Trauma da parto della colonna vertebrale e del midollo spinale: Con paraplegia cronica
I65.9	Occlusione e stenosi di un'arteria extracranica non specificata	P11.59	Trauma da parto della colonna vertebrale e del midollo spinale: Non specificato
I66.0	Occlusione e stenosi dell'arteria cerebrale media	P13.0	Frattura cranica da trauma da parto
I66.1	Occlusione e stenosi dell'arteria cerebrale anteriore	P14.0	Paralisi di Erb provocata da trauma da parto
I66.2	Occlusione e stenosi dell'arteria cerebrale posteriore	P14.1	Paralisi di Klumpke da trauma da parto
I66.3	Occlusione e stenosi delle arterie cerebellari	P14.2	Paralisi del nervo frenico provocata da trauma da parto
I66.4	Occlusione e stenosi di arterie cerebrali multiple e bilaterali	P14.3	Altri traumi da parto del plesso brachiale
I66.8	Occlusione e stenosi di altre arterie cerebrali	P14.8	Traumi da parto di altre parti del sistema nervoso periferico
I66.9	Occlusione e stenosi di arteria cerebrale non specificata	P14.9	Trauma da parto, non specificato, del sistema nervoso periferico
I67.0	Dissezione di arterie cerebrali, senza rottura	P21.0	Asfissia grave alla nascita
I67.10	Aneurisma cerebrale (acquisito)	P21.1	Asfissia lieve o moderata alla nascita
I67.11	Fistola arterovenosa cerebrale (acquisita)	P21.9	Asfissia alla nascita non specificata
I67.2	Aterosclerosi cerebrale	P90	Convulsioni neonatali
I67.3	Leucoencefalopatia vascolare progressiva	P91.0	Ischemia cerebrale neonatale
I67.5	Malattia di Moyamoya	P91.1	Cisti periventricolari acquisite neonatali
I67.6	Trombosi non piogena del sistema venoso intracranico	P91.2	Leucomalacia cerebrale neonatale
I67.7	Arterite cerebrale non classificata altrove	P91.3	Irritabilità cerebrale neonatale
I67.80	Vasospasmi su emorragia subaracnoidea	P91.4	Depressione cerebrale neonatale
I67.88	Altre malattie cerebrovascolari specificate	P91.5	Coma neonatale
I67.9	Malattia cerebrovascolare non specificata	P91.6	Encefalopatia ipossico-ischemica neonatale
I68.1	Arterite cerebrale in malattie infettive e parassitarie classificate altrove	P91.80	Sindrome locked-in e sindrome apallica neonatale
I68.2	Arterite cerebrale in altre malattie classificate altrove	P91.88	Altri disturbi cerebrali, specificati, neonatali
I68.8	Altri disturbi cerebrovascolari in malattie classificate altrove	P91.9	Disturbo cerebrale neonatale non specificato
I69.0	Sequela di emorragia subaracnoidea	P94.0	Miastenia grave transitoria neonatale
I69.1	Sequela di emorragia intracerebrale	P94.2	Ipotonia congenita
I69.2	Sequela di altra forma di emorragia intracranica non traumatica	Q00.0	Anencefalia
I69.3	Sequela di infarto cerebrale	Q00.1	Craniorachischisi
I69.4	Sequela di ictus, senza specificazione se da emorragia o da infarto	Q00.2	Iniencefalia
I69.8	Sequela di altre e non specificate malattie cerebrovascolari	Q01.0	Encefalocele frontale
I72.0	Aneurisma e dissezione dell'arteria carotide	Q01.1	Encefalocele S.A.I. o frontale
I72.5	Aneurisma e dissezione di altre arterie pre-cerebrali	Q01.2	Encefalocele occipitale
I72.6	Aneurisma e dissezione dell'arteria vertebrale	Q01.8	Encefalocele di altre sedi
M21.33	Piede o polso cadente (acquisito): avambraccio	Q01.9	Encefalocele non specificato
M21.50	Mano e piede ad artiglio o torti acquisiti: Localizzazioni multiple	Q02	Microcefalia
M21.54	Mano e piede ad artiglio o torti acquisiti: mano	Q03.0	Malformazioni dell'acquedotto di Silvio
M53.0	Sindrome cervicocraniale	Q03.1	Atresia dei forami di Magendie e di Luschka
M53.1	Sindrome cervicobrachiale	Q03.8	Altro idrocefalo congenito
M54.10	Radicolopatia: Localizzazioni multiple della colonna vertebrale	Q03.9	Idrocefalo congenito non specificato
M54.11	Radicolopatia: Zona occipito-atlanto-assiale	Q04.0	Malformazioni congenite del corpo calloso
M54.12	Radicolopatia: Zona cervicale	Q04.1	Arinencefalia
M54.13	Radicolopatia: Zona cervicodorsale	Q04.2	Oloprosencefalia
M54.19	Radicolopatia: Zona non precisata	Q04.3	Altre difetti, per riduzione, dell'encefalo
M79.20	Nevralgia e nevrite non specificate: Localizzazioni multiple	Q04.4	Displasia setto-ottica
M79.21	Nevralgia e nevrite non specificate: area spalla	Q04.5	Megaloencefalia
M79.22	Nevralgia e nevrite non specificate: braccio	Q04.6	Cisti cerebrali congenite
M79.23	Nevralgia e nevrite non specificate: avambraccio	Q04.8	Altre malformazioni congenite specificate dell'encefalo
M79.24	Nevralgia e nevrite non specificate: mano	Q04.9	Malformazione congenita dell'encefalo non specificata
M79.25	Nevralgia e nevrite non specificate: coscia	Q05.0	Spina bifida cervicale con idrocefalo
M79.26	Nevralgia e nevrite non specificate: gamba	Q05.1	Spina bifida toracica con idrocefalo
M79.27	Nevralgia e nevrite non specificate: caviglia e piede	Q05.2	Spina bifida lombare con idrocefalo
M79.28	Nevralgia e nevrite non specificate: Altre localizzazioni	Q05.3	Spina bifida sacrale con idrocefalo
M79.29	Nevralgia e nevrite non specificate: Localizzazione non precisata	Q05.4	Spina bifida non specificata, con idrocefalo
M89.00	Algoneurodistrofia: Localizzazioni multiple	Q05.5	Spina bifida cervicale senza idrocefalo
		Q05.6	Spina bifida toracica senza idrocefalo
		Q05.7	Spina bifida lombare senza idrocefalo

Q05.8	Spina bifida sacrale senza idrocefalo	R29.1	Meningismo
Q05.9	Spina bifida non specificata	R29.2	Riflesso anormale
Q06.0	Amielia	R29.3	Anormalità posturale
Q06.1	Ipoplasia e displasia del midollo spinale	R29.5	Negligenza spaziale unilaterale
Q06.2	Diastematomielia	R29.6	Tendenza a cadere, non classificata altrove
Q06.3	Altre malformazioni congenite della cauda equina	R29.8	Altri e non specificati sintomi e segni che interessano il sistema nervoso e il sistema osteomuscolare
Q06.4	Idromielia		
Q06.8	Altre malformazioni congenite specificate del midollo spinale	R40.0	Sonnolenza
Q06.9	Malformazione congenita del midollo spinale non specificata	R40.1	Stupor
Q07.0	Sindrome di Arnold-Chiari	R40.2	Coma non specificato
Q07.8	Altre malformazioni congenite specificate del sistema nervoso	R41.0	Disorientamento non specificato
Q07.9	Malformazione congenita del sistema nervoso non specificata	R43.0	Anosmia
Q28.00	Aneurisma arteriovenoso congenito di vasi precerebrali	R43.1	Parosmia
Q28.01	Fistola arteriovenosa congenita di vasi precerebrali	R43.2	Parageusia
Q28.08	Altra malformazione arteriovenosa congenita di vasi precerebrali	R43.8	Altri e non specificati disturbi dell'olfatto e del gusto
Q28.09	Malformazione arteriovenosa congenita di vasi precerebrali non specificata	R47.0	Disfasia ed afasia
		R47.1	Disartria ed anartria
Q28.10	Aneurisma congenito di vasi precerebrali	R47.8	Altri e non specificati disturbi del linguaggio
Q28.11	Fistola congenita di vasi precerebrali	R51	Cefalea
Q28.18	Altra malformazione congenita di vasi precerebrali	R54	Senilità
Q28.19	Malformazione congenita di vasi precerebrali non specificata	R56.0	Convulsioni febbrili
Q28.20	Aneurisma arteriovenoso congenito di vasi cerebrali	R56.8	Altre e non specificate convulsioni
Q28.21	Fistola arteriovenosa congenita di vasi cerebrali	R83.0	Risultato anormale di esame del liquido cerebrospinale: valore enzimatico anormale
Q28.28	Altra malformazione arteriovenosa congenita di vasi cerebrali		
Q28.29	Malformazione arteriovenosa congenita di vasi cerebrali non specificata	R83.1	Risultato anormale di esame del liquido cerebrospinale: valore ormonale anormale
		R83.2	Risultato anormale di esame del liquido cerebrospinale: valore anormale di droghe, medicinali o altre sostanze biologicamente attive
Q28.30	Aneurisma arteriovenoso congenito di vasi cerebrali		
Q28.31	Fistola congenita di vasi cerebrali	R83.3	Risultato anormale di esame del liquido cerebrospinale: valore anormale di sostanze ad uso principalmente non medico
Q28.38	Altra malformazione congenita di vasi cerebrali		
Q28.39	Malformazione congenita di vasi cerebrali non specificata	R83.4	Risultato anormale di esame del liquido cerebrospinale: Risultati immunologici anormali
Q76.0	Spina bifida occulta	R83.5	Risultato anormale di esame del liquido cerebrospinale: Risultati microbiologici anormali
Q85.0	Neurofibromatosi (non maligna)	R83.6	Risultato anormale di esame del liquido cerebrospinale: Risultati citologici anormali
Q85.1	Sclerosi tuberosa	R83.7	Risultato anormale di esame del liquido cerebrospinale: risultati istologici anormali
Q90.0	Trisomia 21, non disgiunzione meiotica	R83.8	Risultato anormale di esame del liquido cerebrospinale: altri risultati anormali
Q90.1	Trisomia 21, mosaicismo (non disgiunzione mitotica)	R83.9	Risultato anormale di esame del liquido cerebrospinale: risultato anormale non precisato
Q90.2	Trisomia 21, traslocazione	R90.0	Immagine di lesione intracranica occupante spazio
Q90.9	Sindrome di Down non specificata	R90.8	Altri risultati anormali di diagnostica per immagini del sistema nervoso centrale
Q91.0	Trisomia 18, non disgiunzione meiotica	R93.0	Risultati anormali di diagnostica per immagini del cranio e della testa non classificati altrove
Q91.1	Trisomia 18, mosaicismo (non disgiunzione mitotica)	R94.0	Risultati anormali di esami per studi di funzionalità del sistema nervoso centrale
Q91.2	Trisomia 18, traslocazione	R94.1	Risultati anormali di esami per studi di funzionalità del sistema nervoso periferico e degli organi di senso
Q91.3	Sindrome di Edwards non specificata	R95.0	Sindrome della morte improvvisa nell'infanzia con menzione di autopsia
Q91.4	Trisomia 13, non disgiunzione meiotica	R95.9	Sindrome della morte improvvisa nell'infanzia senza menzione di autopsia
Q91.5	Trisomia 13, mosaicismo (non disgiunzione mitotica)	S02.0	Frattura della volta cranica
Q91.6	Trisomia 13, traslocazione	S02.1	Frattura della base cranica
Q91.7	Sindrome di Patau non specificata	S02.3	Frattura del pavimento dell'orbita
Q93.0	Monosomia completa, non disgiunzione meiotica	S02.7	Fratture multiple interessanti cranio e ossa facciali
Q93.1	Monosomia completa, mosaicismo (non disgiunzione mitotica)	S02.8	Fratture di altre ossa craniche e facciali
Q93.2	Cromosomi ad anello e dicentrici	S02.9	Frattura di ossa craniche o facciali, sede non specificata
Q93.3	Delezione del braccio corto del cromosoma 4	S04.0	Traumatismo del nervo ottico e delle vie ottiche
Q93.4	Delezione del braccio corto del cromosoma 5	S04.1	Traumatismo del nervo oculomotore
Q93.5	Altre delezioni parziali di un cromosoma	S04.2	Traumatismo del nervo trocleare
Q93.6	Delezioni visibili solo in prometafase	S04.3	Traumatismo del nervo trigemino
Q93.7	Delezioni con altri riarrangiamenti complessi	S04.4	Traumatismo del nervo abducente
Q93.8	Altre delezioni a carico di autosomi	S04.5	Traumatismo del nervo facciale
Q93.9	Delezione a carico di autosomi non specificata	S04.7	Traumatismo del nervo accessorio
R06.80	Evento di apparente minaccia per la vita (ALTE) del lattante	S04.8	Traumatismo di altri nervi cranici
R20.0	Anestesia cutanea	S04.9	Traumatismo di nervo cranico non specificato
R20.1	Ipoestesia cutanea		
R20.2	Parestesia cutanea		
R20.3	Iperestesia		
R20.8	Altri e non specificati disturbi della sensibilità cutanea		
R25.0	Movimenti anormali della testa		
R25.1	Tremore non specificato		
R25.3	Fascicolazione		
R25.8	Altri e non specificati movimenti involontari anormali		
R26.0	Andatura atassica		
R26.1	Andatura paralitica		
R26.8	Altre e non specificate anomalie dell'andatura e della motilità		
R27.0	Atassia non specificata		
R27.8	Altra e non specificata mancanza di coordinazione		

S06.0	Commozione cerebrale	S34.30	Sindrome della cauda equina traumatica completa
S06.1	Edema cerebrale traumatico	S34.31	Sindrome della cauda equina traumatica incompleta
S06.20	Traumatismo cerebrale e cerebellare diffuso, non specificato	S34.38	Altri e non specificati traumatismi della cauda equina
S06.21	Contusioni cerebrali diffuse	S34.4	Traumatismo del plesso lombosacrale
S06.22	Contusioni cerebellari diffuse	S34.5	Traumatismo di nervi simpatici lombari, sacrali e pelvici
S06.23	Ematomi intracerebrali e cerebellari multipli	S34.6	Traumatismo di nervo(i) periferico(i) dell'addome, della regione lombosacrale e della pelvi
S06.28	Altri traumatismi cerebrali e cerebellari diffusi	S34.70	Traumatismo del midollo spinale lombosacrale: Livello non specificato
S06.30	Traumatismo cerebrale e cerebellare focale, non specificato	S34.71	Traumatismo del midollo spinale: L1
S06.31	Contusione cerebrale focale	S34.72	Traumatismo del midollo spinale: L2
S06.32	Contusione cerebellare focale	S34.73	Traumatismo del midollo spinale: L3
S06.33	Ematoma cerebrale focale	S34.74	Traumatismo del midollo spinale: L4
S06.34	Ematoma cerebellare focale	S34.75	Traumatismo del midollo spinale: L5
S06.38	Altri traumatismi cerebrali e cerebellari focali	S34.76	Traumatismo del midollo spinale: S1
S06.4	Emorragia epidurale	S34.77	Traumatismo del midollo spinale: S2-S5
S06.5	Emorragia subdurale traumatica	S34.8	Traumatismo di altri e non specificati nervi a livello dell'addome, della regione lombosacrale e della pelvi
S06.6	Emorragia subaracnoidea traumatica	S44.0	Traumatismo del nervo ulnare a livello del braccio
S06.70	Traumatismo intracranico con perdita di coscienza: Meno di 30 minuti	S44.1	Traumatismo del nervo mediano a livello del braccio
S06.71	Traumatismo intracranico con perdita di coscienza: Da 30 minuti a 24 ore	S44.2	Traumatismo del nervo radiale a livello del braccio
S06.72	Traumatismo intracranico con perdita di coscienza: Più di 24 ore, con ritorno al precedente stato di coscienza	S44.3	Traumatismo del nervo ascellare
S06.73	Traumatismo intracranico con perdita di coscienza: Più di 24 ore, senza ritorno al precedente stato di coscienza	S44.4	Traumatismo del nervo muscolocutaneo
S06.79	Traumatismo intracranico con perdita di coscienza: Durata non specificata	S44.5	Traumatismo di nervo sensitivo cutaneo a livello della spalla e del braccio
S06.8	Altri traumatismi intracranici	S44.7	Traumatismo di nervi multipli a livello della spalla e del braccio
S06.9	Traumatismo intracranico non specificato	S44.8	Traumatismo di altri nervi a livello della spalla e del braccio
S14.0	Contusione ed edema del midollo spinale cervicale	S44.9	Traumatismo di nervo non specificato a livello della spalla e del braccio
S14.10	Traumatismi del midollo spinale cervicale, non specificati	S54.0	Traumatismo del nervo ulnare a livello dell'avambraccio
S14.11	Lesione completa del midollo spinale cervicale	S54.1	Traumatismo del nervo mediano a livello dell'avambraccio
S14.12	Lesione centrale del midollo cervicale (lesione incompleta del midollo spinale)	S54.2	Traumatismo del nervo radiale a livello dell'avambraccio
S14.13	Altra lesione incompleta del midollo spinale cervicale	S54.3	Traumatismo di nervo sensoriale cutaneo a livello dell'avambraccio
S14.2	Traumatismo di radice nervosa della colonna cervicale	S54.7	Traumatismo di nervi multipli a livello dell'avambraccio
S14.3	Traumatismo del plesso brachiale	S54.8	Traumatismo di altri nervi a livello dell'avambraccio
S14.4	Traumatismo di nervi periferici del collo	S54.9	Traumatismo di nervo, non specificato, a livello dell'avambraccio
S14.5	Traumatismo di nervi simpatici cervicali	S64.0	Traumatismo del nervo ulnare a livello del polso e della mano
S14.6	Traumatismo di altri e non specificati nervi del collo	S64.1	Traumatismo del nervo mediano a livello del polso e della mano
S14.70	Traumatismo del midollo spinale cervicale: Livello non specificato	S64.2	Traumatismo del nervo radiale a livello del polso e della mano
S14.71	Traumatismo del midollo spinale: C1	S64.3	Traumatismo di nervo digitale del pollice
S14.72	Traumatismo del midollo spinale: C2	S64.4	Traumatismo di nervo digitale di altro dito della mano
S14.73	Traumatismo del midollo spinale: C3	S64.7	Traumatismo di nervi multipli a livello del polso e della mano
S14.74	Traumatismo del midollo spinale: C4	S64.8	Traumatismo di altri nervi a livello del polso e della mano
S14.75	Traumatismo del midollo spinale: C5	S64.9	Traumatismo di nervo non specificato a livello del polso e della mano
S14.76	Traumatismo del midollo spinale: C6	S74.0	Traumatismo del nervo sciatico a livello dell'anca e della coscia
S14.77	Traumatismo del midollo spinale: C7	S74.1	Traumatismo del nervo femorale a livello dell'anca e della coscia
S14.78	Traumatismo del midollo spinale: C8	S74.2	Traumatismo di nervo sensitivo cutaneo a livello dell'anca e della coscia
S24.0	Commozione ed edema del midollo spinale dorsale	S74.7	Traumatismo di nervi multipli a livello dell'anca e della coscia
S24.10	Traumatismi del midollo spinale dorsale, non specificati	S74.8	Traumatismo di altri nervi a livello dell'anca e della coscia
S24.11	Lesione completa del midollo spinale dorsale	S74.9	Traumatismo di nervo non specificato a livello dell'anca e della coscia
S24.12	Lesione incompleta del midollo spinale dorsale	S84.0	Traumatismo del nervo tibiale a livello della gamba
S24.2	Traumatismo di radice nervosa della colonna dorsale	S84.1	Traumatismo del nervo peroneale a livello della gamba
S24.3	Traumatismo di nervi periferici del torace	S84.2	Traumatismo di nervo sensitivo cutaneo a livello della gamba
S24.4	Traumatismo di nervi simpatici toracici	S84.7	Traumatismo di nervi multipli a livello della gamba
S24.5	Traumatismo di altri nervi del torace	S84.8	Traumatismo di altri nervi a livello della gamba
S24.6	Traumatismo di nervo del torace non specificato	S84.9	Traumatismo di nervo non specificato a livello della gamba
S24.70	Traumatismo del midollo spinale dorsale: Livello non specificato	S94.0	Traumatismo del nervo plantare laterale
S24.71	Traumatismo del midollo spinale: D1	S94.1	Traumatismo del nervo plantare mediale
S24.72	Traumatismo del midollo spinale: D2/D3	S94.2	Traumatismo del nervo peroneale profondo a livello della caviglia e del piede
S24.73	Traumatismo del midollo spinale: D4/D5	S94.3	Traumatismo di nervo sensitivo cutaneo a livello della caviglia e del piede
S24.74	Traumatismo del midollo spinale: D6/D7	S94.7	Traumatismo di nervi multipli a livello della caviglia e del piede
S24.75	Traumatismo del midollo spinale: D8/D9	S94.8	Traumatismo di altri nervi a livello della caviglia e del piede
S24.76	Traumatismo del midollo spinale: D10/D11	S94.9	Traumatismo di nervo non specificato a livello della caviglia e del piede
S24.77	Traumatismo del midollo spinale: D12	T02.00	Fratture interessanti la testa e il collo: chiusa
S34.0	Contusione ed edema del midollo spinale lombare		
S34.10	Lesione completa del midollo spinale lombare		
S34.11	Lesione incompleta del midollo spinale lombare		
S34.18	Altro traumatismo del midollo spinale lombare		
S34.2	Traumatismo di radice nervosa della colonna lombare e sacrale		

T02.01	Fratture interessanti la testa e il collo: aperta	T85.81	Altre complicanze di dispositivi protesici, impianti ed innesti nel sistema nervoso
T06.0	Traumatismi dell'encefalo e dei nervi cranici con traumatismi di nervi e del midollo spinale a livello del collo	T90.2	Sequela di frattura del cranio e di ossa facciali
T06.1	Traumatismi di nervi e del midollo spinale interessanti altre regioni corporee multiple	T90.3	Sequela di traumatismo di nervi cranici
T06.2	Traumatismi di nervi interessanti regioni corporee multiple	T90.5	Sequela di traumatismo intracranico
T09.3	Traumatismo del midollo spinale, livello non specificato	T91.3	Sequela di traumatismo del midollo spinale
T09.4	Traumatismo di nervo, radice nervosa spinale e plesso del tronco non specificati	T92.4	Sequela di traumatismo di un nervo dell'arto superiore
T11.3	Traumatismo di nervo non specificato di arto superiore, livello non specificato	T93.4	Sequela di traumatismo di nervo dell'arto inferiore
T13.3	Traumatismo di nervo non specificato di arto inferiore, livello non specificato	U52.0	Indice di Barthel per la riabilitazione precoce [FRB]: 31 e più punti
T14.4	Traumatismo di nervo(i) di regione corporea non specificata	U52.1	Indice di Barthel per la riabilitazione precoce: da -75 a 30 punti
T85.0	Complicanza meccanica di shunt ventricolare intracranico (comunicante)	U52.2	Indice di Barthel per la riabilitazione precoce: da -200 a -76 punti
T85.1	Complicanza meccanica di stimolatore elettronico impiantato nel sistema nervoso centrale	U52.3	Indice di Barthel per la riabilitazione precoce: meno di -200 punti
		Z03.3	Osservazione per sospetto di disturbo del sistema nervoso centrale

**Procedura per MDC 01 (MDC01-1)**

89.19.10‡↔ Diagnostica video-EEG intensiva non invasiva

89.19.20‡↔ Diagnostica video-EEG intensiva invasiva per epilessia

**Procedura per MDC 01 (MDC01-2)**

86.94.00↔	Inserzione o sostituzione di generatore d'impulsi di neurostimolatore, sistema a elettrodo singolo, non specificato come ricaricabile, NAS	86.95.99↔	Inserzione o sostituzione di generatore d'impulsi di neurostimolatore, sistema a più elettrodi, non specificato come ricaricabile, altro
86.94.10↔	Inserzione di generatore d'impulsi di neurostimolatore cerebrale, sistema a elettrodo singolo, non ricaricabile	86.96.00↔	Inserzione o sostituzione di altro generatore d'impulsi di neurostimolatore, NAS
86.94.11↔	Inserzione di generatore d'impulsi di neurostimolatore epidurale, sistema a elettrodo singolo, non ricaricabile	86.96.10↔	Inserzione di neurostimolatore totalmente impiantabile per stimolazione della radice anteriore
86.94.12↔	Inserzione di generatore d'impulsi di neurostimolatore periferico, sistema a elettrodo singolo, non ricaricabile	86.96.11↔	Inserzione di neurostimolatore totalmente impiantabile per stimolazione del nervo vago
86.94.20↔	Sostituzione di generatore d'impulsi di neurostimolatore cerebrale, sistema a elettrodo singolo, non ricaricabile	86.96.20↔	Sostituzione di neurostimolatore per stimolazione della radice anteriore
86.94.21↔	Sostituzione di generatore d'impulsi di neurostimolatore epidurale, sistema a elettrodo singolo, non ricaricabile	86.96.21↔	Sostituzione di neurostimolatore per stimolazione del nervo vago
86.94.22↔	Sostituzione di generatore d'impulsi di neurostimolatore periferico, sistema a elettrodo singolo, non ricaricabile	86.96.99↔	Inserzione o sostituzione di altro generatore d'impulsi di neurostimolatore, altro
86.94.99↔	Inserzione o sostituzione di generatore d'impulsi di neurostimolatore, sistema a elettrodo singolo, non specificato come ricaricabile, altro	86.97↔	Inserzione o sostituzione di generatore d'impulsi di neurostimolatore, sistema a elettrodo singolo, ricaricabile
86.95.00↔	Inserzione o sostituzione di generatore d'impulsi di neurostimolatore, sistema a più elettrodi, non specificato come ricaricabile, NAS	86.98.00↔	Inserzione o sostituzione di generatore d'impulsi di neurostimolatore, sistema a più elettrodi, ricaricabile, NAS
86.95.10↔	Inserzione di generatore d'impulsi di neurostimolatore cerebrale, sistema a più elettrodi, non ricaricabile	86.98.10↔	Inserzione di generatore d'impulsi di neurostimolatore cerebrale, sistema a più elettrodi, ricaricabile
86.95.11↔	Inserzione di generatore d'impulsi di neurostimolatore epidurale, sistema a più elettrodi, non ricaricabile	86.98.11↔	Inserzione o sostituzione di generatore d'impulsi di neurostimolatore epidurale, sistema a più elettrodi, ricaricabile
86.95.12↔	Inserzione di generatore d'impulsi di neurostimolatore periferico, sistema a più elettrodi, non ricaricabile	86.98.12↔	Inserzione o sostituzione di generatore d'impulsi di neurostimolatore periferico, sistema a più elettrodi, ricaricabile
86.95.20↔	Sostituzione di generatore d'impulsi di neurostimolatore cerebrale, sistema a più elettrodi, non ricaricabile	86.98.20↔	Sostituzione di generatore d'impulsi di neurostimolatore cerebrale, sistema a più elettrodi, ricaricabile
86.95.21↔	Sostituzione di generatore d'impulsi di neurostimolatore epidurale, sistema a più elettrodi, non ricaricabile	86.98.21↔	Sostituzione di generatore d'impulsi di neurostimolatore epidurale, sistema a più elettrodi, ricaricabile
86.95.22↔	Sostituzione di generatore d'impulsi di neurostimolatore periferico, sistema a più elettrodi, non ricaricabile	86.98.22↔	Sostituzione di generatore d'impulsi di neurostimolatore periferico, sistema a più elettrodi, ricaricabile
		86.98.99↔	Inserzione o sostituzione di generatore d'impulsi di neurostimolatore, sistema a più elettrodi, altro

**ADRG B01****Procedure OR complesse in più tempi per malattie e disturbi del sistema nervoso o chirurgia dell'epilessia con video-EEG invasivo preoperatorio**

Procedura OR estesa in più tempi o Procedura nella tabella B01-1 e Procedura nella tabella B01-2

**DRG B01Z****Procedure OR complesse in più tempi per malattie e disturbi del sistema nervoso o chirurgia dell'epilessia con video-EEG invasivo preoperatorio****Procedura B01-1**

89.19.20‡↔ Diagnostica video-EEG intensiva invasiva per epilessia

## Procedura B01-2

01.26↔	Inserzione e sostituzione di catetere nella cavità cranica o nel tessuto cerebrale	02.93.10↔	Inserzione o sostituzione di microelettrodi temporanei per derivazione e stimolazione uniloculare
01.29.00↔	Revisione senza sostituzione di catetere(i) nella cavità cranica o nel tessuto cerebrale, NAS	02.93.11↔	Inserzione o sostituzione di microelettrodi temporanei per derivazione e stimolazione multiloculare
01.29.10↔	Revisione stereotassica senza sostituzione di cateteri intracerebrali per infusione intraventricolare	02.93.20↔	Inserzione o sostituzione di microelettrodi permanenti per derivazione e stimolazione uniloculare
01.29.99↔	Revisione senza sostituzione di catetere(i) nella cavità cranica o nel tessuto cerebrale, altro	02.93.21↔	Inserzione o sostituzione di microelettrodi permanenti per derivazione e stimolazione multiloculare
01.31.00↔	Incisione delle meningi cerebrali, NAS	02.93.99↔	Inserzione o sostituzione di elettrodo(i) di neurostimolatore intracranico, altro
01.31.10↔	Incisione delle meningi cerebrali per evacuazione di ematoma (igroma) subdurale	02.96↔	Applicazione di elettrodi sfenoidali
01.31.11↔	Incisione delle meningi cerebrali per evacuazione di empiema subdurale	02.99.10↔	Interventi stereotassici sul sistema liquorale
01.31.20↔	Incisione delle meningi cerebrali per drenaggio di liquido subdurale e subaracnoideo	02.99.11↔	Impianto o espianto stereotassico di materiale radioattivo quale intervento indipendente
01.31.99↔	Incisione delle meningi cerebrali, altro	02.99.12↔	Impianto stereotassico di tessuto nel cranio, nel cervello e nelle meningi cerebrali
01.39.00↔	Altre incisioni cerebrali, NAS	02.99.13↔	Instillazione stereotassica di medicinali quale intervento indipendente
01.39.19↔	Altre incisioni cerebrali, evacuazione di altro liquido intracerebrale	02.99.14↔	Impianto, revisione o sostituzione stereotassica di cateteri intracerebrali per infusione intraventricolare
01.39.29↔	Altre incisioni cerebrali, Evacuazione stereotassica di altro liquido intracranico	02.99.20↔	Conversione di shunt liquorale (o derivazione di liquido cerebrospinale) in derivazione multipla
01.39.30↔	Altre incisioni cerebrali, Rimozione di corpo estraneo intracerebrale	02.99.29↔	Altra revisione e rimozione di derivazioni liquorali
01.39.40↔	Inserzione di drenaggio esterno nel sistema liquorale (es. ventricolare, cisternale, subdurale)	02.99.30↔	Impianto o sostituzione di sonda di misura intracranica
01.39.41↔	Inserzione di serbatoio nel sistema liquorale (es. ventricolare, cisternale, subdurale)	02.99.31↔	Revisione senza sostituzione di sonda di misura intracranica
01.39.42↔	Rimozione di serbatoio dal sistema liquorale (es. ventricolare, cisternale, subdurale)	02.99.40↔	Impianto o sostituzione di neuroprotesi
01.39.50↔	Rimozione di impianto intracranico	02.99.41↔	Revisione senza sostituzione di neuroprotesi
01.39.99↔	Altre incisioni cerebrali, altro	02.99.50↔	Impianto e rimozione di sistema di cateteri a palloncino per brachiterapia intracerebrale
01.51.00↔	Asportazione di lesione o di tessuto delle meningi cerebrali, NAS	02.99.70↔	Revisione senza sostituzione di elettrodo(i) di neurostimolatore intracranico, NAS
01.51.10↔	Asportazione di tessuto tumorale dalle meningi cerebrali con isolamento di tessuto adiacente infiltrato	02.99.71↔	Revisione senza sostituzione di elettrodo(i) di neurostimolatore intracranico, stereotassica, sistema a elettrodo singolo permanente per la stimolazione permanente
01.51.99↔	Asportazione di lesione o di tessuto delle meningi cerebrali, altro	02.99.72↔	Revisione senza sostituzione di elettrodo(i) di neurostimolatore intracranico, stereotassica, sistema a più elettrodi permanenti per la stimolazione permanente
01.52.00↔	Emisferectomia, NAS	02.99.79↔	Revisione senza sostituzione di elettrodo(i) di neurostimolatore intracranico, altro
01.52.10↔	Emisferectomia, tessuto tumorale intracerebrale di origine cerebrale	02.99.90↔	Altri interventi stereotassici sul cranio, sul cervello e sulle meningi
01.52.11↔	Emisferectomia, tessuto tumorale intracerebrale di origine extracerebrale	92.39.00↔	Altra radiocirurgia stereotassica, NAS
01.52.99↔	Emisferectomia, altro	92.39.01↔	Altra radioterapia ad alto voltaggio, irradiazione stereotassica, frazionata, cerebrale, NAS
01.53.00↔	Lobectomia cerebrale, NAS	92.39.11↔	Altra radioterapia ad alto voltaggio, irradiazione stereotassica, frazionata, extracerebrale, NAS
01.53.10↔	Lobectomia cerebrale, tessuto tumorale intracerebrale di origine cerebrale	92.39.20↔	Altra radioterapia ad alto voltaggio, irradiazione stereotassica, frazionata: Cerebrale, radioterapia a modulazione di intensità
01.53.11↔	Lobectomia cerebrale, tessuto tumorale intracerebrale di origine extracerebrale	92.39.21↔	Altra radioterapia ad alto voltaggio, irradiazione stereotassica, frazionata: Cerebrale, radioterapia ad arco a modulazione di intensità (IMAT)
01.53.99↔	Lobectomia cerebrale, altro	92.39.22↔	Altra radioterapia ad alto voltaggio, irradiazione stereotassica, frazionata: Cerebrale, guidata dalle immagini
01.59.00↔	Altra asportazione o distruzione di lesione o di tessuto cerebrale, NAS	92.39.29↔	Altra radioterapia ad alto voltaggio, irradiazione stereotassica, frazionata, cerebrale, altro
01.59.10↔	Altra asportazione di tessuto tumorale intracerebrale di origine cerebrale	92.39.30↔	Altra radioterapia ad alto voltaggio, irradiazione stereotassica, frazionata: Extracerebrale, radioterapia a modulazione di intensità
01.59.11↔	Altra asportazione di tessuto tumorale intracerebrale di origine extracerebrale	92.39.31↔	Altra radioterapia ad alto voltaggio, irradiazione stereotassica, frazionata: Extracerebrale, radioterapia ad arco a modulazione di intensità (IMAT)
01.59.12↔	Altra asportazione o distruzione di lesione o di tessuto cerebrale, sbrigliamento di contusione cerebrale	92.39.32↔	Altra radioterapia ad alto voltaggio, irradiazione stereotassica, frazionata: Extracerebrale, guidata dalle immagini
01.59.19↔	Altra asportazione o distruzione di lesione o di tessuto cerebrale, altro	92.39.39↔	Altra radioterapia ad alto voltaggio, irradiazione stereotassica, frazionata, extracerebrale, altro
01.59.20↔	Altra distruzione di tessuto tumorale intracerebrale di origine cerebrale		
01.59.21↔	Altra distruzione di tessuto tumorale intracerebrale di origine extracerebrale		
01.59.29↔	Altra distruzione di lesione o di tessuto cerebrale, altro		
01.59.99↔	Altra asportazione o distruzione di lesione o di tessuto cerebrale, altro		
02.14↔	Plessectomia coroidea		
02.93.00↔	Inserzione o sostituzione di elettrodo(i) di neurostimolatore intracranico, NAS		

**ADRG B02****Craniotomia complessa o intervento alla colonna vertebrale**

(Almeno una Procedura nella tabella B02-1 e (PCCL > 3 o almeno una Procedura nella tabella B02-2) o Procedura nella tabella B02-3) e (almeno una Procedura nella tabella B02-4 o PCCL > 3 o Procedure complicanti)

**DRG B02A****Craniotomia complessa o intervento alla colonna vertebrale con radioterapia, più di 8 sedute di irradiazione**

Almeno nove Procedure nella tabella B02-5

**DRG B02B****Craniotomia complessa o intervento alla colonna vertebrale, età < 6 anni o < 18 anni con intervento maggiore intracranico, con CC estremamente gravi**

(Età < 6 anni o Età < 18 anni e Procedura nella tabella B02-6) e PCCL > 3

**DRG B02C****Craniotomia complessa o intervento alla colonna vertebrale con radioterapia < 9 sedute, monitoraggio intraoperatorio, procedure complicanti o intervento maggiore intracranico senza CC estremamente gravi**

Almeno una Procedura nella tabella B02-7 o Procedura nella tabella B02-6 o Procedure complicanti

**DRG B02D****Craniotomia complessa o intervento alla colonna vertebrale, senza radioterapia, senza monitoraggio intraoperatorio, età > 5 anni, senza intervento maggiore intracranico, senza procedure complicanti****Procedura B02-1**

00.65.00↔	Inserzione percutanea di altro(i) stent vascolare(i) intracranico(i), NAS	01.24.20↔	Craniotomia della calotta quale approccio chirurgico, NAS
00.65.11↔	Inserzione percutanea transluminale di microstent(s) vascolari intracranici	01.24.22↔	Apertura del cranio guidata da stereotassi attraverso la calotta quale approccio chirurgico
00.65.99↔	Inserzione percutanea di altro(i) stent vascolare(i) intracranico(i), altro	01.24.29↔	Craniotomia della calotta quale approccio chirurgico, altro
01.12.00↔	Biopsia mediante craniotomia (a cielo aperto) delle meningi cerebrali, NAS	01.24.30↔	Approccio alla base del cranio, NAS
01.12.10↔	Biopsia stereotassica mediante craniotomia (a cielo aperto) delle meningi cerebrali	01.24.31↔	Approccio alla base del cranio, transorale
01.12.99↔	Biopsia mediante craniotomia (a cielo aperto) delle meningi cerebrali, altro	01.24.32↔	Approccio alla base del cranio, transorale con scissione del palato molle
01.14.00↔	Biopsia a cielo aperto del cervello, NAS	01.24.33↔	Approccio alla base del cranio, transorale con apertura sia del palato molle che del palato duro
01.14.10↔	Biopsia stereotassica a cielo aperto del cervello	01.24.34↔	Approccio alla base del cranio, transfenoidale
01.14.99↔	Biopsia a cielo aperto del cervello, altro	01.24.35↔	Approccio alla base del cranio, transetmoidale
01.15↔	Biopsia del cranio	01.24.36↔	Approccio alla base del cranio, transmastoidico
01.21↔	Incisione e drenaggio dei seni cranici	01.24.37↔	Approccio alla base del cranio, translabirintico
01.22↔	Rimozione di elettrodo(i) di neurostimolatore intracranico	01.24.38↔	Approccio alla base del cranio, transpiramidale
01.23.00↔	Riapertura di pregressa craniotomia, NAS	01.24.39↔	Approccio alla base del cranio, altro
01.23.10↔	Riapertura di pregressa craniotomia con inserzione di drenaggio	01.24.3a↔	Approccio alla base del cranio, transcondilico
01.23.20↔	Riapertura di pregressa craniotomia con rimozione di materiale alloplastico o di sistema di somministrazione farmacologica dalle ossa del cranio	01.24.3b↔	Approccio alla base del cranio, transorbitale
01.23.21↔	Riapertura di pregressa craniotomia con rimozione di materiale alloplastico o di sistema di somministrazione farmacologica dallo spazio epidurale	01.24.3c↔	Approccio alla base del cranio, con osteotomia tipo Le Fort I
01.23.29↔	Riapertura di pregressa craniotomia con rimozione di altro materiale	01.24.3d↔	Approccio alla base del cranio, transnasale-transcibriforme
01.23.99↔	Riapertura di pregressa craniotomia, altro	01.24.3e↔	Approccio alla base del cranio, transnasale-transclivale
01.24.00↔	Altra craniotomia, NAS	01.24.3f↔	Approccio alla base del cranio, transorale-transclivale
01.24.10↔	Altra craniotomia con decompressione	01.24.3g↔	Approccio alla base del cranio, transnasale-transptergoideo
01.24.11↔	Altra craniotomia per evacuazione di ematoma epidurale	01.24.99↔	Altra craniotomia, altro
01.24.12↔	Altra craniotomia per evacuazione di empiema epidurale	01.25.00↔	Altra craniectomia, NAS
01.24.13↔	Altra craniotomia, Inserzione di materiale alloplastico o di sistema di somministrazione farmacologica nelle ossa del cranio o nello spazio epidurale	01.25.10↔	Altra craniectomia con decompressione
01.24.14↔	Altra craniotomia, rimozione di materiale alloplastico o di sistema di somministrazione farmacologica dalle ossa del cranio o dallo spazio epidurale	01.25.11↔	Altra craniectomia per evacuazione di ematoma epidurale
01.24.15↔	Altra craniotomia, Rimozione di corpo estraneo dalle ossa del cranio o dallo spazio epidurale	01.25.12↔	Altra craniectomia per evacuazione di empiema epidurale
01.24.16↔	Altra craniotomia, altro drenaggio di liquido epidurale o per altri motivi	01.25.13↔	Altra craniectomia per rimozione di corpo estraneo dalle ossa del cranio o dallo spazio epidurale
		01.25.14↔	Altra craniectomia, Inserzione di materiale alloplastico o di sistema di somministrazione farmacologica nelle ossa del cranio o nello spazio epidurale
		01.25.19↔	Altra craniectomia, per drenaggio di liquido epidurale o per altri motivi
		01.25.20↔	Altra craniectomia, Nuova craniectomia con inserzione di drenaggio
		01.25.21↔	Altra craniectomia, Nuova craniectomia per rimozione di materiale alloplastico o di sistema di somministrazione farmacologica dalle ossa del cranio o dallo spazio epidurale
		01.25.99↔	Altra craniectomia, altro



01.26↔	Inserzione e sostituzione di catetere nella cavità cranica o nel tessuto cerebrale	02.05.10↔	Inserzione di impianto CAD nel neurocranio senza interessamento dello splanocranio, difetto semplice
01.29.00↔	Revisione senza sostituzione di catetere(i) nella cavità cranica o nel tessuto cerebrale, NAS	02.05.11↔	Inserzione di impianto CAD nel neurocranio senza interessamento dello splanocranio, difetto maggiore o complesso
01.29.10↔	Revisione stereotassica senza sostituzione di cateteri intracerebrali per infusione intraventricolare	02.05.20↔	Inserzione di impianto CAD nel neurocranio con interessamento di orbita, regione temporale o seno frontale, fino a 2 regioni
01.29.99↔	Revisione senza sostituzione di catetere(i) nella cavità cranica o nel tessuto cerebrale, altro	02.05.30↔	Inserzione di impianto CAD nel neurocranio con interessamento di più regioni dello splanocranio, da 3 regioni
01.39.00↔	Altre incisioni cerebrali, NAS	02.05.41↔	Reinserzione di placca cranica autologa
01.39.19↔	Altre incisioni cerebrali, evacuazione di altro liquido intracerebrale	02.05.99↔	Inserzione di placca cranica, altro
01.39.29↔	Altre incisioni cerebrali, Evacuazione stereotassica di altro liquido intracranico	02.06.00↔	Altri tipi di osteoplastica del cranio, NAS
01.39.30↔	Altre incisioni cerebrali, Rimozione di corpo estraneo intracerebrale	02.06.10↔	Cranioplastica fronto-orbitale per spostamento osseo
01.39.40↔	Inserzione di drenaggio esterno nel sistema liquorale (es. ventricolare, cisternale, subdurale)	02.06.20↔	Riparazione del neurocranio senza interessamento dello splanocranio, con impianto semplice (cemento osseo, materiale alloplastico)
01.39.41↔	Inserzione di serbatoio nel sistema liquorale (es. ventricolare, cisternale, subdurale)	02.06.30↔	Riparazione di neurocranio e splanocranio o del solo splanocranio, con impianto semplice (cemento osseo, materiale alloplastico)
01.39.42↔	Rimozione di serbatoio dal sistema liquorale (es. ventricolare, cisternale, subdurale)	02.06.99↔	Altri tipi di osteoplastica del cranio (cranioplastica), altro
01.39.50↔	Rimozione di impianto intracranico	02.07↔	Rimozione di placca del cranio
01.39.99↔	Altre incisioni cerebrali, altro	02.11↔	Sutura semplice della dura madre
01.51.00↔	Asportazione di lesione o di tessuto delle meningi cerebrali, NAS	02.12.00↔	Altra riparazione delle meningi cerebrali, NAS
01.51.10↔	Asportazione di tessuto tumorale dalle meningi cerebrali con isolamento di tessuto adiacente infiltrato	02.12.10↔	Altra riparazione delle meningi cerebrali senza cranioplastica
01.51.99↔	Asportazione di lesione o di tessuto delle meningi cerebrali, altro	02.12.20↔	Altra riparazione delle meningi cerebrali con cranioplastica
01.52.00↔	Emisferectomia, NAS	02.12.21↔	Altra duraplastica con cranioplastica della convessità
01.52.10↔	Emisferectomia, tessuto tumorale intracerebrale di origine cerebrale	02.12.22↔	Altra duraplastica con cranioplastica del passaggio craniocervicale
01.52.11↔	Emisferectomia, tessuto tumorale intracerebrale di origine extracerebrale	02.12.31↔	Duraplastica frontobasale con lembo peduncolato
01.52.99↔	Emisferectomia, altro	02.12.99↔	Altra riparazione delle meningi cerebrali, altro
01.53.00↔	Lobectomia cerebrale, NAS	02.13↔	Legatura dei vasi delle meningi
01.53.10↔	Lobectomia cerebrale, tessuto tumorale intracerebrale di origine cerebrale	02.14↔	Plessectomia coroidea
01.53.11↔	Lobectomia cerebrale, tessuto tumorale intracerebrale di origine extracerebrale	02.51.00↔	Sinangiosi, NAS
01.53.99↔	Lobectomia cerebrale, altro	02.51.11↔	EDAS (encefalo-duro-arterio-sinangiosi)
01.59.00↔	Altra asportazione o distruzione di lesione o di tessuto cerebrale, NAS	02.51.12↔	EDS (encefalo-duro-sinangiosi), posa della dura madre invertita sulla corteccia cerebrale
01.59.10↔	Altra asportazione di tessuto tumorale intracerebrale di origine cerebrale	02.51.13↔	EDS (encefalo-duro-sinangiosi), posa di un'arteria e della dura madre invertita sulla corteccia cerebrale
01.59.11↔	Altra asportazione di tessuto tumorale intracerebrale di origine extracerebrale	02.51.14↔	EMS (encefalo-mio-sinangiosi)
01.59.12↔	Altra asportazione o distruzione di lesione o di tessuto cerebrale, sbrigliamento di contusione cerebrale	02.51.15↔	EGPS (encefalo-galea-periostio-sinangiosi)
01.59.19↔	Altra asportazione o distruzione di lesione o di tessuto cerebrale, altro	02.51.99↔	Sinangiosi, altro
01.59.20↔	Altra distruzione di tessuto tumorale intracerebrale di origine cerebrale	02.92↔	Interventi riparativi sul cervello
01.59.21↔	Altra distruzione di tessuto tumorale intracerebrale di origine extracerebrale	02.93.00↔	Inserzione o sostituzione di elettrodo(i) di neurostimolatore intracranico, NAS
01.59.29↔	Altra distruzione di lesione o di tessuto cerebrale, altro	02.93.10↔	Inserzione o sostituzione di microelettrodi temporanei per derivazione e stimolazione uniloculare
01.59.99↔	Altra asportazione o distruzione di lesione o di tessuto cerebrale, altro	02.93.11↔	Inserzione o sostituzione di microelettrodi temporanei per derivazione e stimolazione multiloculare
01.6x.10↔	Asportazione e distruzione di tessuto tumorale dalla base del cranio	02.93.20↔	Inserzione o sostituzione di microelettrodi permanenti per derivazione e stimolazione uniloculare
01.6x.11↔	Asportazione e distruzione di tessuto tumorale dalla calotta	02.93.21↔	Inserzione o sostituzione di microelettrodi permanenti per derivazione e stimolazione multiloculare
01.6x.20↔	Asportazione e distruzione di altro tessuto patologico dalla base del cranio	02.93.99↔	Inserzione o sostituzione di elettrodo(i) di neurostimolatore intracranico, altro
01.6x.21↔	Asportazione e distruzione di altro tessuto patologico dalla calotta	02.96↔	Applicazione di elettrodi sfenoidali
01.6x.22↔	Asportazione e distruzione di altro tessuto patologico dalla base del cranio e dalla calotta con meningi cerebrali	02.99.10↔	Interventi stereotassici sul sistema liquorale
02.01↔	Apertura di suture del cranio	02.99.11↔	Impianto o espianto stereotassico di materiale radioattivo quale intervento indipendente
02.02↔	Riposizionamento di frammenti di frattura affossata del cranio	02.99.12↔	Impianto stereotassico di tessuto nel cranio, nel cervello e nelle meningi cerebrali
02.03↔	Formazione di opercoli cranici	02.99.13↔	Instillazione stereotassica di medicamenti quale intervento indipendente
02.04.00↔	Innesto osseo sul cranio, NAS	02.99.14↔	Impianto, revisione o sostituzione stereotassica di cateteri intracerebrali per infusione intraventricolare
02.04.10↔	Innesto osseo sul cranio, calotta cranica	02.99.20↔	Conversione di shunt liquorale (o derivazione di liquido cerebrospinale) in derivazione multipla
02.04.99↔	Innesto osseo sul cranio, altro	02.99.29↔	Altra revisione e rimozione di derivazioni liquorali
02.05.00↔	Inserzione di placca cranica, NAS	02.99.30↔	Impianto o sostituzione di sonda di misura intracranica
		02.99.31↔	Revisione senza sostituzione di sonda di misura intracranica
		02.99.40↔	Impianto o sostituzione di neuroprotesi
		02.99.41↔	Revisione senza sostituzione di neuroprotesi

02.99.50↔	Impianto e rimozione di sistema di cateteri a palloncino per brachiterapia intracerebrale	16.59.00↔	Altra esenterazione dell'orbita, NAS
02.99.70↔	Revisione senza sostituzione di elettrodo(i) di neurostimolatore intracranico, NAS	16.59.10↔	Altra esenterazione dell'orbita, con conservazione della cute palpebrale
02.99.71↔	Revisione senza sostituzione di elettrodo(i) di neurostimolatore intracranico, stereotassica, sistema a elettrodo singolo permanente per la stimolazione permanente	16.59.11↔	Altra esenterazione dell'orbita, senza conservazione della cute palpebrale
02.99.72↔	Revisione senza sostituzione di elettrodo(i) di neurostimolatore intracranico, stereotassica, sistema a più elettrodi permanenti per la stimolazione permanente	16.59.99↔	Altra esenterazione dell'orbita, altro
02.99.79↔	Revisione senza sostituzione di elettrodo(i) di neurostimolatore intracranico, altro	16.63↔	Revisione della cavità dopo enucleazione con innesto
02.99.90↔	Altri interventi stereotassici sul cranio, sul cervello e sulle meningi	16.64↔	Altra revisione della cavità dopo enucleazione
04.01.00↔	Asportazione di neurinoma acustico, NAS	16.66↔	Altra revisione di eviscerazione della cavità orbitale
04.01.10↔	Asportazione di neurinoma acustico mediante craniotomia	18.71.00↔	Ricostruzione di padiglione auricolare, NAS
04.01.11↔	Asportazione di neurinoma acustico, Approccio translabirintico	18.71.10↔	Ricostruzione di padiglione auricolare, parziale, NAS
04.01.99↔	Asportazione di neurinoma acustico, altro	18.71.11↔	Ricostruzione di padiglione auricolare, parziale con espansore tissutale
04.41↔	Decompressione della radice del trigemino	18.71.12↔	Ricostruzione di padiglione auricolare, parziale con lembo galeale
07.13.00↔	Biopsia dell'ipofisi per via trans-frontale, NAS	18.71.13↔	Ricostruzione di padiglione auricolare, parziale con innesto di cartilagine
07.13.10↔	Biopsia chiusa [percutanea] [agobiopsia] dell'ipofisi per via trans-frontale	18.71.14↔	Ricostruzione di padiglione auricolare, parziale con lembo microvascolare
07.13.11↔	Biopsia a cielo aperto dell'ipofisi per via trans-frontale	18.71.19↔	Ricostruzione di padiglione auricolare, parziale, altro
07.13.12↔	Biopsia stereotassica dell'ipofisi per via trans-frontale	18.71.20↔	Ricostruzione di padiglione auricolare, totale, NAS
07.13.99↔	Biopsia dell'ipofisi per via trans-frontale, altro	18.71.21↔	Ricostruzione di padiglione auricolare, totale con espansore tissutale
07.14.00↔	Biopsia dell'ipofisi per via trans-sfenoidale, NAS	18.71.22↔	Ricostruzione di padiglione auricolare, totale con lembo galeale
07.14.10↔	Biopsia chiusa [percutanea] [agobiopsia] dell'ipofisi per via trans-sfenoidale	18.71.23↔	Ricostruzione di padiglione auricolare, totale con innesto di cartilagine
07.14.11↔	Biopsia a cielo aperto dell'ipofisi per via trans-sfenoidale	18.71.24↔	Ricostruzione di padiglione auricolare, totale con lembo microvascolare
07.14.12↔	Biopsia stereotassica dell'ipofisi per via trans-sfenoidale	18.71.29↔	Ricostruzione di padiglione auricolare, totale, altro
07.14.99↔	Biopsia dell'ipofisi per via trans-sfenoidale, altro	18.71.30↔	Impianto di materiale alloplastico nella ricostruzione di padiglione auricolare
07.15↔	Biopsia dell'ipofisi per via non specificata	18.71.99↔	Ricostruzione di padiglione auricolare, altro
07.17.00↔	Biopsia della ghiandola pineale, NAS	19.11↔	Stapedectomia e stapedoplastica con protesi di staffa
07.17.10↔	Biopsia chiusa [percutanea] [agobiopsia] della ghiandola pineale	19.19.00↔	Altra stapedectomia e stapedoplastica, NAS
07.17.11↔	Biopsia a cielo aperto della ghiandola pineale	19.19.10↔	Stapedotomia con protesi di staffa autologa (incudostapedotomia)
07.17.12↔	Biopsia stereotassica della ghiandola pineale	19.19.11↔	Stapedotomia con protesi di staffa alloplastica (incudostapedotomia)
07.17.99↔	Biopsia della ghiandola pineale, altro	19.19.12↔	Malleostapedotomia
07.51↔	Esplorazione della regione pineale	19.19.99↔	Altra stapedectomia e stapedoplastica, altro
07.52↔	Incisione della ghiandola pineale	19.21↔	Revisione di stapedotomia, stapedectomia e stapedoplastica con sostituzione dell'incudine
07.53↔	Asportazione parziale della ghiandola pineale	19.29.00↔	Altra revisione di stapedotomia, stapedectomia e stapedoplastica, NAS
07.54↔	Asportazione della ghiandola pineale	19.29.10↔	Altra revisione di stapedotomia e stapedectomia con protesi di staffa
07.59↔	Altri interventi sulla ghiandola pineale	19.29.11↔	Altra revisione di stapedotomia e stapedectomia con protesi di staffa autologa
07.61↔	Asportazione parziale dell'ipofisi, per via transfrontale	19.29.12↔	Altra revisione di stapedotomia e stapedectomia con protesi di staffa alloplastica
07.62↔	Asportazione parziale dell'ipofisi, per via trans-sfenoidale	19.29.13↔	Altra revisione di plastica della staffa (senza sostituzione dell'incudine)
07.63↔	Asportazione parziale dell'ipofisi, per via non specificata	19.29.99↔	Altra revisione di stapedotomia, stapedectomia e stapedoplastica, altro
07.64↔	Asportazione totale dell'ipofisi per via transfrontale	19.52↔	Timpanoplastica di tipo II
07.65↔	Asportazione totale dell'ipofisi per via trans-sfenoidale	19.53↔	Timpanoplastica di tipo III
07.68↔	Asportazione totale dell'ipofisi, per altra via specificata	19.54↔	Timpanoplastica di tipo IV
07.69↔	Asportazione totale dell'ipofisi per via non specificata	19.55↔	Timpanoplastica di tipo V
07.71↔	Esplorazione della fossa ipofisaria	19.56.00↔	Timpanoplastica e ossiculoplastica, NAS
07.72↔	Incisione dell'ipofisi	19.56.10↔	Timpanoplastica con antrotomia, atticotomia, atticoantrotomia o mastoidectomia, senza impianto di protesi o con impianto di ossicino autologo
07.79↔	Altri interventi sull'ipofisi	19.56.11↔	Timpanoplastica con antrotomia, atticotomia, atticoantrotomia o mastoidectomia, con impianto di protesi alloplastica, allogenica o xenogenica
16.01↔	Orbitotomia con lembo osseo	19.56.20↔	Timpanoplastica con confezione di cavità timpanomastoidea (cavità aperta), senza impianto di protesi o con impianto di ossicino autologo
16.02↔	Orbitotomia con inserzione di impianto orbitale	19.56.21↔	Timpanoplastica con confezione di cavità timpanomastoidea (cavità aperta), con impianto di protesi alloplastica, allogenica o xenogenica
16.09↔	Altra orbitotomia	19.56.99↔	Timpanoplastica e ossiculoplastica, altro
16.51.00↔	Esenterazione dell'orbita con rimozione di strutture adiacenti, NAS		
16.51.10↔	Esenterazione dell'orbita con rimozione di strutture adiacenti, con conservazione della cute palpebrale		
16.51.11↔	Esenterazione dell'orbita con rimozione di strutture adiacenti, senza conservazione della cute palpebrale		
16.51.99↔	Altra esenterazione dell'orbita con rimozione di strutture adiacenti		
16.52.00↔	Esenterazione dell'orbita con rimozione terapeutica di osso orbitale, NAS		
16.52.10↔	Esenterazione dell'orbita con rimozione terapeutica di osso orbitale, con conservazione della cute palpebrale		
16.52.11↔	Esenterazione dell'orbita con rimozione terapeutica di osso orbitale, senza conservazione della cute palpebrale		
16.52.99↔	Altra esenterazione dell'orbita con rimozione terapeutica di osso orbitale		

19.6↔	Revisione di timpanoplastica	39.51.99↔	Clipping di aneurismi, altro
20.23.00↔	Incisione dell'orecchio medio, NAS	39.72.00↔	Riparazione o occlusione endovascolare dei vasi della testa e del collo, NAS
20.23.10↔	Antrotomia	39.72.10↔	Embolizzazione selettiva di vasi intracranici, NAS
20.23.11↔	Atticotomia	39.72.11↔	Embolizzazione selettiva di vasi intracranici con particelle o spirali metalliche
20.23.12↔	Timpanotomia con chiusura della membrana della finestra rotonda e/o ovale	39.72.12↔	Embolizzazione selettiva di vasi intracranici con liquidi embolizzanti, palloncini o ombrellini
20.23.13↔	Timpanotomia esplorativa	39.72.13↔	Embolizzazione selettiva di vasi intracranici mediante stent(s) come deviatori di flusso
20.23.99↔	Incisione dell'orecchio medio, altro	39.72.14↔	Embolizzazione selettiva di vasi intracranici con sostanza adesiva
20.41↔	Mastoidectomia semplice	39.72.19↔	Embolizzazione selettiva di vasi intracranici, altro
20.42.00↔	Mastoidectomia radicale, NAS	39.72.20↔	Embolizzazione selettiva di vasi extracranici del capo e del collo, NAS
20.42.10↔	Mastoidectomia, con liberazione del canale facciale, senza decompressione del nervo	39.72.21↔	Embolizzazione selettiva di vasi extracranici del capo e del collo con particelle o spirali metalliche
20.42.11↔	Mastoidectomia, con liberazione del canale facciale, con decompressione del nervo	39.72.22↔	Embolizzazione selettiva di vasi extracranici del capo e del collo con liquidi embolizzanti, palloncini o ombrellini
20.42.20↔	Mastoidectomia, asportazione subtotale della rocca petrosa (petrosectomia subtotale), NAS	39.72.24↔	Embolizzazione selettiva di vasi extracranici della testa e del collo con sostanza adesiva
20.42.21↔	Mastoidectomia, asportazione subtotale della rocca petrosa (petrosectomia subtotale), senza oblitterazione	39.72.29↔	Embolizzazione selettiva di vasi extracranici del capo e del collo, altro
20.42.22↔	Mastoidectomia, asportazione subtotale della rocca petrosa (petrosectomia subtotale), con oblitterazione di tessuto adiposo	39.72.30↔	Embolizzazione percutanea-transluminale di malformazioni vascolari mediante microcatetere, NAS
20.42.23↔	Mastoidectomia, asportazione subtotale della rocca petrosa (petrosectomia subtotale), con oblitterazione di tessuto muscolare	39.72.31↔	Embolizzazione percutanea-transluminale di malformazioni vascolari mediante microcatetere, impiego di un microcatetere
20.42.24↔	Mastoidectomia, asportazione subtotale della rocca petrosa (petrosectomia subtotale), con oblitterazione di tessuto adiposo e muscolare	39.72.32↔	Embolizzazione percutanea-transluminale di malformazioni vascolari mediante microcateteri, impiego di due microcateteri
20.42.30↔	Mastoidectomia, asportazione parziale della rocca petrosa, NAS	39.72.33↔	Embolizzazione percutanea-transluminale di malformazioni vascolari mediante microcateteri, impiego di tre microcateteri
20.42.31↔	Mastoidectomia, asportazione parziale della rocca petrosa, senza oblitterazione	39.72.34↔	Embolizzazione percutanea-transluminale di malformazioni vascolari mediante microcateteri, impiego di quattro microcateteri
20.42.32↔	Mastoidectomia, asportazione parziale della rocca petrosa, con oblitterazione di tessuto adiposo	39.72.35↔	Embolizzazione percutanea-transluminale di malformazioni vascolari mediante microcateteri, impiego di cinque microcateteri
20.42.33↔	Mastoidectomia, asportazione parziale della rocca petrosa, con oblitterazione di tessuto muscolare	39.72.36↔	Embolizzazione percutanea-transluminale di malformazioni vascolari mediante microcateteri, impiego di sei e più microcateteri
20.42.34↔	Mastoidectomia, asportazione parziale della rocca petrosa, con oblitterazione di tessuto adiposo e muscolare	39.72.99↔	Riparazione o occlusione endovascolare dei vasi della testa e del collo, altro
20.42.99↔	Mastoidectomia radicale, altro	39.77.00↔	Intervento percutaneo transluminale ed endovascolare su vaso (i) intracranico(i), NAS
20.51.00↔	Asportazione di lesione dell'orecchio medio, NAS	39.77.10↔	Angioplastica percutanea di vaso(i) intracranico(i) con palloncino
20.51.10↔	Asportazione di lesione della cavità timpanica	39.77.20↔	Angioplastica percutanea di vaso(i) intracranico(i) con lama
20.51.11↔	Asportazione di lesione dall'apice della piramide petrosa	39.77.30↔	Angioplastica percutanea di vaso(i) intracranico(i) con laser
20.51.12↔	Asportazione di lesione dell'otobase	39.77.40↔	Aterectomia percutanea di vaso(i) intracranico(i)
20.51.99↔	Asportazione di lesione dell'orecchio medio, altro	39.77.60↔	Trombectomia percutanea di vaso(i) intracranico(i), NAS
20.79.00↔	Altra incisione, asportazione e distruzione dell'orecchio interno, NAS	39.77.61↔	Trombectomia percutanea rotazionale di vaso(i) intracranico(i)
20.79.10↔	Asportazione di lesione del labirinto	39.77.62↔	Trombectomia percutanea di vaso(i) intracranico(i) con stent
20.79.11↔	Cocleosaccotomia	39.77.69↔	Trombectomia percutanea di vaso(i) intracranico(i), altro
20.79.20↔	Labirintectomia, transtimpanica	39.77.99↔	Intervento endovascolare percutaneo transluminale su vaso(i) intracranico(i), altro
20.79.21↔	Labirintectomia, transmastoidea	39.79.11↔	Impianto endovascolare di protesi in vasi viscerali
20.79.22↔	Distruzione del labirinto, transtimpanica	39.79.12↔	Impianto endovascolare di protesi in vasi pelvici
20.79.23↔	Distruzione del labirinto, transmastoidea	39.79.13↔	Impianto endovascolare di protesi in vasi addominali
20.79.99↔	Altra incisione, asportazione e distruzione dell'orecchio interno, altro	39.79.19↔	Impianto endovascolare di protesi in altri vasi, altro
20.92↔	Revisione di mastoidectomia	39.79.20↔	Embolizzazione o occlusione mediante spirali di altri vasi, NAS
20.99.00↔	Altri interventi sull'orecchio medio e interno, NAS	39.79.21↔	Embolizzazione o occlusione mediante spirali dell'arto superiore
20.99.10↔	Impianto di ancoraggio osseo nella rocca petrosa, nell'orecchio medio o interno	39.79.22↔	Embolizzazione o occlusione mediante spirali dell'aorta
20.99.20↔	Chiusura di fistola del labirinto	39.79.24↔	Embolizzazione o occlusione mediante spirali di vasi toracici
20.99.30↔	Rimozione di impianto cocleare o di apparecchio acustico impiantabile	39.79.25↔	Embolizzazione o occlusione mediante spirali di vasi viscerali
20.99.99↔	Altri interventi sull'orecchio medio e interno, altro	39.79.26↔	Embolizzazione o occlusione mediante spirali di vasi addominali
22.51↔	Etmoidotomia	39.79.27↔	Embolizzazione o occlusione mediante spirali dell'arto inferiore
22.52↔	Sfenoidotomia	39.79.28↔	Embolizzazione o occlusione mediante spirali di vasi spinali
22.63.00↔	Etmoidectomia, NAS	39.79.29↔	Embolizzazione o occlusione mediante spirali di altri vasi, altro
22.63.10↔	Etmoidectomia, per via esterna	39.79.30↔	Embolizzazione selettiva con liquidi embolizzanti di altri vasi, NAS
22.63.11↔	Etmoidectomia, intranasale o transmascellare	39.79.31↔	Embolizzazione selettiva con liquidi embolizzanti di vasi dell'arto superiore
22.63.99↔	Etmoidectomia, altro	39.79.32↔	Embolizzazione selettiva con liquidi embolizzanti dell'aorta
22.64↔	Sfenoidectomia		
38.61↔	Altra asportazione di vasi intracranici		
39.28↔	Bypass vascolare extracranico-intracranico (EC-IC)		
39.2a↔	Bypass vascolare intracranico-intracranico		
39.51.00↔	Clipping di aneurismi, NAS		
39.51.11↔	Clipping di aneurismi intracranici		

39.79.34↔	Embolizzazione selettiva con liquidi embolizzanti di vasi toracici	39.79.77↔	Occlusione mediante cateterismo con laser, di vasi addominali
39.79.35↔	Embolizzazione selettiva con liquidi embolizzanti di vasi viscerali	39.79.79↔	Occlusione mediante cateterismo con laser di arterie, altri vasi, altro
39.79.36↔	Embolizzazione selettiva con liquidi embolizzanti di vasi addominali	39.79.80↔	Occlusione mediante cateterismo con radiofrequenza di arterie, altri vasi, NAS
39.79.38↔	Embolizzazione selettiva con liquidi embolizzanti di vasi spinali	39.79.81↔	Occlusione mediante cateterismo con radiofrequenza, di arterie dell'arto superiore
39.79.39↔	Embolizzazione selettiva con liquidi embolizzanti di altri vasi, altro	39.79.82↔	Occlusione mediante cateterismo con radiofrequenza dell'aorta
39.79.40↔	Embolizzazione selettiva con palloncini staccabili di altri vasi, NAS	39.79.84↔	Occlusione mediante cateterismo con radiofrequenza di vasi toracici
39.79.41↔	Embolizzazione selettiva con palloncini staccabili di vasi dell'arto superiore	39.79.85↔	Occlusione mediante cateterismo con radiofrequenza di vasi dell'arto inferiore
39.79.42↔	Embolizzazione selettiva con palloncini staccabili dell'aorta	39.79.86↔	Occlusione mediante cateterismo con radiofrequenza di vasi viscerali
39.79.44↔	Embolizzazione selettiva con palloncini staccabili di vasi toracici	39.79.87↔	Occlusione mediante cateterismo con radiofrequenza di vasi addominali
39.79.45↔	Embolizzazione selettiva con palloncini staccabili di vasi viscerali	39.79.89↔	Occlusione mediante cateterismo con radiofrequenza di altri vasi, altro
39.79.46↔	Embolizzazione selettiva con palloncini staccabili di vasi addominali	76.92.20↔	Inserzione di impianto CAD nello splancnocranio senza interessamento del neurocranio, fino a 2 regioni
39.79.47↔	Embolizzazione selettiva con palloncini staccabili di vasi spinali	76.92.21↔	Inserzione di impianto CAD nello splancnocranio senza interessamento del neurocranio, da 3 regioni in poi
39.79.48↔	Embolizzazione selettiva con palloncini staccabili di vasi dell'arto inferiore	76.92.30↔	Inserzione di impianto CAD nella mascella, per riparazione plastica di difetto semplice
39.79.49↔	Embolizzazione selettiva con palloncini staccabili di altri vasi, altro	76.92.31↔	Inserzione di impianto CAD nella mascella, per riparazione plastica di difetto grande o complesso
39.79.50↔	Embolizzazione selettiva con filtri di altri vasi, NAS	92.39.00↔	Altra radiochirurgia stereotassica, NAS
39.79.51↔	Embolizzazione selettiva con filtri di vasi dell'arto superiore	92.39.01↔	Altra radioterapia ad alto voltaggio, irradiazione stereotassica, frazionata, cerebrale, NAS
39.79.52↔	Embolizzazione selettiva con filtri dell'aorta	92.39.11↔	Altra radioterapia ad alto voltaggio, irradiazione stereotassica, frazionata, extracerebrale, NAS
39.79.54↔	Embolizzazione selettiva con filtri di vasi toracici	92.39.20↔	Altra radioterapia ad alto voltaggio, irradiazione stereotassica, frazionata: Cerebrale, radioterapia a modulazione di intensità
39.79.55↔	Embolizzazione selettiva con filtri di vasi viscerali	92.39.21↔	Altra radioterapia ad alto voltaggio, irradiazione stereotassica, frazionata: Cerebrale, radioterapia ad arco a modulazione di intensità (IMAT)
39.79.56↔	Embolizzazione selettiva con filtri di vasi addominali	92.39.22↔	Altra radioterapia ad alto voltaggio, irradiazione stereotassica, frazionata: Cerebrale, guidata dalle immagini
39.79.57↔	Embolizzazione selettiva con filtri di vasi dell'arto inferiore	92.39.29↔	Altra radioterapia ad alto voltaggio, irradiazione stereotassica, frazionata, cerebrale, altro
39.79.58↔	Embolizzazione selettiva con filtri di vasi spinali	92.39.30↔	Altra radioterapia ad alto voltaggio, irradiazione stereotassica, frazionata: Extracerebrale, radioterapia a modulazione di intensità
39.79.59↔	Embolizzazione selettiva con filtri di altri vasi, altro	92.39.31↔	Altra radioterapia ad alto voltaggio, irradiazione stereotassica, frazionata: Extracerebrale, radioterapia ad arco a modulazione di intensità (IMAT)
39.79.60↔	Embolizzazione selettiva con particelle di altri vasi, NAS	92.39.32↔	Altra radioterapia ad alto voltaggio, irradiazione stereotassica, frazionata: Extracerebrale, guidata dalle immagini
39.79.61↔	Embolizzazione selettiva con particelle di vasi dell'arto superiore	92.39.39↔	Altra radioterapia ad alto voltaggio, irradiazione stereotassica, frazionata, extracerebrale, altro
39.79.62↔	Embolizzazione selettiva con particelle dell'aorta		
39.79.64↔	Embolizzazione selettiva con particelle di vasi toracici		
39.79.65↔	Embolizzazione selettiva con particelle di vasi viscerali		
39.79.66↔	Embolizzazione selettiva con particelle di vasi addominali		
39.79.67↔	Embolizzazione selettiva con particelle di vasi dell'arto inferiore		
39.79.68↔	Embolizzazione selettiva con particelle di vasi spinali		
39.79.69↔	Embolizzazione selettiva con particelle di altri vasi, altro		
39.79.70↔	Occlusione mediante cateterismo con laser di arterie, altri vasi, NAS		
39.79.71↔	Occlusione mediante cateterismo con laser, di arterie dell'arto superiore		
39.79.72↔	Occlusione mediante cateterismo con laser, dell'aorta		
39.79.74↔	Occlusione mediante cateterismo con laser, di vasi toracici		
39.79.75↔	Occlusione mediante cateterismo con laser, di vasi dell'arto inferiore		
39.79.76↔	Occlusione mediante cateterismo con laser, di vasi viscerali		

## Procedura B02-2

01.32.00↔	Lobotomia e trattotomia, NAS	01.51.10↔	Asportazione di tessuto tumorale dalle meningi cerebrali con isolamento di tessuto adiacente infiltrato
01.32.10↔	Lobotomia e trattotomia, Cingolotomia	01.51.99↔	Asportazione di lesione o di tessuto delle meningi cerebrali, altro
01.32.11↔	Lobotomia e trattotomia, Transezione subpiale	01.52.00↔	Emisferectomia, NAS
01.32.12↔	Lobotomia e trattotomia, Lobotomie multiple	01.52.10↔	Emisferectomia, tessuto tumorale intracerebrale di origine cerebrale
01.32.20↔	Lobotomia e trattotomia, Interruzione stereotassica di sistemi di vie encefaliche	01.52.11↔	Emisferectomia, tessuto tumorale intracerebrale di origine extracerebrale
01.32.99↔	Lobotomia e trattotomia, altro	01.52.99↔	Emisferectomia, altro
01.39.10↔	Altre incisioni cerebrali per evacuazione di ematoma intracerebrale	01.53.00↔	Lobectomia cerebrale, NAS
01.39.11↔	Altre incisioni cerebrali per evacuazione di ascesso intracerebrale	01.53.10↔	Lobectomia cerebrale, tessuto tumorale intracerebrale di origine cerebrale
01.39.20↔	Altre incisioni cerebrali, Evacuazione stereotassica di ematoma intracranico	01.53.11↔	Lobectomia cerebrale, tessuto tumorale intracerebrale di origine extracerebrale
01.39.21↔	Altre incisioni cerebrali, Evacuazione stereotassica di ascesso intracranico	01.53.99↔	Lobectomia cerebrale, altro
01.41↔	Interventi sul talamo	01.59.00↔	Altra asportazione o distruzione di lesione o di tessuto cerebrale, NAS
01.42↔	Interventi sul globo pallido	01.59.10↔	Altra asportazione di tessuto tumorale intracerebrale di origine cerebrale
01.51.00↔	Asportazione di lesione o di tessuto delle meningi cerebrali, NAS		

01.59.11↔	Altra asportazione di tessuto tumorale intracerebrale di origine extracerebrale	02.99.50↔	Impianto e rimozione di sistema di cateteri a palloncino per brachiterapia intracerebrale
01.59.12↔	Altra asportazione o distruzione di lesione o di tessuto cerebrale, sbrigliamento di contusione cerebrale	02.99.70↔	Revisione senza sostituzione di elettrodo(i) di neurostimolatore intracranico, NAS
01.59.19↔	Altra asportazione o distruzione di lesione o di tessuto cerebrale, altro	02.99.71↔	Revisione senza sostituzione di elettrodo(i) di neurostimolatore intracranico, stereotassica, sistema a elettrodo singolo permanente per la stimolazione permanente
01.59.20↔	Altra distruzione di tessuto tumorale intracerebrale di origine cerebrale	02.99.72↔	Revisione senza sostituzione di elettrodo(i) di neurostimolatore intracranico, stereotassica, sistema a più elettrodi permanenti per la stimolazione permanente
01.59.21↔	Altra distruzione di tessuto tumorale intracerebrale di origine extracerebrale	02.99.79↔	Revisione senza sostituzione di elettrodo(i) di neurostimolatore intracranico, altro
01.59.29↔	Altra distruzione di lesione o di tessuto cerebrale, altro	02.99.90↔	Altri interventi stereotassici sul cranio, sul cervello e sulle meningi
01.59.99↔	Altra asportazione o distruzione di lesione o di tessuto cerebrale, altro	04.01.00↔	Asportazione di neurinoma acustico, NAS
01.6x.11↔	Asportazione e distruzione di tessuto tumorale dalla calotta	04.01.10↔	Asportazione di neurinoma acustico mediante craniotomia
01.6x.21↔	Asportazione e distruzione di altro tessuto patologico dalla calotta	04.01.11↔	Asportazione di neurinoma acustico, Approccio translabyrinthico
02.01↔	Apertura di suture del cranio	04.01.99↔	Asportazione di neurinoma acustico, altro
02.06.10↔	Cranioplastica fronto-orbitale per spostamento osseo	04.41↔	Decompressione della radice del trigemino
02.06.20↔	Riparazione del neurocranio senza interessamento dello splancnocranio, con impianto semplice (cemento osseo, materiale alloplastico)	07.13.00↔	Biopsia dell'ipofisi per via trans-frontale, NAS
02.06.30↔	Riparazione di neurocranio e splancnocranio o del solo splancnocranio, con impianto semplice (cemento osseo, materiale alloplastico)	07.13.10↔	Biopsia chiusa [percutanea] [agobiopsia] dell'ipofisi per via trans-frontale
02.07↔	Rimozione di placca del cranio	07.13.11↔	Biopsia a cielo aperto dell'ipofisi per via trans-frontale
02.12.10↔	Altra riparazione delle meningi cerebrali senza cranioplastica	07.13.12↔	Biopsia stereotassica dell'ipofisi per via trans-frontale
02.12.20↔	Altra riparazione delle meningi cerebrali con cranioplastica	07.13.99↔	Biopsia dell'ipofisi per via trans-frontale, altro
02.12.21↔	Altra duraplastica con cranioplastica della convessità	07.14.00↔	Biopsia dell'ipofisi per via trans-sfenoidale, NAS
02.12.22↔	Altra duraplastica con cranioplastica del passaggio craniocervicale	07.14.10↔	Biopsia chiusa [percutanea] [agobiopsia] dell'ipofisi per via trans-sfenoidale
02.13↔	Legatura dei vasi delle meningi	07.14.11↔	Biopsia a cielo aperto dell'ipofisi per via trans-sfenoidale
02.14↔	Plessectomia coroidea	07.14.12↔	Biopsia stereotassica dell'ipofisi per via trans-sfenoidale
02.2↔	Ventricolostomia	07.14.99↔	Biopsia dell'ipofisi per via trans-sfenoidale, altro
02.51.00↔	Sinangiosi, NAS	07.15↔	Biopsia dell'ipofisi per via non specificata
02.51.11↔	EDAS (encefalo-duro-arterio-sinangiosi)	07.17.00↔	Biopsia della ghiandola pineale, NAS
02.51.12↔	EDS (encefalo-duro-sinangiosi), posa della dura madre invertita sulla corteccia cerebrale	07.17.10↔	Biopsia chiusa [percutanea] [agobiopsia] della ghiandola pineale
02.51.13↔	EDS (encefalo-duro-sinangiosi), posa di un'arteria e della dura madre invertita sulla corteccia cerebrale	07.17.11↔	Biopsia a cielo aperto della ghiandola pineale
02.51.14↔	EMS (encefalo-mio-sinangiosi)	07.17.12↔	Biopsia stereotassica della ghiandola pineale
02.51.15↔	EGPS (encefalo-galea-periostio-sinangiosi)	07.17.99↔	Biopsia della ghiandola pineale, altro
02.51.99↔	Sinangiosi, altro	07.51↔	Esplorazione della regione pineale
02.92↔	Interventi riparativi sul cervello	07.52↔	Incisione della ghiandola pineale
02.93.00↔	Inserzione o sostituzione di elettrodo(i) di neurostimolatore intracranico, NAS	07.53↔	Asportazione parziale della ghiandola pineale
02.93.10↔	Inserzione o sostituzione di microelettrodi temporanei per derivazione e stimolazione uniloculare	07.54↔	Asportazione della ghiandola pineale
02.93.11↔	Inserzione o sostituzione di microelettrodi temporanei per derivazione e stimolazione multiloculare	07.59↔	Altri interventi sulla ghiandola pineale
02.93.20↔	Inserzione o sostituzione di microelettrodi permanenti per derivazione e stimolazione uniloculare	07.61↔	Asportazione parziale dell'ipofisi, per via transfrontale
02.93.21↔	Inserzione o sostituzione di microelettrodi permanenti per derivazione e stimolazione multiloculare	07.62↔	Asportazione parziale dell'ipofisi, per via trans-sfenoidale
02.93.99↔	Inserzione o sostituzione di elettrodo(i) di neurostimolatore intracranico, altro	07.63↔	Asportazione parziale dell'ipofisi, per via non specificata
02.96↔	Applicazione di elettrodi sfenoidali	07.64↔	Asportazione totale dell'ipofisi per via transfrontale
02.99.10↔	Interventi stereotassici sul sistema liquorale	07.65↔	Asportazione totale dell'ipofisi per via trans-sfenoidale
02.99.11↔	Impianto o espanto stereotassico di materiale radioattivo quale intervento indipendente	07.68↔	Asportazione totale dell'ipofisi, per altra via specificata
02.99.12↔	Impianto stereotassico di tessuto nel cranio, nel cervello e nelle meningi cerebrali	07.69↔	Asportazione totale dell'ipofisi per via non specificata
02.99.13↔	Instillazione stereotassica di medicamenti quale intervento indipendente	07.71↔	Esplorazione della fossa ipofisaria
02.99.14↔	Impianto, revisione o sostituzione stereotassica di cateteri intracerebrali per infusione intraventricolare	07.72↔	Incisione dell'ipofisi
02.99.20↔	Conversione di shunt liquorale (o derivazione di liquido cerebrospinale) in derivazione multipla	07.79↔	Altri interventi sull'ipofisi
02.99.29↔	Altra revisione e rimozione di derivazioni liquorali	38.01↔	Incisione di vasi intracranici
02.99.30↔	Impianto o sostituzione di sonda di misura intracranica	38.31↔	Resezione di vasi intracranici con anastomosi
02.99.31↔	Revisione senza sostituzione di sonda di misura intracranica	38.41↔	Resezione di vasi intracranici con sostituzione
02.99.40↔	Impianto o sostituzione di neuroprotesi	38.60↔	Altra asportazione di vasi, sede non specificata
02.99.41↔	Revisione senza sostituzione di neuroprotesi	38.61↔	Altra asportazione di vasi intracranici
		39.28↔	Bypass vascolare extracranico-intracranico (EC-IC)
		39.2a↔	Bypass vascolare intracranico-intracranico
		39.51.00↔	Clipping di aneurismi, NAS
		39.51.11↔	Clipping di aneurismi intracranici
		39.51.99↔	Clipping di aneurismi, altro
		39.53↔	Riparazione di fistola arteriovenosa
		92.20↔	Infusione d'isotopo radioattivo liquido
		92.21.00↔	Radioterapia superficiale: NAS
		92.21.01↔	Radioterapia superficiale: fino a 2 campi di irradiazione
		92.21.02↔	Radioterapia superficiale: più di 2 campi di irradiazione
		92.22.00↔	Radioterapia con ortovoltaggio: NAS
		92.22.01↔	Radioterapia con ortovoltaggio: fino a 2 campi di irradiazione
		92.22.02↔	Radioterapia con ortovoltaggio: più di 2 campi di irradiazione
		92.22.11↔	Roentgenterapia intraoperatoria, fino a 300 kV

92.22.12↔	Roentgenterapia intraoperatoria, 300 kV - < 1 MV	92.26.21↔	Terapia con protoni, guidata dalle immagini, più di 2 campi di irradiazione
92.22.19↔	Roentgenterapia intraoperatoria, altro	92.26.99↔	Teleradioterapia con altre radiazioni particellari, altro
92.23.00↔	Radioterapia ad alto voltaggio: NAS	92.27.00↔	Impianto o inserzione di elementi radioattivi (brachiterapia con radionuclidi chiusi), superficie corporea, altra o NAS sede di applicazione
92.23.01↔	Dispositivo di telecobaltoterapia, fino a 2 campi di irradiazione	92.27.10↔	Impianto o inserzione di elementi radioattivi (brachiterapia con radionuclidi chiusi), organi sessuali femminili, NAS
92.23.02↔	Dispositivo di telecobaltoterapia, da 3 a 4 campi di irradiazione	92.27.11↔	Impianto o inserzione di elementi radioattivi (brachiterapia con radionuclidi chiusi), in sede intrauterina
92.23.03↔	Dispositivo di telecobaltoterapia, più di 4 campi di irradiazione o irradiazione 3D pianificata	92.27.12↔	Impianto o inserzione di elementi radioattivi (brachiterapia con radionuclidi chiusi), in sede intravaginale
92.23.08↔	Radioterapia ad alto voltaggio: altri isotopi	92.27.13↔	Impianto o inserzione di elementi radioattivi (brachiterapia con radionuclidi chiusi), in sede combinata intrauterina e intravaginale
92.23.09↔	Dispositivo di telecobaltoterapia, altro	92.27.21↔	Impianto o inserzione di elementi radioattivi (brachiterapia con radionuclidi chiusi), superficie corporea
92.24.00↔	Teleradioterapia mediante fotoni, acceleratore lineare, NAS	92.27.22↔	Impianto o inserzione di elementi radioattivi (brachiterapia con radionuclidi chiusi), in sede endoluminale
92.24.01↔	Teleradioterapia mediante fotoni, acceleratore lineare, irradiazione di campo esteso	92.27.23↔	Impianto o inserzione di elementi radioattivi (brachiterapia con radionuclidi chiusi), vasi NAS
92.24.02↔	Teleradioterapia mediante fotoni, acceleratore lineare, irradiazione di un emicorpo	92.27.30↔	Impianto o inserzione di elementi radioattivi (brachiterapia con radionuclidi chiusi), arterie coronarie
92.24.03↔	Teleradioterapia mediante fotoni, acceleratore lineare, irradiazione del corpo intero	92.27.31↔	Impianto o inserzione di elementi radioattivi (brachiterapia con radionuclidi chiusi), altri vasi
92.24.04↔	Teleradioterapia mediante fotoni, acceleratore lineare, radioterapia intraoperatoria	92.27.39↔	Impianto o inserzione di elementi radioattivi (brachiterapia con radionuclidi chiusi), intraoperatoria
92.24.09↔	Teleradioterapia mediante fotoni, acceleratore lineare, altro	92.27.40↔	Moulage radioattivi, NAS
92.24.11↔	Teleradioterapia mediante fotoni, acceleratore lineare, guidata dalle immagini, fino a 2 campi di irradiazione	92.27.71↔	Moulage radioattivi: costruzione e applicazione di moulage radioattivi superficiali
92.24.12↔	Teleradioterapia mediante fotoni, acceleratore lineare, guidata dalle immagini, più di 2 campi di irradiazione	92.27.72↔	Moulage radioattivi: costruzione e applicazione di applicatori non impiegati sulla superficie corporea
92.24.13↔	Teleradioterapia mediante fotoni, acceleratore lineare, guidata dalle immagini, irradiazione 3D pianificata	92.27.73↔	Moulage radioattivi: costruzione e applicazione di applicatori oculari
92.24.14↔	Teleradioterapia mediante fotoni, acceleratore lineare, guidata dalle immagini, radioterapia a modulazione di intensità	92.27.79↔	Moulage radioattivi, altro
92.24.21↔	Teleradioterapia mediante fotoni, acceleratore lineare, non guidata dalle immagini, fino a 2 campi di irradiazione	92.28.00↔	Iniezione, instillazione o somministrazione per via orale di radioisotopi, NAS
92.24.22↔	Teleradioterapia mediante fotoni, acceleratore lineare, non guidata dalle immagini, più di 2 campi di irradiazione	92.28.01↔	Instillazione di radionuclidi aperti in articolazioni
92.24.23↔	Teleradioterapia mediante fotoni, acceleratore lineare, non guidata dalle immagini, irradiazione 3D pianificata	92.28.02↔	Radioiodoterapia fino a 1,2 GBq I-131, senza somministrazione di tireotropina ricombinante (rh-TSH)
92.24.24↔	Teleradioterapia mediante fotoni, acceleratore lineare, non guidata dalle immagini, radioterapia a modulazione di intensità	92.28.03↔	Radioiodoterapia fino a 1,2 GBq I-131, con somministrazione di tireotropina ricombinante (rh-TSH)
92.24.30↔	Teleradioterapia mediante fotoni: radioterapia estremamente complessa con attrezzatura specializzata	92.28.04↔	Radioiodoterapia da 1,2 a meno di 5 GBq I-131, senza somministrazione di tireotropina ricombinante (rh-TSH)
92.25.00↔	Teleradioterapia con elettroni, acceleratore lineare, NAS	92.28.05↔	Radioiodoterapia da 1,2 a meno di 5 GBq I-131, con somministrazione di tireotropina ricombinante (rh-TSH)
92.25.01↔	Teleradioterapia con elettroni, acceleratore lineare, irradiazione di campo esteso	92.28.06↔	Radioiodoterapia da 5 GBq I-131, senza somministrazione di tireotropina ricombinante (rh-TSH)
92.25.02↔	Teleradioterapia con elettroni, acceleratore lineare, irradiazione di un emicorpo	92.28.07↔	Radioiodoterapia da 5 GBq I-131, con somministrazione di tireotropina ricombinante (rh-TSH)
92.25.03↔	Teleradioterapia con elettroni, acceleratore lineare, irradiazione del corpo intero	92.28.11↔	Terapia con radionuclidi aperti per metastasi ossee
92.25.04↔	Teleradioterapia con elettroni, acceleratore lineare, radioterapia intraoperatoria	92.28.13↔	Terapia radiorecettoriale con analoghi della somatostatina DOTA-coniugati
92.25.09↔	Teleradioterapia con elettroni, acceleratore lineare, altro	92.28.20↔	Radioimmunoterapia con 90Y ibritumomab tiuxetano, parenterale
92.25.11↔	Teleradioterapia con elettroni, acceleratore lineare, guidata dalle immagini	92.28.21↔	Somministrazione parenterale di iodio-131-MIBG (metaiodobenzilguanidina)
92.25.12↔	Teleradioterapia con elettroni, acceleratore lineare, guidata dalle immagini, fino a 2 campi di irradiazione	92.28.22↔	Radioimmunoterapia con iodio-131 [I-131] tositumomab, parenterale
92.25.13↔	Teleradioterapia con elettroni, acceleratore lineare, guidata dalle immagini, più di 2 campi di irradiazione	92.28.23↔	Radioimmunoterapia con altri anticorpi, parenterale
92.25.14↔	Teleradioterapia con elettroni, acceleratore lineare, guidata dalle immagini, irradiazione 3D pianificata	92.28.31↔	Radio-chemioembolizzazione endovascolare selettiva con I-131-Lipiodol
92.25.15↔	Teleradioterapia con elettroni, acceleratore lineare, guidata dalle immagini, radioterapia a modulazione di intensità	92.28.32↔	Terapia endovascolare selettiva con radionuclidi (SIRT) mediante embolizzazione con microsferi marcate con ittrio-90
92.25.21↔	Teleradioterapia con elettroni, acceleratore lineare, non guidata dalle immagini, fino a 2 campi di irradiazione	92.28.33↔	Brachiterapia endovascolare con renio-188
92.25.22↔	Teleradioterapia con elettroni, acceleratore lineare, non guidata dalle immagini, più di 2 campi di irradiazione	92.28.99↔	Iniezione, instillazione o somministrazione per via orale di radioisotopi, altro
92.25.23↔	Teleradioterapia con elettroni, acceleratore lineare, non guidata dalle immagini, irradiazione 3D pianificata	92.29.00↔	Brachiterapia con radionuclidi chiusi, NAS
92.25.24↔	Teleradioterapia con elettroni, acceleratore lineare, non guidata dalle immagini, radioterapia a modulazione di intensità	92.29.09↔	Brachiterapia con radionuclidi chiusi, altro
92.26.00↔	Teleradioterapia con altre radiazioni particellari, NAS	92.29.11↔	Brachiterapia interstiziale con impianto di emettitori rimovibili monoplanari, basso rateo di dose
92.26.10↔	Terapia con protoni, non guidata dalle immagini, fino a 2 campi di irradiazione		
92.26.11↔	Terapia con protoni, guidata dalle immagini, fino a 2 campi di irradiazione		
92.26.20↔	Terapia con protoni, non guidata dalle immagini, più di 2 campi di irradiazione		

92.29.12↔	Brachiterapia interstiziale con impianto di emettitori rimovibili monoplanari, rateo di dose pulsata (pulsed dose rate)	92.30.02↔	Radioterapia stereotassica, in seduta unica: Extracerebrale, NAS
92.29.13↔	Brachiterapia interstiziale con impianto di emettitori rimovibili monoplanari, alto rateo di dose	92.30.20↔	Radioterapia stereotassica, in seduta unica: Cerebrale, radioterapia a modulazione di intensità
92.29.19↔	Brachiterapia interstiziale con impianto di emettitori rimovibili monoplanari, altro	92.30.21↔	Radioterapia stereotassica, in seduta unica: Cerebrale, radioterapia ad arco a modulazione di intensità (IMAT)
92.29.21↔	Brachiterapia interstiziale con impianto volumetrico di emettitori rimovibili multiplanari, basso rateo di dose	92.30.22↔	Radioterapia stereotassica, in seduta unica: Cerebrale, guidata dalle immagini
92.29.22↔	Brachiterapia interstiziale con impianto volumetrico di emettitori rimovibili multiplanari, rateo di dose pulsata (pulsed dose rate)	92.30.30↔	Radioterapia stereotassica, in seduta unica: Extracerebrale, radioterapia a modulazione di intensità
92.29.23↔	Brachiterapia interstiziale con impianto volumetrico di emettitori rimovibili multiplanari, alto rateo di dose	92.30.31↔	Radioterapia stereotassica, in seduta unica: Extracerebrale, radioterapia ad arco a modulazione di intensità (IMAT)
92.29.24↔	Brachiterapia con impianto di emettitori rimovibili multiplanari, alto rateo di dose, intraoperatoria	92.30.32↔	Radioterapia stereotassica, in seduta unica: Extracerebrale, guidata dalle immagini
92.29.29↔	Brachiterapia interstiziale con impianto volumetrico di emettitori rimovibili multiplanari, altro	92.30.99↔	Radioterapia stereotassica, in seduta unica, altro
92.29.31↔	Brachiterapia interstiziale con impianto di emettitori permanenti, fino a 10 sorgenti	92.31.00↔	Radiochirurgia con fotoni NAS, cerebrale
92.29.32↔	Brachiterapia interstiziale con impianto di emettitori permanenti, da 11 a 15 sorgenti	92.31.10↔	Radiochirurgia con fotoni NAS, extracerebrale
92.29.33↔	Brachiterapia interstiziale con impianto di emettitori permanenti, da 16 a 20 sorgenti	92.32.00↔	Radiochirurgia con fotoni a sorgente multiple, NAS
92.29.34↔	Brachiterapia interstiziale con impianto di emettitori permanenti, da 21 a 25 sorgenti	92.32.01↔	Radiochirurgia con fotoni a sorgenti multiple: Gamma knife
92.29.35↔	Brachiterapia interstiziale con impianto di emettitori permanenti, da 26 a 30 sorgenti	92.33.00↔	Radiochirurgia con particelle, NAS
92.29.36↔	Brachiterapia interstiziale con impianto di emettitori permanenti, da 31 a 35 sorgenti	92.33.01↔	Altra radioterapia ad alto voltaggio: radioterapia stereotassica, in seduta unica, cerebrale
92.29.37↔	Brachiterapia interstiziale con impianto di emettitori permanenti, da 36 a 40 sorgenti	92.33.11↔	Altra radioterapia ad alto voltaggio: radioterapia stereotassica, in seduta unica, extracerebrale
92.29.38↔	Brachiterapia interstiziale con impianto di emettitori permanenti, da 41 a 45 sorgenti	92.39.00↔	Altra radiochirurgia stereotassica, NAS
92.29.39↔	Brachiterapia interstiziale con impianto di emettitori permanenti, da 46 a 50 sorgenti	92.39.01↔	Altra radioterapia ad alto voltaggio, irradiazione stereotassica, frazionata, cerebrale, NAS
92.29.3a↔	Brachiterapia interstiziale con impianto di emettitori permanenti, da 51 a 55 sorgenti	92.39.11↔	Altra radioterapia ad alto voltaggio, irradiazione stereotassica, frazionata, extracerebrale, NAS
92.29.3b↔	Brachiterapia interstiziale con impianto di emettitori permanenti, da 56 a 60 sorgenti	92.39.20↔	Altra radioterapia ad alto voltaggio, irradiazione stereotassica, frazionata: Cerebrale, radioterapia a modulazione di intensità
92.29.3c↔	Brachiterapia interstiziale con impianto di emettitori permanenti, da 61 a 65 sorgenti	92.39.21↔	Altra radioterapia ad alto voltaggio, irradiazione stereotassica, frazionata: Cerebrale, radioterapia ad arco a modulazione di intensità (IMAT)
92.29.3d↔	Brachiterapia interstiziale con impianto di emettitori permanenti, da 66 a 70 sorgenti	92.39.22↔	Altra radioterapia ad alto voltaggio, irradiazione stereotassica, frazionata: Cerebrale, guidata dalle immagini
92.29.3e↔	Brachiterapia interstiziale con impianto di emettitori permanenti, da 71 sorgenti e più	92.39.29↔	Altra radioterapia ad alto voltaggio, irradiazione stereotassica, frazionata, cerebrale, altro
92.29.40↔	Brachiterapia con applicatori superficiali, NAS	92.39.30↔	Altra radioterapia ad alto voltaggio, irradiazione stereotassica, frazionata: Extracerebrale, radioterapia a modulazione di intensità
92.29.49↔	Brachiterapia con applicatori superficiali, altro	92.39.31↔	Altra radioterapia ad alto voltaggio, irradiazione stereotassica, frazionata: Extracerebrale, radioterapia ad arco a modulazione di intensità (IMAT)
92.29.51↔	Rimozione di radionuclidi chiusi o di applicatori inattivi sotto anestesia	92.39.32↔	Altra radioterapia ad alto voltaggio, irradiazione stereotassica, frazionata: Extracerebrale, guidata dalle immagini
92.30.00↔	Radioterapia stereotassica, in seduta unica, NAS	92.39.39↔	Altra radioterapia ad alto voltaggio, irradiazione stereotassica, frazionata, extracerebrale, altro
92.30.01↔	Radioterapia stereotassica, in seduta unica: Cerebrale, NAS	92.41↔	Radioterapia intraoperatoria con elettroni

### Procedura B02-3

77.99.20↔	Ostectomia totale di una vertebra	81.63.99↔	Artrodesi o rifusione di 4-8 vertebre, altro
77.99.40↔	Ostectomia totale di falangi dei piedi	81.64.00↔	Artrodesi o rifusione di 9 e più vertebre, NAS
81.63.00↔	Artrodesi o rifusione di 4-8 vertebre, NAS	81.64.10↔	Artrodesi di 9 e più vertebre, dorsale
81.63.10↔	Artrodesi di 4 - 6 vertebre, dorsale	81.64.11↔	Artrodesi di 9 o più vertebre, combinata dorsale e ventrale, intercorporea
81.63.11↔	Artrodesi di 4 - 6 vertebre, combinata dorsale e ventrale, intercorporea	81.64.99↔	Artrodesi o rifusione di 9 e più vertebre, altro
81.63.12↔	Artrodesi di 4 - 6 vertebre, ventrale, intercorporea	81.66.10↔	Cifoplastica, 1 corpo vertebrale
81.63.13↔	Artrodesi di 4 - 6 vertebre, dorsale, dinamica	81.66.11↔	Cifoplastica, 2 corpi vertebrali
81.63.20↔	Artrodesi di 7 - 8 vertebre, dorsale	81.66.12↔	Cifoplastica, 3 corpi vertebrali
81.63.21↔	Artrodesi di 7 - 8 vertebre, combinata dorsale e ventrale, intercorporea	81.66.13↔	Cifoplastica, 4 e più corpi vertebrali
81.63.22↔	Artrodesi di 7 - 8 vertebre, ventrale, intercorporea	81.66.99↔	Cifoplastica, altro
81.63.23↔	Artrodesi di 7 - 8 vertebre, dorsale, dinamica		

## Procedura B02-4

00.65.00↔	Inserzione percutanea di altro(i) stent vascolare(i) intracranico(i), NAS	92.25.04↔	Teleradioterapia con elettroni, acceleratore lineare, radioterapia intraoperatoria
00.65.11↔	Inserzione percutanea transluminale di microstent(s) vascolari intracranici	92.25.09↔	Teleradioterapia con elettroni, acceleratore lineare, altro
00.65.99↔	Inserzione percutanea di altro(i) stent vascolare(i) intracranico(i), altro	92.25.11↔	Teleradioterapia con elettroni, acceleratore lineare, guidata dalle immagini
39.77.00↔	Intervento percutaneo transluminale ed endovascolare su vaso (i) intracranico(i), NAS	92.25.12↔	Teleradioterapia con elettroni, acceleratore lineare, guidata dalle immagini, fino a 2 campi di irradiazione
39.77.10↔	Angioplastica percutanea di vaso(i) intracranico(i) con palloncino	92.25.13↔	Teleradioterapia con elettroni, acceleratore lineare, guidata dalle immagini, più di 2 campi di irradiazione
39.77.20↔	Angioplastica percutanea di vaso(i) intracranico(i) con lama	92.25.14↔	Teleradioterapia con elettroni, acceleratore lineare, guidata dalle immagini, irradiazione 3D pianificata
39.77.30↔	Angioplastica percutanea di vaso(i) intracranico(i) con laser	92.25.15↔	Teleradioterapia con elettroni, acceleratore lineare, guidata dalle immagini, radioterapia a modulazione di intensità
39.77.40↔	Aterectomia percutanea di vaso(i) intracranico(i)	92.25.21↔	Teleradioterapia con elettroni, acceleratore lineare, non guidata dalle immagini, fino a 2 campi di irradiazione
39.77.60↔	Trombectomia percutanea di vaso(i) intracranico(i), NAS	92.25.22↔	Teleradioterapia con elettroni, acceleratore lineare, non guidata dalle immagini, più di 2 campi di irradiazione
39.77.61↔	Trombectomia percutanea rotazionale di vaso(i) intracranico(i)	92.25.23↔	Teleradioterapia con elettroni, acceleratore lineare, non guidata dalle immagini, irradiazione 3D pianificata
39.77.62↔	Trombectomia percutanea di vaso(i) intracranico(i) con stent	92.25.24↔	Teleradioterapia con elettroni, acceleratore lineare, non guidata dalle immagini, radioterapia a modulazione di intensità
39.77.69↔	Trombectomia percutanea di vaso(i) intracranico(i), altro	92.26.00↔	Teleradioterapia con altre radiazioni particellari, NAS
39.77.99↔	Intervento endovascolare percutaneo transluminale su vaso(i) intracranico(i), altro	92.26.10↔	Terapia con protoni, non guidata dalle immagini, fino a 2 campi di irradiazione
92.20↔	Infusione d'isotopo radioattivo liquido	92.26.11↔	Terapia con protoni, guidata dalle immagini, fino a 2 campi di irradiazione
92.21.00↔	Radioterapia superficiale: NAS	92.26.20↔	Terapia con protoni, non guidata dalle immagini, più di 2 campi di irradiazione
92.21.01↔	Radioterapia superficiale: fino a 2 campi di irradiazione	92.26.21↔	Terapia con protoni, guidata dalle immagini, più di 2 campi di irradiazione
92.21.02↔	Radioterapia superficiale: più di 2 campi di irradiazione	92.26.99↔	Teleradioterapia con altre radiazioni particellari, altro
92.22.00↔	Radioterapia con ortovoltaggio: NAS	92.27.00↔	Impianto o inserzione di elementi radioattivi (brachiterapia con radionuclidi chiusi), superficie corporea, altra o NAS sede di applicazione
92.22.01↔	Radioterapia con ortovoltaggio: fino a 2 campi di irradiazione	92.27.10↔	Impianto o inserzione di elementi radioattivi (brachiterapia con radionuclidi chiusi), organi sessuali femminili, NAS
92.22.02↔	Radioterapia con ortovoltaggio: più di 2 campi di irradiazione	92.27.11↔	Impianto o inserzione di elementi radioattivi (brachiterapia con radionuclidi chiusi), in sede intrauterina
92.22.11↔	Roentgenterapia intraoperatoria, fino a 300 kV	92.27.12↔	Impianto o inserzione di elementi radioattivi (brachiterapia con radionuclidi chiusi), in sede intravaginale
92.22.12↔	Roentgenterapia intraoperatoria, 300 kV - < 1 MV	92.27.13↔	Impianto o inserzione di elementi radioattivi (brachiterapia con radionuclidi chiusi), in sede combinata intrauterina e intravaginale
92.22.19↔	Roentgenterapia intraoperatoria, altro	92.27.21↔	Impianto o inserzione di elementi radioattivi (brachiterapia con radionuclidi chiusi), superficie corporea
92.23.00↔	Radioterapia ad alto voltaggio: NAS	92.27.22↔	Impianto o inserzione di elementi radioattivi (brachiterapia con radionuclidi chiusi), in sede intracavitaria
92.23.01↔	Dispositivo di telecobaltoterapia, fino a 2 campi di irradiazione	92.27.23↔	Impianto o inserzione di elementi radioattivi (brachiterapia con radionuclidi chiusi), in sede endoluminale
92.23.02↔	Dispositivo di telecobaltoterapia, da 3 a 4 campi di irradiazione	92.27.30↔	Impianto o inserzione di elementi radioattivi (brachiterapia con radionuclidi chiusi), vasi NAS
92.23.03↔	Dispositivo di telecobaltoterapia, più di 4 campi di irradiazione o irradiazione 3D pianificata	92.27.31↔	Impianto o inserzione di elementi radioattivi (brachiterapia con radionuclidi chiusi), arterie coronarie
92.23.08↔	Radioterapia ad alto voltaggio: altri isotopi	92.27.39↔	Impianto o inserzione di elementi radioattivi (brachiterapia con radionuclidi chiusi), altri vasi
92.23.09↔	Dispositivo di telecobaltoterapia, altro	92.27.40↔	Impianto o inserzione di elementi radioattivi (brachiterapia con radionuclidi chiusi), intraoperatoria
92.24.00↔	Teleradioterapia mediante fotoni, acceleratore lineare, NAS	92.27.70↔	Moulage radioattivi, NAS
92.24.01↔	Teleradioterapia mediante fotoni, acceleratore lineare, irradiazione di campo esteso	92.27.71↔	Moulage radioattivi: costruzione e applicazione di moulage radioattivi superficiali
92.24.02↔	Teleradioterapia mediante fotoni, acceleratore lineare, irradiazione di un emicorpo	92.27.72↔	Moulage radioattivi: costruzione e applicazione di applicatori non impiegati sulla superficie corporea
92.24.03↔	Teleradioterapia mediante fotoni, acceleratore lineare, irradiazione del corpo intero	92.27.73↔	Moulage radioattivi: costruzione e applicazione di applicatori oculari
92.24.04↔	Teleradioterapia mediante fotoni, acceleratore lineare, radioterapia intraoperatoria	92.27.79↔	Moulage radioattivi, altro
92.24.09↔	Teleradioterapia mediante fotoni, acceleratore lineare, altro	92.28.00↔	Iniezione, instillazione o somministrazione per via orale di radioisotopi, NAS
92.24.11↔	Teleradioterapia mediante fotoni, acceleratore lineare, guidata dalle immagini, fino a 2 campi di irradiazione	92.28.01↔	Instillazione di radionuclidi aperti in articolazioni
92.24.12↔	Teleradioterapia mediante fotoni, acceleratore lineare, guidata dalle immagini, più di 2 campi di irradiazione	92.28.02↔	Radioiodoterapia fino a 1,2 GBq I-131, senza somministrazione di tireotropina ricombinante (rh-TSH)
92.24.13↔	Teleradioterapia mediante fotoni, acceleratore lineare, guidata dalle immagini, irradiazione 3D pianificata		
92.24.14↔	Teleradioterapia mediante fotoni, acceleratore lineare, guidata dalle immagini, radioterapia a modulazione di intensità		
92.24.21↔	Teleradioterapia mediante fotoni, acceleratore lineare, non guidata dalle immagini, fino a 2 campi di irradiazione		
92.24.22↔	Teleradioterapia mediante fotoni, acceleratore lineare, non guidata dalle immagini, più di 2 campi di irradiazione		
92.24.23↔	Teleradioterapia mediante fotoni, acceleratore lineare, non guidata dalle immagini, irradiazione 3D pianificata		
92.24.24↔	Teleradioterapia mediante fotoni, acceleratore lineare, non guidata dalle immagini, radioterapia a modulazione di intensità		
92.24.30↔	Teleradioterapia mediante fotoni: radioterapia estremamente complessa con attrezzatura specializzata		
92.25.00↔	Teleradioterapia con elettroni, acceleratore lineare, NAS		
92.25.01↔	Teleradioterapia con elettroni, acceleratore lineare, irradiazione di campo esteso		
92.25.02↔	Teleradioterapia con elettroni, acceleratore lineare, irradiazione di un emicorpo		
92.25.03↔	Teleradioterapia con elettroni, acceleratore lineare, irradiazione del corpo intero		



92.28.03↔	Radioiodoterapia fino a 1,2 GBq I-131, con somministrazione di tireotropina ricombinante (rh-TSH)	92.29.3a↔	Brachiterapia interstiziale con impianto di emettitori permanenti, da 51 a 55 sorgenti
92.28.04↔	Radioiodoterapia da 1,2 a meno di 5 GBq I-131, senza somministrazione di tireotropina ricombinante (rh-TSH)	92.29.3b↔	Brachiterapia interstiziale con impianto di emettitori permanenti, da 56 a 60 sorgenti
92.28.05↔	Radioiodoterapia da 1,2 a meno di 5 GBq I-131, con somministrazione di tireotropina ricombinante (rh-TSH)	92.29.3c↔	Brachiterapia interstiziale con impianto di emettitori permanenti, da 61 a 65 sorgenti
92.28.06↔	Radioiodoterapia da 5 GBq I-131, senza somministrazione di tireotropina ricombinante (rh-TSH)	92.29.3d↔	Brachiterapia interstiziale con impianto di emettitori permanenti, da 66 a 70 sorgenti
92.28.07↔	Radioiodoterapia da 5 GBq I-131, con somministrazione di tireotropina ricombinante (rh-TSH)	92.29.3e↔	Brachiterapia interstiziale con impianto di emettitori permanenti, da 71 sorgenti e più
92.28.11↔	Terapia con radionuclidi aperti per metastasi ossee	92.29.40↔	Brachiterapia con applicatori superficiali, NAS
92.28.13↔	Terapia radiorecettoriale con analoghi della somatostatina DOTA-coniugati	92.29.49↔	Brachiterapia con applicatori superficiali, altro
92.28.20↔	Radioimmunoterapia con 90Y ibritumomab tiuxetano, parenterale	92.29.51↔	Rimozione di radionuclidi chiusi o di applicatori inattivi sotto anestesia
92.28.21↔	Somministrazione parenterale di iodio-131-MIBG (metaiodobenzilguanidina)	92.30.00↔	Radioterapia stereotassica, in seduta unica, NAS
92.28.22↔	Radioimmunoterapia con iodio-131 [I-131] tositumomab, parenterale	92.30.01↔	Radioterapia stereotassica, in seduta unica: Cerebrale, NAS
92.28.23↔	Radioimmunoterapia con altri anticorpi, parenterale	92.30.02↔	Radioterapia stereotassica, in seduta unica: Extracerebrale, NAS
92.28.31↔	Radio-chemioembolizzazione endovascolare selettiva con I-131-Lipiodol	92.30.20↔	Radioterapia stereotassica, in seduta unica: Cerebrale, radioterapia a modulazione di intensità
92.28.32↔	Terapia endovascolare selettiva con radionuclidi (SIRT) mediante embolizzazione con microsferi marcate con ittrio-90	92.30.21↔	Radioterapia stereotassica, in seduta unica: Cerebrale, radioterapia ad arco a modulazione di intensità (IMAT)
92.28.33↔	Brachiterapia endovascolare con renio-188	92.30.22↔	Radioterapia stereotassica, in seduta unica: Cerebrale, guidata dalle immagini
92.28.99↔	Iniezione, instillazione o somministrazione per via orale di radioisotopi, altro	92.30.30↔	Radioterapia stereotassica, in seduta unica: Extracerebrale, radioterapia a modulazione di intensità
92.29.00↔	Brachiterapia con radionuclidi chiusi, NAS	92.30.31↔	Radioterapia stereotassica, in seduta unica: Extracerebrale, radioterapia ad arco a modulazione di intensità (IMAT)
92.29.09↔	Brachiterapia con radionuclidi chiusi, altro	92.30.32↔	Radioterapia stereotassica, in seduta unica: Extracerebrale, guidata dalle immagini
92.29.11↔	Brachiterapia interstiziale con impianto di emettitori rimovibili monoplanari, basso rateo di dose	92.30.99↔	Radioterapia stereotassica, in seduta unica, altro
92.29.12↔	Brachiterapia interstiziale con impianto di emettitori rimovibili monoplanari, rateo di dose pulsata (pulsed dose rate)	92.31.00↔	Radiochirurgia con fotoni NAS, cerebrale
92.29.13↔	Brachiterapia interstiziale con impianto di emettitori rimovibili monoplanari, alto rateo di dose	92.31.10↔	Radiochirurgia con fotoni NAS, extracerebrale
92.29.19↔	Brachiterapia interstiziale con impianto di emettitori rimovibili monoplanari, altro	92.32.00↔	Radiochirurgia con fotoni a sorgente multiple, NAS
92.29.21↔	Brachiterapia interstiziale con impianto volumetrico di emettitori rimovibili multiplanari, basso rateo di dose	92.32.01↔	Radiochirurgia con fotoni a sorgenti multiple: Gamma knife
92.29.22↔	Brachiterapia interstiziale con impianto volumetrico di emettitori rimovibili multiplanari, rateo di dose pulsata (pulsed dose rate)	92.33.00↔	Radiochirurgia con particelle, NAS
92.29.23↔	Brachiterapia interstiziale con impianto volumetrico di emettitori rimovibili multiplanari, alto rateo di dose	92.33.01↔	Altra radioterapia ad alto voltaggio: radioterapia stereotassica, in seduta unica, cerebrale
92.29.24↔	Brachiterapia con impianto di emettitori rimovibili multiplanari, alto rateo di dose, intraoperatoria	92.33.11↔	Altra radioterapia ad alto voltaggio: radioterapia stereotassica, in seduta unica, extracerebrale
92.29.29↔	Brachiterapia interstiziale con impianto volumetrico di emettitori rimovibili multiplanari, altro	92.39.01↔	Altra radioterapia ad alto voltaggio, irradiazione stereotassica, frazionata, cerebrale, NAS
92.29.31↔	Brachiterapia interstiziale con impianto di emettitori permanenti, fino a 10 sorgenti	92.39.11↔	Altra radioterapia ad alto voltaggio, irradiazione stereotassica, frazionata, extracerebrale, NAS
92.29.32↔	Brachiterapia interstiziale con impianto di emettitori permanenti, da 11 a 15 sorgenti	92.39.20↔	Altra radioterapia ad alto voltaggio, irradiazione stereotassica, frazionata: Cerebrale, radioterapia a modulazione di intensità
92.29.33↔	Brachiterapia interstiziale con impianto di emettitori permanenti, da 16 a 20 sorgenti	92.39.21↔	Altra radioterapia ad alto voltaggio, irradiazione stereotassica, frazionata: Cerebrale, radioterapia ad arco a modulazione di intensità (IMAT)
92.29.34↔	Brachiterapia interstiziale con impianto di emettitori permanenti, da 21 a 25 sorgenti	92.39.22↔	Altra radioterapia ad alto voltaggio, irradiazione stereotassica, frazionata: Cerebrale, guidata dalle immagini
92.29.35↔	Brachiterapia interstiziale con impianto di emettitori permanenti, da 26 a 30 sorgenti	92.39.29↔	Altra radioterapia ad alto voltaggio, irradiazione stereotassica, frazionata, cerebrale, altro
92.29.36↔	Brachiterapia interstiziale con impianto di emettitori permanenti, da 31 a 35 sorgenti	92.39.30↔	Altra radioterapia ad alto voltaggio, irradiazione stereotassica, frazionata: Extracerebrale, radioterapia a modulazione di intensità
92.29.37↔	Brachiterapia interstiziale con impianto di emettitori permanenti, da 36 a 40 sorgenti	92.39.31↔	Altra radioterapia ad alto voltaggio, irradiazione stereotassica, frazionata: Extracerebrale, radioterapia ad arco a modulazione di intensità (IMAT)
92.29.38↔	Brachiterapia interstiziale con impianto di emettitori permanenti, da 41 a 45 sorgenti	92.39.32↔	Altra radioterapia ad alto voltaggio, irradiazione stereotassica, frazionata: Extracerebrale, guidata dalle immagini
92.29.39↔	Brachiterapia interstiziale con impianto di emettitori permanenti, da 46 a 50 sorgenti	92.39.39↔	Altra radioterapia ad alto voltaggio, irradiazione stereotassica, frazionata, extracerebrale, altro
		92.41↔	Radioterapia intraoperatoria con elettroni

### Procedura B02-5

92.22.11↔	Roentgenterapia intraoperatoria, fino a 300 kV	92.23.01↔	Dispositivo di telecobaltoterapia, fino a 2 campi di irradiazione
92.22.12↔	Roentgenterapia intraoperatoria, 300 kV - < 1 MV	92.23.02↔	Dispositivo di telecobaltoterapia, da 3 a 4 campi di irradiazione
92.22.19↔	Roentgenterapia intraoperatoria, altro	92.23.03↔	Dispositivo di telecobaltoterapia, più di 4 campi di irradiazione o irradiazione 3D pianificata
92.23.00↔	Radioterapia ad alto voltaggio: NAS		

92.23.08↔	Radioterapia ad alto voltaggio: altri isotopi	92.26.10↔	Terapia con protoni, non guidata dalle immagini, fino a 2 campi di irradiazione
92.23.09↔	Dispositivo di telecobaltoterapia, altro	92.26.11↔	Terapia con protoni, guidata dalle immagini, fino a 2 campi di irradiazione
92.24.00↔	Teleradioterapia mediante fotoni, acceleratore lineare, NAS	92.26.20↔	Terapia con protoni, non guidata dalle immagini, più di 2 campi di irradiazione
92.24.01↔	Teleradioterapia mediante fotoni, acceleratore lineare, irradiazione di campo esteso	92.26.21↔	Terapia con protoni, guidata dalle immagini, più di 2 campi di irradiazione
92.24.02↔	Teleradioterapia mediante fotoni, acceleratore lineare, irradiazione di un emicorpo	92.26.99↔	Teleradioterapia con altre radiazioni particellari, altro
92.24.03↔	Teleradioterapia mediante fotoni, acceleratore lineare, irradiazione del corpo intero	92.30.00↔	Radioterapia stereotassica, in seduta unica, NAS
92.24.04↔	Teleradioterapia mediante fotoni, acceleratore lineare, radioterapia intraoperatoria	92.30.01↔	Radioterapia stereotassica, in seduta unica: Cerebrale, NAS
92.24.09↔	Teleradioterapia mediante fotoni, acceleratore lineare, altro	92.30.02↔	Radioterapia stereotassica, in seduta unica: Extracerebrale, NAS
92.24.11↔	Teleradioterapia mediante fotoni, acceleratore lineare, guidata dalle immagini, fino a 2 campi di irradiazione	92.30.20↔	Radioterapia stereotassica, in seduta unica: Cerebrale, radioterapia a modulazione di intensità
92.24.12↔	Teleradioterapia mediante fotoni, acceleratore lineare, guidata dalle immagini, più di 2 campi di irradiazione	92.30.21↔	Radioterapia stereotassica, in seduta unica: Cerebrale, radioterapia ad arco a modulazione di intensità (IMAT)
92.24.13↔	Teleradioterapia mediante fotoni, acceleratore lineare, guidata dalle immagini, irradiazione 3D pianificata	92.30.22↔	Radioterapia stereotassica, in seduta unica: Cerebrale, guidata dalle immagini
92.24.14↔	Teleradioterapia mediante fotoni, acceleratore lineare, guidata dalle immagini, radioterapia a modulazione di intensità	92.30.30↔	Radioterapia stereotassica, in seduta unica: Extracerebrale, radioterapia a modulazione di intensità
92.24.21↔	Teleradioterapia mediante fotoni, acceleratore lineare, non guidata dalle immagini, fino a 2 campi di irradiazione	92.30.31↔	Radioterapia stereotassica, in seduta unica: Extracerebrale, radioterapia ad arco a modulazione di intensità (IMAT)
92.24.22↔	Teleradioterapia mediante fotoni, acceleratore lineare, non guidata dalle immagini, più di 2 campi di irradiazione	92.30.32↔	Radioterapia stereotassica, in seduta unica: Extracerebrale, guidata dalle immagini
92.24.23↔	Teleradioterapia mediante fotoni, acceleratore lineare, non guidata dalle immagini, irradiazione 3D pianificata	92.30.99↔	Radioterapia stereotassica, in seduta unica, altro
92.24.24↔	Teleradioterapia mediante fotoni, acceleratore lineare, non guidata dalle immagini, radioterapia a modulazione di intensità	92.31.00↔	Radiochirurgia con fotoni NAS, cerebrale
92.24.30↔	Teleradioterapia mediante fotoni: radioterapia estremamente complessa con attrezzatura specializzata	92.31.10↔	Radiochirurgia con fotoni NAS, extracerebrale
92.25.00↔	Teleradioterapia con elettroni, acceleratore lineare, NAS	92.32.00↔	Radiochirurgia con fotoni a sorgente multiple, NAS
92.25.01↔	Teleradioterapia con elettroni, acceleratore lineare, irradiazione di campo esteso	92.32.01↔	Radiochirurgia con fotoni a sorgenti multiple: Gamma knife
92.25.02↔	Teleradioterapia con elettroni, acceleratore lineare, irradiazione di un emicorpo	92.33.00↔	Radiochirurgia con particelle, NAS
92.25.03↔	Teleradioterapia con elettroni, acceleratore lineare, irradiazione del corpo intero	92.33.01↔	Altra radioterapia ad alto voltaggio: radioterapia stereotassica, in seduta unica, cerebrale
92.25.04↔	Teleradioterapia con elettroni, acceleratore lineare, radioterapia intraoperatoria	92.33.11↔	Altra radioterapia ad alto voltaggio: radioterapia stereotassica, in seduta unica, extracerebrale
92.25.09↔	Teleradioterapia con elettroni, acceleratore lineare, altro	92.39.01↔	Altra radioterapia ad alto voltaggio, irradiazione stereotassica, frazionata, cerebrale, NAS
92.25.11↔	Teleradioterapia con elettroni, acceleratore lineare, guidata dalle immagini	92.39.11↔	Altra radioterapia ad alto voltaggio, irradiazione stereotassica, frazionata, extracerebrale, NAS
92.25.12↔	Teleradioterapia con elettroni, acceleratore lineare, guidata dalle immagini, fino a 2 campi di irradiazione	92.39.20↔	Altra radioterapia ad alto voltaggio, irradiazione stereotassica, frazionata: Cerebrale, radioterapia a modulazione di intensità
92.25.13↔	Teleradioterapia con elettroni, acceleratore lineare, guidata dalle immagini, più di 2 campi di irradiazione	92.39.21↔	Altra radioterapia ad alto voltaggio, irradiazione stereotassica, frazionata: Cerebrale, radioterapia ad arco a modulazione di intensità (IMAT)
92.25.14↔	Teleradioterapia con elettroni, acceleratore lineare, guidata dalle immagini, irradiazione 3D pianificata	92.39.22↔	Altra radioterapia ad alto voltaggio, irradiazione stereotassica, frazionata: Cerebrale, guidata dalle immagini
92.25.15↔	Teleradioterapia con elettroni, acceleratore lineare, guidata dalle immagini, radioterapia a modulazione di intensità	92.39.29↔	Altra radioterapia ad alto voltaggio, irradiazione stereotassica, frazionata, cerebrale, altro
92.25.21↔	Teleradioterapia con elettroni, acceleratore lineare, non guidata dalle immagini, fino a 2 campi di irradiazione	92.39.30↔	Altra radioterapia ad alto voltaggio, irradiazione stereotassica, frazionata: Extracerebrale, radioterapia a modulazione di intensità
92.25.22↔	Teleradioterapia con elettroni, acceleratore lineare, non guidata dalle immagini, più di 2 campi di irradiazione	92.39.31↔	Altra radioterapia ad alto voltaggio, irradiazione stereotassica, frazionata: Extracerebrale, radioterapia ad arco a modulazione di intensità (IMAT)
92.25.23↔	Teleradioterapia con elettroni, acceleratore lineare, non guidata dalle immagini, irradiazione 3D pianificata	92.39.32↔	Altra radioterapia ad alto voltaggio, irradiazione stereotassica, frazionata: Extracerebrale, guidata dalle immagini
92.25.24↔	Teleradioterapia con elettroni, acceleratore lineare, non guidata dalle immagini, radioterapia a modulazione di intensità	92.39.39↔	Altra radioterapia ad alto voltaggio, irradiazione stereotassica, frazionata, extracerebrale, altro
92.26.00↔	Teleradioterapia con altre radiazioni particellari, NAS	92.41↔	Radioterapia intraoperatoria con elettroni

## Procedura B02-6

01.32.00↔	Lobotomia e trattotomia, NAS	01.39.11↔	Altre incisioni cerebrali per evacuazione di ascesso intracerebrale
01.32.10↔	Lobotomia e trattotomia, Cingolotomia	01.39.20↔	Altre incisioni cerebrali, Evacuazione stereotassica di ematoma intracranico
01.32.11↔	Lobotomia e trattotomia, Transezione subpiale	01.39.21↔	Altre incisioni cerebrali, Evacuazione stereotassica di ascesso intracranico
01.32.12↔	Lobotomia e trattotomia, Lobotomie multiple	01.41↔	Interventi sul talamo
01.32.20↔	Lobotomia e trattotomia, Interruzione stereotassica di sistemi di vie encefaliche	01.42↔	Interventi sul globo pallido
01.32.99↔	Lobotomia e trattotomia, altro	01.51.00↔	Asportazione di lesione o di tessuto delle meningi cerebrali, NAS
01.39.10↔	Altre incisioni cerebrali per evacuazione di ematoma intracerebrale		

01.51.10↔	Asportazione di tessuto tumorale dalle meningi cerebrali con isolamento di tessuto adiacente infiltrato	02.93.99↔	Inserzione o sostituzione di elettrodo(i) di neurostimolatore intracranico, altro
01.51.99↔	Asportazione di lesione o di tessuto delle meningi cerebrali, altro	02.96↔	Applicazione di elettrodi sfenoidali
01.52.00↔	Emisferectomia, NAS	02.99.10↔	Interventi stereotassici sul sistema liquorale
01.52.10↔	Emisferectomia, tessuto tumorale intracerebrale di origine cerebrale	02.99.11↔	Impianto o espianto stereotassico di materiale radioattivo quale intervento indipendente
01.52.11↔	Emisferectomia, tessuto tumorale intracerebrale di origine extracerebrale	02.99.12↔	Impianto stereotassico di tessuto nel cranio, nel cervello e nelle meningi cerebrali
01.52.99↔	Emisferectomia, altro	02.99.13↔	Instillazione stereotassica di medicinali quale intervento indipendente
01.53.00↔	Lobectomia cerebrale, NAS	02.99.14↔	Impianto, revisione o sostituzione stereotassica di cateteri intracerebrali per infusione intraventricolare
01.53.10↔	Lobectomia cerebrale, tessuto tumorale intracerebrale di origine cerebrale	02.99.20↔	Conversione di shunt liquorale (o derivazione di liquido cerebrospinale) in derivazione multipla
01.53.11↔	Lobectomia cerebrale, tessuto tumorale intracerebrale di origine extracerebrale	02.99.29↔	Altra revisione e rimozione di derivazioni liquorali
01.53.99↔	Lobectomia cerebrale, altro	02.99.30↔	Impianto o sostituzione di sonda di misura intracranica
01.59.00↔	Altra asportazione o distruzione di lesione o di tessuto cerebrale, NAS	02.99.31↔	Revisione senza sostituzione di sonda di misura intracranica
01.59.10↔	Altra asportazione di tessuto tumorale intracerebrale di origine cerebrale	02.99.40↔	Impianto o sostituzione di neuroprotesi
01.59.11↔	Altra asportazione di tessuto tumorale intracerebrale di origine extracerebrale	02.99.41↔	Revisione senza sostituzione di neuroprotesi
01.59.12↔	Altra asportazione o distruzione di lesione o di tessuto cerebrale, sbrigliamento di contusione cerebrale	02.99.50↔	Impianto e rimozione di sistema di cateteri a palloncino per brachiterapia intracerebrale
01.59.19↔	Altra asportazione o distruzione di lesione o di tessuto cerebrale, altro	02.99.70↔	Revisione senza sostituzione di elettrodo(i) di neurostimolatore intracranico, NAS
01.59.20↔	Altra distruzione di tessuto tumorale intracerebrale di origine cerebrale	02.99.71↔	Revisione senza sostituzione di elettrodo(i) di neurostimolatore intracranico, stereotassica, sistema a elettrodo singolo permanente per la stimolazione permanente
01.59.21↔	Altra distruzione di tessuto tumorale intracerebrale di origine extracerebrale	02.99.72↔	Revisione senza sostituzione di elettrodo(i) di neurostimolatore intracranico, stereotassica, sistema a più elettrodi permanenti per la stimolazione permanente
01.59.29↔	Altra distruzione di lesione o di tessuto cerebrale, altro	02.99.79↔	Revisione senza sostituzione di elettrodo(i) di neurostimolatore intracranico, altro
01.59.99↔	Altra asportazione o distruzione di lesione o di tessuto cerebrale, altro	02.99.90↔	Altri interventi stereotassici sul cranio, sul cervello e sulle meningi
01.6x.11↔	Asportazione e distruzione di tessuto tumorale dalla calotta	04.01.00↔	Asportazione di neurinoma acustico, NAS
01.6x.21↔	Asportazione e distruzione di altro tessuto patologico dalla calotta	04.01.10↔	Asportazione di neurinoma acustico mediante craniotomia
02.01↔	Apertura di suture del cranio	04.01.11↔	Asportazione di neurinoma acustico, Approccio translabyrinthico
02.06.10↔	Cranioplastica fronto-orbitale per spostamento osseo	04.01.99↔	Asportazione di neurinoma acustico, altro
02.06.20↔	Riparazione del neurocranio senza interessamento dello splancnocranio, con impianto semplice (cemento osseo, materiale alloplastico)	04.41↔	Decompressione della radice del trigemino
02.06.30↔	Riparazione di neurocranio e splancnocranio o del solo splancnocranio, con impianto semplice (cemento osseo, materiale alloplastico)	07.13.00↔	Biopsia dell'ipofisi per via trans-frontale, NAS
02.07↔	Rimozione di placca del cranio	07.13.10↔	Biopsia chiusa [percutanea] [agobiopsia] dell'ipofisi per via trans-frontale
02.12.10↔	Altra riparazione delle meningi cerebrali senza cranioplastica	07.13.11↔	Biopsia a cielo aperto dell'ipofisi per via trans-frontale
02.12.20↔	Altra riparazione delle meningi cerebrali con cranioplastica	07.13.12↔	Biopsia stereotassica dell'ipofisi per via trans-frontale
02.12.21↔	Altra duraplastica con cranioplastica della convessità	07.13.99↔	Biopsia dell'ipofisi per via trans-frontale, altro
02.12.22↔	Altra duraplastica con cranioplastica del passaggio craniocervicale	07.14.00↔	Biopsia dell'ipofisi per via trans-sfenoidale, NAS
02.13↔	Legatura dei vasi delle meningi	07.14.10↔	Biopsia chiusa [percutanea] [agobiopsia] dell'ipofisi per via trans-sfenoidale
02.14↔	Plessectomia coroidea	07.14.11↔	Biopsia a cielo aperto dell'ipofisi per via trans-sfenoidale
02.2↔	Ventricolostomia	07.14.12↔	Biopsia stereotassica dell'ipofisi per via trans-sfenoidale
02.51.00↔	Sinangiosi, NAS	07.14.99↔	Biopsia dell'ipofisi per via trans-sfenoidale, altro
02.51.11↔	EDAS (encefalo-duro-arterio-sinangiosi)	07.15↔	Biopsia dell'ipofisi per via non specificata
02.51.12↔	EDS (encefalo-duro-sinangiosi), posa della dura madre invertita sulla corteccia cerebrale	07.17.00↔	Biopsia della ghiandola pineale, NAS
02.51.13↔	EDS (encefalo-duro-sinangiosi), posa di un'arteria e della dura madre invertita sulla corteccia cerebrale	07.17.10↔	Biopsia chiusa [percutanea] [agobiopsia] della ghiandola pineale
02.51.14↔	EMS (encefalo-mio-sinangiosi)	07.17.11↔	Biopsia a cielo aperto della ghiandola pineale
02.51.15↔	EGPS (encefalo-galea-periostio-sinangiosi)	07.17.12↔	Biopsia stereotassica della ghiandola pineale
02.51.99↔	Sinangiosi, altro	07.17.99↔	Biopsia della ghiandola pineale, altro
02.92↔	Interventi riparativi sul cervello	07.51↔	Esplorazione della regione pineale
02.93.00↔	Inserzione o sostituzione di elettrodo(i) di neurostimolatore intracranico, NAS	07.52↔	Incisione della ghiandola pineale
02.93.10↔	Inserzione o sostituzione di microelettrodi temporanei per derivazione e stimolazione uniloculare	07.53↔	Asportazione parziale della ghiandola pineale
02.93.11↔	Inserzione o sostituzione di microelettrodi temporanei per derivazione e stimolazione multiloculare	07.54↔	Asportazione della ghiandola pineale
02.93.20↔	Inserzione o sostituzione di microelettrodi permanenti per derivazione e stimolazione uniloculare	07.59↔	Altri interventi sulla ghiandola pineale
02.93.21↔	Inserzione o sostituzione di microelettrodi permanenti per derivazione e stimolazione multiloculare	07.61↔	Asportazione parziale dell'ipofisi, per via transfrontale
		07.62↔	Asportazione parziale dell'ipofisi, per via trans-sfenoidale
		07.63↔	Asportazione parziale dell'ipofisi, per via non specificata
		07.64↔	Asportazione totale dell'ipofisi per via transfrontale
		07.65↔	Asportazione totale dell'ipofisi per via trans-sfenoidale
		07.68↔	Asportazione totale dell'ipofisi, per altra via specificata
		07.69↔	Asportazione totale dell'ipofisi per via non specificata
		07.71↔	Esplorazione della fossa ipofisaria
		07.72↔	Incisione dell'ipofisi
		07.79↔	Altri interventi sull'ipofisi

38.01↔	Incisione di vasi intracranici	92.39.21↔	Altra radioterapia ad alto voltaggio, irradiazione stereotassica, frazionata: Cerebrale, radioterapia ad arco a modulazione di intensità (IMAT)
38.31↔	Resezione di vasi intracranici con anastomosi	92.39.22↔	Altra radioterapia ad alto voltaggio, irradiazione stereotassica, frazionata: Cerebrale, guidata dalle immagini
38.41↔	Resezione di vasi intracranici con sostituzione	92.39.29↔	Altra radioterapia ad alto voltaggio, irradiazione stereotassica, frazionata, cerebrale, altro
38.60↔	Altra asportazione di vasi, sede non specificata	92.39.30↔	Altra radioterapia ad alto voltaggio, irradiazione stereotassica, frazionata: Extracerebrale, radioterapia a modulazione di intensità
38.61↔	Altra asportazione di vasi intracranici	92.39.31↔	Altra radioterapia ad alto voltaggio, irradiazione stereotassica, frazionata: Extracerebrale, radioterapia ad arco a modulazione di intensità (IMAT)
39.28↔	Bypass vascolare extracranico-intracranico (EC-IC)	92.39.32↔	Altra radioterapia ad alto voltaggio, irradiazione stereotassica, frazionata: Extracerebrale, guidata dalle immagini
39.2a↔	Bypass vascolare intracranico-intracranico	92.39.39↔	Altra radioterapia ad alto voltaggio, irradiazione stereotassica, frazionata, extracerebrale, altro
39.51.00↔	Clipping di aneurismi, NAS		
39.51.11↔	Clipping di aneurismi intracranici		
39.51.99↔	Clipping di aneurismi, altro		
39.53↔	Riparazione di fistola arteriovenosa		
92.39.00↔	Altra radiochirurgia stereotassica, NAS		
92.39.01↔	Altra radioterapia ad alto voltaggio, irradiazione stereotassica, frazionata, cerebrale, NAS		
92.39.11↔	Altra radioterapia ad alto voltaggio, irradiazione stereotassica, frazionata, extracerebrale, NAS		
92.39.20↔	Altra radioterapia ad alto voltaggio, irradiazione stereotassica, frazionata: Cerebrale, radioterapia a modulazione di intensità		

## Procedura B02-7

00.94.31‡↔	Monitoraggio neurofisiologico intraoperatorio, da più di 4 a 8 ore	92.25.01↔	Teleradioterapia con elettroni, acceleratore lineare, irradiazione di campo esteso
00.94.32‡↔	Monitoraggio neurofisiologico intraoperatorio, da più di 8 a 12 ore	92.25.02↔	Teleradioterapia con elettroni, acceleratore lineare, irradiazione di un emicorpo
00.94.33‡↔	Monitoraggio neurofisiologico intraoperatorio, più di 12 ore	92.25.03↔	Teleradioterapia con elettroni, acceleratore lineare, irradiazione del corpo intero
92.20↔	Infusione d'isotopo radioattivo liquido	92.25.04↔	Teleradioterapia con elettroni, acceleratore lineare, radioterapia intraoperatoria
92.21.00↔	Radioterapia superficiale: NAS	92.25.09↔	Teleradioterapia con elettroni, acceleratore lineare, altro
92.21.01↔	Radioterapia superficiale: fino a 2 campi di irradiazione	92.25.11↔	Teleradioterapia con elettroni, acceleratore lineare, guidata dalle immagini
92.21.02↔	Radioterapia superficiale: più di 2 campi di irradiazione	92.25.12↔	Teleradioterapia con elettroni, acceleratore lineare, guidata dalle immagini, fino a 2 campi di irradiazione
92.22.00↔	Radioterapia con ortovoltaggio: NAS	92.25.13↔	Teleradioterapia con elettroni, acceleratore lineare, guidata dalle immagini, più di 2 campi di irradiazione
92.22.01↔	Radioterapia con ortovoltaggio: fino a 2 campi di irradiazione	92.25.14↔	Teleradioterapia con elettroni, acceleratore lineare, guidata dalle immagini, irradiazione 3D pianificata
92.22.02↔	Radioterapia con ortovoltaggio: più di 2 campi di irradiazione	92.25.15↔	Teleradioterapia con elettroni, acceleratore lineare, guidata dalle immagini, radioterapia a modulazione di intensità
92.22.11↔	Roentgenterapia intraoperatoria, fino a 300 kV	92.25.21↔	Teleradioterapia con elettroni, acceleratore lineare, non guidata dalle immagini, fino a 2 campi di irradiazione
92.22.12↔	Roentgenterapia intraoperatoria, 300 kV - < 1 MV	92.25.22↔	Teleradioterapia con elettroni, acceleratore lineare, non guidata dalle immagini, più di 2 campi di irradiazione
92.22.19↔	Roentgenterapia intraoperatoria, altro	92.25.23↔	Teleradioterapia con elettroni, acceleratore lineare, non guidata dalle immagini, irradiazione 3D pianificata
92.23.00↔	Radioterapia ad alto voltaggio: NAS	92.25.24↔	Teleradioterapia con elettroni, acceleratore lineare, non guidata dalle immagini, radioterapia a modulazione di intensità
92.23.01↔	Dispositivo di telecobaltoterapia, fino a 2 campi di irradiazione	92.26.00↔	Teleradioterapia con altre radiazioni particellari, NAS
92.23.02↔	Dispositivo di telecobaltoterapia, da 3 a 4 campi di irradiazione	92.26.10↔	Terapia con protoni, non guidata dalle immagini, fino a 2 campi di irradiazione
92.23.03↔	Dispositivo di telecobaltoterapia, più di 4 campi di irradiazione o irradiazione 3D pianificata	92.26.11↔	Terapia con protoni, guidata dalle immagini, fino a 2 campi di irradiazione
92.23.08↔	Radioterapia ad alto voltaggio: altri isotopi	92.26.20↔	Terapia con protoni, non guidata dalle immagini, più di 2 campi di irradiazione
92.23.09↔	Dispositivo di telecobaltoterapia, altro	92.26.21↔	Terapia con protoni, guidata dalle immagini, più di 2 campi di irradiazione
92.24.00↔	Teleradioterapia mediante fotoni, acceleratore lineare, NAS	92.26.99↔	Teleradioterapia con altre radiazioni particellari, altro
92.24.01↔	Teleradioterapia mediante fotoni, acceleratore lineare, irradiazione di campo esteso	92.27.00↔	Impianto o inserzione di elementi radioattivi (brachiterapia con radionuclidi chiusi), superficie corporea, altra o NAS sede di applicazione
92.24.02↔	Teleradioterapia mediante fotoni, acceleratore lineare, irradiazione di un emicorpo	92.27.10↔	Impianto o inserzione di elementi radioattivi (brachiterapia con radionuclidi chiusi), organi sessuali femminili, NAS
92.24.03↔	Teleradioterapia mediante fotoni, acceleratore lineare, irradiazione del corpo intero	92.27.11↔	Impianto o inserzione di elementi radioattivi (brachiterapia con radionuclidi chiusi), in sede intrauterina
92.24.04↔	Teleradioterapia mediante fotoni, acceleratore lineare, radioterapia intraoperatoria	92.27.12↔	Impianto o inserzione di elementi radioattivi (brachiterapia con radionuclidi chiusi), in sede intravaginale
92.24.09↔	Teleradioterapia mediante fotoni, acceleratore lineare, altro	92.27.13↔	Impianto o inserzione di elementi radioattivi (brachiterapia con radionuclidi chiusi), in sede combinata intrauterina e intravaginale
92.24.11↔	Teleradioterapia mediante fotoni, acceleratore lineare, guidata dalle immagini, fino a 2 campi di irradiazione	92.27.21↔	Impianto o inserzione di elementi radioattivi (brachiterapia con radionuclidi chiusi), superficie corporea
92.24.12↔	Teleradioterapia mediante fotoni, acceleratore lineare, guidata dalle immagini, più di 2 campi di irradiazione		
92.24.13↔	Teleradioterapia mediante fotoni, acceleratore lineare, guidata dalle immagini, irradiazione 3D pianificata		
92.24.14↔	Teleradioterapia mediante fotoni, acceleratore lineare, guidata dalle immagini, radioterapia a modulazione di intensità		
92.24.21↔	Teleradioterapia mediante fotoni, acceleratore lineare, non guidata dalle immagini, fino a 2 campi di irradiazione		
92.24.22↔	Teleradioterapia mediante fotoni, acceleratore lineare, non guidata dalle immagini, più di 2 campi di irradiazione		
92.24.23↔	Teleradioterapia mediante fotoni, acceleratore lineare, non guidata dalle immagini, irradiazione 3D pianificata		
92.24.24↔	Teleradioterapia mediante fotoni, acceleratore lineare, non guidata dalle immagini, radioterapia a modulazione di intensità		
92.24.30↔	Teleradioterapia mediante fotoni: radioterapia estremamente complessa con attrezzatura specializzata		
92.25.00↔	Teleradioterapia con elettroni, acceleratore lineare, NAS		

92.27.22↔	Impianto o inserzione di elementi radioattivi (brachiterapia con radionuclidi chiusi), in sede intracavitaria	92.29.31↔	Brachiterapia interstiziale con impianto di emettitori permanenti, fino a 10 sorgenti
92.27.23↔	Impianto o inserzione di elementi radioattivi (brachiterapia con radionuclidi chiusi), in sede endoluminale	92.29.32↔	Brachiterapia interstiziale con impianto di emettitori permanenti, da 11 a 15 sorgenti
92.27.30↔	Impianto o inserzione di elementi radioattivi (brachiterapia con radionuclidi chiusi), vasi NAS	92.29.33↔	Brachiterapia interstiziale con impianto di emettitori permanenti, da 16 a 20 sorgenti
92.27.31↔	Impianto o inserzione di elementi radioattivi (brachiterapia con radionuclidi chiusi), arterie coronarie	92.29.34↔	Brachiterapia interstiziale con impianto di emettitori permanenti, da 21 a 25 sorgenti
92.27.39↔	Impianto o inserzione di elementi radioattivi (brachiterapia con radionuclidi chiusi), altri vasi	92.29.35↔	Brachiterapia interstiziale con impianto di emettitori permanenti, da 26 a 30 sorgenti
92.27.40↔	Impianto o inserzione di elementi radioattivi (brachiterapia con radionuclidi chiusi), intraoperatoria	92.29.36↔	Brachiterapia interstiziale con impianto di emettitori permanenti, da 31 a 35 sorgenti
92.27.70↔	Moulage radioattivi, NAS	92.29.37↔	Brachiterapia interstiziale con impianto di emettitori permanenti, da 36 a 40 sorgenti
92.27.71↔	Moulage radioattivi: costruzione e applicazione di moulage radioattivi superficiali	92.29.38↔	Brachiterapia interstiziale con impianto di emettitori permanenti, da 41 a 45 sorgenti
92.27.72↔	Moulage radioattivi: costruzione e applicazione di applicatori non impiegati sulla superficie corporea	92.29.39↔	Brachiterapia interstiziale con impianto di emettitori permanenti, da 46 a 50 sorgenti
92.27.73↔	Moulage radioattivi: costruzione e applicazione di applicatori oculari	92.29.3a↔	Brachiterapia interstiziale con impianto di emettitori permanenti, da 51 a 55 sorgenti
92.27.79↔	Moulage radioattivi, altro	92.29.3b↔	Brachiterapia interstiziale con impianto di emettitori permanenti, da 56 a 60 sorgenti
92.28.00↔	Iniezione, instillazione o somministrazione per via orale di radioisotopi, NAS	92.29.3c↔	Brachiterapia interstiziale con impianto di emettitori permanenti, da 61 a 65 sorgenti
92.28.01↔	Instillazione di radionuclidi aperti in articolazioni	92.29.3d↔	Brachiterapia interstiziale con impianto di emettitori permanenti, da 66 a 70 sorgenti
92.28.02↔	Radioiodioterapia fino a 1,2 GBq I-131, senza somministrazione di tireotropina ricombinante (rh-TSH)	92.29.3e↔	Brachiterapia interstiziale con impianto di emettitori permanenti, da 71 sorgenti e più
92.28.03↔	Radioiodioterapia fino a 1,2 GBq I-131, con somministrazione di tireotropina ricombinante (rh-TSH)	92.29.40↔	Brachiterapia con applicatori superficiali, NAS
92.28.04↔	Radioiodioterapia da 1,2 a meno di 5 GBq I-131, senza somministrazione di tireotropina ricombinante (rh-TSH)	92.29.49↔	Brachiterapia con applicatori superficiali, altro
92.28.05↔	Radioiodioterapia da 1,2 a meno di 5 GBq I-131, con somministrazione di tireotropina ricombinante (rh-TSH)	92.29.51↔	Rimozione di radionuclidi chiusi o di applicatori inattivi sotto anestesia
92.28.06↔	Radioiodioterapia da 5 GBq I-131, senza somministrazione di tireotropina ricombinante (rh-TSH)	92.30.00↔	Radioterapia stereotassica, in seduta unica, NAS
92.28.07↔	Radioiodioterapia da 5 GBq I-131, con somministrazione di tireotropina ricombinante (rh-TSH)	92.30.01↔	Radioterapia stereotassica, in seduta unica: Cerebrale, NAS
92.28.11↔	Terapia con radionuclidi aperti per metastasi ossee	92.30.02↔	Radioterapia stereotassica, in seduta unica: Extracerebrale, NAS
92.28.13↔	Terapia radiorecettoriale con analoghi della somatostatina DOTA-coniugati	92.30.20↔	Radioterapia stereotassica, in seduta unica: Cerebrale, radioterapia a modulazione di intensità
92.28.20↔	Radioimmunoterapia con 90Y ibritumomab tiuxetano, parenterale	92.30.21↔	Radioterapia stereotassica, in seduta unica: Cerebrale, radioterapia ad arco a modulazione di intensità (IMAT)
92.28.21↔	Somministrazione parenterale di iodio-131-MIBG (metaiodobenzilguanidina)	92.30.22↔	Radioterapia stereotassica, in seduta unica: Cerebrale, guidata dalle immagini
92.28.22↔	Radioimmunoterapia con iodio-131 [I-131] tositumomab, parenterale	92.30.30↔	Radioterapia stereotassica, in seduta unica: Extracerebrale, radioterapia a modulazione di intensità
92.28.23↔	Radioimmunoterapia con altri anticorpi, parenterale	92.30.31↔	Radioterapia stereotassica, in seduta unica: Extracerebrale, radioterapia ad arco a modulazione di intensità (IMAT)
92.28.31↔	Radio-chemioembolizzazione endovascolare selettiva con I-131-Lipiodol	92.30.32↔	Radioterapia stereotassica, in seduta unica: Extracerebrale, guidata dalle immagini
92.28.32↔	Terapia endovascolare selettiva con radionuclidi (SIRT) mediante embolizzazione con microsferi marcate con ittrio-90	92.30.99↔	Radioterapia stereotassica, in seduta unica, altro
92.28.33↔	Brachiterapia endovascolare con renio-188	92.31.00↔	Radiochirurgia con fotoni NAS, cerebrale
92.28.99↔	Iniezione, instillazione o somministrazione per via orale di radioisotopi, altro	92.31.10↔	Radiochirurgia con fotoni NAS, extracerebrale
92.29.00↔	Brachiterapia con radionuclidi chiusi, NAS	92.32.00↔	Radiochirurgia con fotoni a sorgente multiple, NAS
92.29.09↔	Brachiterapia con radionuclidi chiusi, altro	92.32.01↔	Radiochirurgia con fotoni a sorgenti multiple: Gamma knife
92.29.11↔	Brachiterapia interstiziale con impianto di emettitori rimovibili monoplanari, basso rateo di dose	92.33.00↔	Radiochirurgia con particelle, NAS
92.29.12↔	Brachiterapia interstiziale con impianto di emettitori rimovibili monoplanari, rateo di dose pulsata (pulsed dose rate)	92.33.01↔	Altra radioterapia ad alto voltaggio: radioterapia stereotassica, in seduta unica, cerebrale
92.29.13↔	Brachiterapia interstiziale con impianto di emettitori rimovibili monoplanari, alto rateo di dose	92.33.11↔	Altra radioterapia ad alto voltaggio: radioterapia stereotassica, in seduta unica, extracerebrale
92.29.19↔	Brachiterapia interstiziale con impianto di emettitori rimovibili monoplanari, altro	92.39.01↔	Altra radioterapia ad alto voltaggio, irradiazione stereotassica, frazionata, cerebrale, NAS
92.29.21↔	Brachiterapia interstiziale con impianto volumetrico di emettitori rimovibili multiplanari, basso rateo di dose	92.39.11↔	Altra radioterapia ad alto voltaggio, irradiazione stereotassica, frazionata, extracerebrale, NAS
92.29.22↔	Brachiterapia interstiziale con impianto volumetrico di emettitori rimovibili multiplanari, rateo di dose pulsata (pulsed dose rate)	92.39.20↔	Altra radioterapia ad alto voltaggio, irradiazione stereotassica, frazionata: Cerebrale, radioterapia a modulazione di intensità
92.29.23↔	Brachiterapia interstiziale con impianto volumetrico di emettitori rimovibili multiplanari, alto rateo di dose	92.39.21↔	Altra radioterapia ad alto voltaggio, irradiazione stereotassica, frazionata: Cerebrale, radioterapia ad arco a modulazione di intensità (IMAT)
92.29.24↔	Brachiterapia con impianto di emettitori rimovibili multiplanari, alto rateo di dose, intraoperatoria	92.39.22↔	Altra radioterapia ad alto voltaggio, irradiazione stereotassica, frazionata: Cerebrale, guidata dalle immagini
92.29.29↔	Brachiterapia interstiziale con impianto volumetrico di emettitori rimovibili multiplanari, altro	92.39.29↔	Altra radioterapia ad alto voltaggio, irradiazione stereotassica, frazionata, cerebrale, altro

92.39.30↔	Altra radioterapia ad alto voltaggio, irradiazione stereotassica, frazionata: Extracerebrale, radioterapia a modulazione di intensità	92.39.32↔	Altra radioterapia ad alto voltaggio, irradiazione stereotassica, frazionata: Extracerebrale, guidata dalle immagini
92.39.31↔	Altra radioterapia ad alto voltaggio, irradiazione stereotassica, frazionata: Extracerebrale, radioterapia ad arco a modulazione di intensità (IMAT)	92.39.39↔	Altra radioterapia ad alto voltaggio, irradiazione stereotassica, frazionata, extracerebrale, altro
		92.41↔	Radioterapia intraoperatoria con elettroni

**ADRG B03****Interventi operatori per para- o tetraplegia non acuta o interventi alla colonna vertebrale e al midollo spinale per neoplasie maligne o con CC estremamente gravi o gravi o interventi per paralisi cerebrale, distrofia muscolare, neuropatia con CC estremamente gravi**

Diagnosi principale nella tabella B03-1 e Procedura operatoria o Procedura nella tabella B03-4 e (Diagnosi principale nella tabella B03-2 o PCCL > 2) o Diagnosi principale nella tabella B03-3 e (Procedura nella tabella B03-5 o Procedura nella tabella B03-6) e PCCL > 3

**DRG B03A****Interventi operatori per para- o tetraplegia non acuta**

Diagnosi nella tabella B03-1

**DRG B03B****Interventi alla colonna vertebrale e al midollo spinale per neoplasie maligne o con CC estremamente gravi o gravi o interventi per paralisi cerebrale, distrofia muscolare, neuropatia con CC estremamente gravi****Diagnosi principale B03-1**

G04.1	Paraplegia spastica tropicale	G82.33	Tetraparesi e tetraplegia flaccida: Lesione midollare spinale incompleta cronica
G82.02	Paraparesi e paraplegia flaccida: Lesione midollare spinale completa cronica	G82.39	Tetraparesi e tetraplegia flaccida: non specificata
G82.03	Paraparesi e paraplegia flaccida: Lesione midollare spinale incompleta cronica	G82.42	Tetraparesi e tetraplegia spastica: Lesione midollare spinale completa cronica
G82.09	Paraparesi e paraplegia flaccida: non specificata	G82.43	Tetraparesi e tetraplegia spastica: Lesione midollare spinale incompleta cronica
G82.12	Paraparesi e paraplegia spastica: Lesione midollare spinale completa cronica	G82.49	Tetraparesi e tetraplegia spastica: non specificata
G82.13	Paraparesi e paraplegia spastica: Lesione midollare spinale incompleta cronica	G82.52	Tetraparesi e tetraplegia non specificata: Lesione midollare spinale completa cronica
G82.19	Paraparesi e paraplegia spastica: non specificata	G82.53	Tetraparesi e tetraplegia non specificata: Lesione midollare spinale incompleta cronica
G82.22	Paraparesi e paraplegia non specificata: Lesione midollare spinale completa cronica	G82.59	Tetraparesi e tetraplegia non specificata: non specificata
G82.23	Paraparesi e paraplegia non specificata: Lesione midollare spinale incompleta cronica	P11.51	Trauma da parto della colonna vertebrale e del midollo spinale: Con paraplegia cronica
G82.29	Paraparesi e paraplegia non specificata: non specificata		
G82.32	Tetraparesi e tetraplegia flaccida: Lesione midollare spinale completa cronica		

**Diagnosi principale B03-2**

C70.0	Tumore Maligno: Meningi cerebrali	C72.1	Tumore Maligno: Cauda equina
C70.1	Tumore Maligno: Meningi spinali	C72.2	Tumore Maligno: Nervo olfattorio
C70.9	Tumore Maligno: Meningi non specificate	C72.3	Tumore Maligno: Nervo ottico
C71.0	Tumore Maligno: Cervello, eccetto lobi e ventricoli	C72.4	Tumore Maligno: Nervo statoacustico
C71.1	Tumore Maligno: Lobo frontale	C72.5	Tumore Maligno: Altri e non specificati nervi cranici
C71.2	Tumore Maligno: Lobo temporale	C72.8	Tumore Maligno: lesione sconfinante a più zone contigue dell'encefalo e di altre parti del sistema nervoso centrale
C71.3	Tumore Maligno: Lobo parietale	C72.9	Tumore Maligno: Sistema nervoso centrale non specificato
C71.4	Tumore Maligno: Lobo occipitale	C75.3	Tumore Maligno: Epifisi [ghiandola pineale]
C71.5	Tumore Maligno: Ventricolo cerebrale	C75.4	Tumore Maligno: Glomo carotideo
C71.6	Tumore Maligno: Cervelletto	C75.5	Tumore Maligno: Glomo aortico ed altri paragangliomi
C71.7	Tumore Maligno: Tronco cerebrale	C79.3	Tumore maligno secondario dell'encefalo e delle meningi cerebrali
C71.8	Tumore Maligno: lesione sconfinante a più zone contigue dell'encefalo	C79.4	Tumore maligno secondario di altre e non specificate parti del sistema nervoso
C71.9	Tumore Maligno: Encefalo non specificato		
C72.0	Tumore Maligno: Midollo spinale		

**Diagnosi principale B03-3**

G11.0	Atassia congenita non progressiva	G11.3	Atassia cerebellare con difetto del sistema di riparazione del DNA
G11.1	Atassia cerebellare ad esordio precoce	G11.4	Paraplegia spastica ereditaria
G11.2	Atassia cerebellare ad esordio tardivo	G11.8	Altre atassie ereditarie

G11.9	Atassia ereditaria non specificata	G43.8	Altre forme di emicrania
G12.0	Atrofia muscolare spinale infantile tipo I [Werdnig-Hoffman]	G43.9	Emicrania non specificata
G12.1	Altre atrofie muscolari spinali ereditarie	G44.0	Sindrome di cefalea a grappolo
G12.2	Malattia del motoneurone	G44.1	Cefalea vasomotoria non classificata altrove
G12.8	Altre atrofie muscolari spinali e sindromi correlate	G44.4	Cefalea da farmaci non classificata altrove
G12.9	Atrofia muscolare spinale S.A.I.	G45.02	Sindrome dell'arteria vertebrobasilare: Remissione completa entro 1 a 24 ore
G21.0	Sindrome maligna da neurolettici	G45.03	Sindrome dell'arteria vertebrobasilare: Remissione completa entro meno di 1 ora
G21.1	Altro parkinsonismo secondario farmaco-indotto	G45.09	Sindrome dell'arteria vertebrobasilare: Evoluzione della remissione non precisata
G23.1	Oftalmoplegia sopranucleare progressiva [Steele-Richardson-Olszewski]	G45.12	Sindrome carotidea (emisferica): Remissione completa entro 1 a 24 ore
G25.80	Movimenti periodici delle gambe durante il sonno	G45.13	Sindrome carotidea (emisferica): Remissione completa entro meno di 1 ora
G25.81	Sindrome delle gambe senza riposo [restless-legs-syndrom]	G45.19	Sindrome carotidea (emisferica): Evoluzione della remissione non precisata
G25.88	Altri disturbi specificati extrapiramidali e del movimento	G45.22	Sindromi dei tronchi sovra-aortici multipli e bilaterali: Remissione completa entro 1 a 24 ore
G35.0	Prima manifestazione di sclerosi multipla	G45.23	Sindromi dei tronchi sovra-aortici multipli e bilaterali: Remissione completa entro meno di 1 ora
G35.10	Sclerosi multipla a decorso prevalentemente recidivante-remittente: senza menzione d'esacerbazione acuta o progressione	G45.29	Sindromi dei tronchi sovra-aortici multipli e bilaterali: Evoluzione della remissione non precisata
G35.11	Sclerosi multipla a decorso prevalentemente recidivante-remittente: con menzione d'esacerbazione acuta o progressione	G45.42	Amnesia globale transitoria: Remissione completa entro 1 a 24 ore
G35.20	Sclerosi multipla primaria progressiva: senza menzione d'esacerbazione acuta o progressione	G45.43	Amnesia globale transitoria: Remissione completa entro meno di 1 ora
G35.21	Sclerosi multipla primaria progressiva: con menzione d'esacerbazione acuta o progressione	G45.49	Amnesia globale transitoria: Evoluzione della remissione non precisata
G35.30	Sclerosi multipla secondaria progressiva: senza menzione d'esacerbazione acuta o progressione	G45.82	Altri attacchi cerebrovascolari ischemici transitori e sindromi correlate: Remissione completa entro 1 a 24 ore
G35.31	Sclerosi multipla secondaria progressiva: con menzione d'esacerbazione acuta o progressione	G45.83	Altri attacchi cerebrovascolari ischemici transitori e sindromi correlate: Remissione completa entro meno di 1 ora
G35.9	Sclerosi multipla non specificata	G45.89	Altri attacchi cerebrovascolari ischemici transitori e sindromi correlate: Evoluzione della remissione non precisata
G36.0	Neuromielite ottica [Malattia di Devic]	G45.92	Attacchi cerebrovascolari ischemici transitori non specificati: Remissione completa entro 1 a 24 ore
G36.1	Leucoencefalite emorragica acuta e subacuta [Hurst]	G45.93	Attacchi cerebrovascolari ischemici transitori non specificati: Remissione completa entro meno di 1 ora
G36.8	Altra demielinizzazione disseminata acuta specificata	G45.99	Attacchi cerebrovascolari ischemici transitori non specificati: Evoluzione della remissione non precisata
G36.9	Demielinizzazione disseminata acuta non specificata	G47.4	Narcolessia e cataplessia
G37.0	Sclerosi diffusa	G50.0	Nevralgia trigeminale
G37.1	Demielinizzazione centrale del corpo calloso	G50.1	Algia facciale atipica
G37.2	Mielinoli centrali del ponte	G50.8	Altri disturbi del nervo trigemino
G37.3	Mielite trasversa acuta in malattie demielinizzanti del sistema nervoso centrale	G50.9	Disturbo del nervo trigemino non specificato
G37.4	Mielite necrotizzante subacuta [Sindrome di Foix-Alajouanine]	G51.0	Paralisi facciale
G37.5	Sclerosi concentrica [Malattia di Balò]	G51.1	Ganglionite genicolata
G37.8	Altre malattie demielinizzanti specificate del sistema nervoso centrale	G51.2	Sindrome di Melkersson-Rosenthal
G37.9	Malattia demielinizzante del sistema nervoso centrale non specificata	G51.3	Emispasmo facciale clonico
G40.00	Sindrome pseudo Lennox	G51.4	Miochimia facciale
G40.01	Picchi continui ed onde durante il sonno a onde lente	G51.8	Altri disturbi del nervo facciale
G40.02	Epilessia psicomotoria benigna [attacchi di terrore]	G51.9	Disturbo del nervo facciale non specificato
G40.08	Altre epilessie e sindromi epilettiche idiopatiche, definite per localizzazione (focale) (parziale), con crisi ad esordio focale	G52.0	Disturbi del nervo olfattorio [I]
G40.09	Epilessia e sindromi epilettiche idiopatiche, definite per localizzazione (focale) (parziale), con crisi ad esordio focale, non specificate	G52.1	Disturbi del nervo glossofaringeo [IX]
G40.1	Epilessia e sindromi epilettiche sintomatiche, definite per localizzazione (focale) (parziale), con crisi parziali semplici	G52.2	Disturbi del nervo vago [X]
G40.2	Epilessia e sindromi epilettiche sintomatiche, definite per localizzazione (focale) (parziale), con crisi parziali complesse	G52.3	Disturbi del nervo ipoglosso [XII]
G40.3	Epilessia e sindromi epilettiche generalizzate idiopatiche	G52.7	Disturbi di più nervi cranici
G40.4	Altre epilessie e sindromi epilettiche generalizzate	G52.8	Disturbi di altri nervi cranici specificati
G40.5	Sindromi epilettiche speciali	G52.9	Disturbo di nervo cranico non specificato
G40.6	Crisi di grande male non specificata (con o senza piccolo male)	G54.0	Disturbi del plesso brachiale
G40.7	Piccolo male non specificato, senza attacchi di grande male	G54.1	Disturbi del plesso lombosacrale
G40.8	Altre epilessie	G54.2	Disturbi delle radici cervicali non classificati altrove
G40.9	Epilessia non specificata	G54.3	Disturbi delle radici toraciche non classificati altrove
G41.0	Stato di grande male epilettico	G54.4	Disturbi delle radici lombosacrali non classificati altrove
G41.1	Stato di piccolo male epilettico	G54.5	Amiotrofia nevralgica
G41.2	Stato di male epilettico parziale complesso	G54.6	Sindrome dell'arto fantasma con dolore
G41.8	Altro stato di male epilettico	G54.7	Sindrome dell'arto fantasma senza dolore
G41.9	Stato di male epilettico non specificato	G54.8	Altri disturbi dei plessi e delle radici nervose
G43.0	Emicrania senza aura [emicrania comune]	G54.9	Disturbo dei plessi e delle radici nervose, non specificato
G43.1	Emicrania con aura [emicrania classica]	G56.0	Sindrome del tunnel carpale
G43.2	Stato di male emicranico		
G43.3	Emicrania complicata		

G56.1	Altre lesioni del nervo mediano	G83.41	Sindrome della cauda equina incompleta
G56.2	Lesione del nervo ulnare	G83.49	Sindrome della cauda equina, non specificata
G56.3	Lesione del nervo radiale	G83.80	Sindrome locked-in
G56.4	Causalgia	G83.88	Altre sindromi paralitiche specificate
G56.8	Altre mononeuropatie dell'arto superiore	G83.9	Sindrome paralitica non specificata
G56.9	Mononeuropatia dell'arto superiore non specificata	G90.08	Altra neuropatia autonoma periferica idiopatica
G57.0	Lesione del nervo sciatico	G90.09	Neuropatia autonoma periferica idiopatica, non specificata
G57.1	Meralgia parestesica	G90.1	Disautonomia familiare [Sindrome di Riley-Day]
G57.2	Lesione del nervo femorale	G90.2	Sindrome di Horner
G57.3	Lesione del nervo popliteo laterale	G90.40	Disreflessia autonoma sotto forma di crisi ipertensive
G57.4	Lesione del nervo popliteo mediale (tibiale)	G90.41	Disreflessia autonoma sotto forma di accessi di sudorazione
G57.5	Sindrome del tunnel tarsale	G90.48	Altra disreflessia autonoma
G57.6	Lesione del nervo plantare	G90.49	Disreflessia autonoma non specificata
G57.8	Altre mononeuropatie dell'arto inferiore	G90.8	Altri disturbi del sistema nervoso autonomo
G57.9	Mononeuropatia dell'arto inferiore non specificata	G90.9	Disturbo del sistema nervoso autonomo non specificato
G58.0	Neuropatia intercostale	G92	Encefalopatia tossica
G58.7	Mononevrite di sedi multiple	G93.0	Cisti cerebrali
G58.8	Altre mononeuropatie specificate	G93.1	Danno encefalico anossico non classificato altrove
G58.9	Mononeuropatia non specificata	G93.2	Iperensione endocranica benigna
G60.0	Neuropatia ereditaria motoria e sensoriale	G93.4	Encefalopatia non specificata
G60.1	Malattia di Refsum	G93.5	Compressione dell'encefalo
G60.2	Neuropatia associata ad eredoatassia	G93.6	Edema cerebrale
G60.3	Neuropatia progressiva idiopatica	G93.80	Sindrome apallica
G60.8	Altre neuropatie ereditarie e idiopatiche	G93.88	Altre malattie specificate dell'encefalo
G60.9	Neuropatia ereditaria e idiopatica non specificata	G93.9	Disturbo dell'encefalo non specificato
G61.0	Sindrome di Guillain-Barré	G95.0	Siringomielia e siringobulbia
G61.1	Polineuropatia serica	G96.0	Liquorrea
G61.8	Altre polineuropatie infiammatorie	G96.1	Disturbi delle meningi non classificati altrove
G61.9	Polineuropatia infiammatoria non specificata	G96.8	Altri disturbi specificati del sistema nervoso centrale
G62.0	Polineuropatia da farmaci	G96.9	Disturbo del sistema nervoso centrale non specificato
G62.1	Polineuropatia alcolica	G97.0	Perdita di liquor cerebrospinale dopo puntura lombare
G62.2	Polineuropatia da altri agenti tossici	G97.1	Altra reazione secondaria a puntura lombare
G62.80	Polineuropatia del paziente critico	G98	Altri disturbi del sistema nervoso non classificati altrove
G62.88	Altre polineuropatie specificate	H47.1	Papilledema non specificato
G62.9	Polineuropatia non specificata	H47.4	Disturbi del chiasma ottico
G64	Altri disturbi del sistema nervoso periferico	H47.5	Disturbi di altre vie ottiche
G70.0	Miastenia grave	H47.6	Disturbi della corteccia visiva
G70.1	Disturbi neuromuscolari tossici	H47.7	Disturbo delle vie ottiche non specificato
G70.2	Miastenia congenita e dello sviluppo	H51.2	Oftalmoplegia internucleare
G70.8	Altri disturbi neuromuscolari specificati	I60.0	Emorragia subaracnoidea dal sifone carotideo e dalla biforcazione della carotide
G70.9	Disturbi neuromuscolari non specificati	I60.1	Emorragia subaracnoidea dall'arteria cerebrale media
G71.0	Distrofia muscolare	I60.2	Emorragia subaracnoidea dall'arteria comunicante anteriore
G71.1	Disturbi miotonici	I60.3	Emorragia subaracnoidea dall'arteria comunicante posteriore
G71.2	Miopatie congenite	I60.4	Emorragia subaracnoidea dall'arteria basilare
G71.3	Miopatia mitocondriale non classificata altrove	I60.5	Emorragia subaracnoidea dall'arteria vertebrale
G71.8	Altre malattie primitive dei muscoli	I60.6	Emorragia subaracnoidea da altre arterie intracraniche
G71.9	Malattie primitive dei muscoli non specificate	I60.7	Emorragia subaracnoidea da arteria intracranica non specificata
G72.0	Miopatia da farmaci	I60.8	Altre forme di emorragia subaracnoidea
G72.1	Miopatia alcolica	I60.9	Emorragia subaracnoidea non specificata
G72.2	Miopatia da altri agenti tossici	I61.0	Emorragia intracerebrale emisferica sottocorticale
G72.3	Paralisi periodica	I61.1	Emorragia intracerebrale emisferica corticale
G72.4	Miopatia infiammatoria non classificata altrove	I61.2	Emorragia intracerebrale emisferica non specificata
G72.80	Miopatia del paziente critico	I61.3	Emorragia intracerebrale del tronco cerebrale
G72.88	Altre miopatie specificate	I61.4	Emorragia intracerebrale cerebellare
G72.9	Miopatia non specificata	I61.5	Emorragia intracerebrale intraventricolare
G80.0	Paralisi cerebrale con quadriplegia spastica	I61.6	Emorragia intracerebrale a localizzazione multipla
G80.1	Paralisi cerebrale con diplegia spastica	I61.8	Altre forme di emorragia intracerebrale
G80.2	Paralisi cerebrale infantile con emiplegia spastica	I61.9	Emorragia intracerebrale non specificata
G80.3	Paralisi cerebrale discinetica	I62.00	Emorragia subdurale (non traumatica): Acuta
G80.4	Paralisi cerebrale atassica	I62.01	Emorragia subdurale (non traumatica): Subacuta
G80.8	Altra paralisi cerebrale infantile	I62.02	Emorragia subdurale (non traumatica): Cronica
G80.9	Paralisi cerebrale infantile non specificata	I62.09	Emorragia subdurale (non traumatica): Non specificata
G81.0	Emiplegia flaccida ed emiparesi	I62.1	Emorragia extradurale non traumatica
G81.1	Emiplegia spastica ed emiparesi	I62.9	Emorragia intracranica (non traumatica) non specificata
G81.9	Emiplegia ed emiparesi non specificate	I63.0	Infarto cerebrale da trombosi di arterie precerebrali
G83.0	Diparesi e diplegia degli arti superiori	I63.1	Infarto cerebrale da embolia di arterie precerebrali
G83.1	Monoparesi e monoplegia di arto inferiore	I63.2	Infarto cerebrale da occlusione o stenosi non specificata di arterie precerebrali
G83.2	Monoparesi e monoplegia dell'arto superiore	I63.3	Infarto cerebrale da trombosi delle arterie cerebrali
G83.3	Monoparesi e monoplegia non specificata		
G83.40	Sindrome della cauda equina completa		



I63.4	Infarto cerebrale da embolia delle arterie cerebrali	P21.9	Asfissia alla nascita non specificata
I63.5	Infarto cerebrale da occlusione o stenosi non specificata delle arterie cerebrali	P90	Convulsioni neonatali
I63.6	Infarto cerebrale da trombosi venosa cerebrale, non piogena	P91.0	Ischemia cerebrale neonatale
I63.8	Altre forme di infarto cerebrale	P91.1	Cisti periventricolari acquisite neonatali
I63.9	Infarto cerebrale non specificato	P91.2	Leucomalacia cerebrale neonatale
I64	Ictus, senza specificazione se da emorragia o da infarto	P91.3	Irritabilità cerebrale neonatale
I65.0	Occlusione e stenosi dell'arteria vertebrale	P91.4	Depressione cerebrale neonatale
I65.1	Occlusione e stenosi dell'arteria basilare	P91.5	Coma neonatale
I65.2	Occlusione e stenosi dell'arteria carotidea	P91.6	Encefalopatia ipossico-ischemica neonatale
I65.3	Occlusione e stenosi di arterie extracraniche multiple e bilaterali	P91.80	Sindrome locked-in e sindrome apallica neonatale
I65.8	Occlusione e stenosi di altre arterie extracraniche	P91.88	Altri disturbi cerebrali, specificati, neonatali
I65.9	Occlusione e stenosi di un'arteria extracranica non specificata	P91.9	Disturbo cerebrale neonatale non specificato
I66.0	Occlusione e stenosi dell'arteria cerebrale media	P94.0	Miastenia grave transitoria neonatale
I66.1	Occlusione e stenosi dell'arteria cerebrale anteriore	Q00.0	Anencefalia
I66.2	Occlusione e stenosi dell'arteria cerebrale posteriore	Q00.1	Craniorachischisi
I66.3	Occlusione e stenosi delle arterie cerebellari	Q00.2	Iniencefalia
I66.4	Occlusione e stenosi di arterie cerebrali multiple e bilaterali	Q01.0	Encefalocele frontale
I66.8	Occlusione e stenosi di altre arterie cerebrali	Q01.1	Encefalocele S.A.I. o frontale
I66.9	Occlusione e stenosi di arteria cerebrale non specificata	Q01.2	Encefalocele occipitale
I67.10	Aneurisma cerebrale (acquisito)	Q01.8	Encefalocele di altre sedi
I67.11	Fistola arterovenosa cerebrale (acquisita)	Q01.9	Encefalocele non specificato
I67.2	Aterosclerosi cerebrale	Q02	Microcefalia
I67.5	Malattia di Moyamoya	Q03.0	Malformazioni dell'acquedotto di Silvio
I67.6	Trombosi non piogena del sistema venoso intracranico	Q03.1	Atresia dei forami di Magendie e di Luschka
I67.7	Arterite cerebrale non classificata altrove	Q03.8	Altro idrocefalo congenito
I67.80	Vasospasmi su emorragia subaracnoidea	Q03.9	Idrocefalo congenito non specificato
I67.88	Altre malattie cerebrovascolari specificate	Q04.0	Malformazioni congenite del corpo calloso
I67.9	Malattia cerebrovascolare non specificata	Q04.1	Arinencefalia
M21.33	Piede o polso cadente (acquisito): avambraccio	Q04.2	Oloprosencefalia
M21.50	Mano e piede ad artiglio o torti acquisiti: Localizzazioni multiple	Q04.3	Altre difetti, per riduzione, dell'encefalo
M21.54	Mano e piede ad artiglio o torti acquisiti: mano	Q04.4	Displasia setto-ottica
M53.0	Sindrome cervicocraniale	Q04.5	Megalencefalia
M53.1	Sindrome cervicobrachiale	Q04.6	Cisti cerebrali congenite
M54.10	Radicolopatia: Localizzazioni multiple della colonna vertebrale	Q04.8	Altre malformazioni congenite specificate dell'encefalo
M54.11	Radicolopatia: Zona occipito-atlanto-assiale	Q04.9	Malformazione congenita dell'encefalo non specificata
M54.12	Radicolopatia: Zona cervicale	Q05.0	Spina bifida cervicale con idrocefalo
M54.13	Radicolopatia: Zona cervicodorsale	Q05.1	Spina bifida toracica con idrocefalo
M54.19	Radicolopatia: Zona non precisata	Q05.2	Spina bifida lombare con idrocefalo
M79.20	Nevralgia e nevrite non specificate: Localizzazioni multiple	Q05.3	Spina bifida sacrale con idrocefalo
M79.21	Nevralgia e nevrite non specificate: area spalla	Q05.4	Spina bifida non specificata, con idrocefalo
M79.22	Nevralgia e nevrite non specificate: braccio	Q05.5	Spina bifida cervicale senza idrocefalo
M79.23	Nevralgia e nevrite non specificate: avambraccio	Q05.6	Spina bifida toracica senza idrocefalo
M79.24	Nevralgia e nevrite non specificate: mano	Q05.7	Spina bifida lombare senza idrocefalo
M79.25	Nevralgia e nevrite non specificate: coscia	Q05.8	Spina bifida sacrale senza idrocefalo
M79.26	Nevralgia e nevrite non specificate: gamba	Q05.9	Spina bifida non specificata
M79.27	Nevralgia e nevrite non specificate: caviglia e piede	Q06.0	Amielia
M79.28	Nevralgia e nevrite non specificate: Altre localizzazioni	Q06.1	Ipoplasia e displasia del midollo spinale
M79.29	Nevralgia e nevrite non specificate: Localizzazione non precisata	Q06.2	Diastematomelia
M89.00	Algoneurodistrofia: Localizzazioni multiple	Q06.3	Altre malformazioni congenite della cauda equina
M89.01	Algoneurodistrofia: area spalla	Q06.4	Idromielia
M89.02	Algoneurodistrofia: braccio	Q06.8	Altre malformazioni congenite specificate del midollo spinale
M89.03	Algoneurodistrofia: avambraccio	Q06.9	Malformazione congenita del midollo spinale non specificata
M89.04	Algoneurodistrofia: mano	Q07.0	Sindrome di Arnold-Chiari
M89.05	Algoneurodistrofia: coscia	Q07.8	Altre malformazioni congenite specificate del sistema nervoso
M89.06	Algoneurodistrofia: gamba	Q07.9	Malformazione congenita del sistema nervoso non specificata
M89.07	Algoneurodistrofia: caviglia e piede	Q28.00	Aneurisma arteriovenoso congenito di vasi precerebrali
M89.08	Algoneurodistrofia: Altre localizzazioni	Q28.01	Fistola arteriovenosa congenita di vasi precerebrali
M89.09	Algoneurodistrofia: Localizzazione non precisata	Q28.08	Altra malformazione arteriovenosa congenita di vasi precerebrali
P11.3	Trauma da parto del nervo facciale	Q28.09	Malformazione arteriovenosa congenita di vasi precerebrali non specificata
P11.4	Trauma da parto di altri nervi cranici	Q28.10	Aneurisma congenito di vasi precerebrali
P14.0	Paralisi di Erb provocata da trauma da parto	Q28.11	Fistola congenita di vasi precerebrali
P14.1	Paralisi di Klumpke da trauma da parto	Q28.18	Altra malformazione congenita di vasi precerebrali
P14.2	Paralisi del nervo frenico provocata da trauma da parto	Q28.19	Malformazione congenita di vasi precerebrali non specificata
P14.3	Altri traumi da parto del plesso brachiale	Q28.20	Aneurisma arteriovenoso congenito di vasi cerebrali
P14.8	Traumi da parto di altre parti del sistema nervoso periferico	Q28.21	Fistola arteriovenosa congenita di vasi cerebrali
P14.9	Trauma da parto, non specificato, del sistema nervoso periferico	Q28.28	Altra malformazione arteriovenosa congenita di vasi cerebrali
P21.0	Asfissia grave alla nascita	Q28.29	Malformazione arteriovenosa congenita di vasi cerebrali non specificata
P21.1	Asfissia lieve o moderata alla nascita	Q28.30	Aneurisma arteriovenoso congenito di vasi cerebrali

Q28.31	Fistola congenita di vasi cerebrali	Q76.0	Spina bifida occulta
Q28.38	Altra malformazione congenita di vasi cerebrali	Q85.1	Sclerosi tuberosa
Q28.39	Malformazione congenita di vasi cerebrali non specificata		

**Procedura B03-4**

03.01.10↔	Rimozione di corpo estraneo dal canale vertebrale, epidurale	03.59.12↔	Altri interventi di riparazione o plastica sulle strutture del canale vertebrale, Chiusura di fistola spinale
03.01.99↔	Rimozione di corpo estraneo dal canale vertebrale, altro	03.59.13↔	Altri interventi di riparazione o plastica sulle strutture del canale vertebrale, plastica durale spinale
03.02↔	Riapertura di pregressa laminectomia	03.59.99↔	Altri interventi di riparazione o plastica sulle strutture del canale vertebrale, altro
03.09.00↔	Altra esplorazione e decompressione del canale vertebrale, NAS	03.6↔	Separazione di aderenze del midollo spinale e delle radici dei nervi
03.09.14↔	Approccio chirurgico alla colonna cervicale (mediante laminotomia o emilaminectomia), posteriore, 1 segmento	03.71↔	Shunt spinale subaracnoideo-peritoneale
03.09.15↔	Approccio chirurgico alla colonna cervicale (mediante laminotomia o emilaminectomia), posteriore, 2 segmenti	03.72↔	Shunt spinale subaracnoideo ureterale
03.09.16↔	Approccio chirurgico alla colonna cervicale (mediante laminotomia o emilaminectomia), posteriore, 3 e più segmenti	03.79↔	Altro shunt spinale
03.09.24↔	Approccio chirurgico alla colonna toracica (mediante laminotomia o emilaminectomia), posteriore, 1 segmento	03.93.10↔	Inserzione o sostituzione di elettrodo(i) di neurostimolatore epidurale temporaneo, sistema a elettrodo singolo, stimolazione di prova
03.09.25↔	Approccio chirurgico alla colonna toracica (mediante laminotomia o emilaminectomia), posteriore, 2 segmenti	03.93.11↔	Inserzione o sostituzione di elettrodo(i) di neurostimolatore epidurale temporaneo, sistema a più elettrodi, stimolazione di prova
03.09.26↔	Approccio chirurgico alla colonna toracica (mediante laminotomia o emilaminectomia), posteriore, 3 e più segmenti	03.93.20↔	Inserzione o sostituzione di elettrodo(i) di neurostimolatore epidurale permanente, sistema a elettrodo singolo, stimolazione continua, percutanea
03.09.34↔	Approccio chirurgico alla colonna lombare (mediante laminotomia o flavectomia), posteriore, 1 segmento	03.93.21↔	Inserzione o sostituzione di elettrodo(i) di neurostimolatore epidurale permanente, sistema a più elettrodi, stimolazione continua, percutanea
03.09.35↔	Approccio chirurgico alla colonna lombare (mediante laminotomia o flavectomia), posteriore, 2 segmenti	03.93.22↔	Inserzione o sostituzione di elettrodo(i) di neurostimolatore epidurale permanente, sistema a elettrodo singolo, stimolazione continua, chirurgica a cielo aperto
03.09.36↔	Approccio chirurgico alla colonna lombare (mediante laminotomia o flavectomia), posteriore, 3 e più segmenti	03.93.23↔	Inserzione o sostituzione di elettrodo(i) di neurostimolatore epidurale permanente, sistema a più elettrodi, stimolazione continua, chirurgica a cielo aperto
03.09.41↔	Incisione del canale vertebrale per drenaggio di liquido epidurale	03.93.30↔	Inserzione o sostituzione di elettrodo subdurale per stimolazione della radice anteriore
03.09.43↔	Incisione del midollo e delle meningi spinali per drenaggio di liquido subdurale	03.93.99↔	Inserzione o sostituzione di elettrodo(i) di neurostimolatore spinale, altro
03.09.44↔	Incisione del midollo e delle meningi spinali per drenaggio di ematoma intramidollare	03.97↔	Revisione di shunt spinale
03.09.45↔	Incisione del midollo e delle meningi spinali per drenaggio di ascesso intramidollare	03.98↔	Rimozione di shunt spinale
03.09.49↔	Incisione di canale vertebrale, midollo spinale e meningi spinali, altro	03.99.10↔	Interventi su vasi sanguigni intraspinali (es. legatura, distruzione, resezione)
03.09.91↔	Altra decompressione del canale vertebrale	03.99.19↔	Altri interventi su vasi sanguigni intraspinali
03.09.99↔	Altra esplorazione e decompressione del canale vertebrale, altro	03.99.20↔	Interventi sul sistema liquorale spinale, Inserzione di serbatoio sottocutaneo nel sistema liquorale spinale
03.1↔	Sezione delle radici dei nervi intraspinali	03.99.21↔	Interventi sul sistema liquorale spinale, Revisione di serbatoio sottocutaneo, catetere o pompa per infusione intratecale ed epidurale di medicinali
03.21↔	Cordotomia percutanea	03.99.22↔	Interventi sul sistema liquorale spinale, Rimozione di serbatoio sottocutaneo dal sistema liquorale spinale
03.29↔	Altra cordotomia	03.99.29↔	Altri interventi sul sistema liquorale spinale
03.32.10↔	Biopsia chiusa [percutanea] [agobiopsia] del midollo spinale e delle meningi spinali	03.99.30↔	Revisione senza sostituzione di elettrodo(i) di neurostimolatore epidurale, elettrodo cilindrico, sistema a elettrodo singolo
03.32.20↔	Biopsia a cielo aperto del midollo spinale e delle meningi spinali	03.99.31↔	Revisione senza sostituzione di elettrodo(i) di neurostimolatore epidurale, elettrodo cilindrico, sistema a più elettrodi
03.32.99↔	Biopsia del midollo spinale e delle meningi spinali, altro	03.99.32↔	Revisione senza sostituzione di elettrodo(i) di neurostimolatore epidurale, elettrodo piatto, sistema a elettrodo singolo
03.4x.10↔	Asportazione o distruzione di tessuto tumorale del midollo spinale (intramidollare)	03.99.33↔	Revisione senza sostituzione di elettrodo(i) di neurostimolatore epidurale, elettrodo piatto, sistema a più elettrodi
03.4x.11↔	Asportazione o distruzione di tessuto tumorale delle meningi spinali e ossa	03.99.40↔	Revisione senza sostituzione di catetere per infusione intratecale ed epidurale
03.4x.12↔	Asportazione o distruzione di tessuto tumorale delle radici e dei gangli spinali	03.99.99↔	Altri interventi sul midollo spinale e sulle strutture del canale vertebrale, altro
03.4x.19↔	Asportazione o distruzione di tessuto tumorale del midollo o delle meningi spinali, altro	34.4x.00↔	Asportazione o distruzione di lesione della parete toracica, NAS
03.4x.20↔	Asportazione o distruzione di altra lesione del midollo spinale (intramidollare)	34.4x.10↔	Asportazione di lesione della parete toracica
03.4x.21↔	Asportazione o distruzione di altra lesione delle meningi spinali	34.4x.20↔	Resezione parziale di lesione della parete toracica, NAS
03.4x.22↔	Asportazione o distruzione di altra lesione delle radici e dei gangli spinali	34.4x.21↔	Resezione parziale di lesione della parete toracica, senza ricostruzione
03.4x.29↔	Asportazione o distruzione di altra lesione del midollo o delle meningi spinali, altro	34.4x.22↔	Resezione parziale di lesione della parete toracica, con ricostruzione
03.4x.99↔	Asportazione o distruzione di lesione del midollo o delle meningi spinali, altro		
03.51↔	Riparazione di meningocele spinale		
03.52↔	Riparazione di mielomeningocele spinale		
03.53.11↔	Riduzione chiusa di frattura vertebrale con fissazione esterna		
03.53.20↔	Riduzione aperta di fratture vertebrali		
03.59.10↔	Altri interventi di riparazione o plastica sulle strutture del canale vertebrale, Chiusura di diastematomielia		
03.59.11↔	Altri interventi di riparazione o plastica sulle strutture del canale vertebrale, Sezione di filo terminale		

34.4x.30↔	Resezione di lesione della parete toracica, asportazione completa dello sterno, NAS	78.49.41↔	Ricostruzione complessa della colonna vertebrale (es. per scoliosi), mediante epifisiodesi per equilibrare la crescita con staffe di lega a memoria di forma [Shape Memory Alloy (SMA)-Staples], 2 staffe
34.4x.31↔	Resezione di lesione della parete toracica, asportazione completa dello sterno, senza ricostruzione	78.49.42↔	Ricostruzione complessa della colonna vertebrale (es. per scoliosi), mediante epifisiodesi per equilibrare la crescita con staffe di lega a memoria di forma [Shape Memory Alloy (SMA)-Staples], 3 staffe
34.4x.32↔	Resezione di lesione della parete toracica, asportazione completa dello sterno, con ricostruzione	78.49.43↔	Ricostruzione complessa della colonna vertebrale (es. per scoliosi), mediante epifisiodesi per equilibrare la crescita con staffe di lega a memoria di forma [Shape Memory Alloy (SMA)-Staples], 4 staffe
34.93↔	Riparazione della pleura	78.49.44↔	Ricostruzione complessa della colonna vertebrale (es. per scoliosi), mediante epifisiodesi per equilibrare la crescita con staffe di lega a memoria di forma [Shape Memory Alloy (SMA)-Staples], 5 staffe
56.92↔	Impianto di stimolatore elettronico ureterale	78.49.45↔	Ricostruzione complessa della colonna vertebrale (es. per scoliosi), mediante epifisiodesi per equilibrare la crescita con staffe di lega a memoria di forma [Shape Memory Alloy (SMA)-Staples], 6 staffe
56.93↔	Sostituzione di stimolatore elettronico ureterale	78.49.46↔	Ricostruzione complessa della colonna vertebrale (es. per scoliosi), mediante epifisiodesi per equilibrare la crescita con staffe di lega a memoria di forma [Shape Memory Alloy (SMA)-Staples], 7 staffe
56.94↔	Rimozione di stimolatore elettronico ureterale	78.49.47↔	Ricostruzione complessa della colonna vertebrale (es. per scoliosi), mediante epifisiodesi per equilibrare la crescita con staffe di lega a memoria di forma [Shape Memory Alloy (SMA)-Staples], 8 staffe
57.96↔	Impianto di stimolatore vescicale elettronico	78.49.48↔	Ricostruzione complessa della colonna vertebrale (es. per scoliosi), mediante epifisiodesi per equilibrare la crescita con staffe di lega a memoria di forma [Shape Memory Alloy (SMA)-Staples], 9 staffe
57.97↔	Sostituzione di stimolatore vescicale elettronico	78.49.4a↔	Ricostruzione complessa della colonna vertebrale (es. per scoliosi), mediante epifisiodesi per equilibrare la crescita con staffe di lega a memoria di forma [Shape Memory Alloy (SMA)-Staples], 10 staffe
57.98↔	Rimozione di stimolatore vescicale elettronico	78.49.4b↔	Ricostruzione complessa della colonna vertebrale (es. per scoliosi), mediante epifisiodesi per equilibrare la crescita con staffe di lega a memoria di forma [Shape Memory Alloy (SMA)-Staples], 11 staffe
77.61.10↔	Asportazione locale di lesione o tessuto della scapola e della clavicola	78.49.4c↔	Ricostruzione complessa della colonna vertebrale (es. per scoliosi), mediante epifisiodesi per equilibrare la crescita con staffe di lega a memoria di forma [Shape Memory Alloy (SMA)-Staples], 12 staffe
77.61.20↔	Sbrigliamento della scapola e della clavicola	78.49.4d↔	Ricostruzione complessa della colonna vertebrale (es. per scoliosi), mediante epifisiodesi per equilibrare la crescita con staffe di lega a memoria di forma [Shape Memory Alloy (SMA)-Staples], 13 e più staffe
77.69.10↔	Asportazione locale di lesione o tessuto delle falangi delle mani	78.49.4e↔	Ricostruzione complessa della colonna vertebrale (es. per scoliosi) mediante epifisiodesi dorso-ventrale
77.69.11↔	Asportazione locale di lesione o tessuto delle vertebre	78.49.4f↔	Ricostruzione complessa della colonna vertebrale (es. per scoliosi) mediante epifisiodesi monolaterale con fusione vertebrale dorsale
77.69.13↔	Asportazione locale di lesione o tessuto delle falangi dei piedi	78.49.4g↔	Ricostruzione complessa della colonna vertebrale (es. per scoliosi) mediante epifisiodesi bilaterale con fusione vertebrale dorsale
77.69.20↔	Sbrigliamento di falangi delle mani	78.49.50↔	Spondilodesi correttiva (es. per scoliosi) con strumentazione anteriore o posteriore, NAS
77.69.21↔	Sbrigliamento della colonna vertebrale	78.49.51↔	Spondilodesi correttiva (es. per scoliosi) con strumentazione posteriore, senza stabilità primaria, da 3 a 6 segmenti
77.69.23↔	Sbrigliamento di falangi dei piedi	78.49.52↔	Spondilodesi correttiva (es. per scoliosi) con strumentazione posteriore, senza stabilità primaria, da 7 a 10 segmenti
77.89.10↔	Altra osteotomia parziale di falangi delle mani	78.49.53↔	Spondilodesi correttiva (es. per scoliosi) con strumentazione posteriore, senza stabilità primaria, 11 e più segmenti
77.89.20↔	Altra osteotomia parziale di una vertebra, Asportazione del dente dell'epistrofeo	78.49.54↔	Spondilodesi correttiva (es. per scoliosi) con strumentazione posteriore, con stabilità primaria, da 3 a 6 segmenti
77.89.21↔	Altra osteotomia parziale di una vertebra, corpo	78.49.55↔	Spondilodesi correttiva (es. per scoliosi) con strumentazione posteriore, con stabilità primaria, da 7 a 10 segmenti
77.89.22↔	Altra osteotomia parziale di una vertebra, altre parti	78.49.56↔	Spondilodesi correttiva (es. per scoliosi) con strumentazione posteriore, con stabilità primaria, 11 e più segmenti
77.89.40↔	Altra osteotomia parziale di falangi dei piedi	78.49.57↔	Spondilodesi correttiva (es. per scoliosi) con strumentazione anteriore, senza stabilità primaria, da 3 a 6 segmenti
77.91.11↔	Osteotomia totale di una costa	78.49.58↔	Spondilodesi correttiva (es. per scoliosi) con strumentazione anteriore, senza stabilità primaria, da 7 a 10 segmenti
77.91.12↔	Osteotomia totale di una costa cervicale		
77.91.13↔	Osteotomia totale dello sterno		
78.41.20↔	Altri interventi di riparazione o plastica su coste e sterno		
78.41.30↔	Altri interventi di riparazione o plastica su scapola, clavicola, coste e sterno, Impianto di protesi verticali espandibili in titanio (VEPTR)		
78.49.21↔	Sostituzione di vertebre con impianto (es. per cifosi): 1 vertebra		
78.49.22↔	Sostituzione di vertebre con impianto (es. per cifosi): 2 vertebre		
78.49.23↔	Sostituzione di vertebre con impianto (es. per cifosi): 3 vertebre		
78.49.24↔	Sostituzione di vertebre con impianto (es. per cifosi): 4 vertebre		
78.49.25↔	Sostituzione di vertebre con impianto (es. per cifosi): 5 o più vertebre		
78.49.26↔	Sostituzione di vertebre con altro materiale (es. per cifosi), 1 vertebra		
78.49.27↔	Sostituzione di vertebre con altro materiale (es. per cifosi), 2 vertebre		
78.49.28↔	Sostituzione di vertebre con altro materiale (es. per cifosi), 3 vertebre		
78.49.29↔	Sostituzione di vertebre (es. per cifosi), altro		
78.49.2a↔	Sostituzione di vertebre con altro materiale (es. per cifosi), 4 o più vertebre		
78.49.31↔	Ricostruzione complessa della colonna vertebrale (es. per cifosi) con innesto anteriore di sostegno		
78.49.32↔	Ricostruzione complessa della colonna vertebrale (es. per cifosi) mediante cifosectomia (es. secondo Lindseth-Selzer)		
78.49.33↔	Ricostruzione complessa della colonna vertebrale (es. per cifosi) mediante correzione dorsale senza release ventrale		
78.49.34↔	Ricostruzione complessa della colonna vertebrale (es. per cifosi) mediante correzione dorsale con release ventrale		
78.49.35↔	Ricostruzione complessa della colonna vertebrale (es. per cifosi) mediante correzione dorso-ventrale		
78.49.36↔	Columnotomia e spondilodesi lordosizzante plurisegmentaria dorsale (DLS) secondo Zielke (es. per cifosi)		
78.49.37↔	Columnotomia e osteotomia transpeduncolare di sottrazione (es. secondo Thomassen o Hsu-Yau-Leong) (es. per cifosi)		
78.49.38↔	Columnotomia e spondilodesi lordosizzante monosegmentaria cervico-toracica (es. secondo Mason, Urist o Simmons) (es. per cifosi)		
78.49.40↔	Ricostruzione complessa della colonna vertebrale (es. per scoliosi), mediante epifisiodesi per equilibrare la crescita con staffe di lega a memoria di forma [Shape Memory Alloy (SMA)-Staples], 1 staffa		

78.49.59↔	Spondilodiosi correttiva (es. per scoliosi) con strumentazione anteriore o posteriore, altro	78.69.41↔	Rimozione di dispositivo impiantato dalle falangi del piede: filo (endomidollare), vite, cerchiaggio dinamico, placca (con stabilità angolare), fissatore esterno, staffe (di Blount)
78.49.5a↔	Spondilodiosi correttiva (es. per scoliosi) con strumentazione anteriore, senza stabilità primaria, 11 e più segmenti	78.69.45↔	Rimozione di dispositivo impiantato da altre ossa specificate, escluse quelle facciali, Rimozione di sostituto osseo (parziale) da falangi dei piedi
78.49.5b↔	Spondilodiosi correttiva (es. per scoliosi) con strumentazione anteriore, con stabilità primaria, da 3 a 6 segmenti	78.69.48↔	Rimozione di dispositivo impiantato dalle falangi del piede: altro materiale di osteosintesi
78.49.5c↔	Spondilodiosi correttiva (es. per scoliosi) con strumentazione anteriore, con stabilità primaria, da 7 a 10 segmenti	78.69.51↔	Rimozione di dispositivo impiantato da altre ossa specificate: filo, cerchiaggio dinamico, staffe di Blount
78.49.5d↔	Spondilodiosi correttiva (es. per scoliosi) con strumentazione anteriore, con stabilità primaria, 11 e più segmenti	78.69.52↔	Rimozione di dispositivo impiantato da altre ossa specificate: vite, placca (con stabilità angolare), vite di compressione dinamica, filo endomidollare, chiodo endomidollare, chiodo endomidollare con componente articolare, chiodo di bloccaggio, chiodo di trasfissione, fissatore esterno
78.49.61↔	Spondilodiosi correttiva (es. per scoliosi) con strumentazione combinata anteriore e posteriore, senza stabilità primaria, da 3 a 6 segmenti	78.69.53↔	Rimozione di dispositivo impiantato da altre ossa specificate: placca angolata / condilare
78.49.62↔	Spondilodiosi correttiva (es. per scoliosi) con strumentazione combinata anteriore e posteriore, senza stabilità primaria, da 7 a 10 segmenti	78.69.55↔	Rimozione di dispositivo impiantato da altre ossa specificate, escluse quelle facciali, Rimozione di sostituto osseo (parziale) da altre ossa specificate
78.49.63↔	Spondilodiosi correttiva (es. per scoliosi) con strumentazione combinata anteriore e posteriore, senza stabilità primaria, 11 e più segmenti	78.69.58↔	Rimozione di dispositivo impiantato da altre ossa specificate: altro materiale di osteosintesi
78.49.64↔	Spondilodiosi correttiva (es. per scoliosi) con strumentazione combinata anteriore e posteriore, con stabilità primaria, da 3 a 6 segmenti	78.69.61↔	Rimozione di materiale di osteosintesi dalla colonna vertebrale
78.49.65↔	Spondilodiosi correttiva (es. per scoliosi) con strumentazione combinata anteriore e posteriore, con stabilità primaria, da 7 a 10 segmenti	78.69.65↔	Rimozione di dispositivo impiantato da altre ossa specificate, escluse quelle facciali, Rimozione di sostituto osseo (parziale) dalla colonna vertebrale
78.49.66↔	Spondilodiosi correttiva (es. per scoliosi) con strumentazione combinata anteriore e posteriore, con stabilità primaria, 11 e più segmenti	78.69.71↔	Rimozione artroscopica di materiale di osteosintesi
78.49.69↔	Spondilodiosi correttiva (es. per scoliosi) con strumentazione combinata anteriore e posteriore, altro	80.51.10↔	Asportazione di un disco intervertebrale, chirurgica a cielo aperto
78.49.71↔	Ricostruzione complessa della colonna vertebrale (es. per scoliosi) con strumentazione sottocutanea di Harrington (nel bambino)	80.51.11↔	Asportazione di due dischi intervertebrali, chirurgica a cielo aperto
78.49.72↔	Ricostruzione complessa della colonna vertebrale (es. per scoliosi) mediante impianto di barre dinamiche	80.51.12↔	Asportazione di tre o più dischi intervertebrali, chirurgica a cielo aperto
78.49.79↔	Ricostruzione complessa della colonna vertebrale, altro	80.51.20↔	Asportazione di disco intervertebrale, percutanea con endoscopia
78.50.31↔	Osteosintesi con viti della colonna vertebrale	80.51.99↔	Asportazione di disco intervertebrale, altro
78.50.32↔	Osteosintesi della colonna vertebrale mediante cerchiaggio con filo	80.52↔	Chemionucleolisi intervertebrale
78.50.33↔	Osteosintesi della colonna vertebrale mediante sistema con staffe	80.59.10↔	Altra distruzione di disco intervertebrale, Rimozione di sequestro libero
78.50.34↔	Osteosintesi della colonna vertebrale con placche a uncino	80.59.20↔	Altra distruzione di disco intervertebrale, Reintervento per recidiva
78.50.35↔	Osteosintesi della colonna vertebrale mediante sistema a viti e barre	80.59.21↔	Altra distruzione di disco intervertebrale, Reintervento con lisi radicolare per recidiva
78.50.36↔	Osteosintesi della colonna vertebrale mediante sistema a viti e placca anteriore	80.59.30↔	Altra distruzione di disco intervertebrale, Decompressione con nucleoplastica
78.50.37↔	Osteosintesi della colonna vertebrale mediante sistema a viti e placca posteriore	80.59.40↔	Altra distruzione di disco intervertebrale, Termomodulazione mini-invasiva del disco intervertebrale
78.50.39↔	Procedura di osteosintesi della colonna vertebrale, altro	80.59.50↔	Altra distruzione di disco intervertebrale, Ricostruzione del disco con sostituto discale su base cellulare
78.69.11↔	Rimozione di dispositivo impiantato dalle falangi della mano: filo (endomidollare), vite, cerchiaggio dinamico, placca (con stabilità angolare), fissatore esterno, staffe (di Blount)	80.59.99↔	Altra distruzione di disco intervertebrale, altro
78.69.15↔	Rimozione di dispositivo impiantato da altre ossa specificate, escluse quelle facciali, Rimozione di sostituto osseo (parziale) da falangi delle mani	81.01↔	Artrodesi atlanto-epistrofea
78.69.18↔	Rimozione di dispositivo impiantato dalle falangi della mano: altro materiale di osteosintesi	81.02↔	Altra artrodesi cervicale, approccio anteriore
78.69.21↔	Rimozione di dispositivo impiantato dalle ossa pelviche: filo, vite, cerchiaggio dinamico, fissatore esterno, fissatore circolare, staffe (di Blount)	81.03↔	Altra artrodesi cervicale, approccio posteriore
78.69.22↔	Rimozione di dispositivo impiantato dalle ossa pelviche: placca (con stabilità angolare)	81.04↔	Artrodesi toracica o toracolombare, approccio anteriore
78.69.25↔	Rimozione di dispositivo impiantato da altre ossa specificate, escluse quelle facciali, Rimozione di sostituto osseo (parziale) dalle ossa pelviche	81.05↔	Artrodesi toracica o toracolombare, approccio posteriore
78.69.28↔	Rimozione di dispositivo impiantato dalle ossa pelviche: altro materiale di osteosintesi	81.06↔	Artrodesi delle vertebre lombari e lombosacrali, approccio anteriore
78.69.31↔	Rimozione di dispositivo impiantato da talo e calcagno: filo (endomidollare), vite, cerchiaggio dinamico, placca (con stabilità angolare), fissatore esterno, fissatore circolare, staffe (di Blount)	81.07↔	Artrodesi lombare e lombosacrale, approccio ai processi laterali trasversi
78.69.38↔	Rimozione di dispositivo impiantato da talo e calcagno: altro materiale di osteosintesi	81.08↔	Artrodesi lombare e lombosacrale, con approccio posteriore
		81.30↔	Rifusione vertebrale, NAS
		81.31↔	Rifusione atlanto-epistrofea
		81.32↔	Rifusione di altre vertebre cervicali, approccio anteriore
		81.33↔	Rifusione di altre vertebre cervicali, approccio posteriore
		81.34↔	Rifusione dorsale o dorsolombare, approccio anteriore
		81.35↔	Rifusione dorsale o dorsolombare, approccio posteriore
		81.36↔	Rifusione lombare o lombosacrale, approccio anteriore
		81.37↔	Rifusione lombare o lombosacrale, approccio ai processi laterali trasversi
		81.38↔	Rifusione lombare o lombosacrale, approccio posteriore
		81.39↔	Rifusione vertebrale, NAC
		81.62.00↔	Artrodesi o rifusione di 2-3 vertebre, NAS

81.62.10↔	Artrodesi di 2 vertebre, dorsale	81.66.12↔	Cifoplastica, 3 corpi vertebrali
81.62.11↔	Artrodesi di 2 vertebre, combinata dorsale e ventrale, intercorporea	81.66.13↔	Cifoplastica, 4 e più corpi vertebrali
81.62.12↔	Artrodesi di 2 vertebre, ventrale, intercorporea	81.66.99↔	Cifoplastica, altro
81.62.13↔	Artrodesi di 2 vertebre, dorsale, dinamica	84.51.10↔	Inserzione di gabbie intercorporee, 1 segmento
81.62.20↔	Artrodesi di 3 vertebre, dorsale	84.51.11↔	Inserzione di gabbie intercorporee, 2 segmenti
81.62.21↔	Artrodesi di 3 vertebre, combinata dorsale e ventrale, intercorporea	84.51.12↔	Inserzione di gabbie intercorporee, 3 segmenti
81.62.22↔	Artrodesi di 3 vertebre, ventrale, intercorporea	84.51.13↔	Inserzione di gabbie intercorporee, 4 o più segmenti
81.62.23↔	Artrodesi di 3 vertebre, dorsale, dinamica	84.51.99↔	Inserzione di dispositivo intervertebrale d'artrodesi, altro
81.62.99↔	Artrodesi o rifusione di 2-3 vertebre, altro	84.60↔	Inserzione di protesi discale, senz'altra specificazione
81.63.00↔	Artrodesi o rifusione di 4-8 vertebre, NAS	84.61↔	Inserzione di protesi discale parziale, cervicale
81.63.10↔	Artrodesi di 4 - 6 vertebre, dorsale	84.62↔	Inserzione di protesi discale, senz'altra specificazione
81.63.11↔	Artrodesi di 4 - 6 vertebre, combinata dorsale e ventrale, intercorporea	84.63↔	Inserzione di protesi discale, toracale
81.63.12↔	Artrodesi di 4 - 6 vertebre, ventrale, intercorporea	84.64↔	Inserzione di protesi discale parziale, lombosacrale
81.63.13↔	Artrodesi di 4 - 6 vertebre, dorsale, dinamica	84.65↔	Inserzione di protesi discale totale, lombosacrale
81.63.20↔	Artrodesi di 7 - 8 vertebre, dorsale	84.66.10↔	Sostituzione di protesi discale artificiale, cervicale
81.63.21↔	Artrodesi di 7 - 8 vertebre, combinata dorsale e ventrale, intercorporea	84.66.20↔	Revisione di protesi discale artificiale, cervicale
81.63.22↔	Artrodesi di 7 - 8 vertebre, ventrale, intercorporea	84.66.99↔	Revisione o sostituzione di protesi discale artificiale, cervicale, altro
81.63.23↔	Artrodesi di 7 - 8 vertebre, dorsale, dinamica	84.67↔	Revisione o sostituzione di protesi discale artificiale, toracale
81.63.99↔	Artrodesi o rifusione di 4-8 vertebre, altro	84.68.10↔	Sostituzione di protesi discale artificiale, lombosacrale
81.64.00↔	Artrodesi o rifusione di 9 e più vertebre, NAS	84.68.20↔	Revisione di protesi discale artificiale, lombosacrale
81.64.10↔	Artrodesi di 9 e più vertebre, dorsale	84.68.99↔	Revisione o sostituzione di protesi discale artificiale, lombosacrale, altro
81.64.11↔	Artrodesi di 9 o più vertebre, combinata dorsale e ventrale, intercorporea	84.69.10↔	Sostituzione di protesi discale artificiale
81.64.99↔	Artrodesi o rifusione di 9 e più vertebre, altro	84.69.20↔	Revisione di protesi discale artificiale
81.65.10↔	Vertebroplastica, 1 corpo vertebrale	84.69.99↔	Revisione o sostituzione di protesi discale artificiale, altro
81.65.11↔	Vertebroplastica, 2 corpi vertebrali	84.81.20↔	Revisione di dispositivo(i) interspinoso(i)
81.65.12↔	Vertebroplastica, 3 corpi vertebrali	84.81.99↔	Revisione di dispositivo(i) interspinoso(i), altro
81.65.13↔	Vertebroplastica, 4 e più corpi vertebrali	84.82↔	Inserzione o sostituzione di dispositivo(i) peduncolare di stabilizzazione dinamica
81.65.99↔	Vertebroplastica, altro	84.83↔	Revisione di dispositivo(i) peduncolare di stabilizzazione dinamica
81.66.10↔	Cifoplastica, 1 corpo vertebrale	84.84↔	Inserzione o sostituzione di dispositivo(i) di sostituzione di faccetta articolare
81.66.11↔	Cifoplastica, 2 corpi vertebrali	84.85↔	Revisione di dispositivo(i) di sostituzione di faccetta articolare

**Procedura B03-5**

01.24.00↔	Altra craniotomia, NAS	01.24.3c↔	Approccio alla base del cranio, con osteotomia tipo Le Fort I
01.24.10↔	Altra craniotomia con decompressione	01.24.3d↔	Approccio alla base del cranio, transnasale-transcriciforme
01.24.11↔	Altra craniotomia per evacuazione di ematoma epidurale	01.24.3e↔	Approccio alla base del cranio, transnasale-transclivale
01.24.12↔	Altra craniotomia per evacuazione di empiema epidurale	01.24.3f↔	Approccio alla base del cranio, transorale-transclivale
01.24.13↔	Altra craniotomia, Inserzione di materiale alloplastico o di sistema di somministrazione farmacologica nelle ossa del cranio o nello spazio epidurale	01.24.3g↔	Approccio alla base del cranio, transnasale-transptergoideo
01.24.14↔	Altra craniotomia, rimozione di materiale alloplastico o di sistema di somministrazione farmacologica dalle ossa del cranio o dallo spazio epidurale	01.24.99↔	Altra craniotomia, altro
01.24.15↔	Altra craniotomia, Rimozione di corpo estraneo dalle ossa del cranio o dallo spazio epidurale	01.25.00↔	Altra craniectomia, NAS
01.24.16↔	Altra craniotomia, altro drenaggio di liquido epidurale o per altri motivi	01.25.10↔	Altra craniectomia con decompressione
01.24.20↔	Craniotomia della calotta quale approccio chirurgico, NAS	01.25.11↔	Altra craniectomia per evacuazione di ematoma epidurale
01.24.21↔	Trapanazione della calotta quale approccio chirurgico	01.25.12↔	Altra craniectomia per evacuazione di empiema epidurale
01.24.22↔	Apertura del cranio guidata da stereotassi attraverso la calotta quale approccio chirurgico	01.25.13↔	Altra craniectomia per rimozione di corpo estraneo dalle ossa del cranio o dallo spazio epidurale
01.24.29↔	Craniotomia della calotta quale approccio chirurgico, altro	01.25.14↔	Altra craniectomia, Inserzione di materiale alloplastico o di sistema di somministrazione farmacologica nelle ossa del cranio o nello spazio epidurale
01.24.30↔	Approccio alla base del cranio, NAS	01.25.19↔	Altra craniectomia, per drenaggio di liquido epidurale o per altri motivi
01.24.31↔	Approccio alla base del cranio, transorale	01.25.20↔	Altra craniectomia, Nuova craniectomia con inserzione di drenaggio
01.24.32↔	Approccio alla base del cranio, transorale con scissione del palato molle	01.25.21↔	Altra craniectomia, Nuova craniectomia per rimozione di materiale alloplastico o di sistema di somministrazione farmacologica dalle ossa del cranio o dallo spazio epidurale
01.24.33↔	Approccio alla base del cranio, transorale con apertura sia del palato molle che del palato duro	01.25.99↔	Altra craniectomia, altro
01.24.34↔	Approccio alla base del cranio, transfenoidale	77.16.00↔	Altra incisione della rotula senza sezione, NAS
01.24.35↔	Approccio alla base del cranio, transetmoidale	77.16.10↔	Altra incisione della rotula senza sezione, Esplorazione e trapanazione
01.24.36↔	Approccio alla base del cranio, transmastoidico	77.16.11↔	Altra incisione della rotula senza sezione, Rimozione di corpo estraneo
01.24.37↔	Approccio alla base del cranio, translabirintico	77.16.12↔	Altra incisione della rotula senza sezione, Impianto e rimozione di sistema di somministrazione farmacologica
01.24.38↔	Approccio alla base del cranio, transpiramidale	77.16.13↔	Altra incisione della rotula senza sezione, Drenaggio
01.24.39↔	Approccio alla base del cranio, altro	77.16.99↔	Altra incisione della rotula senza sezione, altro
01.24.3a↔	Approccio alla base del cranio, transcondilico	77.20↔	Osteotomia cuneiforme in sede non specificata
01.24.3b↔	Approccio alla base del cranio, transorbitale		

77.25.00↔	Osteotomia cuneiforme del femore, NAS	78.25.99↔	Accorciamento del femore, altro
77.25.10↔	Osteotomia cuneiforme del collo femorale	78.30↔	Allungamento delle ossa degli arti in sede non specificata
77.25.20↔	Osteotomia cuneiforme del resto del femore	78.35.00↔	Allungamento del femore, NAS
77.25.99↔	Osteotomia cuneiforme del femore, altro	78.35.10↔	Allungamento del collo femorale
77.27.00↔	Osteotomia cuneiforme della tibia e fibula, NAS	78.35.19↔	Allungamento di altre parti del femore
77.27.10↔	Osteotomia cuneiforme della tibia	78.35.99↔	Allungamento del femore, altro
77.27.20↔	Osteotomia cuneiforme della fibula	78.39.10↔	Allungamento di falangi delle mani
77.27.99↔	Osteotomia cuneiforme della tibia e fibula, altro	78.39.20↔	Allungamento di ossa pelviche
77.29.00↔	Osteotomia cuneiforme di altre ossa specificate, escluse quelle facciali, NAS	78.39.30↔	Allungamento di falangi dei piedi
77.29.10↔	Osteotomia cuneiforme di falangi delle mani	78.39.99↔	Allungamento di altre ossa specificate, escluse quelle facciali, altro
77.29.20↔	Osteotomia cuneiforme delle vertebre	78.40↔	Altri interventi di riparazione o plastica su osso in sede non specificata
77.29.40↔	Osteotomia cuneiforme di falangi dei piedi	78.45↔	Altri interventi di riparazione o plastica sul femore
77.29.99↔	Osteotomia cuneiforme di altre ossa specificate, escluse quelle facciali, altro	78.60.05↔	Rimozione di dispositivo impiantato, in sede non specificata, Rimozione di sostituto osseo (parziale)
77.30↔	Altra sezione dell'osso, sede non specificata	78.60.08↔	Rimozione di sistema interno di allungamento o trasporto osseo (motorizzato / non motorizzato), in sede non specificata
77.35.00↔	Altra sezione del femore, NAS	78.62.01↔	Rimozione di dispositivo impiantato dall'omero: filo (endomidollare), vite, cerchiaggio dinamico, placca (con stabilità angolare), placca angolata / condilare, chiodo endomidollare, chiodo di bloccaggio, chiodo di trasfissione, fissatore esterno, fissatore circolare, staffe (di Blount)
77.35.10↔	Osteotomia rotativa del collo femorale	78.62.02↔	Rimozione di dispositivo impiantato dall'omero: vite di compressione dinamica, chiodo endomidollare con componente articolare
77.35.11↔	Corticotomia per osteogenesi distrattiva del collo femorale	78.62.05↔	Rimozione di dispositivo impiantato dall'omero, Rimozione di sostituto osseo (parziale) dall'omero
77.35.12↔	Osteotomia complessa (pluridimensionale) (con correzione assiale) del collo femorale	78.62.08↔	Rimozione di dispositivo impiantato dall'omero, altro materiale di osteosintesi
77.35.19↔	Altra sezione del collo femorale	78.63.01↔	Rimozione di dispositivo impiantato da radio e ulna: filo (endomidollare), vite, cerchiaggio dinamico, placca (con stabilità angolare), placca angolata / condilare, chiodo endomidollare, chiodo di bloccaggio, chiodo di trasfissione, fissatore esterno, fissatore circolare, staffe (di Blount)
77.35.20↔	Osteotomia rotativa di altre parti del femore	78.63.05↔	Rimozione di dispositivo impiantato da radio e ulna, Rimozione di sostituto osseo (parziale) da radio e ulna
77.35.21↔	Corticotomia per osteogenesi distrattiva di altre parti del femore	78.63.08↔	Rimozione di dispositivo impiantato da radio e ulna (prossimale / corpo / distale): altro materiale di osteosintesi
77.35.22↔	Osteotomia complessa (pluridimensionale) (con correzione assiale) di altre parti del femore	78.64.01↔	Rimozione di dispositivo impiantato da carpo e metacarpo: filo (endomidollare), vite, cerchiaggio dinamico, placca (con stabilità angolare), fissatore esterno, fissatore circolare, staffe (di Blount)
77.35.23↔	Altra sezione di altre parti del femore	78.64.05↔	Rimozione di dispositivo impiantato da carpo e metacarpo, Rimozione di sostituto osseo (parziale) da carpo e metacarpo
77.35.99↔	Altra sezione del femore, altro	78.64.08↔	Rimozione di dispositivo impiantato da carpo e metacarpo: altro materiale di osteosintesi
77.37.00↔	Altra sezione della tibia e fibula, NAS	78.65.01↔	Rimozione di dispositivo impiantato dal femore: filo, filo endomidollare, vite, cerchiaggio dinamico, placca (con stabilità angolare), placca angolata / condilare, vite di compressione dinamica, chiodo endomidollare, fissatore esterno, staffe (di Blount)
77.37.10↔	Osteotomia rotativa della tibia	78.65.02↔	Rimozione di dispositivo impiantato dal femore (collo femorale / prossimale / distale, eccetto corpo): chiodo endomidollare con componente articolare, chiodo di bloccaggio, chiodo di trasfissione
77.37.12↔	Corticotomia per osteogenesi distrattiva della tibia	78.65.03↔	Rimozione di dispositivo impiantato dal femore (corpo): chiodo endomidollare con componente articolare
77.37.13↔	Osteotomia complessa (pluridimensionale) (con correzione assiale) della tibia	78.65.04↔	Rimozione di dispositivo impiantato dal femore (prossimale / corpo / distale, eccetto collo femorale): fissatore circolare
77.37.14↔	Osteotomia valgizzante o varizzante della tibia	78.65.05↔	Rimozione di dispositivo impiantato dal femore, Rimozione di sostituto osseo (parziale) dal femore
77.37.19↔	Altra sezione della tibia	78.65.08↔	Rimozione di dispositivo impiantato dal femore, altro materiale di osteosintesi
77.37.20↔	Osteotomia rotativa della fibula	78.69.11↔	Rimozione di dispositivo impiantato dalle falangi della mano: filo (endomidollare), vite, cerchiaggio dinamico, placca (con stabilità angolare), fissatore esterno, staffe (di Blount)
77.37.21↔	Corticotomia per osteogenesi distrattiva della fibula	78.69.15↔	Rimozione di dispositivo impiantato da altre ossa specificate, escluse quelle facciali, Rimozione di sostituto osseo (parziale) da falangi delle mani
77.37.22↔	Osteotomia complessa (pluridimensionale) (con correzione assiale) della fibula	78.69.18↔	Rimozione di dispositivo impiantato dalle falangi della mano: altro materiale di osteosintesi
77.37.29↔	Altra sezione della fibula		
77.37.99↔	Altra sezione della tibia e fibula, altro		
77.39.00↔	Altra sezione di altre ossa specificate, escluse quelle facciali, NAS		
77.39.10↔	Osteotomia rotativa di falangi delle mani		
77.39.19↔	Altra sezione di falangi delle mani		
77.39.40↔	Osteotomia correttiva di falangi dei piedi		
77.39.49↔	Altra sezione di falangi dei piedi		
77.86↔	Altra osteotomia parziale della rotula		
78.05.10↔	Innesto osseo del femore, con peduncolo vascolare e anastomosi microvascolare		
78.05.11↔	Innesto osseo del femore, con peduncolo vascolare senza anastomosi microvascolare		
78.05.12↔	Innesto osseo del femore, allogenico		
78.05.13↔	Innesto osteocondrale del femore		
78.15.00↔	Applicazione di fissatore esterno del femore (Incl. Riduzione di frattura), NAS		
78.15.10↔	Riduzione aperta di frattura del collo femorale e del femore prossimale con fissatore esterno		
78.15.40↔	Riduzione chiusa di altra frattura del femore con fissatore esterno		
78.15.99↔	Applicazione di fissatore esterno del femore (Incl. Riduzione di frattura), altro		
78.20↔	Accorciamento delle ossa degli arti in sede non specificata		
78.25.00↔	Accorciamento del femore, NAS		
78.25.10↔	Epifisiodesi temporanea del collo femorale		
78.25.11↔	Epifisiodesi permanente del collo femorale		
78.25.12↔	Epifisiolisi terapeutica del collo femorale		
78.25.19↔	Altro accorciamento del collo femorale		
78.25.20↔	Epifisiodesi temporanea di altre parti del femore		
78.25.21↔	Epifisiodesi permanente di altre parti del femore		
78.25.22↔	Epifisiolisi terapeutica di altre parti del femore		

78.69.21↔	Rimozione di dispositivo impiantato dalle ossa pelviche: filo, vite, cerchiaggio dinamico, fissatore esterno, fissatore circolare, staffe (di Blount)	80.05.15↔	Rimozione di protesi totale dell'anca
78.69.22↔	Rimozione di dispositivo impiantato dalle ossa pelviche: placca (con stabilità angolare)	80.05.16↔	Rimozione di protesi totale dell'anca, protesi speciale
78.69.25↔	Rimozione di dispositivo impiantato da altre ossa specificate, escluse quelle facciali, Rimozione di sostituto osseo (parziale) dalle ossa pelviche	80.05.17↔	Rimozione di stelo e testa femorale di protesi dell'anca
78.69.28↔	Rimozione di dispositivo impiantato dalle ossa pelviche: altro materiale di osteosintesi	80.05.18↔	Rimozione di stelo, testa femorale e inserto di protesi dell'anca
78.69.31↔	Rimozione di dispositivo impiantato da talo e calcagno: filo (endomidollare), vite, cerchiaggio dinamico, placca (con stabilità angolare), fissatore esterno, fissatore circolare, staffe (di Blount)	80.05.1a↔	Rimozione di inserto di protesi dell'anca
78.69.38↔	Rimozione di dispositivo impiantato da talo e calcagno: altro materiale di osteosintesi	80.05.1b↔	Rimozione della testa femorale di protesi dell'anca
78.69.41↔	Rimozione di dispositivo impiantato dalle falangi del piede: filo (endomidollare), vite, cerchiaggio dinamico, placca (con stabilità angolare), fissatore esterno, staffe (di Blount)	80.05.1c↔	Rimozione di testa femorale e inserto di protesi dell'anca
78.69.45↔	Rimozione di dispositivo impiantato da altre ossa specificate, escluse quelle facciali, Rimozione di sostituto osseo (parziale) da falangi dei piedi	80.05.1d↔	Rimozione di testa femorale, inserto e coppa acetabolare di protesi dell'anca
78.69.48↔	Rimozione di dispositivo impiantato dalle falangi del piede: altro materiale di osteosintesi	80.05.1e↔	Rimozione di inserto e coppa acetabolare di protesi dell'anca
78.69.51↔	Rimozione di dispositivo impiantato da altre ossa specificate: filo, cerchiaggio dinamico, staffe di Blount	80.05.1f↔	Rimozione di coppa di sostegno e coppa acetabolare di protesi dell'anca
78.69.52↔	Rimozione di dispositivo impiantato da altre ossa specificate: vite, placca (con stabilità angolare), vite di compressione dinamica, filo endomidollare, chiodo endomidollare, chiodo endomidollare con componente articolare, chiodo di bloccaggio, chiodo di trasfissione, fissatore esterno	80.05.1g↔	Rimozione di coppa di sostegno, coppa acetabolare e testa femorale di protesi dell'anca
78.69.53↔	Rimozione di dispositivo impiantato da altre ossa specificate: placca angolata / condilare	80.05.99↔	Rimozione di protesi dell'anca, altro
78.69.55↔	Rimozione di dispositivo impiantato da altre ossa specificate, escluse quelle facciali, Rimozione di sostituto osseo (parziale) da altre ossa specificate	80.46.00↔	Incisione di capsula articolare, legamenti o cartilagine del ginocchio, NAS
78.69.58↔	Rimozione di dispositivo impiantato da altre ossa specificate: altro materiale di osteosintesi	80.46.10↔	Incisione di capsula articolare, legamenti o cartilagine, articolazione del ginocchio
78.69.61↔	Rimozione di materiale di osteosintesi dalla colonna vertebrale	80.46.20↔	Incisione di capsula articolare, legamenti o cartilagine, articolazione tibio-fibulare prossimale
78.69.65↔	Rimozione di dispositivo impiantato da altre ossa specificate, escluse quelle facciali, Rimozione di sostituto osseo (parziale) dalla colonna vertebrale	80.46.99↔	Incisione di capsula articolare, legamenti o cartilagine del ginocchio, altro
78.69.71↔	Rimozione artroscopica di materiale di osteosintesi	80.6x.00↔	Meniscectomia del ginocchio, NAS
79.15.00↔	Riduzione chiusa di frattura del femore, con fissazione interna, NAS	80.6x.10↔	Meniscectomia del ginocchio, per via artroscopica, parziale
79.15.10↔	Riduzione chiusa di frattura del femore distale, con fissazione interna	80.6x.11↔	Meniscectomia del ginocchio, per via artroscopica, totale
79.15.20↔	Riduzione chiusa di altra frattura del femore, con fissazione interna	80.6x.20↔	Meniscectomia del ginocchio, chirurgica a cielo aperto, parziale
79.15.99↔	Riduzione chiusa di frattura del femore, con fissazione interna, altro	80.6x.21↔	Meniscectomia del ginocchio, chirurgica a cielo aperto, totale
79.35.00↔	Riduzione aperta di frattura del femore, con fissazione interna, NAS	80.6x.99↔	Meniscectomia del ginocchio, altro
79.35.10↔	Riduzione aperta di frattura della testa femorale, con fissazione interna	81.11↔	Fusione della caviglia
79.35.11↔	Riduzione aperta di frattura del collo femorale e del femore prossimale, con fissazione interna	81.12.00↔	Artrodesi triplice, NAS
79.35.12↔	Riduzione aperta di frattura della diafisi femorale, con fissazione interna	81.12.10↔	Artrodesi dell'articolazione talocrurale e subtalare
79.35.13↔	Riduzione aperta di frattura del femore distale, con fissazione interna	81.12.11↔	Artrodesi dell'articolazione talocrurale, subtalare e di Chopart
79.35.99↔	Riduzione aperta di frattura del femore, con fissazione interna, altro	81.12.12↔	Artrodesi dell'articolazione subtalare, due camere articolari
79.39.00↔	Riduzione aperta di frattura di altre ossa specificate, escluse quelle facciali, con fissazione interna, NAS	81.12.13↔	Artrodesi dell'articolazione subtalare, tre camere articolari
79.39.20↔	Riduzione aperta di frattura dell'acetabolo, con fissazione interna	81.12.99↔	Artrodesi triplice, altro
79.39.99↔	Riduzione aperta di frattura di altre ossa specificate, escluse quelle facciali, con fissazione interna, altro	81.13↔	Fusione sottoastragala
79.80↔	Riduzione aperta di lussazione in sede non specificata	81.14↔	Fusione mediotarsica
79.89.00↔	Riduzione aperta di lussazione in altra sede specificata, NAS	81.15↔	Fusione tarsometatarsica
79.89.99↔	Riduzione aperta di lussazione in altra sede specificata, altro	81.20↔	Artrodesi di articolazioni non specificate
79.95↔	Interventi non specificati su lesione del femore	81.21↔	Artrodesi dell'anca
80.05.00↔	Rimozione di protesi dell'anca, NAS	81.22↔	Artrodesi del ginocchio
		81.24↔	Artrodesi del gomito
		81.26↔	Fusione metacarpocarpale
		81.27↔	Fusione metacarpofalangea
		81.28↔	Fusione interfalangea
		81.29.00↔	Artrodesi di altra articolazione specificata, NAS
		81.40.00↔	Riparazione dell'anca, NAS
		81.40.10↔	Rifissazione di frammento osteocondrale dell'anca, per via artroscopica
		81.40.11↔	Rifissazione di frammento osteocondrale dell'anca, chirurgica a cielo aperto
		81.40.14↔	Innesto di cartilagine e impianto di colture tissutali prodotte in vitro dell'anca, per via artroscopica
		81.40.15↔	Innesto di cartilagine e impianto di colture tissutali prodotte in vitro dell'anca, chirurgica a cielo aperto
		81.40.18↔	Perforazione subcondrale dell'anca, per via artroscopica
		81.40.19↔	Perforazione subcondrale dell'anca, chirurgica a cielo aperto
		81.40.20↔	Perforazione subcondrale dell'anca con inserzione di impianto acellulare, per via artroscopica
		81.40.21↔	Perforazione subcondrale dell'anca con inserzione di impianto acellulare, chirurgica a cielo aperto
		81.40.30↔	Artroplastica dell'anca con osteotomia delle ossa pelviche, altra osteotomia
		81.40.31↔	Artroplastica dell'anca con osteotomia delle ossa pelviche, tripla osteotomia
		81.40.32↔	Tettoplastica acetabolare dell'anca
		81.40.33↔	Resezione dell'anca secondo Girdlestone, primaria
		81.40.99↔	Riparazione dell'anca, altro
		81.42↔	Riparazione del ginocchio five-in-one
		81.43↔	Riparazione della triade del ginocchio

81.44.00↔	Stabilizzazione della rotula, NAS	81.49.28↔	Perforazione subcondrale, Articolazione subtalare, per via artroscopica
81.44.10↔	Stabilizzazione della rotula, Sezione del retinacolo, laterale	81.49.29↔	Perforazione subcondrale, Articolazione subtalare, chirurgica a cielo aperto
81.44.11↔	Stabilizzazione della rotula, Sezione del retinacolo, laterale con intervento di riallineamento	81.49.30↔	Perforazione subcondrale con inserzione di impianto acellulare, Articolazione talocrurale, per via artroscopica
81.44.12↔	Stabilizzazione della rotula, Trasposizione dell'inserzione del tendine rotuleo	81.49.31↔	Perforazione subcondrale con inserzione di impianto acellulare, Articolazione subtalare, per via artroscopica
81.44.13↔	Stabilizzazione della rotula, Trasposizione dell'inserzione del tendine rotuleo con innesto osseo	81.49.32↔	Artroplastica di resezione della caviglia
81.44.14↔	Stabilizzazione della rotula con plastica MPFL (legamento patello-femorale mediale)	81.49.33↔	Rifissazione e plastica dell'apparato capsulo-legamentoso dell'articolazione talocrurale
81.44.99↔	Stabilizzazione della rotula, altro	81.49.34↔	Perforazione subcondrale con inserzione di impianto acellulare, articolazione talocrurale, chirurgica a cielo aperto
81.46↔	Altra riparazione dei legamenti collaterali del ginocchio	81.49.35↔	Perforazione subcondrale con inserzione di impianto acellulare, articolazione talocalcaneara, chirurgica a cielo aperto
81.47.00↔	Altra riparazione del ginocchio, NAS	81.49.99↔	Altra riparazione della caviglia, altro
81.47.10↔	Rifissazione di frammento osteocondrale del ginocchio	81.83.00↔	Altro intervento sulla spalla, NAS
81.47.11↔	Rifissazione di frammento osteocondrale del ginocchio, per via artroscopica	81.83.10↔	Rifissazione di frammento osteocondrale, articolazione omeroglenoidea, per via artroscopica
81.47.14↔	Rifissazione del menisco, chirurgica a cielo aperto	81.83.11↔	Rifissazione di frammento osteocondrale, articolazione omeroglenoidea, chirurgica a cielo aperto
81.47.15↔	Rifissazione del menisco, per via artroscopica	81.83.12↔	Rifissazione di frammento osteocondrale, articolazione acromio-clavicolare, per via artroscopica
81.47.16↔	Trapianto di menisco	81.83.13↔	Rifissazione di frammento osteocondrale, articolazione acromio-clavicolare, chirurgica a cielo aperto
81.47.17↔	Innesto di cartilagine e impianto di colture tissutali prodotte in vitro del ginocchio, chirurgica a cielo aperto	81.83.18↔	Innesto di cartilagine e impianto di colture tissutali prodotte in vitro, articolazione omero-glenoidea, per via artroscopica
81.47.18↔	Innesto di cartilagine e impianto di colture tissutali prodotte in vitro del ginocchio, per via artroscopica	81.83.19↔	Innesto di cartilagine e impianto di colture tissutali prodotte in vitro, articolazione omero-glenoidea, chirurgica a cielo aperto
81.47.19↔	Rifissazione ossea di legamento crociato, chirurgica a cielo aperto	81.83.20↔	Innesto di cartilagine e impianto di colture tissutali prodotte in vitro, articolazione acromio-clavicolare, per via artroscopica
81.47.20↔	Rifissazione ossea di legamento crociato, per via artroscopica	81.83.21↔	Innesto di cartilagine e impianto di colture tissutali prodotte in vitro, articolazione acromio-clavicolare, chirurgica a cielo aperto
81.47.23↔	Perforazione subcondrale del ginocchio, chirurgica a cielo aperto	81.83.26↔	Perforazione subcondrale, articolazione omero-glenoidea, per via artroscopica
81.47.24↔	Perforazione subcondrale del ginocchio, per via artroscopica	81.83.27↔	Perforazione subcondrale, articolazione omero-glenoidea, chirurgica a cielo aperto
81.47.25↔	Perforazione subcondrale del ginocchio con inserzione di impianto acellulare, per via artroscopica	81.83.28↔	Perforazione subcondrale, articolazione acromio-clavicolare, per via artroscopica
81.47.26↔	Impianto di sostituto cartilagineo metallico personalizzato nel ginocchio	81.83.29↔	Perforazione subcondrale, articolazione acromio-clavicolare, chirurgica a cielo aperto
81.47.27↔	Artroplastica di resezione del ginocchio	81.83.30↔	Perforazione subcondrale con inserzione di impianto acellulare, articolazione omero-glenoidea, per via artroscopica
81.47.28↔	Perforazione subcondrale dell'articolazione del ginocchio con inserzione di impianto acellulare, chirurgica a cielo aperto	81.83.31↔	Perforazione subcondrale con inserzione di impianto acellulare, articolazione acromio-clavicolare, per via artroscopica
81.47.2a↔	Impianto di sostituto cartilagineo metallico non personalizzato nel ginocchio	81.83.32↔	Rifissazione del labbro glenoideo, per via artroscopica
81.47.30↔	Altra rifissazione e sutura dell'apparato capsulo-legamentoso del ginocchio	81.83.33↔	Allargamento dello spazio subacromiale, per via artroscopica
81.47.31↔	Altra legamentoplastica del ginocchio, chirurgica a cielo aperto	81.83.34↔	Plicatura capsulare con fissazione al glenoide, per via artroscopica
81.47.40↔	Altra riparazione del ginocchio, Rotula e apparato di sostegno	81.83.35↔	Perforazione subcondrale con inserzione di impianto acellulare, articolazione omero-glenoidea, chirurgica a cielo aperto
81.47.50↔	Innesto cartilagineo con procedura OATS (sistema di transfer osteoarticolare), mosaico-plastica, chirurgica a cielo aperto	81.83.36↔	Perforazione subcondrale con inserzione di impianto acellulare, articolazione acromio-clavicolare, chirurgica a cielo aperto
81.47.51↔	Innesto cartilagineo con procedura OATS (sistema di transfer osteoarticolare), mosaico-plastica, per via artroscopica	81.83.39↔	Rifissazione e plastica artroscopica dell'apparato capsulo-legamentoso della spalla, altro, per via artroscopica
81.47.60↔	Plastica della troclea femorale con artrotomia, osteotomia del femore distale con o senza spongioplastica subcondrale	81.83.40↔	Artroplastica di resezione della spalla
81.47.90↔	Altra riparazione del ginocchio, per via artroscopica	81.83.41↔	Rifissazione del limbus, chirurgica a cielo aperto
81.47.99↔	Altra riparazione del ginocchio, altro	81.83.42↔	Plastica del margine glenoideo anteriore e posteriore
81.49.00↔	Altra riparazione della caviglia, NAS	81.83.43↔	Capsuloplastica anteriore e posteriore
81.49.10↔	Rifissazione di frammento osteocondrale, Articolazione talocrurale, per via artroscopica	81.83.44↔	Acromioplastica con sezione del legamento coraco-acromiale, chirurgica a cielo aperto
81.49.11↔	Rifissazione di frammento osteocondrale, Articolazione talocrurale, chirurgica a cielo aperto	81.83.49↔	Rifissazione e plastica dell'apparato capsulo-legamentoso della spalla, altro, chirurgica a cielo aperto
81.49.12↔	Rifissazione di frammento osteocondrale, Articolazione subtalare, per via artroscopica	81.83.99↔	Altro intervento sulla spalla, altro
81.49.13↔	Rifissazione di frammento osteocondrale, Articolazione subtalare, chirurgica a cielo aperto	81.85.00↔	Altra riparazione del gomito, NAS
81.49.18↔	Innesto di cartilagine e impianto di colture tissutali prodotte in vitro, Articolazione talocrurale, per via artroscopica	81.85.10↔	Rifissazione di frammento osteocondrale del gomito, per via artroscopica
81.49.19↔	Innesto di cartilagine e impianto di colture tissutali prodotte in vitro, Articolazione talocrurale, chirurgica a cielo aperto	81.85.11↔	Rifissazione di frammento osteocondrale del gomito, chirurgica a cielo aperto
81.49.20↔	Innesto di cartilagine e impianto di colture tissutali prodotte in vitro, Articolazione subtalare, per via artroscopica	81.85.14↔	Innesto di cartilagine e impianto del gomito di colture tissutali prodotte in vitro, per via artroscopica
81.49.21↔	Innesto di cartilagine e impianto di colture tissutali prodotte in vitro, Articolazione subtalare, chirurgica a cielo aperto		
81.49.26↔	Perforazione subcondrale, Articolazione talocrurale, per via artroscopica		
81.49.27↔	Perforazione subcondrale, Articolazione talocrurale, chirurgica a cielo aperto		



81.85.15↔	Innesto di cartilagine e impianto del gomito di colture tissutali prodotte in vitro, chirurgica a cielo aperto	81.96.46↔	Altra riparazione articolare, Articolazione tibio-fibulare prossimale, Innesto di cartilagine e impianto di colture tissutali prodotte in vitro, chirurgica a cielo aperto
81.85.18↔	Perforazione subcondrale del gomito, per via artroscopica	81.96.49↔	Altra riparazione articolare, Articolazione tibio-fibulare prossimale, altro
81.85.19↔	Perforazione subcondrale del gomito, chirurgica a cielo aperto	81.96.4a↔	Altra riparazione articolare, Articolazione tibio-fibulare prossimale, Perforazione subcondrale, per via artroscopica
81.85.20↔	Perforazione subcondrale del gomito con inserzione di impianto acellulare, per via artroscopica	81.96.4b↔	Altra riparazione articolare, Articolazione tibio-fibulare prossimale, Perforazione subcondrale, chirurgica a cielo aperto
81.85.21↔	Artroplastica di resezione del gomito	81.96.4c↔	Altra riparazione articolare, Articolazione tibio-fibulare prossimale, Perforazione subcondrale con inserzione di impianto acellulare, per via artroscopica
81.85.30↔	Sostituzione con protesi della superficie articolare distale dell'omero	81.96.50↔	Altra riparazione articolare, Articolazione metatarso-falangea, NAS
81.85.99↔	Altra riparazione del gomito, altro	81.96.51↔	Altra riparazione articolare, Articolazione metatarso-falangea, Rifissazione di frammento osteocondrale, per via artroscopica
81.94↔	Sutura della capsula o del legamento della caviglia e del piede	81.96.52↔	Altra riparazione articolare, Articolazione metatarso-falangea, Rifissazione di frammento osteocondrale, chirurgica a cielo aperto
81.95.00↔	Sutura della capsula o del legamento in altra parte dell'arto inferiore, NAS	81.96.55↔	Altra riparazione articolare, Articolazione metatarso-falangea, Innesto di cartilagine e impianto di colture tissutali prodotte in vitro, per via artroscopica
81.95.10↔	Sutura della capsula o del legamento in altra parte dell'arto inferiore, Sutura del legamento crociato anteriore del ginocchio, per via artroscopica	81.96.56↔	Altra riparazione articolare, Articolazione metatarso-falangea, Innesto di cartilagine e impianto di colture tissutali prodotte in vitro, chirurgico a cielo aperto
81.95.11↔	Sutura della capsula o del legamento in altra parte dell'arto inferiore, Sutura del legamento crociato anteriore del ginocchio, chirurgica a cielo aperto	81.96.59↔	Altra riparazione articolare, Articolazione metatarso-falangea, altro
81.95.12↔	Sutura della capsula o del legamento in altra parte dell'arto inferiore, Sutura del legamento crociato posteriore del ginocchio, per via artroscopica	81.96.5a↔	Altra riparazione articolare, Articolazione metatarso-falangea, Perforazione subcondrale, per via artroscopica
81.95.13↔	Sutura della capsula o del legamento in altra parte dell'arto inferiore, Sutura del legamento crociato posteriore del ginocchio, chirurgica a cielo aperto	81.96.5b↔	Altra riparazione articolare, Articolazione metatarso-falangea, Perforazione subcondrale, chirurgica a cielo aperto
81.95.14↔	Sutura della capsula o del legamento in altra parte dell'arto inferiore, Sutura dell'apparato capsulo-legamentoso mediale con intervento sul menisco, per via artroscopica	81.96.5c↔	Altra riparazione articolare, Articolazione metatarso-falangea, Perforazione subcondrale con inserzione di impianto acellulare, per via artroscopica
81.95.15↔	Sutura della capsula o del legamento in altra parte dell'arto inferiore, Sutura dell'apparato capsulo-legamentoso mediale con intervento sul menisco, chirurgica a cielo aperto	81.96.60↔	Altra riparazione articolare, Articolazione interfalangea del piede, NAS
81.95.16↔	Sutura della capsula o del legamento in altra parte dell'arto inferiore, Sutura dell'apparato capsulo-legamentoso laterale, per via artroscopica	81.96.61↔	Altra riparazione articolare, Articolazione interfalangea del piede, Rifissazione di frammento osteocondrale, per via artroscopica
81.95.17↔	Sutura della capsula o del legamento in altra parte dell'arto inferiore, Sutura dell'apparato capsulo-legamentoso laterale, chirurgica a cielo aperto	81.96.62↔	Altra riparazione articolare, Articolazione interfalangea del piede, Rifissazione di frammento osteocondrale, chirurgica a cielo aperto
81.95.18↔	Sutura della capsula o del legamento in altra parte dell'arto inferiore, Sutura dell'apparato capsulo-legamentoso dorsale, chirurgica a cielo aperto	81.96.65↔	Altra riparazione articolare, Articolazione interfalangea del piede, Innesto di cartilagine e impianto di colture tissutali prodotte in vitro, per via artroscopica
81.95.99↔	Sutura della capsula o del legamento in altra parte dell'arto inferiore, altro	81.96.66↔	Altra riparazione articolare, Articolazione interfalangea del piede, Innesto di cartilagine e impianto di colture tissutali prodotte in vitro, chirurgico a cielo aperto
81.96.00↔	Altra riparazione articolare, NAS	81.96.69↔	Altra riparazione articolare, Articolazione interfalangea del piede, altro
81.96.20↔	Altra riparazione articolare, Polso, NAS	81.96.6a↔	Altra riparazione articolare, Articolazione interfalangea del piede, Perforazione subcondrale, per via artroscopica
81.96.21↔	Altra riparazione articolare, Polso, Rifissazione di frammento osteocondrale, per via artroscopica	81.96.6b↔	Altra riparazione articolare, Articolazione interfalangea del piede, Perforazione subcondrale, chirurgica a cielo aperto
81.96.22↔	Altra riparazione articolare, Polso, Rifissazione di frammento osteocondrale, chirurgica a cielo aperto	81.96.6c↔	Altra riparazione articolare, Articolazione interfalangea del piede, Perforazione subcondrale con inserzione di impianto acellulare, per via artroscopica
81.96.25↔	Altra riparazione articolare, Polso, Innesto di cartilagine e impianto di colture tissutali prodotte in vitro, per via artroscopica	81.96.70↔	Altra riparazione articolare, altre articolazioni del piede, NAS
81.96.26↔	Altra riparazione articolare, Polso, Innesto di cartilagine e impianto di colture tissutali prodotte in vitro, chirurgico a cielo aperto	81.96.71↔	Altra riparazione articolare, altre articolazioni del piede, Rifissazione di frammento osteocondrale, per via artroscopica
81.96.29↔	Altra riparazione articolare, Polso, altro	81.96.72↔	Altra riparazione articolare, altre articolazioni del piede, Rifissazione di frammento osteocondrale, chirurgica a cielo aperto
81.96.2a↔	Altra riparazione articolare, Polso, Perforazione subcondrale, per via artroscopica	81.96.75↔	Altra riparazione articolare, altre articolazioni del piede, Innesto di cartilagine e impianto di colture tissutali prodotte in vitro, per via artroscopica
81.96.2b↔	Altra riparazione articolare, Polso, Perforazione subcondrale, chirurgica a cielo aperto	81.96.76↔	Altra riparazione articolare, altre articolazioni del piede, Innesto di cartilagine e impianto di colture tissutali prodotte in vitro, chirurgico a cielo aperto
81.96.2c↔	Altra riparazione articolare, Polso, Perforazione subcondrale con inserzione di impianto acellulare, per via artroscopica	81.96.79↔	Altra riparazione articolare, altre articolazioni del piede, altro
81.96.2d↔	Altra riparazione articolare, polso, protesi della testa dell'ulna	81.96.7a↔	Altra riparazione articolare, altre articolazioni del piede, Perforazione subcondrale, per via artroscopica
81.96.40↔	Altra riparazione articolare, Articolazione tibio-fibulare prossimale, NAS	81.96.7b↔	Altra riparazione articolare, altre articolazioni del piede, Perforazione subcondrale, chirurgica a cielo aperto
81.96.41↔	Altra riparazione articolare, Articolazione tibio-fibulare prossimale, Rifissazione di frammento osteocondrale, per via artroscopica		
81.96.42↔	Altra riparazione articolare, Articolazione tibio-fibulare prossimale, Rifissazione di frammento osteocondrale, chirurgica a cielo aperto		
81.96.45↔	Altra riparazione articolare, Articolazione tibio-fibulare prossimale, Innesto di cartilagine e impianto di colture tissutali prodotte in vitro, per via artroscopica		

81.96.7c↔	Altra riparazione articolare, altre articolazioni del piede, Perforazione subcondrale con inserzione di impianto acellulare, per via artroscopica	81.96.91↔	Altri interventi di riparazione e plastica articolare, Sutura di capsula o legamento collaterale
81.96.80↔	Altra riparazione di altra articolazione specificata, NAS	81.96.92↔	Altri interventi di riparazione e plastica articolare, Rifissazione dell'apparato capsulo-legamentoso di altre articolazioni
81.96.81↔	Altra riparazione di altra articolazione specificata, Rifissazione di frammento osteocondrale, per via artroscopica	81.96.95↔	Altri interventi di riparazione e plastica articolare, Impianto di endoprotesi in articolazioni dell'estremità superiore, altro
81.96.82↔	Altra riparazione di altra articolazione specificata, Rifissazione di frammento osteocondrale, chirurgica a cielo aperto	81.96.96↔	Altri interventi di riparazione e plastica articolare, Inserzione di distanziatori (es. dopo rimozione di endoprotesi)
81.96.85↔	Altra riparazione di altra articolazione specificata, Innesto di cartilagine e impianto di colture tissutali prodotte in vitro, per via artroscopica	81.96.97↔	Altri interventi di riparazione e plastica articolare, Intervento complesso di primo impianto/sostituzione di endoprotesi articolare associato a sostituzione di osso e/o a sostituzione di articolazioni adiacenti
81.96.86↔	Altra riparazione di altra articolazione specificata, Innesto di cartilagine e impianto di colture tissutali prodotte in vitro, chirurgico a cielo aperto	81.96.98↔	Altri interventi di riparazione e plastica articolare, Artroplastica di resezione del polso
81.96.89↔	Altra riparazione di altra articolazione specificata, altro	81.96.99↔	Altra riparazione articolare, altro
81.96.8a↔	Altra riparazione di altra articolazione specificata, Perforazione subcondrale, per via artroscopica	81.96.9a↔	Altri interventi di riparazione e plastica articolare, Artroplastica di resezione delle articolazioni del piede
81.96.8b↔	Altra riparazione di altra articolazione specificata, Perforazione subcondrale, chirurgica a cielo aperto	81.96.9b↔	Altri interventi di riparazione e plastica articolare, altri interventi di plastica articolare
81.96.8c↔	Altra riparazione di altra articolazione specificata, Perforazione subcondrale con inserzione di impianto acellulare, per via artroscopica	82.31↔	Borsectomia della mano
81.96.90↔	Altri interventi di riparazione e plastica articolare, NAS	82.42↔	Sutura differita dei tendini flessori della mano

### Procedura B03-6

01.14.00↔	Biopsia a cielo aperto del cervello, NAS	01.25.12↔	Altra craniectomia per evacuazione di empiema epidurale
01.14.10↔	Biopsia stereotassica a cielo aperto del cervello	01.25.13↔	Altra craniectomia per rimozione di corpo estraneo dalle ossa del cranio o dallo spazio epidurale
01.14.99↔	Biopsia a cielo aperto del cervello, altro	01.25.14↔	Altra craniectomia, Inserzione di materiale alloplastico o di sistema di somministrazione farmacologica nelle ossa del cranio o nello spazio epidurale
01.21↔	Incisione e drenaggio dei seni cranici	01.25.19↔	Altra craniectomia, per drenaggio di liquido epidurale o per altri motivi
01.24.00↔	Altra craniotomia, NAS	01.25.20↔	Altra craniectomia, Nuova craniectomia con inserzione di drenaggio
01.24.10↔	Altra craniotomia con decompressione	01.25.21↔	Altra craniectomia, Nuova craniectomia per rimozione di materiale alloplastico o di sistema di somministrazione farmacologica dalle ossa del cranio o dallo spazio epidurale
01.24.11↔	Altra craniotomia per evacuazione di ematoma epidurale	01.25.99↔	Altra craniectomia, altro
01.24.12↔	Altra craniotomia per evacuazione di empiema epidurale	04.02↔	Sezione del nervo trigemino
01.24.13↔	Altra craniotomia, Inserzione di materiale alloplastico o di sistema di somministrazione farmacologica nelle ossa del cranio o nello spazio epidurale	04.03.00↔	Sezione o compressione mirata di altri nervi cranici e periferici, NAS
01.24.14↔	Altra craniotomia, rimozione di materiale alloplastico o di sistema di somministrazione farmacologica dalle ossa del cranio o dallo spazio epidurale	04.03.10↔	Sezione o compressione mirata del nervo vestibolo-cocleare
01.24.15↔	Altra craniotomia, Rimozione di corpo estraneo dalle ossa del cranio o dallo spazio epidurale	04.03.11↔	Sezione o compressione mirata del tratto intracranico di altri nervi cranici e gangli
01.24.16↔	Altra craniotomia, altro drenaggio di liquido epidurale o per altri motivi	04.03.20↔	Sezione o compressione mirata di nervi cranici nel tratto extracranico
01.24.20↔	Craniotomia della calotta quale approccio chirurgico, NAS	04.03.30↔	Sezione o compressione mirata del plesso brachiale
01.24.21↔	Trapanazione della calotta quale approccio chirurgico	04.03.31↔	Sezione o compressione mirata di nervi della spalla
01.24.22↔	Apertura del cranio guidata da stereotassi attraverso la calotta quale approccio chirurgico	04.03.32↔	Sezione o compressione mirata di nervi del braccio e della mano
01.24.29↔	Craniotomia della calotta quale approccio chirurgico, altro	04.03.33↔	Sezione o compressione mirata di nervi del tronco e delle estremità inferiori
01.24.30↔	Approccio alla base del cranio, NAS	04.03.99↔	Sezione o compressione mirata di altri nervi cranici e periferici, altro
01.24.31↔	Approccio alla base del cranio, transorale	04.04.00↔	Altra incisione dei nervi cranici e periferici, NAS
01.24.32↔	Approccio alla base del cranio, transorale con scissione del palato molle	04.04.10↔	Altra incisione del nervo vestibolo-cocleare
01.24.33↔	Approccio alla base del cranio, transorale con apertura sia del palato molle che del palato duro	04.04.11↔	Altra incisione del tratto intracranico di altri nervi cranici e gangli
01.24.34↔	Approccio alla base del cranio, transfenoidale	04.04.20↔	Altra incisione del tratto extracranico di nervi cranici
01.24.35↔	Approccio alla base del cranio, transetmoidale	04.04.30↔	Altra incisione del plesso brachiale
01.24.36↔	Approccio alla base del cranio, transmastoidale	04.04.31↔	Altra incisione di nervi della spalla
01.24.37↔	Approccio alla base del cranio, translabirintico	04.04.32↔	Altra incisione di nervi del braccio e della mano
01.24.38↔	Approccio alla base del cranio, transpiramidale	04.04.33↔	Altra incisione di nervi del tronco e delle estremità inferiori
01.24.39↔	Approccio alla base del cranio, altro	04.04.99↔	Altra incisione dei nervi cranici e periferici, altro
01.24.3a↔	Approccio alla base del cranio, transcondilico	04.05.00↔	Gangliectomia (e distruzione) del ganglio di Gasser, NAS
01.24.3b↔	Approccio alla base del cranio, transorbitale	04.05.10↔	Gangliectomia del ganglio di Gasser
01.24.3c↔	Approccio alla base del cranio, con osteotomia tipo Le Fort I	04.05.20↔	Distruzione del ganglio di Gasser
01.24.3d↔	Approccio alla base del cranio, transnasale-transcribriforme	04.05.99↔	Gangliectomia (e distruzione) del ganglio di Gasser, altro
01.24.3e↔	Approccio alla base del cranio, transnasale-transclivale	04.06.00↔	Altre gangliectomie di nervi cranici o periferici, NAS
01.24.3f↔	Approccio alla base del cranio, transorale-transclivale	04.06.10↔	Gangliectomia di gangli intracranici
01.24.3g↔	Approccio alla base del cranio, transnasale-transpterigoideo	04.06.20↔	Gangliectomia di altri gangli periferici
01.24.99↔	Altra craniotomia, altro	04.06.99↔	Altra gangliectomia di gangli cranici o periferici, altro
01.25.00↔	Altra craniectomia, NAS		
01.25.10↔	Altra craniectomia con decompressione		
01.25.11↔	Altra craniectomia per evacuazione di ematoma epidurale		

04.07.00↔	Altra resezione o asportazione di nervi cranici e periferici, NAS	04.3x.35↔	Sutura interfascicolare di nervi del tronco, primaria
04.07.10↔	Resezione di nervi per innesto	04.3x.36↔	Sutura interfascicolare di nervi della gamba (incl. plesso lombosacrale, inguine, pavimento pelvico), primaria
04.07.11↔	Rimozione di innesto di nervo	04.3x.37↔	Sutura interfascicolare di nervi del piede, primaria
04.07.20↔	Altra resezione o asportazione di nervi intracranici	04.3x.39↔	Sutura interfascicolare di altri nervi cranici e periferici, primaria
04.07.30↔	Altra resezione o asportazione del tratto extracranico di nervi cranici	04.3x.40↔	Sutura interfascicolare del tratto extracranico di nervi cranici, secondaria
04.07.40↔	Altra resezione o asportazione del plesso brachiale	04.3x.41↔	Sutura interfascicolare del plesso brachiale, secondaria
04.07.41↔	Altra resezione o asportazione di nervi della spalla	04.3x.42↔	Sutura interfascicolare di nervi della spalla, secondaria
04.07.42↔	Altra resezione o asportazione di nervi del braccio e della mano	04.3x.43↔	Sutura interfascicolare di nervi del braccio, secondaria
04.07.43↔	Altra resezione o asportazione di nervi del tronco e delle estremità inferiori	04.3x.44↔	Sutura interfascicolare di nervi della mano, secondaria
04.07.99↔	Altra resezione o asportazione di nervi cranici e periferici, altro	04.3x.45↔	Sutura interfascicolare di nervi del tronco, secondaria
04.08.00↔	Fenestrazione della guaina del nervo ottico, NAS	04.3x.46↔	Sutura interfascicolare di nervi della gamba (incl. plesso lombosacrale, inguine, pavimento pelvico), secondaria
04.08.10↔	Altri interventi sul nervo ottico	04.3x.47↔	Sutura interfascicolare di nervi del piede, secondaria
04.08.99↔	Fenestrazione della guaina del nervo ottico, altro	04.3x.49↔	Sutura interfascicolare di altri nervi cranici e periferici, secondaria
04.11.00↔	Biopsia chiusa [percutanea] [agobiopsia] di nervi cranici o periferici o di gangli, NAS	04.3x.99↔	Suture di nervi cranici e periferici, altro
04.11.10↔	Biopsia chiusa [percutanea] [agobiopsia] del tratto intracranico di nervi cranici	04.42.00↔	Altra decompressione di nervi cranici, NAS
04.11.20↔	Biopsia chiusa [percutanea] [agobiopsia] del tratto extracranico di nervi cranici	04.42.10↔	Altra decompressione di nervi cranici, intracranica
04.12.00↔	Biopsia a cielo aperto di nervi cranici o periferici o dei gangli, NAS	04.42.20↔	Altra decompressione di nervi cranici, extracranica
04.12.10↔	Biopsia a cielo aperto del tratto intracranico di nervi cranici	04.42.99↔	Altra decompressione di nervi cranici, altro
04.12.20↔	Biopsia a cielo aperto del tratto extracranico di nervi cranici	04.49.00↔	Altre decompressioni di nervi periferici o di gangli o separazione di aderenze, NAS
04.12.30↔	Biopsia a cielo aperto del plesso brachiale	04.49.10↔	Altra decompressione o separazione di aderenze del plesso brachiale
04.12.31↔	Biopsia a cielo aperto di nervi della spalla	04.49.11↔	Altra decompressione o separazione di aderenze di nervi della spalla
04.12.32↔	Biopsia a cielo aperto di nervi del braccio e della mano	04.49.12↔	Altra decompressione o separazione di aderenze di nervi del braccio
04.12.33↔	Biopsia a cielo aperto di nervi del tronco	04.49.13↔	Altra decompressione o separazione di aderenze di nervi della mano
04.12.34↔	Biopsia a cielo aperto di nervi del plesso lombosacrale	04.49.14↔	Altra decompressione o separazione di aderenze del plesso lombosacrale, inguine e pavimento pelvico
04.12.35↔	Biopsia a cielo aperto di nervi delle estremità inferiori	04.49.15↔	Altra decompressione o separazione di aderenze di nervi della gamba
04.12.99↔	Biopsia a cielo aperto di nervi cranici o periferici o dei gangli, altro	04.49.16↔	Altra decompressione o separazione di aderenze di nervi del piede
04.2x.00↔	Distruzione di nervi cranici e periferici e di gangli, NAS	04.49.99↔	Altra decompressione o separazione di aderenze di altri nervi periferici o gangli
04.2x.10↔	Distruzione del tratto intracranico di nervi e gangli cranici	04.5x.00↔	Innesto di nervi cranici o periferici, NAS
04.2x.20↔	Distruzione del tratto extracranico di nervi cranici	04.5x.10↔	Innesto del tratto extracranico di nervi cranici
04.2x.30↔	Distruzione del plesso brachiale	04.5x.11↔	Innesto del plesso brachiale e di nervi della spalla
04.2x.31↔	Distruzione di nervi della spalla	04.5x.12↔	Innesto di nervi del braccio e della mano
04.2x.32↔	Distruzione di nervi del braccio e della mano	04.5x.13↔	Innesto di nervi del tronco e delle estremità inferiori
04.2x.33↔	Distruzione di nervi del tronco e del plesso lombosacrale	04.5x.19↔	Innesto di altri nervi cranici o periferici
04.2x.34↔	Distruzione di nervi della gamba e del piede	04.5x.99↔	Innesto di nervi cranici o periferici, altro
04.2x.39↔	Distruzione di altri nervi o gangli periferici	04.6x.00↔	Trasposizione di nervi cranici e periferici, NAS
04.2x.99↔	Distruzione di nervi cranici e periferici e di gangli, altro	04.6x.10↔	Trasposizione del tratto extracranico di nervi cranici con sutura epineurale primaria
04.3x.00↔	Suture di nervi cranici e periferici, NAS	04.6x.11↔	Trasposizione del tratto extracranico di nervi cranici con sutura epineurale secondaria
04.3x.10↔	Sutura epineurale del tratto extracranico di nervi cranici, primaria	04.6x.12↔	Trasposizione del tratto extracranico di nervi cranici con sutura interfascicolare primaria e secondaria
04.3x.11↔	Sutura epineurale del plesso brachiale, primaria	04.6x.20↔	Trasposizione del plesso brachiale con sutura epineurale primaria
04.3x.12↔	Sutura epineurale di nervi della spalla, primaria	04.6x.21↔	Trasposizione del plesso brachiale con sutura epineurale secondaria
04.3x.13↔	Sutura epineurale di nervi del braccio, primaria	04.6x.22↔	Trasposizione del plesso brachiale con sutura interfascicolare primaria
04.3x.14↔	Sutura epineurale di nervi della mano, primaria	04.6x.23↔	Trasposizione del plesso brachiale con sutura interfascicolare secondaria
04.3x.15↔	Sutura epineurale di nervi del tronco, primaria	04.6x.30↔	Trasposizione di nervi della spalla con sutura epineurale primaria e secondaria
04.3x.16↔	Sutura epineurale di nervi della gamba (incl. plesso lombosacrale, inguine, pavimento pelvico), primaria	04.6x.31↔	Trasposizione di nervi della spalla con sutura interfascicolare primaria e secondaria
04.3x.17↔	Sutura epineurale di nervi del piede, primaria	04.6x.40↔	Trasposizione di nervi del braccio con sutura epineurale primaria
04.3x.19↔	Sutura epineurale di altri nervi cranici o periferici, primaria	04.6x.41↔	Trasposizione di nervi del braccio con sutura epineurale secondaria
04.3x.20↔	Sutura epineurale del tratto extracranico di nervi cranici, secondaria	04.6x.42↔	Trasposizione di nervi del braccio con sutura interfascicolare primaria
04.3x.21↔	Sutura epineurale del plesso brachiale, secondaria		
04.3x.22↔	Sutura epineurale di nervi della spalla, secondaria		
04.3x.23↔	Sutura epineurale di nervi del braccio, secondaria		
04.3x.24↔	Sutura epineurale di nervi della mano, secondaria		
04.3x.25↔	Sutura epineurale di nervi del tronco, secondaria		
04.3x.26↔	Sutura epineurale di nervi della gamba (incl. plesso lombosacrale, inguine, pavimento pelvico), secondaria		
04.3x.27↔	Sutura epineurale di nervi del piede, secondaria		
04.3x.29↔	Sutura epineurale di altri nervi cranici o periferici, secondaria		
04.3x.30↔	Sutura interfascicolare del tratto extracranico di nervi cranici, primaria		
04.3x.31↔	Sutura interfascicolare del plesso brachiale, primaria		
04.3x.32↔	Sutura interfascicolare di nervi della spalla, primaria		
04.3x.33↔	Sutura interfascicolare di nervi del braccio, primaria		
04.3x.34↔	Sutura interfascicolare di nervi della mano, primaria		

04.6x.43↔	Trasposizione di nervi del braccio con sutura interfascicolare secondaria	04.92.30↔	Inserzione o sostituzione di elettrodo(i) di neurostimolatore periferico permanente, elettrodo piatto, sistema a elettrodo singolo, chirurgica a cielo aperto
04.6x.50↔	Trasposizione di nervi del tronco e delle estremità inferiori con sutura epineurale primaria e secondaria	04.92.31↔	Inserzione o sostituzione di elettrodo(i) di neurostimolatore periferico permanente, elettrodo piatto, sistema a più elettrodi, chirurgica a cielo aperto
04.6x.51↔	Trasposizione di nervi del tronco e delle estremità inferiori con sutura interfascicolare primaria e secondaria	04.92.40↔	Inserzione o sostituzione di elettrodo stimolatore del nervo vago
04.6x.60↔	Trasposizione di nervi della mano con sutura interfascicolare primaria e secondaria	04.92.99↔	Inserzione o sostituzione di elettrodo(i) di neurostimolatore periferico, altro
04.6x.70↔	Trasposizione con neurolisi e decompressione del tratto extracranico di nervi cranici	04.93.00↔	Rimozione di elettrodo(i) di neurostimolatore periferico, NAS
04.6x.71↔	Trasposizione con neurolisi e decompressione del plesso brachiale o di nervi della spalla	04.93.10↔	Rimozione di elettrodo(i) di neurostimolatore periferico, elettrodo cilindrico, sistema a elettrodo singolo
04.6x.72↔	Trasposizione con neurolisi e decompressione di nervi del braccio	04.93.11↔	Rimozione di elettrodo(i) di neurostimolatore periferico, elettrodo cilindrico, sistema a più elettrodi
04.6x.73↔	Trasposizione con neurolisi e decompressione di nervi della mano	04.93.20↔	Rimozione di elettrodo(i) di neurostimolatore periferico, elettrodo piatto, sistema a elettrodo singolo
04.6x.74↔	Trasposizione con neurolisi e decompressione di nervi del tronco e delle estremità inferiori	04.93.21↔	Rimozione di elettrodo(i) di neurostimolatore periferico, elettrodo piatto, sistema a più elettrodi
04.6x.75↔	Trasposizione di altri nervi cranici e periferici (incl. neurolisi, decompressione, sutura epineurale e interfascicolare)	04.93.40↔	Rimozione di elettrodo del nervo vago
04.6x.99↔	Trasposizione di nervi cranici e periferici, altro	04.93.99↔	Rimozione di elettrodo(i) di neurostimolatore periferico, altro
04.71↔	Anastomosi ipoglosso-facciale	04.94.10↔	Revisione senza sostituzione di elettrodo(i) di neurostimolatore periferico, NAS
04.72↔	Anastomosi accessorio-facciale	04.94.11↔	Revisione senza sostituzione di elettrodo(i) di neurostimolatore periferico, elettrodo cilindrico, sistema a elettrodo singolo
04.73↔	Anastomosi accessorio-ipoglosso	04.94.12↔	Revisione senza sostituzione di elettrodo(i) di neurostimolatore periferico, elettrodo cilindrico, sistema a più elettrodi
04.74.00↔	Altre anastomosi di nervi cranici o periferici, NAS	04.94.13↔	Revisione senza sostituzione di elettrodo(i) di neurostimolatore periferico, elettrodo piatto, sistema a elettrodo singolo
04.74.10↔	Anastomosi fascio-fasciale di nervo	04.94.14↔	Revisione senza sostituzione di elettrodo(i) di neurostimolatore periferico, elettrodo piatto, sistema a più elettrodi
04.74.11↔	Anastomosi intercosto-fascicolare di nervo	04.94.99↔	Revisione senza sostituzione di elettrodo(i) di neurostimolatore periferico, altro
04.74.99↔	Altre anastomosi di nervi cranici o periferici, altro	04.99.00↔	Altri interventi sui nervi cranici e periferici, NAS
04.75↔	Revisione di pregressa ricostruzione di nervi cranici e periferici	04.99.10↔	Impianto o sostituzione di neuroprotesi periferica
04.76↔	Riparazione di lesioni traumatiche di vecchia data di nervi cranici e periferici	04.99.11↔	Revisione senza sostituzione di neuroprotesi periferica
04.79.00↔	Altra neuroplastica, NAS	04.99.12↔	Rimozione di neuroprotesi periferica
04.79.10↔	Innesto e trasposizione del tratto extracranico di nervi cranici con sutura epineurale	04.99.99↔	Altri interventi sui nervi cranici e periferici, altro
04.79.11↔	Innesto e trasposizione del plesso brachiale con sutura epineurale	05.0↔	Sezione di nervo o ganglio simpatico
04.79.12↔	Innesto e trasposizione di nervi della spalla con sutura epineurale	05.11↔	Biopsia di nervi o gangli simpatici
04.79.13↔	Innesto e trasposizione di nervi del braccio e della mano con sutura epineurale	05.21↔	Gangliectomia sfenopalatina
04.79.14↔	Innesto e trasposizione di nervi del tronco e delle estremità inferiori con sutura epineurale	05.22↔	Simpatectomia cervicale
04.79.19↔	Innesto e trasposizione del tratto extracranico di nervi cranici con sutura epineurale, altro	05.23↔	Simpatectomia lombare
04.79.20↔	Innesto e trasposizione di nervo con sutura interfascicolare	05.24↔	Simpatectomia presacrale
04.79.21↔	Innesto e trasposizione del tratto extracranico di nervi cranici con sutura interfascicolare	05.25↔	Simpatectomia periarteriosa
04.79.22↔	Innesto e trasposizione del plesso brachiale con sutura interfascicolare	05.26↔	Simpatectomia toracica
04.79.23↔	Innesto e trasposizione di nervi della spalla con sutura interfascicolare	05.29↔	Altre simpatectomie e gangliectomie
04.79.24↔	Innesto e trasposizione di nervi del braccio e della mano con sutura interfascicolare	05.81↔	Riparazione di nervo o ganglio simpatico
04.79.25↔	Innesto e trasposizione di nervi del tronco e delle estremità inferiori con sutura interfascicolare	05.89↔	Altri interventi su nervi o gangli simpatici
04.79.29↔	Innesto e trasposizione di nervo con sutura interfascicolare, altro	05.9↔	Altri interventi sul sistema nervoso
04.79.99↔	Altra neuroplastica, altro	07.80↔	Timectomia, NAS
04.92.00↔	Inserzione o sostituzione di elettrodo(i) di neurostimolatore periferico, NAS	07.81↔	Altra asportazione parziale del timo
04.92.10↔	Inserzione o sostituzione di elettrodo(i) di neurostimolatore periferico temporaneo, sistema a elettrodo singolo, (stimolazione di prova)	07.82↔	Altra asportazione totale del timo
04.92.11↔	Inserzione o sostituzione di elettrodo(i) di neurostimolatore periferico temporaneo, sistema a più elettrodi, (stimolazione di prova)	07.83↔	Asportazione parziale del timo in toracosopia
04.92.20↔	Inserzione o sostituzione di elettrodo(i) di neurostimolatore periferico permanente, elettrodo cilindrico, sistema a elettrodo singolo, percutanea	07.84↔	Asportazione totale del timo in toracosopia
04.92.21↔	Inserzione o sostituzione di elettrodo(i) di neurostimolatore periferico permanente, elettrodo cilindrico, sistema a più elettrodi, percutanea	08.22.00↔	Asportazione di altra lesione minore della palpebra (chirurgia micrografica), NAS
		08.22.10↔	Asportazione di altra lesione minore della palpebra, senza controllo istografico (chirurgia micrografica)
		08.22.11↔	Asportazione di altra lesione minore della palpebra, con controllo istografico (chirurgia micrografica)
		08.22.99↔	Asportazione di altra lesione minore della palpebra (chirurgia micrografica), altro
		08.23.00↔	Asportazione di lesione maggiore della palpebra, non a tutto spessore, NAS
		08.23.10↔	Asportazione di lesione maggiore della palpebra, non a tutto spessore, senza controllo istografico (chirurgia micrografica)
		08.23.11↔	Asportazione di lesione maggiore della palpebra, non a tutto spessore, con controllo istografico (chirurgia micrografica)
		08.23.99↔	Asportazione di lesione maggiore della palpebra, non a tutto spessore, altro
		08.24.00↔	Asportazione di lesione maggiore della palpebra, a tutto spessore, NAS

08.24.10↔	Asportazione di lesione maggiore della palpebra, a tutto spessore, senza controllo istografico (chirurgia micrografica)	27.56.50↔	Piccolo omoinnesto di cute nel labbro
08.24.11↔	Asportazione di lesione maggiore della palpebra, a tutto spessore, con controllo istografico (chirurgia micrografica)	27.56.60↔	Ampio omoinnesto di cute nel labbro
08.24.99↔	Asportazione di lesione maggiore della palpebra, a tutto spessore, altro	27.56.99↔	Altro innesto di cute su labbro e bocca, altro
08.51↔	Cantotomia	29.92↔	Sezione del nervo glossofaringeo
08.52↔	Blefarorrafia	31.91↔	Sezione del nervo laringeo
08.59.00↔	Altra correzione della posizione della palpebra, NAS	33.31↔	Distruzione del nervo frenico per collassamento del polmone
08.59.10↔	Cantoplastica, NAS	34.23.20↔	Biopsia a cielo aperto della parete toracica
08.59.11↔	Cantopessia	38.06.00↔	Incisione di arterie addominali, NAS
08.59.12↔	Correzione di epicanto	38.06.10↔	Incisione di arterie viscerali, NAS
08.59.99↔	Altra correzione della posizione della palpebra, altra	38.06.11↔	Incisione del tronco celiaco
08.89.10↔	Riparazione della palpebra, angolo mediale o laterale	38.06.12↔	Incisione dell'arteria gastrica
08.89.11↔	Riparazione della palpebra mediante sollevamento del sopracciglio	38.06.13↔	Incisione dell'arteria epatica
08.89.12↔	Riparazione della palpebra mediante asportazione di prolasso del corpo adiposo dell'orbita	38.06.14↔	Incisione dell'arteria splenica
08.89.13↔	Riparazione della palpebra mediante trattamento superficiale con laser	38.06.15↔	Incisione dell'arteria renale
08.89.14↔	Riparazione della palpebra mediante altro allungamento della palpebra superiore	38.06.16↔	Incisione dell'arteria mesenterica
08.89.15↔	Riparazione della palpebra mediante allungamento della palpebra inferiore	38.06.17↔	Incisione dell'arteria lombare
08.89.99↔	Altra riparazione della palpebra, altro	38.06.18↔	Incisione dell'arteria iliaca
18.21.00↔	Asportazione di fistola preauricolare o di seno preauricolare, NAS	38.06.19↔	Incisione di arterie viscerali, altro
18.21.10↔	Asportazione di fistola preauricolare o di seno preauricolare, senza controllo istografico	38.06.99↔	Incisione di arterie addominali, altro
18.21.11↔	Asportazione di fistola preauricolare o di seno preauricolare, con controllo istografico	38.11↔	Endarteriectomia dei vasi intracranici
18.21.99↔	Asportazione di fistola preauricolare o di seno preauricolare, altro	38.21↔	Biopsia di vasi sanguigni
18.29.00↔	Asportazione o distruzione di altra lesione dell'orecchio esterno, NAS	38.42↔	Resezione di altri vasi del capo e collo con sostituzione
18.29.01↔	Distruzione di lesione dell'orecchio esterno o del meato uditivo esterno	38.62↔	Altra asportazione di altri vasi del capo e del collo
18.29.10↔	Asportazione di altra lesione dell'orecchio esterno o del meato uditivo esterno, senza controllo istografico	38.66.00↔	Altra asportazione di arterie addominali, NAS
18.29.11↔	Asportazione di altra lesione dell'orecchio esterno o del meato uditivo esterno, con controllo istografico	38.66.10↔	Altra asportazione di arterie viscerali, NAS
18.29.99↔	Asportazione o distruzione di altra lesione dell'orecchio esterno, altro	38.66.11↔	Altra asportazione del tronco celiaco
18.31.00↔	Asportazione radicale di lesione dell'orecchio esterno, NAS	38.66.12↔	Altra asportazione dell'arteria gastrica
18.31.10↔	Asportazione radicale di lesione dell'orecchio esterno o del meato uditivo esterno o resezione parziale del padiglione auricolare, senza controllo istografico	38.66.13↔	Altra asportazione dell'arteria epatica
18.31.11↔	Asportazione radicale di lesione dell'orecchio esterno o del meato uditivo esterno o resezione parziale del padiglione auricolare, con controllo istografico	38.66.14↔	Altra asportazione dell'arteria splenica
18.31.19↔	Asportazione radicale di lesione dell'orecchio esterno, altro	38.66.15↔	Altra asportazione dell'arteria renale
18.39.10↔	Resezione totale del padiglione auricolare, senza controllo istografico	38.66.16↔	Altra asportazione dell'arteria mesenterica
18.39.11↔	Resezione del padiglione auricolare, totale, con controllo istografico	38.66.17↔	Altra asportazione dell'arteria lombare
18.39.19↔	Altra resezione del padiglione auricolare, altro	38.66.18↔	Altra asportazione dell'arteria iliaca
21.32.10↔	Asportazione o distruzione locale di altra lesione del naso, senza controllo istografico	38.66.19↔	Altra asportazione di arterie viscerali, altro
21.32.11↔	Asportazione o distruzione locale di altra lesione del naso, con controllo istografico	38.66.99↔	Altra asportazione di arterie addominali, altro
21.4x.00↔	Resezione del naso, NAS	38.82.00↔	Altra occlusione chirurgica di vasi del capo e del collo, NAS
21.4x.10↔	Resezione del naso, parziale, senza controllo istografico	38.82.10↔	Altra occlusione chirurgica di arterie extracraniche del capo e del collo
21.4x.11↔	Resezione del naso, parziale, con controllo istografico	38.82.20↔	Altra occlusione chirurgica di vene extracraniche del capo e del collo
21.4x.20↔	Resezione del naso, subtotale, senza controllo istografico	38.82.21↔	Altra occlusione chirurgica della vena giugulare
21.4x.21↔	Resezione del naso, subtotale, con controllo istografico	38.82.22↔	Altra occlusione chirurgica di altre vene extracraniche profonde del capo e del collo
21.4x.30↔	Resezione del naso, totale, senza controllo istografico	38.82.29↔	Altra occlusione chirurgica di vene extracraniche del capo e del collo, altro
21.4x.31↔	Resezione del naso, totale, con controllo istografico	38.82.99↔	Altra occlusione chirurgica di vasi del capo e del collo, NAS
21.4x.99↔	Altra resezione del naso	38.84.31↔	Legatura del dotto arterioso pervio
27.56.10↔	Piccolo innesto cutaneo sottile su labbro e bocca	38.85.00↔	Altra occlusione chirurgica di altri vasi toracici, NAS
27.56.20↔	Ampio innesto cutaneo a spessore parziale su labbro e bocca	38.85.10↔	Altra occlusione chirurgica di altre arterie toraciche, NAS
27.56.30↔	Piccolo eteroinnesto di cute nel labbro	38.85.11↔	Altra occlusione chirurgica dell'arteria succlavia
27.56.40↔	Ampio eteroinnesto di cute nel labbro	38.85.12↔	Altra occlusione chirurgica dell'arteria polmonare
		38.85.13↔	Altra occlusione chirurgica del tronco brachiocefalico
		38.85.19↔	Altra occlusione chirurgica di altre arterie toraciche, altro
		38.85.20↔	Altra occlusione chirurgica di vene toraciche, NAS
		38.85.21↔	Altra occlusione chirurgica della vena cava superiore
		38.85.22↔	Altra occlusione chirurgica della vena polmonare
		38.85.23↔	Altra occlusione chirurgica della vena succlavia
		38.85.28↔	Altra occlusione chirurgica di altre vene toraciche profonde, NAS
		38.85.29↔	Altra occlusione chirurgica di vene toraciche, altro
		38.85.99↔	Altra occlusione chirurgica di altri vasi toracici, altro
		38.86.00↔	Altra occlusione chirurgica di arterie addominali, NAS
		38.86.10↔	Altra occlusione chirurgica di arterie viscerali, NAS
		38.86.11↔	Altra occlusione chirurgica del tronco celiaco
		38.86.12↔	Altra occlusione chirurgica dell'arteria gastrica
		38.86.13↔	Altra occlusione chirurgica dell'arteria epatica
		38.86.14↔	Altra occlusione chirurgica dell'arteria splenica
		38.86.15↔	Altra occlusione chirurgica dell'arteria renale
		38.86.16↔	Altra occlusione chirurgica dell'arteria mesenterica
		38.86.17↔	Altra occlusione chirurgica dell'arteria iliaca
		38.86.19↔	Altra occlusione chirurgica di arterie viscerali, altro

38.86.99↔	Altra occlusione chirurgica di arterie addominali, altro	39.59.69↔	Altra riparazione di arterie addominali, altro
38.87.00↔	Altra occlusione chirurgica di vene addominali, NAS	39.59.70↔	Altra riparazione di vene addominali, NAS
38.87.10↔	Altra occlusione chirurgica di vene addominali profonde, NAS	39.59.71↔	Altra riparazione della vena cava inferiore
38.87.11↔	Altra occlusione chirurgica della vena cava inferiore	39.59.72↔	Altra riparazione della vena iliaca
38.87.12↔	Altra occlusione chirurgica della vena iliaca comune e iliaca interna	39.59.79↔	Altra riparazione di vene addominali, altro
38.87.19↔	Altra occlusione chirurgica di vene addominali profonde, altro	39.59.80↔	Altra riparazione di vasi dell'arto inferiore, NAS
38.87.99↔	Altra occlusione chirurgica di vene addominali, altro	39.59.81↔	Altra riparazione di arterie dell'arto inferiore
39.50.00↔	Angioplastica o aterectomia di altro(i) vaso(i) non coronarico(i), NAS	39.59.82↔	Altra riparazione della vena femorale
39.50.10↔	Angioplastica o aterectomia di altro(i) vaso(i) non coronarico(i), con palloncino, NAS	39.59.83↔	Altra riparazione della vena poplitea
39.50.11↔	Angioplastica o aterectomia di altro(i) vaso(i) non coronarico(i), con palloncino semplice	39.59.88↔	Altra riparazione di altre vene profonde dell'arto inferiore
39.50.12↔	Angioplastica o aterectomia di altro(i) vaso(i) non coronarico(i), con palloncino cutting	39.59.89↔	Altra riparazione di vasi dell'arto inferiore, altro
39.50.13↔	Angioplastica o aterectomia di altro(i) vaso(i) non coronarico(i), con palloncino per crioplastica	39.59.90↔	Altra riparazione di vasi, valvuloplastica venosa
39.50.14↔	Angioplastica o aterectomia di altro(i) vaso(i) non coronarico(i), con palloncino a rilascio di sostanza medicamentosa	39.75.11↔	Intervento vascolare percutaneo transluminale, altri vasi, trombectomia rotazionale
39.50.19↔	Angioplastica o aterectomia di altro(i) vaso(i) non coronarico(i), con altro palloncino	39.8x.00↔	Interventi sul globo carotideo, sul seno carotideo e su altri glomi vascolari, NAS
39.50.20↔	Angioplastica con lama o laser di altro(i) vaso(i) non coronarico(i)	39.8x.10↔	Esplorazione del globo carotideo e di altri glomi vascolari
39.50.21↔	Angioplastica con trombectomia di altro(i) vaso(i) non coronarico(i)	39.8x.11↔	Asportazione del globo carotideo e di altri glomi vascolari
39.50.99↔	Angioplastica o aterectomia di altro(i) vaso(i) non coronarico(i), altro	39.8x.20↔	Impianto o sostituzione di generatore di impulsi per l'attivazione del baroriflesso
39.59.10↔	Trasposizione di arterie, NAS	39.8x.21↔	Revisione senza sostituzione di generatore di impulsi per l'attivazione del baroriflesso
39.59.11↔	Trasposizione del tratto extracranico dell'arteria vertebrale	39.8x.22↔	Rimozione di generatore di impulsi per l'attivazione del baroriflesso
39.59.12↔	Trasposizione di altre arterie extracraniche del capo e del collo	39.8x.30↔	Impianto o sostituzione di elettrodo(i) per l'attivazione del baroriflesso
39.59.13↔	Trasposizione di arterie dell'arto superiore	39.8x.31↔	Revisione senza sostituzione di elettrodo(i) per l'attivazione del baroriflesso
39.59.14↔	Trasposizione di arterie toraciche	39.8x.32↔	Rimozione di elettrodo(i) per l'attivazione del baroriflesso
39.59.15↔	Trasposizione dell'arteria gastrica, arteria epatica e arteria splenica	39.8x.99↔	Interventi sul globo carotideo, sul seno carotideo e su altri glomi vascolari, altro
39.59.16↔	Trasposizione dell'arteria renale	39.99.00↔	Altri interventi sui vasi, NAS
39.59.17↔	Trasposizione dell'arteria mesenterica	39.99.10↔	Aortopessia
39.59.18↔	Trasposizione di altre arterie viscerali	39.99.20↔	Interventi per anomalie vascolari congenite, NAS
39.59.19↔	Trasposizione dell'arteria iliaca	39.99.21↔	Interventi per anomalie congenite dell'istmo aortico (stenosi) o per arco aortico interrotto
39.59.20↔	Trasposizione di altre arterie addominali	39.99.22↔	Interventi per anomalie congenite dell'arteria o vena polmonare o per arteria lusoria
39.59.21↔	Trasposizione di arterie dell'arto inferiore	39.99.23↔	Interventi per anomalie congenite della vena cava
39.59.29↔	Trasposizione di arterie, altro	39.99.24↔	Interventi per unifocalizzazione di vasi collaterali congeniti
39.59.30↔	Altra riparazione di vasi del capo e del collo, NAS	39.99.30↔	Intervento di occlusione mediante catetere del dotto arterioso di Botallo, NAS
39.59.31↔	Altra riparazione di vasi intracranici	39.99.31↔	Intervento di occlusione mediante catetere del dotto arterioso di Botallo, con spirale (coil)
39.59.32↔	Altra riparazione del tratto extracranico dell'arteria vertebrale	39.99.32↔	Intervento di occlusione mediante catetere del dotto arterioso di Botallo, con Amplatzer duct occluder
39.59.33↔	Altra riparazione di arterie extracraniche del capo e del collo, altro	39.99.38↔	Intervento di occlusione mediante catetere del dotto arterioso di Botallo, altro
39.59.34↔	Altra riparazione della vena giugulare	39.99.39↔	Interventi per altre anomalie vascolari congenite
39.59.39↔	Altra riparazione di vasi del capo e del collo, altro	39.99.99↔	Altri interventi sui vasi, altro
39.59.40↔	Altra riparazione di vasi dell'arto superiore, NAS	40.11.10↔	Biopsia a cielo aperto (mediante incisione) di linfonodo mediastinico, paraaortico, iliaco o pelvico
39.59.41↔	Altra riparazione di arterie dell'arto superiore, NAS	40.11.11↔	Biopsia a cielo aperto (mediante incisione) di linfonodo cervicale, sopraclavicolare, ascellare o inguinale
39.59.42↔	Altra riparazione della vena succlavia, vena ascellare e vena brachiocefalica	44.01↔	Vagotomia troncolare
39.59.48↔	Altra riparazione di altre vene profonde dell'arto superiore	79.24↔	Riduzione aperta di frattura delle falangi della mano, senza fissazione interna
39.59.49↔	Altra riparazione di vasi dell'arto superiore, altro	80.81.00↔	Altra asportazione o distruzione locale di lesione dell'articolazione della spalla, NAS
39.59.50↔	Altra riparazione di vasi toracici, NAS	80.81.10↔	Sbrigliamento dell'articolazione omero-glenoidea
39.59.51↔	Altra riparazione dell'aorta toracica	80.81.11↔	Asportazione di cisti dell'articolazione omero-glenoidea
39.59.52↔	Altra riparazione dell'arteria polmonare	80.81.19↔	Altra asportazione o distruzione locale dell'articolazione omero-glenoidea
39.59.53↔	Altra riparazione di arterie toraciche, altro	80.81.20↔	Sbrigliamento dell'articolazione acromio-clavicolare
39.59.54↔	Altra riparazione della vena polmonare	80.81.21↔	Asportazione di cisti dell'articolazione acromio-clavicolare
39.59.55↔	Altra riparazione della vena cava superiore	80.81.29↔	Altra asportazione o distruzione locale dell'articolazione acromio-clavicolare
39.59.59↔	Altra riparazione di vasi toracici, altro	80.81.99↔	Altra asportazione o distruzione locale di lesione dell'articolazione della spalla, altro
39.59.60↔	Altra riparazione di arterie addominali, NAS	80.82.00↔	Altra asportazione o distruzione locale di lesione dell'articolazione del gomito, NAS
39.59.61↔	Altra riparazione dell'aorta addominale		
39.59.62↔	Altra riparazione del tronco celiaco		
39.59.63↔	Altra riparazione dell'arteria gastrica		
39.59.64↔	Altra riparazione dell'arteria epatica		
39.59.65↔	Altra riparazione dell'arteria splenica		
39.59.66↔	Altra riparazione dell'arteria renale		
39.59.67↔	Altra riparazione dell'arteria mesenterica		
39.59.68↔	Altra riparazione dell'arteria iliaca		

80.82.10↔	Asportazione o distruzione locale di lesione dell'articolazione del gomito per via artroscopica	80.89.41↔	Sbrigliamento di lesione dell'articolazione di altra sede specificata
80.82.11↔	Sbrigliamento dell'articolazione del gomito	80.89.42↔	Asportazione di cisti dell'articolazione di altra sede specificata
80.82.12↔	Asportazione di cisti dell'articolazione del gomito	80.90.00↔	Altra asportazione dell'articolazione in sede non specificata, NAS
80.82.99↔	Altra asportazione o distruzione locale di lesione dell'articolazione del gomito, altro	80.90.10↔	Asportazione artroscopica dell'articolazione in sede non specificata
80.83.00↔	Altra asportazione o distruzione locale di lesione dell'articolazione del polso, NAS	80.90.99↔	Altra asportazione dell'articolazione in sede non specificata, altro
80.83.10↔	Asportazione o distruzione locale di lesione dell'articolazione del polso per via artroscopica	80.91.00↔	Altra asportazione dell'articolazione della spalla, NAS
80.83.11↔	Sbrigliamento dell'articolazione del polso	80.91.10↔	Asportazione artroscopica dell'articolazione omero-glenoidea
80.83.12↔	Asportazione di cisti dell'articolazione del polso	80.91.11↔	Altra asportazione dell'articolazione omero-glenoidea
80.83.99↔	Altra asportazione o distruzione locale di lesione dell'articolazione del polso, altro	80.91.20↔	Asportazione artroscopica dell'articolazione acromio-clavicolare
80.85.00↔	Altra asportazione o distruzione locale di lesione dell'articolazione dell'anca, NAS	80.91.21↔	Altra asportazione dell'articolazione acromio-clavicolare
80.85.10↔	Asportazione o distruzione locale di lesione dell'articolazione dell'anca per via artroscopica	80.91.30↔	Prelievo di cartilagine per innesto dall'articolazione della spalla
80.85.11↔	Sbrigliamento dell'articolazione dell'anca	80.91.99↔	Altra asportazione dell'articolazione della spalla, altro
80.85.12↔	Asportazione di cisti dell'articolazione dell'anca	80.92.00↔	Altra asportazione dell'articolazione del gomito, NAS
80.85.99↔	Altra asportazione o distruzione locale di lesione dell'articolazione dell'anca, altro	80.92.10↔	Asportazione artroscopica dell'articolazione del gomito
80.86.00↔	Altra asportazione o distruzione locale di lesione dell'articolazione del ginocchio, NAS	80.92.11↔	Prelievo di cartilagine per innesto dall'articolazione del gomito
80.86.10↔	Asportazione o distruzione locale di lesione dell'articolazione del ginocchio per via artroscopica	80.92.99↔	Altra asportazione dell'articolazione del gomito, altro
80.86.11↔	Sbrigliamento dell'articolazione del ginocchio	80.93.00↔	Altra asportazione dell'articolazione del polso, NAS
80.86.12↔	Asportazione di cisti dell'articolazione del ginocchio	80.93.10↔	Asportazione artroscopica dell'articolazione del polso
80.86.13↔	Asportazione di cisti meniscali del ginocchio	80.93.11↔	Prelievo di cartilagine per innesto dall'articolazione del polso
80.86.99↔	Altra asportazione o distruzione locale di lesione dell'articolazione del ginocchio, altro	80.93.12↔	Resezione del disco triangolare dell'articolazione del polso
80.87.00↔	Altra asportazione o distruzione locale di lesione dell'articolazione della caviglia, NAS	80.93.99↔	Altra asportazione dell'articolazione del polso, altro
80.87.10↔	Asportazione o distruzione locale di lesione dell'articolazione talocrurale per via artroscopica	80.94↔	Altra asportazione dell'articolazione della mano e delle dita della mano
80.87.11↔	Sbrigliamento dell'articolazione talocrurale	80.95.00↔	Altra asportazione dell'articolazione dell'anca, NAS
80.87.12↔	Asportazione di cisti dell'articolazione talocrurale	80.95.10↔	Asportazione artroscopica dell'articolazione dell'anca
80.87.19↔	Altra asportazione o distruzione locale di lesione dell'articolazione talocrurale	80.95.11↔	Prelievo di cartilagine per innesto dall'articolazione dell'anca
80.87.20↔	Asportazione o distruzione locale di lesione dell'articolazione subtalare per via artroscopica	80.95.99↔	Altra asportazione dell'articolazione dell'anca, altro
80.87.21↔	Sbrigliamento dell'articolazione subtalare	80.96.00↔	Altra asportazione dell'articolazione del ginocchio, NAS
80.87.22↔	Asportazione di cisti dell'articolazione subtalare	80.96.10↔	Asportazione artroscopica dell'articolazione del ginocchio
80.87.29↔	Altra asportazione o distruzione locale di lesione dell'articolazione subtalare	80.96.20↔	Prelievo di cartilagine per innesto dall'articolazione del ginocchio, per via artroscopica
80.87.99↔	Altra asportazione o distruzione locale di lesione dell'articolazione della caviglia, altro	80.96.21↔	Prelievo di cartilagine per innesto dall'articolazione del ginocchio, chirurgica a cielo aperto
80.88.00↔	Altra asportazione o distruzione locale di lesione dell'articolazione del piede e delle dita del piede, NAS	80.96.99↔	Altra asportazione dell'articolazione del ginocchio, altro
80.88.10↔	Asportazione o distruzione locale di lesione dell'articolazione del piede e delle dita del piede per via artroscopica	80.97.00↔	Altra asportazione dell'articolazione della caviglia, NAS
80.88.20↔	Sbrigliamento dell'articolazione metatarso-falangea	80.97.10↔	Asportazione artroscopica dell'articolazione talocrurale
80.88.21↔	Asportazione di cisti dell'articolazione metatarso-falangea	80.97.11↔	Altra asportazione dell'articolazione talocrurale
80.88.29↔	Altra asportazione o distruzione locale di lesione metatarso-falangea	80.97.20↔	Asportazione artroscopica dell'articolazione subtalare
80.88.30↔	Sbrigliamento dell'articolazione interfalangea del piede	80.97.21↔	Altra asportazione dell'articolazione subtalare
80.88.40↔	Sbrigliamento di altre articolazioni del piede	80.97.30↔	Prelievo di cartilagine per innesto dall'articolazione della caviglia
80.88.50↔	Asportazione di cisti di altre articolazioni del piede e delle dita del piede	80.97.99↔	Altra asportazione dell'articolazione della caviglia, altro
80.88.59↔	Altra asportazione o distruzione locale di lesione di altre articolazioni del piede e delle dita del piede	80.98.00↔	Altra asportazione dell'articolazione del piede e delle dita del piede, NAS
80.88.99↔	Altra asportazione o distruzione locale di lesione dell'articolazione del piede e delle dita del piede, altro	80.98.10↔	Asportazione artroscopica dell'articolazione del piede e delle dita del piede
80.89.00↔	Altra asportazione o distruzione locale di lesione dell'articolazione di altra sede specificata, NAS	80.98.11↔	Altra asportazione dell'articolazione metatarso-falangea
80.89.20↔	Asportazione o distruzione locale di lesione dell'articolazione sacroiliaca per via artroscopica	80.98.12↔	Altra asportazione di altra articolazione del piede
80.89.21↔	Sbrigliamento dell'articolazione sacroiliaca	80.98.13↔	Altra asportazione dell'articolazione interfalangea del piede
80.89.22↔	Asportazione di cisti dell'articolazione sacroiliaca	80.98.99↔	Altra asportazione dell'articolazione del piede e delle dita del piede, altro
80.89.29↔	Altra asportazione o distruzione locale di lesione dell'articolazione sacroiliaca	80.99.00↔	Altra asportazione dell'articolazione di altra sede specificata, NAS
		80.99.10↔	Asportazione artroscopica dell'articolazione sterno-clavicolare
		80.99.11↔	Altra asportazione dell'articolazione sterno-clavicolare
		80.99.20↔	Asportazione artroscopica dell'articolazione sacroiliaca
		80.99.21↔	Altra asportazione dell'articolazione sacroiliaca
		80.99.30↔	Asportazione artroscopica della sinfisi pubica
		80.99.31↔	Altra asportazione della sinfisi pubica
		80.99.90↔	Asportazione artroscopica dell'articolazione di altra sede specificata
		80.99.91↔	Prelievo di cartilagine per innesto dall'articolazione di altra sede specificata
		80.99.99↔	Altra asportazione dell'articolazione di altra sede specificata, altro
		81.25↔	Fusione carporadiale
		81.44.00↔	Stabilizzazione della rotula, NAS
		81.44.10↔	Stabilizzazione della rotula, Sezione del retinacolo, laterale

81.44.11↔	Stabilizzazione della rotula, Sezione del retinacolo, laterale con intervento di riallineamento	82.46.99↔	Sutura di muscoli o fasce della mano, altro
81.44.12↔	Stabilizzazione della rotula, Trasposizione dell'inserzione del tendine rotuleo	82.51↔	Avanzamento di tendini della mano
81.44.13↔	Stabilizzazione della rotula, Trasposizione dell'inserzione del tendine rotuleo con innesto osseo	82.52↔	Arretramento di tendini della mano
81.44.14↔	Stabilizzazione della rotula con plastica MPFL (legamento patello-femorale mediale)	82.53↔	Reinserzione di tendini della mano
81.44.99↔	Stabilizzazione della rotula, altro	82.54↔	Reinserzione di muscoli della mano
81.45.00↔	Altra riparazione dei legamenti crociati del ginocchio, NAS	82.55↔	Altra modificazione di lunghezza di tendini e muscoli della mano
81.45.10↔	Ricostruzione del crociato anteriore con tendine rotuleo autologo, per via artroscopica	82.56↔	Altro trasferimento o trapianto di tendini della mano
81.45.11↔	Ricostruzione del crociato posteriore con tendine rotuleo autologo, per via artroscopica	82.57.00↔	Altra trasposizione di tendini della mano, NAS
81.45.12↔	Ricostruzione del crociato anteriore con tendine semitendinoso e/o gracile, per via artroscopica	82.57.10↔	Altra trasposizione di tendini della mano, Trasposizione di tendine flessore della mano
81.45.13↔	Ricostruzione del crociato posteriore con tendine semitendinoso e/o gracile, per via artroscopica	82.57.99↔	Altra trasposizione di tendini della mano, altro
81.45.14↔	Ricostruzione del crociato anteriore con legamento e rinforzo alloplastico, per via artroscopica	82.58↔	Altro trasferimento o trapianto di muscoli della mano
81.45.19↔	Altra riparazione dei legamenti crociati del ginocchio, per via artroscopica	82.59↔	Altra trasposizione di muscoli della mano
81.45.20↔	Ricostruzione del crociato anteriore con tendine rotuleo autologo, chirurgica a cielo aperto	82.61↔	Intervento di ricostruzione del pollice completo di nervi e vasi sanguigni
81.45.21↔	Ricostruzione del crociato posteriore con tendine rotuleo autologo, chirurgica a cielo aperto	82.69↔	Altra ricostruzione del pollice
81.45.22↔	Ricostruzione del crociato anteriore con tendine semitendinoso e/o gracile, chirurgica a cielo aperto	82.71↔	Ricostruzione di puleggia tendinea
81.45.23↔	Ricostruzione del crociato posteriore con tendine semitendinoso e/o gracile, chirurgica a cielo aperto	82.72.00↔	Intervento di plastica sulla mano con innesto di muscolo o fascia muscolare, NAS
81.45.24↔	Ricostruzione del crociato anteriore con legamento e rinforzo alloplastico, chirurgica a cielo aperto	82.72.10↔	Intervento di plastica con innesto di muscolo o fascia, su un dito della mano
81.45.29↔	Altra riparazione dei legamenti crociati del ginocchio, chirurgica a cielo aperto	82.72.11↔	Intervento di plastica con innesto di muscolo o fascia, su altre parti della mano
81.45.99↔	Altra riparazione dei legamenti crociati del ginocchio, altro	82.72.99↔	Intervento di plastica sulla mano con innesto di muscolo o fascia muscolare, altro
81.71.00↔	Artroplastica della articolazione metacarpofalangea e interfalangea con impianto, NAS	82.79↔	Intervento di plastica sulla mano con altro innesto o impianto
81.71.10↔	Impianto di altra endoprotesi delle articolazioni delle dita della mano	82.81↔	Trasferimento di dita, ad eccezione del pollice
81.71.99↔	Artroplastica della articolazione metacarpofalangea e interfalangea con impianto, altro	82.82↔	Riparazione di schisi della mano
81.72↔	Artroplastica della articolazione metacarpofalangea e interfalangea senza impianto	82.83↔	Riparazione di macrodattilia
81.74.00↔	Artroplastica della articolazione carpocarpale o carpometacarpale con impianto, NAS	82.85↔	Altra tenodesi della mano
81.74.10↔	Impianto di endoprotesi dell'articolazione della base del pollice	82.86.00↔	Altra tenoplastica della mano, NAS
81.74.99↔	Artroplastica della articolazione carpocarpale o carpometacarpale con impianto, altro	82.86.10↔	Tenoplastica di tendini flessori della mano
81.93.00↔	Sutura della capsula o dei legamenti dell'arto superiore, NAS	82.86.11↔	Creazione di un letto per l'innesto di tendini nella mano
81.93.10↔	Sutura dell'apparato legamentoso della clavicola	82.86.12↔	Revisione senza sostituzione di innesto tendineo della mano
81.93.20↔	Sutura dell'anello fibroso radio-ulnare	82.86.13↔	Sostituzione di innesto tendineo della mano
81.93.21↔	Sutura dell'apparato legamentoso radio-ulnare distale	82.86.99↔	Altra tenoplastica della mano, altro
81.93.30↔	Sutura della capsula o dei legamenti dell'arto superiore, carpo e metacarpo	82.89.10↔	Plastica delle guaine tendinee della mano
81.93.99↔	Sutura della capsula o dei legamenti dell'arto superiore, altro	82.89.11↔	Rifissazione ossea di legamenti della mano, Carpo e metacarpo
82.12↔	Fasciotomia della mano	82.89.12↔	Rifissazione ossea di legamenti di mano, altri legamenti della mano
82.32↔	Asportazione di tendini della mano per innesto	82.89.13↔	Distrazione transarticolare dei tessuti molli per anomalie congenite della mano
82.34↔	Asportazione di muscolo o fasce della mano per innesto	82.89.14↔	Radializzazione per anomalie congenite della mano
82.35.00↔	Altra fasciectomia della mano, NAS	82.89.15↔	Resezione di briglie con ricostruzione plastica per anomalie congenite della mano
82.35.10↔	Fasciectomia del palmo della mano	82.89.16↔	Trasferimento di dito del piede per sostituire un dito della mano
82.35.11↔	Fasciectomia della mano e delle dita della mano con neurolisi arteriolisi	82.89.99↔	Altri interventi di plastica sulla mano, altro
82.35.12↔	Fasciectomia della mano e delle dita della mano con neurolisi e arteriolisi	83.43.00↔	Asportazione di muscoli o fasce per innesto, NAS
82.35.13↔	Fasciectomia della mano e delle dita della mano con artrolisi	83.43.10↔	Prelievo di lembo miocutaneo per innesto
82.35.99↔	Altra fasciectomia della mano, altro	83.43.11↔	Prelievo di lembo osteomiocutaneo o osteofasciocutaneo per innesto
82.39.00↔	Altra asportazione dei tessuti molli della mano, NAS	83.43.12↔	Prelievo di altro lembo da muscolo o fascia con anastomosi microvascolare
82.39.10↔	Altra asportazione dei tessuti molli della mano, Asportazione di guaine tendinee della mano	83.43.99↔	Asportazione di muscoli o fasce per innesto, altro
82.39.99↔	Altra asportazione dei tessuti molli della mano, altro	83.71.00↔	Avanzamento di tendini, NAS
82.46.00↔	Sutura di muscoli o fasce della mano, NAS	83.71.10↔	Avanzamento di tendini, Testa e collo
82.46.10↔	Sutura di fascia della mano	83.71.11↔	Avanzamento di tendini, Spalla e ascella
82.46.20↔	Sutura di muscolo della mano	83.71.12↔	Avanzamento di tendini, Braccio e gomito
		83.71.13↔	Avanzamento di tendini, Avambraccio
		83.71.14↔	Avanzamento di tendini, Parete toracica, addome e dorso
		83.71.15↔	Avanzamento di tendini, Regione inguinale e genitale e natiche
		83.71.16↔	Avanzamento di tendini, Estremità inferiore
		83.71.19↔	Avanzamento di tendini, Altra localizzazione
		83.71.99↔	Avanzamento di tendini, altro
		83.75.00↔	Trasferimento o trapianto di tendini, NAS
		83.75.10↔	Trasferimento o trapianto di tendini, Testa e collo
		83.75.11↔	Trasferimento o trapianto di tendini, Spalla e ascella
		83.75.12↔	Trasferimento o trapianto di tendini, Braccio e gomito
		83.75.13↔	Trasferimento o trapianto di tendini, Avambraccio
		83.75.14↔	Trasferimento o trapianto di tendini, Parete toracica, addome e dorso



83.75.15↔	Trasferimento o trapianto di tendini, Regione inguinale e genitale e natiche	83.82.44↔	Innesto di altro lembo con anastomosi microvascolare da muscolo o fascia, Parete toracica, addome e dorso
83.75.16↔	Trasferimento o trapianto di tendini, Estremità inferiore	83.82.45↔	Innesto di altro lembo con anastomosi microvascolare da muscolo o fascia, Regione inguinale e genitale e natiche
83.75.19↔	Trasferimento o trapianto di tendini, Altra localizzazione	83.82.46↔	Innesto di altro lembo con anastomosi microvascolare da muscolo o fascia, Estremità inferiore
83.75.99↔	Trasferimento o trapianto di tendini, altro	83.82.47↔	Innesto di altro lembo con anastomosi microvascolare da muscolo o fascia, Altra localizzazione
83.76.00↔	Altra trasposizione di tendini, NAS	83.82.99↔	Innesto di muscoli o fasce, altro
83.76.10↔	Altra trasposizione di tendini, Testa e collo	83.92↔	Inserzione o sostituzione di stimolatore dei muscoli scheletrici
83.76.11↔	Altra trasposizione di tendini, Spalla e ascella	86.4x.00↔	Asportazione radicale di lesione della cute, NAS
83.76.12↔	Altra trasposizione di tendini, Braccio e gomito	86.4x.10↔	Asportazione radicale di lesione della cute del capo con controllo istografico
83.76.13↔	Altra trasposizione di tendini, Avambraccio	86.4x.11↔	Asportazione radicale di lesione della cute del collo con controllo istografico
83.76.14↔	Altra trasposizione di tendini, Parete toracica e dorso	86.4x.13↔	Asportazione radicale di lesione della cute dell'avambraccio e della mano con controllo istografico
83.76.15↔	Altra trasposizione di tendini, Regione inguinale e genitale e natiche	86.4x.17↔	Asportazione radicale di lesione della cute della regione inguinale e genitale e delle natiche con controllo istografico
83.76.16↔	Altra trasposizione di tendini, Estremità inferiore	86.4x.18↔	Asportazione radicale di lesione della cute delle estremità inferiori con controllo istografico
83.76.19↔	Altra trasposizione di tendini, Altra localizzazione	86.4x.19↔	Asportazione radicale di lesione della cute di altra localizzazione con controllo istografico
83.76.99↔	Altra trasposizione di tendini, altro	86.4x.20↔	Asportazione radicale di lesione della cute del capo con innesto o trasposizione di cute
83.79↔	Altra trasposizione di muscoli	86.4x.21↔	Asportazione radicale di lesione della cute del collo con innesto o trasposizione di cute
83.81.00↔	Innesto tendineo, NAS	86.4x.22↔	Asportazione radicale di lesione della cute di spalla e ascella con innesto o trasposizione di cute
83.81.10↔	Innesto tendineo, Testa e collo	86.4x.23↔	Asportazione radicale di lesione della cute di braccio e gomito con innesto o trasposizione di cute
83.81.11↔	Innesto tendineo, Spalla e ascella	86.4x.24↔	Asportazione radicale di lesione della cute dell'avambraccio con innesto o trasposizione di cute
83.81.12↔	Innesto tendineo, Braccio e gomito	86.4x.25↔	Asportazione radicale di lesione della cute della mano con innesto o trasposizione di cute
83.81.13↔	Innesto tendineo, Avambraccio	86.4x.26↔	Asportazione radicale di lesione della cute della parete toracica e del dorso con innesto o trasposizione di cute
83.81.14↔	Innesto tendineo, Parete toracica, addome e dorso	86.4x.27↔	Asportazione radicale di lesione della cute della regione addominale con innesto o trasposizione di cute
83.81.15↔	Innesto tendineo, Regione inguinale e genitale e natiche	86.4x.28↔	Asportazione radicale di lesione della cute della regione inguinale e genitale con innesto o trasposizione di cute
83.81.16↔	Innesto tendineo, Estremità inferiore	86.4x.29↔	Asportazione radicale di lesione della cute di altra localizzazione con innesto o trasposizione di cute
83.81.19↔	Innesto tendineo, Altra localizzazione	86.4x.2a↔	Asportazione radicale di lesione della cute delle natiche con innesto o trasposizione di cute
83.81.99↔	Innesto tendineo, altro	86.4x.2b↔	Asportazione radicale di lesione della cute delle estremità inferiori con innesto o trasposizione di cute
83.82.10↔	Innesto di fascia, Testa e collo	86.4x.99↔	Asportazione radicale di lesione della cute, altro
83.82.11↔	Innesto di fascia, Spalla e ascella	86.61.10↔	Piccolo innesto di cute a tutto spessore nella mano
83.82.12↔	Innesto di fascia, Braccio e gomito	86.61.20↔	Ampio innesto di cute a tutto spessore nella mano
83.82.13↔	Innesto di fascia, Avambraccio	86.61.99↔	Innesto di cute a tutto spessore nella mano, altro
83.82.14↔	Innesto di fascia, Parete toracica, addome e dorso	86.62.10↔	Piccolo innesto cutaneo a spessore parziale nella mano
83.82.15↔	Innesto di fascia, Regione inguinale e genitale e natiche	86.62.20↔	Ampio innesto cutaneo a spessore parziale nella mano
83.82.16↔	Innesto di fascia, Estremità inferiore	86.62.99↔	Altro innesto di cute nella mano, altro
83.82.19↔	Innesto di fascia, Altra localizzazione	86.63.10↔	Piccolo innesto di cute a tutto spessore nel capo (eccetto labbra e bocca)
83.82.20↔	Innesto di lembo muscolare o fasciale locale, Testa e collo	86.63.11↔	Piccolo innesto di cute a tutto spessore nel collo
83.82.21↔	Innesto di lembo muscolare o fasciale locale, Spalla e ascella	86.63.12↔	Piccolo innesto di cute a tutto spessore nella spalla e braccio
83.82.22↔	Innesto di lembo muscolare o fasciale locale, Braccio e gomito	86.63.13↔	Piccolo innesto di cute a tutto spessore nell'avambraccio
83.82.23↔	Innesto di lembo muscolare o fasciale locale, Avambraccio	86.63.15↔	Piccolo innesto di cute a tutto spessore nella parete toracica, addome e dorso
83.82.24↔	Innesto di lembo muscolare o fasciale locale, Parete toracica, addome e dorso	86.63.16↔	Piccolo innesto di cute a tutto spessore nella regione inguinale e genitale
83.82.25↔	Innesto di lembo muscolare o fasciale locale, Regione inguinale e genitale e natiche	86.63.17↔	Piccolo innesto di cute a tutto spessore nelle natiche
83.82.26↔	Innesto di lembo muscolare o fasciale locale, Estremità inferiore	86.63.18↔	Piccolo innesto di cute a tutto spessore nella coscia e gamba
83.82.29↔	Innesto di lembo muscolare o fasciale locale, Altra localizzazione	86.63.19↔	Piccolo innesto di cute a tutto spessore in altra sede
83.82.30↔	Innesto di lembo osteomiocutaneo o osteofasciocutaneo, Testa e collo	86.63.1a↔	Piccolo innesto di cute a tutto spessore nel piede
83.82.31↔	Innesto di lembo osteomiocutaneo o osteofasciocutaneo, Spalla e ascella	86.63.20↔	Ampio innesto di cute a tutto spessore nel capo (eccetto labbra e bocca)
83.82.32↔	Innesto di lembo osteomiocutaneo o osteofasciocutaneo, Braccio e gomito	86.63.21↔	Ampio innesto di cute a tutto spessore nel collo
83.82.33↔	Innesto di lembo osteomiocutaneo o osteofasciocutaneo, Avambraccio	86.63.22↔	Ampio innesto di cute a tutto spessore nella spalla e braccio
83.82.34↔	Innesto di lembo osteomiocutaneo o osteofasciocutaneo, Parete toracica, addome e dorso	86.63.23↔	Ampio innesto di cute a tutto spessore nell'avambraccio
83.82.35↔	Innesto di lembo osteomiocutaneo o osteofasciocutaneo, Regione inguinale e genitale e natiche		
83.82.36↔	Innesto di lembo osteomiocutaneo o osteofasciocutaneo, Estremità inferiore		
83.82.39↔	Innesto di lembo osteomiocutaneo o osteofasciocutaneo, Altra localizzazione		
83.82.40↔	Innesto di altro lembo con anastomosi microvascolare da muscolo o fascia, Testa e collo		
83.82.41↔	Innesto di altro lembo con anastomosi microvascolare da muscolo o fascia, Spalla e ascella		
83.82.42↔	Innesto di altro lembo con anastomosi microvascolare da muscolo o fascia, Braccio e gomito		
83.82.43↔	Innesto di altro lembo con anastomosi microvascolare da muscolo o fascia, Avambraccio		

86.63.25↔	Ampio innesto di cute a tutto spessore nella parete toracica, addome e dorso	86.74.40↔	Piccola plastica con lembo a isola sul capo (eccetto labbro e bocca)
86.63.26↔	Ampio innesto di cute a tutto spessore nella regione inguinale e genitale	86.74.41↔	Piccola plastica con lembo a isola sul collo
86.63.27↔	Ampio innesto di cute a tutto spessore nelle natiche	86.74.42↔	Piccola plastica con lembo a isola su spalla e braccio
86.63.28↔	Ampio innesto di cute a tutto spessore nella coscia e gamba	86.74.43↔	Piccola plastica con lembo a isola sull'avambraccio
86.63.29↔	Ampio innesto di cute a tutto spessore in altra sede	86.74.44↔	Piccola plastica con lembo a isola su parete toracica e dorso
86.63.2a↔	Ampio innesto di cute a tutto spessore nel piede	86.74.45↔	Piccola plastica con lembo a isola sulla regione addominale
86.63.99↔	Innesto di cute a tutto spessore in altre sedi, altro	86.74.46↔	Piccola plastica con lembo a isola sulla regione inguinale e genitale
86.71↔	Allestimento e prelievo di lembi pedunculati o liberi	86.74.47↔	Piccola plastica con lembo a isola sulle natiche
86.72↔	Avanzamento di lembo pedunculato	86.74.48↔	Piccola plastica con lembo a isola su coscia e gamba
86.73.00↔	Trasferimento di lembo pedunculato o libero sulla mano, NAS	86.74.49↔	Piccola plastica con lembo a isola in altra sede
86.73.10↔	Piccola plastica di allungamento sulla mano	86.74.4a↔	Piccola plastica con lembo a isola sul piede
86.73.11↔	Piccola plastica di avanzamento e rotazione sulla mano	86.74.99↔	Trasferimento di lembo pedunculato o libero in altra sede, altro
86.73.12↔	Piccola plastica di trasposizione sulla mano	86.75.10↔	Revisione di lembo pedunculato o libero o di innesto cutaneo libero del capo
86.73.13↔	Piccola plastica con lembo a isola sulla mano	86.75.11↔	Revisione di lembo pedunculato o libero o di innesto cutaneo libero del collo
86.73.20↔	Ampia plastica di allungamento sulla mano	86.75.12↔	Revisione di lembo pedunculato o libero o di innesto cutaneo libero di spalla e braccio
86.73.21↔	Ampia plastica di avanzamento e rotazione sulla mano	86.75.13↔	Revisione di lembo pedunculato o libero o di innesto cutaneo libero dell'avambraccio
86.73.22↔	Ampia plastica di trasposizione sulla mano	86.75.14↔	Revisione di lembo pedunculato o libero o di innesto cutaneo libero della mano
86.73.23↔	Ampia plastica con lembo a isola sulla mano	86.75.15↔	Revisione di lembo pedunculato o libero o di innesto cutaneo libero della parete toracica e del dorso
86.73.24↔	Ampia plastica a Z sulla mano	86.75.16↔	Revisione di lembo pedunculato o libero o di innesto cutaneo libero della regione addominale
86.73.29↔	Altra plastica con lembo locale sulla mano	86.75.17↔	Revisione di lembo pedunculato o libero o di innesto cutaneo libero delle estremità inferiore
86.73.30↔	Trasferimento di lembo libero con anastomosi microvascolare sulla mano	86.75.19↔	Revisione di lembo pedunculato o libero o di innesto cutaneo libero in altra sede
86.73.40↔	Trasferimento di lembo regionale pedunculato o di lembo a distanza pedunculato sulla mano	86.75.99↔	Revisione di lembo pedunculato o libero, altro
86.73.80↔	Interventi plastici combinati su pelle e tessuto sottocutaneo della mano	86.76.10↔	Ampia plastica di allungamento sul capo (eccetto labbra e bocca)
86.73.99↔	Trasferimento di altro lembo pedunculato o libero sulla mano, altro	86.76.11↔	Ampia plastica di allungamento sul collo
86.74.10↔	Piccola plastica di allungamento sul capo (eccetto labbra e bocca)	86.76.12↔	Ampia plastica di allungamento su spalla e braccio
86.74.11↔	Piccola plastica di allungamento sul collo	86.76.13↔	Ampia plastica di allungamento sull'avambraccio
86.74.12↔	Piccola plastica di allungamento su spalla e braccio	86.76.14↔	Ampia plastica di allungamento su parete toracica e dorso
86.74.13↔	Piccola plastica di allungamento sull'avambraccio	86.76.15↔	Ampia plastica di allungamento sulla regione addominale
86.74.14↔	Piccola plastica di allungamento su parete toracica e dorso	86.76.16↔	Ampia plastica di allungamento sulla regione inguinale e genitale
86.74.15↔	Piccola plastica di allungamento sulla regione addominale	86.76.17↔	Ampia plastica di allungamento sulle natiche
86.74.16↔	Piccola plastica di allungamento sulla regione inguinale e genitale	86.76.19↔	Ampia plastica di allungamento in altra sede
86.74.17↔	Piccola plastica di allungamento sulle natiche	86.76.1a↔	Ampia plastica di allungamento su coscia e gamba
86.74.18↔	Piccola plastica di allungamento su coscia e gamba	86.76.1b↔	Ampia plastica di allungamento sul piede
86.74.19↔	Piccola plastica di allungamento in altra sede	86.76.20↔	Ampia plastica di avanzamento e rotazione sul capo (eccetto labbra e bocca)
86.74.1a↔	Piccola plastica di allungamento sul piede	86.76.21↔	Ampia plastica di avanzamento e rotazione sul collo
86.74.20↔	Piccola plastica di avanzamento e rotazione sul capo (eccetto labbra e bocca)	86.76.22↔	Ampia plastica di avanzamento e rotazione su spalla e braccio
86.74.21↔	Piccola plastica di avanzamento e rotazione sul collo	86.76.23↔	Ampia plastica di avanzamento e rotazione sull'avambraccio
86.74.22↔	Piccola plastica di avanzamento e rotazione su spalla e braccio	86.76.24↔	Ampia plastica di avanzamento e rotazione su parete toracica e dorso
86.74.23↔	Piccola plastica di avanzamento e rotazione sull'avambraccio	86.76.25↔	Ampia plastica di avanzamento e rotazione sulla regione addominale
86.74.25↔	Piccola plastica di avanzamento e rotazione su parete toracica e dorso	86.76.26↔	Ampia plastica di avanzamento e rotazione sulla regione inguinale e genitale
86.74.26↔	Piccola plastica di avanzamento e rotazione sulla regione addominale	86.76.27↔	Ampia plastica di avanzamento e rotazione sulle natiche
86.74.27↔	Piccola plastica di avanzamento e rotazione sulla regione inguinale e genitale	86.76.28↔	Ampia plastica di avanzamento e rotazione su coscia e gamba
86.74.28↔	Piccola plastica di avanzamento e rotazione sulle natiche	86.76.29↔	Ampia plastica di avanzamento e rotazione in altra sede
86.74.29↔	Piccola plastica di avanzamento e rotazione in altra sede	86.76.2a↔	Ampia plastica di avanzamento e rotazione sul piede
86.74.2a↔	Piccola plastica di avanzamento e rotazione su coscia e gamba	86.76.30↔	Ampia plastica di trasposizione sul capo (eccetto labbra e bocca)
86.74.2b↔	Piccola plastica di avanzamento e rotazione sul piede	86.76.31↔	Ampia plastica di trasposizione sul collo
86.74.30↔	Piccola plastica di trasposizione sul capo (eccetto labbra e bocca)	86.76.32↔	Ampia plastica di trasposizione su spalla e braccio
86.74.31↔	Piccola plastica di trasposizione sul collo	86.76.33↔	Ampia plastica di trasposizione sull'avambraccio
86.74.32↔	Piccola plastica di trasposizione su spalla e braccio	86.76.34↔	Ampia plastica di trasposizione su parete toracica e dorso
86.74.33↔	Piccola plastica di trasposizione sull'avambraccio	86.76.35↔	Ampia plastica di trasposizione sulla regione addominale
86.74.34↔	Piccola plastica di trasposizione su parete toracica e dorso	86.76.36↔	Ampia plastica di trasposizione sulla regione inguinale e genitale
86.74.35↔	Piccola plastica di trasposizione sulla regione addominale	86.76.37↔	Ampia plastica di trasposizione sulle natiche
86.74.36↔	Piccola plastica di trasposizione sulla regione inguinale e genitale	86.76.38↔	Ampia plastica di trasposizione su coscia e gamba
86.74.37↔	Piccola plastica di trasposizione sulle natiche		
86.74.38↔	Piccola plastica di trasposizione su coscia e gamba		
86.74.39↔	Piccola plastica di trasposizione in altra sede		
86.74.3a↔	Piccola plastica di trasposizione sul piede		

86.76.39↔	Ampia plastica di trasposizione in altra sede	86.78.31↔	Interventi plastici combinati su pelle e tessuto sottocutaneo del collo
86.76.3a↔	Ampia plastica di trasposizione sul piede	86.78.32↔	Interventi plastici combinati su pelle e tessuto sottocutaneo di spalla e braccio
86.76.40↔	Ampia plastica con lembo a isola sul capo (eccetto labbro e bocca)	86.78.33↔	Interventi plastici combinati su pelle e tessuto sottocutaneo dell'avambraccio
86.76.41↔	Ampia plastica con lembo a isola sul collo	86.78.34↔	Interventi plastici combinati su pelle e tessuto sottocutaneo della parete toracica e del dorso
86.76.42↔	Ampia plastica con lembo a isola su spalla e braccio	86.78.35↔	Interventi plastici combinati su pelle e tessuto sottocutaneo della regione addominale
86.76.43↔	Ampia plastica con lembo a isola sull'avambraccio	86.78.36↔	Interventi plastici combinati su pelle e tessuto sottocutaneo della regione inguinale e genitale
86.76.44↔	Ampia plastica con lembo a isola su parete toracica e dorso	86.78.37↔	Interventi plastici combinati su pelle e tessuto sottocutaneo delle natiche
86.76.45↔	Ampia plastica con lembo a isola sulla regione addominale	86.78.38↔	Interventi plastici combinati su pelle e tessuto sottocutaneo delle estremità inferiore
86.76.46↔	Ampia plastica con lembo a isola sulla regione inguinale e genitale	86.78.39↔	Interventi plastici combinati su pelle e tessuto sottocutaneo di altra sede
86.76.47↔	Ampia plastica con lembo a isola sulle natiche	86.78.40↔	Trasferimento di altro lembo peduncolato o libero sul capo (eccetto labbra e bocca)
86.76.48↔	Ampia plastica con lembo a isola su coscia e gamba	86.78.41↔	Trasferimento di altro lembo peduncolato o libero sul collo
86.76.49↔	Ampia plastica con lembo a isola in altra sede	86.78.42↔	Trasferimento di altro lembo peduncolato o libero su spalla e braccio
86.76.4a↔	Ampia plastica con lembo a isola sul piede	86.78.43↔	Trasferimento di altro lembo peduncolato o libero sull'avambraccio
86.76.99↔	Trasferimento di lembo peduncolato o libero in altra sede, ampio, altro	86.78.44↔	Trasferimento di altro lembo peduncolato o libero su parete toracica e dorso
86.77.10↔	Altra plastica con lembo locale sul capo (eccetto labbra e bocca)	86.78.45↔	Trasferimento di altro lembo peduncolato o libero sulla regione addominale
86.77.11↔	Altra plastica con lembo locale sul collo	86.78.46↔	Trasferimento di altro lembo peduncolato o libero sulla regione inguinale e genitale
86.77.12↔	Altra plastica con lembo locale su spalla e braccio	86.78.47↔	Trasferimento di altro lembo peduncolato o libero sulle natiche
86.77.13↔	Altra plastica con lembo locale sull'avambraccio	86.78.48↔	Trasferimento di altro lembo peduncolato o libero sulle estremità inferiore
86.77.14↔	Altra plastica con lembo locale su parete toracica e dorso	86.78.49↔	Trasferimento di altro lembo peduncolato o libero in altra sede
86.77.15↔	Altra plastica con lembo locale sulla regione addominale	86.83.00↔	Intervento di plastica riduttiva e liposuzione, NAS
86.77.16↔	Altra plastica con lembo locale sulla regione inguinale e genitale	86.83.09↔	Intervento di plastica riduttiva e liposuzione, altro
86.77.17↔	Altra plastica con lembo locale sulle natiche	86.83.11↔	Intervento di plastica riduttiva su capo e collo
86.77.18↔	Altra plastica con lembo locale su coscia e gamba	86.83.12↔	Intervento di plastica riduttiva su spalla e braccio
86.77.19↔	Altra plastica con lembo locale in altra sede	86.83.13↔	Intervento di plastica riduttiva sull'avambraccio
86.77.1a↔	Altra plastica con lembo locale sul piede	86.83.14↔	Intervento di plastica riduttiva sulla mano
86.77.99↔	Trasferimento di altro lembo locale, altro	86.83.1a↔	Intervento di plastica riduttiva sull'addome
86.78.10↔	Trasferimento di lembo libero con anastomosi microvascolare sul capo (eccetto labbra e bocca)	86.83.1b↔	Intervento di plastica riduttiva su schiena o fianchi
86.78.11↔	Trasferimento di lembo libero con anastomosi microvascolare sul collo	86.83.1c↔	Intervento di plastica riduttiva sincrono su addome, fianchi nonché schiena
86.78.12↔	Trasferimento di lembo libero con anastomosi microvascolare su spalla e braccio	86.83.1d↔	Intervento di plastica riduttiva sulla regione inguinale e genitale
86.78.13↔	Trasferimento di lembo libero con anastomosi microvascolare sull'avambraccio	86.83.1e↔	Intervento di plastica riduttiva sulle natiche
86.78.14↔	Trasferimento di lembo libero con anastomosi microvascolare su parete toracica e dorso	86.83.1f↔	Intervento di plastica riduttiva sulla coscia
86.78.15↔	Trasferimento di lembo libero con anastomosi microvascolare sulla regione addominale	86.83.1g↔	Intervento di plastica riduttiva su gamba e piede
86.78.16↔	Trasferimento di lembo libero con anastomosi microvascolare sulla regione inguinale e genitale	86.83.21↔	Aspirazione di tessuto adiposo
86.78.17↔	Trasferimento di lembo libero con anastomosi microvascolare sulle natiche	86.83.22↔	Liposuzione per trapianto
86.78.18↔	Trasferimento di lembo libero con anastomosi microvascolare sulle estremità inferiore	86.91↔	Asportazione di cute per innesto
86.78.19↔	Trasferimento di lembo libero con anastomosi microvascolare in altra sede	86.93.10↔	Inserzione di espansore tissutale nel capo
86.78.20↔	Trasferimento di lembo regionale peduncolato o di lembo a distanza peduncolato sul capo (eccetto labbra e bocca)	86.93.11↔	Inserzione di espansore tissutale nel collo
86.78.21↔	Trasferimento di lembo regionale peduncolato o di lembo a distanza peduncolato sul collo	86.93.12↔	Inserzione di espansore tissutale nella spalla e nel braccio
86.78.22↔	Trasferimento di lembo regionale peduncolato o di lembo a distanza peduncolato su spalla e braccio	86.93.13↔	Inserzione di espansore tissutale nell'avambraccio
86.78.23↔	Trasferimento di lembo regionale peduncolato o di lembo a distanza peduncolato sull'avambraccio	86.93.14↔	Inserzione di espansore tissutale nella mano
86.78.24↔	Trasferimento di lembo regionale peduncolato o di lembo a distanza peduncolato su parete toracica e dorso	86.93.15↔	Inserzione di espansore tissutale nella parete toracica e nel dorso
86.78.25↔	Trasferimento di lembo regionale peduncolato o di lembo a distanza peduncolato sulla regione addominale	86.93.16↔	Inserzione di espansore tissutale nella regione addominale
86.78.26↔	Trasferimento di lembo regionale peduncolato o di lembo a distanza peduncolato sulla regione inguinale e genitale	86.93.18↔	Inserzione di espansore tissutale nelle estremità inferiore
86.78.27↔	Trasferimento di lembo regionale peduncolato o di lembo a distanza peduncolato sulle natiche	86.93.99↔	Inserzione di espansore tissutale, altro
86.78.28↔	Trasferimento di lembo regionale peduncolato o di lembo a distanza peduncolato sulle estremità inferiore	92.27.00↔	Impianto o inserzione di elementi radioattivi (brachiterapia con radionuclidi chiusi), superficie corporea, altra o NAS sede di applicazione
86.78.29↔	Trasferimento di lembo regionale peduncolato o di lembo a distanza peduncolato in altra sede	92.27.10↔	Impianto o inserzione di elementi radioattivi (brachiterapia con radionuclidi chiusi), organi sessuali femminili, NAS
86.78.30↔	Interventi plastici combinati su pelle e tessuto sottocutaneo del capo (eccetto labbra e bocca)	92.27.11↔	Impianto o inserzione di elementi radioattivi (brachiterapia con radionuclidi chiusi), in sede intrauterina
		92.27.12↔	Impianto o inserzione di elementi radioattivi (brachiterapia con radionuclidi chiusi), in sede intravaginale

92.27.13↔	Impianto o inserzione di elementi radioattivi (brachiterapia con radionuclidi chiusi), in sede combinata intrauterina e intravaginale	92.28.32↔	Terapia endovascolare selettiva con radionuclidi (SIRT) mediante embolizzazione con microsferi marcate con ittrio-90
92.27.21↔	Impianto o inserzione di elementi radioattivi (brachiterapia con radionuclidi chiusi), superficie corporea	92.28.33↔	Brachiterapia endovascolare con renio-188
92.27.22↔	Impianto o inserzione di elementi radioattivi (brachiterapia con radionuclidi chiusi), in sede intracavitaria	92.28.99↔	Iniezione, instillazione o somministrazione per via orale di radioisotopi, altro
92.27.23↔	Impianto o inserzione di elementi radioattivi (brachiterapia con radionuclidi chiusi), in sede endoluminale	92.29.11↔	Brachiterapia interstiziale con impianto di emettitori rimovibili monoplanari, basso rateo di dose
92.27.30↔	Impianto o inserzione di elementi radioattivi (brachiterapia con radionuclidi chiusi), vasi NAS	92.29.12↔	Brachiterapia interstiziale con impianto di emettitori rimovibili monoplanari, rateo di dose pulsata (pulsed dose rate)
92.27.31↔	Impianto o inserzione di elementi radioattivi (brachiterapia con radionuclidi chiusi), arterie coronarie	92.29.13↔	Brachiterapia interstiziale con impianto di emettitori rimovibili monoplanari, alto rateo di dose
92.27.39↔	Impianto o inserzione di elementi radioattivi (brachiterapia con radionuclidi chiusi), altri vasi	92.29.19↔	Brachiterapia interstiziale con impianto di emettitori rimovibili monoplanari, altro
92.27.40↔	Impianto o inserzione di elementi radioattivi (brachiterapia con radionuclidi chiusi), intraoperatoria	92.29.21↔	Brachiterapia interstiziale con impianto volumetrico di emettitori rimovibili multiplanari, basso rateo di dose
92.27.70↔	Moulage radioattivi, NAS	92.29.22↔	Brachiterapia interstiziale con impianto volumetrico di emettitori rimovibili multiplanari, rateo di dose pulsata (pulsed dose rate)
92.27.71↔	Moulage radioattivi: costruzione e applicazione di moulage radioattivi superficiali	92.29.23↔	Brachiterapia interstiziale con impianto volumetrico di emettitori rimovibili multiplanari, alto rateo di dose
92.27.72↔	Moulage radioattivi: costruzione e applicazione di applicatori non impiegati sulla superficie corporea	92.29.24↔	Brachiterapia con impianto di emettitori rimovibili multiplanari, alto rateo di dose, intraoperatoria
92.27.73↔	Moulage radioattivi: costruzione e applicazione di applicatori oculari	92.29.29↔	Brachiterapia interstiziale con impianto volumetrico di emettitori rimovibili multiplanari, altro
92.27.79↔	Moulage radioattivi, altro	92.29.31↔	Brachiterapia interstiziale con impianto di emettitori permanenti, fino a 10 sorgenti
92.28.00↔	Iniezione, instillazione o somministrazione per via orale di radioisotopi, NAS	92.29.32↔	Brachiterapia interstiziale con impianto di emettitori permanenti, da 11 a 15 sorgenti
92.28.01↔	Instillazione di radionuclidi aperti in articolazioni	92.29.33↔	Brachiterapia interstiziale con impianto di emettitori permanenti, da 16 a 20 sorgenti
92.28.02↔	Radioiodoterapia fino a 1,2 GBq I-131, senza somministrazione di tireotropina ricombinante (rh-TSH)	92.29.34↔	Brachiterapia interstiziale con impianto di emettitori permanenti, da 21 a 25 sorgenti
92.28.03↔	Radioiodoterapia fino a 1,2 GBq I-131, con somministrazione di tireotropina ricombinante (rh-TSH)	92.29.35↔	Brachiterapia interstiziale con impianto di emettitori permanenti, da 26 a 30 sorgenti
92.28.04↔	Radioiodoterapia da 1,2 a meno di 5 GBq I-131, senza somministrazione di tireotropina ricombinante (rh-TSH)	92.29.36↔	Brachiterapia interstiziale con impianto di emettitori permanenti, da 31 a 35 sorgenti
92.28.05↔	Radioiodoterapia da 1,2 a meno di 5 GBq I-131, con somministrazione di tireotropina ricombinante (rh-TSH)	92.29.37↔	Brachiterapia interstiziale con impianto di emettitori permanenti, da 36 a 40 sorgenti
92.28.06↔	Radioiodoterapia da 5 GBq I-131, senza somministrazione di tireotropina ricombinante (rh-TSH)	92.29.38↔	Brachiterapia interstiziale con impianto di emettitori permanenti, da 41 a 45 sorgenti
92.28.07↔	Radioiodoterapia da 5 GBq I-131, con somministrazione di tireotropina ricombinante (rh-TSH)	92.29.39↔	Brachiterapia interstiziale con impianto di emettitori permanenti, da 46 a 50 sorgenti
92.28.11↔	Terapia con radionuclidi aperti per metastasi ossee	92.29.3a↔	Brachiterapia interstiziale con impianto di emettitori permanenti, da 51 a 55 sorgenti
92.28.13↔	Terapia radiorecettoriale con analoghi della somatostatina DOTA-coniugati	92.29.3b↔	Brachiterapia interstiziale con impianto di emettitori permanenti, da 56 a 60 sorgenti
92.28.20↔	Radioimmunoterapia con 90Y ibritumomab tiuxetano, parenterale	92.29.3c↔	Brachiterapia interstiziale con impianto di emettitori permanenti, da 61 a 65 sorgenti
92.28.21↔	Somministrazione parenterale di iodio-131-MIBG (metaiodobenzilguanidina)	92.29.3d↔	Brachiterapia interstiziale con impianto di emettitori permanenti, da 66 a 70 sorgenti
92.28.22↔	Radioimmunoterapia con iodio-131 [I-131] tositumomab, parenterale	92.29.3e↔	Brachiterapia interstiziale con impianto di emettitori permanenti, da 71 sorgenti e più
92.28.23↔	Radioimmunoterapia con altri anticorpi, parenterale		
92.28.31↔	Radio-chemioembolizzazione endovascolare selettiva con I-131-Lipiodol		

**ADRG B04****Interventi sui vasi extracranici**

Almeno una Procedura nella tabella B04-2

**DRG B04A****Procedure interventzionali e bilaterali sui vasi extracranici con CC estremamente gravi**

(Procedura nella tabella B04-3 o Beidseitige Prozedur nella tabella B04-4) e PCCL &gt; 3

**DRG B04B****Interventi sui vasi extracranici con CC estremamente gravi o con intervento bilaterale sui vasi extracranici o per infarto cerebrale**

PCCL &gt; 3 o Beidseitige Prozedur nella tabella B04-4 o Diagnosi principale nella tabella B04-1

**DRG B04C****Procedure interventzionali sui vasi extracranici senza CC estremamente gravi, eccetto che per infarto cerebrale**

Procedura nella tabella B04-3

**DRG B04D****Interventi sui vasi extracranici senza CC estremamente gravi****Diagnosi principale B04-1**

163.0	Infarto cerebrale da trombosi di arterie precerebrali	163.5	Infarto cerebrale da occlusione o stenosi non specificata delle arterie cerebrali
163.1	Infarto cerebrale da embolia di arterie precerebrali	163.6	Infarto cerebrale da trombosi venosa cerebrale, non piogena
163.2	Infarto cerebrale da occlusione o stenosi non specificata di arterie precerebrali	163.8	Altre forme di infarto cerebrale
163.3	Infarto cerebrale da trombosi delle arterie cerebrali	163.9	Infarto cerebrale non specificato
163.4	Infarto cerebrale da embolia delle arterie cerebrali		

**Procedura B04-2**

00.63↔	Inserzione percutanea di stent(s) dell'arteria carotide	38.83.20↔	Altra occlusione chirurgica di vene dell'arto superiore, NAS
00.64↔	Inserzione percutanea di stent(s) di altre arterie precerebrali (extracraniche)	38.83.21↔	Altra occlusione chirurgica di vene profonde dell'arto superiore, NAS
38.12↔	Endarteriectomia di altri vasi del capo e del collo	38.83.29↔	Altra occlusione chirurgica di vene dell'arto superiore, altro
38.32.00↔	Resezione di altri vasi del capo e del collo con anastomosi, NAS	38.83.99↔	Altra occlusione chirurgica di vasi dell'arto superiore, altro
38.32.10↔	Resezione di arterie extracraniche del capo e del collo con anastomosi	39.22.00↔	Bypass aorto-succlavio-carotideo, NAS
38.32.20↔	Resezione di arterie extracraniche del capo e del collo con anastomosi, NAS	39.22.10↔	Bypass carotideo, NAS
38.32.21↔	Resezione della vena giugulare con anastomosi	39.22.11↔	Bypass: carotide-carotide
38.32.22↔	Resezione di vene extracraniche superficiali del capo e del collo con anastomosi	39.22.12↔	Bypass: carotide-vertebrale
38.32.99↔	Resezione di altri vasi del capo e del collo con anastomosi, altro	39.22.13↔	Bypass: carotide-succlavia
38.33.00↔	Resezione di vasi dell'arto superiore, NAS	39.22.14↔	Bypass: carotide-aorta
38.33.10↔	Resezione di arterie dell'arto superiore con anastomosi, NAS	39.22.19↔	Bypass carotideo, altro
38.33.11↔	Resezione di arterie del braccio con anastomosi	39.22.20↔	Bypass dell'arteria succlavia, NAS
38.33.12↔	Resezione dell'arteria ulnare con anastomosi	39.22.21↔	Bypass: succlavia all'aorta
38.33.13↔	Resezione di altre arterie dell'avambraccio con anastomosi	39.22.29↔	Bypass dell'arteria succlavia, altro
38.33.14↔	Resezione di arterie della mano con anastomosi	39.22.99↔	Bypass aorto-succlavio-carotideo, altro
38.33.20↔	Resezione di vene dell'arto superiore con anastomosi, NAS	39.23↔	Altro shunt o bypass vascolare intratoracico
38.33.21↔	Resezione della vena ascellare con anastomosi	39.24↔	Bypass aorto-renale
38.33.22↔	Resezione di altre vene profonde dell'arto superiore con anastomosi	39.26.00↔	Altri shunt o bypass vascolari intraaddominali, NAS
38.33.23↔	Resezione di vene superficiali dell'arto superiore con anastomosi	39.26.10↔	Altri shunt o bypass vascolari intraaddominali, arterie viscerali
38.33.99↔	Resezione di vasi dell'arto superiore, altro	39.26.11↔	Altri shunt o bypass vascolari intraaddominali, aorta
38.35.00↔	Resezione di vasi toracici con anastomosi, NAS	39.26.12↔	Altri shunt o bypass vascolari intraaddominali, arteria renale
38.35.10↔	Resezione di arterie toraciche con anastomosi, NAS	39.26.19↔	Altri shunt o bypass vascolari intraaddominali, altre arterie viscerali
38.35.11↔	Resezione dell'arteria succlavia con anastomosi	39.26.99↔	Altri shunt o bypass vascolari intraaddominali, altro
38.35.12↔	Resezione del tronco brachiocefalico con anastomosi	39.27.00↔	Arteriovenostomia per dialisi renale, NAS
38.35.13↔	Resezione dell'arteria polmonare con anastomosi	39.27.09↔	Arteriovenostomia per dialisi renale, altro
38.35.19↔	Resezione di arterie toraciche con anastomosi, altro	39.27.10↔	Confezione di fistola arteriovenosa per emodialisi
38.35.20↔	Resezione di vene toraciche con anastomosi, NAS	39.27.11↔	Confezione di fistola arteriovenosa di materiale allogenico o alloplastico per emodialisi
38.35.21↔	Resezione della vena polmonare con anastomosi	39.29.00↔	Altri shunt o bypass vascolari (periferici), NAS
38.35.22↔	Resezione della vena succlavia con anastomosi	39.29.10↔	Shunt o bypass vascolari di arterie dell'arto inferiore, NAS
38.35.23↔	Resezione della vena cava superiore con anastomosi	39.29.11↔	Shunt o bypass vascolari femoro-femorale
38.35.28↔	Resezione di vene toraciche e altre vene profonde con anastomosi	39.29.12↔	Shunt o bypass vascolari femoro-popliteo
38.35.29↔	Resezione di vene toraciche con anastomosi, altro	39.29.13↔	Shunt o bypass vascolari femoro-crurale
38.35.99↔	Resezione di vasi toracici con anastomosi, altro	39.29.14↔	Shunt o bypass vascolari femoro-pedidio
38.38.00↔	Resezione di arterie dell'arto inferiore con anastomosi, NAS	39.29.15↔	Shunt o bypass vascolari popliteo-crurale e popliteo-pedidio
38.38.10↔	Resezione dell'arteria femorale (comune) (superficiale) con anastomosi	39.29.16↔	Shunt o bypass vascolari di arterie della gamba e del piede
38.38.11↔	Resezione dell'arteria femorale profonda con anastomosi	39.29.19↔	Shunt o bypass vascolari di arterie dell'arto inferiore, altro
38.38.12↔	Resezione dell'arteria poplitea con anastomosi	39.29.20↔	Shunt o bypass vascolari di arterie dell'arto superiore
38.38.99↔	Resezione di arterie dell'arto inferiore con anastomosi, altro	39.29.30↔	Altri shunt o bypass vascolari (periferici), extraanatomici, NAS
38.42↔	Resezione di altri vasi del capo e collo con sostituzione	39.29.31↔	Shunt o bypass vascolare succlavia-femorale
38.83.00↔	Altra occlusione chirurgica di vasi dell'arto superiore, NAS	39.29.32↔	Shunt o bypass vascolare axillo-femorale
38.83.10↔	Altra occlusione chirurgica di arterie dell'arto superiore, NAS	39.29.33↔	Bypass crossover femoro-femorale
38.83.11↔	Altra occlusione chirurgica di arterie della mano	39.29.39↔	Altri shunt o bypass vascolari (periferici), extraanatomici, altro
38.83.19↔	Altra occlusione chirurgica di altre arterie dell'arto superiore	39.29.40↔	Shunt o bypass vascolari di vene
		39.29.80↔	Shunt temporaneo intraoperatorio, NAS
		39.29.81↔	Shunt temporaneo intraoperatorio, arterio-arterioso
		39.29.82↔	Shunt temporaneo intraoperatorio, arterio-venoso
		39.29.89↔	Shunt temporaneo intraoperatorio, altro
		39.29.99↔	Altri shunt o bypass vascolari (periferici), altro

39.49.00↔	Altra revisione di interventi vascolari, NAS	39.57.33↔	Riparazione della vena cava superiore con patch sintetico
39.49.10↔	Revisione di anastomosi vascolare	39.57.39↔	Riparazione di vaso toracico con patch sintetico, altro
39.49.20↔	Revisione di impianto vascolare	39.57.40↔	Riparazione di arterie addominali con patch sintetico, NAS
39.49.21↔	Sostituzione di impianto vascolare	39.57.41↔	Riparazione dell'aorta addominale con patch sintetico
39.49.22↔	Rimozione di impianto vascolare	39.57.42↔	Riparazione del tronco celiaco con patch sintetico
39.49.30↔	Sostituzione di condotto cardiaco	39.57.43↔	Riparazione dell'arteria gastrica con patch sintetico
39.49.99↔	Altra revisione di interventi vascolari, altro	39.57.44↔	Riparazione dell'arteria epatica con patch sintetico
39.55↔	Reimpianto di vaso renale aberrante	39.57.45↔	Riparazione dell'arteria splenica con patch sintetico
39.56.00↔	Riparazione di vaso sanguigno con patch tissutale, NAS	39.57.46↔	Riparazione dell'arteria renale con patch sintetico
39.56.10↔	Riparazione di vaso sanguigno del capo e del collo con patch tissutale, NAS	39.57.47↔	Riparazione dell'arteria mesenterica con patch sintetico
39.56.11↔	Riparazione di vasi intracranici con patch tissutale	39.57.48↔	Riparazione dell'arteria iliaca con patch sintetico
39.56.12↔	Riparazione della vena giugulare con patch tissutale	39.57.49↔	Riparazione di arterie addominali con patch sintetico, altro
39.56.19↔	Riparazione di vaso sanguigno del capo e del collo con patch tissutale, altro	39.57.50↔	Riparazione di vene addominali con patch sintetico, NAS
39.56.20↔	Riparazione di vasi dell'arto superiore con patch tissutale, NAS	39.57.51↔	Riparazione della vena cava inferiore con patch sintetico
39.56.21↔	Riparazione di arterie dell'arto superiore con patch tissutale	39.57.52↔	Riparazione della vena iliaca con patch sintetico
39.56.22↔	Riparazione della vena succlavia, vena ascellare e vena brachiocefalica con patch tissutale	39.57.59↔	Riparazione di vene addominali con patch sintetico, altro
39.56.23↔	Riparazione di altre vene profonde dell'arto superiore con patch tissutale	39.57.60↔	Riparazione di vasi dell'arto inferiore con patch sintetico, NAS
39.56.29↔	Riparazione di vasi dell'arto superiore con patch tissutale, altro	39.57.61↔	Riparazione di arterie dell'arto inferiore con patch sintetico
39.56.30↔	Riparazione di vasi toracici con patch tissutale, NAS	39.57.62↔	Riparazione della vena femorale e vena poplitea con patch sintetico
39.56.31↔	Riparazione dell'aorta toracica con patch tissutale	39.57.63↔	Riparazione di altre vene profonde dell'arto inferiore con patch sintetico
39.56.32↔	Riparazione della vena polmonare con patch tissutale	39.57.64↔	Riparazione di vene superficiali della coscia con patch sintetico
39.56.33↔	Riparazione della vena cava superiore con patch tissutale	39.57.69↔	Riparazione di vasi dell'arto inferiore con patch sintetico, altro
39.56.39↔	Riparazione di vasi toracici con patch tissutale, altro	39.57.99↔	Riparazione di vaso sanguigno con patch sintetico, altro
39.56.40↔	Riparazione di arterie addominali con patch tissutale, NAS	39.58↔	Riparazione di vaso sanguigno con patch di tipo non specificato
39.56.41↔	Riparazione dell'aorta addominale con patch tissutale	39.76.00↔	Intervento endovascolare percutaneo transluminale su vaso(i) (extracranico(i)) precerebrale(i), NAS
39.56.42↔	Riparazione del tronco celiaco con patch tissutale	39.76.10↔	Angioplastica percutanea di vaso(i) (extracranico(i)) precerebrale(i) con palloncino
39.56.43↔	Riparazione dell'arteria gastrica con patch tissutale	39.76.20↔	Angioplastica percutanea di vaso(i) (extracranico(i)) precerebrale(i) con lama
39.56.44↔	Riparazione dell'arteria epatica con patch tissutale	39.76.30↔	Angioplastica percutanea di vaso(i) (extracranico(i)) precerebrale(i) con laser
39.56.45↔	Riparazione dell'arteria splenica con patch tissutale	39.76.40↔	Aterectomia percutanea di vaso(i) (extracranico(i)) precerebrale(i)
39.56.46↔	Riparazione dell'arteria renale con patch tissutale	39.76.50↔	Trombolisi selettiva percutanea di vaso(i) extracranico(i) della testa e del collo
39.56.47↔	Riparazione dell'arteria mesenterica con patch tissutale	39.76.60↔	Trombectomia percutanea di vaso(i) (extracranico(i)) precerebrale(i), NAS
39.56.48↔	Riparazione dell'arteria iliaca con patch tissutale	39.76.61↔	Trombectomia percutanea rotazionale di vaso(i) (extracranico(i)) precerebrale(i)
39.56.49↔	Riparazione di arterie addominali con patch tissutale, altro	39.76.62↔	Trombectomia percutanea di vaso(i) extracranico(i) con stent
39.56.50↔	Riparazione di vene addominali con patch tissutale, NAS	39.76.69↔	Trombectomia percutanea di vaso(i) (extracranico(i)) precerebrale(i), altro
39.56.51↔	Riparazione della vena cava inferiore con patch tissutale	39.76.70↔	Rimozione percutanea di corpo estraneo endovascolare da vaso (i) extracranico(i) della testa e del collo
39.56.52↔	Riparazione della vena iliaca con patch tissutale	39.76.99↔	Intervento endovascolare percutaneo transluminale su vaso(i) (extracranico(i)) precerebrale(i), altro
39.56.59↔	Riparazione di vene addominali con patch tissutale, altro	39.77.50↔	Trombolisi percutanea selettiva di vaso(i) intracranico(i)
39.56.60↔	Riparazione di vasi dell'arto inferiore con patch tissutale, NAS	39.77.70↔	Rimozione percutanea di corpo estraneo endovascolare da vaso (i) intracranico(i)
39.56.61↔	Riparazione di arterie dell'arto inferiore con patch tissutale	39.8x.00↔	Interventi sul glomo carotideo, sul seno carotideo e su altri glomi vascolari, NAS
39.56.62↔	Riparazione della vena femorale e vena poplitea con patch tissutale	39.8x.10↔	Esplorazione del glomo carotideo e di altri glomi vascolari
39.56.63↔	Riparazione di altre vene profonde dell'arto inferiore con patch tissutale	39.8x.11↔	Asportazione del glomo carotideo e di altri glomi vascolari
39.56.64↔	Riparazione di vene superficiali della coscia con patch tissutale	39.8x.20↔	Impianto o sostituzione di generatore di impulsi per l'attivazione del baroriflesso
39.56.69↔	Riparazione di vasi dell'arto inferiore con patch tissutale, altro	39.8x.21↔	Revisione senza sostituzione di generatore di impulsi per l'attivazione del baroriflesso
39.56.99↔	Riparazione di vaso sanguigno con patch tissutale, altro	39.8x.22↔	Rimozione di generatore di impulsi per l'attivazione del baroriflesso
39.57.00↔	Riparazione di vaso sanguigno con patch sintetico, NAS	39.8x.30↔	Impianto o sostituzione di elettrodo(i) per l'attivazione del baroriflesso
39.57.10↔	Riparazione di vaso sanguigno del capo e del collo con patch sintetico, NAS	39.8x.31↔	Revisione senza sostituzione di elettrodo(i) per l'attivazione del baroriflesso
39.57.11↔	Riparazione di vasi intracranici con patch sintetico	39.8x.32↔	Rimozione di elettrodo(i) per l'attivazione del baroriflesso
39.57.12↔	Riparazione di arterie extracraniche del capo e del collo con patch sintetico	39.8x.99↔	Interventi sul glomo carotideo, sul seno carotideo e su altri glomi vascolari, altro
39.57.13↔	Riparazione della vena giugulare con patch sintetico		
39.57.19↔	Riparazione di vaso sanguigno del capo e del collo con patch sintetico, altro		
39.57.20↔	Riparazione di vasi dell'arto superiore con patch sintetico, NAS		
39.57.21↔	Riparazione di arterie dell'arto superiore con patch sintetico		
39.57.22↔	Riparazione della vena succlavia, vena ascellare e vena brachiocefalica con patch sintetico		
39.57.23↔	Riparazione di altre vene profonde dell'arto superiore con patch sintetico		
39.57.29↔	Riparazione di vasi dell'arto superiore con patch sintetico, altro		
39.57.30↔	Riparazione di vaso toracico con patch sintetico, NAS		
39.57.31↔	Riparazione dell'aorta toracica con patch sintetico		
39.57.32↔	Riparazione della vena polmonare con patch sintetico		

**Procedura B04-3**

00.63↔	Inserzione percutanea di stent(s) dell'arteria carotide	39.76.60↔	Trombectomia percutanea di vaso(i) (extracranico(i)) precerebrale(i), NAS
00.64↔	Inserzione percutanea di stent(s) di altre arterie precerebrali (extracraniche)	39.76.61↔	Trombectomia percutanea rotazionale di vaso(i) (extracranico(i)) precerebrale(i)
39.76.00↔	Intervento endovascolare percutaneo transluminale su vaso(i) (extracranico(i)) precerebrale(i), NAS	39.76.62↔	Trombectomia percutanea di vaso(i) extracranico(i) con stent
39.76.10↔	Angioplastica percutanea di vaso(i) (extracranico(i)) precerebrale(i) con palloncino	39.76.69↔	Trombectomia percutanea di vaso(i) (extracranico(i)) precerebrale(i), altro
39.76.20↔	Angioplastica percutanea di vaso(i) (extracranico(i)) precerebrale(i) con lama	39.76.70↔	Rimozione percutanea di corpo estraneo endovascolare da vaso(i) extracranico(i) della testa e del collo
39.76.30↔	Angioplastica percutanea di vaso(i) (extracranico(i)) precerebrale(i) con laser	39.76.99↔	Intervento endovascolare percutaneo transluminale su vaso(i) (extracranico(i)) precerebrale(i), altro
39.76.40↔	Aterectomia percutanea di vaso(i) (extracranico(i)) precerebrale(i)	39.77.50↔	Trombolisi percutanea selettiva di vaso(i) intracranico(i)
39.76.50↔	Trombolisi selettiva percutanea di vaso(i) extracranico(i) della testa e del collo	39.77.70↔	Rimozione percutanea di corpo estraneo endovascolare da vaso(i) intracranico(i)

**Procedura B04-4**

38.12↔	Endarteriectomia di altri vasi del capo e del collo	38.83.00↔	Altra occlusione chirurgica di vasi dell'arto superiore, NAS
38.32.00↔	Resezione di altri vasi del capo e del collo con anastomosi, NAS	38.83.10↔	Altra occlusione chirurgica di arterie dell'arto superiore, NAS
38.32.10↔	Resezione di arterie extracraniche del capo e del collo con anastomosi	38.83.11↔	Altra occlusione chirurgica di arterie della mano
38.32.20↔	Resezione di arterie extracraniche del capo e del collo con anastomosi, NAS	38.83.19↔	Altra occlusione chirurgica di altre arterie dell'arto superiore
38.32.21↔	Resezione della vena giugulare con anastomosi	38.83.20↔	Altra occlusione chirurgica di vene dell'arto superiore, NAS
38.32.22↔	Resezione di vene extracraniche superficiali del capo e del collo con anastomosi	38.83.21↔	Altra occlusione chirurgica di vene profonde dell'arto superiore, NAS
38.32.99↔	Resezione di altri vasi del capo e del collo con anastomosi, altro	38.83.29↔	Altra occlusione chirurgica di vene dell'arto superiore, altro
38.33.00↔	Resezione di vasi dell'arto superiore, NAS	38.83.99↔	Altra occlusione chirurgica di vasi dell'arto superiore, altro
38.33.10↔	Resezione di arterie dell'arto superiore con anastomosi, NAS	39.22.00↔	Bypass aorto-succlavio-carotideo, NAS
38.33.11↔	Resezione di arterie del braccio con anastomosi	39.22.10↔	Bypass carotideo, NAS
38.33.12↔	Resezione dell'arteria ulnare con anastomosi	39.22.11↔	Bypass: carotide-carotide
38.33.13↔	Resezione di altre arterie dell'avambraccio con anastomosi	39.22.12↔	Bypass: carotide-vertebrale
38.33.14↔	Resezione di arterie della mano con anastomosi	39.22.13↔	Bypass: carotide-succlavia
38.33.20↔	Resezione di vene dell'arto superiore con anastomosi, NAS	39.22.14↔	Bypass: carotide-aorta
38.33.21↔	Resezione della vena ascellare con anastomosi	39.22.19↔	Bypass carotideo, altro
38.33.22↔	Resezione di altre vene profonde dell'arto superiore con anastomosi	39.22.20↔	Bypass dell'arteria succlavia, NAS
38.33.23↔	Resezione di vene superficiali dell'arto superiore con anastomosi	39.22.21↔	Bypass: succlavia all'aorta
38.33.99↔	Resezione di vasi dell'arto superiore, altro	39.22.29↔	Bypass dell'arteria succlavia, altro
38.35.00↔	Resezione di vasi toracici con anastomosi, NAS	39.22.99↔	Bypass aorto-succlavio-carotideo, altro
38.35.10↔	Resezione di arterie toraciche con anastomosi, NAS	39.23↔	Altro shunt o bypass vascolare intratoracico
38.35.11↔	Resezione dell'arteria succlavia con anastomosi	39.29.00↔	Altri shunt o bypass vascolari (periferici), NAS
38.35.12↔	Resezione del tronco brachiocefalico con anastomosi	39.29.10↔	Shunt o bypass vascolari di arterie dell'arto inferiore, NAS
38.35.13↔	Resezione dell'arteria polmonare con anastomosi	39.29.11↔	Shunt o bypass vascolari femoro-femorale
38.35.19↔	Resezione di arterie toraciche con anastomosi, altro	39.29.12↔	Shunt o bypass vascolari femoro-popliteo
38.35.20↔	Resezione di vene toraciche con anastomosi, NAS	39.29.13↔	Shunt o bypass vascolari femoro-crutale
38.35.21↔	Resezione della vena polmonare con anastomosi	39.29.14↔	Shunt o bypass vascolari femoro-pedidio
38.35.22↔	Resezione della vena succlavia con anastomosi	39.29.15↔	Shunt o bypass vascolari popliteo-crutale e popliteo-pedidio
38.35.23↔	Resezione della vena cava superiore con anastomosi	39.29.16↔	Shunt o bypass vascolari di arterie della gamba e del piede
38.35.28↔	Resezione di vene toraciche e altre vene profonde con anastomosi	39.29.19↔	Shunt o bypass vascolari di arterie dell'arto inferiore, altro
38.35.29↔	Resezione di vene toraciche con anastomosi, altro	39.29.20↔	Shunt o bypass vascolari di arterie dell'arto superiore
38.35.99↔	Resezione di vasi toracici con anastomosi, altro	39.29.30↔	Altri shunt o bypass vascolari (periferici), extraanatomici, NAS
38.38.00↔	Resezione di arterie dell'arto inferiore con anastomosi, NAS	39.29.31↔	Shunt o bypass vascolare succlavia-femorale
38.38.10↔	Resezione dell'arteria femorale (comune) (superficiale) con anastomosi	39.29.32↔	Shunt o bypass vascolare axillo-femorale
38.38.11↔	Resezione dell'arteria femorale profonda con anastomosi	39.29.33↔	Bypass crossover femoro-femorale
38.38.12↔	Resezione dell'arteria poplitea con anastomosi	39.29.39↔	Altri shunt o bypass vascolari (periferici), extraanatomici, altro
38.38.99↔	Resezione di arterie dell'arto inferiore con anastomosi, altro	39.29.40↔	Shunt o bypass vascolari di vene
38.42↔	Resezione di altri vasi del capo e collo con sostituzione	39.29.80↔	Shunt temporaneo intraoperatorio, NAS
		39.29.81↔	Shunt temporaneo intraoperatorio, arterio-arterioso
		39.29.82↔	Shunt temporaneo intraoperatorio, arterio-venoso
		39.29.89↔	Shunt temporaneo intraoperatorio, altro
		39.29.99↔	Altri shunt o bypass vascolari (periferici), altro
		39.55↔	Reimpianto di vaso renale aberrante

**ADRG B05****Decompressione per sindrome del tunnel carpale o tarsale**

Procedura nella tabella B05-1

**DRG B05Z****Decompressione per sindrome del tunnel carpale o tarsale****Procedura B05-1**

04.43.00↔	Liberazione del tunnel carpale, NAS	82.19.00↔	Altra sezione di tessuto molle della mano, NAS
04.43.10↔	Liberazione del tunnel carpale, per via endoscopica	82.19.10↔	Altra sezione di tessuto molle della mano, Sezione di muscoli della mano
04.43.99↔	Liberazione del tunnel carpale, altro	82.19.99↔	Altra sezione di tessuto molle della mano, altro
04.44↔	Liberazione del tunnel tarsale		

**ADRG B06****Interventi per paralisi cerebrale, distrofia muscolare o neuropatia, età < 19 anni o con CC gravi**

Diagnosi principale nella tabella B06-1 e (Procedura nella tabella B06-2 o Procedura nella tabella B06-3) e (PCCL &gt; 2 o Età &lt; 19 anni)

**DRG B06A****Interventi per paralisi cerebrale, distrofia muscolare o neuropatia, età < 16 anni**

Età &lt; 16 anni

**DRG B06B****Interventi per paralisi cerebrale, distrofia muscolare o neuropatia, età < 19 e > 15 anni o con CC gravi****Diagnosi principale B06-1**

G11.0	Atassia congenita non progressiva	G37.0	Sclerosi diffusa
G11.1	Atassia cerebellare ad esordio precoce	G37.1	Demielinizzazione centrale del corpo calloso
G11.2	Atassia cerebellare ad esordio tardivo	G37.2	Mielinolisi centrale del ponte
G11.3	Atassia cerebellare con difetto del sistema di riparazione del DNA	G37.3	Mielite trasversa acuta in malattie demielinizzanti del sistema nervoso centrale
G11.4	Paraplegia spastica ereditaria	G37.4	Mielite necrotizzante subacuta [Sindrome di Foix-Alajouanine]
G11.8	Altre atassie ereditarie	G37.5	Sclerosi concentrica [Malattia di Balò]
G11.9	Atassia ereditaria non specificata	G37.8	Altre malattie demielinizzanti specificate del sistema nervoso centrale
G12.0	Atrofia muscolare spinale infantile tipo I [Werdnig-Hoffman]	G37.9	Malattia demielinizzante del sistema nervoso centrale non specificata
G12.1	Altre atrofie muscolari spinali ereditarie	G40.00	Sindrome pseudo Lennox
G12.2	Malattia del motoneurone	G40.01	Picchi continui ed onde durante il sonno a onde lente
G12.8	Altre atrofie muscolari spinali e sindromi correlate	G40.02	Epilessia psicomotoria benigna [attacchi di terrore]
G12.9	Atrofia muscolare spinale S.A.I.	G40.08	Altre epilessie e sindromi epilettiche idiopatiche, definite per localizzazione (focale) (parziale), con crisi ad esordio focale
G21.0	Sindrome maligna da neurolettici	G40.09	Epilessia e sindromi epilettiche idiopatiche, definite per localizzazione (focale) (parziale), con crisi ad esordio focale, non specificate
G21.1	Altro parkinsonismo secondario farmaco-indotto	G40.1	Epilessia e sindromi epilettiche sintomatiche, definite per localizzazione (focale) (parziale), con crisi parziali semplici
G23.1	Oftalmoplegia sopranucleare progressiva [Steele-Richardson-Olszewski]	G40.2	Epilessia e sindromi epilettiche sintomatiche, definite per localizzazione (focale) (parziale), con crisi parziali complesse
G25.80	Movimenti periodici delle gambe durante il sonno	G40.3	Epilessia e sindromi epilettiche generalizzate idiopatiche
G25.81	Sindrome delle gambe senza riposo [restless-legs-syndrom]	G40.4	Altre epilessie e sindromi epilettiche generalizzate
G25.88	Altri disturbi specificati extrapiramidali e del movimento	G40.5	Sindromi epilettiche speciali
G35.0	Prima manifestazione di sclerosi multipla	G40.6	Crisi di grande male non specificata (con o senza piccolo male)
G35.10	Sclerosi multipla a decorso prevalentemente recidivante-remittente: senza menzione d'esacerbazione acuta o progressione	G40.7	Piccolo male non specificato, senza attacchi di grande male
G35.11	Sclerosi multipla a decorso prevalentemente recidivante-remittente: con menzione d'esacerbazione acuta o progressione	G40.8	Altre epilessie
G35.20	Sclerosi multipla primaria progressiva: senza menzione d'esacerbazione acuta o progressione	G40.9	Epilessia non specificata
G35.21	Sclerosi multipla primaria progressiva: con menzione d'esacerbazione acuta o progressione	G41.0	Stato di grande male epilettico
G35.30	Sclerosi multipla secondaria progressiva: senza menzione d'esacerbazione acuta o progressione	G41.1	Stato di piccolo male epilettico
G35.31	Sclerosi multipla secondaria progressiva: con menzione d'esacerbazione acuta o progressione	G41.2	Stato di male epilettico parziale complesso
G35.9	Sclerosi multipla non specificata	G41.8	Altro stato di male epilettico
G36.0	Neuromielite ottica [Malattia di Devic]	G41.9	Stato di male epilettico non specificato
G36.1	Leucoencefalite emorragica acuta e subacuta [Hurst]	G43.0	Emicrania senza aura [emicrania comune]
G36.8	Altra demielinizzazione disseminata acuta specificata	G43.1	Emicrania con aura [emicrania classica]
G36.9	Demielinizzazione disseminata acuta non specificata	G43.2	Stato di male emicranico
		G43.3	Emicrania complicata



G43.8	Altre forme di emicrania	G56.1	Altre lesioni del nervo mediano
G43.9	Emicrania non specificata	G56.2	Lesione del nervo ulnare
G44.0	Sindrome di cefalea a grappolo	G56.3	Lesione del nervo radiale
G44.1	Cefalea vasomotoria non classificata altrove	G56.4	Causalgia
G44.4	Cefalea da farmaci non classificata altrove	G56.8	Altre mononeuropatie dell'arto superiore
G45.02	Sindrome dell'arteria vertebrobasilare: Remissione completa entro 1 a 24 ore	G56.9	Mononeuropatia dell'arto superiore non specificata
G45.03	Sindrome dell'arteria vertebrobasilare: Remissione completa entro meno di 1 ora	G57.0	Lesione del nervo sciatico
G45.09	Sindrome dell'arteria vertebrobasilare: Evoluzione della remissione non precisata	G57.1	Meralgia parestesica
G45.12	Sindrome carotidea (emisferica): Remissione completa entro 1 a 24 ore	G57.2	Lesione del nervo femorale
G45.13	Sindrome carotidea (emisferica): Remissione completa entro meno di 1 ora	G57.3	Lesione del nervo popliteo laterale
G45.19	Sindrome carotidea (emisferica): Evoluzione della remissione non precisata	G57.4	Lesione del nervo popliteo mediale (tibiale)
G45.22	Sindromi dei tronchi sovra-aortici multipli e bilaterali: Remissione completa entro 1 a 24 ore	G57.5	Sindrome del tunnel tarsale
G45.23	Sindromi dei tronchi sovra-aortici multipli e bilaterali: Remissione completa entro meno di 1 ora	G57.6	Lesione del nervo plantare
G45.29	Sindromi dei tronchi sovra-aortici multipli e bilaterali: Evoluzione della remissione non precisata	G57.8	Altre mononeuropatie dell'arto inferiore
G45.42	Amnesia globale transitoria: Remissione completa entro 1 a 24 ore	G57.9	Mononeuropatia dell'arto inferiore non specificata
G45.43	Amnesia globale transitoria: Remissione completa entro meno di 1 ora	G58.0	Neuropatia intercostale
G45.49	Amnesia globale transitoria: Evoluzione della remissione non precisata	G58.7	Mononevrite di sedi multiple
G45.82	Altri attacchi cerebrovascolari ischemici transitori e sindromi correlate: Remissione completa entro 1 a 24 ore	G58.8	Altre mononeuropatie specificate
G45.83	Altri attacchi cerebrovascolari ischemici transitori e sindromi correlate: Remissione completa entro meno di 1 ora	G58.9	Mononeuropatia non specificata
G45.89	Altri attacchi cerebrovascolari ischemici transitori e sindromi correlate: Evoluzione della remissione non precisata	G60.0	Neuropatia ereditaria motoria e sensoriale
G45.92	Attacchi cerebrovascolari ischemici transitori non specificati: Remissione completa entro 1 a 24 ore	G60.1	Malattia di Refsum
G45.93	Attacchi cerebrovascolari ischemici transitori non specificati: Remissione completa entro meno di 1 ora	G60.2	Neuropatia associata ad eredoatassia
G45.99	Attacchi cerebrovascolari ischemici transitori non specificati: Evoluzione della remissione non precisata	G60.3	Neuropatia progressiva idiopatica
G47.4	Narcolessia e cataplessia	G60.8	Altre neuropatie ereditarie e idiopatiche
G50.0	Nevralgia trigeminale	G60.9	Neuropatia ereditaria e idiopatica non specificata
G50.1	Algia facciale atipica	G61.0	Sindrome di Guillain-Barré
G50.8	Altri disturbi del nervo trigemino	G61.1	Polineuropatia serica
G50.9	Disturbo del nervo trigemino non specificato	G61.8	Altre polineuropatie infiammatorie
G51.0	Paralisi facciale	G61.9	Polineuropatia infiammatoria non specificata
G51.1	Ganglionite genicolata	G62.0	Polineuropatia da farmaci
G51.2	Sindrome di Melkersson-Rosenthal	G62.1	Polineuropatia alcolica
G51.3	Emispasmo facciale clonico	G62.2	Polineuropatia da altri agenti tossici
G51.4	Miochimia facciale	G62.80	Polineuropatia del paziente critico
G51.8	Altri disturbi del nervo facciale	G62.88	Altre polineuropatie specificate
G51.9	Disturbo del nervo facciale non specificato	G62.9	Polineuropatia non specificata
G52.0	Disturbi del nervo olfattorio [I]	G64	Altri disturbi del sistema nervoso periferico
G52.1	Disturbi del nervo glossofaringeo [IX]	G70.0	Miastenia grave
G52.2	Disturbi del nervo vago [X]	G70.1	Disturbi neuromuscolari tossici
G52.3	Disturbi del nervo ipoglosso [XII]	G70.2	Miastenia congenita e dello sviluppo
G52.7	Disturbi di più nervi cranici	G70.8	Altri disturbi neuromuscolari specificati
G52.8	Disturbi di altri nervi cranici specificati	G70.9	Disturbi neuromuscolari non specificati
G52.9	Disturbo di nervo cranico non specificato	G71.0	Distrofia muscolare
G54.0	Disturbi del plesso brachiale	G71.1	Disturbi miotonici
G54.1	Disturbi del plesso lombosacrale	G71.2	Miopatie congenite
G54.2	Disturbi delle radici cervicali non classificati altrove	G71.3	Miopatia mitocondriale non classificata altrove
G54.3	Disturbi delle radici toraciche non classificati altrove	G71.8	Altre malattie primitive dei muscoli
G54.4	Disturbi delle radici lombosacrali non classificati altrove	G71.9	Malattie primitive dei muscoli non specificate
G54.5	Amiotrofia nevralgica	G72.0	Miopatia da farmaci
G54.6	Sindrome dell'arto fantasma con dolore	G72.1	Miopatia alcolica
G54.7	Sindrome dell'arto fantasma senza dolore	G72.2	Miopatia da altri agenti tossici
G54.8	Altri disturbi dei plessi e delle radici nervose	G72.3	Paralisi periodica
G54.9	Disturbo dei plessi e delle radici nervose, non specificato	G72.4	Miopatia infiammatoria non classificata altrove
G56.0	Sindrome del tunnel carpale	G72.80	Miopatia del paziente critico
		G72.88	Altre miopatie specificate
		G72.9	Miopatia non specificata
		G80.0	Paralisi cerebrale con quadriplegia spastica
		G80.1	Paralisi cerebrale con diplegia spastica
		G80.2	Paralisi cerebrale infantile con emiplegia spastica
		G80.3	Paralisi cerebrale discinetica
		G80.4	Paralisi cerebrale atassica
		G80.8	Altra paralisi cerebrale infantile
		G80.9	Paralisi cerebrale infantile non specificata
		G81.0	Emiplegia flaccida ed emiparesi
		G81.1	Emiplegia spastica ed emiparesi
		G81.9	Emiplegia ed emiparesi non specificate
		G83.0	Diparesi e diplegia degli arti superiori
		G83.1	Monoparesi e monoplegia di arto inferiore
		G83.2	Monoparesi e monoplegia dell'arto superiore
		G83.3	Monoparesi e monoplegia non specificata
		G83.40	Sindrome della cauda equina completa

G83.41	Sindrome della cauda equina incompleta	I63.4	Infarto cerebrale da embolia delle arterie cerebrali
G83.49	Sindrome della cauda equina, non specificata	I63.5	Infarto cerebrale da occlusione o stenosi non specificata delle arterie cerebrali
G83.80	Sindrome locked-in		
G83.88	Altre sindromi paralitiche specificate	I63.6	Infarto cerebrale da trombosi venosa cerebrale, non piogena
G83.9	Sindrome paralitica non specificata	I63.8	Altre forme di infarto cerebrale
G90.08	Altra neuropatia autonoma periferica idiopatica	I63.9	Infarto cerebrale non specificato
G90.09	Neuropatia autonoma periferica idiopatica, non specificata	I64	Ictus, senza specificazione se da emorragia o da infarto
G90.1	Disautonomia familiare [Sindrome di Riley-Day]	I65.0	Occlusione e stenosi dell'arteria vertebrale
G90.2	Sindrome di Horner	I65.1	Occlusione e stenosi dell'arteria basilare
G90.40	Disreflessia autonoma sotto forma di crisi ipertensive	I65.2	Occlusione e stenosi dell'arteria carotidea
G90.41	Disreflessia autonoma sotto forma di accessi di sudorazione	I65.3	Occlusione e stenosi di arterie extracraniche multiple e bilaterali
G90.48	Altra disreflessia autonoma	I65.8	Occlusione e stenosi di altre arterie extracraniche
G90.49	Disreflessia autonoma non specificata	I65.9	Occlusione e stenosi di un'arteria extracranica non specificata
G90.8	Altri disturbi del sistema nervoso autonomo	I66.0	Occlusione e stenosi dell'arteria cerebrale media
G90.9	Disturbo del sistema nervoso autonomo non specificato	I66.1	Occlusione e stenosi dell'arteria cerebrale anteriore
G92	Encefalopatia tossica	I66.2	Occlusione e stenosi dell'arteria cerebrale posteriore
G93.0	Cisti cerebrali	I66.3	Occlusione e stenosi delle arterie cerebellari
G93.1	Danno encefalico anossico non classificato altrove	I66.4	Occlusione e stenosi di arterie cerebrali multiple e bilaterali
G93.2	Iperensione endocranica benigna	I66.8	Occlusione e stenosi di altre arterie cerebrali
G93.4	Encefalopatia non specificata	I66.9	Occlusione e stenosi di arteria cerebrale non specificata
G93.5	Compressione dell'encefalo	I67.10	Aneurisma cerebrale (acquisito)
G93.6	Edema cerebrale	I67.11	Fistola arterovenosa cerebrale (acquisita)
G93.80	Sindrome apallica	I67.2	Aterosclerosi cerebrale
G93.88	Altre malattie specificate dell'encefalo	I67.5	Malattia di Moyamoya
G93.9	Disturbo dell'encefalo non specificato	I67.6	Trombosi non piogena del sistema venoso intracranico
G95.0	Siringomielia e siringobulbia	I67.7	Arterite cerebrale non classificata altrove
G96.0	Liquorrea	I67.80	Vasospasmi su emorragia subaracnoidea
G96.1	Disturbi delle meningi non classificati altrove	I67.88	Altre malattie cerebrovascolari specificate
G96.8	Altri disturbi specificati del sistema nervoso centrale	I67.9	Malattia cerebrovascolare non specificata
G96.9	Disturbo del sistema nervoso centrale non specificato	M21.33	Piede o polso cadente (acquisito): avambraccio
G97.0	Perdita di liquor cerebrospinale dopo puntura lombare	M21.50	Mano e piede ad artiglio o torti acquisiti: Localizzazioni multiple
G97.1	Altra reazione secondaria a puntura lombare	M21.54	Mano e piede ad artiglio o torti acquisiti: mano
G98	Altri disturbi del sistema nervoso non classificati altrove	M53.0	Sindrome cervicocraniale
H47.1	Papilledema non specificato	M53.1	Sindrome cervicobrachiale
H47.4	Disturbi del chiasma ottico	M54.10	Radicolopatia: Localizzazioni multiple della colonna vertebrale
H47.5	Disturbi di altre vie ottiche	M54.11	Radicolopatia: Zona occipito-atlanto-assiale
H47.6	Disturbi della corteccia visiva	M54.12	Radicolopatia: Zona cervicale
H47.7	Disturbo delle vie ottiche non specificato	M54.13	Radicolopatia: Zona cervicodorsale
H51.2	Oftalmoplegia internucleare	M54.19	Radicolopatia: Zona non precisata
I60.0	Emorragia subaracnoidea dal sifone carotideo e dalla biforcazione della carotide	M79.20	Nevralgia e nevrite non specificate: Localizzazioni multiple
I60.1	Emorragia subaracnoidea dall'arteria cerebrale media	M79.21	Nevralgia e nevrite non specificate: area spalla
I60.2	Emorragia subaracnoidea dall'arteria comunicante anteriore	M79.22	Nevralgia e nevrite non specificate: braccio
I60.3	Emorragia subaracnoidea dall'arteria comunicante posteriore	M79.23	Nevralgia e nevrite non specificate: avambraccio
I60.4	Emorragia subaracnoidea dall'arteria basilare	M79.24	Nevralgia e nevrite non specificate: mano
I60.5	Emorragia subaracnoidea dall'arteria basilare	M79.25	Nevralgia e nevrite non specificate: coscia
I60.6	Emorragia subaracnoidea dall'arteria vertebrale	M79.26	Nevralgia e nevrite non specificate: gamba
I60.6	Emorragia subaracnoidea da altre arterie intracraniche	M79.27	Nevralgia e nevrite non specificate: caviglia e piede
I60.7	Emorragia subaracnoidea da arteria intracranica non specificata	M79.28	Nevralgia e nevrite non specificate: Altre localizzazioni
I60.8	Altre forme di emorragia subaracnoidea	M79.29	Nevralgia e nevrite non specificate: Localizzazione non precisata
I60.9	Emorragia subaracnoidea non specificata		
I61.0	Emorragia intracerebrale emisferica sottocorticale	M89.00	Algoneurodistrofia: Localizzazioni multiple
I61.1	Emorragia intracerebrale emisferica corticale	M89.01	Algoneurodistrofia: area spalla
I61.2	Emorragia intracerebrale emisferica non specificata	M89.02	Algoneurodistrofia: braccio
I61.3	Emorragia intracerebrale del tronco cerebrale	M89.03	Algoneurodistrofia: avambraccio
I61.4	Emorragia intracerebrale cerebellare	M89.04	Algoneurodistrofia: mano
I61.5	Emorragia intracerebrale intraventricolare	M89.05	Algoneurodistrofia: coscia
I61.6	Emorragia intracerebrale a localizzazione multipla	M89.06	Algoneurodistrofia: gamba
I61.8	Altre forme di emorragia intracerebrale	M89.07	Algoneurodistrofia: caviglia e piede
I61.9	Emorragia intracerebrale non specificata	M89.08	Algoneurodistrofia: Altre localizzazioni
I62.00	Emorragia subdurale (non traumatica): Acuta	M89.09	Algoneurodistrofia: Localizzazione non precisata
I62.01	Emorragia subdurale (non traumatica): Subacuta	P11.3	Trauma da parto del nervo facciale
I62.02	Emorragia subdurale (non traumatica): Cronica	P11.4	Trauma da parto di altri nervi cranici
I62.09	Emorragia subdurale (non traumatica): Non specificata	P14.0	Paralisi di Erb provocata da trauma da parto
I62.1	Emorragia extradurale non traumatica	P14.1	Paralisi di Klumpke da trauma da parto
I62.9	Emorragia intracranica (non traumatica) non specificata	P14.2	Paralisi del nervo frenico provocata da trauma da parto
I63.0	Infarto cerebrale da trombosi di arterie precerebrali	P14.3	Altri traumi da parto del plesso brachiale
I63.1	Infarto cerebrale da embolia di arterie precerebrali	P14.8	Traumi da parto di altre parti del sistema nervoso periferico
I63.2	Infarto cerebrale da occlusione o stenosi non specificata di arterie precerebrali	P14.9	Trauma da parto, non specificato, del sistema nervoso periferico
I63.3	Infarto cerebrale da trombosi delle arterie cerebrali	P21.0	Asfissia grave alla nascita
		P21.1	Asfissia lieve o moderata alla nascita

P21.9	Asfissia alla nascita non specificata	Q05.3	Spina bifida sacrale con idrocefalo
P90	Convulsioni neonatali	Q05.4	Spina bifida non specificata, con idrocefalo
P91.0	Ischemia cerebrale neonatale	Q05.5	Spina bifida cervicale senza idrocefalo
P91.1	Cisti periventricolari acquisite neonatali	Q05.6	Spina bifida toracica senza idrocefalo
P91.2	Leucomalacia cerebrale neonatale	Q05.7	Spina bifida lombare senza idrocefalo
P91.3	Irritabilità cerebrale neonatale	Q05.8	Spina bifida sacrale senza idrocefalo
P91.4	Depressione cerebrale neonatale	Q05.9	Spina bifida non specificata
P91.5	Coma neonatale	Q06.0	Amielia
P91.6	Encefalopatia ipossico-ischemica neonatale	Q06.1	Ipoplasia e displasia del midollo spinale
P91.80	Sindrome locked-in e sindrome apallica neonatale	Q06.2	Diastematomielia
P91.88	Altri disturbi cerebrali, specificati, neonatali	Q06.3	Altre malformazioni congenite della cauda equina
P91.9	Disturbo cerebrale neonatale non specificato	Q06.4	Idromielia
P94.0	Miastenia grave transitoria neonatale	Q06.8	Altre malformazioni congenite specificate del midollo spinale
Q00.0	Anencefalia	Q06.9	Malformazione congenita del midollo spinale non specificata
Q00.1	Craniorachischisi	Q07.0	Sindrome di Arnold-Chiari
Q00.2	Iniencefalia	Q07.8	Altre malformazioni congenite specificate del sistema nervoso
Q01.0	Encefalocele frontale	Q07.9	Malformazione congenita del sistema nervoso non specificata
Q01.1	Encefalocele S.A.I. o frontale	Q28.00	Aneurisma arteriovenoso congenito di vasi precerebrali
Q01.2	Encefalocele occipitale	Q28.01	Fistola arteriovenosa congenita di vasi precerebrali
Q01.8	Encefalocele di altre sedi	Q28.08	Altra malformazione arteriovenosa congenita di vasi precerebrali
Q01.9	Encefalocele non specificato	Q28.09	Malformazione arteriovenosa congenita di vasi precerebrali non specificata
Q02	Microcefalia	Q28.10	Aneurisma congenito di vasi precerebrali
Q03.0	Malformazioni dell'acquedotto di Silvio	Q28.11	Fistola congenita di vasi precerebrali
Q03.1	Atresia dei forami di Magendie e di Luschka	Q28.18	Altra malformazione congenita di vasi precerebrali
Q03.8	Altro idrocefalo congenito	Q28.19	Malformazione congenita di vasi precerebrali non specificata
Q03.9	Idrocefalo congenito non specificato	Q28.20	Aneurisma arteriovenoso congenito di vasi cerebrali
Q04.0	Malformazioni congenite del corpo calloso	Q28.21	Fistola arteriovenosa congenita di vasi cerebrali
Q04.1	Arinencefalia	Q28.28	Altra malformazione arteriovenosa congenita di vasi cerebrali
Q04.2	Oloprosencefalia	Q28.29	Malformazione arteriovenosa congenita di vasi cerebrali non specificata
Q04.3	Altre difetti, per riduzione, dell'encefalo	Q28.30	Aneurisma arteriovenoso congenito di vasi cerebrali
Q04.4	Displasia setto-ottica	Q28.31	Fistola congenita di vasi cerebrali
Q04.5	Megalencefalia	Q28.38	Altra malformazione congenita di vasi cerebrali
Q04.6	Cisti cerebrali congenite	Q28.39	Malformazione congenita di vasi cerebrali non specificata
Q04.8	Altre malformazioni congenite specificate dell'encefalo	Q76.0	Spina bifida occulta
Q04.9	Malformazione congenita dell'encefalo non specificata	Q85.1	Sclerosi tuberosa
Q05.0	Spina bifida cervicale con idrocefalo		
Q05.1	Spina bifida toracica con idrocefalo		
Q05.2	Spina bifida lombare con idrocefalo		

**Procedura B06-2**

01.24.00↔	Altra craniotomia, NAS	01.24.39↔	Approccio alla base del cranio, altro
01.24.10↔	Altra craniotomia con decompressione	01.24.3a↔	Approccio alla base del cranio, transcondilico
01.24.11↔	Altra craniotomia per evacuazione di ematoma epidurale	01.24.3b↔	Approccio alla base del cranio, transorbitale
01.24.12↔	Altra craniotomia per evacuazione di empiema epidurale	01.24.3c↔	Approccio alla base del cranio, con osteotomia tipo Le Fort I
01.24.13↔	Altra craniotomia, Inserzione di materiale alloplastico o di sistema di somministrazione farmacologica nelle ossa del cranio o nello spazio epidurale	01.24.3d↔	Approccio alla base del cranio, transnasale-transcribriforme
01.24.14↔	Altra craniotomia, rimozione di materiale alloplastico o di sistema di somministrazione farmacologica dalle ossa del cranio o dallo spazio epidurale	01.24.3e↔	Approccio alla base del cranio, transnasale-transclivale
01.24.15↔	Altra craniotomia, Rimozione di corpo estraneo dalle ossa del cranio o dallo spazio epidurale	01.24.3f↔	Approccio alla base del cranio, transorale-transclivale
01.24.16↔	Altra craniotomia, altro drenaggio di liquido epidurale o per altri motivi	01.24.3g↔	Approccio alla base del cranio, transnasale-transptergoideo
01.24.20↔	Craniotomia della calotta quale approccio chirurgico, NAS	01.24.99↔	Altra craniotomia, altro
01.24.21↔	Trapanazione della calotta quale approccio chirurgico	01.25.00↔	Altra craniectomia, NAS
01.24.22↔	Apertura del cranio guidata da stereotassi attraverso la calotta quale approccio chirurgico	01.25.10↔	Altra craniectomia con decompressione
01.24.29↔	Craniotomia della calotta quale approccio chirurgico, altro	01.25.11↔	Altra craniectomia per evacuazione di ematoma epidurale
01.24.30↔	Approccio alla base del cranio, NAS	01.25.12↔	Altra craniectomia per evacuazione di empiema epidurale
01.24.31↔	Approccio alla base del cranio, transorale	01.25.13↔	Altra craniectomia per rimozione di corpo estraneo dalle ossa del cranio o dallo spazio epidurale
01.24.32↔	Approccio alla base del cranio, transorale con scissione del palato molle	01.25.14↔	Altra craniectomia, Inserzione di materiale alloplastico o di sistema di somministrazione farmacologica nelle ossa del cranio o nello spazio epidurale
01.24.33↔	Approccio alla base del cranio, transorale con apertura sia del palato molle che del palato duro	01.25.19↔	Altra craniectomia, per drenaggio di liquido epidurale o per altri motivi
01.24.34↔	Approccio alla base del cranio, transfenoidale	01.25.20↔	Altra craniectomia, Nuova craniectomia con inserzione di drenaggio
01.24.35↔	Approccio alla base del cranio, transetmoidale	01.25.21↔	Altra craniectomia, Nuova craniectomia per rimozione di materiale alloplastico o di sistema di somministrazione farmacologica dalle ossa del cranio o dallo spazio epidurale
01.24.36↔	Approccio alla base del cranio, transmastoideo	01.25.99↔	Altra craniectomia, altro
01.24.37↔	Approccio alla base del cranio, translabirintico	77.16.00↔	Altra incisione della rotula senza sezione, NAS
01.24.38↔	Approccio alla base del cranio, transpiramidale	77.16.10↔	Altra incisione della rotula senza sezione, Esplorazione e trapanazione

77.16.11↔	Altra incisione della rotula senza sezione, Rimozione di corpo estraneo	78.25.10↔	Epifisiodesi temporanea del collo femorale
77.16.12↔	Altra incisione della rotula senza sezione, Impianto e rimozione di sistema di somministrazione farmacologica	78.25.11↔	Epifisiodesi permanente del collo femorale
77.16.13↔	Altra incisione della rotula senza sezione, Drenaggio	78.25.12↔	Epifisiolisi terapeutica del collo femorale
77.16.99↔	Altra incisione della rotula senza sezione, altro	78.25.19↔	Altro accorciamento del collo femorale
77.20↔	Osteotomia cuneiforme in sede non specificata	78.25.20↔	Epifisiodesi temporanea di altre parti del femore
77.25.00↔	Osteotomia cuneiforme del femore, NAS	78.25.21↔	Epifisiodesi permanente di altre parti del femore
77.25.10↔	Osteotomia cuneiforme del collo femorale	78.25.22↔	Epifisiolisi terapeutica di altre parti del femore
77.25.20↔	Osteotomia cuneiforme del resto del femore	78.25.99↔	Accorciamento del femore, altro
77.25.99↔	Osteotomia cuneiforme del femore, altro	78.30↔	Allungamento delle ossa degli arti in sede non specificata
77.27.00↔	Osteotomia cuneiforme della tibia e fibula, NAS	78.35.00↔	Allungamento del femore, NAS
77.27.10↔	Osteotomia cuneiforme della tibia	78.35.10↔	Allungamento del collo femorale
77.27.20↔	Osteotomia cuneiforme della fibula	78.35.19↔	Allungamento di altre parti del femore
77.27.99↔	Osteotomia cuneiforme della tibia e fibula, altro	78.35.99↔	Allungamento del femore, altro
77.29.00↔	Osteotomia cuneiforme di altre ossa specificate, escluse quelle facciali, NAS	78.39.10↔	Allungamento di falangi delle mani
77.29.10↔	Osteotomia cuneiforme di falangi delle mani	78.39.20↔	Allungamento di ossa pelviche
77.29.20↔	Osteotomia cuneiforme delle vertebre	78.39.30↔	Allungamento di falangi dei piedi
77.29.40↔	Osteotomia cuneiforme di falangi dei piedi	78.39.99↔	Allungamento di altre ossa specificate, escluse quelle facciali, altro
77.29.99↔	Osteotomia cuneiforme di altre ossa specificate, escluse quelle facciali, altro	78.40↔	Altri interventi di riparazione o plastica su osso in sede non specificata
77.30↔	Altra sezione dell'osso, sede non specificata	78.45↔	Altri interventi di riparazione o plastica sul femore
77.35.00↔	Altra sezione del femore, NAS	78.60.05↔	Rimozione di dispositivo impiantato, in sede non specificata, Rimozione di sostituto osseo (parziale)
77.35.10↔	Osteotomia rotativa del collo femorale	78.60.08↔	Rimozione di sistema interno di allungamento o trasporto osseo (motorizzato / non motorizzato), in sede non specificata
77.35.11↔	Corticotomia per osteogenesi distrattiva del collo femorale	78.62.01↔	Rimozione di dispositivo impiantato dall'omero: filo (endomidollare), vite, cerchiaggio dinamico, placca (con stabilità angolare), placca angolata / condilare, chiodo endomidollare, chiodo di bloccaggio, chiodo di trasfissione, fissatore esterno, fissatore circolare, staffe (di Blount)
77.35.12↔	Osteotomia complessa (pluridimensionale) (con correzione assiale) del collo femorale	78.62.02↔	Rimozione di dispositivo impiantato dall'omero: vite di compressione dinamica, chiodo endomidollare con componente articolare
77.35.19↔	Altra sezione del collo femorale	78.62.05↔	Rimozione di dispositivo impiantato dall'omero, Rimozione di sostituto osseo (parziale) dall'omero
77.35.20↔	Osteotomia rotativa di altre parti del femore	78.62.08↔	Rimozione di dispositivo impiantato dall'omero, altro materiale di osteosintesi
77.35.21↔	Corticotomia per osteogenesi distrattiva di altre parti del femore	78.63.01↔	Rimozione di dispositivo impiantato da radio e ulna: filo (endomidollare), vite, cerchiaggio dinamico, placca (con stabilità angolare), placca angolata / condilare, chiodo endomidollare, chiodo di bloccaggio, chiodo di trasfissione, fissatore esterno, fissatore circolare, staffe (di Blount)
77.35.22↔	Osteotomia complessa (pluridimensionale) (con correzione assiale) di altre parti del femore	78.63.05↔	Rimozione di dispositivo impiantato da radio e ulna, Rimozione di sostituto osseo (parziale) da radio e ulna
77.35.23↔	Altra sezione di altre parti del femore	78.63.08↔	Rimozione di dispositivo impiantato da radio e ulna (prossimale / corpo / distale): altro materiale di osteosintesi
77.35.99↔	Altra sezione del femore, altro	78.64.01↔	Rimozione di dispositivo impiantato da carpo e metacarpo: filo (endomidollare), vite, cerchiaggio dinamico, placca (con stabilità angolare), fissatore esterno, fissatore circolare, staffe (di Blount)
77.37.00↔	Altra sezione della tibia e fibula, NAS	78.64.05↔	Rimozione di dispositivo impiantato da carpo e metacarpo, Rimozione di sostituto osseo (parziale) da carpo e metacarpo
77.37.10↔	Osteotomia rotativa della tibia	78.64.08↔	Rimozione di dispositivo impiantato da carpo e metacarpo: altro materiale di osteosintesi
77.37.12↔	Corticotomia per osteogenesi distrattiva della tibia	78.65.01↔	Rimozione di dispositivo impiantato dal femore: filo, filo endomidollare, vite, cerchiaggio dinamico, placca (con stabilità angolare), placca angolata / condilare, vite di compressione dinamica, chiodo endomidollare, fissatore esterno, staffe (di Blount)
77.37.13↔	Osteotomia complessa (pluridimensionale) (con correzione assiale) della tibia	78.65.02↔	Rimozione di dispositivo impiantato dal femore (collo femorale / prossimale / distale, eccetto corpo): chiodo endomidollare con componente articolare, chiodo di bloccaggio, chiodo di trasfissione
77.37.14↔	Osteotomia valgizzante o varizzante della tibia	78.65.03↔	Rimozione di dispositivo impiantato dal femore (corpo): chiodo endomidollare con componente articolare
77.37.19↔	Altra sezione della tibia	78.65.04↔	Rimozione di dispositivo impiantato dal femore (prossimale / corpo / distale, eccetto collo femorale): fissatore circolare
77.37.20↔	Osteotomia rotativa della fibula	78.65.05↔	Rimozione di dispositivo impiantato dal femore, Rimozione di sostituto osseo (parziale) dal femore
77.37.21↔	Corticotomia per osteogenesi distrattiva della fibula	78.65.08↔	Rimozione di dispositivo impiantato dal femore, altro materiale di osteosintesi
77.37.22↔	Osteotomia complessa (pluridimensionale) (con correzione assiale) della fibula	78.69.11↔	Rimozione di dispositivo impiantato dalle falangi della mano: filo (endomidollare), vite, cerchiaggio dinamico, placca (con stabilità angolare), fissatore esterno, staffe (di Blount)
77.37.29↔	Altra sezione della fibula		
77.37.99↔	Altra sezione della tibia e fibula, altro		
77.39.00↔	Altra sezione di altre ossa specificate, escluse quelle facciali, NAS		
77.39.10↔	Osteotomia rotativa di falangi delle mani		
77.39.19↔	Altra sezione di falangi delle mani		
77.39.40↔	Osteotomia correttiva di falangi dei piedi		
77.39.49↔	Altra sezione di falangi dei piedi		
77.86↔	Altra osteotomia parziale della rotula		
78.05.10↔	Innesto osseo del femore, con peduncolo vascolare e anastomosi microvascolare		
78.05.11↔	Innesto osseo del femore, con peduncolo vascolare senza anastomosi microvascolare		
78.05.12↔	Innesto osseo del femore, allogenico		
78.05.13↔	Innesto osteocondrale del femore		
78.15.00↔	Applicazione di fissatore esterno del femore (Incl. Riduzione di frattura), NAS		
78.15.10↔	Riduzione aperta di frattura del collo femorale e del femore prossimale con fissatore esterno		
78.15.40↔	Riduzione chiusa di altra frattura del femore con fissatore esterno		
78.15.99↔	Applicazione di fissatore esterno del femore (Incl. Riduzione di frattura), altro		
78.20↔	Accorciamento delle ossa degli arti in sede non specificata		
78.25.00↔	Accorciamento del femore, NAS		

78.69.15↔	Rimozione di dispositivo impiantato da altre ossa specificate, escluse quelle facciali, Rimozione di sostituto osseo (parziale) da falangi delle mani	79.80↔	Riduzione aperta di lussazione in sede non specificata
78.69.18↔	Rimozione di dispositivo impiantato dalle falangi della mano: altro materiale di osteosintesi	79.89.00↔	Riduzione aperta di lussazione in altra sede specificata, NAS
78.69.21↔	Rimozione di dispositivo impiantato dalle ossa pelviche: filo, vite, cerchiaggio dinamico, fissatore esterno, fissatore circolare, staffe (di Blount)	79.89.99↔	Riduzione aperta di lussazione in altra sede specificata, altro
78.69.22↔	Rimozione di dispositivo impiantato dalle ossa pelviche: placca (con stabilità angolare)	79.95↔	Interventi non specificati su lesione del femore
78.69.25↔	Rimozione di dispositivo impiantato da altre ossa specificate, escluse quelle facciali, Rimozione di sostituto osseo (parziale) dalle ossa pelviche	80.05.00↔	Rimozione di protesi dell'anca, NAS
78.69.28↔	Rimozione di dispositivo impiantato dalle ossa pelviche: altro materiale di osteosintesi	80.05.15↔	Rimozione di protesi totale dell'anca
78.69.31↔	Rimozione di dispositivo impiantato da talo e calcagno: filo (endomidollare), vite, cerchiaggio dinamico, placca (con stabilità angolare), fissatore esterno, fissatore circolare, staffe (di Blount)	80.05.16↔	Rimozione di protesi totale dell'anca, protesi speciale
78.69.38↔	Rimozione di dispositivo impiantato da talo e calcagno: altro materiale di osteosintesi	80.05.17↔	Rimozione di stelo e testa femorale di protesi dell'anca
78.69.41↔	Rimozione di dispositivo impiantato dalle falangi del piede: filo (endomidollare), vite, cerchiaggio dinamico, placca (con stabilità angolare), fissatore esterno, staffe (di Blount)	80.05.18↔	Rimozione di stelo, testa femorale e inserto di protesi dell'anca
78.69.45↔	Rimozione di dispositivo impiantato da altre ossa specificate, escluse quelle facciali, Rimozione di sostituto osseo (parziale) da falangi dei piedi	80.05.1a↔	Rimozione di inserto di protesi dell'anca
78.69.48↔	Rimozione di dispositivo impiantato dalle falangi del piede: altro materiale di osteosintesi	80.05.1b↔	Rimozione della testa femorale di protesi dell'anca
78.69.51↔	Rimozione di dispositivo impiantato da altre ossa specificate: filo, cerchiaggio dinamico, staffe di Blount	80.05.1c↔	Rimozione di testa femorale e inserto di protesi dell'anca
78.69.52↔	Rimozione di dispositivo impiantato da altre ossa specificate: vite, placca (con stabilità angolare), vite di compressione dinamica, filo endomidollare, chiodo endomidollare, chiodo endomidollare con componente articolare, chiodo di bloccaggio, chiodo di trasfissione, fissatore esterno	80.05.1d↔	Rimozione di testa femorale, inserto e coppa acetabolare di protesi dell'anca
78.69.53↔	Rimozione di dispositivo impiantato da altre ossa specificate: placca angolata / condilare	80.05.1e↔	Rimozione di inserto e coppa acetabolare di protesi dell'anca
78.69.55↔	Rimozione di dispositivo impiantato da altre ossa specificate, escluse quelle facciali, Rimozione di sostituto osseo (parziale) da altre ossa specificate	80.05.1f↔	Rimozione di coppa di sostegno e coppa acetabolare di protesi dell'anca
78.69.58↔	Rimozione di dispositivo impiantato da altre ossa specificate: altro materiale di osteosintesi	80.05.1g↔	Rimozione di coppa di sostegno, coppa acetabolare e testa femorale di protesi dell'anca
78.69.61↔	Rimozione di materiale di osteosintesi dalla colonna vertebrale	80.05.99↔	Rimozione di protesi dell'anca, altro
78.69.65↔	Rimozione di dispositivo impiantato da altre ossa specificate, escluse quelle facciali, Rimozione di sostituto osseo (parziale) dalla colonna vertebrale	80.46.00↔	Incisione di capsula articolare, legamenti o cartilagine del ginocchio, NAS
78.69.71↔	Rimozione artroscopica di materiale di osteosintesi	80.46.10↔	Incisione di capsula articolare, legamenti o cartilagine, articolazione del ginocchio
79.15.00↔	Riduzione chiusa di frattura del femore, con fissazione interna, NAS	80.46.20↔	Incisione di capsula articolare, legamenti o cartilagine, articolazione tibio-fibulare prossimale
79.15.10↔	Riduzione chiusa di frattura del femore distale, con fissazione interna	80.46.99↔	Incisione di capsula articolare, legamenti o cartilagine del ginocchio, altro
79.15.20↔	Riduzione chiusa di altra frattura del femore, con fissazione interna	80.6x.00↔	Meniscectomia del ginocchio, NAS
79.15.99↔	Riduzione chiusa di frattura del femore, con fissazione interna, altro	80.6x.10↔	Meniscectomia del ginocchio, per via artroscopica, parziale
79.35.00↔	Riduzione aperta di frattura del femore, con fissazione interna, NAS	80.6x.11↔	Meniscectomia del ginocchio, per via artroscopica, totale
79.35.10↔	Riduzione aperta di frattura della testa femorale, con fissazione interna	80.6x.20↔	Meniscectomia del ginocchio, chirurgica a cielo aperto, parziale
79.35.11↔	Riduzione aperta di frattura del collo femorale e del femore prossimale, con fissazione interna	80.6x.21↔	Meniscectomia del ginocchio, chirurgica a cielo aperto, totale
79.35.12↔	Riduzione aperta di frattura della diafisi femorale, con fissazione interna	80.6x.99↔	Meniscectomia del ginocchio, altro
79.35.13↔	Riduzione aperta di frattura del femore distale, con fissazione interna	81.11↔	Fusione della caviglia
79.35.99↔	Riduzione aperta di frattura del femore, con fissazione interna, altro	81.12.00↔	Artrodesi triplíce, NAS
79.39.00↔	Riduzione aperta di frattura di altre ossa specificate, escluse quelle facciali, con fissazione interna, NAS	81.12.10↔	Artrodesi dell'articolazione talocrurale e subtalare
79.39.20↔	Riduzione aperta di frattura dell'acetabolo, con fissazione interna	81.12.11↔	Artrodesi dell'articolazione talocrurale, subtalare e di Chopart
79.39.99↔	Riduzione aperta di frattura di altre ossa specificate, escluse quelle facciali, con fissazione interna, altro	81.12.12↔	Artrodesi dell'articolazione subtalare, due camere articolari
		81.12.13↔	Artrodesi dell'articolazione subtalare, tre camere articolari
		81.12.99↔	Artrodesi triplíce, altro
		81.13↔	Fusione sottoastraglica
		81.14↔	Fusione mediotarsica
		81.15↔	Fusione tarsometatarsica
		81.20↔	Artrodesi di articolazioni non specificate
		81.21↔	Artrodesi dell'anca
		81.22↔	Artrodesi del ginocchio
		81.24↔	Artrodesi del gomito
		81.26↔	Fusione metacarpocarpale
		81.27↔	Fusione metacarpofalangea
		81.28↔	Fusione interfalangea
		81.29.00↔	Artrodesi di altra articolazione specificata, NAS
		81.40.00↔	Riparazione dell'anca, NAS
		81.40.10↔	Rifissazione di frammento osteocondrale dell'anca, per via artroscopica
		81.40.11↔	Rifissazione di frammento osteocondrale dell'anca, chirurgica a cielo aperto
		81.40.14↔	Innesto di cartilagine e impianto di colture tissutali prodotte in vitro dell'anca, per via artroscopica
		81.40.15↔	Innesto di cartilagine e impianto di colture tissutali prodotte in vitro dell'anca, chirurgica a cielo aperto
		81.40.18↔	Perforazione subcondrale dell'anca, per via artroscopica
		81.40.19↔	Perforazione subcondrale dell'anca, chirurgica a cielo aperto
		81.40.20↔	Perforazione subcondrale dell'anca con inserzione di impianto acellulare, per via artroscopica
		81.40.21↔	Perforazione subcondrale dell'anca con inserzione di impianto acellulare, chirurgica a cielo aperto
		81.40.30↔	Artroplastica dell'anca con osteotomia delle ossa pelviche, altra osteotomia
		81.40.31↔	Artroplastica dell'anca con osteotomia delle ossa pelviche, tripla osteotomia

81.40.32↔	Tettoplastica acetabolare dell'anca	81.49.26↔	Perforazione subcondrale, Articolazione talocrurale, per via artroscopica
81.40.33↔	Resezione dell'anca secondo Girdlestone, primaria	81.49.27↔	Perforazione subcondrale, Articolazione talocrurale, chirurgica a cielo aperto
81.40.99↔	Riparazione dell'anca, altro	81.49.28↔	Perforazione subcondrale, Articolazione subtalare, per via artroscopica
81.42↔	Riparazione del ginocchio five-in-one	81.49.29↔	Perforazione subcondrale, Articolazione subtalare, chirurgica a cielo aperto
81.43↔	Riparazione della triade del ginocchio	81.49.30↔	Perforazione subcondrale con inserzione di impianto acellulare, Articolazione talocrurale, per via artroscopica
81.44.00↔	Stabilizzazione della rotula, NAS	81.49.31↔	Perforazione subcondrale con inserzione di impianto acellulare, Articolazione subtalare, per via artroscopica
81.44.10↔	Stabilizzazione della rotula, Sezione del retinacolo, laterale	81.49.32↔	Artroplastica di resezione della caviglia
81.44.11↔	Stabilizzazione della rotula, Sezione del retinacolo, laterale con intervento di riallineamento	81.49.33↔	Rifissazione e plastica dell'apparato capsulo-legamentoso dell'articolazione talocrurale
81.44.12↔	Stabilizzazione della rotula, Trasposizione dell'inserzione del tendine rotuleo	81.49.34↔	Perforazione subcondrale con inserzione di impianto acellulare, articolazione talocrurale, chirurgica a cielo aperto
81.44.13↔	Stabilizzazione della rotula, Trasposizione dell'inserzione del tendine rotuleo con innesto osseo	81.49.35↔	Perforazione subcondrale con inserzione di impianto acellulare, articolazione talocalcaneare, chirurgica a cielo aperto
81.44.14↔	Stabilizzazione della rotula con plastica MPFL (legamento patello-femorale mediale)	81.49.99↔	Altra riparazione della caviglia, altro
81.44.99↔	Stabilizzazione della rotula, altro	81.83.00↔	Altro intervento sulla spalla, NAS
81.46↔	Altra riparazione dei legamenti collaterali del ginocchio	81.83.10↔	Rifissazione di frammento osteocondrale, articolazione omeroglenoidea, per via artroscopica
81.47.00↔	Altra riparazione del ginocchio, NAS	81.83.11↔	Rifissazione di frammento osteocondrale, articolazione omeroglenoidea, chirurgica a cielo aperto
81.47.10↔	Rifissazione di frammento osteocondrale del ginocchio	81.83.12↔	Rifissazione di frammento osteocondrale, articolazione acromio-clavicolare, per via artroscopica
81.47.11↔	Rifissazione di frammento osteocondrale del ginocchio, per via artroscopica	81.83.13↔	Rifissazione di frammento osteocondrale, articolazione acromio-clavicolare, chirurgica a cielo aperto
81.47.14↔	Rifissazione del menisco, chirurgica a cielo aperto	81.83.18↔	Innesto di cartilagine e impianto di colture tissutali prodotte in vitro, articolazione omero-glenoidea, per via artroscopica
81.47.15↔	Rifissazione del menisco, per via artroscopica	81.83.19↔	Innesto di cartilagine e impianto di colture tissutali prodotte in vitro, articolazione omero-glenoidea, chirurgica a cielo aperto
81.47.16↔	Trapianto di menisco	81.83.20↔	Innesto di cartilagine e impianto di colture tissutali prodotte in vitro, articolazione acromio-clavicolare, per via artroscopica
81.47.17↔	Innesto di cartilagine e impianto di colture tissutali prodotte in vitro del ginocchio, chirurgica a cielo aperto	81.83.21↔	Innesto di cartilagine e impianto di colture tissutali prodotte in vitro, articolazione acromio-clavicolare, chirurgica a cielo aperto
81.47.18↔	Innesto di cartilagine e impianto di colture tissutali prodotte in vitro del ginocchio, per via artroscopica	81.83.26↔	Perforazione subcondrale, articolazione omero-glenoidea, per via artroscopica
81.47.19↔	Rifissazione ossea di legamento crociato, chirurgica a cielo aperto	81.83.27↔	Perforazione subcondrale, articolazione omero-glenoidea, chirurgica a cielo aperto
81.47.20↔	Rifissazione ossea di legamento crociato, per via artroscopica	81.83.28↔	Perforazione subcondrale, articolazione acromio-clavicolare, per via artroscopica
81.47.23↔	Perforazione subcondrale del ginocchio, chirurgica a cielo aperto	81.83.29↔	Perforazione subcondrale, articolazione acromio-clavicolare, chirurgica a cielo aperto
81.47.24↔	Perforazione subcondrale del ginocchio, per via artroscopica	81.83.30↔	Perforazione subcondrale con inserzione di impianto acellulare, articolazione omero-glenoidea, per via artroscopica
81.47.25↔	Perforazione subcondrale del ginocchio con inserzione di impianto acellulare, per via artroscopica	81.83.31↔	Perforazione subcondrale con inserzione di impianto acellulare, articolazione acromio-clavicolare, per via artroscopica
81.47.26↔	Impianto di sostituto cartilagineo metallico personalizzato nel ginocchio	81.83.32↔	Rifissazione del labbro glenoideo, per via artroscopica
81.47.27↔	Artroplastica di resezione del ginocchio	81.83.33↔	Allargamento dello spazio subacromiale, per via artroscopica
81.47.28↔	Perforazione subcondrale dell'articolazione del ginocchio con inserzione di impianto acellulare, chirurgica a cielo aperto	81.83.34↔	Plicatura capsulare con fissazione al glenoide, per via artroscopica
81.47.2a↔	Impianto di sostituto cartilagineo metallico non personalizzato nel ginocchio	81.83.35↔	Perforazione subcondrale con inserzione di impianto acellulare, articolazione omero-glenoidea, chirurgica a cielo aperto
81.47.30↔	Altra rifissazione e sutura dell'apparato capsulo-legamentoso del ginocchio	81.83.36↔	Perforazione subcondrale con inserzione di impianto acellulare, articolazione acromio-clavicolare, chirurgica a cielo aperto
81.47.31↔	Altra legamentoplastica del ginocchio, chirurgica a cielo aperto	81.83.39↔	Rifissazione e plastica artroscopica dell'apparato capsulo-legamentoso della spalla, altro, per via artroscopica
81.47.40↔	Altra riparazione del ginocchio, Rotula e apparato di sostegno	81.83.40↔	Artroplastica di resezione della spalla
81.47.50↔	Innesto cartilagineo con procedura OATS (sistema di transfer osteoarticolare), mosaico-plastica, chirurgica a cielo aperto	81.83.41↔	Rifissazione del limbus, chirurgica a cielo aperto
81.47.51↔	Innesto cartilagineo con procedura OATS (sistema di transfer osteoarticolare), mosaico-plastica, per via artroscopica	81.83.42↔	Plastica del margine glenoideo anteriore e posteriore
81.47.60↔	Plastica della troclea femorale con artrotomia, osteotomia del femore distale con o senza spongioplastica subcondrale	81.83.43↔	Capsuloplastica anteriore e posteriore
81.47.90↔	Altra riparazione del ginocchio, per via artroscopica	81.83.44↔	Acromioplastica con sezione del legamento coraco-acromiale, chirurgica a cielo aperto
81.47.99↔	Altra riparazione del ginocchio, altro	81.83.49↔	Rifissazione e plastica dell'apparato capsulo-legamentoso della spalla, altro, chirurgica a cielo aperto
81.49.00↔	Altra riparazione della caviglia, NAS	81.83.99↔	Altro intervento sulla spalla, altro
81.49.10↔	Rifissazione di frammento osteocondrale, Articolazione talocrurale, per via artroscopica	81.85.00↔	Altra riparazione del gomito, NAS
81.49.11↔	Rifissazione di frammento osteocondrale, Articolazione talocrurale, chirurgica a cielo aperto	81.85.10↔	Rifissazione di frammento osteocondrale del gomito, per via artroscopica
81.49.12↔	Rifissazione di frammento osteocondrale, Articolazione subtalare, per via artroscopica		
81.49.13↔	Rifissazione di frammento osteocondrale, Articolazione subtalare, chirurgica a cielo aperto		
81.49.18↔	Innesto di cartilagine e impianto di colture tissutali prodotte in vitro, Articolazione talocrurale, per via artroscopica		
81.49.19↔	Innesto di cartilagine e impianto di colture tissutali prodotte in vitro, Articolazione talocrurale, chirurgica a cielo aperto		
81.49.20↔	Innesto di cartilagine e impianto di colture tissutali prodotte in vitro, Articolazione subtalare, per via artroscopica		
81.49.21↔	Innesto di cartilagine e impianto di colture tissutali prodotte in vitro, Articolazione subtalare, chirurgica a cielo aperto		

81.85.11↔	Rifissazione di frammento osteocondrale del gomito, chirurgica a cielo aperto	81.96.45↔	Altra riparazione articolare, Articolazione tibio-fibulare prossimale, Innesto di cartilagine e impianto di colture tissutali prodotte in vitro, per via artroscopica
81.85.14↔	Innesto di cartilagine e impianto del gomito di colture tissutali prodotte in vitro, per via artroscopica	81.96.46↔	Altra riparazione articolare, Articolazione tibio-fibulare prossimale, Innesto di cartilagine e impianto di colture tissutali prodotte in vitro, chirurgica a cielo aperto
81.85.15↔	Innesto di cartilagine e impianto del gomito di colture tissutali prodotte in vitro, chirurgica a cielo aperto	81.96.49↔	Altra riparazione articolare, Articolazione tibio-fibulare prossimale, altro
81.85.18↔	Perforazione subcondrale del gomito, per via artroscopica	81.96.4a↔	Altra riparazione articolare, Articolazione tibio-fibulare prossimale, Perforazione subcondrale, per via artroscopica
81.85.19↔	Perforazione subcondrale del gomito, chirurgica a cielo aperto	81.96.4b↔	Altra riparazione articolare, Articolazione tibio-fibulare prossimale, Perforazione subcondrale, chirurgica a cielo aperto
81.85.20↔	Perforazione subcondrale del gomito con inserzione di impianto acellulare, per via artroscopica	81.96.4c↔	Altra riparazione articolare, Articolazione tibio-fibulare prossimale, Perforazione subcondrale con inserzione di impianto acellulare, per via artroscopica
81.85.21↔	Artroplastica di resezione del gomito	81.96.50↔	Altra riparazione articolare, Articolazione metatarso-falangea, NAS
81.85.30↔	Sostituzione con protesi della superficie articolare distale dell'omero	81.96.51↔	Altra riparazione articolare, Articolazione metatarso-falangea, Rifissazione di frammento osteocondrale, per via artroscopica
81.85.99↔	Altra riparazione del gomito, altro	81.96.52↔	Altra riparazione articolare, Articolazione metatarso-falangea, Rifissazione di frammento osteocondrale, chirurgica a cielo aperto
81.94↔	Sutura della capsula o del legamento della caviglia e del piede	81.96.55↔	Altra riparazione articolare, Articolazione metatarso-falangea, Innesto di cartilagine e impianto di colture tissutali prodotte in vitro, per via artroscopica
81.95.00↔	Sutura della capsula o del legamento in altra parte dell'arto inferiore, NAS	81.96.56↔	Altra riparazione articolare, Articolazione metatarso-falangea, Innesto di cartilagine e impianto di colture tissutali prodotte in vitro, chirurgica a cielo aperto
81.95.10↔	Sutura della capsula o del legamento in altra parte dell'arto inferiore, Sutura del legamento crociato anteriore del ginocchio, per via artroscopica	81.96.59↔	Altra riparazione articolare, Articolazione metatarso-falangea, altro
81.95.11↔	Sutura della capsula o del legamento in altra parte dell'arto inferiore, Sutura del legamento crociato anteriore del ginocchio, chirurgica a cielo aperto	81.96.5a↔	Altra riparazione articolare, Articolazione metatarso-falangea, Perforazione subcondrale, per via artroscopica
81.95.12↔	Sutura della capsula o del legamento in altra parte dell'arto inferiore, Sutura del legamento crociato posteriore del ginocchio, per via artroscopica	81.96.5b↔	Altra riparazione articolare, Articolazione metatarso-falangea, Perforazione subcondrale, chirurgica a cielo aperto
81.95.13↔	Sutura della capsula o del legamento in altra parte dell'arto inferiore, Sutura del legamento crociato posteriore del ginocchio, chirurgica a cielo aperto	81.96.5c↔	Altra riparazione articolare, Articolazione metatarso-falangea, Perforazione subcondrale con inserzione di impianto acellulare, per via artroscopica
81.95.14↔	Sutura della capsula o del legamento in altra parte dell'arto inferiore, Sutura dell'apparato capsulo-legamentoso mediale con intervento sul menisco, per via artroscopica	81.96.60↔	Altra riparazione articolare, Articolazione interfalangea del piede, NAS
81.95.15↔	Sutura della capsula o del legamento in altra parte dell'arto inferiore, Sutura dell'apparato capsulo-legamentoso mediale con intervento sul menisco, chirurgica a cielo aperto	81.96.61↔	Altra riparazione articolare, Articolazione interfalangea del piede, Rifissazione di frammento osteocondrale, per via artroscopica
81.95.16↔	Sutura della capsula o del legamento in altra parte dell'arto inferiore, Sutura dell'apparato capsulo-legamentoso laterale, per via artroscopica	81.96.62↔	Altra riparazione articolare, Articolazione interfalangea del piede, Rifissazione di frammento osteocondrale, chirurgica a cielo aperto
81.95.17↔	Sutura della capsula o del legamento in altra parte dell'arto inferiore, Sutura dell'apparato capsulo-legamentoso laterale, chirurgica a cielo aperto	81.96.65↔	Altra riparazione articolare, Articolazione interfalangea del piede, Innesto di cartilagine e impianto di colture tissutali prodotte in vitro, per via artroscopica
81.95.18↔	Sutura della capsula o del legamento in altra parte dell'arto inferiore, Sutura dell'apparato capsulo-legamentoso dorsale, chirurgica a cielo aperto	81.96.66↔	Altra riparazione articolare, Articolazione interfalangea del piede, Innesto di cartilagine e impianto di colture tissutali prodotte in vitro, chirurgica a cielo aperto
81.95.99↔	Sutura della capsula o del legamento in altra parte dell'arto inferiore, altro	81.96.69↔	Altra riparazione articolare, Articolazione interfalangea del piede, altro
81.96.00↔	Altra riparazione articolare, NAS	81.96.6a↔	Altra riparazione articolare, Articolazione interfalangea del piede, Perforazione subcondrale, per via artroscopica
81.96.20↔	Altra riparazione articolare, Polso, NAS	81.96.6b↔	Altra riparazione articolare, Articolazione interfalangea del piede, Perforazione subcondrale, chirurgica a cielo aperto
81.96.21↔	Altra riparazione articolare, Polso, Rifissazione di frammento osteocondrale, per via artroscopica	81.96.6c↔	Altra riparazione articolare, Articolazione interfalangea del piede, Perforazione subcondrale con inserzione di impianto acellulare, per via artroscopica
81.96.22↔	Altra riparazione articolare, Polso, Rifissazione di frammento osteocondrale, chirurgica a cielo aperto	81.96.70↔	Altra riparazione articolare, altre articolazioni del piede, NAS
81.96.25↔	Altra riparazione articolare, Polso, Innesto di cartilagine e impianto di colture tissutali prodotte in vitro, per via artroscopica	81.96.71↔	Altra riparazione articolare, altre articolazioni del piede, Rifissazione di frammento osteocondrale, per via artroscopica
81.96.26↔	Altra riparazione articolare, Polso, Innesto di cartilagine e impianto di colture tissutali prodotte in vitro, chirurgica a cielo aperto	81.96.72↔	Altra riparazione articolare, altre articolazioni del piede, Rifissazione di frammento osteocondrale, chirurgica a cielo aperto
81.96.29↔	Altra riparazione articolare, Polso, altro	81.96.75↔	Altra riparazione articolare, altre articolazioni del piede, Innesto di cartilagine e impianto di colture tissutali prodotte in vitro, per via artroscopica
81.96.2a↔	Altra riparazione articolare, Polso, Perforazione subcondrale, per via artroscopica	81.96.76↔	Altra riparazione articolare, altre articolazioni del piede, Innesto di cartilagine e impianto di colture tissutali prodotte in vitro, chirurgica a cielo aperto
81.96.2b↔	Altra riparazione articolare, Polso, Perforazione subcondrale, chirurgica a cielo aperto	81.96.79↔	Altra riparazione articolare, altre articolazioni del piede, altro
81.96.2c↔	Altra riparazione articolare, Polso, Perforazione subcondrale con inserzione di impianto acellulare, per via artroscopica		
81.96.2d↔	Altra riparazione articolare, polso, protesi della testa dell'ulna		
81.96.40↔	Altra riparazione articolare, Articolazione tibio-fibulare prossimale, NAS		
81.96.41↔	Altra riparazione articolare, Articolazione tibio-fibulare prossimale, Rifissazione di frammento osteocondrale, per via artroscopica		
81.96.42↔	Altra riparazione articolare, Articolazione tibio-fibulare prossimale, Rifissazione di frammento osteocondrale, chirurgica a cielo aperto		

81.96.7a↔	Altra riparazione articolare, altre articolazioni del piede, Perforazione subcondrale, per via artroscopica	81.96.90↔	Altri interventi di riparazione e plastica articolare, NAS
81.96.7b↔	Altra riparazione articolare, altre articolazioni del piede, Perforazione subcondrale, chirurgica a cielo aperto	81.96.91↔	Altri interventi di riparazione e plastica articolare, Sutura di capsula o legamento collaterale
81.96.7c↔	Altra riparazione articolare, altre articolazioni del piede, Perforazione subcondrale con inserzione di impianto acellulare, per via artroscopica	81.96.92↔	Altri interventi di riparazione e plastica articolare, Rifissazione dell'apparato capsulo-legamentoso di altre articolazioni
81.96.80↔	Altra riparazione di altra articolazione specificata, NAS	81.96.95↔	Altri interventi di riparazione e plastica articolare, Impianto di endoprotesi in articolazioni dell'estremità superiore, altro
81.96.81↔	Altra riparazione di altra articolazione specificata, Rifissazione di frammento osteocondrale, per via artroscopica	81.96.96↔	Altri interventi di riparazione e plastica articolare, Inserzione di distanziatori (es. dopo rimozione di endoprotesi)
81.96.82↔	Altra riparazione di altra articolazione specificata, Rifissazione di frammento osteocondrale, chirurgica a cielo aperto	81.96.97↔	Altri interventi di riparazione e plastica articolare, Intervento complesso di primo impianto/sostituzione di endoprotesi articolare associato a sostituzione di osso e/o a sostituzione di articolazioni adiacenti
81.96.85↔	Altra riparazione di altra articolazione specificata, Innesto di cartilagine e impianto di colture tissutali prodotte in vitro, per via artroscopica	81.96.98↔	Altri interventi di riparazione e plastica articolare, Artroplastica di resezione del polso
81.96.86↔	Altra riparazione di altra articolazione specificata, Innesto di cartilagine e impianto di colture tissutali prodotte in vitro, chirurgico a cielo aperto	81.96.99↔	Altra riparazione articolare, altro
81.96.89↔	Altra riparazione di altra articolazione specificata, altro	81.96.9a↔	Altri interventi di riparazione e plastica articolare, Artroplastica di resezione delle articolazioni del piede
81.96.8a↔	Altra riparazione di altra articolazione specificata, Perforazione subcondrale, per via artroscopica	81.96.9b↔	Altri interventi di riparazione e plastica articolare, altri interventi di plastica articolare
81.96.8b↔	Altra riparazione di altra articolazione specificata, Perforazione subcondrale, chirurgica a cielo aperto	82.31↔	Borsectomia della mano
81.96.8c↔	Altra riparazione di altra articolazione specificata, Perforazione subcondrale con inserzione di impianto acellulare, per via artroscopica	82.42↔	Sutura differita dei tendini flessori della mano

### Procedura B06-3

01.14.00↔	Biopsia a cielo aperto del cervello, NAS	01.25.00↔	Altra craniectomia, NAS
01.14.10↔	Biopsia stereotassica a cielo aperto del cervello	01.25.10↔	Altra craniectomia con decompressione
01.14.99↔	Biopsia a cielo aperto del cervello, altro	01.25.11↔	Altra craniectomia per evacuazione di ematoma epidurale
01.21↔	Incisione e drenaggio dei seni cranici	01.25.12↔	Altra craniectomia per evacuazione di empiema epidurale
01.24.00↔	Altra craniotomia, NAS	01.25.13↔	Altra craniectomia per rimozione di corpo estraneo dalle ossa del cranio o dallo spazio epidurale
01.24.10↔	Altra craniotomia con decompressione	01.25.14↔	Altra craniectomia, Inserzione di materiale alloplastico o di sistema di somministrazione farmacologica nelle ossa del cranio o nello spazio epidurale
01.24.11↔	Altra craniotomia per evacuazione di ematoma epidurale	01.25.19↔	Altra craniectomia, per drenaggio di liquido epidurale o per altri motivi
01.24.12↔	Altra craniotomia per evacuazione di empiema epidurale	01.25.20↔	Altra craniectomia, Nuova craniectomia con inserzione di drenaggio
01.24.13↔	Altra craniotomia, Inserzione di materiale alloplastico o di sistema di somministrazione farmacologica nelle ossa del cranio o nello spazio epidurale	01.25.21↔	Altra craniectomia, Nuova craniectomia per rimozione di materiale alloplastico o di sistema di somministrazione farmacologica dalle ossa del cranio o dallo spazio epidurale
01.24.14↔	Altra craniotomia, rimozione di materiale alloplastico o di sistema di somministrazione farmacologica dalle ossa del cranio o dallo spazio epidurale	01.25.99↔	Altra craniectomia, altro
01.24.15↔	Altra craniotomia, Rimozione di corpo estraneo dalle ossa del cranio o dallo spazio epidurale	04.02↔	Sezione del nervo trigemino
01.24.16↔	Altra craniotomia, altro drenaggio di liquido epidurale o per altri motivi	04.03.00↔	Sezione o compressione mirata di altri nervi cranici e periferici, NAS
01.24.20↔	Craniotomia della calotta quale approccio chirurgico, NAS	04.03.10↔	Sezione o compressione mirata del nervo vestibolo-cocleare
01.24.21↔	Trapanazione della calotta quale approccio chirurgico	04.03.11↔	Sezione o compressione mirata del tratto intracranico di altri nervi cranici e gangli
01.24.22↔	Apertura del cranio guidata da stereotassi attraverso la calotta quale approccio chirurgico	04.03.20↔	Sezione o compressione mirata di nervi cranici nel tratto extracranico
01.24.29↔	Craniotomia della calotta quale approccio chirurgico, altro	04.03.30↔	Sezione o compressione mirata del plesso brachiale
01.24.30↔	Approccio alla base del cranio, NAS	04.03.31↔	Sezione o compressione mirata di nervi della spalla
01.24.31↔	Approccio alla base del cranio, transorale	04.03.32↔	Sezione o compressione mirata di nervi del braccio e della mano
01.24.32↔	Approccio alla base del cranio, transorale con scissione del palato molle	04.03.33↔	Sezione o compressione mirata di nervi del tronco e delle estremità inferiori
01.24.33↔	Approccio alla base del cranio, transorale con apertura sia del palato molle che del palato duro	04.03.99↔	Sezione o compressione mirata di altri nervi cranici e periferici, altro
01.24.34↔	Approccio alla base del cranio, transfenoidale	04.04.00↔	Altra incisione dei nervi cranici e periferici, NAS
01.24.35↔	Approccio alla base del cranio, transetmoidale	04.04.10↔	Altra incisione del nervo vestibolo-cocleare
01.24.36↔	Approccio alla base del cranio, transmastoidico	04.04.11↔	Altra incisione del tratto intracranico di altri nervi cranici e gangli
01.24.37↔	Approccio alla base del cranio, translabirintico	04.04.20↔	Altra incisione del tratto extracranico di nervi cranici
01.24.38↔	Approccio alla base del cranio, transpiramidale	04.04.30↔	Altra incisione del plesso brachiale
01.24.39↔	Approccio alla base del cranio, altro	04.04.31↔	Altra incisione di nervi della spalla
01.24.3a↔	Approccio alla base del cranio, transcondilico	04.04.32↔	Altra incisione di nervi del braccio e della mano
01.24.3b↔	Approccio alla base del cranio, transorbitale	04.04.33↔	Altra incisione di nervi del tronco e delle estremità inferiori
01.24.3c↔	Approccio alla base del cranio, con osteotomia tipo Le Fort I	04.04.99↔	Altra incisione dei nervi cranici e periferici, altro
01.24.3d↔	Approccio alla base del cranio, transnasale-transcribriforme	04.05.00↔	Gangliectomia (e distruzione) del ganglio di Gasser, NAS
01.24.3e↔	Approccio alla base del cranio, transnasale-transclivale	04.05.10↔	Gangliectomia del ganglio di Gasser
01.24.3f↔	Approccio alla base del cranio, transorale-transclivale		
01.24.3g↔	Approccio alla base del cranio, transnasale-transpterigoideo		
01.24.99↔	Altra craniotomia, altro		



04.05.20↔	Distruzione del ganglio di Gasser	04.3x.30↔	Sutura interfascicolare del tratto extracranico di nervi cranici, primaria
04.05.99↔	Gangliectomia (e distruzione) del ganglio di Gasser, altro	04.3x.31↔	Sutura interfascicolare del plesso brachiale, primaria
04.06.00↔	Altre gangliectomie di nervi cranici o periferici, NAS	04.3x.32↔	Sutura interfascicolare di nervi della spalla, primaria
04.06.10↔	Gangliectomia di gangli intracranici	04.3x.33↔	Sutura interfascicolare di nervi del braccio, primaria
04.06.20↔	Gangliectomia di altri gangli periferici	04.3x.34↔	Sutura interfascicolare di nervi della mano, primaria
04.06.99↔	Altra gangliectomia di gangli cranici o periferici, altro	04.3x.35↔	Sutura interfascicolare di nervi del tronco, primaria
04.07.00↔	Altra resezione o asportazione di nervi cranici e periferici, NAS	04.3x.36↔	Sutura interfascicolare di nervi della gamba (incl. plesso lombosacrale, inguine, pavimento pelvico), primaria
04.07.10↔	Resezione di nervi per innesto	04.3x.37↔	Sutura interfascicolare di nervi del piede, primaria
04.07.11↔	Rimozione di innesto di nervo	04.3x.39↔	Sutura interfascicolare di altri nervi cranici e periferici, primaria
04.07.20↔	Altra resezione o asportazione di nervi intracranici	04.3x.40↔	Sutura interfascicolare del tratto extracranico di nervi cranici, secondaria
04.07.30↔	Altra resezione o asportazione del tratto extracranico di nervi cranici	04.3x.41↔	Sutura interfascicolare del plesso brachiale, secondaria
04.07.40↔	Altra resezione o asportazione del plesso brachiale	04.3x.42↔	Sutura interfascicolare di nervi della spalla, secondaria
04.07.41↔	Altra resezione o asportazione di nervi della spalla	04.3x.43↔	Sutura interfascicolare di nervi del braccio, secondaria
04.07.42↔	Altra resezione o asportazione di nervi del braccio e della mano	04.3x.44↔	Sutura interfascicolare di nervi della mano, secondaria
04.07.43↔	Altra resezione o asportazione di nervi del tronco e delle estremità inferiori	04.3x.45↔	Sutura interfascicolare di nervi del tronco, secondaria
04.07.99↔	Altra resezione o asportazione di nervi cranici e periferici, altro	04.3x.46↔	Sutura interfascicolare di nervi della gamba (incl. plesso lombosacrale, inguine, pavimento pelvico), secondaria
04.08.00↔	Fenestrazione della guaina del nervo ottico, NAS	04.3x.47↔	Sutura interfascicolare di nervi cranici, extracranica
04.08.10↔	Altri interventi sul nervo ottico	04.3x.49↔	Sutura interfascicolare di altri nervi cranici e periferici, secondaria
04.08.99↔	Fenestrazione della guaina del nervo ottico, altro	04.3x.99↔	Suture di nervi cranici e periferici, altro
04.11.00↔	Biopsia chiusa [percutanea] [agobiopsia] di nervi cranici o periferici o di gangli, NAS	04.42.00↔	Altra decompressione di nervi cranici, NAS
04.11.10↔	Biopsia chiusa [percutanea] [agobiopsia] del tratto intracranico di nervi cranici	04.42.10↔	Altra decompressione di nervi cranici, intracranica
04.11.20↔	Biopsia chiusa [percutanea] [agobiopsia] del tratto extracranico di nervi cranici	04.42.20↔	Altra decompressione di nervi cranici, extracranica
04.12.00↔	Biopsia a cielo aperto di nervi cranici o periferici o dei gangli, NAS	04.42.99↔	Altra decompressione di nervi cranici, altro
04.12.10↔	Biopsia a cielo aperto del tratto intracranico di nervi cranici	04.49.00↔	Altre decompressioni di nervi periferici o di gangli o separazione di aderenze, NAS
04.12.20↔	Biopsia a cielo aperto del tratto extracranico di nervi cranici	04.49.10↔	Altra decompressione o separazione di aderenze del plesso brachiale
04.12.30↔	Biopsia a cielo aperto del plesso brachiale	04.49.11↔	Altra decompressione o separazione di aderenze di nervi della spalla
04.12.31↔	Biopsia a cielo aperto di nervi della spalla	04.49.12↔	Altra decompressione o separazione di aderenze di nervi del braccio
04.12.32↔	Biopsia a cielo aperto di nervi del braccio e della mano	04.49.13↔	Altra decompressione o separazione di aderenze di nervi della mano
04.12.33↔	Biopsia a cielo aperto di nervi del tronco	04.49.14↔	Altra decompressione o separazione di aderenze del plesso lombosacrale, inguine e pavimento pelvico
04.12.34↔	Biopsia a cielo aperto di nervi del plesso lombosacrale	04.49.15↔	Altra decompressione o separazione di aderenze di nervi della gamba
04.12.35↔	Biopsia a cielo aperto di nervi delle estremità inferiori	04.49.16↔	Altra decompressione o separazione di aderenze di nervi del piede
04.12.99↔	Biopsia a cielo aperto di nervi cranici o periferici o dei gangli, altro	04.49.99↔	Altra decompressione o separazione di aderenze di altri nervi periferici o gangli
04.2x.00↔	Distruzione di nervi cranici e periferici e di gangli, NAS	04.5x.00↔	Innesto di nervi cranici o periferici, NAS
04.2x.10↔	Distruzione del tratto intracranico di nervi e gangli cranici	04.5x.10↔	Innesto del tratto extracranico di nervi cranici
04.2x.20↔	Distruzione del tratto extracranico di nervi cranici	04.5x.11↔	Innesto del plesso brachiale e di nervi della spalla
04.2x.30↔	Distruzione del plesso brachiale	04.5x.12↔	Innesto di nervi del braccio e della mano
04.2x.31↔	Distruzione di nervi della spalla	04.5x.13↔	Innesto di nervi del tronco e delle estremità inferiori
04.2x.32↔	Distruzione di nervi del braccio e della mano	04.5x.19↔	Innesto di altri nervi cranici o periferici
04.2x.33↔	Distruzione di nervi del tronco e del plesso lombosacrale	04.5x.99↔	Innesto di nervi cranici o periferici, altro
04.2x.34↔	Distruzione di nervi della gamba e del piede	04.6x.00↔	Trasposizione di nervi cranici e periferici, NAS
04.2x.39↔	Distruzione di altri nervi o gangli periferici	04.6x.10↔	Trasposizione del tratto extracranico di nervi cranici con sutura epineurale primaria
04.2x.99↔	Distruzione di nervi cranici e periferici e di gangli, altro	04.6x.11↔	Trasposizione del tratto extracranico di nervi cranici con sutura epineurale secondaria
04.3x.00↔	Suture di nervi cranici e periferici, NAS	04.6x.12↔	Trasposizione del tratto extracranico di nervi cranici con sutura interfascicolare primaria e secondaria
04.3x.10↔	Sutura epineurale del tratto extracranico di nervi cranici, primaria	04.6x.20↔	Trasposizione del plesso brachiale con sutura epineurale primaria
04.3x.11↔	Sutura epineurale del plesso brachiale, primaria	04.6x.21↔	Trasposizione del plesso brachiale con sutura epineurale secondaria
04.3x.12↔	Sutura epineurale di nervi della spalla, primaria	04.6x.22↔	Trasposizione del plesso brachiale con sutura interfascicolare primaria
04.3x.13↔	Sutura epineurale di nervi del braccio, primaria	04.6x.23↔	Trasposizione del plesso brachiale con sutura interfascicolare secondaria
04.3x.14↔	Sutura epineurale di nervi della mano, primaria	04.6x.30↔	Trasposizione di nervi della spalla con sutura epineurale primaria e secondaria
04.3x.15↔	Sutura epineurale di nervi del tronco, primaria	04.6x.31↔	Trasposizione di nervi della spalla con sutura interfascicolare primaria e secondaria
04.3x.16↔	Sutura epineurale di nervi della gamba (incl. plesso lombosacrale, inguine, pavimento pelvico), primaria		
04.3x.17↔	Sutura epineurale di nervi del piede, primaria		
04.3x.19↔	Sutura epineurale di altri nervi cranici o periferici, primaria		
04.3x.20↔	Sutura epineurale del tratto extracranico di nervi cranici, secondaria		
04.3x.21↔	Sutura epineurale del plesso brachiale, secondaria		
04.3x.22↔	Sutura epineurale di nervi della spalla, secondaria		
04.3x.23↔	Sutura epineurale di nervi del braccio, secondaria		
04.3x.24↔	Sutura epineurale di nervi della mano, secondaria		
04.3x.25↔	Sutura epineurale di nervi del tronco, secondaria		
04.3x.26↔	Sutura epineurale di nervi della gamba (incl. plesso lombosacrale, inguine, pavimento pelvico), secondaria		
04.3x.27↔	Sutura epineurale di nervi del piede, secondaria		
04.3x.29↔	Sutura epineurale di altri nervi cranici o periferici, secondaria		

04.6x.40↔	Trasposizione di nervi del braccio con sutura epineurale primaria	04.92.20↔	Inserzione o sostituzione di elettrodo(i) di neurostimolatore periferico permanente, elettrodo cilindrico, sistema a elettrodo singolo, percutanea
04.6x.41↔	Trasposizione di nervi del braccio con sutura epineurale secondaria	04.92.21↔	Inserzione o sostituzione di elettrodo(i) di neurostimolatore periferico permanente, elettrodo cilindrico, sistema a più elettrodi, percutanea
04.6x.42↔	Trasposizione di nervi del braccio con sutura interfascicolare primaria	04.92.30↔	Inserzione o sostituzione di elettrodo(i) di neurostimolatore periferico permanente, elettrodo piatto, sistema a elettrodo singolo, chirurgica a cielo aperto
04.6x.43↔	Trasposizione di nervi del braccio con sutura interfascicolare secondaria	04.92.31↔	Inserzione o sostituzione di elettrodo(i) di neurostimolatore periferico permanente, elettrodo piatto, sistema a più elettrodi, chirurgica a cielo aperto
04.6x.50↔	Trasposizione di nervi del tronco e delle estremità inferiori con sutura epineurale primaria e secondaria	04.92.40↔	Inserzione o sostituzione di elettrodo stimolatore del nervo vago
04.6x.51↔	Trasposizione di nervi del tronco e delle estremità inferiori con sutura interfascicolare primaria e secondaria	04.92.99↔	Inserzione o sostituzione di elettrodo(i) di neurostimolatore periferico, altro
04.6x.60↔	Trasposizione di nervi della mano con sutura interfascicolare primaria e secondaria	04.93.00↔	Rimozione di elettrodo(i) di neurostimolatore periferico, NAS
04.6x.70↔	Trasposizione con neurolisi e decompressione del tratto extracranico di nervi cranici	04.93.10↔	Rimozione di elettrodo(i) di neurostimolatore periferico, elettrodo cilindrico, sistema a elettrodo singolo
04.6x.71↔	Trasposizione con neurolisi e decompressione del plesso brachiale o di nervi della spalla	04.93.11↔	Rimozione di elettrodo(i) di neurostimolatore periferico, elettrodo cilindrico, sistema a più elettrodi
04.6x.72↔	Trasposizione con neurolisi e decompressione di nervi del braccio	04.93.20↔	Rimozione di elettrodo(i) di neurostimolatore periferico, elettrodo piatto, sistema a elettrodo singolo
04.6x.73↔	Trasposizione con neurolisi e decompressione di nervi della mano	04.93.21↔	Rimozione di elettrodo(i) di neurostimolatore periferico, elettrodo piatto, sistema a più elettrodi
04.6x.74↔	Trasposizione con neurolisi e decompressione di nervi del tronco e delle estremità inferiori	04.93.40↔	Rimozione di elettrodo del nervo vago
04.6x.75↔	Trasposizione di altri nervi cranici e periferici (incl. neurolisi, decompressione, sutura epineurale e interfascicolare)	04.93.99↔	Rimozione di elettrodo(i) di neurostimolatore periferico, altro
04.6x.99↔	Trasposizione di nervi cranici e periferici, altro	04.94.10↔	Revisione senza sostituzione di elettrodo(i) di neurostimolatore periferico, NAS
04.71↔	Anastomosi ipoglosso-facciale	04.94.11↔	Revisione senza sostituzione di elettrodo(i) di neurostimolatore periferico, elettrodo cilindrico, sistema a elettrodo singolo
04.72↔	Anastomosi accessorio-facciale	04.94.12↔	Revisione senza sostituzione di elettrodo(i) di neurostimolatore periferico, elettrodo cilindrico, sistema a più elettrodi
04.73↔	Anastomosi accessorio-ipoglosso	04.94.13↔	Revisione senza sostituzione di elettrodo(i) di neurostimolatore periferico, elettrodo piatto, sistema a elettrodo singolo
04.74.00↔	Altre anastomosi di nervi cranici o periferici, NAS	04.94.14↔	Revisione senza sostituzione di elettrodo(i) di neurostimolatore periferico, elettrodo piatto, sistema a più elettrodi
04.74.10↔	Anastomosi fascio-fasciale di nervo	04.94.99↔	Revisione senza sostituzione di elettrodo(i) di neurostimolatore periferico, altro
04.74.11↔	Anastomosi intercosto-fascicolare di nervo	04.99.00↔	Altri interventi sui nervi cranici e periferici, NAS
04.74.99↔	Altre anastomosi di nervi cranici o periferici, altro	04.99.10↔	Impianto o sostituzione di neuroprotesi periferica
04.75↔	Revisione di pregressa ricostruzione di nervi cranici e periferici	04.99.11↔	Revisione senza sostituzione di neuroprotesi periferica
04.76↔	Riparazione di lesioni traumatiche di vecchia data di nervi cranici e periferici	04.99.12↔	Rimozione di neuroprotesi periferica
04.79.00↔	Altra neuroplastica, NAS	04.99.99↔	Altri interventi sui nervi cranici e periferici, altro
04.79.10↔	Innesto e trasposizione del tratto extracranico di nervi cranici con sutura epineurale	05.0↔	Sezione di nervo o ganglio simpatico
04.79.11↔	Innesto e trasposizione del plesso brachiale con sutura epineurale	05.11↔	Biopsia di nervi o gangli simpatici
04.79.12↔	Innesto e trasposizione di nervi della spalla con sutura epineurale	05.21↔	Gangliectomia sfenopalatina
04.79.13↔	Innesto e trasposizione di nervi del braccio e della mano con sutura epineurale	05.22↔	Simpatectomia cervicale
04.79.14↔	Innesto e trasposizione di nervi del tronco e delle estremità inferiori con sutura epineurale	05.23↔	Simpatectomia lombare
04.79.19↔	Innesto e trasposizione del tratto extracranico di nervi cranici con sutura epineurale, altro	05.24↔	Simpatectomia presacrale
04.79.20↔	Innesto e trasposizione di nervo con sutura interfascicolare	05.25↔	Simpatectomia periarteriosa
04.79.21↔	Innesto e trasposizione del tratto extracranico di nervi cranici con sutura interfascicolare	05.26↔	Simpatectomia toracica
04.79.22↔	Innesto e trasposizione del plesso brachiale con sutura interfascicolare	05.29↔	Altre simpatectomie e gangliectomie
04.79.23↔	Innesto e trasposizione di nervi della spalla con sutura interfascicolare	05.81↔	Riparazione di nervo o ganglio simpatico
04.79.24↔	Innesto e trasposizione di nervi del braccio e della mano con sutura interfascicolare	05.89↔	Altri interventi su nervi o gangli simpatici
04.79.25↔	Innesto e trasposizione di nervi del tronco e delle estremità inferiori con sutura interfascicolare	05.9↔	Altri interventi sul sistema nervoso
04.79.29↔	Innesto e trasposizione di nervo con sutura interfascicolare, altro	07.80↔	Timectomia, NAS
04.79.99↔	Altra neuroplastica, altro	07.81↔	Altra asportazione parziale del timo
04.92.00↔	Inserzione o sostituzione di elettrodo(i) di neurostimolatore periferico, NAS	07.82↔	Altra asportazione totale del timo
04.92.10↔	Inserzione o sostituzione di elettrodo(i) di neurostimolatore periferico temporaneo, sistema a elettrodo singolo, (stimolazione di prova)	07.83↔	Asportazione parziale del timo in toracosopia
04.92.11↔	Inserzione o sostituzione di elettrodo(i) di neurostimolatore periferico temporaneo, sistema a più elettrodi, (stimolazione di prova)	07.84↔	Asportazione totale del timo in toracosopia
		08.22.00↔	Asportazione di altra lesione minore della palpebra (chirurgia micrografica), NAS
		08.22.10↔	Asportazione di altra lesione minore della palpebra, senza controllo istografico (chirurgia micrografica)
		08.22.11↔	Asportazione di altra lesione minore della palpebra, con controllo istografico (chirurgia micrografica)
		08.22.99↔	Asportazione di altra lesione minore della palpebra (chirurgia micrografica), altro
		08.23.00↔	Asportazione di lesione maggiore della palpebra, non a tutto spessore, NAS
		08.23.10↔	Asportazione di lesione maggiore della palpebra, non a tutto spessore, senza controllo istografico (chirurgia micrografica)

08.23.11↔	Asportazione di lesione maggiore della palpebra, non a tutto spessore, con controllo istografico (chirurgia micrografica)	21.4x.31↔	Resezione del naso, totale, con controllo istografico
08.23.99↔	Asportazione di lesione maggiore della palpebra, non a tutto spessore, altro	21.4x.99↔	Altra resezione del naso
08.24.00↔	Asportazione di lesione maggiore della palpebra, a tutto spessore, NAS	27.56.10↔	Piccolo innesto cutaneo sottile su labbro e bocca
08.24.10↔	Asportazione di lesione maggiore della palpebra, a tutto spessore, senza controllo istografico (chirurgia micrografica)	27.56.20↔	Ampio innesto cutaneo a spessore parziale su labbro e bocca
08.24.11↔	Asportazione di lesione maggiore della palpebra, a tutto spessore, con controllo istografico (chirurgia micrografica)	27.56.30↔	Piccolo eteroinnesto di cute nel labbro
08.24.99↔	Asportazione di lesione maggiore della palpebra, a tutto spessore, altro	27.56.40↔	Ampio eteroinnesto di cute nel labbro
08.51↔	Cantotomia	27.56.50↔	Piccolo omoinnesto di cute nel labbro
08.52↔	Blefarorrafia	27.56.60↔	Ampio omoinnesto di cute nel labbro
08.59.00↔	Altra correzione della posizione della palpebra, NAS	27.56.99↔	Altra innesto di cute su labbro e bocca, altro
08.59.10↔	Cantoplastica, NAS	29.92↔	Sezione del nervo glossofaringeo
08.59.11↔	Cantopessia	31.91↔	Sezione del nervo laringeo
08.59.12↔	Correzione di epicanto	33.31↔	Distruzione del nervo frenico per collassamento del polmone
08.59.99↔	Altra correzione della posizione della palpebra, altra	34.23.20↔	Biopsia a cielo aperto della parete toracica
08.89.10↔	Riparazione della palpebra, angolo mediale o laterale	38.06.00↔	Incisione di arterie addominali, NAS
08.89.11↔	Riparazione della palpebra mediante sollevamento del sopracciglio	38.06.10↔	Incisione di arterie viscerali, NAS
08.89.12↔	Riparazione della palpebra mediante asportazione di prolasso del corpo adiposo dell'orbita	38.06.11↔	Incisione del tronco celiaco
08.89.13↔	Riparazione della palpebra mediante trattamento superficiale con laser	38.06.12↔	Incisione dell'arteria gastrica
08.89.14↔	Riparazione della palpebra mediante altro allungamento della palpebra superiore	38.06.13↔	Incisione dell'arteria epatica
08.89.15↔	Riparazione della palpebra mediante allungamento della palpebra inferiore	38.06.14↔	Incisione dell'arteria splenica
08.89.99↔	Altra riparazione della palpebra, altro	38.06.15↔	Incisione dell'arteria renale
18.21.00↔	Asportazione di fistola preauricolare o di seno preauricolare, NAS	38.06.16↔	Incisione dell'arteria mesenterica
18.21.10↔	Asportazione di fistola preauricolare o di seno preauricolare, senza controllo istografico	38.06.17↔	Incisione dell'arteria lombare
18.21.11↔	Asportazione di fistola preauricolare o di seno preauricolare, con controllo istografico	38.06.18↔	Incisione dell'arteria iliaca
18.21.99↔	Asportazione di fistola preauricolare o di seno preauricolare, altro	38.06.19↔	Incisione di arterie viscerali, altro
18.29.00↔	Asportazione o distruzione di altra lesione dell'orecchio esterno, NAS	38.06.99↔	Incisione di arterie addominali, altro
18.29.01↔	Distruzione di lesione dell'orecchio esterno o del meato uditivo esterno	38.11↔	Endarteriectomia dei vasi intracranici
18.29.10↔	Asportazione di altra lesione dell'orecchio esterno o del meato uditivo esterno, senza controllo istografico	38.21↔	Biopsia di vasi sanguigni
18.29.11↔	Asportazione di altra lesione dell'orecchio esterno o del meato uditivo esterno, con controllo istografico	38.42↔	Resezione di altri vasi del capo e collo con sostituzione
18.29.99↔	Asportazione o distruzione di altra lesione dell'orecchio esterno, altro	38.62↔	Altra asportazione di altri vasi del capo e del collo
18.31.00↔	Asportazione radicale di lesione dell'orecchio esterno, NAS	38.66.00↔	Altra asportazione di arterie addominali, NAS
18.31.10↔	Asportazione radicale di lesione dell'orecchio esterno o del meato uditivo esterno o resezione parziale del padiglione auricolare, senza controllo istografico	38.66.10↔	Altra asportazione di arterie viscerali, NAS
18.31.11↔	Asportazione radicale di lesione dell'orecchio esterno o del meato uditivo esterno o resezione parziale del padiglione auricolare, con controllo istografico	38.66.11↔	Altra asportazione del tronco celiaco
18.31.19↔	Asportazione radicale di lesione dell'orecchio esterno, altro	38.66.12↔	Altra asportazione dell'arteria gastrica
18.39.10↔	Resezione totale del padiglione auricolare, senza controllo istografico	38.66.13↔	Altra asportazione dell'arteria epatica
18.39.11↔	Resezione del padiglione auricolare, totale, con controllo istografico	38.66.14↔	Altra asportazione dell'arteria splenica
18.39.19↔	Altra resezione del padiglione auricolare, altro	38.66.15↔	Altra asportazione dell'arteria renale
21.32.10↔	Asportazione o distruzione locale di altra lesione del naso, senza controllo istografico	38.66.16↔	Altra asportazione dell'arteria mesenterica
21.32.11↔	Asportazione o distruzione locale di altra lesione del naso, con controllo istografico	38.66.17↔	Altra asportazione dell'arteria lombare
21.4x.00↔	Resezione del naso, NAS	38.66.18↔	Altra asportazione dell'arteria iliaca
21.4x.10↔	Resezione del naso, parziale, senza controllo istografico	38.66.19↔	Altra asportazione di arterie viscerali, altro
21.4x.11↔	Resezione del naso, parziale, con controllo istografico	38.66.99↔	Altra asportazione di arterie addominali, altro
21.4x.20↔	Resezione del naso, subtotalo, senza controllo istografico	38.82.00↔	Altra occlusione chirurgica di vasi del capo e del collo, NAS
21.4x.21↔	Resezione del naso, subtotalo, con controllo istografico	38.82.10↔	Altra occlusione chirurgica di arterie extracraniche del capo e del collo
21.4x.30↔	Resezione del naso, totale, senza controllo istografico	38.82.20↔	Altra occlusione chirurgica di vene extracraniche del capo e del collo
		38.82.21↔	Altra occlusione chirurgica della vena giugulare
		38.82.22↔	Altra occlusione chirurgica di altre vene extracraniche profonde del capo e del collo
		38.82.29↔	Altra occlusione chirurgica di vene extracraniche del capo e del collo, altro
		38.82.99↔	Altra occlusione chirurgica di vasi del capo e del collo, NAS
		38.84.31↔	Legatura del dotto arterioso pervio
		38.85.00↔	Altra occlusione chirurgica di altri vasi toracici, NAS
		38.85.10↔	Altra occlusione chirurgica di altre arterie toraciche, NAS
		38.85.11↔	Altra occlusione chirurgica dell'arteria succlavia
		38.85.12↔	Altra occlusione chirurgica dell'arteria polmonare
		38.85.13↔	Altra occlusione chirurgica del tronco brachiocefalico
		38.85.19↔	Altra occlusione chirurgica di altre arterie toraciche, altro
		38.85.20↔	Altra occlusione chirurgica di vene toraciche, NAS
		38.85.21↔	Altra occlusione chirurgica della vena cava superiore
		38.85.22↔	Altra occlusione chirurgica della vena polmonare
		38.85.23↔	Altra occlusione chirurgica della vena succlavia
		38.85.28↔	Altra occlusione chirurgica di altre vene toraciche profonde, NAS
		38.85.29↔	Altra occlusione chirurgica di vene toraciche, altro
		38.85.99↔	Altra occlusione chirurgica di altri vasi toracici, altro
		38.86.00↔	Altra occlusione chirurgica di arterie addominali, NAS
		38.86.10↔	Altra occlusione chirurgica di arterie viscerali, NAS
		38.86.11↔	Altra occlusione chirurgica del tronco celiaco
		38.86.12↔	Altra occlusione chirurgica dell'arteria gastrica

38.86.13↔	Altra occlusione chirurgica dell'arteria epatica	39.59.63↔	Altra riparazione dell'arteria gastrica
38.86.14↔	Altra occlusione chirurgica dell'arteria splenica	39.59.64↔	Altra riparazione dell'arteria epatica
38.86.15↔	Altra occlusione chirurgica dell'arteria renale	39.59.65↔	Altra riparazione dell'arteria splenica
38.86.16↔	Altra occlusione chirurgica dell'arteria mesenterica	39.59.66↔	Altra riparazione dell'arteria renale
38.86.17↔	Altra occlusione chirurgica dell'arteria iliaca	39.59.67↔	Altra riparazione dell'arteria mesenterica
38.86.19↔	Altra occlusione chirurgica di arterie viscerali, altro	39.59.68↔	Altra riparazione dell'arteria iliaca
38.86.99↔	Altra occlusione chirurgica di arterie addominali, altro	39.59.69↔	Altra riparazione di arterie addominali, altro
38.87.00↔	Altra occlusione chirurgica di vene addominali, NAS	39.59.70↔	Altra riparazione di vene addominali, NAS
38.87.10↔	Altra occlusione chirurgica di vene addominali profonde, NAS	39.59.71↔	Altra riparazione della vena cava inferiore
38.87.11↔	Altra occlusione chirurgica della vena cava inferiore	39.59.72↔	Altra riparazione della vena iliaca
38.87.12↔	Altra occlusione chirurgica della vena iliaca comune e iliaca interna	39.59.79↔	Altra riparazione di vene addominali, altro
38.87.19↔	Altra occlusione chirurgica di vene addominali profonde, altro	39.59.80↔	Altra riparazione di vasi dell'arto inferiore, NAS
38.87.99↔	Altra occlusione chirurgica di vene addominali, altro	39.59.81↔	Altra riparazione di arterie dell'arto inferiore
39.50.00↔	Angioplastica o aterectomia di altro(i) vaso(i) non coronarico(i), NAS	39.59.82↔	Altra riparazione della vena femorale
39.50.10↔	Angioplastica o aterectomia di altro(i) vaso(i) non coronarico(i), con palloncino, NAS	39.59.83↔	Altra riparazione della vena poplitea
39.50.11↔	Angioplastica o aterectomia di altro(i) vaso(i) non coronarico(i), con palloncino semplice	39.59.88↔	Altra riparazione di altre vene profonde dell'arto inferiore
39.50.12↔	Angioplastica o aterectomia di altro(i) vaso(i) non coronarico(i), con palloncino cutting	39.59.89↔	Altra riparazione di vasi dell'arto inferiore, altro
39.50.13↔	Angioplastica o aterectomia di altro(i) vaso(i) non coronarico(i), con palloncino per crioplastica	39.59.90↔	Altra riparazione di vasi, valvuloplastica venosa
39.50.14↔	Angioplastica o aterectomia di altro(i) vaso(i) non coronarico(i), con palloncino a rilascio di sostanza medicamentosa	39.75.11↔	Intervento vascolare percutaneo transluminale, altri vasi, trombectomia rotazionale
39.50.19↔	Angioplastica o aterectomia di altro(i) vaso(i) non coronarico(i), con altro palloncino	39.8x.00↔	Interventi sul glomo carotideo, sul seno carotideo e su altri glomi vascolari, NAS
39.50.20↔	Angioplastica con lama o laser di altro(i) vaso(i) non coronarico(i)	39.8x.10↔	Esplorazione del glomo carotideo e di altri glomi vascolari
39.50.21↔	Angioplastica con trombectomia di altro(i) vaso(i) non coronarico(i)	39.8x.11↔	Asportazione del glomo carotideo e di altri glomi vascolari
39.50.99↔	Angioplastica o aterectomia di altro(i) vaso(i) non coronarico(i), altro	39.8x.20↔	Impianto o sostituzione di generatore di impulsi per l'attivazione del baroriflesso
39.59.10↔	Trasposizione di arterie, NAS	39.8x.21↔	Revisione senza sostituzione di generatore di impulsi per l'attivazione del baroriflesso
39.59.11↔	Trasposizione del tratto extracranico dell'arteria vertebrale	39.8x.22↔	Rimozione di generatore di impulsi per l'attivazione del baroriflesso
39.59.12↔	Trasposizione di altre arterie extracraniche del capo e del collo	39.8x.30↔	Impianto o sostituzione di elettrodo(i) per l'attivazione del baroriflesso
39.59.13↔	Trasposizione di arterie dell'arto superiore	39.8x.31↔	Revisione senza sostituzione di elettrodo(i) per l'attivazione del baroriflesso
39.59.14↔	Trasposizione di arterie toraciche	39.8x.32↔	Rimozione di elettrodo(i) per l'attivazione del baroriflesso
39.59.15↔	Trasposizione dell'arteria gastrica, arteria epatica e arteria splenica	39.8x.99↔	Interventi sul glomo carotideo, sul seno carotideo e su altri glomi vascolari, altro
39.59.16↔	Trasposizione dell'arteria renale	39.99.00↔	Altri interventi sui vasi, NAS
39.59.17↔	Trasposizione dell'arteria mesenterica	39.99.10↔	Aortopessia
39.59.18↔	Trasposizione di altre arterie viscerali	39.99.20↔	Interventi per anomalie vascolari congenite, NAS
39.59.19↔	Trasposizione dell'arteria iliaca	39.99.21↔	Interventi per anomalie congenite dell'istmo aortico (stenosi) o per arco aortico interrotto
39.59.20↔	Trasposizione di altre arterie addominali	39.99.22↔	Interventi per anomalie congenite dell'arteria o vena polmonare o per arteria lusoria
39.59.21↔	Trasposizione di arterie dell'arto inferiore	39.99.23↔	Interventi per anomalie congenite della vena cava
39.59.29↔	Trasposizione di arterie, altro	39.99.24↔	Interventi per unifocalizzazione di vasi collaterali congeniti
39.59.30↔	Altra riparazione di vasi del capo e del collo, NAS	39.99.30↔	Intervento di occlusione mediante catetere del dotto arterioso di Botallo, NAS
39.59.31↔	Altra riparazione di vasi intracranici	39.99.31↔	Intervento di occlusione mediante catetere del dotto arterioso di Botallo, con spirale (coil)
39.59.32↔	Altra riparazione del tratto extracranico dell'arteria vertebrale	39.99.32↔	Intervento di occlusione mediante catetere del dotto arterioso di Botallo, con Amplatzer duct occluder
39.59.33↔	Altra riparazione di arterie extracraniche del capo e del collo, altro	39.99.38↔	Intervento di occlusione mediante catetere del dotto arterioso di Botallo, altro
39.59.34↔	Altra riparazione della vena giugulare	39.99.39↔	Interventi per altre anomalie vascolari congenite
39.59.39↔	Altra riparazione di vasi del capo e del collo, altro	39.99.99↔	Altri interventi sui vasi, altro
39.59.40↔	Altra riparazione di vasi dell'arto superiore, NAS	40.11.10↔	Biopsia a cielo aperto (mediante incisione) di linfonodo mediastinico, paraaortico, iliaco o pelvico
39.59.41↔	Altra riparazione di arterie dell'arto superiore, NAS	40.11.11↔	Biopsia a cielo aperto (mediante incisione) di linfonodo cervicale, sopraclavicolare, ascellare o inguinale
39.59.42↔	Altra riparazione della vena succlavia, vena ascellare e vena brachiocefalica	44.01↔	Vagotomia troncolare
39.59.48↔	Altra riparazione di altre vene profonde dell'arto superiore	79.24↔	Riduzione aperta di frattura delle falangi della mano, senza fissazione interna
39.59.49↔	Altra riparazione di vasi dell'arto superiore, altro	80.81.00↔	Altra asportazione o distruzione locale di lesione dell'articolazione della spalla, NAS
39.59.50↔	Altra riparazione di vasi toracici, NAS	80.81.10↔	Sbrigliamento dell'articolazione omero-glenoidea
39.59.51↔	Altra riparazione dell'aorta toracica	80.81.11↔	Asportazione di cisti dell'articolazione omero-glenoidea
39.59.52↔	Altra riparazione dell'arteria polmonare	80.81.19↔	Altra asportazione o distruzione locale dell'articolazione omero-glenoidea
39.59.53↔	Altra riparazione di arterie toraciche, altro	80.81.20↔	Sbrigliamento dell'articolazione acromio-clavicolare
39.59.54↔	Altra riparazione della vena polmonare	80.81.21↔	Asportazione di cisti dell'articolazione acromio-clavicolare
39.59.55↔	Altra riparazione della vena cava superiore		
39.59.59↔	Altra riparazione di vasi toracici, altro		
39.59.60↔	Altra riparazione di arterie addominali, NAS		
39.59.61↔	Altra riparazione dell'aorta addominale		
39.59.62↔	Altra riparazione del tronco celiaco		

80.81.29↔	Altra asportazione o distruzione locale dell'articolazione acromio-clavicolare	80.89.20↔	Asportazione o distruzione locale di lesione dell'articolazione sacroiliaca per via artroscopica
80.81.99↔	Altra asportazione o distruzione locale di lesione dell'articolazione della spalla, altro	80.89.21↔	Sbrigliamento dell'articolazione sacroiliaca
80.82.00↔	Altra asportazione o distruzione locale di lesione dell'articolazione del gomito, NAS	80.89.22↔	Asportazione di cisti dell'articolazione sacroiliaca
80.82.10↔	Asportazione o distruzione locale di lesione dell'articolazione del gomito per via artroscopica	80.89.29↔	Altra asportazione o distruzione locale di lesione dell'articolazione sacroiliaca
80.82.11↔	Sbrigliamento dell'articolazione del gomito	80.89.41↔	Sbrigliamento di lesione dell'articolazione di altra sede specificata
80.82.12↔	Asportazione di cisti dell'articolazione del gomito	80.89.42↔	Asportazione di cisti dell'articolazione di altra sede specificata
80.82.99↔	Altra asportazione o distruzione locale di lesione dell'articolazione del gomito, altro	80.90.00↔	Altra asportazione dell'articolazione in sede non specificata, NAS
80.83.00↔	Altra asportazione o distruzione locale di lesione dell'articolazione del polso, NAS	80.90.10↔	Asportazione artroscopica dell'articolazione in sede non specificata
80.83.10↔	Asportazione o distruzione locale di lesione dell'articolazione del polso per via artroscopica	80.90.99↔	Altra asportazione dell'articolazione in sede non specificata, altro
80.83.11↔	Sbrigliamento dell'articolazione del polso	80.91.00↔	Altra asportazione dell'articolazione della spalla, NAS
80.83.12↔	Asportazione di cisti dell'articolazione del polso	80.91.10↔	Asportazione artroscopica dell'articolazione omero-glenoidea
80.83.99↔	Altra asportazione o distruzione locale di lesione dell'articolazione del polso, altro	80.91.11↔	Altra asportazione dell'articolazione omero-glenoidea
80.85.00↔	Altra asportazione o distruzione locale di lesione dell'articolazione dell'anca, NAS	80.91.20↔	Asportazione artroscopica dell'articolazione acromio-clavicolare
80.85.10↔	Asportazione o distruzione locale di lesione dell'articolazione dell'anca per via artroscopica	80.91.21↔	Altra asportazione dell'articolazione acromio-clavicolare
80.85.11↔	Sbrigliamento dell'articolazione dell'anca	80.91.30↔	Prelievo di cartilagine per innesto dall'articolazione della spalla
80.85.12↔	Asportazione di cisti dell'articolazione dell'anca	80.91.99↔	Altra asportazione dell'articolazione della spalla, altro
80.85.99↔	Altra asportazione o distruzione locale di lesione dell'articolazione dell'anca, altro	80.92.00↔	Altra asportazione dell'articolazione del gomito, NAS
80.86.00↔	Altra asportazione o distruzione locale di lesione dell'articolazione del ginocchio, NAS	80.92.10↔	Asportazione artroscopica dell'articolazione del gomito
80.86.10↔	Asportazione o distruzione locale di lesione dell'articolazione del ginocchio per via artroscopica	80.92.11↔	Prelievo di cartilagine per innesto dall'articolazione del gomito
80.86.11↔	Sbrigliamento dell'articolazione del ginocchio	80.92.99↔	Altra asportazione dell'articolazione del gomito, altro
80.86.12↔	Asportazione di cisti dell'articolazione del ginocchio	80.93.00↔	Altra asportazione dell'articolazione del polso, NAS
80.86.13↔	Asportazione di cisti menisciale del ginocchio	80.93.10↔	Asportazione artroscopica dell'articolazione del polso
80.86.99↔	Altra asportazione o distruzione locale di lesione dell'articolazione del ginocchio, altro	80.93.11↔	Prelievo di cartilagine per innesto dall'articolazione del polso
80.87.00↔	Altra asportazione o distruzione locale di lesione dell'articolazione della caviglia, NAS	80.93.12↔	Resezione del disco triangolare dell'articolazione del polso
80.87.10↔	Asportazione o distruzione locale di lesione dell'articolazione talocrurale per via artroscopica	80.93.99↔	Altra asportazione dell'articolazione del polso, altro
80.87.11↔	Sbrigliamento dell'articolazione talocrurale	80.94↔	Altra asportazione dell'articolazione della mano e delle dita della mano
80.87.12↔	Asportazione di cisti dell'articolazione talocrurale	80.95.00↔	Altra asportazione dell'articolazione dell'anca, NAS
80.87.19↔	Altra asportazione o distruzione locale di lesione dell'articolazione talocrurale	80.95.10↔	Asportazione artroscopica dell'articolazione dell'anca
80.87.20↔	Asportazione o distruzione locale di lesione dell'articolazione subtalare per via artroscopica	80.95.11↔	Prelievo di cartilagine per innesto dall'articolazione dell'anca
80.87.21↔	Sbrigliamento dell'articolazione subtalare	80.95.99↔	Altra asportazione dell'articolazione dell'anca, altro
80.87.22↔	Asportazione di cisti dell'articolazione subtalare	80.96.00↔	Altra asportazione dell'articolazione del ginocchio, NAS
80.87.29↔	Altra asportazione o distruzione locale di lesione dell'articolazione subtalare	80.96.10↔	Asportazione artroscopica dell'articolazione del ginocchio
80.87.99↔	Altra asportazione o distruzione locale di lesione dell'articolazione della caviglia, altro	80.96.20↔	Prelievo di cartilagine per innesto dall'articolazione del ginocchio, per via artroscopica
80.88.00↔	Altra asportazione o distruzione locale di lesione dell'articolazione del piede e delle dita del piede, NAS	80.96.21↔	Prelievo di cartilagine per innesto dall'articolazione del ginocchio, chirurgica a cielo aperto
80.88.10↔	Asportazione o distruzione locale di lesione dell'articolazione del piede e delle dita del piede per via artroscopica	80.96.99↔	Altra asportazione dell'articolazione del ginocchio, altro
80.88.20↔	Sbrigliamento dell'articolazione metatarso-falangea	80.97.00↔	Altra asportazione dell'articolazione della caviglia, NAS
80.88.21↔	Asportazione di cisti dell'articolazione metatarso-falangea	80.97.10↔	Asportazione artroscopica dell'articolazione talocrurale
80.88.29↔	Altra asportazione o distruzione locale di lesione metatarso-falangea	80.97.11↔	Altra asportazione dell'articolazione talocrurale
80.88.30↔	Sbrigliamento dell'articolazione interfalangea del piede	80.97.20↔	Asportazione artroscopica dell'articolazione subtalare
80.88.40↔	Sbrigliamento di altre articolazioni del piede	80.97.21↔	Altra asportazione dell'articolazione subtalare
80.88.50↔	Asportazione di cisti di altre articolazioni del piede e delle dita del piede	80.97.30↔	Prelievo di cartilagine per innesto dall'articolazione della caviglia
80.88.59↔	Altra asportazione o distruzione locale di lesione di altre articolazioni del piede e delle dita del piede	80.97.99↔	Altra asportazione dell'articolazione della caviglia, altro
80.88.99↔	Altra asportazione o distruzione locale di lesione dell'articolazione del piede e delle dita del piede, altro	80.98.00↔	Altra asportazione dell'articolazione del piede e delle dita del piede, NAS
80.89.00↔	Altra asportazione o distruzione locale di lesione dell'articolazione di altra sede specificata, NAS	80.98.10↔	Asportazione artroscopica dell'articolazione del piede e delle dita del piede
		80.98.11↔	Altra asportazione dell'articolazione metatarso-falangea
		80.98.12↔	Altra asportazione di altra articolazione del piede
		80.98.13↔	Altra asportazione dell'articolazione interfalangea del piede
		80.98.99↔	Altra asportazione dell'articolazione del piede e delle dita del piede, altro
		80.99.00↔	Altra asportazione dell'articolazione di altra sede specificata, NAS
		80.99.10↔	Asportazione artroscopica dell'articolazione sterno-clavicolare
		80.99.11↔	Altra asportazione dell'articolazione sterno-clavicolare
		80.99.20↔	Asportazione artroscopica dell'articolazione sacroiliaca
		80.99.21↔	Altra asportazione dell'articolazione sacroiliaca
		80.99.30↔	Asportazione artroscopica della sinfisi pubica
		80.99.31↔	Altra asportazione della sinfisi pubica
		80.99.90↔	Asportazione artroscopica dell'articolazione di altra sede specificata

80.99.91↔	Prelievo di cartilagine per innesto dall'articolazione di altra sede specificata	82.39.00↔	Altra asportazione dei tessuti molli della mano, NAS
80.99.99↔	Altra asportazione dell'articolazione di altra sede specificata, altro	82.39.10↔	Altra asportazione dei tessuti molli della mano, Asportazione di guaine tendinee della mano
81.25↔	Fusione carporadiale	82.39.99↔	Altra asportazione dei tessuti molli della mano, altro
81.44.00↔	Stabilizzazione della rotula, NAS	82.46.00↔	Sutura di muscoli o fasce della mano, NAS
81.44.10↔	Stabilizzazione della rotula, Sezione del retinacolo, laterale	82.46.10↔	Sutura di fascia della mano
81.44.11↔	Stabilizzazione della rotula, Sezione del retinacolo, laterale con intervento di riallineamento	82.46.20↔	Sutura di muscolo della mano
81.44.12↔	Stabilizzazione della rotula, Trasposizione dell'inserzione del tendine rotuleo	82.46.99↔	Sutura di muscoli o fasce della mano, altro
81.44.13↔	Stabilizzazione della rotula, Trasposizione dell'inserzione del tendine rotuleo con innesto osseo	82.51↔	Avanzamento di tendini della mano
81.44.14↔	Stabilizzazione della rotula con plastica MPFL (legamento patello-femorale mediale)	82.52↔	Arretramento di tendini della mano
81.44.99↔	Stabilizzazione della rotula, altro	82.53↔	Reinserzione di tendini della mano
81.45.00↔	Altra riparazione dei legamenti crociati del ginocchio, NAS	82.54↔	Reinserzione di muscoli della mano
81.45.10↔	Ricostruzione del crociato anteriore con tendine rotuleo autologo, per via artroscopica	82.55↔	Altra modificazione di lunghezza di tendini e muscoli della mano
81.45.11↔	Ricostruzione del crociato posteriore con tendine rotuleo autologo, per via artroscopica	82.56↔	Altro trasferimento o trapianto di tendini della mano
81.45.12↔	Ricostruzione del crociato anteriore con tendine semitendinoso e/o gracile, per via artroscopica	82.57.00↔	Altra trasposizione di tendini della mano, NAS
81.45.13↔	Ricostruzione del crociato posteriore con tendine semitendinoso e/o gracile, per via artroscopica	82.57.10↔	Altra trasposizione di tendini della mano, Trasposizione di tendine flessore della mano
81.45.14↔	Ricostruzione del crociato anteriore con legamento e rinforzo alloplastico, per via artroscopica	82.57.99↔	Altra trasposizione di tendini della mano, altro
81.45.19↔	Altra riparazione dei legamenti crociati del ginocchio, per via artroscopica	82.58↔	Altro trasferimento o trapianto di muscoli della mano
81.45.20↔	Ricostruzione del crociato anteriore con tendine rotuleo autologo, chirurgica a cielo aperto	82.59↔	Altra trasposizione di muscoli della mano
81.45.21↔	Ricostruzione del crociato posteriore con tendine rotuleo autologo, chirurgica a cielo aperto	82.61↔	Intervento di ricostruzione del pollice completo di nervi e vasi sanguigni
81.45.22↔	Ricostruzione del crociato anteriore con tendine semitendinoso e/o gracile, chirurgica a cielo aperto	82.69↔	Altra ricostruzione del pollice
81.45.23↔	Ricostruzione del crociato posteriore con tendine semitendinoso e/o gracile, chirurgica a cielo aperto	82.71↔	Ricostruzione di puleggia tendinea
81.45.24↔	Ricostruzione del crociato anteriore con legamento e rinforzo alloplastico, chirurgica a cielo aperto	82.72.00↔	Intervento di plastica sulla mano con innesto di muscolo o fascia muscolare, NAS
81.45.29↔	Altra riparazione dei legamenti crociati del ginocchio, chirurgica a cielo aperto	82.72.10↔	Intervento di plastica con innesto di muscolo o fascia, su un dito della mano
81.45.99↔	Altra riparazione dei legamenti crociati del ginocchio, altro	82.72.11↔	Intervento di plastica con innesto di muscolo o fascia, su altre parti della mano
81.71.00↔	Artroplastica della articolazione metacarpo-falangea e interfalangea con impianto, NAS	82.72.99↔	Intervento di plastica sulla mano con innesto di muscolo o fascia muscolare, altro
81.71.10↔	Impianto di altra endoprotesi delle articolazioni delle dita della mano	82.79↔	Intervento di plastica sulla mano con altro innesto o impianto
81.71.99↔	Artroplastica della articolazione metacarpo-falangea e interfalangea con impianto, altro	82.81↔	Trasferimento di dita, ad eccezione del pollice
81.72↔	Artroplastica della articolazione metacarpo-falangea e interfalangea senza impianto	82.82↔	Riparazione di schisi della mano
81.74.00↔	Artroplastica della articolazione carpocarpale o carpometacarpale con impianto, NAS	82.83↔	Riparazione di macrodattilia
81.74.10↔	Impianto di endoprotesi dell'articolazione della base del pollice	82.85↔	Altra tenodesi della mano
81.74.99↔	Artroplastica della articolazione carpocarpale o carpometacarpale con impianto, altro	82.86.00↔	Altra tenoplastica della mano, NAS
81.93.00↔	Sutura della capsula o dei legamenti dell'arto superiore, NAS	82.86.10↔	Tenoplastica di tendini flessori della mano
81.93.10↔	Sutura dell'apparato legamentoso della clavicola	82.86.11↔	Creazione di un letto per l'innesto di tendini nella mano
81.93.20↔	Sutura dell'anello fibroso radio-ulnare	82.86.12↔	Revisione senza sostituzione di innesto tendineo della mano
81.93.21↔	Sutura dell'apparato legamentoso radio-ulnare distale	82.86.13↔	Sostituzione di innesto tendineo della mano
81.93.30↔	Sutura della capsula o dei legamenti dell'arto superiore, carpo e metacarpo	82.86.99↔	Altra tenoplastica della mano, altro
81.93.99↔	Sutura della capsula o dei legamenti dell'arto superiore, altro	82.89.10↔	Plastica delle guaine tendinee della mano
82.12↔	Fasciotomia della mano	82.89.11↔	Rifissazione ossea di legamenti della mano, Carpo e metacarpo
82.32↔	Asportazione di tendini della mano per innesto	82.89.12↔	Rifissazione ossea di legamenti di mano, altri legamenti della mano
82.34↔	Asportazione di muscolo o fasce della mano per innesto	82.89.13↔	Distrazione transarticolare dei tessuti molli per anomalie congenite della mano
82.35.00↔	Altra fasciectomia della mano, NAS	82.89.14↔	Radializzazione per anomalie congenite della mano
82.35.10↔	Fasciectomia del palmo della mano	82.89.15↔	Resezione di briglie con ricostruzione plastica per anomalie congenite della mano
82.35.11↔	Fasciectomia della mano e delle dita della mano con neurolisi	82.89.16↔	Trasferimento di dito del piede per sostituire un dito della mano
82.35.12↔	Fasciectomia della mano e delle dita della mano con neurolisi e arteriolisi	82.89.99↔	Altri interventi di plastica sulla mano, altro
82.35.13↔	Fasciectomia della mano e delle dita della mano con artrolisi	83.43.00↔	Asportazione di muscoli o fasce per innesto, NAS
82.35.99↔	Altra fasciectomia della mano, altro	83.43.10↔	Prelievo di lembo miocutaneo per innesto
		83.43.11↔	Prelievo di lembo osteomiocutaneo o osteofasciocutaneo per innesto
		83.43.12↔	Prelievo di altro lembo da muscolo o fascia con anastomosi microvascolare
		83.43.99↔	Asportazione di muscoli o fasce per innesto, altro
		83.71.00↔	Avanzamento di tendini, NAS
		83.71.10↔	Avanzamento di tendini, Testa e collo
		83.71.11↔	Avanzamento di tendini, Spalla e ascella
		83.71.12↔	Avanzamento di tendini, Braccio e gomito
		83.71.13↔	Avanzamento di tendini, Avambraccio
		83.71.14↔	Avanzamento di tendini, Parete toracica, addome e dorso
		83.71.15↔	Avanzamento di tendini, Regione inguinale e genitale e natiche
		83.71.16↔	Avanzamento di tendini, Estremità inferiore
		83.71.19↔	Avanzamento di tendini, Altra localizzazione
		83.71.99↔	Avanzamento di tendini, altro

83.75.00↔	Trasferimento o trapianto di tendini, NAS	83.82.41↔	Innesto di altro lembo con anastomosi microvascolare da muscolo o fascia, Spalla e ascella
83.75.10↔	Trasferimento o trapianto di tendini, Testa e collo	83.82.42↔	Innesto di altro lembo con anastomosi microvascolare da muscolo o fascia, Braccio e gomito
83.75.11↔	Trasferimento o trapianto di tendini, Spalla e ascella	83.82.43↔	Innesto di altro lembo con anastomosi microvascolare da muscolo o fascia, Avambraccio
83.75.12↔	Trasferimento o trapianto di tendini, Braccio e gomito	83.82.44↔	Innesto di altro lembo con anastomosi microvascolare da muscolo o fascia, Parete toracica, addome e dorso
83.75.13↔	Trasferimento o trapianto di tendini, Avambraccio	83.82.45↔	Innesto di altro lembo con anastomosi microvascolare da muscolo o fascia, Regione inguinale e genitale e natiche
83.75.14↔	Trasferimento o trapianto di tendini, Parete toracica, addome e dorso	83.82.46↔	Innesto di altro lembo con anastomosi microvascolare da muscolo o fascia, Estremità inferiore
83.75.15↔	Trasferimento o trapianto di tendini, Regione inguinale e genitale e natiche	83.82.47↔	Innesto di altro lembo con anastomosi microvascolare da muscolo o fascia, Altra localizzazione
83.75.16↔	Trasferimento o trapianto di tendini, Estremità inferiore	83.82.99↔	Innesto di muscoli o fasce, altro
83.75.19↔	Trasferimento o trapianto di tendini, Altra localizzazione	83.92↔	Inserzione o sostituzione di stimolatore dei muscoli scheletrici
83.75.99↔	Trasferimento o trapianto di tendini, altro	86.4x.00↔	Asportazione radicale di lesione della cute, NAS
83.76.00↔	Altra trasposizione di tendini, NAS	86.4x.10↔	Asportazione radicale di lesione della cute del capo con controllo istografico
83.76.10↔	Altra trasposizione di tendini, Testa e collo	86.4x.11↔	Asportazione radicale di lesione della cute del collo con controllo istografico
83.76.11↔	Altra trasposizione di tendini, Spalla e ascella	86.4x.13↔	Asportazione radicale di lesione della cute dell'avambraccio e della mano con controllo istografico
83.76.12↔	Altra trasposizione di tendini, Braccio e gomito	86.4x.17↔	Asportazione radicale di lesione della cute della regione inguinale e genitale e delle natiche con controllo istografico
83.76.13↔	Altra trasposizione di tendini, Avambraccio	86.4x.18↔	Asportazione radicale di lesione della cute delle estremità inferiori con controllo istografico
83.76.14↔	Altra trasposizione di tendini, Parete toracica e dorso	86.4x.19↔	Asportazione radicale di lesione della cute di altra localizzazione con controllo istografico
83.76.15↔	Altra trasposizione di tendini, Regione inguinale e genitale e natiche	86.4x.20↔	Asportazione radicale di lesione della cute del capo con innesto o trasposizione di cute
83.76.16↔	Altra trasposizione di tendini, Estremità inferiore	86.4x.21↔	Asportazione radicale di lesione della cute del collo con innesto o trasposizione di cute
83.76.19↔	Altra trasposizione di tendini, Altra localizzazione	86.4x.22↔	Asportazione radicale di lesione della cute di spalla e ascella con innesto o trasposizione di cute
83.76.99↔	Altra trasposizione di tendini, altro	86.4x.23↔	Asportazione radicale di lesione della cute di braccio e gomito con innesto o trasposizione di cute
83.79↔	Altra trasposizione di muscoli	86.4x.24↔	Asportazione radicale di lesione della cute dell'avambraccio con innesto o trasposizione di cute
83.81.00↔	Innesto tendineo, NAS	86.4x.25↔	Asportazione radicale di lesione della cute della mano con innesto o trasposizione di cute
83.81.10↔	Innesto tendineo, Testa e collo	86.4x.26↔	Asportazione radicale di lesione della cute della parete toracica e del dorso con innesto o trasposizione di cute
83.81.11↔	Innesto tendineo, Spalla e ascella	86.4x.27↔	Asportazione radicale di lesione della cute della regione addominale con innesto o trasposizione di cute
83.81.12↔	Innesto tendineo, Braccio e gomito	86.4x.28↔	Asportazione radicale di lesione della cute della regione inguinale e genitale con innesto o trasposizione di cute
83.81.13↔	Innesto tendineo, Avambraccio	86.4x.29↔	Asportazione radicale di lesione della cute di altra localizzazione con innesto o trasposizione di cute
83.81.14↔	Innesto tendineo, Parete toracica, addome e dorso	86.4x.2a↔	Asportazione radicale di lesione della cute delle natiche con innesto o trasposizione di cute
83.81.15↔	Innesto tendineo, Regione inguinale e genitale e natiche	86.4x.2b↔	Asportazione radicale di lesione della cute delle estremità inferiori con innesto o trasposizione di cute
83.81.16↔	Innesto tendineo, Estremità inferiore	86.4x.99↔	Asportazione radicale di lesione della cute, altro
83.81.19↔	Innesto tendineo, Altra localizzazione	86.61.10↔	Piccolo innesto di cute a tutto spessore nella mano
83.81.99↔	Innesto tendineo, altro	86.61.20↔	Ampio innesto di cute a tutto spessore nella mano
83.82.10↔	Innesto di fascia, Testa e collo	86.61.99↔	Innesto di cute a tutto spessore nella mano, altro
83.82.11↔	Innesto di fascia, Spalla e ascella	86.62.10↔	Piccolo innesto cutaneo a spessore parziale nella mano
83.82.12↔	Innesto di fascia, Braccio e gomito	86.62.20↔	Ampio innesto cutaneo a spessore parziale nella mano
83.82.13↔	Innesto di fascia, Avambraccio	86.62.99↔	Altro innesto di cute nella mano, altro
83.82.14↔	Innesto di fascia, Parete toracica, addome e dorso	86.63.10↔	Piccolo innesto di cute a tutto spessore nel capo (eccetto labbra e bocca)
83.82.15↔	Innesto di fascia, Regione inguinale e genitale e natiche	86.63.11↔	Piccolo innesto di cute a tutto spessore nel collo
83.82.16↔	Innesto di fascia, Estremità inferiore	86.63.12↔	Piccolo innesto di cute a tutto spessore nella spalla e braccio
83.82.19↔	Innesto di fascia, Altra localizzazione	86.63.13↔	Piccolo innesto di cute a tutto spessore nell'avambraccio
83.82.20↔	Innesto di lembo muscolare o fasciale locale, Testa e collo	86.63.15↔	Piccolo innesto di cute a tutto spessore nella parete toracica, addome e dorso
83.82.21↔	Innesto di lembo muscolare o fasciale locale, Spalla e ascella	86.63.16↔	Piccolo innesto di cute a tutto spessore nella regione inguinale e genitale
83.82.22↔	Innesto di lembo muscolare o fasciale locale, Braccio e gomito	86.63.17↔	Piccolo innesto di cute a tutto spessore nelle natiche
83.82.23↔	Innesto di lembo muscolare o fasciale locale, Avambraccio	86.63.18↔	Piccolo innesto di cute a tutto spessore nella coscia e gamba
83.82.24↔	Innesto di lembo muscolare o fasciale locale, Parete toracica, addome e dorso	86.63.19↔	Piccolo innesto di cute a tutto spessore in altra sede
83.82.25↔	Innesto di lembo muscolare o fasciale locale, Regione inguinale e genitale e natiche		
83.82.26↔	Innesto di lembo muscolare o fasciale locale, Estremità inferiore		
83.82.29↔	Innesto di lembo muscolare o fasciale locale, Altra localizzazione		
83.82.30↔	Innesto di lembo osteomiocutaneo o osteofasciocutaneo, Testa e collo		
83.82.31↔	Innesto di lembo osteomiocutaneo o osteofasciocutaneo, Spalla e ascella		
83.82.32↔	Innesto di lembo osteomiocutaneo o osteofasciocutaneo, Braccio e gomito		
83.82.33↔	Innesto di lembo osteomiocutaneo o osteofasciocutaneo, Avambraccio		
83.82.34↔	Innesto di lembo osteomiocutaneo o osteofasciocutaneo, Parete toracica, addome e dorso		
83.82.35↔	Innesto di lembo osteomiocutaneo o osteofasciocutaneo, Regione inguinale e genitale e natiche		
83.82.36↔	Innesto di lembo osteomiocutaneo o osteofasciocutaneo, Estremità inferiore		
83.82.39↔	Innesto di lembo osteomiocutaneo o osteofasciocutaneo, Altra localizzazione		
83.82.40↔	Innesto di altro lembo con anastomosi microvascolare da muscolo o fascia, Testa e collo		

86.63.1a↔	Piccolo innesto di cute a tutto spessore nel piede	86.74.36↔	Piccola plastica di trasposizione sulla regione inguinale e genitale
86.63.20↔	Ampio innesto di cute a tutto spessore nel capo (eccetto labbra e bocca)	86.74.37↔	Piccola plastica di trasposizione sulle natiche
86.63.21↔	Ampio innesto di cute a tutto spessore nel collo	86.74.38↔	Piccola plastica di trasposizione su coscia e gamba
86.63.22↔	Ampio innesto di cute a tutto spessore nella spalla e braccio	86.74.39↔	Piccola plastica di trasposizione in altra sede
86.63.23↔	Ampio innesto di cute a tutto spessore nell'avambraccio	86.74.3a↔	Piccola plastica di trasposizione sul piede
86.63.25↔	Ampio innesto di cute a tutto spessore nella parete toracica, addome e dorso	86.74.40↔	Piccola plastica con lembo a isola sul capo (eccetto labbro e bocca)
86.63.26↔	Ampio innesto di cute a tutto spessore nella regione inguinale e genitale	86.74.41↔	Piccola plastica con lembo a isola sul collo
86.63.27↔	Ampio innesto di cute a tutto spessore nelle natiche	86.74.42↔	Piccola plastica con lembo a isola su spalla e braccio
86.63.28↔	Ampio innesto di cute a tutto spessore nella coscia e gamba	86.74.43↔	Piccola plastica con lembo a isola sull'avambraccio
86.63.29↔	Ampio innesto di cute a tutto spessore in altra sede	86.74.44↔	Piccola plastica con lembo a isola su parete toracica e dorso
86.63.2a↔	Ampio innesto di cute a tutto spessore nel piede	86.74.45↔	Piccola plastica con lembo a isola sulla regione addominale
86.63.99↔	Innesto di cute a tutto spessore in altre sedi, altro	86.74.46↔	Piccola plastica con lembo a isola sulla regione inguinale e genitale
86.71↔	Allestimento e prelievo di lembi peduncolati o liberi	86.74.47↔	Piccola plastica con lembo a isola sulle natiche
86.72↔	Avanzamento di lembo peduncolato	86.74.48↔	Piccola plastica con lembo a isola su coscia e gamba
86.73.00↔	Trasferimento di lembo peduncolato o libero sulla mano, NAS	86.74.49↔	Piccola plastica con lembo a isola in altra sede
86.73.10↔	Piccola plastica di allungamento sulla mano	86.74.4a↔	Piccola plastica con lembo a isola sul piede
86.73.11↔	Piccola plastica di avanzamento e rotazione sulla mano	86.74.99↔	Trasferimento di lembo peduncolato o libero in altra sede, altro
86.73.12↔	Piccola plastica di trasposizione sulla mano	86.75.10↔	Revisione di lembo peduncolato o libero o di innesto cutaneo libero del capo
86.73.13↔	Piccola plastica con lembo a isola sulla mano	86.75.11↔	Revisione di lembo peduncolato o libero o di innesto cutaneo libero del collo
86.73.20↔	Ampia plastica di allungamento sulla mano	86.75.12↔	Revisione di lembo peduncolato o libero o di innesto cutaneo libero di spalla e braccio
86.73.21↔	Ampia plastica di avanzamento e rotazione sulla mano	86.75.13↔	Revisione di lembo peduncolato o libero o di innesto cutaneo libero dell'avambraccio
86.73.22↔	Ampia plastica di trasposizione sulla mano	86.75.14↔	Revisione di lembo peduncolato o libero o di innesto cutaneo libero della mano
86.73.23↔	Ampia plastica con lembo a isola sulla mano	86.75.15↔	Revisione di lembo peduncolato o libero o di innesto cutaneo libero della parete toracica e del dorso
86.73.24↔	Ampia plastica a Z sulla mano	86.75.16↔	Revisione di lembo peduncolato o libero o di innesto cutaneo libero della regione addominale
86.73.29↔	Altra plastica con lembo locale sulla mano	86.75.17↔	Revisione di lembo peduncolato o libero o di innesto cutaneo libero delle estremità inferiore
86.73.30↔	Trasferimento di lembo libero con anastomosi microvascolare sulla mano	86.75.19↔	Revisione di lembo peduncolato o libero o di innesto cutaneo libero in altra sede
86.73.40↔	Trasferimento di lembo regionale peduncolato o di lembo a distanza peduncolato sulla mano	86.75.99↔	Revisione di lembo peduncolato o libero, altro
86.73.80↔	Interventi plastici combinati su pelle e tessuto sottocutaneo della mano	86.76.10↔	Ampia plastica di allungamento sul capo (eccetto labbra e bocca)
86.73.99↔	Trasferimento di altro lembo peduncolato o libero sulla mano, altro	86.76.11↔	Ampia plastica di allungamento sul collo
86.74.10↔	Piccola plastica di allungamento sul capo (eccetto labbra e bocca)	86.76.12↔	Ampia plastica di allungamento su spalla e braccio
86.74.11↔	Piccola plastica di allungamento sul collo	86.76.13↔	Ampia plastica di allungamento sull'avambraccio
86.74.12↔	Piccola plastica di allungamento su spalla e braccio	86.76.14↔	Ampia plastica di allungamento su parete toracica e dorso
86.74.13↔	Piccola plastica di allungamento sull'avambraccio	86.76.15↔	Ampia plastica di allungamento sulla regione addominale
86.74.14↔	Piccola plastica di allungamento su parete toracica e dorso	86.76.16↔	Ampia plastica di allungamento sulla regione inguinale e genitale
86.74.15↔	Piccola plastica di allungamento sulla regione addominale	86.76.17↔	Ampia plastica di allungamento sulle natiche
86.74.16↔	Piccola plastica di allungamento sulla regione inguinale e genitale	86.76.19↔	Ampia plastica di allungamento in altra sede
86.74.17↔	Piccola plastica di allungamento sulle natiche	86.76.1a↔	Ampia plastica di allungamento su coscia e gamba
86.74.18↔	Piccola plastica di allungamento su coscia e gamba	86.76.1b↔	Ampia plastica di allungamento sul piede
86.74.19↔	Piccola plastica di allungamento in altra sede	86.76.20↔	Ampia plastica di avanzamento e rotazione sul capo (eccetto labbra e bocca)
86.74.1a↔	Piccola plastica di allungamento sul piede	86.76.21↔	Ampia plastica di avanzamento e rotazione sul collo
86.74.20↔	Piccola plastica di avanzamento e rotazione sul capo (eccetto labbra e bocca)	86.76.22↔	Ampia plastica di avanzamento e rotazione su spalla e braccio
86.74.21↔	Piccola plastica di avanzamento e rotazione sul collo	86.76.23↔	Ampia plastica di avanzamento e rotazione sull'avambraccio
86.74.22↔	Piccola plastica di avanzamento e rotazione su spalla e braccio	86.76.24↔	Ampia plastica di avanzamento e rotazione su parete toracica e dorso
86.74.23↔	Piccola plastica di avanzamento e rotazione sull'avambraccio	86.76.25↔	Ampia plastica di avanzamento e rotazione sulla regione addominale
86.74.25↔	Piccola plastica di avanzamento e rotazione su parete toracica e dorso	86.76.26↔	Ampia plastica di avanzamento e rotazione sulla regione inguinale e genitale
86.74.26↔	Piccola plastica di avanzamento e rotazione sulla regione addominale	86.76.27↔	Ampia plastica di avanzamento e rotazione sulle natiche
86.74.27↔	Piccola plastica di avanzamento e rotazione sulla regione inguinale e genitale	86.76.28↔	Ampia plastica di avanzamento e rotazione su coscia e gamba
86.74.28↔	Piccola plastica di avanzamento e rotazione sulle natiche	86.76.29↔	Ampia plastica di avanzamento e rotazione in altra sede
86.74.29↔	Piccola plastica di avanzamento e rotazione in altra sede	86.76.2a↔	Ampia plastica di avanzamento e rotazione sul piede
86.74.2a↔	Piccola plastica di avanzamento e rotazione su coscia e gamba	86.76.30↔	Ampia plastica di trasposizione sul capo (eccetto labbra e bocca)
86.74.2b↔	Piccola plastica di avanzamento e rotazione sul piede	86.76.31↔	Ampia plastica di trasposizione sul collo
86.74.30↔	Piccola plastica di trasposizione sul capo (eccetto labbra e bocca)	86.76.32↔	Ampia plastica di trasposizione su spalla e braccio
86.74.31↔	Piccola plastica di trasposizione sul collo		
86.74.32↔	Piccola plastica di trasposizione su spalla e braccio		
86.74.33↔	Piccola plastica di trasposizione sull'avambraccio		
86.74.34↔	Piccola plastica di trasposizione su parete toracica e dorso		
86.74.35↔	Piccola plastica di trasposizione sulla regione addominale		



86.76.33↔	Ampia plastica di trasposizione sull'avambraccio	86.78.28↔	Trasferimento di lembo regionale pedunculato o di lembo a distanza pedunculato sulle estremità inferiori
86.76.34↔	Ampia plastica di trasposizione su parete toracica e dorso	86.78.29↔	Trasferimento di lembo regionale pedunculato o di lembo a distanza pedunculato in altra sede
86.76.35↔	Ampia plastica di trasposizione sulla regione addominale	86.78.30↔	Interventi plastici combinati su pelle e tessuto sottocutaneo del capo (eccetto labbra e bocca)
86.76.36↔	Ampia plastica di trasposizione sulla regione inguinale e genitale	86.78.31↔	Interventi plastici combinati su pelle e tessuto sottocutaneo del collo
86.76.37↔	Ampia plastica di trasposizione sulle natiche	86.78.32↔	Interventi plastici combinati su pelle e tessuto sottocutaneo di spalla e braccio
86.76.38↔	Ampia plastica di trasposizione su coscia e gamba	86.78.33↔	Interventi plastici combinati su pelle e tessuto sottocutaneo dell'avambraccio
86.76.39↔	Ampia plastica di trasposizione in altra sede	86.78.34↔	Interventi plastici combinati su pelle e tessuto sottocutaneo della parete toracica e del dorso
86.76.3a↔	Ampia plastica di trasposizione sul piede	86.78.35↔	Interventi plastici combinati su pelle e tessuto sottocutaneo della regione addominale
86.76.40↔	Ampia plastica con lembo a isola sul capo (eccetto labbro e bocca)	86.78.36↔	Interventi plastici combinati su pelle e tessuto sottocutaneo della regione inguinale e genitale
86.76.41↔	Ampia plastica con lembo a isola sul collo	86.78.37↔	Interventi plastici combinati su pelle e tessuto sottocutaneo delle natiche
86.76.42↔	Ampia plastica con lembo a isola su spalla e braccio	86.78.38↔	Interventi plastici combinati su pelle e tessuto sottocutaneo delle estremità inferiori
86.76.43↔	Ampia plastica con lembo a isola sull'avambraccio	86.78.39↔	Interventi plastici combinati su pelle e tessuto sottocutaneo di altra sede
86.76.44↔	Ampia plastica con lembo a isola su parete toracica e dorso	86.78.40↔	Trasferimento di altro lembo pedunculato o libero sul capo (eccetto labbra e bocca)
86.76.45↔	Ampia plastica con lembo a isola sulla regione addominale	86.78.41↔	Trasferimento di altro lembo pedunculato o libero sul collo
86.76.46↔	Ampia plastica con lembo a isola sulla regione inguinale e genitale	86.78.42↔	Trasferimento di altro lembo pedunculato o libero su spalla e braccio
86.76.47↔	Ampia plastica con lembo a isola sulle natiche	86.78.43↔	Trasferimento di altro lembo pedunculato o libero sull'avambraccio
86.76.48↔	Ampia plastica con lembo a isola su coscia e gamba	86.78.44↔	Trasferimento di altro lembo pedunculato o libero su parete toracica e dorso
86.76.49↔	Ampia plastica con lembo a isola in altra sede	86.78.45↔	Trasferimento di altro lembo pedunculato o libero sulla regione addominale
86.76.4a↔	Ampia plastica con lembo a isola sul piede	86.78.46↔	Trasferimento di altro lembo pedunculato o libero sulla regione inguinale e genitale
86.76.99↔	Trasferimento di lembo pedunculato o libero in altra sede, ampio, altro	86.78.47↔	Trasferimento di altro lembo pedunculato o libero sulle natiche
86.77.10↔	Altra plastica con lembo locale sul capo (eccetto labbra e bocca)	86.78.48↔	Trasferimento di altro lembo pedunculato o libero sulle estremità inferiori
86.77.11↔	Altra plastica con lembo locale sul collo	86.78.49↔	Trasferimento di altro lembo pedunculato o libero in altra sede
86.77.12↔	Altra plastica con lembo locale su spalla e braccio	86.83.00↔	Intervento di plastica riduttiva e liposuzione, NAS
86.77.13↔	Altra plastica con lembo locale sull'avambraccio	86.83.09↔	Intervento di plastica riduttiva e liposuzione, altro
86.77.14↔	Altra plastica con lembo locale su parete toracica e dorso	86.83.11↔	Intervento di plastica riduttiva su capo e collo
86.77.15↔	Altra plastica con lembo locale sulla regione addominale	86.83.12↔	Intervento di plastica riduttiva su spalla e braccio
86.77.16↔	Altra plastica con lembo locale sulla regione inguinale e genitale	86.83.13↔	Intervento di plastica riduttiva sull'avambraccio
86.77.17↔	Altra plastica con lembo locale sulle natiche	86.83.14↔	Intervento di plastica riduttiva sulla mano
86.77.18↔	Altra plastica con lembo locale su coscia e gamba	86.83.1a↔	Intervento di plastica riduttiva sull'addome
86.77.19↔	Altra plastica con lembo locale in altra sede	86.83.1b↔	Intervento di plastica riduttiva su schiena o fianchi
86.77.1a↔	Altra plastica con lembo locale sul piede	86.83.1c↔	Intervento di plastica riduttiva sincrono su addome, fianchi nonché schiena
86.77.99↔	Trasferimento di altro lembo locale, altro	86.83.1d↔	Intervento di plastica riduttiva sulla regione inguinale e genitale
86.78.10↔	Trasferimento di lembo libero con anastomosi microvascolare sul capo (eccetto labbra e bocca)	86.83.1e↔	Intervento di plastica riduttiva sulle natiche
86.78.11↔	Trasferimento di lembo libero con anastomosi microvascolare sul collo	86.83.1f↔	Intervento di plastica riduttiva sulla coscia
86.78.12↔	Trasferimento di lembo libero con anastomosi microvascolare su spalla e braccio	86.83.1g↔	Intervento di plastica riduttiva su gamba e piede
86.78.13↔	Trasferimento di lembo libero con anastomosi microvascolare sull'avambraccio	86.83.21↔	Aspirazione di tessuto adiposo
86.78.14↔	Trasferimento di lembo libero con anastomosi microvascolare su parete toracica e dorso	86.83.22↔	Liposuzione per trapianto
86.78.15↔	Trasferimento di lembo libero con anastomosi microvascolare sulla regione addominale	86.91↔	Asportazione di cute per innesto
86.78.16↔	Trasferimento di lembo libero con anastomosi microvascolare sulla regione inguinale e genitale	86.93.10↔	Inserzione di espansore tissutale nel capo
86.78.17↔	Trasferimento di lembo libero con anastomosi microvascolare sulle natiche	86.93.11↔	Inserzione di espansore tissutale nel collo
86.78.18↔	Trasferimento di lembo libero con anastomosi microvascolare sulle estremità inferiori	86.93.12↔	Inserzione di espansore tissutale nella spalla e nel braccio
86.78.19↔	Trasferimento di lembo libero con anastomosi microvascolare in altra sede	86.93.13↔	Inserzione di espansore tissutale nell'avambraccio
86.78.20↔	Trasferimento di lembo regionale pedunculato o di lembo a distanza pedunculato sul capo (eccetto labbra e bocca)	86.93.14↔	Inserzione di espansore tissutale nella mano
86.78.21↔	Trasferimento di lembo regionale pedunculato o di lembo a distanza pedunculato sul collo	86.93.15↔	Inserzione di espansore tissutale nella parete toracica e nel dorso
86.78.22↔	Trasferimento di lembo regionale pedunculato o di lembo a distanza pedunculato su spalla e braccio	86.93.16↔	Inserzione di espansore tissutale nella regione addominale
86.78.23↔	Trasferimento di lembo regionale pedunculato o di lembo a distanza pedunculato sull'avambraccio	86.93.18↔	Inserzione di espansore tissutale nelle estremità inferiori
86.78.24↔	Trasferimento di lembo regionale pedunculato o di lembo a distanza pedunculato su parete toracica e dorso	86.93.99↔	Inserzione di espansore tissutale, altro
86.78.25↔	Trasferimento di lembo regionale pedunculato o di lembo a distanza pedunculato sulla regione addominale	92.27.00↔	Impianto o inserzione di elementi radioattivi (brachiterapia con radionuclidi chiusi), superficie corporea, altra o NAS sede di applicazione
86.78.26↔	Trasferimento di lembo regionale pedunculato o di lembo a distanza pedunculato sulla regione inguinale e genitale		
86.78.27↔	Trasferimento di lembo regionale pedunculato o di lembo a distanza pedunculato sulle natiche		

92.27.10↔	Impianto o inserzione di elementi radioattivi (brachiterapia con radionuclidi chiusi), organi sessuali femminili, NAS	92.28.23↔	Radioimmunoterapia con altri anticorpi, parenterale
92.27.11↔	Impianto o inserzione di elementi radioattivi (brachiterapia con radionuclidi chiusi), in sede intrauterina	92.28.31↔	Radio-chemioembolizzazione endovascolare selettiva con I-131-Lipiodol
92.27.12↔	Impianto o inserzione di elementi radioattivi (brachiterapia con radionuclidi chiusi), in sede intravaginale	92.28.32↔	Terapia endovascolare selettiva con radionuclidi (SIRT) mediante embolizzazione con microsferi marcate con ittrio-90
92.27.13↔	Impianto o inserzione di elementi radioattivi (brachiterapia con radionuclidi chiusi), in sede combinata intrauterina e intravaginale	92.28.33↔	Brachiterapia endovascolare con renio-188
92.27.21↔	Impianto o inserzione di elementi radioattivi (brachiterapia con radionuclidi chiusi), superficie corporea	92.28.99↔	Iniezione, instillazione o somministrazione per via orale di radioisotopi, altro
92.27.22↔	Impianto o inserzione di elementi radioattivi (brachiterapia con radionuclidi chiusi), in sede intracavitaria	92.29.11↔	Brachiterapia interstiziale con impianto di emettitori rimovibili monoplanari, basso rateo di dose
92.27.23↔	Impianto o inserzione di elementi radioattivi (brachiterapia con radionuclidi chiusi), in sede endoluminale	92.29.12↔	Brachiterapia interstiziale con impianto di emettitori rimovibili monoplanari, rateo di dose pulsata (pulsed dose rate)
92.27.30↔	Impianto o inserzione di elementi radioattivi (brachiterapia con radionuclidi chiusi), vasi NAS	92.29.13↔	Brachiterapia interstiziale con impianto di emettitori rimovibili monoplanari, alto rateo di dose
92.27.31↔	Impianto o inserzione di elementi radioattivi (brachiterapia con radionuclidi chiusi), arterie coronarie	92.29.19↔	Brachiterapia interstiziale con impianto di emettitori rimovibili monoplanari, altro
92.27.39↔	Impianto o inserzione di elementi radioattivi (brachiterapia con radionuclidi chiusi), altri vasi	92.29.21↔	Brachiterapia interstiziale con impianto volumetrico di emettitori rimovibili multiplanari, basso rateo di dose
92.27.40↔	Impianto o inserzione di elementi radioattivi (brachiterapia con radionuclidi chiusi), intraoperatoria	92.29.22↔	Brachiterapia interstiziale con impianto volumetrico di emettitori rimovibili multiplanari, rateo di dose pulsata (pulsed dose rate)
92.27.70↔	Moulage radioattivi, NAS	92.29.23↔	Brachiterapia interstiziale con impianto volumetrico di emettitori rimovibili multiplanari, alto rateo di dose
92.27.71↔	Moulage radioattivi: costruzione e applicazione di moulage radioattivi superficiali	92.29.24↔	Brachiterapia con impianto di emettitori rimovibili multiplanari, alto rateo di dose, intraoperatoria
92.27.72↔	Moulage radioattivi: costruzione e applicazione di applicatori non impiegati sulla superficie corporea	92.29.29↔	Brachiterapia interstiziale con impianto volumetrico di emettitori rimovibili multiplanari, altro
92.27.73↔	Moulage radioattivi: costruzione e applicazione di applicatori oculari	92.29.31↔	Brachiterapia interstiziale con impianto di emettitori permanenti, fino a 10 sorgenti
92.27.79↔	Moulage radioattivi, altro	92.29.32↔	Brachiterapia interstiziale con impianto di emettitori permanenti, da 11 a 15 sorgenti
92.28.00↔	Iniezione, instillazione o somministrazione per via orale di radioisotopi, NAS	92.29.33↔	Brachiterapia interstiziale con impianto di emettitori permanenti, da 16 a 20 sorgenti
92.28.01↔	Instillazione di radionuclidi aperti in articolazioni	92.29.34↔	Brachiterapia interstiziale con impianto di emettitori permanenti, da 21 a 25 sorgenti
92.28.02↔	Radioiodoterapia fino a 1,2 GBq I-131, senza somministrazione di tireotropina ricombinante (rh-TSH)	92.29.35↔	Brachiterapia interstiziale con impianto di emettitori permanenti, da 26 a 30 sorgenti
92.28.03↔	Radioiodoterapia fino a 1,2 GBq I-131, con somministrazione di tireotropina ricombinante (rh-TSH)	92.29.36↔	Brachiterapia interstiziale con impianto di emettitori permanenti, da 31 a 35 sorgenti
92.28.04↔	Radioiodoterapia da 1,2 a meno di 5 GBq I-131, senza somministrazione di tireotropina ricombinante (rh-TSH)	92.29.37↔	Brachiterapia interstiziale con impianto di emettitori permanenti, da 36 a 40 sorgenti
92.28.05↔	Radioiodoterapia da 1,2 a meno di 5 GBq I-131, con somministrazione di tireotropina ricombinante (rh-TSH)	92.29.38↔	Brachiterapia interstiziale con impianto di emettitori permanenti, da 41 a 45 sorgenti
92.28.06↔	Radioiodoterapia da 5 GBq I-131, senza somministrazione di tireotropina ricombinante (rh-TSH)	92.29.39↔	Brachiterapia interstiziale con impianto di emettitori permanenti, da 46 a 50 sorgenti
92.28.07↔	Radioiodoterapia da 5 GBq I-131, con somministrazione di tireotropina ricombinante (rh-TSH)	92.29.3a↔	Brachiterapia interstiziale con impianto di emettitori permanenti, da 51 a 55 sorgenti
92.28.11↔	Terapia con radionuclidi aperti per metastasi ossee	92.29.3b↔	Brachiterapia interstiziale con impianto di emettitori permanenti, da 56 a 60 sorgenti
92.28.13↔	Terapia radiorecettoriale con analoghi della somatostatina DOTA-coniugati	92.29.3c↔	Brachiterapia interstiziale con impianto di emettitori permanenti, da 61 a 65 sorgenti
92.28.20↔	Radioimmunoterapia con 90Y ibritumomab tiuxetano, parenterale	92.29.3d↔	Brachiterapia interstiziale con impianto di emettitori permanenti, da 66 a 70 sorgenti
92.28.21↔	Somministrazione parenterale di iodio-131-MIBG (metaiodobenzilguanidina)	92.29.3e↔	Brachiterapia interstiziale con impianto di emettitori permanenti, da 71 sorgenti e più
92.28.22↔	Radioimmunoterapia con iodio-131 [I-131] tositumomab, parenterale		

**ADR G B09****Altri interventi sul cranio**

Procedura nella tabella B09-1

**DR G B09Z****Altri interventi sul cranio****Procedura B09-1**

01.11.00↔	Biopsia chiusa [percutanea] [agobiopsia] delle meningi cerebrali, NAS	01.11.99↔	Biopsia chiusa [percutanea] [agobiopsia] delle meningi cerebrali, altro
01.11.10↔	Biopsia stereotassica chiusa [percutanea] [agobiopsia] delle meningi cerebrali	01.12.00↔	Biopsia mediante craniotomia (a cielo aperto) delle meningi cerebrali, NAS

01.12.10↔	Biopsia stereotassica mediante craniotomia (a cielo aperto) delle meningi cerebrali	22.41.11↔	Senotomia frontale, intranasale
01.12.99↔	Biopsia mediante craniotomia (a cielo aperto) delle meningi cerebrali, altro	22.41.12↔	Senotomia frontale, Inserzione di drenaggio mediano
01.13.00↔	Biopsia chiusa [percutanea] [agobiopsia] di lesione cerebrale, NAS	22.41.99↔	Senotomia frontale, altro
01.13.10↔	Biopsia stereotassica chiusa [percutanea] [agobiopsia] di lesione cerebrale	22.42.00↔	Senectomia frontale, NAS
01.13.99↔	Biopsia chiusa [percutanea] [agobiopsia] di lesione cerebrale, altro	22.42.10↔	Osteoplastica frontale con oblitterazione
01.14.00↔	Biopsia a cielo aperto del cervello, NAS	22.42.11↔	Osteoplastica frontale senza oblitterazione
01.14.10↔	Biopsia stereotassica a cielo aperto del cervello	22.42.99↔	Senectomia frontale, altro
01.14.99↔	Biopsia a cielo aperto del cervello, altro	22.53↔	Incisione di più seni paranasali
01.15↔	Biopsia del cranio	22.61↔	Asportazione di lesione del seno mascellare secondo Caldwell-Luc
01.18.20↔	Biopsia a cielo aperto di vaso sanguigno intracranico	22.62.00↔	Asportazione di lesione del seno mascellare con altro approccio, NAS
01.18.21↔	Biopsia stereotassica a cielo aperto di vaso sanguigno intracranico	22.62.10↔	Asportazione di lesione del seno mascellare, per via endoscopica, NAS
01.18.29↔	Biopsia a cielo aperto di vaso sanguigno intracranico, altro	22.62.11↔	Resezione intranasale della parete mediale del seno mascellare
01.24.21↔	Trapanazione della calotta quale approccio chirurgico	22.62.19↔	Asportazione di lesione del seno mascellare, per via endoscopica, altro
01.28↔	Inserzione di catetere(i) intracranico(i) attraverso foro(i) di trapanazione	22.62.20↔	Asportazione di lesione del seno mascellare, chirurgica a cielo aperto, NAS
01.31.00↔	Incisione delle meningi cerebrali, NAS	22.62.21↔	Resezione della parete mediale del seno mascellare, chirurgica a cielo aperto
01.31.10↔	Incisione delle meningi cerebrali per evacuazione di ematoma (igroma) subdurale	22.62.29↔	Asportazione di lesione del seno mascellare, chirurgica a cielo aperto, altro
01.31.11↔	Incisione delle meningi cerebrali per evacuazione di empiema subdurale	22.62.99↔	Asportazione di lesione del seno mascellare con altro approccio, altro
01.31.20↔	Incisione delle meningi cerebrali per drenaggio di liquido subdurale e subaracnoideo	22.79.00↔	Riparazione di seno paranasale, NAS
01.31.99↔	Incisione delle meningi cerebrali, altro	22.79.10↔	Riparazione dell'osso frontale
20.01↔	Miringotomia con inserzione di drenaggio	22.79.11↔	Riparazione o cranializzazione di parete dell'osso frontale
22.01.00↔	Puntura dei seni paranasali per aspirazione o lavaggio, NAS	22.79.19↔	Altra riparazione di seno paranasale
22.01.10↔	Puntura dei seni paranasali per aspirazione o lavaggio, Puntura del seno mascellare	76.70↔	Riduzione di frattura della faccia, NAS
22.01.11↔	Puntura del seno frontale (es. secondo Beck)	76.78.00↔	Altra riduzione chiusa di frattura facciale, NAS
22.01.99↔	Altra puntura dei seni paranasali per aspirazione o lavaggio, altro	76.78.10↔	Riduzione chiusa di frattura della parete anteriore del seno frontale
22.2x.00↔	Antrotomia intranasale, NAS	76.78.11↔	Riduzione endoscopica di frattura della parete anteriore del seno frontale
22.2x.10↔	Infundibolotomia senza fenestrazione del seno mascellare	76.78.20↔	Riduzione chiusa di frattura dell'orbita
22.2x.11↔	Infundibolotomia con fenestrazione del seno mascellare	76.78.21↔	Riduzione endoscopica di frattura dell'orbita
22.2x.20↔	Antrotomia intranasale mediante dilatazione con catetere a palloncino, NAS	76.78.99↔	Altra riduzione chiusa di frattura facciale, altro
22.2x.21↔	Antrotomia intranasale mediante dilatazione con catetere a palloncino, seno sfenoidale	76.79.00↔	Altra riduzione aperta di frattura facciale, NAS
22.2x.22↔	Antrotomia intranasale mediante dilatazione con catetere a palloncino, seno frontale	76.79.10↔	Altra riduzione aperta di frattura del tetto orbitario
22.2x.23↔	Antrotomia intranasale mediante dilatazione con catetere a palloncino, seno mascellare	76.79.11↔	Altra riduzione aperta di frattura della parete orbitaria laterale
22.2x.28↔	Antrotomia intranasale mediante dilatazione con catetere a palloncino, più seni paranasali	76.79.19↔	Altra riduzione aperta di altra frattura dell'orbita
22.2x.29↔	Antrotomia intranasale mediante dilatazione con catetere a palloncino, altro	76.79.20↔	Altra riduzione aperta di frattura della parete del seno frontale
22.2x.99↔	Altra antrotomia intranasale	76.79.30↔	Altra riduzione aperta di frattura nasoetmoidale del terzo medio della faccia
22.31↔	Antrotomia mascellare radicale	76.79.31↔	Altra riduzione aperta di frattura centrolaterale del terzo medio della faccia
22.41.00↔	Senotomia frontale, NAS	76.79.39↔	Altra riduzione aperta di altra frattura laterale del terzo medio della faccia
22.41.10↔	Senotomia frontale per via esterna	76.79.40↔	Altra riduzione aperta di fratture combinate del terzo medio della faccia (frattura multipla)
		76.79.99↔	Altra riduzione aperta di frattura facciale, altro
		76.97↔	Rimozione di mezzi di fissazione interna dalle ossa facciali

**ADRG B11****Riabilitazione precoce con craniotomia, intervento maggiore alla colonna vertebrale, procedura OR specifica o intervento impegnativo sul sistema nervoso con respirazione assistita > 95 ore**

Procedura nella tabella B11-1 e (almeno una Procedura nella tabella B11-2 e (PCCL > 3 o Tempo di respirazione artificiale > 95 ore o almeno una Procedura nella tabella B11-3) o Procedura nella tabella B11-4 o Certe procedure OR o (almeno una Procedura nella tabella B11-5 o almeno una Procedura nella tabella B11-6 e PCCL > 3) e Tempo di respirazione artificiale > 95 ore)

**DRG B11Z****Riabilitazione precoce con craniotomia, intervento maggiore alla colonna vertebrale, procedura OR specifica o intervento impegnativo sul sistema nervoso con respirazione assistita > 95 ore**

**Procedura B11-1**

- 93.89.11†↔ Riabilitazione precoce neurologica-neurochirurgica, da almeno 14 a massimo 20 giorni di trattamento
- 93.89.12†↔ Riabilitazione precoce neurologica-neurochirurgica, da almeno 21 a massimo 27 giorni di trattamento
- 93.89.13†↔ Riabilitazione precoce neurologica-neurochirurgica, da almeno 28 a massimo 41 giorni di trattamento
- 93.89.14†↔ Riabilitazione precoce neurologica-neurochirurgica, da almeno 42 a massimo 55 giorni di trattamento
- 93.89.15†↔ Riabilitazione precoce neurologica-neurochirurgica, almeno 56 giorni di trattamento

**Procedura B11-2**

- 00.65.00↔ Inserzione percutanea di altro(i) stent vascolare(i) intracranico(i), NAS
- 00.65.11↔ Inserzione percutanea transluminale di microstent(s) vascolari intracranici
- 00.65.99↔ Inserzione percutanea di altro(i) stent vascolare(i) intracranico(i), altro
- 01.12.00↔ Biopsia mediante craniotomia (a cielo aperto) delle meningi cerebrali, NAS
- 01.12.10↔ Biopsia stereotassica mediante craniotomia (a cielo aperto) delle meningi cerebrali
- 01.12.99↔ Biopsia mediante craniotomia (a cielo aperto) delle meningi cerebrali, altro
- 01.14.00↔ Biopsia a cielo aperto del cervello, NAS
- 01.14.10↔ Biopsia stereotassica a cielo aperto del cervello
- 01.14.99↔ Biopsia a cielo aperto del cervello, altro
- 01.15↔ Biopsia del cranio
- 01.21↔ Incisione e drenaggio dei seni cranici
- 01.22↔ Rimozione di elettrodo(i) di neurostimolatore intracranico
- 01.23.00↔ Riapertura di pregressa craniotomia, NAS
- 01.23.10↔ Riapertura di pregressa craniotomia con inserzione di drenaggio
- 01.23.20↔ Riapertura di pregressa craniotomia con rimozione di materiale alloplastico o di sistema di somministrazione farmacologica dalle ossa del cranio
- 01.23.21↔ Riapertura di pregressa craniotomia con rimozione di materiale alloplastico o di sistema di somministrazione farmacologica dallo spazio epidurale
- 01.23.29↔ Riapertura di pregressa craniotomia con rimozione di altro materiale
- 01.23.99↔ Riapertura di pregressa craniotomia, altro
- 01.24.00↔ Altra craniotomia, NAS
- 01.24.10↔ Altra craniotomia con decompressione
- 01.24.11↔ Altra craniotomia per evacuazione di ematoma epidurale
- 01.24.12↔ Altra craniotomia per evacuazione di empiema epidurale
- 01.24.13↔ Altra craniotomia, Inserzione di materiale alloplastico o di sistema di somministrazione farmacologica nelle ossa del cranio o nello spazio epidurale
- 01.24.14↔ Altra craniotomia, rimozione di materiale alloplastico o di sistema di somministrazione farmacologica dalle ossa del cranio o dallo spazio epidurale
- 01.24.15↔ Altra craniotomia, Rimozione di corpo estraneo dalle ossa del cranio o dallo spazio epidurale
- 01.24.16↔ Altra craniotomia, altro drenaggio di liquido epidurale o per altri motivi
- 01.24.20↔ Craniotomia della calotta quale approccio chirurgico, NAS
- 01.24.22↔ Apertura del cranio guidata da stereotassi attraverso la calotta quale approccio chirurgico
- 01.24.29↔ Craniotomia della calotta quale approccio chirurgico, altro
- 01.24.30↔ Approccio alla base del cranio, NAS
- 01.24.31↔ Approccio alla base del cranio, transorale
- 01.24.32↔ Approccio alla base del cranio, transorale con scissione del palato molle
- 01.24.33↔ Approccio alla base del cranio, transorale con apertura sia del palato molle che del palato duro
- 01.24.34↔ Approccio alla base del cranio, transfenoidale
- 01.24.35↔ Approccio alla base del cranio, transetmoidale
- 01.24.36↔ Approccio alla base del cranio, transmastoidico
- 01.24.37↔ Approccio alla base del cranio, translabirintico
- 01.24.38↔ Approccio alla base del cranio, transpiramidale
- 01.24.39↔ Approccio alla base del cranio, altro
- 01.24.3a↔ Approccio alla base del cranio, transcondilico
- 01.24.3b↔ Approccio alla base del cranio, transorbitale
- 01.24.3c↔ Approccio alla base del cranio, con osteotomia tipo Le Fort I
- 01.24.3d↔ Approccio alla base del cranio, transnasale-transcriciforme
- 01.24.3e↔ Approccio alla base del cranio, transnasale-transclivale
- 01.24.3f↔ Approccio alla base del cranio, transorale-transclivale
- 01.24.3g↔ Approccio alla base del cranio, transnasale-transperigoideo
- 01.24.99↔ Altra craniotomia, altro
- 01.25.00↔ Altra craniectomia, NAS
- 01.25.10↔ Altra craniectomia con decompressione
- 01.25.11↔ Altra craniectomia per evacuazione di ematoma epidurale
- 01.25.12↔ Altra craniectomia per evacuazione di empiema epidurale
- 01.25.13↔ Altra craniectomia per rimozione di corpo estraneo dalle ossa del cranio o dallo spazio epidurale
- 01.25.14↔ Altra craniectomia, Inserzione di materiale alloplastico o di sistema di somministrazione farmacologica nelle ossa del cranio o nello spazio epidurale
- 01.25.19↔ Altra craniectomia, per drenaggio di liquido epidurale o per altri motivi
- 01.25.20↔ Altra craniectomia, Nuova craniectomia con inserzione di drenaggio
- 01.25.21↔ Altra craniectomia, Nuova craniectomia per rimozione di materiale alloplastico o di sistema di somministrazione farmacologica dalle ossa del cranio o dallo spazio epidurale
- 01.25.99↔ Altra craniectomia, altro
- 01.26↔ Inserzione e sostituzione di catetere nella cavità cranica o nel tessuto cerebrale
- 01.29.00↔ Revisione senza sostituzione di catetere(i) nella cavità cranica o nel tessuto cerebrale, NAS
- 01.29.10↔ Revisione stereotassica senza sostituzione di cateteri intracerebrali per infusione intraventricolare
- 01.29.99↔ Revisione senza sostituzione di catetere(i) nella cavità cranica o nel tessuto cerebrale, altro
- 01.39.00↔ Altre incisioni cerebrali, NAS
- 01.39.19↔ Altre incisioni cerebrali, evacuazione di altro liquido intracerebrale
- 01.39.29↔ Altre incisioni cerebrali, Evacuazione stereotassica di altro liquido intracranico
- 01.39.30↔ Altre incisioni cerebrali, Rimozione di corpo estraneo intracerebrale
- 01.39.40↔ Inserzione di drenaggio esterno nel sistema liquorale (es. ventricolare, cisternale, subdurale)
- 01.39.41↔ Inserzione di serbatoio nel sistema liquorale (es. ventricolare, cisternale, subdurale)
- 01.39.42↔ Rimozione di serbatoio dal sistema liquorale (es. ventricolare, cisternale, subdurale)
- 01.39.50↔ Rimozione di impianto intracranico
- 01.39.99↔ Altre incisioni cerebrali, altro
- 01.51.00↔ Asportazione di lesione o di tessuto delle meningi cerebrali, NAS
- 01.51.10↔ Asportazione di tessuto tumorale dalle meningi cerebrali con isolamento di tessuto adiacente infiltrato
- 01.51.99↔ Asportazione di lesione o di tessuto delle meningi cerebrali, altro
- 01.52.00↔ Emisferectomia, NAS
- 01.52.10↔ Emisferectomia, tessuto tumorale intracerebrale di origine cerebrale
- 01.52.11↔ Emisferectomia, tessuto tumorale intracerebrale di origine extracerebrale
- 01.52.99↔ Emisferectomia, altro
- 01.53.00↔ Lobectomia cerebrale, NAS
- 01.53.10↔ Lobectomia cerebrale, tessuto tumorale intracerebrale di origine cerebrale
- 01.53.11↔ Lobectomia cerebrale, tessuto tumorale intracerebrale di origine extracerebrale

01.53.99↔	Lobectomia cerebrale, altro	02.51.14↔	EMS (encefalo-mio-sinangiosi)
01.59.00↔	Altra asportazione o distruzione di lesione o di tessuto cerebrale, NAS	02.51.15↔	EGPS (encefalo-galea-periostio-sinangiosi)
01.59.10↔	Altra asportazione di tessuto tumorale intracerebrale di origine cerebrale	02.51.99↔	Sinangiosi, altro
01.59.11↔	Altra asportazione di tessuto tumorale intracerebrale di origine extracerebrale	02.92↔	Interventi riparativi sul cervello
01.59.12↔	Altra asportazione o distruzione di lesione o di tessuto cerebrale, sbrigliamento di contusione cerebrale	02.93.00↔	Inserzione o sostituzione di elettrodo(i) di neurostimolatore intracranico, NAS
01.59.19↔	Altra asportazione o distruzione di lesione o di tessuto cerebrale, altro	02.93.10↔	Inserzione o sostituzione di microelettrodi temporanei per derivazione e stimolazione uniloculare
01.59.20↔	Altra distruzione di tessuto tumorale intracerebrale di origine cerebrale	02.93.11↔	Inserzione o sostituzione di microelettrodi temporanei per derivazione e stimolazione multiloculare
01.59.21↔	Altra distruzione di tessuto tumorale intracerebrale di origine extracerebrale	02.93.20↔	Inserzione o sostituzione di microelettrodi permanenti per derivazione e stimolazione uniloculare
01.59.29↔	Altra distruzione di lesione o di tessuto cerebrale, altro	02.93.21↔	Inserzione o sostituzione di microelettrodi permanenti per derivazione e stimolazione multiloculare
01.59.99↔	Altra asportazione o distruzione di lesione o di tessuto cerebrale, altro	02.93.99↔	Inserzione o sostituzione di elettrodo(i) di neurostimolatore intracranico, altro
01.6x.10↔	Asportazione e distruzione di tessuto tumorale dalla base del cranio	02.96↔	Applicazione di elettrodi sfenoidali
01.6x.11↔	Asportazione e distruzione di tessuto tumorale dalla calotta	02.99.10↔	Interventi stereotassici sul sistema liquorale
01.6x.20↔	Asportazione e distruzione di altro tessuto patologico dalla base del cranio	02.99.11↔	Impianto o espianto stereotassico di materiale radioattivo quale intervento indipendente
01.6x.21↔	Asportazione e distruzione di altro tessuto patologico dalla calotta	02.99.12↔	Impianto stereotassico di tessuto nel cranio, nel cervello e nelle meningi cerebrali
01.6x.22↔	Asportazione e distruzione di altro tessuto patologico dalla base del cranio e dalla calotta con meningi cerebrali	02.99.13↔	Instillazione stereotassica di medicinali quale intervento indipendente
02.01↔	Apertura di suture del cranio	02.99.14↔	Impianto, revisione o sostituzione stereotassica di cateteri intracerebrali per infusione intraventricolare
02.02↔	Riposizionamento di frammenti di frattura affossata del cranio	02.99.20↔	Conversione di shunt liquorale (o derivazione di liquido cerebrospinale) in derivazione multipla
02.03↔	Formazione di opercoli cranici	02.99.29↔	Altra revisione e rimozione di derivazioni liquorali
02.04.00↔	Innesto osseo sul cranio, NAS	02.99.30↔	Impianto o sostituzione di sonda di misura intracranica
02.04.10↔	Innesto osseo sul cranio, calotta cranica	02.99.31↔	Revisione senza sostituzione di sonda di misura intracranica
02.04.99↔	Innesto osseo sul cranio, altro	02.99.40↔	Impianto o sostituzione di neuroprotesi
02.05.00↔	Inserzione di placca cranica, NAS	02.99.41↔	Revisione senza sostituzione di neuroprotesi
02.05.10↔	Inserzione di impianto CAD nel neurocranio senza interessamento dello splancnocranio, difetto semplice	02.99.50↔	Impianto e rimozione di sistema di cateteri a palloncino per brachiterapia intracerebrale
02.05.11↔	Inserzione di impianto CAD nel neurocranio senza interessamento dello splancnocranio, difetto maggiore o complesso	02.99.70↔	Revisione senza sostituzione di elettrodo(i) di neurostimolatore intracranico, NAS
02.05.20↔	Inserzione di impianto CAD nel neurocranio con interessamento di orbita, regione temporale o seno frontale, fino a 2 regioni	02.99.71↔	Revisione senza sostituzione di elettrodo(i) di neurostimolatore intracranico, stereotassica, sistema a elettrodo singolo permanente per la stimolazione permanente
02.05.30↔	Inserzione di impianto CAD nel neurocranio con interessamento di più regioni dello splancnocranio, da 3 regioni	02.99.72↔	Revisione senza sostituzione di elettrodo(i) di neurostimolatore intracranico, stereotassica, sistema a più elettrodi permanenti per la stimolazione permanente
02.05.41↔	Reinserzione di placca cranica autologa	02.99.79↔	Revisione senza sostituzione di elettrodo(i) di neurostimolatore intracranico, altro
02.05.99↔	Inserzione di placca cranica, altro	02.99.90↔	Altri interventi stereotassici sul cranio, sul cervello e sulle meningi
02.06.00↔	Altri tipi di osteoplastica del cranio, NAS	04.01.00↔	Asportazione di neurinoma acustico, NAS
02.06.10↔	Cranioplastica fronto-orbitale per spostamento osseo	04.01.10↔	Asportazione di neurinoma acustico mediante craniotomia
02.06.20↔	Riparazione del neurocranio senza interessamento dello splancnocranio, con impianto semplice (cemento osseo, materiale alloplastico)	04.01.11↔	Asportazione di neurinoma acustico, Approccio translabyrinthico
02.06.30↔	Riparazione di neurocranio e splancnocranio o del solo splancnocranio, con impianto semplice (cemento osseo, materiale alloplastico)	04.01.99↔	Asportazione di neurinoma acustico, altro
02.06.99↔	Altri tipi di osteoplastica del cranio (cranioplastica), altro	04.41↔	Decompressione della radice del trigemino
02.07↔	Rimozione di placca del cranio	07.13.00↔	Biopsia dell'ipofisi per via trans-frontale, NAS
02.11↔	Sutura semplice della dura madre	07.13.10↔	Biopsia chiusa [percutanea] [agobiopsia] dell'ipofisi per via trans-frontale
02.12.00↔	Altra riparazione delle meningi cerebrali, NAS	07.13.11↔	Biopsia a cielo aperto dell'ipofisi per via trans-frontale
02.12.10↔	Altra riparazione delle meningi cerebrali senza cranioplastica	07.13.12↔	Biopsia stereotassica dell'ipofisi per via trans-frontale
02.12.20↔	Altra riparazione delle meningi cerebrali con cranioplastica	07.13.99↔	Biopsia dell'ipofisi per via trans-frontale, altro
02.12.21↔	Altra duraplastica con cranioplastica della convessità	07.14.00↔	Biopsia dell'ipofisi per via trans-sfenoidale, NAS
02.12.22↔	Altra duraplastica con cranioplastica del passaggio craniocervicale	07.14.10↔	Biopsia chiusa [percutanea] [agobiopsia] dell'ipofisi per via trans-sfenoidale
02.12.31↔	Duraplastica frontobasale con lembo peduncolato	07.14.11↔	Biopsia a cielo aperto dell'ipofisi per via trans-sfenoidale
02.12.99↔	Altra riparazione delle meningi cerebrali, altro	07.14.12↔	Biopsia stereotassica dell'ipofisi per via trans-sfenoidale
02.13↔	Legatura dei vasi delle meningi	07.14.99↔	Biopsia dell'ipofisi per via trans-sfenoidale, altro
02.14↔	Plessectomia coroidea	07.15↔	Biopsia dell'ipofisi per via non specificata
02.51.00↔	Sinangiosi, NAS	07.17.00↔	Biopsia della ghiandola pineale, NAS
02.51.11↔	EDAS (encefalo-duro-arterio-sinangiosi)	07.17.10↔	Biopsia chiusa [percutanea] [agobiopsia] della ghiandola pineale
02.51.12↔	EDS (encefalo-duro-sinangiosi), posa della dura madre invertita sulla corteccia cerebrale	07.17.11↔	Biopsia a cielo aperto della ghiandola pineale
02.51.13↔	EDS (encefalo-duro-sinangiosi), posa di un'arteria e della dura madre invertita sulla corteccia cerebrale	07.17.12↔	Biopsia stereotassica della ghiandola pineale
		07.17.99↔	Biopsia della ghiandola pineale, altro
		07.51↔	Esplorazione della regione pineale
		07.52↔	Incisione della ghiandola pineale

07.53↔	Asportazione parziale della ghiandola pineale	19.21↔	Revisione di stapedotomia, stapedectomia e stapedoplastica con sostituzione dell'incudine
07.54↔	Asportazione della ghiandola pineale	19.29.00↔	Altra revisione di stapedotomia, stapedectomia e stapedoplastica, NAS
07.59↔	Altri interventi sulla ghiandola pineale	19.29.10↔	Altra revisione di stapedotomia e stapedectomia con protesi di staffa
07.61↔	Asportazione parziale dell'ipofisi, per via transfrontale	19.29.11↔	Altra revisione di stapedotomia e stapedectomia con protesi di staffa autologa
07.62↔	Asportazione parziale dell'ipofisi, per via trans-sfenoidale	19.29.12↔	Altra revisione di stapedotomia e stapedectomia con protesi di staffa alloplastica
07.63↔	Asportazione parziale dell'ipofisi, per via non specificata	19.29.13↔	Altra revisione di plastica della staffa (senza sostituzione dell'incudine)
07.64↔	Asportazione totale dell'ipofisi per via transfrontale	19.29.99↔	Altra revisione di stapedotomia, stapedectomia e stapedoplastica, altro
07.65↔	Asportazione totale dell'ipofisi per via trans-sfenoidale	19.52↔	Timpanoplastica di tipo II
07.68↔	Asportazione totale dell'ipofisi, per altra via specificata	19.53↔	Timpanoplastica di tipo III
07.69↔	Asportazione totale dell'ipofisi per via non specificata	19.54↔	Timpanoplastica di tipo IV
07.71↔	Esplorazione della fossa ipofisaria	19.55↔	Timpanoplastica di tipo V
07.72↔	Incisione dell'ipofisi	19.56.00↔	Timpanoplastica e ossiculoplastica, NAS
07.79↔	Altri interventi sull'ipofisi	19.56.10↔	Timpanoplastica con antrotomia, atticotomia, atticoantrotomia o mastoidectomia, senza impianto di protesi o con impianto di ossicino autologo
16.01↔	Orbitotomia con lembo osseo	19.56.11↔	Timpanoplastica con antrotomia, atticotomia, atticoantrotomia o mastoidectomia, con impianto di protesi alloplastica, allogenica o xenogenica
16.02↔	Orbitotomia con inserzione di impianto orbitale	19.56.20↔	Timpanoplastica con confezione di cavità timpanomastoidea (cavità aperta), senza impianto di protesi o con impianto di ossicino autologo
16.09↔	Altra orbitotomia	19.56.21↔	Timpanoplastica con confezione di cavità timpanomastoidea (cavità aperta), con impianto di protesi alloplastica, allogenica o xenogenica
16.51.00↔	Esenterazione dell'orbita con rimozione di strutture adiacenti, NAS	19.56.99↔	Timpanoplastica e ossiculoplastica, altro
16.51.10↔	Esenterazione dell'orbita con rimozione di strutture adiacenti, con conservazione della cute palpebrale	19.6↔	Revisione di timpanoplastica
16.51.11↔	Esenterazione dell'orbita con rimozione di strutture adiacenti, senza conservazione della cute palpebrale	20.23.00↔	Incisione dell'orecchio medio, NAS
16.51.99↔	Altra esenterazione dell'orbita con rimozione di strutture adiacenti	20.23.10↔	Antrotomia
16.52.00↔	Esenterazione dell'orbita con rimozione terapeutica di osso orbitale, NAS	20.23.11↔	Atticotomia
16.52.10↔	Esenterazione dell'orbita con rimozione terapeutica di osso orbitale, con conservazione della cute palpebrale	20.23.12↔	Timpanotomia con chiusura della membrana della finestra rotonda e/o ovale
16.52.11↔	Esenterazione dell'orbita con rimozione terapeutica di osso orbitale, senza conservazione della cute palpebrale	20.23.13↔	Timpanotomia esplorativa
16.52.99↔	Altra esenterazione dell'orbita con rimozione terapeutica di osso orbitale	20.23.99↔	Incisione dell'orecchio medio, altro
16.59.00↔	Altra esenterazione dell'orbita, NAS	20.41↔	Mastoidectomia semplice
16.59.10↔	Altra esenterazione dell'orbita, con conservazione della cute palpebrale	20.42.00↔	Mastoidectomia radicale, NAS
16.59.11↔	Altra esenterazione dell'orbita, senza conservazione della cute palpebrale	20.42.10↔	Mastoidectomia, con liberazione del canale facciale, senza decompressione del nervo
16.59.99↔	Altra esenterazione dell'orbita, altro	20.42.11↔	Mastoidectomia, con liberazione del canale facciale, con decompressione del nervo
16.63↔	Revisione della cavità dopo enucleazione con innesto	20.42.20↔	Mastoidectomia, asportazione subtotala della rocca petrosa (petrosectomia subtotala), NAS
16.64↔	Altra revisione della cavità dopo enucleazione	20.42.21↔	Mastoidectomia, asportazione subtotala della rocca petrosa (petrosectomia subtotala), senza oblitterazione
16.66↔	Altra revisione di eviscerazione della cavità orbitale	20.42.22↔	Mastoidectomia, asportazione subtotala della rocca petrosa (petrosectomia subtotala), con oblitterazione di tessuto adiposo
18.71.00↔	Ricostruzione di padiglione auricolare, NAS	20.42.23↔	Mastoidectomia, asportazione subtotala della rocca petrosa (petrosectomia subtotala), con oblitterazione di tessuto muscolare
18.71.10↔	Ricostruzione di padiglione auricolare, parziale, NAS	20.42.24↔	Mastoidectomia, asportazione subtotala della rocca petrosa (petrosectomia subtotala), con oblitterazione di tessuto adiposo e muscolare
18.71.11↔	Ricostruzione di padiglione auricolare, parziale con espansore tissutale	20.42.30↔	Mastoidectomia, asportazione parziale della rocca petrosa, NAS
18.71.12↔	Ricostruzione di padiglione auricolare, parziale con lembo galeale	20.42.31↔	Mastoidectomia, asportazione parziale della rocca petrosa, senza oblitterazione
18.71.13↔	Ricostruzione di padiglione auricolare, parziale con innesto di cartilagine	20.42.32↔	Mastoidectomia, asportazione parziale della rocca petrosa, con oblitterazione di tessuto adiposo
18.71.14↔	Ricostruzione di padiglione auricolare, parziale con lembo microvascolare	20.42.33↔	Mastoidectomia, asportazione parziale della rocca petrosa, con oblitterazione di tessuto muscolare
18.71.19↔	Ricostruzione di padiglione auricolare, parziale, altro	20.42.34↔	Mastoidectomia, asportazione parziale della rocca petrosa, con oblitterazione di tessuto adiposo e muscolare
18.71.20↔	Ricostruzione di padiglione auricolare, totale, NAS	20.42.99↔	Mastoidectomia radicale, altro
18.71.21↔	Ricostruzione di padiglione auricolare, totale con espansore tissutale	20.51.00↔	Asportazione di lesione dell'orecchio medio, NAS
18.71.22↔	Ricostruzione di padiglione auricolare, totale con lembo galeale	20.51.10↔	Asportazione di lesione della cavità timpanica
18.71.23↔	Ricostruzione di padiglione auricolare, totale con innesto di cartilagine	20.51.11↔	Asportazione di lesione dall'apice della piramide petrosa
18.71.24↔	Ricostruzione di padiglione auricolare, totale con lembo microvascolare	20.51.12↔	Asportazione di lesione dell'otobase
18.71.29↔	Ricostruzione di padiglione auricolare, totale, altro		
18.71.30↔	Impianto di materiale alloplastico nella ricostruzione di padiglione auricolare		
18.71.99↔	Ricostruzione di padiglione auricolare, altro		
19.11↔	Stapedectomia e stapedoplastica con protesi di staffa		
19.19.00↔	Altra stapedectomia e stapedoplastica, NAS		
19.19.10↔	Stapedotomia con protesi di staffa autologa (incudostapedotomia)		
19.19.11↔	Stapedotomia con protesi di staffa alloplastica (incudostapedotomia)		
19.19.12↔	Malleostapedotomia		
19.19.99↔	Altra stapedectomia e stapedoplastica, altro		

20.51.99↔	Asportazione di lesione dell'orecchio medio, altro	39.72.99↔	Riparazione o occlusione endovascolare dei vasi della testa e del collo, altro
20.79.00↔	Altra incisione, asportazione e distruzione dell'orecchio interno, NAS	39.77.00↔	Intervento percutaneo transluminale ed endovascolare su vaso(i) intracranico(i), NAS
20.79.10↔	Asportazione di lesione del labirinto	39.77.10↔	Angioplastica percutanea di vaso(i) intracranico(i) con palloncino
20.79.11↔	Cocleoscotomia	39.77.20↔	Angioplastica percutanea di vaso(i) intracranico(i) con lama
20.79.20↔	Labirintectomia, transtimpanica	39.77.30↔	Angioplastica percutanea di vaso(i) intracranico(i) con laser
20.79.21↔	Labirintectomia, transmastoidea	39.77.40↔	Aterectomia percutanea di vaso(i) intracranico(i)
20.79.22↔	Distruzione del labirinto, transtimpanica	39.77.60↔	Trombectomia percutanea di vaso(i) intracranico(i), NAS
20.79.23↔	Distruzione del labirinto, transmastoidea	39.77.61↔	Trombectomia percutanea rotazionale di vaso(i) intracranico(i)
20.79.99↔	Altra incisione, asportazione e distruzione dell'orecchio interno, altro	39.77.62↔	Trombectomia percutanea di vaso(i) intracranico(i) con stent
20.92↔	Revisione di mastoidectomia	39.77.69↔	Trombectomia percutanea di vaso(i) intracranico(i), altro
20.99.00↔	Altri interventi sull'orecchio medio e interno, NAS	39.77.99↔	Intervento endovascolare percutaneo transluminale su vaso(i) intracranico(i), altro
20.99.10↔	Impianto di ancoraggio osseo nella rocca petrosa, nell'orecchio medio o interno	39.79.11↔	Impianto endovascolare di protesi in vasi viscerali
20.99.20↔	Chiusura di fistola del labirinto	39.79.12↔	Impianto endovascolare di protesi in vasi pelvici
20.99.30↔	Rimozione di impianto cocleare o di apparecchio acustico impiantabile	39.79.13↔	Impianto endovascolare di protesi in vasi addominali
20.99.99↔	Altri interventi sull'orecchio medio e interno, altro	39.79.19↔	Impianto endovascolare di protesi in altri vasi, altro
22.51↔	Etmoidotomia	39.79.20↔	Embolizzazione o occlusione mediante spirali di altri vasi, NAS
22.52↔	Sfenoidotomia	39.79.21↔	Embolizzazione o occlusione mediante spirali dell'arto superiore
22.63.00↔	Etmoidectomia, NAS	39.79.22↔	Embolizzazione o occlusione mediante spirali dell'aorta
22.63.10↔	Etmoidectomia, per via esterna	39.79.24↔	Embolizzazione o occlusione mediante spirali di vasi toracici
22.63.11↔	Etmoidectomia, intranasale o transmascellare	39.79.25↔	Embolizzazione o occlusione mediante spirali di vasi viscerali
22.63.99↔	Etmoidectomia, altro	39.79.26↔	Embolizzazione o occlusione mediante spirali di vasi addominali
22.64↔	Sfenoidectomia	39.79.27↔	Embolizzazione o occlusione mediante spirali dell'arto inferiore
38.61↔	Altra asportazione di vasi intracranici	39.79.28↔	Embolizzazione o occlusione mediante spirali di vasi spinali
39.28↔	Bypass vascolare extracranico-intracranico (EC-IC)	39.79.29↔	Embolizzazione o occlusione mediante spirali di altri vasi, altro
39.2a↔	Bypass vascolare intracranico-intracranico	39.79.30↔	Embolizzazione selettiva con liquidi embolizzanti di altri vasi, NAS
39.51.00↔	Clipping di aneurismi, NAS	39.79.31↔	Embolizzazione selettiva con liquidi embolizzanti di vasi dell'arto superiore
39.51.11↔	Clipping di aneurismi intracranici	39.79.32↔	Embolizzazione selettiva con liquidi embolizzanti dell'aorta
39.51.99↔	Clipping di aneurismi, altro	39.79.34↔	Embolizzazione selettiva con liquidi embolizzanti di vasi toracici
39.72.00↔	Riparazione o occlusione endovascolare dei vasi della testa e del collo, NAS	39.79.35↔	Embolizzazione selettiva con liquidi embolizzanti di vasi viscerali
39.72.10↔	Embolizzazione selettiva di vasi intracranici, NAS	39.79.36↔	Embolizzazione selettiva con liquidi embolizzanti di vasi addominali
39.72.11↔	Embolizzazione selettiva di vasi intracranici con particelle o spirali metalliche	39.79.38↔	Embolizzazione selettiva con liquidi embolizzanti di vasi spinali
39.72.12↔	Embolizzazione selettiva di vasi intracranici con liquidi embolizzanti, palloncini o ombrellini	39.79.39↔	Embolizzazione selettiva con liquidi embolizzanti di altri vasi, altro
39.72.13↔	Embolizzazione selettiva di vasi intracranici mediante stent(s) come deviatori di flusso	39.79.40↔	Embolizzazione selettiva con palloncini staccabili di altri vasi, NAS
39.72.14↔	Embolizzazione selettiva di vasi intracranici con sostanza adesiva	39.79.41↔	Embolizzazione selettiva con palloncini staccabili di vasi dell'arto superiore
39.72.19↔	Embolizzazione selettiva di vasi intracranici, altro	39.79.42↔	Embolizzazione selettiva con palloncini staccabili dell'aorta
39.72.20↔	Embolizzazione selettiva di vasi extracranici del capo e del collo, NAS	39.79.44↔	Embolizzazione selettiva con palloncini staccabili di vasi toracici
39.72.21↔	Embolizzazione selettiva di vasi extracranici del capo e del collo con particelle o spirali metalliche	39.79.45↔	Embolizzazione selettiva con palloncini staccabili di vasi viscerali
39.72.22↔	Embolizzazione selettiva di vasi extracranici del capo e del collo con liquidi embolizzanti, palloncini o ombrellini	39.79.46↔	Embolizzazione selettiva con palloncini staccabili di vasi addominali
39.72.24↔	Embolizzazione selettiva di vasi extracranici della testa e del collo con sostanza adesiva	39.79.47↔	Embolizzazione selettiva con palloncini staccabili di vasi spinali
39.72.29↔	Embolizzazione selettiva di vasi extracranici del capo e del collo, altro	39.79.48↔	Embolizzazione selettiva con palloncini staccabili di vasi dell'arto inferiore
39.72.30↔	Embolizzazione percutanea-transluminale di malformazioni vascolari mediante microcatetere, NAS	39.79.49↔	Embolizzazione selettiva con palloncini staccabili di altri vasi, altro
39.72.31↔	Embolizzazione percutanea-transluminale di malformazioni vascolari mediante microcatetere, impiego di un microcatetere	39.79.50↔	Embolizzazione selettiva con filtri di altri vasi, NAS
39.72.32↔	Embolizzazione percutanea-transluminale di malformazioni vascolari mediante microcateteri, impiego di due microcateteri	39.79.51↔	Embolizzazione selettiva con filtri di vasi dell'arto superiore
39.72.33↔	Embolizzazione percutanea-transluminale di malformazioni vascolari mediante microcateteri, impiego di tre microcateteri	39.79.52↔	Embolizzazione selettiva con filtri dell'aorta
39.72.34↔	Embolizzazione percutanea-transluminale di malformazioni vascolari mediante microcateteri, impiego di quattro microcateteri	39.79.54↔	Embolizzazione selettiva con filtri di vasi toracici
39.72.35↔	Embolizzazione percutanea-transluminale di malformazioni vascolari mediante microcateteri, impiego di cinque microcateteri	39.79.55↔	Embolizzazione selettiva con filtri di vasi viscerali
39.72.36↔	Embolizzazione percutanea-transluminale di malformazioni vascolari mediante microcateteri, impiego di sei e più microcateteri	39.79.56↔	Embolizzazione selettiva con filtri di vasi addominali
		39.79.57↔	Embolizzazione selettiva con filtri di vasi dell'arto inferiore
		39.79.58↔	Embolizzazione selettiva con filtri di vasi spinali
		39.79.59↔	Embolizzazione selettiva con filtri di altri vasi, altro
		39.79.60↔	Embolizzazione selettiva con particelle di altri vasi, NAS
		39.79.61↔	Embolizzazione selettiva con particelle di vasi dell'arto superiore
		39.79.62↔	Embolizzazione selettiva con particelle dell'aorta
		39.79.64↔	Embolizzazione selettiva con particelle di vasi toracici
		39.79.65↔	Embolizzazione selettiva con particelle di vasi viscerali
		39.79.66↔	Embolizzazione selettiva con particelle di vasi addominali
		39.79.67↔	Embolizzazione selettiva con particelle di vasi dell'arto inferiore
		39.79.68↔	Embolizzazione selettiva con particelle di vasi spinali

39.79.69↔	Embolizzazione selettiva con particelle di altri vasi, altro	76.92.21↔	Inserzione di impianto CAD nello splancnocranio senza interessamento del neurocranio, da 3 regioni in poi
39.79.70↔	Occlusione mediante cateterismo con laser di arterie, altri vasi, NAS	76.92.30↔	Inserzione di impianto CAD nella mascella, per riparazione plastica di difetto semplice
39.79.71↔	Occlusione mediante cateterismo con laser, di arterie dell'arto superiore	76.92.31↔	Inserzione di impianto CAD nella mascella, per riparazione plastica di difetto grande o complesso
39.79.72↔	Occlusione mediante cateterismo con laser, dell'aorta	92.39.00↔	Altra radioterapia stereotassica, NAS
39.79.74↔	Occlusione mediante cateterismo con laser, di vasi toracici	92.39.01↔	Altra radioterapia ad alto voltaggio, irradiazione stereotassica, frazionata, cerebrale, NAS
39.79.75↔	Occlusione mediante cateterismo con laser, di vasi dell'arto inferiore	92.39.11↔	Altra radioterapia ad alto voltaggio, irradiazione stereotassica, frazionata, extracerebrale, NAS
39.79.76↔	Occlusione mediante cateterismo con laser, di vasi viscerali	92.39.20↔	Altra radioterapia ad alto voltaggio, irradiazione stereotassica, frazionata: Cerebrale, radioterapia a modulazione di intensità
39.79.77↔	Occlusione mediante cateterismo con laser, di vasi addominali	92.39.21↔	Altra radioterapia ad alto voltaggio, irradiazione stereotassica, frazionata: Cerebrale, radioterapia ad arco a modulazione di intensità (IMAT)
39.79.79↔	Occlusione mediante cateterismo con laser di arterie, altri vasi, altro	92.39.22↔	Altra radioterapia ad alto voltaggio, irradiazione stereotassica, frazionata: Cerebrale, guidata dalle immagini
39.79.80↔	Occlusione mediante cateterismo con radiofrequenza di arterie, altri vasi, NAS	92.39.29↔	Altra radioterapia ad alto voltaggio, irradiazione stereotassica, frazionata, cerebrale, altro
39.79.81↔	Occlusione mediante cateterismo con radiofrequenza, di arterie dell'arto superiore	92.39.30↔	Altra radioterapia ad alto voltaggio, irradiazione stereotassica, frazionata: Extracerebrale, radioterapia a modulazione di intensità
39.79.82↔	Occlusione mediante cateterismo con radiofrequenza dell'aorta	92.39.31↔	Altra radioterapia ad alto voltaggio, irradiazione stereotassica, frazionata: Extracerebrale, radioterapia ad arco a modulazione di intensità (IMAT)
39.79.84↔	Occlusione mediante cateterismo con radiofrequenza di vasi toracici	92.39.32↔	Altra radioterapia ad alto voltaggio, irradiazione stereotassica, frazionata: Extracerebrale, guidata dalle immagini
39.79.85↔	Occlusione mediante cateterismo con radiofrequenza di vasi dell'arto inferiore	92.39.39↔	Altra radioterapia ad alto voltaggio, irradiazione stereotassica, frazionata, extracerebrale, altro
39.79.86↔	Occlusione mediante cateterismo con radiofrequenza di vasi viscerali		
39.79.87↔	Occlusione mediante cateterismo con radiofrequenza di vasi addominali		
39.79.89↔	Occlusione mediante cateterismo con radiofrequenza di altri vasi, altro		
76.92.20↔	Inserzione di impianto CAD nello splancnocranio senza interessamento del neurocranio, fino a 2 regioni		

### Procedura B11-3

01.32.00↔	Lobotomia e trattotomia, NAS	01.59.12↔	Altra asportazione o distruzione di lesione o di tessuto cerebrale, sbrigliamento di contusione cerebrale
01.32.10↔	Lobotomia e trattotomia, Cingolotomia	01.59.19↔	Altra asportazione o distruzione di lesione o di tessuto cerebrale, altro
01.32.11↔	Lobotomia e trattotomia, Transezione subpiale	01.59.20↔	Altra distruzione di tessuto tumorale intracerebrale di origine cerebrale
01.32.12↔	Lobotomia e trattotomia, Lobotomie multiple	01.59.21↔	Altra distruzione di tessuto tumorale intracerebrale di origine extracerebrale
01.32.20↔	Lobotomia e trattotomia, Interruzione stereotassica di sistemi di vie encefaliche	01.59.29↔	Altra distruzione di lesione o di tessuto cerebrale, altro
01.32.99↔	Lobotomia e trattotomia, altro	01.59.99↔	Altra asportazione o distruzione di lesione o di tessuto cerebrale, altro
01.39.10↔	Altre incisioni cerebrali per evacuazione di ematoma intracerebrale	01.6x.11↔	Asportazione e distruzione di tessuto tumorale dalla calotta
01.39.11↔	Altre incisioni cerebrali per evacuazione di ascesso intracerebrale	01.6x.21↔	Asportazione e distruzione di altro tessuto patologico dalla calotta
01.39.20↔	Altre incisioni cerebrali, Evacuazione stereotassica di ematoma intracranico	02.01↔	Apertura di suture del cranio
01.39.21↔	Altre incisioni cerebrali, Evacuazione stereotassica di ascesso intracranico	02.06.10↔	Cranioplastica fronto-orbitale per spostamento osseo
01.41↔	Interventi sul talamo	02.06.20↔	Riparazione del neurocranio senza interessamento dello splancnocranio, con impianto semplice (cemento osseo, materiale alloplastico)
01.42↔	Interventi sul globo pallido	02.06.30↔	Riparazione di neurocranio e splancnocranio o del solo splancnocranio, con impianto semplice (cemento osseo, materiale alloplastico)
01.51.00↔	Asportazione di lesione o di tessuto delle meningi cerebrali, NAS	02.07↔	Rimozione di placca del cranio
01.51.10↔	Asportazione di tessuto tumorale dalle meningi cerebrali con isolamento di tessuto adiacente infiltrato	02.12.10↔	Altra riparazione delle meningi cerebrali senza cranioplastica
01.51.99↔	Asportazione di lesione o di tessuto delle meningi cerebrali, altro	02.12.20↔	Altra riparazione delle meningi cerebrali con cranioplastica
01.52.00↔	Emisferectomia, NAS	02.12.21↔	Altra duraplastica con cranioplastica della convessità
01.52.10↔	Emisferectomia, tessuto tumorale intracerebrale di origine cerebrale	02.12.22↔	Altra duraplastica con cranioplastica del passaggio cranio-cervicale
01.52.11↔	Emisferectomia, tessuto tumorale intracerebrale di origine extracerebrale	02.13↔	Legatura dei vasi delle meningi
01.52.99↔	Emisferectomia, altro	02.14↔	Plessectomia coroidea
01.53.00↔	Lobectomia cerebrale, NAS	02.2↔	Ventricolostomia
01.53.10↔	Lobectomia cerebrale, tessuto tumorale intracerebrale di origine cerebrale	02.51.00↔	Sinangiosi, NAS
01.53.11↔	Lobectomia cerebrale, tessuto tumorale intracerebrale di origine extracerebrale	02.51.11↔	EDAS (encefalo-duro-arterio-sinangiosi)
01.53.99↔	Lobectomia cerebrale, altro	02.51.12↔	EDS (encefalo-duro-sinangiosi), posa della dura madre invertita sulla corteccia cerebrale
01.59.00↔	Altra asportazione o distruzione di lesione o di tessuto cerebrale, NAS	02.51.13↔	EDS (encefalo-duro-sinangiosi), posa di un'arteria e della dura madre invertita sulla corteccia cerebrale
01.59.10↔	Altra asportazione di tessuto tumorale intracerebrale di origine cerebrale	02.51.14↔	EMS (encefalo-mio-sinangiosi)
01.59.11↔	Altra asportazione di tessuto tumorale intracerebrale di origine extracerebrale	02.51.15↔	EGPS (encefalo-galea-periostio-sinangiosi)



02.51.99↔	Sinangiosi, altro	07.59↔	Altri interventi sulla ghiandola pineale
02.92↔	Interventi riparativi sul cervello	07.61↔	Asportazione parziale dell'ipofisi, per via transfrontale
02.93.00↔	Inserzione o sostituzione di elettrodo(i) di neurostimolatore intracranico, NAS	07.62↔	Asportazione parziale dell'ipofisi, per via trans-sfenoidale
02.93.10↔	Inserzione o sostituzione di microelettrodi temporanei per derivazione e stimolazione uniloculare	07.63↔	Asportazione parziale dell'ipofisi, per via non specificata
02.93.11↔	Inserzione o sostituzione di microelettrodi temporanei per derivazione e stimolazione multiloculare	07.64↔	Asportazione totale dell'ipofisi per via transfrontale
02.93.20↔	Inserzione o sostituzione di microelettrodi permanenti per derivazione e stimolazione uniloculare	07.65↔	Asportazione totale dell'ipofisi per via trans-sfenoidale
02.93.21↔	Inserzione o sostituzione di microelettrodi permanenti per derivazione e stimolazione multiloculare	07.68↔	Asportazione totale dell'ipofisi, per altra via specificata
02.93.99↔	Inserzione o sostituzione di elettrodo(i) di neurostimolatore intracranico, altro	07.69↔	Asportazione totale dell'ipofisi per via non specificata
02.96↔	Applicazione di elettrodi sfenoidali	07.71↔	Esplorazione della fossa ipofisaria
02.99.10↔	Interventi stereotassici sul sistema liquorale	07.72↔	Incisione dell'ipofisi
02.99.11↔	Impianto o espianto stereotassico di materiale radioattivo quale intervento indipendente	07.79↔	Altri interventi sull'ipofisi
02.99.12↔	Impianto stereotassico di tessuto nel cranio, nel cervello e nelle meningi cerebrali	38.01↔	Incisione di vasi intracranici
02.99.13↔	Instillazione stereotassica di medicinali quale intervento indipendente	38.31↔	Resezione di vasi intracranici con anastomosi
02.99.14↔	Impianto, revisione o sostituzione stereotassica di cateteri intracerebrali per infusione intraventricolare	38.41↔	Resezione di vasi intracranici con sostituzione
02.99.20↔	Conversione di shunt liquorale (o derivazione di liquido cerebrospinale) in derivazione multipla	38.60↔	Altra asportazione di vasi, sede non specificata
02.99.29↔	Altra revisione e rimozione di derivazioni liquorali	38.61↔	Altra asportazione di vasi intracranici
02.99.30↔	Impianto o sostituzione di sonda di misura intracranica	39.28↔	Bypass vascolare extracranico-intracranico (EC-IC)
02.99.31↔	Revisione senza sostituzione di sonda di misura intracranica	39.2a↔	Bypass vascolare intracranico-intracranico
02.99.40↔	Impianto o sostituzione di neuroprotesi	39.51.00↔	Clipping di aneurismi, NAS
02.99.41↔	Revisione senza sostituzione di neuroprotesi	39.51.11↔	Clipping di aneurismi intracranici
02.99.50↔	Impianto e rimozione di sistema di cateteri a palloncino per brachiterapia intracerebrale	39.51.99↔	Clipping di aneurismi, altro
02.99.70↔	Revisione senza sostituzione di elettrodo(i) di neurostimolatore intracranico, NAS	39.53↔	Riparazione di fistola arteriovenosa
02.99.71↔	Revisione senza sostituzione di elettrodo(i) di neurostimolatore intracranico, stereotassica, sistema a elettrodo singolo permanente per la stimolazione permanente	92.20↔	Infusione d'isotopo radioattivo liquido
02.99.72↔	Revisione senza sostituzione di elettrodo(i) di neurostimolatore intracranico, stereotassica, sistema a più elettrodi permanenti per la stimolazione permanente	92.21.00↔	Radioterapia superficiale: NAS
02.99.79↔	Revisione senza sostituzione di elettrodo(i) di neurostimolatore intracranico, altro	92.21.01↔	Radioterapia superficiale: fino a 2 campi di irradiazione
02.99.90↔	Altri interventi stereotassici sul cranio, sul cervello e sulle meningi	92.21.02↔	Radioterapia superficiale: più di 2 campi di irradiazione
04.01.00↔	Asportazione di neurinoma acustico, NAS	92.22.00↔	Radioterapia con ortovoltaggio: NAS
04.01.10↔	Asportazione di neurinoma acustico mediante craniotomia	92.22.01↔	Radioterapia con ortovoltaggio: fino a 2 campi di irradiazione
04.01.11↔	Asportazione di neurinoma acustico, Approccio translabirintico	92.22.02↔	Radioterapia con ortovoltaggio: più di 2 campi di irradiazione
04.01.99↔	Asportazione di neurinoma acustico, altro	92.22.11↔	Roentgenterapia intraoperatoria, fino a 300 kV
04.41↔	Decompressione della radice del trigemino	92.22.12↔	Roentgenterapia intraoperatoria, 300 kV - < 1 MV
07.13.00↔	Biopsia dell'ipofisi per via trans-frontale, NAS	92.22.19↔	Roentgenterapia intraoperatoria, altro
07.13.10↔	Biopsia chiusa [percutanea] [agobiopsia] dell'ipofisi per via trans-frontale	92.23.00↔	Radioterapia ad alto voltaggio: NAS
07.13.11↔	Biopsia a cielo aperto dell'ipofisi per via trans-frontale	92.23.01↔	Dispositivo di telecobaltoterapia, fino a 2 campi di irradiazione
07.13.12↔	Biopsia stereotassica dell'ipofisi per via trans-frontale	92.23.02↔	Dispositivo di telecobaltoterapia, da 3 a 4 campi di irradiazione
07.13.99↔	Biopsia dell'ipofisi per via trans-frontale, altro	92.23.03↔	Dispositivo di telecobaltoterapia, più di 4 campi di irradiazione o irradiazione 3D pianificata
07.14.00↔	Biopsia dell'ipofisi per via trans-sfenoidale, NAS	92.23.08↔	Radioterapia ad alto voltaggio: altri isotopi
07.14.10↔	Biopsia chiusa [percutanea] [agobiopsia] dell'ipofisi per via trans-sfenoidale	92.23.09↔	Dispositivo di telecobaltoterapia, altro
07.14.11↔	Biopsia a cielo aperto dell'ipofisi per via trans-sfenoidale	92.24.00↔	Teleradioterapia mediante fotoni, acceleratore lineare, NAS
07.14.12↔	Biopsia stereotassica dell'ipofisi per via trans-sfenoidale	92.24.01↔	Teleradioterapia mediante fotoni, acceleratore lineare, irradiazione di campo esteso
07.14.99↔	Biopsia dell'ipofisi per via trans-sfenoidale, altro	92.24.02↔	Teleradioterapia mediante fotoni, acceleratore lineare, irradiazione di un emicorpo
07.15↔	Biopsia dell'ipofisi per via non specificata	92.24.03↔	Teleradioterapia mediante fotoni, acceleratore lineare, irradiazione del corpo intero
07.17.00↔	Biopsia della ghiandola pineale, NAS	92.24.04↔	Teleradioterapia mediante fotoni, acceleratore lineare, radioterapia intraoperatoria
07.17.10↔	Biopsia chiusa [percutanea] [agobiopsia] della ghiandola pineale	92.24.09↔	Teleradioterapia mediante fotoni, acceleratore lineare, altro
07.17.11↔	Biopsia a cielo aperto della ghiandola pineale	92.24.11↔	Teleradioterapia mediante fotoni, acceleratore lineare, guidata dalle immagini, fino a 2 campi di irradiazione
07.17.12↔	Biopsia stereotassica della ghiandola pineale	92.24.12↔	Teleradioterapia mediante fotoni, acceleratore lineare, guidata dalle immagini, più di 2 campi di irradiazione
07.17.99↔	Biopsia della ghiandola pineale, altro	92.24.13↔	Teleradioterapia mediante fotoni, acceleratore lineare, guidata dalle immagini, irradiazione 3D pianificata
07.51↔	Esplorazione della regione pineale	92.24.14↔	Teleradioterapia mediante fotoni, acceleratore lineare, guidata dalle immagini, radioterapia a modulazione di intensità
07.52↔	Incisione della ghiandola pineale	92.24.21↔	Teleradioterapia mediante fotoni, acceleratore lineare, non guidata dalle immagini, fino a 2 campi di irradiazione
07.53↔	Asportazione parziale della ghiandola pineale	92.24.22↔	Teleradioterapia mediante fotoni, acceleratore lineare, non guidata dalle immagini, più di 2 campi di irradiazione
07.54↔	Asportazione della ghiandola pineale	92.24.23↔	Teleradioterapia mediante fotoni, acceleratore lineare, non guidata dalle immagini, irradiazione 3D pianificata
		92.24.24↔	Teleradioterapia mediante fotoni, acceleratore lineare, non guidata dalle immagini, radioterapia a modulazione di intensità
		92.24.30↔	Teleradioterapia mediante fotoni: radioterapia estremamente complessa con attrezzatura specializzata
		92.25.00↔	Teleradioterapia con elettroni, acceleratore lineare, NAS
		92.25.01↔	Teleradioterapia con elettroni, acceleratore lineare, irradiazione di campo esteso

92.25.02↔	Teleradioterapia con elettroni, acceleratore lineare, irradiazione di un emicorpo	92.28.02↔	Radioiodoterapia fino a 1,2 GBq I-131, senza somministrazione di tireotropina ricombinante (rh-TSH)
92.25.03↔	Teleradioterapia con elettroni, acceleratore lineare, irradiazione del corpo intero	92.28.03↔	Radioiodoterapia fino a 1,2 GBq I-131, con somministrazione di tireotropina ricombinante (rh-TSH)
92.25.04↔	Teleradioterapia con elettroni, acceleratore lineare, radioterapia intraoperatoria	92.28.04↔	Radioiodoterapia da 1,2 a meno di 5 GBq I-131, senza somministrazione di tireotropina ricombinante (rh-TSH)
92.25.09↔	Teleradioterapia con elettroni, acceleratore lineare, altro	92.28.05↔	Radioiodoterapia da 1,2 a meno di 5 GBq I-131, con somministrazione di tireotropina ricombinante (rh-TSH)
92.25.11↔	Teleradioterapia con elettroni, acceleratore lineare, guidata dalle immagini	92.28.06↔	Radioiodoterapia da 5 GBq I-131, senza somministrazione di tireotropina ricombinante (rh-TSH)
92.25.12↔	Teleradioterapia con elettroni, acceleratore lineare, guidata dalle immagini, fino a 2 campi di irradiazione	92.28.07↔	Radioiodoterapia da 5 GBq I-131, con somministrazione di tireotropina ricombinante (rh-TSH)
92.25.13↔	Teleradioterapia con elettroni, acceleratore lineare, guidata dalle immagini, più di 2 campi di irradiazione	92.28.11↔	Terapia con radionuclidi aperti per metastasi ossee
92.25.14↔	Teleradioterapia con elettroni, acceleratore lineare, guidata dalle immagini, irradiazione 3D pianificata	92.28.13↔	Terapia radiorecettoriale con analoghi della somatostatina DOTA-coniugati
92.25.15↔	Teleradioterapia con elettroni, acceleratore lineare, guidata dalle immagini, radioterapia a modulazione di intensità	92.28.20↔	Radioimmunoterapia con 90Y ibritumomab tiuxetano, parenterale
92.25.21↔	Teleradioterapia con elettroni, acceleratore lineare, non guidata dalle immagini, fino a 2 campi di irradiazione	92.28.21↔	Somministrazione parenterale di iodio-131-MIBG (metaiodobenzilguanidina)
92.25.22↔	Teleradioterapia con elettroni, acceleratore lineare, non guidata dalle immagini, più di 2 campi di irradiazione	92.28.22↔	Radioimmunoterapia con iodio-131 [I-131] tositumomab, parenterale
92.25.23↔	Teleradioterapia con elettroni, acceleratore lineare, non guidata dalle immagini, irradiazione 3D pianificata	92.28.23↔	Radioimmunoterapia con altri anticorpi, parenterale
92.25.24↔	Teleradioterapia con elettroni, acceleratore lineare, non guidata dalle immagini, radioterapia a modulazione di intensità	92.28.31↔	Radio-chemioembolizzazione endovascolare selettiva con I-131-Lipiodol
92.26.00↔	Teleradioterapia con altre radiazioni particellari, NAS	92.28.32↔	Terapia endovascolare selettiva con radionuclidi (SIRT) mediante embolizzazione con microsferi marcate con ittrio-90
92.26.10↔	Terapia con protoni, non guidata dalle immagini, fino a 2 campi di irradiazione	92.28.33↔	Brachiterapia endovascolare con renio-188
92.26.11↔	Terapia con protoni, guidata dalle immagini, fino a 2 campi di irradiazione	92.28.99↔	Iniezione, instillazione o somministrazione per via orale di radioisotopi, altro
92.26.20↔	Terapia con protoni, non guidata dalle immagini, più di 2 campi di irradiazione	92.29.00↔	Brachiterapia con radionuclidi chiusi, NAS
92.26.21↔	Terapia con protoni, guidata dalle immagini, più di 2 campi di irradiazione	92.29.09↔	Brachiterapia con radionuclidi chiusi, altro
92.26.99↔	Teleradioterapia con altre radiazioni particellari, altro	92.29.11↔	Brachiterapia interstiziale con impianto di emettitori rimovibili monoplanari, basso rateo di dose
92.27.00↔	Impianto o inserzione di elementi radioattivi (brachiterapia con radionuclidi chiusi), superficie corporea, altra o NAS sede di applicazione	92.29.12↔	Brachiterapia interstiziale con impianto di emettitori rimovibili monoplanari, rateo di dose pulsata (pulsed dose rate)
92.27.10↔	Impianto o inserzione di elementi radioattivi (brachiterapia con radionuclidi chiusi), organi sessuali femminili, NAS	92.29.13↔	Brachiterapia interstiziale con impianto di emettitori rimovibili monoplanari, alto rateo di dose
92.27.11↔	Impianto o inserzione di elementi radioattivi (brachiterapia con radionuclidi chiusi), in sede intrauterina	92.29.19↔	Brachiterapia interstiziale con impianto di emettitori rimovibili monoplanari, altro
92.27.12↔	Impianto o inserzione di elementi radioattivi (brachiterapia con radionuclidi chiusi), in sede intravaginale	92.29.21↔	Brachiterapia interstiziale con impianto volumetrico di emettitori rimovibili multiplanari, basso rateo di dose
92.27.13↔	Impianto o inserzione di elementi radioattivi (brachiterapia con radionuclidi chiusi), in sede combinata intrauterina e intravaginale	92.29.22↔	Brachiterapia interstiziale con impianto volumetrico di emettitori rimovibili multiplanari, rateo di dose pulsata (pulsed dose rate)
92.27.21↔	Impianto o inserzione di elementi radioattivi (brachiterapia con radionuclidi chiusi), superficie corporea	92.29.23↔	Brachiterapia interstiziale con impianto volumetrico di emettitori rimovibili multiplanari, alto rateo di dose
92.27.22↔	Impianto o inserzione di elementi radioattivi (brachiterapia con radionuclidi chiusi), in sede intracavitaria	92.29.24↔	Brachiterapia con impianto di emettitori rimovibili multiplanari, alto rateo di dose, intraoperatoria
92.27.23↔	Impianto o inserzione di elementi radioattivi (brachiterapia con radionuclidi chiusi), in sede endoluminale	92.29.29↔	Brachiterapia interstiziale con impianto volumetrico di emettitori rimovibili multiplanari, altro
92.27.30↔	Impianto o inserzione di elementi radioattivi (brachiterapia con radionuclidi chiusi), vasi NAS	92.29.31↔	Brachiterapia interstiziale con impianto di emettitori permanenti, fino a 10 sorgenti
92.27.31↔	Impianto o inserzione di elementi radioattivi (brachiterapia con radionuclidi chiusi), arterie coronarie	92.29.32↔	Brachiterapia interstiziale con impianto di emettitori permanenti, da 11 a 15 sorgenti
92.27.39↔	Impianto o inserzione di elementi radioattivi (brachiterapia con radionuclidi chiusi), altri vasi	92.29.33↔	Brachiterapia interstiziale con impianto di emettitori permanenti, da 16 a 20 sorgenti
92.27.40↔	Impianto o inserzione di elementi radioattivi (brachiterapia con radionuclidi chiusi), intraoperatoria	92.29.34↔	Brachiterapia interstiziale con impianto di emettitori permanenti, da 21 a 25 sorgenti
92.27.70↔	Moulage radioattivi, NAS	92.29.35↔	Brachiterapia interstiziale con impianto di emettitori permanenti, da 26 a 30 sorgenti
92.27.71↔	Moulage radioattivi: costruzione e applicazione di moulage radioattivi superficiali	92.29.36↔	Brachiterapia interstiziale con impianto di emettitori permanenti, da 31 a 35 sorgenti
92.27.72↔	Moulage radioattivi: costruzione e applicazione di applicatori non impiegati sulla superficie corporea	92.29.37↔	Brachiterapia interstiziale con impianto di emettitori permanenti, da 36 a 40 sorgenti
92.27.73↔	Moulage radioattivi: costruzione e applicazione di applicatori oculari	92.29.38↔	Brachiterapia interstiziale con impianto di emettitori permanenti, da 41 a 45 sorgenti
92.27.79↔	Moulage radioattivi, altro	92.29.39↔	Brachiterapia interstiziale con impianto di emettitori permanenti, da 46 a 50 sorgenti
92.28.00↔	Iniezione, instillazione o somministrazione per via orale di radioisotopi, NAS	92.29.3a↔	Brachiterapia interstiziale con impianto di emettitori permanenti, da 51 a 55 sorgenti
92.28.01↔	Instillazione di radionuclidi aperti in articolazioni	92.29.3b↔	Brachiterapia interstiziale con impianto di emettitori permanenti, da 56 a 60 sorgenti
		92.29.3c↔	Brachiterapia interstiziale con impianto di emettitori permanenti, da 61 a 65 sorgenti

92.29.3d↔	Brachiterapia interstiziale con impianto di emettitori permanenti, da 66 a 70 sorgenti	92.33.01↔	Altra radioterapia ad alto voltaggio: radioterapia stereotassica, in seduta unica, cerebrale
92.29.3e↔	Brachiterapia interstiziale con impianto di emettitori permanenti, da 71 sorgenti e più	92.33.11↔	Altra radioterapia ad alto voltaggio: radioterapia stereotassica, in seduta unica, extracerebrale
92.29.40↔	Brachiterapia con applicatori superficiali, NAS	92.39.00↔	Altra radiochirurgia stereotassica, NAS
92.29.49↔	Brachiterapia con applicatori superficiali, altro	92.39.01↔	Altra radioterapia ad alto voltaggio, irradiazione stereotassica, frazionata, cerebrale, NAS
92.29.51↔	Rimozione di radionuclidi chiusi o di applicatori inattivi sotto anestesia	92.39.11↔	Altra radioterapia ad alto voltaggio, irradiazione stereotassica, frazionata, extracerebrale, NAS
92.30.00↔	Radioterapia stereotassica, in seduta unica, NAS	92.39.20↔	Altra radioterapia ad alto voltaggio, irradiazione stereotassica, frazionata: Cerebrale, radioterapia a modulazione di intensità
92.30.01↔	Radioterapia stereotassica, in seduta unica: Cerebrale, NAS	92.39.21↔	Altra radioterapia ad alto voltaggio, irradiazione stereotassica, frazionata: Cerebrale, radioterapia ad arco a modulazione di intensità (IMAT)
92.30.02↔	Radioterapia stereotassica, in seduta unica: Extracerebrale, NAS	92.39.22↔	Altra radioterapia ad alto voltaggio, irradiazione stereotassica, frazionata: Cerebrale, guidata dalle immagini
92.30.20↔	Radioterapia stereotassica, in seduta unica: Cerebrale, radioterapia a modulazione di intensità	92.39.29↔	Altra radioterapia ad alto voltaggio, irradiazione stereotassica, frazionata, cerebrale, altro
92.30.21↔	Radioterapia stereotassica, in seduta unica: Cerebrale, radioterapia ad arco a modulazione di intensità (IMAT)	92.39.30↔	Altra radioterapia ad alto voltaggio, irradiazione stereotassica, frazionata: Extracerebrale, radioterapia a modulazione di intensità
92.30.22↔	Radioterapia stereotassica, in seduta unica: Cerebrale, guidata dalle immagini	92.39.31↔	Altra radioterapia ad alto voltaggio, irradiazione stereotassica, frazionata: Extracerebrale, radioterapia ad arco a modulazione di intensità (IMAT)
92.30.30↔	Radioterapia stereotassica, in seduta unica: Extracerebrale, radioterapia a modulazione di intensità	92.39.32↔	Altra radioterapia ad alto voltaggio, irradiazione stereotassica, frazionata: Extracerebrale, guidata dalle immagini
92.30.31↔	Radioterapia stereotassica, in seduta unica: Extracerebrale, radioterapia ad arco a modulazione di intensità (IMAT)	92.39.39↔	Altra radioterapia ad alto voltaggio, irradiazione stereotassica, frazionata, extracerebrale, altro
92.30.32↔	Radioterapia stereotassica, in seduta unica: Extracerebrale, guidata dalle immagini	92.41↔	Radioterapia intraoperatoria con elettroni
92.30.99↔	Radioterapia stereotassica, in seduta unica, altro		
92.31.00↔	Radiochirurgia con fotoni NAS, cerebrale		
92.31.10↔	Radiochirurgia con fotoni NAS, extracerebrale		
92.32.00↔	Radiochirurgia con fotoni a sorgente multiple, NAS		
92.32.01↔	Radiochirurgia con fotoni a sorgenti multiple: Gamma knife		
92.33.00↔	Radiochirurgia con particelle, NAS		

### Procedura B11-4

77.99.20↔	Ostectomia totale di una vertebra	81.63.99↔	Artrodesi o rifusione di 4-8 vertebre, altro
77.99.40↔	Ostectomia totale di falangi dei piedi	81.64.00↔	Artrodesi o rifusione di 9 e più vertebre, NAS
81.63.00↔	Artrodesi o rifusione di 4-8 vertebre, NAS	81.64.10↔	Artrodesi di 9 e più vertebre, dorsale
81.63.10↔	Artrodesi di 4 - 6 vertebre, dorsale	81.64.11↔	Artrodesi di 9 o più vertebre, combinata dorsale e ventrale, intercorporea
81.63.11↔	Artrodesi di 4 - 6 vertebre, combinata dorsale e ventrale, intercorporea	81.64.99↔	Artrodesi o rifusione di 9 e più vertebre, altro
81.63.12↔	Artrodesi di 4 - 6 vertebre, ventrale, intercorporea	81.66.10↔	Cifoplastica, 1 corpo vertebrale
81.63.13↔	Artrodesi di 4 - 6 vertebre, dorsale, dinamica	81.66.11↔	Cifoplastica, 2 corpi vertebrali
81.63.20↔	Artrodesi di 7 - 8 vertebre, dorsale	81.66.12↔	Cifoplastica, 3 corpi vertebrali
81.63.21↔	Artrodesi di 7 - 8 vertebre, combinata dorsale e ventrale, intercorporea	81.66.13↔	Cifoplastica, 4 e più corpi vertebrali
81.63.22↔	Artrodesi di 7 - 8 vertebre, ventrale, intercorporea	81.66.99↔	Cifoplastica, altro
81.63.23↔	Artrodesi di 7 - 8 vertebre, dorsale, dinamica		

### Procedura B11-5

01.11.00↔	Biopsia chiusa [percutanea] [agobiopsia] delle meningi cerebrali, NAS	01.18.21↔	Biopsia stereotassica a cielo aperto di vaso sanguigno intracranico
01.11.10↔	Biopsia stereotassica chiusa [percutanea] [agobiopsia] delle meningi cerebrali	01.18.29↔	Biopsia a cielo aperto di vaso sanguigno intracranico, altro
01.11.99↔	Biopsia chiusa [percutanea] [agobiopsia] delle meningi cerebrali, altro	01.24.21↔	Trapanazione della calotta quale approccio chirurgico
01.12.00↔	Biopsia mediante craniotomia (a cielo aperto) delle meningi cerebrali, NAS	01.28↔	Inserzione di catetere(i) intracranico(i) attraverso foro(i) di trapanazione
01.12.10↔	Biopsia stereotassica mediante craniotomia (a cielo aperto) delle meningi cerebrali	01.31.00↔	Incisione delle meningi cerebrali, NAS
01.12.99↔	Biopsia mediante craniotomia (a cielo aperto) delle meningi cerebrali, altro	01.31.10↔	Incisione delle meningi cerebrali per evacuazione di ematoma (igroma) subdurale
01.13.00↔	Biopsia chiusa [percutanea] [agobiopsia] di lesione cerebrale, NAS	01.31.11↔	Incisione delle meningi cerebrali per evacuazione di empiema subdurale
01.13.10↔	Biopsia stereotassica chiusa [percutanea] [agobiopsia] di lesione cerebrale	01.31.20↔	Incisione delle meningi cerebrali per drenaggio di liquido subdurale e subaracnoideo
01.13.99↔	Biopsia chiusa [percutanea] [agobiopsia] di lesione cerebrale, altro	01.31.99↔	Incisione delle meningi cerebrali, altro
01.14.00↔	Biopsia a cielo aperto del cervello, NAS	20.01↔	Miringotomia con inserzione di drenaggio
01.14.10↔	Biopsia stereotassica a cielo aperto del cervello	22.01.00↔	Puntura dei seni paranasali per aspirazione o lavaggio, NAS
01.14.99↔	Biopsia a cielo aperto del cervello, altro	22.01.10↔	Puntura dei seni paranasali per aspirazione o lavaggio, Puntura del seno mascellare
01.15↔	Biopsia del cranio	22.01.11↔	Puntura del seno frontale (es. secondo Beck)
01.18.20↔	Biopsia a cielo aperto di vaso sanguigno intracranico	22.01.99↔	Altra puntura dei seni paranasali per aspirazione o lavaggio, altro
		22.2x.00↔	Antrotomia intranasale, NAS

22.2x.10↔	Infundibolotomia senza fenestrazione del seno mascellare	37.8a.21↔	Impianto di pace-maker a camera doppia, senza stimolazione antitachicardica
22.2x.11↔	Infundibolotomia con fenestrazione del seno mascellare	37.8a.22↔	Impianto di pace-maker a camera doppia, con stimolazione antitachicardica
22.2x.20↔	Antrotomia intranasale mediante dilatazione con catetere a palloncino, NAS	37.8a.41↔	Impianto di pace-maker senza sonda transvenoso
22.2x.21↔	Antrotomia intranasale mediante dilatazione con catetere a palloncino, seno sfenoidale	37.8a.99↔	Impianto di pace-maker permanente, altro
22.2x.22↔	Antrotomia intranasale mediante dilatazione con catetere a palloncino, seno frontale	37.8b.00↔	Rimozione di pace-maker permanente, NAS
22.2x.23↔	Antrotomia intranasale mediante dilatazione con catetere a palloncino, seno mascellare	37.8b.11↔	Rimozione di pace-maker a camera singola
22.2x.28↔	Antrotomia intranasale mediante dilatazione con catetere a palloncino, più seni paranasali	37.8b.21↔	Rimozione di pace-maker a camera doppia, senza stimolazione antitachicardica
22.2x.29↔	Antrotomia intranasale mediante dilatazione con catetere a palloncino, altro	37.8b.22↔	Rimozione di pace-maker a camera doppia, con stimolazione antitachicardica
22.2x.99↔	Altra antrotomia intranasale	37.8b.31↔	Rimozione di pace-maker con risincronizzazione (CRT-P)
22.31↔	Antrotomia mascellare radicale	37.8b.41↔	Rimozione di pace-maker senza sonda transvenoso
22.41.00↔	Senotomia frontale, NAS	37.8b.99↔	Rimozione di pace-maker permanente, altro
22.41.10↔	Senotomia frontale per via esterna	37.8c↔	Impianto di registratore di eventi cardiaci
22.41.11↔	Senotomia frontale, intranasale	37.8d↔	Rimozione di registratore di eventi cardiaci
22.41.12↔	Senotomia frontale, inserzione di drenaggio mediano	37.8e.00↔	Impianto di apparecchio di cardioversione o defibrillatore, NAS
22.41.99↔	Senotomia frontale, altro	37.8e.11↔	Impianto di defibrillatore a camera singola
22.42.00↔	Senectomia frontale, NAS	37.8e.12↔	Impianto di defibrillatore a camera doppia
22.42.10↔	Osteoplastica frontale con oblitterazione	37.8e.21↔	Impianto di defibrillatore con risincronizzazione (CRT-D)
22.42.11↔	Osteoplastica frontale senza oblitterazione	37.8e.22↔	Impianto di defibrillatore a camera singola con sensing atriale
22.42.99↔	Senectomia frontale, altro	37.8e.31↔	Impianto di sistema di defibrillazione sottocutaneo
22.53↔	Incisione di più seni paranasali	37.8e.99↔	Impianto di apparecchio di cardioversione o defibrillatore, altro
22.61↔	Asportazione di lesione del seno mascellare secondo Caldwell-Luc	37.8f.00↔	Rimozione di apparecchio di cardioversione o defibrillatore, NAS
22.62.00↔	Asportazione di lesione del seno mascellare con altro approccio, NAS	37.8f.11↔	Rimozione di defibrillatore a camera singola
22.62.10↔	Asportazione di lesione del seno mascellare, per via endoscopica, NAS	37.8f.12↔	Rimozione di defibrillatore a camera doppia
22.62.11↔	Resezione intranasale della parete mediale del seno mascellare	37.8f.21↔	Rimozione di defibrillatore con risincronizzazione (CRT-D)
22.62.19↔	Asportazione di lesione del seno mascellare, per via endoscopica, altro	37.8f.22↔	Rimozione di defibrillatore a camera singola con sensing atriale
22.62.20↔	Asportazione di lesione del seno mascellare, chirurgica a cielo aperto, NAS	37.8f.31↔	Rimozione di sistema di defibrillazione sottocutaneo
22.62.21↔	Resezione della parete mediale del seno mascellare, chirurgica a cielo aperto	37.8f.99↔	Rimozione di apparecchio di cardioversione o defibrillatore, altro
22.62.29↔	Asportazione di lesione del seno mascellare, chirurgica a cielo aperto, altro	37.9a.12↔	Rimozione o revisione di sistema di modulazione della contrattilità cardiaca (CCM)
22.62.99↔	Asportazione di lesione del seno mascellare con altro approccio, altro	76.70↔	Riduzione di frattura della faccia, NAS
22.79.00↔	Riparazione di seno paranasale, NAS	76.78.00↔	Altra riduzione chiusa di frattura facciale, NAS
22.79.10↔	Riparazione dell'osso frontale	76.78.10↔	Riduzione chiusa di frattura della parete anteriore del seno frontale
22.79.11↔	Riparazione o cranializzazione di parete dell'osso frontale	76.78.11↔	Riduzione endoscopica di frattura della parete anteriore del seno frontale
22.79.19↔	Altra riparazione di seno paranasale	76.78.20↔	Riduzione chiusa di frattura dell'orbita
37.7a.21↔	Impianto di elettrodo nell'epicardio, mediante toracotomia e sternotomia, chirurgico a cielo aperto	76.78.21↔	Riduzione endoscopica di frattura dell'orbita
37.7a.22↔	Impianto di elettrodo nell'epicardio tramite accesso sottotifoideo, chirurgico a cielo aperto	76.78.99↔	Altra riduzione chiusa di frattura facciale, altro
37.7a.23↔	Impianto di elettrodo nell'epicardio, per via toracoscopica	76.79.00↔	Altra riduzione aperta di frattura facciale, NAS
37.7a.32↔	Impianto di elettrodo di shock sottocutaneo	76.79.10↔	Altra riduzione aperta di frattura del tetto orbitario
37.7a.33↔	Impianto di elettrodo di shock sottocutaneo per impiego con sistema di defibrillazione sottocutaneo	76.79.11↔	Altra riduzione aperta di frattura della parete orbitaria laterale
37.7a.51↔	Impianto di barosensore	76.79.19↔	Altra riduzione aperta di altra frattura dell'orbita
37.8a.00↔	Impianto di pace-maker permanente, NAS	76.79.20↔	Altra riduzione aperta di frattura della parete del seno frontale
37.8a.11↔	Impianto di pace-maker a camera singola	76.79.30↔	Altra riduzione aperta di frattura nasotomoidale del terzo medio della faccia
		76.79.31↔	Altra riduzione aperta di frattura centrolaterale del terzo medio della faccia
		76.79.39↔	Altra riduzione aperta di altra frattura laterale del terzo medio della faccia
		76.79.40↔	Altra riduzione aperta di fratture combinate del terzo medio della faccia (frattura multipla)
		76.79.99↔	Altra riduzione aperta di frattura facciale, altro
		76.97↔	Rimozione di mezzi di fissazione interna dalle ossa facciali

## Procedura B11-6

00.63↔	Inserzione percutanea di stent(s) dell'arteria carotide	01.24.12↔	Altra craniotomia per evacuazione di empiema epidurale
00.64↔	Inserzione percutanea di stent(s) di altre arterie precerebrali (extracraniche)	01.24.13↔	Altra craniotomia, Inserzione di materiale alloplastico o di sistema di somministrazione farmacologica nelle ossa del cranio o nello spazio epidurale
01.14.00↔	Biopsia a cielo aperto del cervello, NAS	01.24.14↔	Altra craniotomia, rimozione di materiale alloplastico o di sistema di somministrazione farmacologica dalle ossa del cranio o dallo spazio epidurale
01.14.10↔	Biopsia stereotassica a cielo aperto del cervello	01.24.15↔	Altra craniotomia, Rimozione di corpo estraneo dalle ossa del cranio o dallo spazio epidurale
01.14.99↔	Biopsia a cielo aperto del cervello, altro	01.24.16↔	Altra craniotomia, altro drenaggio di liquido epidurale o per altri motivi
01.21↔	Incisione e drenaggio dei seni cranici		
01.24.00↔	Altra craniotomia, NAS		
01.24.10↔	Altra craniotomia con decompressione		
01.24.11↔	Altra craniotomia per evacuazione di ematoma epidurale		

01.24.20↔	Craniotomia della calotta quale approccio chirurgico, NAS	04.06.10↔	Gangliectomia di gangli intracranici
01.24.21↔	Trapanazione della calotta quale approccio chirurgico	04.06.20↔	Gangliectomia di altri gangli periferici
01.24.22↔	Apertura del cranio guidata da stereotassi attraverso la calotta quale approccio chirurgico	04.06.99↔	Altra gangliectomia di gangli cranici o periferici, altro
01.24.29↔	Craniotomia della calotta quale approccio chirurgico, altro	04.07.00↔	Altra resezione o asportazione di nervi cranici e periferici, NAS
01.24.30↔	Approccio alla base del cranio, NAS	04.07.10↔	Resezione di nervi per innesto
01.24.31↔	Approccio alla base del cranio, transorale	04.07.11↔	Rimozione di innesto di nervo
01.24.32↔	Approccio alla base del cranio, transorale con scissione del palato molle	04.07.20↔	Altra resezione o asportazione di nervi intracranici
01.24.33↔	Approccio alla base del cranio, transorale con apertura sia del palato molle che del palato duro	04.07.30↔	Altra resezione o asportazione del tratto extracranico di nervi cranici
01.24.34↔	Approccio alla base del cranio, transfenoidale	04.07.40↔	Altra resezione o asportazione del plesso brachiale
01.24.35↔	Approccio alla base del cranio, transetmoidale	04.07.41↔	Altra resezione o asportazione di nervi della spalla
01.24.36↔	Approccio alla base del cranio, transmastoidico	04.07.42↔	Altra resezione o asportazione di nervi del braccio e della mano
01.24.37↔	Approccio alla base del cranio, translabirintico	04.07.43↔	Altra resezione o asportazione di nervi del tronco e delle estremità inferiori
01.24.38↔	Approccio alla base del cranio, transpiramidale	04.07.99↔	Altra resezione o asportazione di nervi cranici e periferici, altro
01.24.39↔	Approccio alla base del cranio, altro	04.08.00↔	Fenestrazione della guaina del nervo ottico, NAS
01.24.3a↔	Approccio alla base del cranio, transcondilico	04.08.10↔	Altri interventi sul nervo ottico
01.24.3b↔	Approccio alla base del cranio, transorbitale	04.08.99↔	Fenestrazione della guaina del nervo ottico, altro
01.24.3c↔	Approccio alla base del cranio, con osteotomia tipo Le Fort I	04.11.00↔	Biopsia chiusa [percutanea] [agobiopsia] di nervi cranici o periferici o di gangli, NAS
01.24.3d↔	Approccio alla base del cranio, transnasale-transcribriforme	04.11.10↔	Biopsia chiusa [percutanea] [agobiopsia] del tratto intracranico di nervi cranici
01.24.3e↔	Approccio alla base del cranio, transnasale-transclivale	04.11.20↔	Biopsia chiusa [percutanea] [agobiopsia] del tratto extracranico di nervi cranici
01.24.3f↔	Approccio alla base del cranio, transorale-transclivale	04.12.00↔	Biopsia a cielo aperto di nervi cranici o periferici o dei gangli, NAS
01.24.3g↔	Approccio alla base del cranio, transnasale-transpterigoideo	04.12.10↔	Biopsia a cielo aperto del tratto intracranico di nervi cranici
01.24.99↔	Altra craniotomia, altro	04.12.20↔	Biopsia a cielo aperto del tratto extracranico di nervi cranici
01.25.00↔	Altra craniectomia, NAS	04.12.30↔	Biopsia a cielo aperto del plesso brachiale
01.25.10↔	Altra craniectomia con decompressione	04.12.31↔	Biopsia a cielo aperto di nervi della spalla
01.25.11↔	Altra craniectomia per evacuazione di ematoma epidurale	04.12.32↔	Biopsia a cielo aperto di nervi del braccio e della mano
01.25.12↔	Altra craniectomia per evacuazione di empiema epidurale	04.12.33↔	Biopsia a cielo aperto di nervi del tronco
01.25.13↔	Altra craniectomia per rimozione di corpo estraneo dalle ossa del cranio o dallo spazio epidurale	04.12.34↔	Biopsia a cielo aperto di nervi del plesso lombosacrale
01.25.14↔	Altra craniectomia, Inserzione di materiale alloplastico o di sistema di somministrazione farmacologica nelle ossa del cranio o nello spazio epidurale	04.12.35↔	Biopsia a cielo aperto di nervi delle estremità inferiori
01.25.19↔	Altra craniectomia, per drenaggio di liquido epidurale o per altri motivi	04.12.99↔	Biopsia a cielo aperto di nervi cranici o periferici o dei gangli, altro
01.25.20↔	Altra craniectomia, Nuova craniectomia con inserzione di drenaggio	04.2x.00↔	Distruzione di nervi cranici e periferici e di gangli, NAS
01.25.21↔	Altra craniectomia, Nuova craniectomia per rimozione di materiale alloplastico o di sistema di somministrazione farmacologica dalle ossa del cranio o dallo spazio epidurale	04.2x.10↔	Distruzione del tratto intracranico di nervi e gangli cranici
01.25.99↔	Altra craniectomia, altro	04.2x.20↔	Distruzione del tratto extracranico di nervi cranici
04.02↔	Sezione del nervo trigemino	04.2x.30↔	Distruzione del plesso brachiale
04.03.00↔	Sezione o compressione mirata di altri nervi cranici e periferici, NAS	04.2x.31↔	Distruzione di nervi della spalla
04.03.10↔	Sezione o compressione mirata del nervo vestibolo-cocleare	04.2x.32↔	Distruzione di nervi del braccio e della mano
04.03.11↔	Sezione o compressione mirata del tratto intracranico di altri nervi cranici e gangli	04.2x.33↔	Distruzione di nervi del tronco e del plesso lombosacrale
04.03.20↔	Sezione o compressione mirata di nervi cranici nel tratto extracranico	04.2x.34↔	Distruzione di nervi della gamba e del piede
04.03.30↔	Sezione o compressione mirata del plesso brachiale	04.2x.39↔	Distruzione di altri nervi o gangli periferici
04.03.31↔	Sezione o compressione mirata di nervi della spalla	04.2x.99↔	Distruzione di nervi cranici e periferici e di gangli, altro
04.03.32↔	Sezione o compressione mirata di nervi del braccio e della mano	04.3x.00↔	Suture di nervi cranici e periferici, NAS
04.03.33↔	Sezione o compressione mirata di nervi del tronco e delle estremità inferiori	04.3x.10↔	Sutura epineurale del tratto extracranico di nervi cranici, primaria
04.03.99↔	Sezione o compressione mirata di altri nervi cranici e periferici, altro	04.3x.11↔	Sutura epineurale del plesso brachiale, primaria
04.04.00↔	Altra incisione dei nervi cranici e periferici, NAS	04.3x.12↔	Sutura epineurale di nervi della spalla, primaria
04.04.10↔	Altra incisione del nervo vestibolo-cocleare	04.3x.13↔	Sutura epineurale di nervi del braccio, primaria
04.04.11↔	Altra incisione del tratto intracranico di altri nervi cranici e gangli	04.3x.14↔	Sutura epineurale di nervi della mano, primaria
04.04.20↔	Altra incisione del tratto extracranico di nervi cranici	04.3x.15↔	Sutura epineurale di nervi del tronco, primaria
04.04.30↔	Altra incisione del plesso brachiale	04.3x.16↔	Sutura epineurale di nervi della gamba (incl. plesso lombosacrale, inguine, pavimento pelvico), primaria
04.04.31↔	Altra incisione di nervi della spalla	04.3x.17↔	Sutura epineurale di nervi del piede, primaria
04.04.32↔	Altra incisione di nervi del braccio e della mano	04.3x.19↔	Sutura epineurale di altri nervi cranici o periferici, primaria
04.04.33↔	Altra incisione di nervi del tronco e delle estremità inferiori	04.3x.20↔	Sutura epineurale del tratto extracranico di nervi cranici, secondaria
04.04.99↔	Altra incisione dei nervi cranici e periferici, altro	04.3x.21↔	Sutura epineurale del plesso brachiale, secondaria
04.05.00↔	Gangliectomia (e distruzione) del ganglio di Gasser, NAS	04.3x.22↔	Sutura epineurale di nervi della spalla, secondaria
04.05.10↔	Gangliectomia del ganglio di Gasser	04.3x.23↔	Sutura epineurale di nervi del braccio, secondaria
04.05.20↔	Distruzione del ganglio di Gasser	04.3x.24↔	Sutura epineurale di nervi della mano, secondaria
04.05.99↔	Gangliectomia (e distruzione) del ganglio di Gasser, altro	04.3x.25↔	Sutura epineurale di nervi del tronco, secondaria
04.06.00↔	Altre gangliectomie di nervi cranici o periferici, NAS	04.3x.26↔	Sutura epineurale di nervi della gamba (incl. plesso lombosacrale, inguine, pavimento pelvico), secondaria
		04.3x.27↔	Sutura epineurale di nervi del piede, secondaria
		04.3x.29↔	Sutura epineurale di altri nervi cranici o periferici, secondaria
		04.3x.30↔	Sutura interfascicolare del tratto extracranico di nervi cranici, primaria
		04.3x.31↔	Sutura interfascicolare del plesso brachiale, primaria

04.3x.32↔	Sutura interfascicolare di nervi della spalla, primaria	04.6x.42↔	Trasposizione di nervi del braccio con sutura interfascicolare primaria
04.3x.33↔	Sutura interfascicolare di nervi del braccio, primaria	04.6x.43↔	Trasposizione di nervi del braccio con sutura interfascicolare secondaria
04.3x.34↔	Sutura interfascicolare di nervi della mano, primaria	04.6x.50↔	Trasposizione di nervi del tronco e delle estremità inferiori con sutura epineurale primaria e secondaria
04.3x.35↔	Sutura interfascicolare di nervi del tronco, primaria	04.6x.51↔	Trasposizione di nervi del tronco e delle estremità inferiori con sutura interfascicolare primaria e secondaria
04.3x.36↔	Sutura interfascicolare di nervi della gamba (incl. plesso lombosacrale, inguine, pavimento pelvico), primaria	04.6x.60↔	Trasposizione di nervi della mano con sutura interfascicolare primaria e secondaria
04.3x.37↔	Sutura interfascicolare di nervi del piede, primaria	04.6x.70↔	Trasposizione con neurolisi e decompressione del tratto extracranico di nervi cranici
04.3x.39↔	Sutura interfascicolare di altri nervi cranici e periferici, primaria	04.6x.71↔	Trasposizione con neurolisi e decompressione del plesso brachiale o di nervi della spalla
04.3x.40↔	Sutura interfascicolare del tratto extracranico di nervi cranici, secondaria	04.6x.72↔	Trasposizione con neurolisi e decompressione di nervi del braccio
04.3x.41↔	Sutura interfascicolare del plesso brachiale, secondaria	04.6x.73↔	Trasposizione con neurolisi e decompressione di nervi della mano
04.3x.42↔	Sutura interfascicolare di nervi della spalla, secondaria	04.6x.74↔	Trasposizione con neurolisi e decompressione di nervi del tronco e delle estremità inferiori
04.3x.43↔	Sutura interfascicolare di nervi del braccio, secondaria	04.6x.75↔	Trasposizione di altri nervi cranici e periferici (incl. neurolisi, decompressione, sutura epineurale e interfascicolare)
04.3x.44↔	Sutura interfascicolare di nervi della mano, secondaria	04.6x.99↔	Trasposizione di nervi cranici e periferici, altro
04.3x.45↔	Sutura interfascicolare di nervi del tronco, secondaria	04.71↔	Anastomosi ipoglosso-facciale
04.3x.46↔	Sutura interfascicolare di nervi della gamba (incl. plesso lombosacrale, inguine, pavimento pelvico), secondaria	04.72↔	Anastomosi accessorio-facciale
04.3x.47↔	Sutura interfascicolare di nervi del piede, secondaria	04.73↔	Anastomosi accessorio-ipoglosso
04.3x.49↔	Sutura interfascicolare di altri nervi cranici e periferici, secondaria	04.74.00↔	Altre anastomosi di nervi cranici o periferici, NAS
04.3x.99↔	Suture di nervi cranici e periferici, altro	04.74.10↔	Anastomosi fascio-fasciale di nervo
04.42.00↔	Altra decompressione di nervi cranici, NAS	04.74.11↔	Anastomosi intercosto-fascicolare di nervo
04.42.10↔	Altra decompressione di nervi cranici, intracranica	04.74.99↔	Altre anastomosi di nervi cranici o periferici, altro
04.42.20↔	Altra decompressione di nervi cranici, extracranica	04.75↔	Revisione di pregressa ricostruzione di nervi cranici e periferici
04.42.99↔	Altra decompressione di nervi cranici, altro	04.76↔	Riparazione di lesioni traumatiche di vecchia data di nervi cranici e periferici
04.49.00↔	Altre decompressioni di nervi periferici o di gangli o separazione di aderenze, NAS	04.79.00↔	Altra neuroplastica, NAS
04.49.10↔	Altra decompressione o separazione di aderenze del plesso brachiale	04.79.10↔	Innesto e trasposizione del tratto extracranico di nervi cranici con sutura epineurale
04.49.11↔	Altra decompressione o separazione di aderenze di nervi della spalla	04.79.11↔	Innesto e trasposizione del plesso brachiale con sutura epineurale
04.49.12↔	Altra decompressione o separazione di aderenze di nervi del braccio	04.79.12↔	Innesto e trasposizione di nervi della spalla con sutura epineurale
04.49.13↔	Altra decompressione o separazione di aderenze di nervi della mano	04.79.13↔	Innesto e trasposizione di nervi del braccio e della mano con sutura epineurale
04.49.14↔	Altra decompressione o separazione di aderenze del plesso lombosacrale, inguine e pavimento pelvico	04.79.14↔	Innesto e trasposizione di nervi del tronco e delle estremità inferiori con sutura epineurale
04.49.15↔	Altra decompressione o separazione di aderenze di nervi della gamba	04.79.19↔	Innesto e trasposizione del tratto extracranico di nervi cranici con sutura epineurale, altro
04.49.16↔	Altra decompressione o separazione di aderenze di nervi del piede	04.79.20↔	Innesto e trasposizione di nervo con sutura interfascicolare
04.49.99↔	Altra decompressione o separazione di aderenze di altri nervi periferici o gangli	04.79.21↔	Innesto e trasposizione del tratto extracranico di nervi cranici con sutura interfascicolare
04.5x.00↔	Innesto di nervi cranici o periferici, NAS	04.79.22↔	Innesto e trasposizione del plesso brachiale con sutura interfascicolare
04.5x.10↔	Innesto del tratto extracranico di nervi cranici	04.79.23↔	Innesto e trasposizione di nervi della spalla con sutura interfascicolare
04.5x.11↔	Innesto del plesso brachiale e di nervi della spalla	04.79.24↔	Innesto e trasposizione di nervi del braccio e della mano con sutura interfascicolare
04.5x.12↔	Innesto di nervi del braccio e della mano	04.79.25↔	Innesto e trasposizione di nervi del tronco e delle estremità inferiori con sutura interfascicolare
04.5x.13↔	Innesto di nervi del tronco e delle estremità inferiori	04.79.29↔	Innesto e trasposizione di nervo con sutura interfascicolare, altro
04.5x.19↔	Innesto di altri nervi cranici o periferici	04.79.99↔	Altra neuroplastica, altro
04.5x.99↔	Innesto di nervi cranici o periferici, altro	04.92.00↔	Inserzione o sostituzione di elettrodo(i) di neurostimolatore periferico, NAS
04.6x.00↔	Trasposizione di nervi cranici e periferici, NAS	04.92.10↔	Inserzione o sostituzione di elettrodo(i) di neurostimolatore periferico temporaneo, sistema a elettrodo singolo, (stimolazione di prova)
04.6x.10↔	Trasposizione del tratto extracranico di nervi cranici con sutura epineurale primaria	04.92.11↔	Inserzione o sostituzione di elettrodo(i) di neurostimolatore periferico temporaneo, sistema a più elettrodi, (stimolazione di prova)
04.6x.11↔	Trasposizione del tratto extracranico di nervi cranici con sutura epineurale secondaria	04.92.20↔	Inserzione o sostituzione di elettrodo(i) di neurostimolatore periferico permanente, elettrodo cilindrico, sistema a elettrodo singolo, percutanea
04.6x.12↔	Trasposizione del tratto extracranico di nervi cranici con sutura interfascicolare primaria e secondaria		
04.6x.20↔	Trasposizione del plesso brachiale con sutura epineurale primaria		
04.6x.21↔	Trasposizione del plesso brachiale con sutura epineurale secondaria		
04.6x.22↔	Trasposizione del plesso brachiale con sutura interfascicolare primaria		
04.6x.23↔	Trasposizione del plesso brachiale con sutura interfascicolare secondaria		
04.6x.30↔	Trasposizione di nervi della spalla con sutura epineurale primaria e secondaria		
04.6x.31↔	Trasposizione di nervi della spalla con sutura interfascicolare primaria e secondaria		
04.6x.40↔	Trasposizione di nervi del braccio con sutura epineurale primaria		
04.6x.41↔	Trasposizione di nervi del braccio con sutura epineurale secondaria		

04.92.21↔	Inserzione o sostituzione di elettrodo(i) di neurostimolatore periferico permanente, elettrodo cilindrico, sistema a più elettrodi, percutanea	08.23.99↔	Asportazione di lesione maggiore della palpebra, non a tutto spessore, altro
04.92.30↔	Inserzione o sostituzione di elettrodo(i) di neurostimolatore periferico permanente, elettrodo piatto, sistema a elettrodo singolo, chirurgica a cielo aperto	08.24.00↔	Asportazione di lesione maggiore della palpebra, a tutto spessore, NAS
04.92.31↔	Inserzione o sostituzione di elettrodo(i) di neurostimolatore periferico permanente, elettrodo piatto, sistema a più elettrodi, chirurgica a cielo aperto	08.24.10↔	Asportazione di lesione maggiore della palpebra, a tutto spessore, senza controllo istografico (chirurgia micrografica)
04.92.40↔	Inserzione o sostituzione di elettrodo stimolatore del nervo vago	08.24.11↔	Asportazione di lesione maggiore della palpebra, a tutto spessore, con controllo istografico (chirurgia micrografica)
04.92.99↔	Inserzione o sostituzione di elettrodo(i) di neurostimolatore periferico, altro	08.24.99↔	Asportazione di lesione maggiore della palpebra, a tutto spessore, altro
04.93.00↔	Rimozione di elettrodo(i) di neurostimolatore periferico, NAS	08.51↔	Cantotomia
04.93.10↔	Rimozione di elettrodo(i) di neurostimolatore periferico, elettrodo cilindrico, sistema a elettrodo singolo	08.52↔	Blefarorrafia
04.93.11↔	Rimozione di elettrodo(i) di neurostimolatore periferico, elettrodo cilindrico, sistema a più elettrodi	08.59.00↔	Altra correzione della posizione della palpebra, NAS
04.93.20↔	Rimozione di elettrodo(i) di neurostimolatore periferico, elettrodo piatto, sistema a elettrodo singolo	08.59.10↔	Cantoplastica, NAS
04.93.21↔	Rimozione di elettrodo(i) di neurostimolatore periferico, elettrodo piatto, sistema a più elettrodi	08.59.11↔	Cantopessia
04.93.40↔	Rimozione di elettrodo del nervo vago	08.59.12↔	Correzione di epicanto
04.93.99↔	Rimozione di elettrodo(i) di neurostimolatore periferico, altro	08.59.99↔	Altra correzione della posizione della palpebra, altra
04.94.10↔	Revisione senza sostituzione di elettrodo(i) di neurostimolatore periferico, NAS	08.89.10↔	Riparazione della palpebra, angolo mediale o laterale
04.94.11↔	Revisione senza sostituzione di elettrodo(i) di neurostimolatore periferico, elettrodo cilindrico, sistema a elettrodo singolo	08.89.11↔	Riparazione della palpebra mediante sollevamento del sopracciglio
04.94.12↔	Revisione senza sostituzione di elettrodo(i) di neurostimolatore periferico, elettrodo cilindrico, sistema a più elettrodi	08.89.12↔	Riparazione della palpebra mediante asportazione di prolasso del corpo adiposo dell'orbita
04.94.13↔	Revisione senza sostituzione di elettrodo(i) di neurostimolatore periferico, elettrodo piatto, sistema a elettrodo singolo	08.89.13↔	Riparazione della palpebra mediante trattamento superficiale con laser
04.94.14↔	Revisione senza sostituzione di elettrodo(i) di neurostimolatore periferico, elettrodo piatto, sistema a più elettrodi	08.89.14↔	Riparazione della palpebra mediante altro allungamento della palpebra superiore
04.94.99↔	Revisione senza sostituzione di elettrodo(i) di neurostimolatore periferico, altro	08.89.15↔	Riparazione della palpebra mediante allungamento della palpebra inferiore
04.99.00↔	Altri interventi sui nervi cranici e periferici, NAS	08.89.99↔	Altra riparazione della palpebra, altro
04.99.10↔	Impianto o sostituzione di neuroprotesi periferica	18.21.00↔	Asportazione di fistola preauricolare o di seno preauricolare, NAS
04.99.11↔	Revisione senza sostituzione di neuroprotesi periferica	18.21.10↔	Asportazione di fistola preauricolare o di seno preauricolare, senza controllo istografico
04.99.12↔	Rimozione di neuroprotesi periferica	18.21.11↔	Asportazione di fistola preauricolare o di seno preauricolare, con controllo istografico
04.99.99↔	Altri interventi sui nervi cranici e periferici, altro	18.21.99↔	Asportazione di fistola preauricolare o di seno preauricolare, altro
05.0↔	Sezione di nervo o ganglio simpatico	18.29.00↔	Asportazione o distruzione di altra lesione dell'orecchio esterno, NAS
05.11↔	Biopsia di nervi o gangli simpatici	18.29.01↔	Distruzione di lesione dell'orecchio esterno o del meato uditivo esterno
05.21↔	Gangliectomia sfenopalatina	18.29.10↔	Asportazione di altra lesione dell'orecchio esterno o del meato uditivo esterno, senza controllo istografico
05.22↔	Simpatectomia cervicale	18.29.11↔	Asportazione di altra lesione dell'orecchio esterno o del meato uditivo esterno, con controllo istografico
05.23↔	Simpatectomia lombare	18.29.99↔	Asportazione o distruzione di altra lesione dell'orecchio esterno, altro
05.24↔	Simpatectomia presacrale	18.31.00↔	Asportazione radicale di lesione dell'orecchio esterno, NAS
05.25↔	Simpatectomia periarteriosa	18.31.10↔	Asportazione radicale di lesione dell'orecchio esterno o del meato uditivo esterno o resezione parziale del padiglione auricolare, senza controllo istografico
05.26↔	Simpatectomia toracica	18.31.11↔	Asportazione radicale di lesione dell'orecchio esterno o del meato uditivo esterno o resezione parziale del padiglione auricolare, con controllo istografico
05.29↔	Altre simpatectomie e gangliectomie	18.31.19↔	Asportazione radicale di lesione dell'orecchio esterno, altro
05.81↔	Riparazione di nervo o ganglio simpatico	18.39.10↔	Resezione totale del padiglione auricolare, senza controllo istografico
05.89↔	Altri interventi su nervi o gangli simpatici	18.39.11↔	Resezione del padiglione auricolare, totale, con controllo istografico
05.9↔	Altri interventi sul sistema nervoso	18.39.19↔	Altra resezione del padiglione auricolare, altro
07.80↔	Timectomia, NAS	21.32.10↔	Asportazione o distruzione locale di altra lesione del naso, senza controllo istografico
07.81↔	Altra asportazione parziale del timo	21.32.11↔	Asportazione o distruzione locale di altra lesione del naso, con controllo istografico
07.82↔	Altra asportazione totale del timo	21.4x.00↔	Resezione del naso, NAS
07.83↔	Asportazione parziale del timo in toracosopia	21.4x.10↔	Resezione del naso, parziale, senza controllo istografico
07.84↔	Asportazione totale del timo in toracosopia	21.4x.11↔	Resezione del naso, parziale, con controllo istografico
08.22.00↔	Asportazione di altra lesione minore della palpebra (chirurgia micrografica), NAS	21.4x.20↔	Resezione del naso, subtotale, senza controllo istografico
08.22.10↔	Asportazione di altra lesione minore della palpebra, senza controllo istografico (chirurgia micrografica)	21.4x.21↔	Resezione del naso, subtotale, con controllo istografico
08.22.11↔	Asportazione di altra lesione minore della palpebra, con controllo istografico (chirurgia micrografica)	21.4x.30↔	Resezione del naso, totale, senza controllo istografico
08.22.99↔	Asportazione di altra lesione minore della palpebra (chirurgia micrografica), altro	21.4x.31↔	Resezione del naso, totale, con controllo istografico
08.23.00↔	Asportazione di lesione maggiore della palpebra, non a tutto spessore, NAS	21.4x.99↔	Altra resezione del naso
08.23.10↔	Asportazione di lesione maggiore della palpebra, non a tutto spessore, senza controllo istografico (chirurgia micrografica)		
08.23.11↔	Asportazione di lesione maggiore della palpebra, non a tutto spessore, con controllo istografico (chirurgia micrografica)		

27.56.10↔	Piccolo innesto cutaneo sottile su labbro e bocca	38.66.10↔	Altra asportazione di arterie viscerali, NAS
27.56.20↔	Ampio innesto cutaneo a spessore parziale su labbro e bocca	38.66.11↔	Altra asportazione del tronco celiaco
27.56.30↔	Piccolo eteroinnesto di cute nel labbro	38.66.12↔	Altra asportazione dell'arteria gastrica
27.56.40↔	Ampio eteroinnesto di cute nel labbro	38.66.13↔	Altra asportazione dell'arteria epatica
27.56.50↔	Piccolo omoinnesto di cute nel labbro	38.66.14↔	Altra asportazione dell'arteria splenica
27.56.60↔	Ampio omoinnesto di cute nel labbro	38.66.15↔	Altra asportazione dell'arteria renale
27.56.99↔	Altro innesto di cute su labbro e bocca, altro	38.66.16↔	Altra asportazione dell'arteria mesenterica
29.92↔	Sezione del nervo glossofaringeo	38.66.17↔	Altra asportazione dell'arteria lombare
31.91↔	Sezione del nervo laringeo	38.66.18↔	Altra asportazione dell'arteria iliaca
33.31↔	Distruzione del nervo frenico per collassamento del polmone	38.66.19↔	Altra asportazione di arterie viscerali, altro
34.23.20↔	Biopsia a cielo aperto della parete toracica	38.66.99↔	Altra asportazione di arterie addominali, altro
38.06.00↔	Incisione di arterie addominali, NAS	38.82.00↔	Altra occlusione chirurgica di vasi del capo e del collo, NAS
38.06.10↔	Incisione di arterie viscerali, NAS	38.82.10↔	Altra occlusione chirurgica di arterie extracraniche del capo e del collo
38.06.11↔	Incisione del tronco celiaco	38.82.20↔	Altra occlusione chirurgica di vene extracraniche del capo e del collo
38.06.12↔	Incisione dell'arteria gastrica	38.82.21↔	Altra occlusione chirurgica della vena giugulare
38.06.13↔	Incisione dell'arteria epatica	38.82.22↔	Altra occlusione chirurgica di altre vene extracraniche profonde del capo e del collo
38.06.14↔	Incisione dell'arteria splenica	38.82.29↔	Altra occlusione chirurgica di vene extracraniche del capo e del collo, altro
38.06.15↔	Incisione dell'arteria renale	38.82.99↔	Altra occlusione chirurgica di vasi del capo e del collo, NAS
38.06.16↔	Incisione dell'arteria mesenterica	38.83.00↔	Altra occlusione chirurgica di vasi dell'arto superiore, NAS
38.06.17↔	Incisione dell'arteria lombare	38.83.10↔	Altra occlusione chirurgica di arterie dell'arto superiore, NAS
38.06.18↔	Incisione dell'arteria iliaca	38.83.11↔	Altra occlusione chirurgica di arterie della mano
38.06.19↔	Incisione di arterie viscerali, altro	38.83.19↔	Altra occlusione chirurgica di altre arterie dell'arto superiore
38.06.99↔	Incisione di arterie addominali, altro	38.83.20↔	Altra occlusione chirurgica di vene dell'arto superiore, NAS
38.11↔	Endarteriectomia dei vasi intracranici	38.83.21↔	Altra occlusione chirurgica di vene profonde dell'arto superiore, NAS
38.12↔	Endarteriectomia di altri vasi del capo e del collo	38.83.29↔	Altra occlusione chirurgica di vene dell'arto superiore, altro
38.21↔	Biopsia di vasi sanguigni	38.83.99↔	Altra occlusione chirurgica di vasi dell'arto superiore, altro
38.32.00↔	Resezione di altri vasi del capo e del collo con anastomosi, NAS	38.84.31↔	Legatura del dotto arterioso pervio
38.32.10↔	Resezione di arterie extracraniche del capo e del collo con anastomosi	38.85.00↔	Altra occlusione chirurgica di altri vasi toracici, NAS
38.32.20↔	Resezione di arterie extracraniche del capo e del collo con anastomosi, NAS	38.85.10↔	Altra occlusione chirurgica di altre arterie toraciche, NAS
38.32.21↔	Resezione della vena giugulare con anastomosi	38.85.11↔	Altra occlusione chirurgica dell'arteria succlavia
38.32.22↔	Resezione di vene extracraniche superficiali del capo e del collo con anastomosi	38.85.12↔	Altra occlusione chirurgica dell'arteria polmonare
38.32.99↔	Resezione di altri vasi del capo e del collo con anastomosi, altro	38.85.13↔	Altra occlusione chirurgica del tronco brachiocefalico
38.33.00↔	Resezione di vasi dell'arto superiore, NAS	38.85.19↔	Altra occlusione chirurgica di altre arterie toraciche, altro
38.33.10↔	Resezione di arterie dell'arto superiore con anastomosi, NAS	38.85.20↔	Altra occlusione chirurgica di vene toraciche, NAS
38.33.11↔	Resezione di arterie del braccio con anastomosi	38.85.21↔	Altra occlusione chirurgica della vena cava superiore
38.33.12↔	Resezione dell'arteria ulnare con anastomosi	38.85.22↔	Altra occlusione chirurgica della vena polmonare
38.33.13↔	Resezione di altre arterie dell'avambraccio con anastomosi	38.85.23↔	Altra occlusione chirurgica della vena succlavia
38.33.14↔	Resezione di arterie della mano con anastomosi	38.85.28↔	Altra occlusione chirurgica di altre vene toraciche profonde, NAS
38.33.20↔	Resezione di vene dell'arto superiore con anastomosi, NAS	38.85.29↔	Altra occlusione chirurgica di vene toraciche, altro
38.33.21↔	Resezione della vena ascellare con anastomosi	38.85.99↔	Altra occlusione chirurgica di altri vasi toracici, altro
38.33.22↔	Resezione di altre vene profonde dell'arto superiore con anastomosi	38.86.00↔	Altra occlusione chirurgica di arterie addominali, NAS
38.33.23↔	Resezione di vene superficiali dell'arto superiore con anastomosi	38.86.10↔	Altra occlusione chirurgica di arterie viscerali, NAS
38.33.99↔	Resezione di vasi dell'arto superiore, altro	38.86.11↔	Altra occlusione chirurgica del tronco celiaco
38.35.00↔	Resezione di vasi toracici con anastomosi, NAS	38.86.12↔	Altra occlusione chirurgica dell'arteria gastrica
38.35.10↔	Resezione di arterie toraciche con anastomosi, NAS	38.86.13↔	Altra occlusione chirurgica dell'arteria epatica
38.35.11↔	Resezione dell'arteria succlavia con anastomosi	38.86.14↔	Altra occlusione chirurgica dell'arteria splenica
38.35.12↔	Resezione del tronco brachiocefalico con anastomosi	38.86.15↔	Altra occlusione chirurgica dell'arteria renale
38.35.13↔	Resezione dell'arteria polmonare con anastomosi	38.86.16↔	Altra occlusione chirurgica dell'arteria mesenterica
38.35.19↔	Resezione di arterie toraciche con anastomosi, altro	38.86.17↔	Altra occlusione chirurgica dell'arteria iliaca
38.35.20↔	Resezione di vene toraciche con anastomosi, NAS	38.86.19↔	Altra occlusione chirurgica di arterie viscerali, altro
38.35.21↔	Resezione della vena polmonare con anastomosi	38.86.99↔	Altra occlusione chirurgica di arterie addominali, altro
38.35.22↔	Resezione della vena succlavia con anastomosi	38.87.00↔	Altra occlusione chirurgica di vene addominali, NAS
38.35.23↔	Resezione della vena cava superiore con anastomosi	38.87.10↔	Altra occlusione chirurgica di vene addominali profonde, NAS
38.35.28↔	Resezione di vene toraciche e altre vene profonde con anastomosi	38.87.11↔	Altra occlusione chirurgica della vena cava inferiore
38.35.29↔	Resezione di vene toraciche con anastomosi, altro	38.87.12↔	Altra occlusione chirurgica della vena iliaca comune e iliaca interna
38.35.99↔	Resezione di vasi toracici con anastomosi, altro	38.87.19↔	Altra occlusione chirurgica di vene addominali profonde, altro
38.38.00↔	Resezione di arterie dell'arto inferiore con anastomosi, NAS	38.87.99↔	Altra occlusione chirurgica di vene addominali, altro
38.38.10↔	Resezione dell'arteria femorale (comune) (superficiale) con anastomosi	39.22.00↔	Bypass aorto-succlavio-carotideo, NAS
38.38.11↔	Resezione dell'arteria femorale profonda con anastomosi	39.22.10↔	Bypass carotideo, NAS
38.38.12↔	Resezione dell'arteria poplitea con anastomosi	39.22.11↔	Bypass: carotide-carotide
38.38.99↔	Resezione di arterie dell'arto inferiore con anastomosi, altro	39.22.12↔	Bypass: carotide-vertebrale
38.42↔	Resezione di altri vasi del capo e collo con sostituzione	39.22.13↔	Bypass: carotide-succlavia
38.62↔	Altra asportazione di altri vasi del capo e del collo	39.22.14↔	Bypass: carotide-aorta
38.66.00↔	Altra asportazione di arterie addominali, NAS	39.22.19↔	Bypass carotideo, altro



39.22.20↔	Bypass dell'arteria succlavia, NAS	39.56.12↔	Riparazione della vena giugulare con patch tissutale
39.22.21↔	Bypass: succlavia all'aorta	39.56.19↔	Riparazione di vaso sanguigno del capo e del collo con patch tissutale, altro
39.22.29↔	Bypass dell'arteria succlavia, altro	39.56.20↔	Riparazione di vasi dell'arto superiore con patch tissutale, NAS
39.22.99↔	Bypass aorto-succlavio-carotideo, altro	39.56.21↔	Riparazione di arterie dell'arto superiore con patch tissutale
39.23↔	Altro shunt o bypass vascolare intratoracico	39.56.22↔	Riparazione della vena succlavia, vena ascellare e vena brachiocefalica con patch tissutale
39.24↔	Bypass aorto-renale	39.56.23↔	Riparazione di altre vene profonde dell'arto superiore con patch tissutale
39.26.00↔	Altri shunt o bypass vascolari intraaddominali, NAS	39.56.29↔	Riparazione di vasi dell'arto superiore con patch tissutale, altro
39.26.10↔	Altri shunt o bypass vascolari intraaddominali, arterie viscerali	39.56.30↔	Riparazione di vasi toracici con patch tissutale, NAS
39.26.11↔	Altri shunt o bypass vascolari intraaddominali, aorta	39.56.31↔	Riparazione dell'aorta toracica con patch tissutale
39.26.12↔	Altri shunt o bypass vascolari intraaddominali, arteria renale	39.56.32↔	Riparazione della vena polmonare con patch tissutale
39.26.19↔	Altri shunt o bypass vascolari intraaddominali, altre arterie viscerali	39.56.33↔	Riparazione della vena cava superiore con patch tissutale
39.26.99↔	Altri shunt o bypass vascolari intraaddominali, altro	39.56.39↔	Riparazione di vasi toracici con patch tissutale, altro
39.27.00↔	Arteriovenostomia per dialisi renale, NAS	39.56.40↔	Riparazione di arterie addominali con patch tissutale, NAS
39.27.09↔	Arteriovenostomia per dialisi renale, altro	39.56.41↔	Riparazione dell'aorta addominale con patch tissutale
39.27.10↔	Confezione di fistola arteriovenosa per emodialisi	39.56.42↔	Riparazione del tronco celiaco con patch tissutale
39.27.11↔	Confezione di fistola arteriovenosa di materiale allogenico o alloplastico per emodialisi	39.56.43↔	Riparazione dell'arteria gastrica con patch tissutale
39.29.00↔	Altri shunt o bypass vascolari (periferici), NAS	39.56.44↔	Riparazione dell'arteria epatica con patch tissutale
39.29.10↔	Shunt o bypass vascolari di arterie dell'arto inferiore, NAS	39.56.45↔	Riparazione dell'arteria splenica con patch tissutale
39.29.11↔	Shunt o bypass vascolari femoro-femorale	39.56.46↔	Riparazione dell'arteria renale con patch tissutale
39.29.12↔	Shunt o bypass vascolari femoro-popliteo	39.56.47↔	Riparazione dell'arteria mesenterica con patch tissutale
39.29.13↔	Shunt o bypass vascolari femoro-crurale	39.56.48↔	Riparazione dell'arteria iliaca con patch tissutale
39.29.14↔	Shunt o bypass vascolari femoro-pedidio	39.56.49↔	Riparazione di arterie addominali con patch tissutale, altro
39.29.15↔	Shunt o bypass vascolari popliteo-crurale e popliteo-pedidio	39.56.50↔	Riparazione di vene addominali con patch tissutale, NAS
39.29.16↔	Shunt o bypass vascolari di arterie della gamba e del piede	39.56.51↔	Riparazione della vena cava inferiore con patch tissutale
39.29.19↔	Shunt o bypass vascolari di arterie dell'arto inferiore, altro	39.56.52↔	Riparazione della vena iliaca con patch tissutale
39.29.20↔	Shunt o bypass vascolari di arterie dell'arto superiore	39.56.59↔	Riparazione di vene addominali con patch tissutale, altro
39.29.30↔	Altri shunt o bypass vascolari (periferici), extraanatomici, NAS	39.56.60↔	Riparazione di vasi dell'arto inferiore con patch tissutale, NAS
39.29.31↔	Shunt o bypass vascolare succlavia-femorale	39.56.61↔	Riparazione di arterie dell'arto inferiore con patch tissutale
39.29.32↔	Shunt o bypass vascolare axillo-femorale	39.56.62↔	Riparazione della vena femorale e vena poplitea con patch tissutale
39.29.33↔	Bypass crossover femoro-femorale	39.56.63↔	Riparazione di altre vene profonde dell'arto inferiore con patch tissutale
39.29.39↔	Altri shunt o bypass vascolari (periferici), extraanatomici, altro	39.56.64↔	Riparazione di vene superficiali della coscia con patch tissutale
39.29.40↔	Shunt o bypass vascolari di vene	39.56.69↔	Riparazione di vasi dell'arto inferiore con patch tissutale, altro
39.29.80↔	Shunt temporaneo intraoperatorio, NAS	39.56.99↔	Riparazione di vaso sanguigno con patch tissutale, altro
39.29.81↔	Shunt temporaneo intraoperatorio, arterio-arterioso	39.57.00↔	Riparazione di vaso sanguigno con patch sintetico, NAS
39.29.82↔	Shunt temporaneo intraoperatorio, arterio-venoso	39.57.10↔	Riparazione di vaso sanguigno del capo e del collo con patch sintetico, NAS
39.29.89↔	Shunt temporaneo intraoperatorio, altro	39.57.11↔	Riparazione di vasi intracranici con patch sintetico
39.29.99↔	Altri shunt o bypass vascolari (periferici), altro	39.57.12↔	Riparazione di arterie extracraniche del capo e del collo con patch sintetico
39.49.00↔	Altra revisione di interventi vascolari, NAS	39.57.13↔	Riparazione della vena giugulare con patch sintetico
39.49.10↔	Revisione di anastomosi vascolare	39.57.19↔	Riparazione di vaso sanguigno del capo e del collo con patch sintetico, altro
39.49.20↔	Revisione di impianto vascolare	39.57.20↔	Riparazione di vasi dell'arto superiore con patch sintetico, NAS
39.49.21↔	Sostituzione di impianto vascolare	39.57.21↔	Riparazione di arterie dell'arto superiore con patch sintetico
39.49.22↔	Rimozione di impianto vascolare	39.57.22↔	Riparazione della vena succlavia, vena ascellare e vena brachiocefalica con patch sintetico
39.49.30↔	Sostituzione di condotto cardiaco	39.57.23↔	Riparazione di altre vene profonde dell'arto superiore con patch sintetico
39.49.99↔	Altra revisione di interventi vascolari, altro	39.57.29↔	Riparazione di vasi dell'arto superiore con patch sintetico, altro
39.50.00↔	Angioplastica o aterectomia di altro(i) vaso(i) non coronarico(i), NAS	39.57.30↔	Riparazione di vaso toracico con patch sintetico, NAS
39.50.10↔	Angioplastica o aterectomia di altro(i) vaso(i) non coronarico(i), con palloncino, NAS	39.57.31↔	Riparazione dell'aorta toracica con patch sintetico
39.50.11↔	Angioplastica o aterectomia di altro(i) vaso(i) non coronarico(i), con palloncino semplice	39.57.32↔	Riparazione della vena polmonare con patch sintetico
39.50.12↔	Angioplastica o aterectomia di altro(i) vaso(i) non coronarico(i), con palloncino cutting	39.57.33↔	Riparazione della vena cava superiore con patch sintetico
39.50.13↔	Angioplastica o aterectomia di altro(i) vaso(i) non coronarico(i), con palloncino per crioplastica	39.57.39↔	Riparazione di vaso toracico con patch sintetico, altro
39.50.14↔	Angioplastica o aterectomia di altro(i) vaso(i) non coronarico(i), con palloncino a rilascio di sostanza medicamentosa	39.57.40↔	Riparazione di arterie addominali con patch sintetico, NAS
39.50.19↔	Angioplastica o aterectomia di altro(i) vaso(i) non coronarico(i), con altro palloncino	39.57.41↔	Riparazione dell'aorta addominale con patch sintetico
39.50.20↔	Angioplastica con lama o laser di altro(i) vaso(i) non coronarico(i)	39.57.42↔	Riparazione del tronco celiaco con patch sintetico
39.50.21↔	Angioplastica con trombectomia di altro(i) vaso(i) non coronarico(i)	39.57.43↔	Riparazione dell'arteria gastrica con patch sintetico
39.50.99↔	Angioplastica o aterectomia di altro(i) vaso(i) non coronarico(i), altro	39.57.44↔	Riparazione dell'arteria epatica con patch sintetico
39.55↔	Reimpianto di vaso renale aberrante	39.57.45↔	Riparazione dell'arteria splenica con patch sintetico
39.56.00↔	Riparazione di vaso sanguigno con patch tissutale, NAS	39.57.46↔	Riparazione dell'arteria renale con patch sintetico
39.56.10↔	Riparazione di vaso sanguigno del capo e del collo con patch tissutale, NAS	39.57.47↔	Riparazione dell'arteria mesenterica con patch sintetico
39.56.11↔	Riparazione di vasi intracranici con patch tissutale	39.57.48↔	Riparazione dell'arteria iliaca con patch sintetico
		39.57.49↔	Riparazione di arterie addominali con patch sintetico, altro
		39.57.50↔	Riparazione di vene addominali con patch sintetico, NAS
		39.57.51↔	Riparazione della vena cava inferiore con patch sintetico

39.57.52↔	Riparazione della vena iliaca con patch sintetico	39.76.10↔	Angioplastica percutanea di vaso(i) (extracranico(i)) precerebrale(i) con palloncino
39.57.59↔	Riparazione di vene addominali con patch sintetico, altro	39.76.20↔	Angioplastica percutanea di vaso(i) (extracranico(i)) precerebrale(i) con lama
39.57.60↔	Riparazione di vasi dell'arto inferiore con patch sintetico, NAS	39.76.30↔	Angioplastica percutanea di vaso(i) (extracranico(i)) precerebrale(i) con laser
39.57.61↔	Riparazione di arterie dell'arto inferiore con patch sintetico	39.76.40↔	Aterectomia percutanea di vaso(i) (extracranico(i)) precerebrale(i)
39.57.62↔	Riparazione della vena femorale e vena poplitea con patch sintetico	39.76.50↔	Trombolisi selettiva percutanea di vaso(i) extracranico(i) della testa e del collo
39.57.63↔	Riparazione di altre vene profonde dell'arto inferiore con patch sintetico	39.76.60↔	Trombectomia percutanea di vaso(i) (extracranico(i)) precerebrale(i), NAS
39.57.64↔	Riparazione di vene superficiali della coscia con patch sintetico	39.76.61↔	Trombectomia percutanea rotazionale di vaso(i) (extracranico(i)) precerebrale(i)
39.57.69↔	Riparazione di vasi dell'arto inferiore con patch sintetico, altro	39.76.62↔	Trombectomia percutanea di vaso(i) extracranico(i) con stent
39.57.99↔	Riparazione di vaso sanguigno con patch sintetico, altro	39.76.69↔	Trombectomia percutanea di vaso(i) (extracranico(i)) precerebrale(i), altro
39.58↔	Riparazione di vaso sanguigno con patch di tipo non specificato	39.76.70↔	Rimozione percutanea di corpo estraneo endovascolare da vaso (i) extracranico(i) della testa e del collo
39.59.10↔	Trasposizione di arterie, NAS	39.76.99↔	Intervento endovascolare percutaneo transluminale su vaso(i) (extracranico(i)) precerebrale(i), altro
39.59.11↔	Trasposizione del tratto extracranico dell'arteria vertebrale	39.77.50↔	Trombolisi percutanea selettiva di vaso(i) intracranico(i)
39.59.12↔	Trasposizione di altre arterie extracraniche del capo e del collo	39.77.70↔	Rimozione percutanea di corpo estraneo endovascolare da vaso (i) intracranico(i)
39.59.13↔	Trasposizione di arterie dell'arto superiore	39.8x.00↔	Interventi sul globo carotideo, sul seno carotideo e su altri glomi vascolari, NAS
39.59.14↔	Trasposizione di arterie toraciche	39.8x.10↔	Esplorazione del globo carotideo e di altri glomi vascolari
39.59.15↔	Trasposizione dell'arteria gastrica, arteria epatica e arteria splenica	39.8x.11↔	Asportazione del globo carotideo e di altri glomi vascolari
39.59.16↔	Trasposizione dell'arteria renale	39.8x.20↔	Impianto o sostituzione di generatore di impulsi per l'attivazione del baroriflesso
39.59.17↔	Trasposizione dell'arteria mesenterica	39.8x.21↔	Revisione senza sostituzione di generatore di impulsi per l'attivazione del baroriflesso
39.59.18↔	Trasposizione di altre arterie viscerali	39.8x.22↔	Rimozione di generatore di impulsi per l'attivazione del baroriflesso
39.59.19↔	Trasposizione dell'arteria iliaca	39.8x.30↔	Impianto o sostituzione di elettrodo(i) per l'attivazione del baroriflesso
39.59.20↔	Trasposizione di altre arterie addominali	39.8x.31↔	Revisione senza sostituzione di elettrodo(i) per l'attivazione del baroriflesso
39.59.21↔	Trasposizione di arterie dell'arto inferiore	39.8x.32↔	Rimozione di elettrodo(i) per l'attivazione del baroriflesso
39.59.29↔	Trasposizione di arterie, altro	39.8x.99↔	Interventi sul globo carotideo, sul seno carotideo e su altri glomi vascolari, altro
39.59.30↔	Altra riparazione di vasi del capo e del collo, NAS	39.99.00↔	Altri interventi sui vasi, NAS
39.59.31↔	Altra riparazione di vasi intracranici	39.99.10↔	Aortopessia
39.59.32↔	Altra riparazione del tratto extracranico dell'arteria vertebrale	39.99.20↔	Interventi per anomalie vascolari congenite, NAS
39.59.33↔	Altra riparazione di arterie extracraniche del capo e del collo, altro	39.99.21↔	Interventi per anomalie congenite dell'istmo aortico (stenosi) o per arco aortico interrotto
39.59.34↔	Altra riparazione della vena giugulare	39.99.22↔	Interventi per anomalie congenite dell'arteria o vena polmonare o per arteria lusoria
39.59.39↔	Altra riparazione di vasi del capo e del collo, altro	39.99.23↔	Interventi per anomalie congenite della vena cava
39.59.40↔	Altra riparazione di vasi dell'arto superiore, NAS	39.99.24↔	Interventi per unifocalizzazione di vasi collaterali congeniti
39.59.41↔	Altra riparazione di arterie dell'arto superiore, NAS	39.99.30↔	Intervento di occlusione mediante catetere del dotto arterioso di Botallo, NAS
39.59.42↔	Altra riparazione della vena succlavia, vena ascellare e vena brachiocefalica	39.99.31↔	Intervento di occlusione mediante catetere del dotto arterioso di Botallo, con spirale (coil)
39.59.48↔	Altra riparazione di altre vene profonde dell'arto superiore	39.99.32↔	Intervento di occlusione mediante catetere del dotto arterioso di Botallo, con Amplatzer duct occluder
39.59.49↔	Altra riparazione di vasi dell'arto superiore, altro	39.99.38↔	Intervento di occlusione mediante catetere del dotto arterioso di Botallo, altro
39.59.50↔	Altra riparazione di vasi toracici, NAS	39.99.39↔	Interventi per altre anomalie vascolari congenite
39.59.51↔	Altra riparazione dell'aorta toracica	39.99.99↔	Altri interventi sui vasi, altro
39.59.52↔	Altra riparazione dell'arteria polmonare	40.11.10↔	Biopsia a cielo aperto (mediante incisione) di linfonodo mediastinico, paraaortico, iliaco o pelvico
39.59.53↔	Altra riparazione di arterie toraciche, altro	40.11.11↔	Biopsia a cielo aperto (mediante incisione) di linfonodo cervicale, sopraclavicolare, ascellare o inguinale
39.59.54↔	Altra riparazione della vena polmonare	44.01↔	Vagotomia troncolare
39.59.55↔	Altra riparazione della vena cava superiore	77.40.20↔	Biopsia dell'osso, sede non specificata, Biopsia a cielo aperto
39.59.59↔	Altra riparazione di vasi toracici, altro	77.40.99↔	Biopsia dell'osso, sede non specificata, altro
39.59.60↔	Altra riparazione di arterie addominali, NAS	77.41.00↔	Biopsia della scapola, della clavicola, delle coste e dello sterno, NAS
39.59.61↔	Altra riparazione dell'aorta addominale	77.41.20↔	Biopsia della scapola, della clavicola, delle coste e dello sterno, Biopsia a cielo aperto
39.59.62↔	Altra riparazione del tronco celiaco		
39.59.63↔	Altra riparazione dell'arteria gastrica		
39.59.64↔	Altra riparazione dell'arteria epatica		
39.59.65↔	Altra riparazione dell'arteria splenica		
39.59.66↔	Altra riparazione dell'arteria renale		
39.59.67↔	Altra riparazione dell'arteria mesenterica		
39.59.68↔	Altra riparazione dell'arteria iliaca		
39.59.69↔	Altra riparazione di arterie addominali, altro		
39.59.70↔	Altra riparazione di vene addominali, NAS		
39.59.71↔	Altra riparazione della vena cava inferiore		
39.59.72↔	Altra riparazione della vena iliaca		
39.59.79↔	Altra riparazione di vene addominali, altro		
39.59.80↔	Altra riparazione di vasi dell'arto inferiore, NAS		
39.59.81↔	Altra riparazione di arterie dell'arto inferiore		
39.59.82↔	Altra riparazione della vena femorale		
39.59.83↔	Altra riparazione della vena poplitea		
39.59.88↔	Altra riparazione di altre vene profonde dell'arto inferiore		
39.59.89↔	Altra riparazione di vasi dell'arto inferiore, altro		
39.59.90↔	Altra riparazione di vasi, valvuloplastica venosa		
39.75.11↔	Intervento vascolare percutaneo transluminale, altri vasi, trombectomia rotazionale		
39.76.00↔	Intervento endovascolare percutaneo transluminale su vaso(i) (extracranico(i)) precerebrale(i), NAS		

77.41.99↔	Biopsia della scapola, della clavicola, delle coste e dello sterno, altro	80.85.99↔	Altra asportazione o distruzione locale di lesione dell'articolazione dell'anca, altro
77.42.00↔	Biopsia dell'omero, NAS	80.86.00↔	Altra asportazione o distruzione locale di lesione dell'articolazione del ginocchio, NAS
77.42.20↔	Biopsia dell'omero, Biopsia a cielo aperto	80.86.10↔	Asportazione o distruzione locale di lesione dell'articolazione del ginocchio per via artroscopica
77.42.99↔	Biopsia dell'omero, altro	80.86.11↔	Sbrigliamento dell'articolazione del ginocchio
77.43.00↔	Biopsia del radio e dell'ulna, NAS	80.86.12↔	Asportazione di cisti dell'articolazione del ginocchio
77.43.20↔	Biopsia del radio e dell'ulna, Biopsia a cielo aperto	80.86.13↔	Asportazione di cisti meniscale del ginocchio
77.43.99↔	Biopsia del radio e dell'ulna, altro	80.86.99↔	Altra asportazione o distruzione locale di lesione dell'articolazione del ginocchio, altro
77.44.00↔	Biopsia del carpo e del metacarpo, NAS	80.87.00↔	Altra asportazione o distruzione locale di lesione dell'articolazione della caviglia, NAS
77.44.20↔	Biopsia del carpo e del metacarpo, Biopsia a cielo aperto	80.87.10↔	Asportazione o distruzione locale di lesione dell'articolazione talocrurale per via artroscopica
77.44.99↔	Biopsia del carpo e del metacarpo, altro	80.87.11↔	Sbrigliamento dell'articolazione talocrurale
77.45.00↔	Biopsia del femore, NAS	80.87.12↔	Asportazione di cisti dell'articolazione talocrurale
77.45.20↔	Biopsia del femore, Biopsia a cielo aperto	80.87.19↔	Altra asportazione o distruzione locale di lesione dell'articolazione talocrurale
77.45.99↔	Biopsia del femore, altro	80.87.20↔	Asportazione o distruzione locale di lesione dell'articolazione subtalare per via artroscopica
77.46.00↔	Biopsia della rotula, NAS	80.87.21↔	Sbrigliamento dell'articolazione subtalare
77.46.20↔	Biopsia della rotula, Biopsia a cielo aperto	80.87.22↔	Asportazione di cisti dell'articolazione subtalare
77.46.99↔	Biopsia della rotula, altro	80.87.29↔	Altra asportazione o distruzione locale di lesione dell'articolazione subtalare
77.47.00↔	Biopsia della tibia e fibula, NAS	80.87.99↔	Altra asportazione o distruzione locale di lesione dell'articolazione della caviglia, altro
77.47.20↔	Biopsia della tibia e fibula, Biopsia a cielo aperto	80.88.00↔	Altra asportazione o distruzione locale di lesione dell'articolazione del piede e delle dita del piede, NAS
77.47.99↔	Biopsia della tibia e fibula, altro	80.88.10↔	Asportazione o distruzione locale di lesione dell'articolazione del piede e delle dita del piede per via artroscopica
77.48.00↔	Biopsia del tarso e metatarso, NAS	80.88.20↔	Sbrigliamento dell'articolazione metatarso-falangea
77.48.20↔	Biopsia del tarso e metatarso, Biopsia a cielo aperto	80.88.21↔	Asportazione di cisti dell'articolazione metatarso-falangea
77.48.99↔	Biopsia del tarso e metatarso, altro	80.88.29↔	Altra asportazione o distruzione locale di lesione metatarso-falangea
77.49.00↔	Biopsia di altre ossa specificate, escluse quelle facciali, NAS	80.88.30↔	Sbrigliamento dell'articolazione interfalangea del piede
77.49.21↔	Biopsia di altre ossa specificate, escluse quelle facciali, Biopsia della colonna vertebrale, Biopsia a cielo aperto	80.88.40↔	Sbrigliamento di altre articolazioni del piede
77.49.41↔	Biopsia di altre ossa specificate, escluse quelle facciali, Biopsia di falangi dei piedi, Biopsia a cielo aperto	80.88.50↔	Asportazione di cisti di altre articolazioni del piede e delle dita del piede
77.49.91↔	Biopsia di altre ossa specificate, escluse quelle facciali, Biopsia a cielo aperto	80.88.59↔	Altra asportazione o distruzione locale di lesione di altre articolazioni del piede e delle dita del piede
77.49.99↔	Biopsia di altre ossa specificate, escluse quelle facciali, altro	80.88.99↔	Altra asportazione o distruzione locale di lesione dell'articolazione del piede e delle dita del piede, altro
77.61.11↔	Asportazione locale di lesione o tessuto di una costa	80.89.00↔	Altra asportazione o distruzione locale di lesione dell'articolazione di altra sede specificata, NAS
77.61.12↔	Asportazione locale di lesione o tessuto dello sterno	80.89.20↔	Asportazione o distruzione locale di lesione dell'articolazione sacroiliaca per via artroscopica
77.81.11↔	Altra osteotomia parziale di una costa	80.89.21↔	Sbrigliamento dell'articolazione sacroiliaca
77.81.12↔	Altra osteotomia parziale dello sterno	80.89.22↔	Asportazione di cisti dell'articolazione sacroiliaca
79.24↔	Riduzione aperta di frattura delle falangi della mano, senza fissazione interna	80.89.29↔	Altra asportazione o distruzione locale di lesione dell'articolazione sacroiliaca
80.81.00↔	Altra asportazione o distruzione locale di lesione dell'articolazione della spalla, NAS	80.89.41↔	Sbrigliamento di lesione dell'articolazione di altra sede specificata
80.81.10↔	Sbrigliamento dell'articolazione omero-glenoidea	80.89.42↔	Asportazione di cisti dell'articolazione di altra sede specificata
80.81.11↔	Asportazione di cisti dell'articolazione omero-glenoidea	80.90.00↔	Altra asportazione dell'articolazione in sede non specificata, NAS
80.81.19↔	Altra asportazione o distruzione locale dell'articolazione omero-glenoidea	80.90.10↔	Asportazione artroscopica dell'articolazione in sede non specificata
80.81.20↔	Sbrigliamento dell'articolazione acromio-clavicolare	80.90.99↔	Altra asportazione dell'articolazione in sede non specificata, altro
80.81.21↔	Asportazione di cisti dell'articolazione acromio-clavicolare	80.91.00↔	Altra asportazione dell'articolazione della spalla, NAS
80.81.29↔	Altra asportazione o distruzione locale dell'articolazione acromio-clavicolare	80.91.10↔	Asportazione artroscopica dell'articolazione omero-glenoidea
80.81.99↔	Altra asportazione o distruzione locale di lesione dell'articolazione della spalla, altro	80.91.11↔	Altra asportazione dell'articolazione omero-glenoidea
80.82.00↔	Altra asportazione o distruzione locale di lesione dell'articolazione del gomito, NAS	80.91.20↔	Asportazione artroscopica dell'articolazione acromio-clavicolare
80.82.10↔	Asportazione o distruzione locale di lesione dell'articolazione del gomito per via artroscopica	80.91.21↔	Altra asportazione dell'articolazione acromio-clavicolare
80.82.11↔	Sbrigliamento dell'articolazione del gomito	80.91.30↔	Prelievo di cartilagine per innesto dall'articolazione della spalla
80.82.12↔	Asportazione di cisti dell'articolazione del gomito	80.91.99↔	Altra asportazione dell'articolazione della spalla, altro
80.82.99↔	Altra asportazione o distruzione locale di lesione dell'articolazione del gomito, altro	80.92.00↔	Altra asportazione dell'articolazione del gomito, NAS
80.83.00↔	Altra asportazione o distruzione locale di lesione dell'articolazione del polso, NAS	80.92.10↔	Asportazione artroscopica dell'articolazione del gomito
80.83.10↔	Asportazione o distruzione locale di lesione dell'articolazione del polso per via artroscopica	80.92.11↔	Prelievo di cartilagine per innesto dall'articolazione del gomito
80.83.11↔	Sbrigliamento dell'articolazione del polso	80.92.99↔	Altra asportazione dell'articolazione del gomito, altro
80.83.12↔	Asportazione di cisti dell'articolazione del polso	80.93.00↔	Altra asportazione dell'articolazione del polso, NAS
80.83.99↔	Altra asportazione o distruzione locale di lesione dell'articolazione del polso, altro		
80.85.00↔	Altra asportazione o distruzione locale di lesione dell'articolazione dell'anca, NAS		
80.85.10↔	Asportazione o distruzione locale di lesione dell'articolazione dell'anca per via artroscopica		
80.85.11↔	Sbrigliamento dell'articolazione dell'anca		
80.85.12↔	Asportazione di cisti dell'articolazione dell'anca		

80.93.10↔	Asportazione artroscopica dell'articolazione del polso	81.45.20↔	Ricostruzione del crociato anteriore con tendine rotuleo autologo, chirurgica a cielo aperto
80.93.11↔	Prelievo di cartilagine per innesto dall'articolazione del polso	81.45.21↔	Ricostruzione del crociato posteriore con tendine rotuleo autologo, chirurgica a cielo aperto
80.93.12↔	Resezione del disco triangolare dell'articolazione del polso	81.45.22↔	Ricostruzione del crociato anteriore con tendine semitendinoso e/o gracile, chirurgica a cielo aperto
80.93.99↔	Altra asportazione dell'articolazione del polso, altro	81.45.23↔	Ricostruzione del crociato posteriore con tendine semitendinoso e/o gracile, chirurgica a cielo aperto
80.94↔	Altra asportazione dell'articolazione della mano e delle dita della mano	81.45.24↔	Ricostruzione del crociato anteriore con legamento e rinforzo alloplastico, chirurgica a cielo aperto
80.95.00↔	Altra asportazione dell'articolazione dell'anca, NAS	81.45.29↔	Altra riparazione dei legamenti crociati del ginocchio, chirurgica a cielo aperto
80.95.10↔	Asportazione artroscopica dell'articolazione dell'anca	81.45.99↔	Altra riparazione dei legamenti crociati del ginocchio, altro
80.95.11↔	Prelievo di cartilagine per innesto dall'articolazione dell'anca	81.71.00↔	Artroplastica della articolazione metacarpofalangea e interfalangea con impianto, NAS
80.95.99↔	Altra asportazione dell'articolazione dell'anca, altro	81.71.10↔	Impianto di altra endoprotesi delle articolazioni delle dita della mano
80.96.00↔	Altra asportazione dell'articolazione del ginocchio, NAS	81.71.99↔	Artroplastica della articolazione metacarpofalangea e interfalangea con impianto, altro
80.96.10↔	Asportazione artroscopica dell'articolazione del ginocchio	81.72↔	Artroplastica della articolazione metacarpofalangea e interfalangea senza impianto
80.96.20↔	Prelievo di cartilagine per innesto dall'articolazione del ginocchio, per via artroscopica	81.74.00↔	Artroplastica della articolazione carpocarpale o carpometacarpale con impianto, NAS
80.96.21↔	Prelievo di cartilagine per innesto dall'articolazione del ginocchio, chirurgica a cielo aperto	81.74.10↔	Impianto di endoprotesi dell'articolazione della base del pollice
80.96.99↔	Altra asportazione dell'articolazione del ginocchio, altro	81.74.99↔	Artroplastica della articolazione carpocarpale o carpometacarpale con impianto, altro
80.97.00↔	Altra asportazione dell'articolazione della caviglia, NAS	81.93.00↔	Sutura della capsula o dei legamenti dell'arto superiore, NAS
80.97.10↔	Asportazione artroscopica dell'articolazione talocrurale	81.93.10↔	Sutura dell'apparato legamentoso della clavicola
80.97.11↔	Altra asportazione dell'articolazione talocrurale	81.93.20↔	Sutura dell'anello fibroso radio-ulnare
80.97.20↔	Asportazione artroscopica dell'articolazione subtalare	81.93.21↔	Sutura dell'apparato legamentoso radio-ulnare distale
80.97.21↔	Altra asportazione dell'articolazione subtalare	81.93.30↔	Sutura della capsula o dei legamenti dell'arto superiore, carpo e metacarpo
80.97.30↔	Prelievo di cartilagine per innesto dall'articolazione della caviglia	81.93.99↔	Sutura della capsula o dei legamenti dell'arto superiore, altro
80.97.99↔	Altra asportazione dell'articolazione della caviglia, altro	82.12↔	Fasciotomia della mano
80.98.00↔	Altra asportazione dell'articolazione del piede e delle dita del piede, NAS	82.32↔	Asportazione di tendini della mano per innesto
80.98.10↔	Asportazione artroscopica dell'articolazione del piede e delle dita del piede	82.34↔	Asportazione di muscolo o fasce della mano per innesto
80.98.11↔	Altra asportazione dell'articolazione metatarso-falangea	82.35.00↔	Altra fasciectomia della mano, NAS
80.98.12↔	Altra asportazione di altra articolazione del piede	82.35.10↔	Fasciectomia del palmo della mano
80.98.13↔	Altra asportazione dell'articolazione interfalangea del piede	82.35.11↔	Fasciectomia della mano e delle dita della mano con neurolisi
80.98.99↔	Altra asportazione dell'articolazione del piede e delle dita del piede, altro	82.35.12↔	Fasciectomia della mano e delle dita della mano con neurolisi e arteriolisi
80.99.00↔	Altra asportazione dell'articolazione di altra sede specificata, NAS	82.35.13↔	Fasciectomia della mano e delle dita della mano con artrolisi
80.99.10↔	Asportazione artroscopica dell'articolazione sterno-clavicolare	82.35.99↔	Altra fasciectomia della mano, altro
80.99.11↔	Altra asportazione dell'articolazione sterno-clavicolare	82.39.00↔	Altra asportazione dei tessuti molli della mano, NAS
80.99.20↔	Asportazione artroscopica dell'articolazione sacroiliaca	82.39.10↔	Altra asportazione dei tessuti molli della mano, Asportazione di guaine tendinee della mano
80.99.21↔	Altra asportazione dell'articolazione sacroiliaca	82.39.99↔	Altra asportazione dei tessuti molli della mano, altro
80.99.30↔	Asportazione artroscopica della sinfisi pubica	82.46.00↔	Sutura di muscoli o fasce della mano, NAS
80.99.31↔	Altra asportazione della sinfisi pubica	82.46.10↔	Sutura di fascia della mano
80.99.90↔	Asportazione artroscopica dell'articolazione di altra sede specificata	82.46.20↔	Sutura di muscolo della mano
80.99.91↔	Prelievo di cartilagine per innesto dall'articolazione di altra sede specificata	82.46.99↔	Sutura di muscoli o fasce della mano, altro
80.99.99↔	Altra asportazione dell'articolazione di altra sede specificata, altro	82.51↔	Avanzamento di tendini della mano
81.25↔	Fusione carporadiale	82.52↔	Arretramento di tendini della mano
81.44.00↔	Stabilizzazione della rotula, NAS	82.53↔	Reinserzione di tendini della mano
81.44.10↔	Stabilizzazione della rotula, Sezione del retinacolo, laterale	82.54↔	Reinserzione di muscoli della mano
81.44.11↔	Stabilizzazione della rotula, Sezione del retinacolo, laterale con intervento di riallineamento	82.55↔	Altra modificazione di lunghezza di tendini e muscoli della mano
81.44.12↔	Stabilizzazione della rotula, Trasposizione dell'inserzione del tendine rotuleo	82.56↔	Altro trasferimento o trapianto di tendini della mano
81.44.13↔	Stabilizzazione della rotula, Trasposizione dell'inserzione del tendine rotuleo con innesto osseo	82.57.00↔	Altra trasposizione di tendini della mano, NAS
81.44.14↔	Stabilizzazione della rotula con plastica MPFL (legamento patello-femorale mediale)	82.57.10↔	Altra trasposizione di tendini della mano, Trasposizione di tendine flessore della mano
81.44.99↔	Stabilizzazione della rotula, altro	82.57.99↔	Altra trasposizione di tendini della mano, altro
81.45.00↔	Altra riparazione dei legamenti crociati del ginocchio, NAS	82.58↔	Altro trasferimento o trapianto di muscoli della mano
81.45.10↔	Ricostruzione del crociato anteriore con tendine rotuleo autologo, per via artroscopica	82.59↔	Altra trasposizione di muscoli della mano
81.45.11↔	Ricostruzione del crociato posteriore con tendine rotuleo autologo, per via artroscopica	82.61↔	Intervento di ricostruzione del pollice completo di nervi e vasi sanguigni
81.45.12↔	Ricostruzione del crociato anteriore con tendine semitendinoso e/o gracile, per via artroscopica	82.69↔	Altra ricostruzione del pollice
81.45.13↔	Ricostruzione del crociato posteriore con tendine semitendinoso e/o gracile, per via artroscopica	82.71↔	Ricostruzione di puleggia tendinea
81.45.14↔	Ricostruzione del crociato anteriore con legamento e rinforzo alloplastico, per via artroscopica	82.72.00↔	Intervento di plastica sulla mano con innesto di muscolo o fascia muscolare, NAS
81.45.19↔	Altra riparazione dei legamenti crociati del ginocchio, per via artroscopica	82.72.10↔	Intervento di plastica con innesto di muscolo o fascia, su un dito della mano

82.72.11↔	Intervento di plastica con innesto di muscolo o fascia, su altre parti della mano	83.81.13↔	Innesto tendineo, Avambraccio
82.72.99↔	Intervento di plastica sulla mano con innesto di muscolo o fascia muscolare, altro	83.81.14↔	Innesto tendineo, Parete toracica, addome e dorso
82.79↔	Intervento di plastica sulla mano con altro innesto o impianto	83.81.15↔	Innesto tendineo, Regione inguinale e genitale e natiche
82.81↔	Trasferimento di dita, ad eccezione del pollice	83.81.16↔	Innesto tendineo, Estremità inferiore
82.82↔	Riparazione di schisi della mano	83.81.19↔	Innesto tendineo, Altra localizzazione
82.83↔	Riparazione di macrodattilia	83.81.99↔	Innesto tendineo, altro
82.85↔	Altra tenodesi della mano	83.82.10↔	Innesto di fascia, Testa e collo
82.86.00↔	Altra tenoplastica della mano, NAS	83.82.11↔	Innesto di fascia, Spalla e ascella
82.86.10↔	Tenoplastica di tendini flessori della mano	83.82.12↔	Innesto di fascia, Braccio e gomito
82.86.11↔	Creazione di un letto per l'innesto di tendini nella mano	83.82.13↔	Innesto di fascia, Avambraccio
82.86.12↔	Revisione senza sostituzione di innesto tendineo della mano	83.82.14↔	Innesto di fascia, Parete toracica, addome e dorso
82.86.13↔	Sostituzione di innesto tendineo della mano	83.82.15↔	Innesto di fascia, Regione inguinale e genitale e natiche
82.86.99↔	Altra tenoplastica della mano, altro	83.82.16↔	Innesto di fascia, Estremità inferiore
82.89.10↔	Plastica delle guaine tendinee della mano	83.82.19↔	Innesto di fascia, Altra localizzazione
82.89.11↔	Rifissazione ossea di legamenti della mano, Carpo e metacarpo	83.82.20↔	Innesto di lembo muscolare o fasciale locale, Testa e collo
82.89.12↔	Rifissazione ossea di legamenti di mano, altri legamenti della mano	83.82.21↔	Innesto di lembo muscolare o fasciale locale, Spalla e ascella
82.89.13↔	Distrazione transarticolare dei tessuti molli per anomalie congenite della mano	83.82.22↔	Innesto di lembo muscolare o fasciale locale, Braccio e gomito
82.89.14↔	Radializzazione per anomalie congenite della mano	83.82.23↔	Innesto di lembo muscolare o fasciale locale, Avambraccio
82.89.15↔	Resezione di briglie con ricostruzione plastica per anomalie congenite della mano	83.82.24↔	Innesto di lembo muscolare o fasciale locale, Parete toracica, addome e dorso
82.89.16↔	Trasferimento di dito del piede per sostituire un dito della mano	83.82.25↔	Innesto di lembo muscolare o fasciale locale, Regione inguinale e genitale e natiche
82.89.99↔	Altri interventi di plastica sulla mano, altro	83.82.26↔	Innesto di lembo muscolare o fasciale locale, Estremità inferiore
83.43.00↔	Asportazione di muscoli o fasce per innesto, NAS	83.82.29↔	Innesto di lembo muscolare o fasciale locale, Altra localizzazione
83.43.10↔	Prelievo di lembo miocutaneo per innesto	83.82.30↔	Innesto di lembo osteomiocutaneo o osteofasciocutaneo, Testa e collo
83.43.11↔	Prelievo di lembo osteomiocutaneo o osteofasciocutaneo per innesto	83.82.31↔	Innesto di lembo osteomiocutaneo o osteofasciocutaneo, Spalla e ascella
83.43.12↔	Prelievo di altro lembo da muscolo o fascia con anastomosi microvascolare	83.82.32↔	Innesto di lembo osteomiocutaneo o osteofasciocutaneo, Braccio e gomito
83.43.99↔	Asportazione di muscoli o fasce per innesto, altro	83.82.33↔	Innesto di lembo osteomiocutaneo o osteofasciocutaneo, Avambraccio
83.71.00↔	Avanzamento di tendini, NAS	83.82.34↔	Innesto di lembo osteomiocutaneo o osteofasciocutaneo, Parete toracica, addome e dorso
83.71.10↔	Avanzamento di tendini, Testa e collo	83.82.35↔	Innesto di lembo osteomiocutaneo o osteofasciocutaneo, Regione inguinale e genitale e natiche
83.71.11↔	Avanzamento di tendini, Spalla e ascella	83.82.36↔	Innesto di lembo osteomiocutaneo o osteofasciocutaneo, Estremità inferiore
83.71.12↔	Avanzamento di tendini, Braccio e gomito	83.82.39↔	Innesto di lembo osteomiocutaneo o osteofasciocutaneo, Altra localizzazione
83.71.13↔	Avanzamento di tendini, Avambraccio	83.82.40↔	Innesto di altro lembo con anastomosi microvascolare da muscolo o fascia, Testa e collo
83.71.14↔	Avanzamento di tendini, Parete toracica, addome e dorso	83.82.41↔	Innesto di altro lembo con anastomosi microvascolare da muscolo o fascia, Spalla e ascella
83.71.15↔	Avanzamento di tendini, Regione inguinale e genitale e natiche	83.82.42↔	Innesto di altro lembo con anastomosi microvascolare da muscolo o fascia, Braccio e gomito
83.71.16↔	Avanzamento di tendini, Estremità inferiore	83.82.43↔	Innesto di altro lembo con anastomosi microvascolare da muscolo o fascia, Avambraccio
83.71.19↔	Avanzamento di tendini, Altra localizzazione	83.82.44↔	Innesto di altro lembo con anastomosi microvascolare da muscolo o fascia, Parete toracica, addome e dorso
83.71.99↔	Avanzamento di tendini, altro	83.82.45↔	Innesto di altro lembo con anastomosi microvascolare da muscolo o fascia, Regione inguinale e genitale e natiche
83.75.00↔	Trasferimento o trapianto di tendini, NAS	83.82.46↔	Innesto di altro lembo con anastomosi microvascolare da muscolo o fascia, Estremità inferiore
83.75.10↔	Trasferimento o trapianto di tendini, Testa e collo	83.82.47↔	Innesto di altro lembo con anastomosi microvascolare da muscolo o fascia, Altra localizzazione
83.75.11↔	Trasferimento o trapianto di tendini, Spalla e ascella	83.82.99↔	Innesto di muscoli o fasce, altro
83.75.12↔	Trasferimento o trapianto di tendini, Braccio e gomito	83.92↔	Inserzione o sostituzione di stimolatore dei muscoli scheletrici
83.75.13↔	Trasferimento o trapianto di tendini, Avambraccio	86.4x.00↔	Asportazione radicale di lesione della cute, NAS
83.75.14↔	Trasferimento o trapianto di tendini, Parete toracica, addome e dorso	86.4x.10↔	Asportazione radicale di lesione della cute del capo con controllo istografico
83.75.15↔	Trasferimento o trapianto di tendini, Regione inguinale e genitale e natiche	86.4x.11↔	Asportazione radicale di lesione della cute del collo con controllo istografico
83.75.16↔	Trasferimento o trapianto di tendini, Estremità inferiore	86.4x.13↔	Asportazione radicale di lesione della cute dell'avambraccio e della mano con controllo istografico
83.75.19↔	Trasferimento o trapianto di tendini, Altra localizzazione	86.4x.17↔	Asportazione radicale di lesione della cute della regione inguinale e genitale e delle natiche con controllo istografico
83.75.99↔	Trasferimento o trapianto di tendini, altro	86.4x.18↔	Asportazione radicale di lesione della cute delle estremità inferiori con controllo istografico
83.76.00↔	Altra trasposizione di tendini, NAS	86.4x.19↔	Asportazione radicale di lesione della cute di altra localizzazione con controllo istografico
83.76.10↔	Altra trasposizione di tendini, Testa e collo		
83.76.11↔	Altra trasposizione di tendini, Spalla e ascella		
83.76.12↔	Altra trasposizione di tendini, Braccio e gomito		
83.76.13↔	Altra trasposizione di tendini, Avambraccio		
83.76.14↔	Altra trasposizione di tendini, Parete toracica e dorso		
83.76.15↔	Altra trasposizione di tendini, Regione inguinale e genitale e natiche		
83.76.16↔	Altra trasposizione di tendini, Estremità inferiore		
83.76.19↔	Altra trasposizione di tendini, Altra localizzazione		
83.76.99↔	Altra trasposizione di tendini, altro		
83.79↔	Altra trasposizione di muscoli		
83.81.00↔	Innesto tendineo, NAS		
83.81.10↔	Innesto tendineo, Testa e collo		
83.81.11↔	Innesto tendineo, Spalla e ascella		
83.81.12↔	Innesto tendineo, Braccio e gomito		

86.4x.20↔	Asportazione radicale di lesione della cute del capo con innesto o trasposizione di cute	86.73.30↔	Trasferimento di lembo libero con anastomosi microvascolare sulla mano
86.4x.21↔	Asportazione radicale di lesione della cute del collo con innesto o trasposizione di cute	86.73.40↔	Trasferimento di lembo regionale peduncolato o di lembo a distanza peduncolato sulla mano
86.4x.22↔	Asportazione radicale di lesione della cute di spalla e ascella con innesto o trasposizione di cute	86.73.80↔	Interventi plastici combinati su pelle e tessuto sottocutaneo della mano
86.4x.23↔	Asportazione radicale di lesione della cute di braccio e gomito con innesto o trasposizione di cute	86.73.99↔	Trasferimento di altro lembo peduncolato o libero sulla mano, altro
86.4x.24↔	Asportazione radicale di lesione della cute dell'avambraccio con innesto o trasposizione di cute	86.74.10↔	Piccola plastica di allungamento sul capo (eccetto labbra e bocca)
86.4x.25↔	Asportazione radicale di lesione della cute della mano con innesto o trasposizione di cute	86.74.11↔	Piccola plastica di allungamento sul collo
86.4x.26↔	Asportazione radicale di lesione della cute della parete toracica e del dorso con innesto o trasposizione di cute	86.74.12↔	Piccola plastica di allungamento su spalla e braccio
86.4x.27↔	Asportazione radicale di lesione della cute della regione addominale con innesto o trasposizione di cute	86.74.13↔	Piccola plastica di allungamento sull'avambraccio
86.4x.28↔	Asportazione radicale di lesione della cute della regione inguinale e genitale con innesto o trasposizione di cute	86.74.14↔	Piccola plastica di allungamento su parete toracica e dorso
86.4x.29↔	Asportazione radicale di lesione della cute di altra localizzazione con innesto o trasposizione di cute	86.74.15↔	Piccola plastica di allungamento sulla regione addominale
86.4x.2a↔	Asportazione radicale di lesione della cute delle natiche con innesto o trasposizione di cute	86.74.16↔	Piccola plastica di allungamento sulla regione inguinale e genitale
86.4x.2b↔	Asportazione radicale di lesione della cute delle estremità inferiori con innesto o trasposizione di cute	86.74.17↔	Piccola plastica di allungamento sulle natiche
86.4x.99↔	Asportazione radicale di lesione della cute, altro	86.74.18↔	Piccola plastica di allungamento su coscia e gamba
86.61.10↔	Piccolo innesto di cute a tutto spessore nella mano	86.74.19↔	Piccola plastica di allungamento in altra sede
86.61.20↔	Ampio innesto di cute a tutto spessore nella mano	86.74.1a↔	Piccola plastica di allungamento sul piede
86.61.99↔	Innesto di cute a tutto spessore nella mano, altro	86.74.20↔	Piccola plastica di avanzamento e rotazione sul capo (eccetto labbra e bocca)
86.62.10↔	Piccolo innesto cutaneo a spessore parziale nella mano	86.74.21↔	Piccola plastica di avanzamento e rotazione sul collo
86.62.20↔	Ampio innesto cutaneo a spessore parziale nella mano	86.74.22↔	Piccola plastica di avanzamento e rotazione su spalla e braccio
86.62.99↔	Altro innesto di cute nella mano, altro	86.74.23↔	Piccola plastica di avanzamento e rotazione sull'avambraccio
86.63.10↔	Piccolo innesto di cute a tutto spessore nel capo (eccetto labbra e bocca)	86.74.25↔	Piccola plastica di avanzamento e rotazione su parete toracica e dorso
86.63.11↔	Piccolo innesto di cute a tutto spessore nel collo	86.74.26↔	Piccola plastica di avanzamento e rotazione sulla regione addominale
86.63.12↔	Piccolo innesto di cute a tutto spessore nella spalla e braccio	86.74.27↔	Piccola plastica di avanzamento e rotazione sulla regione inguinale e genitale
86.63.13↔	Piccolo innesto di cute a tutto spessore nell'avambraccio	86.74.28↔	Piccola plastica di avanzamento e rotazione sulle natiche
86.63.15↔	Piccolo innesto di cute a tutto spessore nella parete toracica, addome e dorso	86.74.29↔	Piccola plastica di avanzamento e rotazione in altra sede
86.63.16↔	Piccolo innesto di cute a tutto spessore nella regione inguinale e genitale	86.74.2a↔	Piccola plastica di avanzamento e rotazione su coscia e gamba
86.63.17↔	Piccolo innesto di cute a tutto spessore nelle natiche	86.74.2b↔	Piccola plastica di avanzamento e rotazione sul piede
86.63.18↔	Piccolo innesto di cute a tutto spessore nella coscia e gamba	86.74.30↔	Piccola plastica di trasposizione sul capo (eccetto labbra e bocca)
86.63.19↔	Piccolo innesto di cute a tutto spessore in altra sede	86.74.31↔	Piccola plastica di trasposizione sul collo
86.63.1a↔	Piccolo innesto di cute a tutto spessore nel piede	86.74.32↔	Piccola plastica di trasposizione su spalla e braccio
86.63.20↔	Ampio innesto di cute a tutto spessore nel capo (eccetto labbra e bocca)	86.74.33↔	Piccola plastica di trasposizione sull'avambraccio
86.63.21↔	Ampio innesto di cute a tutto spessore nel collo	86.74.34↔	Piccola plastica di trasposizione su parete toracica e dorso
86.63.22↔	Ampio innesto di cute a tutto spessore nella spalla e braccio	86.74.35↔	Piccola plastica di trasposizione sulla regione addominale
86.63.23↔	Ampio innesto di cute a tutto spessore nell'avambraccio	86.74.36↔	Piccola plastica di trasposizione sulla regione inguinale e genitale
86.63.25↔	Ampio innesto di cute a tutto spessore nella parete toracica, addome e dorso	86.74.37↔	Piccola plastica di trasposizione sulle natiche
86.63.26↔	Ampio innesto di cute a tutto spessore nella regione inguinale e genitale	86.74.38↔	Piccola plastica di trasposizione su coscia e gamba
86.63.27↔	Ampio innesto di cute a tutto spessore nelle natiche	86.74.39↔	Piccola plastica di trasposizione in altra sede
86.63.28↔	Ampio innesto di cute a tutto spessore nella coscia e gamba	86.74.3a↔	Piccola plastica di trasposizione sul piede
86.63.29↔	Ampio innesto di cute a tutto spessore in altra sede	86.74.40↔	Piccola plastica con lembo a isola sul capo (eccetto labbro e bocca)
86.63.2a↔	Ampio innesto di cute a tutto spessore nel piede	86.74.41↔	Piccola plastica con lembo a isola sul collo
86.63.99↔	Innesto di cute a tutto spessore in altre sedi, altro	86.74.42↔	Piccola plastica con lembo a isola su spalla e braccio
86.71↔	Allestimento e prelievo di lembi peduncolati o liberi	86.74.43↔	Piccola plastica con lembo a isola sull'avambraccio
86.72↔	Avanzamento di lembo peduncolato	86.74.44↔	Piccola plastica con lembo a isola su parete toracica e dorso
86.73.00↔	Trasferimento di lembo peduncolato o libero sulla mano, NAS	86.74.45↔	Piccola plastica con lembo a isola sulla regione addominale
86.73.10↔	Piccola plastica di allungamento sulla mano	86.74.46↔	Piccola plastica con lembo a isola sulla regione inguinale e genitale
86.73.11↔	Piccola plastica di avanzamento e rotazione sulla mano	86.74.47↔	Piccola plastica con lembo a isola sulle natiche
86.73.12↔	Piccola plastica di trasposizione sulla mano	86.74.48↔	Piccola plastica con lembo a isola su coscia e gamba
86.73.13↔	Piccola plastica con lembo a isola sulla mano	86.74.49↔	Piccola plastica con lembo a isola in altra sede
86.73.20↔	Ampia plastica di allungamento sulla mano	86.74.4a↔	Piccola plastica con lembo a isola sul piede
86.73.21↔	Ampia plastica di avanzamento e rotazione sulla mano	86.74.99↔	Trasferimento di lembo peduncolato o libero in altra sede, altro
86.73.22↔	Ampia plastica di trasposizione sulla mano	86.75.10↔	Revisione di lembo peduncolato o libero o di innesto cutaneo libero del capo
86.73.23↔	Ampia plastica con lembo a isola sulla mano	86.75.11↔	Revisione di lembo peduncolato o libero o di innesto cutaneo libero del collo
86.73.24↔	Ampia plastica a Z sulla mano	86.75.12↔	Revisione di lembo peduncolato o libero o di innesto cutaneo libero di spalla e braccio
86.73.29↔	Altra plastica con lembo locale sulla mano	86.75.13↔	Revisione di lembo peduncolato o libero o di innesto cutaneo libero dell'avambraccio

86.75.14↔	Revisione di lembo pedunculato o libero o di innesto cutaneo libero della mano	86.77.15↔	Altra plastica con lembo locale sulla regione addominale
86.75.15↔	Revisione di lembo pedunculato o libero o di innesto cutaneo libero della parete toracica e del dorso	86.77.16↔	Altra plastica con lembo locale sulla regione inguinale e genitale
86.75.16↔	Revisione di lembo pedunculato o libero o di innesto cutaneo libero della regione addominale	86.77.17↔	Altra plastica con lembo locale sulle natiche
86.75.17↔	Revisione di lembo pedunculato o libero o di innesto cutaneo libero delle estremità inferiori	86.77.18↔	Altra plastica con lembo locale su coscia e gamba
86.75.19↔	Revisione di lembo pedunculato o libero o di innesto cutaneo libero in altra sede	86.77.19↔	Altra plastica con lembo locale in altra sede
86.75.99↔	Revisione di lembo pedunculato o libero, altro	86.77.1a↔	Altra plastica con lembo locale sul piede
86.76.10↔	Ampia plastica di allungamento sul capo (eccetto labbra e bocca)	86.77.99↔	Trasferimento di altro lembo locale, altro
86.76.11↔	Ampia plastica di allungamento sul collo	86.78.10↔	Trasferimento di lembo libero con anastomosi microvascolare sul capo (eccetto labbra e bocca)
86.76.12↔	Ampia plastica di allungamento su spalla e braccio	86.78.11↔	Trasferimento di lembo libero con anastomosi microvascolare sul collo
86.76.13↔	Ampia plastica di allungamento sull'avambraccio	86.78.12↔	Trasferimento di lembo libero con anastomosi microvascolare su spalla e braccio
86.76.14↔	Ampia plastica di allungamento su parete toracica e dorso	86.78.13↔	Trasferimento di lembo libero con anastomosi microvascolare sull'avambraccio
86.76.15↔	Ampia plastica di allungamento sulla regione addominale	86.78.14↔	Trasferimento di lembo libero con anastomosi microvascolare su parete toracica e dorso
86.76.16↔	Ampia plastica di allungamento sulla regione inguinale e genitale	86.78.15↔	Trasferimento di lembo libero con anastomosi microvascolare sulla regione addominale
86.76.17↔	Ampia plastica di allungamento sulle natiche	86.78.16↔	Trasferimento di lembo libero con anastomosi microvascolare sulla regione inguinale e genitale
86.76.19↔	Ampia plastica di allungamento in altra sede	86.78.17↔	Trasferimento di lembo libero con anastomosi microvascolare sulle natiche
86.76.1a↔	Ampia plastica di allungamento su coscia e gamba	86.78.18↔	Trasferimento di lembo libero con anastomosi microvascolare sulle estremità inferiori
86.76.1b↔	Ampia plastica di allungamento sul piede	86.78.19↔	Trasferimento di lembo libero con anastomosi microvascolare in altra sede
86.76.20↔	Ampia plastica di avanzamento e rotazione sul capo (eccetto labbra e bocca)	86.78.20↔	Trasferimento di lembo regionale pedunculato o di lembo a distanza pedunculato sul capo (eccetto labbra e bocca)
86.76.21↔	Ampia plastica di avanzamento e rotazione sul collo	86.78.21↔	Trasferimento di lembo regionale pedunculato o di lembo a distanza pedunculato sul collo
86.76.22↔	Ampia plastica di avanzamento e rotazione su spalla e braccio	86.78.22↔	Trasferimento di lembo regionale pedunculato o di lembo a distanza pedunculato su spalla e braccio
86.76.23↔	Ampia plastica di avanzamento e rotazione sull'avambraccio	86.78.23↔	Trasferimento di lembo regionale pedunculato o di lembo a distanza pedunculato sull'avambraccio
86.76.24↔	Ampia plastica di avanzamento e rotazione su parete toracica e dorso	86.78.24↔	Trasferimento di lembo regionale pedunculato o di lembo a distanza pedunculato su parete toracica e dorso
86.76.25↔	Ampia plastica di avanzamento e rotazione sulla regione addominale	86.78.25↔	Trasferimento di lembo regionale pedunculato o di lembo a distanza pedunculato sulla regione addominale
86.76.26↔	Ampia plastica di avanzamento e rotazione sulla regione inguinale e genitale	86.78.26↔	Trasferimento di lembo regionale pedunculato o di lembo a distanza pedunculato sulla regione inguinale e genitale
86.76.27↔	Ampia plastica di avanzamento e rotazione sulle natiche	86.78.27↔	Trasferimento di lembo regionale pedunculato o di lembo a distanza pedunculato sulle natiche
86.76.28↔	Ampia plastica di avanzamento e rotazione su coscia e gamba	86.78.28↔	Trasferimento di lembo regionale pedunculato o di lembo a distanza pedunculato sulle estremità inferiori
86.76.29↔	Ampia plastica di avanzamento e rotazione in altra sede	86.78.29↔	Trasferimento di lembo regionale pedunculato o di lembo a distanza pedunculato in altra sede
86.76.2a↔	Ampia plastica di avanzamento e rotazione sul piede	86.78.30↔	Interventi plastici combinati su pelle e tessuto sottocutaneo del capo (eccetto labbra e bocca)
86.76.30↔	Ampia plastica di trasposizione sul capo (eccetto labbra e bocca)	86.78.31↔	Interventi plastici combinati su pelle e tessuto sottocutaneo del collo
86.76.31↔	Ampia plastica di trasposizione sul collo	86.78.32↔	Interventi plastici combinati su pelle e tessuto sottocutaneo di spalla e braccio
86.76.32↔	Ampia plastica di trasposizione su spalla e braccio	86.78.33↔	Interventi plastici combinati su pelle e tessuto sottocutaneo dell'avambraccio
86.76.33↔	Ampia plastica di trasposizione sull'avambraccio	86.78.34↔	Interventi plastici combinati su pelle e tessuto sottocutaneo della parete toracica e del dorso
86.76.34↔	Ampia plastica di trasposizione su parete toracica e dorso	86.78.35↔	Interventi plastici combinati su pelle e tessuto sottocutaneo della regione addominale
86.76.35↔	Ampia plastica di trasposizione sulla regione addominale	86.78.36↔	Interventi plastici combinati su pelle e tessuto sottocutaneo della regione inguinale e genitale
86.76.36↔	Ampia plastica di trasposizione sulla regione inguinale e genitale	86.78.37↔	Interventi plastici combinati su pelle e tessuto sottocutaneo delle natiche
86.76.37↔	Ampia plastica di trasposizione sulle natiche	86.78.38↔	Interventi plastici combinati su pelle e tessuto sottocutaneo delle estremità inferiori
86.76.38↔	Ampia plastica di trasposizione su coscia e gamba	86.78.39↔	Interventi plastici combinati su pelle e tessuto sottocutaneo di altra sede
86.76.39↔	Ampia plastica di trasposizione in altra sede	86.78.40↔	Trasferimento di altro lembo pedunculato o libero sul capo (eccetto labbra e bocca)
86.76.3a↔	Ampia plastica di trasposizione sul piede	86.78.41↔	Trasferimento di altro lembo pedunculato o libero sul collo
86.76.40↔	Ampia plastica con lembo a isola sul capo (eccetto labbro e bocca)	86.78.42↔	Trasferimento di altro lembo pedunculato o libero su spalla e braccio
86.76.41↔	Ampia plastica con lembo a isola sul collo		
86.76.42↔	Ampia plastica con lembo a isola su spalla e braccio		
86.76.43↔	Ampia plastica con lembo a isola sull'avambraccio		
86.76.44↔	Ampia plastica con lembo a isola su parete toracica e dorso		
86.76.45↔	Ampia plastica con lembo a isola sulla regione addominale		
86.76.46↔	Ampia plastica con lembo a isola sulla regione inguinale e genitale		
86.76.47↔	Ampia plastica con lembo a isola sulle natiche		
86.76.48↔	Ampia plastica con lembo a isola su coscia e gamba		
86.76.49↔	Ampia plastica con lembo a isola in altra sede		
86.76.4a↔	Ampia plastica con lembo a isola sul piede		
86.76.99↔	Trasferimento di lembo pedunculato o libero in altra sede, ampio, altro		
86.77.10↔	Altra plastica con lembo locale sul capo (eccetto labbra e bocca)		
86.77.11↔	Altra plastica con lembo locale sul collo		
86.77.12↔	Altra plastica con lembo locale su spalla e braccio		
86.77.13↔	Altra plastica con lembo locale sull'avambraccio		
86.77.14↔	Altra plastica con lembo locale su parete toracica e dorso		

86.78.43↔	Trasferimento di altro lembo peduncolato o libero sull'avambraccio	92.27.79↔	Moulage radioattivi, altro
86.78.44↔	Trasferimento di altro lembo peduncolato o libero su parete toracica e dorso	92.28.00↔	Iniezione, instillazione o somministrazione per via orale di radioisotopi, NAS
86.78.45↔	Trasferimento di altro lembo peduncolato o libero sulla regione addominale	92.28.01↔	Instillazione di radionuclidi aperti in articolazioni
86.78.46↔	Trasferimento di altro lembo peduncolato o libero sulla regione inguinale e genitale	92.28.02↔	Radioiodioterapia fino a 1,2 GBq I-131, senza somministrazione di tireotropina ricombinante (rh-TSH)
86.78.47↔	Trasferimento di altro lembo peduncolato o libero sulle natiche	92.28.03↔	Radioiodioterapia fino a 1,2 GBq I-131, con somministrazione di tireotropina ricombinante (rh-TSH)
86.78.48↔	Trasferimento di altro lembo peduncolato o libero sulle estremità inferiori	92.28.04↔	Radioiodioterapia da 1,2 a meno di 5 GBq I-131, senza somministrazione di tireotropina ricombinante (rh-TSH)
86.78.49↔	Trasferimento di altro lembo peduncolato o libero in altra sede	92.28.05↔	Radioiodioterapia da 1,2 a meno di 5 GBq I-131, con somministrazione di tireotropina ricombinante (rh-TSH)
86.83.00↔	Intervento di plastica riduttiva e liposuzione, NAS	92.28.06↔	Radioiodioterapia da 5 GBq I-131, senza somministrazione di tireotropina ricombinante (rh-TSH)
86.83.09↔	Intervento di plastica riduttiva e liposuzione, altro	92.28.07↔	Radioiodioterapia da 5 GBq I-131, con somministrazione di tireotropina ricombinante (rh-TSH)
86.83.11↔	Intervento di plastica riduttiva su capo e collo	92.28.11↔	Terapia con radionuclidi aperti per metastasi ossee
86.83.12↔	Intervento di plastica riduttiva su spalla e braccio	92.28.13↔	Terapia radiorecettoriale con analoghi della somatostatina DOTA-coniugati
86.83.13↔	Intervento di plastica riduttiva sull'avambraccio	92.28.20↔	Radioimmunoterapia con 90Y ibritumomab tiuxetano, parenterale
86.83.14↔	Intervento di plastica riduttiva sulla mano	92.28.21↔	Somministrazione parenterale di iodio-131-MIBG (metaiodobenzilguanidina)
86.83.1a↔	Intervento di plastica riduttiva sull'addome	92.28.22↔	Radioimmunoterapia con iodio-131 [I-131] tositumomab, parenterale
86.83.1b↔	Intervento di plastica riduttiva su schiena o fianchi	92.28.23↔	Radioimmunoterapia con altri anticorpi, parenterale
86.83.1c↔	Intervento di plastica riduttiva sincrono su addome, fianchi nonché schiena	92.28.31↔	Radio-chemioembolizzazione endovascolare selettiva con I-131-Lipiodol
86.83.1d↔	Intervento di plastica riduttiva sulla regione inguinale e genitale	92.28.32↔	Terapia endovascolare selettiva con radionuclidi (SIRT) mediante embolizzazione con microsferi marcate con ittrio-90
86.83.1e↔	Intervento di plastica riduttiva sulle natiche	92.28.33↔	Brachiterapia endovascolare con renio-188
86.83.1f↔	Intervento di plastica riduttiva sulla coscia	92.28.99↔	Iniezione, instillazione o somministrazione per via orale di radioisotopi, altro
86.83.1g↔	Intervento di plastica riduttiva su gamba e piede	92.29.11↔	Brachiterapia interstiziale con impianto di emettitori rimovibili monoplanari, basso rateo di dose
86.83.21↔	Aspirazione di tessuto adiposo	92.29.12↔	Brachiterapia interstiziale con impianto di emettitori rimovibili monoplanari, rateo di dose pulsata (pulsed dose rate)
86.83.22↔	Liposuzione per trapianto	92.29.13↔	Brachiterapia interstiziale con impianto di emettitori rimovibili monoplanari, alto rateo di dose
86.91↔	Asportazione di cute per innesto	92.29.19↔	Brachiterapia interstiziale con impianto di emettitori rimovibili monoplanari, altro
86.93.10↔	Inserzione di espansore tissutale nel capo	92.29.21↔	Brachiterapia interstiziale con impianto volumetrico di emettitori rimovibili multiplanari, basso rateo di dose
86.93.11↔	Inserzione di espansore tissutale nel collo	92.29.22↔	Brachiterapia interstiziale con impianto volumetrico di emettitori rimovibili multiplanari, rateo di dose pulsata (pulsed dose rate)
86.93.12↔	Inserzione di espansore tissutale nella spalla e nel braccio	92.29.23↔	Brachiterapia interstiziale con impianto volumetrico di emettitori rimovibili multiplanari, alto rateo di dose
86.93.13↔	Inserzione di espansore tissutale nell'avambraccio	92.29.24↔	Brachiterapia con impianto di emettitori rimovibili multiplanari, alto rateo di dose, intraoperatoria
86.93.14↔	Inserzione di espansore tissutale nella mano	92.29.29↔	Brachiterapia interstiziale con impianto volumetrico di emettitori rimovibili multiplanari, altro
86.93.15↔	Inserzione di espansore tissutale nella parete toracica e nel dorso	92.29.31↔	Brachiterapia interstiziale con impianto di emettitori permanenti, fino a 10 sorgenti
86.93.16↔	Inserzione di espansore tissutale nella regione addominale	92.29.32↔	Brachiterapia interstiziale con impianto di emettitori permanenti, da 11 a 15 sorgenti
86.93.18↔	Inserzione di espansore tissutale nelle estremità inferiori	92.29.33↔	Brachiterapia interstiziale con impianto di emettitori permanenti, da 16 a 20 sorgenti
86.93.99↔	Inserzione di espansore tissutale, altro	92.29.34↔	Brachiterapia interstiziale con impianto di emettitori permanenti, da 21 a 25 sorgenti
92.27.00↔	Impianto o inserzione di elementi radioattivi (brachiterapia con radionuclidi chiusi), superficie corporea, altra o NAS sede di applicazione	92.29.35↔	Brachiterapia interstiziale con impianto di emettitori permanenti, da 26 a 30 sorgenti
92.27.10↔	Impianto o inserzione di elementi radioattivi (brachiterapia con radionuclidi chiusi), organi sessuali femminili, NAS	92.29.36↔	Brachiterapia interstiziale con impianto di emettitori permanenti, da 31 a 35 sorgenti
92.27.11↔	Impianto o inserzione di elementi radioattivi (brachiterapia con radionuclidi chiusi), in sede intrauterina	92.29.37↔	Brachiterapia interstiziale con impianto di emettitori permanenti, da 36 a 40 sorgenti
92.27.12↔	Impianto o inserzione di elementi radioattivi (brachiterapia con radionuclidi chiusi), in sede intravaginale	92.29.38↔	Brachiterapia interstiziale con impianto di emettitori permanenti, da 41 a 45 sorgenti
92.27.13↔	Impianto o inserzione di elementi radioattivi (brachiterapia con radionuclidi chiusi), in sede combinata intrauterina e intravaginale	92.29.39↔	Brachiterapia interstiziale con impianto di emettitori permanenti, da 46 a 50 sorgenti
92.27.21↔	Impianto o inserzione di elementi radioattivi (brachiterapia con radionuclidi chiusi), superficie corporea	92.29.3a↔	Brachiterapia interstiziale con impianto di emettitori permanenti, da 51 a 55 sorgenti
92.27.22↔	Impianto o inserzione di elementi radioattivi (brachiterapia con radionuclidi chiusi), in sede intracavitaria	92.29.3b↔	Brachiterapia interstiziale con impianto di emettitori permanenti, da 56 a 60 sorgenti
92.27.23↔	Impianto o inserzione di elementi radioattivi (brachiterapia con radionuclidi chiusi), in sede endoluminale		
92.27.30↔	Impianto o inserzione di elementi radioattivi (brachiterapia con radionuclidi chiusi), vasi NAS		
92.27.31↔	Impianto o inserzione di elementi radioattivi (brachiterapia con radionuclidi chiusi), arterie coronarie		
92.27.39↔	Impianto o inserzione di elementi radioattivi (brachiterapia con radionuclidi chiusi), altri vasi		
92.27.40↔	Impianto o inserzione di elementi radioattivi (brachiterapia con radionuclidi chiusi), intraoperatoria		
92.27.70↔	Moulage radioattivi, NAS		
92.27.71↔	Moulage radioattivi: costruzione e applicazione di moulage radioattivi superficiali		
92.27.72↔	Moulage radioattivi: costruzione e applicazione di applicatori non impiegati sulla superficie corporea		
92.27.73↔	Moulage radioattivi: costruzione e applicazione di applicatori oculari		



92.29.3c↔	Brachiterapia interstiziale con impianto di emettitori permanenti, da 61 a 65 sorgenti	92.29.3e↔	Brachiterapia interstiziale con impianto di emettitori permanenti, da 71 sorgenti e più
92.29.3d↔	Brachiterapia interstiziale con impianto di emettitori permanenti, da 66 a 70 sorgenti		

**ADRG B15****Radioterapia per malattie e disturbi del sistema nervoso, più di un giorno di degenza, più di 10 sedute di irradiazione**

Almeno 11 Procedure nella tabella B15-1 e durata del soggiorno &gt; 1 giorno

**DRG B15Z****Radioterapia per malattie e disturbi del sistema nervoso, più di un giorno di degenza, più di 10 sedute di irradiazione****Procedura B15-1**

92.22.11↔	Roentgenterapia intraoperatoria, fino a 300 kV	92.25.14↔	Teleradioterapia con elettroni, acceleratore lineare, guidata dalle immagini, irradiazione 3D pianificata
92.22.12↔	Roentgenterapia intraoperatoria, 300 kV - < 1 MV	92.25.15↔	Teleradioterapia con elettroni, acceleratore lineare, guidata dalle immagini, radioterapia a modulazione di intensità
92.22.19↔	Roentgenterapia intraoperatoria, altro	92.25.21↔	Teleradioterapia con elettroni, acceleratore lineare, non guidata dalle immagini, fino a 2 campi di irradiazione
92.23.00↔	Radioterapia ad alto voltaggio: NAS	92.25.22↔	Teleradioterapia con elettroni, acceleratore lineare, non guidata dalle immagini, più di 2 campi di irradiazione
92.23.01↔	Dispositivo di telecobaltoterapia, fino a 2 campi di irradiazione	92.25.23↔	Teleradioterapia con elettroni, acceleratore lineare, non guidata dalle immagini, irradiazione 3D pianificata
92.23.02↔	Dispositivo di telecobaltoterapia, da 3 a 4 campi di irradiazione	92.25.24↔	Teleradioterapia con elettroni, acceleratore lineare, non guidata dalle immagini, radioterapia a modulazione di intensità
92.23.03↔	Dispositivo di telecobaltoterapia, più di 4 campi di irradiazione o irradiazione 3D pianificata	92.26.00↔	Teleradioterapia con altre radiazioni particellari, NAS
92.23.08↔	Radioterapia ad alto voltaggio: altri isotopi	92.26.10↔	Terapia con protoni, non guidata dalle immagini, fino a 2 campi di irradiazione
92.23.09↔	Dispositivo di telecobaltoterapia, altro	92.26.11↔	Terapia con protoni, guidata dalle immagini, fino a 2 campi di irradiazione
92.24.00↔	Teleradioterapia mediante fotoni, acceleratore lineare, NAS	92.26.20↔	Terapia con protoni, non guidata dalle immagini, più di 2 campi di irradiazione
92.24.01↔	Teleradioterapia mediante fotoni, acceleratore lineare, irradiazione di campo esteso	92.26.21↔	Terapia con protoni, guidata dalle immagini, più di 2 campi di irradiazione
92.24.02↔	Teleradioterapia mediante fotoni, acceleratore lineare, irradiazione di un emicorpo	92.26.99↔	Teleradioterapia con altre radiazioni particellari, altro
92.24.03↔	Teleradioterapia mediante fotoni, acceleratore lineare, irradiazione del corpo intero	92.30.00↔	Radioterapia stereotassica, in seduta unica, NAS
92.24.04↔	Teleradioterapia mediante fotoni, acceleratore lineare, radioterapia intraoperatoria	92.30.01↔	Radioterapia stereotassica, in seduta unica: Cerebrale, NAS
92.24.09↔	Teleradioterapia mediante fotoni, acceleratore lineare, altro	92.30.02↔	Radioterapia stereotassica, in seduta unica: Extracerebrale, NAS
92.24.11↔	Teleradioterapia mediante fotoni, acceleratore lineare, guidata dalle immagini, fino a 2 campi di irradiazione	92.30.20↔	Radioterapia stereotassica, in seduta unica: Cerebrale, radioterapia a modulazione di intensità
92.24.12↔	Teleradioterapia mediante fotoni, acceleratore lineare, guidata dalle immagini, più di 2 campi di irradiazione	92.30.21↔	Radioterapia stereotassica, in seduta unica: Cerebrale, radioterapia ad arco a modulazione di intensità (IMAT)
92.24.13↔	Teleradioterapia mediante fotoni, acceleratore lineare, guidata dalle immagini, irradiazione 3D pianificata	92.30.22↔	Radioterapia stereotassica, in seduta unica: Cerebrale, guidata dalle immagini
92.24.14↔	Teleradioterapia mediante fotoni, acceleratore lineare, guidata dalle immagini, radioterapia a modulazione di intensità	92.30.30↔	Radioterapia stereotassica, in seduta unica: Extracerebrale, radioterapia a modulazione di intensità
92.24.21↔	Teleradioterapia mediante fotoni, acceleratore lineare, non guidata dalle immagini, fino a 2 campi di irradiazione	92.30.31↔	Radioterapia stereotassica, in seduta unica: Extracerebrale, radioterapia ad arco a modulazione di intensità (IMAT)
92.24.22↔	Teleradioterapia mediante fotoni, acceleratore lineare, non guidata dalle immagini, più di 2 campi di irradiazione	92.30.32↔	Radioterapia stereotassica, in seduta unica: Extracerebrale, guidata dalle immagini
92.24.23↔	Teleradioterapia mediante fotoni, acceleratore lineare, non guidata dalle immagini, irradiazione 3D pianificata	92.30.99↔	Radioterapia stereotassica, in seduta unica, altro
92.24.24↔	Teleradioterapia mediante fotoni, acceleratore lineare, non guidata dalle immagini, radioterapia a modulazione di intensità	92.31.00↔	Radiochirurgia con fotoni NAS, cerebrale
92.24.30↔	Teleradioterapia mediante fotoni: radioterapia estremamente complessa con attrezzatura specializzata	92.31.10↔	Radiochirurgia con fotoni NAS, extracerebrale
92.25.00↔	Teleradioterapia con elettroni, acceleratore lineare, NAS	92.32.00↔	Radiochirurgia con fotoni a sorgente multiple, NAS
92.25.01↔	Teleradioterapia con elettroni, acceleratore lineare, irradiazione di campo esteso	92.32.01↔	Radiochirurgia con fotoni a sorgenti multiple: Gamma knife
92.25.02↔	Teleradioterapia con elettroni, acceleratore lineare, irradiazione di un emicorpo	92.33.00↔	Radiochirurgia con particelle, NAS
92.25.03↔	Teleradioterapia con elettroni, acceleratore lineare, irradiazione del corpo intero	92.33.01↔	Altra radioterapia ad alto voltaggio: radioterapia stereotassica, in seduta unica, cerebrale
92.25.04↔	Teleradioterapia con elettroni, acceleratore lineare, radioterapia intraoperatoria	92.33.11↔	Altra radioterapia ad alto voltaggio: radioterapia stereotassica, in seduta unica, extracerebrale
92.25.09↔	Teleradioterapia con elettroni, acceleratore lineare, altro	92.39.01↔	Altra radioterapia ad alto voltaggio, irradiazione stereotassica, frazionata, cerebrale, NAS
92.25.11↔	Teleradioterapia con elettroni, acceleratore lineare, guidata dalle immagini	92.39.11↔	Altra radioterapia ad alto voltaggio, irradiazione stereotassica, frazionata, extracerebrale, NAS
92.25.12↔	Teleradioterapia con elettroni, acceleratore lineare, guidata dalle immagini, fino a 2 campi di irradiazione	92.39.20↔	Altra radioterapia ad alto voltaggio, irradiazione stereotassica, frazionata: Cerebrale, radioterapia a modulazione di intensità
92.25.13↔	Teleradioterapia con elettroni, acceleratore lineare, guidata dalle immagini, più di 2 campi di irradiazione		

92.39.21↔	Altra radioterapia ad alto voltaggio, irradiazione stereotassica, frazionata: Cerebrale, radioterapia ad arco a modulazione di intensità (IMAT)	92.39.31↔	Altra radioterapia ad alto voltaggio, irradiazione stereotassica, frazionata: Extracerebrale, radioterapia ad arco a modulazione di intensità (IMAT)
92.39.22↔	Altra radioterapia ad alto voltaggio, irradiazione stereotassica, frazionata: Cerebrale, guidata dalle immagini	92.39.32↔	Altra radioterapia ad alto voltaggio, irradiazione stereotassica, frazionata: Extracerebrale, guidata dalle immagini
92.39.29↔	Altra radioterapia ad alto voltaggio, irradiazione stereotassica, frazionata, cerebrale, altro	92.39.39↔	Altra radioterapia ad alto voltaggio, irradiazione stereotassica, frazionata, extracerebrale, altro
92.39.30↔	Altra radioterapia ad alto voltaggio, irradiazione stereotassica, frazionata: Extracerebrale, radioterapia a modulazione di intensità	92.41↔	Radioterapia intraoperatoria con elettroni

**ADRG B16****Radioterapia per malattie e disturbi del sistema nervoso, più di un giorno di degenza, meno di 11 sedute di irradiazione**

Procedura nella tabella B16-1 e durata del soggiorno &gt; 1 giorno

**DRG B16Z****Radioterapia per malattie e disturbi del sistema nervoso, più di un giorno di degenza, meno di 11 sedute di irradiazione****Procedura B16-1**

92.20↔	Infusione d'isotopo radioattivo liquido	92.25.02↔	Teleradioterapia con elettroni, acceleratore lineare, irradiazione di un emicorpo
92.21.00↔	Radioterapia superficiale: NAS	92.25.03↔	Teleradioterapia con elettroni, acceleratore lineare, irradiazione del corpo intero
92.21.01↔	Radioterapia superficiale: fino a 2 campi di irradiazione	92.25.04↔	Teleradioterapia con elettroni, acceleratore lineare, radioterapia intraoperatoria
92.21.02↔	Radioterapia superficiale: più di 2 campi di irradiazione	92.25.09↔	Teleradioterapia con elettroni, acceleratore lineare, altro
92.22.00↔	Radioterapia con ortovoltaggio: NAS	92.25.11↔	Teleradioterapia con elettroni, acceleratore lineare, guidata dalle immagini
92.22.01↔	Radioterapia con ortovoltaggio: fino a 2 campi di irradiazione	92.25.12↔	Teleradioterapia con elettroni, acceleratore lineare, guidata dalle immagini, fino a 2 campi di irradiazione
92.22.02↔	Radioterapia con ortovoltaggio: più di 2 campi di irradiazione	92.25.13↔	Teleradioterapia con elettroni, acceleratore lineare, guidata dalle immagini, più di 2 campi di irradiazione
92.22.11↔	Roentgenterapia intraoperatoria, fino a 300 kV	92.25.14↔	Teleradioterapia con elettroni, acceleratore lineare, guidata dalle immagini, irradiazione 3D pianificata
92.22.12↔	Roentgenterapia intraoperatoria, 300 kV - < 1 MV	92.25.15↔	Teleradioterapia con elettroni, acceleratore lineare, guidata dalle immagini, radioterapia a modulazione di intensità
92.22.19↔	Roentgenterapia intraoperatoria, altro	92.25.21↔	Teleradioterapia con elettroni, acceleratore lineare, non guidata dalle immagini, fino a 2 campi di irradiazione
92.23.00↔	Radioterapia ad alto voltaggio: NAS	92.25.22↔	Teleradioterapia con elettroni, acceleratore lineare, non guidata dalle immagini, più di 2 campi di irradiazione
92.23.01↔	Dispositivo di telecobaltoterapia, fino a 2 campi di irradiazione	92.25.23↔	Teleradioterapia con elettroni, acceleratore lineare, non guidata dalle immagini, irradiazione 3D pianificata
92.23.02↔	Dispositivo di telecobaltoterapia, da 3 a 4 campi di irradiazione	92.25.24↔	Teleradioterapia con elettroni, acceleratore lineare, non guidata dalle immagini, radioterapia a modulazione di intensità
92.23.03↔	Dispositivo di telecobaltoterapia, più di 4 campi di irradiazione o irradiazione 3D pianificata	92.26.00↔	Teleradioterapia con altre radiazioni particellari, NAS
92.23.08↔	Radioterapia ad alto voltaggio: altri isotopi	92.26.10↔	Terapia con protoni, non guidata dalle immagini, fino a 2 campi di irradiazione
92.23.09↔	Dispositivo di telecobaltoterapia, altro	92.26.11↔	Terapia con protoni, guidata dalle immagini, fino a 2 campi di irradiazione
92.24.00↔	Teleradioterapia mediante fotoni, acceleratore lineare, NAS	92.26.20↔	Terapia con protoni, non guidata dalle immagini, più di 2 campi di irradiazione
92.24.01↔	Teleradioterapia mediante fotoni, acceleratore lineare, irradiazione di campo esteso	92.26.21↔	Terapia con protoni, guidata dalle immagini, più di 2 campi di irradiazione
92.24.02↔	Teleradioterapia mediante fotoni, acceleratore lineare, irradiazione di un emicorpo	92.26.99↔	Teleradioterapia con altre radiazioni particellari, altro
92.24.03↔	Teleradioterapia mediante fotoni, acceleratore lineare, irradiazione del corpo intero	92.27.00↔	Impianto o inserzione di elementi radioattivi (brachiterapia con radionuclidi chiusi), superficie corporea, altra o NAS sede di applicazione
92.24.04↔	Teleradioterapia mediante fotoni, acceleratore lineare, radioterapia intraoperatoria	92.27.10↔	Impianto o inserzione di elementi radioattivi (brachiterapia con radionuclidi chiusi), organi sessuali femminili, NAS
92.24.09↔	Teleradioterapia mediante fotoni, acceleratore lineare, altro	92.27.11↔	Impianto o inserzione di elementi radioattivi (brachiterapia con radionuclidi chiusi), in sede intrauterina
92.24.11↔	Teleradioterapia mediante fotoni, acceleratore lineare, guidata dalle immagini, fino a 2 campi di irradiazione	92.27.12↔	Impianto o inserzione di elementi radioattivi (brachiterapia con radionuclidi chiusi), in sede intravaginale
92.24.12↔	Teleradioterapia mediante fotoni, acceleratore lineare, guidata dalle immagini, più di 2 campi di irradiazione	92.27.13↔	Impianto o inserzione di elementi radioattivi (brachiterapia con radionuclidi chiusi), in sede combinata intrauterina e intravaginale
92.24.13↔	Teleradioterapia mediante fotoni, acceleratore lineare, guidata dalle immagini, irradiazione 3D pianificata	92.27.21↔	Impianto o inserzione di elementi radioattivi (brachiterapia con radionuclidi chiusi), superficie corporea
92.24.14↔	Teleradioterapia mediante fotoni, acceleratore lineare, guidata dalle immagini, radioterapia a modulazione di intensità		
92.24.21↔	Teleradioterapia mediante fotoni, acceleratore lineare, non guidata dalle immagini, fino a 2 campi di irradiazione		
92.24.22↔	Teleradioterapia mediante fotoni, acceleratore lineare, non guidata dalle immagini, più di 2 campi di irradiazione		
92.24.23↔	Teleradioterapia mediante fotoni, acceleratore lineare, non guidata dalle immagini, irradiazione 3D pianificata		
92.24.24↔	Teleradioterapia mediante fotoni, acceleratore lineare, non guidata dalle immagini, radioterapia a modulazione di intensità		
92.24.30↔	Teleradioterapia mediante fotoni: radioterapia estremamente complessa con attrezzatura specializzata		
92.25.00↔	Teleradioterapia con elettroni, acceleratore lineare, NAS		
92.25.01↔	Teleradioterapia con elettroni, acceleratore lineare, irradiazione di campo esteso		

92.27.22↔	Impianto o inserzione di elementi radioattivi (brachiterapia con radionuclidi chiusi), in sede intracavitaria	92.29.31↔	Brachiterapia interstiziale con impianto di emettitori permanenti, fino a 10 sorgenti
92.27.23↔	Impianto o inserzione di elementi radioattivi (brachiterapia con radionuclidi chiusi), in sede endoluminale	92.29.32↔	Brachiterapia interstiziale con impianto di emettitori permanenti, da 11 a 15 sorgenti
92.27.30↔	Impianto o inserzione di elementi radioattivi (brachiterapia con radionuclidi chiusi), vasi NAS	92.29.33↔	Brachiterapia interstiziale con impianto di emettitori permanenti, da 16 a 20 sorgenti
92.27.31↔	Impianto o inserzione di elementi radioattivi (brachiterapia con radionuclidi chiusi), arterie coronarie	92.29.34↔	Brachiterapia interstiziale con impianto di emettitori permanenti, da 21 a 25 sorgenti
92.27.39↔	Impianto o inserzione di elementi radioattivi (brachiterapia con radionuclidi chiusi), altri vasi	92.29.35↔	Brachiterapia interstiziale con impianto di emettitori permanenti, da 26 a 30 sorgenti
92.27.40↔	Impianto o inserzione di elementi radioattivi (brachiterapia con radionuclidi chiusi), intraoperatoria	92.29.36↔	Brachiterapia interstiziale con impianto di emettitori permanenti, da 31 a 35 sorgenti
92.27.70↔	Moulage radioattivi, NAS	92.29.37↔	Brachiterapia interstiziale con impianto di emettitori permanenti, da 36 a 40 sorgenti
92.27.71↔	Moulage radioattivi: costruzione e applicazione di moulage radioattivi superficiali	92.29.38↔	Brachiterapia interstiziale con impianto di emettitori permanenti, da 41 a 45 sorgenti
92.27.72↔	Moulage radioattivi: costruzione e applicazione di applicatori non impiegati sulla superficie corporea	92.29.39↔	Brachiterapia interstiziale con impianto di emettitori permanenti, da 46 a 50 sorgenti
92.27.73↔	Moulage radioattivi: costruzione e applicazione di applicatori oculari	92.29.3a↔	Brachiterapia interstiziale con impianto di emettitori permanenti, da 51 a 55 sorgenti
92.27.79↔	Moulage radioattivi, altro	92.29.3b↔	Brachiterapia interstiziale con impianto di emettitori permanenti, da 56 a 60 sorgenti
92.28.00↔	Iniezione, instillazione o somministrazione per via orale di radioisotopi, NAS	92.29.3c↔	Brachiterapia interstiziale con impianto di emettitori permanenti, da 61 a 65 sorgenti
92.28.01↔	Instillazione di radionuclidi aperti in articolazioni	92.29.3d↔	Brachiterapia interstiziale con impianto di emettitori permanenti, da 66 a 70 sorgenti
92.28.02↔	Radioiodioterapia fino a 1,2 GBq I-131, senza somministrazione di tireotropina ricombinante (rh-TSH)	92.29.3e↔	Brachiterapia interstiziale con impianto di emettitori permanenti, da 71 sorgenti e più
92.28.03↔	Radioiodioterapia fino a 1,2 GBq I-131, con somministrazione di tireotropina ricombinante (rh-TSH)	92.29.40↔	Brachiterapia con applicatori superficiali, NAS
92.28.04↔	Radioiodioterapia da 1,2 a meno di 5 GBq I-131, senza somministrazione di tireotropina ricombinante (rh-TSH)	92.29.49↔	Brachiterapia con applicatori superficiali, altro
92.28.05↔	Radioiodioterapia da 1,2 a meno di 5 GBq I-131, con somministrazione di tireotropina ricombinante (rh-TSH)	92.29.51↔	Rimozione di radionuclidi chiusi o di applicatori inattivi sotto anestesia
92.28.06↔	Radioiodioterapia da 5 GBq I-131, senza somministrazione di tireotropina ricombinante (rh-TSH)	92.30.00↔	Radioterapia stereotassica, in seduta unica, NAS
92.28.07↔	Radioiodioterapia da 5 GBq I-131, con somministrazione di tireotropina ricombinante (rh-TSH)	92.30.01↔	Radioterapia stereotassica, in seduta unica: Cerebrale, NAS
92.28.11↔	Terapia con radionuclidi aperti per metastasi ossee	92.30.02↔	Radioterapia stereotassica, in seduta unica: Extracerebrale, NAS
92.28.13↔	Terapia radiorecettoriale con analoghi della somatostatina DOTA-coniugati	92.30.20↔	Radioterapia stereotassica, in seduta unica: Cerebrale, radioterapia a modulazione di intensità
92.28.20↔	Radioimmunoterapia con 90Y ibritumomab tiuxetano, parenterale	92.30.21↔	Radioterapia stereotassica, in seduta unica: Cerebrale, radioterapia ad arco a modulazione di intensità (IMAT)
92.28.21↔	Somministrazione parenterale di iodio-131-MIBG (metaiodobenzilguanidina)	92.30.22↔	Radioterapia stereotassica, in seduta unica: Cerebrale, guidata dalle immagini
92.28.22↔	Radioimmunoterapia con iodio-131 [I-131] tositumomab, parenterale	92.30.30↔	Radioterapia stereotassica, in seduta unica: Extracerebrale, radioterapia a modulazione di intensità
92.28.23↔	Radioimmunoterapia con altri anticorpi, parenterale	92.30.31↔	Radioterapia stereotassica, in seduta unica: Extracerebrale, radioterapia ad arco a modulazione di intensità (IMAT)
92.28.31↔	Radio-chemioembolizzazione endovascolare selettiva con I-131-Lipiodol	92.30.32↔	Radioterapia stereotassica, in seduta unica: Extracerebrale, guidata dalle immagini
92.28.32↔	Terapia endovascolare selettiva con radionuclidi (SIRT) mediante embolizzazione con microsferi marcate con ittrio-90	92.30.99↔	Radioterapia stereotassica, in seduta unica, altro
92.28.33↔	Brachiterapia endovascolare con renio-188	92.31.00↔	Radiochirurgia con fotoni NAS, cerebrale
92.28.99↔	Iniezione, instillazione o somministrazione per via orale di radioisotopi, altro	92.31.10↔	Radiochirurgia con fotoni NAS, extracerebrale
92.29.00↔	Brachiterapia con radionuclidi chiusi, NAS	92.32.00↔	Radiochirurgia con fotoni a sorgente multiple, NAS
92.29.09↔	Brachiterapia con radionuclidi chiusi, altro	92.32.01↔	Radiochirurgia con fotoni a sorgenti multiple: Gamma knife
92.29.11↔	Brachiterapia interstiziale con impianto di emettitori rimovibili monoplanari, basso rateo di dose	92.33.00↔	Radiochirurgia con particelle, NAS
92.29.12↔	Brachiterapia interstiziale con impianto di emettitori rimovibili monoplanari, rateo di dose pulsata (pulsed dose rate)	92.33.01↔	Altra radioterapia ad alto voltaggio: radioterapia stereotassica, in seduta unica, cerebrale
92.29.13↔	Brachiterapia interstiziale con impianto di emettitori rimovibili monoplanari, alto rateo di dose	92.33.11↔	Altra radioterapia ad alto voltaggio: radioterapia stereotassica, in seduta unica, extracerebrale
92.29.19↔	Brachiterapia interstiziale con impianto di emettitori rimovibili monoplanari, altro	92.39.01↔	Altra radioterapia ad alto voltaggio, irradiazione stereotassica, frazionata, cerebrale, NAS
92.29.21↔	Brachiterapia interstiziale con impianto volumetrico di emettitori rimovibili multiplanari, basso rateo di dose	92.39.11↔	Altra radioterapia ad alto voltaggio, irradiazione stereotassica, frazionata, extracerebrale, NAS
92.29.22↔	Brachiterapia interstiziale con impianto volumetrico di emettitori rimovibili multiplanari, rateo di dose pulsata (pulsed dose rate)	92.39.20↔	Altra radioterapia ad alto voltaggio, irradiazione stereotassica, frazionata: Cerebrale, radioterapia a modulazione di intensità
92.29.23↔	Brachiterapia interstiziale con impianto volumetrico di emettitori rimovibili multiplanari, alto rateo di dose	92.39.21↔	Altra radioterapia ad alto voltaggio, irradiazione stereotassica, frazionata: Cerebrale, radioterapia ad arco a modulazione di intensità (IMAT)
92.29.24↔	Brachiterapia con impianto di emettitori rimovibili multiplanari, alto rateo di dose, intraoperatoria	92.39.22↔	Altra radioterapia ad alto voltaggio, irradiazione stereotassica, frazionata: Cerebrale, guidata dalle immagini
92.29.29↔	Brachiterapia interstiziale con impianto volumetrico di emettitori rimovibili multiplanari, altro	92.39.29↔	Altra radioterapia ad alto voltaggio, irradiazione stereotassica, frazionata, cerebrale, altro

92.39.30↔	Altra radioterapia ad alto voltaggio, irradiazione stereotassica, frazionata: Extracerebrale, radioterapia a modulazione di intensità	92.39.32↔	Altra radioterapia ad alto voltaggio, irradiazione stereotassica, frazionata: Extracerebrale, guidata dalle immagini
92.39.31↔	Altra radioterapia ad alto voltaggio, irradiazione stereotassica, frazionata: Extracerebrale, radioterapia ad arco a modulazione di intensità (IMAT)	92.39.39↔	Altra radioterapia ad alto voltaggio, irradiazione stereotassica, frazionata, extracerebrale, altro
		92.41↔	Radioterapia intraoperatoria con elettroni

**ADRG B17****Interventi su nervi periferici, nervi cranici e altre parti del sistema nervoso o intervento complesso sulla pelle**

Almeno una Procedura nella tabella B17-4 o Diagnosi principale nella tabella B17-1 e Procedura nella tabella B17-5

**DRG B17A****Interventi su nervi periferici, nervi cranici e altre parti del sistema nervoso, con CC estremamente gravi o diagnosi complicanti**

Diagnosi principale nella tabella B17-2 o almeno una Procedura nella tabella B17-6 e (PCCL > 3 o Diagnosi nella tabella B17-3)

**DRG B17B****Interventi su nervi periferici, nervi cranici e altre parti del sistema nervoso, senza CC estremamente gravi o diagnosi complicanti, con intervento complesso**

Almeno una Procedura nella tabella B17-7

**DRG B17C****Interventi su nervi periferici, nervi cranici e altre parti del sistema nervoso, senza CC estremamente gravi o diagnosi complicanti, senza intervento complesso****Diagnosi principale B17-1**

G11.0	Atassia congenita non progressiva	G37.2	Mielinolisi centrale del ponte
G11.1	Atassia cerebellare ad esordio precoce	G37.3	Mielite trasversa acuta in malattie demielinizzanti del sistema nervoso centrale
G11.2	Atassia cerebellare ad esordio tardivo	G37.4	Mielite necrotizzante subacuta [Sindrome di Foix-Alajouanine]
G11.3	Atassia cerebellare con difetto del sistema di riparazione del DNA	G37.5	Sclerosi concentrica [Malattia di Balò]
G11.4	Paraplegia spastica ereditaria	G37.8	Altre malattie demielinizzanti specificate del sistema nervoso centrale
G11.8	Altre atassie ereditarie	G37.9	Malattia demielinizzante del sistema nervoso centrale non specificata
G11.9	Atassia ereditaria non specificata	G40.00	Sindrome pseudo Lennox
G12.0	Atrofia muscolare spinale infantile tipo I [Werdnig-Hoffman]	G40.01	Picchi continui ed onde durante il sonno a onde lente
G12.1	Altre atrofie muscolari spinali ereditarie	G40.02	Epilessia psicomotoria benigna [attacchi di terrore]
G12.2	Malattia del motoneurone	G40.08	Altre epilessie e sindromi epilettiche idiopatiche, definite per localizzazione (focale) (parziale), con crisi ad esordio focale
G12.8	Altre atrofie muscolari spinali e sindromi correlate	G40.09	Epilessia e sindromi epilettiche idiopatiche, definite per localizzazione (focale) (parziale), con crisi ad esordio focale, non specificate
G12.9	Atrofia muscolare spinale S.A.I.	G40.1	Epilessia e sindromi epilettiche sintomatiche, definite per localizzazione (focale) (parziale), con crisi parziali semplici
G21.0	Sindrome maligna da neurolettici	G40.2	Epilessia e sindromi epilettiche sintomatiche, definite per localizzazione (focale) (parziale), con crisi parziali complesse
G21.1	Altro parkinsonismo secondario farmaco-indotto	G40.3	Epilessia e sindromi epilettiche generalizzate idiopatiche
G23.1	Oftalmoplegia sopranucleare progressiva [Steele-Richardson-Olszewski]	G40.4	Altre epilessie e sindromi epilettiche generalizzate
G25.80	Movimenti periodici delle gambe durante il sonno	G40.5	Sindromi epilettiche speciali
G25.81	Sindrome delle gambe senza riposo [restless-legs-syndrom]	G40.6	Crisi di grande male non specificata (con o senza piccolo male)
G25.88	Altri disturbi specificati extrapiramidali e del movimento	G40.7	Piccolo male non specificato, senza attacchi di grande male
G35.0	Prima manifestazione di sclerosi multipla	G40.8	Altre epilessie
G35.10	Sclerosi multipla a decorso prevalentemente recidivante-remittente: senza menzione d'esacerbazione acuta o progressione	G40.9	Epilessia non specificata
G35.11	Sclerosi multipla a decorso prevalentemente recidivante-remittente: con menzione d'esacerbazione acuta o progressione	G41.0	Stato di grande male epilettico
G35.20	Sclerosi multipla primaria progressiva: senza menzione d'esacerbazione acuta o progressione	G41.1	Stato di piccolo male epilettico
G35.21	Sclerosi multipla primaria progressiva: con menzione d'esacerbazione acuta o progressione	G41.2	Stato di male epilettico parziale complesso
G35.30	Sclerosi multipla secondaria progressiva: senza menzione d'esacerbazione acuta o progressione	G41.8	Altro stato di male epilettico
G35.31	Sclerosi multipla secondaria progressiva: con menzione d'esacerbazione acuta o progressione	G41.9	Stato di male epilettico non specificato
G35.9	Sclerosi multipla non specificata	G43.0	Emicrania senza aura [emicrania comune]
G36.0	Neuromielite ottica [Malattia di Devic]	G43.1	Emicrania con aura [emicrania classica]
G36.1	Leucoencefalite emorragica acuta e subacuta [Hurst]	G43.2	Stato di male emicranico
G36.8	Altra demielinizzazione disseminata acuta specificata	G43.3	Emicrania complicata
G36.9	Demielinizzazione disseminata acuta non specificata	G43.8	Altre forme di emicrania
G37.0	Sclerosi diffusa	G43.9	Emicrania non specificata
G37.1	Demielinizzazione centrale del corpo calloso	G44.0	Sindrome di cefalea a grappolo
		G44.1	Cefalea vasomotoria non classificata altrove

G44.4	Cefalea da farmaci non classificata altrove	G56.8	Altre mononeuropatie dell'arto superiore
G45.02	Sindrome dell'arteria vertebrobasilare: Remissione completa entro 1 a 24 ore	G56.9	Mononeuropatia dell'arto superiore non specificata
G45.03	Sindrome dell'arteria vertebrobasilare: Remissione completa entro meno di 1 ora	G57.0	Lesione del nervo sciatico
G45.09	Sindrome dell'arteria vertebrobasilare: Evoluzione della remissione non precisata	G57.1	Meralgia parestesica
G45.12	Sindrome carotidea (emisferica): Remissione completa entro 1 a 24 ore	G57.2	Lesione del nervo femorale
G45.13	Sindrome carotidea (emisferica): Remissione completa entro meno di 1 ora	G57.3	Lesione del nervo popliteo laterale
G45.19	Sindrome carotidea (emisferica): Evoluzione della remissione non precisata	G57.4	Lesione del nervo popliteo mediale (tibiale)
G45.22	Sindromi dei tronchi sovra-aortici multipli e bilaterali: Remissione completa entro 1 a 24 ore	G57.5	Sindrome del tunnel tarsale
G45.23	Sindromi dei tronchi sovra-aortici multipli e bilaterali: Remissione completa entro meno di 1 ora	G57.6	Lesione del nervo plantare
G45.29	Sindromi dei tronchi sovra-aortici multipli e bilaterali: Evoluzione della remissione non precisata	G57.8	Altre mononeuropatie dell'arto inferiore
G45.42	Amnesia globale transitoria: Remissione completa entro 1 a 24 ore	G57.9	Mononeuropatia dell'arto inferiore non specificata
G45.43	Amnesia globale transitoria: Remissione completa entro meno di 1 ora	G58.0	Neuropatia intercostale
G45.49	Amnesia globale transitoria: Evoluzione della remissione non precisata	G58.7	Mononevrite di sedi multiple
G45.82	Altri attacchi cerebrovascolari ischemici transitori e sindromi correlate: Remissione completa entro 1 a 24 ore	G58.8	Altre mononeuropatie specificate
G45.83	Altri attacchi cerebrovascolari ischemici transitori e sindromi correlate: Remissione completa entro meno di 1 ora	G58.9	Mononeuropatia non specificata
G45.89	Altri attacchi cerebrovascolari ischemici transitori e sindromi correlate: Evoluzione della remissione non precisata	G60.0	Neuropatia ereditaria motoria e sensoriale
G45.92	Attacchi cerebrovascolari ischemici transitori non specificati: Remissione completa entro 1 a 24 ore	G60.1	Malattia di Refsum
G45.93	Attacchi cerebrovascolari ischemici transitori non specificati: Remissione completa entro meno di 1 ora	G60.2	Neuropatia associata ad eredoatassia
G45.99	Attacchi cerebrovascolari ischemici transitori non specificati: Evoluzione della remissione non precisata	G60.3	Neuropatia progressiva idiopatica
G47.4	Narcolessia e cataplessia	G60.8	Altre neuropatie ereditarie e idiopatiche
G50.0	Nevralgia trigeminale	G60.9	Neuropatia ereditaria e idiopatica non specificata
G50.1	Algia facciale atipica	G61.0	Sindrome di Guillain-Barré
G50.8	Altri disturbi del nervo trigemino	G61.1	Polineuropatia serica
G50.9	Disturbo del nervo trigemino non specificato	G61.8	Altre polineuropatie infiammatorie
G51.0	Paralisi facciale	G61.9	Polineuropatia infiammatoria non specificata
G51.1	Ganglionite genicolata	G62.0	Polineuropatia da farmaci
G51.2	Sindrome di Melkersson-Rosenthal	G62.1	Polineuropatia alcolica
G51.3	Emispasmo facciale clonico	G62.2	Polineuropatia da altri agenti tossici
G51.4	Miocimia facciale	G62.80	Polineuropatia del paziente critico
G51.8	Altri disturbi del nervo facciale	G62.88	Altre polineuropatie specificate
G51.9	Disturbo del nervo facciale non specificato	G62.9	Polineuropatia non specificata
G52.0	Disturbi del nervo olfattorio [I]	G64	Altri disturbi del sistema nervoso periferico
G52.1	Disturbi del nervo glossofaringeo [IX]	G70.0	Miastenia grave
G52.2	Disturbi del nervo vago [X]	G70.1	Disturbi neuromuscolari tossici
G52.3	Disturbi del nervo ipoglosso [XII]	G70.2	Miastenia congenita e dello sviluppo
G52.7	Disturbi di più nervi cranici	G70.8	Altri disturbi neuromuscolari specificati
G52.8	Disturbi di altri nervi cranici specificati	G70.9	Disturbi neuromuscolari non specificati
G52.9	Disturbo di nervo cranico non specificato	G71.0	Distrofia muscolare
G54.0	Disturbi del plesso brachiale	G71.1	Disturbi miotonici
G54.1	Disturbi del plesso lombosacrale	G71.2	Miopatie congenite
G54.2	Disturbi delle radici cervicali non classificati altrove	G71.3	Miopatia mitocondriale non classificata altrove
G54.3	Disturbi delle radici toraciche non classificati altrove	G71.8	Altre malattie primitive dei muscoli
G54.4	Disturbi delle radici lombosacrali non classificati altrove	G71.9	Malattie primitive dei muscoli non specificate
G54.5	Amiotrofia nevralgica	G72.0	Miopatia da farmaci
G54.6	Sindrome dell'arto fantasma con dolore	G72.1	Miopatia alcolica
G54.7	Sindrome dell'arto fantasma senza dolore	G72.2	Miopatia da altri agenti tossici
G54.8	Altri disturbi dei plessi e delle radici nervose	G72.3	Paralisi periodica
G54.9	Disturbo dei plessi e delle radici nervose, non specificato	G72.4	Miopatia infiammatoria non classificata altrove
G56.0	Sindrome del tunnel carpale	G72.80	Miopatia del paziente critico
G56.1	Altre lesioni del nervo mediano	G72.88	Altre miopatie specificate
G56.2	Lesione del nervo ulnare	G72.9	Miopatia non specificata
G56.3	Lesione del nervo radiale	G80.0	Paralisi cerebrale con quadriplegia spastica
G56.4	Causalgia	G80.1	Paralisi cerebrale con diplegia spastica
		G80.2	Paralisi cerebrale infantile con emiplegia spastica
		G80.3	Paralisi cerebrale discinetica
		G80.4	Paralisi cerebrale atassica
		G80.8	Altra paralisi cerebrale infantile
		G80.9	Paralisi cerebrale infantile non specificata
		G81.0	Emiplegia flaccida ed emiparesi
		G81.1	Emiplegia spastica ed emiparesi
		G81.9	Emiplegia ed emiparesi non specificate
		G83.0	Diparesi e diplegia degli arti superiori
		G83.1	Monoparesi e monoplegia di arto inferiore
		G83.2	Monoparesi e monoplegia dell'arto superiore
		G83.3	Monoparesi e monoplegia non specificata
		G83.40	Sindrome della cauda equina completa
		G83.41	Sindrome della cauda equina incompleta
		G83.49	Sindrome della cauda equina, non specificata
		G83.80	Sindrome locked-in
		G83.88	Altre sindromi paralitiche specificate

G83.9	Sindrome paralitica non specificata	I63.8	Altre forme di infarto cerebrale
G90.08	Altra neuropatia autonoma periferica idiopatica	I63.9	Infarto cerebrale non specificato
G90.09	Neuropatia autonoma periferica idiopatica, non specificata	I64	Ictus, senza specificazione se da emorragia o da infarto
G90.1	Disautonomia familiare [Sindrome di Riley-Day]	I65.0	Occlusione e stenosi dell'arteria vertebrale
G90.2	Sindrome di Horner	I65.1	Occlusione e stenosi dell'arteria basilare
G90.40	Disreflessia autonoma sotto forma di crisi ipertensive	I65.2	Occlusione e stenosi dell'arteria carotidea
G90.41	Disreflessia autonoma sotto forma di accessi di sudorazione	I65.3	Occlusione e stenosi di arterie extracraniche multiple e bilaterali
G90.48	Altra disreflessia autonoma	I65.8	Occlusione e stenosi di altre arterie extracraniche
G90.49	Disreflessia autonoma non specificata	I65.9	Occlusione e stenosi di un'arteria extracranica non specificata
G90.8	Altri disturbi del sistema nervoso autonomo	I66.0	Occlusione e stenosi dell'arteria cerebrale media
G90.9	Disturbo del sistema nervoso autonomo non specificato	I66.1	Occlusione e stenosi dell'arteria cerebrale anteriore
G92	Encefalopatia tossica	I66.2	Occlusione e stenosi dell'arteria cerebrale posteriore
G93.0	Cisti cerebrali	I66.3	Occlusione e stenosi delle arterie cerebellari
G93.1	Danno encefalico anossico non classificato altrove	I66.4	Occlusione e stenosi di arterie cerebrali multiple e bilaterali
G93.2	Iperensione endocranica benigna	I66.8	Occlusione e stenosi di altre arterie cerebrali
G93.4	Encefalopatia non specificata	I66.9	Occlusione e stenosi di arteria cerebrale non specificata
G93.5	Compressione dell'encefalo	I67.10	Aneurisma cerebrale (acquisito)
G93.6	Edema cerebrale	I67.11	Fistola arterovenosa cerebrale (acquisita)
G93.80	Sindrome apallica	I67.2	Aterosclerosi cerebrale
G93.88	Altre malattie specificate dell'encefalo	I67.5	Malattia di Moyamoya
G93.9	Disturbo dell'encefalo non specificato	I67.6	Trombosi non piogena del sistema venoso intracranico
G95.0	Siringomielia e siringobulbia	I67.7	Arterite cerebrale non classificata altrove
G96.0	Liquorrea	I67.80	Vasospasmi su emorragia subaracnoidea
G96.1	Disturbi delle meningi non classificati altrove	I67.88	Altre malattie cerebrovascolari specificate
G96.8	Altri disturbi specificati del sistema nervoso centrale	I67.9	Malattia cerebrovascolare non specificata
G96.9	Disturbo del sistema nervoso centrale non specificato	M21.33	Piede o polso cadente (acquisito): avambraccio
G97.0	Perdita di liquor cerebrospinale dopo puntura lombare	M21.50	Mano e piede ad artiglio o torti acquisiti: Localizzazioni multiple
G97.1	Altra reazione secondaria a puntura lombare	M21.54	Mano e piede ad artiglio o torti acquisiti: mano
G98	Altri disturbi del sistema nervoso non classificati altrove	M53.0	Sindrome cervicocraniale
H47.1	Papilledema non specificato	M53.1	Sindrome cervicobrachiale
H47.4	Disturbi del chiasma ottico	M54.10	Radicolopatia: Localizzazioni multiple della colonna vertebrale
H47.5	Disturbi di altre vie ottiche	M54.11	Radicolopatia: Zona occipito-atlanto-assiale
H47.6	Disturbi della corteccia visiva	M54.12	Radicolopatia: Zona cervicale
H47.7	Disturbo delle vie ottiche non specificato	M54.13	Radicolopatia: Zona cervicodorsale
H51.2	Oftalmoplegia internucleare	M54.19	Radicolopatia: Zona non precisata
I60.0	Emorragia subaracnoidea dal sifone carotideo e dalla biforcazione della carotide	M79.20	Nevralgia e nevrite non specificate: Localizzazioni multiple
I60.1	Emorragia subaracnoidea dall'arteria cerebrale media	M79.21	Nevralgia e nevrite non specificate: area spalla
I60.2	Emorragia subaracnoidea dall'arteria comunicante anteriore	M79.22	Nevralgia e nevrite non specificate: braccio
I60.3	Emorragia subaracnoidea dall'arteria comunicante posteriore	M79.23	Nevralgia e nevrite non specificate: avambraccio
I60.4	Emorragia subaracnoidea dall'arteria basilare	M79.24	Nevralgia e nevrite non specificate: mano
I60.5	Emorragia subaracnoidea dall'arteria vertebrale	M79.25	Nevralgia e nevrite non specificate: coscia
I60.6	Emorragia subaracnoidea da altre arterie intracraniche	M79.26	Nevralgia e nevrite non specificate: gamba
I60.7	Emorragia subaracnoidea da arteria intracranica non specificata	M79.27	Nevralgia e nevrite non specificate: caviglia e piede
I60.8	Altre forme di emorragia subaracnoidea	M79.28	Nevralgia e nevrite non specificate: Altre localizzazioni
I60.9	Emorragia subaracnoidea non specificata	M79.29	Nevralgia e nevrite non specificate: Localizzazione non precisata
I61.0	Emorragia intracerebrale emisferica sottocorticale	M89.00	Algoneurodistrofia: Localizzazioni multiple
I61.1	Emorragia intracerebrale emisferica corticale	M89.01	Algoneurodistrofia: area spalla
I61.2	Emorragia intracerebrale emisferica non specificata	M89.02	Algoneurodistrofia: braccio
I61.3	Emorragia intracerebrale del tronco cerebrale	M89.03	Algoneurodistrofia: avambraccio
I61.4	Emorragia intracerebrale cerebellare	M89.04	Algoneurodistrofia: mano
I61.5	Emorragia intracerebrale intraventricolare	M89.05	Algoneurodistrofia: coscia
I61.6	Emorragia intracerebrale a localizzazione multipla	M89.06	Algoneurodistrofia: gamba
I61.8	Altre forme di emorragia intracerebrale	M89.07	Algoneurodistrofia: caviglia e piede
I61.9	Emorragia intracerebrale non specificata	M89.08	Algoneurodistrofia: Altre localizzazioni
I62.00	Emorragia subdurale (non traumatica): Acuta	M89.09	Algoneurodistrofia: Localizzazione non precisata
I62.01	Emorragia subdurale (non traumatica): Subacuta	P11.3	Trauma da parto del nervo facciale
I62.02	Emorragia subdurale (non traumatica): Cronica	P11.4	Trauma da parto di altri nervi cranici
I62.09	Emorragia subdurale (non traumatica): Non specificata	P14.0	Paralisi di Erb provocata da trauma da parto
I62.1	Emorragia extradurale non traumatica	P14.1	Paralisi di Klumpke da trauma da parto
I62.9	Emorragia intracranica (non traumatica) non specificata	P14.2	Paralisi del nervo frenico provocata da trauma da parto
I63.0	Infarto cerebrale da trombosi di arterie precerebrali	P14.3	Altri traumi da parto del plesso brachiale
I63.1	Infarto cerebrale da embolia di arterie precerebrali	P14.8	Traumi da parto di altre parti del sistema nervoso periferico
I63.2	Infarto cerebrale da occlusione o stenosi non specificata di arterie precerebrali	P14.9	Trauma da parto, non specificato, del sistema nervoso periferico
I63.3	Infarto cerebrale da trombosi delle arterie cerebrali	P21.0	Asfissia grave alla nascita
I63.4	Infarto cerebrale da embolia delle arterie cerebrali	P21.1	Asfissia lieve o moderata alla nascita
I63.5	Infarto cerebrale da occlusione o stenosi non specificata delle arterie cerebrali	P21.9	Asfissia alla nascita non specificata
I63.6	Infarto cerebrale da trombosi venosa cerebrale, non piogena	P90	Convulsioni neonatali
		P91.0	Ischemia cerebrale neonatale
		P91.1	Cisti periventricolari acquisite neonatali

P91.2	Leucomalacia cerebrale neonatale	Q05.5	Spina bifida cervicale senza idrocefalo
P91.3	Irritabilità cerebrale neonatale	Q05.6	Spina bifida toracica senza idrocefalo
P91.4	Depressione cerebrale neonatale	Q05.7	Spina bifida lombare senza idrocefalo
P91.5	Coma neonatale	Q05.8	Spina bifida sacrale senza idrocefalo
P91.6	Encefalopatia ipossico-ischemica neonatale	Q05.9	Spina bifida non specificata
P91.80	Sindrome locked-in e sindrome apallica neonatale	Q06.0	Amielia
P91.88	Altri disturbi cerebrali, specificati, neonatali	Q06.1	Ipoplasia e displasia del midollo spinale
P91.9	Disturbo cerebrale neonatale non specificato	Q06.2	Diastematomielia
P94.0	Miastenia grave transitoria neonatale	Q06.3	Altre malformazioni congenite della cauda equina
Q00.0	Anencefalia	Q06.4	Idromielia
Q00.1	Craniorachischisi	Q06.8	Altre malformazioni congenite specificate del midollo spinale
Q00.2	Iniencefalia	Q06.9	Malformazione congenita del midollo spinale non specificata
Q01.0	Encefalocele frontale	Q07.0	Sindrome di Arnold-Chiari
Q01.1	Encefalocele S.A.I. o frontale	Q07.8	Altre malformazioni congenite specificate del sistema nervoso
Q01.2	Encefalocele occipitale	Q07.9	Malformazione congenita del sistema nervoso non specificata
Q01.8	Encefalocele di altre sedi	Q28.00	Aneurisma arteriovenoso congenito di vasi precerebrali
Q01.9	Encefalocele non specificato	Q28.01	Fistola arteriovenosa congenita di vasi precerebrali
Q02	Microcefalia	Q28.08	Altra malformazione arteriovenosa congenita di vasi precerebrali
Q03.0	Malformazioni dell'acquedotto di Silvio	Q28.09	Malformazione arteriovenosa congenita di vasi precerebrali non specificata
Q03.1	Atresia dei forami di Magendie e di Luschka	Q28.10	Aneurisma congenito di vasi precerebrali
Q03.8	Altro idrocefalo congenito	Q28.11	Fistola congenita di vasi precerebrali
Q03.9	Idrocefalo congenito non specificato	Q28.18	Altra malformazione congenita di vasi precerebrali
Q04.0	Malformazioni congenite del corpo calloso	Q28.19	Malformazione congenita di vasi precerebrali non specificata
Q04.1	Anencefalia	Q28.20	Aneurisma arteriovenoso congenito di vasi cerebrali
Q04.2	Oloprosencefalia	Q28.21	Fistola arteriovenosa congenita di vasi cerebrali
Q04.3	Altre difetti, per riduzione, dell'encefalo	Q28.28	Altra malformazione arteriovenosa congenita di vasi cerebrali
Q04.4	Displasia setto-ottica	Q28.29	Malformazione arteriovenosa congenita di vasi cerebrali non specificata
Q04.5	Megaloencefalia	Q28.30	Aneurisma arteriovenoso congenito di vasi cerebrali
Q04.6	Cisti cerebrali congenite	Q28.31	Fistola congenita di vasi cerebrali
Q04.8	Altre malformazioni congenite specificate dell'encefalo	Q28.38	Altra malformazione congenita di vasi cerebrali
Q04.9	Malformazione congenita dell'encefalo non specificata	Q28.39	Malformazione congenita di vasi cerebrali non specificata
Q05.0	Spina bifida cervicale con idrocefalo	Q76.0	Spina bifida occulta
Q05.1	Spina bifida toracica con idrocefalo	Q85.1	Sclerosi tuberosa
Q05.2	Spina bifida lombare con idrocefalo		
Q05.3	Spina bifida sacrale con idrocefalo		
Q05.4	Spina bifida non specificata, con idrocefalo		

### Diagnosi principale B17-2

A81.0	Malattia di Creutzfeldt-Jakob	G31.81	Citopatia mitocondriale
A81.1	Panencefalite sclerosante subacuta	G31.82	Demenza con corpi di Lewy
E75.2	Altre sfingolipidosi	G31.88	Altre malattie degenerative specificate del sistema nervoso
G23.2	Degenerazione striato-nigrica	G70.0	Miastenia grave

### Diagnosi B17-3

S14.3	Traumatismo del plesso brachiale
-------	----------------------------------

### Procedura B17-4

01.14.00↔	Biopsia a cielo aperto del cervello, NAS	01.24.22↔	Apertura del cranio guidata da stereotassi attraverso la calotta quale approccio chirurgico
01.14.10↔	Biopsia stereotassica a cielo aperto del cervello	01.24.29↔	Craniotomia della calotta quale approccio chirurgico, altro
01.14.99↔	Biopsia a cielo aperto del cervello, altro	01.24.30↔	Approccio alla base del cranio, NAS
01.21↔	Incisione e drenaggio dei seni cranici	01.24.31↔	Approccio alla base del cranio, transorale
01.24.00↔	Altra craniotomia, NAS	01.24.32↔	Approccio alla base del cranio, transorale con scissione del palato molle
01.24.10↔	Altra craniotomia con decompressione	01.24.33↔	Approccio alla base del cranio, transorale con apertura sia del palato molle che del palato duro
01.24.11↔	Altra craniotomia per evacuazione di ematoma epidurale	01.24.34↔	Approccio alla base del cranio, transfenoidale
01.24.12↔	Altra craniotomia per evacuazione di empiema epidurale	01.24.35↔	Approccio alla base del cranio, transtmoidale
01.24.13↔	Altra craniotomia, inserzione di materiale alloplastico o di sistema di somministrazione farmacologica nelle ossa del cranio o nello spazio epidurale	01.24.36↔	Approccio alla base del cranio, transmastoideo
01.24.14↔	Altra craniotomia, rimozione di materiale alloplastico o di sistema di somministrazione farmacologica dalle ossa del cranio o dallo spazio epidurale	01.24.37↔	Approccio alla base del cranio, translabirintico
01.24.15↔	Altra craniotomia, Rimozione di corpo estraneo dalle ossa del cranio o dallo spazio epidurale	01.24.38↔	Approccio alla base del cranio, transpiramidale
01.24.16↔	Altra craniotomia, altro drenaggio di liquido epidurale o per altri motivi	01.24.39↔	Approccio alla base del cranio, altro
01.24.20↔	Craniotomia della calotta quale approccio chirurgico, NAS	01.24.3a↔	Approccio alla base del cranio, transcondilico
01.24.21↔	Trapanazione della calotta quale approccio chirurgico	01.24.3b↔	Approccio alla base del cranio, transorbitale
		01.24.3c↔	Approccio alla base del cranio, con osteotomia tipo Le Fort I
		01.24.3d↔	Approccio alla base del cranio, transnasale-transcriciforme
		01.24.3e↔	Approccio alla base del cranio, transnasale-transclivale

01.24.3f↔	Approccio alla base del cranio, transorale-transclivale	04.11.20↔	Biopsia chiusa [percutanea] [agobiopsia] del tratto extracranico di nervi cranici
01.24.3g↔	Approccio alla base del cranio, transnasale-transpterigoideo	04.12.00↔	Biopsia a cielo aperto di nervi cranici o periferici o dei gangli, NAS
01.24.99↔	Altra craniotomia, altro	04.12.10↔	Biopsia a cielo aperto del tratto intracranico di nervi cranici
01.25.00↔	Altra craniectomia, NAS	04.12.20↔	Biopsia a cielo aperto del tratto extracranico di nervi cranici
01.25.10↔	Altra craniectomia con decompressione	04.12.30↔	Biopsia a cielo aperto del plesso brachiale
01.25.11↔	Altra craniectomia per evacuazione di ematoma epidurale	04.12.31↔	Biopsia a cielo aperto di nervi della spalla
01.25.12↔	Altra craniectomia per evacuazione di empiema epidurale	04.12.32↔	Biopsia a cielo aperto di nervi del braccio e della mano
01.25.13↔	Altra craniectomia per rimozione di corpo estraneo dalle ossa del cranio o dallo spazio epidurale	04.12.33↔	Biopsia a cielo aperto di nervi del tronco
01.25.14↔	Altra craniectomia, Inserzione di materiale alloplastico o di sistema di somministrazione farmacologica nelle ossa del cranio o nello spazio epidurale	04.12.34↔	Biopsia a cielo aperto di nervi del plesso lombosacrale
01.25.19↔	Altra craniectomia, per drenaggio di liquido epidurale o per altri motivi	04.12.35↔	Biopsia a cielo aperto di nervi delle estremità inferiori
01.25.20↔	Altra craniectomia, Nuova craniectomia con inserzione di drenaggio	04.12.99↔	Biopsia a cielo aperto di nervi cranici o periferici o dei gangli, altro
01.25.21↔	Altra craniectomia, Nuova craniectomia per rimozione di materiale alloplastico o di sistema di somministrazione farmacologica dalle ossa del cranio o dallo spazio epidurale	04.2x.00↔	Distruzione di nervi cranici e periferici e di gangli, NAS
01.25.99↔	Altra craniectomia, altro	04.2x.10↔	Distruzione del tratto intracranico di nervi e gangli cranici
04.02↔	Sezione del nervo trigemino	04.2x.20↔	Distruzione del tratto extracranico di nervi cranici
04.03.00↔	Sezione o compressione mirata di altri nervi cranici e periferici, NAS	04.2x.30↔	Distruzione del plesso brachiale
04.03.10↔	Sezione o compressione mirata del nervo vestibolo-cocleare	04.2x.31↔	Distruzione di nervi della spalla
04.03.11↔	Sezione o compressione mirata del tratto intracranico di altri nervi cranici e gangli	04.2x.32↔	Distruzione di nervi del braccio e della mano
04.03.20↔	Sezione o compressione mirata di nervi cranici nel tratto extracranico	04.2x.33↔	Distruzione di nervi del tronco e del plesso lombosacrale
04.03.30↔	Sezione o compressione mirata del plesso brachiale	04.2x.34↔	Distruzione di nervi della gamba e del piede
04.03.31↔	Sezione o compressione mirata di nervi della spalla	04.2x.39↔	Distruzione di altri nervi o gangli periferici
04.03.32↔	Sezione o compressione mirata di nervi del braccio e della mano	04.2x.99↔	Distruzione di nervi cranici e periferici e di gangli, altro
04.03.33↔	Sezione o compressione mirata di nervi del tronco e delle estremità inferiori	04.3x.00↔	Suture di nervi cranici e periferici, NAS
04.03.99↔	Sezione o compressione mirata di altri nervi cranici e periferici, altro	04.3x.10↔	Sutura epineurale del tratto extracranico di nervi cranici, primaria
04.04.00↔	Altra incisione dei nervi cranici e periferici, NAS	04.3x.11↔	Sutura epineurale del plesso brachiale, primaria
04.04.10↔	Altra incisione del nervo vestibolo-cocleare	04.3x.12↔	Sutura epineurale di nervi della spalla, primaria
04.04.11↔	Altra incisione del tratto intracranico di altri nervi cranici e gangli	04.3x.13↔	Sutura epineurale di nervi del braccio, primaria
04.04.20↔	Altra incisione del tratto extracranico di nervi cranici	04.3x.14↔	Sutura epineurale di nervi della mano, primaria
04.04.30↔	Altra incisione del plesso brachiale	04.3x.15↔	Sutura epineurale di nervi del tronco, primaria
04.04.31↔	Altra incisione di nervi della spalla	04.3x.16↔	Sutura epineurale di nervi della gamba (incl. plesso lombosacrale, inguine, pavimento pelvico), primaria
04.04.32↔	Altra incisione di nervi del braccio e della mano	04.3x.17↔	Sutura epineurale di nervi del piede, primaria
04.04.33↔	Altra incisione di nervi del tronco e delle estremità inferiori	04.3x.19↔	Sutura epineurale di altri nervi cranici o periferici, primaria
04.04.99↔	Altra incisione dei nervi cranici e periferici, altro	04.3x.20↔	Sutura epineurale del tratto extracranico di nervi cranici, secondaria
04.05.00↔	Gangliectomia (e distruzione) del ganglio di Gasser, NAS	04.3x.21↔	Sutura epineurale del plesso brachiale, secondaria
04.05.10↔	Gangliectomia del ganglio di Gasser	04.3x.22↔	Sutura epineurale di nervi della spalla, secondaria
04.05.20↔	Distruzione del ganglio di Gasser	04.3x.23↔	Sutura epineurale di nervi del braccio, secondaria
04.05.99↔	Gangliectomia (e distruzione) del ganglio di Gasser, altro	04.3x.24↔	Sutura epineurale di nervi della mano, secondaria
04.06.00↔	Altre gangliectomie di nervi cranici o periferici, NAS	04.3x.25↔	Sutura epineurale di nervi del tronco, secondaria
04.06.10↔	Gangliectomia di gangli intracranici	04.3x.26↔	Sutura epineurale di nervi della gamba (incl. plesso lombosacrale, inguine, pavimento pelvico), secondaria
04.06.20↔	Gangliectomia di altri gangli periferici	04.3x.27↔	Sutura epineurale di nervi del piede, secondaria
04.06.99↔	Altra gangliectomia di gangli cranici o periferici, altro	04.3x.29↔	Sutura epineurale di altri nervi cranici o periferici, secondaria
04.07.00↔	Altra resezione o asportazione di nervi cranici e periferici, NAS	04.3x.30↔	Sutura interfascicolare del tratto extracranico di nervi cranici, primaria
04.07.10↔	Resezione di nervi per innesto	04.3x.31↔	Sutura interfascicolare del plesso brachiale, primaria
04.07.11↔	Rimozione di innesto di nervo	04.3x.32↔	Sutura interfascicolare di nervi della spalla, primaria
04.07.20↔	Altra resezione o asportazione di nervi intracranici	04.3x.33↔	Sutura interfascicolare di nervi del braccio, primaria
04.07.30↔	Altra resezione o asportazione del tratto extracranico di nervi cranici	04.3x.34↔	Sutura interfascicolare di nervi della mano, primaria
04.07.40↔	Altra resezione o asportazione del plesso brachiale	04.3x.35↔	Sutura interfascicolare di nervi del tronco, primaria
04.07.41↔	Altra resezione o asportazione di nervi della spalla	04.3x.36↔	Sutura interfascicolare di nervi della gamba (incl. plesso lombosacrale, inguine, pavimento pelvico), primaria
04.07.42↔	Altra resezione o asportazione di nervi del braccio e della mano	04.3x.37↔	Sutura interfascicolare di nervi del piede, primaria
04.07.43↔	Altra resezione o asportazione di nervi del tronco e delle estremità inferiori	04.3x.39↔	Sutura interfascicolare di altri nervi cranici e periferici, primaria
04.07.99↔	Altra resezione o asportazione di nervi cranici e periferici, altro	04.3x.40↔	Sutura interfascicolare del tratto extracranico di nervi cranici, secondaria
04.08.00↔	Fenestrazione della guaina del nervo ottico, NAS	04.3x.41↔	Sutura interfascicolare del plesso brachiale, secondaria
04.08.10↔	Altri interventi sul nervo ottico	04.3x.42↔	Sutura interfascicolare di nervi della spalla, secondaria
04.08.99↔	Fenestrazione della guaina del nervo ottico, altro	04.3x.43↔	Sutura interfascicolare di nervi del braccio, secondaria
04.11.00↔	Biopsia chiusa [percutanea] [agobiopsia] di nervi cranici o periferici o di gangli, NAS	04.3x.44↔	Sutura interfascicolare di nervi della mano, secondaria
04.11.10↔	Biopsia chiusa [percutanea] [agobiopsia] del tratto intracranico di nervi cranici	04.3x.45↔	Sutura interfascicolare di nervi del tronco, secondaria
		04.3x.46↔	Sutura interfascicolare di nervi della gamba (incl. plesso lombosacrale, inguine, pavimento pelvico), secondaria
		04.3x.47↔	Sutura interfascicolare di nervi del piede, secondaria
		04.3x.49↔	Sutura interfascicolare di altri nervi cranici e periferici, secondaria
		04.3x.99↔	Suture di nervi cranici e periferici, altro
		04.42.00↔	Altra decompressione di nervi cranici, NAS



04.42.10↔	Altra decompressione di nervi cranici, intracranica	04.6x.99↔	Trasposizione di nervi cranici e periferici, altro
04.42.20↔	Altra decompressione di nervi cranici, extracranica	04.71↔	Anastomosi ipoglosso-facciale
04.42.99↔	Altra decompressione di nervi cranici, altro	04.72↔	Anastomosi accessorio-facciale
04.49.00↔	Altre decompressioni di nervi periferici o di gangli o separazione di aderenze, NAS	04.73↔	Anastomosi accessorio-ipoglosso
04.49.10↔	Altra decompressione o separazione di aderenze del plesso brachiale	04.74.00↔	Altre anastomosi di nervi cranici o periferici, NAS
04.49.11↔	Altra decompressione o separazione di aderenze di nervi della spalla	04.74.10↔	Anastomosi fascio-fasciale di nervo
04.49.12↔	Altra decompressione o separazione di aderenze di nervi del braccio	04.74.11↔	Anastomosi intercosto-fascicolare di nervo
04.49.13↔	Altra decompressione o separazione di aderenze di nervi della mano	04.74.99↔	Altre anastomosi di nervi cranici o periferici, altro
04.49.14↔	Altra decompressione o separazione di aderenze del plesso lombosacrale, inguine e pavimento pelvico	04.75↔	Revisione di pregressa ricostruzione di nervi cranici e periferici
04.49.15↔	Altra decompressione o separazione di aderenze di nervi della gamba	04.76↔	Riparazione di lesioni traumatiche di vecchia data di nervi cranici e periferici
04.49.16↔	Altra decompressione o separazione di aderenze di nervi del piede	04.79.00↔	Altra neuroplastica, NAS
04.49.99↔	Altra decompressione o separazione di aderenze di altri nervi periferici o gangli	04.79.10↔	Innesto e trasposizione del tratto extracranico di nervi cranici con sutura epineurale
04.5x.00↔	Innesto di nervi cranici o periferici, NAS	04.79.11↔	Innesto e trasposizione del plesso brachiale con sutura epineurale
04.5x.10↔	Innesto del tratto extracranico di nervi cranici	04.79.12↔	Innesto e trasposizione di nervi della spalla con sutura epineurale
04.5x.11↔	Innesto del plesso brachiale e di nervi della spalla	04.79.13↔	Innesto e trasposizione di nervi del braccio e della mano con sutura epineurale
04.5x.12↔	Innesto di nervi del braccio e della mano	04.79.14↔	Innesto e trasposizione di nervi del tronco e delle estremità inferiori con sutura epineurale
04.5x.13↔	Innesto di nervi del tronco e delle estremità inferiori	04.79.19↔	Innesto e trasposizione del tratto extracranico di nervi cranici con sutura epineurale, altro
04.5x.19↔	Innesto di altri nervi cranici o periferici	04.79.20↔	Innesto e trasposizione di nervo con sutura interfascicolare
04.5x.99↔	Innesto di nervi cranici o periferici, altro	04.79.21↔	Innesto e trasposizione del tratto extracranico di nervi cranici con sutura interfascicolare
04.6x.00↔	Trasposizione di nervi cranici e periferici, NAS	04.79.22↔	Innesto e trasposizione del plesso brachiale con sutura interfascicolare
04.6x.10↔	Trasposizione del tratto extracranico di nervi cranici con sutura epineurale primaria	04.79.23↔	Innesto e trasposizione di nervi della spalla con sutura interfascicolare
04.6x.11↔	Trasposizione del tratto extracranico di nervi cranici con sutura epineurale secondaria	04.79.24↔	Innesto e trasposizione di nervi del braccio e della mano con sutura interfascicolare
04.6x.12↔	Trasposizione del tratto extracranico di nervi cranici con sutura interfascicolare primaria e secondaria	04.79.25↔	Innesto e trasposizione di nervi del tronco e delle estremità inferiori con sutura interfascicolare
04.6x.20↔	Trasposizione del plesso brachiale con sutura epineurale primaria	04.79.29↔	Innesto e trasposizione di nervo con sutura interfascicolare, altro
04.6x.21↔	Trasposizione del plesso brachiale con sutura epineurale secondaria	04.79.99↔	Altra neuroplastica, altro
04.6x.22↔	Trasposizione del plesso brachiale con sutura interfascicolare primaria	04.92.00↔	Inserzione o sostituzione di elettrodo(i) di neurostimolatore periferico, NAS
04.6x.23↔	Trasposizione del plesso brachiale con sutura interfascicolare secondaria	04.92.10↔	Inserzione o sostituzione di elettrodo(i) di neurostimolatore periferico temporaneo, sistema a elettrodo singolo, (stimolazione di prova)
04.6x.30↔	Trasposizione di nervi della spalla con sutura epineurale primaria e secondaria	04.92.11↔	Inserzione o sostituzione di elettrodo(i) di neurostimolatore periferico temporaneo, sistema a più elettrodi, (stimolazione di prova)
04.6x.31↔	Trasposizione di nervi della spalla con sutura interfascicolare primaria e secondaria	04.92.20↔	Inserzione o sostituzione di elettrodo(i) di neurostimolatore periferico permanente, elettrodo cilindrico, sistema a elettrodo singolo, percutanea
04.6x.40↔	Trasposizione di nervi del braccio con sutura epineurale primaria	04.92.21↔	Inserzione o sostituzione di elettrodo(i) di neurostimolatore periferico permanente, elettrodo cilindrico, sistema a più elettrodi, percutanea
04.6x.41↔	Trasposizione di nervi del braccio con sutura epineurale secondaria	04.92.30↔	Inserzione o sostituzione di elettrodo(i) di neurostimolatore periferico permanente, elettrodo piatto, sistema a elettrodo singolo, chirurgica a cielo aperto
04.6x.42↔	Trasposizione di nervi del braccio con sutura interfascicolare primaria	04.92.31↔	Inserzione o sostituzione di elettrodo(i) di neurostimolatore periferico permanente, elettrodo piatto, sistema a più elettrodi, chirurgica a cielo aperto
04.6x.43↔	Trasposizione di nervi del braccio con sutura interfascicolare secondaria	04.92.40↔	Inserzione o sostituzione di elettrodo stimolatore del nervo vago
04.6x.50↔	Trasposizione di nervi del tronco e delle estremità inferiori con sutura epineurale primaria e secondaria	04.92.99↔	Inserzione o sostituzione di elettrodo(i) di neurostimolatore periferico, altro
04.6x.51↔	Trasposizione di nervi del tronco e delle estremità inferiori con sutura interfascicolare primaria e secondaria	04.93.00↔	Rimozione di elettrodo(i) di neurostimolatore periferico, NAS
04.6x.60↔	Trasposizione di nervi della mano con sutura interfascicolare primaria e secondaria	04.93.10↔	Rimozione di elettrodo(i) di neurostimolatore periferico, elettrodo cilindrico, sistema a elettrodo singolo
04.6x.70↔	Trasposizione con neurolisi e decompressione del tratto extracranico di nervi cranici	04.93.11↔	Rimozione di elettrodo(i) di neurostimolatore periferico, elettrodo cilindrico, sistema a più elettrodi
04.6x.71↔	Trasposizione con neurolisi e decompressione del plesso brachiale o di nervi della spalla	04.93.20↔	Rimozione di elettrodo(i) di neurostimolatore periferico, elettrodo piatto, sistema a elettrodo singolo
04.6x.72↔	Trasposizione con neurolisi e decompressione di nervi del braccio	04.93.21↔	Rimozione di elettrodo(i) di neurostimolatore periferico, elettrodo piatto, sistema a più elettrodi
04.6x.73↔	Trasposizione con neurolisi e decompressione di nervi della mano	04.93.40↔	Rimozione di elettrodo del nervo vago
04.6x.74↔	Trasposizione con neurolisi e decompressione di nervi del tronco e delle estremità inferiori	04.93.99↔	Rimozione di elettrodo(i) di neurostimolatore periferico, altro
04.6x.75↔	Trasposizione di altri nervi cranici e periferici (incl. neurolisi, decompressione, sutura epineurale e interfascicolare)		

04.94.10↔	Revisione senza sostituzione di elettrodo(i) di neurostimolatore periferico, NAS	08.89.14↔	Riparazione della palpebra mediante altro allungamento della palpebra superiore
04.94.11↔	Revisione senza sostituzione di elettrodo(i) di neurostimolatore periferico, elettrodo cilindrico, sistema a elettrodo singolo	08.89.15↔	Riparazione della palpebra mediante allungamento della palpebra inferiore
04.94.12↔	Revisione senza sostituzione di elettrodo(i) di neurostimolatore periferico, elettrodo cilindrico, sistema a più elettrodi	08.89.99↔	Altra riparazione della palpebra, altro
04.94.13↔	Revisione senza sostituzione di elettrodo(i) di neurostimolatore periferico, elettrodo piatto, sistema a elettrodo singolo	18.21.00↔	Asportazione di fistola preauricolare o di seno preauricolare, NAS
04.94.14↔	Revisione senza sostituzione di elettrodo(i) di neurostimolatore periferico, elettrodo piatto, sistema a più elettrodi	18.21.10↔	Asportazione di fistola preauricolare o di seno preauricolare, senza controllo istografico
04.94.99↔	Revisione senza sostituzione di elettrodo(i) di neurostimolatore periferico, altro	18.21.11↔	Asportazione di fistola preauricolare o di seno preauricolare, con controllo istografico
04.99.00↔	Altri interventi sui nervi cranici e periferici, NAS	18.21.99↔	Asportazione di fistola preauricolare o di seno preauricolare, altro
04.99.10↔	Impianto o sostituzione di neuroprotesi periferica	18.29.00↔	Asportazione o distruzione di altra lesione dell'orecchio esterno, NAS
04.99.11↔	Revisione senza sostituzione di neuroprotesi periferica	18.29.01↔	Distruzione di lesione dell'orecchio esterno o del meato uditivo esterno
04.99.12↔	Rimozione di neuroprotesi periferica	18.29.10↔	Asportazione di altra lesione dell'orecchio esterno o del meato uditivo esterno, senza controllo istografico
04.99.99↔	Altri interventi sui nervi cranici e periferici, altro	18.29.11↔	Asportazione di altra lesione dell'orecchio esterno o del meato uditivo esterno, con controllo istografico
05.0↔	Sezione di nervo o ganglio simpatico	18.29.99↔	Asportazione o distruzione di altra lesione dell'orecchio esterno, altro
05.11↔	Biopsia di nervi o gangli simpatici	18.31.00↔	Asportazione radicale di lesione dell'orecchio esterno, NAS
05.21↔	Gangliectomia sfenopalatina	18.31.10↔	Asportazione radicale di lesione dell'orecchio esterno o del meato uditivo esterno o resezione parziale del padiglione auricolare, senza controllo istografico
05.22↔	Simpatectomia cervicale	18.31.11↔	Asportazione radicale di lesione dell'orecchio esterno o del meato uditivo esterno o resezione parziale del padiglione auricolare, con controllo istografico
05.23↔	Simpatectomia lombare	18.31.19↔	Asportazione radicale di lesione dell'orecchio esterno, altro
05.24↔	Simpatectomia presacrale	18.39.10↔	Resezione totale del padiglione auricolare, senza controllo istografico
05.25↔	Simpatectomia periarteriosa	18.39.11↔	Resezione del padiglione auricolare, totale, con controllo istografico
05.26↔	Simpatectomia toracica	18.39.19↔	Altra resezione del padiglione auricolare, altro
05.29↔	Altre simpatectomie e gangliectomie	21.32.10↔	Asportazione o distruzione locale di altra lesione del naso, senza controllo istografico
05.81↔	Riparazione di nervo o ganglio simpatico	21.32.11↔	Asportazione o distruzione locale di altra lesione del naso, con controllo istografico
05.89↔	Altri interventi su nervi o gangli simpatici	21.4x.00↔	Resezione del naso, NAS
05.9↔	Altri interventi sul sistema nervoso	21.4x.10↔	Resezione del naso, parziale, senza controllo istografico
07.80↔	Timectomia, NAS	21.4x.11↔	Resezione del naso, parziale, con controllo istografico
07.81↔	Altra asportazione parziale del timo	21.4x.20↔	Resezione del naso, subtotale, senza controllo istografico
07.82↔	Altra asportazione totale del timo	21.4x.21↔	Resezione del naso, subtotale, con controllo istografico
07.83↔	Asportazione parziale del timo in toracosopia	21.4x.30↔	Resezione del naso, totale, senza controllo istografico
07.84↔	Asportazione totale del timo in toracosopia	21.4x.31↔	Resezione del naso, totale, con controllo istografico
08.22.00↔	Asportazione di altra lesione minore della palpebra (chirurgia micrografica), NAS	21.4x.99↔	Altra resezione del naso
08.22.10↔	Asportazione di altra lesione minore della palpebra, senza controllo istografico (chirurgia micrografica)	27.56.10↔	Piccolo innesto cutaneo sottile su labbro e bocca
08.22.11↔	Asportazione di altra lesione minore della palpebra, con controllo istografico (chirurgia micrografica)	27.56.20↔	Ampio innesto cutaneo a spessore parziale su labbro e bocca
08.22.99↔	Asportazione di altra lesione minore della palpebra (chirurgia micrografica), altro	27.56.30↔	Piccolo eteroinnesto di cute nel labbro
08.23.00↔	Asportazione di lesione maggiore della palpebra, non a tutto spessore, NAS	27.56.40↔	Ampio eteroinnesto di cute nel labbro
08.23.10↔	Asportazione di lesione maggiore della palpebra, non a tutto spessore, senza controllo istografico (chirurgia micrografica)	27.56.50↔	Piccolo omoinnesto di cute nel labbro
08.23.11↔	Asportazione di lesione maggiore della palpebra, non a tutto spessore, con controllo istografico (chirurgia micrografica)	27.56.60↔	Ampio omoinnesto di cute nel labbro
08.23.99↔	Asportazione di lesione maggiore della palpebra, non a tutto spessore, altro	27.56.99↔	Altra innesto di cute su labbro e bocca, altro
08.24.00↔	Asportazione di lesione maggiore della palpebra, a tutto spessore, NAS	29.92↔	Sezione del nervo glossofaringeo
08.24.10↔	Asportazione di lesione maggiore della palpebra, a tutto spessore, senza controllo istografico (chirurgia micrografica)	31.91↔	Sezione del nervo laringeo
08.24.11↔	Asportazione di lesione maggiore della palpebra, a tutto spessore, con controllo istografico (chirurgia micrografica)	33.31↔	Distruzione del nervo frenico per collassamento del polmone
08.24.99↔	Asportazione di lesione maggiore della palpebra, a tutto spessore, altro	34.23.20↔	Biopsia a cielo aperto della parete toracica
08.51↔	Cantotomia	38.06.00↔	Incisione di arterie addominali, NAS
08.52↔	Blefarorrafia	38.06.10↔	Incisione di arterie viscerali, NAS
08.59.00↔	Altra correzione della posizione della palpebra, NAS	38.06.11↔	Incisione del tronco celiaco
08.59.10↔	Cantoplastica, NAS	38.06.12↔	Incisione dell'arteria gastrica
08.59.11↔	Cantopessia	38.06.13↔	Incisione dell'arteria epatica
08.59.12↔	Correzione di epicanto	38.06.14↔	Incisione dell'arteria splenica
08.59.99↔	Altra correzione della posizione della palpebra, altra	38.06.15↔	Incisione dell'arteria renale
08.89.10↔	Riparazione della palpebra, angolo mediale o laterale	38.06.16↔	Incisione dell'arteria mesenterica
08.89.11↔	Riparazione della palpebra mediante sollevamento del sopracciglio	38.06.17↔	Incisione dell'arteria lombare
08.89.12↔	Riparazione della palpebra mediante asportazione di prolasso del corpo adiposo dell'orbita	38.06.18↔	Incisione dell'arteria iliaca
08.89.13↔	Riparazione della palpebra mediante trattamento superficiale con laser	38.06.19↔	Incisione di arterie viscerali, altro
		38.06.99↔	Incisione di arterie addominali, altro

38.11↔	Enderarteriectomia dei vasi intracranici	39.50.19↔	Angioplastica o aterectomia di altro(i) vaso(i) non coronarico(i), con altro palloncino
38.21↔	Biopsia di vasi sanguigni	39.50.20↔	Angioplastica con lama o laser di altro(i) vaso(i) non coronarico(i)
38.42↔	Resezione di altri vasi del capo e collo con sostituzione	39.50.21↔	Angioplastica con trombectomia di altro(i) vaso(i) non coronarico(i)
38.62↔	Altra asportazione di altri vasi del capo e del collo	39.50.99↔	Angioplastica o aterectomia di altro(i) vaso(i) non coronarico(i), altro
38.66.00↔	Altra asportazione di arterie addominali, NAS	39.59.10↔	Trasposizione di arterie, NAS
38.66.10↔	Altra asportazione di arterie viscerali, NAS	39.59.11↔	Trasposizione del tratto extracranico dell'arteria vertebrale
38.66.11↔	Altra asportazione del tronco celiaco	39.59.12↔	Trasposizione di altre arterie extracraniche del capo e del collo
38.66.12↔	Altra asportazione dell'arteria gastrica	39.59.13↔	Trasposizione di arterie dell'arto superiore
38.66.13↔	Altra asportazione dell'arteria epatica	39.59.14↔	Trasposizione di arterie toraciche
38.66.14↔	Altra asportazione dell'arteria splenica	39.59.15↔	Trasposizione dell'arteria gastrica, arteria epatica e arteria splenica
38.66.15↔	Altra asportazione dell'arteria renale	39.59.16↔	Trasposizione dell'arteria renale
38.66.16↔	Altra asportazione dell'arteria mesenterica	39.59.17↔	Trasposizione dell'arteria mesenterica
38.66.17↔	Altra asportazione dell'arteria lombare	39.59.18↔	Trasposizione di altre arterie viscerali
38.66.18↔	Altra asportazione dell'arteria iliaca	39.59.19↔	Trasposizione dell'arteria iliaca
38.66.19↔	Altra asportazione di arterie viscerali, altro	39.59.20↔	Trasposizione di altre arterie addominali
38.66.99↔	Altra asportazione di arterie addominali, altro	39.59.21↔	Trasposizione di arterie dell'arto inferiore
38.82.00↔	Altra occlusione chirurgica di vasi del capo e del collo, NAS	39.59.29↔	Trasposizione di arterie, altro
38.82.10↔	Altra occlusione chirurgica di arterie extracraniche del capo e del collo	39.59.30↔	Altra riparazione di vasi del capo e del collo, NAS
38.82.20↔	Altra occlusione chirurgica di vene extracraniche del capo e del collo	39.59.31↔	Altra riparazione di vasi intracranici
38.82.21↔	Altra occlusione chirurgica della vena giugulare	39.59.32↔	Altra riparazione del tratto extracranico dell'arteria vertebrale
38.82.22↔	Altra occlusione chirurgica di altre vene extracraniche profonde del capo e del collo	39.59.33↔	Altra riparazione di arterie extracraniche del capo e del collo, altro
38.82.29↔	Altra occlusione chirurgica di vene extracraniche del capo e del collo, altro	39.59.34↔	Altra riparazione della vena giugulare
38.82.99↔	Altra occlusione chirurgica di vasi del capo e del collo, NAS	39.59.39↔	Altra riparazione di vasi del capo e del collo, altro
38.84.31↔	Legatura del dotto arterioso pervio	39.59.40↔	Altra riparazione di vasi dell'arto superiore, NAS
38.85.00↔	Altra occlusione chirurgica di altri vasi toracici, NAS	39.59.41↔	Altra riparazione di arterie dell'arto superiore, NAS
38.85.10↔	Altra occlusione chirurgica di altre arterie toraciche, NAS	39.59.42↔	Altra riparazione della vena succlavia, vena ascellare e vena brachiocefalica
38.85.11↔	Altra occlusione chirurgica dell'arteria succlavia	39.59.48↔	Altra riparazione di altre vene profonde dell'arto superiore
38.85.12↔	Altra occlusione chirurgica dell'arteria polmonare	39.59.49↔	Altra riparazione di vasi dell'arto superiore, altro
38.85.13↔	Altra occlusione chirurgica del tronco brachiocefalico	39.59.50↔	Altra riparazione di vasi toracici, NAS
38.85.19↔	Altra occlusione chirurgica di altre arterie toraciche, altro	39.59.51↔	Altra riparazione dell'aorta toracica
38.85.20↔	Altra occlusione chirurgica di vene toraciche, NAS	39.59.52↔	Altra riparazione dell'arteria polmonare
38.85.21↔	Altra occlusione chirurgica della vena cava superiore	39.59.53↔	Altra riparazione di arterie toraciche, altro
38.85.22↔	Altra occlusione chirurgica della vena polmonare	39.59.54↔	Altra riparazione della vena polmonare
38.85.23↔	Altra occlusione chirurgica della vena succlavia	39.59.55↔	Altra riparazione della vena cava superiore
38.85.28↔	Altra occlusione chirurgica di altre vene toraciche profonde, NAS	39.59.59↔	Altra riparazione di vasi toracici, altro
38.85.29↔	Altra occlusione chirurgica di vene toraciche, altro	39.59.60↔	Altra riparazione di arterie addominali, NAS
38.85.99↔	Altra occlusione chirurgica di altri vasi toracici, altro	39.59.61↔	Altra riparazione dell'aorta addominale
38.86.00↔	Altra occlusione chirurgica di arterie addominali, NAS	39.59.62↔	Altra riparazione del tronco celiaco
38.86.10↔	Altra occlusione chirurgica di arterie viscerali, NAS	39.59.63↔	Altra riparazione dell'arteria gastrica
38.86.11↔	Altra occlusione chirurgica del tronco celiaco	39.59.64↔	Altra riparazione dell'arteria epatica
38.86.12↔	Altra occlusione chirurgica dell'arteria gastrica	39.59.65↔	Altra riparazione dell'arteria splenica
38.86.13↔	Altra occlusione chirurgica dell'arteria epatica	39.59.66↔	Altra riparazione dell'arteria renale
38.86.14↔	Altra occlusione chirurgica dell'arteria splenica	39.59.67↔	Altra riparazione dell'arteria mesenterica
38.86.15↔	Altra occlusione chirurgica dell'arteria renale	39.59.68↔	Altra riparazione dell'arteria iliaca
38.86.16↔	Altra occlusione chirurgica dell'arteria mesenterica	39.59.69↔	Altra riparazione di arterie addominali, altro
38.86.17↔	Altra occlusione chirurgica dell'arteria iliaca	39.59.70↔	Altra riparazione di vene addominali, NAS
38.86.19↔	Altra occlusione chirurgica di arterie viscerali, altro	39.59.71↔	Altra riparazione della vena cava inferiore
38.86.99↔	Altra occlusione chirurgica di arterie addominali, altro	39.59.72↔	Altra riparazione della vena iliaca
38.87.00↔	Altra occlusione chirurgica di vene addominali, NAS	39.59.79↔	Altra riparazione di vene addominali, altro
38.87.10↔	Altra occlusione chirurgica di vene addominali profonde, NAS	39.59.80↔	Altra riparazione di vasi dell'arto inferiore, NAS
38.87.11↔	Altra occlusione chirurgica della vena cava inferiore	39.59.81↔	Altra riparazione di arterie dell'arto inferiore
38.87.12↔	Altra occlusione chirurgica della vena iliaca comune e iliaca interna	39.59.82↔	Altra riparazione della vena femorale
38.87.19↔	Altra occlusione chirurgica di vene addominali profonde, altro	39.59.83↔	Altra riparazione della vena poplitea
38.87.99↔	Altra occlusione chirurgica di vene addominali, altro	39.59.88↔	Altra riparazione di altre vene profonde dell'arto inferiore
39.50.00↔	Angioplastica o aterectomia di altro(i) vaso(i) non coronarico(i), NAS	39.59.89↔	Altra riparazione di vasi dell'arto inferiore, altro
39.50.10↔	Angioplastica o aterectomia di altro(i) vaso(i) non coronarico(i), con palloncino, NAS	39.59.90↔	Altra riparazione di vasi, valvuloplastica venosa
39.50.11↔	Angioplastica o aterectomia di altro(i) vaso(i) non coronarico(i), con palloncino semplice	39.75.11↔	Intervento vascolare percutaneo transluminale, altri vasi, trombectomia rotazionale
39.50.12↔	Angioplastica o aterectomia di altro(i) vaso(i) non coronarico(i), con palloncino cutting	39.8x.00↔	Interventi sul glomo carotideo, sul seno carotideo e su altri glomi vascolari, NAS
39.50.13↔	Angioplastica o aterectomia di altro(i) vaso(i) non coronarico(i), con palloncino per crioplastica	39.8x.10↔	Esplorazione del glomo carotideo e di altri glomi vascolari
39.50.14↔	Angioplastica o aterectomia di altro(i) vaso(i) non coronarico(i), con palloncino a rilascio di sostanza medicamentosa	39.8x.11↔	Asportazione del glomo carotideo e di altri glomi vascolari
		39.8x.20↔	Impianto o sostituzione di generatore di impulsi per l'attivazione del baroriflesso

39.8x.21↔	Revisione senza sostituzione di generatore di impulsi per l'attivazione del baroriflesso	77.49.99↔	Biopsia di altre ossa specificate, escluse quelle facciali, altro
39.8x.22↔	Rimozione di generatore di impulsi per l'attivazione del baroriflesso	77.61.11↔	Asportazione locale di lesione o tessuto di una costa
39.8x.30↔	Impianto o sostituzione di elettrodo(i) per l'attivazione del baroriflesso	77.61.12↔	Asportazione locale di lesione o tessuto dello sterno
39.8x.31↔	Revisione senza sostituzione di elettrodo(i) per l'attivazione del baroriflesso	77.81.11↔	Altra osteotomia parziale di una costa
39.8x.32↔	Rimozione di elettrodo(i) per l'attivazione del baroriflesso	77.81.12↔	Altra osteotomia parziale dello sterno
39.8x.99↔	Interventi sul globo carotideo, sul seno carotideo e su altri glomi vascolari, altro	79.24↔	Riduzione aperta di frattura delle falangi della mano, senza fissazione interna
39.99.00↔	Altri interventi sui vasi, NAS	80.81.00↔	Altra asportazione o distruzione locale di lesione dell'articolazione della spalla, NAS
39.99.10↔	Aortopessia	80.81.10↔	Sbrigliamento dell'articolazione omero-glenoidea
39.99.20↔	Interventi per anomalie vascolari congenite, NAS	80.81.11↔	Asportazione di cisti dell'articolazione omero-glenoidea
39.99.21↔	Interventi per anomalie congenite dell'istmo aortico (stenosi) o per arco aortico interrotto	80.81.19↔	Altra asportazione o distruzione locale dell'articolazione omero-glenoidea
39.99.22↔	Interventi per anomalie congenite dell'arteria o vena polmonare o per arteria lusoria	80.81.20↔	Sbrigliamento dell'articolazione acromio-clavicolare
39.99.23↔	Interventi per anomalie congenite della vena cava	80.81.21↔	Asportazione di cisti dell'articolazione acromio-clavicolare
39.99.24↔	Interventi per unifocalizzazione di vasi collaterali congeniti	80.81.29↔	Altra asportazione o distruzione locale dell'articolazione acromio-clavicolare
39.99.30↔	Intervento di occlusione mediante catetere del dotto arterioso di Botallo, NAS	80.81.99↔	Altra asportazione o distruzione locale di lesione dell'articolazione della spalla, altro
39.99.31↔	Intervento di occlusione mediante catetere del dotto arterioso di Botallo, con spirale (coil)	80.82.00↔	Altra asportazione o distruzione locale di lesione dell'articolazione del gomito, NAS
39.99.32↔	Intervento di occlusione mediante catetere del dotto arterioso di Botallo, con Amplatzer duct occluder	80.82.10↔	Asportazione o distruzione locale di lesione dell'articolazione del gomito per via artroscopica
39.99.38↔	Intervento di occlusione mediante catetere del dotto arterioso di Botallo, altro	80.82.11↔	Sbrigliamento dell'articolazione del gomito
39.99.39↔	Interventi per altre anomalie vascolari congenite	80.82.12↔	Asportazione di cisti dell'articolazione del gomito
39.99.99↔	Altri interventi sui vasi, altro	80.82.99↔	Altra asportazione o distruzione locale di lesione dell'articolazione del gomito, altro
40.11.10↔	Biopsia a cielo aperto (mediante incisione) di linfonodo mediastinico, paraaortico, iliaco o pelvico	80.83.00↔	Altra asportazione o distruzione locale di lesione dell'articolazione del polso, NAS
40.11.11↔	Biopsia a cielo aperto (mediante incisione) di linfonodo cervicale, sopraclavicolare, ascellare o inguinale	80.83.10↔	Asportazione o distruzione locale di lesione dell'articolazione del polso per via artroscopica
44.01↔	Vagotomia troncolare	80.83.11↔	Sbrigliamento dell'articolazione del polso
77.40.20↔	Biopsia dell'osso, sede non specificata, Biopsia a cielo aperto	80.83.12↔	Asportazione di cisti dell'articolazione del polso
77.40.99↔	Biopsia dell'osso, sede non specificata, altro	80.83.99↔	Altra asportazione o distruzione locale di lesione dell'articolazione del polso, altro
77.41.00↔	Biopsia della scapola, della clavicola, delle coste e dello sterno, NAS	80.85.00↔	Altra asportazione o distruzione locale di lesione dell'articolazione dell'anca, NAS
77.41.20↔	Biopsia della scapola, della clavicola, delle coste e dello sterno, Biopsia a cielo aperto	80.85.10↔	Asportazione o distruzione locale di lesione dell'articolazione dell'anca per via artroscopica
77.41.99↔	Biopsia della scapola, della clavicola, delle coste e dello sterno, altro	80.85.11↔	Sbrigliamento dell'articolazione dell'anca
77.42.00↔	Biopsia dell'omero, NAS	80.85.12↔	Asportazione di cisti dell'articolazione dell'anca
77.42.20↔	Biopsia dell'omero, Biopsia a cielo aperto	80.85.99↔	Altra asportazione o distruzione locale di lesione dell'articolazione dell'anca, altro
77.42.99↔	Biopsia dell'omero, altro	80.86.00↔	Altra asportazione o distruzione locale di lesione dell'articolazione del ginocchio, NAS
77.43.00↔	Biopsia del radio e dell'ulna, NAS	80.86.10↔	Asportazione o distruzione locale di lesione dell'articolazione del ginocchio per via artroscopica
77.43.20↔	Biopsia del radio e dell'ulna, Biopsia a cielo aperto	80.86.11↔	Sbrigliamento dell'articolazione del ginocchio
77.43.99↔	Biopsia del radio e dell'ulna, altro	80.86.12↔	Asportazione di cisti dell'articolazione del ginocchio
77.44.00↔	Biopsia del carpo e del metacarpo, NAS	80.86.13↔	Asportazione di cisti menisciale del ginocchio
77.44.20↔	Biopsia del carpo e del metacarpo, Biopsia a cielo aperto	80.86.99↔	Altra asportazione o distruzione locale di lesione dell'articolazione del ginocchio, altro
77.44.99↔	Biopsia del carpo e del metacarpo, altro	80.87.00↔	Altra asportazione o distruzione locale di lesione dell'articolazione della caviglia, NAS
77.45.00↔	Biopsia del femore, NAS	80.87.10↔	Asportazione o distruzione locale di lesione dell'articolazione talocrurale per via artroscopica
77.45.20↔	Biopsia del femore, Biopsia a cielo aperto	80.87.11↔	Sbrigliamento dell'articolazione talocrurale
77.45.99↔	Biopsia del femore, altro	80.87.12↔	Asportazione di cisti dell'articolazione talocrurale
77.46.00↔	Biopsia della rotula, NAS	80.87.19↔	Altra asportazione o distruzione locale di lesione dell'articolazione talocrurale
77.46.20↔	Biopsia della rotula, Biopsia a cielo aperto	80.87.20↔	Asportazione o distruzione locale di lesione dell'articolazione subtlare per via artroscopica
77.46.99↔	Biopsia della rotula, altro	80.87.21↔	Sbrigliamento dell'articolazione subtlare
77.47.00↔	Biopsia della tibia e fibula, NAS	80.87.22↔	Asportazione di cisti dell'articolazione subtlare
77.47.20↔	Biopsia della tibia e fibula, Biopsia a cielo aperto	80.87.29↔	Altra asportazione o distruzione locale di lesione dell'articolazione subtlare
77.47.99↔	Biopsia della tibia e fibula, altro	80.87.99↔	Altra asportazione o distruzione locale di lesione dell'articolazione della caviglia, altro
77.48.00↔	Biopsia del tarso e metatarso, NAS	80.88.00↔	Altra asportazione o distruzione locale di lesione dell'articolazione del piede e delle dita del piede, NAS
77.48.20↔	Biopsia del tarso e metatarso, Biopsia a cielo aperto	80.88.10↔	Asportazione o distruzione locale di lesione dell'articolazione del piede e delle dita del piede per via artroscopica
77.48.99↔	Biopsia del tarso e metatarso, altro		
77.49.00↔	Biopsia di altre ossa specificate, escluse quelle facciali, NAS		
77.49.21↔	Biopsia di altre ossa specificate, escluse quelle facciali, Biopsia della colonna vertebrale, Biopsia a cielo aperto		
77.49.41↔	Biopsia di altre ossa specificate, escluse quelle facciali, Biopsia di falangi dei piedi, Biopsia a cielo aperto		
77.49.91↔	Biopsia di altre ossa specificate, escluse quelle facciali, Biopsia a cielo aperto		

80.88.20↔	Sbrigliamento dell'articolazione metatarso-falangea	80.98.13↔	Altra asportazione dell'articolazione interfalangea del piede
80.88.21↔	Asportazione di cisti dell'articolazione metatarso-falangea	80.98.99↔	Altra asportazione dell'articolazione del piede e delle dita del piede, altro
80.88.29↔	Altra asportazione o distruzione locale di lesione metatarso-falangea	80.99.00↔	Altra asportazione dell'articolazione di altra sede specificata, NAS
80.88.30↔	Sbrigliamento dell'articolazione interfalangea del piede	80.99.10↔	Asportazione artroscopica dell'articolazione sterno-clavicolare
80.88.40↔	Sbrigliamento di altre articolazioni del piede	80.99.11↔	Altra asportazione dell'articolazione sterno-clavicolare
80.88.50↔	Asportazione di cisti di altre articolazioni del piede e delle dita del piede	80.99.20↔	Asportazione artroscopica dell'articolazione sacroiliaca
80.88.59↔	Altra asportazione o distruzione locale di lesione di altre articolazioni del piede e delle dita del piede	80.99.21↔	Altra asportazione dell'articolazione sacroiliaca
80.88.99↔	Altra asportazione o distruzione locale di lesione dell'articolazione del piede e delle dita del piede, altro	80.99.30↔	Asportazione artroscopica della sinfisi pubica
80.89.00↔	Altra asportazione o distruzione locale di lesione dell'articolazione di altra sede specificata, NAS	80.99.31↔	Altra asportazione della sinfisi pubica
80.89.20↔	Asportazione o distruzione locale di lesione dell'articolazione sacroiliaca per via artroscopica	80.99.90↔	Asportazione artroscopica dell'articolazione di altra sede specificata
80.89.21↔	Sbrigliamento dell'articolazione sacroiliaca	80.99.91↔	Prelievo di cartilagine per innesto dall'articolazione di altra sede specificata
80.89.22↔	Asportazione di cisti dell'articolazione sacroiliaca	80.99.99↔	Altra asportazione dell'articolazione di altra sede specificata, altro
80.89.29↔	Altra asportazione o distruzione locale di lesione dell'articolazione sacroiliaca	81.25↔	Fusione carporadiale
80.89.41↔	Sbrigliamento di lesione dell'articolazione di altra sede specificata	81.44.00↔	Stabilizzazione della rotula, NAS
80.89.42↔	Asportazione di cisti dell'articolazione di altra sede specificata	81.44.10↔	Stabilizzazione della rotula, Sezione del retinacolo, laterale
80.90.00↔	Altra asportazione dell'articolazione in sede non specificata, NAS	81.44.11↔	Stabilizzazione della rotula, Sezione del retinacolo, laterale con intervento di riallineamento
80.90.10↔	Asportazione artroscopica dell'articolazione in sede non specificata	81.44.12↔	Stabilizzazione della rotula, Trasposizione dell'inserzione del tendine rotuleo
80.90.99↔	Altra asportazione dell'articolazione in sede non specificata, altro	81.44.13↔	Stabilizzazione della rotula, Trasposizione dell'inserzione del tendine rotuleo con innesto osseo
80.91.00↔	Altra asportazione dell'articolazione della spalla, NAS	81.44.14↔	Stabilizzazione della rotula con plastica MPFL (legamento patello-femorale mediale)
80.91.10↔	Asportazione artroscopica dell'articolazione omero-glenoidea	81.44.99↔	Stabilizzazione della rotula, altro
80.91.11↔	Altra asportazione dell'articolazione omero-glenoidea	81.45.00↔	Altra riparazione dei legamenti crociati del ginocchio, NAS
80.91.20↔	Asportazione artroscopica dell'articolazione acromio-clavicolare	81.45.10↔	Ricostruzione del crociato anteriore con tendine rotuleo autologo, per via artroscopica
80.91.21↔	Altra asportazione dell'articolazione acromio-clavicolare	81.45.11↔	Ricostruzione del crociato posteriore con tendine rotuleo autologo, per via artroscopica
80.91.30↔	Prelievo di cartilagine per innesto dall'articolazione della spalla	81.45.12↔	Ricostruzione del crociato anteriore con tendine semitendinoso e/o gracile, per via artroscopica
80.91.99↔	Altra asportazione dell'articolazione della spalla, altro	81.45.13↔	Ricostruzione del crociato posteriore con tendine semitendinoso e/o gracile, per via artroscopica
80.92.00↔	Altra asportazione dell'articolazione del gomito, NAS	81.45.14↔	Ricostruzione del crociato anteriore con legamento e rinforzo alloplastico, per via artroscopica
80.92.10↔	Asportazione artroscopica dell'articolazione del gomito	81.45.19↔	Altra riparazione dei legamenti crociati del ginocchio, per via artroscopica
80.92.11↔	Prelievo di cartilagine per innesto dall'articolazione del gomito	81.45.20↔	Ricostruzione del crociato anteriore con tendine rotuleo autologo, chirurgica a cielo aperto
80.92.99↔	Altra asportazione dell'articolazione del gomito, altro	81.45.21↔	Ricostruzione del crociato posteriore con tendine rotuleo autologo, chirurgica a cielo aperto
80.93.00↔	Altra asportazione dell'articolazione del polso, NAS	81.45.22↔	Ricostruzione del crociato anteriore con tendine semitendinoso e/o gracile, chirurgica a cielo aperto
80.93.10↔	Asportazione artroscopica dell'articolazione del polso	81.45.23↔	Ricostruzione del crociato posteriore con tendine semitendinoso e/o gracile, chirurgica a cielo aperto
80.93.11↔	Prelievo di cartilagine per innesto dall'articolazione del polso	81.45.24↔	Ricostruzione del crociato anteriore con legamento e rinforzo alloplastico, chirurgica a cielo aperto
80.93.12↔	Resezione del disco triangolare dell'articolazione del polso	81.45.29↔	Altra riparazione dei legamenti crociati del ginocchio, chirurgica a cielo aperto
80.93.99↔	Altra asportazione dell'articolazione del polso, altro	81.45.99↔	Altra riparazione dei legamenti crociati del ginocchio, altro
80.94↔	Altra asportazione dell'articolazione della mano e delle dita della mano	81.71.00↔	Artroplastica della articolazione metacarpofalangea e interfalangea con impianto, NAS
80.95.00↔	Altra asportazione dell'articolazione dell'anca, NAS	81.71.10↔	Impianto di altra endoprotesi delle articolazioni delle dita della mano
80.95.10↔	Asportazione artroscopica dell'articolazione dell'anca	81.71.99↔	Artroplastica della articolazione metacarpofalangea e interfalangea con impianto, altro
80.95.11↔	Prelievo di cartilagine per innesto dall'articolazione dell'anca	81.72↔	Artroplastica della articolazione metacarpofalangea e interfalangea senza impianto
80.95.99↔	Altra asportazione dell'articolazione dell'anca, altro	81.74.00↔	Artroplastica della articolazione carpocarpale o carpometacarpale con impianto, NAS
80.96.00↔	Altra asportazione dell'articolazione del ginocchio, NAS	81.74.10↔	Impianto di endoprotesi dell'articolazione della base del pollice
80.96.10↔	Asportazione artroscopica dell'articolazione del ginocchio	81.74.99↔	Artroplastica della articolazione carpocarpale o carpometacarpale con impianto, altro
80.96.20↔	Prelievo di cartilagine per innesto dall'articolazione del ginocchio, per via artroscopica	81.93.00↔	Sutura della capsula o dei legamenti dell'arto superiore, NAS
80.96.21↔	Prelievo di cartilagine per innesto dall'articolazione del ginocchio, chirurgica a cielo aperto	81.93.10↔	Sutura dell'apparato legamentoso della clavicola
80.96.99↔	Altra asportazione dell'articolazione del ginocchio, altro	81.93.20↔	Sutura dell'anello fibroso radio-ulnare
80.97.00↔	Altra asportazione dell'articolazione della caviglia, NAS	81.93.21↔	Sutura dell'apparato legamentoso radio-ulnare distale
80.97.10↔	Asportazione artroscopica dell'articolazione talocrurale		
80.97.11↔	Altra asportazione dell'articolazione talocrurale		
80.97.20↔	Asportazione artroscopica dell'articolazione subtlare		
80.97.21↔	Altra asportazione dell'articolazione subtlare		
80.97.30↔	Prelievo di cartilagine per innesto dall'articolazione della caviglia		
80.97.99↔	Altra asportazione dell'articolazione della caviglia, altro		
80.98.00↔	Altra asportazione dell'articolazione del piede e delle dita del piede, NAS		
80.98.10↔	Asportazione artroscopica dell'articolazione del piede e delle dita del piede		
80.98.11↔	Altra asportazione dell'articolazione metatarso-falangea		
80.98.12↔	Altra asportazione di altra articolazione del piede		

81.93.30↔	Sutura della capsula o dei legamenti dell'arto superiore, carpo e metacarpo	83.02.10↔	Miotomia, Testa e collo
81.93.99↔	Sutura della capsula o dei legamenti dell'arto superiore, altro	83.02.11↔	Miotomia, Spalla e ascella
82.12↔	Fasciotomia della mano	83.02.12↔	Miotomia, Braccio e gomito
82.32↔	Asportazione di tendini della mano per innesto	83.02.13↔	Miotomia, Avambraccio
82.34↔	Asportazione di muscolo o fasce della mano per innesto	83.02.14↔	Miotomia, Parete toracica, addome e dorso
82.35.00↔	Altra fasciectomia della mano, NAS	83.02.15↔	Miotomia, Regione inguinale e genitale e natiche
82.35.10↔	Fasciectomia del palmo della mano	83.02.16↔	Miotomia, Estremità inferiore
82.35.11↔	Fasciectomia della mano e delle dita della mano con neurolisi	83.02.19↔	Miotomia, Altra localizzazione
82.35.12↔	Fasciectomia della mano e delle dita della mano con neurolisi e arteriolisi	83.03.10↔	Borsotomia, Testa e collo
82.35.13↔	Fasciectomia della mano e delle dita della mano con artrolisi	83.03.11↔	Borsotomia, Spalla e ascella
82.35.99↔	Altra fasciectomia della mano, altro	83.03.12↔	Borsotomia, Braccio e gomito
82.39.00↔	Altra asportazione dei tessuti molli della mano, NAS	83.03.13↔	Borsotomia, Avambraccio
82.39.10↔	Altra asportazione dei tessuti molli della mano, Asportazione di guaine tendinee della mano	83.03.14↔	Borsotomia, Parete toracica, addome e dorso
82.39.99↔	Altra asportazione dei tessuti molli della mano, altro	83.03.15↔	Borsotomia, Regione inguinale e genitale e natiche
82.46.00↔	Sutura di muscoli o fasce della mano, NAS	83.03.16↔	Borsotomia, Estremità inferiore
82.46.10↔	Sutura di fascia della mano	83.03.19↔	Borsotomia, Altra localizzazione
82.46.20↔	Sutura di muscolo della mano	83.09.10↔	Rimozione di corpo estraneo da muscolo, tendine o fascia, Testa e collo
82.46.99↔	Sutura di muscoli o fasce della mano, altro	83.09.11↔	Rimozione di corpo estraneo da muscolo, tendine o fascia, Spalla e ascella
82.51↔	Avanzamento di tendini della mano	83.09.12↔	Rimozione di corpo estraneo da muscolo, tendine o fascia, Braccio e gomito
82.52↔	Arretramento di tendini della mano	83.09.13↔	Rimozione di corpo estraneo da muscolo, tendine o fascia, Avambraccio
82.53↔	Reinserzione di tendini della mano	83.09.14↔	Rimozione di corpo estraneo da muscolo, tendine o fascia, Parete toracica, addome e dorso
82.54↔	Reinserzione di muscoli della mano	83.09.15↔	Rimozione di corpo estraneo da muscolo, tendine o fascia, Regione inguinale e genitale e natiche
82.55↔	Altra modificazione di lunghezza di tendini e muscoli della mano	83.09.16↔	Rimozione di corpo estraneo da muscolo, tendine o fascia, Estremità inferiore
82.56↔	Altro trasferimento o trapianto di tendini della mano	83.09.19↔	Rimozione di corpo estraneo da muscolo, tendine o fascia, Altra localizzazione
82.57.00↔	Altra trasposizione di tendini della mano, NAS	83.09.90↔	Altra incisione dei tessuti molli, Testa e collo
82.57.10↔	Altra trasposizione di tendini della mano, Trasposizione di tendine flessore della mano	83.09.91↔	Altra incisione dei tessuti molli, Spalla e ascella
82.57.99↔	Altra trasposizione di tendini della mano, altro	83.09.92↔	Altra incisione dei tessuti molli, Braccio e gomito
82.58↔	Altro trasferimento o trapianto di muscoli della mano	83.09.93↔	Altra incisione dei tessuti molli, Avambraccio
82.59↔	Altra trasposizione di muscoli della mano	83.09.94↔	Altra incisione dei tessuti molli, Parete toracica, addome e dorso
82.61↔	Intervento di ricostruzione del pollice completo di nervi e vasi sanguigni	83.09.95↔	Altra incisione dei tessuti molli, Regione inguinale e genitale e natiche
82.69↔	Altra ricostruzione del pollice	83.09.96↔	Altra incisione dei tessuti molli, Estremità inferiore
82.71↔	Ricostruzione di puleggia tendinea	83.09.97↔	Altra incisione dei tessuti molli, Altra localizzazione
82.72.00↔	Intervento di plastica sulla mano con innesto di muscolo o fascia muscolare, NAS	83.11↔	Achillotenotomia
82.72.10↔	Intervento di plastica con innesto di muscolo o fascia, su un dito della mano	83.12↔	Tenotomia degli adduttori dell'anca
82.72.11↔	Intervento di plastica con innesto di muscolo o fascia, su altre parti della mano	83.13.10↔	Incisione di tendine, Testa e collo
82.72.99↔	Intervento di plastica sulla mano con innesto di muscolo o fascia muscolare, altro	83.13.11↔	Incisione di tendine, Spalla e ascella
82.79↔	Intervento di plastica sulla mano con altro innesto o impianto	83.13.12↔	Incisione di tendine, Braccio e gomito
82.81↔	Trasferimento di dita, ad eccezione del pollice	83.13.13↔	Incisione di tendine, Avambraccio
82.82↔	Riparazione di schisi della mano	83.13.14↔	Incisione di tendine, Parete toracica, addome e dorso
82.83↔	Riparazione di macrodattilia	83.13.15↔	Incisione di tendine, Regione inguinale e genitale e natiche
82.85↔	Altra tenodesi della mano	83.13.16↔	Incisione di tendine, Estremità inferiore
82.86.00↔	Altra tenoplastica della mano, NAS	83.13.19↔	Incisione di tendine, Altra localizzazione
82.86.10↔	Tenoplastica di tendini flessori della mano	83.13.20↔	Sezione di tendine, Testa e collo
82.86.11↔	Creazione di un letto per l'innesto di tendini nella mano	83.13.21↔	Sezione di tendine, Spalla e ascella
82.86.12↔	Revisione senza sostituzione di innesto tendineo della mano	83.13.22↔	Sezione di tendine, Braccio e gomito
82.86.13↔	Sostituzione di innesto tendineo della mano	83.13.23↔	Sezione di tendine, Avambraccio
82.86.99↔	Altra tenoplastica della mano, altro	83.13.24↔	Sezione di tendine, Parete toracica, addome e dorso
82.89.10↔	Plastica delle guaine tendinee della mano	83.13.25↔	Sezione di tendine, Regione inguinale e genitale e natiche
82.89.11↔	Rifissazione ossea di legamenti della mano, Carpo e metacarpo	83.13.26↔	Sezione di tendine, Estremità inferiore
82.89.12↔	Rifissazione ossea di legamenti di mano, altri legamenti della mano	83.13.29↔	Sezione di tendine, Altra localizzazione
82.89.13↔	Distrazione transarticolare dei tessuti molli per anomalie congenite della mano	83.14.10↔	Fasciotomia, Testa e collo
82.89.14↔	Radializzazione per anomalie congenite della mano	83.14.11↔	Fasciotomia, Spalla e ascella
82.89.15↔	Resezione di briglie con ricostruzione plastica per anomalie congenite della mano	83.14.12↔	Fasciotomia, Braccio e gomito
82.89.16↔	Trasferimento di dito del piede per sostituire un dito della mano	83.14.13↔	Fasciotomia, Avambraccio
82.89.99↔	Altri interventi di plastica sulla mano, altro	83.14.14↔	Fasciotomia, Parete toracica, addome e dorso
82.91↔	Lisi di aderenze della mano	83.14.15↔	Fasciotomia, Regione inguinale e genitale e natiche
82.99.10↔	Altri interventi su tendini della mano	83.14.16↔	Fasciotomia, Estremità inferiore
82.99.20↔	Altri interventi su fasce della mano	83.14.19↔	Fasciotomia, Altra localizzazione
82.99.30↔	Altri interventi su muscoli della mano	83.19.10↔	Sezione di muscolo, Testa e collo
		83.19.11↔	Sezione di muscolo, Spalla e ascella
		83.19.12↔	Sezione di muscolo, Braccio e gomito
		83.19.13↔	Sezione di muscolo, Avambraccio

83.19.14↔	Sezione di muscolo, Parete toracica, addome e dorso	83.39.22↔	Asportazione di lesione di fascia, Parete toracica, addome e dorso
83.19.15↔	Sezione di muscolo, Regione inguinale e genitale e natiche	83.39.23↔	Asportazione di lesione di fascia, Regione inguinale e genitale e natiche
83.19.16↔	Sezione di muscolo, Estremità inferiore	83.39.24↔	Asportazione di lesione di fascia, Estremità inferiore
83.19.19↔	Sezione di muscolo, Altra localizzazione	83.39.29↔	Asportazione di lesione di fascia, Altra localizzazione
83.19.20↔	Disinserzione di muscolo, tendine e fascia, Testa e collo	83.41↔	Asportazione di tendini per innesti
83.19.21↔	Disinserzione di muscolo, tendine e fascia, Spalla e ascella	83.42.10↔	Altra tendinectomia, Testa e collo
83.19.22↔	Disinserzione di muscolo, tendine e fascia, Braccio e gomito	83.42.11↔	Altra tendinectomia, Spalla e ascella
83.19.23↔	Disinserzione di muscolo, tendine e fascia, Avambraccio	83.42.12↔	Altra tendinectomia, Braccio e gomito
83.19.24↔	Disinserzione di muscolo, tendine e fascia, Parete toracica, addome e dorso	83.42.13↔	Altra tendinectomia, Avambraccio
83.19.25↔	Disinserzione di muscolo, tendine e fascia, Regione inguinale e genitale e natiche	83.42.14↔	Altra tendinectomia, Parete toracica, addome e dorso
83.19.26↔	Disinserzione di muscolo, tendine e fascia, Estremità inferiore	83.42.15↔	Altra tendinectomia, Regione inguinale e genitale e natiche
83.19.29↔	Disinserzione di muscolo, tendine e fascia, Altra localizzazione	83.42.16↔	Altra tendinectomia, Estremità inferiore
83.19.30↔	Distacco del peduncolo dopo plastica con lembo, Testa e collo	83.42.19↔	Altra tendinectomia, Altra localizzazione
83.19.31↔	Distacco del peduncolo dopo plastica con lembo, Spalla e ascella	83.43.00↔	Asportazione di muscoli o fasce per innesto, NAS
83.19.32↔	Distacco del peduncolo dopo plastica con lembo, Braccio e gomito	83.43.10↔	Prelievo di lembo miocutaneo per innesto
83.19.33↔	Distacco del peduncolo dopo plastica con lembo, Avambraccio	83.43.11↔	Prelievo di lembo osteomiocutaneo o osteofasciocutaneo per innesto
83.19.34↔	Distacco del peduncolo dopo plastica con lembo, Parete toracica, addome e dorso	83.43.12↔	Prelievo di altro lembo da muscolo o fascia con anastomosi microvascolare
83.19.35↔	Distacco del peduncolo dopo plastica con lembo, Regione inguinale e genitale e natiche	83.43.99↔	Asportazione di muscoli o fasce per innesto, altro
83.19.36↔	Distacco del peduncolo dopo plastica con lembo, Estremità inferiore	83.44.00↔	Altra fasciectomia, NAS
83.19.39↔	Distacco del peduncolo dopo plastica con lembo, Altra localizzazione	83.44.10↔	Altra fasciectomia, Testa e collo
83.19.90↔	Altra sezione dei tessuti molli, Testa e collo	83.44.11↔	Altra fasciectomia, Spalla e ascella
83.19.91↔	Altra sezione dei tessuti molli, Spalla e ascella	83.44.12↔	Altra fasciectomia, Braccio e gomito
83.19.92↔	Altra sezione dei tessuti molli, Braccio e gomito	83.44.13↔	Altra fasciectomia, Avambraccio
83.19.93↔	Altra sezione dei tessuti molli, Avambraccio	83.44.14↔	Altra fasciectomia, Parete toracica, addome e dorso
83.19.94↔	Altra sezione dei tessuti molli, Parete toracica, addome e dorso	83.44.15↔	Altra fasciectomia, Regione inguinale e genitale e natiche
83.19.95↔	Altra sezione dei tessuti molli, Regione inguinale e genitale e natiche	83.44.16↔	Altra fasciectomia, Estremità inferiore
83.19.96↔	Altra sezione dei tessuti molli, Estremità inferiore	83.44.19↔	Altra fasciectomia, Altra localizzazione
83.19.97↔	Altra sezione dei tessuti molli, Altra localizzazione	83.44.99↔	Altra fasciectomia, altro
83.21.11↔	Biopsia a cielo aperto dei tessuti molli	83.45.10↔	Altra miectomia, Testa e collo
83.21.21↔	Biopsia a cielo aperto di muscolo	83.45.11↔	Altra miectomia, Spalla e ascella
83.21.30↔	Biopsia dei tessuti molli, Biopsia di borsa sinoviale	83.45.12↔	Altra miectomia, Braccio e gomito
83.31.10↔	Asportazione di lesione delle guaine tendinee, Testa e collo	83.45.13↔	Altra miectomia, Avambraccio
83.31.11↔	Asportazione di lesione delle guaine tendinee, Spalla e ascella	83.45.14↔	Altra miectomia, Parete toracica, addome e dorso
83.31.12↔	Asportazione di lesione delle guaine tendinee, Braccio e gomito	83.45.15↔	Altra miectomia, Regione inguinale e genitale e natiche
83.31.13↔	Asportazione di lesione delle guaine tendinee, Avambraccio	83.45.16↔	Altra miectomia, Estremità inferiore
83.31.14↔	Asportazione di lesione delle guaine tendinee, Parete toracica, addome e dorso	83.45.19↔	Altra miectomia, Altra localizzazione
83.31.15↔	Asportazione di lesione delle guaine tendinee, Regione inguinale e genitale e natiche	83.49.10↔	Asportazione di guaina tendinea, Testa e collo
83.31.16↔	Asportazione di lesione delle guaine tendinee, Estremità inferiore	83.49.11↔	Asportazione di guaina tendinea, Spalla e ascella
83.31.19↔	Asportazione di lesione delle guaine tendinee, Altra localizzazione	83.49.12↔	Asportazione di guaina tendinea, Braccio e gomito
83.32.10↔	Asportazione di lesione dei muscoli, Testa e collo	83.49.13↔	Asportazione di guaina tendinea, Avambraccio
83.32.11↔	Asportazione di lesione dei muscoli, Spalla e braccio	83.49.14↔	Asportazione di guaina tendinea, Parete toracica e dorso
83.32.12↔	Asportazione di lesione dei muscoli, Parete toracica, addome e dorso	83.49.15↔	Asportazione di guaina tendinea, Regione inguinale e genitale e natiche
83.32.13↔	Asportazione di lesione dei muscoli, Regione inguinale e genitale e natiche	83.49.16↔	Asportazione di guaina tendinea, Estremità inferiore
83.32.14↔	Asportazione di lesione dei muscoli, Estremità inferiore	83.49.19↔	Asportazione di guaina tendinea, Altra localizzazione
83.32.19↔	Asportazione di lesione dei muscoli, Altra localizzazione	83.49.20↔	Resezione compartimentale, Testa e collo
83.39.10↔	Asportazione di lesione di tendine, testa e collo	83.49.21↔	Resezione compartimentale, Spalla e ascella
83.39.11↔	Asportazione di lesione di tendine, Spalla e braccio	83.49.22↔	Resezione compartimentale, Braccio e gomito
83.39.12↔	Asportazione di lesione di tendine, Parete toracica, addome e dorso	83.49.23↔	Resezione compartimentale, Avambraccio
83.39.13↔	Asportazione di lesione di tendine, Regione inguinale e genitale e natiche	83.49.24↔	Resezione compartimentale, Parete toracica, addome e dorso
83.39.14↔	Asportazione di lesione di tendine, Estremità inferiore	83.49.25↔	Resezione compartimentale, Regione inguinale e genitale e natiche
83.39.19↔	Asportazione di lesione di tendine, Altra localizzazione	83.49.26↔	Resezione compartimentale, Estremità inferiore
83.39.20↔	Asportazione di lesione di fascia, Testa e collo	83.49.29↔	Resezione compartimentale, Altra localizzazione
83.39.21↔	Asportazione di lesione di fascia, Spalla e braccio	83.49.30↔	Altra asportazione di tessuti molli, Testa e collo
		83.49.31↔	Altra asportazione di tessuti molli, Spalla e ascella
		83.49.32↔	Altra asportazione di tessuti molli, Braccio e gomito
		83.49.33↔	Altra asportazione di tessuti molli, Avambraccio
		83.49.34↔	Altra asportazione di tessuti molli, Parete toracica, addome e dorso
		83.49.35↔	Altra asportazione di tessuti molli, Regione inguinale e genitale e natiche
		83.49.36↔	Altra asportazione di tessuti molli, Estremità inferiore
		83.49.39↔	Altra asportazione di tessuti molli, Altra localizzazione
		83.5x.10↔	Borsectomia, Testa e collo
		83.5x.11↔	Borsectomia, Spalla e ascella
		83.5x.12↔	Borsectomia, Braccio e gomito

83.5x.13↔	Borsectomia, Avambraccio	83.74.16↔	Reinserzione di muscoli, Estremità inferiore
83.5x.14↔	Borsectomia, Parete toracica, addome e dorso	83.74.19↔	Reinserzione di muscoli, Altra localizzazione
83.5x.15↔	Borsectomia, Regione inguinale e genitale e natiche	83.75.00↔	Trasferimento o trapianto di tendini, NAS
83.5x.16↔	Borsectomia, Estremità inferiore	83.75.10↔	Trasferimento o trapianto di tendini, Testa e collo
83.5x.19↔	Borsectomia, Altra localizzazione	83.75.11↔	Trasferimento o trapianto di tendini, Spalla e ascella
83.61.11↔	Sutura di guaina tendinea, Spalla e ascella	83.75.12↔	Trasferimento o trapianto di tendini, Braccio e gomito
83.61.12↔	Sutura di guaina tendinea, Braccio e gomito	83.75.13↔	Trasferimento o trapianto di tendini, Avambraccio
83.61.13↔	Sutura di guaina tendinea, Avambraccio	83.75.14↔	Trasferimento o trapianto di tendini, Parete toracica, addome e dorso
83.61.14↔	Sutura di guaina tendinea, Parete toracica, addome e dorso	83.75.15↔	Trasferimento o trapianto di tendini, Regione inguinale e genitale e natiche
83.61.15↔	Sutura di guaina tendinea, Regione inguinale e genitale e natiche	83.75.16↔	Trasferimento o trapianto di tendini, Estremità inferiore
83.61.16↔	Sutura di guaina tendinea, Estremità inferiore	83.75.19↔	Trasferimento o trapianto di tendini, Altra localizzazione
83.61.19↔	Sutura di guaina tendinea, Altra localizzazione	83.75.99↔	Trasferimento o trapianto di tendini, altro
83.62.10↔	Sutura differita di tendini, Testa e collo	83.76.00↔	Altra trasposizione di tendini, NAS
83.62.11↔	Sutura differita di tendini, Spalla e ascella	83.76.10↔	Altra trasposizione di tendini, Testa e collo
83.62.12↔	Sutura differita di tendini, Braccio e gomito	83.76.11↔	Altra trasposizione di tendini, Spalla e ascella
83.62.13↔	Sutura differita di tendini, Avambraccio	83.76.12↔	Altra trasposizione di tendini, Braccio e gomito
83.62.14↔	Sutura differita di tendini, Parete toracica, addome e dorso	83.76.13↔	Altra trasposizione di tendini, Avambraccio
83.62.15↔	Sutura differita di tendini, Regione inguinale e genitale e natiche	83.76.14↔	Altra trasposizione di tendini, Parete toracica e dorso
83.62.16↔	Sutura differita di tendini, Estremità inferiore	83.76.15↔	Altra trasposizione di tendini, Regione inguinale e genitale e natiche
83.62.19↔	Sutura differita di tendini, Altra localizzazione	83.76.16↔	Altra trasposizione di tendini, Estremità inferiore
83.64.10↔	Altra sutura di tendini, Testa e collo	83.76.19↔	Altra trasposizione di tendini, Altra localizzazione
83.64.11↔	Altra sutura di tendini, Spalla e ascella	83.76.99↔	Altra trasposizione di tendini, altro
83.64.12↔	Altra sutura di tendini, Braccio e gomito	83.77.10↔	Trasferimento o trapianto di muscoli, Testa e collo
83.64.13↔	Altra sutura di tendini, Avambraccio	83.77.11↔	Trasferimento o trapianto di muscoli, Spalla e ascella
83.64.14↔	Altra sutura di tendini, Parete toracica, addome e dorso	83.77.12↔	Trasferimento o trapianto di muscoli, Braccio e gomito
83.64.15↔	Altra sutura di tendini, Regione inguinale e genitale e natiche	83.77.13↔	Trasferimento o trapianto di muscoli, Avambraccio
83.64.16↔	Altra sutura di tendini, Estremità inferiore	83.77.14↔	Trasferimento o trapianto di muscoli, Parete toracica, addome e dorso
83.64.19↔	Altra sutura di tendini, Altra localizzazione	83.77.15↔	Trasferimento o trapianto di muscoli, Regione inguinale e genitale e natiche
83.65.10↔	Altra sutura di muscoli o fasce, Testa e collo	83.77.16↔	Trasferimento o trapianto di muscoli, Estremità inferiore
83.65.11↔	Altra sutura di muscoli o fasce, Spalla e ascella	83.77.19↔	Trasferimento o trapianto di muscoli, Altra localizzazione
83.65.12↔	Altra sutura di muscoli o fasce, Braccio e gomito	83.79↔	Altra trasposizione di muscoli
83.65.13↔	Altra sutura di muscoli o fasce, Avambraccio	83.81.00↔	Innesto tendineo, NAS
83.65.14↔	Altra sutura di muscoli o fasce, Parete toracica, addome e dorso	83.81.10↔	Innesto tendineo, Testa e collo
83.65.15↔	Altra sutura di muscoli o fasce, Regione inguinale e genitale e natiche	83.81.11↔	Innesto tendineo, Spalla e ascella
83.65.16↔	Altra sutura di muscoli o fasce, Estremità inferiore	83.81.12↔	Innesto tendineo, Braccio e gomito
83.65.19↔	Altra sutura di muscoli o fasce, Altra localizzazione	83.81.13↔	Innesto tendineo, Avambraccio
83.71.00↔	Avanzamento di tendini, NAS	83.81.14↔	Innesto tendineo, Parete toracica, addome e dorso
83.71.10↔	Avanzamento di tendini, Testa e collo	83.81.15↔	Innesto tendineo, Regione inguinale e genitale e natiche
83.71.11↔	Avanzamento di tendini, Spalla e ascella	83.81.16↔	Innesto tendineo, Estremità inferiore
83.71.12↔	Avanzamento di tendini, Braccio e gomito	83.81.19↔	Innesto tendineo, Altra localizzazione
83.71.13↔	Avanzamento di tendini, Avambraccio	83.81.99↔	Innesto tendineo, altro
83.71.14↔	Avanzamento di tendini, Parete toracica, addome e dorso	83.82.10↔	Innesto di fascia, Testa e collo
83.71.15↔	Avanzamento di tendini, Regione inguinale e genitale e natiche	83.82.11↔	Innesto di fascia, Spalla e ascella
83.71.16↔	Avanzamento di tendini, Estremità inferiore	83.82.12↔	Innesto di fascia, Braccio e gomito
83.71.19↔	Avanzamento di tendini, Altra localizzazione	83.82.13↔	Innesto di fascia, Avambraccio
83.71.99↔	Avanzamento di tendini, altro	83.82.14↔	Innesto di fascia, Parete toracica, addome e dorso
83.72.10↔	Arretramento di tendini, Testa e collo	83.82.15↔	Innesto di fascia, Regione inguinale e genitale e natiche
83.72.11↔	Arretramento di tendini, Spalla e ascella	83.82.16↔	Innesto di fascia, Estremità inferiore
83.72.12↔	Arretramento di tendini, Braccio e gomito	83.82.19↔	Innesto di fascia, Altra localizzazione
83.72.13↔	Arretramento di tendini, Avambraccio	83.82.20↔	Innesto di lembo muscolare o fasciale locale, Testa e collo
83.72.14↔	Arretramento di tendini, Parete toracica, addome e dorso	83.82.21↔	Innesto di lembo muscolare o fasciale locale, Spalla e ascella
83.72.15↔	Arretramento di tendini, Regione inguinale e genitale e natiche	83.82.22↔	Innesto di lembo muscolare o fasciale locale, Braccio e gomito
83.72.16↔	Arretramento di tendini, Estremità inferiore	83.82.23↔	Innesto di lembo muscolare o fasciale locale, Avambraccio
83.72.19↔	Arretramento di tendini, Altra localizzazione	83.82.24↔	Innesto di lembo muscolare o fasciale locale, Parete toracica, addome e dorso
83.73.10↔	Reinserzione di tendini, Testa e collo	83.82.25↔	Innesto di lembo muscolare o fasciale locale, Regione inguinale e genitale e natiche
83.73.11↔	Reinserzione di tendini, Spalla e ascella	83.82.26↔	Innesto di lembo muscolare o fasciale locale, Estremità inferiore
83.73.12↔	Reinserzione di tendini, Braccio e gomito	83.82.29↔	Innesto di lembo muscolare o fasciale locale, Altra localizzazione
83.73.13↔	Reinserzione di tendini, Avambraccio	83.82.30↔	Innesto di lembo osteomiocutaneo o osteofasciocutaneo, Testa e collo
83.73.14↔	Reinserzione di tendini, Parete toracica, addome e dorso	83.82.31↔	Innesto di lembo osteomiocutaneo o osteofasciocutaneo, Spalla e ascella
83.73.15↔	Reinserzione di tendini, Regione inguinale e genitale e natiche	83.82.32↔	Innesto di lembo osteomiocutaneo o osteofasciocutaneo, Braccio e gomito
83.73.16↔	Reinserzione di tendini, Estremità inferiore		
83.73.19↔	Reinserzione di tendini, Altra localizzazione		
83.74.10↔	Reinserzione di muscoli, Testa e collo		
83.74.11↔	Reinserzione di muscoli, Spalla e ascella		
83.74.12↔	Reinserzione di muscoli, Braccio e gomito		
83.74.13↔	Reinserzione di muscoli, Avambraccio		
83.74.14↔	Reinserzione di muscoli, Parete toracica, addome e dorso		
83.74.15↔	Reinserzione di muscoli, Regione inguinale e genitale		



83.82.33↔	Innesto di lembo osteomiocutaneo o osteofasciocutaneo, Avambraccio	83.88.15↔	Rinforzo di tendine, Regione inguinale e genitale e natiche
83.82.34↔	Innesto di lembo osteomiocutaneo o osteofasciocutaneo, Parete toracica, addome e dorso	83.88.16↔	Rinforzo di tendine, Estremità inferiore
83.82.35↔	Innesto di lembo osteomiocutaneo o osteofasciocutaneo, Regione inguinale e genitale e natiche	83.88.19↔	Rinforzo di tendine, Altra localizzazione
83.82.36↔	Innesto di lembo osteomiocutaneo o osteofasciocutaneo, Estremità inferiore	83.88.20↔	Tenoplastica sostitutiva, Testa e collo
83.82.39↔	Innesto di lembo osteomiocutaneo o osteofasciocutaneo, Altra localizzazione	83.88.21↔	Tenoplastica sostitutiva, Spalla e ascella
83.82.40↔	Innesto di altro lembo con anastomosi microvascolare da muscolo o fascia, Testa e collo	83.88.22↔	Tenoplastica sostitutiva, Braccio e gomito
83.82.41↔	Innesto di altro lembo con anastomosi microvascolare da muscolo o fascia, Spalla e ascella	83.88.23↔	Tenoplastica sostitutiva, Avambraccio
83.82.42↔	Innesto di altro lembo con anastomosi microvascolare da muscolo o fascia, Braccio e gomito	83.88.24↔	Tenoplastica sostitutiva, Parete toracica, addome e dorso
83.82.43↔	Innesto di altro lembo con anastomosi microvascolare da muscolo o fascia, Avambraccio	83.88.25↔	Tenoplastica sostitutiva, Regione inguinale e genitale e natiche
83.82.44↔	Innesto di altro lembo con anastomosi microvascolare da muscolo o fascia, Parete toracica, addome e dorso	83.88.26↔	Tenoplastica sostitutiva, Estremità inferiore
83.82.45↔	Innesto di altro lembo con anastomosi microvascolare da muscolo o fascia, Regione inguinale e genitale e natiche	83.88.29↔	Tenoplastica sostitutiva, Altra localizzazione
83.82.46↔	Innesto di altro lembo con anastomosi microvascolare da muscolo o fascia, Estremità inferiore	83.88.30↔	Creazione di un letto per l'innesto di tendini, Testa e collo
83.82.47↔	Innesto di altro lembo con anastomosi microvascolare da muscolo o fascia, Altra localizzazione	83.88.31↔	Creazione di un letto per l'innesto di tendini, Spalla e ascella
83.82.99↔	Innesto di muscoli o fasce, altro	83.88.32↔	Creazione di un letto per l'innesto di tendini, Braccio e gomito
83.85.10↔	Allungamento di muscolo o tendine, Testa e collo	83.88.33↔	Creazione di un letto per l'innesto di tendini, Avambraccio
83.85.11↔	Allungamento di muscolo o tendine, Spalla e ascella	83.88.34↔	Creazione di un letto per l'innesto di tendini, Parete toracica, addome e dorso
83.85.12↔	Allungamento di muscolo o tendine, Braccio e gomito	83.88.35↔	Creazione di un letto per l'innesto di tendini, Regione inguinale e genitale e natiche
83.85.13↔	Allungamento di muscolo o tendine, Avambraccio	83.88.36↔	Creazione di un letto per l'innesto di tendini, Estremità inferiore
83.85.14↔	Allungamento di muscolo o tendine, Parete toracica, addome e dorso	83.88.39↔	Creazione di un letto per l'innesto di tendini, Altra localizzazione
83.85.15↔	Allungamento di muscolo o tendine, Regione inguinale e genitale e natiche	83.88.40↔	Tenodesi, Testa e collo
83.85.16↔	Allungamento di muscolo o tendine, Estremità inferiore	83.88.41↔	Tenodesi, Spalla e ascella
83.85.19↔	Allungamento di muscolo o tendine, Altra localizzazione	83.88.42↔	Tenodesi, Braccio e gomito
83.85.20↔	Accorciamento di muscolo o tendine, Testa e collo	83.88.43↔	Tenodesi, Avambraccio
83.85.21↔	Accorciamento di muscolo o tendine, Spalla e ascella	83.88.44↔	Tenodesi, Parete toracica, addome e dorso
83.85.22↔	Accorciamento di muscolo o tendine, Braccio e gomito	83.88.45↔	Tenodesi, Regione inguinale e genitale e natiche
83.85.23↔	Accorciamento di muscolo o tendine, Avambraccio	83.88.46↔	Tenodesi, Estremità inferiore
83.85.24↔	Accorciamento di muscolo o tendine, Parete toracica, addome e dorso	83.88.49↔	Tenodesi, Altra localizzazione
83.85.25↔	Accorciamento di muscolo o tendine, Regione inguinale e genitale e natiche	83.88.90↔	Altri interventi di plastica sui tendini, Testa e collo
83.85.26↔	Accorciamento di muscolo o tendine, Estremità inferiore	83.88.91↔	Altri interventi di plastica sui tendini, Spalla e ascella
83.85.29↔	Accorciamento di muscolo o tendine, Altra localizzazione	83.88.92↔	Altri interventi di plastica sui tendini, Braccio e gomito
83.86↔	Plastica del quadricipite	83.88.93↔	Altri interventi di plastica sui tendini, Avambraccio
83.87.10↔	Mioplastica, Testa e collo	83.88.94↔	Altri interventi di plastica sui tendini, Parete toracica, addome e dorso
83.87.11↔	Mioplastica, Spalla e ascella	83.88.95↔	Altri interventi di plastica sui tendini, Regione inguinale e genitale e natiche
83.87.12↔	Mioplastica, Braccio e gomito	83.88.96↔	Altri interventi di plastica sui tendini, Estremità inferiore
83.87.13↔	Mioplastica, Avambraccio	83.88.97↔	Altri interventi di plastica sui tendini, Altra localizzazione
83.87.14↔	Mioplastica, Parete toracica, addome e dorso	83.89.10↔	Allungamento, accorciamento o raddoppiamento di fascia, Testa e collo
83.87.15↔	Mioplastica, Regione inguinale e genitale e natiche	83.89.11↔	Allungamento, accorciamento o raddoppiamento di fascia, Spalla e ascella
83.87.16↔	Mioplastica, Estremità inferiore	83.89.12↔	Allungamento, accorciamento o raddoppiamento di fascia, Braccio e gomito
83.87.19↔	Mioplastica, Altra localizzazione	83.89.13↔	Allungamento, accorciamento o raddoppiamento di fascia, Avambraccio
83.87.90↔	Altri interventi di plastica sui muscoli, Testa e collo	83.89.14↔	Allungamento, accorciamento o raddoppiamento di fascia, Parete toracica, addome e dorso
83.87.91↔	Altri interventi di plastica sui muscoli, Spalla e ascella	83.89.15↔	Allungamento, accorciamento o raddoppiamento di fascia, Regione inguinale e genitale e natiche
83.87.92↔	Altri interventi di plastica sui muscoli, Braccio e gomito	83.89.16↔	Allungamento, accorciamento o raddoppiamento di fascia, Estremità inferiore
83.87.93↔	Altri interventi di plastica sui muscoli, Avambraccio	83.89.19↔	Allungamento, accorciamento o raddoppiamento di fascia, Altra localizzazione
83.87.94↔	Altri interventi di plastica sui muscoli, Parete toracica, addome e dorso	83.89.20↔	Copertura di difetto della fascia, Testa e collo
83.87.95↔	Altri interventi di plastica sui muscoli, Regione inguinale e genitale e natiche	83.89.21↔	Copertura di difetto della fascia, Spalla e ascella
83.87.96↔	Altri interventi di plastica sui muscoli, Estremità inferiore	83.89.22↔	Copertura di difetto della fascia, Braccio e gomito
83.87.97↔	Altri interventi di plastica sui muscoli, Altra localizzazione	83.89.23↔	Copertura di difetto della fascia, Avambraccio
83.88.10↔	Rinforzo di tendine, Testa e collo	83.89.24↔	Copertura di difetto della fascia, Parete toracica, addome e dorso
83.88.11↔	Rinforzo di tendine, Spalla e ascella	83.89.25↔	Copertura di difetto della fascia, Regione inguinale e genitale e natiche
83.88.12↔	Rinforzo di tendine, Braccio e gomito	83.89.26↔	Copertura di difetto della fascia, Estremità inferiore
83.88.13↔	Rinforzo di tendine, Avambraccio	83.89.29↔	Copertura di difetto della fascia, Altra localizzazione
83.88.14↔	Rinforzo di tendine, Parete toracica, addome e dorso	83.89.90↔	Altri interventi di plastica sulle fasce, Testa e collo
		83.89.91↔	Altri interventi di plastica sulle fasce, Spalla e ascella
		83.89.92↔	Altri interventi di plastica sulle fasce, Braccio e gomito
		83.89.93↔	Altri interventi di plastica sulle fasce, Avambraccio
		83.89.94↔	Altri interventi di plastica sulle fasce, Parete toracica, addome e dorso

83.89.95↔	Altri interventi di plastica sulle fasce, Regione inguinale e genitale e natiche	86.4x.24↔	Asportazione radicale di lesione della cute dell'avambraccio con innesto o trasposizione di cute
83.89.96↔	Altri interventi di plastica sulle fasce, Estremità inferiore	86.4x.25↔	Asportazione radicale di lesione della cute della mano con innesto o trasposizione di cute
83.89.97↔	Altri interventi di plastica sulle fasce, Altra localizzazione	86.4x.26↔	Asportazione radicale di lesione della cute della parete toracica e del dorso con innesto o trasposizione di cute
83.91.10↔	Lisi di aderenze di muscoli, tendini, fasce e borse, Testa e collo	86.4x.27↔	Asportazione radicale di lesione della cute della regione addominale con innesto o trasposizione di cute
83.91.11↔	Lisi di aderenze di muscoli, tendini, fasce e borse, Spalla e ascella	86.4x.28↔	Asportazione radicale di lesione della cute della regione inguinale e genitale con innesto o trasposizione di cute
83.91.12↔	Lisi di aderenze di muscoli, tendini, fasce e borse, Braccio e gomito	86.4x.29↔	Asportazione radicale di lesione della cute di altra localizzazione con innesto o trasposizione di cute
83.91.13↔	Lisi di aderenze di muscoli, tendini, fasce e borse, Avambraccio	86.4x.2a↔	Asportazione radicale di lesione della cute delle natiche con innesto o trasposizione di cute
83.91.14↔	Lisi di aderenze di muscoli, tendini, fasce e borse, Parete toracica, addome e dorso	86.4x.2b↔	Asportazione radicale di lesione della cute delle estremità inferiori con innesto o trasposizione di cute
83.91.15↔	Lisi di aderenze di muscoli, tendini, fasce e borse, Regione inguinale e genitale e natiche	86.4x.99↔	Asportazione radicale di lesione della cute, altro
83.91.16↔	Lisi di aderenze di muscoli, tendini, fasce e borse, Estremità inferiore	86.61.10↔	Piccolo innesto di cute a tutto spessore nella mano
83.91.19↔	Lisi di aderenze di muscoli, tendini, fasce e borse, Altra localizzazione	86.61.20↔	Ampio innesto di cute a tutto spessore nella mano
83.92↔	Inserzione o sostituzione di stimolatore dei muscoli scheletrici	86.61.99↔	Innesto di cute a tutto spessore nella mano, altro
83.99.10↔	Altri interventi su tendini, Testa e collo	86.62.10↔	Piccolo innesto cutaneo a spessore parziale nella mano
83.99.11↔	Altri interventi su tendini, Spalla e ascella	86.62.20↔	Ampio innesto cutaneo a spessore parziale nella mano
83.99.12↔	Altri interventi su tendini, Braccio e gomito	86.62.99↔	Altro innesto di cute nella mano, altro
83.99.13↔	Altri interventi su tendini, Avambraccio	86.63.10↔	Piccolo innesto di cute a tutto spessore nel capo (eccetto labbra e bocca)
83.99.14↔	Altri interventi su tendini, Parete toracica, addome e dorso	86.63.11↔	Piccolo innesto di cute a tutto spessore nel collo
83.99.15↔	Altri interventi su tendini, Regione inguinale e genitale e natiche	86.63.12↔	Piccolo innesto di cute a tutto spessore nella spalla e braccio
83.99.16↔	Altri interventi su tendini, Estremità inferiore	86.63.13↔	Piccolo innesto di cute a tutto spessore nell'avambraccio
83.99.19↔	Altri interventi su tendini, Altra localizzazione	86.63.15↔	Piccolo innesto di cute a tutto spessore nella parete toracica, addome e dorso
83.99.20↔	Altri interventi su muscoli, fasce e borse, Testa e collo	86.63.16↔	Piccolo innesto di cute a tutto spessore nella regione inguinale e genitale
83.99.21↔	Altri interventi su muscoli, fasce e borse, Spalla e ascella	86.63.17↔	Piccolo innesto di cute a tutto spessore nelle natiche
83.99.22↔	Altri interventi su muscoli, fasce e borse, Braccio e gomito	86.63.18↔	Piccolo innesto di cute a tutto spessore nella coscia e gamba
83.99.23↔	Altri interventi su muscoli, fasce e borse, Avambraccio	86.63.19↔	Piccolo innesto di cute a tutto spessore in altra sede
83.99.24↔	Altri interventi su muscoli, fasce e borse, Parete toracica, addome e dorso	86.63.1a↔	Piccolo innesto di cute a tutto spessore nel piede
83.99.25↔	Altri interventi su muscoli, fasce e borse, Regione inguinale e genitale e natiche	86.63.20↔	Ampio innesto di cute a tutto spessore nel capo (eccetto labbra e bocca)
83.99.26↔	Altri interventi su muscoli, fasce e borse, Estremità inferiore	86.63.21↔	Ampio innesto di cute a tutto spessore nel collo
83.99.29↔	Altri interventi su muscoli, fasce e borse, Altra localizzazione	86.63.22↔	Ampio innesto di cute a tutto spessore nella spalla e braccio
83.99.30↔	Revisione senza sostituzione di stimolatore dei muscoli scheletrici	86.63.23↔	Ampio innesto di cute a tutto spessore nell'avambraccio
86.22.20‡↔	Ampio sbrigliamento asportativo di ferita, infezione o ustione con inserzione di sistema di somministrazione farmacologica nel capo (eccetto labbra)	86.63.25↔	Ampio innesto di cute a tutto spessore nella parete toracica, addome e dorso
86.22.27‡↔	Ampio sbrigliamento asportativo di ferita, infezione o ustione con inserzione di sistema di somministrazione farmacologica nella regione inguinale e genitale	86.63.26↔	Ampio innesto di cute a tutto spessore nella regione inguinale e genitale
86.22.28‡↔	Ampio sbrigliamento asportativo di ferita, infezione o ustione con inserzione di sistema di somministrazione farmacologica nell'estremità inferiore	86.63.27↔	Ampio innesto di cute a tutto spessore nelle natiche
86.22.29‡↔	Ampio sbrigliamento asportativo di ferita, infezione o ustione con inserzione di sistema di somministrazione farmacologica in altra localizzazione	86.63.28↔	Ampio innesto di cute a tutto spessore nella coscia e gamba
86.4x.00↔	Asportazione radicale di lesione della cute, NAS	86.63.29↔	Ampio innesto di cute a tutto spessore in altra sede
86.4x.10↔	Asportazione radicale di lesione della cute del capo con controllo istografico	86.63.2a↔	Ampio innesto di cute a tutto spessore nel piede
86.4x.11↔	Asportazione radicale di lesione della cute del collo con controllo istografico	86.63.99↔	Innesto di cute a tutto spessore in altre sedi, altro
86.4x.13↔	Asportazione radicale di lesione della cute dell'avambraccio e della mano con controllo istografico	86.67.10↔	Piccolo innesto cutaneo rigenerativo temporaneo nel capo
86.4x.17↔	Asportazione radicale di lesione della cute della regione inguinale e genitale e delle natiche con controllo istografico	86.67.11↔	Piccolo innesto cutaneo rigenerativo temporaneo nel collo
86.4x.18↔	Asportazione radicale di lesione della cute delle estremità inferiori con controllo istografico	86.67.12↔	Piccolo innesto cutaneo rigenerativo temporaneo nella spalla e nel braccio
86.4x.19↔	Asportazione radicale di lesione della cute di altra localizzazione con controllo istografico	86.67.13↔	Piccolo innesto cutaneo rigenerativo temporaneo nell'avambraccio
86.4x.20↔	Asportazione radicale di lesione della cute del capo con innesto o trasposizione di cute	86.67.14↔	Piccolo innesto cutaneo rigenerativo temporaneo nella mano
86.4x.21↔	Asportazione radicale di lesione della cute del collo con innesto o trasposizione di cute	86.67.15↔	Piccolo innesto cutaneo rigenerativo temporaneo nella parete toracica e nel dorso
86.4x.22↔	Asportazione radicale di lesione della cute di spalla e ascella con innesto o trasposizione di cute	86.67.16↔	Piccolo innesto cutaneo rigenerativo temporaneo nella regione addominale
86.4x.23↔	Asportazione radicale di lesione della cute di braccio e gomito con innesto o trasposizione di cute	86.67.17↔	Piccolo innesto cutaneo rigenerativo temporaneo nelle estremità inferiori
		86.67.19↔	Piccolo innesto cutaneo rigenerativo temporaneo in altra sede
		86.67.20↔	Ampio innesto cutaneo rigenerativo temporaneo nel capo
		86.67.21↔	Ampio innesto cutaneo rigenerativo temporaneo nel collo
		86.67.22↔	Ampio innesto cutaneo rigenerativo temporaneo nella spalla e nel braccio
		86.67.23↔	Ampio innesto cutaneo rigenerativo temporaneo nell'avambraccio
		86.67.24↔	Ampio innesto cutaneo rigenerativo temporaneo nella mano

86.67.25↔	Ampio innesto cutaneo rigenerativo temporaneo nella parete toracica e nel dorso	86.74.16↔	Piccola plastica di allungamento sulla regione inguinale e genitale
86.67.26↔	Ampio innesto cutaneo rigenerativo temporaneo nella regione addominale	86.74.17↔	Piccola plastica di allungamento sulle natiche
86.67.27↔	Ampio innesto cutaneo rigenerativo temporaneo nelle estremità inferiori	86.74.18↔	Piccola plastica di allungamento su coscia e gamba
86.67.29↔	Ampio innesto cutaneo rigenerativo temporaneo in altra sede	86.74.19↔	Piccola plastica di allungamento in altra sede
86.67.30↔	Sostituzione permanente di pelle con materiale di sostituzione dell'epidermide	86.74.1a↔	Piccola plastica di allungamento sul piede
86.67.31↔	Sostituzione permanente di pelle con materiale di sostituzione del derma	86.74.20↔	Piccola plastica di avanzamento e rotazione sul capo (eccetto labbra e bocca)
86.67.99↔	Innesto cutaneo rigenerativo, altro	86.74.21↔	Piccola plastica di avanzamento e rotazione sul collo
86.69.10↔	Piccolo innesto cutaneo a spessore parziale nel capo (eccetto labbra e bocca)	86.74.22↔	Piccola plastica di avanzamento e rotazione su spalla e braccio
86.69.11↔	Piccolo innesto cutaneo a spessore parziale nel collo	86.74.23↔	Piccola plastica di avanzamento e rotazione sull'avambraccio
86.69.12↔	Ampio innesto cutaneo a spessore parziale nella spalla e nel braccio	86.74.25↔	Piccola plastica di avanzamento e rotazione su parete toracica e dorso
86.69.13↔	Piccolo innesto cutaneo a spessore parziale nell'avambraccio	86.74.26↔	Piccola plastica di avanzamento e rotazione sulla regione addominale
86.69.15↔	Piccolo innesto cutaneo a spessore parziale nella parete toracica e nel dorso	86.74.27↔	Piccola plastica di avanzamento e rotazione sulla regione inguinale e genitale
86.69.16↔	Piccolo innesto cutaneo a spessore parziale nella regione addominale	86.74.28↔	Piccola plastica di avanzamento e rotazione sulle natiche
86.69.17↔	Piccolo innesto cutaneo a spessore parziale nella regione inguinale e genitale	86.74.29↔	Piccola plastica di avanzamento e rotazione in altra sede
86.69.18↔	Piccolo innesto cutaneo a spessore parziale nella coscia e nella gamba	86.74.2a↔	Piccola plastica di avanzamento e rotazione su coscia e gamba
86.69.19↔	Piccolo innesto cutaneo a spessore parziale in altra sede	86.74.2b↔	Piccola plastica di avanzamento e rotazione sul piede
86.69.1a↔	Piccolo innesto cutaneo a spessore parziale nel piede	86.74.30↔	Piccola plastica di trasposizione sul capo (eccetto labbra e bocca)
86.69.20↔	Ampio innesto cutaneo a spessore parziale nel capo (eccetto labbra e bocca)	86.74.31↔	Piccola plastica di trasposizione sul collo
86.69.21↔	Ampio innesto cutaneo a spessore parziale nel collo	86.74.32↔	Piccola plastica di trasposizione su spalla e braccio
86.69.22↔	Ampio innesto cutaneo a spessore parziale nella spalla e nel braccio	86.74.33↔	Piccola plastica di trasposizione sull'avambraccio
86.69.23↔	Ampio innesto cutaneo a spessore parziale nell'avambraccio	86.74.34↔	Piccola plastica di trasposizione su parete toracica e dorso
86.69.25↔	Ampio innesto cutaneo sottile nella parete toracica e nel dorso	86.74.35↔	Piccola plastica di trasposizione sulla regione addominale
86.69.26↔	Ampio innesto cutaneo a spessore parziale nella regione addominale	86.74.36↔	Piccola plastica di trasposizione sulla regione inguinale e genitale
86.69.27↔	Ampio innesto cutaneo a spessore parziale nella regione inguinale e genitale	86.74.37↔	Piccola plastica di trasposizione sulle natiche
86.69.28↔	Ampio innesto cutaneo a spessore parziale nelle natiche	86.74.38↔	Piccola plastica di trasposizione su coscia e gamba
86.69.29↔	Ampio innesto cutaneo a spessore parziale in altra sede	86.74.39↔	Piccola plastica di trasposizione in altra sede
86.69.2a↔	Ampio innesto cutaneo a spessore parziale nella coscia e nella gamba	86.74.3a↔	Piccola plastica di trasposizione sul piede
86.69.2b↔	Ampio innesto cutaneo a spessore parziale nel piede	86.74.40↔	Piccola plastica con lembo a isola sul capo (eccetto labbro e bocca)
86.71↔	Allestimento e prelievo di lembi pedunculati o liberi	86.74.41↔	Piccola plastica con lembo a isola sul collo
86.72↔	Avanzamento di lembo pedunculato	86.74.42↔	Piccola plastica con lembo a isola su spalla e braccio
86.73.00↔	Trasferimento di lembo pedunculato o libero sulla mano, NAS	86.74.43↔	Piccola plastica con lembo a isola sull'avambraccio
86.73.10↔	Piccola plastica di allungamento sulla mano	86.74.44↔	Piccola plastica con lembo a isola su parete toracica e dorso
86.73.11↔	Piccola plastica di avanzamento e rotazione sulla mano	86.74.45↔	Piccola plastica con lembo a isola sulla regione addominale
86.73.12↔	Piccola plastica di trasposizione sulla mano	86.74.46↔	Piccola plastica con lembo a isola sulla regione inguinale e genitale
86.73.13↔	Piccola plastica con lembo a isola sulla mano	86.74.47↔	Piccola plastica con lembo a isola sulle natiche
86.73.20↔	Ampia plastica di allungamento sulla mano	86.74.48↔	Piccola plastica con lembo a isola su coscia e gamba
86.73.21↔	Ampia plastica di avanzamento e rotazione sulla mano	86.74.49↔	Piccola plastica con lembo a isola in altra sede
86.73.22↔	Ampia plastica di trasposizione sulla mano	86.74.4a↔	Piccola plastica con lembo a isola sul piede
86.73.23↔	Ampia plastica con lembo a isola sulla mano	86.74.99↔	Trasferimento di lembo pedunculato o libero in altra sede, altro
86.73.24↔	Ampia plastica a Z sulla mano	86.75.10↔	Revisione di lembo pedunculato o libero o di innesto cutaneo libero del capo
86.73.29↔	Altra plastica con lembo locale sulla mano	86.75.11↔	Revisione di lembo pedunculato o libero o di innesto cutaneo libero del collo
86.73.30↔	Trasferimento di lembo libero con anastomosi microvascolare sulla mano	86.75.12↔	Revisione di lembo pedunculato o libero o di innesto cutaneo libero di spalla e braccio
86.73.40↔	Trasferimento di lembo regionale pedunculato o di lembo a distanza pedunculato sulla mano	86.75.13↔	Revisione di lembo pedunculato o libero o di innesto cutaneo libero dell'avambraccio
86.73.80↔	Interventi plastici combinati su pelle e tessuto sottocutaneo della mano	86.75.14↔	Revisione di lembo pedunculato o libero o di innesto cutaneo libero della mano
86.73.99↔	Trasferimento di altro lembo pedunculato o libero sulla mano, altro	86.75.15↔	Revisione di lembo pedunculato o libero o di innesto cutaneo libero della parete toracica e del dorso
86.74.10↔	Piccola plastica di allungamento sul capo (eccetto labbra e bocca)	86.75.16↔	Revisione di lembo pedunculato o libero o di innesto cutaneo libero della regione addominale
86.74.11↔	Piccola plastica di allungamento sul collo	86.75.17↔	Revisione di lembo pedunculato o libero o di innesto cutaneo libero delle estremità inferiori
86.74.12↔	Piccola plastica di allungamento su spalla e braccio	86.75.19↔	Revisione di lembo pedunculato o libero o di innesto cutaneo libero in altra sede
86.74.13↔	Piccola plastica di allungamento sull'avambraccio	86.75.99↔	Revisione di lembo pedunculato o libero, altro
86.74.14↔	Piccola plastica di allungamento su parete toracica e dorso	86.76.10↔	Ampia plastica di allungamento sul capo (eccetto labbra e bocca)
86.74.15↔	Piccola plastica di allungamento sulla regione addominale	86.76.11↔	Ampia plastica di allungamento sul collo
		86.76.12↔	Ampia plastica di allungamento su spalla e braccio

- 86.76.13↔ Ampia plastica di allungamento sull'avambraccio  
 86.76.14↔ Ampia plastica di allungamento su parete toracica e dorso  
 86.76.15↔ Ampia plastica di allungamento sulla regione addominale  
 86.76.16↔ Ampia plastica di allungamento sulla regione inguinale e genitale  
 86.76.17↔ Ampia plastica di allungamento sulle natiche  
 86.76.19↔ Ampia plastica di allungamento in altra sede  
 86.76.1a↔ Ampia plastica di allungamento su coscia e gamba  
 86.76.1b↔ Ampia plastica di allungamento sul piede  
 86.76.20↔ Ampia plastica di avanzamento e rotazione sul capo (eccetto labbra e bocca)  
 86.76.21↔ Ampia plastica di avanzamento e rotazione sul collo  
 86.76.22↔ Ampia plastica di avanzamento e rotazione su spalla e braccio  
 86.76.23↔ Ampia plastica di avanzamento e rotazione sull'avambraccio  
 86.76.24↔ Ampia plastica di avanzamento e rotazione su parete toracica e dorso  
 86.76.25↔ Ampia plastica di avanzamento e rotazione sulla regione addominale  
 86.76.26↔ Ampia plastica di avanzamento e rotazione sulla regione inguinale e genitale  
 86.76.27↔ Ampia plastica di avanzamento e rotazione sulle natiche  
 86.76.28↔ Ampia plastica di avanzamento e rotazione su coscia e gamba  
 86.76.29↔ Ampia plastica di avanzamento e rotazione in altra sede  
 86.76.2a↔ Ampia plastica di avanzamento e rotazione sul piede  
 86.76.30↔ Ampia plastica di trasposizione sul capo (eccetto labbra e bocca)  
 86.76.31↔ Ampia plastica di trasposizione sul collo  
 86.76.32↔ Ampia plastica di trasposizione su spalla e braccio  
 86.76.33↔ Ampia plastica di trasposizione sull'avambraccio  
 86.76.34↔ Ampia plastica di trasposizione su parete toracica e dorso  
 86.76.35↔ Ampia plastica di trasposizione sulla regione addominale  
 86.76.36↔ Ampia plastica di trasposizione sulla regione inguinale e genitale  
 86.76.37↔ Ampia plastica di trasposizione sulle natiche  
 86.76.38↔ Ampia plastica di trasposizione su coscia e gamba  
 86.76.39↔ Ampia plastica di trasposizione in altra sede  
 86.76.3a↔ Ampia plastica di trasposizione sul piede  
 86.76.40↔ Ampia plastica con lembo a isola sul capo (eccetto labbro e bocca)  
 86.76.41↔ Ampia plastica con lembo a isola sul collo  
 86.76.42↔ Ampia plastica con lembo a isola su spalla e braccio  
 86.76.43↔ Ampia plastica con lembo a isola sull'avambraccio  
 86.76.44↔ Ampia plastica con lembo a isola su parete toracica e dorso  
 86.76.45↔ Ampia plastica con lembo a isola sulla regione addominale  
 86.76.46↔ Ampia plastica con lembo a isola sulla regione inguinale e genitale  
 86.76.47↔ Ampia plastica con lembo a isola sulle natiche  
 86.76.48↔ Ampia plastica con lembo a isola su coscia e gamba  
 86.76.49↔ Ampia plastica con lembo a isola in altra sede  
 86.76.4a↔ Ampia plastica con lembo a isola sul piede  
 86.76.99↔ Trasferimento di lembo peduncolato o libero in altra sede, ampio, altro  
 86.77.10↔ Altra plastica con lembo locale sul capo (eccetto labbra e bocca)  
 86.77.11↔ Altra plastica con lembo locale sul collo  
 86.77.12↔ Altra plastica con lembo locale su spalla e braccio  
 86.77.13↔ Altra plastica con lembo locale sull'avambraccio  
 86.77.14↔ Altra plastica con lembo locale su parete toracica e dorso  
 86.77.15↔ Altra plastica con lembo locale sulla regione addominale  
 86.77.16↔ Altra plastica con lembo locale sulla regione inguinale e genitale  
 86.77.17↔ Altra plastica con lembo locale sulle natiche  
 86.77.18↔ Altra plastica con lembo locale su coscia e gamba  
 86.77.19↔ Altra plastica con lembo locale in altra sede  
 86.77.1a↔ Altra plastica con lembo locale sul piede  
 86.77.99↔ Trasferimento di altro lembo locale, altro  
 86.78.10↔ Trasferimento di lembo libero con anastomosi microvascolare sul capo (eccetto labbra e bocca)  
 86.78.11↔ Trasferimento di lembo libero con anastomosi microvascolare sul collo  
 86.78.12↔ Trasferimento di lembo libero con anastomosi microvascolare su spalla e braccio  
 86.78.13↔ Trasferimento di lembo libero con anastomosi microvascolare sull'avambraccio  
 86.78.14↔ Trasferimento di lembo libero con anastomosi microvascolare su parete toracica e dorso  
 86.78.15↔ Trasferimento di lembo libero con anastomosi microvascolare sulla regione addominale  
 86.78.16↔ Trasferimento di lembo libero con anastomosi microvascolare sulla regione inguinale e genitale  
 86.78.17↔ Trasferimento di lembo libero con anastomosi microvascolari sulle natiche  
 86.78.18↔ Trasferimento di lembo libero con anastomosi microvascolari sulle estremità inferiori  
 86.78.19↔ Trasferimento di lembo libero con anastomosi microvascolari in altra sede  
 86.78.20↔ Trasferimento di lembo regionale peduncolato o di lembo a distanza peduncolato sul capo (eccetto labbra e bocca)  
 86.78.21↔ Trasferimento di lembo regionale peduncolato o di lembo a distanza peduncolato sul collo  
 86.78.22↔ Trasferimento di lembo regionale peduncolato o di lembo a distanza peduncolato su spalla e braccio  
 86.78.23↔ Trasferimento di lembo regionale peduncolato o di lembo a distanza peduncolato sull'avambraccio  
 86.78.24↔ Trasferimento di lembo regionale peduncolato o di lembo a distanza peduncolato su parete toracica e dorso  
 86.78.25↔ Trasferimento di lembo regionale peduncolato o di lembo a distanza peduncolato sulla regione addominale  
 86.78.26↔ Trasferimento di lembo regionale peduncolato o di lembo a distanza peduncolato sulla regione inguinale e genitale  
 86.78.27↔ Trasferimento di lembo regionale peduncolato o di lembo a distanza peduncolato sulle natiche  
 86.78.28↔ Trasferimento di lembo regionale peduncolato o di lembo a distanza peduncolato sulle estremità inferiori  
 86.78.29↔ Trasferimento di lembo regionale peduncolato o di lembo a distanza peduncolato in altra sede  
 86.78.30↔ Interventi plastici combinati su pelle e tessuto sottocutaneo del capo (eccetto labbra e bocca)  
 86.78.31↔ Interventi plastici combinati su pelle e tessuto sottocutaneo del collo  
 86.78.32↔ Interventi plastici combinati su pelle e tessuto sottocutaneo di spalla e braccio  
 86.78.33↔ Interventi plastici combinati su pelle e tessuto sottocutaneo dell'avambraccio  
 86.78.34↔ Interventi plastici combinati su pelle e tessuto sottocutaneo della parete toracica e del dorso  
 86.78.35↔ Interventi plastici combinati su pelle e tessuto sottocutaneo della regione addominale  
 86.78.36↔ Interventi plastici combinati su pelle e tessuto sottocutaneo della regione inguinale e genitale  
 86.78.37↔ Interventi plastici combinati su pelle e tessuto sottocutaneo delle natiche  
 86.78.38↔ Interventi plastici combinati su pelle e tessuto sottocutaneo delle estremità inferiori  
 86.78.39↔ Interventi plastici combinati su pelle e tessuto sottocutaneo di altra sede  
 86.78.40↔ Trasferimento di altro lembo peduncolato o libero sul capo (eccetto labbra e bocca)  
 86.78.41↔ Trasferimento di altro lembo peduncolato o libero sul collo  
 86.78.42↔ Trasferimento di altro lembo peduncolato o libero su spalla e braccio  
 86.78.43↔ Trasferimento di altro lembo peduncolato o libero sull'avambraccio  
 86.78.44↔ Trasferimento di altro lembo peduncolato o libero su parete toracica e dorso  
 86.78.45↔ Trasferimento di altro lembo peduncolato o libero sulla regione addominale  
 86.78.46↔ Trasferimento di altro lembo peduncolato o libero sulla regione inguinale e genitale  
 86.78.47↔ Trasferimento di altro lembo peduncolato o libero sulle natiche  
 86.78.48↔ Trasferimento di altro lembo peduncolato o libero sulle estremità inferiori  
 86.78.49↔ Trasferimento di altro lembo peduncolato o libero in altra sede  
 86.83.00↔ Intervento di plastica riduttiva e liposuzione, NAS  
 86.83.09↔ Intervento di plastica riduttiva e liposuzione, altro  
 86.83.11↔ Intervento di plastica riduttiva su capo e collo

86.83.12↔	Intervento di plastica riduttiva su spalla e braccio	92.27.72↔	Moulage radioattivi: costruzione e applicazione di applicatori non impiegati sulla superficie corporea
86.83.13↔	Intervento di plastica riduttiva sull'avambraccio	92.27.73↔	Moulage radioattivi: costruzione e applicazione di applicatori oculari
86.83.14↔	Intervento di plastica riduttiva sulla mano	92.27.79↔	Moulage radioattivi, altro
86.83.1a↔	Intervento di plastica riduttiva sull'addome	92.28.00↔	Iniezione, instillazione o somministrazione per via orale di radioisotopi, NAS
86.83.1b↔	Intervento di plastica riduttiva su schiena o fianchi	92.28.01↔	Instillazione di radionuclidi aperti in articolazioni
86.83.1c↔	Intervento di plastica riduttiva sincrono su addome, fianchi nonché schiena	92.28.02↔	Radioiodioterapia fino a 1,2 GBq I-131, senza somministrazione di tireotropina ricombinante (rh-TSH)
86.83.1d↔	Intervento di plastica riduttiva sulla regione inguinale e genitale	92.28.03↔	Radioiodioterapia fino a 1,2 GBq I-131, con somministrazione di tireotropina ricombinante (rh-TSH)
86.83.1e↔	Intervento di plastica riduttiva sulle natiche	92.28.04↔	Radioiodioterapia da 1,2 a meno di 5 GBq I-131, senza somministrazione di tireotropina ricombinante (rh-TSH)
86.83.1f↔	Intervento di plastica riduttiva sulla coscia	92.28.05↔	Radioiodioterapia da 1,2 a meno di 5 GBq I-131, con somministrazione di tireotropina ricombinante (rh-TSH)
86.83.1g↔	Intervento di plastica riduttiva su gamba e piede	92.28.06↔	Radioiodioterapia da 5 GBq I-131, senza somministrazione di tireotropina ricombinante (rh-TSH)
86.83.21↔	Aspirazione di tessuto adiposo	92.28.07↔	Radioiodioterapia da 5 GBq I-131, con somministrazione di tireotropina ricombinante (rh-TSH)
86.83.22↔	Liposuzione per trapianto	92.28.11↔	Terapia con radionuclidi aperti per metastasi ossee
86.84.10↔	Correzione di cicatrice o briglia retrattile della cute del capo	92.28.13↔	Terapia radiorecettoriale con analoghi della somatostatina DOTA-coniugati
86.84.13↔	Correzione di cicatrice o briglia retrattile della cute dell'avambraccio	92.28.20↔	Radioimmunoterapia con 90Y ibritumomab tiuxetano, parenterale
86.84.14↔	Correzione di cicatrice o briglia retrattile della cute della mano	92.28.21↔	Somministrazione parenterale di iodio-131-MIBG (metaiodobenzilguanidina)
86.84.17↔	Correzione di cicatrice o briglia retrattile della cute della regione inguinale e genitale o delle natiche	92.28.22↔	Radioimmunoterapia con iodio-131 [I-131] tositumomab, parenterale
86.84.18↔	Correzione di cicatrice o briglia retrattile della cute delle estremità inferiori	92.28.23↔	Radioimmunoterapia con altri anticorpi, parenterale
86.84.19↔	Correzione di cicatrice o briglia retrattile della cute in altra sede	92.28.31↔	Radio-chemioembolizzazione endovascolare selettiva con I-131-Lipiodol
86.88.50↔	Impianto o sostituzione di sistema per terapia a pressione negativa, profondo, su ossa e articolazioni delle estremità	92.28.32↔	Terapia endovascolare selettiva con radionuclidi (SIRT) mediante embolizzazione con microsfele marcate con ittrio-90
86.88.51↔	Impianto o sostituzione di sistema per terapia a pressione negativa, profondo, su torace, mediastino e sterno	92.28.33↔	Brachiterapia endovascolare con renio-188
86.88.52↔	Impianto o sostituzione di sistema per terapia a pressione negativa, sull'addome aperto	92.28.99↔	Iniezione, instillazione o somministrazione per via orale di radioisotopi, altro
86.88.53↔	Impianto o sostituzione di sistema per terapia a pressione negativa, endorettale	92.29.11↔	Brachiterapia interstiziale con impianto di emettitori rimovibili monoplanari, basso rateo di dose
86.88.59↔	Impianto o sostituzione di sistema per terapia a pressione negativa, su cute e sottocute o in altra sede	92.29.12↔	Brachiterapia interstiziale con impianto di emettitori rimovibili monoplanari, rateo di dose pulsata (pulsed dose rate)
86.91↔	Asportazione di cute per innesto	92.29.13↔	Brachiterapia interstiziale con impianto di emettitori rimovibili monoplanari, alto rateo di dose
86.93.10↔	Inserzione di espansore tissutale nel capo	92.29.19↔	Brachiterapia interstiziale con impianto di emettitori rimovibili monoplanari, altro
86.93.11↔	Inserzione di espansore tissutale nel collo	92.29.21↔	Brachiterapia interstiziale con impianto volumetrico di emettitori rimovibili multiplanari, basso rateo di dose
86.93.12↔	Inserzione di espansore tissutale nella spalla e nel braccio	92.29.22↔	Brachiterapia interstiziale con impianto volumetrico di emettitori rimovibili multiplanari, rateo di dose pulsata (pulsed dose rate)
86.93.13↔	Inserzione di espansore tissutale nell'avambraccio	92.29.23↔	Brachiterapia interstiziale con impianto volumetrico di emettitori rimovibili multiplanari, alto rateo di dose
86.93.14↔	Inserzione di espansore tissutale nella mano	92.29.24↔	Brachiterapia con impianto di emettitori rimovibili multiplanari, alto rateo di dose, intraoperatoria
86.93.15↔	Inserzione di espansore tissutale nella parete toracica e nel dorso	92.29.29↔	Brachiterapia interstiziale con impianto volumetrico di emettitori rimovibili multiplanari, altro
86.93.16↔	Inserzione di espansore tissutale nella regione addominale	92.29.31↔	Brachiterapia interstiziale con impianto di emettitori permanenti, fino a 10 sorgenti
86.93.18↔	Inserzione di espansore tissutale nelle estremità inferiori	92.29.32↔	Brachiterapia interstiziale con impianto di emettitori permanenti, da 11 a 15 sorgenti
86.93.99↔	Inserzione di espansore tissutale, altro	92.29.33↔	Brachiterapia interstiziale con impianto di emettitori permanenti, da 16 a 20 sorgenti
92.27.00↔	Impianto o inserzione di elementi radioattivi (brachiterapia con radionuclidi chiusi), superficie corporea, altra o NAS sede di applicazione	92.29.34↔	Brachiterapia interstiziale con impianto di emettitori permanenti, da 21 a 25 sorgenti
92.27.10↔	Impianto o inserzione di elementi radioattivi (brachiterapia con radionuclidi chiusi), organi sessuali femminili, NAS	92.29.35↔	Brachiterapia interstiziale con impianto di emettitori permanenti, da 26 a 30 sorgenti
92.27.11↔	Impianto o inserzione di elementi radioattivi (brachiterapia con radionuclidi chiusi), in sede intrauterina	92.29.36↔	Brachiterapia interstiziale con impianto di emettitori permanenti, da 31 a 35 sorgenti
92.27.12↔	Impianto o inserzione di elementi radioattivi (brachiterapia con radionuclidi chiusi), in sede intravaginale	92.29.37↔	Brachiterapia interstiziale con impianto di emettitori permanenti, da 36 a 40 sorgenti
92.27.13↔	Impianto o inserzione di elementi radioattivi (brachiterapia con radionuclidi chiusi), in sede combinata intrauterina e intravaginale	92.29.38↔	Brachiterapia interstiziale con impianto di emettitori permanenti, da 41 a 45 sorgenti
92.27.21↔	Impianto o inserzione di elementi radioattivi (brachiterapia con radionuclidi chiusi), superficie corporea	92.29.39↔	Brachiterapia interstiziale con impianto di emettitori permanenti, da 46 a 50 sorgenti
92.27.22↔	Impianto o inserzione di elementi radioattivi (brachiterapia con radionuclidi chiusi), in sede intracavitaria		
92.27.23↔	Impianto o inserzione di elementi radioattivi (brachiterapia con radionuclidi chiusi), in sede endoluminale		
92.27.30↔	Impianto o inserzione di elementi radioattivi (brachiterapia con radionuclidi chiusi), vasi NAS		
92.27.31↔	Impianto o inserzione di elementi radioattivi (brachiterapia con radionuclidi chiusi), arterie coronarie		
92.27.39↔	Impianto o inserzione di elementi radioattivi (brachiterapia con radionuclidi chiusi), altri vasi		
92.27.40↔	Impianto o inserzione di elementi radioattivi (brachiterapia con radionuclidi chiusi), intraoperatoria		
92.27.70↔	Moulage radioattivi, NAS		
92.27.71↔	Moulage radioattivi: costruzione e applicazione di moulage radioattivi superficiali		

92.29.3a↔	Brachiterapia interstiziale con impianto di emettitori permanenti, da 51 a 55 sorgenti	92.29.3d↔	Brachiterapia interstiziale con impianto di emettitori permanenti, da 66 a 70 sorgenti
92.29.3b↔	Brachiterapia interstiziale con impianto di emettitori permanenti, da 56 a 60 sorgenti	92.29.3e↔	Brachiterapia interstiziale con impianto di emettitori permanenti, da 71 sorgenti e più
92.29.3c↔	Brachiterapia interstiziale con impianto di emettitori permanenti, da 61 a 65 sorgenti		

## Procedura B17-5

01.24.00↔	Altra craniotomia, NAS	77.16.13↔	Altra incisione della rotula senza sezione, Drenaggio
01.24.10↔	Altra craniotomia con decompressione	77.16.99↔	Altra incisione della rotula senza sezione, altro
01.24.11↔	Altra craniotomia per evacuazione di ematoma epidurale	77.20↔	Osteotomia cuneiforme in sede non specificata
01.24.12↔	Altra craniotomia per evacuazione di empiema epidurale	77.25.00↔	Osteotomia cuneiforme del femore, NAS
01.24.13↔	Altra craniotomia, Inserzione di materiale alloplastico o di sistema di somministrazione farmacologica nelle ossa del cranio o nello spazio epidurale	77.25.10↔	Osteotomia cuneiforme del collo femorale
01.24.14↔	Altra craniotomia, rimozione di materiale alloplastico o di sistema di somministrazione farmacologica dalle ossa del cranio o dallo spazio epidurale	77.25.20↔	Osteotomia cuneiforme del resto del femore
01.24.15↔	Altra craniotomia, Rimozione di corpo estraneo dalle ossa del cranio o dallo spazio epidurale	77.25.99↔	Osteotomia cuneiforme del femore, altro
01.24.16↔	Altra craniotomia, altro drenaggio di liquido epidurale o per altri motivi	77.27.00↔	Osteotomia cuneiforme della tibia e fibula, NAS
01.24.20↔	Craniotomia della calotta quale approccio chirurgico, NAS	77.27.10↔	Osteotomia cuneiforme della tibia
01.24.21↔	Trapanazione della calotta quale approccio chirurgico	77.27.20↔	Osteotomia cuneiforme della fibula
01.24.22↔	Apertura del cranio guidata da stereotassi attraverso la calotta quale approccio chirurgico	77.27.99↔	Osteotomia cuneiforme della tibia e fibula, altro
01.24.29↔	Craniotomia della calotta quale approccio chirurgico, altro	77.29.00↔	Osteotomia cuneiforme di altre ossa specificate, escluse quelle facciali, NAS
01.24.30↔	Approccio alla base del cranio, NAS	77.29.10↔	Osteotomia cuneiforme di falangi delle mani
01.24.31↔	Approccio alla base del cranio, transorale	77.29.20↔	Osteotomia cuneiforme delle vertebre
01.24.32↔	Approccio alla base del cranio, transorale con scissione del palato molle	77.29.40↔	Osteotomia cuneiforme di falangi dei piedi
01.24.33↔	Approccio alla base del cranio, transorale con apertura sia del palato molle che del palato duro	77.29.99↔	Osteotomia cuneiforme di altre ossa specificate, escluse quelle facciali, altro
01.24.34↔	Approccio alla base del cranio, transfenoidale	77.30↔	Altra sezione dell'osso, sede non specificata
01.24.35↔	Approccio alla base del cranio, transtmoidale	77.35.00↔	Altra sezione del femore, NAS
01.24.36↔	Approccio alla base del cranio, transmastoideo	77.35.10↔	Osteotomia rotativa del collo femorale
01.24.37↔	Approccio alla base del cranio, translabyrinthico	77.35.11↔	Corticotomia per osteogenesi distrattiva del collo femorale
01.24.38↔	Approccio alla base del cranio, transpiramidale	77.35.12↔	Osteotomia complessa (pluridimensionale) (con correzione assiale) del collo femorale
01.24.39↔	Approccio alla base del cranio, altro	77.35.19↔	Altra sezione del collo femorale
01.24.3a↔	Approccio alla base del cranio, transcondilico	77.35.20↔	Osteotomia rotativa di altre parti del femore
01.24.3b↔	Approccio alla base del cranio, transorbitale	77.35.21↔	Corticotomia per osteogenesi distrattiva di altre parti del femore
01.24.3c↔	Approccio alla base del cranio, con osteotomia tipo Le Fort I	77.35.22↔	Osteotomia complessa (pluridimensionale) (con correzione assiale) di altre parti del femore
01.24.3d↔	Approccio alla base del cranio, transnasale-transcribriforme	77.35.23↔	Altra sezione di altre parti del femore
01.24.3e↔	Approccio alla base del cranio, transnasale-transclivale	77.35.99↔	Altra sezione del femore, altro
01.24.3f↔	Approccio alla base del cranio, transorale-transclivale	77.37.00↔	Altra sezione della tibia e fibula, NAS
01.24.3g↔	Approccio alla base del cranio, transnasale-transpterigoideo	77.37.10↔	Osteotomia rotativa della tibia
01.24.99↔	Altra craniotomia, altro	77.37.12↔	Corticotomia per osteogenesi distrattiva della tibia
01.25.00↔	Altra craniectomia, NAS	77.37.13↔	Osteotomia complessa (pluridimensionale) (con correzione assiale) della tibia
01.25.10↔	Altra craniectomia con decompressione	77.37.14↔	Osteotomia valgizzante o varizzante della tibia
01.25.11↔	Altra craniectomia per evacuazione di ematoma epidurale	77.37.19↔	Altra sezione della tibia
01.25.12↔	Altra craniectomia per evacuazione di empiema epidurale	77.37.20↔	Osteotomia rotativa della fibula
01.25.13↔	Altra craniectomia per rimozione di corpo estraneo dalle ossa del cranio o dallo spazio epidurale	77.37.21↔	Corticotomia per osteogenesi distrattiva della fibula
01.25.14↔	Altra craniectomia, Inserzione di materiale alloplastico o di sistema di somministrazione farmacologica nelle ossa del cranio o nello spazio epidurale	77.37.22↔	Osteotomia complessa (pluridimensionale) (con correzione assiale) della fibula
01.25.19↔	Altra craniectomia, per drenaggio di liquido epidurale o per altri motivi	77.37.29↔	Altra sezione della fibula
01.25.20↔	Altra craniectomia, Nuova craniectomia con inserzione di drenaggio	77.37.99↔	Altra sezione della tibia e fibula, altro
01.25.21↔	Altra craniectomia, Nuova craniectomia per rimozione di materiale alloplastico o di sistema di somministrazione farmacologica dalle ossa del cranio o dallo spazio epidurale	77.39.00↔	Altra sezione di altre ossa specificate, escluse quelle facciali, NAS
01.25.99↔	Altra craniectomia, altro	77.39.10↔	Osteotomia rotativa di falangi delle mani
77.16.00↔	Altra incisione della rotula senza sezione, NAS	77.39.19↔	Altra sezione di falangi delle mani
77.16.10↔	Altra incisione della rotula senza sezione, Esplorazione e trapanazione	77.39.40↔	Osteotomia correttiva di falangi dei piedi
77.16.11↔	Altra incisione della rotula senza sezione, Rimozione di corpo estraneo	77.39.49↔	Altra sezione di falangi dei piedi
77.16.12↔	Altra incisione della rotula senza sezione, Impianto e rimozione di sistema di somministrazione farmacologica	77.86↔	Altra osteotomia parziale della rotula
		78.05.10↔	Innesto osseo del femore, con peduncolo vascolare e anastomosi microvascolare
		78.05.11↔	Innesto osseo del femore, con peduncolo vascolare senza anastomosi microvascolare
		78.05.12↔	Innesto osseo del femore, allogenic
		78.05.13↔	Innesto osteocondrale del femore
		78.15.00↔	Applicazione di fissatore esterno del femore (Incl. Riduzione di frattura), NAS
		78.15.10↔	Riduzione aperta di frattura del collo femorale e del femore prossimale con fissatore esterno

78.15.40↔	Riduzione chiusa di altra frattura del femore con fissatore esterno	78.65.05↔	Rimozione di dispositivo impiantato dal femore, Rimozione di sostituto osseo (parziale) dal femore
78.15.99↔	Applicazione di fissatore esterno del femore (Incl. Riduzione di frattura), altro	78.65.08↔	Rimozione di dispositivo impiantato dal femore, altro materiale di osteosintesi
78.20↔	Accorciamento delle ossa degli arti in sede non specificata	78.69.11↔	Rimozione di dispositivo impiantato dalle falangi della mano: filo (endomidollare), vite, cerchiaggio dinamico, placca (con stabilità angolare), fissatore esterno, staffe (di Blount)
78.25.00↔	Accorciamento del femore, NAS	78.69.15↔	Rimozione di dispositivo impiantato da altre ossa specificate, escluse quelle facciali, Rimozione di sostituto osseo (parziale) da falangi delle mani
78.25.10↔	Epifisiodesi temporanea del collo femorale	78.69.18↔	Rimozione di dispositivo impiantato dalle falangi della mano: altro materiale di osteosintesi
78.25.11↔	Epifisiodesi permanente del collo femorale	78.69.21↔	Rimozione di dispositivo impiantato dalle ossa pelviche: filo, vite, cerchiaggio dinamico, fissatore esterno, fissatore circolare, staffe (di Blount)
78.25.12↔	Epifisiolisi terapeutica del collo femorale	78.69.22↔	Rimozione di dispositivo impiantato dalle ossa pelviche: placca (con stabilità angolare)
78.25.19↔	Altro accorciamento del collo femorale	78.69.25↔	Rimozione di dispositivo impiantato da altre ossa specificate, escluse quelle facciali, Rimozione di sostituto osseo (parziale) dalle ossa pelviche
78.25.20↔	Epifisiodesi temporanea di altre parti del femore	78.69.28↔	Rimozione di dispositivo impiantato dalle ossa pelviche: altro materiale di osteosintesi
78.25.21↔	Epifisiodesi permanente di altre parti del femore	78.69.31↔	Rimozione di dispositivo impiantato da talo e calcagno: filo (endomidollare), vite, cerchiaggio dinamico, placca (con stabilità angolare), fissatore esterno, fissatore circolare, staffe (di Blount)
78.25.22↔	Epifisiolisi terapeutica di altre parti del femore	78.69.38↔	Rimozione di dispositivo impiantato da talo e calcagno: altro materiale di osteosintesi
78.25.99↔	Accorciamento del femore, altro	78.69.41↔	Rimozione di dispositivo impiantato dalle falangi del piede: filo (endomidollare), vite, cerchiaggio dinamico, placca (con stabilità angolare), fissatore esterno, staffe (di Blount)
78.30↔	Allungamento delle ossa degli arti in sede non specificata	78.69.45↔	Rimozione di dispositivo impiantato da altre ossa specificate, escluse quelle facciali, Rimozione di sostituto osseo (parziale) da falangi dei piedi
78.35.00↔	Allungamento del femore, NAS	78.69.48↔	Rimozione di dispositivo impiantato dalle falangi del piede: altro materiale di osteosintesi
78.35.10↔	Allungamento del collo femorale	78.69.51↔	Rimozione di dispositivo impiantato da altre ossa specificate: filo, cerchiaggio dinamico, staffe di Blount
78.35.19↔	Allungamento di altre parti del femore	78.69.52↔	Rimozione di dispositivo impiantato da altre ossa specificate: vite, placca (con stabilità angolare), vite di compressione dinamica, filo endomidollare, chiodo endomidollare, chiodo endomidollare con componente articolare, chiodo di bloccaggio, chiodo di trasfissione, fissatore esterno
78.35.99↔	Allungamento del femore, altro	78.69.53↔	Rimozione di dispositivo impiantato da altre ossa specificate: placca angolata / condilare
78.39.10↔	Allungamento di falangi delle mani	78.69.55↔	Rimozione di dispositivo impiantato da altre ossa specificate, escluse quelle facciali, Rimozione di sostituto osseo (parziale) da altre ossa specificate
78.39.20↔	Allungamento di ossa pelviche	78.69.58↔	Rimozione di dispositivo impiantato da altre ossa specificate: altro materiale di osteosintesi
78.39.30↔	Allungamento di falangi dei piedi	78.69.61↔	Rimozione di materiale di osteosintesi dalla colonna vertebrale
78.39.99↔	Allungamento di altre ossa specificate, escluse quelle facciali, altro	78.69.65↔	Rimozione di dispositivo impiantato da altre ossa specificate, escluse quelle facciali, Rimozione di sostituto osseo (parziale) dalla colonna vertebrale
78.40↔	Altri interventi di riparazione o plastica su osso in sede non specificata	78.69.71↔	Rimozione artroscopica di materiale di osteosintesi
78.45↔	Altri interventi di riparazione o plastica sul femore	79.15.00↔	Riduzione chiusa di frattura del femore, con fissazione interna, NAS
78.60.05↔	Rimozione di dispositivo impiantato, in sede non specificata, Rimozione di sostituto osseo (parziale)	79.15.10↔	Riduzione chiusa di frattura del femore distale, con fissazione interna
78.60.08↔	Rimozione di sistema interno di allungamento o trasporto osseo (motorizzato / non motorizzato), in sede non specificata	79.15.20↔	Riduzione chiusa di altra frattura del femore, con fissazione interna
78.62.01↔	Rimozione di dispositivo impiantato dall'omero: filo (endomidollare), vite, cerchiaggio dinamico, placca (con stabilità angolare), placca angolata / condilare, chiodo endomidollare, chiodo di bloccaggio, chiodo di trasfissione, fissatore esterno, fissatore circolare, staffe (di Blount)	79.15.99↔	Riduzione chiusa di frattura del femore, con fissazione interna, altro
78.62.02↔	Rimozione di dispositivo impiantato dall'omero: vite di compressione dinamica, chiodo endomidollare con componente articolare	79.35.00↔	Riduzione aperta di frattura del femore, con fissazione interna, NAS
78.62.05↔	Rimozione di dispositivo impiantato dall'omero, Rimozione di sostituto osseo (parziale) dall'omero	79.35.10↔	Riduzione aperta di frattura della testa femorale, con fissazione interna
78.62.08↔	Rimozione di dispositivo impiantato dall'omero, altro materiale di osteosintesi	79.35.11↔	Riduzione aperta di frattura del collo femorale e del femore prossimale, con fissazione interna
78.63.01↔	Rimozione di dispositivo impiantato da radio e ulna: filo (endomidollare), vite, cerchiaggio dinamico, placca (con stabilità angolare), placca angolata / condilare, chiodo endomidollare, chiodo di bloccaggio, chiodo di trasfissione, fissatore esterno, fissatore circolare, staffe (di Blount)	79.35.12↔	Riduzione aperta di frattura della diafisi femorale, con fissazione interna
78.63.05↔	Rimozione di dispositivo impiantato da radio e ulna, Rimozione di sostituto osseo (parziale) da radio e ulna	79.35.13↔	Riduzione aperta di frattura del femore distale, con fissazione interna
78.63.08↔	Rimozione di dispositivo impiantato da radio e ulna (prossimale / corpo / distale): altro materiale di osteosintesi		
78.64.01↔	Rimozione di dispositivo impiantato da carpo e metacarpo: filo (endomidollare), vite, cerchiaggio dinamico, placca (con stabilità angolare), fissatore esterno, fissatore circolare, staffe (di Blount)		
78.64.05↔	Rimozione di dispositivo impiantato da carpo e metacarpo, Rimozione di sostituto osseo (parziale) da carpo e metacarpo		
78.64.08↔	Rimozione di dispositivo impiantato da carpo e metacarpo: altro materiale di osteosintesi		
78.65.01↔	Rimozione di dispositivo impiantato dal femore: filo, filo endomidollare, vite, cerchiaggio dinamico, placca (con stabilità angolare), placca angolata / condilare, vite di compressione dinamica, chiodo endomidollare, fissatore esterno, staffe (di Blount)		
78.65.02↔	Rimozione di dispositivo impiantato dal femore (collo femorale / prossimale / distale, eccetto corpo): chiodo endomidollare con componente articolare, chiodo di bloccaggio, chiodo di trasfissione		
78.65.03↔	Rimozione di dispositivo impiantato dal femore (corpo): chiodo endomidollare con componente articolare		
78.65.04↔	Rimozione di dispositivo impiantato dal femore (prossimale / corpo / distale, eccetto collo femorale): fissatore circolare		

79.35.99↔	Riduzione aperta di frattura del femore, con fissazione interna, altro	81.40.20↔	Perforazione subcondrale dell'anca con inserzione di impianto acellulare, per via artroscopica
79.39.00↔	Riduzione aperta di frattura di altre ossa specificate, escluse quelle facciali, con fissazione interna, NAS	81.40.21↔	Perforazione subcondrale dell'anca con inserzione di impianto acellulare, chirurgica a cielo aperto
79.39.20↔	Riduzione aperta di frattura dell'acetabolo, con fissazione interna	81.40.30↔	Artroplastica dell'anca con osteotomia delle ossa pelviche, altra osteotomia
79.39.99↔	Riduzione aperta di frattura di altre ossa specificate, escluse quelle facciali, con fissazione interna, altro	81.40.31↔	Artroplastica dell'anca con osteotomia delle ossa pelviche, tripla osteotomia
79.80↔	Riduzione aperta di lussazione in sede non specificata	81.40.32↔	Tettoplastica acetabolare dell'anca
79.89.00↔	Riduzione aperta di lussazione in altra sede specificata, NAS	81.40.33↔	Resezione dell'anca secondo Girdlestone, primaria
79.89.99↔	Riduzione aperta di lussazione in altra sede specificata, altro	81.40.99↔	Riparazione dell'anca, altro
79.95↔	Interventi non specificati su lesione del femore	81.42↔	Riparazione del ginocchio five-in-one
80.05.00↔	Rimozione di protesi dell'anca, NAS	81.43↔	Riparazione della triade del ginocchio
80.05.15↔	Rimozione di protesi totale dell'anca	81.44.00↔	Stabilizzazione della rotula, NAS
80.05.16↔	Rimozione di protesi totale dell'anca, protesi speciale	81.44.10↔	Stabilizzazione della rotula, Sezione del retinacolo, laterale
80.05.17↔	Rimozione di stelo e testa femorale di protesi dell'anca	81.44.11↔	Stabilizzazione della rotula, Sezione del retinacolo, laterale con intervento di riallineamento
80.05.18↔	Rimozione di stelo, testa femorale e inserto di protesi dell'anca	81.44.12↔	Stabilizzazione della rotula, Trasposizione dell'inserzione del tendine rotuleo
80.05.1a↔	Rimozione di inserto di protesi dell'anca	81.44.13↔	Stabilizzazione della rotula, Trasposizione dell'inserzione del tendine rotuleo con innesto osseo
80.05.1b↔	Rimozione della testa femorale di protesi dell'anca	81.44.14↔	Stabilizzazione della rotula con plastica MPFL (legamento patello-femorale mediale)
80.05.1c↔	Rimozione di testa femorale e inserto di protesi dell'anca	81.44.99↔	Stabilizzazione della rotula, altro
80.05.1d↔	Rimozione di testa femorale, inserto e coppa acetabolare di protesi dell'anca	81.46↔	Altra riparazione dei legamenti collaterali del ginocchio
80.05.1e↔	Rimozione di inserto e coppa acetabolare di protesi dell'anca	81.47.00↔	Altra riparazione del ginocchio, NAS
80.05.1f↔	Rimozione di coppa di sostegno e coppa acetabolare di protesi dell'anca	81.47.10↔	Rifissazione di frammento osteocondrale del ginocchio
80.05.1g↔	Rimozione di coppa di sostegno, coppa acetabolare e testa femorale di protesi dell'anca	81.47.11↔	Rifissazione di frammento osteocondrale del ginocchio, per via artroscopica
80.05.99↔	Rimozione di protesi dell'anca, altro	81.47.14↔	Rifissazione del menisco, chirurgica a cielo aperto
80.46.00↔	Incisione di capsula articolare, legamenti o cartilagine del ginocchio, NAS	81.47.15↔	Rifissazione del menisco, per via artroscopica
80.46.10↔	Incisione di capsula articolare, legamenti o cartilagine, articolazione del ginocchio	81.47.16↔	Trapianto di menisco
80.46.20↔	Incisione di capsula articolare, legamenti o cartilagine, articolazione tibio-fibulare prossimale	81.47.17↔	Innesto di cartilagine e impianto di colture tissutali prodotte in vitro del ginocchio, chirurgica a cielo aperto
80.46.99↔	Incisione di capsula articolare, legamenti o cartilagine del ginocchio, altro	81.47.18↔	Innesto di cartilagine e impianto di colture tissutali prodotte in vitro del ginocchio, per via artroscopica
80.6x.00↔	Meniscectomia del ginocchio, NAS	81.47.19↔	Rifissazione ossea di legamento crociato, chirurgica a cielo aperto
80.6x.10↔	Meniscectomia del ginocchio, per via artroscopica, parziale	81.47.20↔	Rifissazione ossea di legamento crociato, per via artroscopica
80.6x.11↔	Meniscectomia del ginocchio, per via artroscopica, totale	81.47.23↔	Perforazione subcondrale del ginocchio, chirurgica a cielo aperto
80.6x.20↔	Meniscectomia del ginocchio, chirurgica a cielo aperto, parziale	81.47.24↔	Perforazione subcondrale del ginocchio, per via artroscopica
80.6x.21↔	Meniscectomia del ginocchio, chirurgica a cielo aperto, totale	81.47.25↔	Perforazione subcondrale del ginocchio con inserzione di impianto acellulare, per via artroscopica
80.6x.99↔	Meniscectomia del ginocchio, altro	81.47.26↔	Impianto di sostituto cartilagineo metallico personalizzato nel ginocchio
81.11↔	Fusione della caviglia	81.47.27↔	Artroplastica di resezione del ginocchio
81.12.00↔	Artrodesi triplice, NAS	81.47.28↔	Perforazione subcondrale dell'articolazione del ginocchio con inserzione di impianto acellulare, chirurgica a cielo aperto
81.12.10↔	Artrodesi dell'articolazione talocrurale e subtalare	81.47.2a↔	Impianto di sostituto cartilagineo metallico non personalizzato nel ginocchio
81.12.11↔	Artrodesi dell'articolazione talocrurale, subtalare e di Chopart	81.47.30↔	Altra rifissazione e sutura dell'apparato capsulo-legamentoso del ginocchio
81.12.12↔	Artrodesi dell'articolazione subtalare, due camere articolari	81.47.31↔	Altra legamentoplastica del ginocchio, chirurgica a cielo aperto
81.12.13↔	Artrodesi dell'articolazione subtalare, tre camere articolari	81.47.40↔	Altra riparazione del ginocchio, Rotula e apparato di sostegno
81.12.99↔	Artrodesi triplice, altro	81.47.50↔	Innesto cartilagineo con procedura OATS (sistema di transfer osteoarticolare), mosaico-plastica, chirurgica a cielo aperto
81.13↔	Fusione sottoastragale	81.47.51↔	Innesto cartilagineo con procedura OATS (sistema di transfer osteoarticolare), mosaico-plastica, per via artroscopica
81.14↔	Fusione mediotarsica	81.47.60↔	Plastica della troclea femorale con artrotomia, osteotomia del femore distale con o senza spongioplastica subcondrale
81.15↔	Fusione tarsometatarsica	81.47.90↔	Altra riparazione del ginocchio, per via artroscopica
81.20↔	Artrodesi di articolazioni non specificate	81.47.99↔	Altra riparazione del ginocchio, altro
81.21↔	Artrodesi dell'anca	81.49.00↔	Altra riparazione della caviglia, NAS
81.22↔	Artrodesi del ginocchio	81.49.10↔	Rifissazione di frammento osteocondrale, Articolazione talocrurale, per via artroscopica
81.24↔	Artrodesi del gomito	81.49.11↔	Rifissazione di frammento osteocondrale, Articolazione talocrurale, chirurgica a cielo aperto
81.26↔	Fusione metacarpocarpale	81.49.12↔	Rifissazione di frammento osteocondrale, Articolazione subtalare, per via artroscopica
81.27↔	Fusione metacarpofalangea	81.49.13↔	Rifissazione di frammento osteocondrale, Articolazione subtalare, chirurgica a cielo aperto
81.28↔	Fusione interfalangea		
81.29.00↔	Artrodesi di altra articolazione specificata, NAS		
81.40.00↔	Riparazione dell'anca, NAS		
81.40.10↔	Rifissazione di frammento osteocondrale dell'anca, per via artroscopica		
81.40.11↔	Rifissazione di frammento osteocondrale dell'anca, chirurgica a cielo aperto		
81.40.14↔	Innesto di cartilagine e impianto di colture tissutali prodotte in vitro dell'anca, per via artroscopica		
81.40.15↔	Innesto di cartilagine e impianto di colture tissutali prodotte in vitro dell'anca, chirurgica a cielo aperto		
81.40.18↔	Perforazione subcondrale dell'anca, per via artroscopica		
81.40.19↔	Perforazione subcondrale dell'anca, chirurgica a cielo aperto		



81.49.18↔	Innesto di cartilagine e impianto di colture tissutali prodotte in vitro, Articolazione talocrurale, per via artroscopica	81.83.44↔	Acromioplastica con sezione del legamento coraco-acromiale, chirurgica a cielo aperto
81.49.19↔	Innesto di cartilagine e impianto di colture tissutali prodotte in vitro, Articolazione talocrurale, chirurgica a cielo aperto	81.83.49↔	Rifissazione e plastica dell'apparato capsulo-legamentoso della spalla, altro, chirurgica a cielo aperto
81.49.20↔	Innesto di cartilagine e impianto di colture tissutali prodotte in vitro, Articolazione subtalare, per via artroscopica	81.83.99↔	Altro intervento sulla spalla, altro
81.49.21↔	Innesto di cartilagine e impianto di colture tissutali prodotte in vitro, Articolazione subtalare, chirurgica a cielo aperto	81.85.00↔	Altra riparazione del gomito, NAS
81.49.26↔	Perforazione subcondrale, Articolazione talocrurale, per via artroscopica	81.85.10↔	Rifissazione di frammento osteocondrale del gomito, per via artroscopica
81.49.27↔	Perforazione subcondrale, Articolazione talocrurale, chirurgica a cielo aperto	81.85.11↔	Rifissazione di frammento osteocondrale del gomito, chirurgica a cielo aperto
81.49.28↔	Perforazione subcondrale, Articolazione subtalare, per via artroscopica	81.85.14↔	Innesto di cartilagine e impianto del gomito di colture tissutali prodotte in vitro, per via artroscopica
81.49.29↔	Perforazione subcondrale, Articolazione subtalare, chirurgica a cielo aperto	81.85.15↔	Innesto di cartilagine e impianto del gomito di colture tissutali prodotte in vitro, chirurgica a cielo aperto
81.49.30↔	Perforazione subcondrale con inserzione di impianto acellulare, Articolazione talocrurale, per via artroscopica	81.85.18↔	Perforazione subcondrale del gomito, per via artroscopica
81.49.31↔	Perforazione subcondrale con inserzione di impianto acellulare, Articolazione subtalare, per via artroscopica	81.85.19↔	Perforazione subcondrale del gomito, chirurgica a cielo aperto
81.49.32↔	Artroplastica di resezione della caviglia	81.85.20↔	Perforazione subcondrale del gomito con inserzione di impianto acellulare, per via artroscopica
81.49.33↔	Rifissazione e plastica dell'apparato capsulo-legamentoso dell'articolazione talocrurale	81.85.21↔	Artroplastica di resezione del gomito
81.49.34↔	Perforazione subcondrale con inserzione di impianto acellulare, articolazione talocrurale, chirurgica a cielo aperto	81.85.30↔	Sostituzione con protesi della superficie articolare distale dell'omero
81.49.35↔	Perforazione subcondrale con inserzione di impianto acellulare, articolazione talocalcaneara, chirurgica a cielo aperto	81.85.99↔	Altra riparazione del gomito, altro
81.49.99↔	Altra riparazione della caviglia, altro	81.94↔	Sutura della capsula o del legamento della caviglia e del piede
81.83.00↔	Altro intervento sulla spalla, NAS	81.95.00↔	Sutura della capsula o del legamento in altra parte dell'arto inferiore, NAS
81.83.10↔	Rifissazione di frammento osteocondrale, articolazione omero-glenoidea, per via artroscopica	81.95.10↔	Sutura della capsula o del legamento in altra parte dell'arto inferiore, Sutura del legamento crociato anteriore del ginocchio, per via artroscopica
81.83.11↔	Rifissazione di frammento osteocondrale, articolazione omero-glenoidea, chirurgica a cielo aperto	81.95.11↔	Sutura della capsula o del legamento in altra parte dell'arto inferiore, Sutura del legamento crociato anteriore del ginocchio, chirurgica a cielo aperto
81.83.12↔	Rifissazione di frammento osteocondrale, articolazione acromio-clavicolare, per via artroscopica	81.95.12↔	Sutura della capsula o del legamento in altra parte dell'arto inferiore, Sutura del legamento crociato posteriore del ginocchio, per via artroscopica
81.83.13↔	Rifissazione di frammento osteocondrale, articolazione acromio-clavicolare, chirurgica a cielo aperto	81.95.13↔	Sutura della capsula o del legamento in altra parte dell'arto inferiore, Sutura del legamento crociato posteriore del ginocchio, chirurgica a cielo aperto
81.83.18↔	Innesto di cartilagine e impianto di colture tissutali prodotte in vitro, articolazione omero-glenoidea, per via artroscopica	81.95.14↔	Sutura della capsula o del legamento in altra parte dell'arto inferiore, Sutura dell'apparato capsulo-legamentoso mediale con intervento sul menisco, per via artroscopica
81.83.19↔	Innesto di cartilagine e impianto di colture tissutali prodotte in vitro, articolazione omero-glenoidea, chirurgica a cielo aperto	81.95.15↔	Sutura della capsula o del legamento in altra parte dell'arto inferiore, Sutura dell'apparato capsulo-legamentoso mediale con intervento sul menisco, chirurgica a cielo aperto
81.83.20↔	Innesto di cartilagine e impianto di colture tissutali prodotte in vitro, articolazione acromio-clavicolare, per via artroscopica	81.95.16↔	Sutura della capsula o del legamento in altra parte dell'arto inferiore, Sutura dell'apparato capsulo-legamentoso laterale, per via artroscopica
81.83.21↔	Innesto di cartilagine e impianto di colture tissutali prodotte in vitro, articolazione acromio-clavicolare, chirurgica a cielo aperto	81.95.17↔	Sutura della capsula o del legamento in altra parte dell'arto inferiore, Sutura dell'apparato capsulo-legamentoso laterale, chirurgica a cielo aperto
81.83.26↔	Perforazione subcondrale, articolazione omero-glenoidea, per via artroscopica	81.95.18↔	Sutura della capsula o del legamento in altra parte dell'arto inferiore, Sutura dell'apparato capsulo-legamentoso dorsale, chirurgica a cielo aperto
81.83.27↔	Perforazione subcondrale, articolazione omero-glenoidea, chirurgica a cielo aperto	81.95.99↔	Sutura della capsula o del legamento in altra parte dell'arto inferiore, altro
81.83.28↔	Perforazione subcondrale, articolazione acromio-clavicolare, per via artroscopica	81.96.00↔	Altra riparazione articolare, NAS
81.83.29↔	Perforazione subcondrale, articolazione acromio-clavicolare, chirurgica a cielo aperto	81.96.20↔	Altra riparazione articolare, Polso, NAS
81.83.30↔	Perforazione subcondrale con inserzione di impianto acellulare, articolazione omero-glenoidea, per via artroscopica	81.96.21↔	Altra riparazione articolare, Polso, Rifissazione di frammento osteocondrale, per via artroscopica
81.83.31↔	Perforazione subcondrale con inserzione di impianto acellulare, articolazione acromio-clavicolare, per via artroscopica	81.96.22↔	Altra riparazione articolare, Polso, Rifissazione di frammento osteocondrale, chirurgica a cielo aperto
81.83.32↔	Rifissazione del labbro glenoideo, per via artroscopica	81.96.25↔	Altra riparazione articolare, Polso, Innesto di cartilagine e impianto di colture tissutali prodotte in vitro, per via artroscopica
81.83.33↔	Allargamento dello spazio subacromiale, per via artroscopica	81.96.26↔	Altra riparazione articolare, Polso, Innesto di cartilagine e impianto di colture tissutali prodotte in vitro, chirurgico a cielo aperto
81.83.34↔	Plicatura capsulare con fissazione al glenoide, per via artroscopica	81.96.29↔	Altra riparazione articolare, Polso, altro
81.83.35↔	Perforazione subcondrale con inserzione di impianto acellulare, articolazione omero-glenoidea, chirurgica a cielo aperto	81.96.2a↔	Altra riparazione articolare, Polso, Perforazione subcondrale, per via artroscopica
81.83.36↔	Perforazione subcondrale con inserzione di impianto acellulare, articolazione acromio-clavicolare, chirurgica a cielo aperto	81.96.2b↔	Altra riparazione articolare, Polso, Perforazione subcondrale, chirurgica a cielo aperto
81.83.39↔	Rifissazione e plastica artroscopica dell'apparato capsulo-legamentoso della spalla, altro, per via artroscopica	81.96.2c↔	Altra riparazione articolare, Polso, Perforazione subcondrale con inserzione di impianto acellulare, per via artroscopica
81.83.40↔	Artroplastica di resezione della spalla	81.96.2d↔	Altra riparazione articolare, polso, protesi della testa dell'ulna
81.83.41↔	Rifissazione del limbus, chirurgica a cielo aperto		
81.83.42↔	Plastica del margine glenoideo anteriore e posteriore		
81.83.43↔	Capsuloplastica anteriore e posteriore		

81.96.40↔	Altra riparazione articolare, Articolazione tibio-fibulare prossimale, NAS	81.96.70↔	Altra riparazione articolare, altre articolazioni del piede, NAS
81.96.41↔	Altra riparazione articolare, Articolazione tibio-fibulare prossimale, Rifissazione di frammento osteocondrale, per via artroscopica	81.96.71↔	Altra riparazione articolare, altre articolazioni del piede, Rifissazione di frammento osteocondrale, per via artroscopica
81.96.42↔	Altra riparazione articolare, Articolazione tibio-fibulare prossimale, Rifissazione di frammento osteocondrale, chirurgica a cielo aperto	81.96.72↔	Altra riparazione articolare, altre articolazioni del piede, Rifissazione di frammento osteocondrale, chirurgica a cielo aperto
81.96.45↔	Altra riparazione articolare, Articolazione tibio-fibulare prossimale, Innesto di cartilagine e impianto di colture tissutali prodotte in vitro, per via artroscopica	81.96.75↔	Altra riparazione articolare, altre articolazioni del piede, Innesto di cartilagine e impianto di colture tissutali prodotte in vitro, per via artroscopica
81.96.46↔	Altra riparazione articolare, Articolazione tibio-fibulare prossimale, Innesto di cartilagine e impianto di colture tissutali prodotte in vitro, chirurgica a cielo aperto	81.96.76↔	Altra riparazione articolare, altre articolazioni del piede, Innesto di cartilagine e impianto di colture tissutali prodotte in vitro, chirurgico a cielo aperto
81.96.49↔	Altra riparazione articolare, Articolazione tibio-fibulare prossimale, altro	81.96.79↔	Altra riparazione articolare, altre articolazioni del piede, altro
81.96.4a↔	Altra riparazione articolare, Articolazione tibio-fibulare prossimale, Perforazione subcondrale, per via artroscopica	81.96.7a↔	Altra riparazione articolare, altre articolazioni del piede, Perforazione subcondrale, per via artroscopica
81.96.4b↔	Altra riparazione articolare, Articolazione tibio-fibulare prossimale, Perforazione subcondrale, chirurgica a cielo aperto	81.96.7b↔	Altra riparazione articolare, altre articolazioni del piede, Perforazione subcondrale, chirurgica a cielo aperto
81.96.4c↔	Altra riparazione articolare, Articolazione tibio-fibulare prossimale, Perforazione subcondrale con inserzione di impianto acellulare, per via artroscopica	81.96.7c↔	Altra riparazione articolare, altre articolazioni del piede, Perforazione subcondrale con inserzione di impianto acellulare, per via artroscopica
81.96.50↔	Altra riparazione articolare, Articolazione metatarso-falangea, NAS	81.96.80↔	Altra riparazione di altra articolazione specificata, NAS
81.96.51↔	Altra riparazione articolare, Articolazione metatarso-falangea, Rifissazione di frammento osteocondrale, per via artroscopica	81.96.81↔	Altra riparazione di altra articolazione specificata, Rifissazione di frammento osteocondrale, per via artroscopica
81.96.52↔	Altra riparazione articolare, Articolazione metatarso-falangea, Rifissazione di frammento osteocondrale, chirurgica a cielo aperto	81.96.82↔	Altra riparazione di altra articolazione specificata, Rifissazione di frammento osteocondrale, chirurgica a cielo aperto
81.96.55↔	Altra riparazione articolare, Articolazione metatarso-falangea, Innesto di cartilagine e impianto di colture tissutali prodotte in vitro, per via artroscopica	81.96.85↔	Altra riparazione di altra articolazione specificata, Innesto di cartilagine e impianto di colture tissutali prodotte in vitro, per via artroscopica
81.96.56↔	Altra riparazione articolare, Articolazione metatarso-falangea, Innesto di cartilagine e impianto di colture tissutali prodotte in vitro, chirurgico a cielo aperto	81.96.86↔	Altra riparazione di altra articolazione specificata, Innesto di cartilagine e impianto di colture tissutali prodotte in vitro, chirurgico a cielo aperto
81.96.59↔	Altra riparazione articolare, Articolazione metatarso-falangea, altro	81.96.89↔	Altra riparazione di altra articolazione specificata, altro
81.96.5a↔	Altra riparazione articolare, Articolazione metatarso-falangea, Perforazione subcondrale, per via artroscopica	81.96.8a↔	Altra riparazione di altra articolazione specificata, Perforazione subcondrale, per via artroscopica
81.96.5b↔	Altra riparazione articolare, Articolazione metatarso-falangea, Perforazione subcondrale, chirurgica a cielo aperto	81.96.8b↔	Altra riparazione di altra articolazione specificata, Perforazione subcondrale, chirurgica a cielo aperto
81.96.5c↔	Altra riparazione articolare, Articolazione metatarso-falangea, Perforazione subcondrale con inserzione di impianto acellulare, per via artroscopica	81.96.8c↔	Altra riparazione di altra articolazione specificata, Perforazione subcondrale con inserzione di impianto acellulare, per via artroscopica
81.96.60↔	Altra riparazione articolare, Articolazione interfalangea del piede, NAS	81.96.90↔	Altri interventi di riparazione e plastica articolare, NAS
81.96.61↔	Altra riparazione articolare, Articolazione interfalangea del piede, Rifissazione di frammento osteocondrale, per via artroscopica	81.96.91↔	Altri interventi di riparazione e plastica articolare, Sutura di capsula o legamento collaterale
81.96.62↔	Altra riparazione articolare, Articolazione interfalangea del piede, Rifissazione di frammento osteocondrale, chirurgica a cielo aperto	81.96.92↔	Altri interventi di riparazione e plastica articolare, Rifissazione dell'apparato capsulo-legamentoso di altre articolazioni
81.96.65↔	Altra riparazione articolare, Articolazione interfalangea del piede, Innesto di cartilagine e impianto di colture tissutali prodotte in vitro, per via artroscopica	81.96.95↔	Altri interventi di riparazione e plastica articolare, Impianto di endoprotesi in articolazioni dell'estremità superiore, altro
81.96.66↔	Altra riparazione articolare, Articolazione interfalangea del piede, Innesto di cartilagine e impianto di colture tissutali prodotte in vitro, chirurgico a cielo aperto	81.96.96↔	Altri interventi di riparazione e plastica articolare, Inserzione di distanziatori (es. dopo rimozione di endoprotesi)
81.96.69↔	Altra riparazione articolare, Articolazione interfalangea del piede, altro	81.96.97↔	Altri interventi di riparazione e plastica articolare, Intervento complesso di primo impianto/sostituzione di endoprotesi articolare associato a sostituzione di osso e/o a sostituzione di articolazioni adiacenti
81.96.6a↔	Altra riparazione articolare, Articolazione interfalangea del piede, Perforazione subcondrale, per via artroscopica	81.96.98↔	Altri interventi di riparazione e plastica articolare, Artroplastica di resezione del polso
81.96.6b↔	Altra riparazione articolare, Articolazione interfalangea del piede, Perforazione subcondrale, chirurgica a cielo aperto	81.96.99↔	Altra riparazione articolare, altro
81.96.6c↔	Altra riparazione articolare, Articolazione interfalangea del piede, Perforazione subcondrale con inserzione di impianto acellulare, per via artroscopica	81.96.9a↔	Altri interventi di riparazione e plastica articolare, Artroplastica di resezione delle articolazioni del piede
		81.96.9b↔	Altri interventi di riparazione e plastica articolare, altri interventi di plastica articolare
		82.31↔	Borsectomia della mano
		82.42↔	Sutura differita dei tendini flessori della mano

### Procedura B17-6

01.14.00↔	Biopsia a cielo aperto del cervello, NAS	01.21↔	Incisione e drenaggio dei seni cranici
01.14.10↔	Biopsia stereotassica a cielo aperto del cervello	01.24.00↔	Altra craniotomia, NAS
01.14.99↔	Biopsia a cielo aperto del cervello, altro	01.24.10↔	Altra craniotomia con decompressione

01.24.11↔	Altra craniotomia per evacuazione di ematoma epidurale	04.04.20↔	Altra incisione del tratto extracranico di nervi cranici
01.24.12↔	Altra craniotomia per evacuazione di empiema epidurale	04.04.30↔	Altra incisione del plesso brachiale
01.24.13↔	Altra craniotomia, Inserzione di materiale alloplastico o di sistema di somministrazione farmacologica nelle ossa del cranio o nello spazio epidurale	04.04.31↔	Altra incisione di nervi della spalla
01.24.14↔	Altra craniotomia, rimozione di materiale alloplastico o di sistema di somministrazione farmacologica dalle ossa del cranio o dallo spazio epidurale	04.04.32↔	Altra incisione di nervi del braccio e della mano
01.24.15↔	Altra craniotomia, Rimozione di corpo estraneo dalle ossa del cranio o dallo spazio epidurale	04.04.33↔	Altra incisione di nervi del tronco e delle estremità inferiori
01.24.16↔	Altra craniotomia, altro drenaggio di liquido epidurale o per altri motivi	04.04.99↔	Altra incisione dei nervi cranici e periferici, altro
01.24.20↔	Craniotomia della calotta quale approccio chirurgico, NAS	04.05.00↔	Gangliectomia (e distruzione) del ganglio di Gasser, NAS
01.24.21↔	Trapanazione della calotta quale approccio chirurgico	04.05.10↔	Gangliectomia del ganglio di Gasser
01.24.22↔	Apertura del cranio guidata da stereotassi attraverso la calotta quale approccio chirurgico	04.05.20↔	Distruzione del ganglio di Gasser
01.24.29↔	Craniotomia della calotta quale approccio chirurgico, altro	04.05.99↔	Gangliectomia (e distruzione) del ganglio di Gasser, altro
01.24.30↔	Approccio alla base del cranio, NAS	04.06.00↔	Altre gangliectomie di nervi cranici o periferici, NAS
01.24.31↔	Approccio alla base del cranio, transorale	04.06.10↔	Gangliectomia di gangli intracranici
01.24.32↔	Approccio alla base del cranio, transorale con scissione del palato molle	04.06.20↔	Gangliectomia di altri gangli periferici
01.24.33↔	Approccio alla base del cranio, transorale con apertura sia del palato molle che del palato duro	04.06.99↔	Altra gangliectomia di gangli cranici o periferici, altro
01.24.34↔	Approccio alla base del cranio, transfenoidale	04.07.00↔	Altra resezione o asportazione di nervi cranici e periferici, NAS
01.24.35↔	Approccio alla base del cranio, transtmoidale	04.07.10↔	Resezione di nervi per innesto
01.24.36↔	Approccio alla base del cranio, transmastoidale	04.07.11↔	Rimozione di innesto di nervo
01.24.37↔	Approccio alla base del cranio, translabirintico	04.07.20↔	Altra resezione o asportazione di nervi intracranici
01.24.38↔	Approccio alla base del cranio, transpiramidale	04.07.30↔	Altra resezione o asportazione del tratto extracranico di nervi cranici
01.24.39↔	Approccio alla base del cranio, altro	04.07.40↔	Altra resezione o asportazione del plesso brachiale
01.24.3a↔	Approccio alla base del cranio, transcondilico	04.07.41↔	Altra resezione o asportazione di nervi della spalla
01.24.3b↔	Approccio alla base del cranio, transorbitale	04.07.42↔	Altra resezione o asportazione di nervi del braccio e della mano
01.24.3c↔	Approccio alla base del cranio, con osteotomia tipo Le Fort I	04.07.43↔	Altra resezione o asportazione di nervi del tronco e delle estremità inferiori
01.24.3d↔	Approccio alla base del cranio, transnasale-transcribriforme	04.07.99↔	Altra resezione o asportazione di nervi cranici e periferici, altro
01.24.3e↔	Approccio alla base del cranio, transnasale-transclivale	04.08.00↔	Fenestrazione della guaina del nervo ottico, NAS
01.24.3f↔	Approccio alla base del cranio, transorale-transclivale	04.08.10↔	Altri interventi sul nervo ottico
01.24.3g↔	Approccio alla base del cranio, transnasale-transpterigoideo	04.08.99↔	Fenestrazione della guaina del nervo ottico, altro
01.24.99↔	Altra craniotomia, altro	04.11.00↔	Biopsia chiusa [percutanea] [agobiopsia] di nervi cranici o periferici o di gangli, NAS
01.25.00↔	Altra craniectomia, NAS	04.11.10↔	Biopsia chiusa [percutanea] [agobiopsia] del tratto intracranico di nervi cranici
01.25.10↔	Altra craniectomia con decompressione	04.11.20↔	Biopsia chiusa [percutanea] [agobiopsia] del tratto extracranico di nervi cranici
01.25.11↔	Altra craniectomia per evacuazione di ematoma epidurale	04.12.00↔	Biopsia a cielo aperto di nervi cranici o periferici o dei gangli, NAS
01.25.12↔	Altra craniectomia per evacuazione di empiema epidurale	04.12.10↔	Biopsia a cielo aperto del tratto intracranico di nervi cranici
01.25.13↔	Altra craniectomia per rimozione di corpo estraneo dalle ossa del cranio o dallo spazio epidurale	04.12.20↔	Biopsia a cielo aperto del tratto extracranico di nervi cranici
01.25.14↔	Altra craniectomia, Inserzione di materiale alloplastico o di sistema di somministrazione farmacologica nelle ossa del cranio o nello spazio epidurale	04.12.30↔	Biopsia a cielo aperto del plesso brachiale
01.25.19↔	Altra craniectomia, per drenaggio di liquido epidurale o per altri motivi	04.12.31↔	Biopsia a cielo aperto di nervi della spalla
01.25.20↔	Altra craniectomia, Nuova craniectomia con inserzione di drenaggio	04.12.32↔	Biopsia a cielo aperto di nervi del braccio e della mano
01.25.21↔	Altra craniectomia, Nuova craniectomia per rimozione di materiale alloplastico o di sistema di somministrazione farmacologica dalle ossa del cranio o dallo spazio epidurale	04.12.33↔	Biopsia a cielo aperto di nervi del tronco
01.25.99↔	Altra craniectomia, altro	04.12.34↔	Biopsia a cielo aperto di nervi del plesso lombosacrale
04.02↔	Sezione del nervo trigemino	04.12.35↔	Biopsia a cielo aperto di nervi delle estremità inferiori
04.03.00↔	Sezione o compressione mirata di altri nervi cranici e periferici, NAS	04.12.99↔	Biopsia a cielo aperto di nervi cranici o periferici o dei gangli, altro
04.03.10↔	Sezione o compressione mirata del nervo vestibolo-cocleare	04.2x.00↔	Distruzione di nervi cranici e periferici e di gangli, NAS
04.03.11↔	Sezione o compressione mirata del tratto intracranico di altri nervi cranici e gangli	04.2x.10↔	Distruzione del tratto intracranico di nervi e gangli cranici
04.03.20↔	Sezione o compressione mirata di nervi cranici nel tratto extracranico	04.2x.20↔	Distruzione del tratto extracranico di nervi cranici
04.03.30↔	Sezione o compressione mirata del plesso brachiale	04.2x.30↔	Distruzione del plesso brachiale
04.03.31↔	Sezione o compressione mirata di nervi della spalla	04.2x.31↔	Distruzione di nervi della spalla
04.03.32↔	Sezione o compressione mirata di nervi del braccio e della mano	04.2x.32↔	Distruzione di nervi del braccio e della mano
04.03.33↔	Sezione o compressione mirata di nervi del tronco e delle estremità inferiori	04.2x.33↔	Distruzione di nervi del tronco e del plesso lombosacrale
04.03.99↔	Sezione o compressione mirata di altri nervi cranici e periferici, altro	04.2x.34↔	Distruzione di nervi della gamba e del piede
04.04.00↔	Altra incisione dei nervi cranici e periferici, NAS	04.2x.39↔	Distruzione di altri nervi o gangli periferici
04.04.10↔	Altra incisione del nervo vestibolo-cocleare	04.2x.99↔	Distruzione di nervi cranici e periferici e di gangli, altro
04.04.11↔	Altra incisione del tratto intracranico di altri nervi cranici e gangli	04.3x.00↔	Suture di nervi cranici e periferici, NAS
		04.3x.10↔	Sutura epineurale del tratto extracranico di nervi cranici, primaria
		04.3x.11↔	Sutura epineurale del plesso brachiale, primaria
		04.3x.12↔	Sutura epineurale di nervi della spalla, primaria
		04.3x.13↔	Sutura epineurale di nervi del braccio, primaria
		04.3x.14↔	Sutura epineurale di nervi della mano, primaria
		04.3x.15↔	Sutura epineurale di nervi del tronco, primaria
		04.3x.16↔	Sutura epineurale di nervi della gamba (incl. plesso lombosacrale, inguine, pavimento pelvico), primaria
		04.3x.17↔	Sutura epineurale di nervi del piede, primaria
		04.3x.19↔	Sutura epineurale di altri nervi cranici o periferici, primaria
		04.3x.20↔	Sutura epineurale del tratto extracranico di nervi cranici, secondaria
		04.3x.21↔	Sutura epineurale del plesso brachiale, secondaria

04.3x.22↔	Sutura epineurale di nervi della spalla, secondaria	04.6x.22↔	Trasposizione del plesso brachiale con sutura interfascicolare primaria
04.3x.23↔	Sutura epineurale di nervi del braccio, secondaria	04.6x.23↔	Trasposizione del plesso brachiale con sutura interfascicolare secondaria
04.3x.24↔	Sutura epineurale di nervi della mano, secondaria	04.6x.30↔	Trasposizione di nervi della spalla con sutura epineurale primaria e secondaria
04.3x.25↔	Sutura epineurale di nervi del tronco, secondaria	04.6x.31↔	Trasposizione di nervi della spalla con sutura interfascicolare primaria e secondaria
04.3x.26↔	Sutura epineurale di nervi della gamba (incl. plesso lombosacrale, inguine, pavimento pelvico), secondaria	04.6x.40↔	Trasposizione di nervi del braccio con sutura epineurale primaria
04.3x.27↔	Sutura epineurale di nervi del piede, secondaria	04.6x.41↔	Trasposizione di nervi del braccio con sutura epineurale secondaria
04.3x.29↔	Sutura epineurale di altri nervi cranici o periferici, secondaria	04.6x.42↔	Trasposizione di nervi del braccio con sutura interfascicolare primaria
04.3x.30↔	Sutura interfascicolare del tratto extracranico di nervi cranici, primaria	04.6x.43↔	Trasposizione di nervi del braccio con sutura interfascicolare secondaria
04.3x.31↔	Sutura interfascicolare del plesso brachiale, primaria	04.6x.50↔	Trasposizione di nervi del tronco e delle estremità inferiori con sutura epineurale primaria e secondaria
04.3x.32↔	Sutura interfascicolare di nervi della spalla, primaria	04.6x.51↔	Trasposizione di nervi del tronco e delle estremità inferiori con sutura interfascicolare primaria e secondaria
04.3x.33↔	Sutura interfascicolare di nervi del braccio, primaria	04.6x.60↔	Trasposizione di nervi della mano con sutura interfascicolare primaria e secondaria
04.3x.34↔	Sutura interfascicolare di nervi della mano, primaria	04.6x.70↔	Trasposizione con neurolisi e decompressione del tratto extracranico di nervi cranici
04.3x.35↔	Sutura interfascicolare di nervi del tronco, primaria	04.6x.71↔	Trasposizione con neurolisi e decompressione del plesso brachiale o di nervi della spalla
04.3x.36↔	Sutura interfascicolare di nervi della gamba (incl. plesso lombosacrale, inguine, pavimento pelvico), primaria	04.6x.72↔	Trasposizione con neurolisi e decompressione di nervi del braccio
04.3x.37↔	Sutura interfascicolare di nervi del piede, primaria	04.6x.73↔	Trasposizione con neurolisi e decompressione di nervi della mano
04.3x.39↔	Sutura interfascicolare di altri nervi cranici e periferici, primaria	04.6x.74↔	Trasposizione con neurolisi e decompressione di nervi del tronco e delle estremità inferiori
04.3x.40↔	Sutura interfascicolare del tratto extracranico di nervi cranici, secondaria	04.6x.75↔	Trasposizione di altri nervi cranici e periferici (incl. neurolisi, decompressione, sutura epineurale e interfascicolare)
04.3x.41↔	Sutura interfascicolare del plesso brachiale, secondaria	04.6x.99↔	Trasposizione di nervi cranici e periferici, altro
04.3x.42↔	Sutura interfascicolare di nervi della spalla, secondaria	04.71↔	Anastomosi ipoglosso-facciale
04.3x.43↔	Sutura interfascicolare di nervi del braccio, secondaria	04.72↔	Anastomosi accessorio-facciale
04.3x.44↔	Sutura interfascicolare di nervi della mano, secondaria	04.73↔	Anastomosi accessorio-ipoglosso
04.3x.45↔	Sutura interfascicolare di nervi del tronco, secondaria	04.74.00↔	Altre anastomosi di nervi cranici o periferici, NAS
04.3x.46↔	Sutura interfascicolare di nervi della gamba (incl. plesso lombosacrale, inguine, pavimento pelvico), secondaria	04.74.10↔	Anastomosi fascio-fasciale di nervo
04.3x.47↔	Sutura interfascicolare di nervi del piede, secondaria	04.74.11↔	Anastomosi intercosto-fascicolare di nervo
04.3x.49↔	Sutura interfascicolare di altri nervi cranici e periferici, secondaria	04.74.99↔	Altre anastomosi di nervi cranici o periferici, altro
04.3x.99↔	Suture di nervi cranici e periferici, altro	04.75↔	Revisione di pregressa ricostruzione di nervi cranici e periferici
04.42.00↔	Altra decompressione di nervi cranici, NAS	04.76↔	Riparazione di lesioni traumatiche di vecchia data di nervi cranici e periferici
04.42.10↔	Altra decompressione di nervi cranici, intracranica	04.79.00↔	Altra neuroplastica, NAS
04.42.20↔	Altra decompressione di nervi cranici, extracranica	04.79.10↔	Innesto e trasposizione del tratto extracranico di nervi cranici con sutura epineurale
04.42.99↔	Altra decompressione di nervi cranici, altro	04.79.11↔	Innesto e trasposizione del plesso brachiale con sutura epineurale
04.49.00↔	Altre decompressioni di nervi periferici o di gangli o separazione di aderenze, NAS	04.79.12↔	Innesto e trasposizione di nervi della spalla con sutura epineurale
04.49.10↔	Altra decompressione o separazione di aderenze del plesso brachiale	04.79.13↔	Innesto e trasposizione di nervi del braccio e della mano con sutura epineurale
04.49.11↔	Altra decompressione o separazione di aderenze di nervi della spalla	04.79.14↔	Innesto e trasposizione di nervi del tronco e delle estremità inferiori con sutura epineurale
04.49.12↔	Altra decompressione o separazione di aderenze di nervi del braccio	04.79.19↔	Innesto e trasposizione del tratto extracranico di nervi cranici con sutura epineurale, altro
04.49.13↔	Altra decompressione o separazione di aderenze di nervi della mano	04.79.20↔	Innesto e trasposizione di nervo con sutura interfascicolare
04.49.14↔	Altra decompressione o separazione di aderenze del plesso lombosacrale, inguine e pavimento pelvico	04.79.21↔	Innesto e trasposizione del tratto extracranico di nervi cranici con sutura interfascicolare
04.49.15↔	Altra decompressione o separazione di aderenze di nervi della gamba	04.79.22↔	Innesto e trasposizione del plesso brachiale con sutura interfascicolare
04.49.16↔	Altra decompressione o separazione di aderenze di nervi del piede	04.79.23↔	Innesto e trasposizione di nervi della spalla con sutura interfascicolare
04.49.99↔	Altra decompressione o separazione di aderenze di altri nervi periferici o gangli	04.79.24↔	Innesto e trasposizione di nervi del braccio e della mano con sutura interfascicolare
04.5x.00↔	Innesto di nervi cranici o periferici, NAS	04.79.25↔	Innesto e trasposizione di nervi del tronco e delle estremità inferiori con sutura interfascicolare
04.5x.10↔	Innesto del tratto extracranico di nervi cranici	04.79.29↔	Innesto e trasposizione di nervo con sutura interfascicolare, altro
04.5x.11↔	Innesto del plesso brachiale e di nervi della spalla	04.79.99↔	Altra neuroplastica, altro
04.5x.12↔	Innesto di nervi del braccio e della mano	04.92.00↔	Inserzione o sostituzione di elettrodo(i) di neurostimolatore periferico, NAS
04.5x.13↔	Innesto di nervi del tronco e delle estremità inferiori		
04.5x.19↔	Innesto di altri nervi cranici o periferici		
04.5x.99↔	Innesto di nervi cranici o periferici, altro		
04.6x.00↔	Trasposizione di nervi cranici e periferici, NAS		
04.6x.10↔	Trasposizione del tratto extracranico di nervi cranici con sutura epineurale primaria		
04.6x.11↔	Trasposizione del tratto extracranico di nervi cranici con sutura epineurale secondaria		
04.6x.12↔	Trasposizione del tratto extracranico di nervi cranici con sutura interfascicolare primaria e secondaria		
04.6x.20↔	Trasposizione del plesso brachiale con sutura epineurale primaria		
04.6x.21↔	Trasposizione del plesso brachiale con sutura epineurale secondaria		

04.92.10↔	Inserzione o sostituzione di elettrodo(i) di neurostimolatore periferico temporaneo, sistema a elettrodo singolo, (stimolazione di prova)	08.22.99↔	Asportazione di altra lesione minore della palpebra (chirurgia micrografica), altro
04.92.11↔	Inserzione o sostituzione di elettrodo(i) di neurostimolatore periferico temporaneo, sistema a più elettrodi, (stimolazione di prova)	08.23.00↔	Asportazione di lesione maggiore della palpebra, non a tutto spessore, NAS
04.92.20↔	Inserzione o sostituzione di elettrodo(i) di neurostimolatore periferico permanente, elettrodo cilindrico, sistema a elettrodo singolo, percutanea	08.23.10↔	Asportazione di lesione maggiore della palpebra, non a tutto spessore, senza controllo istografico (chirurgia micrografica)
04.92.21↔	Inserzione o sostituzione di elettrodo(i) di neurostimolatore periferico permanente, elettrodo cilindrico, sistema a più elettrodi, percutanea	08.23.11↔	Asportazione di lesione maggiore della palpebra, non a tutto spessore, con controllo istografico (chirurgia micrografica)
04.92.30↔	Inserzione o sostituzione di elettrodo(i) di neurostimolatore periferico permanente, elettrodo piatto, sistema a elettrodo singolo, chirurgica a cielo aperto	08.23.99↔	Asportazione di lesione maggiore della palpebra, non a tutto spessore, altro
04.92.31↔	Inserzione o sostituzione di elettrodo(i) di neurostimolatore periferico permanente, elettrodo piatto, sistema a più elettrodi, chirurgica a cielo aperto	08.24.00↔	Asportazione di lesione maggiore della palpebra, a tutto spessore, NAS
04.92.40↔	Inserzione o sostituzione di elettrodo stimolatore del nervo vago	08.24.10↔	Asportazione di lesione maggiore della palpebra, a tutto spessore, senza controllo istografico (chirurgia micrografica)
04.92.99↔	Inserzione o sostituzione di elettrodo(i) di neurostimolatore periferico, altro	08.24.11↔	Asportazione di lesione maggiore della palpebra, a tutto spessore, con controllo istografico (chirurgia micrografica)
04.93.00↔	Rimozione di elettrodo(i) di neurostimolatore periferico, NAS	08.24.99↔	Asportazione di lesione maggiore della palpebra, a tutto spessore, altro
04.93.10↔	Rimozione di elettrodo(i) di neurostimolatore periferico, elettrodo cilindrico, sistema a elettrodo singolo	08.51↔	Cantotomia
04.93.11↔	Rimozione di elettrodo(i) di neurostimolatore periferico, elettrodo cilindrico, sistema a più elettrodi	08.52↔	Blefarorrafia
04.93.20↔	Rimozione di elettrodo(i) di neurostimolatore periferico, elettrodo piatto, sistema a elettrodo singolo	08.59.00↔	Altra correzione della posizione della palpebra, NAS
04.93.21↔	Rimozione di elettrodo(i) di neurostimolatore periferico, elettrodo piatto, sistema a più elettrodi	08.59.10↔	Cantoplastica, NAS
04.93.40↔	Rimozione di elettrodo del nervo vago	08.59.11↔	Cantopessia
04.93.99↔	Rimozione di elettrodo(i) di neurostimolatore periferico, altro	08.59.12↔	Correzione di epicanto
04.94.10↔	Revisione senza sostituzione di elettrodo(i) di neurostimolatore periferico, NAS	08.59.99↔	Altra correzione della posizione della palpebra, altra
04.94.11↔	Revisione senza sostituzione di elettrodo(i) di neurostimolatore periferico, elettrodo cilindrico, sistema a elettrodo singolo	08.89.10↔	Riparazione della palpebra, angolo mediale o laterale
04.94.12↔	Revisione senza sostituzione di elettrodo(i) di neurostimolatore periferico, elettrodo cilindrico, sistema a più elettrodi	08.89.11↔	Riparazione della palpebra mediante sollevamento del sopracciglio
04.94.13↔	Revisione senza sostituzione di elettrodo(i) di neurostimolatore periferico, elettrodo piatto, sistema a elettrodo singolo	08.89.12↔	Riparazione della palpebra mediante asportazione di prolasso del corpo adiposo dell'orbita
04.94.14↔	Revisione senza sostituzione di elettrodo(i) di neurostimolatore periferico, elettrodo piatto, sistema a più elettrodi	08.89.13↔	Riparazione della palpebra mediante trattamento superficiale con laser
04.94.99↔	Revisione senza sostituzione di elettrodo(i) di neurostimolatore periferico, altro	08.89.14↔	Riparazione della palpebra mediante altro allungamento della palpebra superiore
04.99.00↔	Altri interventi sui nervi cranici e periferici, NAS	08.89.15↔	Riparazione della palpebra mediante allungamento della palpebra inferiore
04.99.10↔	Impianto o sostituzione di neuroprotesi periferica	08.89.99↔	Altra riparazione della palpebra, altro
04.99.11↔	Revisione senza sostituzione di neuroprotesi periferica	18.21.00↔	Asportazione di fistola preauricolare o di seno preauricolare, NAS
04.99.12↔	Rimozione di neuroprotesi periferica	18.21.10↔	Asportazione di fistola preauricolare o di seno preauricolare, senza controllo istografico
04.99.99↔	Altri interventi sui nervi cranici e periferici, altro	18.21.11↔	Asportazione di fistola preauricolare o di seno preauricolare, con controllo istografico
05.0↔	Sezione di nervo o ganglio simpatico	18.21.99↔	Asportazione di fistola preauricolare o di seno preauricolare, altro
05.11↔	Biopsia di nervi o gangli simpatici	18.29.00↔	Asportazione o distruzione di altra lesione dell'orecchio esterno, NAS
05.21↔	Gangliectomia sfenopalatina	18.29.01↔	Distruzione di lesione dell'orecchio esterno o del meato uditivo esterno
05.22↔	Simpatectomia cervicale	18.29.10↔	Asportazione di altra lesione dell'orecchio esterno o del meato uditivo esterno, senza controllo istografico
05.23↔	Simpatectomia lombare	18.29.11↔	Asportazione di altra lesione dell'orecchio esterno o del meato uditivo esterno, con controllo istografico
05.24↔	Simpatectomia presacrale	18.29.99↔	Asportazione o distruzione di altra lesione dell'orecchio esterno, altro
05.25↔	Simpatectomia periarteriosa	18.31.00↔	Asportazione radicale di lesione dell'orecchio esterno, NAS
05.26↔	Simpatectomia toracica	18.31.10↔	Asportazione radicale di lesione dell'orecchio esterno o del meato uditivo esterno o resezione parziale del padiglione auricolare, senza controllo istografico
05.29↔	Altre simpatectomie e gangliectomie	18.31.11↔	Asportazione radicale di lesione dell'orecchio esterno o del meato uditivo esterno o resezione parziale del padiglione auricolare, con controllo istografico
05.81↔	Riparazione di nervo o ganglio simpatico	18.31.19↔	Asportazione radicale di lesione dell'orecchio esterno, altro
05.89↔	Altri interventi su nervi o gangli simpatici	18.39.10↔	Resezione totale del padiglione auricolare, senza controllo istografico
05.9↔	Altri interventi sul sistema nervoso	18.39.11↔	Resezione del padiglione auricolare, totale, con controllo istografico
07.80↔	Timectomia, NAS	18.39.19↔	Altra resezione del padiglione auricolare, altro
07.81↔	Altra asportazione parziale del timo	21.32.10↔	Asportazione o distruzione locale di altra lesione del naso, senza controllo istografico
07.82↔	Altra asportazione totale del timo	21.32.11↔	Asportazione o distruzione locale di altra lesione del naso, con controllo istografico
07.83↔	Asportazione parziale del timo in toracosopia		
07.84↔	Asportazione totale del timo in toracosopia		
08.22.00↔	Asportazione di altra lesione minore della palpebra (chirurgia micrografica), NAS		
08.22.10↔	Asportazione di altra lesione minore della palpebra, senza controllo istografico (chirurgia micrografica)		
08.22.11↔	Asportazione di altra lesione minore della palpebra, con controllo istografico (chirurgia micrografica)		

21.4x.00↔	Resezione del naso, NAS	38.85.29↔	Altra occlusione chirurgica di vene toraciche, altro
21.4x.10↔	Resezione del naso, parziale, senza controllo istografico	38.85.99↔	Altra occlusione chirurgica di altri vasi toracici, altro
21.4x.11↔	Resezione del naso, parziale, con controllo istografico	38.86.00↔	Altra occlusione chirurgica di arterie addominali, NAS
21.4x.20↔	Resezione del naso, subtotale, senza controllo istografico	38.86.10↔	Altra occlusione chirurgica di arterie viscerali, NAS
21.4x.21↔	Resezione del naso, subtotale, con controllo istografico	38.86.11↔	Altra occlusione chirurgica del tronco celiaco
21.4x.30↔	Resezione del naso, totale, senza controllo istografico	38.86.12↔	Altra occlusione chirurgica dell'arteria gastrica
21.4x.31↔	Resezione del naso, totale, con controllo istografico	38.86.13↔	Altra occlusione chirurgica dell'arteria epatica
21.4x.99↔	Altra resezione del naso	38.86.14↔	Altra occlusione chirurgica dell'arteria splenica
27.56.10↔	Piccolo innesto cutaneo sottile su labbro e bocca	38.86.15↔	Altra occlusione chirurgica dell'arteria renale
27.56.20↔	Ampio innesto cutaneo a spessore parziale su labbro e bocca	38.86.16↔	Altra occlusione chirurgica dell'arteria mesenterica
27.56.30↔	Piccolo eteroinnesto di cute nel labbro	38.86.17↔	Altra occlusione chirurgica dell'arteria iliaca
27.56.40↔	Ampio eteroinnesto di cute nel labbro	38.86.19↔	Altra occlusione chirurgica di arterie viscerali, altro
27.56.50↔	Piccolo omoinnesto di cute nel labbro	38.86.99↔	Altra occlusione chirurgica di arterie addominali, altro
27.56.60↔	Ampio omoinnesto di cute nel labbro	38.87.00↔	Altra occlusione chirurgica di vene addominali, NAS
27.56.99↔	Altro innesto di cute su labbro e bocca, altro	38.87.10↔	Altra occlusione chirurgica di vene addominali profonde, NAS
29.92↔	Sezione del nervo glossofaringeo	38.87.11↔	Altra occlusione chirurgica della vena cava inferiore
31.91↔	Sezione del nervo laringeo	38.87.12↔	Altra occlusione chirurgica della vena iliaca comune e iliaca interna
33.31↔	Distruzione del nervo frenico per collassamento del polmone	38.87.19↔	Altra occlusione chirurgica di vene addominali profonde, altro
34.23.20↔	Biopsia a cielo aperto della parete toracica	38.87.99↔	Altra occlusione chirurgica di vene addominali, altro
38.06.00↔	Incisione di arterie addominali, NAS	39.50.00↔	Angioplastica o aterectomia di altro(i) vaso(i) non coronarico(i), NAS
38.06.10↔	Incisione di arterie viscerali, NAS	39.50.10↔	Angioplastica o aterectomia di altro(i) vaso(i) non coronarico(i), con palloncino, NAS
38.06.11↔	Incisione del tronco celiaco	39.50.11↔	Angioplastica o aterectomia di altro(i) vaso(i) non coronarico(i), con palloncino semplice
38.06.12↔	Incisione dell'arteria gastrica	39.50.12↔	Angioplastica o aterectomia di altro(i) vaso(i) non coronarico(i), con palloncino cutting
38.06.13↔	Incisione dell'arteria epatica	39.50.13↔	Angioplastica o aterectomia di altro(i) vaso(i) non coronarico(i), con palloncino per crioplastica
38.06.14↔	Incisione dell'arteria splenica	39.50.14↔	Angioplastica o aterectomia di altro(i) vaso(i) non coronarico(i), con palloncino a rilascio di sostanza medicamentosa
38.06.15↔	Incisione dell'arteria renale	39.50.19↔	Angioplastica o aterectomia di altro(i) vaso(i) non coronarico(i), con altro palloncino
38.06.16↔	Incisione dell'arteria mesenterica	39.50.20↔	Angioplastica con lama o laser di altro(i) vaso(i) non coronarico(i)
38.06.17↔	Incisione dell'arteria lombare	39.50.21↔	Angioplastica con trombectomia di altro(i) vaso(i) non coronarico(i)
38.06.18↔	Incisione dell'arteria iliaca	39.50.99↔	Angioplastica o aterectomia di altro(i) vaso(i) non coronarico(i), altro
38.06.19↔	Incisione di arterie viscerali, altro	39.59.10↔	Trasposizione di arterie, NAS
38.06.99↔	Incisione di arterie addominali, altro	39.59.11↔	Trasposizione del tratto extracranico dell'arteria vertebrale
38.11↔	Endarteriectomia dei vasi intracranici	39.59.12↔	Trasposizione di altre arterie extracraniche del capo e del collo
38.21↔	Biopsia di vasi sanguigni	39.59.13↔	Trasposizione di arterie dell'arto superiore
38.42↔	Resezione di altri vasi del capo e collo con sostituzione	39.59.14↔	Trasposizione di arterie toraciche
38.62↔	Altra asportazione di altri vasi del capo e del collo	39.59.15↔	Trasposizione dell'arteria gastrica, arteria epatica e arteria splenica
38.66.00↔	Altra asportazione di arterie addominali, NAS	39.59.16↔	Trasposizione dell'arteria renale
38.66.10↔	Altra asportazione di arterie viscerali, NAS	39.59.17↔	Trasposizione dell'arteria mesenterica
38.66.11↔	Altra asportazione del tronco celiaco	39.59.18↔	Trasposizione di altre arterie viscerali
38.66.12↔	Altra asportazione dell'arteria gastrica	39.59.19↔	Trasposizione dell'arteria iliaca
38.66.13↔	Altra asportazione dell'arteria epatica	39.59.20↔	Trasposizione di altre arterie addominali
38.66.14↔	Altra asportazione dell'arteria splenica	39.59.21↔	Trasposizione di arterie dell'arto inferiore
38.66.15↔	Altra asportazione dell'arteria renale	39.59.29↔	Trasposizione di arterie, altro
38.66.16↔	Altra asportazione dell'arteria mesenterica	39.59.30↔	Altra riparazione di vasi del capo e del collo, NAS
38.66.17↔	Altra asportazione dell'arteria lombare	39.59.31↔	Altra riparazione di vasi intracranici
38.66.18↔	Altra asportazione dell'arteria iliaca	39.59.32↔	Altra riparazione del tratto extracranico dell'arteria vertebrale
38.66.19↔	Altra asportazione di arterie viscerali, altro	39.59.33↔	Altra riparazione di arterie extracraniche del capo e del collo, altro
38.66.99↔	Altra asportazione di arterie addominali, altro	39.59.34↔	Altra riparazione della vena giugulare
38.82.00↔	Altra occlusione chirurgica di vasi del capo e del collo, NAS	39.59.39↔	Altra riparazione di vasi del capo e del collo, altro
38.82.10↔	Altra occlusione chirurgica di arterie extracraniche del capo e del collo	39.59.40↔	Altra riparazione di vasi dell'arto superiore, NAS
38.82.20↔	Altra occlusione chirurgica di vene extracraniche del capo e del collo	39.59.41↔	Altra riparazione di arterie dell'arto superiore, NAS
38.82.21↔	Altra occlusione chirurgica della vena giugulare	39.59.42↔	Altra riparazione della vena succlavia, vena ascellare e vena brachiocefalica
38.82.22↔	Altra occlusione chirurgica di altre vene extracraniche profonde del capo e del collo	39.59.48↔	Altra riparazione di altre vene profonde dell'arto superiore
38.82.29↔	Altra occlusione chirurgica di vene extracraniche del capo e del collo, altro	39.59.49↔	Altra riparazione di vasi dell'arto superiore, altro
38.82.99↔	Altra occlusione chirurgica di vasi del capo e del collo, NAS	39.59.50↔	Altra riparazione di vasi toracici, NAS
38.84.31↔	Legatura del dotto arterioso pervio	39.59.51↔	Altra riparazione dell'aorta toracica
38.85.00↔	Altra occlusione chirurgica di altri vasi toracici, NAS	39.59.52↔	Altra riparazione dell'arteria polmonare
38.85.10↔	Altra occlusione chirurgica di altre arterie toraciche, NAS	39.59.53↔	Altra riparazione di arterie toraciche, altro
38.85.11↔	Altra occlusione chirurgica dell'arteria succlavia		
38.85.12↔	Altra occlusione chirurgica dell'arteria polmonare		
38.85.13↔	Altra occlusione chirurgica del tronco brachiocefalico		
38.85.19↔	Altra occlusione chirurgica di altre arterie toraciche, altro		
38.85.20↔	Altra occlusione chirurgica di vene toraciche, NAS		
38.85.21↔	Altra occlusione chirurgica della vena cava superiore		
38.85.22↔	Altra occlusione chirurgica della vena polmonare		
38.85.23↔	Altra occlusione chirurgica della vena succlavia		
38.85.28↔	Altra occlusione chirurgica di altre vene toraciche profonde, NAS		

39.59.54↔	Altra riparazione della vena polmonare	77.41.20↔	Biopsia della scapola, della clavicola, delle coste e dello sterno, Biopsia a cielo aperto
39.59.55↔	Altra riparazione della vena cava superiore	77.41.99↔	Biopsia della scapola, della clavicola, delle coste e dello sterno, altro
39.59.59↔	Altra riparazione di vasi toracici, altro	77.42.00↔	Biopsia dell'omero, NAS
39.59.60↔	Altra riparazione di arterie addominali, NAS	77.42.20↔	Biopsia dell'omero, Biopsia a cielo aperto
39.59.61↔	Altra riparazione dell'aorta addominale	77.42.99↔	Biopsia dell'omero, altro
39.59.62↔	Altra riparazione del tronco celiaco	77.43.00↔	Biopsia del radio e dell'ulna, NAS
39.59.63↔	Altra riparazione dell'arteria gastrica	77.43.20↔	Biopsia del radio e dell'ulna, Biopsia a cielo aperto
39.59.64↔	Altra riparazione dell'arteria epatica	77.43.99↔	Biopsia del radio e dell'ulna, altro
39.59.65↔	Altra riparazione dell'arteria splenica	77.44.00↔	Biopsia del carpo e del metacarpo, NAS
39.59.66↔	Altra riparazione dell'arteria renale	77.44.20↔	Biopsia del carpo e del metacarpo, Biopsia a cielo aperto
39.59.67↔	Altra riparazione dell'arteria mesenterica	77.44.99↔	Biopsia del carpo e del metacarpo, altro
39.59.68↔	Altra riparazione dell'arteria iliaca	77.45.00↔	Biopsia del femore, NAS
39.59.69↔	Altra riparazione di arterie addominali, altro	77.45.20↔	Biopsia del femore, Biopsia a cielo aperto
39.59.70↔	Altra riparazione di vene addominali, NAS	77.45.99↔	Biopsia del femore, altro
39.59.71↔	Altra riparazione della vena cava inferiore	77.46.00↔	Biopsia della rotula, NAS
39.59.72↔	Altra riparazione della vena iliaca	77.46.20↔	Biopsia della rotula, Biopsia a cielo aperto
39.59.79↔	Altra riparazione di vene addominali, altro	77.46.99↔	Biopsia della rotula, altro
39.59.80↔	Altra riparazione di vasi dell'arto inferiore, NAS	77.47.00↔	Biopsia della tibia e fibula, NAS
39.59.81↔	Altra riparazione di arterie dell'arto inferiore	77.47.20↔	Biopsia della tibia e fibula, Biopsia a cielo aperto
39.59.82↔	Altra riparazione della vena femorale	77.47.99↔	Biopsia della tibia e fibula, altro
39.59.83↔	Altra riparazione della vena poplitea	77.48.00↔	Biopsia del tarso e metatarso, NAS
39.59.88↔	Altra riparazione di altre vene profonde dell'arto inferiore	77.48.20↔	Biopsia del tarso e metatarso, Biopsia a cielo aperto
39.59.89↔	Altra riparazione di vasi dell'arto inferiore, altro	77.48.99↔	Biopsia del tarso e metatarso, altro
39.59.90↔	Altra riparazione di vasi, valvuloplastica venosa	77.49.00↔	Biopsia di altre ossa specificate, escluse quelle facciali, NAS
39.75.11↔	Intervento vascolare percutaneo transluminale, altri vasi, trombectomia rotazionale	77.49.21↔	Biopsia di altre ossa specificate, escluse quelle facciali, Biopsia della colonna vertebrale, Biopsia a cielo aperto
39.8x.00↔	Interventi sul globo carotideo, sul seno carotideo e su altri glomi vascolari, NAS	77.49.41↔	Biopsia di altre ossa specificate, escluse quelle facciali, Biopsia di falangi dei piedi, Biopsia a cielo aperto
39.8x.10↔	Esplorazione del globo carotideo e di altri glomi vascolari	77.49.91↔	Biopsia di altre ossa specificate, escluse quelle facciali, Biopsia a cielo aperto
39.8x.11↔	Asportazione del globo carotideo e di altri glomi vascolari	77.49.99↔	Biopsia di altre ossa specificate, escluse quelle facciali, altro
39.8x.20↔	Impianto o sostituzione di generatore di impulsi per l'attivazione del baroriflesso	77.61.11↔	Asportazione locale di lesione o tessuto di una costa
39.8x.21↔	Revisione senza sostituzione di generatore di impulsi per l'attivazione del baroriflesso	77.61.12↔	Asportazione locale di lesione o tessuto dello sterno
39.8x.22↔	Rimozione di generatore di impulsi per l'attivazione del baroriflesso	77.81.11↔	Altra osteotomia parziale di una costa
39.8x.30↔	Impianto o sostituzione di elettrodo(i) per l'attivazione del baroriflesso	77.81.12↔	Altra osteotomia parziale dello sterno
39.8x.31↔	Revisione senza sostituzione di elettrodo(i) per l'attivazione del baroriflesso	79.24↔	Riduzione aperta di frattura delle falangi della mano, senza fissazione interna
39.8x.32↔	Rimozione di elettrodo(i) per l'attivazione del baroriflesso	80.81.00↔	Altra asportazione o distruzione locale di lesione dell'articolazione della spalla, NAS
39.8x.99↔	Interventi sul globo carotideo, sul seno carotideo e su altri glomi vascolari, altro	80.81.10↔	Sbrigliamento dell'articolazione omero-glenoidea
39.99.00↔	Altri interventi sui vasi, NAS	80.81.11↔	Asportazione di cisti dell'articolazione omero-glenoidea
39.99.10↔	Aortopessia	80.81.19↔	Altra asportazione o distruzione locale dell'articolazione omero-glenoidea
39.99.20↔	Interventi per anomalie vascolari congenite, NAS	80.81.20↔	Sbrigliamento dell'articolazione acromio-clavicolare
39.99.21↔	Interventi per anomalie congenite dell'istmo aortico (stenosi) o per arco aortico interrotto	80.81.21↔	Asportazione di cisti dell'articolazione acromio-clavicolare
39.99.22↔	Interventi per anomalie congenite dell'arteria o vena polmonare o per arteria lusoria	80.81.29↔	Altra asportazione o distruzione locale dell'articolazione acromio-clavicolare
39.99.23↔	Interventi per anomalie congenite della vena cava	80.81.99↔	Altra asportazione o distruzione locale di lesione dell'articolazione della spalla, altro
39.99.24↔	Interventi per unifocalizzazione di vasi collaterali congeniti	80.82.00↔	Altra asportazione o distruzione locale di lesione dell'articolazione del gomito, NAS
39.99.30↔	Intervento di occlusione mediante catetere del dotto arterioso di Botallo, NAS	80.82.10↔	Asportazione o distruzione locale di lesione dell'articolazione del gomito per via artroscopica
39.99.31↔	Intervento di occlusione mediante catetere del dotto arterioso di Botallo, con spirale (coil)	80.82.11↔	Sbrigliamento dell'articolazione del gomito
39.99.32↔	Intervento di occlusione mediante catetere del dotto arterioso di Botallo, con Amplatzer duct occluder	80.82.12↔	Asportazione di cisti dell'articolazione del gomito
39.99.38↔	Intervento di occlusione mediante catetere del dotto arterioso di Botallo, altro	80.82.99↔	Altra asportazione o distruzione locale di lesione dell'articolazione del gomito, altro
39.99.39↔	Interventi per altre anomalie vascolari congenite	80.83.00↔	Altra asportazione o distruzione locale di lesione dell'articolazione del polso, NAS
39.99.99↔	Altri interventi sui vasi, altro	80.83.10↔	Asportazione o distruzione locale di lesione dell'articolazione del polso per via artroscopica
40.11.10↔	Biopsia a cielo aperto (mediante incisione) di linfonodo mediastinico, paraaortico, iliaco o pelvico	80.83.11↔	Sbrigliamento dell'articolazione del polso
40.11.11↔	Biopsia a cielo aperto (mediante incisione) di linfonodo cervicale, sopraclavicolare, ascellare o inguinale	80.83.12↔	Asportazione di cisti dell'articolazione del polso
44.01↔	Vagotomia troncolare	80.83.99↔	Altra asportazione o distruzione locale di lesione dell'articolazione del polso, altro
77.40.20↔	Biopsia dell'osso, sede non specificata, Biopsia a cielo aperto	80.85.00↔	Altra asportazione o distruzione locale di lesione dell'articolazione dell'anca, NAS
77.40.99↔	Biopsia dell'osso, sede non specificata, altro	80.85.10↔	Asportazione o distruzione locale di lesione dell'articolazione dell'anca per via artroscopica
77.41.00↔	Biopsia della scapola, della clavicola, delle coste e dello sterno, NAS		

80.85.11↔	Sbrigliamento dell'articolazione dell'anca	80.92.99↔	Altra asportazione dell'articolazione del gomito, altro
80.85.12↔	Asportazione di cisti dell'articolazione dell'anca	80.93.00↔	Altra asportazione dell'articolazione del polso, NAS
80.85.99↔	Altra asportazione o distruzione locale di lesione dell'articolazione dell'anca, altro	80.93.10↔	Asportazione artroscopica dell'articolazione del polso
80.86.00↔	Altra asportazione o distruzione locale di lesione dell'articolazione del ginocchio, NAS	80.93.11↔	Prelievo di cartilagine per innesto dall'articolazione del polso
80.86.10↔	Asportazione o distruzione locale di lesione dell'articolazione del ginocchio per via artroscopica	80.93.12↔	Resezione del disco triangolare dell'articolazione del polso
80.86.11↔	Sbrigliamento dell'articolazione del ginocchio	80.93.99↔	Altra asportazione dell'articolazione del polso, altro
80.86.12↔	Asportazione di cisti dell'articolazione del ginocchio	80.94↔	Altra asportazione dell'articolazione della mano e delle dita della mano
80.86.13↔	Asportazione di cisti meniscali del ginocchio	80.95.00↔	Altra asportazione dell'articolazione dell'anca, NAS
80.86.99↔	Altra asportazione o distruzione locale di lesione dell'articolazione del ginocchio, altro	80.95.10↔	Asportazione artroscopica dell'articolazione dell'anca
80.87.00↔	Altra asportazione o distruzione locale di lesione dell'articolazione della caviglia, NAS	80.95.11↔	Prelievo di cartilagine per innesto dall'articolazione dell'anca
80.87.10↔	Asportazione o distruzione locale di lesione dell'articolazione talocrurale per via artroscopica	80.95.99↔	Altra asportazione dell'articolazione dell'anca, altro
80.87.11↔	Sbrigliamento dell'articolazione talocrurale	80.96.00↔	Altra asportazione dell'articolazione del ginocchio, NAS
80.87.12↔	Asportazione di cisti dell'articolazione talocrurale	80.96.10↔	Asportazione artroscopica dell'articolazione del ginocchio
80.87.19↔	Altra asportazione o distruzione locale di lesione dell'articolazione talocrurale	80.96.20↔	Prelievo di cartilagine per innesto dall'articolazione del ginocchio, per via artroscopica
80.87.20↔	Asportazione o distruzione locale di lesione dell'articolazione subtalare per via artroscopica	80.96.21↔	Prelievo di cartilagine per innesto dall'articolazione del ginocchio, chirurgica a cielo aperto
80.87.21↔	Sbrigliamento dell'articolazione subtalare	80.96.99↔	Altra asportazione dell'articolazione del ginocchio, altro
80.87.22↔	Asportazione di cisti dell'articolazione subtalare	80.97.00↔	Altra asportazione dell'articolazione della caviglia, NAS
80.87.29↔	Altra asportazione o distruzione locale di lesione dell'articolazione subtalare	80.97.10↔	Asportazione artroscopica dell'articolazione talocrurale
80.87.99↔	Altra asportazione o distruzione locale di lesione dell'articolazione della caviglia, altro	80.97.11↔	Altra asportazione dell'articolazione talocrurale
80.88.00↔	Altra asportazione o distruzione locale di lesione dell'articolazione del piede e delle dita del piede, NAS	80.97.20↔	Asportazione artroscopica dell'articolazione subtalare
80.88.10↔	Asportazione o distruzione locale di lesione dell'articolazione del piede e delle dita del piede per via artroscopica	80.97.21↔	Altra asportazione dell'articolazione subtalare
80.88.20↔	Sbrigliamento dell'articolazione metatarso-falangea	80.97.30↔	Prelievo di cartilagine per innesto dall'articolazione della caviglia
80.88.21↔	Asportazione di cisti dell'articolazione metatarso-falangea	80.97.99↔	Altra asportazione dell'articolazione della caviglia, altro
80.88.29↔	Altra asportazione o distruzione locale di lesione metatarso-falangea	80.98.00↔	Altra asportazione dell'articolazione del piede e delle dita del piede, NAS
80.88.30↔	Sbrigliamento dell'articolazione interfalangea del piede	80.98.10↔	Asportazione artroscopica dell'articolazione del piede e delle dita del piede
80.88.40↔	Sbrigliamento di altre articolazioni del piede	80.98.11↔	Altra asportazione dell'articolazione metatarso-falangea
80.88.50↔	Asportazione di cisti di altre articolazioni del piede e delle dita del piede	80.98.12↔	Altra asportazione di altra articolazione del piede
80.88.59↔	Altra asportazione o distruzione locale di lesione di altre articolazioni del piede e delle dita del piede	80.98.13↔	Altra asportazione dell'articolazione interfalangea del piede
80.88.99↔	Altra asportazione o distruzione locale di lesione dell'articolazione del piede e delle dita del piede, altro	80.98.99↔	Altra asportazione dell'articolazione del piede e delle dita del piede, altro
80.89.00↔	Altra asportazione o distruzione locale di lesione dell'articolazione di altra sede specificata, NAS	80.99.00↔	Altra asportazione dell'articolazione di altra sede specificata, NAS
80.89.20↔	Asportazione o distruzione locale di lesione dell'articolazione sacroiliaca per via artroscopica	80.99.10↔	Asportazione artroscopica dell'articolazione sterno-clavicolare
80.89.21↔	Sbrigliamento dell'articolazione sacroiliaca	80.99.11↔	Altra asportazione dell'articolazione sterno-clavicolare
80.89.22↔	Asportazione di cisti dell'articolazione sacroiliaca	80.99.20↔	Asportazione artroscopica dell'articolazione sacroiliaca
80.89.29↔	Altra asportazione o distruzione locale di lesione dell'articolazione sacroiliaca	80.99.21↔	Altra asportazione dell'articolazione sacroiliaca
80.89.41↔	Sbrigliamento di lesione dell'articolazione di altra sede specificata	80.99.30↔	Asportazione artroscopica della sinfisi pubica
80.89.42↔	Asportazione di cisti dell'articolazione di altra sede specificata	80.99.31↔	Altra asportazione della sinfisi pubica
80.90.00↔	Altra asportazione dell'articolazione in sede non specificata, NAS	80.99.90↔	Asportazione artroscopica dell'articolazione di altra sede specificata
80.90.10↔	Asportazione artroscopica dell'articolazione in sede non specificata	80.99.91↔	Prelievo di cartilagine per innesto dall'articolazione di altra sede specificata
80.90.99↔	Altra asportazione dell'articolazione in sede non specificata, altro	80.99.99↔	Altra asportazione dell'articolazione di altra sede specificata, altro
80.91.00↔	Altra asportazione dell'articolazione della spalla, NAS	81.25↔	Fusione carporadiale
80.91.10↔	Asportazione artroscopica dell'articolazione omero-glenoidea	81.44.00↔	Stabilizzazione della rotula, NAS
80.91.11↔	Altra asportazione dell'articolazione omero-glenoidea	81.44.10↔	Stabilizzazione della rotula, Sezione del retinacolo, laterale
80.91.20↔	Asportazione artroscopica dell'articolazione acromio-clavicolare	81.44.11↔	Stabilizzazione della rotula, Sezione del retinacolo, laterale con intervento di riallineamento
80.91.21↔	Altra asportazione dell'articolazione acromio-clavicolare	81.44.12↔	Stabilizzazione della rotula, Trasposizione dell'inserzione del tendine rotuleo
80.91.30↔	Prelievo di cartilagine per innesto dall'articolazione della spalla	81.44.13↔	Stabilizzazione della rotula, Trasposizione dell'inserzione del tendine rotuleo con innesto osseo
80.91.99↔	Altra asportazione dell'articolazione della spalla, altro	81.44.14↔	Stabilizzazione della rotula con plastica MPFL (legamento patello-femorale mediale)
80.92.00↔	Altra asportazione dell'articolazione del gomito, NAS	81.44.99↔	Stabilizzazione della rotula, altro
80.92.10↔	Asportazione artroscopica dell'articolazione del gomito	81.45.00↔	Altra riparazione dei legamenti crociati del ginocchio, NAS
80.92.11↔	Prelievo di cartilagine per innesto dall'articolazione del gomito	81.45.10↔	Ricostruzione del crociato anteriore con tendine rotuleo autologo, per via artroscopica
		81.45.11↔	Ricostruzione del crociato posteriore con tendine rotuleo autologo, per via artroscopica
		81.45.12↔	Ricostruzione del crociato anteriore con tendine semitendinoso e/o gracile, per via artroscopica
		81.45.13↔	Ricostruzione del crociato posteriore con tendine semitendinoso e/o gracile, per via artroscopica



81.45.14↔	Ricostruzione del crociato anteriore con legamento e rinforzo alloplastico, per via artroscopica	82.72.00↔	Intervento di plastica sulla mano con innesto di muscolo o fascia muscolare, NAS
81.45.19↔	Altra riparazione dei legamenti crociati del ginocchio, per via artroscopica	82.72.10↔	Intervento di plastica con innesto di muscolo o fascia, su un dito della mano
81.45.20↔	Ricostruzione del crociato anteriore con tendine rotuleo autologo, chirurgica a cielo aperto	82.72.11↔	Intervento di plastica con innesto di muscolo o fascia, su altre parti della mano
81.45.21↔	Ricostruzione del crociato posteriore con tendine rotuleo autologo, chirurgica a cielo aperto	82.72.99↔	Intervento di plastica sulla mano con innesto di muscolo o fascia muscolare, altro
81.45.22↔	Ricostruzione del crociato anteriore con tendine semitendinoso e/o gracile, chirurgica a cielo aperto	82.79↔	Intervento di plastica sulla mano con altro innesto o impianto
81.45.23↔	Ricostruzione del crociato posteriore con tendine semitendinoso e/o gracile, chirurgica a cielo aperto	82.81↔	Trasferimento di dita, ad eccezione del pollice
81.45.24↔	Ricostruzione del crociato anteriore con legamento e rinforzo alloplastico, chirurgica a cielo aperto	82.82↔	Riparazione di schisi della mano
81.45.29↔	Altra riparazione dei legamenti crociati del ginocchio, chirurgica a cielo aperto	82.83↔	Riparazione di macrodattilia
81.45.99↔	Altra riparazione dei legamenti crociati del ginocchio, altro	82.85↔	Altra tenodesi della mano
81.71.00↔	Artroplastica della articolazione metacarpofalangea e interfalangea con impianto, NAS	82.86.00↔	Altra tenoplastica della mano, NAS
81.71.10↔	Impianto di altra endoprotesi delle articolazioni delle dita della mano	82.86.10↔	Tenoplastica di tendini flessori della mano
81.71.99↔	Artroplastica della articolazione metacarpofalangea e interfalangea con impianto, altro	82.86.11↔	Creazione di un letto per l'innesto di tendini nella mano
81.72↔	Artroplastica della articolazione metacarpofalangea e interfalangea senza impianto	82.86.12↔	Revisione senza sostituzione di innesto tendineo della mano
81.74.00↔	Artroplastica della articolazione carpocarpale o carpometacarpale con impianto, NAS	82.86.13↔	Sostituzione di innesto tendineo della mano
81.74.10↔	Impianto di endoprotesi dell'articolazione della base del pollice	82.86.99↔	Altra tenoplastica della mano, altro
81.74.99↔	Artroplastica della articolazione carpocarpale o carpometacarpale con impianto, altro	82.89.10↔	Plastica delle guaine tendinee della mano
81.93.00↔	Sutura della capsula o dei legamenti dell'arto superiore, NAS	82.89.11↔	Rifissazione ossea di legamenti della mano, Carpo e metacarpo
81.93.10↔	Sutura dell'apparato legamentoso della clavicola	82.89.12↔	Rifissazione ossea di legamenti di mano, altri legamenti della mano
81.93.20↔	Sutura dell'anello fibroso radio-ulnare	82.89.13↔	Distrazione transarticolare dei tessuti molli per anomalie congenite della mano
81.93.21↔	Sutura dell'apparato legamentoso radio-ulnare distale	82.89.14↔	Radializzazione per anomalie congenite della mano
81.93.30↔	Sutura della capsula o dei legamenti dell'arto superiore, carpo e metacarpo	82.89.15↔	Resezione di briglie con ricostruzione plastica per anomalie congenite della mano
81.93.99↔	Sutura della capsula o dei legamenti dell'arto superiore, altro	82.89.16↔	Trasferimento di dito del piede per sostituire un dito della mano
82.12↔	Fasciotomia della mano	82.89.99↔	Altri interventi di plastica sulla mano, altro
82.32↔	Asportazione di tendini della mano per innesto	83.43.00↔	Asportazione di muscoli o fasce per innesto, NAS
82.34↔	Asportazione di muscolo o fasce della mano per innesto	83.43.10↔	Prelievo di lembo miocutaneo per innesto
82.35.00↔	Altra fasciectomia della mano, NAS	83.43.11↔	Prelievo di lembo osteomiocutaneo o osteofasciocutaneo per innesto
82.35.10↔	Fasciectomia del palmo della mano	83.43.12↔	Prelievo di altro lembo da muscolo o fascia con anastomosi microvascolare
82.35.11↔	Fasciectomia della mano e delle dita della mano con neurolisi	83.43.99↔	Asportazione di muscoli o fasce per innesto, altro
82.35.12↔	Fasciectomia della mano e delle dita della mano con neurolisi e arteriolisi	83.71.00↔	Avanzamento di tendini, NAS
82.35.13↔	Fasciectomia della mano e delle dita della mano con artrolisi	83.71.10↔	Avanzamento di tendini, Testa e collo
82.35.99↔	Altra fasciectomia della mano, altro	83.71.11↔	Avanzamento di tendini, Spalla e ascella
82.39.00↔	Altra asportazione dei tessuti molli della mano, NAS	83.71.12↔	Avanzamento di tendini, Braccio e gomito
82.39.10↔	Altra asportazione dei tessuti molli della mano, Asportazione di guaine tendinee della mano	83.71.13↔	Avanzamento di tendini, Avambraccio
82.39.99↔	Altra asportazione dei tessuti molli della mano, altro	83.71.14↔	Avanzamento di tendini, Parete toracica, addome e dorso
82.46.00↔	Sutura di muscoli o fasce della mano, NAS	83.71.15↔	Avanzamento di tendini, Regione inguinale e genitale e natiche
82.46.10↔	Sutura di fascia della mano	83.71.16↔	Avanzamento di tendini, Estremità inferiore
82.46.20↔	Sutura di muscolo della mano	83.71.19↔	Avanzamento di tendini, Altra localizzazione
82.46.99↔	Sutura di muscoli o fasce della mano, altro	83.71.99↔	Avanzamento di tendini, altro
82.51↔	Avanzamento di tendini della mano	83.75.00↔	Trasferimento o trapianto di tendini, NAS
82.52↔	Arretramento di tendini della mano	83.75.10↔	Trasferimento o trapianto di tendini, Testa e collo
82.53↔	Reinserzione di tendini della mano	83.75.11↔	Trasferimento o trapianto di tendini, Spalla e ascella
82.54↔	Reinserzione di muscoli della mano	83.75.12↔	Trasferimento o trapianto di tendini, Braccio e gomito
82.55↔	Altra modificazione di lunghezza di tendini e muscoli della mano	83.75.13↔	Trasferimento o trapianto di tendini, Avambraccio
82.56↔	Altra trasferimento o trapianto di tendini della mano	83.75.14↔	Trasferimento o trapianto di tendini, Parete toracica, addome e dorso
82.57.00↔	Altra trasposizione di tendini della mano, NAS	83.75.15↔	Trasferimento o trapianto di tendini, Regione inguinale e genitale e natiche
82.57.10↔	Altra trasposizione di tendini della mano, Trasposizione di tendine flessore della mano	83.75.16↔	Trasferimento o trapianto di tendini, Estremità inferiore
82.57.99↔	Altra trasposizione di tendini della mano, altro	83.75.19↔	Trasferimento o trapianto di tendini, Altra localizzazione
82.58↔	Altra trasferimento o trapianto di muscoli della mano	83.75.99↔	Trasferimento o trapianto di tendini, altro
82.59↔	Altra trasposizione di muscoli della mano	83.76.00↔	Altra trasposizione di tendini, NAS
82.61↔	Intervento di ricostruzione del pollice completo di nervi e vasi sanguigni	83.76.10↔	Altra trasposizione di tendini, Testa e collo
82.69↔	Altra ricostruzione del pollice	83.76.11↔	Altra trasposizione di tendini, Spalla e ascella
82.71↔	Ricostruzione di puleggia tendinea	83.76.12↔	Altra trasposizione di tendini, Braccio e gomito
		83.76.13↔	Altra trasposizione di tendini, Avambraccio
		83.76.14↔	Altra trasposizione di tendini, Parete toracica e dorso
		83.76.15↔	Altra trasposizione di tendini, Regione inguinale e genitale e natiche
		83.76.16↔	Altra trasposizione di tendini, Estremità inferiore
		83.76.19↔	Altra trasposizione di tendini, Altra localizzazione
		83.76.99↔	Altra trasposizione di tendini, altro
		83.79↔	Altra trasposizione di muscoli

83.81.00↔	Innesto tendineo, NAS	86.4x.18↔	Asportazione radicale di lesione della cute delle estremità inferiore con controllo istografico
83.81.10↔	Innesto tendineo, Testa e collo	86.4x.19↔	Asportazione radicale di lesione della cute di altra localizzazione con controllo istografico
83.81.11↔	Innesto tendineo, Spalla e ascella	86.4x.20↔	Asportazione radicale di lesione della cute del capo con innesto o trasposizione di cute
83.81.12↔	Innesto tendineo, Braccio e gomito	86.4x.21↔	Asportazione radicale di lesione della cute del collo con innesto o trasposizione di cute
83.81.13↔	Innesto tendineo, Avambraccio	86.4x.22↔	Asportazione radicale di lesione della cute di spalla e ascella con innesto o trasposizione di cute
83.81.14↔	Innesto tendineo, Parete toracica, addome e dorso	86.4x.23↔	Asportazione radicale di lesione della cute di braccio e gomito con innesto o trasposizione di cute
83.81.15↔	Innesto tendineo, Regione inguinale e genitale e natiche	86.4x.24↔	Asportazione radicale di lesione della cute dell'avambraccio con innesto o trasposizione di cute
83.81.16↔	Innesto tendineo, Estremità inferiore	86.4x.25↔	Asportazione radicale di lesione della cute della mano con innesto o trasposizione di cute
83.81.19↔	Innesto tendineo, Altra localizzazione	86.4x.26↔	Asportazione radicale di lesione della cute della parete toracica e del dorso con innesto o trasposizione di cute
83.81.99↔	Innesto tendineo, altro	86.4x.27↔	Asportazione radicale di lesione della cute della regione addominale con innesto o trasposizione di cute
83.82.10↔	Innesto di fascia, Testa e collo	86.4x.28↔	Asportazione radicale di lesione della cute della regione inguinale e genitale con innesto o trasposizione di cute
83.82.11↔	Innesto di fascia, Spalla e ascella	86.4x.29↔	Asportazione radicale di lesione della cute di altra localizzazione con innesto o trasposizione di cute
83.82.12↔	Innesto di fascia, Braccio e gomito	86.4x.2a↔	Asportazione radicale di lesione della cute delle natiche con innesto o trasposizione di cute
83.82.13↔	Innesto di fascia, Avambraccio	86.4x.2b↔	Asportazione radicale di lesione della cute delle estremità inferiore con innesto o trasposizione di cute
83.82.14↔	Innesto di fascia, Parete toracica, addome e dorso	86.4x.99↔	Asportazione radicale di lesione della cute, altro
83.82.15↔	Innesto di fascia, Regione inguinale e genitale e natiche	86.61.10↔	Piccolo innesto di cute a tutto spessore nella mano
83.82.16↔	Innesto di fascia, Estremità inferiore	86.61.20↔	Ampio innesto di cute a tutto spessore nella mano
83.82.19↔	Innesto di fascia, Altra localizzazione	86.61.99↔	Innesto di cute a tutto spessore nella mano, altro
83.82.20↔	Innesto di lembo muscolare o fasciale locale, Testa e collo	86.62.10↔	Piccolo innesto cutaneo a spessore parziale nella mano
83.82.21↔	Innesto di lembo muscolare o fasciale locale, Spalla e ascella	86.62.20↔	Ampio innesto cutaneo a spessore parziale nella mano
83.82.22↔	Innesto di lembo muscolare o fasciale locale, Braccio e gomito	86.62.99↔	Altro innesto di cute nella mano, altro
83.82.23↔	Innesto di lembo muscolare o fasciale locale, Avambraccio	86.63.10↔	Piccolo innesto di cute a tutto spessore nel capo (eccetto labbra e bocca)
83.82.24↔	Innesto di lembo muscolare o fasciale locale, Parete toracica, addome e dorso	86.63.11↔	Piccolo innesto di cute a tutto spessore nel collo
83.82.25↔	Innesto di lembo muscolare o fasciale locale, Regione inguinale e genitale e natiche	86.63.12↔	Piccolo innesto di cute a tutto spessore nella spalla e braccio
83.82.26↔	Innesto di lembo muscolare o fasciale locale, Estremità inferiore	86.63.13↔	Piccolo innesto di cute a tutto spessore nell'avambraccio
83.82.29↔	Innesto di lembo muscolare o fasciale locale, Altra localizzazione	86.63.15↔	Piccolo innesto di cute a tutto spessore nella parete toracica, addome e dorso
83.82.30↔	Innesto di lembo osteomiocutaneo o osteofasciocutaneo, Testa e collo	86.63.16↔	Piccolo innesto di cute a tutto spessore nella regione inguinale e genitale
83.82.31↔	Innesto di lembo osteomiocutaneo o osteofasciocutaneo, Spalla e ascella	86.63.17↔	Piccolo innesto di cute a tutto spessore nelle natiche
83.82.32↔	Innesto di lembo osteomiocutaneo o osteofasciocutaneo, Braccio e gomito	86.63.18↔	Piccolo innesto di cute a tutto spessore nella coscia e gamba
83.82.33↔	Innesto di lembo osteomiocutaneo o osteofasciocutaneo, Avambraccio	86.63.19↔	Piccolo innesto di cute a tutto spessore in altra sede
83.82.34↔	Innesto di lembo osteomiocutaneo o osteofasciocutaneo, Parete toracica, addome e dorso	86.63.1a↔	Piccolo innesto di cute a tutto spessore nel piede
83.82.35↔	Innesto di lembo osteomiocutaneo o osteofasciocutaneo, Regione inguinale e genitale e natiche	86.63.20↔	Ampio innesto di cute a tutto spessore nel capo (eccetto labbra e bocca)
83.82.36↔	Innesto di lembo osteomiocutaneo o osteofasciocutaneo, Estremità inferiore	86.63.21↔	Ampio innesto di cute a tutto spessore nel collo
83.82.39↔	Innesto di lembo osteomiocutaneo o osteofasciocutaneo, Altra localizzazione	86.63.22↔	Ampio innesto di cute a tutto spessore nella spalla e braccio
83.82.40↔	Innesto di altro lembo con anastomosi microvascolare da muscolo o fascia, Testa e collo	86.63.23↔	Ampio innesto di cute a tutto spessore nell'avambraccio
83.82.41↔	Innesto di altro lembo con anastomosi microvascolare da muscolo o fascia, Spalla e ascella	86.63.25↔	Ampio innesto di cute a tutto spessore nella parete toracica, addome e dorso
83.82.42↔	Innesto di altro lembo con anastomosi microvascolare da muscolo o fascia, Braccio e gomito	86.63.26↔	Ampio innesto di cute a tutto spessore nella regione inguinale e genitale
83.82.43↔	Innesto di altro lembo con anastomosi microvascolare da muscolo o fascia, Avambraccio	86.63.27↔	Ampio innesto di cute a tutto spessore nelle natiche
83.82.44↔	Innesto di altro lembo con anastomosi microvascolare da muscolo o fascia, Parete toracica, addome e dorso	86.63.28↔	Ampio innesto di cute a tutto spessore nella coscia e gamba
83.82.45↔	Innesto di altro lembo con anastomosi microvascolare da muscolo o fascia, Regione inguinale e genitale e natiche	86.63.29↔	Ampio innesto di cute a tutto spessore in altra sede
83.82.46↔	Innesto di altro lembo con anastomosi microvascolare da muscolo o fascia, Estremità inferiore	86.63.2a↔	Ampio innesto di cute a tutto spessore nel piede
83.82.47↔	Innesto di altro lembo con anastomosi microvascolare da muscolo o fascia, Altra localizzazione	86.63.99↔	Innesto di cute a tutto spessore in altre sedi, altro
83.82.99↔	Innesto di muscoli o fasce, altro	86.71↔	Allestimento e prelievo di lembi pedunculati o liberi
83.92↔	Inserzione o sostituzione di stimolatore dei muscoli scheletrici	86.72↔	Avanzamento di lembo pedunculato
86.4x.00↔	Asportazione radicale di lesione della cute, NAS	86.73.00↔	Trasferimento di lembo pedunculato o libero sulla mano, NAS
86.4x.10↔	Asportazione radicale di lesione della cute del capo con controllo istografico	86.73.10↔	Piccola plastica di allungamento sulla mano
86.4x.11↔	Asportazione radicale di lesione della cute del collo con controllo istografico	86.73.11↔	Piccola plastica di avanzamento e rotazione sulla mano
86.4x.13↔	Asportazione radicale di lesione della cute dell'avambraccio e della mano con controllo istografico	86.73.12↔	Piccola plastica di trasposizione sulla mano
86.4x.17↔	Asportazione radicale di lesione della cute della regione inguinale e genitale e delle natiche con controllo istografico	86.73.13↔	Piccola plastica con lembo a isola sulla mano
		86.73.20↔	Ampia plastica di allungamento sulla mano
		86.73.21↔	Ampia plastica di avanzamento e rotazione sulla mano
		86.73.22↔	Ampia plastica di trasposizione sulla mano

86.73.23↔	Ampia plastica con lembo a isola sulla mano	86.75.12↔	Revisione di lembo pedunculato o libero o di innesto cutaneo libero di spalla e braccio
86.73.24↔	Ampia plastica a Z sulla mano	86.75.13↔	Revisione di lembo pedunculato o libero o di innesto cutaneo libero dell'avambraccio
86.73.29↔	Altra plastica con lembo locale sulla mano	86.75.14↔	Revisione di lembo pedunculato o libero o di innesto cutaneo libero della mano
86.73.30↔	Trasferimento di lembo libero con anastomosi microvascolare sulla mano	86.75.15↔	Revisione di lembo pedunculato o libero o di innesto cutaneo libero della parete toracica e del dorso
86.73.40↔	Trasferimento di lembo regionale pedunculato o di lembo a distanza pedunculato sulla mano	86.75.16↔	Revisione di lembo pedunculato o libero o di innesto cutaneo libero della regione addominale
86.73.80↔	Interventi plastici combinati su pelle e tessuto sottocutaneo della mano	86.75.17↔	Revisione di lembo pedunculato o libero o di innesto cutaneo libero delle estremità inferiori
86.73.99↔	Trasferimento di altro lembo pedunculato o libero sulla mano, altro	86.75.19↔	Revisione di lembo pedunculato o libero o di innesto cutaneo libero in altra sede
86.74.10↔	Piccola plastica di allungamento sul capo (eccetto labbra e bocca)	86.75.99↔	Revisione di lembo pedunculato o libero, altro
86.74.11↔	Piccola plastica di allungamento sul collo	86.76.10↔	Ampia plastica di allungamento sul capo (eccetto labbra e bocca)
86.74.12↔	Piccola plastica di allungamento su spalla e braccio	86.76.11↔	Ampia plastica di allungamento sul collo
86.74.13↔	Piccola plastica di allungamento sull'avambraccio	86.76.12↔	Ampia plastica di allungamento su spalla e braccio
86.74.14↔	Piccola plastica di allungamento su parete toracica e dorso	86.76.13↔	Ampia plastica di allungamento sull'avambraccio
86.74.15↔	Piccola plastica di allungamento sulla regione addominale	86.76.14↔	Ampia plastica di allungamento su parete toracica e dorso
86.74.16↔	Piccola plastica di allungamento sulla regione inguinale e genitale	86.76.15↔	Ampia plastica di allungamento sulla regione addominale
86.74.17↔	Piccola plastica di allungamento sulle natiche	86.76.16↔	Ampia plastica di allungamento sulla regione inguinale e genitale
86.74.18↔	Piccola plastica di allungamento su coscia e gamba	86.76.17↔	Ampia plastica di allungamento sulle natiche
86.74.19↔	Piccola plastica di allungamento in altra sede	86.76.19↔	Ampia plastica di allungamento in altra sede
86.74.1a↔	Piccola plastica di allungamento sul piede	86.76.1a↔	Ampia plastica di allungamento su coscia e gamba
86.74.20↔	Piccola plastica di avanzamento e rotazione sul capo (eccetto labbra e bocca)	86.76.1b↔	Ampia plastica di allungamento sul piede
86.74.21↔	Piccola plastica di avanzamento e rotazione sul collo	86.76.20↔	Ampia plastica di avanzamento e rotazione sul capo (eccetto labbra e bocca)
86.74.22↔	Piccola plastica di avanzamento e rotazione su spalla e braccio	86.76.21↔	Ampia plastica di avanzamento e rotazione sul collo
86.74.23↔	Piccola plastica di avanzamento e rotazione sull'avambraccio	86.76.22↔	Ampia plastica di avanzamento e rotazione su spalla e braccio
86.74.25↔	Piccola plastica di avanzamento e rotazione su parete toracica e dorso	86.76.23↔	Ampia plastica di avanzamento e rotazione sull'avambraccio
86.74.26↔	Piccola plastica di avanzamento e rotazione sulla regione addominale	86.76.24↔	Ampia plastica di avanzamento e rotazione su parete toracica e dorso
86.74.27↔	Piccola plastica di avanzamento e rotazione sulla regione inguinale e genitale	86.76.25↔	Ampia plastica di avanzamento e rotazione sulla regione addominale
86.74.28↔	Piccola plastica di avanzamento e rotazione sulle natiche	86.76.26↔	Ampia plastica di avanzamento e rotazione sulla regione inguinale e genitale
86.74.29↔	Piccola plastica di avanzamento e rotazione in altra sede	86.76.27↔	Ampia plastica di avanzamento e rotazione sulle natiche
86.74.2a↔	Piccola plastica di avanzamento e rotazione su coscia e gamba	86.76.28↔	Ampia plastica di avanzamento e rotazione su coscia e gamba
86.74.2b↔	Piccola plastica di avanzamento e rotazione sul piede	86.76.29↔	Ampia plastica di avanzamento e rotazione in altra sede
86.74.30↔	Piccola plastica di trasposizione sul capo (eccetto labbra e bocca)	86.76.2a↔	Ampia plastica di avanzamento e rotazione sul piede
86.74.31↔	Piccola plastica di trasposizione sul collo	86.76.30↔	Ampia plastica di trasposizione sul capo (eccetto labbra e bocca)
86.74.32↔	Piccola plastica di trasposizione su spalla e braccio	86.76.31↔	Ampia plastica di trasposizione sul collo
86.74.33↔	Piccola plastica di trasposizione sull'avambraccio	86.76.32↔	Ampia plastica di trasposizione su spalla e braccio
86.74.34↔	Piccola plastica di trasposizione su parete toracica e dorso	86.76.33↔	Ampia plastica di trasposizione sull'avambraccio
86.74.35↔	Piccola plastica di trasposizione sulla regione addominale	86.76.34↔	Ampia plastica di trasposizione su parete toracica e dorso
86.74.36↔	Piccola plastica di trasposizione sulla regione inguinale e genitale	86.76.35↔	Ampia plastica di trasposizione sulla regione addominale
86.74.37↔	Piccola plastica di trasposizione sulle natiche	86.76.36↔	Ampia plastica di trasposizione sulla regione inguinale e genitale
86.74.38↔	Piccola plastica di trasposizione su coscia e gamba	86.76.37↔	Ampia plastica di trasposizione sulle natiche
86.74.39↔	Piccola plastica di trasposizione in altra sede	86.76.38↔	Ampia plastica di trasposizione su coscia e gamba
86.74.3a↔	Piccola plastica di trasposizione sul piede	86.76.39↔	Ampia plastica di trasposizione in altra sede
86.74.40↔	Piccola plastica con lembo a isola sul capo (eccetto labbro e bocca)	86.76.3a↔	Ampia plastica di trasposizione sul piede
86.74.41↔	Piccola plastica con lembo a isola sul collo	86.76.40↔	Ampia plastica con lembo a isola sul capo (eccetto labbro e bocca)
86.74.42↔	Piccola plastica con lembo a isola su spalla e braccio	86.76.41↔	Ampia plastica con lembo a isola sul collo
86.74.43↔	Piccola plastica con lembo a isola sull'avambraccio	86.76.42↔	Ampia plastica con lembo a isola su spalla e braccio
86.74.44↔	Piccola plastica con lembo a isola su parete toracica e dorso	86.76.43↔	Ampia plastica con lembo a isola sull'avambraccio
86.74.45↔	Piccola plastica con lembo a isola sulla regione addominale	86.76.44↔	Ampia plastica con lembo a isola su parete toracica e dorso
86.74.46↔	Piccola plastica con lembo a isola sulla regione inguinale e genitale	86.76.45↔	Ampia plastica con lembo a isola sulla regione addominale
86.74.47↔	Piccola plastica con lembo a isola sulle natiche	86.76.46↔	Ampia plastica con lembo a isola sulla regione inguinale e genitale
86.74.48↔	Piccola plastica con lembo a isola su coscia e gamba	86.76.47↔	Ampia plastica con lembo a isola sulle natiche
86.74.49↔	Piccola plastica con lembo a isola in altra sede	86.76.48↔	Ampia plastica con lembo a isola su coscia e gamba
86.74.4a↔	Piccola plastica con lembo a isola sul piede	86.76.49↔	Ampia plastica con lembo a isola in altra sede
86.74.99↔	Trasferimento di lembo pedunculato o libero in altra sede, altro	86.76.4a↔	Ampia plastica con lembo a isola sul piede
86.75.10↔	Revisione di lembo pedunculato o libero o di innesto cutaneo libero del capo	86.76.99↔	Trasferimento di lembo pedunculato o libero in altra sede, ampio, altro
86.75.11↔	Revisione di lembo pedunculato o libero o di innesto cutaneo libero del collo	86.77.10↔	Altra plastica con lembo locale sul capo (eccetto labbra e bocca)

86.77.11↔	Altra plastica con lembo locale sul collo	86.78.40↔	Trasferimento di altro lembo pedunculato o libero sul capo (eccetto labbra e bocca)
86.77.12↔	Altra plastica con lembo locale su spalla e braccio	86.78.41↔	Trasferimento di altro lembo pedunculato o libero sul collo
86.77.13↔	Altra plastica con lembo locale sull'avambraccio	86.78.42↔	Trasferimento di altro lembo pedunculato o libero su spalla e braccio
86.77.14↔	Altra plastica con lembo locale su parete toracica e dorso	86.78.43↔	Trasferimento di altro lembo pedunculato o libero sull'avambraccio
86.77.15↔	Altra plastica con lembo locale sulla regione addominale	86.78.44↔	Trasferimento di altro lembo pedunculato o libero su parete toracica e dorso
86.77.16↔	Altra plastica con lembo locale sulla regione inguinale e genitale	86.78.45↔	Trasferimento di altro lembo pedunculato o libero sulla regione addominale
86.77.17↔	Altra plastica con lembo locale sulle natiche	86.78.46↔	Trasferimento di altro lembo pedunculato o libero sulla regione inguinale e genitale
86.77.18↔	Altra plastica con lembo locale su coscia e gamba	86.78.47↔	Trasferimento di altro lembo pedunculato o libero sulle natiche
86.77.19↔	Altra plastica con lembo locale in altra sede	86.78.48↔	Trasferimento di altro lembo pedunculato o libero sulle estremità inferiori
86.77.1a↔	Altra plastica con lembo locale sul piede	86.78.49↔	Trasferimento di altro lembo pedunculato o libero in altra sede
86.77.99↔	Trasferimento di altro lembo locale, altro	86.83.00↔	Intervento di plastica riduttiva e liposuzione, NAS
86.78.10↔	Trasferimento di lembo libero con anastomosi microvascolare sul capo (eccetto labbra e bocca)	86.83.09↔	Intervento di plastica riduttiva e liposuzione, altro
86.78.11↔	Trasferimento di lembo libero con anastomosi microvascolare sul collo	86.83.11↔	Intervento di plastica riduttiva su capo e collo
86.78.12↔	Trasferimento di lembo libero con anastomosi microvascolare su spalla e braccio	86.83.12↔	Intervento di plastica riduttiva su spalla e braccio
86.78.13↔	Trasferimento di lembo libero con anastomosi microvascolare sull'avambraccio	86.83.13↔	Intervento di plastica riduttiva sull'avambraccio
86.78.14↔	Trasferimento di lembo libero con anastomosi microvascolare su parete toracica e dorso	86.83.14↔	Intervento di plastica riduttiva sulla mano
86.78.15↔	Trasferimento di lembo libero con anastomosi microvascolare sulla regione addominale	86.83.1a↔	Intervento di plastica riduttiva sull'addome
86.78.16↔	Trasferimento di lembo libero con anastomosi microvascolare sulla regione inguinale e genitale	86.83.1b↔	Intervento di plastica riduttiva su schiena o fianchi
86.78.17↔	Trasferimento di lembo libero con anastomosi microvascolare sulle natiche	86.83.1c↔	Intervento di plastica riduttiva sincrono su addome, fianchi nonché schiena
86.78.18↔	Trasferimento di lembo libero con anastomosi microvascolare sulle estremità inferiori	86.83.1d↔	Intervento di plastica riduttiva sulla regione inguinale e genitale
86.78.19↔	Trasferimento di lembo libero con anastomosi microvascolare in altra sede	86.83.1e↔	Intervento di plastica riduttiva sulle natiche
86.78.20↔	Trasferimento di lembo regionale pedunculato o di lembo a distanza pedunculato sul capo (eccetto labbra e bocca)	86.83.1f↔	Intervento di plastica riduttiva sulla coscia
86.78.21↔	Trasferimento di lembo regionale pedunculato o di lembo a distanza pedunculato sul collo	86.83.1g↔	Intervento di plastica riduttiva su gamba e piede
86.78.22↔	Trasferimento di lembo regionale pedunculato o di lembo a distanza pedunculato su spalla e braccio	86.83.21↔	Aspirazione di tessuto adiposo
86.78.23↔	Trasferimento di lembo regionale pedunculato o di lembo a distanza pedunculato sull'avambraccio	86.83.22↔	Liposuzione per trapianto
86.78.24↔	Trasferimento di lembo regionale pedunculato o di lembo a distanza pedunculato su parete toracica e dorso	86.91↔	Asportazione di cute per innesto
86.78.25↔	Trasferimento di lembo regionale pedunculato o di lembo a distanza pedunculato sulla regione addominale	86.93.10↔	Inserzione di espansore tissutale nel capo
86.78.26↔	Trasferimento di lembo regionale pedunculato o di lembo a distanza pedunculato sulla regione inguinale e genitale	86.93.11↔	Inserzione di espansore tissutale nel collo
86.78.27↔	Trasferimento di lembo regionale pedunculato o di lembo a distanza pedunculato sulle natiche	86.93.12↔	Inserzione di espansore tissutale nella spalla e nel braccio
86.78.28↔	Trasferimento di lembo regionale pedunculato o di lembo a distanza pedunculato sulle estremità inferiori	86.93.13↔	Inserzione di espansore tissutale nell'avambraccio
86.78.29↔	Trasferimento di lembo regionale pedunculato o di lembo a distanza pedunculato in altra sede	86.93.14↔	Inserzione di espansore tissutale nella mano
86.78.30↔	Interventi plastici combinati su pelle e tessuto sottocutaneo del capo (eccetto labbra e bocca)	86.93.15↔	Inserzione di espansore tissutale nella parete toracica e nel dorso
86.78.31↔	Interventi plastici combinati su pelle e tessuto sottocutaneo del collo	86.93.16↔	Inserzione di espansore tissutale nella regione addominale
86.78.32↔	Interventi plastici combinati su pelle e tessuto sottocutaneo di spalla e braccio	86.93.18↔	Inserzione di espansore tissutale nelle estremità inferiori
86.78.33↔	Interventi plastici combinati su pelle e tessuto sottocutaneo dell'avambraccio	86.93.99↔	Inserzione di espansore tissutale, altro
86.78.34↔	Interventi plastici combinati su pelle e tessuto sottocutaneo della parete toracica e del dorso	92.27.00↔	Impianto o inserzione di elementi radioattivi (brachiterapia con radionuclidi chiusi), superficie corporea, altra o NAS sede di applicazione
86.78.35↔	Interventi plastici combinati su pelle e tessuto sottocutaneo della regione addominale	92.27.10↔	Impianto o inserzione di elementi radioattivi (brachiterapia con radionuclidi chiusi), organi sessuali femminili, NAS
86.78.36↔	Interventi plastici combinati su pelle e tessuto sottocutaneo della regione inguinale e genitale	92.27.11↔	Impianto o inserzione di elementi radioattivi (brachiterapia con radionuclidi chiusi), in sede intrauterina
86.78.37↔	Interventi plastici combinati su pelle e tessuto sottocutaneo delle natiche	92.27.12↔	Impianto o inserzione di elementi radioattivi (brachiterapia con radionuclidi chiusi), in sede intravaginale
86.78.38↔	Interventi plastici combinati su pelle e tessuto sottocutaneo delle estremità inferiori	92.27.13↔	Impianto o inserzione di elementi radioattivi (brachiterapia con radionuclidi chiusi), in sede combinata intrauterina e intravaginale
86.78.39↔	Interventi plastici combinati su pelle e tessuto sottocutaneo di altra sede	92.27.21↔	Impianto o inserzione di elementi radioattivi (brachiterapia con radionuclidi chiusi), superficie corporea
		92.27.22↔	Impianto o inserzione di elementi radioattivi (brachiterapia con radionuclidi chiusi), in sede intracavitaria
		92.27.23↔	Impianto o inserzione di elementi radioattivi (brachiterapia con radionuclidi chiusi), in sede endoluminale
		92.27.30↔	Impianto o inserzione di elementi radioattivi (brachiterapia con radionuclidi chiusi), vasi NAS
		92.27.31↔	Impianto o inserzione di elementi radioattivi (brachiterapia con radionuclidi chiusi), arterie coronarie
		92.27.39↔	Impianto o inserzione di elementi radioattivi (brachiterapia con radionuclidi chiusi), altri vasi
		92.27.40↔	Impianto o inserzione di elementi radioattivi (brachiterapia con radionuclidi chiusi), intraoperatoria
		92.27.70↔	Moulage radioattivi, NAS

92.27.71↔	Moulage radioattivi: costruzione e applicazione di moulage radioattivi superficiali	92.29.13↔	Brachiterapia interstiziale con impianto di emettitori rimovibili monoplanari, alto rateo di dose
92.27.72↔	Moulage radioattivi: costruzione e applicazione di applicatori non impiegati sulla superficie corporea	92.29.19↔	Brachiterapia interstiziale con impianto di emettitori rimovibili monoplanari, altro
92.27.73↔	Moulage radioattivi: costruzione e applicazione di applicatori oculari	92.29.21↔	Brachiterapia interstiziale con impianto volumetrico di emettitori rimovibili multiplanari, basso rateo di dose
92.27.79↔	Moulage radioattivi, altro	92.29.22↔	Brachiterapia interstiziale con impianto volumetrico di emettitori rimovibili multiplanari, rateo di dose pulsata (pulsed dose rate)
92.28.00↔	Iniezione, instillazione o somministrazione per via orale di radioisotopi, NAS	92.29.23↔	Brachiterapia interstiziale con impianto volumetrico di emettitori rimovibili multiplanari, alto rateo di dose
92.28.01↔	Instillazione di radionuclidi aperti in articolazioni	92.29.24↔	Brachiterapia con impianto di emettitori rimovibili multiplanari, alto rateo di dose, intraoperatoria
92.28.02↔	Radioiodioterapia fino a 1,2 GBq I-131, senza somministrazione di tireotropina ricombinante (rh-TSH)	92.29.29↔	Brachiterapia interstiziale con impianto volumetrico di emettitori rimovibili multiplanari, altro
92.28.03↔	Radioiodioterapia fino a 1,2 GBq I-131, con somministrazione di tireotropina ricombinante (rh-TSH)	92.29.31↔	Brachiterapia interstiziale con impianto di emettitori permanenti, fino a 10 sorgenti
92.28.04↔	Radioiodioterapia da 1,2 a meno di 5 GBq I-131, senza somministrazione di tireotropina ricombinante (rh-TSH)	92.29.32↔	Brachiterapia interstiziale con impianto di emettitori permanenti, da 11 a 15 sorgenti
92.28.05↔	Radioiodioterapia da 1,2 a meno di 5 GBq I-131, con somministrazione di tireotropina ricombinante (rh-TSH)	92.29.33↔	Brachiterapia interstiziale con impianto di emettitori permanenti, da 16 a 20 sorgenti
92.28.06↔	Radioiodioterapia da 5 GBq I-131, senza somministrazione di tireotropina ricombinante (rh-TSH)	92.29.34↔	Brachiterapia interstiziale con impianto di emettitori permanenti, da 21 a 25 sorgenti
92.28.07↔	Radioiodioterapia da 5 GBq I-131, con somministrazione di tireotropina ricombinante (rh-TSH)	92.29.35↔	Brachiterapia interstiziale con impianto di emettitori permanenti, da 26 a 30 sorgenti
92.28.11↔	Terapia con radionuclidi aperti per metastasi ossee	92.29.36↔	Brachiterapia interstiziale con impianto di emettitori permanenti, da 31 a 35 sorgenti
92.28.13↔	Terapia radiorecettoriale con analoghi della somatostatina DOTA-coniugati	92.29.37↔	Brachiterapia interstiziale con impianto di emettitori permanenti, da 36 a 40 sorgenti
92.28.20↔	Radioimmunoterapia con 90Y ibritumomab tiuxetano, parenterale	92.29.38↔	Brachiterapia interstiziale con impianto di emettitori permanenti, da 41 a 45 sorgenti
92.28.21↔	Somministrazione parenterale di iodio-131-MIBG (metaiodobenzilguanidina)	92.29.39↔	Brachiterapia interstiziale con impianto di emettitori permanenti, da 46 a 50 sorgenti
92.28.22↔	Radioimmunoterapia con iodio-131 [I-131] tositumomab, parenterale	92.29.3a↔	Brachiterapia interstiziale con impianto di emettitori permanenti, da 51 a 55 sorgenti
92.28.23↔	Radioimmunoterapia con altri anticorpi, parenterale	92.29.3b↔	Brachiterapia interstiziale con impianto di emettitori permanenti, da 56 a 60 sorgenti
92.28.31↔	Radio-chemioembolizzazione endovascolare selettiva con I-131-Lipiodol	92.29.3c↔	Brachiterapia interstiziale con impianto di emettitori permanenti, da 61 a 65 sorgenti
92.28.32↔	Terapia endovascolare selettiva con radionuclidi (SIRT) mediante embolizzazione con microsferi marcate con ittrio-90	92.29.3d↔	Brachiterapia interstiziale con impianto di emettitori permanenti, da 66 a 70 sorgenti
92.28.33↔	Brachiterapia endovascolare con renio-188	92.29.3e↔	Brachiterapia interstiziale con impianto di emettitori permanenti, da 71 sorgenti e più
92.28.99↔	Iniezione, instillazione o somministrazione per via orale di radioisotopi, altro		
92.29.11↔	Brachiterapia interstiziale con impianto di emettitori rimovibili monoplanari, basso rateo di dose		
92.29.12↔	Brachiterapia interstiziale con impianto di emettitori rimovibili monoplanari, rateo di dose pulsata (pulsed dose rate)		

## Procedura B17-7

04.5x.10↔	Innesto del tratto extracranico di nervi cranici	04.79.25↔	Innesto e trasposizione di nervi del tronco e delle estremità inferiore con sutura interfascicolare
04.5x.11↔	Innesto del plesso brachiale e di nervi della spalla	86.67.10↔	Piccolo innesto cutaneo rigenerativo temporaneo nel capo
04.5x.12↔	Innesto di nervi del braccio e della mano	86.67.11↔	Piccolo innesto cutaneo rigenerativo temporaneo nel collo
04.5x.13↔	Innesto di nervi del tronco e delle estremità inferiori	86.67.12↔	Piccolo innesto cutaneo rigenerativo temporaneo nella spalla e nel braccio
04.76↔	Riparazione di lesioni traumatiche di vecchia data di nervi cranici e periferici	86.67.13↔	Piccolo innesto cutaneo rigenerativo temporaneo nell'avambraccio
04.79.10↔	Innesto e trasposizione del tratto extracranico di nervi cranici con sutura epineurale	86.67.14↔	Piccolo innesto cutaneo rigenerativo temporaneo nella mano
04.79.11↔	Innesto e trasposizione del plesso brachiale con sutura epineurale	86.67.15↔	Piccolo innesto cutaneo rigenerativo temporaneo nella parete toracica e nel dorso
04.79.12↔	Innesto e trasposizione di nervi della spalla con sutura epineurale	86.67.16↔	Piccolo innesto cutaneo rigenerativo temporaneo nella regione addominale
04.79.13↔	Innesto e trasposizione di nervi del braccio e della mano con sutura epineurale	86.67.17↔	Piccolo innesto cutaneo rigenerativo temporaneo nelle estremità inferiore
04.79.14↔	Innesto e trasposizione di nervi del tronco e delle estremità inferiori con sutura epineurale	86.67.19↔	Piccolo innesto cutaneo rigenerativo temporaneo in altra sede
04.79.20↔	Innesto e trasposizione di nervo con sutura interfascicolare	86.67.20↔	Ampio innesto cutaneo rigenerativo temporaneo nel capo
04.79.21↔	Innesto e trasposizione del tratto extracranico di nervi cranici con sutura interfascicolare	86.67.21↔	Ampio innesto cutaneo rigenerativo temporaneo nel collo
04.79.22↔	Innesto e trasposizione del plesso brachiale con sutura interfascicolare	86.67.22↔	Ampio innesto cutaneo rigenerativo temporaneo nella spalla e nel braccio
04.79.23↔	Innesto e trasposizione di nervi della spalla con sutura interfascicolare	86.67.23↔	Ampio innesto cutaneo rigenerativo temporaneo nell'avambraccio
04.79.24↔	Innesto e trasposizione di nervi del braccio e della mano con sutura interfascicolare	86.67.24↔	Ampio innesto cutaneo rigenerativo temporaneo nella mano
		86.67.25↔	Ampio innesto cutaneo rigenerativo temporaneo nella parete toracica e nel dorso

86.67.26↔	Ampio innesto cutaneo rigenerativo temporaneo nella regione addominale	86.69.20↔	Ampio innesto cutaneo a spessore parziale nel capo (eccetto labbra e bocca)
86.67.27↔	Ampio innesto cutaneo rigenerativo temporaneo nelle estremità inferiori	86.69.21↔	Ampio innesto cutaneo a spessore parziale nel collo
86.67.29↔	Ampio innesto cutaneo rigenerativo temporaneo in altra sede	86.69.22↔	Ampio innesto cutaneo a spessore parziale nella spalla e nel braccio
86.67.30↔	Sostituzione permanente di pelle con materiale di sostituzione dell'epidermide	86.69.23↔	Ampio innesto cutaneo a spessore parziale nell'avambraccio
86.67.31↔	Sostituzione permanente di pelle con materiale di sostituzione del derma	86.69.25↔	Ampio innesto cutaneo sottile nella parete toracica e nel dorso
86.67.99↔	Innesto cutaneo rigenerativo, altro	86.69.26↔	Ampio innesto cutaneo a spessore parziale nella regione addominale
86.69.10↔	Piccolo innesto cutaneo a spessore parziale nel capo (eccetto labbra e bocca)	86.69.27↔	Ampio innesto cutaneo a spessore parziale nella regione inguinale e genitale
86.69.11↔	Piccolo innesto cutaneo a spessore parziale nel collo	86.69.28↔	Ampio innesto cutaneo a spessore parziale nelle natiche
86.69.12↔	Ampio innesto cutaneo a spessore parziale nella spalla e nel braccio	86.69.29↔	Ampio innesto cutaneo a spessore parziale in altra sede
86.69.13↔	Piccolo innesto cutaneo a spessore parziale nell'avambraccio	86.69.2a↔	Ampio innesto cutaneo a spessore parziale nella coscia e nella gamba
86.69.15↔	Piccolo innesto cutaneo a spessore parziale nella parete toracica e nel dorso	86.69.2b↔	Ampio innesto cutaneo a spessore parziale nel piede
86.69.16↔	Piccolo innesto cutaneo a spessore parziale nella regione addominale	86.88.50↔	Impianto o sostituzione di sistema per terapia a pressione negativa, profondo, su ossa e articolazioni delle estremità
86.69.17↔	Piccolo innesto cutaneo a spessore parziale nella regione inguinale e genitale	86.88.51↔	Impianto o sostituzione di sistema per terapia a pressione negativa, profondo, su torace, mediastino e sterno
86.69.18↔	Piccolo innesto cutaneo a spessore parziale nella coscia e nella gamba	86.88.52↔	Impianto o sostituzione di sistema per terapia a pressione negativa, sull'addome aperto
86.69.19↔	Piccolo innesto cutaneo a spessore parziale in altra sede	86.88.53↔	Impianto o sostituzione di sistema per terapia a pressione negativa, endoretale
86.69.1a↔	Piccolo innesto cutaneo a spessore parziale nel piede	86.88.59↔	Impianto o sostituzione di sistema per terapia a pressione negativa, su cute e sottocute o in altra sede

**ADRG B18****Interventi alla colonna vertebrale e al midollo spinale eccetto che per neoplasie maligne, senza CC estremamente gravi o gravi o revisione di shunt ventricolare**

Almeno una Procedura nella tabella B18-1

**DRG B18Z****Interventi alla colonna vertebrale e al midollo spinale eccetto che per neoplasie maligne, senza CC estremamente gravi o gravi o revisione di shunt ventricolare****Procedura B18-1**

03.01.10↔	Rimozione di corpo estraneo dal canale vertebrale, epidurale	03.1↔	Sezione delle radici dei nervi intraspinali
03.01.99↔	Rimozione di corpo estraneo dal canale vertebrale, altro	03.21↔	Cordotomia percutanea
03.02↔	Riapertura di pregressa laminectomia	03.29↔	Altra cordotomia
03.09.00↔	Altra esplorazione e decompressione del canale vertebrale, NAS	03.32.10↔	Biopsia chiusa [percutanea] [agobiopsia] del midollo spinale e delle meningi spinali
03.09.14↔	Approccio chirurgico alla colonna cervicale (mediante laminotomia o emilaminectomia), posteriore, 1 segmento	03.32.20↔	Biopsia a cielo aperto del midollo spinale e delle meningi spinali
03.09.15↔	Approccio chirurgico alla colonna cervicale (mediante laminotomia o emilaminectomia), posteriore, 2 segmenti	03.32.99↔	Biopsia del midollo spinale e delle meningi spinali, altro
03.09.16↔	Approccio chirurgico alla colonna cervicale (mediante laminotomia o emilaminectomia), posteriore, 3 e più segmenti	03.4x.10↔	Asportazione o distruzione di tessuto tumorale del midollo spinale (intramidollare)
03.09.24↔	Approccio chirurgico alla colonna toracica (mediante laminotomia o emilaminectomia), posteriore, 1 segmento	03.4x.11↔	Asportazione o distruzione di tessuto tumorale delle meningi spinali e ossa
03.09.25↔	Approccio chirurgico alla colonna toracica (mediante laminotomia o emilaminectomia), posteriore, 2 segmenti	03.4x.12↔	Asportazione o distruzione di tessuto tumorale delle radici e dei gangli spinali
03.09.26↔	Approccio chirurgico alla colonna toracica (mediante laminotomia o emilaminectomia), posteriore, 3 e più segmenti	03.4x.19↔	Asportazione o distruzione di tessuto tumorale del midollo o delle meningi spinali, altro
03.09.34↔	Approccio chirurgico alla colonna lombare (mediante laminotomia o flavectomia), posteriore, 1 segmento	03.4x.20↔	Asportazione o distruzione di altra lesione del midollo spinale (intramidollare)
03.09.35↔	Approccio chirurgico alla colonna lombare (mediante laminotomia o flavectomia), posteriore, 2 segmenti	03.4x.21↔	Asportazione o distruzione di altra lesione delle meningi spinali
03.09.36↔	Approccio chirurgico alla colonna lombare (mediante laminotomia o flavectomia), posteriore, 3 e più segmenti	03.4x.22↔	Asportazione o distruzione di altra lesione delle radici e dei gangli spinali
03.09.41↔	Incisione del canale vertebrale per drenaggio di liquido epidurale	03.4x.29↔	Asportazione o distruzione di altra lesione del midollo o delle meningi spinali, altro
03.09.43↔	Incisione del midollo e delle meningi spinali per drenaggio di liquido subdurale	03.4x.99↔	Asportazione o distruzione di lesione del midollo o delle meningi spinali, altro
03.09.44↔	Incisione del midollo e delle meningi spinali per drenaggio di ematoma intramidollare	03.51↔	Riparazione di meningocele spinale
03.09.45↔	Incisione del midollo e delle meningi spinali per drenaggio di ascesso intramidollare	03.52↔	Riparazione di mielomeningocele spinale
03.09.49↔	Incisione di canale vertebrale, midollo spinale e meningi spinali, altro	03.53.11↔	Riduzione chiusa di frattura vertebrale con fissazione esterna
03.09.91↔	Altra decompressione del canale vertebrale	03.53.20↔	Riduzione aperta di fratture vertebrali
03.09.99↔	Altra esplorazione e decompressione del canale vertebrale, altro	03.59.10↔	Altri interventi di riparazione o plastica sulle strutture del canale vertebrale, Chiusura di diastematomielia
		03.59.11↔	Altri interventi di riparazione o plastica sulle strutture del canale vertebrale, Sezione di filo terminale

03.59.12↔	Altri interventi di riparazione o plastica sulle strutture del canale vertebrale, Chiusura di fistola spinale	56.92↔	Impianto di stimolatore elettronico ureterale
03.59.13↔	Altri interventi di riparazione o plastica sulle strutture del canale vertebrale, plastica durale spinale	56.93↔	Sostituzione di stimolatore elettronico ureterale
03.59.99↔	Altri interventi di riparazione o plastica sulle strutture del canale vertebrale, altro	56.94↔	Rimozione di stimolatore elettronico ureterale
03.6↔	Separazione di aderenze del midollo spinale e delle radici dei nervi	57.96↔	Impianto di stimolatore vescicale elettronico
03.71↔	Shunt spinale subaracnoideo-peritoneale	57.97↔	Sostituzione di stimolatore vescicale elettronico
03.72↔	Shunt spinale subaracnoideo ureterale	57.98↔	Rimozione di stimolatore vescicale elettronico
03.79↔	Altro shunt spinale	77.61.10↔	Asportazione locale di lesione o tessuto della scapola e della clavicola
03.93.10↔	Inserzione o sostituzione di elettrodo(i) di neurostimolatore epidurale temporaneo, sistema a elettrodo singolo, stimolazione di prova	77.61.20↔	Sbrigliamento della scapola e della clavicola
03.93.11↔	Inserzione o sostituzione di elettrodo(i) di neurostimolatore epidurale temporaneo, sistema a più elettrodi, stimolazione di prova	77.69.10↔	Asportazione locale di lesione o tessuto delle falangi delle mani
03.93.20↔	Inserzione o sostituzione di elettrodo(i) di neurostimolatore epidurale permanente, sistema a elettrodo singolo, stimolazione continua, percutanea	77.69.11↔	Asportazione locale di lesione o tessuto delle vertebre
03.93.21↔	Inserzione o sostituzione di elettrodo(i) di neurostimolatore epidurale permanente, sistema a più elettrodi, stimolazione continua, percutanea	77.69.13↔	Asportazione locale di lesione o tessuto delle falangi dei piedi
03.93.22↔	Inserzione o sostituzione di elettrodo(i) di neurostimolatore epidurale permanente, sistema a elettrodo singolo, stimolazione continua, chirurgica a cielo aperto	77.69.20↔	Sbrigliamento di falangi delle mani
03.93.23↔	Inserzione o sostituzione di elettrodo(i) di neurostimolatore epidurale permanente, sistema a più elettrodi, stimolazione continua, chirurgica a cielo aperto	77.69.21↔	Sbrigliamento della colonna vertebrale
03.93.30↔	Inserzione o sostituzione di elettrodo subdurale per stimolazione della radice anteriore	77.69.23↔	Sbrigliamento di falangi dei piedi
03.93.99↔	Inserzione o sostituzione di elettrodo(i) di neurostimolatore spinale, altro	77.89.10↔	Altra osteotomia parziale di falangi delle mani
03.97↔	Revisione di shunt spinale	77.89.20↔	Altra osteotomia parziale di una vertebra, Asportazione del dente dell'epistrofeo
03.98↔	Rimozione di shunt spinale	77.89.21↔	Altra osteotomia parziale di una vertebra, corpo
03.99.10↔	Interventi su vasi sanguigni intraspinali (es. legatura, distruzione, resezione)	77.89.22↔	Altra osteotomia parziale di una vertebra, altre parti
03.99.19↔	Altri interventi su vasi sanguigni intraspinali	77.89.40↔	Altra osteotomia parziale di falangi dei piedi
03.99.20↔	Interventi sul sistema liquorale spinale, Inserzione di serbatoio sottocutaneo nel sistema liquorale spinale	77.91.11↔	Osteotomia totale di una costa
03.99.21↔	Interventi sul sistema liquorale spinale, Revisione di serbatoio sottocutaneo, catetere o pompa per infusione intratecale ed epidurale di medicinali	77.91.12↔	Osteotomia totale di una costa cervicale
03.99.22↔	Interventi sul sistema liquorale spinale, Rimozione di serbatoio sottocutaneo dal sistema liquorale spinale	77.91.13↔	Osteotomia totale dello sterno
03.99.29↔	Altri interventi sul sistema liquorale spinale	78.41.20↔	Altri interventi di riparazione o plastica su coste e sterno
03.99.30↔	Revisione senza sostituzione di elettrodo(i) di neurostimolatore epidurale, elettrodo cilindrico, sistema a elettrodo singolo	78.41.30↔	Altri interventi di riparazione o plastica su scapola, clavicola, coste e sterno, Impianto di protesi verticali espandibili in titanio (VEPTR)
03.99.31↔	Revisione senza sostituzione di elettrodo(i) di neurostimolatore epidurale, elettrodo cilindrico, sistema a più elettrodi	78.49.21↔	Sostituzione di vertebre con impianto (es. per cifosi): 1 vertebra
03.99.32↔	Revisione senza sostituzione di elettrodo(i) di neurostimolatore epidurale, elettrodo piatto, sistema a elettrodo singolo	78.49.22↔	Sostituzione di vertebre con impianto (es. per cifosi): 2 vertebre
03.99.33↔	Revisione senza sostituzione di elettrodo(i) di neurostimolatore epidurale, elettrodo piatto, sistema a più elettrodi	78.49.23↔	Sostituzione di vertebre con impianto (es. per cifosi): 3 vertebre
03.99.40↔	Revisione senza sostituzione di catetere per infusione intratecale ed epidurale	78.49.24↔	Sostituzione di vertebre con impianto (es. per cifosi): 4 vertebre
03.99.99↔	Altri interventi sul midollo spinale e sulle strutture del canale vertebrale, altro	78.49.25↔	Sostituzione di vertebre con impianto (es. per cifosi): 5 o più vertebre
34.4x.00↔	Asportazione o distruzione di lesione della parete toracica, NAS	78.49.26↔	Sostituzione di vertebre con altro materiale (es. per cifosi), 1 vertebra
34.4x.10↔	Asportazione di lesione della parete toracica	78.49.27↔	Sostituzione di vertebre con altro materiale (es. per cifosi), 2 vertebre
34.4x.20↔	Resezione parziale di lesione della parete toracica, NAS	78.49.28↔	Sostituzione di vertebre con altro materiale (es. per cifosi), 3 vertebre
34.4x.21↔	Resezione parziale di lesione della parete toracica, senza ricostruzione	78.49.29↔	Sostituzione di vertebre (es. per cifosi), altro
34.4x.22↔	Resezione parziale di lesione della parete toracica, con ricostruzione	78.49.2a↔	Sostituzione di vertebre con altro materiale (es. per cifosi), 4 o più vertebre
34.4x.30↔	Resezione di lesione della parete toracica, asportazione completa dello sterno, NAS	78.49.31↔	Ricostruzione complessa della colonna vertebrale (es. per cifosi) con innesto anteriore di sostegno
34.4x.31↔	Resezione di lesione della parete toracica, asportazione completa dello sterno, senza ricostruzione	78.49.32↔	Ricostruzione complessa della colonna vertebrale (es. per cifosi) mediante cifosectomia (es. secondo Lindseth-Selzer)
34.4x.32↔	Resezione di lesione della parete toracica, asportazione completa dello sterno, con ricostruzione	78.49.33↔	Ricostruzione complessa della colonna vertebrale (es. per cifosi) mediante correzione dorsale senza release ventrale
34.93↔	Riparazione della pleura	78.49.34↔	Ricostruzione complessa della colonna vertebrale (es. per cifosi) mediante correzione dorsale con release ventrale
54.95†↔	Incisione del peritoneo	78.49.35↔	Ricostruzione complessa della colonna vertebrale (es. per cifosi) mediante correzione dorso-ventrale
		78.49.36↔	Columnotomia e spondilodesi lordosizzante plurisegmentaria dorsale (DLS) secondo Zielke (es. per cifosi)
		78.49.37↔	Columnotomia e osteotomia transpeduncolare di sottrazione (es. secondo Thomassen o Hsu-Yau-Leong) (es. per cifosi)
		78.49.38↔	Columnotomia e spondilodesi lordosizzante monosegmentaria cervico-toracica (es. secondo Mason, Urist o Simmons) (es. per cifosi)
		78.49.40↔	Ricostruzione complessa della colonna vertebrale (es. per scoliosi), mediante epifisiodesi per equilibrare la crescita con staffe di lega a memoria di forma [Shape Memory Alloy (SMA)-Staples], 1 staffa
		78.49.41↔	Ricostruzione complessa della colonna vertebrale (es. per scoliosi), mediante epifisiodesi per equilibrare la crescita con staffe di lega a memoria di forma [Shape Memory Alloy (SMA)-Staples], 2 staffe
		78.49.42↔	Ricostruzione complessa della colonna vertebrale (es. per scoliosi), mediante epifisiodesi per equilibrare la crescita con staffe di lega a memoria di forma [Shape Memory Alloy (SMA)-Staples], 3 staffe

78.49.43↔	Ricostruzione complessa della colonna vertebrale (es. per scoliosi), mediante epifisiodesi per equilibrare la crescita con staffe di lega a memoria di forma [Shape Memory Alloy (SMA)-Staples], 4 staffe	78.49.5d↔	Spondilodesi correttiva (es. per scoliosi) con strumentazione anteriore, con stabilità primaria, 11 e più segmenti
78.49.44↔	Ricostruzione complessa della colonna vertebrale (es. per scoliosi), mediante epifisiodesi per equilibrare la crescita con staffe di lega a memoria di forma [Shape Memory Alloy (SMA)-Staples], 5 staffe	78.49.61↔	Spondilodesi correttiva (es. per scoliosi) con strumentazione combinata anteriore e posteriore, senza stabilità primaria, da 3 a 6 segmenti
78.49.45↔	Ricostruzione complessa della colonna vertebrale (es. per scoliosi), mediante epifisiodesi per equilibrare la crescita con staffe di lega a memoria di forma [Shape Memory Alloy (SMA)-Staples], 6 staffe	78.49.62↔	Spondilodesi correttiva (es. per scoliosi) con strumentazione combinata anteriore e posteriore, senza stabilità primaria, da 7 a 10 segmenti
78.49.46↔	Ricostruzione complessa della colonna vertebrale (es. per scoliosi), mediante epifisiodesi per equilibrare la crescita con staffe di lega a memoria di forma [Shape Memory Alloy (SMA)-Staples], 7 staffe	78.49.63↔	Spondilodesi correttiva (es. per scoliosi) con strumentazione combinata anteriore e posteriore, senza stabilità primaria, 11 e più segmenti
78.49.47↔	Ricostruzione complessa della colonna vertebrale (es. per scoliosi), mediante epifisiodesi per equilibrare la crescita con staffe di lega a memoria di forma [Shape Memory Alloy (SMA)-Staples], 8 staffe	78.49.64↔	Spondilodesi correttiva (es. per scoliosi) con strumentazione combinata anteriore e posteriore, con stabilità primaria, da 3 a 6 segmenti
78.49.48↔	Ricostruzione complessa della colonna vertebrale (es. per scoliosi), mediante epifisiodesi per equilibrare la crescita con staffe di lega a memoria di forma [Shape Memory Alloy (SMA)-Staples], 9 staffe	78.49.65↔	Spondilodesi correttiva (es. per scoliosi) con strumentazione combinata anteriore e posteriore, con stabilità primaria, da 7 a 10 segmenti
78.49.4a↔	Ricostruzione complessa della colonna vertebrale (es. per scoliosi), mediante epifisiodesi per equilibrare la crescita con staffe di lega a memoria di forma [Shape Memory Alloy (SMA)-Staples], 10 staffe	78.49.66↔	Spondilodesi correttiva (es. per scoliosi) con strumentazione combinata anteriore e posteriore, con stabilità primaria, 11 e più segmenti
78.49.4b↔	Ricostruzione complessa della colonna vertebrale (es. per scoliosi), mediante epifisiodesi per equilibrare la crescita con staffe di lega a memoria di forma [Shape Memory Alloy (SMA)-Staples], 11 staffe	78.49.69↔	Spondilodesi correttiva (es. per scoliosi) con strumentazione combinata anteriore e posteriore, altro
78.49.4c↔	Ricostruzione complessa della colonna vertebrale (es. per scoliosi), mediante epifisiodesi per equilibrare la crescita con staffe di lega a memoria di forma [Shape Memory Alloy (SMA)-Staples], 12 staffe	78.49.71↔	Ricostruzione complessa della colonna vertebrale (es. per scoliosi) con strumentazione sottocutanea di Harrington (nel bambino)
78.49.4d↔	Ricostruzione complessa della colonna vertebrale (es. per scoliosi), mediante epifisiodesi per equilibrare la crescita con staffe di lega a memoria di forma [Shape Memory Alloy (SMA)-Staples], 13 e più staffe	78.49.72↔	Ricostruzione complessa della colonna vertebrale (es. per scoliosi) mediante impianto di barre dinamiche
78.49.4e↔	Ricostruzione complessa della colonna vertebrale (es. per scoliosi) mediante epifisiodesi dorso-ventrale	78.49.79↔	Ricostruzione complessa della colonna vertebrale, altro
78.49.4f↔	Ricostruzione complessa della colonna vertebrale (es. per scoliosi) mediante epifisiodesi monolaterale con fusione vertebrale dorsale	78.50.31↔	Osteosintesi con viti della colonna vertebrale
78.49.4g↔	Ricostruzione complessa della colonna vertebrale (es. per scoliosi) mediante epifisiodesi bilaterale con fusione vertebrale dorsale	78.50.32↔	Osteosintesi della colonna vertebrale mediante cerchiaggio con filo
78.49.50↔	Spondilodesi correttiva (es. per scoliosi) con strumentazione anteriore o posteriore, NAS	78.50.33↔	Osteosintesi della colonna vertebrale mediante sistema con staffe
78.49.51↔	Spondilodesi correttiva (es. per scoliosi) con strumentazione posteriore, senza stabilità primaria, da 3 a 6 segmenti	78.50.34↔	Osteosintesi della colonna vertebrale con placche a uncino
78.49.52↔	Spondilodesi correttiva (es. per scoliosi) con strumentazione posteriore, senza stabilità primaria, da 7 a 10 segmenti	78.50.35↔	Osteosintesi della colonna vertebrale mediante sistema a viti e barre
78.49.53↔	Spondilodesi correttiva (es. per scoliosi) con strumentazione posteriore, senza stabilità primaria, 11 e più segmenti	78.50.36↔	Osteosintesi della colonna vertebrale mediante sistema a viti e placca anteriore
78.49.54↔	Spondilodesi correttiva (es. per scoliosi) con strumentazione posteriore, con stabilità primaria, da 3 a 6 segmenti	78.50.37↔	Osteosintesi della colonna vertebrale mediante sistema a viti e placca posteriore
78.49.55↔	Spondilodesi correttiva (es. per scoliosi) con strumentazione posteriore, con stabilità primaria, da 7 a 10 segmenti	78.50.39↔	Procedura di osteosintesi della colonna vertebrale, altro
78.49.56↔	Spondilodesi correttiva (es. per scoliosi) con strumentazione posteriore, con stabilità primaria, 11 e più segmenti	78.69.11↔	Rimozione di dispositivo impiantato dalle falangi della mano: filo (endomidollare), vite, cerchiaggio dinamico, placca (con stabilità angolare), fissatore esterno, staffe (di Blount)
78.49.57↔	Spondilodesi correttiva (es. per scoliosi) con strumentazione anteriore, senza stabilità primaria, da 3 a 6 segmenti	78.69.15↔	Rimozione di dispositivo impiantato da altre ossa specificate, escluse quelle facciali, Rimozione di sostituto osseo (parziale) da falangi delle mani
78.49.58↔	Spondilodesi correttiva (es. per scoliosi) con strumentazione anteriore, senza stabilità primaria, da 7 a 10 segmenti	78.69.18↔	Rimozione di dispositivo impiantato dalle falangi della mano: altro materiale di osteosintesi
78.49.59↔	Spondilodesi correttiva (es. per scoliosi) con strumentazione anteriore o posteriore, altro	78.69.21↔	Rimozione di dispositivo impiantato dalle ossa pelviche: filo, vite, cerchiaggio dinamico, fissatore esterno, fissatore circolare, staffe (di Blount)
78.49.5a↔	Spondilodesi correttiva (es. per scoliosi) con strumentazione anteriore, senza stabilità primaria, 11 e più segmenti	78.69.22↔	Rimozione di dispositivo impiantato dalle ossa pelviche: placca (con stabilità angolare)
78.49.5b↔	Spondilodesi correttiva (es. per scoliosi) con strumentazione anteriore, con stabilità primaria, da 3 a 6 segmenti	78.69.25↔	Rimozione di dispositivo impiantato da altre ossa specificate, escluse quelle facciali, Rimozione di sostituto osseo (parziale) dalle ossa pelviche
78.49.5c↔	Spondilodesi correttiva (es. per scoliosi) con strumentazione anteriore, con stabilità primaria, da 7 a 10 segmenti	78.69.28↔	Rimozione di dispositivo impiantato dalle ossa pelviche: altro materiale di osteosintesi
		78.69.31↔	Rimozione di dispositivo impiantato da talo e calcagno: filo (endomidollare), vite, cerchiaggio dinamico, placca (con stabilità angolare), fissatore esterno, fissatore circolare, staffe (di Blount)
		78.69.38↔	Rimozione di dispositivo impiantato da talo e calcagno: altro materiale di osteosintesi
		78.69.41↔	Rimozione di dispositivo impiantato dalle falangi del piede: filo (endomidollare), vite, cerchiaggio dinamico, placca (con stabilità angolare), fissatore esterno, staffe (di Blount)
		78.69.45↔	Rimozione di dispositivo impiantato da altre ossa specificate, escluse quelle facciali, Rimozione di sostituto osseo (parziale) da falangi dei piedi
		78.69.48↔	Rimozione di dispositivo impiantato dalle falangi del piede: altro materiale di osteosintesi



78.69.51↔	Rimozione di dispositivo impiantato da altre ossa specificate: filo, cerchiaggio dinamico, staffe di Blount	81.62.13↔	Artrodesi di 2 vertebre, dorsale, dinamica
78.69.52↔	Rimozione di dispositivo impiantato da altre ossa specificate: vite, placca (con stabilità angolare), vite di compressione dinamica, filo endomidollare, chiodo endomidollare, chiodo endomidollare con componente articolare, chiodo di bloccaggio, chiodo di trasfissione, fissatore esterno	81.62.20↔	Artrodesi di 3 vertebre, dorsale
78.69.53↔	Rimozione di dispositivo impiantato da altre ossa specificate: placca angolata / condilare	81.62.21↔	Artrodesi di 3 vertebre, combinata dorsale e ventrale, intercorporea
78.69.55↔	Rimozione di dispositivo impiantato da altre ossa specificate, escluse quelle facciali, Rimozione di sostituto osseo (parziale) da altre ossa specificate	81.62.22↔	Artrodesi di 3 vertebre, ventrale, intercorporea
78.69.58↔	Rimozione di dispositivo impiantato da altre ossa specificate: altro materiale di osteosintesi	81.62.23↔	Artrodesi di 3 vertebre, dorsale, dinamica
78.69.61↔	Rimozione di materiale di osteosintesi dalla colonna vertebrale	81.62.99↔	Artrodesi o rifusione di 2-3 vertebre, altro
78.69.65↔	Rimozione di dispositivo impiantato da altre ossa specificate, escluse quelle facciali, Rimozione di sostituto osseo (parziale) dalla colonna vertebrale	81.63.00↔	Artrodesi o rifusione di 4-8 vertebre, NAS
78.69.71↔	Rimozione artroscopica di materiale di osteosintesi	81.63.10↔	Artrodesi di 4 - 6 vertebre, dorsale
80.51.10↔	Asportazione di un disco intervertebrale, chirurgica a cielo aperto	81.63.11↔	Artrodesi di 4 - 6 vertebre, combinata dorsale e ventrale, intercorporea
80.51.11↔	Asportazione di due dischi intervertebrali, chirurgica a cielo aperto	81.63.12↔	Artrodesi di 4 - 6 vertebre, ventrale, intercorporea
80.51.12↔	Asportazione di tre o più dischi intervertebrali, chirurgica a cielo aperto	81.63.13↔	Artrodesi di 4 - 6 vertebre, dorsale, dinamica
80.51.20↔	Asportazione di disco intervertebrale, percutanea con endoscopia	81.63.20↔	Artrodesi di 7 - 8 vertebre, dorsale
80.51.99↔	Asportazione di disco intervertebrale, altro	81.63.21↔	Artrodesi di 7 - 8 vertebre, combinata dorsale e ventrale, intercorporea
80.52↔	Chemionucleolisi intervertebrale	81.63.22↔	Artrodesi di 7 - 8 vertebre, ventrale, intercorporea
80.59.10↔	Altra distruzione di disco intervertebrale, Rimozione di sequestro libero	81.63.23↔	Artrodesi di 7 - 8 vertebre, dorsale, dinamica
80.59.20↔	Altra distruzione di disco intervertebrale, Reintervento per recidiva	81.63.99↔	Artrodesi o rifusione di 4-8 vertebre, altro
80.59.21↔	Altra distruzione di disco intervertebrale, Reintervento con lisi radicolare per recidiva	81.64.00↔	Artrodesi o rifusione di 9 e più vertebre, NAS
80.59.30↔	Altra distruzione di disco intervertebrale, Decompressione con nucleoplastica	81.64.10↔	Artrodesi di 9 e più vertebre, dorsale
80.59.40↔	Altra distruzione di disco intervertebrale, Termomodulazione mini-invasiva del disco intervertebrale	81.64.11↔	Artrodesi di 9 o più vertebre, combinata dorsale e ventrale, intercorporea
80.59.50↔	Altra distruzione di disco intervertebrale, Ricostruzione del disco con sostituto discale su base cellulare	81.64.99↔	Artrodesi o rifusione di 9 e più vertebre, altro
80.59.99↔	Altra distruzione di disco intervertebrale, altro	81.65.10↔	Vertebroplastica, 1 corpo vertebrale
81.01↔	Artrodesi atlanto-epistrofea	81.65.11↔	Vertebroplastica, 2 corpi vertebrali
81.02↔	Altra artrodesi cervicale, approccio anteriore	81.65.12↔	Vertebroplastica, 3 corpi vertebrali
81.03↔	Altra artrodesi cervicale, approccio posteriore	81.65.13↔	Vertebroplastica, 4 e più corpi vertebrali
81.04↔	Artrodesi toracica o toracolombare, approccio anteriore	81.65.99↔	Vertebroplastica, altro
81.05↔	Artrodesi toracica o toracolombare, approccio posteriore	81.66.10↔	Cifoplastica, 1 corpo vertebrale
81.06↔	Artrodesi delle vertebre lombari e lumbosacrali, approccio anteriore	81.66.11↔	Cifoplastica, 2 corpi vertebrali
81.07↔	Artrodesi lombare e lumbosacrale, approccio ai processi laterali trasversi	81.66.12↔	Cifoplastica, 3 corpi vertebrali
81.08↔	Artrodesi lombare e lumbosacrale, con approccio posteriore	81.66.13↔	Cifoplastica, 4 e più corpi vertebrali
81.30↔	Rifusione vertebrale, NAS	81.66.99↔	Cifoplastica, altro
81.31↔	Rifusione atlanto-epistrofea	84.51.10↔	Inserzione di gabbie intercorporee, 1 segmento
81.32↔	Rifusione di altre vertebre cervicali, approccio anteriore	84.51.11↔	Inserzione di gabbie intercorporee, 2 segmenti
81.33↔	Rifusione di altre vertebre cervicali, approccio posteriore	84.51.12↔	Inserzione di gabbie intercorporee, 3 segmenti
81.34↔	Rifusione dorsale o dorsolombare, approccio anteriore	84.51.13↔	Inserzione di gabbie intercorporee, 4 o più segmenti
81.35↔	Rifusione dorsale o dorsolombare, approccio posteriore	84.51.99↔	Inserzione di dispositivo intervertebrale d'artrodesi, altro
81.36↔	Rifusione lombare o lumbosacrale, approccio anteriore	84.60↔	Inserzione di protesi discale, senz'altra specificazione
81.37↔	Rifusione lombare o lumbosacrale, approccio ai processi laterali trasversi	84.61↔	Inserzione di protesi discale parziale, cervicale
81.38↔	Rifusione lombare o lumbosacrale, approccio posteriore	84.62↔	Inserzione di protesi discale, senz'altra specificazione
81.39↔	Rifusione vertebrale, NAC	84.63↔	Inserzione di protesi discale, toracale
81.62.00↔	Artrodesi o rifusione di 2-3 vertebre, NAS	84.64↔	Inserzione di protesi discale parziale, lumbosacrale
81.62.10↔	Artrodesi di 2 vertebre, dorsale	84.65↔	Inserzione di protesi discale totale, lumbosacrale
81.62.11↔	Artrodesi di 2 vertebre, combinata dorsale e ventrale, intercorporea	84.66.10↔	Sostituzione di protesi discale artificiale, cervicale
81.62.12↔	Artrodesi di 2 vertebre, ventrale, intercorporea	84.66.20↔	Revisione di protesi discale artificiale, cervicale
		84.66.99↔	Revisione o sostituzione di protesi discale artificiale, cervicale, altro
		84.67↔	Revisione o sostituzione di protesi discale artificiale, toracale
		84.68.10↔	Sostituzione di protesi discale artificiale, lumbosacrale
		84.68.20↔	Revisione di protesi discale artificiale, lumbosacrale
		84.68.99↔	Revisione o sostituzione di protesi discale artificiale, lumbosacrale, altro
		84.69.10↔	Sostituzione di protesi discale artificiale
		84.69.20↔	Revisione di protesi discale artificiale
		84.69.99↔	Revisione o sostituzione di protesi discale artificiale, altro
		84.81.20↔	Revisione di dispositivo(i) interspinoso(i)
		84.81.99↔	Revisione di dispositivo(i) interspinoso(i), altro
		84.82↔	Inserzione o sostituzione di dispositivo(i) peduncolare di stabilizzazione dinamica
		84.83↔	Revisione di dispositivo(i) peduncolare di stabilizzazione dinamica
		84.84↔	Inserzione o sostituzione di dispositivo(i) di sostituzione di faccetta articolare
		84.85↔	Revisione di dispositivo(i) di sostituzione di faccetta articolare

**ADRG B20****Craniotomia o intervento maggiore alla colonna vertebrale**

Almeno una Procedura nella tabella B20-3

**DRG B20A****Craniotomia o intervento maggiore alla colonna vertebrale con procedura complessa, età < 16 anni o con monitoraggio neurofisiologico intraoperatorio**

(Almeno una Procedura nella tabella B20-4 e Procedura nella tabella B20-5 o almeno una Procedura nella tabella B20-6 o Diagnosi principale nella tabella B20-1) e (Età &lt; 16 anni o Procedura nella tabella B20-7 o Diagnosi principale nella tabella B20-1)

**DRG B20B****Craniotomia o intervento maggiore alla colonna vertebrale con procedura complessa, età > 15 anni**

Almeno una Procedura nella tabella B20-4 e Procedura nella tabella B20-5 o almeno una Procedura nella tabella B20-6 o Diagnosi principale nella tabella B20-1

**DRG B20C****Craniotomia o intervento maggiore alla colonna vertebrale, età < 3 anni o con diagnostica complessa**

Età &lt; 3 anni o nessuna Diagnosi principale nella Tabella B20-2

**DRG B20D****Craniotomia o intervento maggiore alla colonna vertebrale, età > 2 anni****Diagnosi principale B20-1**

I60.0	Emorragia subaracnoidea dal sifone carotideo e dalla biforcazione della carotide	I61.0	Emorragia intracerebrale emisferica sottocorticale
I60.1	Emorragia subaracnoidea dall'arteria cerebrale media	I61.1	Emorragia intracerebrale emisferica corticale
I60.2	Emorragia subaracnoidea dall'arteria comunicante anteriore	I61.2	Emorragia intracerebrale emisferica non specificata
I60.3	Emorragia subaracnoidea dall'arteria comunicante posteriore	I61.3	Emorragia intracerebrale del tronco cerebrale
I60.4	Emorragia subaracnoidea dall'arteria basilare	I61.4	Emorragia intracerebrale cerebellare
I60.5	Emorragia subaracnoidea dall'arteria vertebrale	I61.5	Emorragia intracerebrale intraventricolare
I60.6	Emorragia subaracnoidea da altre arterie intracraniche	I61.6	Emorragia intracerebrale a localizzazione multipla
I60.7	Emorragia subaracnoidea da arteria intracranica non specificata	I61.8	Altre forme di emorragia intracerebrale
I60.8	Altre forme di emorragia subaracnoidea	I61.9	Emorragia intracerebrale non specificata
I60.9	Emorragia subaracnoidea non specificata		

**Diagnosi principale B20-2**

I62.00	Emorragia subdurale (non traumatica): Acuta	S06.23	Ematomi intracerebrali e cerebellari multipli
I62.01	Emorragia subdurale (non traumatica): Subacuta	S06.28	Altri traumatismi cerebrali e cerebellari diffusi
I62.02	Emorragia subdurale (non traumatica): Cronica	S06.30	Traumatismo cerebrale e cerebellare focale, non specificato
I62.09	Emorragia subdurale (non traumatica): Non specificata	S06.31	Contusione cerebrale focale
S02.0	Frattura della volta cranica	S06.32	Contusione cerebellare focale
S02.1	Frattura della base cranica	S06.33	Ematoma cerebrale focale
S02.3	Frattura del pavimento dell'orbita	S06.34	Ematoma cerebellare focale
S02.7	Fratture multiple interessanti cranio e ossa facciali	S06.38	Altri traumatismi cerebrali e cerebellari focali
S02.8	Fratture di altre ossa craniche e facciali	S06.4	Emorragia epidurale
S02.9	Frattura di ossa craniche o facciali, sede non specificata	S06.5	Emorragia subdurale traumatica
S06.0	Commozione cerebrale	S06.6	Emorragia subaracnoidea traumatica
S06.1	Edema cerebrale traumatico	S06.8	Altri traumatismi intracranici
S06.20	Traumatismo cerebrale e cerebellare diffuso, non specificato	S06.9	Traumatismo intracranico non specificato

**Procedura B20-3**

00.65.00↔	Inserzione percutanea di altro(i) stent vascolare(i) intracranico(i), NAS	01.14.10↔	Biopsia stereotassica a cielo aperto del cervello
00.65.11↔	Inserzione percutanea transluminale di microstent(s) vascolari intracranici	01.14.99↔	Biopsia a cielo aperto del cervello, altro
00.65.99↔	Inserzione percutanea di altro(i) stent vascolare(i) intracranico(i), altro	01.15↔	Biopsia del cranio
01.12.00↔	Biopsia mediante craniotomia (a cielo aperto) delle meningi cerebrali, NAS	01.21↔	Incisione e drenaggio dei seni cranici
01.12.10↔	Biopsia stereotassica mediante craniotomia (a cielo aperto) delle meningi cerebrali	01.22↔	Rimozione di elettrodo(i) di neurostimolatore intracranico
01.12.99↔	Biopsia mediante craniotomia (a cielo aperto) delle meningi cerebrali, altro	01.23.00↔	Riapertura di pregressa craniotomia, NAS
01.14.00↔	Biopsia a cielo aperto del cervello, NAS	01.23.10↔	Riapertura di pregressa craniotomia con inserzione di drenaggio
		01.23.20↔	Riapertura di pregressa craniotomia con rimozione di materiale alloplastico o di sistema di somministrazione farmacologica dalle ossa del cranio
		01.23.21↔	Riapertura di pregressa craniotomia con rimozione di materiale alloplastico o di sistema di somministrazione farmacologica dallo spazio epidurale

01.23.29↔	Riapertura di progressa craniotomia con rimozione di altro materiale	01.31.20↔	Incisione delle meningi cerebrali per drenaggio di liquido subdurale e subaracnoideo
01.23.99↔	Riapertura di progressa craniotomia, altro	01.31.99↔	Incisione delle meningi cerebrali, altro
01.24.00↔	Altra craniotomia, NAS	01.32.00↔	Lobotomia e trattotomia, NAS
01.24.10↔	Altra craniotomia con decompressione	01.32.10↔	Lobotomia e trattotomia, Cingolotomia
01.24.11↔	Altra craniotomia per evacuazione di ematoma epidurale	01.32.11↔	Lobotomia e trattotomia, Transezione subpiale
01.24.12↔	Altra craniotomia per evacuazione di empiema epidurale	01.32.12↔	Lobotomia e trattotomia, Lobotomie multiple
01.24.13↔	Altra craniotomia, Inserzione di materiale alloplastico o di sistema di somministrazione farmacologica nelle ossa del cranio o nello spazio epidurale	01.32.20↔	Lobotomia e trattotomia, Interruzione stereotassica di sistemi di vie encefaliche
01.24.14↔	Altra craniotomia, rimozione di materiale alloplastico o di sistema di somministrazione farmacologica dalle ossa del cranio o dallo spazio epidurale	01.32.99↔	Lobotomia e trattotomia, altro
01.24.15↔	Altra craniotomia, Rimozione di corpo estraneo dalle ossa del cranio o dallo spazio epidurale	01.39.00↔	Altre incisioni cerebrali, NAS
01.24.16↔	Altra craniotomia, altro drenaggio di liquido epidurale o per altri motivi	01.39.10↔	Altre incisioni cerebrali per evacuazione di ematoma intracerebrale
01.24.20↔	Craniotomia della calotta quale approccio chirurgico, NAS	01.39.11↔	Altre incisioni cerebrali per evacuazione di ascesso intracerebrale
01.24.22↔	Apertura del cranio guidata da stereotassi attraverso la calotta quale approccio chirurgico	01.39.19↔	Altre incisioni cerebrali, evacuazione di altro liquido intracerebrale
01.24.29↔	Craniotomia della calotta quale approccio chirurgico, altro	01.39.20↔	Altre incisioni cerebrali, Evacuazione stereotassica di ematoma intracranico
01.24.30↔	Approccio alla base del cranio, NAS	01.39.21↔	Altre incisioni cerebrali, Evacuazione stereotassica di ascesso intracranico
01.24.31↔	Approccio alla base del cranio, transorale	01.39.29↔	Altre incisioni cerebrali, Evacuazione stereotassica di altro liquido intracranico
01.24.32↔	Approccio alla base del cranio, transorale con scissione del palato molle	01.39.30↔	Altre incisioni cerebrali, Rimozione di corpo estraneo intracerebrale
01.24.33↔	Approccio alla base del cranio, transorale con apertura sia del palato molle che del palato duro	01.39.40↔	Inserzione di drenaggio esterno nel sistema liquorale (es. ventricolare, cisternale, subdurale)
01.24.34↔	Approccio alla base del cranio, transfenoidale	01.39.41↔	Inserzione di serbatoio nel sistema liquorale (es. ventricolare, cisternale, subdurale)
01.24.35↔	Approccio alla base del cranio, transetmoidale	01.39.42↔	Rimozione di serbatoio dal sistema liquorale (es. ventricolare, cisternale, subdurale)
01.24.36↔	Approccio alla base del cranio, transmastoideo	01.39.50↔	Rimozione di impianto intracranico
01.24.37↔	Approccio alla base del cranio, translabirintico	01.39.99↔	Altre incisioni cerebrali, altro
01.24.38↔	Approccio alla base del cranio, transpiramidale	01.41↔	Interventi sul talamo
01.24.39↔	Approccio alla base del cranio, altro	01.42↔	Interventi sul globo pallido
01.24.3a↔	Approccio alla base del cranio, transcondilico	01.51.00↔	Asportazione di lesione o di tessuto delle meningi cerebrali, NAS
01.24.3b↔	Approccio alla base del cranio, transorbitale	01.51.10↔	Asportazione di tessuto tumorale dalle meningi cerebrali con isolamento di tessuto adiacente infiltrato
01.24.3c↔	Approccio alla base del cranio, con osteotomia tipo Le Fort I	01.51.99↔	Asportazione di lesione o di tessuto delle meningi cerebrali, altro
01.24.3d↔	Approccio alla base del cranio, transnasale-transcribriforme	01.52.00↔	Emisferectomia, NAS
01.24.3e↔	Approccio alla base del cranio, transnasale-transclivale	01.52.10↔	Emisferectomia, tessuto tumorale intracerebrale di origine cerebrale
01.24.3f↔	Approccio alla base del cranio, transorale-transclivale	01.52.11↔	Emisferectomia, tessuto tumorale intracerebrale di origine extracerebrale
01.24.3g↔	Approccio alla base del cranio, transnasale-transpterigoideo	01.52.99↔	Emisferectomia, altro
01.24.99↔	Altra craniotomia, altro	01.53.00↔	Lobectomia cerebrale, NAS
01.25.00↔	Altra craniectomia, NAS	01.53.10↔	Lobectomia cerebrale, tessuto tumorale intracerebrale di origine cerebrale
01.25.10↔	Altra craniectomia con decompressione	01.53.11↔	Lobectomia cerebrale, tessuto tumorale intracerebrale di origine extracerebrale
01.25.11↔	Altra craniectomia per evacuazione di ematoma epidurale	01.53.99↔	Lobectomia cerebrale, altro
01.25.12↔	Altra craniectomia per evacuazione di empiema epidurale	01.59.00↔	Altra asportazione o distruzione di lesione o di tessuto cerebrale, NAS
01.25.13↔	Altra craniectomia per rimozione di corpo estraneo dalle ossa del cranio o dallo spazio epidurale	01.59.10↔	Altra asportazione di tessuto tumorale intracerebrale di origine cerebrale
01.25.14↔	Altra craniectomia, Inserzione di materiale alloplastico o di sistema di somministrazione farmacologica nelle ossa del cranio o nello spazio epidurale	01.59.11↔	Altra asportazione di tessuto tumorale intracerebrale di origine extracerebrale
01.25.19↔	Altra craniectomia, per drenaggio di liquido epidurale o per altri motivi	01.59.12↔	Altra asportazione o distruzione di lesione o di tessuto cerebrale, sbrigliamento di contusione cerebrale
01.25.20↔	Altra craniectomia, Nuova craniectomia con inserzione di drenaggio	01.59.19↔	Altra asportazione o distruzione di lesione o di tessuto cerebrale, altro
01.25.21↔	Altra craniectomia, Nuova craniectomia per rimozione di materiale alloplastico o di sistema di somministrazione farmacologica dalle ossa del cranio o dallo spazio epidurale	01.59.20↔	Altra distruzione di tessuto tumorale intracerebrale di origine cerebrale
01.25.99↔	Altra craniectomia, altro	01.59.21↔	Altra distruzione di tessuto tumorale intracerebrale di origine extracerebrale
01.26↔	Inserzione e sostituzione di catetere nella cavità cranica o nel tessuto cerebrale	01.59.29↔	Altra distruzione di lesione o di tessuto cerebrale, altro
01.29.00↔	Revisione senza sostituzione di catetere(i) nella cavità cranica o nel tessuto cerebrale, NAS	01.59.99↔	Altra asportazione o distruzione di lesione o di tessuto cerebrale, altro
01.29.10↔	Revisione stereotassica senza sostituzione di cateteri intracerebrali per infusione intraventricolare	01.6x.10↔	Asportazione e distruzione di tessuto tumorale dalla base del cranio
01.29.99↔	Revisione senza sostituzione di catetere(i) nella cavità cranica o nel tessuto cerebrale, altro	01.6x.11↔	Asportazione e distruzione di tessuto tumorale dalla calotta
01.31.00↔	Incisione delle meningi cerebrali, NAS		
01.31.10↔	Incisione delle meningi cerebrali per evacuazione di ematoma (igroma) subdurale		
01.31.11↔	Incisione delle meningi cerebrali per evacuazione di empiema subdurale		

01.6x.20↔	Asportazione e distruzione di altro tessuto patologico dalla base del cranio	02.92↔	Interventi riparativi sul cervello
01.6x.21↔	Asportazione e distruzione di altro tessuto patologico dalla calotta	02.93.00↔	Inserzione o sostituzione di elettrodo(i) di neurostimolatore intracranico, NAS
01.6x.22↔	Asportazione e distruzione di altro tessuto patologico dalla base del cranio e dalla calotta con meningi cerebrali	02.93.10↔	Inserzione o sostituzione di microelettrodi temporanei per derivazione e stimolazione uniloculare
02.01↔	Apertura di suture del cranio	02.93.11↔	Inserzione o sostituzione di microelettrodi temporanei per derivazione e stimolazione multiloculare
02.02↔	Riposizionamento di frammenti di frattura affossata del cranio	02.93.20↔	Inserzione o sostituzione di microelettrodi permanenti per derivazione e stimolazione uniloculare
02.03↔	Formazione di opercoli cranici	02.93.21↔	Inserzione o sostituzione di microelettrodi permanenti per derivazione e stimolazione multiloculare
02.04.00↔	Innesto osseo sul cranio, NAS	02.93.99↔	Inserzione o sostituzione di elettrodo(i) di neurostimolatore intracranico, altro
02.04.10↔	Innesto osseo sul cranio, calotta cranica	02.96↔	Applicazione di elettrodi sfenoidali
02.04.99↔	Innesto osseo sul cranio, altro	02.99.10↔	Interventi stereotassici sul sistema liquorale
02.05.00↔	Inserzione di placca cranica, NAS	02.99.11↔	Impianto o espianto stereotassico di materiale radioattivo quale intervento indipendente
02.05.10↔	Inserzione di impianto CAD nel neurocranio senza interessamento dello splancocranio, difetto semplice	02.99.12↔	Impianto stereotassico di tessuto nel cranio, nel cervello e nelle meningi cerebrali
02.05.11↔	Inserzione di impianto CAD nel neurocranio senza interessamento dello splancocranio, difetto maggiore o complesso	02.99.13↔	Instillazione stereotassica di medicinali quale intervento indipendente
02.05.20↔	Inserzione di impianto CAD nel neurocranio con interessamento di orbita, regione temporale o seno frontale, fino a 2 regioni	02.99.14↔	Impianto, revisione o sostituzione stereotassica di cateteri intracerebrali per infusione intraventricolare
02.05.30↔	Inserzione di impianto CAD nel neurocranio con interessamento di più regioni dello splancocranio, da 3 regioni	02.99.20↔	Conversione di shunt liquorale (o derivazione di liquido cerebrospinale) in derivazione multipla
02.05.41↔	Reinserzione di placca cranica autologa	02.99.29↔	Altra revisione e rimozione di derivazioni liquorali
02.05.99↔	Inserzione di placca cranica, altro	02.99.30↔	Impianto o sostituzione di sonda di misura intracranica
02.06.00↔	Altri tipi di osteoplastica del cranio, NAS	02.99.31↔	Revisione senza sostituzione di sonda di misura intracranica
02.06.10↔	Cranioplastica fronto-orbitale per spostamento osseo	02.99.40↔	Impianto o sostituzione di neuroprotesi
02.06.20↔	Riparazione del neurocranio senza interessamento dello splancocranio, con impianto semplice (cemento osseo, materiale alloplastico)	02.99.41↔	Revisione senza sostituzione di neuroprotesi
02.06.30↔	Riparazione di neurocranio e splancocranio o del solo splancocranio, con impianto semplice (cemento osseo, materiale alloplastico)	02.99.50↔	Impianto e rimozione di sistema di cateteri a palloncino per brachiterapia intracerebrale
02.06.99↔	Altri tipi di osteoplastica del cranio (cranioplastica), altro	02.99.70↔	Revisione senza sostituzione di elettrodo(i) di neurostimolatore intracranico, NAS
02.07↔	Rimozione di placca del cranio	02.99.71↔	Revisione senza sostituzione di elettrodo(i) di neurostimolatore intracranico, stereotassica, sistema a elettrodo singolo permanente per la stimolazione permanente
02.11↔	Sutura semplice della dura madre	02.99.72↔	Revisione senza sostituzione di elettrodo(i) di neurostimolatore intracranico, stereotassica, sistema a più elettrodi permanenti per la stimolazione permanente
02.12.00↔	Altra riparazione delle meningi cerebrali, NAS	02.99.79↔	Revisione senza sostituzione di elettrodo(i) di neurostimolatore intracranico, altro
02.12.10↔	Altra riparazione delle meningi cerebrali senza cranioplastica	02.99.90↔	Altri interventi stereotassici sul cranio, sul cervello e sulle meningi
02.12.20↔	Altra riparazione delle meningi cerebrali con cranioplastica	04.01.00↔	Asportazione di neurinoma acustico, NAS
02.12.21↔	Altra duraplastica con cranioplastica della convessità	04.01.10↔	Asportazione di neurinoma acustico mediante craniotomia
02.12.22↔	Altra duraplastica con cranioplastica del passaggio cranio-cervicale	04.01.11↔	Asportazione di neurinoma acustico, Approccio translabyrinthico
02.12.31↔	Duraplastica frontobasale con lembo peduncolato	04.01.99↔	Asportazione di neurinoma acustico, altro
02.12.99↔	Altra riparazione delle meningi cerebrali, altro	04.41↔	Decompressione della radice del trigemino
02.13↔	Legatura dei vasi delle meningi	07.13.00↔	Biopsia dell'ipofisi per via trans-frontale, NAS
02.14↔	Plessectomia coroidea	07.13.10↔	Biopsia chiusa [percutanea] [agobiopsia] dell'ipofisi per via trans-frontale
02.2↔	Ventricolostomia	07.13.11↔	Biopsia a cielo aperto dell'ipofisi per via trans-frontale
02.31↔	Shunt fra ventricolo e strutture del capo e del collo	07.13.12↔	Biopsia stereotassica dell'ipofisi per via trans-frontale
02.32↔	Shunt fra ventricolo e sistema circolatorio	07.13.99↔	Biopsia dell'ipofisi per via trans-frontale, altro
02.33↔	Shunt fra ventricolo e cavità toracica	07.14.00↔	Biopsia dell'ipofisi per via trans-sfenoidale, NAS
02.34↔	Shunt fra ventricolo, cavità addominale e i suoi organi	07.14.10↔	Biopsia chiusa [percutanea] [agobiopsia] dell'ipofisi per via trans-sfenoidale
02.35↔	Shunt fra ventricolo ed apparato urinario	07.14.11↔	Biopsia a cielo aperto dell'ipofisi per via trans-sfenoidale
02.39↔	Altri interventi per il drenaggio ventricolare	07.14.12↔	Biopsia stereotassica dell'ipofisi per via trans-sfenoidale
02.41.00↔	Irrigazione ed esplorazione di shunt ventricolare, NAS	07.14.99↔	Biopsia dell'ipofisi per via trans-sfenoidale, altro
02.41.10↔	Irrigazione ed esplorazione di shunt ventricolare, parte centrale	07.15↔	Biopsia dell'ipofisi per via non specificata
02.41.20↔	Irrigazione ed esplorazione di shunt ventricolare, parte periferica	07.17.00↔	Biopsia della ghiandola pineale, NAS
02.41.99↔	Irrigazione ed esplorazione di shunt ventricolare, altro	07.17.10↔	Biopsia chiusa [percutanea] [agobiopsia] della ghiandola pineale
02.42.00↔	Sostituzione di shunt ventricolare, NAS	07.17.11↔	Biopsia a cielo aperto della ghiandola pineale
02.42.10↔	Sostituzione di shunt ventricolare, parte centrale	07.17.12↔	Biopsia stereotassica della ghiandola pineale
02.42.20↔	Sostituzione di shunt ventricolare, parte periferica	07.17.99↔	Biopsia della ghiandola pineale, altro
02.42.99↔	Sostituzione di shunt ventricolare, altro	07.51↔	Esplorazione della regione pineale
02.43↔	Rimozione di shunt ventricolare	07.52↔	Incisione della ghiandola pineale
02.51.00↔	Sinangiosi, NAS	07.53↔	Asportazione parziale della ghiandola pineale
02.51.11↔	EDAS (encefalo-duro-arterio-sinangiosi)	07.54↔	Asportazione della ghiandola pineale
02.51.12↔	EDS (encefalo-duro-sinangiosi), posa della dura madre invertita sulla corteccia cerebrale	07.59↔	Altri interventi sulla ghiandola pineale
02.51.13↔	EDS (encefalo-duro-sinangiosi), posa di un'arteria e della dura madre invertita sulla corteccia cerebrale		
02.51.14↔	EMS (encefalo-mio-sinangiosi)		
02.51.15↔	EGPS (encefalo-galea-periostio-sinangiosi)		
02.51.99↔	Sinangiosi, altro		
02.91↔	Separazione di aderenze corticali		

07.61↔	Asportazione parziale dell'ipofisi, per via frontotemporale	19.29.00↔	Altra revisione di stapedotomia, stapedectomia e stapedoplastica, NAS
07.62↔	Asportazione parziale dell'ipofisi, per via trans-sfenoidale	19.29.10↔	Altra revisione di stapedotomia e stapedectomia con protesi di staffa
07.63↔	Asportazione parziale dell'ipofisi, per via non specificata	19.29.11↔	Altra revisione di stapedotomia e stapedectomia con protesi di staffa autologa
07.64↔	Asportazione totale dell'ipofisi per via frontotemporale	19.29.12↔	Altra revisione di stapedotomia e stapedectomia con protesi di staffa alloplastica
07.65↔	Asportazione totale dell'ipofisi per via trans-sfenoidale	19.29.13↔	Altra revisione di plastica della staffa (senza sostituzione dell'incudine)
07.68↔	Asportazione totale dell'ipofisi, per altra via specificata	19.29.99↔	Altra revisione di stapedotomia, stapedectomia e stapedoplastica, altro
07.69↔	Asportazione totale dell'ipofisi per via non specificata	19.52↔	Timpanoplastica di tipo II
07.71↔	Esplorazione della fossa ipofisaria	19.53↔	Timpanoplastica di tipo III
07.72↔	Incisione dell'ipofisi	19.54↔	Timpanoplastica di tipo IV
07.79↔	Altri interventi sull'ipofisi	19.55↔	Timpanoplastica di tipo V
16.01↔	Orbitotomia con lembo osseo	19.56.00↔	Timpanoplastica e ossiculoplastica, NAS
16.02↔	Orbitotomia con inserzione di impianto orbitale	19.56.10↔	Timpanoplastica con antrotomia, atticotomia, atticoantrotomia o mastoidectomia, senza impianto di protesi o con impianto di ossicino autologo
16.09↔	Altra orbitotomia	19.56.11↔	Timpanoplastica con antrotomia, atticotomia, atticoantrotomia o mastoidectomia, con impianto di protesi alloplastica, allogenica o xenogenica
16.51.00↔	Esenterazione dell'orbita con rimozione di strutture adiacenti, NAS	19.56.20↔	Timpanoplastica con confezione di cavità timpanomastoidea (cavità aperta), senza impianto di protesi o con impianto di ossicino autologo
16.51.10↔	Esenterazione dell'orbita con rimozione di strutture adiacenti, con conservazione della cute palpebrale	19.56.21↔	Timpanoplastica con confezione di cavità timpanomastoidea (cavità aperta), con impianto di protesi alloplastica, allogenica o xenogenica
16.51.11↔	Esenterazione dell'orbita con rimozione di strutture adiacenti, senza conservazione della cute palpebrale	19.56.99↔	Timpanoplastica e ossiculoplastica, altro
16.51.99↔	Altra esenterazione dell'orbita con rimozione di strutture adiacenti	19.6↔	Revisione di timpanoplastica
16.52.00↔	Esenterazione dell'orbita con rimozione terapeutica di osso orbitale, NAS	20.23.00↔	Incisione dell'orecchio medio, NAS
16.52.10↔	Esenterazione dell'orbita con rimozione terapeutica di osso orbitale, con conservazione della cute palpebrale	20.23.10↔	Antrotomia
16.52.11↔	Esenterazione dell'orbita con rimozione terapeutica di osso orbitale, senza conservazione della cute palpebrale	20.23.11↔	Atticotomia
16.52.99↔	Altra esenterazione dell'orbita con rimozione terapeutica di osso orbitale	20.23.12↔	Timpanotomia con chiusura della membrana della finestra rotonda e/o ovale
16.59.00↔	Altra esenterazione dell'orbita, NAS	20.23.13↔	Timpanotomia esplorativa
16.59.10↔	Altra esenterazione dell'orbita, con conservazione della cute palpebrale	20.23.99↔	Incisione dell'orecchio medio, altro
16.59.11↔	Altra esenterazione dell'orbita, senza conservazione della cute palpebrale	20.41↔	Mastoidectomia semplice
16.59.99↔	Altra esenterazione dell'orbita, altro	20.42.00↔	Mastoidectomia radicale, NAS
16.63↔	Revisione della cavità dopo enucleazione con innesto	20.42.10↔	Mastoidectomia, con liberazione del canale facciale, senza decompressione del nervo
16.64↔	Altra revisione della cavità dopo enucleazione	20.42.11↔	Mastoidectomia, con liberazione del canale facciale, con decompressione del nervo
16.66↔	Altra revisione di eviscerazione della cavità orbitale	20.42.20↔	Mastoidectomia, asportazione subtotale della rocca petrosa (petrosectomia subtotale), NAS
18.71.00↔	Ricostruzione di padiglione auricolare, NAS	20.42.21↔	Mastoidectomia, asportazione subtotale della rocca petrosa (petrosectomia subtotale), senza oblitterazione
18.71.10↔	Ricostruzione di padiglione auricolare, parziale, NAS	20.42.22↔	Mastoidectomia, asportazione subtotale della rocca petrosa (petrosectomia subtotale), con oblitterazione di tessuto adiposo
18.71.11↔	Ricostruzione di padiglione auricolare, parziale con espansore tissutale	20.42.23↔	Mastoidectomia, asportazione subtotale della rocca petrosa (petrosectomia subtotale), con oblitterazione di tessuto muscolare
18.71.12↔	Ricostruzione di padiglione auricolare, parziale con lembo galeale	20.42.24↔	Mastoidectomia, asportazione subtotale della rocca petrosa (petrosectomia subtotale), con oblitterazione di tessuto adiposo e muscolare
18.71.13↔	Ricostruzione di padiglione auricolare, parziale con innesto di cartilagine	20.42.30↔	Mastoidectomia, asportazione parziale della rocca petrosa, NAS
18.71.14↔	Ricostruzione di padiglione auricolare, parziale con lembo microvascolare	20.42.31↔	Mastoidectomia, asportazione parziale della rocca petrosa, senza oblitterazione
18.71.19↔	Ricostruzione di padiglione auricolare, parziale, altro	20.42.32↔	Mastoidectomia, asportazione parziale della rocca petrosa, con oblitterazione di tessuto adiposo
18.71.20↔	Ricostruzione di padiglione auricolare, totale, NAS	20.42.33↔	Mastoidectomia, asportazione parziale della rocca petrosa, con oblitterazione di tessuto muscolare
18.71.21↔	Ricostruzione di padiglione auricolare, totale con espansore tissutale	20.42.34↔	Mastoidectomia, asportazione parziale della rocca petrosa, con oblitterazione di tessuto adiposo e muscolare
18.71.22↔	Ricostruzione di padiglione auricolare, totale con lembo galeale	20.42.99↔	Mastoidectomia radicale, altro
18.71.23↔	Ricostruzione di padiglione auricolare, totale con innesto di cartilagine	20.51.00↔	Asportazione di lesione dell'orecchio medio, NAS
18.71.24↔	Ricostruzione di padiglione auricolare, totale con lembo microvascolare	20.51.10↔	Asportazione di lesione della cavità timpanica
18.71.29↔	Ricostruzione di padiglione auricolare, totale, altro	20.51.11↔	Asportazione di lesione dall'apice della piramide petrosa
18.71.30↔	Impianto di materiale alloplastico nella ricostruzione di padiglione auricolare	20.51.12↔	Asportazione di lesione dell'otobase
18.71.99↔	Ricostruzione di padiglione auricolare, altro	20.51.99↔	Asportazione di lesione dell'orecchio medio, altro
19.11↔	Stapedectomia e stapedoplastica con protesi di staffa		
19.19.00↔	Altra stapedectomia e stapedoplastica, NAS		
19.19.10↔	Stapedotomia con protesi di staffa autologa (incudostapedotomia)		
19.19.11↔	Stapedotomia con protesi di staffa alloplastica (incudostapedotomia)		
19.19.12↔	Malleostapedotomia		
19.19.99↔	Altra stapedectomia e stapedoplastica, altro		
19.21↔	Revisione di stapedotomia, stapedectomia e stapedoplastica con sostituzione dell'incudine		

20.79.00↔	Altra incisione, asportazione e distruzione dell'orecchio interno, NAS	39.72.35↔	Embolizzazione percutanea-transluminale di malformazioni vascolari mediante microcateteri, impiego di cinque microcateteri
20.79.10↔	Asportazione di lesione del labirinto	39.72.36↔	Embolizzazione percutanea-transluminale di malformazioni vascolari mediante microcateteri, impiego di sei e più microcateteri
20.79.11↔	Cocleoscotomia	39.72.99↔	Riparazione o occlusione endovascolare dei vasi della testa e del collo, altro
20.79.20↔	Labirintectomia, transtimpanica	39.77.00↔	Intervento percutaneo transluminale ed endovascolare su vaso (i) intracranico(i), NAS
20.79.21↔	Labirintectomia, transmastoidea	39.77.10↔	Angioplastica percutanea di vaso(i) intracranico(i) con palloncino
20.79.22↔	Distruzione del labirinto, transtimpanica	39.77.20↔	Angioplastica percutanea di vaso(i) intracranico(i) con lama
20.79.23↔	Distruzione del labirinto, transmastoidea	39.77.30↔	Angioplastica percutanea di vaso(i) intracranico(i) con laser
20.79.99↔	Altra incisione, asportazione e distruzione dell'orecchio interno, altro	39.77.40↔	Aterectomia percutanea di vaso(i) intracranico(i)
20.92↔	Revisione di mastoidectomia	39.77.60↔	Trombectomia percutanea di vaso(i) intracranico(i), NAS
20.99.00↔	Altri interventi sull'orecchio medio e interno, NAS	39.77.61↔	Trombectomia percutanea rotazionale di vaso(i) intracranico(i)
20.99.10↔	Impianto di ancoraggio osseo nella rocca petrosa, nell'orecchio medio o interno	39.77.62↔	Trombectomia percutanea di vaso(i) intracranico(i) con stent
20.99.20↔	Chiusura di fistola del labirinto	39.77.69↔	Trombectomia percutanea di vaso(i) intracranico(i), altro
20.99.30↔	Rimozione di impianto cocleare o di apparecchio acustico impiantabile	39.77.99↔	Intervento endovascolare percutaneo transluminale su vaso(i) intracranico(i), altro
20.99.99↔	Altri interventi sull'orecchio medio e interno, altro	39.79.11↔	Impianto endovascolare di protesi in vasi viscerali
22.51↔	Etmoidotomia	39.79.12↔	Impianto endovascolare di protesi in vasi pelvici
22.52↔	Sfenoidotomia	39.79.13↔	Impianto endovascolare di protesi in vasi addominali
22.63.00↔	Etmoidectomia, NAS	39.79.19↔	Impianto endovascolare di protesi in altri vasi, altro
22.63.10↔	Etmoidectomia, per via esterna	39.79.20↔	Embolizzazione o occlusione mediante spirali di altri vasi, NAS
22.63.11↔	Etmoidectomia, intranasale o transmascellare	39.79.21↔	Embolizzazione o occlusione mediante spirali dell'arto superiore
22.63.99↔	Etmoidectomia, altro	39.79.22↔	Embolizzazione o occlusione mediante spirali dell'aorta
22.64↔	Sfenoidectomia	39.79.24↔	Embolizzazione o occlusione mediante spirali di vasi toracici
38.01↔	Incisione di vasi intracranici	39.79.25↔	Embolizzazione o occlusione mediante spirali di vasi viscerali
38.31↔	Resezione di vasi intracranici con anastomosi	39.79.26↔	Embolizzazione o occlusione mediante spirali di vasi addominali
38.41↔	Resezione di vasi intracranici con sostituzione	39.79.27↔	Embolizzazione o occlusione mediante spirali dell'arto inferiore
38.60↔	Altra asportazione di vasi, sede non specificata	39.79.28↔	Embolizzazione o occlusione mediante spirali di vasi spinali
38.61↔	Altra asportazione di vasi intracranici	39.79.29↔	Embolizzazione o occlusione mediante spirali di altri vasi, altro
38.81↔	Altra occlusione chirurgica di vasi intracranici	39.79.30↔	Embolizzazione selettiva con liquidi embolizzanti di altri vasi, NAS
39.28↔	Bypass vascolare extracranico-intracranico (EC-IC)	39.79.31↔	Embolizzazione selettiva con liquidi embolizzanti di vasi dell'arto superiore
39.2a↔	Bypass vascolare intracranico-intracranico	39.79.32↔	Embolizzazione selettiva con liquidi embolizzanti dell'aorta
39.51.00↔	Clipping di aneurismi, NAS	39.79.34↔	Embolizzazione selettiva con liquidi embolizzanti di vasi toracici
39.51.11↔	Clipping di aneurismi intracranici	39.79.35↔	Embolizzazione selettiva con liquidi embolizzanti di vasi viscerali
39.51.99↔	Clipping di aneurismi, altro	39.79.36↔	Embolizzazione selettiva con liquidi embolizzanti di vasi addominali
39.53↔	Riparazione di fistola arteriovenosa	39.79.38↔	Embolizzazione selettiva con liquidi embolizzanti di vasi spinali
39.72.00↔	Riparazione o occlusione endovascolare dei vasi della testa e del collo, NAS	39.79.39↔	Embolizzazione selettiva con liquidi embolizzanti di altri vasi, altro
39.72.10↔	Embolizzazione selettiva di vasi intracranici, NAS	39.79.40↔	Embolizzazione selettiva con palloncini staccabili di altri vasi, NAS
39.72.11↔	Embolizzazione selettiva di vasi intracranici con particelle o spirali metalliche	39.79.41↔	Embolizzazione selettiva con palloncini staccabili di vasi dell'arto superiore
39.72.12↔	Embolizzazione selettiva di vasi intracranici con liquidi embolizzanti, palloncini o ombrellini	39.79.42↔	Embolizzazione selettiva con palloncini staccabili dell'aorta
39.72.13↔	Embolizzazione selettiva di vasi intracranici mediante stent(s) come deviatori di flusso	39.79.44↔	Embolizzazione selettiva con palloncini staccabili di vasi toracici
39.72.14↔	Embolizzazione selettiva di vasi intracranici con sostanza adesiva	39.79.45↔	Embolizzazione selettiva con palloncini staccabili di vasi viscerali
39.72.19↔	Embolizzazione selettiva di vasi intracranici, altro	39.79.46↔	Embolizzazione selettiva con palloncini staccabili di vasi addominali
39.72.20↔	Embolizzazione selettiva di vasi extracranici del capo e del collo, NAS	39.79.47↔	Embolizzazione selettiva con palloncini staccabili di vasi spinali
39.72.21↔	Embolizzazione selettiva di vasi extracranici del capo e del collo con particelle o spirali metalliche	39.79.48↔	Embolizzazione selettiva con palloncini staccabili di vasi dell'arto inferiore
39.72.22↔	Embolizzazione selettiva di vasi extracranici del capo e del collo con liquidi embolizzanti, palloncini o ombrellini	39.79.49↔	Embolizzazione selettiva con palloncini staccabili di altri vasi, altro
39.72.24↔	Embolizzazione selettiva di vasi extracranici della testa e del collo con sostanza adesiva	39.79.50↔	Embolizzazione selettiva con filtri di altri vasi, NAS
39.72.29↔	Embolizzazione selettiva di vasi extracranici del capo e del collo, altro	39.79.51↔	Embolizzazione selettiva con filtri di vasi dell'arto superiore
39.72.30↔	Embolizzazione percutanea-transluminale di malformazioni vascolari mediante microcatetere, NAS	39.79.52↔	Embolizzazione selettiva con filtri dell'aorta
39.72.31↔	Embolizzazione percutanea-transluminale di malformazioni vascolari mediante microcatetere, impiego di un microcatetere	39.79.54↔	Embolizzazione selettiva con filtri di vasi toracici
39.72.32↔	Embolizzazione percutanea-transluminale di malformazioni vascolari mediante microcateteri, impiego di due microcateteri	39.79.55↔	Embolizzazione selettiva con filtri di vasi viscerali
39.72.33↔	Embolizzazione percutanea-transluminale di malformazioni vascolari mediante microcateteri, impiego di tre microcateteri	39.79.56↔	Embolizzazione selettiva con filtri di vasi addominali
39.72.34↔	Embolizzazione percutanea-transluminale di malformazioni vascolari mediante microcateteri, impiego di quattro microcateteri	39.79.57↔	Embolizzazione selettiva con filtri di vasi dell'arto inferiore
		39.79.58↔	Embolizzazione selettiva con filtri di vasi spinali
		39.79.59↔	Embolizzazione selettiva con filtri di altri vasi, altro
		39.79.60↔	Embolizzazione selettiva con particelle di altri vasi, NAS
		39.79.61↔	Embolizzazione selettiva con particelle di vasi dell'arto superiore

39.79.62↔	Embolizzazione selettiva con particelle dell'aorta	81.63.10↔	Artrodesi di 4 - 6 vertebre, dorsale
39.79.64↔	Embolizzazione selettiva con particelle di vasi toracici	81.63.11↔	Artrodesi di 4 - 6 vertebre, combinata dorsale e ventrale, intercorporea
39.79.65↔	Embolizzazione selettiva con particelle di vasi viscerali	81.63.12↔	Artrodesi di 4 - 6 vertebre, ventrale, intercorporea
39.79.66↔	Embolizzazione selettiva con particelle di vasi addominali	81.63.13↔	Artrodesi di 4 - 6 vertebre, dorsale, dinamica
39.79.67↔	Embolizzazione selettiva con particelle di vasi dell'arto inferiore	81.63.20↔	Artrodesi di 7 - 8 vertebre, dorsale
39.79.68↔	Embolizzazione selettiva con particelle di vasi spinali	81.63.21↔	Artrodesi di 7 - 8 vertebre, combinata dorsale e ventrale, intercorporea
39.79.69↔	Embolizzazione selettiva con particelle di altri vasi, altro	81.63.22↔	Artrodesi di 7 - 8 vertebre, ventrale, intercorporea
39.79.70↔	Occlusione mediante cateterismo con laser di arterie, altri vasi, NAS	81.63.23↔	Artrodesi di 7 - 8 vertebre, dorsale, dinamica
39.79.71↔	Occlusione mediante cateterismo con laser, di arterie dell'arto superiore	81.63.99↔	Artrodesi o rifusione di 4-8 vertebre, altro
39.79.72↔	Occlusione mediante cateterismo con laser, dell'aorta	81.64.00↔	Artrodesi o rifusione di 9 e più vertebre, NAS
39.79.74↔	Occlusione mediante cateterismo con laser, di vasi toracici	81.64.10↔	Artrodesi di 9 e più vertebre, dorsale
39.79.75↔	Occlusione mediante cateterismo con laser, di vasi dell'arto inferiore	81.64.11↔	Artrodesi di 9 o più vertebre, combinata dorsale e ventrale, intercorporea
39.79.76↔	Occlusione mediante cateterismo con laser, di vasi viscerali	81.64.99↔	Artrodesi o rifusione di 9 e più vertebre, altro
39.79.77↔	Occlusione mediante cateterismo con laser, di vasi addominali	81.66.10↔	Cifoplastica, 1 corpo vertebrale
39.79.79↔	Occlusione mediante cateterismo con laser di arterie, altri vasi, altro	81.66.11↔	Cifoplastica, 2 corpi vertebrali
39.79.80↔	Occlusione mediante cateterismo con radiofrequenza di arterie, altri vasi, NAS	81.66.12↔	Cifoplastica, 3 corpi vertebrali
39.79.81↔	Occlusione mediante cateterismo con radiofrequenza, di arterie dell'arto superiore	81.66.13↔	Cifoplastica, 4 e più corpi vertebrali
39.79.82↔	Occlusione mediante cateterismo con radiofrequenza dell'aorta	81.66.99↔	Cifoplastica, altro
39.79.84↔	Occlusione mediante cateterismo con radiofrequenza di vasi toracici	92.39.00↔	Altra radiochirurgia stereotassica, NAS
39.79.85↔	Occlusione mediante cateterismo con radiofrequenza di vasi dell'arto inferiore	92.39.01↔	Altra radioterapia ad alto voltaggio, irradiazione stereotassica, frazionata, cerebrale, NAS
39.79.86↔	Occlusione mediante cateterismo con radiofrequenza di vasi viscerali	92.39.11↔	Altra radioterapia ad alto voltaggio, irradiazione stereotassica, frazionata, extracerebrale, NAS
39.79.87↔	Occlusione mediante cateterismo con radiofrequenza di vasi addominali	92.39.20↔	Altra radioterapia ad alto voltaggio, irradiazione stereotassica, frazionata: Cerebrale, radioterapia a modulazione di intensità
39.79.89↔	Occlusione mediante cateterismo con radiofrequenza di altri vasi, altro	92.39.21↔	Altra radioterapia ad alto voltaggio, irradiazione stereotassica, frazionata: Cerebrale, radioterapia ad arco a modulazione di intensità (IMAT)
76.92.20↔	Inserzione di impianto CAD nello splanocranio senza interessamento del neurocranio, fino a 2 regioni	92.39.22↔	Altra radioterapia ad alto voltaggio, irradiazione stereotassica, frazionata: Cerebrale, guidata dalle immagini
76.92.21↔	Inserzione di impianto CAD nello splanocranio senza interessamento del neurocranio, da 3 regioni in poi	92.39.29↔	Altra radioterapia ad alto voltaggio, irradiazione stereotassica, frazionata, cerebrale, altro
76.92.30↔	Inserzione di impianto CAD nella mascella, per riparazione plastica di difetto semplice	92.39.30↔	Altra radioterapia ad alto voltaggio, irradiazione stereotassica, frazionata: Extracerebrale, radioterapia a modulazione di intensità
76.92.31↔	Inserzione di impianto CAD nella mascella, per riparazione plastica di difetto grande o complesso	92.39.31↔	Altra radioterapia ad alto voltaggio, irradiazione stereotassica, frazionata: Extracerebrale, radioterapia ad arco a modulazione di intensità (IMAT)
77.99.20↔	Ostectomia totale di una vertebra	92.39.32↔	Altra radioterapia ad alto voltaggio, irradiazione stereotassica, frazionata: Extracerebrale, guidata dalle immagini
77.99.40↔	Ostectomia totale di falangi dei piedi	92.39.39↔	Altra radioterapia ad alto voltaggio, irradiazione stereotassica, frazionata, extracerebrale, altro
81.63.00↔	Artrodesi o rifusione di 4-8 vertebre, NAS		

## Procedura B20-4

00.65.00↔	Inserzione percutanea di altro(i) stent vascolare(i) intracranico(i), NAS	01.23.21↔	Riapertura di pregressa craniotomia con rimozione di materiale alloplastico o di sistema di somministrazione farmacologica dallo spazio epidurale
00.65.11↔	Inserzione percutanea transluminale di microstent(s) vascolari intracranici	01.23.29↔	Riapertura di pregressa craniotomia con rimozione di altro materiale
00.65.99↔	Inserzione percutanea di altro(i) stent vascolare(i) intracranico(i), altro	01.23.99↔	Riapertura di pregressa craniotomia, altro
01.12.00↔	Biopsia mediante craniotomia (a cielo aperto) delle meningi cerebrali, NAS	01.24.00↔	Altra craniotomia, NAS
01.12.10↔	Biopsia stereotassica mediante craniotomia (a cielo aperto) delle meningi cerebrali	01.24.10↔	Altra craniotomia con decompressione
01.12.99↔	Biopsia mediante craniotomia (a cielo aperto) delle meningi cerebrali, altro	01.24.11↔	Altra craniotomia per evacuazione di ematoma epidurale
01.14.00↔	Biopsia a cielo aperto del cervello, NAS	01.24.12↔	Altra craniotomia per evacuazione di empiema epidurale
01.14.10↔	Biopsia stereotassica a cielo aperto del cervello	01.24.13↔	Altra craniotomia, Inserzione di materiale alloplastico o di sistema di somministrazione farmacologica nelle ossa del cranio o nello spazio epidurale
01.14.99↔	Biopsia a cielo aperto del cervello, altro	01.24.14↔	Altra craniotomia, rimozione di materiale alloplastico o di sistema di somministrazione farmacologica dalle ossa del cranio o dallo spazio epidurale
01.15↔	Biopsia del cranio	01.24.15↔	Altra craniotomia, Rimozione di corpo estraneo dalle ossa del cranio o dallo spazio epidurale
01.21↔	Incisione e drenaggio dei seni cranici	01.24.16↔	Altra craniotomia, altro drenaggio di liquido epidurale o per altri motivi
01.22↔	Rimozione di elettrodo(i) di neurostimolatore intracranico	01.24.20↔	Craniotomia della calotta quale approccio chirurgico, NAS
01.23.00↔	Riapertura di pregressa craniotomia, NAS	01.24.22↔	Apertura del cranio guidata da stereotassi attraverso la calotta quale approccio chirurgico
01.23.10↔	Riapertura di pregressa craniotomia con inserzione di drenaggio	01.24.29↔	Craniotomia della calotta quale approccio chirurgico, altro
01.23.20↔	Riapertura di pregressa craniotomia con rimozione di materiale alloplastico o di sistema di somministrazione farmacologica dalle ossa del cranio		

01.24.30↔	Approccio alla base del cranio, NAS	01.53.10↔	Lobectomia cerebrale, tessuto tumorale intracerebrale di origine cerebrale
01.24.31↔	Approccio alla base del cranio, transorale	01.53.11↔	Lobectomia cerebrale, tessuto tumorale intracerebrale di origine extracerebrale
01.24.32↔	Approccio alla base del cranio, transorale con scissione del palato molle	01.53.99↔	Lobectomia cerebrale, altro
01.24.33↔	Approccio alla base del cranio, transorale con apertura sia del palato molle che del palato duro	01.59.00↔	Altra asportazione o distruzione di lesione o di tessuto cerebrale, NAS
01.24.34↔	Approccio alla base del cranio, transfenoidale	01.59.10↔	Altra asportazione di tessuto tumorale intracerebrale di origine cerebrale
01.24.35↔	Approccio alla base del cranio, transetmoidale	01.59.11↔	Altra asportazione di tessuto tumorale intracerebrale di origine extracerebrale
01.24.36↔	Approccio alla base del cranio, transmastoideo	01.59.12↔	Altra asportazione o distruzione di lesione o di tessuto cerebrale, sbrigliamento di contusione cerebrale
01.24.37↔	Approccio alla base del cranio, translabyrinthico	01.59.19↔	Altra asportazione o distruzione di lesione o di tessuto cerebrale, altro
01.24.38↔	Approccio alla base del cranio, transpiramidale	01.59.20↔	Altra distruzione di tessuto tumorale intracerebrale di origine cerebrale
01.24.39↔	Approccio alla base del cranio, altro	01.59.21↔	Altra distruzione di tessuto tumorale intracerebrale di origine extracerebrale
01.24.3a↔	Approccio alla base del cranio, transcondilico	01.59.29↔	Altra distruzione di lesione o di tessuto cerebrale, altro
01.24.3b↔	Approccio alla base del cranio, transorbitale	01.59.99↔	Altra asportazione o distruzione di lesione o di tessuto cerebrale, altro
01.24.3c↔	Approccio alla base del cranio, con osteotomia tipo Le Fort I	01.6x.10↔	Asportazione e distruzione di tessuto tumorale dalla base del cranio
01.24.3d↔	Approccio alla base del cranio, transnasale-transcribriforme	01.6x.11↔	Asportazione e distruzione di tessuto tumorale dalla calotta
01.24.3e↔	Approccio alla base del cranio, transnasale-transclivale	01.6x.20↔	Asportazione e distruzione di altro tessuto patologico dalla base del cranio
01.24.3f↔	Approccio alla base del cranio, transorale-transclivale	01.6x.21↔	Asportazione e distruzione di altro tessuto patologico dalla calotta
01.24.3g↔	Approccio alla base del cranio, transnasale-transpterigoideo	01.6x.22↔	Asportazione e distruzione di altro tessuto patologico dalla base del cranio e dalla calotta con meningi cerebrali
01.24.99↔	Altra craniotomia, altro	02.01↔	Apertura di suture del cranio
01.25.00↔	Altra craniectomia, NAS	02.02↔	Riposizionamento di frammenti di frattura affossata del cranio
01.25.10↔	Altra craniectomia con decompressione	02.03↔	Formazione di opercoli cranici
01.25.11↔	Altra craniectomia per evacuazione di ematoma epidurale	02.04.00↔	Innesto osseo sul cranio, NAS
01.25.12↔	Altra craniectomia per evacuazione di empiema epidurale	02.04.10↔	Innesto osseo sul cranio, calotta cranica
01.25.13↔	Altra craniectomia per rimozione di corpo estraneo dalle ossa del cranio o dallo spazio epidurale	02.04.99↔	Innesto osseo sul cranio, altro
01.25.14↔	Altra craniectomia, Inserzione di materiale alloplastico o di sistema di somministrazione farmacologica nelle ossa del cranio o nello spazio epidurale	02.05.00↔	Inserzione di placca cranica, NAS
01.25.19↔	Altra craniectomia, per drenaggio di liquido epidurale o per altri motivi	02.05.10↔	Inserzione di impianto CAD nel neurocranio senza interessamento dello splancnocranio, difetto semplice
01.25.20↔	Altra craniectomia, Nuova craniectomia con inserzione di drenaggio	02.05.11↔	Inserzione di impianto CAD nel neurocranio senza interessamento dello splancnocranio, difetto maggiore o complesso
01.25.21↔	Altra craniectomia, Nuova craniectomia per rimozione di materiale alloplastico o di sistema di somministrazione farmacologica dalle ossa del cranio o dallo spazio epidurale	02.05.20↔	Inserzione di impianto CAD nel neurocranio con interessamento di orbita, regione temporale o seno frontale, fino a 2 regioni
01.25.99↔	Altra craniectomia, altro	02.05.30↔	Inserzione di impianto CAD nel neurocranio con interessamento di più regioni dello splancnocranio, da 3 regioni
01.26↔	Inserzione e sostituzione di catetere nella cavità cranica o nel tessuto cerebrale	02.05.41↔	Reinserzione di placca cranica autologa
01.29.00↔	Revisione senza sostituzione di catetere(i) nella cavità cranica o nel tessuto cerebrale, NAS	02.05.99↔	Inserzione di placca cranica, altro
01.29.10↔	Revisione stereotassica senza sostituzione di cateteri intracerebrali per infusione intraventricolare	02.06.00↔	Altri tipi di osteoplastica del cranio, NAS
01.29.99↔	Revisione senza sostituzione di catetere(i) nella cavità cranica o nel tessuto cerebrale, altro	02.06.10↔	Cranioplastica fronto-orbitale per spostamento osseo
01.39.00↔	Altre incisioni cerebrali, NAS	02.06.20↔	Riparazione del neurocranio senza interessamento dello splancnocranio, con impianto semplice (cemento osseo, materiale alloplastico)
01.39.19↔	Altre incisioni cerebrali, evacuazione di altro liquido intracerebrale	02.06.30↔	Riparazione di neurocranio e splancnocranio o del solo splancnocranio, con impianto semplice (cemento osseo, materiale alloplastico)
01.39.29↔	Altre incisioni cerebrali, Evacuazione stereotassica di altro liquido intracranico	02.06.99↔	Altri tipi di osteoplastica del cranio (cranioplastica), altro
01.39.30↔	Altre incisioni cerebrali, Rimozione di corpo estraneo intracerebrale	02.07↔	Rimozione di placca del cranio
01.39.40↔	Inserzione di drenaggio esterno nel sistema liquorale (es. ventricolare, cisternale, subdurale)	02.11↔	Sutura semplice della dura madre
01.39.41↔	Inserzione di serbatoio nel sistema liquorale (es. ventricolare, cisternale, subdurale)	02.12.00↔	Altra riparazione delle meningi cerebrali, NAS
01.39.42↔	Rimozione di serbatoio dal sistema liquorale (es. ventricolare, cisternale, subdurale)	02.12.10↔	Altra riparazione delle meningi cerebrali senza cranioplastica
01.39.50↔	Rimozione di impianto intracranico	02.12.20↔	Altra riparazione delle meningi cerebrali con cranioplastica
01.39.99↔	Altre incisioni cerebrali, altro	02.12.21↔	Altra duraplastica con cranioplastica della convessità
01.51.00↔	Asportazione di lesione o di tessuto delle meningi cerebrali, NAS	02.12.22↔	Altra duraplastica con cranioplastica del passaggio craniocervicale
01.51.10↔	Asportazione di tessuto tumorale dalle meningi cerebrali con isolamento di tessuto adiacente infiltrato	02.12.31↔	Duraplastica frontobasale con lembo peduncolato
01.51.99↔	Asportazione di lesione o di tessuto delle meningi cerebrali, altro	02.12.99↔	Altra riparazione delle meningi cerebrali, altro
01.52.00↔	Emisferectomia, NAS	02.13↔	Legatura dei vasi delle meningi
01.52.10↔	Emisferectomia, tessuto tumorale intracerebrale di origine cerebrale	02.14↔	Plessectomia coroidea
01.52.11↔	Emisferectomia, tessuto tumorale intracerebrale di origine extracerebrale	02.51.00↔	Sinangiosi, NAS
01.52.99↔	Emisferectomia, altro	02.51.11↔	EDAS (encefalo-duro-arterio-sinangiosi)
01.53.00↔	Lobectomia cerebrale, NAS		



02.51.12↔	EDS (encefalo-duro-sinangiosi), posa della dura madre invertita sulla corteccia cerebrale	07.17.12↔	Biopsia stereotassica della ghiandola pineale
02.51.13↔	EDS (encefalo-duro-sinangiosi), posa di un'arteria e della dura madre invertita sulla corteccia cerebrale	07.17.99↔	Biopsia della ghiandola pineale, altro
02.51.14↔	EMS (encefalo-mio-sinangiosi)	07.51↔	Esplorazione della regione pineale
02.51.15↔	EGPS (encefalo-galea-periostio-sinangiosi)	07.52↔	Incisione della ghiandola pineale
02.51.99↔	Sinangiosi, altro	07.53↔	Asportazione parziale della ghiandola pineale
02.92↔	Interventi riparativi sul cervello	07.54↔	Asportazione della ghiandola pineale
02.93.00↔	Inserzione o sostituzione di elettrodo(i) di neurostimolatore intracranico, NAS	07.59↔	Altri interventi sulla ghiandola pineale
02.93.10↔	Inserzione o sostituzione di microelettrodi temporanei per derivazione e stimolazione uniloculare	07.61↔	Asportazione parziale dell'ipofisi, per via transfrontale
02.93.11↔	Inserzione o sostituzione di microelettrodi temporanei per derivazione e stimolazione multiloculare	07.62↔	Asportazione parziale dell'ipofisi, per via trans-sfenoidale
02.93.20↔	Inserzione o sostituzione di microelettrodi permanenti per derivazione e stimolazione uniloculare	07.63↔	Asportazione parziale dell'ipofisi, per via non specificata
02.93.21↔	Inserzione o sostituzione di microelettrodi permanenti per derivazione e stimolazione multiloculare	07.64↔	Asportazione totale dell'ipofisi per via transfrontale
02.93.99↔	Inserzione o sostituzione di elettrodo(i) di neurostimolatore intracranico, altro	07.65↔	Asportazione totale dell'ipofisi per via trans-sfenoidale
02.96↔	Applicazione di elettrodi sfenoidali	07.68↔	Asportazione totale dell'ipofisi, per altra via specificata
02.99.10↔	Interventi stereotassici sul sistema liquorale	07.69↔	Asportazione totale dell'ipofisi per via non specificata
02.99.11↔	Impianto o espianto stereotassico di materiale radioattivo quale intervento indipendente	07.71↔	Esplorazione della fossa ipofisaria
02.99.12↔	Impianto stereotassico di tessuto nel cranio, nel cervello e nelle meningi cerebrali	07.72↔	Incisione dell'ipofisi
02.99.13↔	Instillazione stereotassica di medicinali quale intervento indipendente	07.79↔	Altri interventi sull'ipofisi
02.99.14↔	Impianto, revisione o sostituzione stereotassica di cateteri intracerebrali per infusione intraventricolare	16.01↔	Orbitotomia con lembo osseo
02.99.20↔	Conversione di shunt liquorale (o derivazione di liquido cerebrospinale) in derivazione multipla	16.02↔	Orbitotomia con inserzione di impianto orbitale
02.99.29↔	Altra revisione e rimozione di derivazioni liquorali	16.09↔	Altra orbitotomia
02.99.30↔	Impianto o sostituzione di sonda di misura intracranica	16.51.00↔	Esenterazione dell'orbita con rimozione di strutture adiacenti, NAS
02.99.31↔	Revisione senza sostituzione di sonda di misura intracranica	16.51.10↔	Esenterazione dell'orbita con rimozione di strutture adiacenti, con conservazione della cute palpebrale
02.99.40↔	Impianto o sostituzione di neuroprotesi	16.51.11↔	Esenterazione dell'orbita con rimozione di strutture adiacenti, senza conservazione della cute palpebrale
02.99.41↔	Revisione senza sostituzione di neuroprotesi	16.51.99↔	Altra esenterazione dell'orbita con rimozione di strutture adiacenti
02.99.50↔	Impianto e rimozione di sistema di cateteri a palloncino per brachiterapia intracerebrale	16.52.00↔	Esenterazione dell'orbita con rimozione terapeutica di osso orbitale, NAS
02.99.70↔	Revisione senza sostituzione di elettrodo(i) di neurostimolatore intracranico, NAS	16.52.10↔	Esenterazione dell'orbita con rimozione terapeutica di osso orbitale, con conservazione della cute palpebrale
02.99.71↔	Revisione senza sostituzione di elettrodo(i) di neurostimolatore intracranico, stereotassica, sistema a elettrodo singolo permanente per la stimolazione permanente	16.52.11↔	Esenterazione dell'orbita con rimozione terapeutica di osso orbitale, senza conservazione della cute palpebrale
02.99.72↔	Revisione senza sostituzione di elettrodo(i) di neurostimolatore intracranico, stereotassica, sistema a più elettrodi permanenti per la stimolazione permanente	16.52.99↔	Altra esenterazione dell'orbita con rimozione terapeutica di osso orbitale
02.99.79↔	Revisione senza sostituzione di elettrodo(i) di neurostimolatore intracranico, altro	16.59.00↔	Altra esenterazione dell'orbita, NAS
02.99.90↔	Altri interventi stereotassici sul cranio, sul cervello e sulle meningi	16.59.10↔	Altra esenterazione dell'orbita, con conservazione della cute palpebrale
04.01.00↔	Asportazione di neurinoma acustico, NAS	16.59.11↔	Altra esenterazione dell'orbita, senza conservazione della cute palpebrale
04.01.10↔	Asportazione di neurinoma acustico mediante craniotomia	16.59.99↔	Altra esenterazione dell'orbita, altro
04.01.11↔	Asportazione di neurinoma acustico, Approccio translabirintico	16.63↔	Revisione della cavità dopo enucleazione con innesto
04.01.99↔	Asportazione di neurinoma acustico, altro	16.64↔	Altra revisione della cavità dopo enucleazione
04.41↔	Decompressione della radice del trigemino	16.66↔	Altra revisione di eviscerazione della cavità orbitale
07.13.00↔	Biopsia dell'ipofisi per via trans-frontale, NAS	18.71.00↔	Ricostruzione di padiglione auricolare, NAS
07.13.10↔	Biopsia chiusa [percutanea] [agobiopsia] dell'ipofisi per via trans-frontale	18.71.10↔	Ricostruzione di padiglione auricolare, parziale, NAS
07.13.11↔	Biopsia a cielo aperto dell'ipofisi per via trans-frontale	18.71.11↔	Ricostruzione di padiglione auricolare, parziale con espansore tissutale
07.13.12↔	Biopsia stereotassica dell'ipofisi per via trans-frontale	18.71.12↔	Ricostruzione di padiglione auricolare, parziale con lembo galeale
07.13.99↔	Biopsia dell'ipofisi per via trans-frontale, altro	18.71.13↔	Ricostruzione di padiglione auricolare, parziale con innesto di cartilagine
07.14.00↔	Biopsia dell'ipofisi per via trans-sfenoidale, NAS	18.71.14↔	Ricostruzione di padiglione auricolare, parziale con lembo microvascolare
07.14.10↔	Biopsia chiusa [percutanea] [agobiopsia] dell'ipofisi per via trans-sfenoidale	18.71.19↔	Ricostruzione di padiglione auricolare, parziale, altro
07.14.11↔	Biopsia a cielo aperto dell'ipofisi per via trans-sfenoidale	18.71.20↔	Ricostruzione di padiglione auricolare, totale, NAS
07.14.12↔	Biopsia stereotassica dell'ipofisi per via trans-sfenoidale	18.71.21↔	Ricostruzione di padiglione auricolare, totale con espansore tissutale
07.14.99↔	Biopsia dell'ipofisi per via trans-sfenoidale, altro	18.71.22↔	Ricostruzione di padiglione auricolare, totale con lembo galeale
07.15↔	Biopsia dell'ipofisi per via non specificata	18.71.23↔	Ricostruzione di padiglione auricolare, totale con innesto di cartilagine
07.17.00↔	Biopsia della ghiandola pineale, NAS	18.71.24↔	Ricostruzione di padiglione auricolare, totale con lembo microvascolare
07.17.10↔	Biopsia chiusa [percutanea] [agobiopsia] della ghiandola pineale	18.71.29↔	Ricostruzione di padiglione auricolare, totale, altro
07.17.11↔	Biopsia a cielo aperto della ghiandola pineale	18.71.30↔	Impianto di materiale alloplastico nella ricostruzione di padiglione auricolare
		18.71.99↔	Ricostruzione di padiglione auricolare, altro
		19.11↔	Stapedectomia e stapedoplastica con protesi di staffa
		19.19.00↔	Altra stapedectomia e stapedoplastica, NAS

19.19.10↔	Stapedotomia con protesi di staffa autologa (incudostapedotomia)	20.42.34↔	Mastoidectomia, asportazione parziale della rocca petrosa, con obliterazione di tessuto adiposo e muscolare
19.19.11↔	Stapedotomia con protesi di staffa alloplastica (incudostapedotomia)	20.42.99↔	Mastoidectomia radicale, altro
19.19.12↔	Malleostapedotomia	20.51.00↔	Asportazione di lesione dell'orecchio medio, NAS
19.19.99↔	Altra stapedectomia e stapedoplastica, altro	20.51.10↔	Asportazione di lesione della cavità timpanica
19.21↔	Revisione di stapedotomia, stapedectomia e stapedoplastica con sostituzione dell'incudine	20.51.11↔	Asportazione di lesione dall'apice della piramide petrosa
19.29.00↔	Altra revisione di stapedotomia, stapedectomia e stapedoplastica, NAS	20.51.12↔	Asportazione di lesione dell'otobase
19.29.10↔	Altra revisione di stapedotomia e stapedectomia con protesi di staffa	20.51.99↔	Asportazione di lesione dell'orecchio medio, altro
19.29.11↔	Altra revisione di stapedotomia e stapedectomia con protesi di staffa autologa	20.79.00↔	Altra incisione, asportazione e distruzione dell'orecchio interno, NAS
19.29.12↔	Altra revisione di stapedotomia e stapedectomia con protesi di staffa alloplastica	20.79.10↔	Asportazione di lesione del labirinto
19.29.13↔	Altra revisione di plastica della staffa (senza sostituzione dell'incudine)	20.79.11↔	Cocleoscotomia
19.29.99↔	Altra revisione di stapedotomia, stapedectomia e stapedoplastica, altro	20.79.20↔	Labirintectomia, transtimpanica
19.52↔	Timpanoplastica di tipo II	20.79.21↔	Labirintectomia, transmastoidea
19.53↔	Timpanoplastica di tipo III	20.79.22↔	Distruzione del labirinto, transtimpanica
19.54↔	Timpanoplastica di tipo IV	20.79.23↔	Distruzione del labirinto, transmastoidea
19.55↔	Timpanoplastica di tipo V	20.79.99↔	Altra incisione, asportazione e distruzione dell'orecchio interno, altro
19.56.00↔	Timpanoplastica e ossiculoplastica, NAS	20.92↔	Revisione di mastoidectomia
19.56.10↔	Timpanoplastica con antronomia, atticotomia, atticoantrotomia o mastoidectomia, senza impianto di protesi o con impianto di ossicino autologo	20.99.00↔	Altri interventi sull'orecchio medio e interno, NAS
19.56.11↔	Timpanoplastica con antronomia, atticotomia, atticoantrotomia o mastoidectomia, con impianto di protesi alloplastica, allogenica o xenogenica	20.99.10↔	Impianto di ancoraggio osseo nella rocca petrosa, nell'orecchio medio o interno
19.56.20↔	Timpanoplastica con confezione di cavità timpanomastoidea (cavità aperta), senza impianto di protesi o con impianto di ossicino autologo	20.99.20↔	Chiusura di fistola del labirinto
19.56.21↔	Timpanoplastica con confezione di cavità timpanomastoidea (cavità aperta), con impianto di protesi alloplastica, allogenica o xenogenica	20.99.30↔	Rimozione di impianto cocleare o di apparecchio acustico impiantabile
19.56.99↔	Timpanoplastica e ossiculoplastica, altro	20.99.99↔	Altri interventi sull'orecchio medio e interno, altro
19.6↔	Revisione di timpanoplastica	22.51↔	Etmoidotomia
20.23.00↔	Incisione dell'orecchio medio, NAS	22.52↔	Sfenoidotomia
20.23.10↔	Antronomia	22.63.00↔	Etmoidectomia, NAS
20.23.11↔	Atticotomia	22.63.10↔	Etmoidectomia, per via esterna
20.23.12↔	Timpanotomia con chiusura della membrana della finestra rotonda e/o ovale	22.63.11↔	Etmoidectomia, intranasale o transmascellare
20.23.13↔	Timpanotomia esplorativa	22.63.99↔	Etmoidectomia, altro
20.23.99↔	Incisione dell'orecchio medio, altro	22.64↔	Sfenoidectomia
20.41↔	Mastoidectomia semplice	38.61↔	Altra asportazione di vasi intracranici
20.42.00↔	Mastoidectomia radicale, NAS	39.28↔	Bypass vascolare extracranico-intracranico (EC-IC)
20.42.10↔	Mastoidectomia, con liberazione del canale facciale, senza decompressione del nervo	39.2a↔	Bypass vascolare intracranico-intracranico
20.42.11↔	Mastoidectomia, con liberazione del canale facciale, con decompressione del nervo	39.51.00↔	Clipping di aneurismi, NAS
20.42.20↔	Mastoidectomia, asportazione subtotale della rocca petrosa (petrosectomia subtotale), NAS	39.51.11↔	Clipping di aneurismi intracranici
20.42.21↔	Mastoidectomia, asportazione subtotale della rocca petrosa (petrosectomia subtotale), senza obliterazione	39.51.99↔	Clipping di aneurismi, altro
20.42.22↔	Mastoidectomia, asportazione subtotale della rocca petrosa (petrosectomia subtotale), con obliterazione di tessuto adiposo	39.72.00↔	Riparazione o occlusione endovascolare dei vasi della testa e del collo, NAS
20.42.23↔	Mastoidectomia, asportazione subtotale della rocca petrosa (petrosectomia subtotale), con obliterazione di tessuto muscolare	39.72.10↔	Embolizzazione selettiva di vasi intracranici, NAS
20.42.24↔	Mastoidectomia, asportazione subtotale della rocca petrosa (petrosectomia subtotale), con obliterazione di tessuto adiposo e muscolare	39.72.11↔	Embolizzazione selettiva di vasi intracranici con particelle o spirali metalliche
20.42.30↔	Mastoidectomia, asportazione parziale della rocca petrosa, NAS	39.72.12↔	Embolizzazione selettiva di vasi intracranici con liquidi embolizzanti, palloncini o ombrellini
20.42.31↔	Mastoidectomia, asportazione parziale della rocca petrosa, senza obliterazione	39.72.13↔	Embolizzazione selettiva di vasi intracranici mediante stent(s) come deviatori di flusso
20.42.32↔	Mastoidectomia, asportazione parziale della rocca petrosa, con obliterazione di tessuto adiposo	39.72.14↔	Embolizzazione selettiva di vasi intracranici con sostanza adesiva
20.42.33↔	Mastoidectomia, asportazione parziale della rocca petrosa, con obliterazione di tessuto muscolare	39.72.19↔	Embolizzazione selettiva di vasi intracranici, altro
		39.72.20↔	Embolizzazione selettiva di vasi extracranici del capo e del collo, NAS
		39.72.21↔	Embolizzazione selettiva di vasi extracranici del capo e del collo con particelle o spirali metalliche
		39.72.22↔	Embolizzazione selettiva di vasi extracranici del capo e del collo con liquidi embolizzanti, palloncini o ombrellini
		39.72.24↔	Embolizzazione selettiva di vasi extracranici della testa e del collo con sostanza adesiva
		39.72.29↔	Embolizzazione selettiva di vasi extracranici del capo e del collo, altro
		39.72.30↔	Embolizzazione percutanea-transluminale di malformazioni vascolari mediante microcatetere, NAS
		39.72.31↔	Embolizzazione percutanea-transluminale di malformazioni vascolari mediante microcatetere, impiego di un microcatetere
		39.72.32↔	Embolizzazione percutanea-transluminale di malformazioni vascolari mediante microcateteri, impiego di due microcateteri
		39.72.33↔	Embolizzazione percutanea-transluminale di malformazioni vascolari mediante microcateteri, impiego di tre microcateteri
		39.72.34↔	Embolizzazione percutanea-transluminale di malformazioni vascolari mediante microcateteri, impiego di quattro microcateteri

39.72.35↔	Embolizzazione percutanea-transluminale di malformazioni vascolari mediante microcateteri, impiego di cinque microcateteri	39.79.60↔	Embolizzazione selettiva con particelle di altri vasi, NAS
39.72.36↔	Embolizzazione percutanea-transluminale di malformazioni vascolari mediante microcateteri, impiego di sei e più microcateteri	39.79.61↔	Embolizzazione selettiva con particelle di vasi dell'arto superiore
39.72.99↔	Riparazione o occlusione endovascolare dei vasi della testa e del collo, altro	39.79.62↔	Embolizzazione selettiva con particelle dell'aorta
39.77.00↔	Intervento percutaneo transluminale ed endovascolare su vaso (i) intracranico(i), NAS	39.79.64↔	Embolizzazione selettiva con particelle di vasi toracici
39.77.10↔	Angioplastica percutanea di vaso(i) intracranico(i) con palloncino	39.79.65↔	Embolizzazione selettiva con particelle di vasi viscerali
39.77.20↔	Angioplastica percutanea di vaso(i) intracranico(i) con lama	39.79.66↔	Embolizzazione selettiva con particelle di vasi addominali
39.77.30↔	Angioplastica percutanea di vaso(i) intracranico(i) con laser	39.79.67↔	Embolizzazione selettiva con particelle di vasi dell'arto inferiore
39.77.40↔	Aterectomia percutanea di vaso(i) intracranico(i)	39.79.68↔	Embolizzazione selettiva con particelle di vasi spinali
39.77.60↔	Trombectomia percutanea di vaso(i) intracranico(i), NAS	39.79.69↔	Embolizzazione selettiva con particelle di altri vasi, altro
39.77.61↔	Trombectomia percutanea rotazionale di vaso(i) intracranico(i)	39.79.70↔	Occlusione mediante cateterismo con laser di arterie, altri vasi, NAS
39.77.62↔	Trombectomia percutanea di vaso(i) intracranico(i) con stent	39.79.71↔	Occlusione mediante cateterismo con laser, di arterie dell'arto superiore
39.77.69↔	Trombectomia percutanea di vaso(i) intracranico(i), altro	39.79.72↔	Occlusione mediante cateterismo con laser, dell'aorta
39.77.99↔	Intervento endovascolare percutaneo transluminale su vaso(i) intracranico(i), altro	39.79.74↔	Occlusione mediante cateterismo con laser, di vasi toracici
39.79.11↔	Impianto endovascolare di protesi in vasi viscerali	39.79.75↔	Occlusione mediante cateterismo con laser, di vasi dell'arto inferiore
39.79.12↔	Impianto endovascolare di protesi in vasi pelvici	39.79.76↔	Occlusione mediante cateterismo con laser, di vasi viscerali
39.79.13↔	Impianto endovascolare di protesi in vasi addominali	39.79.77↔	Occlusione mediante cateterismo con laser, di vasi addominali
39.79.19↔	Impianto endovascolare di protesi in altri vasi, altro	39.79.79↔	Occlusione mediante cateterismo con laser di arterie, altri vasi, altro
39.79.20↔	Embolizzazione o occlusione mediante spirali di altri vasi, NAS	39.79.80↔	Occlusione mediante cateterismo con radiofrequenza di arterie, altri vasi, NAS
39.79.21↔	Embolizzazione o occlusione mediante spirali dell'arto superiore	39.79.81↔	Occlusione mediante cateterismo con radiofrequenza, di arterie dell'arto superiore
39.79.22↔	Embolizzazione o occlusione mediante spirali dell'aorta	39.79.82↔	Occlusione mediante cateterismo con radiofrequenza dell'aorta
39.79.24↔	Embolizzazione o occlusione mediante spirali di vasi toracici	39.79.84↔	Occlusione mediante cateterismo con radiofrequenza di vasi toracici
39.79.25↔	Embolizzazione o occlusione mediante spirali di vasi viscerali	39.79.85↔	Occlusione mediante cateterismo con radiofrequenza di vasi dell'arto inferiore
39.79.26↔	Embolizzazione o occlusione mediante spirali di vasi addominali	39.79.86↔	Occlusione mediante cateterismo con radiofrequenza di vasi viscerali
39.79.27↔	Embolizzazione o occlusione mediante spirali dell'arto inferiore	39.79.87↔	Occlusione mediante cateterismo con radiofrequenza di vasi addominali
39.79.28↔	Embolizzazione o occlusione mediante spirali di vasi spinali	39.79.89↔	Occlusione mediante cateterismo con radiofrequenza di altri vasi, altro
39.79.29↔	Embolizzazione o occlusione mediante spirali di altri vasi, altro	76.92.20↔	Inserzione di impianto CAD nello splancnocranio senza interessamento del neurocranio, fino a 2 regioni
39.79.30↔	Embolizzazione selettiva con liquidi embolizzanti di altri vasi, NAS	76.92.21↔	Inserzione di impianto CAD nello splancnocranio senza interessamento del neurocranio, da 3 regioni in poi
39.79.31↔	Embolizzazione selettiva con liquidi embolizzanti di vasi dell'arto superiore	76.92.30↔	Inserzione di impianto CAD nella mascella, per riparazione plastica di difetto semplice
39.79.32↔	Embolizzazione selettiva con liquidi embolizzanti dell'aorta	76.92.31↔	Inserzione di impianto CAD nella mascella, per riparazione plastica di difetto grande o complesso
39.79.34↔	Embolizzazione selettiva con liquidi embolizzanti di vasi toracici	92.39.00↔	Altra radiochirurgia stereotassica, NAS
39.79.35↔	Embolizzazione selettiva con liquidi embolizzanti di vasi viscerali	92.39.01↔	Altra radioterapia ad alto voltaggio, irradiazione stereotassica, frazionata, cerebrale, NAS
39.79.36↔	Embolizzazione selettiva con liquidi embolizzanti di vasi addominali	92.39.11↔	Altra radioterapia ad alto voltaggio, irradiazione stereotassica, frazionata, extracerebrale, NAS
39.79.38↔	Embolizzazione selettiva con liquidi embolizzanti di vasi spinali	92.39.20↔	Altra radioterapia ad alto voltaggio, irradiazione stereotassica, frazionata: Cerebrale, radioterapia a modulazione di intensità
39.79.39↔	Embolizzazione selettiva con liquidi embolizzanti di altri vasi, altro	92.39.21↔	Altra radioterapia ad alto voltaggio, irradiazione stereotassica, frazionata: Cerebrale, radioterapia ad arco a modulazione di intensità (IMAT)
39.79.40↔	Embolizzazione selettiva con palloncini staccabili di altri vasi, NAS	92.39.22↔	Altra radioterapia ad alto voltaggio, irradiazione stereotassica, frazionata: Cerebrale, guidata dalle immagini
39.79.41↔	Embolizzazione selettiva con palloncini staccabili di vasi dell'arto superiore	92.39.29↔	Altra radioterapia ad alto voltaggio, irradiazione stereotassica, frazionata, cerebrale, altro
39.79.42↔	Embolizzazione selettiva con palloncini staccabili dell'aorta	92.39.30↔	Altra radioterapia ad alto voltaggio, irradiazione stereotassica, frazionata: Extracerebrale, radioterapia a modulazione di intensità
39.79.44↔	Embolizzazione selettiva con palloncini staccabili di vasi toracici	92.39.31↔	Altra radioterapia ad alto voltaggio, irradiazione stereotassica, frazionata: Extracerebrale, radioterapia ad arco a modulazione di intensità (IMAT)
39.79.45↔	Embolizzazione selettiva con palloncini staccabili di vasi viscerali	92.39.32↔	Altra radioterapia ad alto voltaggio, irradiazione stereotassica, frazionata: Extracerebrale, guidata dalle immagini
39.79.46↔	Embolizzazione selettiva con palloncini staccabili di vasi addominali	92.39.39↔	Altra radioterapia ad alto voltaggio, irradiazione stereotassica, frazionata, extracerebrale, altro
39.79.47↔	Embolizzazione selettiva con palloncini staccabili di vasi spinali		
39.79.48↔	Embolizzazione selettiva con palloncini staccabili di vasi dell'arto inferiore		
39.79.49↔	Embolizzazione selettiva con palloncini staccabili di altri vasi, altro		
39.79.50↔	Embolizzazione selettiva con filtri di altri vasi, NAS		
39.79.51↔	Embolizzazione selettiva con filtri di vasi dell'arto superiore		
39.79.52↔	Embolizzazione selettiva con filtri dell'aorta		
39.79.54↔	Embolizzazione selettiva con filtri di vasi toracici		
39.79.55↔	Embolizzazione selettiva con filtri di vasi viscerali		
39.79.56↔	Embolizzazione selettiva con filtri di vasi addominali		
39.79.57↔	Embolizzazione selettiva con filtri di vasi dell'arto inferiore		
39.79.58↔	Embolizzazione selettiva con filtri di vasi spinali		
39.79.59↔	Embolizzazione selettiva con filtri di altri vasi, altro		

## Procedura B20-5

01.32.00↔	Lobotomia e trattotomia, NAS	02.51.00↔	Sinangiosi, NAS
01.32.10↔	Lobotomia e trattotomia, Cingolotomia	02.51.11↔	EDAS (encefalo-duro-arterio-sinangiosi)
01.32.11↔	Lobotomia e trattotomia, Transezione subpiale	02.51.12↔	EDS (encefalo-duro-sinangiosi), posa della dura madre invertita sulla corteccia cerebrale
01.32.12↔	Lobotomia e trattotomia, Lobotomie multiple	02.51.13↔	EDS (encefalo-duro-sinangiosi), posa di un'arteria e della dura madre invertita sulla corteccia cerebrale
01.32.20↔	Lobotomia e trattotomia, Interruzione stereotassica di sistemi di vie encefaliche	02.51.14↔	EMS (encefalo-mio-sinangiosi)
01.32.99↔	Lobotomia e trattotomia, altro	02.51.15↔	EGPS (encefalo-galea-periostio-sinangiosi)
01.39.10↔	Altre incisioni cerebrali per evacuazione di ematoma intracerebrale	02.51.99↔	Sinangiosi, altro
01.39.11↔	Altre incisioni cerebrali per evacuazione di ascesso intracerebrale	02.92↔	Interventi riparativi sul cervello
01.39.20↔	Altre incisioni cerebrali, Evacuazione stereotassica di ematoma intracranico	02.93.00↔	Inserzione o sostituzione di elettrodo(i) di neurostimolatore intracranico, NAS
01.39.21↔	Altre incisioni cerebrali, Evacuazione stereotassica di ascesso intracranico	02.93.10↔	Inserzione o sostituzione di microelettrodi temporanei per derivazione e stimolazione uniloculare
01.41↔	Interventi sul talamo	02.93.11↔	Inserzione o sostituzione di microelettrodi temporanei per derivazione e stimolazione multiloculare
01.42↔	Interventi sul globo pallido	02.93.20↔	Inserzione o sostituzione di microelettrodi permanenti per derivazione e stimolazione uniloculare
01.51.00↔	Asportazione di lesione o di tessuto delle meningi cerebrali, NAS	02.93.21↔	Inserzione o sostituzione di microelettrodi permanenti per derivazione e stimolazione multiloculare
01.51.10↔	Asportazione di tessuto tumorale dalle meningi cerebrali con isolamento di tessuto adiacente infiltrato	02.93.99↔	Inserzione o sostituzione di elettrodo(i) di neurostimolatore intracranico, altro
01.51.99↔	Asportazione di lesione o di tessuto delle meningi cerebrali, altro	02.96↔	Applicazione di elettrodi sfenoidali
01.52.00↔	Emisferectomia, NAS	02.99.10↔	Interventi stereotassici sul sistema liquorale
01.52.10↔	Emisferectomia, tessuto tumorale intracerebrale di origine cerebrale	02.99.11↔	Impianto o espianto stereotassico di materiale radioattivo quale intervento indipendente
01.52.11↔	Emisferectomia, tessuto tumorale intracerebrale di origine extracerebrale	02.99.12↔	Impianto stereotassico di tessuto nel cranio, nel cervello e nelle meningi cerebrali
01.52.99↔	Emisferectomia, altro	02.99.13↔	Instillazione stereotassica di medicinali quale intervento indipendente
01.53.00↔	Lobectomia cerebrale, NAS	02.99.14↔	Impianto, revisione o sostituzione stereotassica di cateteri intracerebrali per infusione intraventricolare
01.53.10↔	Lobectomia cerebrale, tessuto tumorale intracerebrale di origine cerebrale	02.99.20↔	Conversione di shunt liquorale (o derivazione di liquido cerebrospinale) in derivazione multipla
01.53.11↔	Lobectomia cerebrale, tessuto tumorale intracerebrale di origine extracerebrale	02.99.29↔	Altra revisione e rimozione di derivazioni liquorali
01.53.99↔	Lobectomia cerebrale, altro	02.99.30↔	Impianto o sostituzione di sonda di misura intracranica
01.59.00↔	Altra asportazione o distruzione di lesione o di tessuto cerebrale, NAS	02.99.31↔	Revisione senza sostituzione di sonda di misura intracranica
01.59.10↔	Altra asportazione di tessuto tumorale intracerebrale di origine cerebrale	02.99.40↔	Impianto o sostituzione di neuroprotesi
01.59.11↔	Altra asportazione di tessuto tumorale intracerebrale di origine extracerebrale	02.99.41↔	Revisione senza sostituzione di neuroprotesi
01.59.12↔	Altra asportazione o distruzione di lesione o di tessuto cerebrale, sbrigliamento di contusione cerebrale	02.99.50↔	Impianto e rimozione di sistema di cateteri a palloncino per brachiterapia intracerebrale
01.59.19↔	Altra asportazione o distruzione di lesione o di tessuto cerebrale, altro	02.99.70↔	Revisione senza sostituzione di elettrodo(i) di neurostimolatore intracranico, NAS
01.59.20↔	Altra distruzione di tessuto tumorale intracerebrale di origine cerebrale	02.99.71↔	Revisione senza sostituzione di elettrodo(i) di neurostimolatore intracranico, stereotassica, sistema a elettrodo singolo permanente per la stimolazione permanente
01.59.21↔	Altra distruzione di tessuto tumorale intracerebrale di origine extracerebrale	02.99.72↔	Revisione senza sostituzione di elettrodo(i) di neurostimolatore intracranico, stereotassica, sistema a più elettrodi permanenti per la stimolazione permanente
01.59.29↔	Altra distruzione di lesione o di tessuto cerebrale, altro	02.99.79↔	Revisione senza sostituzione di elettrodo(i) di neurostimolatore intracranico, altro
01.59.99↔	Altra asportazione o distruzione di lesione o di tessuto cerebrale, altro	02.99.90↔	Altri interventi stereotassici sul cranio, sul cervello e sulle meningi
01.6x.11↔	Asportazione e distruzione di tessuto tumorale dalla calotta	04.01.00↔	Asportazione di neurinoma acustico, NAS
01.6x.21↔	Asportazione e distruzione di altro tessuto patologico dalla calotta	04.01.10↔	Asportazione di neurinoma acustico mediante craniotomia
02.01↔	Apertura di suture del cranio	04.01.11↔	Asportazione di neurinoma acustico, Approccio translabyrinthico
02.06.10↔	Cranioplastica fronto-orbitale per spostamento osseo	04.01.99↔	Asportazione di neurinoma acustico, altro
02.06.20↔	Riparazione del neurocranio senza interessamento dello splancnocranio, con impianto semplice (cemento osseo, materiale alloplastico)	04.41↔	Decompressione della radice del trigemino
02.06.30↔	Riparazione di neurocranio e splancnocranio o del solo splancnocranio, con impianto semplice (cemento osseo, materiale alloplastico)	07.13.00↔	Biopsia dell'ipofisi per via trans-frontale, NAS
02.07↔	Rimozione di placca del cranio	07.13.10↔	Biopsia chiusa [percutanea] [agobiopsia] dell'ipofisi per via trans-frontale
02.12.10↔	Altra riparazione delle meningi cerebrali senza cranioplastica	07.13.11↔	Biopsia a cielo aperto dell'ipofisi per via trans-frontale
02.12.20↔	Altra riparazione delle meningi cerebrali con cranioplastica	07.13.12↔	Biopsia stereotassica dell'ipofisi per via trans-frontale
02.12.21↔	Altra duraplastica con cranioplastica della convessità	07.13.99↔	Biopsia dell'ipofisi per via trans-frontale, altro
02.12.22↔	Altra duraplastica con cranioplastica del passaggio craniocervicale	07.14.00↔	Biopsia dell'ipofisi per via trans-sfenoidale, NAS
02.13↔	Legatura dei vasi delle meningi	07.14.10↔	Biopsia chiusa [percutanea] [agobiopsia] dell'ipofisi per via trans-sfenoidale
02.14↔	Plessectomia corioidea	07.14.11↔	Biopsia a cielo aperto dell'ipofisi per via trans-sfenoidale
02.2↔	Ventricolostomia	07.14.12↔	Biopsia stereotassica dell'ipofisi per via trans-sfenoidale
		07.14.99↔	Biopsia dell'ipofisi per via trans-sfenoidale, altro

07.15↔	Biopsia dell'ipofisi per via non specificata	39.51.00↔	Clipping di aneurismi, NAS
07.17.00↔	Biopsia della ghiandola pineale, NAS	39.51.11↔	Clipping di aneurismi intracranici
07.17.10↔	Biopsia chiusa [percutanea] [agobiopsia] della ghiandola pineale	39.51.99↔	Clipping di aneurismi, altro
07.17.11↔	Biopsia a cielo aperto della ghiandola pineale	39.53↔	Riparazione di fistola arteriovenosa
07.17.12↔	Biopsia stereotassica della ghiandola pineale	92.39.00↔	Altra radioterapia stereotassica, NAS
07.17.99↔	Biopsia della ghiandola pineale, altro	92.39.01↔	Altra radioterapia ad alto voltaggio, irradiazione stereotassica, frazionata, cerebrale, NAS
07.51↔	Esplorazione della regione pineale	92.39.11↔	Altra radioterapia ad alto voltaggio, irradiazione stereotassica, frazionata, extracerebrale, NAS
07.52↔	Incisione della ghiandola pineale	92.39.20↔	Altra radioterapia ad alto voltaggio, irradiazione stereotassica, frazionata: Cerebrale, radioterapia a modulazione di intensità
07.53↔	Asportazione parziale della ghiandola pineale	92.39.21↔	Altra radioterapia ad alto voltaggio, irradiazione stereotassica, frazionata: Cerebrale, radioterapia ad arco a modulazione di intensità (IMAT)
07.54↔	Asportazione della ghiandola pineale	92.39.22↔	Altra radioterapia ad alto voltaggio, irradiazione stereotassica, frazionata: Cerebrale, guidata dalle immagini
07.59↔	Altri interventi sulla ghiandola pineale	92.39.29↔	Altra radioterapia ad alto voltaggio, irradiazione stereotassica, frazionata, cerebrale, altro
07.61↔	Asportazione parziale dell'ipofisi, per via transfrontale	92.39.30↔	Altra radioterapia ad alto voltaggio, irradiazione stereotassica, frazionata: Extracerebrale, radioterapia a modulazione di intensità
07.62↔	Asportazione parziale dell'ipofisi, per via trans-sfenoidale	92.39.31↔	Altra radioterapia ad alto voltaggio, irradiazione stereotassica, frazionata: Extracerebrale, radioterapia ad arco a modulazione di intensità (IMAT)
07.63↔	Asportazione parziale dell'ipofisi, per via non specificata	92.39.32↔	Altra radioterapia ad alto voltaggio, irradiazione stereotassica, frazionata: Extracerebrale, guidata dalle immagini
07.64↔	Asportazione totale dell'ipofisi per via transfrontale	92.39.39↔	Altra radioterapia ad alto voltaggio, irradiazione stereotassica, frazionata, extracerebrale, altro
07.65↔	Asportazione totale dell'ipofisi per via trans-sfenoidale		
07.68↔	Asportazione totale dell'ipofisi, per altra via specificata		
07.69↔	Asportazione totale dell'ipofisi per via non specificata		
07.71↔	Esplorazione della fossa ipofisaria		
07.72↔	Incisione dell'ipofisi		
07.79↔	Altri interventi sull'ipofisi		
38.01↔	Incisione di vasi intracranici		
38.31↔	Resezione di vasi intracranici con anastomosi		
38.41↔	Resezione di vasi intracranici con sostituzione		
38.60↔	Altra asportazione di vasi, sede non specificata		
38.61↔	Altra asportazione di vasi intracranici		
39.28↔	Bypass vascolare extracranico-intracranico (EC-IC)		
39.2a↔	Bypass vascolare intracranico-intracranico		

### Procedura B20-6

00.65.00↔	Inserzione percutanea di altro(i) stent vascolare(i) intracranico(i), NAS	81.63.11↔	Artrodesi di 4 - 6 vertebre, combinata dorsale e ventrale, intercorporea
00.65.11↔	Inserzione percutanea transluminale di microstent(s) vascolari intracranici	81.63.12↔	Artrodesi di 4 - 6 vertebre, ventrale, intercorporea
00.65.99↔	Inserzione percutanea di altro(i) stent vascolare(i) intracranico(i), altro	81.63.13↔	Artrodesi di 4 - 6 vertebre, dorsale, dinamica
39.77.00↔	Intervento percutaneo transluminale ed endovascolare su vaso (i) intracranico(i), NAS	81.63.20↔	Artrodesi di 7 - 8 vertebre, dorsale
39.77.10↔	Angioplastica percutanea di vaso(i) intracranico(i) con palloncino	81.63.21↔	Artrodesi di 7 - 8 vertebre, combinata dorsale e ventrale, intercorporea
39.77.20↔	Angioplastica percutanea di vaso(i) intracranico(i) con lama	81.63.22↔	Artrodesi di 7 - 8 vertebre, ventrale, intercorporea
39.77.30↔	Angioplastica percutanea di vaso(i) intracranico(i) con laser	81.63.23↔	Artrodesi di 7 - 8 vertebre, dorsale, dinamica
39.77.40↔	Aterectomia percutanea di vaso(i) intracranico(i)	81.63.99↔	Artrodesi o rifusione di 4-8 vertebre, altro
39.77.60↔	Trombectomia percutanea di vaso(i) intracranico(i), NAS	81.64.00↔	Artrodesi o rifusione di 9 e più vertebre, NAS
39.77.61↔	Trombectomia percutanea rotazionale di vaso(i) intracranico(i)	81.64.10↔	Artrodesi di 9 e più vertebre, dorsale
39.77.62↔	Trombectomia percutanea di vaso(i) intracranico(i) con stent	81.64.11↔	Artrodesi di 9 o più vertebre, combinata dorsale e ventrale, intercorporea
39.77.69↔	Trombectomia percutanea di vaso(i) intracranico(i), altro	81.64.99↔	Artrodesi o rifusione di 9 e più vertebre, altro
39.77.99↔	Intervento endovascolare percutaneo transluminale su vaso(i) intracranico(i), altro	81.66.10↔	Cifoplastica, 1 corpo vertebrale
77.99.20↔	Ostectomia totale di una vertebra	81.66.11↔	Cifoplastica, 2 corpi vertebrali
77.99.40↔	Ostectomia totale di falangi dei piedi	81.66.12↔	Cifoplastica, 3 corpi vertebrali
81.63.00↔	Artrodesi o rifusione di 4-8 vertebre, NAS	81.66.13↔	Cifoplastica, 4 e più corpi vertebrali
81.63.10↔	Artrodesi di 4 - 6 vertebre, dorsale	81.66.99↔	Cifoplastica, altro

### Procedura B20-7

00.94.31‡↔	Monitoraggio neurofisiologico intraoperatorio, da più di 4 a 8 ore	00.94.33‡↔	Monitoraggio neurofisiologico intraoperatorio, più di 12 ore
00.94.32‡↔	Monitoraggio neurofisiologico intraoperatorio, da più di 8 a 12 ore		

#### ADRG B21

#### Impianto di neurostimolatore

Procedura nella tabella B21-1

#### DRG B21A

#### Impianto di neurostimolatore per stimolazione cerebrale, sistema multielettrodo

Procedura nella tabella B21-2 e Procedura nella tabella B21-3

**DRG B21B Impianto di neurostimolatore per stimolazione cerebrale, sistema monoelettrodo**

Procedura nella tabella B21-2

**DRG B21C Impianto di neurostimolatore, eccetto che per stimolazione cerebrale, sistema multielettrodo**

Procedura nella tabella B21-4

**DRG B21D Impianto di neurostimolatore, eccetto che per stimolazione cerebrale, sistema monoelettrodo****Procedura B21-1**

86.94.00↔	Inserzione o sostituzione di generatore d'impulsi di neurostimolatore, sistema a elettrodo singolo, non specificato come ricaricabile, NAS	86.95.99↔	Inserzione o sostituzione di generatore d'impulsi di neurostimolatore, sistema a più elettrodi, non specificato come ricaricabile, altro
86.94.10↔	Inserzione di generatore d'impulsi di neurostimolatore cerebrale, sistema a elettrodo singolo, non ricaricabile	86.96.00↔	Inserzione o sostituzione di altro generatore d'impulsi di neurostimolatore, NAS
86.94.11↔	Inserzione di generatore d'impulsi di neurostimolatore epidurale, sistema a elettrodo singolo, non ricaricabile	86.96.10↔	Inserzione di neurostimolatore totalmente impiantabile per stimolazione della radice anteriore
86.94.12↔	Inserzione di generatore d'impulsi di neurostimolatore periferico, sistema a elettrodo singolo, non ricaricabile	86.96.11↔	Inserzione di neurostimolatore totalmente impiantabile per stimolazione del nervo vago
86.94.20↔	Sostituzione di generatore d'impulsi di neurostimolatore cerebrale, sistema a elettrodo singolo, non ricaricabile	86.96.20↔	Sostituzione di neurostimolatore per stimolazione della radice anteriore
86.94.21↔	Sostituzione di generatore d'impulsi di neurostimolatore epidurale, sistema a elettrodo singolo, non ricaricabile	86.96.21↔	Sostituzione di neurostimolatore per stimolazione del nervo vago
86.94.22↔	Sostituzione di generatore d'impulsi di neurostimolatore periferico, sistema a elettrodo singolo, non ricaricabile	86.96.99↔	Inserzione o sostituzione di altro generatore d'impulsi di neurostimolatore, altro
86.94.99↔	Inserzione o sostituzione di generatore d'impulsi di neurostimolatore, sistema a elettrodo singolo, non specificato come ricaricabile, altro	86.97↔	Inserzione o sostituzione di generatore d'impulsi di neurostimolatore, sistema a elettrodo singolo, ricaricabile
86.95.00↔	Inserzione o sostituzione di generatore d'impulsi di neurostimolatore, sistema a più elettrodi, non specificato come ricaricabile, NAS	86.98.00↔	Inserzione o sostituzione di generatore d'impulsi di neurostimolatore, sistema a più elettrodi, ricaricabile, NAS
86.95.10↔	Inserzione di generatore d'impulsi di neurostimolatore cerebrale, sistema a più elettrodi, non ricaricabile	86.98.10↔	Inserzione di generatore d'impulsi di neurostimolatore cerebrale, sistema a più elettrodi, ricaricabile
86.95.11↔	Inserzione di generatore d'impulsi di neurostimolatore epidurale, sistema a più elettrodi, non ricaricabile	86.98.11↔	Inserzione o sostituzione di generatore d'impulsi di neurostimolatore epidurale, sistema a più elettrodi, ricaricabile
86.95.12↔	Inserzione di generatore d'impulsi di neurostimolatore periferico, sistema a più elettrodi, non ricaricabile	86.98.12↔	Inserzione o sostituzione di generatore d'impulsi di neurostimolatore periferico, sistema a più elettrodi, ricaricabile
86.95.20↔	Sostituzione di generatore d'impulsi di neurostimolatore cerebrale, sistema a più elettrodi, non ricaricabile	86.98.20↔	Sostituzione di generatore d'impulsi di neurostimolatore cerebrale, sistema a più elettrodi, ricaricabile
86.95.21↔	Sostituzione di generatore d'impulsi di neurostimolatore epidurale, sistema a più elettrodi, non ricaricabile	86.98.21↔	Sostituzione di generatore d'impulsi di neurostimolatore epidurale, sistema a più elettrodi, ricaricabile
86.95.22↔	Sostituzione di generatore d'impulsi di neurostimolatore periferico, sistema a più elettrodi, non ricaricabile	86.98.22↔	Sostituzione di generatore d'impulsi di neurostimolatore periferico, sistema a più elettrodi, ricaricabile
		86.98.99↔	Inserzione o sostituzione di generatore d'impulsi di neurostimolatore, sistema a più elettrodi, altro

**Procedura B21-2**

02.93.00↔	Inserzione o sostituzione di elettrodo(i) di neurostimolatore intracranico, NAS	02.93.20↔	Inserzione o sostituzione di microelettrodi permanenti per derivazione e stimolazione uniloculare
02.93.10↔	Inserzione o sostituzione di microelettrodi temporanei per derivazione e stimolazione uniloculare	02.93.21↔	Inserzione o sostituzione di microelettrodi permanenti per derivazione e stimolazione multiloculare
02.93.11↔	Inserzione o sostituzione di microelettrodi temporanei per derivazione e stimolazione multiloculare	02.93.99↔	Inserzione o sostituzione di elettrodo(i) di neurostimolatore intracranico, altro

**Procedura B21-3**

86.95.10↔	Inserzione di generatore d'impulsi di neurostimolatore cerebrale, sistema a più elettrodi, non ricaricabile	86.98.10↔	Inserzione di generatore d'impulsi di neurostimolatore cerebrale, sistema a più elettrodi, ricaricabile
86.95.20↔	Sostituzione di generatore d'impulsi di neurostimolatore cerebrale, sistema a più elettrodi, non ricaricabile	86.98.20↔	Sostituzione di generatore d'impulsi di neurostimolatore cerebrale, sistema a più elettrodi, ricaricabile

**Procedura B21-4**

86.95.00↔	Inserzione o sostituzione di generatore d'impulsi di neurostimolatore, sistema a più elettrodi, non specificato come ricaricabile, NAS	86.95.12↔	Inserzione di generatore d'impulsi di neurostimolatore periferico, sistema a più elettrodi, non ricaricabile
86.95.11↔	Inserzione di generatore d'impulsi di neurostimolatore epidurale, sistema a più elettrodi, non ricaricabile	86.95.21↔	Sostituzione di generatore d'impulsi di neurostimolatore epidurale, sistema a più elettrodi, non ricaricabile

86.95.22↔	Sostituzione di generatore d'impulsi di neurostimolatore periferico, sistema a più elettrodi, non ricaricabile	86.98.12↔	Inserzione o sostituzione di generatore d'impulsi di neurostimolatore periferico, sistema a più elettrodi, ricaricabile
86.95.99↔	Inserzione o sostituzione di generatore d'impulsi di neurostimolatore, sistema a più elettrodi, non specificato come ricaricabile, altro	86.98.21↔	Sostituzione di generatore d'impulsi di neurostimolatore epidurale, sistema a più elettrodi, ricaricabile
86.98.00↔	Inserzione o sostituzione di generatore d'impulsi di neurostimolatore, sistema a più elettrodi, ricaricabile, NAS	86.98.22↔	Sostituzione di generatore d'impulsi di neurostimolatore periferico, sistema a più elettrodi, ricaricabile
86.98.11↔	Inserzione o sostituzione di generatore d'impulsi di neurostimolatore epidurale, sistema a più elettrodi, ricaricabile	86.98.99↔	Inserzione o sostituzione di generatore d'impulsi di neurostimolatore, sistema a più elettrodi, altro

**ADRG B22** **Impianto di pompa per infusione di medicinali**

Procedura nella tabella B22-1

**DRG B22Z** **Impianto di pompa per infusione di medicinali****Procedura B22-1**

86.06.10↔	Inserzione di pompa di infusione totalmente impiantabile per infusione intraventricolare, con profilo giornaliero variabile programmabile	86.08.10↔	Sostituzione di pompa di infusione totalmente impiantabile per infusione intraventricolare, con profilo giornaliero variabile programmabile
86.06.11↔	Inserzione di pompa di infusione totalmente impiantabile per infusione intraventricolare, con flusso costante (pompa ad aria compressa)	86.08.11↔	Sostituzione di pompa di infusione totalmente impiantabile per infusione intraventricolare con flusso costante (pompa ad aria compressa)
86.06.20↔	Inserzione di pompa di infusione totalmente impiantabile per infusione intratecale ed epidurale con profilo giornaliero variabile programmabile	86.08.20↔	Sostituzione di pompa di infusione totalmente impiantabile per infusione intratecale ed epidurale con profilo giornaliero variabile programmabile
86.06.21↔	Inserzione di pompa di infusione totalmente impiantabile per infusione intratecale ed epidurale con flusso costante (pompa ad aria compressa)	86.08.21↔	Sostituzione di pompa di infusione totalmente impiantabile per infusione intratecale ed epidurale con flusso costante (pompa ad aria compressa)

**ADRG B36** **Terapia intensiva complessa > 392 / 552 punti risorse per malattie e disturbi del sistema nervoso**

Terapia intensiva complessa &gt; 392 / 552 punti risorse e nessuna Procedura nella Tabella B36-1

**DRG B36A** **Terapia intensiva complessa > 1470 / 1656 punti risorse per malattie e disturbi del sistema nervoso**

Procedura nella tabella B36-2

**DRG B36B** **Terapia intensiva complessa > 392 / 552 punti risorse con procedura OR complessa o terapia intensiva complessa > 980 / 1104 punti risorse per malattie e disturbi del sistema nervoso**

Terapia intensiva complessa &gt; 392 / 552 punti risorse e Procedure OR- complesse o Terapia intensiva complessa &gt; 980 / 1104 punti risorse

**DRG B36C** **Terapia intensiva complessa > 392 / 552 punti risorse senza procedura OR complessa per malattie e disturbi del sistema nervoso****Procedura B36-1**

93.89.11†↔	Riabilitazione precoce neurologica-neurochirurgica, da almeno 14 a massimo 20 giorni di trattamento	93.89.14†↔	Riabilitazione precoce neurologica-neurochirurgica, da almeno 42 a massimo 55 giorni di trattamento
93.89.12†↔	Riabilitazione precoce neurologica-neurochirurgica, da almeno 21 a massimo 27 giorni di trattamento	93.89.15†↔	Riabilitazione precoce neurologica-neurochirurgica, almeno 56 giorni di trattamento
93.89.13†↔	Riabilitazione precoce neurologica-neurochirurgica, da almeno 28 a massimo 41 giorni di trattamento		

**Procedura B36-2**

99.b7.1a†↔	Terapia intensiva complessa, da 1657 a 1932 punti risorse	99.b7.1f†↔	Terapia intensiva complessa, da 3221 a 3680 punti risorse
99.b7.1b†↔	Terapia intensiva complessa, da 1933 a 2208 punti risorse	99.b7.1g†↔	Terapia intensiva complessa, da 3681 a 4600 punti risorse
99.b7.1c†↔	Terapia intensiva complessa, da 2209 a 2484 punti risorse	99.b7.1h†↔	Terapia intensiva complessa, da 4601 a 5520 punti risorse
99.b7.1d†↔	Terapia intensiva complessa, da 2485 a 2760 punti risorse	99.b7.1i†↔	Terapia intensiva complessa, da 5521 a 7360 punti risorse
99.b7.1e†↔	Terapia intensiva complessa, da 2761 a 3220 punti risorse	99.b7.1j†↔	Terapia intensiva complessa, da 7361 a 9200 punti risorse

99.b7.1k†↔	Terapia intensiva complessa, da 9201 a 11040 punti risorse	99.b7.2g†↔	Terapia intensiva complessa in età infantile (procedura di base), da 4411 a 4900 punti risorse
99.b7.1l†↔	Terapia intensiva complessa, da 11041 a 13800 punti risorse	99.b7.2h†↔	Terapia intensiva complessa in età infantile (procedura di base), da 4901 a 5880 punti risorse
99.b7.1m†↔	Terapia intensiva complessa, da 13801 a 16560 punti risorse	99.b7.2i†↔	Terapia intensiva complessa in età infantile (procedura di base), da 5881 a 6860 punti risorse
↔		99.b7.2j†↔	Terapia intensiva complessa in età infantile (procedura di base), da 6861 a 7840 punti risorse
99.b7.1n†↔	Terapia intensiva complessa, da 16561 a 19320 punti risorse	99.b7.2k†↔	Terapia intensiva complessa in età infantile (procedura di base), da 7841 a 9800 punti risorse
99.b7.1o†↔	Terapia intensiva complessa, 19321 punti risorse o più	99.b7.2l†↔	Terapia intensiva complessa in età infantile (procedura di base), da 9801 a 11760 punti risorse
99.b7.27†↔	Terapia intensiva complessa in età infantile (procedura di base), da 1471 a 1764 punti risorse	99.b7.2m†↔	Terapia intensiva complessa in età infantile (procedura di base), da 11761 a 13720 punti risorse
99.b7.28†↔	Terapia intensiva complessa in età infantile (procedura di base), da 1765 a 2058 punti risorse	↔	
99.b7.2a†↔	Terapia intensiva complessa in età infantile (procedura di base), da 2059 a 2352 punti risorse	99.b7.2n†↔	Terapia intensiva complessa in età infantile (procedura di base), da 13721 a 16660 punti risorse
99.b7.2b†↔	Terapia intensiva complessa in età infantile (procedura di base), da 2353 a 2646 punti risorse	99.b7.2o†↔	Terapia intensiva complessa in età infantile (procedura di base), da 16661 a 19600 punti risorse
99.b7.2c†↔	Terapia intensiva complessa in età infantile (procedura di base), da 2647 a 2940 punti risorse	99.b7.2p†↔	Terapia intensiva complessa in età infantile (procedura di base), 19601 punti risorse o più
99.b7.2d†↔	Terapia intensiva complessa in età infantile (procedura di base), da 2941 a 3430 punti risorse		
99.b7.2e†↔	Terapia intensiva complessa in età infantile (procedura di base), da 3431 a 3920 punti risorse		
99.b7.2f†↔	Terapia intensiva complessa in età infantile (procedura di base), da 3921 a 4410 punti risorse		

**ADRG B39****Trattamento neurologico complesso del colpo apoplettico acuto con procedura specifica**

Almeno una Procedura nella tabella B39-2 e (Certe procedure OR o Procedura nella tabella B39-3) e Diagnosi principale nella tabella B39-1

**DRG B39A****Trattamento neurologico complesso del colpo apoplettico acuto con procedura specifica, più di 72 ore con intervento complesso o con procedure complicanti**

Procedura nella tabella B39-4 e (almeno una Procedura nella tabella B39-5 e (PCCL > 3 o Tempo di respirazione artificiale > 95 ore o almeno una Procedura nella tabella B39-6) o Procedura nella tabella B39-7 o (almeno una Procedura nella tabella B39-8 o almeno una Procedura nella tabella B39-9 e PCCL > 3) e Tempo di respirazione artificiale > 95 ore) e (Procedura nella tabella B39-10 o PCCL > 3 o Tempo di respirazione artificiale > 95 ore) o Procedure complicanti

**DRG B39B****Trattamento neurologico complesso del colpo apoplettico acuto con procedura specifica, fino a 72 ore con intervento complesso, o più di 72 ore, senza intervento complesso, senza procedure complicanti**

Procedura nella tabella B39-11 e (almeno una Procedura nella tabella B39-5 e (PCCL > 3 o Tempo di respirazione artificiale > 95 ore o almeno una Procedura nella tabella B39-6) o Procedura nella tabella B39-7 o (almeno una Procedura nella tabella B39-8 o almeno una Procedura nella tabella B39-9 e PCCL > 3) e Tempo di respirazione artificiale > 95 ore) e (Procedura nella tabella B39-10 o PCCL > 3 o Tempo di respirazione artificiale > 95 ore) o Procedura nella tabella B39-4

**DRG B39C****Trattamento neurologico complesso del colpo apoplettico acuto con procedura specifica, senza intervento complesso, senza procedure complicanti****Diagnosi B39-1**

G45.02	Sindrome dell'arteria vertebrobasilare: Remissione completa entro 1 a 24 ore	G45.29	Sindromi dei tronchi sovra-aortici multipli e bilaterali: Evoluzione della remissione non precisata
G45.03	Sindrome dell'arteria vertebrobasilare: Remissione completa entro meno di 1 ora	G45.32	Amaurosis fugax: Remissione completa entro 1 a 24 ore
G45.09	Sindrome dell'arteria vertebrobasilare: Evoluzione della remissione non precisata	G45.33	Amaurosis fugax: Remissione completa entro meno di 1 ora
G45.12	Sindrome carotidea (emisferica): Remissione completa entro 1 a 24 ore	G45.39	Amaurosis fugax: Evoluzione della remissione non precisata
G45.13	Sindrome carotidea (emisferica): Remissione completa entro meno di 1 ora	G45.42	Amnesia globale transitoria: Remissione completa entro 1 a 24 ore
G45.19	Sindrome carotidea (emisferica): Evoluzione della remissione non precisata	G45.43	Amnesia globale transitoria: Remissione completa entro meno di 1 ora
G45.22	Sindromi dei tronchi sovra-aortici multipli e bilaterali: Remissione completa entro 1 a 24 ore	G45.49	Amnesia globale transitoria: Evoluzione della remissione non precisata
G45.23	Sindromi dei tronchi sovra-aortici multipli e bilaterali: Remissione completa entro meno di 1 ora	G45.82	Altri attacchi cerebrovascolari ischemici transitori e sindromi correlate: Remissione completa entro 1 a 24 ore
		G45.83	Altri attacchi cerebrovascolari ischemici transitori e sindromi correlate: Remissione completa entro meno di 1 ora
		G45.89	Altri attacchi cerebrovascolari ischemici transitori e sindromi correlate: Evoluzione della remissione non precisata



G45.92	Attacchi cerebrovascolari ischemici transitori non specificati: Remissione completa entro 1 a 24 ore	I62.9	Emorragia intracranica (non traumatica) non specificata
G45.93	Attacchi cerebrovascolari ischemici transitori non specificati: Remissione completa entro meno di 1 ora	I63.0	Infarto cerebrale da trombosi di arterie precerebrali
G45.99	Attacchi cerebrovascolari ischemici transitori non specificati: Evoluzione della remissione non precisata	I63.1	Infarto cerebrale da embolia di arterie precerebrali
G93.4	Encefalopatia non specificata	I63.2	Infarto cerebrale da occlusione o stenosi non specificata di arterie precerebrali
G96.8	Altri disturbi specificati del sistema nervoso centrale	I63.3	Infarto cerebrale da trombosi delle arterie cerebrali
I60.0	Emorragia subaracnoidea dal sifone carotideo e dalla biforcazione della carotide	I63.4	Infarto cerebrale da embolia delle arterie cerebrali
I60.1	Emorragia subaracnoidea dall'arteria cerebrale media	I63.5	Infarto cerebrale da occlusione o stenosi non specificata delle arterie cerebrali
I60.2	Emorragia subaracnoidea dall'arteria comunicante anteriore	I63.6	Infarto cerebrale da trombosi venosa cerebrale, non piogena
I60.3	Emorragia subaracnoidea dall'arteria comunicante posteriore	I63.8	Altre forme di infarto cerebrale
I60.4	Emorragia subaracnoidea dall'arteria basilare	I63.9	Infarto cerebrale non specificato
I60.5	Emorragia subaracnoidea dall'arteria vertebrale	I64	Ictus, senza specificazione se da emorragia o da infarto
I60.6	Emorragia subaracnoidea da altre arterie intracraniche	I65.0	Occlusione e stenosi dell'arteria vertebrale
I60.7	Emorragia subaracnoidea da arteria intracranica non specificata	I65.1	Occlusione e stenosi dell'arteria basilare
I60.8	Altre forme di emorragia subaracnoidea	I65.2	Occlusione e stenosi dell'arteria carotidea
I60.9	Emorragia subaracnoidea non specificata	I65.3	Occlusione e stenosi di arterie extracraniche multiple e bilaterali
I61.0	Emorragia intracerebrale emisferica sottocorticale	I65.8	Occlusione e stenosi di altre arterie extracraniche
I61.1	Emorragia intracerebrale emisferica corticale	I65.9	Occlusione e stenosi di un'arteria extracranica non specificata
I61.2	Emorragia intracerebrale emisferica non specificata	I66.0	Occlusione e stenosi dell'arteria cerebrale media
I61.3	Emorragia intracerebrale del tronco cerebrale	I66.1	Occlusione e stenosi dell'arteria cerebrale anteriore
I61.4	Emorragia intracerebrale cerebellare	I66.2	Occlusione e stenosi dell'arteria cerebrale posteriore
I61.5	Emorragia intracerebrale intraventricolare	I66.3	Occlusione e stenosi delle arterie cerebellari
I61.6	Emorragia intracerebrale a localizzazione multipla	I66.4	Occlusione e stenosi di arterie cerebrali multiple e bilaterali
I61.8	Altre forme di emorragia intracerebrale	I66.8	Occlusione e stenosi di altre arterie cerebrali
I61.9	Emorragia intracerebrale non specificata	I66.9	Occlusione e stenosi di arteria cerebrale non specificata
I62.00	Emorragia subdurale (non traumatica): Acuta	I67.0	Dissezione di arterie cerebrali, senza rottura
I62.01	Emorragia subdurale (non traumatica): Subacuta	I67.10	Aneurisma cerebrale (acquisito)
I62.02	Emorragia subdurale (non traumatica): Cronica	I67.11	Fistola arterovenosa cerebrale (acquisita)
I62.09	Emorragia subdurale (non traumatica): Non specificata	I72.0	Aneurisma e dissezione dell'arteria carotidea
I62.1	Emorragia extradurale non traumatica	I72.5	Aneurisma e dissezione di altre arterie pre-cerebrali
		I72.6	Aneurisma e dissezione dell'arteria vertebrale

### Procedura B39-2

99.ba.11†↔	Trattamento neurologico complesso del colpo apoplettico acuto in Stroke Center (SC), da almeno 24 a massimo 72 ore	99.ba.22†↔	Altro trattamento neurologico complesso del colpo apoplettico acuto in Stroke Unit (SU), più di 72 ore
99.ba.12†↔	Trattamento neurologico complesso del colpo apoplettico acuto in Stroke Center (SC), più di 72 ore	99.ba.32†↔	Altro trattamento complesso del colpo apoplettico acuto con ricorso a un centro di telemedicina neurologica, più di 72 ore

### Procedura B39-3

00.63↔	Inserzione percutanea di stent(s) dell'arteria carotide	39.76.62↔	Trombectomia percutanea di vaso(i) extracranico(i) con stent
00.64↔	Inserzione percutanea di stent(s) di altre arterie precerebrali (extracraniche)	39.76.69↔	Trombectomia percutanea di vaso(i) (extracranico(i)) precerebrale(i), altro
00.65.00↔	Inserzione percutanea di altro(i) stent vascolare(i) intracranico(i), NAS	39.76.70↔	Rimozione percutanea di corpo estraneo endovascolare da vaso (i) extracranico(i) della testa e del collo
00.65.11↔	Inserzione percutanea transluminale di microstent(s) vascolari intracranici	39.76.99↔	Intervento endovascolare percutaneo transluminale su vaso(i) (extracranico(i)) precerebrale(i), altro
00.65.99↔	Inserzione percutanea di altro(i) stent vascolare(i) intracranico(i), altro	39.77.00↔	Intervento percutaneo transluminale ed endovascolare su vaso (i) intracranico(i), NAS
39.76.00↔	Intervento endovascolare percutaneo transluminale su vaso(i) (extracranico(i)) precerebrale(i), NAS	39.77.10↔	Angioplastica percutanea di vaso(i) intracranico(i) con palloncino
39.76.10↔	Angioplastica percutanea di vaso(i) (extracranico(i)) precerebrale(i) con palloncino	39.77.20↔	Angioplastica percutanea di vaso(i) intracranico(i) con lama
39.76.20↔	Angioplastica percutanea di vaso(i) (extracranico(i)) precerebrale(i) con lama	39.77.30↔	Angioplastica percutanea di vaso(i) intracranico(i) con laser
39.76.30↔	Angioplastica percutanea di vaso(i) (extracranico(i)) precerebrale(i) con laser	39.77.40↔	Aterectomia percutanea di vaso(i) intracranico(i)
39.76.40↔	Aterectomia percutanea di vaso(i) (extracranico(i)) precerebrale (i)	39.77.50↔	Trombolisi percutanea selettiva di vaso(i) intracranico(i)
39.76.50↔	Trombolisi selettiva percutanea di vaso(i) extracranico(i) della testa e del collo	39.77.60↔	Trombectomia percutanea di vaso(i) intracranico(i), NAS
39.76.60↔	Trombectomia percutanea di vaso(i) (extracranico(i)) precerebrale(i), NAS	39.77.61↔	Trombectomia percutanea rotazionale di vaso(i) intracranico(i)
39.76.61↔	Trombectomia percutanea rotazionale di vaso(i) (extracranico(i)) precerebrale(i)	39.77.62↔	Trombectomia percutanea di vaso(i) intracranico(i) con stent
		39.77.69↔	Trombectomia percutanea di vaso(i) intracranico(i), altro
		39.77.70↔	Rimozione percutanea di corpo estraneo endovascolare da vaso (i) intracranico(i)
		39.77.99↔	Intervento endovascolare percutaneo transluminale su vaso(i) intracranico(i), altro

**Procedura B39-4**

99.ba.12†↔ Trattamento neurologico complesso del colpo apoplettico acuto in Stroke Center (SC), più di 72 ore

**Procedura B39-5**

00.65.00↔	Inserzione percutanea di altro(i) stent vascolare(i) intracranico(i), NAS	01.24.3g↔	Approccio alla base del cranio, transnasale-transptergoideo
00.65.11↔	Inserzione percutanea transluminale di microstent(s) vascolari intracranici	01.24.99↔	Altra craniotomia, altro
00.65.99↔	Inserzione percutanea di altro(i) stent vascolare(i) intracranico(i), altro	01.25.00↔	Altra craniectomia, NAS
01.12.00↔	Biopsia mediante craniotomia (a cielo aperto) delle meningi cerebrali, NAS	01.25.10↔	Altra craniectomia con decompressione
01.12.10↔	Biopsia stereotassica mediante craniotomia (a cielo aperto) delle meningi cerebrali	01.25.11↔	Altra craniectomia per evacuazione di ematoma epidurale
01.12.99↔	Biopsia mediante craniotomia (a cielo aperto) delle meningi cerebrali, altro	01.25.12↔	Altra craniectomia per evacuazione di empiema epidurale
01.14.00↔	Biopsia a cielo aperto del cervello, NAS	01.25.13↔	Altra craniectomia per rimozione di corpo estraneo dalle ossa del cranio o dallo spazio epidurale
01.14.10↔	Biopsia stereotassica a cielo aperto del cervello	01.25.14↔	Altra craniectomia, Inserzione di materiale alloplastico o di sistema di somministrazione farmacologica nelle ossa del cranio o nello spazio epidurale
01.14.99↔	Biopsia a cielo aperto del cervello, altro	01.25.19↔	Altra craniectomia, per drenaggio di liquido epidurale o per altri motivi
01.15↔	Biopsia del cranio	01.25.20↔	Altra craniectomia, Nuova craniectomia con inserzione di drenaggio
01.21↔	Incisione e drenaggio dei seni cranici	01.25.21↔	Altra craniectomia, Nuova craniectomia per rimozione di materiale alloplastico o di sistema di somministrazione farmacologica dalle ossa del cranio o dallo spazio epidurale
01.22↔	Rimozione di elettrodo(i) di neurostimolatore intracranico	01.25.99↔	Altra craniectomia, altro
01.23.00↔	Riapertura di pregressa craniotomia, NAS	01.26↔	Inserzione e sostituzione di catetere nella cavità cranica o nel tessuto cerebrale
01.23.10↔	Riapertura di pregressa craniotomia con inserzione di drenaggio	01.29.00↔	Revisione senza sostituzione di catetere(i) nella cavità cranica o nel tessuto cerebrale, NAS
01.23.20↔	Riapertura di pregressa craniotomia con rimozione di materiale alloplastico o di sistema di somministrazione farmacologica dalle ossa del cranio	01.29.10↔	Revisione stereotassica senza sostituzione di cateteri intracerebrali per infusione intraventricolare
01.23.21↔	Riapertura di pregressa craniotomia con rimozione di materiale alloplastico o di sistema di somministrazione farmacologica dallo spazio epidurale	01.29.99↔	Revisione senza sostituzione di catetere(i) nella cavità cranica o nel tessuto cerebrale, altro
01.23.29↔	Riapertura di pregressa craniotomia con rimozione di altro materiale	01.39.00↔	Altre incisioni cerebrali, NAS
01.23.99↔	Riapertura di pregressa craniotomia, altro	01.39.19↔	Altre incisioni cerebrali, evacuazione di altro liquido intracerebrale
01.24.00↔	Altra craniotomia, NAS	01.39.29↔	Altre incisioni cerebrali, Evacuazione stereotassica di altro liquido intracranico
01.24.10↔	Altra craniotomia con decompressione	01.39.30↔	Altre incisioni cerebrali, Rimozione di corpo estraneo intracerebrale
01.24.11↔	Altra craniotomia per evacuazione di ematoma epidurale	01.39.40↔	Inserzione di drenaggio esterno nel sistema liquorale (es. ventricolare, cisternale, subdurale)
01.24.12↔	Altra craniotomia per evacuazione di empiema epidurale	01.39.41↔	Inserzione di serbatoio nel sistema liquorale (es. ventricolare, cisternale, subdurale)
01.24.13↔	Altra craniotomia, Inserzione di materiale alloplastico o di sistema di somministrazione farmacologica nelle ossa del cranio o nello spazio epidurale	01.39.42↔	Rimozione di serbatoio dal sistema liquorale (es. ventricolare, cisternale, subdurale)
01.24.14↔	Altra craniotomia, rimozione di materiale alloplastico o di sistema di somministrazione farmacologica dalle ossa del cranio o dallo spazio epidurale	01.39.50↔	Rimozione di impianto intracranico
01.24.15↔	Altra craniotomia, Rimozione di corpo estraneo dalle ossa del cranio o dallo spazio epidurale	01.39.99↔	Altre incisioni cerebrali, altro
01.24.16↔	Altra craniotomia, altro drenaggio di liquido epidurale o per altri motivi	01.51.00↔	Asportazione di lesione o di tessuto delle meningi cerebrali, NAS
01.24.20↔	Craniotomia della calotta quale approccio chirurgico, NAS	01.51.10↔	Asportazione di tessuto tumorale dalle meningi cerebrali con isolamento di tessuto adiacente infiltrato
01.24.22↔	Apertura del cranio guidata da stereotassi attraverso la calotta quale approccio chirurgico	01.51.99↔	Asportazione di lesione o di tessuto delle meningi cerebrali, altro
01.24.29↔	Craniotomia della calotta quale approccio chirurgico, altro	01.52.00↔	Emisferectomia, NAS
01.24.30↔	Approccio alla base del cranio, NAS	01.52.10↔	Emisferectomia, tessuto tumorale intracerebrale di origine cerebrale
01.24.31↔	Approccio alla base del cranio, transorale	01.52.11↔	Emisferectomia, tessuto tumorale intracerebrale di origine extracerebrale
01.24.32↔	Approccio alla base del cranio, transorale con scissione del palato molle	01.52.99↔	Emisferectomia, altro
01.24.33↔	Approccio alla base del cranio, transorale con apertura sia del palato molle che del palato duro	01.53.00↔	Lobectomia cerebrale, NAS
01.24.34↔	Approccio alla base del cranio, transfenoidale	01.53.10↔	Lobectomia cerebrale, tessuto tumorale intracerebrale di origine cerebrale
01.24.35↔	Approccio alla base del cranio, transetmoidale	01.53.11↔	Lobectomia cerebrale, tessuto tumorale intracerebrale di origine extracerebrale
01.24.36↔	Approccio alla base del cranio, transmastoidale	01.53.99↔	Lobectomia cerebrale, altro
01.24.37↔	Approccio alla base del cranio, translabirintico	01.59.00↔	Altra asportazione o distruzione di lesione o di tessuto cerebrale, NAS
01.24.38↔	Approccio alla base del cranio, transpiramidale	01.59.10↔	Altra asportazione di tessuto tumorale intracerebrale di origine cerebrale
01.24.39↔	Approccio alla base del cranio, altro	01.59.11↔	Altra asportazione di tessuto tumorale intracerebrale di origine extracerebrale
01.24.3a↔	Approccio alla base del cranio, transcondilico		
01.24.3b↔	Approccio alla base del cranio, transorbitale		
01.24.3c↔	Approccio alla base del cranio, con osteotomia tipo Le Fort I		
01.24.3d↔	Approccio alla base del cranio, transnasale-transcribriforme		
01.24.3e↔	Approccio alla base del cranio, transnasale-transclivale		
01.24.3f↔	Approccio alla base del cranio, transorale-transclivale		

01.59.12↔	Altra asportazione o distruzione di lesione o di tessuto cerebrale, sbrigliamento di contusione cerebrale	02.93.10↔	Inserzione o sostituzione di microelettrodi temporanei per derivazione e stimolazione uniloculare
01.59.19↔	Altra asportazione o distruzione di lesione o di tessuto cerebrale, altro	02.93.11↔	Inserzione o sostituzione di microelettrodi temporanei per derivazione e stimolazione multiloculare
01.59.20↔	Altra distruzione di tessuto tumorale intracerebrale di origine cerebrale	02.93.20↔	Inserzione o sostituzione di microelettrodi permanenti per derivazione e stimolazione uniloculare
01.59.21↔	Altra distruzione di tessuto tumorale intracerebrale di origine extracerebrale	02.93.21↔	Inserzione o sostituzione di microelettrodi permanenti per derivazione e stimolazione multiloculare
01.59.29↔	Altra distruzione di lesione o di tessuto cerebrale, altro	02.93.99↔	Inserzione o sostituzione di elettrodo(i) di neurostimolatore intracranico, altro
01.59.99↔	Altra asportazione o distruzione di lesione o di tessuto cerebrale, altro	02.96↔	Applicazione di elettrodi sfenoidali
01.6x.10↔	Asportazione e distruzione di tessuto tumorale dalla base del cranio	02.99.10↔	Interventi stereotassici sul sistema liquorale
01.6x.11↔	Asportazione e distruzione di tessuto tumorale dalla calotta	02.99.11↔	Impianto o espianto stereotassico di materiale radioattivo quale intervento indipendente
01.6x.20↔	Asportazione e distruzione di altro tessuto patologico dalla base del cranio	02.99.12↔	Impianto stereotassico di tessuto nel cranio, nel cervello e nelle meningi cerebrali
01.6x.21↔	Asportazione e distruzione di altro tessuto patologico dalla calotta	02.99.13↔	Instillazione stereotassica di medicinali quale intervento indipendente
01.6x.22↔	Asportazione e distruzione di altro tessuto patologico dalla base del cranio e dalla calotta con meningi cerebrali	02.99.14↔	Impianto, revisione o sostituzione stereotassica di cateteri intracerebrali per infusione intraventricolare
02.01↔	Apertura di suture del cranio	02.99.20↔	Conversione di shunt liquorale (o derivazione di liquido cerebrospinale) in derivazione multipla
02.02↔	Riposizionamento di frammenti di frattura affossata del cranio	02.99.29↔	Altra revisione e rimozione di derivazioni liquorali
02.03↔	Formazione di opercoli cranici	02.99.30↔	Impianto o sostituzione di sonda di misura intracranica
02.04.00↔	Innesto osseo sul cranio, NAS	02.99.31↔	Revisione senza sostituzione di sonda di misura intracranica
02.04.10↔	Innesto osseo sul cranio, calotta cranica	02.99.40↔	Impianto o sostituzione di neuroprotesi
02.04.99↔	Innesto osseo sul cranio, altro	02.99.41↔	Revisione senza sostituzione di neuroprotesi
02.05.00↔	Inserzione di placca cranica, NAS	02.99.50↔	Impianto e rimozione di sistema di cateteri a palloncino per brachiterapia intracerebrale
02.05.10↔	Inserzione di impianto CAD nel neurocranio senza interessamento dello splancnocranio, difetto semplice	02.99.70↔	Revisione senza sostituzione di elettrodo(i) di neurostimolatore intracranico, NAS
02.05.11↔	Inserzione di impianto CAD nel neurocranio senza interessamento dello splancnocranio, difetto maggiore o complesso	02.99.71↔	Revisione senza sostituzione di elettrodo(i) di neurostimolatore intracranico, stereotassica, sistema a elettrodo singolo permanente per la stimolazione permanente
02.05.20↔	Inserzione di impianto CAD nel neurocranio con interessamento di orbita, regione temporale o seno frontale, fino a 2 regioni	02.99.72↔	Revisione senza sostituzione di elettrodo(i) di neurostimolatore intracranico, stereotassica, sistema a più elettrodi permanenti per la stimolazione permanente
02.05.30↔	Inserzione di impianto CAD nel neurocranio con interessamento di più regioni dello splancnocranio, da 3 regioni	02.99.79↔	Revisione senza sostituzione di elettrodo(i) di neurostimolatore intracranico, altro
02.05.41↔	Reinserzione di placca cranica autologa	02.99.90↔	Altri interventi stereotassici sul cranio, sul cervello e sulle meningi
02.05.99↔	Inserzione di placca cranica, altro	04.01.00↔	Asportazione di neurinoma acustico, NAS
02.06.00↔	Altri tipi di osteoplastica del cranio, NAS	04.01.10↔	Asportazione di neurinoma acustico mediante craniotomia
02.06.10↔	Cranioplastica fronto-orbitale per spostamento osseo	04.01.11↔	Asportazione di neurinoma acustico, Approccio translabirintico
02.06.20↔	Riparazione del neurocranio senza interessamento dello splancnocranio, con impianto semplice (cemento osseo, materiale alloplastico)	04.01.99↔	Asportazione di neurinoma acustico, altro
02.06.30↔	Riparazione di neurocranio e splancnocranio o del solo splancnocranio, con impianto semplice (cemento osseo, materiale alloplastico)	04.41↔	Decompressione della radice del trigemino
02.06.99↔	Altri tipi di osteoplastica del cranio (cranioplastica), altro	07.13.00↔	Biopsia dell'ipofisi per via trans-frontale, NAS
02.07↔	Rimozione di placca del cranio	07.13.10↔	Biopsia chiusa [percutanea] [agobiopsia] dell'ipofisi per via trans-frontale
02.11↔	Sutura semplice della dura madre	07.13.11↔	Biopsia a cielo aperto dell'ipofisi per via trans-frontale
02.12.00↔	Altra riparazione delle meningi cerebrali, NAS	07.13.12↔	Biopsia stereotassica dell'ipofisi per via trans-frontale
02.12.10↔	Altra riparazione delle meningi cerebrali senza cranioplastica	07.13.99↔	Biopsia dell'ipofisi per via trans-frontale, altro
02.12.20↔	Altra riparazione delle meningi cerebrali con cranioplastica	07.14.00↔	Biopsia dell'ipofisi per via trans-sfenoidale, NAS
02.12.21↔	Altra duraplastica con cranioplastica della convessità	07.14.10↔	Biopsia chiusa [percutanea] [agobiopsia] dell'ipofisi per via trans-sfenoidale
02.12.22↔	Altra duraplastica con cranioplastica del passaggio craniocervicale	07.14.11↔	Biopsia a cielo aperto dell'ipofisi per via trans-sfenoidale
02.12.31↔	Duraplastica frontobasale con lembo peduncolato	07.14.12↔	Biopsia stereotassica dell'ipofisi per via trans-sfenoidale
02.12.99↔	Altra riparazione delle meningi cerebrali, altro	07.14.99↔	Biopsia dell'ipofisi per via trans-sfenoidale, altro
02.13↔	Legatura dei vasi delle meningi	07.15↔	Biopsia dell'ipofisi per via non specificata
02.14↔	Plessectomia coroidea	07.17.00↔	Biopsia della ghiandola pineale, NAS
02.51.00↔	Sinangiosi, NAS	07.17.10↔	Biopsia chiusa [percutanea] [agobiopsia] della ghiandola pineale
02.51.11↔	EDAS (encefalo-duro-arterio-sinangiosi)	07.17.11↔	Biopsia a cielo aperto della ghiandola pineale
02.51.12↔	EDS (encefalo-duro-sinangiosi), posa della dura madre invertita sulla corteccia cerebrale	07.17.12↔	Biopsia stereotassica della ghiandola pineale
02.51.13↔	EDS (encefalo-duro-sinangiosi), posa di un'arteria e della dura madre invertita sulla corteccia cerebrale	07.17.99↔	Biopsia della ghiandola pineale, altro
02.51.14↔	EMS (encefalo-mio-sinangiosi)	07.51↔	Esplorazione della regione pineale
02.51.15↔	EGPS (encefalo-galea-periostio-sinangiosi)	07.52↔	Incisione della ghiandola pineale
02.51.99↔	Sinangiosi, altro	07.53↔	Asportazione parziale della ghiandola pineale
02.92↔	Interventi riparativi sul cervello	07.54↔	Asportazione della ghiandola pineale
02.93.00↔	Inserzione o sostituzione di elettrodo(i) di neurostimolatore intracranico, NAS	07.59↔	Altri interventi sulla ghiandola pineale
		07.61↔	Asportazione parziale dell'ipofisi, per via transfrontale
		07.62↔	Asportazione parziale dell'ipofisi, per via trans-sfenoidale
		07.63↔	Asportazione parziale dell'ipofisi, per via non specificata

07.64↔	Asportazione totale dell'ipofisi per via transfrontale	19.29.11↔	Altra revisione di stapedotomia e stapedectomia con protesi di staffa autologa
07.65↔	Asportazione totale dell'ipofisi per via trans-sfenoidale	19.29.12↔	Altra revisione di stapedotomia e stapedectomia con protesi di staffa alloplastica
07.68↔	Asportazione totale dell'ipofisi, per altra via specificata	19.29.13↔	Altra revisione di plastica della staffa (senza sostituzione dell'incudine)
07.69↔	Asportazione totale dell'ipofisi per via non specificata	19.29.99↔	Altra revisione di stapedotomia, stapedectomia e stapedoplastica, altro
07.71↔	Esplorazione della fossa ipofisaria	19.52↔	Timpanoplastica di tipo II
07.72↔	Incisione dell'ipofisi	19.53↔	Timpanoplastica di tipo III
07.79↔	Altri interventi sull'ipofisi	19.54↔	Timpanoplastica di tipo IV
16.01↔	Orbitotomia con lembo osseo	19.55↔	Timpanoplastica di tipo V
16.02↔	Orbitotomia con inserzione di impianto orbitale	19.56.00↔	Timpanoplastica e ossiculoplastica, NAS
16.09↔	Altra orbitotomia	19.56.10↔	Timpanoplastica con antrotomia, atticotomia, atticoantrotomia o mastoidectomia, senza impianto di protesi o con impianto di ossicino autologo
16.51.00↔	Esenterazione dell'orbita con rimozione di strutture adiacenti, NAS	19.56.11↔	Timpanoplastica con antrotomia, atticotomia, atticoantrotomia o mastoidectomia, con impianto di protesi alloplastica, allogenica o xenogenica
16.51.10↔	Esenterazione dell'orbita con rimozione di strutture adiacenti, con conservazione della cute palpebrale	19.56.20↔	Timpanoplastica con confezione di cavità timpanomastoidea (cavità aperta), senza impianto di protesi o con impianto di ossicino autologo
16.51.11↔	Esenterazione dell'orbita con rimozione di strutture adiacenti, senza conservazione della cute palpebrale	19.56.21↔	Timpanoplastica con confezione di cavità timpanomastoidea (cavità aperta), con impianto di protesi alloplastica, allogenica o xenogenica
16.51.99↔	Altra esenterazione dell'orbita con rimozione di strutture adiacenti	19.56.99↔	Timpanoplastica e ossiculoplastica, altro
16.52.00↔	Esenterazione dell'orbita con rimozione terapeutica di osso orbitale, NAS	19.6↔	Revisione di timpanoplastica
16.52.10↔	Esenterazione dell'orbita con rimozione terapeutica di osso orbitale, con conservazione della cute palpebrale	20.23.00↔	Incisione dell'orecchio medio, NAS
16.52.11↔	Esenterazione dell'orbita con rimozione terapeutica di osso orbitale, senza conservazione della cute palpebrale	20.23.10↔	Antrotomia
16.52.99↔	Altra esenterazione dell'orbita con rimozione terapeutica di osso orbitale	20.23.11↔	Atticotomia
16.59.00↔	Altra esenterazione dell'orbita, NAS	20.23.12↔	Timpanotomia con chiusura della membrana della finestra rotonda e/o ovale
16.59.10↔	Altra esenterazione dell'orbita, con conservazione della cute palpebrale	20.23.13↔	Timpanotomia esplorativa
16.59.11↔	Altra esenterazione dell'orbita, senza conservazione della cute palpebrale	20.23.99↔	Incisione dell'orecchio medio, altro
16.59.99↔	Altra esenterazione dell'orbita, altro	20.41↔	Mastoidectomia semplice
16.63↔	Revisione della cavità dopo enucleazione con innesto	20.42.00↔	Mastoidectomia radicale, NAS
16.64↔	Altra revisione della cavità dopo enucleazione	20.42.10↔	Mastoidectomia, con liberazione del canale facciale, senza decompressione del nervo
16.66↔	Altra revisione di eviscerazione della cavità orbitale	20.42.11↔	Mastoidectomia, con liberazione del canale facciale, con decompressione del nervo
18.71.00↔	Ricostruzione di padiglione auricolare, NAS	20.42.20↔	Mastoidectomia, asportazione subtotale della rocca petrosa (petrosectomia subtotale), NAS
18.71.10↔	Ricostruzione di padiglione auricolare, parziale, NAS	20.42.21↔	Mastoidectomia, asportazione subtotale della rocca petrosa (petrosectomia subtotale), senza oblitterazione
18.71.11↔	Ricostruzione di padiglione auricolare, parziale con espansore tissutale	20.42.22↔	Mastoidectomia, asportazione subtotale della rocca petrosa (petrosectomia subtotale), con oblitterazione di tessuto adiposo
18.71.12↔	Ricostruzione di padiglione auricolare, parziale con lembo galeale	20.42.23↔	Mastoidectomia, asportazione subtotale della rocca petrosa (petrosectomia subtotale), con oblitterazione di tessuto muscolare
18.71.13↔	Ricostruzione di padiglione auricolare, parziale con innesto di cartilagine	20.42.24↔	Mastoidectomia, asportazione subtotale della rocca petrosa (petrosectomia subtotale), con oblitterazione di tessuto adiposo e muscolare
18.71.14↔	Ricostruzione di padiglione auricolare, parziale con lembo microvascolare	20.42.30↔	Mastoidectomia, asportazione parziale della rocca petrosa, NAS
18.71.19↔	Ricostruzione di padiglione auricolare, parziale, altro	20.42.31↔	Mastoidectomia, asportazione parziale della rocca petrosa, senza oblitterazione
18.71.20↔	Ricostruzione di padiglione auricolare, totale, NAS	20.42.32↔	Mastoidectomia, asportazione parziale della rocca petrosa, con oblitterazione di tessuto adiposo
18.71.21↔	Ricostruzione di padiglione auricolare, totale con espansore tissutale	20.42.33↔	Mastoidectomia, asportazione parziale della rocca petrosa, con oblitterazione di tessuto muscolare
18.71.22↔	Ricostruzione di padiglione auricolare, totale con lembo galeale	20.42.34↔	Mastoidectomia, asportazione parziale della rocca petrosa, con oblitterazione di tessuto adiposo e muscolare
18.71.23↔	Ricostruzione di padiglione auricolare, totale con innesto di cartilagine	20.42.99↔	Mastoidectomia radicale, altro
18.71.24↔	Ricostruzione di padiglione auricolare, totale con lembo microvascolare	20.51.00↔	Asportazione di lesione dell'orecchio medio, NAS
18.71.29↔	Ricostruzione di padiglione auricolare, totale, altro	20.51.10↔	Asportazione di lesione della cavità timpanica
18.71.30↔	Impianto di materiale alloplastico nella ricostruzione di padiglione auricolare	20.51.11↔	Asportazione di lesione dall'apice della piramide petrosa
18.71.99↔	Ricostruzione di padiglione auricolare, altro	20.51.12↔	Asportazione di lesione dell'otobase
19.11↔	Stapedectomia e stapedoplastica con protesi di staffa	20.51.99↔	Asportazione di lesione dell'orecchio medio, altro
19.19.00↔	Altra stapedectomia e stapedoplastica, NAS	20.79.00↔	Altra incisione, asportazione e distruzione dell'orecchio interno, NAS
19.19.10↔	Stapedotomia con protesi di staffa autologa (incudostapedotomia)	20.79.10↔	Asportazione di lesione del labirinto
19.19.11↔	Stapedotomia con protesi di staffa alloplastica (incudostapedotomia)	20.79.11↔	Cocleoscotomia
19.19.12↔	Malleostapedotomia	20.79.20↔	Labirintectomia, transtimpanica
19.19.99↔	Altra stapedectomia e stapedoplastica, altro		
19.21↔	Revisione di stapedotomia, stapedectomia e stapedoplastica con sostituzione dell'incudine		
19.29.00↔	Altra revisione di stapedotomia, stapedectomia e stapedoplastica, NAS		
19.29.10↔	Altra revisione di stapedotomia e stapedectomia con protesi di staffa		

20.79.21↔	Labirintectomia, transmastoidea	39.77.40↔	Aterectomia percutanea di vaso(i) intracranico(i)
20.79.22↔	Distruzione del labirinto, transtimpanica	39.77.60↔	Trombectomia percutanea di vaso(i) intracranico(i), NAS
20.79.23↔	Distruzione del labirinto, transmastoidea	39.77.61↔	Trombectomia percutanea rotazionale di vaso(i) intracranico(i)
20.79.99↔	Altra incisione, asportazione e distruzione dell'orecchio interno, altro	39.77.62↔	Trombectomia percutanea di vaso(i) intracranico(i) con stent
20.92↔	Revisione di mastoidectomia	39.77.69↔	Trombectomia percutanea di vaso(i) intracranico(i), altro
20.99.00↔	Altri interventi sull'orecchio medio e interno, NAS	39.77.99↔	Intervento endovascolare percutaneo transluminale su vaso(i) intracranico(i), altro
20.99.10↔	Impianto di ancoraggio osseo nella rocca petrosa, nell'orecchio medio o interno	39.79.11↔	Impianto endovascolare di protesi in vasi viscerali
20.99.20↔	Chiusura di fistola del labirinto	39.79.12↔	Impianto endovascolare di protesi in vasi pelvici
20.99.30↔	Rimozione di impianto cocleare o di apparecchio acustico impiantabile	39.79.13↔	Impianto endovascolare di protesi in vasi addominali
20.99.99↔	Altri interventi sull'orecchio medio e interno, altro	39.79.19↔	Impianto endovascolare di protesi in altri vasi, altro
22.51↔	Etmoidotomia	39.79.20↔	Embolizzazione o occlusione mediante spirali di altri vasi, NAS
22.52↔	Sfenoidotomia	39.79.21↔	Embolizzazione o occlusione mediante spirali dell'arto superiore
22.63.00↔	Etmoidectomia, NAS	39.79.22↔	Embolizzazione o occlusione mediante spirali dell'aorta
22.63.10↔	Etmoidectomia, per via esterna	39.79.24↔	Embolizzazione o occlusione mediante spirali di vasi toracici
22.63.11↔	Etmoidectomia, intranasale o transmascellare	39.79.25↔	Embolizzazione o occlusione mediante spirali di vasi viscerali
22.63.99↔	Etmoidectomia, altro	39.79.26↔	Embolizzazione o occlusione mediante spirali di vasi addominali
22.64↔	Sfenoidectomia	39.79.27↔	Embolizzazione o occlusione mediante spirali dell'arto inferiore
38.61↔	Altra asportazione di vasi intracranici	39.79.28↔	Embolizzazione o occlusione mediante spirali di vasi spinali
39.28↔	Bypass vascolare extracranico-intracranico (EC-IC)	39.79.29↔	Embolizzazione o occlusione mediante spirali di altri vasi, altro
39.2a↔	Bypass vascolare intracranico-intracranico	39.79.30↔	Embolizzazione selettiva con liquidi embolizzanti di altri vasi, NAS
39.51.00↔	Clipping di aneurismi, NAS	39.79.31↔	Embolizzazione selettiva con liquidi embolizzanti di vasi dell'arto superiore
39.51.11↔	Clipping di aneurismi intracranici	39.79.32↔	Embolizzazione selettiva con liquidi embolizzanti dell'aorta
39.51.99↔	Clipping di aneurismi, altro	39.79.34↔	Embolizzazione selettiva con liquidi embolizzanti di vasi toracici
39.72.00↔	Riparazione o occlusione endovascolare dei vasi della testa e del collo, NAS	39.79.35↔	Embolizzazione selettiva con liquidi embolizzanti di vasi viscerali
39.72.10↔	Embolizzazione selettiva di vasi intracranici, NAS	39.79.36↔	Embolizzazione selettiva con liquidi embolizzanti di vasi addominali
39.72.11↔	Embolizzazione selettiva di vasi intracranici con particelle o spirali metalliche	39.79.38↔	Embolizzazione selettiva con liquidi embolizzanti di vasi spinali
39.72.12↔	Embolizzazione selettiva di vasi intracranici con liquidi embolizzanti, palloncini o ombrellini	39.79.39↔	Embolizzazione selettiva con liquidi embolizzanti di altri vasi, altro
39.72.13↔	Embolizzazione selettiva di vasi intracranici mediante stent(s) come deviatori di flusso	39.79.40↔	Embolizzazione selettiva con palloncini staccabili di altri vasi, NAS
39.72.14↔	Embolizzazione selettiva di vasi intracranici con sostanza adesiva	39.79.41↔	Embolizzazione selettiva con palloncini staccabili di vasi dell'arto superiore
39.72.19↔	Embolizzazione selettiva di vasi intracranici, altro	39.79.42↔	Embolizzazione selettiva con palloncini staccabili dell'aorta
39.72.20↔	Embolizzazione selettiva di vasi extracranici del capo e del collo, NAS	39.79.44↔	Embolizzazione selettiva con palloncini staccabili di vasi toracici
39.72.21↔	Embolizzazione selettiva di vasi extracranici del capo e del collo con particelle o spirali metalliche	39.79.45↔	Embolizzazione selettiva con palloncini staccabili di vasi viscerali
39.72.22↔	Embolizzazione selettiva di vasi extracranici del capo e del collo con liquidi embolizzanti, palloncini o ombrellini	39.79.46↔	Embolizzazione selettiva con palloncini staccabili di vasi addominali
39.72.24↔	Embolizzazione selettiva di vasi extracranici della testa e del collo con sostanza adesiva	39.79.47↔	Embolizzazione selettiva con palloncini staccabili di vasi spinali
39.72.29↔	Embolizzazione selettiva di vasi extracranici del capo e del collo, altro	39.79.48↔	Embolizzazione selettiva con palloncini staccabili di vasi dell'arto inferiore
39.72.30↔	Embolizzazione percutanea-transluminale di malformazioni vascolari mediante microcatetere, NAS	39.79.49↔	Embolizzazione selettiva con palloncini staccabili di altri vasi, altro
39.72.31↔	Embolizzazione percutanea-transluminale di malformazioni vascolari mediante microcatetere, impiego di un microcatetere	39.79.50↔	Embolizzazione selettiva con filtri di altri vasi, NAS
39.72.32↔	Embolizzazione percutanea-transluminale di malformazioni vascolari mediante microcateteri, impiego di due microcateteri	39.79.51↔	Embolizzazione selettiva con filtri di vasi dell'arto superiore
39.72.33↔	Embolizzazione percutanea-transluminale di malformazioni vascolari mediante microcateteri, impiego di tre microcateteri	39.79.52↔	Embolizzazione selettiva con filtri dell'aorta
39.72.34↔	Embolizzazione percutanea-transluminale di malformazioni vascolari mediante microcateteri, impiego di quattro microcateteri	39.79.54↔	Embolizzazione selettiva con filtri di vasi toracici
39.72.35↔	Embolizzazione percutanea-transluminale di malformazioni vascolari mediante microcateteri, impiego di cinque microcateteri	39.79.55↔	Embolizzazione selettiva con filtri di vasi viscerali
39.72.36↔	Embolizzazione percutanea-transluminale di malformazioni vascolari mediante microcateteri, impiego di sei e più microcateteri	39.79.56↔	Embolizzazione selettiva con filtri di vasi addominali
39.72.99↔	Riparazione o occlusione endovascolare dei vasi della testa e del collo, altro	39.79.57↔	Embolizzazione selettiva con filtri di vasi dell'arto inferiore
39.77.00↔	Intervento percutaneo transluminale ed endovascolare su vaso (i) intracranico(i), NAS	39.79.58↔	Embolizzazione selettiva con filtri di vasi spinali
39.77.10↔	Angioplastica percutanea di vaso(i) intracranico(i) con palloncino	39.79.59↔	Embolizzazione selettiva con filtri di altri vasi, altro
39.77.20↔	Angioplastica percutanea di vaso(i) intracranico(i) con lama	39.79.60↔	Embolizzazione selettiva con particelle di altri vasi, NAS
39.77.30↔	Angioplastica percutanea di vaso(i) intracranico(i) con laser	39.79.61↔	Embolizzazione selettiva con particelle di vasi dell'arto superiore
		39.79.62↔	Embolizzazione selettiva con particelle dell'aorta
		39.79.64↔	Embolizzazione selettiva con particelle di vasi toracici
		39.79.65↔	Embolizzazione selettiva con particelle di vasi viscerali
		39.79.66↔	Embolizzazione selettiva con particelle di vasi addominali
		39.79.67↔	Embolizzazione selettiva con particelle di vasi dell'arto inferiore
		39.79.68↔	Embolizzazione selettiva con particelle di vasi spinali
		39.79.69↔	Embolizzazione selettiva con particelle di altri vasi, altro
		39.79.70↔	Occlusione mediante cateterismo con laser di arterie, altri vasi, NAS
		39.79.71↔	Occlusione mediante cateterismo con laser, di arterie dell'arto superiore
		39.79.72↔	Occlusione mediante cateterismo con laser, dell'aorta
		39.79.74↔	Occlusione mediante cateterismo con laser, di vasi toracici

39.79.75↔	Occlusione mediante cateterismo con laser, di vasi dell'arto inferiore	76.92.31↔	Inserzione di impianto CAD nella mascella, per riparazione plastica di difetto grande o complesso
39.79.76↔	Occlusione mediante cateterismo con laser, di vasi viscerali	92.39.00↔	Altra radioterapia stereotassica, NAS
39.79.77↔	Occlusione mediante cateterismo con laser, di vasi addominali	92.39.01↔	Altra radioterapia ad alto voltaggio, irradiazione stereotassica, frazionata, cerebrale, NAS
39.79.79↔	Occlusione mediante cateterismo con laser di arterie, altri vasi, altro	92.39.11↔	Altra radioterapia ad alto voltaggio, irradiazione stereotassica, frazionata, extracerebrale, NAS
39.79.80↔	Occlusione mediante cateterismo con radiofrequenza di arterie, altri vasi, NAS	92.39.20↔	Altra radioterapia ad alto voltaggio, irradiazione stereotassica, frazionata: Cerebrale, radioterapia a modulazione di intensità
39.79.81↔	Occlusione mediante cateterismo con radiofrequenza, di arterie dell'arto superiore	92.39.21↔	Altra radioterapia ad alto voltaggio, irradiazione stereotassica, frazionata: Cerebrale, radioterapia ad arco a modulazione di intensità (IMAT)
39.79.82↔	Occlusione mediante cateterismo con radiofrequenza dell'aorta	92.39.22↔	Altra radioterapia ad alto voltaggio, irradiazione stereotassica, frazionata: Cerebrale, guidata dalle immagini
39.79.84↔	Occlusione mediante cateterismo con radiofrequenza di vasi toracici	92.39.29↔	Altra radioterapia ad alto voltaggio, irradiazione stereotassica, frazionata, cerebrale, altro
39.79.85↔	Occlusione mediante cateterismo con radiofrequenza di vasi dell'arto inferiore	92.39.30↔	Altra radioterapia ad alto voltaggio, irradiazione stereotassica, frazionata: Extracerebrale, radioterapia a modulazione di intensità
39.79.86↔	Occlusione mediante cateterismo con radiofrequenza di vasi viscerali	92.39.31↔	Altra radioterapia ad alto voltaggio, irradiazione stereotassica, frazionata: Extracerebrale, radioterapia ad arco a modulazione di intensità (IMAT)
39.79.87↔	Occlusione mediante cateterismo con radiofrequenza di vasi addominali	92.39.32↔	Altra radioterapia ad alto voltaggio, irradiazione stereotassica, frazionata: Extracerebrale, guidata dalle immagini
39.79.89↔	Occlusione mediante cateterismo con radiofrequenza di altri vasi, altro	92.39.39↔	Altra radioterapia ad alto voltaggio, irradiazione stereotassica, frazionata, extracerebrale, altro
76.92.20↔	Inserzione di impianto CAD nello splancnocranio senza interessamento del neurocranio, fino a 2 regioni		
76.92.21↔	Inserzione di impianto CAD nello splancnocranio senza interessamento del neurocranio, da 3 regioni in poi		
76.92.30↔	Inserzione di impianto CAD nella mascella, per riparazione plastica di difetto semplice		

### Procedura B39-6

01.32.00↔	Lobotomia e trattotomia, NAS	01.59.19↔	Altra asportazione o distruzione di lesione o di tessuto cerebrale, altro
01.32.10↔	Lobotomia e trattotomia, Cingolotomia	01.59.20↔	Altra distruzione di tessuto tumorale intracerebrale di origine cerebrale
01.32.11↔	Lobotomia e trattotomia, Transezione subpiale	01.59.21↔	Altra distruzione di tessuto tumorale intracerebrale di origine extracerebrale
01.32.12↔	Lobotomia e trattotomia, Lobotomie multiple	01.59.29↔	Altra distruzione di lesione o di tessuto cerebrale, altro
01.32.20↔	Lobotomia e trattotomia, Interruzione stereotassica di sistemi di vie encefaliche	01.59.99↔	Altra asportazione o distruzione di lesione o di tessuto cerebrale, altro
01.32.99↔	Lobotomia e trattotomia, altro	01.6x.11↔	Asportazione e distruzione di tessuto tumorale dalla calotta
01.39.10↔	Altre incisioni cerebrali per evacuazione di ematoma intracerebrale	01.6x.21↔	Asportazione e distruzione di altro tessuto patologico dalla calotta
01.39.11↔	Altre incisioni cerebrali per evacuazione di ascesso intracerebrale	02.01↔	Apertura di suture del cranio
01.39.20↔	Altre incisioni cerebrali, Evacuazione stereotassica di ematoma intracranico	02.06.10↔	Cranioplastica fronto-orbitale per spostamento osseo
01.39.21↔	Altre incisioni cerebrali, Evacuazione stereotassica di ascesso intracranico	02.06.20↔	Riparazione del neurocranio senza interessamento dello splancnocranio, con impianto semplice (cemento osseo, materiale alloplastico)
01.41↔	Interventi sul talamo	02.06.30↔	Riparazione di neurocranio e splancnocranio o del solo splancnocranio, con impianto semplice (cemento osseo, materiale alloplastico)
01.42↔	Interventi sul globo pallido	02.07↔	Rimozione di placca del cranio
01.51.00↔	Asportazione di lesione o di tessuto delle meningi cerebrali, NAS	02.12.10↔	Altra riparazione delle meningi cerebrali senza cranioplastica
01.51.10↔	Asportazione di tessuto tumorale dalle meningi cerebrali con isolamento di tessuto adiacente infiltrato	02.12.20↔	Altra riparazione delle meningi cerebrali con cranioplastica
01.51.99↔	Asportazione di lesione o di tessuto delle meningi cerebrali, altro	02.12.21↔	Altra duraplastica con cranioplastica della convessità
01.52.00↔	Emisferectomia, NAS	02.12.22↔	Altra duraplastica con cranioplastica del passaggio craniocervicale
01.52.10↔	Emisferectomia, tessuto tumorale intracerebrale di origine cerebrale	02.13↔	Legatura dei vasi delle meningi
01.52.11↔	Emisferectomia, tessuto tumorale intracerebrale di origine extracerebrale	02.14↔	Plessectomia coroidea
01.52.99↔	Emisferectomia, altro	02.2↔	Ventricolostomia
01.53.00↔	Lobectomia cerebrale, NAS	02.51.00↔	Sinangiosi, NAS
01.53.10↔	Lobectomia cerebrale, tessuto tumorale intracerebrale di origine cerebrale	02.51.11↔	EDAS (encefalo-duro-arterio-sinangiosi)
01.53.11↔	Lobectomia cerebrale, tessuto tumorale intracerebrale di origine extracerebrale	02.51.12↔	EDS (encefalo-duro-sinangiosi), posa della dura madre invertita sulla corteccia cerebrale
01.53.99↔	Lobectomia cerebrale, altro	02.51.13↔	EDS (encefalo-duro-sinangiosi), posa di un'arteria e della dura madre invertita sulla corteccia cerebrale
01.59.00↔	Altra asportazione o distruzione di lesione o di tessuto cerebrale, NAS	02.51.14↔	EMS (encefalo-mio-sinangiosi)
01.59.10↔	Altra asportazione di tessuto tumorale intracerebrale di origine cerebrale	02.51.15↔	EGPS (encefalo-galea-periostio-sinangiosi)
01.59.11↔	Altra asportazione di tessuto tumorale intracerebrale di origine extracerebrale	02.51.99↔	Sinangiosi, altro
01.59.12↔	Altra asportazione o distruzione di lesione o di tessuto cerebrale, sbrigliamento di contusione cerebrale	02.92↔	Interventi riparativi sul cervello
		02.93.00↔	Inserzione o sostituzione di elettrodo(i) di neurostimolatore intracranico, NAS

02.93.10↔	Inserzione o sostituzione di microelettrodi temporanei per derivazione e stimolazione uniloculare	07.64↔	Asportazione totale dell'ipofisi per via transfrontale
02.93.11↔	Inserzione o sostituzione di microelettrodi temporanei per derivazione e stimolazione multiloculare	07.65↔	Asportazione totale dell'ipofisi per via trans-sfenoidale
02.93.20↔	Inserzione o sostituzione di microelettrodi permanenti per derivazione e stimolazione uniloculare	07.68↔	Asportazione totale dell'ipofisi, per altra via specificata
02.93.21↔	Inserzione o sostituzione di microelettrodi permanenti per derivazione e stimolazione multiloculare	07.69↔	Asportazione totale dell'ipofisi per via non specificata
02.93.99↔	Inserzione o sostituzione di elettrodo(i) di neurostimolatore intracranico, altro	07.71↔	Esplorazione della fossa ipofisaria
02.96↔	Applicazione di elettrodi sfenoidali	07.72↔	Incisione dell'ipofisi
02.99.10↔	Interventi stereotassici sul sistema liquorale	07.79↔	Altri interventi sull'ipofisi
02.99.11↔	Impianto o espianto stereotassico di materiale radioattivo quale intervento indipendente	38.01↔	Incisione di vasi intracranici
02.99.12↔	Impianto stereotassico di tessuto nel cranio, nel cervello e nelle meningi cerebrali	38.31↔	Resezione di vasi intracranici con anastomosi
02.99.13↔	Instillazione stereotassica di medicinali quale intervento indipendente	38.41↔	Resezione di vasi intracranici con sostituzione
02.99.14↔	Impianto, revisione o sostituzione stereotassica di cateteri intracerebrali per infusione intraventricolare	38.60↔	Altra asportazione di vasi, sede non specificata
02.99.20↔	Conversione di shunt liquorale (o derivazione di liquido cerebrospinale) in derivazione multipla	38.61↔	Altra asportazione di vasi intracranici
02.99.29↔	Altra revisione e rimozione di derivazioni liquorali	39.28↔	Bypass vascolare extracranico-intracranico (EC-IC)
02.99.30↔	Impianto o sostituzione di sonda di misura intracranica	39.2a↔	Bypass vascolare intracranico-intracranico
02.99.31↔	Revisione senza sostituzione di sonda di misura intracranica	39.51.00↔	Clipping di aneurismi, NAS
02.99.40↔	Impianto o sostituzione di neuroprotesi	39.51.11↔	Clipping di aneurismi intracranici
02.99.41↔	Revisione senza sostituzione di neuroprotesi	39.51.99↔	Clipping di aneurismi, altro
02.99.50↔	Impianto e rimozione di sistema di cateteri a palloncino per brachiterapia intracerebrale	39.53↔	Riparazione di fistola arteriovenosa
02.99.70↔	Revisione senza sostituzione di elettrodo(i) di neurostimolatore intracranico, NAS	92.20↔	Infusione d'isotopo radioattivo liquido
02.99.71↔	Revisione senza sostituzione di elettrodo(i) di neurostimolatore intracranico, stereotassica, sistema a elettrodo singolo permanente per la stimolazione permanente	92.21.00↔	Radioterapia superficiale: NAS
02.99.72↔	Revisione senza sostituzione di elettrodo(i) di neurostimolatore intracranico, stereotassica, sistema a più elettrodi permanenti per la stimolazione permanente	92.21.01↔	Radioterapia superficiale: fino a 2 campi di irradiazione
02.99.79↔	Revisione senza sostituzione di elettrodo(i) di neurostimolatore intracranico, altro	92.21.02↔	Radioterapia superficiale: più di 2 campi di irradiazione
02.99.90↔	Altri interventi stereotassici sul cranio, sul cervello e sulle meningi	92.22.00↔	Radioterapia con ortovoltaggio: NAS
04.01.00↔	Asportazione di neurinoma acustico, NAS	92.22.01↔	Radioterapia con ortovoltaggio: fino a 2 campi di irradiazione
04.01.10↔	Asportazione di neurinoma acustico mediante craniotomia	92.22.02↔	Radioterapia con ortovoltaggio: più di 2 campi di irradiazione
04.01.11↔	Asportazione di neurinoma acustico, Approccio translabirintico	92.22.11↔	Roentgenterapia intraoperatoria, fino a 300 kV
04.01.99↔	Asportazione di neurinoma acustico, altro	92.22.12↔	Roentgenterapia intraoperatoria, 300 kV - < 1 MV
04.41↔	Decompressione della radice del trigemino	92.22.19↔	Roentgenterapia intraoperatoria, altro
07.13.00↔	Biopsia dell'ipofisi per via trans-frontale, NAS	92.23.00↔	Radioterapia ad alto voltaggio: NAS
07.13.10↔	Biopsia chiusa [percutanea] [agobiopsia] dell'ipofisi per via trans-frontale	92.23.01↔	Dispositivo di telecobaltoterapia, fino a 2 campi di irradiazione
07.13.11↔	Biopsia a cielo aperto dell'ipofisi per via trans-frontale	92.23.02↔	Dispositivo di telecobaltoterapia, da 3 a 4 campi di irradiazione
07.13.12↔	Biopsia stereotassica dell'ipofisi per via trans-frontale	92.23.03↔	Dispositivo di telecobaltoterapia, più di 4 campi di irradiazione o irradiazione 3D pianificata
07.13.99↔	Biopsia dell'ipofisi per via trans-frontale, altro	92.23.08↔	Radioterapia ad alto voltaggio: altri isotopi
07.14.00↔	Biopsia dell'ipofisi per via trans-sfenoidale, NAS	92.23.09↔	Dispositivo di telecobaltoterapia, altro
07.14.10↔	Biopsia chiusa [percutanea] [agobiopsia] dell'ipofisi per via trans-sfenoidale	92.24.00↔	Teleradioterapia mediante fotoni, acceleratore lineare, NAS
07.14.11↔	Biopsia a cielo aperto dell'ipofisi per via trans-sfenoidale	92.24.01↔	Teleradioterapia mediante fotoni, acceleratore lineare, irradiazione di campo esteso
07.14.12↔	Biopsia stereotassica dell'ipofisi per via trans-sfenoidale	92.24.02↔	Teleradioterapia mediante fotoni, acceleratore lineare, irradiazione di un emicorpo
07.14.99↔	Biopsia dell'ipofisi per via trans-sfenoidale, altro	92.24.03↔	Teleradioterapia mediante fotoni, acceleratore lineare, irradiazione del corpo intero
07.15↔	Biopsia dell'ipofisi per via non specificata	92.24.04↔	Teleradioterapia mediante fotoni, acceleratore lineare, radioterapia intraoperatoria
07.17.00↔	Biopsia della ghiandola pineale, NAS	92.24.09↔	Teleradioterapia mediante fotoni, acceleratore lineare, altro
07.17.10↔	Biopsia chiusa [percutanea] [agobiopsia] della ghiandola pineale	92.24.11↔	Teleradioterapia mediante fotoni, acceleratore lineare, guidata dalle immagini, fino a 2 campi di irradiazione
07.17.11↔	Biopsia a cielo aperto della ghiandola pineale	92.24.12↔	Teleradioterapia mediante fotoni, acceleratore lineare, guidata dalle immagini, più di 2 campi di irradiazione
07.17.12↔	Biopsia stereotassica della ghiandola pineale	92.24.13↔	Teleradioterapia mediante fotoni, acceleratore lineare, guidata dalle immagini, irradiazione 3D pianificata
07.17.99↔	Biopsia della ghiandola pineale, altro	92.24.14↔	Teleradioterapia mediante fotoni, acceleratore lineare, guidata dalle immagini, radioterapia a modulazione di intensità
07.51↔	Esplorazione della regione pineale	92.24.21↔	Teleradioterapia mediante fotoni, acceleratore lineare, non guidata dalle immagini, fino a 2 campi di irradiazione
07.52↔	Incisione della ghiandola pineale	92.24.22↔	Teleradioterapia mediante fotoni, acceleratore lineare, non guidata dalle immagini, più di 2 campi di irradiazione
07.53↔	Asportazione parziale della ghiandola pineale	92.24.23↔	Teleradioterapia mediante fotoni, acceleratore lineare, non guidata dalle immagini, irradiazione 3D pianificata
07.54↔	Asportazione della ghiandola pineale	92.24.24↔	Teleradioterapia mediante fotoni, acceleratore lineare, non guidata dalle immagini, radioterapia a modulazione di intensità
07.59↔	Altri interventi sulla ghiandola pineale	92.24.30↔	Teleradioterapia mediante fotoni: radioterapia estremamente complessa con attrezzatura specializzata
07.61↔	Asportazione parziale dell'ipofisi, per via transfrontale	92.25.00↔	Teleradioterapia con elettroni, acceleratore lineare, NAS
07.62↔	Asportazione parziale dell'ipofisi, per via trans-sfenoidale	92.25.01↔	Teleradioterapia con elettroni, acceleratore lineare, irradiazione di campo esteso
07.63↔	Asportazione parziale dell'ipofisi, per via non specificata	92.25.02↔	Teleradioterapia con elettroni, acceleratore lineare, irradiazione di un emicorpo
		92.25.03↔	Teleradioterapia con elettroni, acceleratore lineare, irradiazione del corpo intero

92.25.04↔	Teleradioterapia con elettroni, acceleratore lineare, radioterapia intraoperatoria	92.28.04↔	Radioiodoterapia da 1,2 a meno di 5 GBq I-131, senza somministrazione di tireotropina ricombinante (rh-TSH)
92.25.09↔	Teleradioterapia con elettroni, acceleratore lineare, altro	92.28.05↔	Radioiodoterapia da 1,2 a meno di 5 GBq I-131, con somministrazione di tireotropina ricombinante (rh-TSH)
92.25.11↔	Teleradioterapia con elettroni, acceleratore lineare, guidata dalle immagini	92.28.06↔	Radioiodoterapia da 5 GBq I-131, senza somministrazione di tireotropina ricombinante (rh-TSH)
92.25.12↔	Teleradioterapia con elettroni, acceleratore lineare, guidata dalle immagini, fino a 2 campi di irradiazione	92.28.07↔	Radioiodoterapia da 5 GBq I-131, con somministrazione di tireotropina ricombinante (rh-TSH)
92.25.13↔	Teleradioterapia con elettroni, acceleratore lineare, guidata dalle immagini, più di 2 campi di irradiazione	92.28.11↔	Terapia con radionuclidi aperti per metastasi ossee
92.25.14↔	Teleradioterapia con elettroni, acceleratore lineare, guidata dalle immagini, irradiazione 3D pianificata	92.28.13↔	Terapia radiorecettoriale con analoghi della somatostatina DOTA-coniugati
92.25.15↔	Teleradioterapia con elettroni, acceleratore lineare, guidata dalle immagini, radioterapia a modulazione di intensità	92.28.20↔	Radioimmunoterapia con 90Y ibritumomab tiuxetano, parenterale
92.25.21↔	Teleradioterapia con elettroni, acceleratore lineare, non guidata dalle immagini, fino a 2 campi di irradiazione	92.28.21↔	Somministrazione parenterale di iodio-131-MIBG (metaiodobenzilguanidina)
92.25.22↔	Teleradioterapia con elettroni, acceleratore lineare, non guidata dalle immagini, più di 2 campi di irradiazione	92.28.22↔	Radioimmunoterapia con iodio-131 [I-131] tositumomab, parenterale
92.25.23↔	Teleradioterapia con elettroni, acceleratore lineare, non guidata dalle immagini, irradiazione 3D pianificata	92.28.23↔	Radioimmunoterapia con altri anticorpi, parenterale
92.25.24↔	Teleradioterapia con elettroni, acceleratore lineare, non guidata dalle immagini, radioterapia a modulazione di intensità	92.28.31↔	Radio-chemioembolizzazione endovascolare selettiva con I-131-Lipiodol
92.26.00↔	Teleradioterapia con altre radiazioni particellari, NAS	92.28.32↔	Terapia endovascolare selettiva con radionuclidi (SIRT) mediante embolizzazione con microsferi marcate con ittrio-90
92.26.10↔	Terapia con protoni, non guidata dalle immagini, fino a 2 campi di irradiazione	92.28.33↔	Brachiterapia endovascolare con renio-188
92.26.11↔	Terapia con protoni, guidata dalle immagini, fino a 2 campi di irradiazione	92.28.99↔	Iniezione, instillazione o somministrazione per via orale di radioisotopi, altro
92.26.20↔	Terapia con protoni, non guidata dalle immagini, più di 2 campi di irradiazione	92.29.00↔	Brachiterapia con radionuclidi chiusi, NAS
92.26.21↔	Terapia con protoni, guidata dalle immagini, più di 2 campi di irradiazione	92.29.09↔	Brachiterapia con radionuclidi chiusi, altro
92.26.99↔	Teleradioterapia con altre radiazioni particellari, altro	92.29.11↔	Brachiterapia interstiziale con impianto di emettitori rimovibili monoplanari, basso rateo di dose
92.27.00↔	Impianto o inserzione di elementi radioattivi (brachiterapia con radionuclidi chiusi), superficie corporea, altra o NAS sede di applicazione	92.29.12↔	Brachiterapia interstiziale con impianto di emettitori rimovibili monoplanari, rateo di dose pulsata (pulsed dose rate)
92.27.10↔	Impianto o inserzione di elementi radioattivi (brachiterapia con radionuclidi chiusi), organi sessuali femminili, NAS	92.29.13↔	Brachiterapia interstiziale con impianto di emettitori rimovibili monoplanari, alto rateo di dose
92.27.11↔	Impianto o inserzione di elementi radioattivi (brachiterapia con radionuclidi chiusi), in sede intrauterina	92.29.19↔	Brachiterapia interstiziale con impianto di emettitori rimovibili monoplanari, altro
92.27.12↔	Impianto o inserzione di elementi radioattivi (brachiterapia con radionuclidi chiusi), in sede intravaginale	92.29.21↔	Brachiterapia interstiziale con impianto volumetrico di emettitori rimovibili multiplanari, basso rateo di dose
92.27.13↔	Impianto o inserzione di elementi radioattivi (brachiterapia con radionuclidi chiusi), in sede combinata intrauterina e intravaginale	92.29.22↔	Brachiterapia interstiziale con impianto volumetrico di emettitori rimovibili multiplanari, rateo di dose pulsata (pulsed dose rate)
92.27.21↔	Impianto o inserzione di elementi radioattivi (brachiterapia con radionuclidi chiusi), superficie corporea	92.29.23↔	Brachiterapia interstiziale con impianto volumetrico di emettitori rimovibili multiplanari, alto rateo di dose
92.27.22↔	Impianto o inserzione di elementi radioattivi (brachiterapia con radionuclidi chiusi), in sede intracavitaria	92.29.24↔	Brachiterapia con impianto di emettitori rimovibili multiplanari, alto rateo di dose, intraoperatoria
92.27.23↔	Impianto o inserzione di elementi radioattivi (brachiterapia con radionuclidi chiusi), in sede endoluminale	92.29.29↔	Brachiterapia interstiziale con impianto volumetrico di emettitori rimovibili multiplanari, altro
92.27.30↔	Impianto o inserzione di elementi radioattivi (brachiterapia con radionuclidi chiusi), vasi NAS	92.29.31↔	Brachiterapia interstiziale con impianto di emettitori permanenti, fino a 10 sorgenti
92.27.31↔	Impianto o inserzione di elementi radioattivi (brachiterapia con radionuclidi chiusi), arterie coronarie	92.29.32↔	Brachiterapia interstiziale con impianto di emettitori permanenti, da 11 a 15 sorgenti
92.27.39↔	Impianto o inserzione di elementi radioattivi (brachiterapia con radionuclidi chiusi), altri vasi	92.29.33↔	Brachiterapia interstiziale con impianto di emettitori permanenti, da 16 a 20 sorgenti
92.27.40↔	Impianto o inserzione di elementi radioattivi (brachiterapia con radionuclidi chiusi), intraoperatoria	92.29.34↔	Brachiterapia interstiziale con impianto di emettitori permanenti, da 21 a 25 sorgenti
92.27.70↔	Moulage radioattivi, NAS	92.29.35↔	Brachiterapia interstiziale con impianto di emettitori permanenti, da 26 a 30 sorgenti
92.27.71↔	Moulage radioattivi: costruzione e applicazione di moulage radioattivi superficiali	92.29.36↔	Brachiterapia interstiziale con impianto di emettitori permanenti, da 31 a 35 sorgenti
92.27.72↔	Moulage radioattivi: costruzione e applicazione di applicatori non impiegati sulla superficie corporea	92.29.37↔	Brachiterapia interstiziale con impianto di emettitori permanenti, da 36 a 40 sorgenti
92.27.73↔	Moulage radioattivi: costruzione e applicazione di applicatori oculari	92.29.38↔	Brachiterapia interstiziale con impianto di emettitori permanenti, da 41 a 45 sorgenti
92.27.79↔	Moulage radioattivi, altro	92.29.39↔	Brachiterapia interstiziale con impianto di emettitori permanenti, da 46 a 50 sorgenti
92.28.00↔	Iniezione, instillazione o somministrazione per via orale di radioisotopi, NAS	92.29.3a↔	Brachiterapia interstiziale con impianto di emettitori permanenti, da 51 a 55 sorgenti
92.28.01↔	Instillazione di radionuclidi aperti in articolazioni	92.29.3b↔	Brachiterapia interstiziale con impianto di emettitori permanenti, da 56 a 60 sorgenti
92.28.02↔	Radioiodoterapia fino a 1,2 GBq I-131, senza somministrazione di tireotropina ricombinante (rh-TSH)	92.29.3c↔	Brachiterapia interstiziale con impianto di emettitori permanenti, da 61 a 65 sorgenti
92.28.03↔	Radioiodoterapia fino a 1,2 GBq I-131, con somministrazione di tireotropina ricombinante (rh-TSH)	92.29.3d↔	Brachiterapia interstiziale con impianto di emettitori permanenti, da 66 a 70 sorgenti
		92.29.3e↔	Brachiterapia interstiziale con impianto di emettitori permanenti, da 71 sorgenti e più



92.29.40↔	Brachiterapia con applicatori superficiali, NAS	92.33.11↔	Altra radioterapia ad alto voltaggio: radioterapia stereotassica, in seduta unica, extracerebrale
92.29.49↔	Brachiterapia con applicatori superficiali, altro	92.39.00↔	Altra radiochirurgia stereotassica, NAS
92.29.51↔	Rimozione di radionuclidi chiusi o di applicatori inattivi sotto anestesia	92.39.01↔	Altra radioterapia ad alto voltaggio, irradiazione stereotassica, frazionata, cerebrale, NAS
92.30.00↔	Radioterapia stereotassica, in seduta unica, NAS	92.39.11↔	Altra radioterapia ad alto voltaggio, irradiazione stereotassica, frazionata, extracerebrale, NAS
92.30.01↔	Radioterapia stereotassica, in seduta unica: Cerebrale, NAS	92.39.20↔	Altra radioterapia ad alto voltaggio, irradiazione stereotassica, frazionata: Cerebrale, radioterapia a modulazione di intensità
92.30.02↔	Radioterapia stereotassica, in seduta unica: Extracerebrale, NAS	92.39.21↔	Altra radioterapia ad alto voltaggio, irradiazione stereotassica, frazionata: Cerebrale, radioterapia ad arco a modulazione di intensità (IMAT)
92.30.20↔	Radioterapia stereotassica, in seduta unica: Cerebrale, radioterapia a modulazione di intensità	92.39.22↔	Altra radioterapia ad alto voltaggio, irradiazione stereotassica, frazionata: Cerebrale, guidata dalle immagini
92.30.21↔	Radioterapia stereotassica, in seduta unica: Cerebrale, radioterapia ad arco a modulazione di intensità (IMAT)	92.39.29↔	Altra radioterapia ad alto voltaggio, irradiazione stereotassica, frazionata, cerebrale, altro
92.30.22↔	Radioterapia stereotassica, in seduta unica: Cerebrale, guidata dalle immagini	92.39.30↔	Altra radioterapia ad alto voltaggio, irradiazione stereotassica, frazionata: Extracerebrale, radioterapia a modulazione di intensità
92.30.30↔	Radioterapia stereotassica, in seduta unica: Extracerebrale, radioterapia a modulazione di intensità	92.39.31↔	Altra radioterapia ad alto voltaggio, irradiazione stereotassica, frazionata: Extracerebrale, radioterapia ad arco a modulazione di intensità (IMAT)
92.30.31↔	Radioterapia stereotassica, in seduta unica: Extracerebrale, radioterapia ad arco a modulazione di intensità (IMAT)	92.39.32↔	Altra radioterapia ad alto voltaggio, irradiazione stereotassica, frazionata: Extracerebrale, guidata dalle immagini
92.30.32↔	Radioterapia stereotassica, in seduta unica: Extracerebrale, guidata dalle immagini	92.39.39↔	Altra radioterapia ad alto voltaggio, irradiazione stereotassica, frazionata, extracerebrale, altro
92.30.99↔	Radioterapia stereotassica, in seduta unica, altro	92.41↔	Radioterapia intraoperatoria con elettroni
92.31.00↔	Radiochirurgia con fotoni NAS, cerebrale		
92.31.10↔	Radiochirurgia con fotoni NAS, extracerebrale		
92.32.00↔	Radiochirurgia con fotoni a sorgente multiple, NAS		
92.32.01↔	Radiochirurgia con fotoni a sorgenti multiple: Gamma knife		
92.33.00↔	Radiochirurgia con particelle, NAS		
92.33.01↔	Altra radioterapia ad alto voltaggio: radioterapia stereotassica, in seduta unica, cerebrale		

### Procedura B39-7

77.99.20↔	Ostectomia totale di una vertebra	81.63.99↔	Artrodesi o rifusione di 4-8 vertebre, altro
77.99.40↔	Ostectomia totale di falangi dei piedi	81.64.00↔	Artrodesi o rifusione di 9 e più vertebre, NAS
81.63.00↔	Artrodesi o rifusione di 4-8 vertebre, NAS	81.64.10↔	Artrodesi di 9 e più vertebre, dorsale
81.63.10↔	Artrodesi di 4 - 6 vertebre, dorsale	81.64.11↔	Artrodesi di 9 o più vertebre, combinata dorsale e ventrale, intercorporea
81.63.11↔	Artrodesi di 4 - 6 vertebre, combinata dorsale e ventrale, intercorporea	81.64.99↔	Artrodesi o rifusione di 9 e più vertebre, altro
81.63.12↔	Artrodesi di 4 - 6 vertebre, ventrale, intercorporea	81.66.10↔	Cifoplastica, 1 corpo vertebrale
81.63.13↔	Artrodesi di 4 - 6 vertebre, dorsale, dinamica	81.66.11↔	Cifoplastica, 2 corpi vertebrali
81.63.20↔	Artrodesi di 7 - 8 vertebre, dorsale	81.66.12↔	Cifoplastica, 3 corpi vertebrali
81.63.21↔	Artrodesi di 7 - 8 vertebre, combinata dorsale e ventrale, intercorporea	81.66.13↔	Cifoplastica, 4 e più corpi vertebrali
81.63.22↔	Artrodesi di 7 - 8 vertebre, ventrale, intercorporea	81.66.99↔	Cifoplastica, altro
81.63.23↔	Artrodesi di 7 - 8 vertebre, dorsale, dinamica		

### Procedura B39-8

01.11.00↔	Biopsia chiusa [percutanea] [agobiopsia] delle meningi cerebrali, NAS	01.18.29↔	Biopsia a cielo aperto di vaso sanguigno intracranico, altro
01.11.10↔	Biopsia stereotassica chiusa [percutanea] [agobiopsia] delle meningi cerebrali	01.24.21↔	Trapanazione della calotta quale approccio chirurgico
01.11.99↔	Biopsia chiusa [percutanea] [agobiopsia] delle meningi cerebrali, altro	01.28↔	Inserzione di catetere(i) intracranico(i) attraverso foro(i) di trapanazione
01.12.00↔	Biopsia mediante craniotomia (a cielo aperto) delle meningi cerebrali, NAS	01.31.00↔	Incisione delle meningi cerebrali, NAS
01.12.10↔	Biopsia stereotassica mediante craniotomia (a cielo aperto) delle meningi cerebrali	01.31.10↔	Incisione delle meningi cerebrali per evacuazione di ematoma (igroma) subdurale
01.12.99↔	Biopsia mediante craniotomia (a cielo aperto) delle meningi cerebrali, altro	01.31.11↔	Incisione delle meningi cerebrali per evacuazione di empiema subdurale
01.13.00↔	Biopsia chiusa [percutanea] [agobiopsia] di lesione cerebrale, NAS	01.31.20↔	Incisione delle meningi cerebrali per drenaggio di liquido subdurale e subaracnoideo
01.13.10↔	Biopsia stereotassica chiusa [percutanea] [agobiopsia] di lesione cerebrale	01.31.99↔	Incisione delle meningi cerebrali, altro
01.13.99↔	Biopsia chiusa [percutanea] [agobiopsia] di lesione cerebrale, altro	20.01↔	Miringotomia con inserzione di drenaggio
01.14.00↔	Biopsia a cielo aperto del cervello, NAS	22.01.00↔	Puntura dei seni paranasali per aspirazione o lavaggio, NAS
01.14.10↔	Biopsia stereotassica a cielo aperto del cervello	22.01.10↔	Puntura dei seni paranasali per aspirazione o lavaggio, Puntura del seno mascellare
01.14.99↔	Biopsia a cielo aperto del cervello, altro	22.01.11↔	Puntura del seno frontale (es. secondo Beck)
01.15↔	Biopsia del cranio	22.01.99↔	Altra puntura dei seni paranasali per aspirazione o lavaggio, altro
01.18.20↔	Biopsia a cielo aperto di vaso sanguigno intracranico	22.2x.00↔	Antrotomia intranasale, NAS
01.18.21↔	Biopsia stereotassica a cielo aperto di vaso sanguigno intracranico	22.2x.10↔	Infundibolotomia senza fenestrazione del seno mascellare
		22.2x.11↔	Infundibolotomia con fenestrazione del seno mascellare
		22.2x.20↔	Antrotomia intranasale mediante dilatazione con catetere a palloncino, NAS

22.2x.21↔	Antrotomia intranasale mediante dilatazione con catetere a palloncino, seno sfenoidale	37.8a.22↔	Impianto di pace-maker a camera doppia, con stimolazione antitachicardica
22.2x.22↔	Antrotomia intranasale mediante dilatazione con catetere a palloncino, seno frontale	37.8a.41↔	Impianto di pace-maker senza sonda transvenoso
22.2x.23↔	Antrotomia intranasale mediante dilatazione con catetere a palloncino, seno mascellare	37.8a.99↔	Impianto di pace-maker permanente, altro
22.2x.28↔	Antrotomia intranasale mediante dilatazione con catetere a palloncino, più seni paranasali	37.8b.00↔	Rimozione di pace-maker permanente, NAS
22.2x.29↔	Antrotomia intranasale mediante dilatazione con catetere a palloncino, altro	37.8b.11↔	Rimozione di pace-maker a camera singola
22.2x.99↔	Altra antrotomia intranasale	37.8b.21↔	Rimozione di pace-maker a camera doppia, senza stimolazione antitachicardica
22.31↔	Antrotomia mascellare radicale	37.8b.22↔	Rimozione di pace-maker a camera doppia, con stimolazione antitachicardica
22.41.00↔	Senotomia frontale, NAS	37.8b.31↔	Rimozione di pace-maker con risincronizzazione (CRT-P)
22.41.10↔	Senotomia frontale per via esterna	37.8b.41↔	Rimozione di pace-maker senza sonda transvenoso
22.41.11↔	Senotomia frontale, intranasale	37.8b.99↔	Rimozione di pace-maker permanente, altro
22.41.12↔	Senotomia frontale, Inserzione di drenaggio mediano	37.8c↔	Impianto di registratore di eventi cardiaci
22.41.99↔	Senotomia frontale, altro	37.8d↔	Rimozione di registratore di eventi cardiaci
22.42.00↔	Senectomia frontale, NAS	37.8e.00↔	Impianto di apparecchio di cardioversione o defibrillatore, NAS
22.42.10↔	Osteoplastica frontale con oblitterazione	37.8e.11↔	Impianto di defibrillatore a camera singola
22.42.11↔	Osteoplastica frontale senza oblitterazione	37.8e.12↔	Impianto di defibrillatore a camera doppia
22.42.99↔	Senectomia frontale, altro	37.8e.21↔	Impianto di defibrillatore con risincronizzazione (CRT-D)
22.53↔	Incisione di più seni paranasali	37.8e.22↔	Impianto di defibrillatore a camera singola con sensing atriale
22.61↔	Asportazione di lesione del seno mascellare secondo Caldwell-Luc	37.8e.31↔	Impianto di sistema di defibrillazione sottocutaneo
22.62.00↔	Asportazione di lesione del seno mascellare con altro approccio, NAS	37.8e.99↔	Impianto di apparecchio di cardioversione o defibrillatore, altro
22.62.10↔	Asportazione di lesione del seno mascellare, per via endoscopica, NAS	37.8f.00↔	Rimozione di apparecchio di cardioversione o defibrillatore, NAS
22.62.11↔	Resezione intranasale della parete mediale del seno mascellare	37.8f.11↔	Rimozione di defibrillatore a camera singola
22.62.19↔	Asportazione di lesione del seno mascellare, per via endoscopica, altro	37.8f.12↔	Rimozione di defibrillatore a camera doppia
22.62.20↔	Asportazione di lesione del seno mascellare, chirurgica a cielo aperto, NAS	37.8f.21↔	Rimozione di defibrillatore con risincronizzazione (CRT-D)
22.62.21↔	Resezione della parete mediale del seno mascellare, chirurgica a cielo aperto	37.8f.22↔	Rimozione di defibrillatore a camera singola con sensing atriale
22.62.29↔	Asportazione di lesione del seno mascellare, chirurgica a cielo aperto, altro	37.8f.31↔	Rimozione di sistema di defibrillazione sottocutaneo
22.62.99↔	Asportazione di lesione del seno mascellare con altro approccio, altro	37.8f.99↔	Rimozione di apparecchio di cardioversione o defibrillatore, altro
22.79.00↔	Riparazione di seno paranasale, NAS	37.9a.12↔	Rimozione o revisione di sistema di modulazione della contrattilità cardiaca (CCM)
22.79.10↔	Riparazione dell'osso frontale	76.70↔	Riduzione di frattura della faccia, NAS
22.79.11↔	Riparazione o cranializzazione di parete dell'osso frontale	76.78.00↔	Altra riduzione chiusa di frattura facciale, NAS
22.79.19↔	Altra riparazione di seno paranasale	76.78.10↔	Riduzione chiusa di frattura della parete anteriore del seno frontale
37.7a.21↔	Impianto di elettrodo nell'epicardio, mediante toracotomia e sternotomia, chirurgico a cielo aperto	76.78.11↔	Riduzione endoscopica di frattura della parete anteriore del seno frontale
37.7a.22↔	Impianto di elettrodo nell'epicardio tramite accesso sottofofoideo, chirurgico a cielo aperto	76.78.20↔	Riduzione chiusa di frattura dell'orbita
37.7a.23↔	Impianto di elettrodo nell'epicardio, per via toracoscopica	76.78.21↔	Riduzione endoscopica di frattura dell'orbita
37.7a.32↔	Impianto di elettrodo di shock sottocutaneo	76.78.99↔	Altra riduzione chiusa di frattura facciale, altro
37.7a.33↔	Impianto di elettrodo di shock sottocutaneo per impiego con sistema di defibrillazione sottocutaneo	76.79.00↔	Altra riduzione aperta di frattura facciale, NAS
37.7a.51↔	Impianto di barosensore	76.79.10↔	Altra riduzione aperta di frattura del tetto orbitario
37.8a.00↔	Impianto di pace-maker permanente, NAS	76.79.11↔	Altra riduzione aperta di frattura della parete orbitaria laterale
37.8a.11↔	Impianto di pace-maker a camera singola	76.79.19↔	Altra riduzione aperta di altra frattura dell'orbita
37.8a.21↔	Impianto di pace-maker a camera doppia, senza stimolazione antitachicardica	76.79.20↔	Altra riduzione aperta di frattura della parete del seno frontale
		76.79.30↔	Altra riduzione aperta di frattura nasoetmoidale del terzo medio della faccia
		76.79.31↔	Altra riduzione aperta di frattura centrolaterale del terzo medio della faccia
		76.79.39↔	Altra riduzione aperta di altra frattura laterale del terzo medio della faccia
		76.79.40↔	Altra riduzione aperta di fratture combinate del terzo medio della faccia (frattura multipla)
		76.79.99↔	Altra riduzione aperta di frattura facciale, altro
		76.97↔	Rimozione di mezzi di fissazione interna dalle ossa facciali

### Procedura B39-9

00.63↔	Inserzione percutanea di stent(s) dell'arteria carotide	01.24.13↔	Altra craniotomia, Inserzione di materiale alloplastico o di sistema di somministrazione farmacologica nelle ossa del cranio o nello spazio epidurale
00.64↔	Inserzione percutanea di stent(s) di altre arterie precerebrali (extracraniche)	01.24.14↔	Altra craniotomia, rimozione di materiale alloplastico o di sistema di somministrazione farmacologica dalle ossa del cranio o dallo spazio epidurale
01.14.00↔	Biopsia a cielo aperto del cervello, NAS	01.24.15↔	Altra craniotomia, Rimozione di corpo estraneo dalle ossa del cranio o dallo spazio epidurale
01.14.10↔	Biopsia stereotassica a cielo aperto del cervello	01.24.16↔	Altra craniotomia, altro drenaggio di liquido epidurale o per altri motivi
01.14.99↔	Biopsia a cielo aperto del cervello, altro	01.24.20↔	Craniotomia della calotta quale approccio chirurgico, NAS
01.21↔	Incisione e drenaggio dei seni cranici	01.24.21↔	Trapanazione della calotta quale approccio chirurgico
01.24.00↔	Altra craniotomia, NAS		
01.24.10↔	Altra craniotomia con decompressione		
01.24.11↔	Altra craniotomia per evacuazione di ematoma epidurale		
01.24.12↔	Altra craniotomia per evacuazione di empiema epidurale		

01.24.22↔	Apertura del cranio guidata da stereotassi attraverso la calotta quale approccio chirurgico	04.06.99↔	Altra gangliectomia di gangli cranici o periferici, altro
01.24.29↔	Craniotomia della calotta quale approccio chirurgico, altro	04.07.00↔	Altra resezione o asportazione di nervi cranici e periferici, NAS
01.24.30↔	Approccio alla base del cranio, NAS	04.07.10↔	Resezione di nervi per innesto
01.24.31↔	Approccio alla base del cranio, transorale	04.07.11↔	Rimozione di innesto di nervo
01.24.32↔	Approccio alla base del cranio, transorale con scissione del palato molle	04.07.20↔	Altra resezione o asportazione di nervi intracranici
01.24.33↔	Approccio alla base del cranio, transorale con apertura sia del palato molle che del palato duro	04.07.30↔	Altra resezione o asportazione del tratto extracranico di nervi cranici
01.24.34↔	Approccio alla base del cranio, transfenoidale	04.07.40↔	Altra resezione o asportazione del plesso brachiale
01.24.35↔	Approccio alla base del cranio, transtmoidale	04.07.41↔	Altra resezione o asportazione di nervi della spalla
01.24.36↔	Approccio alla base del cranio, transmastoideo	04.07.42↔	Altra resezione o asportazione di nervi del braccio e della mano
01.24.37↔	Approccio alla base del cranio, translabyrinthico	04.07.43↔	Altra resezione o asportazione di nervi del tronco e delle estremità inferiori
01.24.38↔	Approccio alla base del cranio, transpiramidale	04.07.99↔	Altra resezione o asportazione di nervi cranici e periferici, altro
01.24.39↔	Approccio alla base del cranio, altro	04.08.00↔	Fenestrazione della guaina del nervo ottico, NAS
01.24.3a↔	Approccio alla base del cranio, transcondilico	04.08.10↔	Altri interventi sul nervo ottico
01.24.3b↔	Approccio alla base del cranio, transorbitale	04.08.99↔	Fenestrazione della guaina del nervo ottico, altro
01.24.3c↔	Approccio alla base del cranio, con osteotomia tipo Le Fort I	04.11.00↔	Biopsia chiusa [percutanea] [agobiopsia] di nervi cranici o periferici o di gangli, NAS
01.24.3d↔	Approccio alla base del cranio, transnasale-transcribriforme	04.11.10↔	Biopsia chiusa [percutanea] [agobiopsia] del tratto intracranico di nervi cranici
01.24.3e↔	Approccio alla base del cranio, transnasale-transclivale	04.11.20↔	Biopsia chiusa [percutanea] [agobiopsia] del tratto extracranico di nervi cranici
01.24.3f↔	Approccio alla base del cranio, transorale-transclivale	04.12.00↔	Biopsia a cielo aperto di nervi cranici o periferici o dei gangli, NAS
01.24.3g↔	Approccio alla base del cranio, transnasale-transpterigoideo	04.12.10↔	Biopsia a cielo aperto del tratto intracranico di nervi cranici
01.24.99↔	Altra craniotomia, altro	04.12.20↔	Biopsia a cielo aperto del tratto extracranico di nervi cranici
01.25.00↔	Altra craniectomia, NAS	04.12.30↔	Biopsia a cielo aperto del plesso brachiale
01.25.10↔	Altra craniectomia con decompressione	04.12.31↔	Biopsia a cielo aperto di nervi della spalla
01.25.11↔	Altra craniectomia per evacuazione di ematoma epidurale	04.12.32↔	Biopsia a cielo aperto di nervi del braccio e della mano
01.25.12↔	Altra craniectomia per evacuazione di empiema epidurale	04.12.33↔	Biopsia a cielo aperto di nervi del tronco
01.25.13↔	Altra craniectomia per rimozione di corpo estraneo dalle ossa del cranio o dallo spazio epidurale	04.12.34↔	Biopsia a cielo aperto di nervi del plesso lombosacrale
01.25.14↔	Altra craniectomia, Inserzione di materiale alloplastico o di sistema di somministrazione farmacologica nelle ossa del cranio o nello spazio epidurale	04.12.35↔	Biopsia a cielo aperto di nervi delle estremità inferiori
01.25.19↔	Altra craniectomia, per drenaggio di liquido epidurale o per altri motivi	04.12.99↔	Biopsia a cielo aperto di nervi cranici o periferici o dei gangli, altro
01.25.20↔	Altra craniectomia, Nuova craniectomia con inserzione di drenaggio	04.2x.00↔	Distruzione di nervi cranici e periferici e di gangli, NAS
01.25.21↔	Altra craniectomia, Nuova craniectomia per rimozione di materiale alloplastico o di sistema di somministrazione farmacologica dalle ossa del cranio o dallo spazio epidurale	04.2x.10↔	Distruzione del tratto intracranico di nervi e gangli cranici
01.25.99↔	Altra craniectomia, altro	04.2x.20↔	Distruzione del tratto extracranico di nervi cranici
04.02↔	Sezione del nervo trigemino	04.2x.30↔	Distruzione del plesso brachiale
04.03.00↔	Sezione o compressione mirata di altri nervi cranici e periferici, NAS	04.2x.31↔	Distruzione di nervi della spalla
04.03.10↔	Sezione o compressione mirata del nervo vestibolo-cocleare	04.2x.32↔	Distruzione di nervi del braccio e della mano
04.03.11↔	Sezione o compressione mirata del tratto intracranico di altri nervi cranici e gangli	04.2x.33↔	Distruzione di nervi del tronco e del plesso lombosacrale
04.03.20↔	Sezione o compressione mirata di nervi cranici nel tratto extracranico	04.2x.34↔	Distruzione di nervi della gamba e del piede
04.03.30↔	Sezione o compressione mirata del plesso brachiale	04.2x.39↔	Distruzione di altri nervi o gangli periferici
04.03.31↔	Sezione o compressione mirata di nervi della spalla	04.2x.99↔	Distruzione di nervi cranici e periferici e di gangli, altro
04.03.32↔	Sezione o compressione mirata di nervi del braccio e della mano	04.3x.00↔	Suture di nervi cranici e periferici, NAS
04.03.33↔	Sezione o compressione mirata di nervi del tronco e delle estremità inferiori	04.3x.10↔	Sutura epineurale del tratto extracranico di nervi cranici, primaria
04.03.99↔	Sezione o compressione mirata di altri nervi cranici e periferici, altro	04.3x.11↔	Sutura epineurale del plesso brachiale, primaria
04.04.00↔	Altra incisione dei nervi cranici e periferici, NAS	04.3x.12↔	Sutura epineurale di nervi della spalla, primaria
04.04.10↔	Altra incisione del nervo vestibolo-cocleare	04.3x.13↔	Sutura epineurale di nervi del braccio, primaria
04.04.11↔	Altra incisione del tratto intracranico di altri nervi cranici e gangli	04.3x.14↔	Sutura epineurale di nervi della mano, primaria
04.04.20↔	Altra incisione del tratto extracranico di nervi cranici	04.3x.15↔	Sutura epineurale di nervi del tronco, primaria
04.04.30↔	Altra incisione del plesso brachiale	04.3x.16↔	Sutura epineurale di nervi della gamba (incl. plesso lombosacrale, inguine, pavimento pelvico), primaria
04.04.31↔	Altra incisione di nervi della spalla	04.3x.17↔	Sutura epineurale di nervi del piede, primaria
04.04.32↔	Altra incisione di nervi del braccio e della mano	04.3x.19↔	Sutura epineurale di altri nervi cranici o periferici, primaria
04.04.33↔	Altra incisione di nervi del tronco e delle estremità inferiori	04.3x.20↔	Sutura epineurale del tratto extracranico di nervi cranici, secondaria
04.04.99↔	Altra incisione dei nervi cranici e periferici, altro	04.3x.21↔	Sutura epineurale del plesso brachiale, secondaria
04.05.00↔	Gangliectomia (e distruzione) del ganglio di Gasser, NAS	04.3x.22↔	Sutura epineurale di nervi della spalla, secondaria
04.05.10↔	Gangliectomia del ganglio di Gasser	04.3x.23↔	Sutura epineurale di nervi del braccio, secondaria
04.05.20↔	Distruzione del ganglio di Gasser	04.3x.24↔	Sutura epineurale di nervi della mano, secondaria
04.05.99↔	Gangliectomia (e distruzione) del ganglio di Gasser, altro	04.3x.25↔	Sutura epineurale di nervi del tronco, secondaria
04.06.00↔	Altre gangliectomie di nervi cranici o periferici, NAS	04.3x.26↔	Sutura epineurale di nervi della gamba (incl. plesso lombosacrale, inguine, pavimento pelvico), secondaria
04.06.10↔	Gangliectomia di gangli intracranici	04.3x.27↔	Sutura epineurale di nervi del piede, secondaria
04.06.20↔	Gangliectomia di altri gangli periferici	04.3x.29↔	Sutura epineurale di altri nervi cranici o periferici, secondaria
		04.3x.30↔	Sutura interfascicolare del tratto extracranico di nervi cranici, primaria
		04.3x.31↔	Sutura interfascicolare del plesso brachiale, primaria
		04.3x.32↔	Sutura interfascicolare di nervi della spalla, primaria
		04.3x.33↔	Sutura interfascicolare di nervi del braccio, primaria

04.3x.34↔	Sutura interfascicolare di nervi della mano, primaria	04.6x.43↔	Trasposizione di nervi del braccio con sutura interfascicolare secondaria
04.3x.35↔	Sutura interfascicolare di nervi del tronco, primaria	04.6x.50↔	Trasposizione di nervi del tronco e delle estremità inferiori con sutura epineurale primaria e secondaria
04.3x.36↔	Sutura interfascicolare di nervi della gamba (incl. plesso lombosacrale, inguine, pavimento pelvico), primaria	04.6x.51↔	Trasposizione di nervi del tronco e delle estremità inferiori con sutura interfascicolare primaria e secondaria
04.3x.37↔	Sutura interfascicolare di nervi del piede, primaria	04.6x.60↔	Trasposizione di nervi della mano con sutura interfascicolare primaria e secondaria
04.3x.39↔	Sutura interfascicolare di altri nervi cranici e periferici, primaria	04.6x.70↔	Trasposizione con neurolisi e decompressione del tratto extracranico di nervi cranici
04.3x.40↔	Sutura interfascicolare del tratto extracranico di nervi cranici, secondaria	04.6x.71↔	Trasposizione con neurolisi e decompressione del plesso brachiale o di nervi della spalla
04.3x.41↔	Sutura interfascicolare del plesso brachiale, secondaria	04.6x.72↔	Trasposizione con neurolisi e decompressione di nervi del braccio
04.3x.42↔	Sutura interfascicolare di nervi della spalla, secondaria	04.6x.73↔	Trasposizione con neurolisi e decompressione di nervi della mano
04.3x.43↔	Sutura interfascicolare di nervi del braccio, secondaria	04.6x.74↔	Trasposizione con neurolisi e decompressione di nervi del tronco e delle estremità inferiori
04.3x.44↔	Sutura interfascicolare di nervi della mano, secondaria	04.6x.75↔	Trasposizione di altri nervi cranici e periferici (incl. neurolisi, decompressione, sutura epineurale e interfascicolare)
04.3x.45↔	Sutura interfascicolare di nervi del tronco, secondaria	04.6x.99↔	Trasposizione di nervi cranici e periferici, altro
04.3x.46↔	Sutura interfascicolare di nervi della gamba (incl. plesso lombosacrale, inguine, pavimento pelvico), secondaria	04.71↔	Anastomosi ipoglosso-facciale
04.3x.47↔	Sutura interfascicolare di nervi del piede, secondaria	04.72↔	Anastomosi accessorio-facciale
04.3x.49↔	Sutura interfascicolare di altri nervi cranici e periferici, secondaria	04.73↔	Anastomosi accessorio-ipoglosso
04.3x.99↔	Suture di nervi cranici e periferici, altro	04.74.00↔	Altre anastomosi di nervi cranici o periferici, NAS
04.42.00↔	Altra decompressione di nervi cranici, NAS	04.74.10↔	Anastomosi fascio-fasciale di nervo
04.42.10↔	Altra decompressione di nervi cranici, intracranica	04.74.11↔	Anastomosi intercosto-fascicolare di nervo
04.42.20↔	Altra decompressione di nervi cranici, extracranica	04.74.99↔	Altre anastomosi di nervi cranici o periferici, altro
04.42.99↔	Altra decompressione di nervi cranici, altro	04.75↔	Revisione di pregressa ricostruzione di nervi cranici e periferici
04.49.00↔	Altre decompressioni di nervi periferici o di gangli o separazione di aderenze, NAS	04.76↔	Riparazione di lesioni traumatiche di vecchia data di nervi cranici e periferici
04.49.10↔	Altra decompressione o separazione di aderenze del plesso brachiale	04.79.00↔	Altra neuroplastica, NAS
04.49.11↔	Altra decompressione o separazione di aderenze di nervi della spalla	04.79.10↔	Innesto e trasposizione del tratto extracranico di nervi cranici con sutura epineurale
04.49.12↔	Altra decompressione o separazione di aderenze di nervi del braccio	04.79.11↔	Innesto e trasposizione del plesso brachiale con sutura epineurale
04.49.13↔	Altra decompressione o separazione di aderenze di nervi della mano	04.79.12↔	Innesto e trasposizione di nervi della spalla con sutura epineurale
04.49.14↔	Altra decompressione o separazione di aderenze del plesso lombosacrale, inguine e pavimento pelvico	04.79.13↔	Innesto e trasposizione di nervi del braccio e della mano con sutura epineurale
04.49.15↔	Altra decompressione o separazione di aderenze di nervi della gamba	04.79.14↔	Innesto e trasposizione di nervi del tronco e delle estremità inferiori con sutura epineurale
04.49.16↔	Altra decompressione o separazione di aderenze di nervi del piede	04.79.19↔	Innesto e trasposizione del tratto extracranico di nervi cranici con sutura epineurale, altro
04.49.99↔	Altra decompressione o separazione di aderenze di altri nervi periferici o gangli	04.79.20↔	Innesto e trasposizione di nervo con sutura interfascicolare
04.5x.00↔	Innesto di nervi cranici o periferici, NAS	04.79.21↔	Innesto e trasposizione del tratto extracranico di nervi cranici con sutura interfascicolare
04.5x.10↔	Innesto del tratto extracranico di nervi cranici	04.79.22↔	Innesto e trasposizione del plesso brachiale con sutura interfascicolare
04.5x.11↔	Innesto del plesso brachiale e di nervi della spalla	04.79.23↔	Innesto e trasposizione di nervi della spalla con sutura interfascicolare
04.5x.12↔	Innesto di nervi del braccio e della mano	04.79.24↔	Innesto e trasposizione di nervi del braccio e della mano con sutura interfascicolare
04.5x.13↔	Innesto di nervi del tronco e delle estremità inferiori	04.79.25↔	Innesto e trasposizione di nervi del tronco e delle estremità inferiori con sutura interfascicolare
04.5x.19↔	Innesto di altri nervi cranici o periferici	04.79.29↔	Innesto e trasposizione di nervo con sutura interfascicolare, altro
04.5x.99↔	Innesto di nervi cranici o periferici, altro	04.79.99↔	Altra neuroplastica, altro
04.6x.00↔	Trasposizione di nervi cranici e periferici, NAS	04.92.00↔	Inserzione o sostituzione di elettrodo(i) di neurostimolatore periferico, NAS
04.6x.10↔	Trasposizione del tratto extracranico di nervi cranici con sutura epineurale primaria	04.92.10↔	Inserzione o sostituzione di elettrodo(i) di neurostimolatore periferico temporaneo, sistema a elettrodo singolo, (stimolazione di prova)
04.6x.11↔	Trasposizione del tratto extracranico di nervi cranici con sutura epineurale secondaria	04.92.11↔	Inserzione o sostituzione di elettrodo(i) di neurostimolatore periferico temporaneo, sistema a più elettrodi, (stimolazione di prova)
04.6x.12↔	Trasposizione del tratto extracranico di nervi cranici con sutura interfascicolare primaria e secondaria	04.92.20↔	Inserzione o sostituzione di elettrodo(i) di neurostimolatore periferico permanente, elettrodo cilindrico, sistema a elettrodo singolo, percutanea
04.6x.20↔	Trasposizione del plesso brachiale con sutura epineurale primaria	04.92.21↔	Inserzione o sostituzione di elettrodo(i) di neurostimolatore periferico permanente, elettrodo cilindrico, sistema a più elettrodi, percutanea
04.6x.21↔	Trasposizione del plesso brachiale con sutura epineurale secondaria		
04.6x.22↔	Trasposizione del plesso brachiale con sutura interfascicolare primaria		
04.6x.23↔	Trasposizione del plesso brachiale con sutura interfascicolare secondaria		
04.6x.30↔	Trasposizione di nervi della spalla con sutura epineurale primaria e secondaria		
04.6x.31↔	Trasposizione di nervi della spalla con sutura interfascicolare primaria e secondaria		
04.6x.40↔	Trasposizione di nervi del braccio con sutura epineurale primaria		
04.6x.41↔	Trasposizione di nervi del braccio con sutura epineurale secondaria		
04.6x.42↔	Trasposizione di nervi del braccio con sutura interfascicolare primaria		

04.92.30↔	Inserzione o sostituzione di elettrodo(i) di neurostimolatore periferico permanente, elettrodo piatto, sistema a elettrodo singolo, chirurgica a cielo aperto	08.24.10↔	Asportazione di lesione maggiore della palpebra, a tutto spessore, senza controllo istografico (chirurgia micrografica)
04.92.31↔	Inserzione o sostituzione di elettrodo(i) di neurostimolatore periferico permanente, elettrodo piatto, sistema a più elettrodi, chirurgica a cielo aperto	08.24.11↔	Asportazione di lesione maggiore della palpebra, a tutto spessore, con controllo istografico (chirurgia micrografica)
04.92.40↔	Inserzione o sostituzione di elettrodo stimolatore del nervo vago	08.24.99↔	Asportazione di lesione maggiore della palpebra, a tutto spessore, altro
04.92.99↔	Inserzione o sostituzione di elettrodo(i) di neurostimolatore periferico, altro	08.51↔	Cantotomia
04.93.00↔	Rimozione di elettrodo(i) di neurostimolatore periferico, NAS	08.52↔	Blefarorrafia
04.93.10↔	Rimozione di elettrodo(i) di neurostimolatore periferico, elettrodo cilindrico, sistema a elettrodo singolo	08.59.00↔	Altra correzione della posizione della palpebra, NAS
04.93.11↔	Rimozione di elettrodo(i) di neurostimolatore periferico, elettrodo cilindrico, sistema a più elettrodi	08.59.10↔	Cantoplastica, NAS
04.93.20↔	Rimozione di elettrodo(i) di neurostimolatore periferico, elettrodo piatto, sistema a elettrodo singolo	08.59.11↔	Cantopessia
04.93.21↔	Rimozione di elettrodo(i) di neurostimolatore periferico, elettrodo piatto, sistema a più elettrodi	08.59.12↔	Correzione di epicanto
04.93.40↔	Rimozione di elettrodo del nervo vago	08.59.99↔	Altra correzione della posizione della palpebra, altra
04.93.99↔	Rimozione di elettrodo(i) di neurostimolatore periferico, altro	08.89.10↔	Riparazione della palpebra, angolo mediale o laterale
04.94.10↔	Revisione senza sostituzione di elettrodo(i) di neurostimolatore periferico, NAS	08.89.11↔	Riparazione della palpebra mediante sollevamento del sopracciglio
04.94.11↔	Revisione senza sostituzione di elettrodo(i) di neurostimolatore periferico, elettrodo cilindrico, sistema a elettrodo singolo	08.89.12↔	Riparazione della palpebra mediante asportazione di prolusso del corpo adiposo dell'orbita
04.94.12↔	Revisione senza sostituzione di elettrodo(i) di neurostimolatore periferico, elettrodo cilindrico, sistema a più elettrodi	08.89.13↔	Riparazione della palpebra mediante trattamento superficiale con laser
04.94.13↔	Revisione senza sostituzione di elettrodo(i) di neurostimolatore periferico, elettrodo piatto, sistema a elettrodo singolo	08.89.14↔	Riparazione della palpebra mediante altro allungamento della palpebra superiore
04.94.14↔	Revisione senza sostituzione di elettrodo(i) di neurostimolatore periferico, elettrodo piatto, sistema a più elettrodi	08.89.15↔	Riparazione della palpebra mediante allungamento della palpebra inferiore
04.94.99↔	Revisione senza sostituzione di elettrodo(i) di neurostimolatore periferico, altro	08.89.99↔	Altra riparazione della palpebra, altro
04.99.00↔	Altri interventi sui nervi cranici e periferici, NAS	18.21.00↔	Asportazione di fistola preauricolare o di seno preauricolare, NAS
04.99.10↔	Impianto o sostituzione di neuroprotesi periferica	18.21.10↔	Asportazione di fistola preauricolare o di seno preauricolare, senza controllo istografico
04.99.11↔	Revisione senza sostituzione di neuroprotesi periferica	18.21.11↔	Asportazione di fistola preauricolare o di seno preauricolare, con controllo istografico
04.99.12↔	Rimozione di neuroprotesi periferica	18.21.99↔	Asportazione di fistola preauricolare o di seno preauricolare, altro
04.99.99↔	Altri interventi sui nervi cranici e periferici, altro	18.29.00↔	Asportazione o distruzione di altra lesione dell'orecchio esterno, NAS
05.0↔	Sezione di nervo o ganglio simpatico	18.29.01↔	Distruzione di lesione dell'orecchio esterno o del meato uditivo esterno
05.11↔	Biopsia di nervi o gangli simpatici	18.29.10↔	Asportazione di altra lesione dell'orecchio esterno o del meato uditivo esterno, senza controllo istografico
05.21↔	Gangliectomia sfenopalatina	18.29.11↔	Asportazione di altra lesione dell'orecchio esterno o del meato uditivo esterno, con controllo istografico
05.22↔	Simpatectomia cervicale	18.29.99↔	Asportazione o distruzione di altra lesione dell'orecchio esterno, altro
05.23↔	Simpatectomia lombare	18.31.00↔	Asportazione radicale di lesione dell'orecchio esterno, NAS
05.24↔	Simpatectomia presacrale	18.31.10↔	Asportazione radicale di lesione dell'orecchio esterno o del meato uditivo esterno o resezione parziale del padiglione auricolare, senza controllo istografico
05.25↔	Simpatectomia periarteriosa	18.31.11↔	Asportazione radicale di lesione dell'orecchio esterno o del meato uditivo esterno o resezione parziale del padiglione auricolare, con controllo istografico
05.26↔	Simpatectomia toracica	18.31.19↔	Asportazione radicale di lesione dell'orecchio esterno, altro
05.29↔	Altre simpatectomie e gangliectomie	18.39.10↔	Resezione totale del padiglione auricolare, senza controllo istografico
05.81↔	Riparazione di nervo o ganglio simpatico	18.39.11↔	Resezione del padiglione auricolare, totale, con controllo istografico
05.89↔	Altri interventi su nervi o gangli simpatici	18.39.19↔	Altra resezione del padiglione auricolare, altro
05.9↔	Altri interventi sul sistema nervoso	21.32.10↔	Asportazione o distruzione locale di altra lesione del naso, senza controllo istografico
07.80↔	Timectomia, NAS	21.32.11↔	Asportazione o distruzione locale di altra lesione del naso, con controllo istografico
07.81↔	Altra asportazione parziale del timo	21.4x.00↔	Resezione del naso, NAS
07.82↔	Altra asportazione totale del timo	21.4x.10↔	Resezione del naso, parziale, senza controllo istografico
07.83↔	Asportazione parziale del timo in toracosopia	21.4x.11↔	Resezione del naso, parziale, con controllo istografico
07.84↔	Asportazione totale del timo in toracosopia	21.4x.20↔	Resezione del naso, subtotale, senza controllo istografico
08.22.00↔	Asportazione di altra lesione minore della palpebra (chirurgia micrografica), NAS	21.4x.21↔	Resezione del naso, subtotale, con controllo istografico
08.22.10↔	Asportazione di altra lesione minore della palpebra, senza controllo istografico (chirurgia micrografica)	21.4x.30↔	Resezione del naso, totale, senza controllo istografico
08.22.11↔	Asportazione di altra lesione minore della palpebra, con controllo istografico (chirurgia micrografica)	21.4x.31↔	Resezione del naso, totale, con controllo istografico
08.22.99↔	Asportazione di altra lesione minore della palpebra (chirurgia micrografica), altro	21.4x.99↔	Altra resezione del naso
08.23.00↔	Asportazione di lesione maggiore della palpebra, non a tutto spessore, NAS	27.56.10↔	Piccolo innesto cutaneo sottile su labbro e bocca
08.23.10↔	Asportazione di lesione maggiore della palpebra, non a tutto spessore, senza controllo istografico (chirurgia micrografica)	27.56.20↔	Ampio innesto cutaneo a spessore parziale su labbro e bocca
08.23.11↔	Asportazione di lesione maggiore della palpebra, non a tutto spessore, con controllo istografico (chirurgia micrografica)	27.56.30↔	Piccolo eteroinnesto di cute nel labbro
08.23.99↔	Asportazione di lesione maggiore della palpebra, non a tutto spessore, altro	27.56.40↔	Ampio eteroinnesto di cute nel labbro
08.24.00↔	Asportazione di lesione maggiore della palpebra, a tutto spessore, NAS		

27.56.50↔	Piccolo omoinnesto di cute nel labbro	38.66.14↔	Altra asportazione dell'arteria splenica
27.56.60↔	Ampio omoinnesto di cute nel labbro	38.66.15↔	Altra asportazione dell'arteria renale
27.56.99↔	Altro innesto di cute su labbro e bocca, altro	38.66.16↔	Altra asportazione dell'arteria mesenterica
29.92↔	Sezione del nervo glossofaringeo	38.66.17↔	Altra asportazione dell'arteria lombare
31.91↔	Sezione del nervo laringeo	38.66.18↔	Altra asportazione dell'arteria iliaca
33.31↔	Distruzione del nervo frenico per collassamento del polmone	38.66.19↔	Altra asportazione di arterie viscerali, altro
34.23.20↔	Biopsia a cielo aperto della parete toracica	38.66.99↔	Altra asportazione di arterie addominali, altro
38.06.00↔	Incisione di arterie addominali, NAS	38.82.00↔	Altra occlusione chirurgica di vasi del capo e del collo, NAS
38.06.10↔	Incisione di arterie viscerali, NAS	38.82.10↔	Altra occlusione chirurgica di arterie extracraniche del capo e del collo
38.06.11↔	Incisione del tronco celiaco	38.82.20↔	Altra occlusione chirurgica di vene extracraniche del capo e del collo
38.06.12↔	Incisione dell'arteria gastrica	38.82.21↔	Altra occlusione chirurgica della vena giugulare
38.06.13↔	Incisione dell'arteria epatica	38.82.22↔	Altra occlusione chirurgica di altre vene extracraniche profonde del capo e del collo
38.06.14↔	Incisione dell'arteria splenica	38.82.29↔	Altra occlusione chirurgica di vene extracraniche del capo e del collo, altro
38.06.15↔	Incisione dell'arteria renale	38.82.99↔	Altra occlusione chirurgica di vasi del capo e del collo, NAS
38.06.16↔	Incisione dell'arteria mesenterica	38.83.00↔	Altra occlusione chirurgica di vasi dell'arto superiore, NAS
38.06.17↔	Incisione dell'arteria lombare	38.83.10↔	Altra occlusione chirurgica di arterie dell'arto superiore, NAS
38.06.18↔	Incisione dell'arteria iliaca	38.83.11↔	Altra occlusione chirurgica di arterie della mano
38.06.19↔	Incisione di arterie viscerali, altro	38.83.19↔	Altra occlusione chirurgica di altre arterie dell'arto superiore
38.06.99↔	Incisione di arterie addominali, altro	38.83.20↔	Altra occlusione chirurgica di vene dell'arto superiore, NAS
38.11↔	Endarteriectomia dei vasi intracranici	38.83.21↔	Altra occlusione chirurgica di vene profonde dell'arto superiore, NAS
38.12↔	Endarteriectomia di altri vasi del capo e del collo	38.83.29↔	Altra occlusione chirurgica di vene dell'arto superiore, altro
38.21↔	Biopsia di vasi sanguigni	38.83.99↔	Altra occlusione chirurgica di vasi dell'arto superiore, altro
38.32.00↔	Resezione di altri vasi del capo e del collo con anastomosi, NAS	38.84.31↔	Legatura del dotto arterioso pervio
38.32.10↔	Resezione di arterie extracraniche del capo e del collo con anastomosi	38.85.00↔	Altra occlusione chirurgica di altri vasi toracici, NAS
38.32.20↔	Resezione di arterie extracraniche del capo e del collo con anastomosi, NAS	38.85.10↔	Altra occlusione chirurgica di altre arterie toraciche, NAS
38.32.21↔	Resezione della vena giugulare con anastomosi	38.85.11↔	Altra occlusione chirurgica dell'arteria succlavia
38.32.22↔	Resezione di vene extracraniche superficiali del capo e del collo con anastomosi	38.85.12↔	Altra occlusione chirurgica dell'arteria polmonare
38.32.99↔	Resezione di altri vasi del capo e del collo con anastomosi, altro	38.85.13↔	Altra occlusione chirurgica del tronco brachiocefalico
38.33.00↔	Resezione di vasi dell'arto superiore, NAS	38.85.19↔	Altra occlusione chirurgica di altre arterie toraciche, altro
38.33.10↔	Resezione di arterie dell'arto superiore con anastomosi, NAS	38.85.20↔	Altra occlusione chirurgica di vene toraciche, NAS
38.33.11↔	Resezione di arterie del braccio con anastomosi	38.85.21↔	Altra occlusione chirurgica della vena cava superiore
38.33.12↔	Resezione dell'arteria ulnare con anastomosi	38.85.22↔	Altra occlusione chirurgica della vena polmonare
38.33.13↔	Resezione di altre arterie dell'avambraccio con anastomosi	38.85.23↔	Altra occlusione chirurgica della vena succlavia
38.33.14↔	Resezione di arterie della mano con anastomosi	38.85.28↔	Altra occlusione chirurgica di altre vene toraciche profonde, NAS
38.33.20↔	Resezione di vene dell'arto superiore con anastomosi, NAS	38.85.29↔	Altra occlusione chirurgica di vene toraciche, altro
38.33.21↔	Resezione della vena ascellare con anastomosi	38.85.99↔	Altra occlusione chirurgica di altri vasi toracici, altro
38.33.22↔	Resezione di altre vene profonde dell'arto superiore con anastomosi	38.86.00↔	Altra occlusione chirurgica di arterie addominali, NAS
38.33.23↔	Resezione di vene superficiali dell'arto superiore con anastomosi	38.86.10↔	Altra occlusione chirurgica di arterie viscerali, NAS
38.33.99↔	Resezione di vasi dell'arto superiore, altro	38.86.11↔	Altra occlusione chirurgica del tronco celiaco
38.35.00↔	Resezione di vasi toracici con anastomosi, NAS	38.86.12↔	Altra occlusione chirurgica dell'arteria gastrica
38.35.10↔	Resezione di arterie toraciche con anastomosi, NAS	38.86.13↔	Altra occlusione chirurgica dell'arteria epatica
38.35.11↔	Resezione dell'arteria succlavia con anastomosi	38.86.14↔	Altra occlusione chirurgica dell'arteria splenica
38.35.12↔	Resezione del tronco brachiocefalico con anastomosi	38.86.15↔	Altra occlusione chirurgica dell'arteria renale
38.35.13↔	Resezione dell'arteria polmonare con anastomosi	38.86.16↔	Altra occlusione chirurgica dell'arteria mesenterica
38.35.19↔	Resezione di arterie toraciche con anastomosi, altro	38.86.17↔	Altra occlusione chirurgica dell'arteria iliaca
38.35.20↔	Resezione di vene toraciche con anastomosi, NAS	38.86.19↔	Altra occlusione chirurgica di arterie viscerali, altro
38.35.21↔	Resezione della vena polmonare con anastomosi	38.86.99↔	Altra occlusione chirurgica di arterie addominali, altro
38.35.22↔	Resezione della vena succlavia con anastomosi	38.87.00↔	Altra occlusione chirurgica di vene addominali, NAS
38.35.23↔	Resezione della vena cava superiore con anastomosi	38.87.10↔	Altra occlusione chirurgica di vene addominali profonde, NAS
38.35.28↔	Resezione di vene toraciche e altre vene profonde con anastomosi	38.87.11↔	Altra occlusione chirurgica della vena cava inferiore
38.35.29↔	Resezione di vene toraciche con anastomosi, altro	38.87.12↔	Altra occlusione chirurgica della vena iliaca comune e iliaca interna
38.35.99↔	Resezione di vasi toracici con anastomosi, altro	38.87.19↔	Altra occlusione chirurgica di vene addominali profonde, altro
38.38.00↔	Resezione di arterie dell'arto inferiore con anastomosi, NAS	38.87.99↔	Altra occlusione chirurgica di vene addominali, altro
38.38.10↔	Resezione dell'arteria femorale (comune) (superficiale) con anastomosi	39.22.00↔	Bypass aorto-succlavio-carotideo, NAS
38.38.11↔	Resezione dell'arteria femorale profonda con anastomosi	39.22.10↔	Bypass carotideo, NAS
38.38.12↔	Resezione dell'arteria poplitea con anastomosi	39.22.11↔	Bypass: carotide-carotide
38.38.99↔	Resezione di arterie dell'arto inferiore con anastomosi, altro	39.22.12↔	Bypass: carotide-vertebrale
38.42↔	Resezione di altri vasi del capo e collo con sostituzione	39.22.13↔	Bypass: carotide-succlavia
38.62↔	Altra asportazione di altri vasi del capo e del collo	39.22.14↔	Bypass: carotide-aorta
38.66.00↔	Altra asportazione di arterie addominali, NAS	39.22.19↔	Bypass carotideo, altro
38.66.10↔	Altra asportazione di arterie viscerali, NAS	39.22.20↔	Bypass dell'arteria succlavia, NAS
38.66.11↔	Altra asportazione del tronco celiaco	39.22.21↔	Bypass: succlavia all'aorta
38.66.12↔	Altra asportazione dell'arteria gastrica	39.22.29↔	Bypass dell'arteria succlavia, altro
38.66.13↔	Altra asportazione dell'arteria epatica	39.22.99↔	Bypass aorto-succlavio-carotideo, altro

39.23↔	Altro shunt o bypass vascolare intratoracico	39.56.21↔	Riparazione di arterie dell'arto superiore con patch tissutale
39.24↔	Bypass aorto-renale	39.56.22↔	Riparazione della vena succlavia, vena ascellare e vena brachiocefalica con patch tissutale
39.26.00↔	Altri shunt o bypass vascolari intraaddominali, NAS	39.56.23↔	Riparazione di altre vene profonde dell'arto superiore con patch tissutale
39.26.10↔	Altri shunt o bypass vascolari intraaddominali, arterie viscerali	39.56.29↔	Riparazione di vasi dell'arto superiore con patch tissutale, altro
39.26.11↔	Altri shunt o bypass vascolari intraaddominali, aorta	39.56.30↔	Riparazione di vasi toracici con patch tissutale, NAS
39.26.12↔	Altri shunt o bypass vascolari intraaddominali, arteria renale	39.56.31↔	Riparazione dell'aorta toracica con patch tissutale
39.26.19↔	Altri shunt o bypass vascolari intraaddominali, altre arterie viscerali	39.56.32↔	Riparazione della vena polmonare con patch tissutale
39.26.99↔	Altri shunt o bypass vascolari intraaddominali, altro	39.56.33↔	Riparazione della vena cava superiore con patch tissutale
39.27.00↔	Arteriovenostomia per dialisi renale, NAS	39.56.39↔	Riparazione di vasi toracici con patch tissutale, altro
39.27.09↔	Arteriovenostomia per dialisi renale, altro	39.56.40↔	Riparazione di arterie addominali con patch tissutale, NAS
39.27.10↔	Confezione di fistola arteriovenosa per emodialisi	39.56.41↔	Riparazione dell'aorta addominale con patch tissutale
39.27.11↔	Confezione di fistola arteriovenosa di materiale allogenico o alloplastico per emodialisi	39.56.42↔	Riparazione del tronco celiaco con patch tissutale
39.29.00↔	Altri shunt o bypass vascolari (periferici), NAS	39.56.43↔	Riparazione dell'arteria gastrica con patch tissutale
39.29.10↔	Shunt o bypass vascolari di arterie dell'arto inferiore, NAS	39.56.44↔	Riparazione dell'arteria epatica con patch tissutale
39.29.11↔	Shunt o bypass vascolari femoro-femorale	39.56.45↔	Riparazione dell'arteria splenica con patch tissutale
39.29.12↔	Shunt o bypass vascolari femoro-popliteo	39.56.46↔	Riparazione dell'arteria renale con patch tissutale
39.29.13↔	Shunt o bypass vascolari femoro-crurale	39.56.47↔	Riparazione dell'arteria mesenterica con patch tissutale
39.29.14↔	Shunt o bypass vascolari femoro-pedidio	39.56.48↔	Riparazione dell'arteria iliaca con patch tissutale
39.29.15↔	Shunt o bypass vascolari popliteo-crurale e popliteo-pedidio	39.56.49↔	Riparazione di arterie addominali con patch tissutale, altro
39.29.16↔	Shunt o bypass vascolari di arterie della gamba e del piede	39.56.50↔	Riparazione di vene addominali con patch tissutale, NAS
39.29.19↔	Shunt o bypass vascolari di arterie dell'arto inferiore, altro	39.56.51↔	Riparazione della vena cava inferiore con patch tissutale
39.29.20↔	Shunt o bypass vascolari di arterie dell'arto superiore	39.56.52↔	Riparazione della vena iliaca con patch tissutale
39.29.30↔	Altri shunt o bypass vascolari (periferici), extraanatomici, NAS	39.56.59↔	Riparazione di vene addominali con patch tissutale, altro
39.29.31↔	Shunt o bypass vascolare succlavia-femorale	39.56.60↔	Riparazione di vasi dell'arto inferiore con patch tissutale, NAS
39.29.32↔	Shunt o bypass vascolare axillo-femorale	39.56.61↔	Riparazione di arterie dell'arto inferiore con patch tissutale
39.29.33↔	Bypass crossover femoro-femorale	39.56.62↔	Riparazione della vena femorale e vena poplitea con patch tissutale
39.29.39↔	Altri shunt o bypass vascolari (periferici), extraanatomici, altro	39.56.63↔	Riparazione di altre vene profonde dell'arto inferiore con patch tissutale
39.29.40↔	Shunt o bypass vascolari di vene	39.56.64↔	Riparazione di vene superficiali della coscia con patch tissutale
39.29.80↔	Shunt temporaneo intraoperatorio, NAS	39.56.69↔	Riparazione di vasi dell'arto inferiore con patch tissutale, altro
39.29.81↔	Shunt temporaneo intraoperatorio, arterio-arterioso	39.56.99↔	Riparazione di vaso sanguigno con patch tissutale, altro
39.29.82↔	Shunt temporaneo intraoperatorio, arterio-venoso	39.57.00↔	Riparazione di vaso sanguigno con patch sintetico, NAS
39.29.89↔	Shunt temporaneo intraoperatorio, altro	39.57.10↔	Riparazione di vaso sanguigno del capo e del collo con patch sintetico, NAS
39.29.99↔	Altri shunt o bypass vascolari (periferici), altro	39.57.11↔	Riparazione di vasi intracranici con patch sintetico
39.49.00↔	Altra revisione di interventi vascolari, NAS	39.57.12↔	Riparazione di arterie extracraniche del capo e del collo con patch sintetico
39.49.10↔	Revisione di anastomosi vascolare	39.57.13↔	Riparazione della vena giugulare con patch sintetico
39.49.20↔	Revisione di impianto vascolare	39.57.19↔	Riparazione di vaso sanguigno del capo e del collo con patch sintetico, altro
39.49.21↔	Sostituzione di impianto vascolare	39.57.20↔	Riparazione di vasi dell'arto superiore con patch sintetico, NAS
39.49.22↔	Rimozione di impianto vascolare	39.57.21↔	Riparazione di arterie dell'arto superiore con patch sintetico
39.49.30↔	Sostituzione di condotto cardiaco	39.57.22↔	Riparazione della vena succlavia, vena ascellare e vena brachiocefalica con patch sintetico
39.49.99↔	Altra revisione di interventi vascolari, altro	39.57.23↔	Riparazione di altre vene profonde dell'arto superiore con patch sintetico
39.50.00↔	Angioplastica o aterectomia di altro(i) vaso(i) non coronarico(i), NAS	39.57.29↔	Riparazione di vasi dell'arto superiore con patch sintetico, altro
39.50.10↔	Angioplastica o aterectomia di altro(i) vaso(i) non coronarico(i), con palloncino, NAS	39.57.30↔	Riparazione di vaso toracico con patch sintetico, NAS
39.50.11↔	Angioplastica o aterectomia di altro(i) vaso(i) non coronarico(i), con palloncino semplice	39.57.31↔	Riparazione dell'aorta toracica con patch sintetico
39.50.12↔	Angioplastica o aterectomia di altro(i) vaso(i) non coronarico(i), con palloncino cutting	39.57.32↔	Riparazione della vena polmonare con patch sintetico
39.50.13↔	Angioplastica o aterectomia di altro(i) vaso(i) non coronarico(i), con palloncino per crioplastica	39.57.33↔	Riparazione della vena cava superiore con patch sintetico
39.50.14↔	Angioplastica o aterectomia di altro(i) vaso(i) non coronarico(i), con palloncino a rilascio di sostanza medicamentosa	39.57.39↔	Riparazione di vaso toracico con patch sintetico, altro
39.50.19↔	Angioplastica o aterectomia di altro(i) vaso(i) non coronarico(i), con altro palloncino	39.57.40↔	Riparazione di arterie addominali con patch sintetico, NAS
39.50.20↔	Angioplastica con lama o laser di altro(i) vaso(i) non coronarico(i)	39.57.41↔	Riparazione dell'aorta addominale con patch sintetico
39.50.21↔	Angioplastica con trombectomia di altro(i) vaso(i) non coronarico(i)	39.57.42↔	Riparazione del tronco celiaco con patch sintetico
39.50.99↔	Angioplastica o aterectomia di altro(i) vaso(i) non coronarico(i), altro	39.57.43↔	Riparazione dell'arteria gastrica con patch sintetico
39.55↔	Reimpianto di vaso renale aberrante	39.57.44↔	Riparazione dell'arteria epatica con patch sintetico
39.56.00↔	Riparazione di vaso sanguigno con patch tissutale, NAS	39.57.45↔	Riparazione dell'arteria splenica con patch sintetico
39.56.10↔	Riparazione di vaso sanguigno del capo e del collo con patch tissutale, NAS	39.57.46↔	Riparazione dell'arteria renale con patch sintetico
39.56.11↔	Riparazione di vasi intracranici con patch tissutale	39.57.47↔	Riparazione dell'arteria mesenterica con patch sintetico
39.56.12↔	Riparazione della vena giugulare con patch tissutale	39.57.48↔	Riparazione dell'arteria iliaca con patch sintetico
39.56.19↔	Riparazione di vaso sanguigno del capo e del collo con patch tissutale, altro	39.57.49↔	Riparazione di arterie addominali con patch sintetico, altro
39.56.20↔	Riparazione di vasi dell'arto superiore con patch tissutale, NAS	39.57.50↔	Riparazione di vene addominali con patch sintetico, NAS
		39.57.51↔	Riparazione della vena cava inferiore con patch sintetico
		39.57.52↔	Riparazione della vena iliaca con patch sintetico
		39.57.59↔	Riparazione di vene addominali con patch sintetico, altro
		39.57.60↔	Riparazione di vasi dell'arto inferiore con patch sintetico, NAS
		39.57.61↔	Riparazione di arterie dell'arto inferiore con patch sintetico

39.57.62↔	Riparazione della vena femorale e vena poplitea con patch sintetico	39.76.30↔	Angioplastica percutanea di vaso(i) (extracranico(i)) precerebrale(i) con laser
39.57.63↔	Riparazione di altre vene profonde dell'arto inferiore con patch sintetico	39.76.40↔	Aterectomia percutanea di vaso(i) (extracranico(i)) precerebrale(i)
39.57.64↔	Riparazione di vene superficiali della coscia con patch sintetico	39.76.50↔	Trombolisi selettiva percutanea di vaso(i) extracranico(i) della testa e del collo
39.57.69↔	Riparazione di vasi dell'arto inferiore con patch sintetico, altro	39.76.60↔	Trombectomia percutanea di vaso(i) (extracranico(i)) precerebrale(i), NAS
39.57.99↔	Riparazione di vaso sanguigno con patch sintetico, altro	39.76.61↔	Trombectomia percutanea rotazionale di vaso(i) (extracranico(i)) precerebrale(i)
39.58↔	Riparazione di vaso sanguigno con patch di tipo non specificato	39.76.62↔	Trombectomia percutanea di vaso(i) extracranico(i) con stent
39.59.10↔	Trasposizione di arterie, NAS	39.76.69↔	Trombectomia percutanea di vaso(i) (extracranico(i)) precerebrale(i), altro
39.59.11↔	Trasposizione del tratto extracranico dell'arteria vertebrale	39.76.70↔	Rimozione percutanea di corpo estraneo endovascolare da vaso(i) extracranico(i) della testa e del collo
39.59.12↔	Trasposizione di altre arterie extracraniche del capo e del collo	39.76.99↔	Intervento endovascolare percutaneo transluminale su vaso(i) (extracranico(i)) precerebrale(i), altro
39.59.13↔	Trasposizione di arterie dell'arto superiore	39.77.50↔	Trombolisi percutanea selettiva di vaso(i) intracranico(i)
39.59.14↔	Trasposizione di arterie toraciche	39.77.70↔	Rimozione percutanea di corpo estraneo endovascolare da vaso(i) intracranico(i)
39.59.15↔	Trasposizione dell'arteria gastrica, arteria epatica e arteria splenica	39.8x.00↔	Interventi sul globo carotideo, sul seno carotideo e su altri glomi vascolari, NAS
39.59.16↔	Trasposizione dell'arteria renale	39.8x.10↔	Esplorazione del globo carotideo e di altri glomi vascolari
39.59.17↔	Trasposizione dell'arteria mesenterica	39.8x.11↔	Asportazione del globo carotideo e di altri glomi vascolari
39.59.18↔	Trasposizione di altre arterie viscerali	39.8x.20↔	Impianto o sostituzione di generatore di impulsi per l'attivazione del baroriflesso
39.59.19↔	Trasposizione dell'arteria iliaca	39.8x.21↔	Revisione senza sostituzione di generatore di impulsi per l'attivazione del baroriflesso
39.59.20↔	Trasposizione di altre arterie addominali	39.8x.22↔	Rimozione di generatore di impulsi per l'attivazione del baroriflesso
39.59.21↔	Trasposizione di arterie dell'arto inferiore	39.8x.30↔	Impianto o sostituzione di elettrodo(i) per l'attivazione del baroriflesso
39.59.29↔	Trasposizione di arterie, altro	39.8x.31↔	Revisione senza sostituzione di elettrodo(i) per l'attivazione del baroriflesso
39.59.30↔	Altra riparazione di vasi del capo e del collo, NAS	39.8x.32↔	Rimozione di elettrodo(i) per l'attivazione del baroriflesso
39.59.31↔	Altra riparazione di vasi intracranici	39.8x.99↔	Interventi sul globo carotideo, sul seno carotideo e su altri glomi vascolari, altro
39.59.32↔	Altra riparazione del tratto extracranico dell'arteria vertebrale	39.99.00↔	Altri interventi sui vasi, NAS
39.59.33↔	Altra riparazione di arterie extracraniche del capo e del collo, altro	39.99.10↔	Aortopessia
39.59.34↔	Altra riparazione della vena giugulare	39.99.20↔	Interventi per anomalie vascolari congenite, NAS
39.59.39↔	Altra riparazione di vasi del capo e del collo, altro	39.99.21↔	Interventi per anomalie congenite dell'istmo aortico (stenosi) o per arco aortico interrotto
39.59.40↔	Altra riparazione di vasi dell'arto superiore, NAS	39.99.22↔	Interventi per anomalie congenite dell'arteria o vena polmonare o per arteria lusoria
39.59.41↔	Altra riparazione di arterie dell'arto superiore, NAS	39.99.23↔	Interventi per anomalie congenite della vena cava
39.59.42↔	Altra riparazione della vena succlavia, vena ascellare e vena brachiocefalica	39.99.24↔	Interventi per unifocalizzazione di vasi collaterali congeniti
39.59.48↔	Altra riparazione di altre vene profonde dell'arto superiore	39.99.30↔	Intervento di occlusione mediante catetere del dotto arterioso di Botallo, NAS
39.59.49↔	Altra riparazione di vasi dell'arto superiore, altro	39.99.31↔	Intervento di occlusione mediante catetere del dotto arterioso di Botallo, con spirale (coil)
39.59.50↔	Altra riparazione di vasi toracici, NAS	39.99.32↔	Intervento di occlusione mediante catetere del dotto arterioso di Botallo, con Amplatzer duct occluder
39.59.51↔	Altra riparazione dell'aorta toracica	39.99.38↔	Intervento di occlusione mediante catetere del dotto arterioso di Botallo, altro
39.59.52↔	Altra riparazione dell'arteria polmonare	39.99.39↔	Interventi per altre anomalie vascolari congenite
39.59.53↔	Altra riparazione di arterie toraciche, altro	39.99.99↔	Altri interventi sui vasi, altro
39.59.54↔	Altra riparazione della vena polmonare	40.11.10↔	Biopsia a cielo aperto (mediante incisione) di linfonodo mediastinico, paraaortico, iliaco o pelvico
39.59.55↔	Altra riparazione della vena cava superiore	40.11.11↔	Biopsia a cielo aperto (mediante incisione) di linfonodo cervicale, sopraclavicolare, ascellare o inguinale
39.59.59↔	Altra riparazione di vasi toracici, altro	44.01↔	Vagotomia troncolare
39.59.60↔	Altra riparazione di arterie addominali, NAS	77.40.20↔	Biopsia dell'osso, sede non specificata, Biopsia a cielo aperto
39.59.61↔	Altra riparazione dell'aorta addominale	77.40.99↔	Biopsia dell'osso, sede non specificata, altro
39.59.62↔	Altra riparazione del tronco celiaco	77.41.00↔	Biopsia della scapola, della clavicola, delle coste e dello sterno, NAS
39.59.63↔	Altra riparazione dell'arteria gastrica	77.41.20↔	Biopsia della scapola, della clavicola, delle coste e dello sterno, Biopsia a cielo aperto
39.59.64↔	Altra riparazione dell'arteria epatica	77.41.99↔	Biopsia della scapola, della clavicola, delle coste e dello sterno, altro
39.59.65↔	Altra riparazione dell'arteria splenica	77.42.00↔	Biopsia dell'omero, NAS
39.59.66↔	Altra riparazione dell'arteria renale	77.42.20↔	Biopsia dell'omero, Biopsia a cielo aperto
39.59.67↔	Altra riparazione dell'arteria mesenterica	77.42.99↔	Biopsia dell'omero, altro
39.59.68↔	Altra riparazione dell'arteria iliaca		
39.59.69↔	Altra riparazione di arterie addominali, altro		
39.59.70↔	Altra riparazione di vene addominali, NAS		
39.59.71↔	Altra riparazione della vena cava inferiore		
39.59.72↔	Altra riparazione della vena iliaca		
39.59.79↔	Altra riparazione di vene addominali, altro		
39.59.80↔	Altra riparazione di vasi dell'arto inferiore, NAS		
39.59.81↔	Altra riparazione di arterie dell'arto inferiore		
39.59.82↔	Altra riparazione della vena femorale		
39.59.83↔	Altra riparazione della vena poplitea		
39.59.88↔	Altra riparazione di altre vene profonde dell'arto inferiore		
39.59.89↔	Altra riparazione di vasi dell'arto inferiore, altro		
39.59.90↔	Altra riparazione di vasi, valvuloplastica venosa		
39.75.11↔	Intervento vascolare percutaneo transluminale, altri vasi, trombectomia rotazionale		
39.76.00↔	Intervento endovascolare percutaneo transluminale su vaso(i) (extracranico(i)) precerebrale(i), NAS		
39.76.10↔	Angioplastica percutanea di vaso(i) (extracranico(i)) precerebrale(i) con palloncino		
39.76.20↔	Angioplastica percutanea di vaso(i) (extracranico(i)) precerebrale(i) con lama		



77.43.00↔	Biopsia del radio e dell'ulna, NAS	80.86.10↔	Asportazione o distruzione locale di lesione dell'articolazione del ginocchio per via artroscopica
77.43.20↔	Biopsia del radio e dell'ulna, Biopsia a cielo aperto	80.86.11↔	Sbrigliamento dell'articolazione del ginocchio
77.43.99↔	Biopsia del radio e dell'ulna, altro	80.86.12↔	Asportazione di cisti dell'articolazione del ginocchio
77.44.00↔	Biopsia del carpo e del metacarpo, NAS	80.86.13↔	Asportazione di cisti meniscale del ginocchio
77.44.20↔	Biopsia del carpo e del metacarpo, Biopsia a cielo aperto	80.86.99↔	Altra asportazione o distruzione locale di lesione dell'articolazione del ginocchio, altro
77.44.99↔	Biopsia del carpo e del metacarpo, altro	80.87.00↔	Altra asportazione o distruzione locale di lesione dell'articolazione della caviglia, NAS
77.45.00↔	Biopsia del femore, NAS	80.87.10↔	Asportazione o distruzione locale di lesione dell'articolazione talocrurale per via artroscopica
77.45.20↔	Biopsia del femore, Biopsia a cielo aperto	80.87.11↔	Sbrigliamento dell'articolazione talocrurale
77.45.99↔	Biopsia del femore, altro	80.87.12↔	Asportazione di cisti dell'articolazione talocrurale
77.46.00↔	Biopsia della rotula, NAS	80.87.19↔	Altra asportazione o distruzione locale di lesione dell'articolazione talocrurale
77.46.20↔	Biopsia della rotula, Biopsia a cielo aperto	80.87.20↔	Asportazione o distruzione locale di lesione dell'articolazione subtalare per via artroscopica
77.46.99↔	Biopsia della rotula, altro	80.87.21↔	Sbrigliamento dell'articolazione subtalare
77.47.00↔	Biopsia della tibia e fibula, NAS	80.87.22↔	Asportazione di cisti dell'articolazione subtalare
77.47.20↔	Biopsia della tibia e fibula, Biopsia a cielo aperto	80.87.29↔	Altra asportazione o distruzione locale di lesione dell'articolazione subtalare
77.47.99↔	Biopsia della tibia e fibula, altro	80.87.99↔	Altra asportazione o distruzione locale di lesione dell'articolazione della caviglia, altro
77.48.00↔	Biopsia del tarso e metatarso, NAS	80.88.00↔	Altra asportazione o distruzione locale di lesione dell'articolazione del piede e delle dita del piede, NAS
77.48.20↔	Biopsia del tarso e metatarso, Biopsia a cielo aperto	80.88.10↔	Asportazione o distruzione locale di lesione dell'articolazione del piede e delle dita del piede per via artroscopica
77.48.99↔	Biopsia del tarso e metatarso, altro	80.88.20↔	Sbrigliamento dell'articolazione metatarso-falangea
77.49.00↔	Biopsia di altre ossa specificate, escluse quelle facciali, NAS	80.88.21↔	Asportazione di cisti dell'articolazione metatarso-falangea
77.49.21↔	Biopsia di altre ossa specificate, escluse quelle facciali, Biopsia della colonna vertebrale, Biopsia a cielo aperto	80.88.29↔	Altra asportazione o distruzione locale di lesione metatarso-falangea
77.49.41↔	Biopsia di altre ossa specificate, escluse quelle facciali, Biopsia di falangi dei piedi, Biopsia a cielo aperto	80.88.30↔	Sbrigliamento dell'articolazione interfalangea del piede
77.49.91↔	Biopsia di altre ossa specificate, escluse quelle facciali, Biopsia a cielo aperto	80.88.40↔	Sbrigliamento di altre articolazioni del piede
77.49.99↔	Biopsia di altre ossa specificate, escluse quelle facciali, altro	80.88.50↔	Asportazione di cisti di altre articolazioni del piede e delle dita del piede
77.61.11↔	Asportazione locale di lesione o tessuto di una costa	80.88.59↔	Altra asportazione o distruzione locale di lesione di altre articolazioni del piede e delle dita del piede
77.61.12↔	Asportazione locale di lesione o tessuto dello sterno	80.88.99↔	Altra asportazione o distruzione locale di lesione dell'articolazione del piede e delle dita del piede, altro
77.81.11↔	Altra ostectomia parziale di una costa	80.89.00↔	Altra asportazione o distruzione locale di lesione dell'articolazione di altra sede specificata, NAS
77.81.12↔	Altra ostectomia parziale dello sterno	80.89.20↔	Asportazione o distruzione locale di lesione dell'articolazione sacroiliaca per via artroscopica
79.24↔	Riduzione aperta di frattura delle falangi della mano, senza fissazione interna	80.89.21↔	Sbrigliamento dell'articolazione sacroiliaca
80.81.00↔	Altra asportazione o distruzione locale di lesione dell'articolazione della spalla, NAS	80.89.22↔	Asportazione di cisti dell'articolazione sacroiliaca
80.81.10↔	Sbrigliamento dell'articolazione omero-glenoidea	80.89.29↔	Altra asportazione o distruzione locale di lesione dell'articolazione sacroiliaca
80.81.11↔	Asportazione di cisti dell'articolazione omero-glenoidea	80.89.41↔	Sbrigliamento di lesione dell'articolazione di altra sede specificata
80.81.19↔	Altra asportazione o distruzione locale dell'articolazione omero-glenoidea	80.89.42↔	Asportazione di cisti dell'articolazione di altra sede specificata
80.81.20↔	Sbrigliamento dell'articolazione acromio-clavicolare	80.90.00↔	Altra asportazione dell'articolazione in sede non specificata, NAS
80.81.21↔	Asportazione di cisti dell'articolazione acromio-clavicolare	80.90.10↔	Asportazione artroscopica dell'articolazione in sede non specificata
80.81.29↔	Altra asportazione o distruzione locale dell'articolazione acromio-clavicolare	80.90.99↔	Altra asportazione dell'articolazione in sede non specificata, altro
80.81.99↔	Altra asportazione o distruzione locale di lesione dell'articolazione della spalla, altro	80.91.00↔	Altra asportazione dell'articolazione della spalla, NAS
80.82.00↔	Altra asportazione o distruzione locale di lesione dell'articolazione del gomito, NAS	80.91.10↔	Asportazione artroscopica dell'articolazione omero-glenoidea
80.82.10↔	Asportazione o distruzione locale di lesione dell'articolazione del gomito per via artroscopica	80.91.11↔	Altra asportazione dell'articolazione omero-glenoidea
80.82.11↔	Sbrigliamento dell'articolazione del gomito	80.91.20↔	Asportazione artroscopica dell'articolazione acromio-clavicolare
80.82.12↔	Asportazione di cisti dell'articolazione del gomito	80.91.21↔	Altra asportazione dell'articolazione acromio-clavicolare
80.82.99↔	Altra asportazione o distruzione locale di lesione dell'articolazione del gomito, altro	80.91.30↔	Prelievo di cartilagine per innesto dall'articolazione della spalla
80.83.00↔	Altra asportazione o distruzione locale di lesione dell'articolazione del polso, NAS	80.91.99↔	Altra asportazione dell'articolazione della spalla, altro
80.83.10↔	Asportazione o distruzione locale di lesione dell'articolazione del polso per via artroscopica	80.92.00↔	Altra asportazione dell'articolazione del gomito, NAS
80.83.11↔	Sbrigliamento dell'articolazione del polso	80.92.10↔	Asportazione artroscopica dell'articolazione del gomito
80.83.12↔	Asportazione di cisti dell'articolazione del polso	80.92.11↔	Prelievo di cartilagine per innesto dall'articolazione del gomito
80.83.99↔	Altra asportazione o distruzione locale di lesione dell'articolazione del polso, altro	80.92.99↔	Altra asportazione dell'articolazione del gomito, altro
80.85.00↔	Altra asportazione o distruzione locale di lesione dell'articolazione dell'anca, NAS	80.93.00↔	Altra asportazione dell'articolazione del polso, NAS
80.85.10↔	Asportazione o distruzione locale di lesione dell'articolazione dell'anca per via artroscopica	80.93.10↔	Asportazione artroscopica dell'articolazione del polso
80.85.11↔	Sbrigliamento dell'articolazione dell'anca	80.93.11↔	Prelievo di cartilagine per innesto dall'articolazione del polso
80.85.12↔	Asportazione di cisti dell'articolazione dell'anca	80.93.12↔	Resezione del disco triangolare dell'articolazione del polso
80.85.99↔	Altra asportazione o distruzione locale di lesione dell'articolazione dell'anca, altro	80.93.99↔	Altra asportazione dell'articolazione del polso, altro
80.86.00↔	Altra asportazione o distruzione locale di lesione dell'articolazione del ginocchio, NAS		

80.94↔	Altra asportazione dell'articolazione della mano e delle dita della mano	81.45.22↔	Ricostruzione del crociato anteriore con tendine semitendinoso e/o gracile, chirurgica a cielo aperto
80.95.00↔	Altra asportazione dell'articolazione dell'anca, NAS	81.45.23↔	Ricostruzione del crociato posteriore con tendine semitendinoso e/o gracile, chirurgica a cielo aperto
80.95.10↔	Asportazione artroscopica dell'articolazione dell'anca	81.45.24↔	Ricostruzione del crociato anteriore con legamento e rinforzo alloplastico, chirurgica a cielo aperto
80.95.11↔	Prelievo di cartilagine per innesto dall'articolazione dell'anca	81.45.29↔	Altra riparazione dei legamenti crociati del ginocchio, chirurgica a cielo aperto
80.95.99↔	Altra asportazione dell'articolazione dell'anca, altro	81.45.99↔	Altra riparazione dei legamenti crociati del ginocchio, altro
80.96.00↔	Altra asportazione dell'articolazione del ginocchio, NAS	81.71.00↔	Artroplastica della articolazione metacarpofalangea e interfalangea con impianto, NAS
80.96.10↔	Asportazione artroscopica dell'articolazione del ginocchio	81.71.10↔	Impianto di altra endoprotesi delle articolazioni delle dita della mano
80.96.20↔	Prelievo di cartilagine per innesto dall'articolazione del ginocchio, per via artroscopica	81.71.99↔	Artroplastica della articolazione metacarpofalangea e interfalangea con impianto, altro
80.96.21↔	Prelievo di cartilagine per innesto dall'articolazione del ginocchio, chirurgica a cielo aperto	81.72↔	Artroplastica della articolazione metacarpofalangea e interfalangea senza impianto
80.96.99↔	Altra asportazione dell'articolazione del ginocchio, altro	81.74.00↔	Artroplastica della articolazione carpocarpale o carpometacarpale con impianto, NAS
80.97.00↔	Altra asportazione dell'articolazione della caviglia, NAS	81.74.10↔	Impianto di endoprotesi dell'articolazione della base del pollice
80.97.10↔	Asportazione artroscopica dell'articolazione talocrurale	81.74.99↔	Artroplastica della articolazione carpocarpale o carpometacarpale con impianto, altro
80.97.11↔	Altra asportazione dell'articolazione talocrurale	81.93.00↔	Sutura della capsula o dei legamenti dell'arto superiore, NAS
80.97.20↔	Asportazione artroscopica dell'articolazione subtalare	81.93.10↔	Sutura dell'apparato legamentoso della clavicola
80.97.21↔	Altra asportazione dell'articolazione subtalare	81.93.20↔	Sutura dell'anello fibroso radio-ulnare
80.97.30↔	Prelievo di cartilagine per innesto dall'articolazione della caviglia	81.93.21↔	Sutura dell'apparato legamentoso radio-ulnare distale
80.97.99↔	Altra asportazione dell'articolazione della caviglia, altro	81.93.30↔	Sutura della capsula o dei legamenti dell'arto superiore, carpo e metacarpo
80.98.00↔	Altra asportazione dell'articolazione del piede e delle dita del piede, NAS	81.93.99↔	Sutura della capsula o dei legamenti dell'arto superiore, altro
80.98.10↔	Asportazione artroscopica dell'articolazione del piede e delle dita del piede	82.12↔	Fasciotomia della mano
80.98.11↔	Altra asportazione dell'articolazione metatarso-falangea	82.32↔	Asportazione di tendini della mano per innesto
80.98.12↔	Altra asportazione di altra articolazione del piede	82.34↔	Asportazione di muscolo o fasce della mano per innesto
80.98.13↔	Altra asportazione dell'articolazione interfalangea del piede	82.35.00↔	Altra fasciectomia della mano, NAS
80.98.99↔	Altra asportazione dell'articolazione del piede e delle dita del piede, altro	82.35.10↔	Fasciectomia del palmo della mano
80.99.00↔	Altra asportazione dell'articolazione di altra sede specificata, NAS	82.35.11↔	Fasciectomia della mano e delle dita della mano con neurolisi
80.99.10↔	Asportazione artroscopica dell'articolazione sterno-clavicolare	82.35.12↔	Fasciectomia della mano e delle dita della mano con neurolisi e arteriolisi
80.99.11↔	Altra asportazione dell'articolazione sterno-clavicolare	82.35.13↔	Fasciectomia della mano e delle dita della mano con artrolisi
80.99.20↔	Asportazione artroscopica dell'articolazione sacroiliaca	82.35.99↔	Altra fasciectomia della mano, altro
80.99.21↔	Altra asportazione dell'articolazione sacroiliaca	82.39.00↔	Altra asportazione dei tessuti molli della mano, NAS
80.99.30↔	Asportazione artroscopica della sinfisi pubica	82.39.10↔	Altra asportazione dei tessuti molli della mano, Asportazione di guaine tendinee della mano
80.99.31↔	Altra asportazione della sinfisi pubica	82.39.99↔	Altra asportazione dei tessuti molli della mano, altro
80.99.90↔	Asportazione artroscopica dell'articolazione di altra sede specificata	82.46.00↔	Sutura di muscoli o fasce della mano, NAS
80.99.91↔	Prelievo di cartilagine per innesto dall'articolazione di altra sede specificata	82.46.10↔	Sutura di fascia della mano
80.99.99↔	Altra asportazione dell'articolazione di altra sede specificata, altro	82.46.20↔	Sutura di muscolo della mano
81.25↔	Fusione carporadiale	82.46.99↔	Sutura di muscoli o fasce della mano, altro
81.44.00↔	Stabilizzazione della rotula, NAS	82.51↔	Avanzamento di tendini della mano
81.44.10↔	Stabilizzazione della rotula, Sezione del retinacolo, laterale	82.52↔	Arretramento di tendini della mano
81.44.11↔	Stabilizzazione della rotula, Sezione del retinacolo, laterale con intervento di riallineamento	82.53↔	Reinserzione di tendini della mano
81.44.12↔	Stabilizzazione della rotula, Trasposizione dell'inserzione del tendine rotuleo	82.54↔	Reinserzione di muscoli della mano
81.44.13↔	Stabilizzazione della rotula, Trasposizione dell'inserzione del tendine rotuleo con innesto osseo	82.55↔	Altra modificazione di lunghezza di tendini e muscoli della mano
81.44.14↔	Stabilizzazione della rotula con plastica MPFL (legamento patello-femorale mediale)	82.56↔	Altra trasferimento o trapianto di tendini della mano
81.44.99↔	Stabilizzazione della rotula, altro	82.57.00↔	Altra trasposizione di tendini della mano, NAS
81.45.00↔	Altra riparazione dei legamenti crociati del ginocchio, NAS	82.57.10↔	Altra trasposizione di tendini della mano, Trasposizione di tendine flessore della mano
81.45.10↔	Ricostruzione del crociato anteriore con tendine rotuleo autologo, per via artroscopica	82.57.99↔	Altra trasposizione di tendini della mano, altro
81.45.11↔	Ricostruzione del crociato posteriore con tendine rotuleo autologo, per via artroscopica	82.58↔	Altra trasferimento o trapianto di muscoli della mano
81.45.12↔	Ricostruzione del crociato anteriore con tendine semitendinoso e/o gracile, per via artroscopica	82.59↔	Altra trasposizione di muscoli della mano
81.45.13↔	Ricostruzione del crociato posteriore con tendine semitendinoso e/o gracile, per via artroscopica	82.61↔	Intervento di ricostruzione del pollice completo di nervi e vasi sanguigni
81.45.14↔	Ricostruzione del crociato anteriore con legamento e rinforzo alloplastico, per via artroscopica	82.69↔	Altra ricostruzione del pollice
81.45.19↔	Altra riparazione dei legamenti crociati del ginocchio, per via artroscopica	82.71↔	Ricostruzione di puleggia tendinea
81.45.20↔	Ricostruzione del crociato anteriore con tendine rotuleo autologo, chirurgica a cielo aperto	82.72.00↔	Intervento di plastica sulla mano con innesto di muscolo o fascia muscolare, NAS
81.45.21↔	Ricostruzione del crociato posteriore con tendine rotuleo autologo, chirurgica a cielo aperto	82.72.10↔	Intervento di plastica con innesto di muscolo o fascia, su un dito della mano
		82.72.11↔	Intervento di plastica con innesto di muscolo o fascia, su altre parti della mano
		82.72.99↔	Intervento di plastica sulla mano con innesto di muscolo o fascia muscolare, altro

82.79↔	Intervento di plastica sulla mano con altro innesto o impianto	83.81.19↔	Innesto tendineo, Altra localizzazione
82.81↔	Trasferimento di dita, ad eccezione del pollice	83.81.99↔	Innesto tendineo, altro
82.82↔	Riparazione di schisi della mano	83.82.10↔	Innesto di fascia, Testa e collo
82.83↔	Riparazione di macrodattilia	83.82.11↔	Innesto di fascia, Spalla e ascella
82.85↔	Altra tenodesi della mano	83.82.12↔	Innesto di fascia, Braccio e gomito
82.86.00↔	Altra tenoplastica della mano, NAS	83.82.13↔	Innesto di fascia, Avambraccio
82.86.10↔	Tenoplastica di tendini flessori della mano	83.82.14↔	Innesto di fascia, Parete toracica, addome e dorso
82.86.11↔	Creazione di un letto per l'innesto di tendini nella mano	83.82.15↔	Innesto di fascia, Regione inguinale e genitale e natiche
82.86.12↔	Revisione senza sostituzione di innesto tendineo della mano	83.82.16↔	Innesto di fascia, Estremità inferiore
82.86.13↔	Sostituzione di innesto tendineo della mano	83.82.19↔	Innesto di fascia, Altra localizzazione
82.86.99↔	Altra tenoplastica della mano, altro	83.82.20↔	Innesto di lembo muscolare o fasciale locale, Testa e collo
82.89.10↔	Plastica delle guaine tendinee della mano	83.82.21↔	Innesto di lembo muscolare o fasciale locale, Spalla e ascella
82.89.11↔	Rifissazione ossea di legamenti della mano, Carpo e metacarpo	83.82.22↔	Innesto di lembo muscolare o fasciale locale, Braccio e gomito
82.89.12↔	Rifissazione ossea di legamenti di mano, altri legamenti della mano	83.82.23↔	Innesto di lembo muscolare o fasciale locale, Avambraccio
82.89.13↔	Distrazione transarticolare dei tessuti molli per anomalie congenite della mano	83.82.24↔	Innesto di lembo muscolare o fasciale locale, Parete toracica, addome e dorso
82.89.14↔	Radializzazione per anomalie congenite della mano	83.82.25↔	Innesto di lembo muscolare o fasciale locale, Regione inguinale e genitale e natiche
82.89.15↔	Resezione di briglie con ricostruzione plastica per anomalie congenite della mano	83.82.26↔	Innesto di lembo muscolare o fasciale locale, Estremità inferiore
82.89.16↔	Trasferimento di dito del piede per sostituire un dito della mano	83.82.29↔	Innesto di lembo muscolare o fasciale locale, Altra localizzazione
82.89.99↔	Altri interventi di plastica sulla mano, altro	83.82.30↔	Innesto di lembo osteomiocutaneo o osteofasciocutaneo, Testa e collo
83.43.00↔	Asportazione di muscoli o fasce per innesto, NAS	83.82.31↔	Innesto di lembo osteomiocutaneo o osteofasciocutaneo, Spalla e ascella
83.43.10↔	Prelievo di lembo miocutaneo per innesto	83.82.32↔	Innesto di lembo osteomiocutaneo o osteofasciocutaneo, Braccio e gomito
83.43.11↔	Prelievo di lembo osteomiocutaneo o osteofasciocutaneo per innesto	83.82.33↔	Innesto di lembo osteomiocutaneo o osteofasciocutaneo, Avambraccio
83.43.12↔	Prelievo di altro lembo da muscolo o fascia con anastomosi microvascolare	83.82.34↔	Innesto di lembo osteomiocutaneo o osteofasciocutaneo, Parete toracica, addome e dorso
83.43.99↔	Asportazione di muscoli o fasce per innesto, altro	83.82.35↔	Innesto di lembo osteomiocutaneo o osteofasciocutaneo, Regione inguinale e genitale e natiche
83.71.00↔	Avanzamento di tendini, NAS	83.82.36↔	Innesto di lembo osteomiocutaneo o osteofasciocutaneo, Estremità inferiore
83.71.10↔	Avanzamento di tendini, Testa e collo	83.82.39↔	Innesto di lembo osteomiocutaneo o osteofasciocutaneo, Altra localizzazione
83.71.11↔	Avanzamento di tendini, Spalla e ascella	83.82.40↔	Innesto di altro lembo con anastomosi microvascolare da muscolo o fascia, Testa e collo
83.71.12↔	Avanzamento di tendini, Braccio e gomito	83.82.41↔	Innesto di altro lembo con anastomosi microvascolare da muscolo o fascia, Spalla e ascella
83.71.13↔	Avanzamento di tendini, Avambraccio	83.82.42↔	Innesto di altro lembo con anastomosi microvascolare da muscolo o fascia, Braccio e gomito
83.71.14↔	Avanzamento di tendini, Parete toracica, addome e dorso	83.82.43↔	Innesto di altro lembo con anastomosi microvascolare da muscolo o fascia, Avambraccio
83.71.15↔	Avanzamento di tendini, Regione inguinale e genitale e natiche	83.82.44↔	Innesto di altro lembo con anastomosi microvascolare da muscolo o fascia, Parete toracica, addome e dorso
83.71.16↔	Avanzamento di tendini, Estremità inferiore	83.82.45↔	Innesto di altro lembo con anastomosi microvascolare da muscolo o fascia, Regione inguinale e genitale e natiche
83.71.19↔	Avanzamento di tendini, Altra localizzazione	83.82.46↔	Innesto di altro lembo con anastomosi microvascolare da muscolo o fascia, Estremità inferiore
83.71.99↔	Avanzamento di tendini, altro	83.82.47↔	Innesto di altro lembo con anastomosi microvascolare da muscolo o fascia, Altra localizzazione
83.75.00↔	Trasferimento o trapianto di tendini, NAS	83.82.99↔	Innesto di muscoli o fasce, altro
83.75.10↔	Trasferimento o trapianto di tendini, Testa e collo	83.92↔	Inserzione o sostituzione di stimolatore dei muscoli scheletrici
83.75.11↔	Trasferimento o trapianto di tendini, Spalla e ascella	86.4x.00↔	Asportazione radicale di lesione della cute, NAS
83.75.12↔	Trasferimento o trapianto di tendini, Braccio e gomito	86.4x.10↔	Asportazione radicale di lesione della cute del capo con controllo istografico
83.75.13↔	Trasferimento o trapianto di tendini, Avambraccio	86.4x.11↔	Asportazione radicale di lesione della cute del collo con controllo istografico
83.75.14↔	Trasferimento o trapianto di tendini, Parete toracica, addome e dorso	86.4x.13↔	Asportazione radicale di lesione della cute dell'avambraccio e della mano con controllo istografico
83.75.15↔	Trasferimento o trapianto di tendini, Regione inguinale e genitale e natiche	86.4x.17↔	Asportazione radicale di lesione della cute della regione inguinale e genitale e delle natiche con controllo istografico
83.75.16↔	Trasferimento o trapianto di tendini, Estremità inferiore	86.4x.18↔	Asportazione radicale di lesione della cute delle estremità inferiori con controllo istografico
83.75.19↔	Trasferimento o trapianto di tendini, Altra localizzazione	86.4x.19↔	Asportazione radicale di lesione della cute di altra localizzazione con controllo istografico
83.75.99↔	Trasferimento o trapianto di tendini, altro	86.4x.20↔	Asportazione radicale di lesione della cute del capo con innesto o trasposizione di cute
83.76.00↔	Altra trasposizione di tendini, NAS	86.4x.21↔	Asportazione radicale di lesione della cute del collo con innesto o trasposizione di cute
83.76.10↔	Altra trasposizione di tendini, Testa e collo		
83.76.11↔	Altra trasposizione di tendini, Spalla e ascella		
83.76.12↔	Altra trasposizione di tendini, Braccio e gomito		
83.76.13↔	Altra trasposizione di tendini, Avambraccio		
83.76.14↔	Altra trasposizione di tendini, Parete toracica e dorso		
83.76.15↔	Altra trasposizione di tendini, Regione inguinale e genitale e natiche		
83.76.16↔	Altra trasposizione di tendini, Estremità inferiore		
83.76.19↔	Altra trasposizione di tendini, Altra localizzazione		
83.76.99↔	Altra trasposizione di tendini, altro		
83.79↔	Altra trasposizione di muscoli		
83.81.00↔	Innesto tendineo, NAS		
83.81.10↔	Innesto tendineo, Testa e collo		
83.81.11↔	Innesto tendineo, Spalla e ascella		
83.81.12↔	Innesto tendineo, Braccio e gomito		
83.81.13↔	Innesto tendineo, Avambraccio		
83.81.14↔	Innesto tendineo, Parete toracica, addome e dorso		
83.81.15↔	Innesto tendineo, Regione inguinale e genitale e natiche		
83.81.16↔	Innesto tendineo, Estremità inferiore		

86.4x.22↔	Asportazione radicale di lesione della cute di spalla e ascella con innesto o trasposizione di cute	86.73.80↔	Interventi plastici combinati su pelle e tessuto sottocutaneo della mano
86.4x.23↔	Asportazione radicale di lesione della cute di braccio e gomito con innesto o trasposizione di cute	86.73.99↔	Trasferimento di altro lembo pedunculato o libero sulla mano, altro
86.4x.24↔	Asportazione radicale di lesione della cute dell'avambraccio con innesto o trasposizione di cute	86.74.10↔	Piccola plastica di allungamento sul capo (eccetto labbra e bocca)
86.4x.25↔	Asportazione radicale di lesione della cute della mano con innesto o trasposizione di cute	86.74.11↔	Piccola plastica di allungamento sul collo
86.4x.26↔	Asportazione radicale di lesione della cute della parete toracica e del dorso con innesto o trasposizione di cute	86.74.12↔	Piccola plastica di allungamento su spalla e braccio
86.4x.27↔	Asportazione radicale di lesione della cute della regione addominale con innesto o trasposizione di cute	86.74.13↔	Piccola plastica di allungamento sull'avambraccio
86.4x.28↔	Asportazione radicale di lesione della cute della regione inguinale e genitale con innesto o trasposizione di cute	86.74.14↔	Piccola plastica di allungamento su parete toracica e dorso
86.4x.29↔	Asportazione radicale di lesione della cute di altra localizzazione con innesto o trasposizione di cute	86.74.15↔	Piccola plastica di allungamento sulla regione addominale
86.4x.2a↔	Asportazione radicale di lesione della cute delle natiche con innesto o trasposizione di cute	86.74.16↔	Piccola plastica di allungamento sulla regione inguinale e genitale
86.4x.2b↔	Asportazione radicale di lesione della cute delle estremità inferiori con innesto o trasposizione di cute	86.74.17↔	Piccola plastica di allungamento sulle natiche
86.4x.99↔	Asportazione radicale di lesione della cute, altro	86.74.18↔	Piccola plastica di allungamento su coscia e gamba
86.61.10↔	Piccolo innesto di cute a tutto spessore nella mano	86.74.19↔	Piccola plastica di allungamento in altra sede
86.61.20↔	Ampio innesto di cute a tutto spessore nella mano	86.74.1a↔	Piccola plastica di allungamento sul piede
86.61.99↔	Innesto di cute a tutto spessore nella mano, altro	86.74.20↔	Piccola plastica di avanzamento e rotazione sul capo (eccetto labbra e bocca)
86.62.10↔	Piccolo innesto cutaneo a spessore parziale nella mano	86.74.21↔	Piccola plastica di avanzamento e rotazione sul collo
86.62.20↔	Ampio innesto cutaneo a spessore parziale nella mano	86.74.22↔	Piccola plastica di avanzamento e rotazione su spalla e braccio
86.62.99↔	Altro innesto di cute nella mano, altro	86.74.23↔	Piccola plastica di avanzamento e rotazione sull'avambraccio
86.63.10↔	Piccolo innesto di cute a tutto spessore nel capo (eccetto labbra e bocca)	86.74.25↔	Piccola plastica di avanzamento e rotazione su parete toracica e dorso
86.63.11↔	Piccolo innesto di cute a tutto spessore nel collo	86.74.26↔	Piccola plastica di avanzamento e rotazione sulla regione addominale
86.63.12↔	Piccolo innesto di cute a tutto spessore nella spalla e braccio	86.74.27↔	Piccola plastica di avanzamento e rotazione sulla regione inguinale e genitale
86.63.13↔	Piccolo innesto di cute a tutto spessore nell'avambraccio	86.74.28↔	Piccola plastica di avanzamento e rotazione sulle natiche
86.63.15↔	Piccolo innesto di cute a tutto spessore nella parete toracica, addome e dorso	86.74.29↔	Piccola plastica di avanzamento e rotazione in altra sede
86.63.16↔	Piccolo innesto di cute a tutto spessore nella regione inguinale e genitale	86.74.2a↔	Piccola plastica di avanzamento e rotazione su coscia e gamba
86.63.17↔	Piccolo innesto di cute a tutto spessore nelle natiche	86.74.2b↔	Piccola plastica di avanzamento e rotazione sul piede
86.63.18↔	Piccolo innesto di cute a tutto spessore nella coscia e gamba	86.74.30↔	Piccola plastica di trasposizione sul capo (eccetto labbra e bocca)
86.63.19↔	Piccolo innesto di cute a tutto spessore in altra sede	86.74.31↔	Piccola plastica di trasposizione sul collo
86.63.1a↔	Piccolo innesto di cute a tutto spessore nel piede	86.74.32↔	Piccola plastica di trasposizione su spalla e braccio
86.63.20↔	Ampio innesto di cute a tutto spessore nel capo (eccetto labbra e bocca)	86.74.33↔	Piccola plastica di trasposizione sull'avambraccio
86.63.21↔	Ampio innesto di cute a tutto spessore nel collo	86.74.34↔	Piccola plastica di trasposizione su parete toracica e dorso
86.63.22↔	Ampio innesto di cute a tutto spessore nella spalla e braccio	86.74.35↔	Piccola plastica di trasposizione sulla regione addominale
86.63.23↔	Ampio innesto di cute a tutto spessore nell'avambraccio	86.74.36↔	Piccola plastica di trasposizione sulla regione inguinale e genitale
86.63.25↔	Ampio innesto di cute a tutto spessore nella parete toracica, addome e dorso	86.74.37↔	Piccola plastica di trasposizione sulle natiche
86.63.26↔	Ampio innesto di cute a tutto spessore nella regione inguinale e genitale	86.74.38↔	Piccola plastica di trasposizione su coscia e gamba
86.63.27↔	Ampio innesto di cute a tutto spessore nelle natiche	86.74.39↔	Piccola plastica di trasposizione in altra sede
86.63.28↔	Ampio innesto di cute a tutto spessore nella coscia e gamba	86.74.3a↔	Piccola plastica di trasposizione sul piede
86.63.29↔	Ampio innesto di cute a tutto spessore in altra sede	86.74.40↔	Piccola plastica con lembo a isola sul capo (eccetto labbro e bocca)
86.63.2a↔	Ampio innesto di cute a tutto spessore nel piede	86.74.41↔	Piccola plastica con lembo a isola sul collo
86.63.99↔	Innesto di cute a tutto spessore in altre sedi, altro	86.74.42↔	Piccola plastica con lembo a isola su spalla e braccio
86.71↔	Allestimento e prelievo di lembi pedunculati o liberi	86.74.43↔	Piccola plastica con lembo a isola sull'avambraccio
86.72↔	Avanzamento di lembo pedunculato	86.74.44↔	Piccola plastica con lembo a isola su parete toracica e dorso
86.73.00↔	Trasferimento di lembo pedunculato o libero sulla mano, NAS	86.74.45↔	Piccola plastica con lembo a isola sulla regione addominale
86.73.10↔	Piccola plastica di allungamento sulla mano	86.74.46↔	Piccola plastica con lembo a isola sulla regione inguinale e genitale
86.73.11↔	Piccola plastica di avanzamento e rotazione sulla mano	86.74.47↔	Piccola plastica con lembo a isola sulle natiche
86.73.12↔	Piccola plastica di trasposizione sulla mano	86.74.48↔	Piccola plastica con lembo a isola su coscia e gamba
86.73.13↔	Piccola plastica con lembo a isola sulla mano	86.74.49↔	Piccola plastica con lembo a isola in altra sede
86.73.20↔	Ampia plastica di allungamento sulla mano	86.74.4a↔	Piccola plastica con lembo a isola sul piede
86.73.21↔	Ampia plastica di avanzamento e rotazione sulla mano	86.74.99↔	Trasferimento di lembo pedunculato o libero in altra sede, altro
86.73.22↔	Ampia plastica di trasposizione sulla mano	86.75.10↔	Revisione di lembo pedunculato o libero o di innesto cutaneo libero del capo
86.73.23↔	Ampia plastica con lembo a isola sulla mano	86.75.11↔	Revisione di lembo pedunculato o libero o di innesto cutaneo libero del collo
86.73.24↔	Ampia plastica a Z sulla mano	86.75.12↔	Revisione di lembo pedunculato o libero o di innesto cutaneo libero di spalla e braccio
86.73.29↔	Altra plastica con lembo locale sulla mano	86.75.13↔	Revisione di lembo pedunculato o libero o di innesto cutaneo libero dell'avambraccio
86.73.30↔	Trasferimento di lembo libero con anastomosi microvascolare sulla mano	86.75.14↔	Revisione di lembo pedunculato o libero o di innesto cutaneo libero della mano
86.73.40↔	Trasferimento di lembo regionale pedunculato o di lembo a distanza pedunculato sulla mano	86.75.15↔	Revisione di lembo pedunculato o libero o di innesto cutaneo libero della parete toracica e del dorso

86.75.16↔	Revisione di lembo peduncolato o libero o di innesto cutaneo libero della regione addominale	86.77.19↔	Altra plastica con lembo locale in altra sede
86.75.17↔	Revisione di lembo peduncolato o libero o di innesto cutaneo libero delle estremità inferiori	86.77.1a↔	Altra plastica con lembo locale sul piede
86.75.19↔	Revisione di lembo peduncolato o libero o di innesto cutaneo libero in altra sede	86.77.99↔	Trasferimento di altro lembo locale, altro
86.75.99↔	Revisione di lembo peduncolato o libero, altro	86.78.10↔	Trasferimento di lembo libero con anastomosi microvascolare sul capo (eccetto labbra e bocca)
86.76.10↔	Ampia plastica di allungamento sul capo (eccetto labbra e bocca)	86.78.11↔	Trasferimento di lembo libero con anastomosi microvascolare sul collo
86.76.11↔	Ampia plastica di allungamento sul collo	86.78.12↔	Trasferimento di lembo libero con anastomosi microvascolare su spalla e braccio
86.76.12↔	Ampia plastica di allungamento su spalla e braccio	86.78.13↔	Trasferimento di lembo libero con anastomosi microvascolare sull'avambraccio
86.76.13↔	Ampia plastica di allungamento sull'avambraccio	86.78.14↔	Trasferimento di lembo libero con anastomosi microvascolare su parete toracica e dorso
86.76.14↔	Ampia plastica di allungamento su parete toracica e dorso	86.78.15↔	Trasferimento di lembo libero con anastomosi microvascolare sulla regione addominale
86.76.15↔	Ampia plastica di allungamento sulla regione addominale	86.78.16↔	Trasferimento di lembo libero con anastomosi microvascolare sulla regione inguinale e genitale
86.76.16↔	Ampia plastica di allungamento sulla regione inguinale e genitale	86.78.17↔	Trasferimento di lembo libero con anastomosi microvascolare sulle natiche
86.76.17↔	Ampia plastica di allungamento sulle natiche	86.78.18↔	Trasferimento di lembo libero con anastomosi microvascolare sulle estremità inferiori
86.76.19↔	Ampia plastica di allungamento in altra sede	86.78.19↔	Trasferimento di lembo libero con anastomosi microvascolare in altra sede
86.76.1a↔	Ampia plastica di allungamento su coscia e gamba	86.78.20↔	Trasferimento di lembo regionale peduncolato o di lembo a distanza peduncolato sul capo (eccetto labbra e bocca)
86.76.1b↔	Ampia plastica di allungamento sul piede	86.78.21↔	Trasferimento di lembo regionale peduncolato o di lembo a distanza peduncolato sul collo
86.76.20↔	Ampia plastica di avanzamento e rotazione sul capo (eccetto labbra e bocca)	86.78.22↔	Trasferimento di lembo regionale peduncolato o di lembo a distanza peduncolato su spalla e braccio
86.76.21↔	Ampia plastica di avanzamento e rotazione sul collo	86.78.23↔	Trasferimento di lembo regionale peduncolato o di lembo a distanza peduncolato sull'avambraccio
86.76.22↔	Ampia plastica di avanzamento e rotazione su spalla e braccio	86.78.24↔	Trasferimento di lembo regionale peduncolato o di lembo a distanza peduncolato su parete toracica e dorso
86.76.23↔	Ampia plastica di avanzamento e rotazione sull'avambraccio	86.78.25↔	Trasferimento di lembo regionale peduncolato o di lembo a distanza peduncolato sulla regione addominale
86.76.24↔	Ampia plastica di avanzamento e rotazione su parete toracica e dorso	86.78.26↔	Trasferimento di lembo regionale peduncolato o di lembo a distanza peduncolato sulla regione inguinale e genitale
86.76.25↔	Ampia plastica di avanzamento e rotazione sulla regione addominale	86.78.27↔	Trasferimento di lembo regionale peduncolato o di lembo a distanza peduncolato sulle natiche
86.76.26↔	Ampia plastica di avanzamento e rotazione sulla regione inguinale e genitale	86.78.28↔	Trasferimento di lembo regionale peduncolato o di lembo a distanza peduncolato sulle estremità inferiori
86.76.27↔	Ampia plastica di avanzamento e rotazione sulle natiche	86.78.29↔	Trasferimento di lembo regionale peduncolato o di lembo a distanza peduncolato in altra sede
86.76.28↔	Ampia plastica di avanzamento e rotazione su coscia e gamba	86.78.30↔	Interventi plastici combinati su pelle e tessuto sottocutaneo del capo (eccetto labbra e bocca)
86.76.29↔	Ampia plastica di avanzamento e rotazione in altra sede	86.78.31↔	Interventi plastici combinati su pelle e tessuto sottocutaneo del collo
86.76.2a↔	Ampia plastica di avanzamento e rotazione sul piede	86.78.32↔	Interventi plastici combinati su pelle e tessuto sottocutaneo di spalla e braccio
86.76.30↔	Ampia plastica di trasposizione sul capo (eccetto labbra e bocca)	86.78.33↔	Interventi plastici combinati su pelle e tessuto sottocutaneo dell'avambraccio
86.76.31↔	Ampia plastica di trasposizione sul collo	86.78.34↔	Interventi plastici combinati su pelle e tessuto sottocutaneo della parete toracica e del dorso
86.76.32↔	Ampia plastica di trasposizione su spalla e braccio	86.78.35↔	Interventi plastici combinati su pelle e tessuto sottocutaneo della regione addominale
86.76.33↔	Ampia plastica di trasposizione sull'avambraccio	86.78.36↔	Interventi plastici combinati su pelle e tessuto sottocutaneo della regione inguinale e genitale
86.76.34↔	Ampia plastica di trasposizione su parete toracica e dorso	86.78.37↔	Interventi plastici combinati su pelle e tessuto sottocutaneo delle natiche
86.76.35↔	Ampia plastica di trasposizione sulla regione addominale	86.78.38↔	Interventi plastici combinati su pelle e tessuto sottocutaneo delle estremità inferiori
86.76.36↔	Ampia plastica di trasposizione sulla regione inguinale e genitale	86.78.39↔	Interventi plastici combinati su pelle e tessuto sottocutaneo di altra sede
86.76.37↔	Ampia plastica di trasposizione sulle natiche	86.78.40↔	Trasferimento di altro lembo peduncolato o libero sul capo (eccetto labbra e bocca)
86.76.38↔	Ampia plastica di trasposizione su coscia e gamba	86.78.41↔	Trasferimento di altro lembo peduncolato o libero sul collo
86.76.39↔	Ampia plastica di trasposizione in altra sede	86.78.42↔	Trasferimento di altro lembo peduncolato o libero su spalla e braccio
86.76.3a↔	Ampia plastica di trasposizione sul piede	86.78.43↔	Trasferimento di altro lembo peduncolato o libero sull'avambraccio
86.76.40↔	Ampia plastica con lembo a isola sul capo (eccetto labbro e bocca)	86.78.44↔	Trasferimento di altro lembo peduncolato o libero su parete toracica e dorso
86.76.41↔	Ampia plastica con lembo a isola sul collo		
86.76.42↔	Ampia plastica con lembo a isola su spalla e braccio		
86.76.43↔	Ampia plastica con lembo a isola sull'avambraccio		
86.76.44↔	Ampia plastica con lembo a isola su parete toracica e dorso		
86.76.45↔	Ampia plastica con lembo a isola sulla regione addominale		
86.76.46↔	Ampia plastica con lembo a isola sulla regione inguinale e genitale		
86.76.47↔	Ampia plastica con lembo a isola sulle natiche		
86.76.48↔	Ampia plastica con lembo a isola su coscia e gamba		
86.76.49↔	Ampia plastica con lembo a isola in altra sede		
86.76.4a↔	Ampia plastica con lembo a isola sul piede		
86.76.99↔	Trasferimento di lembo peduncolato o libero in altra sede, ampio, altro		

86.78.45↔	Trasferimento di altro lembo peduncolato o libero sulla regione addominale	92.28.01↔	Instillazione di radionuclidi aperti in articolazioni
86.78.46↔	Trasferimento di altro lembo peduncolato o libero sulla regione inguinale e genitale	92.28.02↔	Radioiodioterapia fino a 1,2 GBq I-131, senza somministrazione di tireotropina ricombinante (rh-TSH)
86.78.47↔	Trasferimento di altro lembo peduncolato o libero sulle natiche	92.28.03↔	Radioiodioterapia fino a 1,2 GBq I-131, con somministrazione di tireotropina ricombinante (rh-TSH)
86.78.48↔	Trasferimento di altro lembo peduncolato o libero sulle estremità inferiori	92.28.04↔	Radioiodioterapia da 1,2 a meno di 5 GBq I-131, senza somministrazione di tireotropina ricombinante (rh-TSH)
86.78.49↔	Trasferimento di altro lembo peduncolato o libero in altra sede	92.28.05↔	Radioiodioterapia da 1,2 a meno di 5 GBq I-131, con somministrazione di tireotropina ricombinante (rh-TSH)
86.83.00↔	Intervento di plastica riduttiva e liposuzione, NAS	92.28.06↔	Radioiodioterapia da 5 GBq I-131, senza somministrazione di tireotropina ricombinante (rh-TSH)
86.83.09↔	Intervento di plastica riduttiva e liposuzione, altro	92.28.07↔	Radioiodioterapia da 5 GBq I-131, con somministrazione di tireotropina ricombinante (rh-TSH)
86.83.11↔	Intervento di plastica riduttiva su capo e collo	92.28.11↔	Terapia con radionuclidi aperti per metastasi ossee
86.83.12↔	Intervento di plastica riduttiva su spalla e braccio	92.28.13↔	Terapia radiorecettoriale con analoghi della somatostatina DOTA-coniugati
86.83.13↔	Intervento di plastica riduttiva sull'avambraccio	92.28.20↔	Radioimmunoterapia con 90Y ibritumomab tiuxetano, parenterale
86.83.14↔	Intervento di plastica riduttiva sulla mano	92.28.21↔	Somministrazione parenterale di iodio-131-MIBG (metaiodobenzilguanidina)
86.83.1a↔	Intervento di plastica riduttiva sull'addome	92.28.22↔	Radioimmunoterapia con iodio-131 [I-131] tositumomab, parenterale
86.83.1b↔	Intervento di plastica riduttiva su schiena o fianchi	92.28.23↔	Radioimmunoterapia con altri anticorpi, parenterale
86.83.1c↔	Intervento di plastica riduttiva sincrono su addome, fianchi nonché schiena	92.28.31↔	Radio-chemioembolizzazione endovascolare selettiva con I-131-Lipiodol
86.83.1d↔	Intervento di plastica riduttiva sulla regione inguinale e genitale	92.28.32↔	Terapia endovascolare selettiva con radionuclidi (SIRT) mediante embolizzazione con microsferi marcate con ittrio-90
86.83.1e↔	Intervento di plastica riduttiva sulle natiche	92.28.33↔	Brachiterapia endovascolare con renio-188
86.83.1f↔	Intervento di plastica riduttiva sulla coscia	92.28.99↔	Iniezione, instillazione o somministrazione per via orale di radioisotopi, altro
86.83.1g↔	Intervento di plastica riduttiva su gamba e piede	92.29.11↔	Brachiterapia interstiziale con impianto di emettitori rimovibili monoplanari, basso rateo di dose
86.83.21↔	Aspirazione di tessuto adiposo	92.29.12↔	Brachiterapia interstiziale con impianto di emettitori rimovibili monoplanari, rateo di dose pulsata (pulsed dose rate)
86.83.22↔	Liposuzione per trapianto	92.29.13↔	Brachiterapia interstiziale con impianto di emettitori rimovibili monoplanari, alto rateo di dose
86.91↔	Asportazione di cute per innesto	92.29.19↔	Brachiterapia interstiziale con impianto di emettitori rimovibili monoplanari, altro
86.93.10↔	Inserzione di espansore tissutale nel capo	92.29.21↔	Brachiterapia interstiziale con impianto volumetrico di emettitori rimovibili multiplanari, basso rateo di dose
86.93.11↔	Inserzione di espansore tissutale nel collo	92.29.22↔	Brachiterapia interstiziale con impianto volumetrico di emettitori rimovibili multiplanari, rateo di dose pulsata (pulsed dose rate)
86.93.12↔	Inserzione di espansore tissutale nella spalla e nel braccio	92.29.23↔	Brachiterapia interstiziale con impianto volumetrico di emettitori rimovibili multiplanari, alto rateo di dose
86.93.13↔	Inserzione di espansore tissutale nell'avambraccio	92.29.24↔	Brachiterapia con impianto di emettitori rimovibili multiplanari, alto rateo di dose, intraoperatoria
86.93.14↔	Inserzione di espansore tissutale nella mano	92.29.29↔	Brachiterapia interstiziale con impianto volumetrico di emettitori rimovibili multiplanari, altro
86.93.15↔	Inserzione di espansore tissutale nella parete toracica e nel dorso	92.29.31↔	Brachiterapia interstiziale con impianto di emettitori permanenti, fino a 10 sorgenti
86.93.16↔	Inserzione di espansore tissutale nella regione addominale	92.29.32↔	Brachiterapia interstiziale con impianto di emettitori permanenti, da 11 a 15 sorgenti
86.93.18↔	Inserzione di espansore tissutale nelle estremità inferiori	92.29.33↔	Brachiterapia interstiziale con impianto di emettitori permanenti, da 16 a 20 sorgenti
86.93.99↔	Inserzione di espansore tissutale, altro	92.29.34↔	Brachiterapia interstiziale con impianto di emettitori permanenti, da 21 a 25 sorgenti
92.27.00↔	Impianto o inserzione di elementi radioattivi (brachiterapia con radionuclidi chiusi), superficie corporea, altra o NAS sede di applicazione	92.29.35↔	Brachiterapia interstiziale con impianto di emettitori permanenti, da 26 a 30 sorgenti
92.27.10↔	Impianto o inserzione di elementi radioattivi (brachiterapia con radionuclidi chiusi), organi sessuali femminili, NAS	92.29.36↔	Brachiterapia interstiziale con impianto di emettitori permanenti, da 31 a 35 sorgenti
92.27.11↔	Impianto o inserzione di elementi radioattivi (brachiterapia con radionuclidi chiusi), in sede intrauterina	92.29.37↔	Brachiterapia interstiziale con impianto di emettitori permanenti, da 36 a 40 sorgenti
92.27.12↔	Impianto o inserzione di elementi radioattivi (brachiterapia con radionuclidi chiusi), in sede intravaginale	92.29.38↔	Brachiterapia interstiziale con impianto di emettitori permanenti, da 41 a 45 sorgenti
92.27.13↔	Impianto o inserzione di elementi radioattivi (brachiterapia con radionuclidi chiusi), in sede combinata intrauterina e intravaginale	92.29.39↔	Brachiterapia interstiziale con impianto di emettitori permanenti, da 46 a 50 sorgenti
92.27.21↔	Impianto o inserzione di elementi radioattivi (brachiterapia con radionuclidi chiusi), superficie corporea	92.29.3a↔	Brachiterapia interstiziale con impianto di emettitori permanenti, da 51 a 55 sorgenti
92.27.22↔	Impianto o inserzione di elementi radioattivi (brachiterapia con radionuclidi chiusi), in sede intracavitaria	92.29.3b↔	Brachiterapia interstiziale con impianto di emettitori permanenti, da 56 a 60 sorgenti
92.27.23↔	Impianto o inserzione di elementi radioattivi (brachiterapia con radionuclidi chiusi), in sede endoluminale		
92.27.30↔	Impianto o inserzione di elementi radioattivi (brachiterapia con radionuclidi chiusi), vasi NAS		
92.27.31↔	Impianto o inserzione di elementi radioattivi (brachiterapia con radionuclidi chiusi), arterie coronarie		
92.27.39↔	Impianto o inserzione di elementi radioattivi (brachiterapia con radionuclidi chiusi), altri vasi		
92.27.40↔	Impianto o inserzione di elementi radioattivi (brachiterapia con radionuclidi chiusi), intraoperatoria		
92.27.70↔	Moulage radioattivi, NAS		
92.27.71↔	Moulage radioattivi: costruzione e applicazione di moulage radioattivi superficiali		
92.27.72↔	Moulage radioattivi: costruzione e applicazione di applicatori non impiegati sulla superficie corporea		
92.27.73↔	Moulage radioattivi: costruzione e applicazione di applicatori oculari		
92.27.79↔	Moulage radioattivi, altro		
92.28.00↔	Iniezione, instillazione o somministrazione per via orale di radioisotopi, NAS		

92.29.3c↔	Brachiterapia interstiziale con impianto di emettitori permanenti, da 61 a 65 sorgenti	92.29.3e↔	Brachiterapia interstiziale con impianto di emettitori permanenti, da 71 sorgenti e più
92.29.3d↔	Brachiterapia interstiziale con impianto di emettitori permanenti, da 66 a 70 sorgenti		

### Procedura B39-10

92.20↔	Infusione d'isotopo radioattivo liquido	92.25.21↔	Teleradioterapia con elettroni, acceleratore lineare, non guidata dalle immagini, fino a 2 campi di irradiazione
92.21.00↔	Radioterapia superficiale: NAS	92.25.22↔	Teleradioterapia con elettroni, acceleratore lineare, non guidata dalle immagini, più di 2 campi di irradiazione
92.21.01↔	Radioterapia superficiale: fino a 2 campi di irradiazione	92.25.23↔	Teleradioterapia con elettroni, acceleratore lineare, non guidata dalle immagini, irradiazione 3D pianificata
92.21.02↔	Radioterapia superficiale: più di 2 campi di irradiazione	92.25.24↔	Teleradioterapia con elettroni, acceleratore lineare, non guidata dalle immagini, radioterapia a modulazione di intensità
92.22.00↔	Radioterapia con ortovoltaggio: NAS	92.26.00↔	Teleradioterapia con altre radiazioni particellari, NAS
92.22.01↔	Radioterapia con ortovoltaggio: fino a 2 campi di irradiazione	92.26.10↔	Terapia con protoni, non guidata dalle immagini, fino a 2 campi di irradiazione
92.22.02↔	Radioterapia con ortovoltaggio: più di 2 campi di irradiazione	92.26.11↔	Terapia con protoni, guidata dalle immagini, fino a 2 campi di irradiazione
92.22.11↔	Roentgenterapia intraoperatoria, fino a 300 kV	92.26.20↔	Terapia con protoni, non guidata dalle immagini, più di 2 campi di irradiazione
92.22.12↔	Roentgenterapia intraoperatoria, 300 kV - < 1 MV	92.26.21↔	Terapia con protoni, guidata dalle immagini, più di 2 campi di irradiazione
92.22.19↔	Roentgenterapia intraoperatoria, altro	92.26.99↔	Teleradioterapia con altre radiazioni particellari, altro
92.23.00↔	Radioterapia ad alto voltaggio: NAS	92.27.00↔	Impianto o inserzione di elementi radioattivi (brachiterapia con radionuclidi chiusi), superficie corporea, altra o NAS sede di applicazione
92.23.01↔	Dispositivo di telecobaltoterapia, fino a 2 campi di irradiazione	92.27.10↔	Impianto o inserzione di elementi radioattivi (brachiterapia con radionuclidi chiusi), organi sessuali femminili, NAS
92.23.02↔	Dispositivo di telecobaltoterapia, da 3 a 4 campi di irradiazione	92.27.11↔	Impianto o inserzione di elementi radioattivi (brachiterapia con radionuclidi chiusi), in sede intrauterina
92.23.03↔	Dispositivo di telecobaltoterapia, più di 4 campi di irradiazione o irradiazione 3D pianificata	92.27.12↔	Impianto o inserzione di elementi radioattivi (brachiterapia con radionuclidi chiusi), in sede intravaginale
92.23.08↔	Radioterapia ad alto voltaggio: altri isotopi	92.27.13↔	Impianto o inserzione di elementi radioattivi (brachiterapia con radionuclidi chiusi), in sede combinata intrauterina e intravaginale
92.23.09↔	Dispositivo di telecobaltoterapia, altro	92.27.21↔	Impianto o inserzione di elementi radioattivi (brachiterapia con radionuclidi chiusi), superficie corporea
92.24.00↔	Teleradioterapia mediante fotoni, acceleratore lineare, NAS	92.27.22↔	Impianto o inserzione di elementi radioattivi (brachiterapia con radionuclidi chiusi), in sede intracavitaria
92.24.01↔	Teleradioterapia mediante fotoni, acceleratore lineare, irradiazione di campo esteso	92.27.23↔	Impianto o inserzione di elementi radioattivi (brachiterapia con radionuclidi chiusi), in sede endoluminale
92.24.02↔	Teleradioterapia mediante fotoni, acceleratore lineare, irradiazione di un emicorpo	92.27.30↔	Impianto o inserzione di elementi radioattivi (brachiterapia con radionuclidi chiusi), vasi NAS
92.24.03↔	Teleradioterapia mediante fotoni, acceleratore lineare, irradiazione del corpo intero	92.27.31↔	Impianto o inserzione di elementi radioattivi (brachiterapia con radionuclidi chiusi), arterie coronarie
92.24.04↔	Teleradioterapia mediante fotoni, acceleratore lineare, radioterapia intraoperatoria	92.27.39↔	Impianto o inserzione di elementi radioattivi (brachiterapia con radionuclidi chiusi), altri vasi
92.24.09↔	Teleradioterapia mediante fotoni, acceleratore lineare, altro	92.27.40↔	Impianto o inserzione di elementi radioattivi (brachiterapia con radionuclidi chiusi), intraoperatoria
92.24.11↔	Teleradioterapia mediante fotoni, acceleratore lineare, guidata dalle immagini, fino a 2 campi di irradiazione	92.27.70↔	Moulage radioattivi, NAS
92.24.12↔	Teleradioterapia mediante fotoni, acceleratore lineare, guidata dalle immagini, più di 2 campi di irradiazione	92.27.71↔	Moulage radioattivi: costruzione e applicazione di moulage radioattivi superficiali
92.24.13↔	Teleradioterapia mediante fotoni, acceleratore lineare, guidata dalle immagini, irradiazione 3D pianificata	92.27.72↔	Moulage radioattivi: costruzione e applicazione di applicatori non impiegati sulla superficie corporea
92.24.14↔	Teleradioterapia mediante fotoni, acceleratore lineare, guidata dalle immagini, radioterapia a modulazione di intensità	92.27.73↔	Moulage radioattivi: costruzione e applicazione di applicatori oculari
92.24.21↔	Teleradioterapia mediante fotoni, acceleratore lineare, non guidata dalle immagini, fino a 2 campi di irradiazione	92.27.79↔	Moulage radioattivi, altro
92.24.22↔	Teleradioterapia mediante fotoni, acceleratore lineare, non guidata dalle immagini, più di 2 campi di irradiazione	92.28.00↔	Iniezione, instillazione o somministrazione per via orale di radioisotopi, NAS
92.24.23↔	Teleradioterapia mediante fotoni, acceleratore lineare, non guidata dalle immagini, irradiazione 3D pianificata	92.28.01↔	Instillazione di radionuclidi aperti in articolazioni
92.24.24↔	Teleradioterapia mediante fotoni, acceleratore lineare, non guidata dalle immagini, radioterapia a modulazione di intensità	92.28.02↔	Radioiodoterapia fino a 1,2 GBq I-131, senza somministrazione di tireotropina ricombinante (rh-TSH)
92.24.30↔	Teleradioterapia mediante fotoni: radioterapia estremamente complessa con attrezzatura specializzata	92.28.03↔	Radioiodoterapia fino a 1,2 GBq I-131, con somministrazione di tireotropina ricombinante (rh-TSH)
92.25.00↔	Teleradioterapia con elettroni, acceleratore lineare, NAS	92.28.04↔	Radioiodoterapia da 1,2 a meno di 5 GBq I-131, senza somministrazione di tireotropina ricombinante (rh-TSH)
92.25.01↔	Teleradioterapia con elettroni, acceleratore lineare, irradiazione di campo esteso	92.28.05↔	Radioiodoterapia da 1,2 a meno di 5 GBq I-131, con somministrazione di tireotropina ricombinante (rh-TSH)
92.25.02↔	Teleradioterapia con elettroni, acceleratore lineare, irradiazione di un emicorpo	92.28.06↔	Radioiodoterapia da 5 GBq I-131, senza somministrazione di tireotropina ricombinante (rh-TSH)
92.25.03↔	Teleradioterapia con elettroni, acceleratore lineare, irradiazione del corpo intero		
92.25.04↔	Teleradioterapia con elettroni, acceleratore lineare, radioterapia intraoperatoria		
92.25.09↔	Teleradioterapia con elettroni, acceleratore lineare, altro		
92.25.11↔	Teleradioterapia con elettroni, acceleratore lineare, guidata dalle immagini		
92.25.12↔	Teleradioterapia con elettroni, acceleratore lineare, guidata dalle immagini, fino a 2 campi di irradiazione		
92.25.13↔	Teleradioterapia con elettroni, acceleratore lineare, guidata dalle immagini, più di 2 campi di irradiazione		
92.25.14↔	Teleradioterapia con elettroni, acceleratore lineare, guidata dalle immagini, irradiazione 3D pianificata		
92.25.15↔	Teleradioterapia con elettroni, acceleratore lineare, guidata dalle immagini, radioterapia a modulazione di intensità		

92.28.07↔	Radioiodoterapia da 5 GBq I-131, con somministrazione di tireotropina ricombinante (rh-TSH)	92.29.3c↔	Brachiterapia interstiziale con impianto di emettitori permanenti, da 61 a 65 sorgenti
92.28.11↔	Terapia con radionuclidi aperti per metastasi ossee	92.29.3d↔	Brachiterapia interstiziale con impianto di emettitori permanenti, da 66 a 70 sorgenti
92.28.13↔	Terapia radiorecettoriale con analoghi della somatostatina DOTA-coniugati	92.29.3e↔	Brachiterapia interstiziale con impianto di emettitori permanenti, da 71 sorgenti e più
92.28.20↔	Radioimmunoterapia con 90Y ibritumomab tiuxetano, parenterale	92.29.40↔	Brachiterapia con applicatori superficiali, NAS
92.28.21↔	Somministrazione parenterale di iodio-131-MIBG (metaiodobenzilguanidina)	92.29.49↔	Brachiterapia con applicatori superficiali, altro
92.28.22↔	Radioimmunoterapia con iodio-131 [I-131] tositumomab, parenterale	92.29.51↔	Rimozione di radionuclidi chiusi o di applicatori inattivi sotto anestesia
92.28.23↔	Radioimmunoterapia con altri anticorpi, parenterale	92.30.00↔	Radioterapia stereotassica, in seduta unica, NAS
92.28.31↔	Radio-chemioembolizzazione endovascolare selettiva con I-131-Lipiodol	92.30.01↔	Radioterapia stereotassica, in seduta unica: Cerebrale, NAS
92.28.32↔	Terapia endovascolare selettiva con radionuclidi (SIRT) mediante embolizzazione con microsferi marcate con ittrio-90	92.30.02↔	Radioterapia stereotassica, in seduta unica: Extracerebrale, NAS
92.28.33↔	Brachiterapia endovascolare con renio-188	92.30.20↔	Radioterapia stereotassica, in seduta unica: Cerebrale, radioterapia a modulazione di intensità
92.28.99↔	Iniezione, instillazione o somministrazione per via orale di radioisotopi, altro	92.30.21↔	Radioterapia stereotassica, in seduta unica: Cerebrale, radioterapia ad arco a modulazione di intensità (IMAT)
92.29.00↔	Brachiterapia con radionuclidi chiusi, NAS	92.30.22↔	Radioterapia stereotassica, in seduta unica: Cerebrale, guidata dalle immagini
92.29.09↔	Brachiterapia con radionuclidi chiusi, altro	92.30.30↔	Radioterapia stereotassica, in seduta unica: Extracerebrale, radioterapia a modulazione di intensità
92.29.11↔	Brachiterapia interstiziale con impianto di emettitori rimovibili monoplanari, basso rateo di dose	92.30.31↔	Radioterapia stereotassica, in seduta unica: Extracerebrale, radioterapia ad arco a modulazione di intensità (IMAT)
92.29.12↔	Brachiterapia interstiziale con impianto di emettitori rimovibili monoplanari, rateo di dose pulsata (pulsed dose rate)	92.30.32↔	Radioterapia stereotassica, in seduta unica: Extracerebrale, guidata dalle immagini
92.29.13↔	Brachiterapia interstiziale con impianto di emettitori rimovibili monoplanari, alto rateo di dose	92.30.99↔	Radioterapia stereotassica, in seduta unica, altro
92.29.19↔	Brachiterapia interstiziale con impianto di emettitori rimovibili monoplanari, altro	92.31.00↔	Radiochirurgia con fotoni NAS, cerebrale
92.29.21↔	Brachiterapia interstiziale con impianto volumetrico di emettitori rimovibili multiplanari, basso rateo di dose	92.31.10↔	Radiochirurgia con fotoni NAS, extracerebrale
92.29.22↔	Brachiterapia interstiziale con impianto volumetrico di emettitori rimovibili multiplanari, rateo di dose pulsata (pulsed dose rate)	92.32.00↔	Radiochirurgia con fotoni a sorgente multiple, NAS
92.29.23↔	Brachiterapia interstiziale con impianto volumetrico di emettitori rimovibili multiplanari, alto rateo di dose	92.32.01↔	Radiochirurgia con fotoni a sorgenti multiple: Gamma knife
92.29.24↔	Brachiterapia con impianto di emettitori rimovibili multiplanari, alto rateo di dose, intraoperatoria	92.33.00↔	Radiochirurgia con particelle, NAS
92.29.29↔	Brachiterapia interstiziale con impianto volumetrico di emettitori rimovibili multiplanari, altro	92.33.01↔	Altra radioterapia ad alto voltaggio: radioterapia stereotassica, in seduta unica, cerebrale
92.29.31↔	Brachiterapia interstiziale con impianto di emettitori permanenti, fino a 10 sorgenti	92.33.11↔	Altra radioterapia ad alto voltaggio: radioterapia stereotassica, in seduta unica, extracerebrale
92.29.32↔	Brachiterapia interstiziale con impianto di emettitori permanenti, da 11 a 15 sorgenti	92.39.01↔	Altra radioterapia ad alto voltaggio, irradiazione stereotassica, frazionata, cerebrale, NAS
92.29.33↔	Brachiterapia interstiziale con impianto di emettitori permanenti, da 16 a 20 sorgenti	92.39.11↔	Altra radioterapia ad alto voltaggio, irradiazione stereotassica, frazionata, extracerebrale, NAS
92.29.34↔	Brachiterapia interstiziale con impianto di emettitori permanenti, da 21 a 25 sorgenti	92.39.20↔	Altra radioterapia ad alto voltaggio, irradiazione stereotassica, frazionata: Cerebrale, radioterapia a modulazione di intensità
92.29.35↔	Brachiterapia interstiziale con impianto di emettitori permanenti, da 26 a 30 sorgenti	92.39.21↔	Altra radioterapia ad alto voltaggio, irradiazione stereotassica, frazionata: Cerebrale, radioterapia ad arco a modulazione di intensità (IMAT)
92.29.36↔	Brachiterapia interstiziale con impianto di emettitori permanenti, da 31 a 35 sorgenti	92.39.22↔	Altra radioterapia ad alto voltaggio, irradiazione stereotassica, frazionata: Cerebrale, guidata dalle immagini
92.29.37↔	Brachiterapia interstiziale con impianto di emettitori permanenti, da 36 a 40 sorgenti	92.39.29↔	Altra radioterapia ad alto voltaggio, irradiazione stereotassica, frazionata, cerebrale, altro
92.29.38↔	Brachiterapia interstiziale con impianto di emettitori permanenti, da 41 a 45 sorgenti	92.39.30↔	Altra radioterapia ad alto voltaggio, irradiazione stereotassica, frazionata: Extracerebrale, radioterapia a modulazione di intensità
92.29.39↔	Brachiterapia interstiziale con impianto di emettitori permanenti, da 46 a 50 sorgenti	92.39.31↔	Altra radioterapia ad alto voltaggio, irradiazione stereotassica, frazionata: Extracerebrale, radioterapia ad arco a modulazione di intensità (IMAT)
92.29.3a↔	Brachiterapia interstiziale con impianto di emettitori permanenti, da 51 a 55 sorgenti	92.39.32↔	Altra radioterapia ad alto voltaggio, irradiazione stereotassica, frazionata: Extracerebrale, guidata dalle immagini
92.29.3b↔	Brachiterapia interstiziale con impianto di emettitori permanenti, da 56 a 60 sorgenti	92.39.39↔	Altra radioterapia ad alto voltaggio, irradiazione stereotassica, frazionata, extracerebrale, altro
		92.41↔	Radioterapia intraoperatoria con elettroni

### Procedura B39-11

99.ba.11‡↔ Trattamento neurologico complesso del colpo apoplettico acuto in Stroke Center (SC), da almeno 24 a massimo 72 ore



**ADRG B42****Riabilitazione precoce per malattie e disturbi del sistema nervoso, fino a 27 giorni**

Procedura nella tabella B42-1

**DRG B42A****Riabilitazione precoce per malattie e disturbi del sistema nervoso fino a 27 giorni, con trattamento neurologico complesso del colpo apoplettico acuto**

Almeno una Procedura nella tabella B42-2

**DRG B42B****Riabilitazione precoce per malattie e disturbi del sistema nervoso fino a 27 giorni, senza trattamento neurologico complesso del colpo apoplettico acuto****Procedura B42-1**

93.89.11†↔ Riabilitazione precoce neurologica-neurochirurgica, da almeno 14 a massimo 20 giorni di trattamento

93.89.12†↔ Riabilitazione precoce neurologica-neurochirurgica, da almeno 21 a massimo 27 giorni di trattamento

93.89.13†↔ Riabilitazione precoce neurologica-neurochirurgica, da almeno 28 a massimo 41 giorni di trattamento

93.89.14†↔ Riabilitazione precoce neurologica-neurochirurgica, da almeno 42 a massimo 55 giorni di trattamento

93.89.15†↔ Riabilitazione precoce neurologica-neurochirurgica, almeno 56 giorni di trattamento

**Procedura B42-2**

99.ba.11†↔ Trattamento neurologico complesso del colpo apoplettico acuto in Stroke Center (SC), da almeno 24 a massimo 72 ore

99.ba.12†↔ Trattamento neurologico complesso del colpo apoplettico acuto in Stroke Center (SC), più di 72 ore

**ADRG B43****Riabilitazione precoce per malattie e disturbi del sistema nervoso, più di 27 giorni**

Procedura nella tabella B43-1

**DRG B43Z****Riabilitazione precoce per malattie e disturbi del sistema nervoso, più di 27 giorni****Procedura B43-1**

93.89.13†↔ Riabilitazione precoce neurologica-neurochirurgica, da almeno 28 a massimo 41 giorni di trattamento

93.89.14†↔ Riabilitazione precoce neurologica-neurochirurgica, da almeno 42 a massimo 55 giorni di trattamento

93.89.15†↔ Riabilitazione precoce neurologica-neurochirurgica, almeno 56 giorni di trattamento

**ADRG B48****Riabilitazione precoce per sclerosi multipla e atassia cerebellare o paraplegia / tetraplegia non acuta**

Procedura nella tabella B48-3 e (Diagnosi principale nella tabella B48-1 o Diagnosi principale nella tabella B48-2)

**DRG B48Z****Riabilitazione precoce per sclerosi multipla e atassia cerebellare o paraplegia / tetraplegia non acuta****Diagnosi principale B48-1**

G11.0 Atassia congenita non progressiva  
 G11.1 Atassia cerebellare ad esordio precoce  
 G11.2 Atassia cerebellare ad esordio tardivo  
 G11.3 Atassia cerebellare con difetto del sistema di riparazione del DNA  
 G11.4 Paraplegia spastica ereditaria  
 G11.8 Altre atassie ereditarie  
 G11.9 Atassia ereditaria non specificata  
 G35.0 Prima manifestazione di sclerosi multipla  
 G35.10 Sclerosi multipla a decorso prevalentemente recidivante-remittente: senza menzione d'esacerbazione acuta o progressione  
 G35.11 Sclerosi multipla a decorso prevalentemente recidivante-remittente: con menzione d'esacerbazione acuta o progressione

G35.20 Sclerosi multipla primaria progressiva: senza menzione d'esacerbazione acuta o progressione  
 G35.21 Sclerosi multipla primaria progressiva: con menzione d'esacerbazione acuta o progressione  
 G35.30 Sclerosi multipla secondaria progressiva: senza menzione d'esacerbazione acuta o progressione  
 G35.31 Sclerosi multipla secondaria progressiva: con menzione d'esacerbazione acuta o progressione  
 G35.9 Sclerosi multipla non specificata  
 G36.0 Neuromielite ottica [Malattia di Devic]  
 G36.1 Leucoencefalite emorragica acuta e subacuta [Hurst]  
 G36.8 Altra demielinizzazione disseminata acuta specificata  
 G36.9 Demielinizzazione disseminata acuta non specificata  
 G37.0 Sclerosi diffusa  
 G37.1 Demielinizzazione centrale del corpo calloso

G37.2	Mielinoli centrale del ponte	G37.8	Altre malattie demielinizzanti specificate del sistema nervoso centrale
G37.3	Mielite trasversa acuta in malattie demielinizzanti del sistema nervoso centrale	G37.9	Malattia demielinizzante del sistema nervoso centrale non specificata
G37.4	Mielite necrotizzante subacuta [Sindrome di Foix-Alajouanine]		
G37.5	Sclerosi concentrica [Malattia di Balò]		

### Diagnosi principale B48-2

G04.1	Paraplegia spastica tropicale	G82.33	Tetraparesi e tetraplegia flaccida: Lesione midollare spinale incompleta cronica
G82.02	Paraparesi e paraplegia flaccida: Lesione midollare spinale completa cronica	G82.39	Tetraparesi e tetraplegia flaccida: non specificata
G82.03	Paraparesi e paraplegia flaccida: Lesione midollare spinale incompleta cronica	G82.42	Tetraparesi e tetraplegia spastica: Lesione midollare spinale completa cronica
G82.09	Paraparesi e paraplegia flaccida: non specificata	G82.43	Tetraparesi e tetraplegia spastica: Lesione midollare spinale incompleta cronica
G82.12	Paraparesi e paraplegia spastica: Lesione midollare spinale completa cronica	G82.49	Tetraparesi e tetraplegia spastica: non specificata
G82.13	Paraparesi e paraplegia spastica: Lesione midollare spinale incompleta cronica	G82.52	Tetraparesi e tetraplegia non specificata: Lesione midollare spinale completa cronica
G82.19	Paraparesi e paraplegia spastica: non specificata	G82.53	Tetraparesi e tetraplegia non specificata: Lesione midollare spinale incompleta cronica
G82.22	Paraparesi e paraplegia non specificata: Lesione midollare spinale completa cronica	G82.59	Tetraparesi e tetraplegia non specificata: non specificata
G82.23	Paraparesi e paraplegia non specificata: Lesione midollare spinale incompleta cronica	P11.51	Trauma da parto della colonna vertebrale e del midollo spinale: Con paraplegia cronica
G82.29	Paraparesi e paraplegia non specificata: non specificata		
G82.32	Tetraparesi e tetraplegia flaccida: Lesione midollare spinale completa cronica		

### Procedura B48-3

93.89.40†↔	Impiego medio di 15 unità terapeutiche (di almeno 30 minuti l'una) settimanali	93.89.62†↔	Impiego medio di 30 unità terapeutiche (di almeno 30 minuti l'una) settimanali
93.89.41†↔	Impiego medio di 20 unità terapeutiche (di almeno 30 minuti l'una) settimanali	93.89.63†↔	Impiego medio di 40 unità terapeutiche (di almeno 30 minuti l'una) settimanali
93.89.42†↔	Impiego medio di 30 unità terapeutiche (di almeno 30 minuti l'una) settimanali	93.89.70†↔	Impiego medio di 15 unità terapeutiche (di almeno 30 minuti l'una) settimanali
93.89.43†↔	Impiego medio di 40 unità terapeutiche (di almeno 30 minuti l'una) settimanali	93.89.71†↔	Impiego medio di 20 unità terapeutiche (di almeno 30 minuti l'una) settimanali
93.89.50†↔	Impiego medio di 15 unità terapeutiche (di almeno 30 minuti l'una) settimanali	93.89.72†↔	Impiego medio di 30 unità terapeutiche (di almeno 30 minuti l'una) settimanali
93.89.51†↔	Impiego medio di 20 unità terapeutiche (di almeno 30 minuti l'una) settimanali	93.89.73†↔	Impiego medio di 40 unità terapeutiche (di almeno 30 minuti l'una) settimanali
93.89.52†↔	Impiego medio di 30 unità terapeutiche (di almeno 30 minuti l'una) settimanali	93.89.80†↔	Impiego medio di 15 unità terapeutiche (di almeno 30 minuti l'una) settimanali
93.89.53†↔	Impiego medio di 40 unità terapeutiche (di almeno 30 minuti l'una) settimanali	93.89.81†↔	Impiego medio di 20 unità terapeutiche (di almeno 30 minuti l'una) settimanali
93.89.60†↔	Impiego medio di 15 unità terapeutiche (di almeno 30 minuti l'una) settimanali	93.89.82†↔	Impiego medio di 30 unità terapeutiche (di almeno 30 minuti l'una) settimanali
93.89.61†↔	Impiego medio di 20 unità terapeutiche (di almeno 30 minuti l'una) settimanali	93.89.83†↔	Impiego medio di 40 unità terapeutiche (di almeno 30 minuti l'una) settimanali

#### ADRG B60

#### Paraplegia / tetraplegia non acuta

Diagnosi principale nella tabella B60-1

#### DRG B60Z

#### Paraplegia / tetraplegia non acuta

### Diagnosi principale B60-1

G04.1	Paraplegia spastica tropicale	G82.22	Paraparesi e paraplegia non specificata: Lesione midollare spinale completa cronica
G82.02	Paraparesi e paraplegia flaccida: Lesione midollare spinale completa cronica	G82.23	Paraparesi e paraplegia non specificata: Lesione midollare spinale incompleta cronica
G82.03	Paraparesi e paraplegia flaccida: Lesione midollare spinale incompleta cronica	G82.29	Paraparesi e paraplegia non specificata: non specificata
G82.09	Paraparesi e paraplegia flaccida: non specificata	G82.32	Tetraparesi e tetraplegia flaccida: Lesione midollare spinale completa cronica
G82.12	Paraparesi e paraplegia spastica: Lesione midollare spinale completa cronica	G82.33	Tetraparesi e tetraplegia flaccida: Lesione midollare spinale incompleta cronica
G82.13	Paraparesi e paraplegia spastica: Lesione midollare spinale incompleta cronica	G82.39	Tetraparesi e tetraplegia flaccida: non specificata
G82.19	Paraparesi e paraplegia spastica: non specificata		

G82.42	Tetraparesi e tetraplegia spastica: Lesione midollare spinale completa cronica	G82.53	Tetraparesi e tetraplegia non specificata: Lesione midollare spinale incompleta cronica
G82.43	Tetraparesi e tetraplegia spastica: Lesione midollare spinale incompleta cronica	G82.59	Tetraparesi e tetraplegia non specificata: non specificata
G82.49	Tetraparesi e tetraplegia spastica: non specificata	P11.51	Trauma da parto della colonna vertebrale e del midollo spinale: Con paraplegia cronica
G82.52	Tetraparesi e tetraplegia non specificata: Lesione midollare spinale completa cronica		

**ADRG B63****Demenza e altri disturbi cronici della funzione cerebrale**

Diagnosi principale nella tabella B63-1

**DRG B63A****Demenza e altri disturbi cronici della funzione cerebrale con CC estremamente gravi**

PCCL &gt; 3

**DRG B63B****Demenza e altri disturbi cronici della funzione cerebrale senza CC estremamente gravi****Diagnosi principale B63-1**

F01.0	Demenza vascolare ad esordio acuto	F09	Disturbi psichici organici o sintomatici non specificati
F01.1	Demenza multi-infartuale	G30.0	Malattia di Alzheimer ad esordio precoce {F00.0}
F01.2	Demenza vascolare sub-corticale	G30.1	Malattia di Alzheimer ad esordio tardivo {F00.1}
F01.3	Demenza vascolare mista corticale e subcorticale	G30.8	Altra forma di malattia di Alzheimer {F00.2}
F01.8	Altra demenza vascolare	G30.9	Malattia di Alzheimer non specificata {F00.9}
F01.9	Demenza vascolare non specificata	G31.0	Atrofia cerebrale circoscritta
F03	Demenza non specificata	G93.80	Sindrome apallica
F04	Sindrome amnesica organica, non indotta da alcol o da altre sostanze psicoattive	G93.88	Altre malattie specificate dell'encefalo
F06.8	Altri disturbi mentali organici dovuti a lesione o disfunzione cerebrale o a malattia somatica	G93.9	Disturbo dell'encefalo non specificato
F06.9	Disturbo mentale organico non specificato dovuto a lesione, disfunzione cerebrale e a malattia somatica	G96.9	Disturbo del sistema nervoso centrale non specificato
F07.0	Disturbo organico di personalità	G98	Altri disturbi del sistema nervoso non classificati altrove
F07.1	Sindrome post-encefalitica	I67.2	Aterosclerosi cerebrale
F07.8	Altro disturbo organico della personalità e del comportamento da malattia, danno e disfunzione cerebrali	I67.80	Vasospasmi su emorragia subaracnoidea
		I67.88	Altre malattie cerebrovascolari specificate
		I67.9	Malattia cerebrovascolare non specificata
		R54	Senilità

**ADRG B64****Delirio**

Diagnosi principale nella tabella B64-1

**DRG B64A****Delirio con CC estremamente gravi**

PCCL &gt; 3

**DRG B64B****Delirio senza CC estremamente gravi****Diagnosi principale B64-1**

F05.0	Delirio descritto come non sovrapposto a demenza	F06.4	Disturbo d'ansia organico
F05.1	Delirio sovrapposto a demenza	F06.5	Disturbo dissociativo organico
F05.8	Altro delirio	F06.6	Disturbo organico di labilità emozionale [astenico]
F05.9	Delirio non specificato	F06.7	Disturbo cognitivo lieve
F06.0	Allucinosi organica	F07.9	Disturbo organico della personalità e del comportamento non specificato a seguito di malattia, lesione o disturbo funzionale cerebrali
F06.1	Disturbo catatonico organico	R41.0	Disorientamento non specificato
F06.2	Disturbo delirante organico [schizofreniforme]		
F06.3	Disturbi dell'umore [affettivi] organici		

**ADRG B66 Neoplasie del sistema nervoso o stato stuporoso e coma di origine non traumatica**

Diagnosi principale nella tabella B66-1

**DRG B66A Neoplasie del sistema nervoso con CC estremamente gravi, più di un giorno di degenza**

Diagnosi principale nella tabella B66-2 e durata del soggiorno &gt; 1 giorno e PCCL &gt; 3

**DRG B66B Neoplasie del sistema nervoso, un giorno di degenza o senza CC estremamente gravi, o stato stuporoso e coma di origine non traumatica, età < 16 anni**

Età &lt; 16 anni

**DRG B66C Neoplasie del sistema nervoso, un giorno di degenza o senza CC estremamente gravi, o stato stuporoso e coma di origine non traumatica, età > 15 anni****Diagnosi B66-1**

C70.0	Tumore Maligno: Meningi cerebrali	D35.5	Tumore benigno: Glomo carotideo
C70.1	Tumore Maligno: Meningi spinali	D35.6	Tumore benigno: Glomo aortico ed altri paragangli
C70.9	Tumore Maligno: Meningi non specificate	D36.1	Tumore benigno: Nervi periferici e sistema nervoso autonomo
C71.0	Tumore Maligno: Cervello, eccetto lobi e ventricoli	D42.0	Tumori di comportamento incerto o sconosciuto: Meningi cerebrali
C71.1	Tumore Maligno: Lobo frontale	D42.1	Tumori di comportamento incerto o sconosciuto: Meningi spinali
C71.2	Tumore Maligno: Lobo temporale	D42.9	Tumori di comportamento incerto o sconosciuto: Meningi non specificate
C71.3	Tumore Maligno: Lobo parietale	D43.0	Tumori di comportamento incerto o sconosciuto: Encefalo, sovratentoriale
C71.4	Tumore Maligno: Lobo occipitale	D43.1	Tumori di comportamento incerto o sconosciuto: Encefalo, sottotentoriale
C71.5	Tumore Maligno: Ventricolo cerebrale	D43.2	Tumori di comportamento incerto o sconosciuto: Encefalo non specificato
C71.6	Tumore Maligno: Cervelletto	D43.3	Tumori di comportamento incerto o sconosciuto: Nervi cranici
C71.7	Tumore Maligno: Tronco cerebrale	D43.4	Tumori di comportamento incerto o sconosciuto: Midollo spinale
C71.8	Tumore Maligno: lesione sconfinante a più zone contigue dell'encefalo	D43.7	Tumori di comportamento incerto o sconosciuto: Altre parti del sistema nervoso centrale
C71.9	Tumore Maligno: Encefalo non specificato	D43.9	Tumori di comportamento incerto o sconosciuto: Sistema nervoso centrale non specificato
C72.0	Tumore Maligno: Midollo spinale	D44.4	Tumori di comportamento incerto o sconosciuto: Canale craniofaringeo
C72.1	Tumore Maligno: Cauda equina	D44.5	Tumori di comportamento incerto o sconosciuto: epifisi [ghiandola pineale]
C72.2	Tumore Maligno: Nervo olfattorio	D44.6	Tumori di comportamento incerto o sconosciuto: Glomo carotideo
C72.3	Tumore Maligno: Nervo ottico	D44.7	Tumori di comportamento incerto o sconosciuto: Glomo aortico ed altri paragangli
C72.4	Tumore Maligno: Nervo statoacustico	E03.5	Coma mixedematoso
C72.5	Tumore Maligno: Altri e non specificati nervi cranici	G93.5	Compressione dell'encefalo
C72.8	Tumore Maligno: lesione sconfinante a più zone contigue dell'encefalo e di altre parti del sistema nervoso centrale	G93.6	Edema cerebrale
C72.9	Tumore Maligno: Sistema nervoso centrale non specificato	P91.0	Ischemia cerebrale neonatale
C75.2	Tumore Maligno: Dotto craniofaringeo (residui di)	P91.1	Cisti periventricolari acquisite neonatali
C75.3	Tumore Maligno: Epifisi [ghiandola pineale]	P91.2	Leucomalacia cerebrale neonatale
C75.4	Tumore Maligno: Glomo carotideo	P91.4	Depressione cerebrale neonatale
C75.5	Tumore Maligno: Glomo aortico ed altri paragangli	P91.5	Coma neonatale
C79.3	Tumore maligno secondario dell'encefalo e delle meningi cerebrali	P91.6	Encefalopatia ipossico-ischemica neonatale
C79.4	Tumore maligno secondario di altre e non specificate parti del sistema nervoso	P91.80	Sindrome locked-in e sindrome apallica neonatale
D32.0	Tumore benigno: Meningi cerebrali	P91.88	Altri disturbi cerebrali, specificati, neonatali
D32.1	Tumore benigno: Meningi spinali	P91.9	Disturbo cerebrale neonatale non specificato
D32.9	Tumore benigno: Meningi non specificate	R40.0	Sonnolenza
D33.0	Tumore benigno: Encefalo, sovratentoriale	R40.1	Stupor
D33.1	Tumore benigno: Encefalo, sottotentoriale	R40.2	Coma non specificato
D33.2	Tumore benigno: Encefalo non specificato		
D33.3	Tumore benigno: Nervi cranici		
D33.4	Tumore benigno: Midollo spinale		
D33.7	Tumore benigno: Altre parti specificate del sistema nervoso centrale		
D33.9	Tumore benigno: Sistema nervoso centrale non specificato		
D35.3	Tumore benigno: Canale craniofaringeo		
D35.4	Tumore benigno: Epifisi [ghiandola pineale]		

**Diagnosi principale B66-2**

C70.0	Tumore Maligno: Meningi cerebrali	C71.1	Tumore Maligno: Lobo frontale
C70.1	Tumore Maligno: Meningi spinali	C71.2	Tumore Maligno: Lobo temporale
C70.9	Tumore Maligno: Meningi non specificate	C71.3	Tumore Maligno: Lobo parietale
C71.0	Tumore Maligno: Cervello, eccetto lobi e ventricoli	C71.4	Tumore Maligno: Lobo occipitale

C71.5	Tumore Maligno: Ventricolo cerebrale	D33.9	Tumore benigno: Sistema nervoso centrale non specificato
C71.6	Tumore Maligno: Cervelletto	D35.3	Tumore benigno: Canale craniofaringeo
C71.7	Tumore Maligno: Tronco cerebrale	D35.4	Tumore benigno: Epifisi [ghiandola pineale]
C71.8	Tumore Maligno: lesione sconfinante a più zone contigue dell'encefalo	D35.5	Tumore benigno: Glomo carotideo
C71.9	Tumore Maligno: Encefalo non specificato	D35.6	Tumore benigno: Glomo aortico ed altri paragangli
C72.0	Tumore Maligno: Midollo spinale	D36.1	Tumore benigno: Nervi periferici e sistema nervoso autonomo
C72.1	Tumore Maligno: Cauda equina	D42.0	Tumori di comportamento incerto o sconosciuto: Meningi cerebrali
C72.2	Tumore Maligno: Nervo olfattorio	D42.1	Tumori di comportamento incerto o sconosciuto: Meningi spinali
C72.3	Tumore Maligno: Nervo ottico	D42.9	Tumori di comportamento incerto o sconosciuto: Meningi non specificate
C72.4	Tumore Maligno: Nervo statoacustico	D43.0	Tumori di comportamento incerto o sconosciuto: Encefalo, sovratentoriale
C72.5	Tumore Maligno: Altri e non specificati nervi cranici	D43.1	Tumori di comportamento incerto o sconosciuto: Encefalo, sottotentoriale
C72.8	Tumore Maligno: lesione sconfinante a più zone contigue dell'encefalo e di altre parti del sistema nervoso centrale	D43.2	Tumori di comportamento incerto o sconosciuto: Encefalo non specificato
C72.9	Tumore Maligno: Sistema nervoso centrale non specificato	D43.3	Tumori di comportamento incerto o sconosciuto: Nervi cranici
C75.2	Tumore Maligno: Dotto craniofaringeo (residui di)	D43.4	Tumori di comportamento incerto o sconosciuto: Midollo spinale
C75.3	Tumore Maligno: Epifisi [ghiandola pineale]	D43.7	Tumori di comportamento incerto o sconosciuto: Altre parti del sistema nervoso centrale
C75.4	Tumore Maligno: Glomo carotideo	D43.9	Tumori di comportamento incerto o sconosciuto: Sistema nervoso centrale non specificato
C75.5	Tumore Maligno: Glomo aortico ed altri paragangliomi	D44.4	Tumori di comportamento incerto o sconosciuto: Canale craniofaringeo
C79.3	Tumore maligno secondario dell'encefalo e delle meningi cerebrali	D44.5	Tumori di comportamento incerto o sconosciuto: epifisi [ghiandola pineale]
C79.4	Tumore maligno secondario di altre e non specificate parti del sistema nervoso	D44.6	Tumori di comportamento incerto o sconosciuto: Glomo carotideo
D32.0	Tumore benigno: Meningi cerebrali	D44.7	Tumori di comportamento incerto o sconosciuto: Glomo aortico ed altri paragangli
D32.1	Tumore benigno: Meningi spinali		
D32.9	Tumore benigno: Meningi non specificate		
D33.0	Tumore benigno: Encefalo, sovratentoriale		
D33.1	Tumore benigno: Encefalo, sottotentoriale		
D33.2	Tumore benigno: Encefalo non specificato		
D33.3	Tumore benigno: Nervi cranici		
D33.4	Tumore benigno: Midollo spinale		
D33.7	Tumore benigno: Altre parti specificate del sistema nervoso centrale		

**ADRG B67****Morbo di Parkinson**

Diagnosi principale nella tabella B67-1

**DRG B67A****Morbo di Parkinson con CC estremamente gravi o gravissima limitazione**

Diagnosi principale nella tabella B67-2 o PCCL &gt; 3 o Diagnosi principale nella tabella B67-3 e Diagnosi secondaria nella tabella B67-4 e Diagnosi secondaria nella tabella B67-5

**DRG B67B****Morbo di Parkinson senza CC estremamente gravi, senza gravissima limitazione****Diagnosi principale B67-1**

G20.00	Morbo di Parkinson con disabilità assente o minima: Senza fluttuazioni di efficacia	G20.91	Morbo di Parkinson, non specificato: Con fluttuazione di efficacia
G20.01	Morbo di Parkinson con disabilità assente o minima: Con fluttuazione di efficacia	G21.0	Sindrome maligna da neurolettici
G20.10	Morbo di Parkinson con disabilità da moderata a grave: Senza fluttuazioni di efficacia	G21.1	Altro parkinsonismo secondario farmaco-indotto
G20.11	Morbo di Parkinson con disabilità da moderata a grave: Con fluttuazione di efficacia	G21.2	Parkinsonismo secondario dovuto ad altri agenti esterni
G20.20	Morbo di Parkinson con disabilità molto grave: Senza fluttuazioni di efficacia	G21.3	Parkinsonismo post-encefalitico
G20.21	Morbo di Parkinson con disabilità molto grave: Con fluttuazione di efficacia	G21.4	Parkinsonismo vascolare
G20.90	Morbo di Parkinson, non specificato: Senza fluttuazioni di efficacia	G21.8	Altro parkinsonismo secondario
		G21.9	Parkinsonismo secondario non specificato
		G23.0	Malattia di Hallervorden-Spatz
		G23.1	Oftalmoplegia sopranucleare progressiva [Steele-Richardson-Olszewski]
		G23.8	Altre malattie degenerative specificate dei gangli della base
		G23.9	Malattia degenerativa dei gangli della base, non specificata

**Diagnosi principale B67-2**

G20.20	Morbo di Parkinson con disabilità molto grave: Senza fluttuazioni di efficacia	G20.21	Morbo di Parkinson con disabilità molto grave: Con fluttuazione di efficacia
--------	--	--------	--

**Diagnosi principale B67-3**

G20.00	Morbo di Parkinson con disabilità assente o minima: Senza fluttuazioni di efficacia	G20.11	Morbo di Parkinson con disabilità da moderata a grave: Con fluttuazione di efficacia
G20.01	Morbo di Parkinson con disabilità assente o minima: Con fluttuazione di efficacia	G20.90	Morbo di Parkinson, non specificato: Senza fluttuazioni di efficacia
G20.10	Morbo di Parkinson con disabilità da moderata a grave: Senza fluttuazioni di efficacia	G20.91	Morbo di Parkinson, non specificato: Con fluttuazione di efficacia

**Diagnosi secondaria B67-4**

F02.3 Demenza nel morbo di Parkinson {G20.-}

**Diagnosi secondaria B67-5**

F06.0 Allucinosi organica F06.2 Disturbo delirante organico [schizofreniforme]

**ADRG B68****Sclerosi multipla e atassia cerebellare**

Diagnosi principale nella tabella B68-1

**DRG B68A****Sclerosi multipla e atassia cerebellare con diagnostica complessa o CC estremamente gravi, più di un giorno di degenza**

Durata del soggiorno &gt; 1 giorno e (PCCL &gt; 3 o Diagnosi principale nella tabella B68-2)

**DRG B68B****Sclerosi multipla e atassia cerebellare****Diagnosi principale B68-1**

G11.0	Atassia congenita non progressiva	G35.31	Sclerosi multipla secondaria progressiva: con menzione d'esacerbazione acuta o progressione
G11.1	Atassia cerebellare ad esordio precoce	G35.9	Sclerosi multipla non specificata
G11.2	Atassia cerebellare ad esordio tardivo	G36.0	Neuromielite ottica [Malattia di Devic]
G11.3	Atassia cerebellare con difetto del sistema di riparazione del DNA	G36.1	Leucoencefalite emorragica acuta e subacuta [Hurst]
G11.4	Paraplegia spastica ereditaria	G36.8	Altra demielinizzazione disseminata acuta specificata
G11.8	Altre atassie ereditarie	G36.9	Demielinizzazione disseminata acuta non specificata
G11.9	Atassia ereditaria non specificata	G37.0	Sclerosi diffusa
G35.0	Prima manifestazione di sclerosi multipla	G37.1	Demielinizzazione centrale del corpo calloso
G35.10	Sclerosi multipla a decorso prevalentemente recidivante-remittente: senza menzione d'esacerbazione acuta o progressione	G37.2	Mielinoli centrale del ponte
G35.11	Sclerosi multipla a decorso prevalentemente recidivante-remittente: con menzione d'esacerbazione acuta o progressione	G37.3	Mielite trasversa acuta in malattie demielinizzanti del sistema nervoso centrale
G35.20	Sclerosi multipla primaria progressiva: senza menzione d'esacerbazione acuta o progressione	G37.4	Mielite necrotizzante subacuta [Sindrome di Foix-Alajouanine]
G35.21	Sclerosi multipla primaria progressiva: con menzione d'esacerbazione acuta o progressione	G37.5	Sclerosi concentrica [Malattia di Balò]
G35.30	Sclerosi multipla secondaria progressiva: senza menzione d'esacerbazione acuta o progressione	G37.8	Altre malattie demielinizzanti specificate del sistema nervoso centrale
		G37.9	Malattia demielinizzante del sistema nervoso centrale non specificata

**Diagnosi principale B68-2**

G11.0	Atassia congenita non progressiva	G37.2	Mielinoli centrale del ponte
G11.1	Atassia cerebellare ad esordio precoce	G37.3	Mielite trasversa acuta in malattie demielinizzanti del sistema nervoso centrale
G11.2	Atassia cerebellare ad esordio tardivo	G37.4	Mielite necrotizzante subacuta [Sindrome di Foix-Alajouanine]
G11.3	Atassia cerebellare con difetto del sistema di riparazione del DNA	G37.5	Sclerosi concentrica [Malattia di Balò]
G11.4	Paraplegia spastica ereditaria	G37.8	Altre malattie demielinizzanti specificate del sistema nervoso centrale
G11.8	Altre atassie ereditarie	G37.9	Malattia demielinizzante del sistema nervoso centrale non specificata
G11.9	Atassia ereditaria non specificata		
G37.0	Sclerosi diffusa		
G37.1	Demielinizzazione centrale del corpo calloso		

**ADRG B69****Ischemia cerebrale transitoria (TIA) ed occlusione di vasi extracranici**

Diagnosi principale nella tabella B69-1

**DRG B69A****Ischemia cerebrale transitoria (TIA) ed occlusione di vasi extracranici con trattamento neurologico complesso del colpo apoplettico acuto > 72 ore**

Procedura nella tabella B69-2

**DRG B69B****Ischemia cerebrale transitoria (TIA) ed occlusione di vasi extracranici con trattamento neurologico complesso del colpo apoplettico acuto < 73 ore**

Procedura nella tabella B69-3

**DRG B69C****Ischemia cerebrale transitoria (TIA) ed occlusione di vasi extracranici con altro trattamento neurologico complesso del colpo apoplettico acuto**

Almeno una Procedura nella tabella B69-4

**DRG B69D****Ischemia cerebrale transitoria (TIA) ed occlusione di vasi extracranici senza trattamento neurologico complesso, senza altro trattamento neurologico complesso del colpo apoplettico acuto****Diagnosi principale B69-1**

G45.02	Sindrome dell'arteria vertebrobasilare: Remissione completa entro 1 a 24 ore	G45.49	Amnesia globale transitoria: Evoluzione della remissione non precisata
G45.03	Sindrome dell'arteria vertebrobasilare: Remissione completa entro meno di 1 ora	G45.82	Altri attacchi cerebrovascolari ischemici transitori e sindromi correlate: Remissione completa entro 1 a 24 ore
G45.09	Sindrome dell'arteria vertebrobasilare: Evoluzione della remissione non precisata	G45.83	Altri attacchi cerebrovascolari ischemici transitori e sindromi correlate: Remissione completa entro meno di 1 ora
G45.12	Sindrome carotidea (emisferica): Remissione completa entro 1 a 24 ore	G45.89	Altri attacchi cerebrovascolari ischemici transitori e sindromi correlate: Evoluzione della remissione non precisata
G45.13	Sindrome carotidea (emisferica): Remissione completa entro meno di 1 ora	G45.92	Attacchi cerebrovascolari ischemici transitori non specificati: Remissione completa entro 1 a 24 ore
G45.19	Sindrome carotidea (emisferica): Evoluzione della remissione non precisata	G45.93	Attacchi cerebrovascolari ischemici transitori non specificati: Remissione completa entro meno di 1 ora
G45.22	Sindromi dei tronchi sovra-aortici multipli e bilaterali: Remissione completa entro 1 a 24 ore	G45.99	Attacchi cerebrovascolari ischemici transitori non specificati: Evoluzione della remissione non precisata
G45.23	Sindromi dei tronchi sovra-aortici multipli e bilaterali: Remissione completa entro meno di 1 ora	I65.0	Occlusione e stenosi dell'arteria vertebrale
G45.29	Sindromi dei tronchi sovra-aortici multipli e bilaterali: Evoluzione della remissione non precisata	I65.1	Occlusione e stenosi dell'arteria basilare
G45.32	Amaurosis fugax: Remissione completa entro 1 a 24 ore	I65.2	Occlusione e stenosi dell'arteria carotidea
G45.33	Amaurosis fugax: Remissione completa entro meno di 1 ora	I65.3	Occlusione e stenosi di arterie extracraniche multiple e bilaterali
G45.39	Amaurosis fugax: Evoluzione della remissione non precisata	I65.8	Occlusione e stenosi di altre arterie extracraniche
G45.42	Amnesia globale transitoria: Remissione completa entro 1 a 24 ore	I65.9	Occlusione e stenosi di un'arteria extracranica non specificata
G45.43	Amnesia globale transitoria: Remissione completa entro meno di 1 ora	I66.3	Occlusione e stenosi delle arterie cerebellari

**Procedura B69-2**

99.ba.12†↔ Trattamento neurologico complesso del colpo apoplettico acuto in Stroke Center (SC), più di 72 ore

**Procedura B69-3**

99.ba.11†↔ Trattamento neurologico complesso del colpo apoplettico acuto in Stroke Center (SC), da almeno 24 a massimo 72 ore

**Procedura B69-4**

99.ba.21†↔ Altro trattamento neurologico complesso del colpo apoplettico acuto in Stroke Unit (SU), da almeno 24 a massimo 72 ore

99.ba.22†↔ Altro trattamento neurologico complesso del colpo apoplettico acuto in Stroke Unit (SU), più di 72 ore

99.ba.31†↔ Altro trattamento complesso del colpo apoplettico acuto con ricorso a un centro di telemedicina neurologica, da almeno 24 a massimo 72 ore

99.ba.32†↔ Altro trattamento complesso del colpo apoplettico acuto con ricorso a un centro di telemedicina neurologica, più di 72 ore

**ADRG B70 Apoplessia**

Diagnosi principale nella tabella B70-1

**DRG B70A Apoplessia, più di un giorno di degenza o trombolisi, con trattamento neurologico complesso del colpo apoplettico acuto > 72 ore, con diagnosi complicante**

(Durata del soggiorno &gt; 1 giorno o Procedura nella tabella B70-3) e almeno una Procedura nella tabella B70-4 e Procedura nella tabella B70-5 e Diagnosi nella tabella B70-2

**DRG B70B Apoplessia, più di un giorno di degenza o trombolisi, con trattamento neurologico complesso del colpo apoplettico acuto > 72 ore, senza diagnosi complicante**

(Durata del soggiorno &gt; 1 giorno o Procedura nella tabella B70-3) e almeno una Procedura nella tabella B70-4 e Procedura nella tabella B70-5

**DRG B70C Apoplessia, più di un giorno di degenza o trombolisi, con trattamento neurologico complesso del colpo apoplettico acuto < 73 ore, con diagnosi complicante**

(Durata del soggiorno &gt; 1 giorno o Procedura nella tabella B70-3) e almeno una Procedura nella tabella B70-4 e (Diagnosi nella tabella B70-2 o Procedura nella tabella B70-3)

**DRG B70D Apoplessia, più di un giorno di degenza o trombolisi, con trattamento neurologico complesso del colpo apoplettico acuto < 73 ore, senza diagnosi complicante o con altro trattamento neurologico complesso > 72 ore**

(Durata del soggiorno &gt; 1 giorno o Procedura nella tabella B70-3) e (almeno una Procedura nella tabella B70-4 o almeno una Procedura nella tabella B70-6 e Procedura nella tabella B70-7)

**DRG B70E Apoplessia, più di un giorno di degenza o trombolisi, con altro trattamento neurologico complesso del colpo apoplettico acuto < 73 ore**

(Durata del soggiorno &gt; 1 giorno o Procedura nella tabella B70-3) e almeno una Procedura nella tabella B70-6

**DRG B70F Apoplessia, più di un giorno di degenza o trombolisi, senza trattamento neurologico complesso del colpo apoplettico acuto, con diagnosi complicante**

(Durata del soggiorno &gt; 1 giorno o Procedura nella tabella B70-3) e (Diagnosi nella tabella B70-2 o Procedura nella tabella B70-3)

**DRG B70G Apoplessia, più di un giorno di degenza o trombolisi, senza trattamento neurologico complesso del colpo apoplettico acuto, senza diagnosi complicante**

Durata del soggiorno &gt; 1 giorno o Procedura nella tabella B70-3

**DRG B70H Apoplessia, più di un giorno di degenza o trombolisi, decesso < 4 giorni dopo l'ammissione, con trattamento neurologico complesso del colpo apoplettico acuto o altro trattamento neurologico complesso**

(Durata del soggiorno &gt; 1 giorno o Procedura nella tabella B70-3) e durata del soggiorno &lt; 4 giorni e Modo di dimissione è uguale deceduto (07) e (almeno una Procedura nella tabella B70-4 o almeno una Procedura nella tabella B70-6)

**DRG B70I Apoplessia, più di un giorno di degenza o trombolisi, decesso < 4 giorni dopo l'ammissione, senza trattamento neurologico complesso del colpo apoplettico acuto, senza altro trattamento neurologico complesso**

(Durata del soggiorno &gt; 1 giorno o Procedura nella tabella B70-3) e durata del soggiorno &lt; 4 giorni e Modo di dimissione è uguale deceduto (07)

**DRG B70J Apoplessia, un giorno di degenza, senza trombolisi****Diagnosi principale B70-1**

G93.4	Encefalopatia non specificata	I60.3	Emorragia subaracnoidea dall'arteria comunicante posteriore
G96.8	Altri disturbi specificati del sistema nervoso centrale	I60.4	Emorragia subaracnoidea dall'arteria basilare
I60.0	Emorragia subaracnoidea dal sifone carotideo e dalla biforcazione della carotide	I60.5	Emorragia subaracnoidea dall'arteria vertebrale
I60.1	Emorragia subaracnoidea dall'arteria cerebrale media	I60.6	Emorragia subaracnoidea da altre arterie intracraniche
I60.2	Emorragia subaracnoidea dall'arteria comunicante anteriore	I60.7	Emorragia subaracnoidea da arteria intracranica non specificata
		I60.8	Altre forme di emorragia subaracnoidea



I60.9	Emorragia subaracnoidea non specificata	I63.3	Infarto cerebrale da trombosi delle arterie cerebrali
I61.0	Emorragia intracerebrale emisferica sottocorticale	I63.4	Infarto cerebrale da embolia delle arterie cerebrali
I61.1	Emorragia intracerebrale emisferica corticale	I63.5	Infarto cerebrale da occlusione o stenosi non specificata delle arterie cerebrali
I61.2	Emorragia intracerebrale emisferica non specificata	I63.6	Infarto cerebrale da trombosi venosa cerebrale, non piogena
I61.3	Emorragia intracerebrale del tronco cerebrale	I63.8	Altre forme di infarto cerebrale
I61.4	Emorragia intracerebrale cerebellare	I63.9	Infarto cerebrale non specificato
I61.5	Emorragia intracerebrale intraventricolare	I64	Ictus, senza specificazione se da emorragia o da infarto
I61.6	Emorragia intracerebrale a localizzazione multipla	I66.0	Occlusione e stenosi dell'arteria cerebrale media
I61.8	Altre forme di emorragia intracerebrale	I66.1	Occlusione e stenosi dell'arteria cerebrale anteriore
I61.9	Emorragia intracerebrale non specificata	I66.2	Occlusione e stenosi dell'arteria cerebrale posteriore
I62.00	Emorragia subdurale (non traumatica): Acuta	I66.4	Occlusione e stenosi di arterie cerebrali multiple e bilaterali
I62.01	Emorragia subdurale (non traumatica): Subacuta	I66.8	Occlusione e stenosi di altre arterie cerebrali
I62.02	Emorragia subdurale (non traumatica): Cronica	I66.9	Occlusione e stenosi di arteria cerebrale non specificata
I62.09	Emorragia subdurale (non traumatica): Non specificata	I67.0	Dissezione di arterie cerebrali, senza rottura
I62.1	Emorragia extradurale non traumatica	I67.10	Aneurisma cerebrale (acquisito)
I62.9	Emorragia intracranica (non traumatica) non specificata	I67.11	Fistola arterovenosa cerebrale (acquisita)
I63.0	Infarto cerebrale da trombosi di arterie precerebrali	I72.0	Aneurisma e dissezione dell'arteria carotide
I63.1	Infarto cerebrale da embolia di arterie precerebrali	I72.5	Aneurisma e dissezione di altre arterie pre-cerebrali
I63.2	Infarto cerebrale da occlusione o stenosi non specificata di arterie precerebrali	I72.6	Aneurisma e dissezione dell'arteria vertebrale

### Diagnosi B70-2

C79.3	Tumore maligno secondario dell'encefalo e delle meningi cerebrali	I60.6	Emorragia subaracnoidea da altre arterie intracraniche
G40.2	Epilessia e sindromi epilettiche sintomatiche, definite per localizzazione (focale) (parziale), con crisi parziali complesse	I60.7	Emorragia subaracnoidea da arteria intracranica non specificata
G40.3	Epilessia e sindromi epilettiche generalizzate idiopatiche	I60.8	Altre forme di emorragia subaracnoidea
G40.4	Altre epilessie e sindromi epilettiche generalizzate	I60.9	Emorragia subaracnoidea non specificata
G40.5	Sindromi epilettiche speciali	I61.0	Emorragia intracerebrale emisferica sottocorticale
G40.6	Crisi di grande male non specificata (con o senza piccolo male)	I61.1	Emorragia intracerebrale emisferica corticale
G41.0	Stato di grande male epilettico	I61.2	Emorragia intracerebrale emisferica non specificata
G41.2	Stato di male epilettico parziale complesso	I61.3	Emorragia intracerebrale del tronco cerebrale
I60.0	Emorragia subaracnoidea dal sifone carotideo e dalla biforcazione della carotide	I61.4	Emorragia intracerebrale cerebellare
I60.1	Emorragia subaracnoidea dall'arteria cerebrale media	I61.5	Emorragia intracerebrale intraventricolare
I60.2	Emorragia subaracnoidea dall'arteria comunicante anteriore	I61.6	Emorragia intracerebrale a localizzazione multipla
I60.3	Emorragia subaracnoidea dall'arteria comunicante posteriore	I61.8	Altre forme di emorragia intracerebrale
I60.4	Emorragia subaracnoidea dall'arteria basilare	I61.9	Emorragia intracerebrale non specificata
I60.5	Emorragia subaracnoidea dall'arteria vertebrale	I62.9	Emorragia intracranica (non traumatica) non specificata
		I65.1	Occlusione e stenosi dell'arteria basilare

### Procedura B70-3

99.10.00†↔	Iniezione o infusione di agente trombolitico, NAS	99.10.14†↔	Infusione giornaliera di agente trombolitico, 15-21 giorni
99.10.11†↔	Infusione giornaliera di agente trombolitico, 1-2 giorni	99.10.15†↔	Infusione giornaliera di agente trombolitico, 22 giorni e più
99.10.12†↔	Infusione giornaliera di agente trombolitico, 3-8 giorni	99.10.99†↔	Iniezione o infusione di agente trombolitico, altro
99.10.13†↔	Infusione giornaliera di agente trombolitico, 9-14 giorni		

### Procedura B70-4

99.ba.11†↔	Trattamento neurologico complesso del colpo apoplettico acuto in Stroke Center (SC), da almeno 24 a massimo 72 ore	99.ba.12†↔	Trattamento neurologico complesso del colpo apoplettico acuto in Stroke Center (SC), più di 72 ore
------------	--	------------	--

### Procedura B70-5

99.ba.12†↔	Trattamento neurologico complesso del colpo apoplettico acuto in Stroke Center (SC), più di 72 ore
------------	--

### Procedura B70-6

99.ba.21†↔	Altro trattamento neurologico complesso del colpo apoplettico acuto in Stroke Unit (SU), da almeno 24 a massimo 72 ore	99.ba.32†↔	Altro trattamento complesso del colpo apoplettico acuto con ricorso a un centro di telemedicina neurologica, più di 72 ore
99.ba.22†↔	Altro trattamento neurologico complesso del colpo apoplettico acuto in Stroke Unit (SU), più di 72 ore		
99.ba.31†↔	Altro trattamento complesso del colpo apoplettico acuto con ricorso a un centro di telemedicina neurologica, da almeno 24 a massimo 72 ore		

**Procedura B70-7**

99.ba.22†↔ Altro trattamento neurologico complesso del colpo apoplettico acuto in Stroke Unit (SU), più di 72 ore

99.ba.32†↔ Altro trattamento complesso del colpo apoplettico acuto con ricorso a un centro di telemedicina neurologica, più di 72 ore

**ADRG B71****Malattie dei nervi cranici e periferici**

Diagnosi principale nella tabella B71-1

**DRG B71A****Malattie dei nervi cranici e periferici con diagnostica complessa, con CC gravi o su paraplegia / tetraplegia o senza diagnostica complessa, con CC estremamente gravi o gravi su paraplegia / tetraplegia**

Diagnosi principale nella tabella B71-2 e (PCCL &gt; 2 o Diagnosi nella tabella B71-3) o PCCL &gt; 2 e Diagnosi nella tabella B71-3

**DRG B71B****Malattie dei nervi cranici e periferici con diagnostica complessa, eccetto che su paraplegia / tetraplegia, senza CC gravi o senza diagnostica complessa, con CC estremamente gravi o gravi eccetto che su paraplegia / tetraplegia o senza CC gravi su paraplegia / tetraplegia**

Diagnosi principale nella tabella B71-2 o PCCL &gt; 2 o Diagnosi nella tabella B71-3

**DRG B71C****Malattie dei nervi cranici e periferici senza diagnostica complessa, senza CC estremamente gravi o gravi, eccetto che su paraplegia / tetraplegia****Diagnosi principale B71-1**

E10.40	Diabete mellito, tipo 1: con complicanze neurologiche: non menzionato come scompensato	G54.3	Disturbi delle radici toraciche non classificati altrove
E10.41	Diabete mellito, tipo 1: con complicanze neurologiche: menzionato come scompensato	G54.4	Disturbi delle radici lumbosacrali non classificati altrove
E11.40	Diabete mellito, tipo 2: con complicanze neurologiche: non menzionato come scompensato	G54.5	Amiotrofia nevralgica
E11.41	Diabete mellito, tipo 2: con complicanze neurologiche: menzionato come scompensato	G54.6	Sindrome dell'arto fantasma con dolore
E12.40	Diabete mellito correlato a de-o malnutrizione: con complicanze neurologiche: non menzionato come scompensato	G54.7	Sindrome dell'arto fantasma senza dolore
E12.41	Diabete mellito correlato a de-o malnutrizione: con complicanze neurologiche: menzionato come scompensato	G54.8	Altri disturbi dei plessi e delle radici nervose
E13.40	Altro tipo di diabete mellito specificato: con complicanze neurologiche: non menzionato come scompensato	G54.9	Disturbo dei plessi e delle radici nervose, non specificato
E13.41	Altro tipo di diabete mellito specificato: con complicanze neurologiche: menzionato come scompensato	G56.1	Altre lesioni del nervo mediano
E14.40	Diabete mellito non specificato: con complicanze neurologiche: non menzionato come scompensato	G56.2	Lesione del nervo ulnare
E14.41	Diabete mellito non specificato: con complicanze neurologiche: menzionato come scompensato	G56.3	Lesione del nervo radiale
G50.0	Nevralgia trigeminale	G56.4	Causalgia
G50.1	Algia facciale atipica	G56.8	Altre mononeuropatie dell'arto superiore
G50.8	Altri disturbi del nervo trigemino	G56.9	Mononeuropatia dell'arto superiore non specificata
G50.9	Disturbo del nervo trigemino non specificato	G57.0	Lesione del nervo sciatico
G51.0	Paralisi facciale	G57.1	Meralgia parestesica
G51.1	Ganglionite genicolata	G57.2	Lesione del nervo femorale
G51.2	Sindrome di Melkersson-Rosenthal	G57.3	Lesione del nervo popliteo laterale
G51.3	Emispasmo facciale clonico	G57.4	Lesione del nervo popliteo mediale (tibiale)
G51.4	Miochimia facciale	G57.5	Sindrome del tunnel tarsale
G51.8	Altri disturbi del nervo facciale	G57.6	Lesione del nervo plantare
G51.9	Disturbo del nervo facciale non specificato	G57.8	Altre mononeuropatie dell'arto inferiore
G52.0	Disturbi del nervo olfattorio [I]	G57.9	Mononeuropatia dell'arto inferiore non specificata
G52.1	Disturbi del nervo glossofaringeo [IX]	G58.7	Mononevrite di sedi multiple
G52.2	Disturbi del nervo vago [X]	G58.8	Altre mononeuropatie specificate
G52.3	Disturbi del nervo ipoglosso [XII]	G58.9	Mononeuropatia non specificata
G52.7	Disturbi di più nervi cranici	G60.0	Neuropatia ereditaria motoria e sensoriale
G52.8	Disturbi di altri nervi cranici specificati	G60.2	Neuropatia associata ad eredoatassia
G52.9	Disturbo di nervo cranico non specificato	G60.3	Neuropatia progressiva idiopatica
G54.0	Disturbi del plesso brachiale	G60.8	Altre neuropatie ereditarie e idiopatiche
G54.1	Disturbi del plesso lumbosacrale	G60.9	Neuropatia ereditaria e idiopatica non specificata
G54.2	Disturbi delle radici cervicali non classificati altrove	G61.0	Sindrome di Guillain-Barré
		G61.1	Polineuropatia serica
		G61.8	Altre polineuropatie infiammatorie
		G61.9	Polineuropatia infiammatoria non specificata
		G62.0	Polineuropatia da farmaci
		G62.1	Polineuropatia alcolica
		G62.2	Polineuropatia da altri agenti tossici
		G62.80	Polineuropatia del paziente critico
		G62.88	Altre polineuropatie specificate
		G62.9	Polineuropatia non specificata

G64	Altri disturbi del sistema nervoso periferico	S14.5	Traumatismo di nervi simpatici cervicali
G70.1	Disturbi neuromuscolari tossici	S14.6	Traumatismo di altri e non specificati nervi del collo
G70.8	Altri disturbi neuromuscolari specificati	S24.2	Traumatismo di radice nervosa della colonna dorsale
G70.9	Disturbi neuromuscolari non specificati	S24.3	Traumatismo di nervi periferici del torace
G83.40	Sindrome della cauda equina completa	S24.4	Traumatismo di nervi simpatici toracici
G83.41	Sindrome della cauda equina incompleta	S24.5	Traumatismo di altri nervi del torace
G83.49	Sindrome della cauda equina, non specificata	S24.6	Traumatismo di nervo del torace non specificato
G90.08	Altra neuropatia autonoma periferica idiopatica	S34.2	Traumatismo di radice nervosa della colonna lombare e sacrale
G90.09	Neuropatia autonoma periferica idiopatica, non specificata	S34.4	Traumatismo del plesso lumbosacrale
G90.2	Sindrome di Homer	S34.5	Traumatismo di nervi simpatici lombari, sacrali e pelvici
G90.40	Disreflessia autonoma sotto forma di crisi ipertensive	S34.6	Traumatismo di nervo(i) periferico(i) dell'addome, della regione lumbosacrale e della pelvi
G90.41	Disreflessia autonoma sotto forma di accessi di sudorazione	S34.8	Traumatismo di altri e non specificati nervi a livello dell'addome, della regione lumbosacrale e della pelvi
G90.48	Altra disreflessia autonoma	S44.0	Traumatismo del nervo ulnare a livello del braccio
G90.49	Disreflessia autonoma non specificata	S44.1	Traumatismo del nervo mediano a livello del braccio
G90.8	Altri disturbi del sistema nervoso autonomo	S44.2	Traumatismo del nervo radiale a livello del braccio
G90.9	Disturbo del sistema nervoso autonomo non specificato	S44.3	Traumatismo del nervo ascellare
M21.33	Piede o polso cadente (acquisito): avambraccio	S44.4	Traumatismo del nervo muscolocutaneo
M21.50	Mano e piede ad artiglio o torti acquisiti: Localizzazioni multiple	S44.5	Traumatismo di nervo sensitivo cutaneo a livello della spalla e del braccio
M21.54	Mano e piede ad artiglio o torti acquisiti: mano	S44.7	Traumatismo di nervi multipli a livello della spalla e del braccio
M53.0	Sindrome cervicocraniale	S44.8	Traumatismo di altri nervi a livello della spalla e del braccio
M53.1	Sindrome cervicobrachiale	S44.9	Traumatismo di nervo non specificato a livello della spalla e del braccio
M54.10	Radicolopatia: Localizzazioni multiple della colonna vertebrale	S54.0	Traumatismo del nervo ulnare a livello dell'avambraccio
M54.11	Radicolopatia: Zona occipito-atlanto-assiale	S54.1	Traumatismo del nervo mediano a livello dell'avambraccio
M54.12	Radicolopatia: Zona cervicale	S54.2	Traumatismo del nervo radiale a livello dell'avambraccio
M54.13	Radicolopatia: Zona cervicodorsale	S54.3	Traumatismo di nervo sensoriale cutaneo a livello dell'avambraccio
M54.19	Radicolopatia: Zona non precisata	S54.7	Traumatismo di nervi multipli a livello dell'avambraccio
M79.20	Nevralgia e nevrite non specificate: Localizzazioni multiple	S54.8	Traumatismo di altri nervi a livello dell'avambraccio
M79.21	Nevralgia e nevrite non specificate: area spalla	S54.9	Traumatismo di nervo, non specificato, a livello dell'avambraccio
M79.22	Nevralgia e nevrite non specificate: braccio	S74.0	Traumatismo del nervo sciatico a livello dell'anca e della coscia
M79.23	Nevralgia e nevrite non specificate: avambraccio	S74.1	Traumatismo del nervo femorale a livello dell'anca e della coscia
M79.24	Nevralgia e nevrite non specificate: mano	S74.2	Traumatismo di nervo sensitivo cutaneo a livello dell'anca e della coscia
M79.25	Nevralgia e nevrite non specificate: coscia	S74.7	Traumatismo di nervi multipli a livello dell'anca e della coscia
M79.26	Nevralgia e nevrite non specificate: gamba	S74.8	Traumatismo di altri nervi a livello dell'anca e della coscia
M79.27	Nevralgia e nevrite non specificate: caviglia e piede	S74.9	Traumatismo di nervo non specificato a livello dell'anca e della coscia
M79.28	Nevralgia e nevrite non specificate: Altre localizzazioni	S84.0	Traumatismo del nervo tibiale a livello della gamba
M79.29	Nevralgia e nevrite non specificate: Localizzazione non precisata	S84.1	Traumatismo del nervo peroneale a livello della gamba
M89.00	Algoneurodistrofia: Localizzazioni multiple	S84.2	Traumatismo di nervo sensitivo cutaneo a livello della gamba
M89.01	Algoneurodistrofia: area spalla	S84.7	Traumatismo di nervi multipli a livello della gamba
M89.02	Algoneurodistrofia: braccio	S84.8	Traumatismo di altri nervi a livello della gamba
M89.03	Algoneurodistrofia: avambraccio	S84.9	Traumatismo di nervo non specificato a livello della gamba
M89.04	Algoneurodistrofia: mano	S94.0	Traumatismo del nervo plantare laterale
M89.05	Algoneurodistrofia: coscia	S94.1	Traumatismo del nervo plantare mediale
M89.06	Algoneurodistrofia: gamba	S94.2	Traumatismo del nervo peroneale profondo a livello della caviglia e del piede
M89.07	Algoneurodistrofia: caviglia e piede	S94.3	Traumatismo di nervo sensitivo cutaneo a livello della caviglia e del piede
M89.08	Algoneurodistrofia: Altre localizzazioni	S94.7	Traumatismo di nervi multipli a livello della caviglia e del piede
M89.09	Algoneurodistrofia: Localizzazione non precisata	S94.8	Traumatismo di altri nervi a livello della caviglia e del piede
P11.3	Trauma da parto del nervo facciale	S94.9	Traumatismo di nervo non specificato a livello della caviglia e del piede
P11.4	Trauma da parto di altri nervi cranici	T06.2	Traumatismi di nervi interessanti regioni corporee multiple
P14.0	Paralisi di Erb provocata da trauma da parto	T09.4	Traumatismo di nervo, radice nervosa spinale e plesso del tronco non specificati
P14.1	Paralisi di Klumpke da trauma da parto	T11.3	Traumatismo di nervo non specificato di arto superiore, livello non specificato
P14.2	Paralisi del nervo frenico provocata da trauma da parto	T13.3	Traumatismo di nervo non specificato di arto inferiore, livello non specificato
P14.3	Altri traumi da parto del plesso brachiale	T14.4	Traumatismo di nervo(i) di regione corporea non specificata
P14.8	Traumi da parto di altre parti del sistema nervoso periferico		
P14.9	Trauma da parto, non specificato, del sistema nervoso periferico		
S04.1	Traumatismo del nervo oculomotore		
S04.2	Traumatismo del nervo trocleare		
S04.3	Traumatismo del nervo trigemino		
S04.4	Traumatismo del nervo abducente		
S04.5	Traumatismo del nervo facciale		
S04.7	Traumatismo del nervo accessorio		
S04.8	Traumatismo di altri nervi cranici		
S04.9	Traumatismo di nervo cranico non specificato		
S14.2	Traumatismo di radice nervosa della colonna cervicale		
S14.3	Traumatismo del plesso brachiale		
S14.4	Traumatismo di nervi periferici del collo		

**Diagnosi principale B71-2**

G61.0	Sindrome di Guillain-Barré	G83.41	Sindrome della cauda equina incompleta
G61.8	Altre polineuropatie infiammatorie	G83.49	Sindrome della cauda equina, non specificata
G83.40	Sindrome della cauda equina completa		

**Diagnosi B71-3**

G82.00	Paraparesi e paraplegia flaccida: Lesione midollare spinale completa acuta di origine non traumatica	G82.30	Tetraparesi e tetraplegia flaccida: Lesione midollare spinale completa acuta di origine non traumatica
G82.01	Paraparesi e paraplegia flaccida: Lesione midollare spinale incompleta acuta di origine non traumatica	G82.31	Tetraparesi e tetraplegia flaccida: Lesione midollare spinale incompleta acuta di origine non traumatica
G82.02	Paraparesi e paraplegia flaccida: Lesione midollare spinale completa cronica	G82.32	Tetraparesi e tetraplegia flaccida: Lesione midollare spinale completa cronica
G82.03	Paraparesi e paraplegia flaccida: Lesione midollare spinale incompleta cronica	G82.33	Tetraparesi e tetraplegia flaccida: Lesione midollare spinale incompleta cronica
G82.09	Paraparesi e paraplegia flaccida: non specificata	G82.39	Tetraparesi e tetraplegia flaccida: non specificata
G82.10	Paraparesi e paraplegia spastica: Lesione midollare spinale completa acuta di origine non traumatica	G82.40	Tetraparesi e tetraplegia spastica: Lesione midollare spinale completa acuta di origine non traumatica
G82.11	Paraparesi e paraplegia spastica: Lesione midollare spinale incompleta acuta di origine non traumatica	G82.41	Tetraparesi e tetraplegia spastica: Lesione midollare spinale incompleta acuta di origine non traumatica
G82.12	Paraparesi e paraplegia spastica: Lesione midollare spinale completa cronica	G82.42	Tetraparesi e tetraplegia spastica: Lesione midollare spinale completa cronica
G82.13	Paraparesi e paraplegia spastica: Lesione midollare spinale incompleta cronica	G82.43	Tetraparesi e tetraplegia spastica: Lesione midollare spinale incompleta cronica
G82.19	Paraparesi e paraplegia spastica: non specificata	G82.49	Tetraparesi e tetraplegia spastica: non specificata
G82.20	Paraparesi e paraplegia non specificata: Lesione midollare spinale completa acuta di origine non traumatica	G82.50	Tetraparesi e tetraplegia non specificata: Lesione midollare spinale completa acuta di origine non traumatica
G82.21	Paraparesi e paraplegia non specificata: Lesione midollare spinale incompleta acuta di origine non traumatica	G82.51	Tetraparesi e tetraplegia non specificata: Lesione midollare spinale incompleta acuta di origine non traumatica
G82.22	Paraparesi e paraplegia non specificata: Lesione midollare spinale completa cronica	G82.52	Tetraparesi e tetraplegia non specificata: Lesione midollare spinale completa cronica
G82.23	Paraparesi e paraplegia non specificata: Lesione midollare spinale incompleta cronica	G82.53	Tetraparesi e tetraplegia non specificata: Lesione midollare spinale incompleta cronica
G82.29	Paraparesi e paraplegia non specificata: non specificata	G82.59	Tetraparesi e tetraplegia non specificata: non specificata

**ADRG B72****Infezione del sistema nervoso eccetto meningite virale**

Diagnosi principale nella tabella B72-1

**DRG B72A****Infezione del sistema nervoso eccetto meningite virale con CC estremamente gravi**

PCCL &gt; 3

**DRG B72B****Infezione del sistema nervoso eccetto meningite virale, età < 16 anni**

Età &lt; 16 anni

**DRG B72C****Infezione del sistema nervoso eccetto meningite virale, età > 15 anni****Diagnosi principale B72-1**

A06.6	Ascesso amebico dell'encefalo {G07}	A82.1	Rabbia urbana
A20.3	Meningite pestosa	A82.9	Rabbia non specificata
A27.8	Altre forme di leptospirosi	A83.0	Encefalite giapponese
A32.1	Meningite e meningoencefalite da Listeria	A83.1	Encefalite equina dell'ovest
A39.0	Meningite meningococcica {G01}	A83.2	Encefalite equina dell'est
A50.4	Neurosifilide congenita tardiva [neurosifilide giovanile]	A83.3	Encefalite di St Louis
A52.1	Neurosifilide sintomatica	A83.4	Encefalite australiana
A52.2	Neurosifilide asintomatica	A83.5	Encefalite californiana
A52.3	Neurosifilide non specificata	A83.6	Encefalite da virus Rocio
A80.0	Poliomielite acuta paralitica associata a vaccinazione	A83.8	Altre encefaliti virali da zanzare
A80.1	Poliomielite acuta paralitica da virus selvaggio importato	A83.9	Encefalite virale da zanzare non specificata
A80.2	Poliomielite acuta paralitica da virus selvaggio indigeno	A84.0	Encefalite da zecche dell'estremo Oriente [encefalite russa estivo-primaverile]
A80.3	Altra e non specificata poliomielite acuta paralitica	A84.1	Encefalite da zecche centroeuropea
A80.9	Poliomielite acuta non specificata	A84.8	Altre encefaliti virali da zecche
A82.0	Rabbia silvestre		

A84.9	Encefalite virale da zecche non specificata	B50.0	Malaria da Plasmodium falciparum con complicanze cerebrali
A85.0	Encefalite da enterovirus {G05.1}	B58.2	Meningoencefalite da toxoplasma {G05.2}
A85.1	Encefalite da adenovirus {G05.1}	B69.0	Cisticercosi del sistema nervoso centrale
A85.2	Encefalite virale da artropodi non specificata	G00.0	Meningite da Haemophilus
A85.8	Altre encefaliti virali specificate	G00.1	Meningite da Pneumococco
A86	Encefalite virale non specificata	G00.2	Meningite da Streptococco
A88.0	Febbre esantematica da enterovirus [esantema di Boston]	G00.3	Meningite da Stafilococco
A88.8	Altre infezioni virali del sistema nervoso centrale specificate	G00.8	Altre meningiti batteriche
A89	Infezione virale del sistema nervoso centrale non specificata	G00.9	Meningite batterica non specificata
A92.2	Febbre equina Venezuelana	G03.0	Meningite non piogenica
B00.4	Encefalite erpetica {G05.1}	G03.1	Meningite cronica
B01.1	Encefalite varicellosa {G05.1}	G03.2	Meningite ricorrente benigna [di Mollaret]
B02.0	Encefalite da zoster {G05.1}	G03.8	Meningite dovuta ad altre cause specificate
B02.2	Zoster con interessamento di altre aree del sistema nervoso centrale	G03.9	Meningite non precisata
B05.0	Morbillo complicato da encefalite {G05.1}	G04.0	Encefalite acuta disseminata
B06.0	Rosolia con complicanze neurologiche	G04.2	Meningoencefalite e meningomielite batteriche, non classificate altrove
B26.2	Encefalite parotitica {G05.1}	G04.8	Altre encefaliti, mieliti ed encefalomieliti
B37.5	Meningite da candida {G02.1}	G04.9	Encefalite, mielite ed encefalomielite non precisate
B38.4	Meningite da coccidioidomicosi {G02.1}	G06.0	Ascesso e granuloma intracranici
B45.1	Criptococcosi cerebrale	G06.1	Ascesso e granuloma intrarachidiani
B46.1	Mucormicosi rinocerebrale	G06.2	Ascesso extradurale e subdurale non specificati

**ADRG B73 Meningite virale**

Diagnosi principale nella tabella B73-1

**DRG B73Z Meningite virale****Diagnosi principale B73-1**

A87.0	Meningite da enterovirus {G02.0}	B00.3	Meningite erpetica {G02.0}
A87.1	Meningite da adenovirus {G02.0}	B01.0	Meningite varicellosa {G02.0}
A87.2	Coriomeningite linfocitaria	B02.1	Meningite da zoster {G02.0}
A87.8	Altre meningiti virali	B05.1	Morbillo complicato da meningite {G02.0}
A87.9	Meningite virale non specificata	B26.1	Meningite parotitica {G02.0}

**ADRG B75 Convulsioni febbrili**

Diagnosi principale nella tabella B75-1

**DRG B75Z Convulsioni febbrili****Diagnosi principale B75-1**

R56.0	Convulsioni febbrili	R56.8	Altre e non specificate convulsioni
-------	----------------------	-------	-------------------------------------

**ADRG B76 Crisi epilettiche**

Diagnosi principale nella tabella B76-1 o Procedura nella tabella B76-5

**DRG B76A Crisi epilettiche, più di 1 giorno di degenza con diagnostica e terapia complessa, età < 16 anni**

Procedura nella tabella B76-5 e durata del soggiorno &gt; 1 giorno e Età &lt; 16 anni

**DRG B76B Crisi epilettiche, più di 1 giorno di degenza, con diagnostica e terapia complessa, età > 15 anni**

Procedura nella tabella B76-5 e durata del soggiorno &gt; 1 giorno

**DRG B76C****Crisi epilettiche, più di 1 giorno di degenza con CC gravi, età < 3 anni o con diagnostica complessa o con malformazione congenita o CC estremamente gravi**

Durata del soggiorno > 1 giorno e PCCL > 2 e (Età < 3 anni o Diagnosi nella tabella B76-2 o Diagnosi secondaria nella tabella B76-3 o PCCL > 3) o Procedura nella tabella B76-6 e durata del soggiorno > 1 giorno e (Diagnosi nella tabella B76-2 o Diagnosi secondaria nella tabella B76-3)

**DRG B76D****Crisi epilettiche, più di 1 giorno di degenza, con CC gravi, età > 2 anni o con EEG**

Durata del soggiorno > 1 giorno e PCCL > 2 o Procedura nella tabella B76-6 e durata del soggiorno > 1 giorno

**DRG B76E****Crisi epilettiche, con diagnosi complicante o diagnostica complessa o età < 6 anni**

Diagnosi secondaria nella tabella B76-4 o Età < 6 anni o Diagnosi nella tabella B76-2

**DRG B76F****Crisi epilettiche, età > 5 anni****Diagnosi principale B76-1**

F07.2	Sindrome post-commotiva	G40.4	Altre epilessie e sindromi epilettiche generalizzate
G25.3	Miocloni	G40.5	Sindromi epilettiche speciali
G40.00	Sindrome pseudo Lennox	G40.6	Crisi di grande male non specificata (con o senza piccolo male)
G40.01	Picchi continui ed onde durante il sonno a onde lente	G40.7	Piccolo male non specificato, senza attacchi di grande male
G40.02	Epilessia psicomotoria benigna [attacchi di terrore]	G40.8	Altre epilessie
G40.08	Altre epilessie e sindromi epilettiche idiopatiche, definite per localizzazione (focale) (parziale), con crisi ad esordio focale	G40.9	Epilessia non specificata
G40.09	Epilessia e sindromi epilettiche idiopatiche, definite per localizzazione (focale) (parziale), con crisi ad esordio focale, non specificate	G41.0	Stato di grande male epilettico
G40.1	Epilessia e sindromi epilettiche sintomatiche, definite per localizzazione (focale) (parziale), con crisi parziali semplici	G41.1	Stato di piccolo male epilettico
G40.2	Epilessia e sindromi epilettiche sintomatiche, definite per localizzazione (focale) (parziale), con crisi parziali complesse	G41.2	Stato di male epilettico parziale complesso
G40.3	Epilessia e sindromi epilettiche generalizzate idiopatiche	G41.8	Altro stato di male epilettico
		G41.9	Stato di male epilettico non specificato
		I67.7	Arterite cerebrale non classificata altrove
		P90	Convulsioni neonatali

**Diagnosi B76-2**

G41.0	Stato di grande male epilettico	G41.8	Altro stato di male epilettico
G41.1	Stato di piccolo male epilettico	G41.9	Stato di male epilettico non specificato
G41.2	Stato di male epilettico parziale complesso		

**Diagnosi secondaria B76-3**

Q00.0	Anencefalia	Q04.9	Malformazione congenita dell'encefalo non specificata
Q00.1	Craniorachischisi	Q05.0	Spina bifida cervicale con idrocefalo
Q00.2	Iniencefalia	Q05.1	Spina bifida toracica con idrocefalo
Q01.0	Encefalocele frontale	Q05.2	Spina bifida lombare con idrocefalo
Q01.1	Encefalocele S.A.I. o frontale	Q05.3	Spina bifida sacrale con idrocefalo
Q01.2	Encefalocele occipitale	Q05.4	Spina bifida non specificata, con idrocefalo
Q01.8	Encefalocele di altre sedi	Q05.5	Spina bifida cervicale senza idrocefalo
Q01.9	Encefalocele non specificato	Q05.6	Spina bifida toracica senza idrocefalo
Q02	Microcefalia	Q05.7	Spina bifida lombare senza idrocefalo
Q03.0	Malformazioni dell'acquedotto di Silvio	Q05.8	Spina bifida sacrale senza idrocefalo
Q03.1	Atresia dei forami di Magendie e di Luschka	Q05.9	Spina bifida non specificata
Q03.8	Altro idrocefalo congenito	Q06.0	Amielia
Q03.9	Idrocefalo congenito non specificato	Q06.1	Ipoplasia e displasia del midollo spinale
Q04.0	Malformazioni congenite del corpo calloso	Q06.2	Diastematomielia
Q04.1	Arinencefalia	Q06.3	Altre malformazioni congenite della cauda equina
Q04.2	Oloprosencefalia	Q06.4	Idromielia
Q04.3	Altre difetti, per riduzione, dell'encefalo	Q06.8	Altre malformazioni congenite specificate del midollo spinale
Q04.4	Displasia setto-ottica	Q06.9	Malformazione congenita del midollo spinale non specificata
Q04.5	Megaloencefalia	Q07.0	Sindrome di Arnold-Chiari
Q04.6	Cisti cerebrali congenite	Q07.8	Altre malformazioni congenite specificate del sistema nervoso
Q04.8	Altre malformazioni congenite specificate dell'encefalo	Q07.9	Malformazione congenita del sistema nervoso non specificata

**Diagnosi secondaria B76-4**

G31.81	Citopatia mitocondriale	G31.88	Altre malattie degenerative specificate del sistema nervoso
G31.82	Demenza con corpi di Lewy		

**Procedura B76-5**

89.19.10†↔	Diagnostica video-EEG intensiva non invasiva	99.b3.11†↔	Trattamento complesso per epilessia refrattaria, da almeno 14 a massimo 20 giorni di trattamento
89.19.20†↔	Diagnostica video-EEG intensiva invasiva per epilessia	99.b3.12†↔	Trattamento complesso per epilessia refrattaria, 21 e più giorni di trattamento
99.b3.10†↔	Trattamento complesso per epilessia refrattaria, da almeno 7 a massimo 13 giorni di trattamento		

**Procedura B76-6**

89.14.11†↔	Elettroencefalografia del sonno	89.19.40†↔	Monitoraggio elettroencefalografico video, EEG poligrafico nel sonno notturno
89.14.12†↔	Elettroencefalografia prolungata, durata più di 12 ore	89.19.99†↔	Monitoraggio elettroencefalografico video e radio-telemetrico, altro
89.19.00†↔	Monitoraggio elettroencefalografico video e radio-telemetrico, NAS		
89.19.30†↔	Monitoraggio elettroencefalografico video e radio-telemetrico con sorveglianza permanente		

**ADRG B77****Cefalea**

Diagnosi principale nella tabella B77-1

**DRG B77Z****Cefalea****Diagnosi principale B77-1**

G43.0	Emicrania senza aura [emicrania comune]	G44.1	Cefalea vasomotoria non classificata altrove
G43.1	Emicrania con aura [emicrania classica]	G44.2	Cefalea tensiva
G43.2	Stato di male emicranico	G44.3	Cefalea cronica post-traumatica
G43.3	Emicrania complicata	G44.4	Cefalea da farmaci non classificata altrove
G43.8	Altre forme di emicrania	G44.8	Altre sindromi cefalalgiche specificate
G43.9	Emicrania non specificata	G97.1	Altra reazione secondaria a puntura lombare
G44.0	Sindrome di cefalea a grappolo	R51	Cefalea

**ADRG B78****Traumatismo intracranico**

Diagnosi principale nella tabella B78-1

**DRG B78A****Traumatismo intracranico, con diagnosi complicanti o età < 1 anno**

Diagnosi nella tabella B78-2 o Età &lt; 1 anno

**DRG B78B****Traumatismo intracranico, età > 0 anni, senza diagnosi complicanti****DRG B78C****Traumatismo intracranico, 1 giorno di degenza**

Durata del soggiorno è uguale 1 giorno

**Diagnosi principale B78-1**

S06.1	Edema cerebrale traumatico	S06.32	Contusione cerebellare focale
S06.20	Traumatismo cerebrale e cerebellare diffuso, non specificato	S06.33	Ematoma cerebrale focale
S06.21	Contusioni cerebrali diffuse	S06.34	Ematoma cerebellare focale
S06.22	Contusioni cerebellari diffuse	S06.38	Altri traumi cerebrali e cerebellari focali
S06.23	Ematomi intracerebrali e cerebellari multipli	S06.4	Emorragia epidurale
S06.28	Altri traumi cerebrali e cerebellari diffusi	S06.5	Emorragia subdurale traumatica
S06.30	Traumatismo cerebrale e cerebellare focale, non specificato	S06.6	Emorragia subaracnoidea traumatica
S06.31	Contusione cerebrale focale	S06.8	Altri traumi intracranici

**Diagnosi B78-2**

S06.21	Contusioni cerebrali diffuse	S06.32	Contusione cerebellare focale
S06.22	Contusioni cerebellari diffuse	S06.33	Ematoma cerebrale focale
S06.23	Ematomi intracerebrali e cerebellari multipli	S06.34	Ematoma cerebellare focale
S06.31	Contusione cerebrale focale	S06.6	Emorragia subaracnoidea traumatica

**ADRG B79 Fratture del cranio**

Diagnosi principale nella tabella B79-1

**DRG B79Z Fratture del cranio****Diagnosi principale B79-1**

P13.0	Frattura cranica da trauma da parto	S02.8	Fratture di altre ossa craniche e facciali
S02.0	Frattura della volta cranica	S02.9	Frattura di ossa craniche o facciali, sede non specificata
S02.1	Frattura della base cranica	T02.00	Fratture interessanti la testa e il collo: chiusa
S02.3	Frattura del pavimento dell'orbita	T02.01	Fratture interessanti la testa e il collo: aperta
S02.7	Fratture multiple interessanti cranio e ossa facciali		

**ADRG B80 Altri traumatismi del capo**

Diagnosi principale nella tabella B80-1

**DRG B80Z Altri traumatismi del capo****Diagnosi principale B80-1**

S06.0	Commozione cerebrale	Z03.3	Osservazione per sospetto di disturbo del sistema nervoso centrale
S06.9	Traumatismo intracranico non specificato		

**ADRG B81 Altre malattie del sistema nervoso**

Diagnosi principale nella tabella B81-1

**DRG B81A Altre malattie del sistema nervoso con diagnostica complessa ed età < 16 anni o diagnosi complicante**

Diagnosi principale nella tabella B81-2 e (Età &lt; 16 anni o Diagnosi principale nella tabella B81-3)

**DRG B81B Altre malattie del sistema nervoso con diagnostica complessa ed età > 15 anni**

Diagnosi principale nella tabella B81-2

**DRG B81C Altre malattie del sistema nervoso****Diagnosi principale B81-1**

A88.1	Vertigine epidemica	F72.8	Ritardo mentale grave: Altro disturbo del comportamento
D18.02	Emangioma di qualsiasi sede: intracranico	F72.9	Ritardo mentale grave: senza indicazioni di disturbo del comportamento
F70.0	Ritardo mentale lieve: Nessun o minimo disturbo del comportamento	F73.0	Ritardo mentale profondo: Nessun o minimo disturbo del comportamento
F70.1	Ritardo mentale lieve: Disturbo del comportamento evidente, che necessita di osservazione o terapia	F73.1	Ritardo mentale profondo: Disturbo del comportamento evidente, che necessita di osservazione o terapia
F70.8	Ritardo mentale lieve: Altro disturbo del comportamento	F73.8	Ritardo mentale profondo: Altro disturbo del comportamento
F70.9	Ritardo mentale lieve: senza indicazioni di disturbo del comportamento	F73.9	Ritardo mentale profondo: senza indicazioni di disturbo del comportamento
F71.0	Ritardo mentale di media gravità: Nessun o minimo disturbo del comportamento	F74.0	Intelligenza dissociata: Nessun o minimo disturbo del comportamento
F71.1	Ritardo mentale di media gravità: Disturbo del comportamento evidente, che necessita di osservazione o terapia	F74.1	Intelligenza dissociata: Disturbo del comportamento evidente, che necessita di osservazione o terapia
F71.8	Ritardo mentale di media gravità: Altro disturbo del comportamento	F74.8	Intelligenza dissociata: Altro disturbo del comportamento
F71.9	Ritardo mentale di media gravità: senza indicazioni di disturbo del comportamento	F74.9	Intelligenza dissociata: senza indicazioni di disturbo del comportamento
F72.0	Ritardo mentale grave: Nessun o minimo disturbo del comportamento	F78.0	Ritardo mentale di altro tipo: Nessun o minimo disturbo del comportamento
F72.1	Ritardo mentale grave: Disturbo del comportamento evidente, che necessita di osservazione o terapia	F78.1	Ritardo mentale di altro tipo: Disturbo del comportamento evidente, che necessita di osservazione o terapia



F78.8	Ritardo mentale di altro tipo: Altro disturbo del comportamento	Q01.2	Encefalocele occipitale
F78.9	Ritardo mentale di altro tipo: senza indicazioni di disturbo del comportamento	Q01.8	Encefalocele di altre sedi
F79.0	Ritardo mentale non specificato: Nessun o minimo disturbo del comportamento	Q01.9	Encefalocele non specificato
F79.1	Ritardo mentale non specificato: Disturbo del comportamento evidente, che necessita di osservazione o terapia	Q02	Microcefalia
F79.8	Ritardo mentale non specificato: Altro disturbo del comportamento	Q03.0	Malformazioni dell'acquedotto di Silvio
F79.9	Ritardo mentale non specificato: senza indicazioni di disturbo del comportamento	Q03.1	Atresia dei forami di Magendie e di Luschka
F95.0	Disturbo di tipo tic transitorio	Q03.8	Altro idrocefalo congenito
F95.1	Disturbo di tipo tic cronico motorio o vocale	Q03.9	Idrocefalo congenito non specificato
F95.2	Disturbi a tipo tic combinati motori multipli e vocali [Sindrome di Tourette]	Q04.0	Malformazioni congenite del corpo calloso
F95.8	Altri disturbi di tipo tic	Q04.1	Arinencefalia
F95.9	Disturbo di tipo tic non specificato	Q04.2	Oloprosencefalia
F98.5	Balbuie [tartagliamento]	Q04.3	Altre difetti, per riduzione, dell'encefalo
F98.6	Eloquio disordinato	Q04.4	Displasia setto-ottica
G08	Flebite e tromboflebite intracraniche ed intrarachidiane	Q04.5	Megalencefalia
G24.3	Torcicollo spastico	Q04.6	Cisti cerebrali congenite
G24.4	Distonia orofacciale idiopatica	Q04.8	Altre malformazioni congenite specificate dell'encefalo
G24.8	Altra distonia	Q04.9	Malformazione congenita dell'encefalo non specificata
G24.9	Distonia non specificata	Q05.0	Spina bifida cervicale con idrocefalo
G25.0	Tremore essenziale	Q05.1	Spina bifida toracica con idrocefalo
G25.1	Tremore da farmaci	Q05.2	Spina bifida lombare con idrocefalo
G25.2	Altre forme specificate di tremore	Q05.3	Spina bifida sacrale con idrocefalo
G25.6	Tic da farmaci ed altri tic di origine organica	Q05.4	Spina bifida non specificata, con idrocefalo
G47.4	Narcolessia e cataplessia	Q05.5	Spina bifida cervicale senza idrocefalo
G60.1	Malattia di Refsum	Q05.6	Spina bifida toracica senza idrocefalo
G71.1	Disturbi miotonici	Q05.7	Spina bifida lombare senza idrocefalo
G72.0	Miopia da farmaci	Q05.8	Spina bifida sacrale senza idrocefalo
G72.1	Miopia alcolica	Q05.9	Spina bifida non specificata
G72.2	Miopia da altri agenti tossici	Q06.0	Amiopia
G72.9	Miopia non specificata	Q06.1	Ipoplasi e displasia del midollo spinale
G83.1	Monoparesi e monoplegia di arto inferiore	Q06.2	Diastematomielia
G83.2	Monoparesi e monoplegia dell'arto superiore	Q06.3	Altre malformazioni congenite della cauda equina
G83.3	Monoparesi e monoplegia non specificata	Q06.4	Idromielia
G83.9	Sindrome paralitica non specificata	Q06.8	Altre malformazioni congenite specificate del midollo spinale
G90.1	Disautonomia familiare [Sindrome di Riley-Day]	Q06.9	Malformazione congenita del midollo spinale non specificata
G92	Encefalopatia tossica	Q07.0	Sindrome di Arnold-Chiari
G93.0	Cisti cerebrali	Q07.8	Altre malformazioni congenite specificate del sistema nervoso
G93.2	Iperensione endocranica benigna	Q07.9	Malformazione congenita del sistema nervoso non specificata
G93.7	Sindrome di Reye	Q28.00	Aneurisma arteriovenoso congenito di vasi precerebrali
G96.0	Liquorrea	Q28.01	Fistola arteriovenosa congenita di vasi precerebrali
G96.1	Disturbi delle meningi non classificati altrove	Q28.08	Altra malformazione arteriovenosa congenita di vasi precerebrali
G97.0	Perdita di liquor cerebrospinale dopo puntura lombare	Q28.09	Malformazione arteriovenosa congenita di vasi precerebrali non specificata
G97.2	Ipotensione intracranica post-derivazione ventricolare	Q28.10	Aneurisma congenito di vasi precerebrali
G97.80	Fistola liquorale postoperatoria	Q28.11	Fistola congenita di vasi precerebrali
G97.81	Mutismo (cerebellare) postoperatorio	Q28.18	Altra malformazione congenita di vasi precerebrali
G97.88	Altri disturbi iatrogeni del sistema nervoso	Q28.19	Malformazione congenita di vasi precerebrali non specificata
G97.9	Disturbo iatrogeno del sistema nervoso, non specificato	Q28.20	Aneurisma arteriovenoso congenito di vasi cerebrali
H47.1	Papilledema non specificato	Q28.21	Fistola arteriovenosa congenita di vasi cerebrali
H47.4	Disturbi del chiasma ottico	Q28.28	Altra malformazione arteriovenosa congenita di vasi cerebrali
H47.5	Disturbi di altre vie ottiche	Q28.29	Malformazione arteriovenosa congenita di vasi cerebrali non specificata
H47.6	Disturbi della corteccia visiva	Q28.30	Aneurisma arteriovenoso congenito di vasi cerebrali
H47.7	Disturbo delle vie ottiche non specificato	Q28.31	Fistola congenita di vasi cerebrali
H51.2	Oftalmoplegia internucleare	Q28.38	Altra malformazione congenita di vasi cerebrali
I67.5	Malattia di Moyamoya	Q28.39	Malformazione congenita di vasi cerebrali non specificata
I67.6	Trombosi non piogena del sistema venoso intracranico	Q76.0	Spina bifida occulta
P21.0	Asfissia grave alla nascita	Q85.0	Neurofibromatosi (non maligna)
P21.1	Asfissia lieve o moderata alla nascita	Q85.1	Sclerosi tuberosa
P21.9	Asfissia alla nascita non specificata	Q90.0	Trisomia 21, non disgiunzione meiotica
P91.3	Irritabilità cerebrale neonatale	Q90.1	Trisomia 21, mosaicismo (non disgiunzione mitotica)
P94.2	Ipotonia congenita	Q90.2	Trisomia 21, traslocazione
Q00.0	Anencefalia	Q90.9	Sindrome di Down non specificata
Q00.1	Craniorachischisi	Q91.0	Trisomia 18, non disgiunzione meiotica
Q00.2	Iniencefalia	Q91.1	Trisomia 18, mosaicismo (non disgiunzione mitotica)
Q01.0	Encefalocele frontale	Q91.2	Trisomia 18, traslocazione
Q01.1	Encefalocele S.A.I. o frontale	Q91.3	Sindrome di Edwards non specificata
		Q91.4	Trisomia 13, non disgiunzione meiotica
		Q91.5	Trisomia 13, mosaicismo (non disgiunzione mitotica)
		Q91.6	Trisomia 13, traslocazione
		Q91.7	Sindrome di Patau non specificata

Q93.0	Monosomia completa, non disgiunzione meiotica	R83.1	Risultato anormale di esame del liquido cerebrospinale: valore ormonale anormale
Q93.1	Monosomia completa, mosaicismo (non disgiunzione mitotica)	R83.2	Risultato anormale di esame del liquido cerebrospinale: valore anormale di droghe, medicinali o altre sostanze biologicamente attive
Q93.2	Cromosomi ad anello e dicentrici	R83.3	Risultato anormale di esame del liquido cerebrospinale: valore anormale di sostanze ad uso principalmente non medico
Q93.3	Delezione del braccio corto del cromosoma 4	R83.4	Risultato anormale di esame del liquido cerebrospinale: Risultati immunologici anormali
Q93.4	Delezione del braccio corto del cromosoma 5	R83.5	Risultato anormale di esame del liquido cerebrospinale: Risultati microbiologici anormali
Q93.5	Altre delezioni parziali di un cromosoma	R83.6	Risultato anormale di esame del liquido cerebrospinale: Risultati citologici anormali
Q93.6	Delezioni visibili solo in prometafase	R83.7	Risultato anormale di esame del liquido cerebrospinale: risultati istologici anormali
Q93.7	Delezioni con altri riarrangiamenti complessi	R83.8	Risultato anormale di esame del liquido cerebrospinale: altri risultati anormali
Q93.8	Altre delezioni a carico di autosomi	R83.9	Risultato anormale di esame del liquido cerebrospinale: risultato anormale non precisato
Q93.9	Delezione a carico di autosomi non specificata	R90.0	Immagine di lesione intracranica occupante spazio
R06.80	Evento di apparente minaccia per la vita (ALTE) del lattante	R90.8	Altri risultati anormali di diagnostica per immagini del sistema nervoso centrale
R20.0	Anestesia cutanea	R93.0	Risultati anormali di diagnostica per immagini del cranio e della testa non classificati altrove
R20.1	Ipoestesia cutanea	R94.0	Risultati anormali di esami per studi di funzionalità del sistema nervoso centrale
R20.2	Parestesia cutanea	R94.1	Risultati anormali di esami per studi di funzionalità del sistema nervoso periferico e degli organi di senso
R20.3	Iperestesia	R95.0	Sindrome della morte improvvisa nell'infanzia con menzione di autopsia
R20.8	Altri e non specificati disturbi della sensibilità cutanea	R95.9	Sindrome della morte improvvisa nell'infanzia senza menzione di autopsia
R25.0	Movimenti anormali della testa	S04.0	Traumatismo del nervo ottico e delle vie ottiche
R25.1	Tremore non specificato	T85.0	Complicanza meccanica di shunt ventricolare intracranico (comunicante)
R25.3	Fascicolazione	T85.1	Complicanza meccanica di stimolatore elettronico impiantato nel sistema nervoso centrale
R25.8	Altri e non specificati movimenti involontari anormali	T85.81	Altre complicanze di dispositivi protesici, impianti ed innesti nel sistema nervoso
R26.0	Andatura atassica		
R26.1	Andatura paralitica		
R26.8	Altre e non specificate anomalie dell'andatura e della motilità		
R27.0	Atassia non specificata		
R27.8	Altra e non specificata mancanza di coordinazione		
R29.1	Meningismo		
R29.2	Riflesso anormale		
R29.3	Anormalità posturale		
R29.5	Negligenza spaziale unilaterale		
R29.6	Tendenza a cadere, non classificata altrove		
R29.8	Altri e non specificati sintomi e segni che interessano il sistema nervoso e il sistema osteomuscolare		
R43.0	Anosmia		
R43.1	Parosmia		
R43.2	Parageusia		
R43.8	Altri e non specificati disturbi dell'olfatto e del gusto		
R47.0	Disfasia ed afasia		
R47.1	Disartria ed anartria		
R47.8	Altri e non specificati disturbi del linguaggio		
R83.0	Risultato anormale di esame del liquido cerebrospinale: valore enzimatico anormale		

### Diagnosi principale B81-2

G08	Flebite e tromboflebite intracraniche ed intrarachidiane	Q04.0	Malformazioni congenite del corpo calloso
G92	Encefalopatia tossica	Q04.3	Altre difetti, per riduzione, dell'encefalo
I67.5	Malattia di Moyamoya	Q04.6	Cisti cerebrali congenite
I67.6	Trombosi non piogena del sistema venoso intracranico	Q04.8	Altre malformazioni congenite specificate dell'encefalo
Q03.1	Atresia dei forami di Magendie e di Luschka	Q04.9	Malformazione congenita dell'encefalo non specificata

### Diagnosi principale B81-3

I67.5 Malattia di Moyamoya

#### ADRG B82

#### Altre malattie dei nervi periferici

Diagnosi principale nella tabella B82-1

#### DRG B82Z

#### Altre malattie dei nervi periferici

### Diagnosi principale B82-1

G56.0	Sindrome del tunnel carpale	S64.2	Traumatismo del nervo radiale a livello del polso e della mano
G58.0	Neuropatia intercostale	S64.3	Traumatismo di nervo digitale del pollice
S64.0	Traumatismo del nervo ulnare a livello del polso e della mano	S64.4	Traumatismo di nervo digitale di altro dito della mano
S64.1	Traumatismo del nervo mediano a livello del polso e della mano		

S64.7 Traumatismo di nervi multipli a livello del polso e della mano  
S64.8 Traumatismo di altri nervi a livello del polso e della mano

S64.9 Traumatismo di nervo non specificato a livello del polso e della mano

## ADRG B84 Mielopatie vascolari

Diagnosi principale nella tabella B84-1

## DRG B84Z Mielopatie vascolari

### Diagnosi principale B84-1

G95.1 Mielopatie vascolari

## ADRG B85 Malattie degenerative del sistema nervoso o paralisi cerebrale

Diagnosi principale nella tabella B85-1

## DRG B85A Malattie degenerative del sistema nervoso con paralisi cerebrale o diagnostica complessa, età < 16 anni

Diagnosi principale nella tabella B85-2 e Età < 16 anni

## DRG B85B Malattie degenerative del sistema nervoso con paralisi cerebrale o diagnostica complessa, età > 15 anni

Diagnosi principale nella tabella B85-2

## DRG B85C Malattie degenerative del sistema nervoso senza paralisi cerebrale, senza diagnostica complessa

### Diagnosi B85-1

A81.0	Malattia di Creutzfeldt-Jakob	G70.2	Miastenia congenita e dello sviluppo
A81.1	Panencefalite sclerosante subacuta	G71.0	Distrofia muscolare
A81.2	Leucoencefalopatia multifocale progressiva	G71.2	Miopatie congenite
A81.8	Altre infezioni del sistema nervoso centrale da virus atipici	G71.3	Miopatia mitocondriale non classificata altrove
A81.9	Infezione, non specificata, del sistema nervoso centrale da virus non convenzionale	G71.8	Altre malattie primitive dei muscoli
E75.0	Gangliosidosi GM2	G71.9	Malattie primitive dei muscoli non specificate
E75.1	Altre gangliosidosi	G72.3	Paralisi periodica
E75.2	Altre sfingolipidosi	G72.4	Miopatia infiammatoria non classificata altrove
E75.4	Idiozia amaurotica	G72.80	Miopatia del paziente critico
F84.2	Sindrome di Rett	G72.88	Altre miopatie specificate
G10	Malattia di Huntington	G80.0	Paralisi cerebrale con quadriplegia spastica
G12.0	Atrofia muscolare spinale infantile tipo I [Werdnig-Hoffman]	G80.1	Paralisi cerebrale con diplegia spastica
G12.1	Altre atrofie muscolari spinali ereditarie	G80.2	Paralisi cerebrale infantile con emiplegia spastica
G12.2	Malattia del motoneurone	G80.3	Paralisi cerebrale discinetica
G12.8	Altre atrofie muscolari spinali e sindromi correlate	G80.4	Paralisi cerebrale atassica
G12.9	Atrofia muscolare spinale S.A.I.	G80.8	Altra paralisi cerebrale infantile
G23.2	Degenerazione striato-nigrica	G80.9	Paralisi cerebrale infantile non specificata
G24.0	Distonia da farmaci	G81.0	Emiplegia flaccida ed emiparesi
G24.1	Distonia familiare idiopatica	G81.1	Emiplegia spastica ed emiparesi
G24.2	Distonia non familiare idiopatica	G81.9	Emiplegia ed emiparesi non specificate
G25.4	Corea da farmaci	G83.0	Diparesi e diplegia degli arti superiori
G25.5	Altre forme di corea	G83.80	Sindrome locked-in
G25.80	Movimenti periodici delle gambe durante il sonno	G83.88	Altre sindromi paralitiche specificate
G25.81	Sindrome delle gambe senza riposo [restless-legs-syndrom]	G90.3	Atrofia multisistemica
G25.88	Altri disturbi specificati extrapiramidali e del movimento	G91.0	Iidrocefalo comunicante
G25.9	Disturbi extrapiramidali e del movimento non specificati	G91.1	Iidrocefalo ostruttivo
G31.2	Degenerazione del sistema nervoso dovuta ad alcol	G91.20	Iidrocefalo normoteso idiopatico
G31.81	Citopatia mitocondriale	G91.21	Iidrocefalo normoteso secondario
G31.82	Demenza con corpi di Lewy	G91.29	Iidrocefalo normoteso non specificato
G31.88	Altre malattie degenerative specificate del sistema nervoso	G91.3	Iidrocefalo post-traumatico non specificato
G31.9	Malattia degenerativa del sistema nervoso non specificata	G91.8	Altra forma di idrocefalo
G70.0	Miastenia grave	G91.9	Iidrocefalo non specificato
		G93.1	Danno encefalico anossico non classificato altrove

G95.0	Siringomielia e siringobulbia	P94.0	Miastenia grave transitoria neonatale
I67.3	Leucoencefalopatia vascolare progressiva		

**Diagnosi B85-2**

A81.0	Malattia di Creutzfeldt-Jakob	G80.0	Paralisi cerebrale con quadripiegia spastica
A81.1	Panencefalite sclerosante subacuta	G80.1	Paralisi cerebrale con diplegia spastica
E75.2	Altre sfingolipidosi	G80.2	Paralisi cerebrale infantile con emiplegia spastica
G23.2	Degenerazione striato-nigrica	G80.3	Paralisi cerebrale discinetica
G31.81	Citopatia mitocondriale	G80.4	Paralisi cerebrale atassica
G31.82	Demenza con corpi di Lewy	G80.8	Altra paralisi cerebrale infantile
G31.88	Altre malattie degenerative specificate del sistema nervoso	G80.9	Paralisi cerebrale infantile non specificata
G70.0	Miastenia grave	G83.0	Diparesi e diplegia degli arti superiori

**ADRG B86** **Compressione del midollo spinale, non altrimenti specificata e malattia del midollo spinale, non altrimenti specificata**

Diagnosi principale nella tabella B86-1

**DRG B86Z** **Compressione del midollo spinale non altrimenti specificata e malattia del midollo spinale non altrimenti specificata**

**Diagnosi principale B86-1**

G95.2	Compressione midollare non specificata	G95.9	Malattia del midollo spinale non specificata
-------	--	-------	--

**ADRGs 901, 902** **procedure OR non correlata**

Procedure OR non correlata

**DRGs 901A, 901B, 901C, 901D, 902Z**



# **MDC 02**

Malattie e disturbi dell'occhio



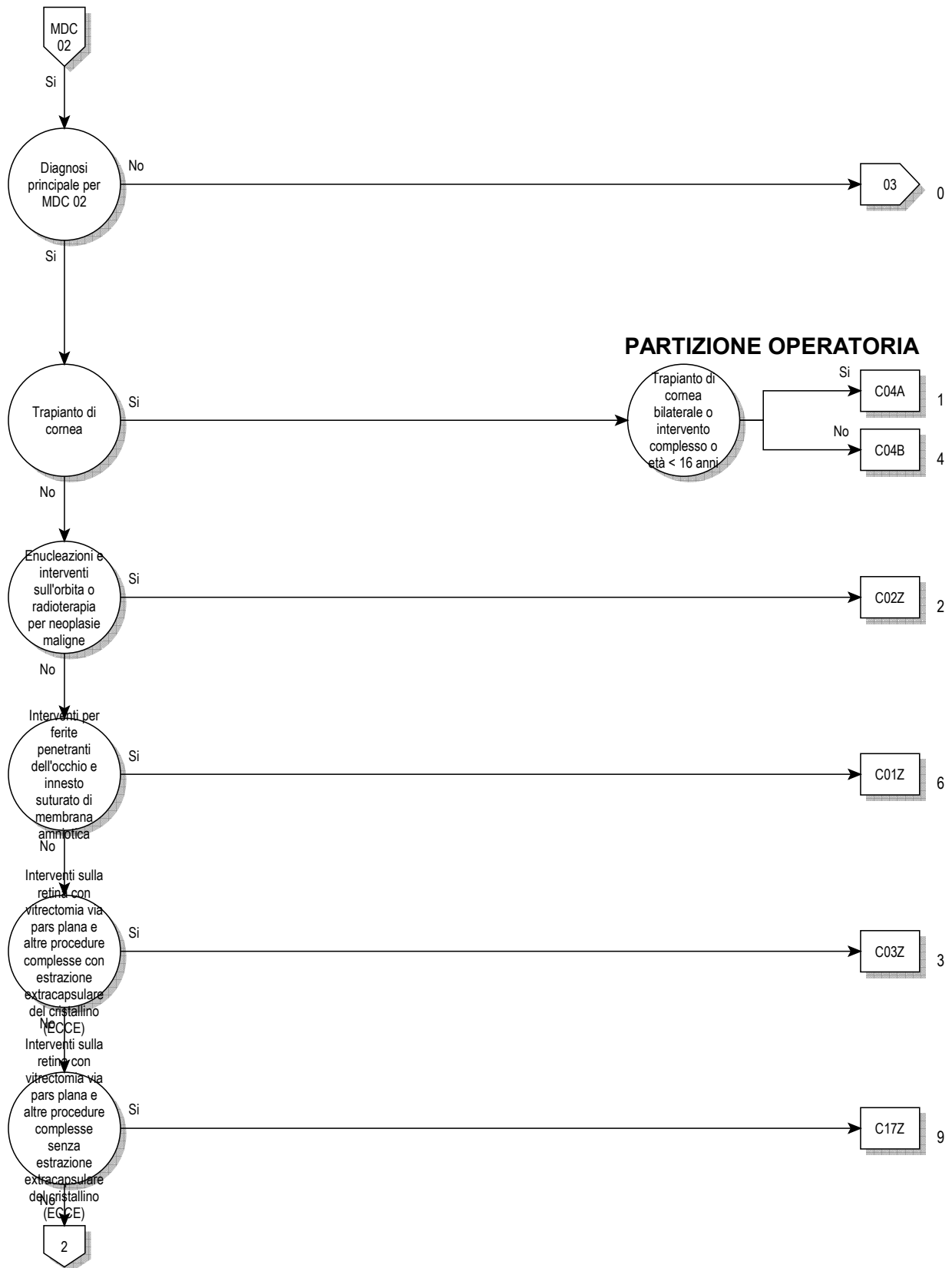

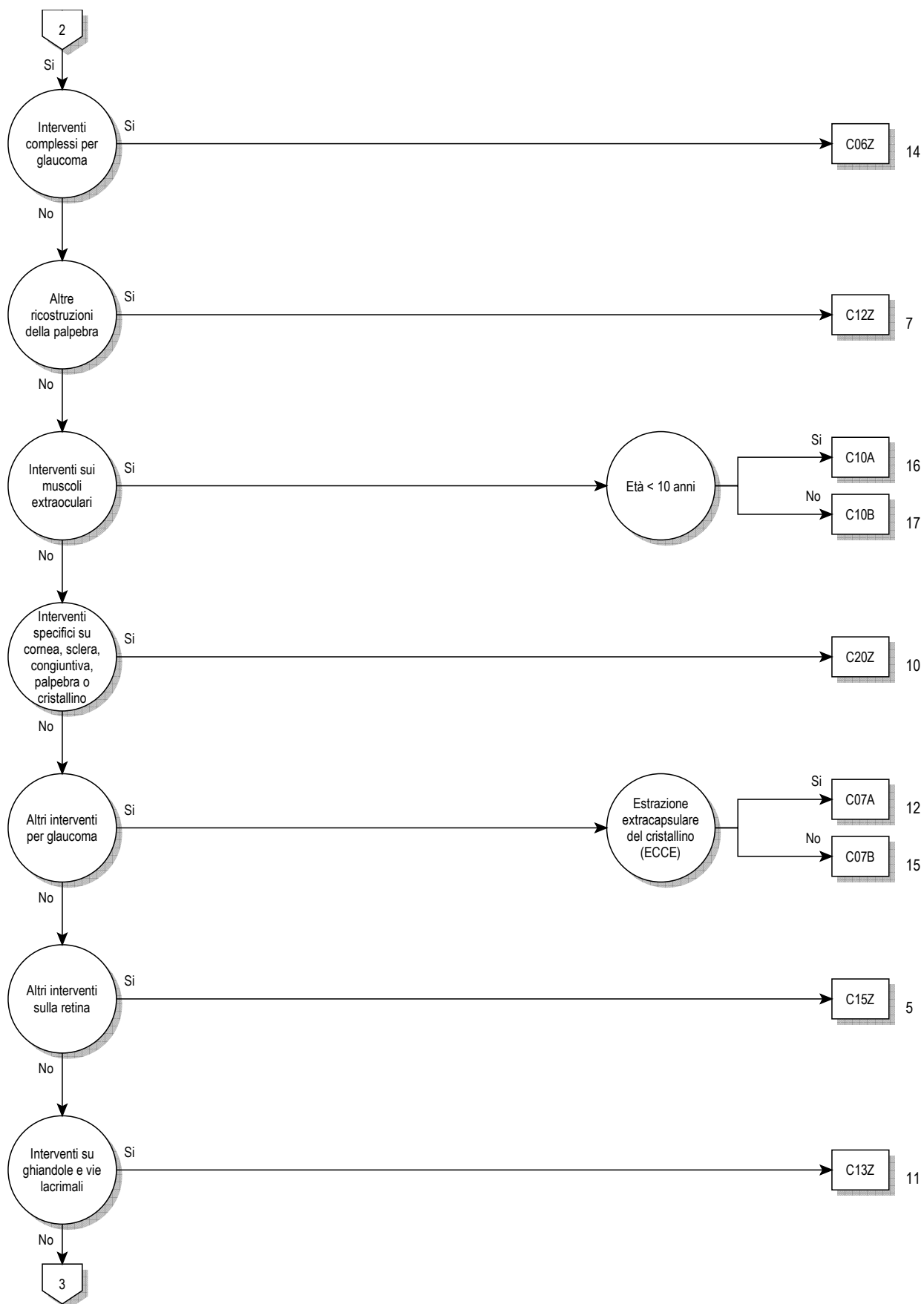

02



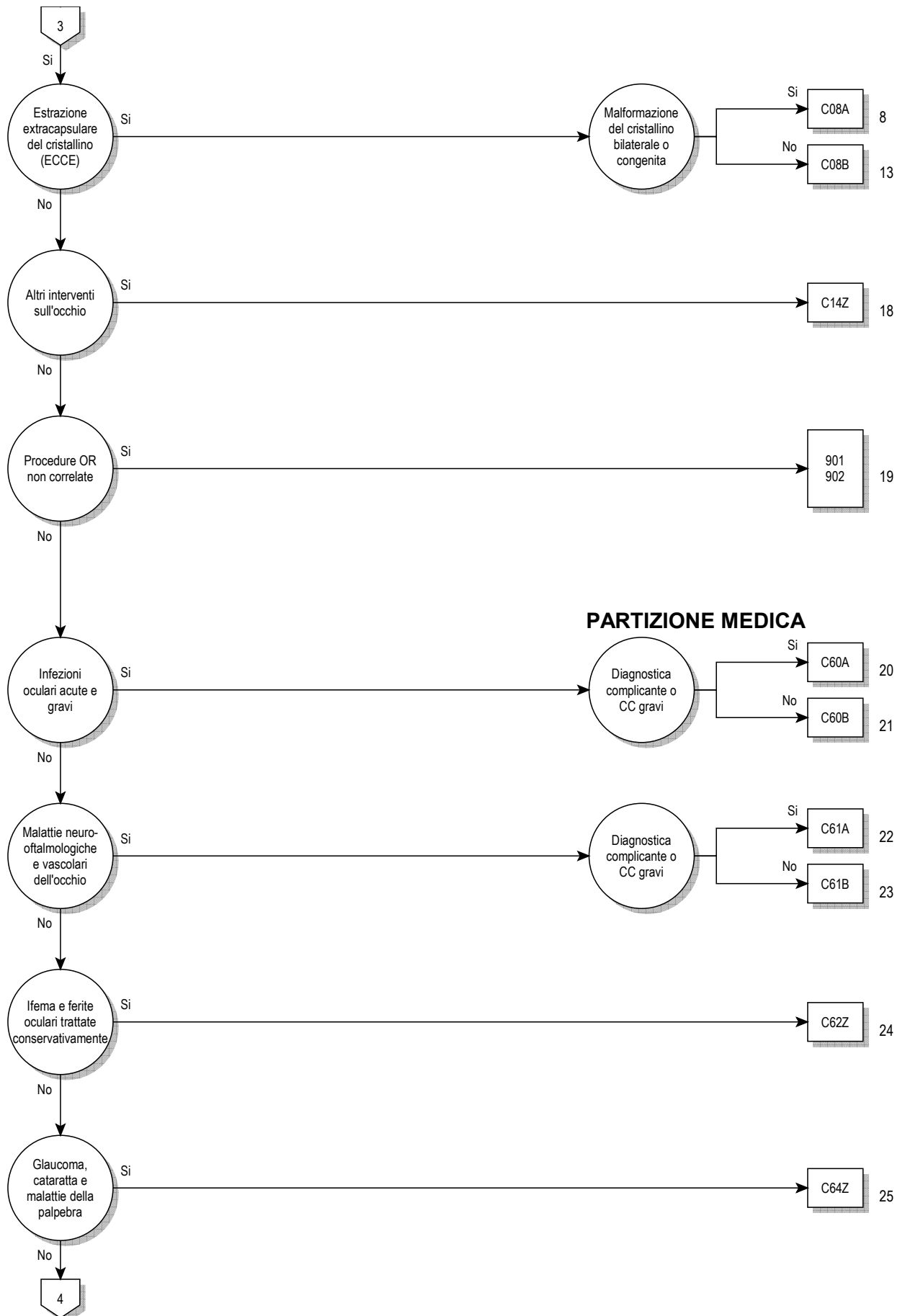



02

**Logica decisionale MDC 02**

Diagnosi principale nella tabella MDC02-0

**Diagnosi principale per MDC 02 (MDC02-0)**

A18.5	Tubercolosi dell'occhio	E50.1	Deficit di vitamina A con macchie di Bitot e xerosi congiuntivale
A50.3	Oftalmopatia sifilitica congenita tardiva	E50.2	Deficit di vitamina A con xerosi corneale
A54.3	Infezione oculare gonococcica	E50.3	Deficit di vitamina A con ulcera e xerosi corneale
A71.0	Stadio iniziale di tracoma	E50.4	Deficit di vitamina A con cheratomalacia
A71.1	Stadio attivo di tracoma	E50.5	Deficit di vitamina A con emeralopia
A71.9	Tracoma non specificato	E50.6	Deficit di vitamina A con cicatrici xeroftalmiche della cornea
A74.0	Congiuntivite da Chlamydiae {H13.1}	E50.7	Altre manifestazioni oculari da deficit di vitamina A
B00.5	Oftalmopatia erpetica	G24.5	Blefarospasmo
B02.3	Oftalmopatia da zoster	H00.0	Orzaiolo ed altra infiammazione profonda della palpebra
B30.0	Cheratocongiuntivite da adenovirus {H19.2}	H00.1	Calazio
B30.1	Congiuntivite da adenovirus {H13.1}	H01.0	Blefarite
B30.2	Faringocongiuntivite virale	H01.1	Dermatosi non infettive della palpebra
B30.3	Congiuntivite acuta emorragica epidemica (da enterovirus) {H13.1}	H01.8	Altra infiammazione specificata della palpebra
		H01.9	Infiammazione palpebrale non specificata
B30.8	Altre congiuntiviti virali {H13.1}	H02.0	Entropion e trichiasi della palpebra
B30.9	Congiuntivite virale non specificata	H02.1	Ectropion della palpebra
B58.0	Oftalmopatia da toxoplasma	H02.2	Lagoftalmo
B69.1	Cisticercosi dell'occhio	H02.3	Blefarocalasia
B94.0	Sequela di tracoma	H02.4	Ptosi palpebrale
C43.1	Melanoma maligno della palpebra, incluso il canto	H02.5	Altri disturbi funzionali della palpebra
C44.1	Tumore Maligno: Cute della palpebra, incluso il canto	H02.7	Altri disturbi degenerativi della palpebra e della regione perioculare
C69.0	Tumore Maligno: Congiuntiva		
C69.1	Tumore Maligno: Cornea	H02.8	Altri disturbi specificati della palpebra
C69.2	Tumore Maligno: Retina	H02.9	Disturbo palpebrale non specificato
C69.3	Tumore Maligno: Coroide	H03.0	Infestazione parassitaria della palpebra in malattie classificate altrove
C69.4	Tumore Maligno: Corpo ciliare		
C69.5	Tumore Maligno: Ghiandola e dotto lacrimale	H03.1	Interessamento palpebrale in altre malattie infettive classificate altrove
C69.6	Tumore Maligno: Orbita		
C69.8	Tumore Maligno: lesione sconfinante a più zone contigue dell'occhio e degli annessi	H03.8	Interessamento palpebrale in altre malattie classificate altrove
C69.9	Tumore Maligno: Occhio non specificato	H04.0	Dacrioadenite
D03.1	Melanoma in situ della palpebra, incluso il canto	H04.1	Altri disturbi di ghiandola lacrimale
D04.1	Carcinoma in situ: Cute della palpebra, incluso il canto	H04.2	Epifora
D09.2	Carcinoma in situ: Occhio	H04.3	Infiammazione acuta e non specificata delle vie lacrimali
D22.1	Nevo melanocitico della palpebra, incluso il canto	H04.4	Infiammazione cronica delle vie lacrimali
D23.1	Tumore benigno: Cute della palpebra, incluso il canto	H04.5	Stenosi ed insufficienza delle vie lacrimali
D31.0	Tumore benigno: Congiuntiva	H04.6	Altre affezioni delle vie lacrimali
D31.1	Tumore benigno: Cornea	H04.8	Altri disturbi dell'apparato lacrimale
D31.2	Tumore benigno: Retina	H04.9	Disturbo dell'apparato lacrimale non specificato
D31.3	Tumore benigno: Coroide	H05.0	Infiammazione acuta dell'orbita
D31.4	Tumore benigno: Corpo ciliare	H05.1	Disturbi infiammatori cronici dell'orbita
D31.5	Tumore benigno: Ghiandola e dotti lacrimali	H05.2	Esoftalmo
D31.6	Tumore benigno: Orbita non specificata	H05.3	Deformazione dell'orbita
D31.9	Tumore benigno: Occhio non specificato	H05.4	Enoftalmo
E10.30	Diabete mellito, tipo 1: con complicazioni oculari: non menzionato come scompensato	H05.5	Ritenzione di corpo estraneo intraoculare (di vecchia data) secondaria a ferita penetrante dell'orbita
E10.31	Diabete mellito, tipo 1: con complicazioni oculari: menzionato come scompensato	H05.8	Altri disturbi dell'orbita
E11.30	Diabete mellito, tipo 2: con complicazioni oculari: non menzionato come scompensato	H05.9	Affezione dell'orbita non specificato
E11.31	Diabete mellito, tipo 2: con complicazioni oculari: menzionato come scompensato	H06.0	Affezioni dell'apparato lacrimale in malattie classificate altrove
E12.30	Diabete mellito correlato a de-o malnutrizione: con complicazioni oculari: non menzionato come scompensato	H06.1	Infestazione parassitaria dell'orbita in malattie classificate altrove
E12.31	Diabete mellito correlato a de-o malnutrizione: con complicazioni oculari: menzionato come scompensato	H06.2	Esoftalmo distiroideo {E05.-}
E13.30	Altro tipo di diabete mellito specificato: con complicazioni oculari: non menzionato come scompensato	H06.3	Altri disturbi dell'orbita in malattie classificate altrove
E13.31	Altro tipo di diabete mellito specificato: con complicazioni oculari: menzionato come scompensato	H10.0	Congiuntivite mucopurulenta
E14.30	Diabete mellito non specificato: con complicazioni oculari: non menzionato come scompensato	H10.1	Congiuntivite atopica acuta
E14.31	Diabete mellito non specificato: con complicazioni oculari: menzionato come scompensato	H10.2	Altra congiuntivite acuta
E50.0	Deficit di vitamina A con xerosi congiuntivale	H10.3	Congiuntivite acuta non specificata
		H10.4	Congiuntivite cronica
		H10.5	Blefarocongiuntivite
		H10.8	Altre congiuntiviti
		H10.9	Congiuntivite non specificata
		H11.0	Pterigio
		H11.1	Depositi e degenerazioni della congiuntiva
		H11.2	Cicatrici congiuntivali
		H11.3	Emorragia congiuntivale

H11.4	Cisti ed altri disturbi vascolari congiuntivali	H27.1	Lussazione del cristallino
H11.8	Altri disturbi specificati della congiuntiva	H27.8	Altri disturbi specificati del cristallino
H11.9	Disturbo della congiuntiva non specificato	H27.9	Disturbo del cristallino non specificato
H13.0	Filariasi della congiuntiva {B74.-}	H28.0	Cataratta diabetica {E10-E14 con quarto carattere comune .3}
H13.1	Congiuntivite in malattie infettive e parassitarie classificate altrove	H28.1	Cataratta in altre malattie endocrine, nutrizionali e metaboliche
H13.2	Congiuntivite in altre malattie classificate altrove	H28.2	Cataratta in altre malattie classificate altrove
H13.3	Pemfigoide oculare {L12.-}	H28.8	Altri disturbi del cristallino in malattie classificate altrove
H13.8	Altri disturbi della congiuntiva in malattie classificate altrove	H30.0	Infiammazione corioretinica focale
H15.0	Sclerite	H30.1	Infiammazione corioretinica diffusa
H15.1	Episclerite	H30.2	Ciclite posteriore
H15.8	Altri disturbi della sclera	H30.8	Altre infiammazioni corioretiniche
H15.9	Disturbo della sclera non specificato	H30.9	Infiammazione corioretinica non specificata
H16.0	Ulcera corneale	H31.0	Cicatrici corioretiniche
H16.1	Altre cheratiti superficiali senza congiuntivite	H31.1	Degenerazione corioidea
H16.2	Cheratocongiuntivite	H31.2	Distrofia ereditaria della corioide
H16.3	Cheratite interstiziale e profonda	H31.3	Emorragia e rottura corioidea
H16.4	Neovascolarizzazione corneale	H31.4	Distacco di corioide
H16.8	Altre cheratiti	H31.8	Altri disturbi specificati della corioide
H16.9	Cheratite non specificata	H31.9	Disturbo della corioide non specificato
H17.0	Leucoma aderente	H32.0	Infiammazione corioretinica in malattie infettive e parassitarie classificate altrove
H17.1	Altra opacità corneale centrale	H32.8	Altri disturbi corioretinici in malattie classificate altrove
H17.8	Altre opacità e cicatrici corneali	H33.0	Distacco di retina con rottura retinica
H17.9	Cicatrice ed opacità corneali non specificate	H33.1	Retinoschisi e cisti retiniche
H18.0	Pigmentazioni e depositi corneali	H33.2	Distacco sieroso della retina
H18.1	Cheratopatia bollosa	H33.3	Rotture di retina senza distacco
H18.2	Altro edema corneale	H33.4	Distacco da trazione della retina
H18.3	Alterazioni nelle membrane della cornea	H33.5	Altri distacchi di retina
H18.4	Degenerazione corneale	H34.0	Occlusione transitoria di arteria retinica
H18.5	Distrofie corneali ereditarie	H34.1	Occlusione dell'arteria centrale della retina
H18.6	Cheratocono	H34.2	Altre occlusioni arteriose retiniche
H18.7	Altre deformazioni corneali	H34.8	Altre occlusioni vascolari retiniche
H18.8	Altri disturbi specificati della cornea	H34.9	Occlusione vascolare retinica non specificata
H18.9	Disturbo della cornea non specificato	H35.0	Retinopatia non proliferativa [background] e alterazioni vascolari retiniche
H19.0	Sclerite ed episclerite in malattie classificate altrove	H35.1	Retinopatia del prematuro
H19.1	Cheratite e cheratocongiuntivite erpetiche {B00.5}	H35.2	Altra retinopatia proliferativa
H19.2	Cheratite e cheratocongiuntivite in altre malattie infettive e parassitarie classificate altrove	H35.3	Degenerazione della macula e del polo posteriore
H19.8	Altri disturbi della sclera e della cornea in malattie classificate altrove	H35.4	Degenerazione retinica periferica
H20.0	Iridociclite acuta e subacuta	H35.5	Distrofia retinica ereditaria
H20.1	Iridociclite cronica	H35.6	Emorragia retinica
H20.2	Uveite facoanafilattica	H35.7	Separazione degli strati retinici
H20.8	Altre iridociclit	H35.8	Altri disturbi specificati della retina
H20.9	Iridociclite non specificata	H35.9	Disturbo retinico non specificato
H21.0	Ifema	H36.0	Retinopatia diabetica {E10-E14 con quarto carattere comune .3}
H21.1	Altri disturbi vascolari dell'iride e del corpo ciliare	H36.8	Altri disturbi retinici in malattie classificate altrove
H21.2	Degenerazione dell'iride e del corpo ciliare	H40.0	Sospetto di glaucoma
H21.3	Cisti dell'iride, del corpo ciliare e della camera anteriore	H40.1	Glaucoma primario ad angolo aperto
H21.4	Membrane pupillari	H40.2	Glaucoma primario ad angolo chiuso
H21.5	Altre aderenze e rotture dell'iride e del corpo ciliare	H40.3	Glaucoma secondario a trauma oculare
H21.8	Altri disturbi specificati dell'iride e del corpo ciliare	H40.4	Glaucoma secondario ad infiammazione oculare
H21.9	Disturbo dell'iride e del corpo ciliare non specificato	H40.5	Glaucoma secondario ad altri disturbi oculari
H22.0	Iridociclite in malattie infettive e parassitarie classificate altrove	H40.6	Glaucoma secondario a farmaci
H22.1	Iridociclite in altre malattie classificate altrove	H40.8	Altro glaucoma
H22.8	Altri disturbi dell'iride e del corpo ciliare in malattie classificate altrove	H40.9	Glaucoma non specificato
H25.0	Cataratta senile incipiente	H42.8	Glaucoma in altre malattie classificate altrove
H25.1	Cataratta senile nucleare	H43.0	Prolasso del corpo vitreo
H25.2	Cataratta senile morgagnana	H43.1	Emorragia vitreale
H25.8	Altra cataratta senile	H43.2	Depositi cristallini nel corpo vitreo
H25.9	Cataratta senile non specificata	H43.3	Altre opacità del corpo vitreo
H26.0	Cataratta infantile, giovanile e presenile	H43.8	Altri disturbi del corpo vitreo
H26.1	Cataratta traumatica	H43.9	Disturbo del corpo vitreo non specificato
H26.2	Cataratta complicata	H44.0	Endoftalmite purulenta
H26.3	Cataratta da farmaci	H44.1	Altra endoftalmite
H26.4	Cataratta secondaria	H44.2	Miopia degenerativa
H26.8	Altra cataratta specificata	H44.3	Altri disturbi degenerativi del globo oculare
H26.9	Cataratta non specificata	H44.4	Ipotonia oculare
H27.0	Afachia	H44.5	Malattie degenerative del globo oculare
		H44.6	Ritenzione di corpo estraneo, magnetico, intraoculare (di vecchia data)

H44.7	Ritenzione di corpo estraneo, non magnetico, intraoculare (di vecchia data)	H59.0	Cheratopatia (bollosa afachica) susseguente ad intervento chirurgico di cataratta
H44.8	Altri disturbi del globo oculare	H59.8	Altri disturbi iatrogeni dell'occhio e degli annessi oculari
H44.9	Disturbo del globo oculare non specificato	H59.9	Disturbo iatrogeno dell'occhio e degli annessi oculari non specificato
H45.0	Emorragia del vitreo in malattie classificate altrove	Q10.0	Ptosi congenita
H45.1	Endoftalmite in malattie classificate altrove	Q10.1	Ectropion congenito
H45.8	Altri disturbi del corpo vitreo e del globo oculare in malattie classificate altrove	Q10.2	Entropion congenito
H46	Neurite ottica	Q10.3	Altre malformazioni congenite delle palpebre
H47.0	Disturbi del nervo ottico non classificati altrove	Q10.4	Assenza e agenesia dell'apparato lacrimale
H47.2	Atrofia ottica	Q10.5	Stenosi o restringimento congenito del condotto lacrimale
H47.3	Altri disturbi della papilla ottica	Q10.6	Altre malformazioni congenite dell'apparato lacrimale
H48.0	Atrofia ottica in malattie classificate altrove	Q10.7	Malformazione congenita dell'orbita
H48.1	Nevrite retrobulbare in malattie classificate altrove	Q11.0	Occhio cistico
H48.8	Altri disturbi del nervo ottico e delle vie ottiche in malattie classificate altrove	Q11.1	Altre forme di anoftalmo
H49.0	Paralisi del terzo nervo cranico [oculomotore]	Q11.2	Microftalmia
H49.1	Paralisi del quarto nervo cranico [trocleare]	Q11.3	Macroftalmia
H49.2	Paralisi del sesto nervo cranico [abducente]	Q12.0	Cataratta congenita
H49.3	Oftalmoplegia completa esterna	Q12.1	Lussazione congenita del cristallino
H49.4	Oftalmoplegia progressiva esterna	Q12.2	Coloboma del cristallino
H49.8	Altro strabismo paralitico	Q12.3	Afachia congenita
H49.9	Strabismo paralitico non specificato	Q12.4	Sferofachia
H50.0	Strabismo concomitante convergente	Q12.8	Altre malformazioni congenite del cristallino
H50.1	Strabismo concomitante divergente	Q12.9	Malformazione congenita del cristallino non specificata
H50.2	Strabismo verticale	Q13.0	Coloboma dell'iride
H50.3	Eterotropia intermittente	Q13.1	Assenza dell'iride
H50.4	Altro e non specificato strabismo concomitante	Q13.2	Altre malformazioni congenite dell'iride
H50.5	Eteroforia	Q13.3	Opacità corneale congenita
H50.6	Strabismo meccanico	Q13.4	Altre malformazioni congenite corneali
H50.8	Altro strabismo specificato	Q13.5	Sclera blu
H50.9	Strabismo non specificato	Q13.8	Altre malformazioni congenite del segmento anteriore dell'occhio
H51.0	Paralisi della coniugazione dello sguardo	Q13.9	Malformazione congenita non specificata, del segmento anteriore dell'occhio
H51.1	Difetto ed eccesso di convergenza	Q14.0	Malformazione congenita dell'umore vitreo
H51.8	Altri disturbi specificati dei movimenti binoculari	Q14.1	Malformazione congenita della retina
H51.9	Disturbo dei movimenti binoculari non specificato	Q14.2	Malformazione congenita della papilla ottica
H52.0	Ipermetropia	Q14.3	Malformazione congenita della coroide
H52.1	Miopia	Q14.8	Altre malformazioni congenite del segmento posteriore dell'occhio
H52.2	Astigmatismo	Q14.9	Malformazione congenita non specificata del segmento posteriore dell'occhio
H52.3	Anisometropia ed aniseiconia	Q15.0	Glaucoma congenito
H52.4	Presbiopia	Q15.8	Altre malformazioni congenite specificate dell'occhio
H52.5	Disturbi di accomodazione	Q15.9	Malformazione congenita dell'occhio non specificata
H52.6	Altri vizi di rifrazione	R44.1	Allucinazioni visive
H52.7	Vizio di rifrazione non specificato	S00.1	Contusione della palpebra e dell'area perioculare
H53.0	Ambliopia ex anopsia	S00.20	Altri traumasmi superficiali della palpebra e dell'area perioculare: tipo di ferita non precisato
H53.1	Disturbi soggettivi della vista	S00.21	Altri traumasmi superficiali della palpebra e dell'area perioculare: Escoriazione
H53.2	Diplopia	S00.22	Altri traumasmi superficiali della palpebra e dell'area perioculare: Formazione di vesciche (non termiche)
H53.3	Altri disturbi della visione binoculare	S00.23	Altri traumasmi superficiali della palpebra e dell'area perioculare: Morso o puntura d'insetto (non velenoso)
H53.4	Difetti del campo visivo	S00.24	Altri traumasmi superficiali della palpebra e dell'area perioculare: Corpo estraneo superficiale (scheggia)
H53.5	Deficit della visione dei colori	S00.28	Altri traumasmi superficiali della palpebra e dell'area perioculare: altra ferita
H53.6	Cecità notturna	S01.1	Ferita aperta della palpebra e dell'area perioculare
H53.8	Altri disturbi visivi	S05.0	Traumatismo della congiuntiva e abrasione corneale senza menzione di corpo estraneo
H53.9	Disturbo visivo non specificato	S05.1	Contusione del globo oculare e dei tessuti orbitari
H54.0	Cecità binoculare	S05.2	Lacerazione e rottura oculari con prolasso o perdita di tessuto intraoculare
H54.1	Deficit visivo grave, binoculare	S05.3	Lacerazione oculare senza prolasso o perdita di tessuto intraoculare
H54.2	Deficit visivo moderato, binoculare	S05.4	Ferita penetrante dell'orbita con o senza corpo estraneo
H54.3	Deficit visivo lieve o inesistente, binoculare	S05.5	Ferita penetrante del globo oculare con corpo estraneo
H54.4	Cecità monoculare	S05.6	Ferita penetrante del globo oculare senza corpo estraneo
H54.5	Deficit visivo grave, monoculare	S05.7	Avulsione dell'occhio
H54.6	Deficit visivo moderato, monoculare	S05.8	Altri traumasmi dell'occhio e dell'orbita
H54.9	Deficit visivo non specificato (binoculare)		
H55	Nistagmo ed altri movimenti irregolari degli occhi		
H57.0	Anomalie della funzione pupillare		
H57.1	Dolore oculare		
H57.8	Altri disturbi specificati dell'occhio e degli annessi oculari		
H57.9	Disturbo dell'occhio e degli annessi oculari non specificato		
H58.1	Disturbi visivi in malattie classificate altrove		
H58.8	Altri specificati disturbi dell'occhio e degli annessi oculari in malattie classificate altrove		

S05.9	Traumatismo dell'occhio e dell'orbita, non specificato	T26.6	Corrosione della cornea e del sacco congiuntivale
T15.0	Corpo estraneo nella cornea	T26.7	Corrosione provocante la rottura e la distruzione del globo oculare
T15.1	Corpo estraneo nel sacco congiuntivale	T26.8	Corrosione di altre parti dell'occhio e degli annessi oculari
T15.8	Corpo estraneo in altre e multiple sedi della parte esterna dell'occhio	T26.9	Corrosione dell'occhio e degli annessi oculari, parte non specificata
T15.9	Corpo estraneo nella parte esterna dell'occhio, parte non specificata	T49.5	Avvelenamento: Farmaci e preparati oftalmologici
T26.0	Ustione della palpebra e dell'area perioculare	T85.2	Complicanza meccanica di lente intraoculare
T26.1	Ustione della cornea e del sacco congiuntivale	T85.3	Complicanza meccanica di altri dispositivi protesici, impianti ed innesti oculari
T26.2	Ustione provocante la rottura e la distruzione del globo oculare	T86.83	Insuccesso e rigetto: Trapianto di cornea oculare
T26.3	Ustioni di altre parti dell'occhio e degli annessi oculari	Z94.7	Stato dopo trapianto corneale
T26.4	Ustione dell'occhio e degli annessi oculari, parte non specificata	Z96.1	Presenza di lente intraoculare
T26.5	Corrosione della palpebra e dell'area perioculare		

**ADRG C01****Interventi per ferite penetranti dell'occhio e innesto suturato di membrana amniotica**

Almeno una Diagnosi nella tabella C01-1 e almeno una Procedura nella tabella C01-2 o Procedura nella tabella C01-3

**DRG C01Z****Interventi per ferite penetranti dell'occhio e innesto suturato di membrana amniotica****Diagnosi C01-1**

S05.2	Lacerazione e rottura oculari con prolasso o perdita di tessuto intraoculare	S05.5	Ferita penetrante del globo oculare con corpo estraneo
S05.3	Lacerazione oculare senza prolasso o perdita di tessuto intraoculare	S05.6	Ferita penetrante del globo oculare senza corpo estraneo
		S05.7	Avulsione dell'occhio

**Procedura C01-2**

01.14.00↔	Biopsia a cielo aperto del cervello, NAS	08.34↔	Correzione di blefaroptosi con altre tecniche che utilizzano il muscolo elevatore
01.14.10↔	Biopsia stereotassica a cielo aperto del cervello	08.35↔	Correzione di blefaroptosi con tecnica tarsale
01.14.99↔	Biopsia a cielo aperto del cervello, altro	08.36↔	Correzione di blefaroptosi con altre tecniche
02.03↔	Formazione di opercoli cranici	08.37↔	Riduzione di sovracorrezione di ptosi (della palpebra superiore)
08.11.00↔	Biopsia della palpebra, NAS	08.38↔	Correzione di retrazione della palpebra
08.11.20↔	Biopsia a cielo aperto della palpebra, NAS	08.41↔	Riparazione di entropion o ectropion tramite termocauterizzazione
08.11.99↔	Biopsia della palpebra, altro	08.42↔	Riparazione di entropion o ectropion con tecnica di sutura
08.21↔	Asportazione di calazio	08.43↔	Riparazione di entropion o ectropion con resezione cuneiforme
08.22.00↔	Asportazione di altra lesione minore della palpebra (chirurgia micrografica), NAS	08.44.00↔	Riparazione di entropion o ectropion con ricostruzione della palpebra, NAS
08.22.10↔	Asportazione di altra lesione minore della palpebra, senza controllo istografico (chirurgia micrografica)	08.44.10↔	Riparazione di entropion o ectropion con ricostruzione della palpebra, accorciamento orizzontale della palpebra
08.22.11↔	Asportazione di altra lesione minore della palpebra, con controllo istografico (chirurgia micrografica)	08.44.99↔	Altra riparazione di entropion o ectropion con ricostruzione della palpebra
08.22.99↔	Asportazione di altra lesione minore della palpebra (chirurgia micrografica), altro	08.49.00↔	Altra riparazione di entropion o ectropion, NAS
08.23.00↔	Asportazione di lesione maggiore della palpebra, non a tutto spessore, NAS	08.49.10↔	Altra riparazione di entropion o ectropion con intervento sui muscoli retrattori della palpebra
08.23.10↔	Asportazione di lesione maggiore della palpebra, non a tutto spessore, senza controllo istografico (chirurgia micrografica)	08.49.11↔	Altra riparazione di entropion o ectropion con riposizione di lamella palpebrale
08.23.11↔	Asportazione di lesione maggiore della palpebra, non a tutto spessore, con controllo istografico (chirurgia micrografica)	08.49.99↔	Altra riparazione di entropion o ectropion, altro
08.23.99↔	Asportazione di lesione maggiore della palpebra, non a tutto spessore, altro	08.51↔	Cantotomia
08.24.00↔	Asportazione di lesione maggiore della palpebra, a tutto spessore, NAS	08.52↔	Blefarorrafia
08.24.10↔	Asportazione di lesione maggiore della palpebra, a tutto spessore, senza controllo istografico (chirurgia micrografica)	08.59.00↔	Altra correzione della posizione della palpebra, NAS
08.24.11↔	Asportazione di lesione maggiore della palpebra, a tutto spessore, con controllo istografico (chirurgia micrografica)	08.59.10↔	Cantoplastica, NAS
08.24.99↔	Asportazione di lesione maggiore della palpebra, a tutto spessore, altro	08.59.11↔	Cantopessia
08.31↔	Correzione di blefaroptosi con intervento sui muscoli frontali, con sutura	08.59.12↔	Correzione di epicanto
08.32↔	Correzione di blefaroptosi con intervento sui muscoli frontali con sospensione a fascia	08.59.99↔	Altra correzione della posizione della palpebra, altra
08.33↔	Correzione di blefaroptosi con resezione o avanzamento del muscolo elevatore o aponeurosi	08.61.00↔	Ricostruzione della palpebra con lembo o innesto cutaneo, NAS
		08.61.10↔	Ricostruzione della palpebra con lembo cutaneo
		08.61.11↔	Ricostruzione della palpebra con innesto cutaneo
		08.61.99↔	Altra ricostruzione della palpebra con lembo o innesto cutaneo, altro
		08.62↔	Ricostruzione della palpebra con innesto o lembo di mucosa
		08.63↔	Ricostruzione della palpebra con innesto del follicolo pilifero
		08.64↔	Ricostruzione della palpebra con lembo tarsocongiuntivale

08.69.00↔	Altra ricostruzione della palpebra con lembo o innesto , NAS	10.31.99↔	Asportazione di lesione o tessuto della congiuntiva, altro
08.69.10↔	Ricostruzione della palpebra con cartilagine	10.32↔	Distruzione di lesione della congiuntiva
08.69.11↔	Ricostruzione della palpebra con materiale alloplastico	10.33↔	Altri interventi di distruzione sulla congiuntiva
08.69.12↔	Ricostruzione della palpebra con tecnica di avanzamento e rotazione palpebrale	10.41.00↔	Riparazione di simblefaron con innesto libero, NAS
08.69.13↔	Ricostruzione della palpebra con allungamento della palpebra superiore	10.41.10↔	Riparazione di simblefaron con innesto libero, autogeno
08.69.19↔	Ricostruzione della palpebra con altro lembo o innesto	10.41.11↔	Riparazione di simblefaron con innesto libero, non autogeno
08.69.99↔	Altra ricostruzione della palpebra con lembo o innesto, altro	10.41.99↔	Altra riparazione di simblefaron con innesto libero
08.70↔	Ricostruzione della palpebra, NAS	10.42.00↔	Ricostruzione di cul-de-sac congiuntivale con innesto libero, NAS
08.71↔	Ricostruzione della palpebra interessante il margine palpebrale, non a tutto spessore	10.42.10↔	Ricostruzione di cul-de-sac congiuntivale con innesto libero, autogeno
08.72↔	Altra ricostruzione della palpebra, non a tutto spessore	10.42.11↔	Ricostruzione di cul-de-sac congiuntivale con innesto libero, non autogeno
08.73.00↔	Ricostruzione della palpebra interessante il margine palpebrale, a tutto spessore, NAS	10.42.99↔	Altra ricostruzione di cul-de-sac congiuntivale con innesto libero
08.73.10↔	Ricostruzione con lembo di avanzamento del margine palpebrale	10.43↔	Altra ricostruzione di cul-de-sac congiuntivale
08.73.99↔	Altra ricostruzione della palpebra interessante il margine palpebrale, a tutto spessore	10.44.00↔	Altro innesto libero alla congiuntiva, NAS
08.74.00↔	Altra ricostruzione della palpebra a tutto spessore, NAS	10.44.10↔	Altro innesto libero alla congiuntiva, autogeno
08.74.10↔	Allungamento della palpebra superiore	10.44.11↔	Altro innesto libero alla congiuntiva, non autogeno
08.74.99↔	Altra ricostruzione della palpebra a tutto spessore, altro	10.44.99↔	Altro innesto libero alla congiuntiva, altro
08.82↔	Riparazione di lacerazione della palpebra interessante il margine palpebrale, non a tutto spessore	10.45.00↔	Trapianto di cellule staminali limbari, NAS
08.83↔	Altra riparazione di lacerazione della palpebra, non a tutto spessore	10.45.09↔	Trapianto di cellule staminali limbari, altro
08.84↔	Riparazione di lacerazione della palpebra interessante il margine palpebrale, a tutto spessore	10.45.11↔	Trapianto autologo di cellule staminali limbari con cellule staminali limbari coltivate in vitro
08.85↔	Altra ricostruzione di lacerazione della palpebra, a tutto spessore	10.49.00↔	Altra congiuntivoplastica, NAS
08.86↔	Ritidectomia della palpebra inferiore	10.49.10↔	Tenoplastica
08.87↔	Ritidectomia della palpebra superiore	10.49.99↔	Altra congiuntivoplastica, altro
08.89.10↔	Riparazione della palpebra, angolo mediale o laterale	10.5x.00↔	Lisi di aderenze della congiuntiva e della palpebra, NAS
08.89.11↔	Riparazione della palpebra mediante sollevamento del sopracciglio	10.5x.10↔	Lisi di aderenze della congiuntiva e della palpebra con congiuntivoplastica
08.89.12↔	Riparazione della palpebra mediante asportazione di prolasso del corpo adiposo dell'orbita	10.5x.99↔	Altra lisi di aderenze della congiuntiva e della palpebra
08.89.13↔	Riparazione della palpebra mediante trattamento superficiale con laser	10.6x.00↔	Riparazione di lacerazione della congiuntiva, NAS
08.89.14↔	Riparazione della palpebra mediante altro allungamento della palpebra superiore	10.6x.10↔	Mediante sutura
08.89.15↔	Riparazione della palpebra mediante allungamento della palpebra inferiore	10.6x.99↔	Altra riparazione di lacerazione della congiuntiva
08.89.99↔	Altra riparazione della palpebra, altro	11.0↔	Rimozione di corpo estraneo della cornea con impiego di magnete
09.0↔	Incisione della ghiandola lacrimale	11.1↔	Incisione della cornea
09.11↔	Biopsia della ghiandola lacrimale	11.21↔	Curettaggio della cornea per striscio o coltura
09.12↔	Biopsia del sacco lacrimale	11.22.00↔	Biopsia della cornea, NAS
09.20↔	Asportazione della ghiandola lacrimale, NAS	11.22.20↔	Biopsia a cielo aperto della cornea
09.21↔	Asportazione di lesione della ghiandola lacrimale	11.22.99↔	Biopsia della cornea, altro
09.22↔	Altra dacrioadenectomia parziale	11.31↔	Trasposizione dello pterigio
09.23↔	Dacrioadenectomia totale	11.32↔	Asportazione dello pterigio con innesto corneale
09.3↔	Altri interventi sulla ghiandola lacrimale	11.39.00↔	Altra asportazione dello pterigio, NAS
09.44↔	Intubazione del dotto naso-lacrimale	11.39.10↔	Asportazione dello pterigio con cheratectomia (fototerapeutica)
09.51↔	Incisione del punto lacrimale	11.39.11↔	Asportazione dello pterigio con altra congiuntivoplastica
09.52↔	Incisione dei canalicoli lacrimali	11.39.99↔	Altra asportazione dello pterigio, altro
09.53↔	Incisione del sacco lacrimale	11.41↔	Rimozione meccanica dell'epitelio corneale
09.59↔	Altra incisione delle vie lacrimali	11.42↔	Termocauterizzazione per lesione della cornea
09.6↔	Asportazione del sacco e delle vie lacrimali	11.43↔	Crioterapia di lesione della cornea
09.71↔	Correzione di eversione del punto lacrimale	11.49.00↔	Altra rimozione o distruzione di lesione della cornea, NAS
09.72↔	Altra riparazione del punto lacrimale	11.49.10↔	Distruzione di lesione della cornea, mediante fotocoagulazione laser
09.73↔	Riparazione dei canalicoli	11.49.19↔	Altra distruzione di lesione della cornea
09.81↔	Dacriocistorinostomia [DCR]	11.49.20↔	Cheratectomia di lesione della cornea mediante fototerapia
09.82↔	Congiuntivocistorinostomia	11.49.29↔	Altra cheratectomia di lesione della cornea
09.83↔	Congiuntivorinostomia con inserzione di tubo o di supporto	11.49.99↔	Altra rimozione o distruzione di lesione della cornea, altro
09.91↔	Obliterazione del punto lacrimale	11.51↔	Sutura di lacerazione corneale
09.99↔	Altri interventi sull'apparato lacrimale	11.52↔	Riparazione di deiscenza postoperatoria di incisione corneale
10.0↔	Rimozione di corpo estraneo dalla congiuntiva per incisione	11.53↔	Riparazione di lacerazione o ferita della cornea con lembo congiuntivale
10.1↔	Altra incisione della congiuntiva	11.59.00↔	Altra riparazione della cornea, NAS
10.21.20↔	Biopsia a cielo aperto della congiuntiva	11.59.10↔	Riparazione mediante copertura della cornea, NAS
10.31.00↔	Asportazione di lesione o tessuto della congiuntiva, NAS	11.59.11↔	Riparazione mediante copertura della cornea con membrana amniotica
10.31.10↔	Asportazione di lesione o tessuto della congiuntiva con plastica	11.59.12↔	Riparazione mediante altra copertura della cornea
		11.59.99↔	Altra riparazione della cornea, altro
		11.60↔	Trapianto di cornea, NAS
		11.61↔	Cheratoplastica lamellare con autoinnesto
		11.62↔	Altra cheratoplastica lamellare
		11.63↔	Cheratoplastica penetrante con autotrapianto
		11.64↔	Altra cheratoplastica penetrante

11.69.00↔	Altro trapianto della cornea, NAS	12.72↔	Ciclocrioterapia
11.69.10↔	Autotrapianto controlaterale della cornea	12.73↔	Ciclofotocoagulazione
11.69.20↔	Trapianto di cornea perforante	12.74↔	Riduzione del corpo ciliare, NAS
11.69.99↔	Altro trapianto della cornea, altro	12.79.00↔	Altri interventi per glaucoma, NAS
11.71↔	Cheratomeleusi	12.79.10↔	Viscocanalostomia per glaucoma
11.72↔	Cheratofachia	12.79.11↔	Sclerectomia profonda per glaucoma
11.73↔	Cheratoprotesi	12.79.20↔	Impianto di drenaggio di glaucoma
11.74↔	Termocheratoplastica	12.79.99↔	Altri interventi per glaucoma, altro
11.75↔	Cheratotomia radiale	12.81↔	Sutura di lacerazione della sclera
11.76↔	Epicheratofachia	12.82↔	Riparazione di fistola della sclera
11.79.00↔	Altri interventi di ricostruzione sulla cornea compresi quelli di rifrazione, NAS	12.83↔	Revisione di ferita operatoria del segmento anteriore dell'occhio, NAC
11.79.10↔	Cherectomia fotorefrattiva	12.84↔	Asportazione o distruzione di lesione della sclera
11.79.20↔	Impianto di segmento anulare intrastromale della cornea	12.85↔	Riparazione di stafiloma della sclera con innesto
11.79.99↔	Altri interventi di ricostruzione sulla cornea compresi quelli di rifrazione, altro	12.86↔	Altra riparazione di stafiloma della sclera
11.91↔	Tatuaggio della cornea	12.87↔	Rinforzo della sclera mediante innesto
11.92↔	Rimozione di impianto artificiale dalla cornea	12.88↔	Altro rinforzo della sclera
12.00↔	Rimozione di corpo estraneo intraoculare dal segmento anteriore dell'occhio, NAS	12.89↔	Altri interventi sulla sclera
12.01↔	Rimozione di corpo estraneo intraoculare dal segmento anteriore dell'occhio con impiego di magnete	12.91.00↔	Svuotamento terapeutico della camera anteriore, NAS
12.02↔	Rimozione di corpo estraneo intraoculare dal segmento anteriore dell'occhio senza impiego di magnete	12.91.10↔	Irrigazione della camera anteriore, NAS
12.11↔	Iridotomia con trasfissione	12.91.11↔	Irrigazione della camera anteriore con rimozione di olio di silicone
12.12↔	Altra iridotomia	12.91.19↔	Altra irrigazione della camera anteriore
12.14↔	Altra iridectomia	12.91.20↔	Paracentesi della camera anteriore
12.21↔	Aspirazione diagnostica della camera anteriore dell'occhio	12.91.99↔	Svuotamento terapeutico della camera anteriore, altro
12.22↔	Biopsia dell'iride	12.93↔	Rimozione o distruzione di invasione epiteliale dalla camera anteriore
12.29.10↔	Biopsia del corpo ciliare	12.97↔	Altri interventi sull'iride
12.29.20↔	Biopsia della sclera	12.98.00↔	Altri interventi sul corpo ciliare, NAS
12.29.30↔	Biopsia del cristallino	12.98.10↔	Fissazione del corpo ciliare
12.31↔	Lisi di goniosinechie	12.98.99↔	Altri interventi sul corpo ciliare, altro
12.32↔	Lisi di altre sinechie anteriori	12.99.00↔	Altri interventi sulla camera anteriore, NAS
12.33↔	Lisi di sinechie posteriori	12.99.99↔	Altri interventi sulla camera anteriore, altro
12.35↔	Coreoplastica	13.00↔	Rimozione di corpo estraneo dal cristallino, NAS
12.39.00↔	Altra iridoplastica, NAS	13.01↔	Rimozione di corpo estraneo dal cristallino con magnete
12.39.10↔	Iridoplastica mediante laser per favorire la circolazione intraoculare	13.02↔	Rimozione di corpo estraneo dal cristallino senza magnete
12.39.99↔	Altra iridoplastica, altro	13.11↔	Estrazione intracapsulare del cristallino per via temporale inferiore
12.40↔	Rimozione di lesione del segmento anteriore dell'occhio, NAS	13.19↔	Altra estrazione intracapsulare del cristallino
12.43↔	Distruzione di lesione del corpo ciliare, non escissionale	13.2↔	Estrazione extracapsulare del cristallino con tecnica di estrazione lineare
12.44↔	Asportazione di lesione del corpo ciliare	13.3↔	Estrazione extracapsulare del cristallino con tecnica di aspirazione semplice (e di irrigazione)
12.51↔	Goniopuntura senza goniotomia	13.41↔	Facoemulsificazione ed aspirazione di cataratta
12.52↔	Goniotomia senza goniopuntura	13.42↔	Facoframmentazione meccanica ed aspirazione di cataratta per via posteriore
12.53↔	Goniotomia con goniopuntura	13.43↔	Facoframmentazione meccanica ed altra aspirazione di cataratta
12.54↔	Trabecolotomia ab externo	13.51↔	Estrazione extracapsulare del cristallino per via temporale inferiore
12.55↔	Ciclodialisi	13.59↔	Altra estrazione extracapsulare del cristallino
12.59.00↔	Altri interventi per favorire la circolazione intraoculare, NAS	13.64↔	Discissione di membrana secondaria [dopo cataratta]
12.59.10↔	Trabecoloplastica o gonioplastica per favorire la circolazione intraoculare	13.65↔	Asportazione di membrana secondaria [dopo cataratta]
12.59.11↔	Aspirazione e raschiamento del trabecolato per favorire la circolazione intraoculare	13.66↔	Frammentazione meccanica di membrana secondaria [dopo cataratta]
12.59.99↔	Altri interventi per favorire la circolazione intraoculare, altro	13.69↔	Altra estrazione di cataratta
12.61.00↔	Trapanazione della sclera con iridectomia, NAS	13.71↔	Inserzione di cristallino artificiale intraoculare al momento della estrazione di cataratta
12.61.10↔	Trapanazione coperta della sclera con iridectomia	13.72↔	Inserzione secondaria di cristallino intraoculare
12.61.11↔	Trapanazione non coperta della sclera con iridectomia	13.8↔	Rimozione di cristallino impiantato
12.61.99↔	Altra trapanazione della sclera con iridectomia	13.90↔	Operazione sul cristallino, NAC
12.62↔	Termocauterizzazione della sclera con iridectomia	13.91↔	Inserzione di protesi intraoculare telescopica
12.63↔	Iridoclasia e iridotasi	13.92↔	Capsulotomia del cristallino
12.64.00↔	Trabecolectomia ab externo, NAS	13.93↔	Chiusura di difetto del cristallino con colla tessutale
12.64.10↔	Trabecolectomia coperta ab externo	13.99↔	Altri interventi sul cristallino, altro
12.64.11↔	Trabecolectomia non coperta ab externo	14.00↔	Rimozione di corpo estraneo dal segmento posteriore dell'occhio, NAS
12.64.99↔	Altra trabecolectomia ab externo	14.01↔	Rimozione di corpo estraneo dal segmento posteriore dell'occhio con utilizzo di magnete
12.65↔	Altra fistolizzazione della sclera con iridectomia	14.02↔	Rimozione di corpo estraneo dal segmento posteriore dell'occhio senza utilizzo di magnete
12.66↔	Revisione postoperatoria di interventi di fistolizzazione della sclera		
12.69.00↔	Altri interventi di fistolizzazione della sclera, NAS		
12.69.10↔	Interventi filtranti per ridurre la elevata pressione intraoculare		
12.69.99↔	Altri interventi di fistolizzazione della sclera, altro		
12.71↔	Ciclodiatomia		



14.11↔	Aspirazione diagnostica del corpo vitreo	14.9x.23↔	Rimozione di applicatore radioattivo da retina, coroide e camera posteriore
14.21↔	Distruzione di lesione corioretinica mediante diatermia	14.9x.99↔	Altri interventi sulla retina, sulla coroide e sulla camera posteriore, altro
14.22↔	Distruzione di lesione corioretinica mediante crioterapia	15.01↔	Biopsia di muscoli o tendini extraoculari
14.23↔	Distruzione di lesione corioretinica mediante xenon arc fotocoagulazione	15.11.00↔	Arretramento di un solo muscolo extraoculare, NAS
14.24↔	Distruzione di lesione corioretinica mediante laser-fotocoagulazione	15.11.10↔	Arretramento di un solo muscolo extraoculare retto
14.25↔	Distruzione di lesione corioretinica mediante fotocoagulazione di tipo non specificato	15.11.11↔	Arretramento di un solo muscolo extraoculare obliquo
14.26↔	Distruzione di lesione corioretinica con terapia radiante	15.11.99↔	Altro arretramento di un solo muscolo extraoculare
14.27↔	Distruzione di lesione corioretinica mediante impianto di sorgente radioattiva	15.12.00↔	Avanzamento di un solo muscolo extraoculare, NAS
14.29↔	Altra distruzione di lesione corioretinica	15.12.10↔	Avanzamento di un solo muscolo extraoculare retto
14.31↔	Riparazione di lacerazione della retina mediante diatermia	15.12.11↔	Avanzamento di un solo muscolo extraoculare obliquo
14.32↔	Riparazione di lacerazione della retina mediante crioterapia	15.12.99↔	Altro avanzamento di un solo muscolo extraoculare retto
14.33↔	Riparazione di lacerazione della retina mediante fotocoagulazione con xenon-arc	15.13.00↔	Resezione di un solo muscolo extraoculare, NAS
14.34↔	Riparazione di lacerazione della retina mediante fotocoagulazione con laser	15.13.10↔	Resezione di un solo muscolo extraoculare retto
14.35↔	Riparazione di lacerazione della retina mediante fotocoagulazione di tipo non specificato	15.13.11↔	Resezione di un solo muscolo extraoculare obliquo
14.39.00↔	Altra riparazione di lacerazione della retina, NAS	15.13.99↔	Altra resezione di un solo muscolo extraoculare
14.39.10↔	Riparazione di lacerazione della retina con liquidi pesanti	15.19.00↔	Altri interventi su un solo muscolo extraoculare che richiedono distacco temporaneo dal bulbo, NAS
14.39.99↔	Altra riparazione di lacerazione della retina, altro	15.19.10↔	Interventi di rinforzo di un solo muscolo extraoculare, NAS
14.41↔	Piombaggio sclerale con impianto	15.19.11↔	Interventi di rinforzo di un solo muscolo extraoculare retto
14.49↔	Altro piombaggio sclerale	15.19.12↔	Interventi di rinforzo di un solo muscolo extraoculare obliquo
14.51↔	Riparazione di distacco retinico mediante diatermia	15.19.19↔	Altri interventi di rinforzo di un solo muscolo extraoculare
14.52↔	Riparazione di distacco retinico con crioterapia	15.19.20↔	Interventi di indebolimento di un solo muscolo extraoculare, NAS
14.53↔	Riparazione di distacco retinico mediante fotocoagulazione con xenon-arc	15.19.21↔	Interventi di indebolimento di un solo muscolo extraoculare retto
14.54↔	Riparazione di distacco retinico mediante fotocoagulazione con laser	15.19.22↔	Interventi di indebolimento di un solo muscolo extraoculare obliquo
14.55↔	Riparazione di distacco retinico mediante fotocoagulazione di tipo non specificato	15.19.29↔	Altri interventi di indebolimento di un solo muscolo extraoculare
14.59.00↔	Altra riparazione di distacco retinico, NAS	15.19.30↔	Miopessia su un muscolo extraoculare retto
14.59.10↔	Riparazione di distacco retinico con liquidi pesanti	15.19.40↔	Interventi sull'escursione del movimento oculare
14.59.11↔	Riparazione di distacco retinico mediante endotamponamento con gas	15.19.99↔	Altri interventi su un solo muscolo extraoculare che richiedono distacco temporaneo dal bulbo, altro
14.59.99↔	Altra riparazione di distacco retinico, altro	15.21.00↔	Interventi di allungamento di un solo muscolo extraoculare, NAS
14.6x.00↔	Rimozione di materiale impiantato chirurgicamente dalla camera posteriore, NAS	15.21.10↔	Interventi di allungamento di un solo muscolo extraoculare retto
14.6x.10↔	Revisione e sostituzione di piombaggio sclerale	15.21.11↔	Interventi di allungamento di un solo muscolo extraoculare obliquo
14.6x.20↔	Rimozione di piombaggio sclerale	15.21.99↔	Altri interventi di allungamento di un solo muscolo extraoculare
14.6x.99↔	Rimozione di materiale impiantato chirurgicamente dalla camera posteriore, altro	15.22.00↔	Interventi di accorciamento di un solo muscolo extraoculare, NAS
14.71.00↔	Rimozione del corpo vitreo per via anteriore, NAS	15.22.10↔	Interventi di accorciamento di un solo muscolo extraoculare retto
14.71.10↔	Vitrectomia anteriore via pars plana	15.22.11↔	Interventi di accorciamento di un solo muscolo extraoculare obliquo
14.71.19↔	Altra vitrectomia via pars plana	15.22.99↔	Altri interventi di accorciamento di un solo muscolo extraoculare
14.71.99↔	Rimozione del corpo vitreo per via anteriore, altro	15.29.00↔	Altri interventi su un solo muscolo extraoculare, NAS
14.72↔	Altra rimozione del corpo vitreo	15.29.01↔	Altri interventi su un solo muscolo extraoculare retto
14.73.00↔	Vitrectomia meccanica per via anteriore, NAS	15.29.02↔	Altri interventi su un solo muscolo extraoculare obliquo
14.73.10↔	Vitrectomia meccanica anteriore via pars plana	15.29.09↔	Altri interventi su un solo muscolo extraoculare, altro
14.73.19↔	Vitrectomia meccanica anteriore per altra via	15.29.10↔	Adesiolisi di un solo muscolo extraoculare, NAS
14.73.99↔	Vitrectomia meccanica per via anteriore, altro	15.29.11↔	Adesiolisi di un solo muscolo extraoculare retto
14.74↔	Altra vitrectomia meccanica	15.29.12↔	Adesiolisi di un solo muscolo extraoculare obliquo
14.79↔	Altri interventi sul corpo vitreo	15.29.19↔	Altra adesiolisi di un solo muscolo extraoculare
14.9x.00↔	Altri interventi sulla retina, sulla coroide e sulla camera posteriore, NAS	15.29.30↔	Distacco di un solo muscolo extraoculare, NAS
14.9x.10↔	Altro intervento sulla retina, rotazione della retina	15.29.31↔	Distacco di un solo muscolo extraoculare retto
14.9x.11↔	Inserzione di protesi retinica epiretinale	15.29.32↔	Distacco di un solo muscolo extraoculare obliquo
14.9x.12↔	Sostituzione di protesi retinica epiretinale	15.29.39↔	Distacco di un solo muscolo extraoculare, altro
14.9x.13↔	Rimozione di protesi retinica epiretinale	15.29.40↔	Rifissazione di un solo muscolo extraoculare, NAS
14.9x.14↔	Inserzione di protesi retinica subretinale	15.29.41↔	Rifissazione di un solo muscolo extraoculare retto
14.9x.15↔	Sostituzione di protesi retinica subretinale	15.29.42↔	Rifissazione di un solo muscolo extraoculare obliquo
14.9x.16↔	Rimozione di protesi retinica subretinale	15.29.49↔	Altra rifissazione di un solo muscolo extraoculare
14.9x.20↔	Fissazione di marcatori per radioterapia di retina, coroide e camera posteriore	15.3x.00↔	Interventi su due o più muscoli extraoculari che richiedono distacco temporaneo dal bulbo, NAS
14.9x.21↔	Rimozione di marcatori per radioterapia di retina, coroide e camera posteriore	15.3x.10↔	Interventi su due muscoli extraoculari retti che richiedono distacco temporaneo dal bulbo
14.9x.22↔	Correzione della posizione di applicatore radioattivo su retina, coroide e camera posteriore	15.3x.11↔	Interventi su almeno 3 muscoli extraoculari obliqui che richiedono distacco temporaneo dal bulbo
		15.3x.12↔	Interventi su almeno 2 muscoli extraoculari retti e almeno 2 obliqui che richiedono distacco temporaneo dal bulbo
		15.3x.20↔	Miopessia di 2 muscoli extraoculari retti che richiede distacco temporaneo dal bulbo

15.3x.21↔	Miopessia di almeno 2 muscoli extraoculari retti con intervento su almeno un altro muscolo extraoculare che richiedono distacco temporaneo dal bulbo	16.52.10↔	Esenterazione dell'orbita con rimozione terapeutica di osso orbitale, con conservazione della cute palpebrale
15.3x.99↔	Altri interventi su due o più muscoli extraoculari che richiedono distacco temporaneo dal bulbo	16.52.11↔	Esenterazione dell'orbita con rimozione terapeutica di osso orbitale, senza conservazione della cute palpebrale
15.4x.00↔	Interventi su due o più muscoli extraoculari senza distacco temporaneo dal bulbo, NAS	16.52.99↔	Altra esenterazione dell'orbita con rimozione terapeutica di osso orbitale
15.4x.10↔	Interventi su 2 muscoli extraoculari retti senza distacco temporaneo dal bulbo	16.59.00↔	Altra esenterazione dell'orbita, NAS
15.4x.11↔	Interventi su almeno 3 muscoli extraoculari obliqui senza distacco temporaneo dal bulbo	16.59.10↔	Altra esenterazione dell'orbita, con conservazione della cute palpebrale
15.4x.12↔	Altri interventi su almeno 2 muscoli extraoculari retti e 2 obliqui senza distacco temporaneo dal bulbo	16.59.11↔	Altra esenterazione dell'orbita, senza conservazione della cute palpebrale
15.4x.20↔	Miopessia di 2 muscoli extraoculari retti senza distacco temporaneo dal bulbo	16.59.99↔	Altra esenterazione dell'orbita, altro
15.4x.21↔	Miopessia di almeno 2 muscoli extraoculari retti con intervento su almeno un altro muscolo extraoculare senza distacco temporaneo dal bulbo	16.61.00↔	Inserzione secondaria di impianto oculare, NAS
15.4x.99↔	Altri interventi su almeno 2 muscoli extraoculari retti e 2 obliqui senza distacco temporaneo dal bulbo	16.61.10↔	Inserzione secondaria di impianto oculare, innesto dermoadiiposo
15.5x.00↔	Trasposizione di muscoli extraoculari, NAS	16.61.99↔	Inserzione secondaria di impianto oculare, altro
15.5x.10↔	Trasposizione di muscolo extraoculare retto	16.62.00↔	Revisione e reinserzione di impianto oculare, NAS
15.5x.11↔	Trasposizione di muscolo extraoculare obliquo	16.62.10↔	Revisione di impianto oculare
15.5x.99↔	Altra trasposizione di muscoli extraoculari	16.62.20↔	Sostituzione di impianto oculare, inserzione di innesto dermoadiiposo
15.6↔	Revisione di intervento su muscolo extraoculare	16.62.29↔	Altra sostituzione di impianto oculare
15.7↔	Riparazioni di lesioni del muscolo extraoculare	16.62.99↔	Altra revisione e reinserzione di impianto oculare
15.9↔	Altri interventi su muscoli e tendini extraoculari	16.63↔	Revisione della cavità dopo enucleazione con innesto
16.01↔	Orbitotomia con lembo osseo	16.64↔	Altra revisione della cavità dopo enucleazione
16.02↔	Orbitotomia con inserzione di impianto orbitale	16.65.00↔	Innesto secondario ad esenterazione della cavità orbitale, NAS
16.09↔	Altra orbitotomia	16.65.10↔	Innesto dermoadiiposo secondario ad esenterazione della cavità orbitale
16.1↔	Rimozione di corpo estraneo penetrante dell'occhio, NAS	16.65.99↔	Altra innesto secondario ad esenterazione della cavità orbitale
16.23.00↔	Biopsia del bulbo oculare e dell'orbita, NAS	16.66↔	Altra revisione di eviscerazione della cavità orbitale
16.23.11↔	Biopsia dell'orbita, chirurgica a cielo aperto	16.69↔	Altri interventi secondari dopo rimozione di bulbo oculare
16.23.12↔	Biopsia dell'orbita, transnasale	16.71↔	Rimozione di protesi oculare
16.23.21↔	Biopsia del bulbo oculare	16.72↔	Rimozione di protesi orbitale
16.23.99↔	Biopsia del bulbo oculare e dell'orbita, altro	16.81↔	Riparazione di ferita dell'orbita
16.31↔	Rimozione del contenuto del bulbo oculare con impianto endosclerale contemporaneo	16.82↔	Riparazione di rottura del bulbo oculare
16.39↔	Altra eviscerazione del bulbo oculare	16.89↔	Altra riparazione di lesione del bulbo oculare o dell'orbita
16.41↔	Enucleazione del bulbo oculare con impianto contemporaneo di protesi nella capsula di Tenone, con inserzione di muscoli	16.92↔	Asportazione di lesione dell'orbita
16.42↔	Enucleazione del bulbo oculare con altro impianto contemporaneo	16.98.00↔	Altri interventi sull'orbita, NAS
16.49↔	Altra enucleazione del bulbo oculare	16.98.10↔	Ricostruzione dell'orbita, NAS
16.51.00↔	Esenterazione dell'orbita con rimozione di strutture adiacenti, NAS	16.98.11↔	Ricostruzione della parete orbitale con lembo microvascolare
16.51.10↔	Esenterazione dell'orbita con rimozione di strutture adiacenti, con conservazione della cute palpebrale	16.98.19↔	Altra ricostruzione della parete orbitale
16.51.11↔	Esenterazione dell'orbita con rimozione di strutture adiacenti, senza conservazione della cute palpebrale	16.98.20↔	Decompressione ossea dell'orbita
16.51.99↔	Altra esenterazione dell'orbita con rimozione di strutture adiacenti	16.98.21↔	Asportazione di tessuto adiposo dall'orbita
16.52.00↔	Esenterazione dell'orbita con rimozione terapeutica di osso orbitale, NAS	16.98.22↔	Inserzione di sistema intraoculare di somministrazione farmacologica
		16.98.23↔	Inserzione di sistema extrabulbare di somministrazione farmacologica
		16.98.24↔	Aumento temporaneo intraoperatorio della pressione oculare
		16.98.25↔	Rimozione di impianto dopo intervento per glaucoma
		16.98.99↔	Altri interventi sull'orbita, altro
		16.99↔	Altri interventi sul bulbo oculare
		38.21↔	Biopsia di vasi sanguigni
		95.04†↔	Esame dell'occhio sotto anestesia

**Procedura C01-3**

11.59.11↔ Riparazione mediante copertura della cornea con membrana amniotica

**ADRG C02****Enucleazioni e interventi sull'orbita o radioterapia per neoplasie maligne**

Procedura nella tabella C02-2 o Procedura nella tabella C02-3 e Diagnosi principale nella tabella C02-1

**DRG C02Z****Enucleazioni e interventi sull'orbita o radioterapia per neoplasie maligne**

**Diagnosi principale C02-1**

C43.1	Melanoma maligno della palpebra, incluso il canto	C69.5	Tumore Maligno: Ghiandola e dotto lacrimale
C44.1	Tumore Maligno: Cute della palpebra, incluso il canto	C69.6	Tumore Maligno: Orbita
C69.0	Tumore Maligno: Congiuntiva	C69.8	Tumore Maligno: lesione sconfinante a più zone contigue dell'occhio e degli annessi
C69.1	Tumore Maligno: Cornea	C69.9	Tumore Maligno: Occhio non specificato
C69.2	Tumore Maligno: Retina	D04.1	Carcinoma in situ: Cute della palpebra, incluso il canto
C69.3	Tumore Maligno: Coroide	D09.2	Carcinoma in situ: Occhio
C69.4	Tumore Maligno: Corpo ciliare		

**Procedura C02-2**

02.03↔	Formazione di opercoli cranici	16.59.99↔	Altra esenterazione dell'orbita, altro
14.26↔	Distruzione di lesione corioretinica con terapia radiante	16.61.00↔	Inserzione secondaria di impianto oculare, NAS
14.27↔	Distruzione di lesione corioretinica mediante impianto di sorgente radioattiva	16.61.10↔	Inserzione secondaria di impianto oculare, innesto dermoadiposo
16.01↔	Orbitotomia con lembo osseo	16.61.99↔	Inserzione secondaria di impianto oculare, altro
16.02↔	Orbitotomia con inserzione di impianto orbitale	16.62.00↔	Revisione e reinserzione di impianto oculare, NAS
16.09↔	Altra orbitotomia	16.62.10↔	Revisione di impianto oculare
16.23.00↔	Biopsia del bulbo oculare e dell'orbita, NAS	16.62.20↔	Sostituzione di impianto oculare, inserzione di innesto dermoadiposo
16.23.11↔	Biopsia dell'orbita, chirurgica a cielo aperto	16.62.29↔	Altra sostituzione di impianto oculare
16.23.12↔	Biopsia dell'orbita, transnasale	16.62.99↔	Altra revisione e reinserzione di impianto oculare
16.23.21↔	Biopsia del bulbo oculare	16.63↔	Revisione della cavità dopo enucleazione con innesto
16.23.99↔	Biopsia del bulbo oculare e dell'orbita, altro	16.64↔	Altra revisione della cavità dopo enucleazione
16.31↔	Rimozione del contenuto del bulbo oculare con impianto endosclerale contemporaneo	16.65.00↔	Innesto secondario ad esenterazione della cavità orbitale, NAS
16.39↔	Altra eviscerazione del bulbo oculare	16.65.10↔	Innesto dermoadiposo secondario ad esenterazione della cavità orbitale
16.41↔	Enucleazione del bulbo oculare con impianto contemporaneo di protesi nella capsula di Tenone, con inserzione di muscoli	16.65.99↔	Altra innesto secondario ad esenterazione della cavità orbitale
16.42↔	Enucleazione del bulbo oculare con altro impianto contemporaneo	16.66↔	Altra revisione di eviscerazione della cavità orbitale
16.49↔	Altra enucleazione del bulbo oculare	16.69↔	Altri interventi secondari dopo rimozione di bulbo oculare
16.51.00↔	Esenterazione dell'orbita con rimozione di strutture adiacenti, NAS	16.71↔	Rimozione di protesi oculare
16.51.10↔	Esenterazione dell'orbita con rimozione di strutture adiacenti, con conservazione della cute palpebrale	16.72↔	Rimozione di protesi orbitale
16.51.11↔	Esenterazione dell'orbita con rimozione di strutture adiacenti, senza conservazione della cute palpebrale	16.81↔	Riparazione di ferita dell'orbita
16.51.99↔	Altra esenterazione dell'orbita con rimozione di strutture adiacenti	16.82↔	Riparazione di rottura del bulbo oculare
16.52.00↔	Esenterazione dell'orbita con rimozione terapeutica di osso orbitale, NAS	16.89↔	Altra riparazione di lesione del bulbo oculare o dell'orbita
16.52.10↔	Esenterazione dell'orbita con rimozione terapeutica di osso orbitale, con conservazione della cute palpebrale	16.92↔	Asportazione di lesione dell'orbita
16.52.11↔	Esenterazione dell'orbita con rimozione terapeutica di osso orbitale, senza conservazione della cute palpebrale	16.98.00↔	Altri interventi sull'orbita, NAS
16.52.99↔	Altra esenterazione dell'orbita con rimozione terapeutica di osso orbitale	16.98.10↔	Ricostruzione dell'orbita, NAS
16.59.00↔	Altra esenterazione dell'orbita, NAS	16.98.11↔	Ricostruzione della parete orbitale con lembo microvascolare
16.59.10↔	Altra esenterazione dell'orbita, con conservazione della cute palpebrale	16.98.19↔	Altra ricostruzione della parete orbitale
16.59.11↔	Altra esenterazione dell'orbita, senza conservazione della cute palpebrale	16.98.20↔	Decompressione ossea dell'orbita
		16.98.21↔	Asportazione di tessuto adiposo dall'orbita
		16.98.22↔	Inserzione di sistema intraoculare di somministrazione farmacologica
		16.98.23↔	Inserzione di sistema extrabulbare di somministrazione farmacologica
		16.98.24↔	Aumento temporaneo intraoperatorio della pressione oculare
		16.98.25↔	Rimozione di impianto dopo intervento per glaucoma
		16.98.99↔	Altri interventi sull'orbita, altro
		16.99↔	Altri interventi sul bulbo oculare

**Procedura C02-3**

92.20↔	Infusione d'isotopo radioattivo liquido	92.23.08↔	Radioterapia ad alto voltaggio: altri isotopi
92.21.00↔	Radioterapia superficiale: NAS	92.23.09↔	Dispositivo di telecobaltoterapia, altro
92.21.01↔	Radioterapia superficiale: fino a 2 campi di irradiazione	92.24.00↔	Teleradioterapia mediante fotoni, acceleratore lineare, NAS
92.21.02↔	Radioterapia superficiale: più di 2 campi di irradiazione	92.24.01↔	Teleradioterapia mediante fotoni, acceleratore lineare, irradiazione di campo esteso
92.22.00↔	Radioterapia con ortovoltaggio: NAS	92.24.02↔	Teleradioterapia mediante fotoni, acceleratore lineare, irradiazione di un emicorpo
92.22.01↔	Radioterapia con ortovoltaggio: fino a 2 campi di irradiazione	92.24.03↔	Teleradioterapia mediante fotoni, acceleratore lineare, irradiazione del corpo intero
92.22.02↔	Radioterapia con ortovoltaggio: più di 2 campi di irradiazione	92.24.04↔	Teleradioterapia mediante fotoni, acceleratore lineare, radioterapia intraoperatoria
92.22.11↔	Roentgenterapia intraoperatoria, fino a 300 kV	92.24.09↔	Teleradioterapia mediante fotoni, acceleratore lineare, altro
92.22.12↔	Roentgenterapia intraoperatoria, 300 kV - < 1 MV	92.24.11↔	Teleradioterapia mediante fotoni, acceleratore lineare, guidata dalle immagini, fino a 2 campi di irradiazione
92.22.19↔	Roentgenterapia intraoperatoria, altro	92.24.12↔	Teleradioterapia mediante fotoni, acceleratore lineare, guidata dalle immagini, più di 2 campi di irradiazione
92.23.00↔	Radioterapia ad alto voltaggio: NAS		
92.23.01↔	Dispositivo di telecobaltoterapia, fino a 2 campi di irradiazione		
92.23.02↔	Dispositivo di telecobaltoterapia, da 3 a 4 campi di irradiazione		
92.23.03↔	Dispositivo di telecobaltoterapia, più di 4 campi di irradiazione o irradiazione 3D pianificata		

92.24.13↔	Teleradioterapia mediante fotoni, acceleratore lineare, guidata dalle immagini, irradiazione 3D pianificata	92.27.31↔	Impianto o inserzione di elementi radioattivi (brachiterapia con radionuclidi chiusi), arterie coronarie
92.24.14↔	Teleradioterapia mediante fotoni, acceleratore lineare, guidata dalle immagini, radioterapia a modulazione di intensità	92.27.39↔	Impianto o inserzione di elementi radioattivi (brachiterapia con radionuclidi chiusi), altri vasi
92.24.21↔	Teleradioterapia mediante fotoni, acceleratore lineare, non guidata dalle immagini, fino a 2 campi di irradiazione	92.27.40↔	Impianto o inserzione di elementi radioattivi (brachiterapia con radionuclidi chiusi), intraoperatoria
92.24.22↔	Teleradioterapia mediante fotoni, acceleratore lineare, non guidata dalle immagini, più di 2 campi di irradiazione	92.27.70↔	Moulage radioattivi, NAS
92.24.23↔	Teleradioterapia mediante fotoni, acceleratore lineare, non guidata dalle immagini, irradiazione 3D pianificata	92.27.71↔	Moulage radioattivi: costruzione e applicazione di moulage radioattivi superficiali
92.24.24↔	Teleradioterapia mediante fotoni, acceleratore lineare, non guidata dalle immagini, radioterapia a modulazione di intensità	92.27.72↔	Moulage radioattivi: costruzione e applicazione di applicatori non impiegati sulla superficie corporea
92.24.30↔	Teleradioterapia mediante fotoni: radioterapia estremamente complessa con attrezzatura specializzata	92.27.73↔	Moulage radioattivi: costruzione e applicazione di applicatori oculari
92.25.00↔	Teleradioterapia con elettroni, acceleratore lineare, NAS	92.27.79↔	Moulage radioattivi, altro
92.25.01↔	Teleradioterapia con elettroni, acceleratore lineare, irradiazione di campo esteso	92.28.00↔	Iniezione, instillazione o somministrazione per via orale di radioisotopi, NAS
92.25.02↔	Teleradioterapia con elettroni, acceleratore lineare, irradiazione di un emicorpo	92.28.01↔	Instillazione di radionuclidi aperti in articolazioni
92.25.03↔	Teleradioterapia con elettroni, acceleratore lineare, irradiazione del corpo intero	92.28.02↔	Radioiodoterapia fino a 1,2 GBq I-131, senza somministrazione di tireotropina ricombinante (rh-TSH)
92.25.04↔	Teleradioterapia con elettroni, acceleratore lineare, radioterapia intraoperatoria	92.28.03↔	Radioiodoterapia fino a 1,2 GBq I-131, con somministrazione di tireotropina ricombinante (rh-TSH)
92.25.09↔	Teleradioterapia con elettroni, acceleratore lineare, altro	92.28.04↔	Radioiodoterapia da 1,2 a meno di 5 GBq I-131, senza somministrazione di tireotropina ricombinante (rh-TSH)
92.25.11↔	Teleradioterapia con elettroni, acceleratore lineare, guidata dalle immagini	92.28.05↔	Radioiodoterapia da 1,2 a meno di 5 GBq I-131, con somministrazione di tireotropina ricombinante (rh-TSH)
92.25.12↔	Teleradioterapia con elettroni, acceleratore lineare, guidata dalle immagini, fino a 2 campi di irradiazione	92.28.06↔	Radioiodoterapia da 5 GBq I-131, senza somministrazione di tireotropina ricombinante (rh-TSH)
92.25.13↔	Teleradioterapia con elettroni, acceleratore lineare, guidata dalle immagini, più di 2 campi di irradiazione	92.28.07↔	Radioiodoterapia da 5 GBq I-131, con somministrazione di tireotropina ricombinante (rh-TSH)
92.25.14↔	Teleradioterapia con elettroni, acceleratore lineare, guidata dalle immagini, irradiazione 3D pianificata	92.28.11↔	Terapia con radionuclidi aperti per metastasi ossee
92.25.15↔	Teleradioterapia con elettroni, acceleratore lineare, guidata dalle immagini, radioterapia a modulazione di intensità	92.28.13↔	Terapia radiorecettoriale con analoghi della somatostatina DOTA-coniugati
92.25.21↔	Teleradioterapia con elettroni, acceleratore lineare, non guidata dalle immagini, fino a 2 campi di irradiazione	92.28.20↔	Radioimmunoterapia con 90Y ibritumomab tiuxetano, parenterale
92.25.22↔	Teleradioterapia con elettroni, acceleratore lineare, non guidata dalle immagini, più di 2 campi di irradiazione	92.28.21↔	Somministrazione parenterale di iodio-131-MIBG (metaiodobenzilguanidina)
92.25.23↔	Teleradioterapia con elettroni, acceleratore lineare, non guidata dalle immagini, irradiazione 3D pianificata	92.28.22↔	Radioimmunoterapia con iodio-131 [I-131] tositumomab, parenterale
92.25.24↔	Teleradioterapia con elettroni, acceleratore lineare, non guidata dalle immagini, radioterapia a modulazione di intensità	92.28.23↔	Radioimmunoterapia con altri anticorpi, parenterale
92.26.00↔	Teleradioterapia con altre radiazioni particellari, NAS	92.28.31↔	Radio-chemioembolizzazione endovascolare selettiva con I-131-Lipiodol
92.26.10↔	Terapia con protoni, non guidata dalle immagini, fino a 2 campi di irradiazione	92.28.32↔	Terapia endovascolare selettiva con radionuclidi (SIRT) mediante embolizzazione con microsferi marcate con ittrio-90
92.26.11↔	Terapia con protoni, guidata dalle immagini, fino a 2 campi di irradiazione	92.28.33↔	Brachiterapia endovascolare con renio-188
92.26.20↔	Terapia con protoni, non guidata dalle immagini, più di 2 campi di irradiazione	92.28.99↔	Iniezione, instillazione o somministrazione per via orale di radioisotopi, altro
92.26.21↔	Terapia con protoni, guidata dalle immagini, più di 2 campi di irradiazione	92.29.00↔	Brachiterapia con radionuclidi chiusi, NAS
92.26.99↔	Teleradioterapia con altre radiazioni particellari, altro	92.29.09↔	Brachiterapia con radionuclidi chiusi, altro
92.27.00↔	Impianto o inserzione di elementi radioattivi (brachiterapia con radionuclidi chiusi), superficie corporea, altra o NAS sede di applicazione	92.29.11↔	Brachiterapia interstiziale con impianto di emettitori rimovibili monoplanari, basso rateo di dose
92.27.10↔	Impianto o inserzione di elementi radioattivi (brachiterapia con radionuclidi chiusi), organi sessuali femminili, NAS	92.29.12↔	Brachiterapia interstiziale con impianto di emettitori rimovibili monoplanari, rateo di dose pulsata (pulsed dose rate)
92.27.11↔	Impianto o inserzione di elementi radioattivi (brachiterapia con radionuclidi chiusi), in sede intrauterina	92.29.13↔	Brachiterapia interstiziale con impianto di emettitori rimovibili monoplanari, alto rateo di dose
92.27.12↔	Impianto o inserzione di elementi radioattivi (brachiterapia con radionuclidi chiusi), in sede intravaginale	92.29.19↔	Brachiterapia interstiziale con impianto di emettitori rimovibili monoplanari, altro
92.27.13↔	Impianto o inserzione di elementi radioattivi (brachiterapia con radionuclidi chiusi), in sede combinata intrauterina e intravaginale	92.29.21↔	Brachiterapia interstiziale con impianto volumetrico di emettitori rimovibili multiplanari, basso rateo di dose
92.27.21↔	Impianto o inserzione di elementi radioattivi (brachiterapia con radionuclidi chiusi), superficie corporea	92.29.22↔	Brachiterapia interstiziale con impianto volumetrico di emettitori rimovibili multiplanari, rateo di dose pulsata (pulsed dose rate)
92.27.22↔	Impianto o inserzione di elementi radioattivi (brachiterapia con radionuclidi chiusi), in sede intracavitaria	92.29.23↔	Brachiterapia interstiziale con impianto volumetrico di emettitori rimovibili multiplanari, alto rateo di dose
92.27.23↔	Impianto o inserzione di elementi radioattivi (brachiterapia con radionuclidi chiusi), in sede endoluminale	92.29.24↔	Brachiterapia con impianto di emettitori rimovibili multiplanari, alto rateo di dose, intraoperatoria
92.27.30↔	Impianto o inserzione di elementi radioattivi (brachiterapia con radionuclidi chiusi), vasi NAS	92.29.29↔	Brachiterapia interstiziale con impianto volumetrico di emettitori rimovibili multiplanari, altro
		92.29.31↔	Brachiterapia interstiziale con impianto di emettitori permanenti, fino a 10 sorgenti
		92.29.32↔	Brachiterapia interstiziale con impianto di emettitori permanenti, da 11 a 15 sorgenti
		92.29.33↔	Brachiterapia interstiziale con impianto di emettitori permanenti, da 16 a 20 sorgenti

92.29.34↔	Brachiterapia interstiziale con impianto di emettitori permanenti, da 21 a 25 sorgenti	92.30.31↔	Radioterapia stereotassica, in seduta unica: Extracerebrale, radioterapia ad arco a modulazione di intensità (IMAT)
92.29.35↔	Brachiterapia interstiziale con impianto di emettitori permanenti, da 26 a 30 sorgenti	92.30.32↔	Radioterapia stereotassica, in seduta unica: Extracerebrale, guidata dalle immagini
92.29.36↔	Brachiterapia interstiziale con impianto di emettitori permanenti, da 31 a 35 sorgenti	92.30.99↔	Radioterapia stereotassica, in seduta unica, altro
92.29.37↔	Brachiterapia interstiziale con impianto di emettitori permanenti, da 36 a 40 sorgenti	92.31.00↔	Radiochirurgia con fotoni NAS, cerebrale
92.29.38↔	Brachiterapia interstiziale con impianto di emettitori permanenti, da 41 a 45 sorgenti	92.31.10↔	Radiochirurgia con fotoni NAS, extracerebrale
92.29.39↔	Brachiterapia interstiziale con impianto di emettitori permanenti, da 46 a 50 sorgenti	92.32.00↔	Radiochirurgia con fotoni a sorgente multiple, NAS
92.29.3a↔	Brachiterapia interstiziale con impianto di emettitori permanenti, da 51 a 55 sorgenti	92.32.01↔	Radiochirurgia con fotoni a sorgenti multiple: Gamma knife
92.29.3b↔	Brachiterapia interstiziale con impianto di emettitori permanenti, da 56 a 60 sorgenti	92.33.00↔	Radiochirurgia con particelle, NAS
92.29.3c↔	Brachiterapia interstiziale con impianto di emettitori permanenti, da 61 a 65 sorgenti	92.33.01↔	Altra radioterapia ad alto voltaggio: radioterapia stereotassica, in seduta unica, cerebrale
92.29.3d↔	Brachiterapia interstiziale con impianto di emettitori permanenti, da 66 a 70 sorgenti	92.33.11↔	Altra radioterapia ad alto voltaggio: radioterapia stereotassica, in seduta unica, extracerebrale
92.29.3e↔	Brachiterapia interstiziale con impianto di emettitori permanenti, da 71 sorgenti e più	92.39.01↔	Altra radioterapia ad alto voltaggio, irradiazione stereotassica, frazionata, cerebrale, NAS
92.29.40↔	Brachiterapia con applicatori superficiali, NAS	92.39.11↔	Altra radioterapia ad alto voltaggio, irradiazione stereotassica, frazionata, extracerebrale, NAS
92.29.49↔	Brachiterapia con applicatori superficiali, altro	92.39.20↔	Altra radioterapia ad alto voltaggio, irradiazione stereotassica, frazionata: Cerebrale, radioterapia a modulazione di intensità
92.29.51↔	Rimozione di radionuclidi chiusi o di applicatori inattivi sotto anestesia	92.39.21↔	Altra radioterapia ad alto voltaggio, irradiazione stereotassica, frazionata: Cerebrale, radioterapia ad arco a modulazione di intensità (IMAT)
92.30.00↔	Radioterapia stereotassica, in seduta unica, NAS	92.39.22↔	Altra radioterapia ad alto voltaggio, irradiazione stereotassica, frazionata: Cerebrale, guidata dalle immagini
92.30.01↔	Radioterapia stereotassica, in seduta unica: Cerebrale, NAS	92.39.29↔	Altra radioterapia ad alto voltaggio, irradiazione stereotassica, frazionata, cerebrale, altro
92.30.02↔	Radioterapia stereotassica, in seduta unica: Extracerebrale, NAS	92.39.30↔	Altra radioterapia ad alto voltaggio, irradiazione stereotassica, frazionata: Extracerebrale, radioterapia a modulazione di intensità
92.30.20↔	Radioterapia stereotassica, in seduta unica: Cerebrale, radioterapia a modulazione di intensità	92.39.31↔	Altra radioterapia ad alto voltaggio, irradiazione stereotassica, frazionata: Extracerebrale, radioterapia ad arco a modulazione di intensità (IMAT)
92.30.21↔	Radioterapia stereotassica, in seduta unica: Cerebrale, radioterapia ad arco a modulazione di intensità (IMAT)	92.39.32↔	Altra radioterapia ad alto voltaggio, irradiazione stereotassica, frazionata: Extracerebrale, guidata dalle immagini
92.30.22↔	Radioterapia stereotassica, in seduta unica: Cerebrale, guidata dalle immagini	92.39.39↔	Altra radioterapia ad alto voltaggio, irradiazione stereotassica, frazionata, extracerebrale, altro
92.30.30↔	Radioterapia stereotassica, in seduta unica: Extracerebrale, radioterapia a modulazione di intensità	92.41↔	Radioterapia intraoperatoria con elettroni

**ADRG C03****Interventi sulla retina con vitrectomia via pars plana e altre procedure complesse con estrazione extracapsulare del cristallino (ECCE)**

Procedura nella tabella C03-1 e Procedura nella tabella C03-2

**DRG C03Z****Interventi sulla retina con vitrectomia via pars plana e altre procedure complesse con estrazione extracapsulare del cristallino (ECCE)**02  
C03**Procedura C03-1**

14.71.00↔	Rimozione del corpo vitreo per via anteriore, NAS	14.9x.14↔	Inserzione di protesi retinica subretinale
14.71.10↔	Vitrectomia anteriore via pars plana	14.9x.15↔	Sostituzione di protesi retinica subretinale
14.71.19↔	Altra vitrectomia via pars plana	14.9x.16↔	Rimozione di protesi retinica subretinale
14.71.99↔	Rimozione del corpo vitreo per via anteriore, altro	14.9x.20↔	Fissazione di marcatori per radioterapia di retina, coroide e camera posteriore
14.73.00↔	Vitrectomia meccanica per via anteriore, NAS	14.9x.21↔	Rimozione di marcatori per radioterapia di retina, coroide e camera posteriore
14.73.10↔	Vitrectomia meccanica anteriore via pars plana	14.9x.22↔	Correzione della posizione di applicatore radioattivo su retina, coroide e camera posteriore
14.73.19↔	Vitrectomia meccanica anteriore per altra via	14.9x.23↔	Rimozione di applicatore radioattivo da retina, coroide e camera posteriore
14.73.99↔	Vitrectomia meccanica per via anteriore, altro	14.9x.99↔	Altri interventi sulla retina, sulla coroide e sulla camera posteriore, altro
14.9x.00↔	Altri interventi sulla retina, sulla coroide e sulla camera posteriore, NAS		
14.9x.10↔	Altro intervento sulla retina, rotazione della retina		
14.9x.11↔	Inserzione di protesi retinica epiretinale		
14.9x.12↔	Sostituzione di protesi retinica epiretinale		
14.9x.13↔	Rimozione di protesi retinica epiretinale		

**Procedura C03-2**

13.2↔	Estrazione extracapsulare del cristallino con tecnica di estrazione lineare	13.41↔	Facoemulsificazione ed aspirazione di cataratta
13.3↔	Estrazione extracapsulare del cristallino con tecnica di aspirazione semplice (e di irrigazione)	13.42↔	Facoframmentazione meccanica ed aspirazione di cataratta per via posteriore

13.43↔	Facoframmentazione meccanica ed altra aspirazione di cataratta	13.59↔	Altra estrazione extracapsulare del cristallino
13.51↔	Estrazione extracapsulare del cristallino per via temporale inferiore	13.71↔	Inserzione di cristallino artificiale intraoculare al momento della estrazione di cataratta

**ADRG C04** **Trapianto di cornea**

Almeno una Procedura nella tabella C04-1

**DRG C04A** **Trapianto di cornea, bilaterale o con intervento complesso o età < 16 anni**

Beidseitige Prozedur nella tabella C04-2 o Procedura nella tabella C04-3 o Procedura nella tabella C04-4 o Età &lt; 16 anni

**DRG C04B** **Trapianto di cornea senza intervento complesso, età > 15 anni****Procedura C04-1**

11.61↔	Cheratoplastica lamellare con autoinnesto	11.64↔	Altra cheratoplastica penetrante
11.62↔	Altra cheratoplastica lamellare	11.69.10↔	Autotrapianto controlaterale della cornea
11.63↔	Cheratoplastica penetrante con autotrapianto	11.69.20↔	Trapianto di cornea perforante

**Procedura C04-2**

11.61↔	Cheratoplastica lamellare con autoinnesto	11.64↔	Altra cheratoplastica penetrante
11.62↔	Altra cheratoplastica lamellare	11.69.10↔	Autotrapianto controlaterale della cornea
11.63↔	Cheratoplastica penetrante con autotrapianto	11.69.20↔	Trapianto di cornea perforante

**Procedura C04-3**

13.2↔	Estrazione extracapsulare del cristallino con tecnica di estrazione lineare	13.43↔	Facoframmentazione meccanica ed altra aspirazione di cataratta
13.3↔	Estrazione extracapsulare del cristallino con tecnica di aspirazione semplice (e di irrigazione)	13.51↔	Estrazione extracapsulare del cristallino per via temporale inferiore
13.41↔	Facemulsificazione ed aspirazione di cataratta	13.59↔	Altra estrazione extracapsulare del cristallino
13.42↔	Facoframmentazione meccanica ed aspirazione di cataratta per via posteriore	13.71↔	Inserzione di cristallino artificiale intraoculare al momento della estrazione di cataratta

**Procedura C04-4**

11.59.11↔	Riparazione mediante copertura della cornea con membrana amniotica
-----------	--

**ADRG C06** **Interventi complessi per glaucoma**

Procedura nella tabella C06-1

**DRG C06Z** **Interventi complessi per glaucoma****Procedura C06-1**

12.51↔	Goniotomia senza goniopuntura	12.64.11↔	Trabecolomia non coperta ab esterno
12.52↔	Goniotomia senza goniopuntura	12.64.99↔	Altra trabecolomia ab esterno
12.53↔	Goniotomia con goniopuntura	12.79.10↔	Viscocanalostomia per glaucoma
12.63↔	Iridoclasia e iridotasi	12.79.11↔	Sclerectomia profonda per glaucoma
12.64.00↔	Trabecolomia ab esterno, NAS	12.79.20↔	Impianto di drenaggio di glaucoma
12.64.10↔	Trabecolomia coperta ab esterno		

**ADRG C07****Altri interventi per glaucoma**

Procedura nella tabella C07-1

**DRG C07A****Altri interventi per glaucoma con estrazione extracapsulare del cristallino (ECCE)**

Procedura nella tabella C07-2

**DRG C07B****Altri interventi per glaucoma****Procedura C07-1**

12.11↔	Iridotomia con trasfissione	12.61.00↔	Trapanazione della sclera con iridectomia, NAS
12.12↔	Altra iridotomia	12.61.10↔	Trapanazione coperta della sclera con iridectomia
12.14↔	Altra iridectomia	12.61.11↔	Trapanazione non coperta della sclera con iridectomia
12.22↔	Biopsia dell'iride	12.61.99↔	Altra trapanazione della sclera con iridectomia
12.31↔	Lisi di goniosinechie	12.62↔	Termocauterizzazione della sclera con iridectomia
12.32↔	Lisi di altre sinechie anteriori	12.65↔	Altra fistolizzazione della sclera con iridectomia
12.35↔	Coreoplastica	12.66↔	Revisione postoperatoria di interventi di fistolizzazione della sclera
12.39.00↔	Altra iridoplastica, NAS	12.69.00↔	Altri interventi di fistolizzazione della sclera, NAS
12.39.10↔	Iridoplastica mediante laser per favorire la circolazione intraoculare	12.69.10↔	Interventi filtranti per ridurre la elevata pressione intraoculare
12.39.99↔	Altra iridoplastica, altro	12.69.99↔	Altri interventi di fistolizzazione della sclera, altro
12.54↔	Trabecolotomia ab externo	12.71↔	Ciclodiatomia
12.55↔	Ciclodialisi	12.72↔	Ciclocioterapia
12.59.00↔	Altri interventi per favorire la circolazione intraoculare, NAS	12.73↔	Ciclofotocoagulazione
12.59.10↔	Trabecoloplastica o gonioplastica per favorire la circolazione intraoculare	12.74↔	Riduzione del corpo ciliare, NAS
12.59.11↔	Aspirazione e raschiamento del trabecolato per favorire la circolazione intraoculare	12.79.00↔	Altri interventi per glaucoma, NAS
12.59.99↔	Altri interventi per favorire la circolazione intraoculare, altro	12.79.99↔	Altri interventi per glaucoma, altro
		12.82↔	Riparazione di fistola della sclera

**Procedura C07-2**

13.2↔	Estrazione extracapsulare del cristallino con tecnica di estrazione lineare	13.43↔	Facoframmentazione meccanica ed altra aspirazione di cataratta
13.3↔	Estrazione extracapsulare del cristallino con tecnica di aspirazione semplice (e di irrigazione)	13.51↔	Estrazione extracapsulare del cristallino per via temporale inferiore
13.41↔	Facuemuulsificazione ed aspirazione di cataratta	13.59↔	Altra estrazione extracapsulare del cristallino
13.42↔	Facoframmentazione meccanica ed aspirazione di cataratta per via posteriore	13.71↔	Inserzione di cristallino artificiale intraoculare al momento della estrazione di cataratta

**ADRG C08****Estrazione extracapsulare del cristallino (ECCE)**

Procedura nella tabella C08-2

**DRG C08A****Estrazione extracapsulare del cristallino (ECCE) bilaterale o malformazione congenita del cristallino**

Beidseitige Prozedur nella tabella C08-3 o Diagnosi nella tabella C08-1

**DRG C08B****Estrazione extracapsulare del cristallino (ECCE)****Diagnosi C08-1**

Q12.0	Cataratta congenita	Q12.3	Afachia congenita
Q12.1	Lussazione congenita del cristallino	Q12.4	Sferofachia
Q12.2	Coloboma del cristallino	Q12.8	Altre malformazioni congenite del cristallino

**Procedura C08-2**

13.2↔	Estrazione extracapsulare del cristallino con tecnica di estrazione lineare	13.42↔	Facoframmentazione meccanica ed aspirazione di cataratta per via posteriore
13.3↔	Estrazione extracapsulare del cristallino con tecnica di aspirazione semplice (e di irrigazione)	13.43↔	Facoframmentazione meccanica ed altra aspirazione di cataratta
13.41↔	Facuemuulsificazione ed aspirazione di cataratta		

13.51↔	Estrazione extracapsulare del cristallino per via temporale inferiore	13.71↔	Inserzione di cristallino artificiale intraoculare al momento della estrazione di cataratta
13.59↔	Altra estrazione extracapsulare del cristallino	13.8↔	Rimozione di cristallino impiantato

**Procedura C08-3**

13.2↔	Estrazione extracapsulare del cristallino con tecnica di estrazione lineare	13.43↔	Facoframmentazione meccanica ed altra aspirazione di cataratta
13.3↔	Estrazione extracapsulare del cristallino con tecnica di aspirazione semplice (e di irrigazione)	13.51↔	Estrazione extracapsulare del cristallino per via temporale inferiore
13.41↔	Facuemuulsificazione ed aspirazione di cataratta	13.59↔	Altra estrazione extracapsulare del cristallino
13.42↔	Facoframmentazione meccanica ed aspirazione di cataratta per via posteriore		

**ADRG C10****Interventi sui muscoli extraoculari**

Procedura nella tabella C10-1

**DRG C10A****Interventi sui muscoli extraoculari, età < 10 anni**

Età &lt; 10 anni

**DRG C10B****Interventi sui muscoli extraoculari, età > 9 anni****Procedura C10-1**

15.01↔	Biopsia di muscoli o tendini extraoculari	15.29.09↔	Altri interventi su un solo muscolo extraoculare, altro
15.11.00↔	Arretramento di un solo muscolo extraoculare, NAS	15.29.10↔	Adesiolisi di un solo muscolo extraoculare, NAS
15.11.10↔	Arretramento di un solo muscolo extraoculare retto	15.29.11↔	Adesiolisi di un solo muscolo extraoculare retto
15.11.11↔	Arretramento di un solo muscolo extraoculare obliquo	15.29.12↔	Adesiolisi di un solo muscolo extraoculare obliquo
15.11.99↔	Altro arretramento di un solo muscolo extraoculare	15.29.19↔	Altra adesiolisi di un solo muscolo extraoculare
15.12.00↔	Avanzamento di un solo muscolo extraoculare, NAS	15.29.30↔	Distacco di un solo muscolo extraoculare, NAS
15.12.10↔	Avanzamento di un solo muscolo extraoculare retto	15.29.31↔	Distacco di un solo muscolo extraoculare retto
15.12.11↔	Avanzamento di un solo muscolo extraoculare obliquo	15.29.32↔	Distacco di un solo muscolo extraoculare obliquo
15.12.99↔	Altro avanzamento di un solo muscolo extraoculare retto	15.29.39↔	Distacco di un solo muscolo extraoculare, altro
15.13.00↔	Resezione di un solo muscolo extraoculare, NAS	15.29.40↔	Rifissazione di un solo muscolo extraoculare, NAS
15.13.10↔	Resezione di un solo muscolo extraoculare retto	15.29.41↔	Rifissazione di un solo muscolo extraoculare retto
15.13.11↔	Resezione di un solo muscolo extraoculare obliquo	15.29.42↔	Rifissazione di un solo muscolo extraoculare obliquo
15.13.99↔	Altra resezione di un solo muscolo extraoculare	15.29.49↔	Altra rifissazione di un solo muscolo extraoculare
15.19.00↔	Altri interventi su un solo muscolo extraoculare che richiedono distacco temporaneo dal bulbo, NAS	15.3x.00↔	Interventi su due o più muscoli extraoculari che richiedono distacco temporaneo dal bulbo, NAS
15.19.10↔	Interventi di rinforzo di un solo muscolo extraoculare, NAS	15.3x.10↔	Interventi su due muscoli extraoculari retti che richiedono distacco temporaneo dal bulbo
15.19.11↔	Interventi di rinforzo di un solo muscolo extraoculare retto	15.3x.11↔	Interventi su almeno 3 muscoli extraoculari obliqui che richiedono distacco temporaneo dal bulbo
15.19.12↔	Interventi di rinforzo di un solo muscolo extraoculare obliquo	15.3x.12↔	Interventi su almeno 2 muscoli extraoculari retti e almeno 2 obliqui che richiedono distacco temporaneo dal bulbo
15.19.19↔	Altri interventi di rinforzo di un solo muscolo extraoculare	15.3x.20↔	Miopessia di 2 muscoli extraoculari retti che richiede distacco temporaneo dal bulbo
15.19.20↔	Interventi di indebolimento di un solo muscolo extraoculare, NAS	15.3x.21↔	Miopessia di almeno 2 muscoli extraoculari retti con intervento su almeno un altro muscolo extraoculare che richiedono distacco temporaneo dal bulbo
15.19.21↔	Interventi di indebolimento di un solo muscolo extraoculare retto	15.3x.99↔	Altri interventi su due o più muscoli extraoculari che richiedono distacco temporaneo dal bulbo
15.19.22↔	Interventi di indebolimento di un solo muscolo extraoculare obliquo	15.4x.00↔	Interventi su due o più muscoli extraoculari senza distacco temporaneo dal bulbo, NAS
15.19.29↔	Altri interventi di indebolimento di un solo muscolo extraoculare	15.4x.10↔	Interventi su 2 muscoli extraoculari retti senza distacco temporaneo dal bulbo
15.19.30↔	Miopessia su un muscolo extraoculare retto	15.4x.11↔	Interventi su almeno 3 muscoli extraoculari obliqui senza distacco temporaneo dal bulbo
15.19.40↔	Interventi sull'escursione del movimento oculare	15.4x.12↔	Altri interventi su almeno 2 muscoli extraoculari retti e 2 obliqui senza distacco temporaneo dal bulbo
15.19.99↔	Altri interventi su un solo muscolo extraoculare che richiedono distacco temporaneo dal bulbo, altro	15.4x.20↔	Miopessia di 2 muscoli extraoculari retti senza distacco temporaneo dal bulbo
15.21.00↔	Interventi di allungamento di un solo muscolo extraoculare, NAS	15.4x.21↔	Miopessia di almeno 2 muscoli extraoculari retti con intervento su almeno un altro muscolo extraoculare senza distacco temporaneo dal bulbo
15.21.10↔	Interventi di allungamento di un solo muscolo extraoculare retto		
15.21.11↔	Interventi di allungamento di un solo muscolo extraoculare obliquo		
15.21.99↔	Altri interventi di allungamento di un solo muscolo extraoculare		
15.22.00↔	Interventi di accorciamento di un solo muscolo extraoculare, NAS		
15.22.10↔	Interventi di accorciamento di un solo muscolo extraoculare retto		
15.22.11↔	Interventi di accorciamento di un solo muscolo extraoculare obliquo		
15.22.99↔	Altri interventi di accorciamento di un solo muscolo extraoculare		
15.29.00↔	Altri interventi su un solo muscolo extraoculare, NAS		
15.29.01↔	Altri interventi su un solo muscolo extraoculare retto		
15.29.02↔	Altri interventi su un solo muscolo extraoculare obliquo		



15.4x.99↔	Altri interventi su almeno 2 muscoli extraoculari retti e 2 obliqui senza distacco temporaneo dal bulbo
15.5x.00↔	Trasposizione di muscoli extraoculari, NAS
15.5x.10↔	Trasposizione di muscolo extraoculare retto
15.5x.11↔	Trasposizione di muscolo extraoculare obliquo

15.5x.99↔	Altra trasposizione di muscoli extraoculari
15.6↔	Revisione di intervento su muscolo extraoculare
15.7↔	Riparazioni di lesioni del muscolo extraoculare
15.9↔	Altri interventi su muscoli e tendini extraoculari

**ADRG C12 Altre ricostruzioni delle palpebre**

Procedura nella tabella C12-1

**DRG C12Z Altre ricostruzioni della palpebra****Procedura C12-1**

08.61.00↔	Ricostruzione della palpebra con lembo o innesto cutaneo, NAS	08.69.19↔	Ricostruzione della palpebra con altro lembo o innesto
08.61.10↔	Ricostruzione della palpebra con lembo cutaneo	08.69.99↔	Altra ricostruzione della palpebra con lembo o innesto, altro
08.61.11↔	Ricostruzione della palpebra con innesto cutaneo	08.89.10↔	Riparazione della palpebra, angolo mediale o laterale
08.61.99↔	Altra ricostruzione della palpebra con lembo o innesto cutaneo, altro	08.89.11↔	Riparazione della palpebra mediante sollevamento del sopracciglio
08.62↔	Ricostruzione della palpebra con innesto o lembo di mucosa	08.89.12↔	Riparazione della palpebra mediante asportazione di prolasso del corpo adiposo dell'orbita
08.63↔	Ricostruzione della palpebra con innesto del follicolo pilifero	08.89.13↔	Riparazione della palpebra mediante trattamento superficiale con laser
08.64↔	Ricostruzione della palpebra con lembo tarsoconjuntivale	08.89.14↔	Riparazione della palpebra mediante altro allungamento della palpebra superiore
08.69.00↔	Altra ricostruzione della palpebra con lembo o innesto, NAS	08.89.15↔	Riparazione della palpebra mediante allungamento della palpebra inferiore
08.69.10↔	Ricostruzione della palpebra con cartilagine	08.89.99↔	Altra riparazione della palpebra, altro
08.69.11↔	Ricostruzione della palpebra con materiale alloplastico		
08.69.12↔	Ricostruzione della palpebra con tecnica di avanzamento e rotazione palpebrale		
08.69.13↔	Ricostruzione della palpebra con allungamento della palpebra superiore		

**ADRG C13 Interventi su ghiandole e vie lacrimali**

Procedura nella tabella C13-1

**DRG C13Z Interventi su ghiandole e vie lacrimali****Procedura C13-1**

09.0↔	Incisione della ghiandola lacrimale	09.53↔	Incisione del sacco lacrimale
09.11↔	Biopsia della ghiandola lacrimale	09.59↔	Altra incisione delle vie lacrimali
09.12↔	Biopsia del sacco lacrimale	09.6↔	Asportazione del sacco e delle vie lacrimali
09.20↔	Asportazione della ghiandola lacrimale, NAS	09.71↔	Correzione di eversione del punto lacrimale
09.21↔	Asportazione di lesione della ghiandola lacrimale	09.72↔	Altra riparazione del punto lacrimale
09.22↔	Altra dacrioadenectomia parziale	09.73↔	Riparazione dei canalicoli
09.23↔	Dacrioadenectomia totale	09.81↔	Dacriocistorinostomia [DCR]
09.3↔	Altri interventi sulla ghiandola lacrimale	09.82↔	Congiuntivocistorinostomia
09.44↔	Intubazione del dotto naso-lacrimale	09.83↔	Congiuntivorinostomia con inserzione di tubo o di supporto
09.51↔	Incisione del punto lacrimale	09.91↔	Obliterazione del punto lacrimale
09.52↔	Incisione dei canalicoli lacrimali	09.99↔	Altri interventi sull'apparato lacrimale

**ADRG C14 Altri interventi sull'occhio**

Almeno una Procedura nella tabella C14-1

**DRG C14Z Altri interventi sull'occhio****Procedura C14-1**

01.14.00↔	Biopsia a cielo aperto del cervello, NAS	08.11.20↔	Biopsia a cielo aperto della palpebra, NAS
01.14.10↔	Biopsia stereotassica a cielo aperto del cervello	08.11.99↔	Biopsia della palpebra, altro
01.14.99↔	Biopsia a cielo aperto del cervello, altro	08.21↔	Asportazione di calazio
08.11.00↔	Biopsia della palpebra, NAS		

08.22.00↔	Asportazione di altra lesione minore della palpebra (chirurgia micrografica), NAS	11.0↔	Rimozione di corpo estraneo della cornea con impiego di magnete
08.22.10↔	Asportazione di altra lesione minore della palpebra, senza controllo istografico (chirurgia micrografica)	11.1↔	Incisione della cornea
08.22.11↔	Asportazione di altra lesione minore della palpebra, con controllo istografico (chirurgia micrografica)	11.21↔	Curettaggio della cornea per striscio o coltura
08.22.99↔	Asportazione di altra lesione minore della palpebra (chirurgia micrografica), altro	11.22.00↔	Biopsia della cornea, NAS
08.38↔	Correzione di retrazione della palpebra	11.22.20↔	Biopsia a cielo aperto della cornea
08.41↔	Riparazione di entropion o ectropion tramite termocauterizzazione	11.22.99↔	Biopsia della cornea, altro
08.42↔	Riparazione di entropion o ectropion con tecnica di sutura	11.42↔	Termocauterizzazione per lesione della cornea
08.49.00↔	Altra riparazione di entropion o ectropion, NAS	11.43↔	Crioterapia di lesione della cornea
08.49.10↔	Altra riparazione di entropion o ectropion con intervento sui muscoli retrattori della palpebra	11.49.00↔	Altra rimozione o distruzione di lesione della cornea, NAS
08.49.11↔	Altra riparazione di entropion o ectropion con riposizione di lamella palpebrale	11.49.10↔	Distruzione di lesione della cornea, mediante fotocoagulazione laser
08.49.99↔	Altra riparazione di entropion o ectropion, altro	11.49.19↔	Altra distruzione di lesione della cornea
08.51↔	Cantotomia	11.49.20↔	Cheratectomia di lesione della cornea mediante fototerapia
08.59.00↔	Altra correzione della posizione della palpebra, NAS	11.49.29↔	Altra cheratectomia di lesione della cornea
08.59.10↔	Cantoplastica, NAS	11.49.99↔	Altra rimozione o distruzione di lesione della cornea, altro
08.59.11↔	Cantopessia	11.92↔	Rimozione di impianto artificiale dalla cornea
08.59.12↔	Correzione di epicano	12.13↔	Asportazione dell'iride prolassata
08.59.99↔	Altra correzione della posizione della palpebra, altra	12.21↔	Aspirazione diagnostica della camera anteriore dell'occhio
08.70↔	Ricostruzione della palpebra, NAS	12.29.10↔	Biopsia del corpo ciliare
08.71↔	Ricostruzione della palpebra interessante il margine palpebrale, non a tutto spessore	12.29.20↔	Biopsia della sclera
08.72↔	Altra ricostruzione della palpebra, non a tutto spessore	12.29.30↔	Biopsia del cristallino
08.73.00↔	Ricostruzione della palpebra interessante il margine palpebrale, a tutto spessore, NAS	12.34↔	Lisi di aderenze corneovitreali
08.73.10↔	Ricostruzione con lembo di avanzamento del margine palpebrale	12.39.00↔	Altra iridoplastica, NAS
08.73.99↔	Altra ricostruzione della palpebra interessante il margine palpebrale, a tutto spessore	12.39.10↔	Iridoplastica mediante laser per favorire la circolazione intraoculare
08.74.00↔	Altra ricostruzione della palpebra a tutto spessore, NAS	12.39.99↔	Altra iridoplastica, altro
08.74.10↔	Allungamento della palpebra superiore	12.41↔	Distruzione di lesione dell'iride, non escissionale
08.74.99↔	Altra ricostruzione della palpebra a tutto spessore, altro	12.42↔	Asportazione di lesione dell'iride
10.1↔	Altra incisione della congiuntiva	12.89↔	Altri interventi sulla sclera
10.21.20↔	Biopsia a cielo aperto della congiuntiva	12.91.00↔	Svuotamento terapeutico della camera anteriore, NAS
10.31.00↔	Asportazione di lesione o tessuto della congiuntiva, NAS	12.91.10↔	Irrigazione della camera anteriore, NAS
10.31.10↔	Asportazione di lesione o tessuto della congiuntiva con plastica	12.91.11↔	Irrigazione della camera anteriore con rimozione di olio di silicone
10.31.99↔	Asportazione di lesione o tessuto della congiuntiva, altro	12.91.19↔	Altra irrigazione della camera anteriore
10.32↔	Distruzione di lesione della congiuntiva	12.91.20↔	Paracentesi della camera anteriore
10.33↔	Altri interventi di distruzione sulla congiuntiva	12.91.99↔	Svuotamento terapeutico della camera anteriore, altro
10.41.00↔	Riparazione di simblefaron con innesto libero, NAS	12.92.00↔	Iniezione nella camera anteriore, NAS
10.41.10↔	Riparazione di simblefaron con innesto libero, autogeno	12.92.10↔	Iniezione di sostanza liquida nella camera anteriore, NAS
10.41.11↔	Riparazione di simblefaron con innesto libero, non autogeno	12.92.11↔	Iniezione di liquido nella camera anteriore
10.41.99↔	Altra riparazione di simblefaron con innesto libero	12.92.12↔	Iniezione di medicamento liquido nella camera anteriore
10.42.00↔	Ricostruzione di cul-de-sac congiuntivale con innesto libero, NAS	12.92.19↔	Altra iniezione di sostanza liquida nella camera anteriore
10.42.10↔	Ricostruzione di cul-de-sac congiuntivale con innesto libero, autogeno	12.92.20↔	Iniezione di gas nella camera anteriore, NAS
10.42.11↔	Ricostruzione di cul-de-sac congiuntivale con innesto libero, non autogeno	12.92.21↔	Iniezione di aria nella camera anteriore
10.42.99↔	Altra ricostruzione di cul-de-sac congiuntivale con innesto libero	12.92.29↔	Altra iniezione di gas nella camera anteriore
10.43↔	Altra ricostruzione di cul-de-sac congiuntivale	12.92.99↔	Altra iniezione nella camera anteriore
10.44.00↔	Altro innesto libero alla congiuntiva, NAS	14.31↔	Riparazione di lacerazione della retina mediante diatermia
10.44.10↔	Altro innesto libero alla congiuntiva, autogeno	14.32↔	Riparazione di lacerazione della retina mediante crioterapia
10.44.11↔	Altro innesto libero alla congiuntiva, non autogeno	14.33↔	Riparazione di lacerazione della retina mediante fotocoagulazione con xenon-arc
10.44.99↔	Altro innesto libero alla congiuntiva, altro	14.34↔	Riparazione di lacerazione della retina mediante fotocoagulazione con laser
10.49.00↔	Altra congiuntivoplastica, NAS	14.35↔	Riparazione di lacerazione della retina mediante fotocoagulazione di tipo non specificato
10.49.10↔	Tenonplastica	14.39.00↔	Altra riparazione di lacerazione della retina, NAS
10.49.99↔	Altra congiuntivoplastica, altro	14.39.10↔	Riparazione di lacerazione della retina con liquidi pesanti
10.5x.00↔	Lisi di aderenze della congiuntiva e della palpebra, NAS	14.39.99↔	Altra riparazione di lacerazione della retina, altro
10.5x.10↔	Lisi di aderenze della congiuntiva e della palpebra con congiuntivoplastica	14.6x.00↔	Rimozione di materiale impiantato chirurgicamente dalla camera posteriore, NAS
10.5x.99↔	Altra lisi di aderenze della congiuntiva e della palpebra	14.6x.10↔	Revisione e sostituzione di piombaggio sclerale
10.6x.00↔	Riparazione di lacerazione della congiuntiva, NAS	14.6x.20↔	Rimozione di piombaggio sclerale
10.6x.10↔	Mediante sutura	14.6x.99↔	Rimozione di materiale impiantato chirurgicamente dalla camera posteriore, altro
10.6x.99↔	Altra riparazione di lacerazione della congiuntiva	38.21↔	Biopsia di vasi sanguigni
		86.22.20‡↔	Ampio sbrigliamento asportativo di ferita, infezione o ustione con inserzione di sistema di somministrazione farmacologica nel capo (eccetto labbra)
		86.22.27‡↔	Ampio sbrigliamento asportativo di ferita, infezione o ustione con inserzione di sistema di somministrazione farmacologica nella regione inguinale e genitale

86.22.28†↔	Ampio sbrigliamento asportativo di ferita, infezione o ustione con inserzione di sistema di somministrazione farmacologica nell'estremità inferiore	95.04†↔	Esame dell'occhio sotto anestesia
86.22.29†↔	Ampio sbrigliamento asportativo di ferita, infezione o ustione con inserzione di sistema di somministrazione farmacologica in altra localizzazione		

**ADRG C15 Altri interventi sulla retina**

Procedura nella tabella C15-1

**DRG C15Z Altri interventi sulla retina****Procedura C15-1**

12.43↔	Distruzione di lesione del corpo ciliare, non escissionale	14.25↔	Distruzione di lesione corioretinica mediante fotocoagulazione di tipo non specificato
12.44↔	Asportazione di lesione del corpo ciliare	14.29↔	Altra distruzione di lesione corioretinica
12.91.00↔	Svuotamento terapeutico della camera anteriore, NAS	14.41↔	Piombaggio sclerale con impianto
12.91.10↔	Irrigazione della camera anteriore, NAS	14.49↔	Altro piombaggio sclerale
12.91.11↔	Irrigazione della camera anteriore con rimozione di olio di silicone	14.51↔	Riparazione di distacco retinico mediante diatermia
12.91.19↔	Altra irrigazione della camera anteriore	14.52↔	Riparazione di distacco retinico con crioterapia
12.91.20↔	Paracentesi della camera anteriore	14.53↔	Riparazione di distacco retinico mediante fotocoagulazione con xenon-arc
12.91.99↔	Svuotamento terapeutico della camera anteriore, altro	14.54↔	Riparazione di distacco retinico mediante fotocoagulazione con laser
12.99.00↔	Altri interventi sulla camera anteriore, NAS	14.55↔	Riparazione di distacco retinico mediante fotocoagulazione di tipo non specificato
12.99.99↔	Altri interventi sulla camera anteriore, altro	14.59.00↔	Altra riparazione di distacco retinico, NAS
14.00↔	Rimozione di corpo estraneo dal segmento posteriore dell'occhio, NAS	14.59.10↔	Riparazione di distacco retinico con liquidi pesanti
14.01↔	Rimozione di corpo estraneo dal segmento posteriore dell'occhio con utilizzo di magnete	14.59.11↔	Riparazione di distacco retinico mediante endotamponamento con gas
14.02↔	Rimozione di corpo estraneo dal segmento posteriore dell'occhio senza utilizzo di magnete	14.59.99↔	Altra riparazione di distacco retinico, altro
14.11↔	Aspirazione diagnostica del corpo vitreo	14.72↔	Altra rimozione del corpo vitreo
14.21↔	Distruzione di lesione corioretinica mediante diatermia	14.74↔	Altra vitrectomia meccanica
14.22↔	Distruzione di lesione corioretinica mediante crioterapia	14.79↔	Altri interventi sul corpo vitreo
14.23↔	Distruzione di lesione corioretinica mediante xenon arc fotocoagulazione	16.1↔	Rimozione di corpo estraneo penetrante dell'occhio, NAS
14.24↔	Distruzione di lesione corioretinica mediante laser-fotocoagulazione		

**ADRG C17 Interventi sulla retina con vitrectomia via pars plana e altre procedure complesse senza estrazione extracapsulare del cristallino (ECCE)**

Procedura nella tabella C17-1

**DRG C17Z Interventi sulla retina con vitrectomia via pars plana e altre procedure complesse senza estrazione extracapsulare del cristallino (ECCE)****Procedura C17-1**

14.71.00↔	Rimozione del corpo vitreo per via anteriore, NAS	14.9x.14↔	Inserzione di protesi retinica subretinale
14.71.10↔	Vitrectomia anteriore via pars plana	14.9x.15↔	Sostituzione di protesi retinica subretinale
14.71.19↔	Altra vitrectomia via pars plana	14.9x.16↔	Rimozione di protesi retinica subretinale
14.71.99↔	Rimozione del corpo vitreo per via anteriore, altro	14.9x.20↔	Fissazione di marcatori per radioterapia di retina, coroide e camera posteriore
14.73.00↔	Vitrectomia meccanica per via anteriore, NAS	14.9x.21↔	Rimozione di marcatori per radioterapia di retina, coroide e camera posteriore
14.73.10↔	Vitrectomia meccanica anteriore via pars plana	14.9x.22↔	Correzione della posizione di applicatore radioattivo su retina, coroide e camera posteriore
14.73.19↔	Vitrectomia meccanica anteriore per altra via	14.9x.23↔	Rimozione di applicatore radioattivo da retina, coroide e camera posteriore
14.73.99↔	Vitrectomia meccanica per via anteriore, altro	14.9x.99↔	Altri interventi sulla retina, sulla coroide e sulla camera posteriore, altro
14.9x.00↔	Altri interventi sulla retina, sulla coroide e sulla camera posteriore, NAS		
14.9x.10↔	Altro intervento sulla retina, rotazione della retina		
14.9x.11↔	Inserzione di protesi retinica epiretinale		
14.9x.12↔	Sostituzione di protesi retinica epiretinale		
14.9x.13↔	Rimozione di protesi retinica epiretinale		

**ADRG C20****Altri interventi su cornea, sclera e congiuntiva, interventi sulla palpebra o diversi interventi sul cristallino**

Almeno una Procedura nella tabella C20-1 o Procedura nella tabella C20-2

**DRG C20Z****Altri interventi su cornea, sclera e congiuntiva, interventi sulla palpebra o diversi interventi sul cristallino****Procedura C20-1**

- |           |   |           |  |
|-----------|---|-----------|--|
| 08.23.00↔ | Asportazione di lesione maggiore della palpebra, non a tutto spessore, NAS  | 10.42.10↔ | Ricostruzione di cul-de-sac congiuntivale con innesto libero, autogeno                               |
| 08.23.10↔ | Asportazione di lesione maggiore della palpebra, non a tutto spessore, senza controllo istografico (chirurgia micrografica) | 10.42.11↔ | Ricostruzione di cul-de-sac congiuntivale con innesto libero, non autogeno                           |
| 08.23.11↔ | Asportazione di lesione maggiore della palpebra, non a tutto spessore, con controllo istografico (chirurgia micrografica)   | 10.42.99↔ | Altra ricostruzione di cul-de-sac congiuntivale con innesto libero                                   |
| 08.23.99↔ | Asportazione di lesione maggiore della palpebra, non a tutto spessore, altro  | 10.44.00↔ | Altro innesto libero alla congiuntiva, NAS   |
| 08.24.00↔ | Asportazione di lesione maggiore della palpebra, a tutto spessore, NAS  | 10.44.10↔ | Altro innesto libero alla congiuntiva, autogeno  |
| 08.24.10↔ | Asportazione di lesione maggiore della palpebra, a tutto spessore, senza controllo istografico (chirurgia micrografica)     | 10.44.11↔ | Altro innesto libero alla congiuntiva, non autogeno  |
| 08.24.11↔ | Asportazione di lesione maggiore della palpebra, a tutto spessore, con controllo istografico (chirurgia micrografica)       | 10.44.99↔ | Altro innesto libero alla congiuntiva, altro   |
| 08.24.99↔ | Asportazione di lesione maggiore della palpebra, a tutto spessore, altro  | 10.49.00↔ | Altra congiuntivoplastica, NAS   |
| 08.31↔    | Correzione di blefaroptosi con intervento sui muscoli frontali, con sutura  | 10.49.10↔ | Tenonplastica  |
| 08.32↔    | Correzione di blefaroptosi con intervento sui muscoli frontali con sospensione a fascia                                     | 10.49.99↔ | Altra congiuntivoplastica, altro   |
| 08.33↔    | Correzione di blefaroptosi con resezione o avanzamento del muscolo elevatore o aponeurosi                                   | 10.5x.00↔ | Lisi di aderenze della congiuntiva e della palpebra, NAS   |
| 08.34↔    | Correzione di blefaroptosi con altre tecniche che utilizzano il muscolo elevatore   | 10.5x.10↔ | Lisi di aderenze della congiuntiva e della palpebra con congiuntivoplastica                          |
| 08.35↔    | Correzione di blefaroptosi con tecnica tarsale  | 10.5x.99↔ | Altra lisi di aderenze della congiuntiva e della palpebra  |
| 08.36↔    | Correzione di blefaroptosi con altre tecniche   | 11.31↔    | Trasposizione dello pterigio   |
| 08.37↔    | Riduzione di sovracorrezione di ptosi (della palpebra superiore)  | 11.39.00↔ | Altra asportazione dello pterigio, NAS   |
| 08.43↔    | Riparazione di entropion o ectropion con resezione cuneiforme   | 11.39.10↔ | Asportazione dello pterigio con cheratectomia (fototerapeutica)                                      |
| 08.44.00↔ | Riparazione di entropion o ectropion con ricostruzione della palpebra, NAS  | 11.39.11↔ | Asportazione dello pterigio con altra congiuntivoplastica  |
| 08.44.10↔ | Riparazione di entropion o ectropion con ricostruzione della palpebra, accorciamento orizzontale della palpebra             | 11.39.99↔ | Altra asportazione dello pterigio, altro   |
| 08.44.99↔ | Altra riparazione di entropion o ectropion con ricostruzione della palpebra   | 11.41↔    | Rimozione meccanica dell'epitelio corneale   |
| 08.49.00↔ | Altra riparazione di entropion o ectropion, NAS   | 11.51↔    | Sutura di lacerazione corneale   |
| 08.49.10↔ | Altra riparazione di entropion o ectropion con intervento sui muscoli retrattori della palpebra                             | 11.52↔    | Riparazione di deiscenza postoperatoria di incisione corneale  |
| 08.49.11↔ | Altra riparazione di entropion o ectropion con riposizione di lamella palpebrale  | 11.53↔    | Riparazione di lacerazione o ferita della cornea con lembo congiuntivale                             |
| 08.49.99↔ | Altra riparazione di entropion o ectropion, altro   | 11.59.00↔ | Altra riparazione della cornea, NAS  |
| 08.52↔    | Blefarorrafia   | 11.59.10↔ | Riparazione mediante copertura della cornea, NAS   |
| 08.82↔    | Riparazione di lacerazione della palpebra interessante il margine palpebrale, non a tutto spessore                          | 11.59.11↔ | Riparazione mediante copertura della cornea con membrana amniotica                                   |
| 08.83↔    | Altra riparazione di lacerazione della palpebra, non a tutto spessore   | 11.59.12↔ | Riparazione mediante altra copertura della cornea  |
| 08.84↔    | Riparazione di lacerazione della palpebra interessante il margine palpebrale, a tutto spessore                              | 11.59.99↔ | Altra riparazione della cornea, altro  |
| 08.85↔    | Altra ricostruzione di lacerazione della palpebra, a tutto spessore   | 11.71↔    | Cheratomeleusi   |
| 08.86↔    | Ritidectomia della palpebra inferiore   | 11.75↔    | Cheratotomia radiale   |
| 08.87↔    | Ritidectomia della palpebra superiore   | 11.79.00↔ | Altri interventi di ricostruzione sulla cornea compresi quelli di rifrazione, NAS                    |
| 10.0↔     | Rimozione di corpo estraneo dalla congiuntiva per incisione   | 11.79.10↔ | Cheratectomia fotorefrattiva   |
| 10.31.00↔ | Asportazione di lesione o tessuto della congiuntiva, NAS  | 11.79.20↔ | Impianto di segmento anulare intrastromale della cornea  |
| 10.31.10↔ | Asportazione di lesione o tessuto della congiuntiva con plastica  | 11.79.99↔ | Altri interventi di ricostruzione sulla cornea compresi quelli di rifrazione, altro                  |
| 10.31.99↔ | Asportazione di lesione o tessuto della congiuntiva, altro  | 11.91↔    | Tatuaggio della cornea   |
| 10.41.00↔ | Riparazione di simblefaron con innesto libero, NAS  | 12.00↔    | Rimozione di corpo estraneo intraoculare dal segmento anteriore dell'occhio, NAS                     |
| 10.41.10↔ | Riparazione di simblefaron con innesto libero, autogeno   | 12.01↔    | Rimozione di corpo estraneo intraoculare dal segmento anteriore dell'occhio con impiego di magnete   |
| 10.41.11↔ | Riparazione di simblefaron con innesto libero, non autogeno   | 12.02↔    | Rimozione di corpo estraneo intraoculare dal segmento anteriore dell'occhio senza impiego di magnete |
| 10.41.99↔ | Altra riparazione di simblefaron con innesto libero   | 12.33↔    | Lisi di sinechie posteriori  |
| 10.42.00↔ | Ricostruzione di cul-de-sac congiuntivale con innesto libero, NAS   | 12.40↔    | Rimozione di lesione del segmento anteriore dell'occhio, NAS   |
|           |   | 12.62↔    | Termocauterizzazione della sclera con iridectomia  |
|           |   | 12.81↔    | Sutura di lacerazione della sclera   |
|           |   | 12.83↔    | Revisione di ferita operatoria del segmento anteriore dell'occhio, NAC                               |
|           |   | 12.84↔    | Asportazione o distruzione di lesione della sclera   |
|           |   | 12.85↔    | Riparazione di stafiloma della sclera con innesto  |
|           |   | 12.86↔    | Altra riparazione di stafiloma della sclera  |
|           |   | 12.87↔    | Rinforzo della sclera mediante innesto   |
|           |   | 12.88↔    | Altro rinforzo della sclera  |
|           |   | 12.93↔    | Rimozione o distruzione di invasione epiteliale dalla camera anteriore                               |

12.97↔	Altri interventi sull'iride	86.74.19↔	Piccola plastica di allungamento in altra sede
12.98.00↔	Altri interventi sul corpo ciliare, NAS	86.74.1a↔	Piccola plastica di allungamento sul piede
12.98.10↔	Fissazione del corpo ciliare	86.74.20↔	Piccola plastica di avanzamento e rotazione sul capo (eccetto labbra e bocca)
12.98.99↔	Altri interventi sul corpo ciliare, altro	86.74.21↔	Piccola plastica di avanzamento e rotazione sul collo
12.99.00↔	Altri interventi sulla camera anteriore, NAS	86.74.22↔	Piccola plastica di avanzamento e rotazione su spalla e braccio
12.99.99↔	Altri interventi sulla camera anteriore, altro	86.74.23↔	Piccola plastica di avanzamento e rotazione sull'avambraccio
13.00↔	Rimozione di corpo estraneo dal cristallino, NAS	86.74.25↔	Piccola plastica di avanzamento e rotazione su parete toracica e dorso
13.01↔	Rimozione di corpo estraneo dal cristallino con magneti	86.74.26↔	Piccola plastica di avanzamento e rotazione sulla regione addominale
13.02↔	Rimozione di corpo estraneo dal cristallino senza magneti	86.74.27↔	Piccola plastica di avanzamento e rotazione sulla regione inguinale e genitale
13.11↔	Estrazione intracapsulare del cristallino per via temporale inferiore	86.74.28↔	Piccola plastica di avanzamento e rotazione sulle natiche
13.19↔	Altra estrazione intracapsulare del cristallino	86.74.29↔	Piccola plastica di avanzamento e rotazione in altra sede
13.64↔	Discissione di membrana secondaria [dopo cataratta]	86.74.2a↔	Piccola plastica di avanzamento e rotazione su coscia e gamba
13.65↔	Asportazione di membrana secondaria [dopo cataratta]	86.74.2b↔	Piccola plastica di avanzamento e rotazione sul piede
13.66↔	Frammentazione meccanica di membrana secondaria [dopo cataratta]	86.74.30↔	Piccola plastica di trasposizione sul capo (eccetto labbra e bocca)
13.69↔	Altra estrazione di cataratta	86.74.31↔	Piccola plastica di trasposizione sul collo
13.72↔	Inserzione secondaria di cristallino intraoculare	86.74.32↔	Piccola plastica di trasposizione su spalla e braccio
13.90↔	Operazione sul cristallino, NAC	86.74.33↔	Piccola plastica di trasposizione sull'avambraccio
13.91↔	Inserzione di protesi intraoculare telescopica	86.74.34↔	Piccola plastica di trasposizione su parete toracica e dorso
13.92↔	Capsulotomia del cristallino	86.74.35↔	Piccola plastica di trasposizione sulla regione addominale
13.93↔	Chiusura di difetto del cristallino con colla tessutale	86.74.36↔	Piccola plastica di trasposizione sulla regione inguinale e genitale
13.99↔	Altri interventi sul cristallino, altro	86.74.37↔	Piccola plastica di trasposizione sulle natiche
86.4x.00↔	Asportazione radicale di lesione della cute, NAS	86.74.38↔	Piccola plastica di trasposizione su coscia e gamba
86.4x.10↔	Asportazione radicale di lesione della cute del capo con controllo istografico	86.74.39↔	Piccola plastica di trasposizione in altra sede
86.4x.11↔	Asportazione radicale di lesione della cute del collo con controllo istografico	86.74.3a↔	Piccola plastica di trasposizione sul piede
86.4x.13↔	Asportazione radicale di lesione della cute dell'avambraccio e della mano con controllo istografico	86.74.40↔	Piccola plastica con lembo a isola sul capo (eccetto labbro e bocca)
86.4x.17↔	Asportazione radicale di lesione della cute della regione inguinale e genitale e delle natiche con controllo istografico	86.74.41↔	Piccola plastica con lembo a isola sul collo
86.4x.18↔	Asportazione radicale di lesione della cute delle estremità inferiori con controllo istografico	86.74.42↔	Piccola plastica con lembo a isola su spalla e braccio
86.4x.19↔	Asportazione radicale di lesione della cute di altra localizzazione con controllo istografico	86.74.43↔	Piccola plastica con lembo a isola sull'avambraccio
86.4x.20↔	Asportazione radicale di lesione della cute del capo con innesto o trasposizione di cute	86.74.44↔	Piccola plastica con lembo a isola su parete toracica e dorso
86.4x.21↔	Asportazione radicale di lesione della cute del collo con innesto o trasposizione di cute	86.74.45↔	Piccola plastica con lembo a isola sulla regione addominale
86.4x.22↔	Asportazione radicale di lesione della cute di spalla e ascella con innesto o trasposizione di cute	86.74.46↔	Piccola plastica con lembo a isola sulla regione inguinale e genitale
86.4x.23↔	Asportazione radicale di lesione della cute di braccio e gomito con innesto o trasposizione di cute	86.74.47↔	Piccola plastica con lembo a isola sulle natiche
86.4x.24↔	Asportazione radicale di lesione della cute dell'avambraccio con innesto o trasposizione di cute	86.74.48↔	Piccola plastica con lembo a isola su coscia e gamba
86.4x.25↔	Asportazione radicale di lesione della cute della mano con innesto o trasposizione di cute	86.74.49↔	Piccola plastica con lembo a isola in altra sede
86.4x.26↔	Asportazione radicale di lesione della cute della parete toracica e del dorso con innesto o trasposizione di cute	86.74.4a↔	Piccola plastica con lembo a isola sul piede
86.4x.27↔	Asportazione radicale di lesione della cute della regione addominale con innesto o trasposizione di cute	86.74.99↔	Trasferimento di lembo peduncolato o libero in altra sede, altro
86.4x.28↔	Asportazione radicale di lesione della cute della regione inguinale e genitale con innesto o trasposizione di cute	86.76.10↔	Ampia plastica di allungamento sul capo (eccetto labbra e bocca)
86.4x.29↔	Asportazione radicale di lesione della cute di altra localizzazione con innesto o trasposizione di cute	86.76.11↔	Ampia plastica di allungamento sul collo
86.4x.2a↔	Asportazione radicale di lesione della cute delle natiche con innesto o trasposizione di cute	86.76.12↔	Ampia plastica di allungamento su spalla e braccio
86.4x.2b↔	Asportazione radicale di lesione della cute delle estremità inferiori con innesto o trasposizione di cute	86.76.13↔	Ampia plastica di allungamento sull'avambraccio
86.4x.99↔	Asportazione radicale di lesione della cute, altro	86.76.14↔	Ampia plastica di allungamento su parete toracica e dorso
86.74.10↔	Piccola plastica di allungamento sul capo (eccetto labbra e bocca)	86.76.15↔	Ampia plastica di allungamento sulla regione addominale
86.74.11↔	Piccola plastica di allungamento sul collo	86.76.16↔	Ampia plastica di allungamento sulla regione inguinale e genitale
86.74.12↔	Piccola plastica di allungamento su spalla e braccio	86.76.17↔	Ampia plastica di allungamento sulle natiche
86.74.13↔	Piccola plastica di allungamento sull'avambraccio	86.76.19↔	Ampia plastica di allungamento in altra sede
86.74.14↔	Piccola plastica di allungamento su parete toracica e dorso	86.76.1a↔	Ampia plastica di allungamento su coscia e gamba
86.74.15↔	Piccola plastica di allungamento sulla regione addominale	86.76.1b↔	Ampia plastica di allungamento sul piede
86.74.16↔	Piccola plastica di allungamento sulla regione inguinale e genitale	86.76.20↔	Ampia plastica di avanzamento e rotazione sul capo (eccetto labbra e bocca)
86.74.17↔	Piccola plastica di allungamento sulle natiche	86.76.21↔	Ampia plastica di avanzamento e rotazione sul collo
86.74.18↔	Piccola plastica di allungamento su coscia e gamba	86.76.22↔	Ampia plastica di avanzamento e rotazione su spalla e braccio
		86.76.23↔	Ampia plastica di avanzamento e rotazione sull'avambraccio
		86.76.24↔	Ampia plastica di avanzamento e rotazione su parete toracica e dorso
		86.76.25↔	Ampia plastica di avanzamento e rotazione sulla regione addominale
		86.76.26↔	Ampia plastica di avanzamento e rotazione sulla regione inguinale e genitale
		86.76.27↔	Ampia plastica di avanzamento e rotazione sulle natiche
		86.76.28↔	Ampia plastica di avanzamento e rotazione su coscia e gamba
		86.76.29↔	Ampia plastica di avanzamento e rotazione in altra sede

86.76.2a↔	Ampia plastica di avanzamento e rotazione sul piede	86.78.19↔	Trasferimento di lembo libero con anastomosi microvascolare in altra sede
86.76.30↔	Ampia plastica di trasposizione sul capo (eccetto labbra e bocca)	86.78.20↔	Trasferimento di lembo regionale pedunculato o di lembo a distanza pedunculato sul capo (eccetto labbra e bocca)
86.76.31↔	Ampia plastica di trasposizione sul collo	86.78.21↔	Trasferimento di lembo regionale pedunculato o di lembo a distanza pedunculato sul collo
86.76.32↔	Ampia plastica di trasposizione su spalla e braccio	86.78.22↔	Trasferimento di lembo regionale pedunculato o di lembo a distanza pedunculato su spalla e braccio
86.76.33↔	Ampia plastica di trasposizione sull'avambraccio	86.78.23↔	Trasferimento di lembo regionale pedunculato o di lembo a distanza pedunculato sull'avambraccio
86.76.34↔	Ampia plastica di trasposizione su parete toracica e dorso	86.78.24↔	Trasferimento di lembo regionale pedunculato o di lembo a distanza pedunculato su parete toracica e dorso
86.76.35↔	Ampia plastica di trasposizione sulla regione addominale	86.78.25↔	Trasferimento di lembo regionale pedunculato o di lembo a distanza pedunculato sulla regione addominale
86.76.36↔	Ampia plastica di trasposizione sulla regione inguinale e genitale	86.78.26↔	Trasferimento di lembo regionale pedunculato o di lembo a distanza pedunculato sulla regione inguinale e genitale
86.76.37↔	Ampia plastica di trasposizione sulle natiche	86.78.27↔	Trasferimento di lembo regionale pedunculato o di lembo a distanza pedunculato sulle natiche
86.76.38↔	Ampia plastica di trasposizione su coscia e gamba	86.78.28↔	Trasferimento di lembo regionale pedunculato o di lembo a distanza pedunculato sulle estremità inferiori
86.76.39↔	Ampia plastica di trasposizione in altra sede	86.78.29↔	Trasferimento di lembo regionale pedunculato o di lembo a distanza pedunculato in altra sede
86.76.3a↔	Ampia plastica di trasposizione sul piede	86.78.30↔	Interventi plastici combinati su pelle e tessuto sottocutaneo del capo (eccetto labbra e bocca)
86.76.40↔	Ampia plastica con lembo a isola sul capo (eccetto labbro e bocca)	86.78.31↔	Interventi plastici combinati su pelle e tessuto sottocutaneo del collo
86.76.41↔	Ampia plastica con lembo a isola sul collo	86.78.32↔	Interventi plastici combinati su pelle e tessuto sottocutaneo di spalla e braccio
86.76.42↔	Ampia plastica con lembo a isola su spalla e braccio	86.78.33↔	Interventi plastici combinati su pelle e tessuto sottocutaneo dell'avambraccio
86.76.43↔	Ampia plastica con lembo a isola sull'avambraccio	86.78.34↔	Interventi plastici combinati su pelle e tessuto sottocutaneo della parete toracica e del dorso
86.76.44↔	Ampia plastica con lembo a isola su parete toracica e dorso	86.78.35↔	Interventi plastici combinati su pelle e tessuto sottocutaneo della regione addominale
86.76.45↔	Ampia plastica con lembo a isola sulla regione addominale	86.78.36↔	Interventi plastici combinati su pelle e tessuto sottocutaneo della regione inguinale e genitale
86.76.46↔	Ampia plastica con lembo a isola sulla regione inguinale e genitale	86.78.37↔	Interventi plastici combinati su pelle e tessuto sottocutaneo delle natiche
86.76.47↔	Ampia plastica con lembo a isola sulle natiche	86.78.38↔	Interventi plastici combinati su pelle e tessuto sottocutaneo delle estremità inferiori
86.76.48↔	Ampia plastica con lembo a isola su coscia e gamba	86.78.39↔	Interventi plastici combinati su pelle e tessuto sottocutaneo di altra sede
86.76.49↔	Ampia plastica con lembo a isola in altra sede	86.78.40↔	Trasferimento di altro lembo pedunculato o libero sul capo (eccetto labbra e bocca)
86.76.4a↔	Ampia plastica con lembo a isola sul piede	86.78.41↔	Trasferimento di altro lembo pedunculato o libero sul collo
86.76.99↔	Trasferimento di lembo pedunculato o libero in altra sede, ampio, altro	86.78.42↔	Trasferimento di altro lembo pedunculato o libero su spalla e braccio
86.77.10↔	Altra plastica con lembo locale sul capo (eccetto labbra e bocca)	86.78.43↔	Trasferimento di altro lembo pedunculato o libero sull'avambraccio
86.77.11↔	Altra plastica con lembo locale sul collo	86.78.44↔	Trasferimento di altro lembo pedunculato o libero su parete toracica e dorso
86.77.12↔	Altra plastica con lembo locale su spalla e braccio	86.78.45↔	Trasferimento di altro lembo pedunculato o libero sulla regione addominale
86.77.13↔	Altra plastica con lembo locale sull'avambraccio	86.78.46↔	Trasferimento di altro lembo pedunculato o libero sulla regione inguinale e genitale
86.77.14↔	Altra plastica con lembo locale su parete toracica e dorso	86.78.47↔	Trasferimento di altro lembo pedunculato o libero sulle natiche
86.77.15↔	Altra plastica con lembo locale sulla regione addominale	86.78.48↔	Trasferimento di altro lembo pedunculato o libero sulle estremità inferiori
86.77.16↔	Altra plastica con lembo locale sulla regione inguinale e genitale	86.78.49↔	Trasferimento di altro lembo pedunculato o libero in altra sede
86.77.17↔	Altra plastica con lembo locale sulle natiche		
86.77.18↔	Altra plastica con lembo locale su coscia e gamba		
86.77.19↔	Altra plastica con lembo locale in altra sede		
86.77.1a↔	Altra plastica con lembo locale sul piede		
86.77.99↔	Trasferimento di altro lembo locale, altro		
86.78.10↔	Trasferimento di lembo libero con anastomosi microvascolare sul capo (eccetto labbra e bocca)		
86.78.11↔	Trasferimento di lembo libero con anastomosi microvascolare sul collo		
86.78.12↔	Trasferimento di lembo libero con anastomosi microvascolare su spalla e braccio		
86.78.13↔	Trasferimento di lembo libero con anastomosi microvascolare sull'avambraccio		
86.78.14↔	Trasferimento di lembo libero con anastomosi microvascolare su parete toracica e dorso		
86.78.15↔	Trasferimento di lembo libero con anastomosi microvascolare sulla regione addominale		
86.78.16↔	Trasferimento di lembo libero con anastomosi microvascolare sulla regione inguinale e genitale		
86.78.17↔	Trasferimento di lembo libero con anastomosi microvascolare sulle natiche		
86.78.18↔	Trasferimento di lembo libero con anastomosi microvascolare sulle estremità inferiori		

## Procedura C20-2

10.45.00↔	Trapianto di cellule staminali limbari, NAS	11.49.29↔	Altra cheratectomia di lesione della cornea
10.45.09↔	Trapianto di cellule staminali limbari, altro	11.49.99↔	Altra rimozione o distruzione di lesione della cornea, altro
10.45.11↔	Trapianto autologo di cellule staminali limbari con cellule staminali limbari coltivate in vitro	11.60↔	Trapianto di cornea, NAS
11.32↔	Asportazione dello pterigio con innesto corneale	11.69.00↔	Altro trapianto della cornea, NAS
11.49.00↔	Altra rimozione o distruzione di lesione della cornea, NAS	11.69.10↔	Autotrapianto controlaterale della cornea
11.49.10↔	Distruzione di lesione della cornea, mediante fotocoagulazione laser	11.69.20↔	Trapianto di cornea perforante
11.49.19↔	Altra distruzione di lesione della cornea	11.69.99↔	Altro trapianto della cornea, altro
11.49.20↔	Cheratectomia di lesione della cornea mediante fototerapia	11.72↔	Cheratofachia
		11.73↔	Cheratoprotesi

11.79.00↔ Altri interventi di ricostruzione sulla cornea compresi quelli di rifrazione, NAS  
11.79.10↔ Cheratectomia fotorefrattiva

11.79.20↔ Impianto di segmento anulare intrastromale della cornea  
11.79.99↔ Altri interventi di ricostruzione sulla cornea compresi quelli di rifrazione, altro

**ADRG C60****Infezioni oculari acute e gravi**

Diagnosi principale nella tabella C60-1

**DRG C60A****Infezioni oculari acute e gravi con diagnosi complicante o con CC estremamente gravi o gravi**

Diagnosi nella tabella C60-2 o PCCL > 2

**DRG C60B****Infezioni oculari acute e gravi senza diagnosi complicante, senza CC estremamente gravi o gravi****Diagnosi principale C60-1**

A18.5	Tubercolosi dell'occhio	H05.0	Infiammazione acuta dell'orbita
A50.3	Oftalmopatia sifilitica congenita tardiva	H16.0	Ulcera corneale
A54.3	Infezione oculare gonococcica	H16.3	Cheratite interstiziale e profonda
A71.0	Stadio iniziale di tracoma	H16.8	Altre cheratiti
A71.1	Stadio attivo di tracoma	H44.0	Endoftalmitte purulenta
A71.9	Tracoma non specificato	H44.1	Altra endoftalmitte
B00.5	Oftalmopatia erpetica	T86.83	Insuccesso e rigetto: Trapianto di cornea oculare
B02.3	Oftalmopatia da zoster		

**Diagnosi C60-2**

M02.30	Malattia di Reiter: Localizzazioni multiple	M07.34	Altre artropatie psoriasiche {L40.5}: mano
M02.31	Malattia di Reiter: area spalla	M07.35	Altre artropatie psoriasiche {L40.5}: coscia
M02.32	Malattia di Reiter: braccio	M07.36	Altre artropatie psoriasiche {L40.5}: gamba
M02.33	Malattia di Reiter: avambraccio	M07.37	Altre artropatie psoriasiche {L40.5}: caviglia e piede
M02.34	Malattia di Reiter: mano	M07.38	Altre artropatie psoriasiche {L40.5}: Altre localizzazioni
M02.35	Malattia di Reiter: coscia	M07.39	Altre artropatie psoriasiche {L40.5}: Localizzazione non precisata
M02.36	Malattia di Reiter: gamba	M30.0	Panarterite nodosa
M02.37	Malattia di Reiter: caviglia e piede	M30.1	Panarterite nodosa con interessamento polmonare
M02.38	Malattia di Reiter: Altre localizzazioni	M30.3	Sindrome mucocutanea linfonodale [Kawasaki]
M02.39	Malattia di Reiter: Localizzazione non precisata	M31.3	Granulomatosi di Wegener
M02.90	Artropatia reattiva non specificata: Localizzazioni multiple	M31.4	Sindrome dell'arco aortico [Takayasu]
M02.91	Artropatia reattiva non specificata: area spalla	M32.0	Lupus eritematoso sistemico indotto da farmaci
M02.92	Artropatia reattiva non specificata: braccio	M32.1	Lupus eritematoso sistemico con interessamento di organi o sistemi
M02.93	Artropatia reattiva non specificata: avambraccio	M32.8	Altre forme di lupus eritematoso sistemico
M02.94	Artropatia reattiva non specificata: mano	M32.9	Lupus eritematoso sistemico non specificato
M02.95	Artropatia reattiva non specificata: coscia	M33.2	Polimiosite
M02.96	Artropatia reattiva non specificata: gamba	M34.0	Sclerosi sistemica progressiva
M02.97	Artropatia reattiva non specificata: caviglia e piede	M35.0	Sindrome secca di Sjögren
M02.98	Artropatia reattiva non specificata: Altre localizzazioni	M35.1	Altre sindromi sovrapposte
M02.99	Artropatia reattiva non specificata: Localizzazione non precisata	M35.2	Malattia di Behçet
M06.90	Artrite reumatoide non specificata: Localizzazioni multiple	M45.00	Spondilite anchilosante: Localizzazioni multiple della colonna vertebrale
M06.91	Artrite reumatoide non specificata: area spalla	M45.01	Spondilite anchilosante: Zona occipito-atlanto-assiale
M06.92	Artrite reumatoide non specificata: braccio	M45.02	Spondilite anchilosante: Zona cervicale
M06.93	Artrite reumatoide non specificata: avambraccio	M45.03	Spondilite anchilosante: Zona cervicodorsale
M06.94	Artrite reumatoide non specificata: mano	M45.04	Spondilite anchilosante: Zona dorsale
M06.95	Artrite reumatoide non specificata: coscia	M45.05	Spondilite anchilosante: Zona dorsolombare
M06.96	Artrite reumatoide non specificata: gamba	M45.06	Spondilite anchilosante: Zona lombare
M06.97	Artrite reumatoide non specificata: caviglia e piede	M45.07	Spondilite anchilosante: Zona lombosacrale
M06.98	Artrite reumatoide non specificata: Altre localizzazioni	M45.08	Spondilite anchilosante: Zona sacrale e sacrococcigea
M06.99	Artrite reumatoide non specificata: Localizzazione non precisata	M45.09	Spondilite anchilosante: Zona non precisata
M07.30	Altre artropatie psoriasiche {L40.5}: Localizzazioni multiple		
M07.31	Altre artropatie psoriasiche {L40.5}: area spalla		
M07.32	Altre artropatie psoriasiche {L40.5}: braccio		
M07.33	Altre artropatie psoriasiche {L40.5}: avambraccio		

**ADRG C61****Malattie neuro-oftalmologiche e vascolari dell'occhio**

Diagnosi principale nella tabella C61-1

**DRG C61A****Malattie neuro-oftalmologiche e vascolari dell'occhio con diagnosi complicante o con CC estremamente gravi o gravi**

Diagnosi principale nella tabella C61-2 o Diagnosi nella tabella C61-3 o PCCL &gt; 2

**DRG C61B****Malattie neuro-oftalmologiche e vascolari dell'occhio senza diagnosi complicante, senza CC estremamente gravi o gravi****Diagnosi principale C61-1**

G24.5	Blefarospasmo	H49.4	Oftalmoplegia progressiva esterna
H02.4	Ptosi palpebrale	H49.8	Altro strabismo paralitico
H34.0	Occlusione transitoria di arteria retinica	H49.9	Strabismo paralitico non specificato
H34.1	Occlusione dell'arteria centrale della retina	H50.0	Strabismo concomitante convergente
H34.2	Altre occlusioni arteriose retiniche	H50.1	Strabismo concomitante divergente
H34.8	Altre occlusioni vascolari retiniche	H50.2	Strabismo verticale
H34.9	Occlusione vascolare retinica non specificata	H50.3	Eterotropia intermittente
H46	Neurite ottica	H50.4	Altro e non specificato strabismo concomitante
H47.0	Disturbi del nervo ottico non classificati altrove	H50.5	Eteroforia
H47.2	Atrofia ottica	H50.8	Altro strabismo specificato
H47.3	Altri disturbi della papilla ottica	H51.8	Altri disturbi specificati dei movimenti binoculari
H49.0	Paralisi del terzo nervo cranico [oculomotore]	H53.2	Diplopia
H49.1	Paralisi del quarto nervo cranico [trocleare]	H53.4	Difetti del campo visivo
H49.2	Paralisi del sesto nervo cranico [abducente]	H55	Nistagmo ed altri movimenti irregolari degli occhi
H49.3	Oftalmoplegia completa esterna	H57.0	Anomalie della funzione pupillare

**Diagnosi principale C61-2**

H49.0	Paralisi del terzo nervo cranico [oculomotore]	H49.4	Oftalmoplegia progressiva esterna
H49.1	Paralisi del quarto nervo cranico [trocleare]	H49.8	Altro strabismo paralitico
H49.2	Paralisi del sesto nervo cranico [abducente]	H49.9	Strabismo paralitico non specificato
H49.3	Oftalmoplegia completa esterna		

**Diagnosi C61-3**

M02.30	Malattia di Reiter: Localizzazioni multiple	M07.30	Altre artropatie psoriasiche {L40.5}: Localizzazioni multiple
M02.31	Malattia di Reiter: area spalla	M07.31	Altre artropatie psoriasiche {L40.5}: area spalla
M02.32	Malattia di Reiter: braccio	M07.32	Altre artropatie psoriasiche {L40.5}: braccio
M02.33	Malattia di Reiter: avambraccio	M07.33	Altre artropatie psoriasiche {L40.5}: avambraccio
M02.34	Malattia di Reiter: mano	M07.34	Altre artropatie psoriasiche {L40.5}: mano
M02.35	Malattia di Reiter: coscia	M07.35	Altre artropatie psoriasiche {L40.5}: coscia
M02.36	Malattia di Reiter: gamba	M07.36	Altre artropatie psoriasiche {L40.5}: gamba
M02.37	Malattia di Reiter: caviglia e piede	M07.37	Altre artropatie psoriasiche {L40.5}: caviglia e piede
M02.38	Malattia di Reiter: Altre localizzazioni	M07.38	Altre artropatie psoriasiche {L40.5}: Altre localizzazioni
M02.39	Malattia di Reiter: Localizzazione non precisata	M07.39	Altre artropatie psoriasiche {L40.5}: Localizzazione non precisata
M02.90	Artropatia reattiva non specificata: Localizzazioni multiple		
M02.91	Artropatia reattiva non specificata: area spalla	M30.0	Panarterite nodosa
M02.92	Artropatia reattiva non specificata: braccio	M30.1	Panarterite nodosa con interessamento polmonare
M02.93	Artropatia reattiva non specificata: avambraccio	M30.3	Sindrome mucocutanea linfonodale [Kawasaki]
M02.94	Artropatia reattiva non specificata: mano	M31.3	Granulomatosi di Wegener
M02.95	Artropatia reattiva non specificata: coscia	M31.4	Sindrome dell'arco aortico [Takayasu]
M02.96	Artropatia reattiva non specificata: gamba	M32.0	Lupus eritematoso sistemico indotto da farmaci
M02.97	Artropatia reattiva non specificata: caviglia e piede	M32.1	Lupus eritematoso sistemico con interessamento di organi o sistemi
M02.98	Artropatia reattiva non specificata: Altre localizzazioni		
M02.99	Artropatia reattiva non specificata: Localizzazione non precisata	M32.8	Altre forme di lupus eritematoso sistemico
M06.90	Artrite reumatoide non specificata: Localizzazioni multiple	M32.9	Lupus eritematoso sistemico non specificato
M06.91	Artrite reumatoide non specificata: area spalla	M33.2	Polimiosite
M06.92	Artrite reumatoide non specificata: braccio	M34.0	Sclerosi sistemica progressiva
M06.93	Artrite reumatoide non specificata: avambraccio	M35.0	Sindrome secca di Sjögren
M06.94	Artrite reumatoide non specificata: mano	M35.1	Altre sindromi sovrapposte
M06.95	Artrite reumatoide non specificata: coscia	M35.2	Malattia di Behçet
M06.96	Artrite reumatoide non specificata: gamba	M45.00	Spondilite anchilosante: Localizzazioni multiple della colonna vertebrale
M06.97	Artrite reumatoide non specificata: caviglia e piede		
M06.98	Artrite reumatoide non specificata: Altre localizzazioni	M45.01	Spondilite anchilosante: Zona occipito-atlanto-assiale
M06.99	Artrite reumatoide non specificata: Localizzazione non precisata	M45.02	Spondilite anchilosante: Zona cervicale



M45.03	Spondilite anchilosante: Zona cervicodorsale	M45.07	Spondilite anchilosante: Zona lombosacrale
M45.04	Spondilite anchilosante: Zona dorsale	M45.08	Spondilite anchilosante: Zona sacrale e sacrococcigea
M45.05	Spondilite anchilosante: Zona dorsolombare	M45.09	Spondilite anchilosante: Zona non precisata
M45.06	Spondilite anchilosante: Zona lombare		

**ADRG C62****Ifema e ferite oculari trattate conservativamente**

Diagnosi principale nella tabella C62-1

**DRG C62Z****Ifema e ferite oculari trattate conservativamente****Diagnosi principale C62-1**

H05.5	Ritenzione di corpo estraneo intraoculare (di vecchia data) secondaria a ferita penetrante dell'orbita	S00.28	Altri traumatismi superficiali della palpebra e dell'area perioculare: altra ferita
H11.3	Emorragia congiuntivale	S01.1	Ferita aperta della palpebra e dell'area perioculare
H21.0	Ifema	S05.0	Traumatismo della congiuntiva e abrasione corneale senza menzione di corpo estraneo
H26.1	Cataratta traumatica	S05.1	Contusione del globo oculare e dei tessuti orbitari
H31.0	Cicatrici corioretiniche	S05.8	Altri traumatismi dell'occhio e dell'orbita
H31.3	Emorragia e rottura coroidea	S05.9	Traumatismo dell'occhio e dell'orbita, non specificato
H31.4	Distacco di coroide	T15.0	Corpo estraneo nella cornea
H33.0	Distacco di retina con rottura retinica	T15.1	Corpo estraneo nel sacco congiuntivale
H33.2	Distacco sieroso della retina	T15.8	Corpo estraneo in altre e multiple sedi della parte esterna dell'occhio
H33.3	Rotture di retina senza distacco	T15.9	Corpo estraneo nella parte esterna dell'occhio, parte non specificata
H33.4	Distacco da trazione della retina	T26.0	Ustione della palpebra e dell'area perioculare
H33.5	Altri distacchi di retina	T26.1	Ustione della cornea e del sacco congiuntivale
H35.6	Emorragia retinica	T26.2	Ustione provocante la rottura e la distruzione del globo oculare
H43.1	Emorragia vitreale	T26.3	Ustioni di altre parti dell'occhio e degli annessi oculari
H44.6	Ritenzione di corpo estraneo, magnetico, intraoculare (di vecchia data)	T26.4	Ustione dell'occhio e degli annessi oculari, parte non specificata
H44.7	Ritenzione di corpo estraneo, non magnetico, intraoculare (di vecchia data)	T26.5	Corrosione della palpebra e dell'area perioculare
H59.8	Altri disturbi iatrogeni dell'occhio e degli annessi oculari	T26.6	Corrosione della cornea e del sacco congiuntivale
S00.1	Contusione della palpebra e dell'area perioculare	T26.7	Corrosione provocante la rottura e la distruzione del globo oculare
S00.20	Altri traumatismi superficiali della palpebra e dell'area perioculare: tipo di ferita non precisato	T26.8	Corrosione di altre parti dell'occhio e degli annessi oculari
S00.21	Altri traumatismi superficiali della palpebra e dell'area perioculare: Escoriazione	T26.9	Corrosione dell'occhio e degli annessi oculari, parte non specificata
S00.22	Altri traumatismi superficiali della palpebra e dell'area perioculare: Formazione di vesciche (non termiche)	T49.5	Avvelenamento: Farmaci e preparati oftalmologici
S00.23	Altri traumatismi superficiali della palpebra e dell'area perioculare: Morso o puntura d'insetto (non velenoso)	T85.2	Complicanza meccanica di lente intraoculare
S00.24	Altri traumatismi superficiali della palpebra e dell'area perioculare: Corpo estraneo superficiale (scheggia)	T85.3	Complicanza meccanica di altri dispositivi protesici, impianti ed innesti oculari

**ADRG C63****Neoplasie maligne, malattia diabetica e altre malattie dell'occhio**

Diagnosi principale nella tabella C63-1 o Diagnosi principale nella tabella C63-2 o Diagnosi principale nella tabella C63-3

**DRG C63Z****Neoplasie maligne, malattia diabetica e altre malattie dell'occhio****Diagnosi principale C63-1**

A74.0	Congiuntivite da Chlamydiae {H13.1}	D09.2	Carcinoma in situ: Occhio
B30.0	Cheratocongiuntivite da adenovirus {H19.2}	D22.1	Nevo melanocitico della palpebra, incluso il canto
B30.1	Congiuntivite da adenovirus {H13.1}	D23.1	Tumore benigno: Cute della palpebra, incluso il canto
B30.2	Faringocongiuntivite virale	D31.0	Tumore benigno: Congiuntiva
B30.3	Congiuntivite acuta emorragica epidemica (da enterovirus) {H13.1}	D31.1	Tumore benigno: Cornea
B30.8	Altre congiuntiviti virali {H13.1}	D31.2	Tumore benigno: Retina
B30.9	Congiuntivite virale non specificata	D31.3	Tumore benigno: Coroide
B69.1	Cisticercosi dell'occhio	D31.4	Tumore benigno: Corpo ciliare
D03.1	Melanoma in situ della palpebra, incluso il canto	D31.5	Tumore benigno: Ghiandola e dotti lacrimali
D04.1	Carcinoma in situ: Cute della palpebra, incluso il canto	D31.6	Tumore benigno: Orbita non specificata
		D31.9	Tumore benigno: Occhio non specificato

E50.0	Deficit di vitamina A con xerosi congiuntivale	H21.9	Disturbo dell'iride e del corpo ciliare non specificato
E50.1	Deficit di vitamina A con macchie di Bitot e xerosi congiuntivale	H26.0	Cataratta infantile, giovanile e presenile
E50.2	Deficit di vitamina A con xerosi corneale	H26.2	Cataratta complicata
E50.3	Deficit di vitamina A con ulcera e xerosi corneale	H27.0	Afachia
E50.4	Deficit di vitamina A con cheratomalacia	H27.1	Lussazione del cristallino
E50.5	Deficit di vitamina A con emeralopia	H27.8	Altri disturbi specificati del cristallino
E50.6	Deficit di vitamina A con cicatrici xeroftalmiche della cornea	H27.9	Disturbo del cristallino non specificato
E50.7	Altre manifestazioni oculari da deficit di vitamina A	H30.0	Infiammazione corioretinica focale
H00.0	Orzaiole ed altra infiammazione profonda della palpebra	H30.1	Infiammazione corioretinica diffusa
H01.0	Blefarite	H30.2	Ciclite posteriore
H01.1	Dermatosi non infettive della palpebra	H30.8	Altre infiammazioni corioretiniche
H01.8	Altra infiammazione specificata della palpebra	H30.9	Infiammazione corioretinica non specificata
H01.9	Infiammazione palpebrale non specificata	H31.1	Degenerazione coroidea
H04.0	Dacrioadenite	H31.2	Distrofia ereditaria della coroide
H04.1	Altri disturbi di ghiandola lacrimale	H31.8	Altri disturbi specificati della coroide
H04.2	Epifora	H31.9	Disturbo della coroide non specificato
H04.3	Infiammazione acuta e non specificata delle vie lacrimali	H33.1	Retinoschisi e cisti retiniche
H04.4	Infiammazione cronica delle vie lacrimali	H35.0	Retinopatia non proliferativa [background] e alterazioni vascolari retiniche
H05.1	Disturbi infiammatori cronici dell'orbita	H35.1	Retinopatia del prematuro
H05.2	Esoftalmo	H35.2	Altra retinopatia proliferativa
H05.3	Deformazione dell'orbita	H35.3	Degenerazione della macula e del polo posteriore
H05.4	Enoftalmo	H35.4	Degenerazione retinica periferica
H05.8	Altri disturbi dell'orbita	H35.5	Distrofia retinica ereditaria
H05.9	Affezione dell'orbita non specificato	H35.7	Separazione degli strati retinici
H10.0	Congiuntivite mucopurulenta	H35.8	Altri disturbi specificati della retina
H10.1	Congiuntivite atopica acuta	H35.9	Disturbo retinico non specificato
H10.2	Altra congiuntivite acuta	H43.0	Prolasso del corpo vitreo
H10.3	Congiuntivite acuta non specificata	H43.2	Depositi cristallini nel corpo vitreo
H10.4	Congiuntivite cronica	H43.3	Altre opacità del corpo vitreo
H10.5	Blefarocongiuntivite	H43.8	Altri disturbi del corpo vitreo
H10.8	Altre congiuntiviti	H43.9	Disturbo del corpo vitreo non specificato
H10.9	Congiuntivite non specificata	H44.2	Miopia degenerativa
H11.0	Pterigio	H44.3	Altri disturbi degenerativi del globo oculare
H11.1	Depositi e degenerazioni della congiuntiva	H44.4	Ipotonia oculare
H11.2	Cicatrici congiuntivali	H44.5	Malattie degenerative del globo oculare
H11.4	Cisti ed altri disturbi vascolari congiuntivali	H44.8	Altri disturbi del globo oculare
H11.8	Altri disturbi specificati della congiuntiva	H44.9	Disturbo del globo oculare non specificato
H11.9	Disturbo della congiuntiva non specificato	H50.6	Strabismo meccanico
H15.0	Sclerite	H50.9	Strabismo non specificato
H15.1	Episclerite	H51.0	Paralisi della coniugazione dello sguardo
H15.8	Altri disturbi della sclera	H51.1	Difetto ed eccesso di convergenza
H15.9	Disturbo della sclera non specificato	H51.9	Disturbo dei movimenti binoculari non specificato
H16.1	Altre cheratiti superficiali senza congiuntivite	H52.0	Ipermetropia
H16.2	Cheratocongiuntivite	H52.1	Miopia
H16.4	Neovascolarizzazione corneale	H52.2	Astigmatismo
H16.9	Cheratite non specificata	H52.3	Anisometropia ed aniseiconia
H17.0	Leucoma aderente	H52.4	Presbiopia
H17.1	Altra opacità corneale centrale	H52.5	Disturbi di accomodazione
H17.8	Altre opacità e cicatrici corneali	H52.6	Altri vizi di rifrazione
H17.9	Cicatrice ed opacità corneali non specificate	H52.7	Vizio di rifrazione non specificato
H18.0	Pigmentazioni e depositi corneali	H53.0	Ambliopia ex anopsia
H18.1	Cheratopatia bollosa	H53.1	Disturbi soggettivi della vista
H18.2	Altro edema corneale	H53.3	Altri disturbi della visione binoculare
H18.3	Alterazioni nelle membrane della cornea	H53.5	Deficit della visione dei colori
H18.4	Degenerazione corneale	H53.6	Cecità notturna
H18.5	Distrofie corneali ereditarie	H53.8	Altri disturbi visivi
H18.6	Cheratocono	H53.9	Disturbo visivo non specificato
H18.7	Altre deformazioni corneali	H54.0	Cecità binoculare
H18.8	Altri disturbi specificati della cornea	H54.1	Deficit visivo grave, binoculare
H18.9	Disturbo della cornea non specificato	H54.2	Deficit visivo moderato, binoculare
H20.1	Iridociclite cronica	H54.3	Deficit visivo lieve o inesistente, binoculare
H20.2	Uveite facoanafilattica	H54.4	Cecità monoculare
H20.8	Altre iridociclit	H54.5	Deficit visivo grave, monoculare
H20.9	Iridociclite non specificata	H54.6	Deficit visivo moderato, monoculare
H21.1	Altri disturbi vascolari dell'iride e del corpo ciliare	H54.9	Deficit visivo non specificato (binoculare)
H21.2	Degenerazione dell'iride e del corpo ciliare	H57.1	Dolore oculare
H21.3	Cisti dell'iride, del corpo ciliare e della camera anteriore	H57.8	Altri disturbi specificati dell'occhio e degli annessi oculari
H21.4	Membrane pupillari	H57.9	Disturbo dell'occhio e degli annessi oculari non specificato
H21.5	Altre aderenze e rotture dell'iride e del corpo ciliare		
H21.8	Altri disturbi specificati dell'iride e del corpo ciliare		

H59.0	Cheratopatia (bollosa afachica) susseguente ad intervento chirurgico di cataratta	Q13.3	Opacità corneale congenita
H59.9	Disturbo iatrogeno dell'occhio e degli annessi oculari non specificato	Q13.4	Altre malformazioni congenite corneali
Q10.0	Ptosi congenita	Q13.5	Sclera blu
Q10.1	Ectropion congenito	Q13.8	Altre malformazioni congenite del segmento anteriore dell'occhio
Q10.2	Entropion congenito	Q13.9	Malformazione congenita non specificata, del segmento anteriore dell'occhio
Q10.3	Altre malformazioni congenite delle palpebre	Q14.0	Malformazione congenita dell'umore vitreo
Q10.4	Assenza e agenesia dell'apparato lacrimale	Q14.1	Malformazione congenita della retina
Q10.5	Stenosi o restringimento congenito del condotto lacrimale	Q14.2	Malformazione congenita della papilla ottica
Q10.6	Altre malformazioni congenite dell'apparato lacrimale	Q14.3	Malformazione congenita della coroide
Q10.7	Malformazione congenita dell'orbita	Q14.8	Altre malformazioni congenite del segmento posteriore dell'occhio
Q11.0	Occhio cistico	Q14.9	Malformazione congenita non specificata del segmento posteriore dell'occhio
Q11.1	Altre forme di anoftalmo	Q15.8	Altre malformazioni congenite specificate dell'occhio
Q11.2	Microftalmia	Q15.9	Malformazione congenita dell'occhio non specificata
Q11.3	Macroftalmia	R44.1	Allucinazioni visive
Q12.0	Cataratta congenita	S05.2	Lacerazione e rottura oculari con prolasso o perdita di tessuto intraoculare
Q12.1	Lussazione congenita del cristallino	S05.3	Lacerazione oculare senza prolasso o perdita di tessuto intraoculare
Q12.2	Coloboma del cristallino	S05.4	Ferita penetrante dell'orbita con o senza corpo estraneo
Q12.3	Afachia congenita	S05.5	Ferita penetrante del globo oculare con corpo estraneo
Q12.4	Sferofachia	S05.6	Ferita penetrante del globo oculare senza corpo estraneo
Q12.8	Altre malformazioni congenite del cristallino	S05.7	Avulsione dell'occhio
Q12.9	Malformazione congenita del cristallino non specificata	Z94.7	Stato dopo trapianto corneale
Q13.0	Coloboma dell'iride		
Q13.1	Assenza dell'iride		
Q13.2	Altre malformazioni congenite dell'iride		

### Diagnosi principale C63-2

C43.1	Melanoma maligno della palpebra, incluso il canto	C69.4	Tumore Maligno: Corpo ciliare
C44.1	Tumore Maligno: Cute della palpebra, incluso il canto	C69.5	Tumore Maligno: Ghiandola e dotto lacrimale
C69.0	Tumore Maligno: Congiuntiva	C69.6	Tumore Maligno: Orbita
C69.1	Tumore Maligno: Cornea	C69.8	Tumore Maligno: lesione sconfinante a più zone contigue dell'occhio e degli annessi
C69.2	Tumore Maligno: Retina	C69.9	Tumore Maligno: Occhio non specificato
C69.3	Tumore Maligno: Coroide		

### Diagnosi principale C63-3

B58.0	Oftalmopatia da toxoplasma	E12.31	Diabete mellito correlato a de-o malnutrizione: con complicazioni oculari: menzionato come scompensato
E10.30	Diabete mellito, tipo 1: con complicazioni oculari: non menzionato come scompensato	E13.30	Altro tipo di diabete mellito specificato: con complicazioni oculari: non menzionato come scompensato
E10.31	Diabete mellito, tipo 1: con complicazioni oculari: menzionato come scompensato	E13.31	Altro tipo di diabete mellito specificato: con complicazioni oculari: menzionato come scompensato
E11.30	Diabete mellito, tipo 2: con complicazioni oculari: non menzionato come scompensato	E14.30	Diabete mellito non specificato: con complicazioni oculari: non menzionato come scompensato
E11.31	Diabete mellito, tipo 2: con complicazioni oculari: menzionato come scompensato	E14.31	Diabete mellito non specificato: con complicazioni oculari: menzionato come scompensato
E12.30	Diabete mellito correlato a de-o malnutrizione: con complicazioni oculari: non menzionato come scompensato	H20.0	Iridociclite acuta e subacuta

## ADR C64

### Glaucoma, cataratta e malattie della palpebra

Diagnosi principale nella tabella C64-1

## DRG C64Z

### Glaucoma, cataratta e malattie della palpebra

#### Diagnosi principale C64-1

H00.1	Calazio	H04.5	Stenosi ed insufficienza delle vie lacrimali
H02.0	Entropion e trichiasi della palpebra	H04.6	Altre affezioni delle vie lacrimali
H02.1	Ectropion della palpebra	H04.8	Altri disturbi dell'apparato lacrimale
H02.2	Lagoftalmo	H04.9	Disturbo dell'apparato lacrimale non specificato
H02.3	Blefarocalasia	H25.0	Cataratta senile incipiente
H02.5	Altri disturbi funzionali della palpebra	H25.1	Cataratta senile nucleare
H02.7	Altri disturbi degenerativi della palpebra e della regione perioculare	H25.2	Cataratta senile morgagnana
H02.8	Altri disturbi specificati della palpebra	H25.8	Altra cataratta senile
H02.9	Disturbo palpebrale non specificato	H25.9	Cataratta senile non specificata
		H26.3	Cataratta da farmaci

H26.4	Cataratta secondaria	H40.4	Glaucoma secondario ad infiammazione oculare
H26.8	Altra cataratta specificata	H40.5	Glaucoma secondario ad altri disturbi oculari
H26.9	Cataratta non specificata	H40.6	Glaucoma secondario a farmaci
H40.0	Sospetto di glaucoma	H40.8	Altro glaucoma
H40.1	Glaucoma primario ad angolo aperto	H40.9	Glaucoma non specificato
H40.2	Glaucoma primario ad angolo chiuso	Q15.0	Glaucoma congenito
H40.3	Glaucoma secondario a trauma oculare		

**ADRGs 901, 902**

**procedure OR non correlata**

procedure OR non correlata

**DRGs 901A, 901B, 901C, 901D, 902Z**

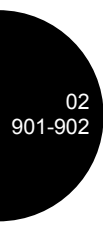

## **MDC 03**

Malattie e disturbi  
dell'orecchio, del naso, della  
bocca e della gola



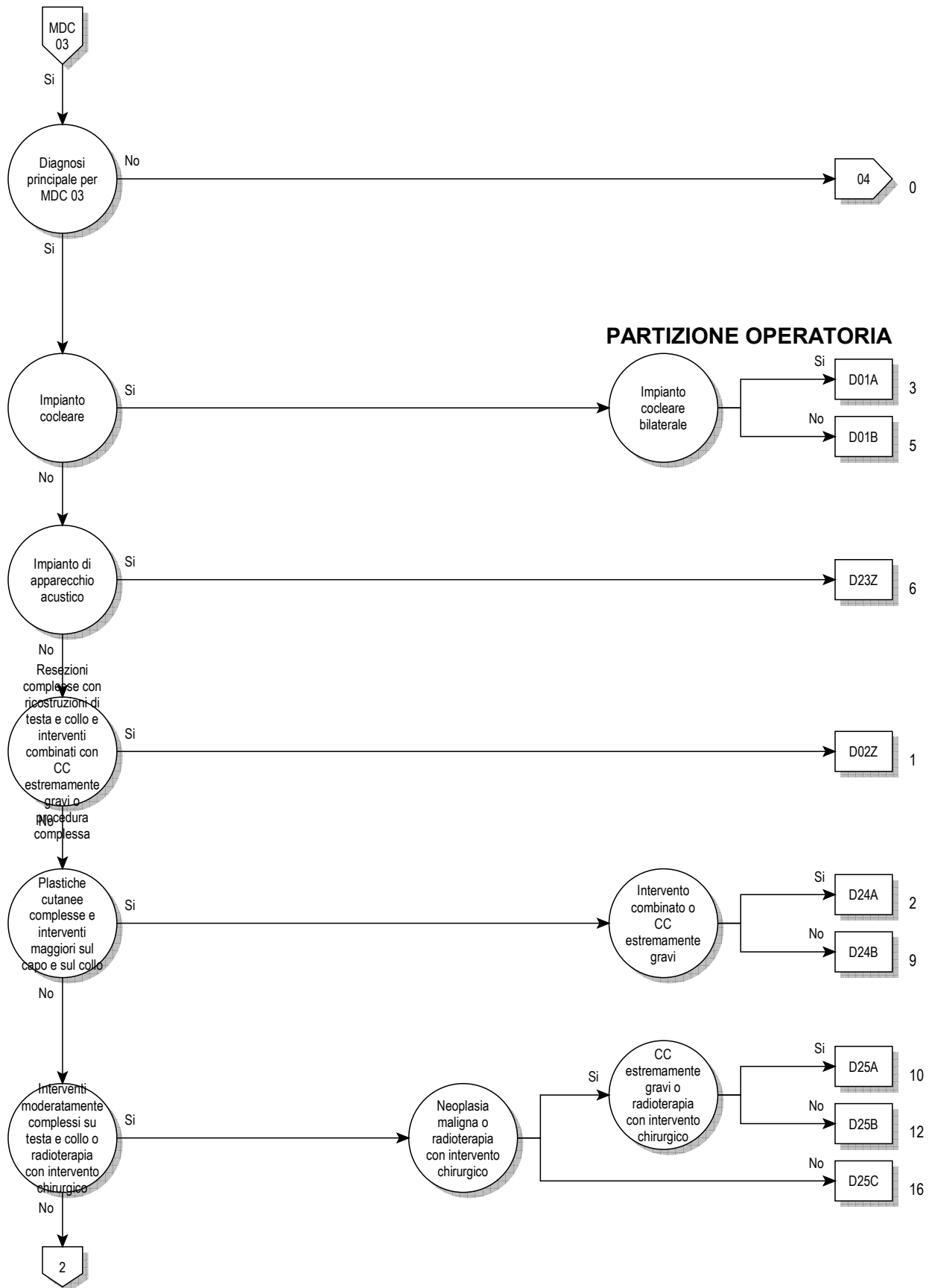

03

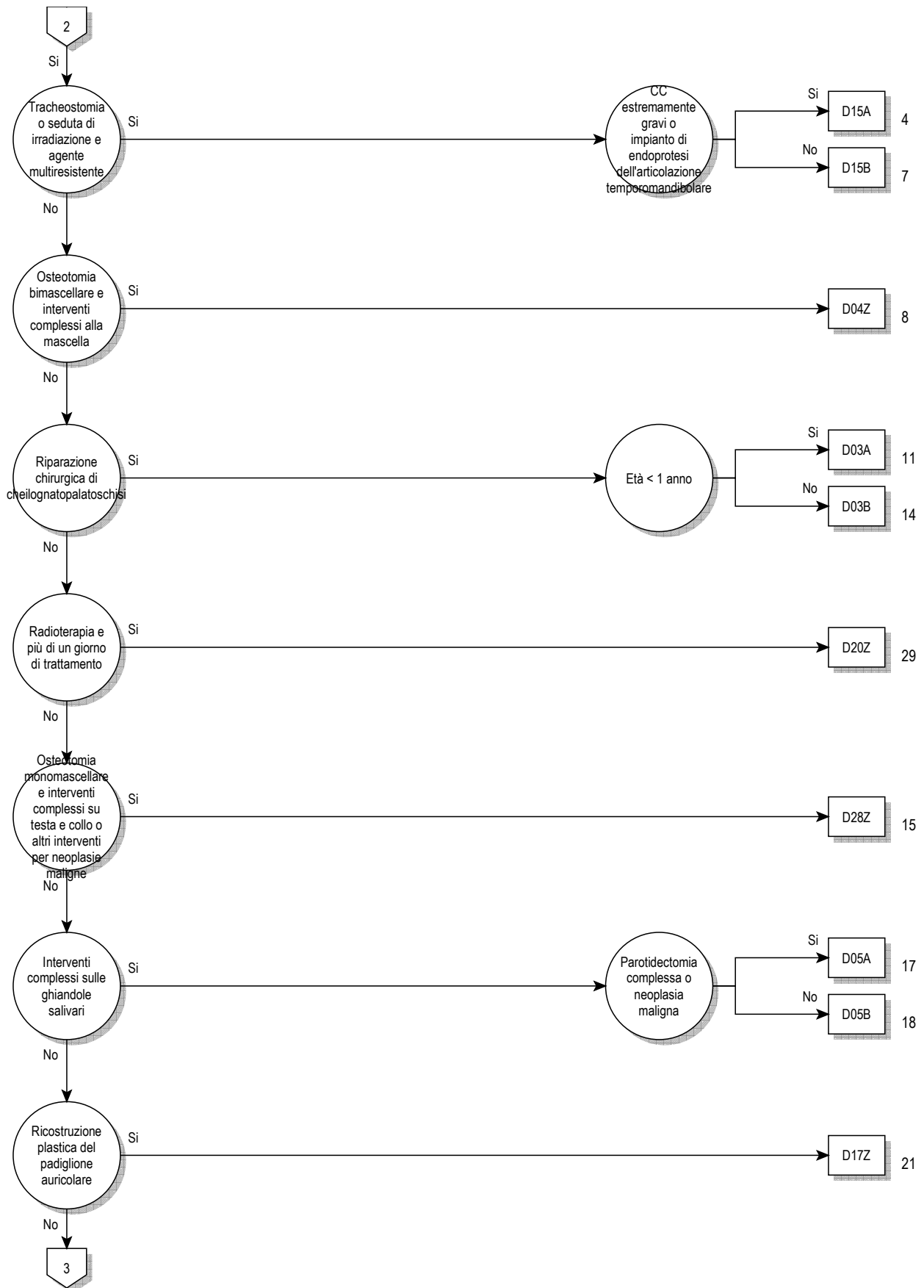

03



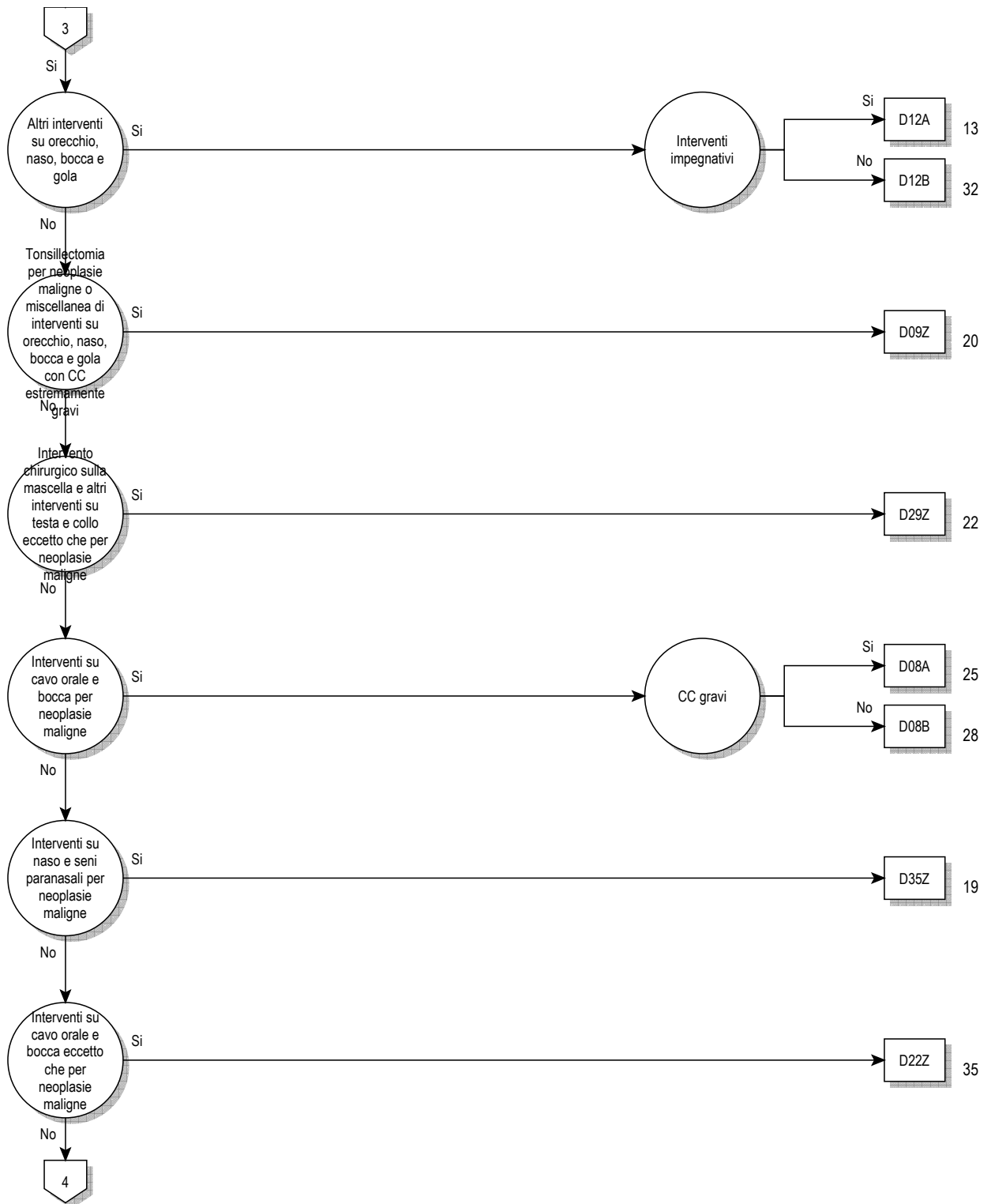

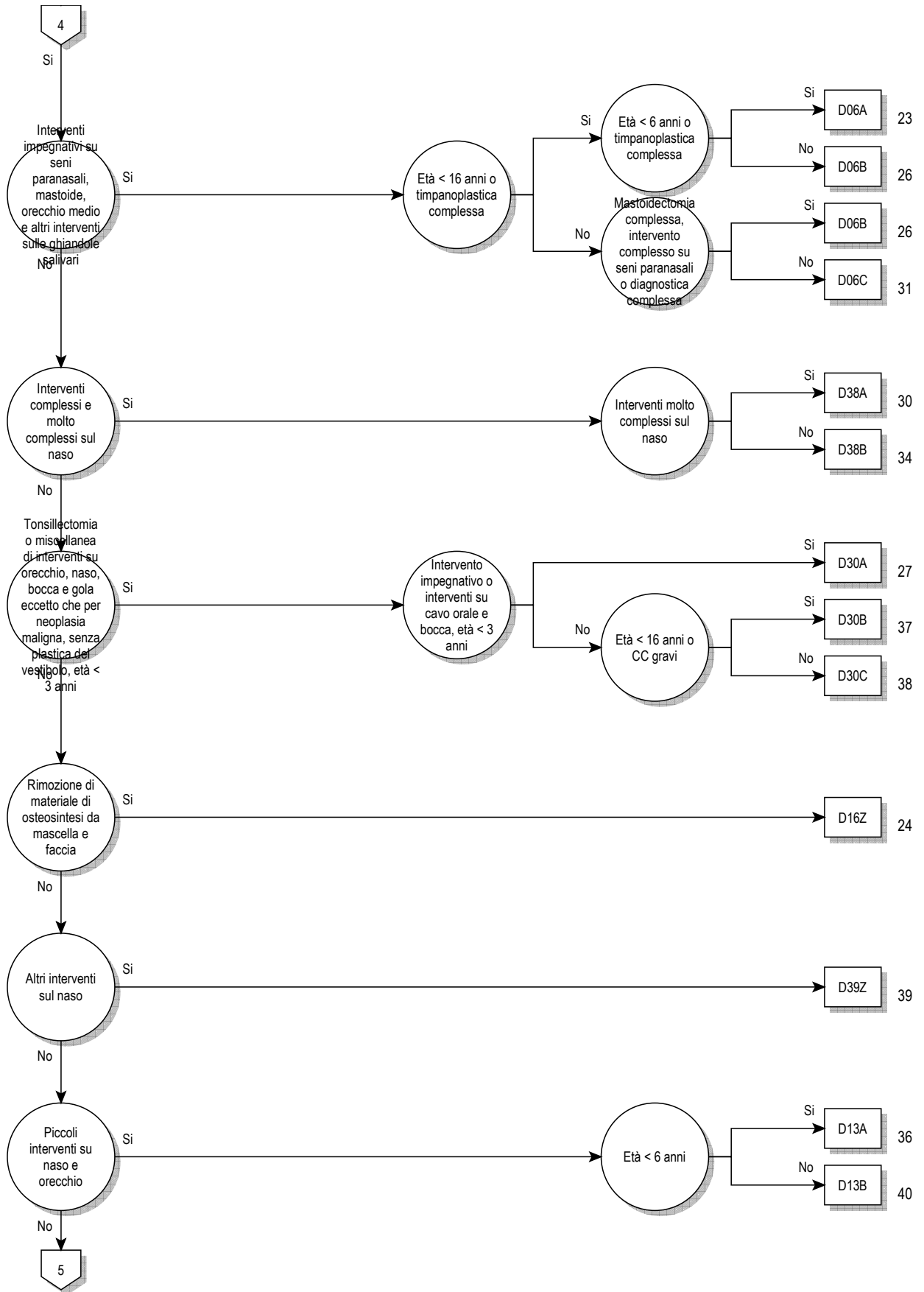

03

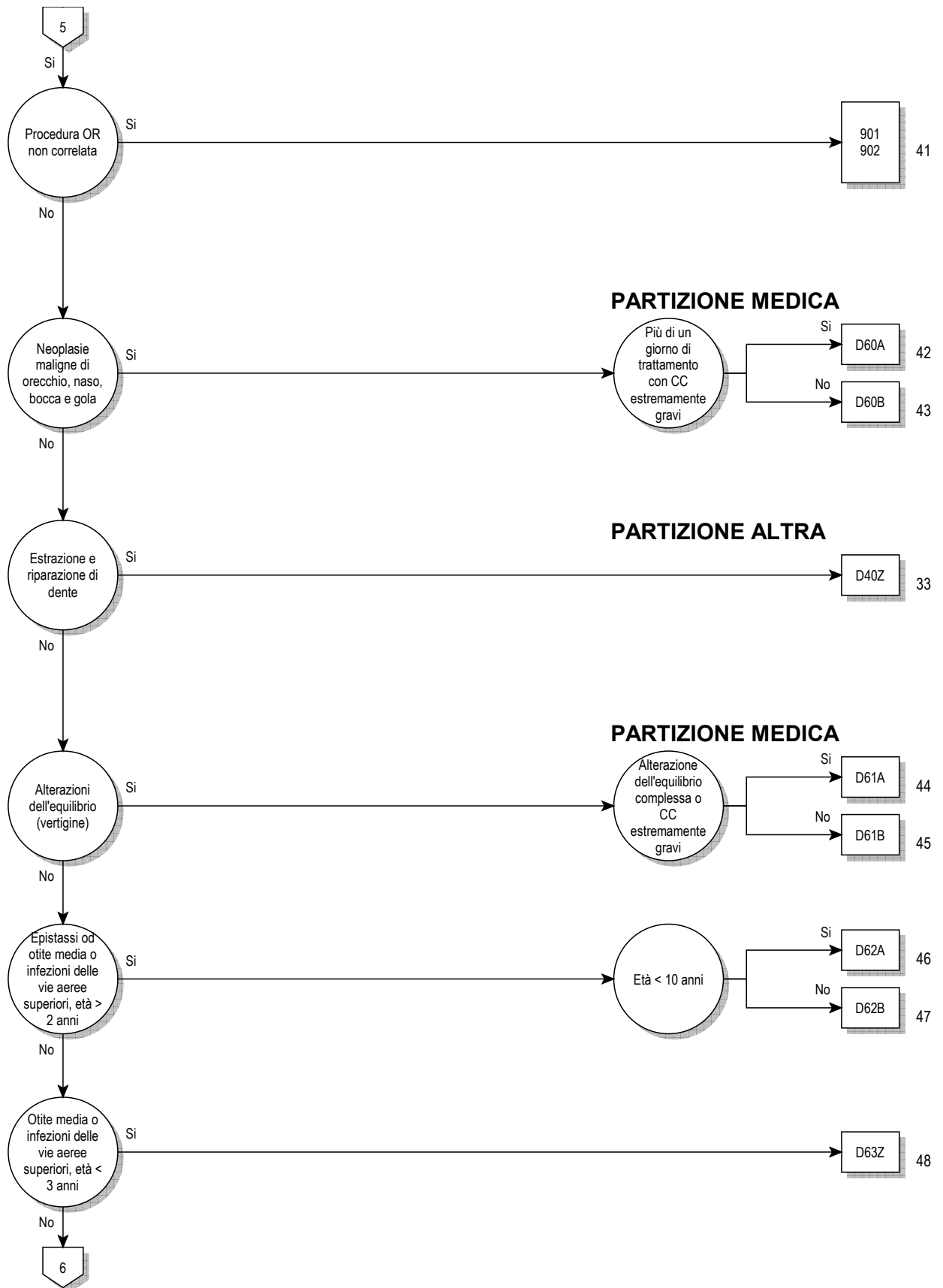

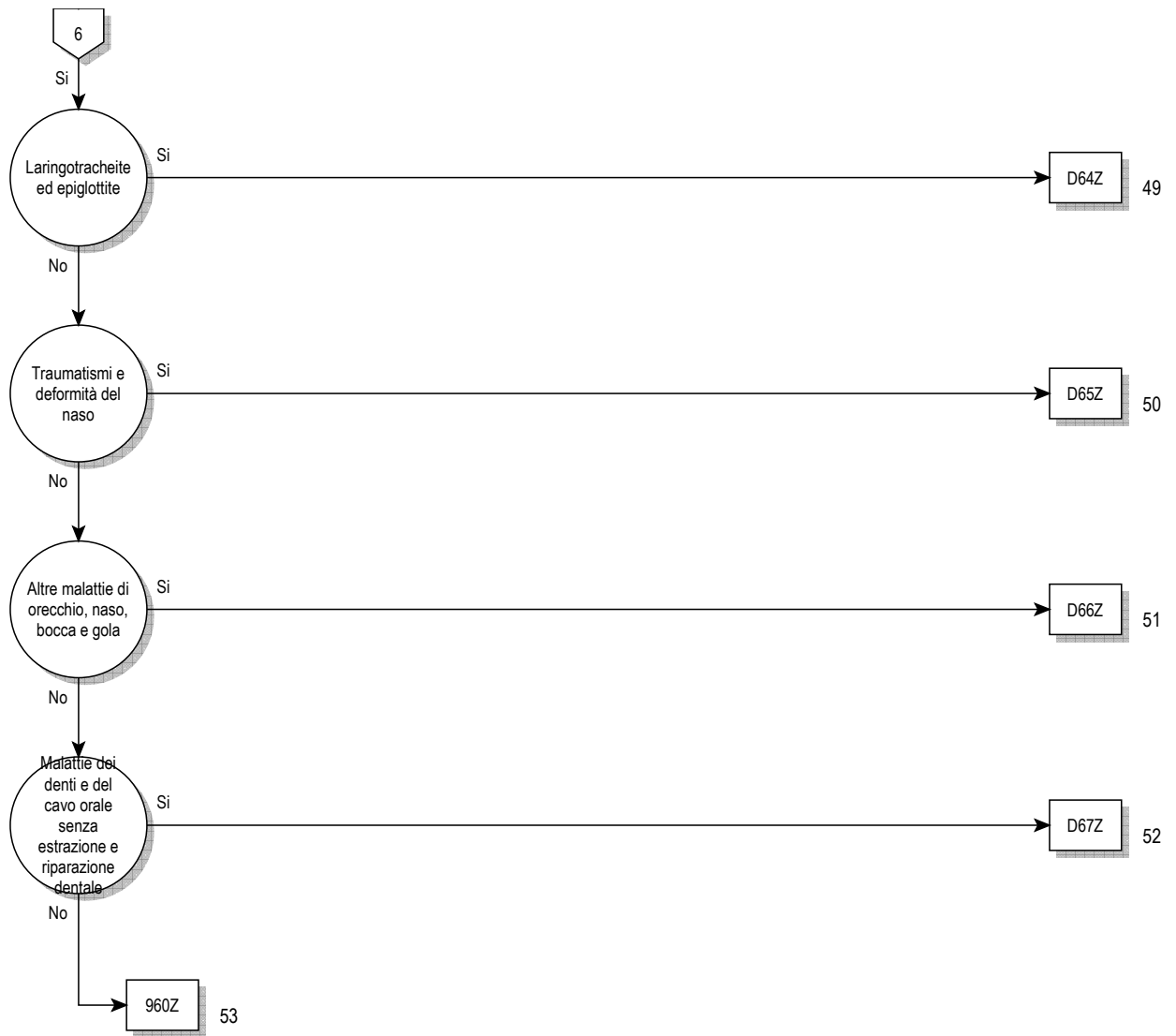

**Logica decisionale MDC 03**

Diagnosi principale nella tabella MDC03-0 o Procedura nella tabella MDC03-1

**Diagnosi principale per MDC 03 (MDC03-0)**

A18.6	Tubercolosi dell'orecchio	C10.0	Tumore Maligno: vallecola epiglottica
A36.0	Difterite faringea	C10.1	Tumore Maligno: Faccia anteriore dell'epiglottide
A36.1	Difterite rinofaringea	C10.2	Tumore Maligno: Parete laterale dell'orofaringe
A36.2	Difterite laringea	C10.3	Tumore Maligno: Parete posteriore dell'orofaringe
A54.5	Faringite gonococcica	C10.4	Tumore Maligno: Residuo di Fessura branchiale
A56.4	Infezione da Chlamydiae della faringe	C10.8	Tumore Maligno: lesione sconfinante a più zone contigue dell'orofaringe
A66.5	Gangosa	C10.9	Tumore Maligno: Orofaringe non specificata
A69.0	Stomatite ulcerativa necrotizzante	C11.0	Tumore Maligno: Parete superiore della rinofaringe
A69.1	Altre infezioni da fuso-spirocheti	C11.1	Tumore Maligno: Parete posteriore della rinofaringe
B00.2	Gengivostomatite e faringotonsillite erpetiche	C11.2	Tumore Maligno: Parete laterale della rinofaringe
B05.3	Morbillo complicato da otite media {H67.1}	C11.3	Tumore Maligno: Parete anteriore della rinofaringe
B08.5	Faringite vescicolare da enterovirus	C11.8	Tumore Maligno: lesione sconfinante a più zone contigue della rinofaringe
B37.0	Stomatite da candida	C11.9	Tumore Maligno: Rinofaringe non specificata
C00.0	Tumore Maligno: Labbro superiore, zona vermiglio-cutanea	C12	Tumore maligno del seno piriforme
C00.1	Tumore Maligno: Labbro inferiore, zona vermiglio-cutanea	C13.0	Tumore Maligno: Regione retrocricoidica
C00.2	Tumore Maligno: Labbro, zona vermiglio-cutanea, non specificato	C13.1	Tumore Maligno: Plica ariepiglottica, faccia ipofaringea
C00.3	Tumore Maligno: Labbro superiore, zona mucosa	C13.2	Tumore Maligno: Parete posteriore dell'ipofaringe
C00.4	Tumore Maligno: Labbro inferiore, zona mucosa	C13.8	Tumore Maligno: lesione sconfinante a più zone contigue dell'ipofaringe
C00.5	Tumore Maligno: Labbro non specificato, zona mucosa	C13.9	Tumore Maligno: Ipofaringe non specificata
C00.6	Tumore Maligno: Commissura labiale	C14.0	Tumore Maligno: Faringe non specificata
C00.8	Tumore Maligno: lesione sconfinante a più zone contigue del labbro	C14.2	Tumore Maligno: Anello di Waldeyer
C00.9	Tumore Maligno: Labbro non specificato	C14.8	Tumore Maligno: lesione sconfinante a più zone contigue del labbro, della cavità orale e della faringe
C01	Tumore maligno della base della lingua	C30.0	Tumore Maligno: Cavità nasale
C02.0	Tumore Maligno: Faccia dorsale della lingua	C30.1	Tumore Maligno: Orecchio medio
C02.1	Tumore Maligno: Bordo della lingua	C31.0	Tumore Maligno: Seno mascellare
C02.2	Tumore Maligno: Faccia ventrale della lingua	C31.1	Tumore Maligno: Seno etmoidale
C02.3	Tumore Maligno: Due terzi anteriori della lingua, parte non specificata	C31.2	Tumore Maligno: Seno frontale
C02.4	Tumore Maligno: Tonsilla linguale	C31.3	Tumore Maligno: Seno sfenoidale
C02.8	Tumore Maligno: lesione sconfinante a più zone contigue della lingua	C31.8	Tumore Maligno: lesione sconfinante a più zone contigue dei seni paranasali
C02.9	Tumore Maligno: Lingua non specificata	C31.9	Tumore Maligno: Seno paranasale non specificato
C03.0	Tumore Maligno: Gengiva superiore	C32.0	Tumore Maligno: Glottide
C03.1	Tumore Maligno: Gengiva inferiore	C32.1	Tumore Maligno: Regione sopraglottica della laringe
C03.9	Tumore Maligno: Gengiva non specificata	C32.2	Tumore Maligno: Regione sottoglottica della laringe
C04.0	Tumore Maligno: Pavimento orale anteriore	C32.3	Tumore Maligno: Cartilagine laringea
C04.1	Tumore Maligno: Pavimento orale laterale	C32.8	Tumore Maligno: lesione sconfinante a più zone contigue della laringe
C04.8	Tumore Maligno: lesione sconfinante a più zone contigue del pavimento orale	C32.9	Tumore Maligno: Laringe non specificata
C04.9	Tumore Maligno: Pavimento orale non specificato	C39.0	Tumore Maligno: Vie respiratorie superiori, parte non specificata
C05.0	Tumore Maligno: Palato duro	C46.2	Sarcoma di Kaposi del palato
C05.1	Tumore Maligno: Palato molle	C76.0	Tumore maligno di altra e mal definita sede: Testa, faccia e collo
C05.2	Tumore Maligno: Uvula	D00.0	Carcinoma in situ: Labbro, cavità orale e faringe
C05.8	Tumore Maligno: lesione sconfinante a più zone contigue del palato	D02.0	Carcinoma in situ: Laringe
C05.9	Tumore Maligno: Palato non specificato	D10.0	Tumore benigno: Labbro
C06.0	Tumore Maligno: Mucosa della guancia	D10.1	Tumore benigno: Lingua
C06.1	Tumore Maligno: Vestibolo della bocca	D10.2	Tumore benigno: Pavimento della bocca
C06.2	Tumore Maligno: regione retromolare	D10.3	Tumore benigno: Altre e non specificate parti della bocca
C06.8	Tumore Maligno: lesione sconfinante a più zone contigue di altre e non specificate parti della bocca	D10.4	Tumore benigno: Tonsilla
C06.9	Tumore Maligno: Bocca non specificata	D10.5	Tumore benigno: Altre parti dell'orofaringe
C07	Tumore maligno della parotide	D10.6	Tumore benigno: Rinofaringe
C08.0	Tumore Maligno: Ghiandola sottomandibolare	D10.7	Tumore benigno: Ipofaringe
C08.1	Tumore Maligno: Ghiandola sottolinguale	D10.9	Tumore benigno: Faringe non specificata
C08.8	Tumore Maligno: lesione sconfinante a più zone contigue delle ghiandole salivari maggiori	D11.0	Tumore benigno: Parotide
C08.9	Tumore Maligno: Ghiandola salivare maggiore non specificata	D11.7	Tumore benigno: Altre ghiandole salivari maggiori
C09.0	Tumore Maligno: Fossa tonsillare	D11.9	Tumore benigno: Ghiandola salivare maggiore, non specificata
C09.1	Tumore Maligno: Pilastro tonsillare (anteriore) (posteriore)	D14.0	Tumore benigno: Orecchio medio, cavità nasale e seni paranasali
C09.8	Tumore Maligno: lesione sconfinante a più zone contigue della tonsilla	D14.1	Tumore benigno: Laringe
C09.9	Tumore Maligno: Tonsilla non specificata	D16.5	Tumore benigno: Mandibola
		D18.05	Emangioma di qualsiasi sede: orecchio, naso, bocca e gola

D37.0	Tumori di comportamento incerto o sconosciuto: Labbra, cavità orale e faringe	H80.1	Otosclerosi interessante la finestra ovale, obliterante
D38.0	Tumori di comportamento incerto o sconosciuto: Laringe	H80.2	Otosclerosi cocleare
H60.0	Ascesso dell'orecchio esterno	H80.8	Altra otosclerosi
H60.1	Cellulite flemmonosa dell'orecchio esterno	H80.9	Otosclerosi non specificata
H60.2	Otite esterna maligna	H81.0	Malattia di Ménière
H60.3	Altra otite esterna infettiva	H81.1	Vertigine parossistica benigna
H60.4	Colesteatoma dell'orecchio esterno	H81.2	Neuronite vestibolare
H60.5	Otite acuta esterna non infettiva	H81.3	Altra vertigine periferica
H60.8	Altra otite esterna	H81.4	Vertigine di origine centrale
H60.9	Otite esterna non specificata	H81.8	Altri disturbi della funzione vestibolare
H61.0	Pericondrite dell'orecchio esterno	H81.9	Disturbo della funzione vestibolare non specificato
H61.1	Disturbi non infettivi del padiglione auricolare	H82	Sindromi vertiginose in malattie classificate altrove
H61.2	Tappo di cerume	H83.0	Labirintite
H61.3	Stenosi acquisita del condotto uditivo esterno	H83.1	Fistola labirintica
H61.8	Altri disturbi specificati dell'orecchio esterno	H83.2	Disfunzione labirintica
H61.9	Disturbo dell'orecchio esterno non specificato	H83.3	Effetti del rumore sull'orecchio interno
H62.0	Otite esterna in malattie batteriche classificate altrove	H83.8	Altre malattie specificate dell'orecchio interno
H62.1	Otite esterna in malattie virali classificate altrove	H83.9	Malattia dell'orecchio interno non specificata
H62.2	Otite esterna in micosi	H90.0	Sordità bilaterale da difetto di trasmissione
H62.3	Otite esterna in altre malattie infettive e parassitarie classificate altrove	H90.1	Sordità monolaterale da difetto di trasmissione con mantenimento della funzione uditiva controlaterale
H62.4	Otite esterna in altre malattie classificate altrove	H90.2	Sordità da difetto di trasmissione, non specificata
H62.8	Altri disturbi dell'orecchio esterno in malattie classificate altrove	H90.3	Sordità neurosensoriale bilaterale
H65.0	Otite media sierosa acuta	H90.4	Sordità neurosensoriale monolaterale con mantenimento della funzione uditiva controlaterale
H65.1	Altra otite media acuta non suppurativa	H90.5	Sordità neurosensoriale, non specificata
H65.2	Otite media sierosa cronica	H90.6	Sordità bilaterale mista trasmissiva e neurosensoriale
H65.3	Otite media mucoide cronica	H90.7	Sordità monolaterale mista trasmissiva e neurosensoriale con mantenimento della funzione uditiva controlaterale
H65.4	Altra otite media cronica non suppurativa	H90.8	Sordità mista trasmissiva e neurosensoriale non specificata
H65.9	Otite media non suppurativa non specificata	H91.0	Perdita uditiva da ototossicità
H66.0	Otite media acuta suppurativa	H91.1	Presbiacusia
H66.1	Otite media tubotimpanica cronica suppurativa	H91.2	Perdita uditiva improvvisa idiopatica
H66.2	Otite media epitimpanica cronica suppurativa	H91.3	Sordomutismo non classificato altrove
H66.3	Altra otite media cronica suppurativa	H91.8	Altra perdita dell'udito specificata
H66.4	Otite media suppurativa non specificata	H91.9	Perdita uditiva non specificata
H66.9	Otite media non specificata	H92.0	Otalgia
H67.0	Otite media in malattie batteriche classificate altrove	H92.1	Otorrea
H67.1	Otite media in malattie virali classificate altrove	H92.2	Otorragia
H67.8	Otite media in altre malattie classificate altrove	H93.0	Disturbi degenerativi e vascolari dell'orecchio
H68.0	Salpingite della tuba di Eustachio	H93.1	Tinnito
H68.1	Ostruzione della tuba di Eustachio	H93.2	Altre percezioni uditive anormali
H69.0	Distensione della tuba di Eustachio	H93.3	Disturbi del nervo acustico
H69.8	Altri disturbi specificati della tuba di Eustachio	H93.8	Altri disturbi specificati dell'orecchio
H69.9	Disturbo di tuba della Eustachio, non specificato	H93.9	Disturbo dell'orecchio non specificato
H70.0	Mastoidite acuta	H94.0	Nevrite acustica in malattie infettive e parassitarie classificate altrove
H70.1	Mastoidite cronica	H94.8	Altri disturbi specificati dell'orecchio in malattie classificate altrove
H70.2	Petrosite	H95.0	Colesteatoma ricorrente nella cavità post-mastoidectomia
H70.8	Altre mastoiditi e condizioni morbose correlate	H95.1	Altri disturbi post-mastoidectomia
H70.9	Mastoidite non specificata	H95.8	Altri disturbi iatrogeni dell'orecchio e dell'apofisi mastoide
H71	Colesteatoma dell'orecchio medio	H95.9	Disturbo iatrogeno dell'orecchio e dell'apofisi mastoide non specificato
H72.0	Perforazione centrale della membrana timpanica	J00	Rinofaringite acuta [raffreddore comune]
H72.1	Perforazione del recesso epitimpanico	J01.0	Sinusite mascellare acuta
H72.2	Altre perforazioni marginali della membrana timpanica	J01.1	Sinusite frontale acuta
H72.8	Altre perforazioni della membrana timpanica	J01.2	Sinusite etmoidale acuta
H72.9	Perforazione della membrana timpanica non specificata	J01.3	Sinusite sfenoidale acuta
H73.0	Miringite acuta	J01.4	Pansinusite acuta
H73.1	Miringite cronica	J01.8	Altra sinusite acuta
H73.8	Altri disturbi specificati della membrana timpanica	J01.9	Sinusite acuta non specificata
H73.9	Disturbo della membrana timpanica non specificato	J02.0	Faringite streptococcica
H74.0	Timpanosclerosi	J02.8	Faringite acuta da altri microorganismi specificati
H74.1	Malattia adesiva dell'orecchio medio	J02.9	Faringite acuta non specificata
H74.2	Interruzione e dislocazione della catena ossicolare	J03.0	Tonsillite streptococcica
H74.3	Altre anomalie acquisite della catena ossicolare	J03.8	Tonsillite acuta da altri microorganismi specificati
H74.4	Polipo dell'orecchio medio	J03.9	Tonsillite acuta non specificata
H74.8	Altri disturbi specificati dell'orecchio medio e della mastoide	J04.0	Laringite acuta
H74.9	Disturbo dell'orecchio medio e della mastoide non specificato	J04.2	Laringotracheite acuta
H75.0	Mastoidite in malattie infettive e parassitarie classificate altrove		
H75.8	Altri disturbi specificati dell'orecchio medio e della mastoide in malattie classificate altrove		
H80.0	Otosclerosi interessante la finestra ovale, non obliterante		

J05.0	Laringite ostruttiva acuta [croup] S.A.I.	K00.7	Sindrome della dentizione
J05.1	Epiglottite acuta	K00.8	Altri disturbi dello sviluppo dei denti
J06.0	Laringofaringite acuta	K00.9	Disturbo dello sviluppo dei denti non specificato
J06.8	Altre infezioni acute delle vie respiratorie superiori a localizzazioni multiple	K01.0	Denti inclusi ["embedded"]
J06.9	Infezione acuta delle vie respiratorie superiori non specificata	K01.1	Dente ritenuto ["impacted"]
J10.1	Influenza con altre manifestazioni respiratorie, altro virus influenzale identificato	K02.0	Carie limitata allo smalto
J11.1	Influenza con altre manifestazioni respiratorie, virus non identificato	K02.1	Carie della dentina
J30.0	Rinopatia vasomotoria	K02.2	Carie del cemento
J30.1	Rinite allergica da polline	K02.3	Carie dentaria arrestata nel suo decorso
J30.2	Altra rinite allergica stagionale	K02.4	Odontoclasia
J30.3	Altra rinite allergica	K02.5	Carie con esposizione della polpa
J30.4	Rinite allergica non specificata	K02.8	Altre carie dentarie
J31.0	Rinite cronica	K02.9	Carie dentaria non specificata
J31.1	Rinofaringite cronica	K03.0	Attrito eccessivo dei denti
J31.2	Faringite (Mal di gola ) cronica	K03.1	Abrasione dentale
J32.0	Sinusite mascellare (Antrite) cronica	K03.2	Erosione dentale
J32.1	Sinusite frontale cronica	K03.3	Riassorbimento patologico dei denti
J32.2	Sinusite etmoidale cronica	K03.4	Ipercementosi
J32.3	Sinusite sfenoidale cronica	K03.5	Anchilosi dei denti
J32.4	Pansinusite cronica	K03.6	Depositi [accrezioni] dentali
J32.8	Altra sinusite cronica	K03.7	Modificazioni post-eruttive del colore dei tessuti duri dentali
J32.9	Sinusite cronica non specificata	K03.8	Altre malattie specificate dei tessuti duri dentali
J33.0	Polipo della cavità nasale	K03.9	Malattia dei tessuti duri dentali non specificata
J33.1	Poliposi rinosinusale deformante	K04.0	Pulpite
J33.8	Altro polipo del seno paranasale	K04.1	Necrosi della polpa
J33.9	Polipo nasale non specificato	K04.2	Degenerazione della polpa
J34.0	Ascesso, foruncolo e favo del naso	K04.3	Formazione di tessuto duro anormale nella polpa
J34.1	Cisti e mucocoele del naso e di seno paranasale	K04.4	Periodontite apicale acuta di origine pulpale
J34.2	Deviazione del setto nasale	K04.5	Periodontite apicale cronica
J34.3	Ipertrofia dei turbinati nasali	K04.6	Ascesso periapicale con fistola
J34.8	Altri disturbi specificati del naso e dei seni paranasali	K04.7	Ascesso periapicale senza fistola
J35.0	Tonsillite cronica	K04.8	Cisti radicolare
J35.1	Ipertrofia delle tonsille	K04.9	Altre e non specificate malattie della polpa e dei tessuti periapicali
J35.2	Ipertrofia delle adenoidi	K05.0	Gengivite acuta
J35.3	Ipertrofia delle tonsille con ipertrofia delle adenoidi	K05.1	Gengivite cronica
J35.8	Altre malattie croniche delle tonsille e delle adenoidi	K05.2	Periodontite acuta
J35.9	Malattia cronica delle tonsille e delle adenoidi non specificata	K05.3	Periodontite cronica
J36	Ascesso peritonsillare	K05.4	Periodontosi
J37.0	Laringite cronica	K05.5	Altre periodontopatie
J37.1	Laringotracheite cronica	K05.6	Periodontopatia non specificata
J38.00	Paralisi delle corde vocali e della laringe: S.A.I.	K06.0	Retrazione gengivale
J38.01	Paralisi delle corde vocali e della laringe: Unilaterale, parziale	K06.1	Iperplasia gengivale
J38.02	Paralisi delle corde vocali e della laringe: Unilaterale, completa	K06.2	Lesioni della gengiva e della cresta alveolare edentula associate a traumi
J38.03	Paralisi delle corde vocali e della laringe: Bilaterale, parziale	K06.8	Altri disturbi, specificati, della gengiva e della cresta alveolare edentula
J38.1	Polipo delle corde vocali e della laringe	K06.9	Malattia della gengiva e della cresta alveolare edentula, non specificata
J38.2	Noduli delle corde vocali	K07.0	Gravi anomalie di dimensione dei mascellari
J38.3	Altre malattie delle corde vocali	K07.1	Anomalie del rapporto tra mascellare e base del cranio
J38.4	Edema della laringe	K07.2	Anomalie dei rapporti delle arcate dentarie
J38.5	Spasmo della laringe	K07.3	Anomalie di posizione dei denti
J38.6	Stenosi della laringe	K07.4	Malocclusione non specificata
J38.7	Altre malattie della laringe	K07.5	Anomalie odontofacciali funzionali
J39.0	Ascesso retro- e parafaringeo	K07.6	Disturbi dell'articolazione temporo-mandibolare
J39.1	Altro ascesso della faringe	K07.8	Altre anomalie odontofacciali
J39.2	Altre malattie della faringe	K07.9	Anomalia odontofacciale non specificata
J39.3	Reazione di ipersensibilità delle vie respiratorie superiori, sede non specificata	K08.0	Disgregazione dei denti da cause sistemiche
J39.80	Stenosi tracheale acquisita	K08.1	Perdita di denti da accidente, estrazione o periodontopatie locali
J39.88	Altra malattia specificata delle vie respiratorie superiori	K08.2	Atrofia della cresta alveolare edentula
J39.9	Malattia delle vie respiratorie superiori non specificata	K08.3	Ritenzione di radice dentale
K00.0	Anodontia	K08.81	Frattura di dente patologica
K00.1	Denti soprannumerari	K08.88	Altri disturbi specificati dei denti e delle loro strutture di sostegno
K00.2	Anomalie di forma e volume	K08.9	Disturbo dei denti e delle loro strutture di sostegno, non specificato
K00.3	Chiazzeria dello smalto dentale	K09.0	Cisti odontogene legate allo sviluppo
K00.4	Anomalie nella formazione dei denti	K09.1	Cisti dello sviluppo (non odontogene) della regione orale
K00.5	Anomalie ereditarie della struttura dei denti non classificate altrove	K09.2	Altre cisti dei mascellari
K00.6	Anomalie dell'eruzione dentaria	K09.8	Altre cisti della regione orale non classificate altrove

K09.9	Cisti della regione orale non specificata	Q18.1	Fistola e cisti preauricolari
K10.0	Disturbi di sviluppo dei mascellari	Q18.2	Altre malformazioni di origine branchiale
K10.1	Granuloma a cellule giganti, centrale	Q18.4	Macrostomia
K10.20	Ascesso mascellare senza menzione di diffusione alla zona retromascellare o alla fossa canina	Q18.5	Microstomia
K10.21	Ascesso mascellare con menzione di diffusione alla zona retromascellare o alla fossa canina	Q18.6	Macrocheilia
K10.28	Altre malattie infiammatorie specificate dei mascellari	Q18.7	Microcheilia
K10.29	Malattia infiammatoria dei mascellari, non specificata	Q18.8	Altre malformazioni congenite specificate del viso e del collo
K10.3	Alveolite dei mascellari	Q30.0	Atresia delle coane
K10.8	Altre malattie specificate dei mascellari	Q30.1	Agenesia e ipoplasia del naso
K10.9	Malattia dei mascellari non specificata	Q30.2	Fissurazione, schisi, incisura del naso
K11.0	Atrofia di ghiandola salivare	Q30.3	Perforazione congenita del setto nasale
K11.1	Ipertrofia di ghiandola salivare	Q30.8	Altre malformazioni congenite del naso
K11.2	Scialoadenite	Q30.9	Malformazione congenita del naso non specificata
K11.3	Ascesso di ghiandola salivare	Q31.0	Membrana laringea
K11.4	Fistola di ghiandola salivare	Q31.1	Stenosi subglottica congenita
K11.5	Scialolitiasi	Q31.2	Ipoplasia laringea
K11.6	Mucocele di ghiandola salivare	Q31.3	Laringocele
K11.7	Disturbi della secrezione salivare	Q31.5	Laringomalacia congenita
K11.8	Altre malattie delle ghiandole salivari	Q31.8	Altre malformazioni congenite della laringe
K11.9	Malattia delle ghiandole salivari, non specificata	Q31.9	Malformazione congenita della laringe non specificata
K12.0	Afte orali ricorrenti	Q32.0	Tracheomalacia congenita
K12.1	Altri tipi di stomatite	Q32.1	Altre malformazioni congenite della trachea
K12.20	Cellulite (del pavimento) orale	Q32.2	Broncomalacia congenita
K12.21	Ascesso sottomandibolare senza menzione di diffusione al mediastino, alla zona parafaringea o cervicale	Q32.3	Stenosi bronchiale congenita
K12.22	Ascesso sottomandibolare con diffusione al mediastino, alla zona parafaringea o cervicale	Q32.4	Altre malformazioni congenite dei bronchi
K12.23	Ascesso alla guancia	Q35.1	Schisi del palato duro
K12.28	Altra cellulite e ascesso della bocca	Q35.3	Schisi del palato molle
K12.29	Cellulite e ascesso della bocca, non specificata	Q35.5	Schisi del palato duro con schisi del palato molle
K12.3	Mucosite orale (ulcerativa)	Q35.7	Schisi dell'ugola
K13.0	Malattie delle labbra	Q35.9	Schisi del palato non specificata
K13.1	Morsicatura della guancia e del labbro	Q36.0	Schisi del labbro, bilaterale
K13.2	Leucoplachia ed altre alterazioni dell'epitelio orale, inclusa la lingua	Q36.1	Schisi del labbro, mediana
K13.3	Tricoleucoplachia	Q36.9	Schisi del labbro, unilaterale
K13.4	Granuloma e lesioni simil-granulomatose della mucosa orale	Q37.0	Schisi del palato duro con cheiloschisi bilaterale
K13.5	Fibrosi orale sottomucosa	Q37.1	Schisi del palato duro con cheiloschisi unilaterale
K13.6	Iperplasia irritativa della mucosa orale	Q37.2	Schisi del palato molle con cheiloschisi bilaterale
K13.7	Altre e non specificate lesioni della mucosa orale	Q37.3	Schisi del palato molle con cheiloschisi unilaterale
K14.0	Glossite	Q37.4	Schisi del palato duro e del palato molle con cheiloschisi bilaterale
K14.1	Lingua geografica	Q37.5	Schisi del palato duro e del palato molle con cheiloschisi unilaterale
K14.2	Glossite romboide mediana	Q37.8	Palatoschisi con cheiloschisi bilaterale non specificata
K14.3	Ipertrofia delle papille linguali	Q37.9	Palatoschisi con cheiloschisi unilaterale non specificata
K14.4	Atrofia delle papille linguali	Q38.0	Malformazioni congenite delle labbra non classificate altrove
K14.5	Lingua plicata	Q38.1	Anchiloglossia
K14.6	Glossodinia	Q38.2	Macroglossia
K14.8	Altre malattie della lingua	Q38.3	Altre malformazioni congenite della lingua
K14.9	Malattia della lingua non specificata	Q38.4	Malformazioni congenite delle ghiandole e dei dotti salivari
M95.0	Deformità acquisita del naso	Q38.5	Malformazioni congenite del palato non classificate altrove
M95.1	Orecchio a cavolfiore	Q38.6	Altre malformazioni congenite della bocca
Q16.0	Assenza congenita di padiglione auricolare	Q38.7	Tasca faringea
Q16.1	Assenza, atresia e restringimento congeniti di condotto uditivo (esterno)	Q38.8	Altre malformazioni congenite della faringe
Q16.2	Assenza congenita della tromba di Eustachio	Q67.0	Asimmetria facciale
Q16.3	Malformazione congenita della catena ossicolare	Q67.1	Deformazione congenita facciale da compressione
Q16.4	Altre malformazioni congenite dell'orecchio medio	Q67.2	Dolicocefalia
Q16.5	Malformazioni congenite dell'orecchio interno	Q67.3	Plagiocefalia
Q16.9	Malformazione congenita dell' orecchio causante deficit uditivo non specificata	Q67.4	Altre deformazioni congenite del cranio, del viso e di osso mascellare
Q17.0	Padiglione auricolare accessorio	R04.0	Epistassi
Q17.1	Macrotia	R04.1	Emorragia della gola
Q17.2	Microtia	R06.5	Respirazione per bocca
Q17.3	Altra malformazione dell'orecchio	R06.7	Starnuto
Q17.4	Malposizione dell'orecchio	R07.0	Dolore alla gola
Q17.5	Prominenza del padiglione auricolare (orecchio a sventola)	R19.6	Alitosi
Q17.8	Altre malformazioni congenite specificate dell'orecchio	R42	Vertigine
Q17.9	Malformazione congenita dell'orecchio non specificata	R49.0	Disfonia
Q18.0	Fessura, fistola e cisti d'origine branchiale	R49.1	Afonia
		R49.2	Ipernasalità ed iponasalità
		R49.8	Altri e non specificati disturbi della voce
		R68.2	Secchezza della bocca, non specificata



S01.20	Ferita aperta del naso: Parte non specificata	S02.63	Frattura della mandibola: Processo coronoideo
S01.21	Ferita aperta: Cute esterna del naso	S02.64	Frattura della mandibola: Ramo mandibolare, parte non specificata
S01.22	Ferita aperta: Narici	S02.65	Frattura della mandibola: Angolo mandibolare
S01.23	Ferita aperta: Setto nasale	S02.66	Frattura della mandibola: Sinfisi mandibolare
S01.29	Ferita aperta: Altre e multiple parti del naso	S02.67	Frattura della mandibola: Parte alveolare
S01.30	Ferita aperta dell'orecchio: Parte non specificata	S02.68	Frattura della mandibola: Corpo mandibolare, altre e non specificate parti
S01.31	Ferita aperta: Padiglione auricolare	S02.69	Frattura della mandibola: Parti multiple
S01.33	Ferita aperta: Trago	S03.0	Lussazione di osso mascellare
S01.34	Ferita aperta: Condotto uditivo esterno	S03.2	Lussazione di dente
S01.35	Ferita aperta: Tuba di Eustachio	S03.4	Distorsione e distrazione di mascellare
S01.36	Ferita aperta: Catena ossicolare	S04.6	Traumatismo del nervo statoacustico
S01.37	Ferita aperta: Timpano	S08.1	Amputazione traumatica dell'orecchio
S01.38	Ferita aperta: Orecchio interno	S09.2	Rottura traumatica della membrana timpanica
S01.39	Ferita aperta: Altre e multiple parti dell'orecchio e delle strutture uditive	S11.01	Ferita aperta: Laringe
S01.42	Ferita aperta: Area mascellare	S11.21	Ferita aperta: Faringe
S01.43	Ferita aperta: Area mandibolare	S11.22	Ferita aperta: Esofago, parte cervicale
S01.50	Ferita aperta: Bocca, parte non specificata	S12.8	Frattura di altre parti del collo
S01.51	Ferita aperta: Labbro	T16	Corpo estraneo nell'orecchio
S01.52	Ferita aperta: Mucosa della guancia	T17.0	Corpo estraneo in seno paranasale
S01.53	Ferita aperta: Gengiva (processo alveolare)	T17.1	Corpo estraneo nella narice
S01.54	Ferita aperta: Lingua e pavimento orale	T17.2	Corpo estraneo nella faringe
S01.55	Ferita aperta: Palato	T17.3	Corpo estraneo nella laringe
S01.59	Ferita aperta: Altre e multiple parti del labbro e della cavità orale	T18.0	Corpo estraneo nella bocca
S02.2	Frattura delle ossa nasali	T28.0	Ustione della bocca e della faringe
S02.4	Frattura dello zigomatico e del mascellare superiore	T28.5	Corrosione della bocca e della faringe
S02.5	Frattura di dente	T70.0	Barotrauma otitico
S02.60	Frattura della mandibola: Parte non specificata	T70.1	Barotrauma sinusale
S02.61	Frattura della mandibola: Processo condileo	T75.3	Cinetosi
S02.62	Frattura della mandibola: Sottocondiloidea		

**Procedura per MDC 03 (MDC03-1)**

20.96↔	Impianto o sostituzione di apparecchio protesico cocleare, NAS	20.98↔	Impianto o sostituzione di apparecchio protesico cocleare, canale multiplo
20.97↔	Impianto o sostituzione di apparecchio protesico cocleare, singolo canale		

**ADRG D01 Impianto cocleare**

Procedura nella tabella D01-1

**DRG D01A Impianto cocleare, bilaterale**

Almeno due Procedure nella tabella D01-1 o Beidseitige Prozedur nella tabella D01-1

**DRG D01B Impianto cocleare, monolaterale****Procedura D01-1**

20.96↔	Impianto o sostituzione di apparecchio protesico cocleare, NAS	20.98↔	Impianto o sostituzione di apparecchio protesico cocleare, canale multiplo
20.97↔	Impianto o sostituzione di apparecchio protesico cocleare, singolo canale		

**ADRG D02 Resezioni complesse con ricostruzioni di testa e collo e interventi combinati con CC estremamente gravi o procedura complicante**

(Procedura nella tabella D02-1 o Procedura nella tabella D02-2) e (Procedura nella tabella D02-3 o Procedura nella tabella D02-4) e (PCCL &gt; 3 o Procedure complicanti) o Procedura nella tabella D02-5 e Procedura nella tabella D02-3

**DRG D02Z Resezioni complesse con ricostruzioni su testa e collo e interventi combinati con CC estremamente gravi o procedura complicante**

**Procedura D02-1**

02.05.10↔	Inserzione di impianto CAD nel neurocranio senza interessamento dello splancnocranio, difetto semplice	25.3x.13↔	Glossectomia totale, approccio transorale, ricostruzione con lembo miocutaneo
02.05.11↔	Inserzione di impianto CAD nel neurocranio senza interessamento dello splancnocranio, difetto maggiore o complesso	25.3x.14↔	Glossectomia totale, approccio transorale, ricostruzione con innesto libero con anastomosi microvascolare
02.05.20↔	Inserzione di impianto CAD nel neurocranio con interessamento di orbita, regione temporale o seno frontale, fino a 2 regioni	25.3x.19↔	Glossectomia totale, approccio transorale, con altra ricostruzione
02.05.30↔	Inserzione di impianto CAD nel neurocranio con interessamento di più regioni dello splancnocranio, da 3 regioni	25.3x.20↔	Glossectomia totale, approccio transmandibolare, NAS
02.06.10↔	Cranioplastica fronto-orbitale per spostamento osseo	25.3x.21↔	Glossectomia totale, approccio transmandibolare, senza ricostruzione
02.06.30↔	Riparazione di neurocranio e splancnocranio o del solo splancnocranio, con impianto semplice (cemento osseo, materiale alloplastico)	25.3x.22↔	Glossectomia totale, approccio transmandibolare, ricostruzione con mucosa locale
25.2x.00↔	Glossectomia parziale, NAS	25.3x.23↔	Glossectomia totale, approccio transmandibolare, ricostruzione con lembo miocutaneo
25.2x.09↔	Glossectomia parziale, altro	25.3x.24↔	Glossectomia totale, approccio transmandibolare, ricostruzione con innesto libero con anastomosi microvascolare
25.2x.10↔	Glossectomia parziale, approccio transorale, NAS	25.3x.29↔	Glossectomia totale, approccio transmandibolare, con altra ricostruzione
25.2x.11↔	Glossectomia parziale, approccio transorale, senza ricostruzione	25.3x.30↔	Pelviglossectomia totale, approccio transorale, NAS
25.2x.12↔	Glossectomia parziale, approccio transorale, ricostruzione con mucosa locale	25.3x.31↔	Pelviglossectomia totale, approccio transorale, senza ricostruzione
25.2x.13↔	Glossectomia parziale, approccio transorale, ricostruzione con lembo miocutaneo	25.3x.32↔	Pelviglossectomia totale, approccio transorale, ricostruzione con mucosa locale
25.2x.14↔	Glossectomia parziale, approccio transorale, ricostruzione con innesto libero con anastomosi microvascolare	25.3x.33↔	Pelviglossectomia totale, approccio transorale, ricostruzione con lembo miocutaneo
25.2x.19↔	Glossectomia parziale, approccio transorale, con altra ricostruzione	25.3x.34↔	Pelviglossectomia totale, approccio transorale, ricostruzione con innesto libero con anastomosi microvascolare
25.2x.20↔	Glossectomia parziale, approccio transmandibolare, NAS	25.3x.39↔	Pelviglossectomia totale, approccio transorale, con altra ricostruzione
25.2x.21↔	Glossectomia parziale, approccio transmandibolare, senza ricostruzione	25.3x.40↔	Pelviglossectomia totale, approccio transmandibolare, NAS
25.2x.22↔	Glossectomia parziale, approccio transmandibolare, ricostruzione con mucosa locale	25.3x.41↔	Pelviglossectomia totale, approccio transmandibolare, senza ricostruzione
25.2x.23↔	Glossectomia parziale, approccio transmandibolare, ricostruzione con lembo miocutaneo	25.3x.42↔	Pelviglossectomia totale, approccio transmandibolare, ricostruzione con mucosa locale
25.2x.24↔	Glossectomia parziale, approccio transmandibolare, ricostruzione con innesto libero con anastomosi microvascolare	25.3x.43↔	Pelviglossectomia totale, approccio transmandibolare, ricostruzione con lembo miocutaneo
25.2x.29↔	Glossectomia parziale, approccio transmandibolare, con altra ricostruzione	25.3x.44↔	Pelviglossectomia totale, approccio transmandibolare, ricostruzione con innesto libero con anastomosi microvascolare
25.2x.30↔	Pelviglossectomia, approccio transorale, NAS	25.3x.49↔	Pelviglossectomia totale, approccio transmandibolare, con altra ricostruzione
25.2x.31↔	Pelviglossectomia, approccio transorale, senza ricostruzione	25.3x.50↔	Pelviglossomandibolectomia totale, NAS
25.2x.32↔	Pelviglossectomia, approccio transorale, ricostruzione con mucosa locale	25.3x.51↔	Pelviglossomandibolectomia totale, senza ricostruzione
25.2x.33↔	Pelviglossectomia, approccio transorale, ricostruzione con lembo miocutaneo	25.3x.52↔	Pelviglossomandibolectomia totale, ricostruzione con mucosa locale
25.2x.34↔	Pelviglossectomia, approccio transorale, ricostruzione con innesto libero con anastomosi microvascolare	25.3x.53↔	Pelviglossomandibolectomia totale, ricostruzione con lembo miocutaneo
25.2x.39↔	Pelviglossectomia, approccio transorale, con altra ricostruzione	25.3x.54↔	Pelviglossomandibolectomia totale, ricostruzione con innesto libero con anastomosi microvascolare
25.2x.40↔	Pelviglossectomia, approccio transmandibolare, NAS	25.3x.59↔	Pelviglossomandibolectomia totale, con altra ricostruzione
25.2x.41↔	Pelviglossectomia, approccio transmandibolare, senza ricostruzione	25.4x.00↔	Glossectomia radicale, NAS
25.2x.42↔	Pelviglossectomia, approccio transmandibolare, ricostruzione con mucosa locale	25.4x.10↔	Glossectomia radicale, approccio transorale, NAS
25.2x.43↔	Pelviglossectomia, approccio transmandibolare, ricostruzione con lembo miocutaneo	25.4x.11↔	Glossectomia radicale, approccio transorale, senza ricostruzione
25.2x.44↔	Pelviglossectomia, approccio transmandibolare, ricostruzione con innesto libero con anastomosi microvascolare	25.4x.12↔	Glossectomia radicale, approccio transorale, ricostruzione con mucosa locale
25.2x.49↔	Pelviglossectomia, approccio transmandibolare, con altra ricostruzione	25.4x.13↔	Glossectomia radicale, approccio transorale, ricostruzione con lembo miocutaneo
25.2x.50↔	Pelviglossomandibolectomia, NAS	25.4x.14↔	Glossectomia radicale, approccio transorale, ricostruzione con innesto libero con anastomosi microvascolare
25.2x.51↔	Pelviglossomandibolectomia, senza ricostruzione	25.4x.19↔	Glossectomia radicale, approccio transorale, con altra ricostruzione
25.2x.52↔	Pelviglossomandibolectomia, ricostruzione con mucosa locale	25.4x.20↔	Glossectomia radicale, approccio transmandibolare, NAS
25.2x.53↔	Pelviglossomandibolectomia, ricostruzione con lembo miocutaneo	25.4x.21↔	Glossectomia radicale, approccio transmandibolare, senza ricostruzione
25.2x.54↔	Pelviglossomandibolectomia, ricostruzione con innesto libero con anastomosi microvascolare	25.4x.22↔	Glossectomia radicale, approccio transmandibolare, ricostruzione con mucosa locale
25.2x.59↔	Pelviglossomandibolectomia, con altra ricostruzione	25.4x.23↔	Glossectomia radicale, approccio transmandibolare, ricostruzione con lembo miocutaneo
25.3x.00↔	Glossectomia totale, NAS	25.4x.24↔	Glossectomia radicale, approccio transmandibolare, ricostruzione con innesto libero con anastomosi microvascolare
25.3x.09↔	Glossectomia totale, altro	25.4x.29↔	Glossectomia radicale, approccio transmandibolare, con altra ricostruzione
25.3x.10↔	Glossectomia totale, approccio transorale, NAS		
25.3x.11↔	Glossectomia totale, approccio transorale, senza ricostruzione		
25.3x.12↔	Glossectomia totale, approccio transorale, ricostruzione con mucosa locale		

25.4x.30↔	Pelviglossectomia radicale, approccio transorale, NAS	25.4x.54↔	Pelviglossomandibolectomia radicale, ricostruzione con innesto libero con anastomosi microvascolare
25.4x.31↔	Pelviglossectomia radicale, approccio transorale, senza ricostruzione	25.4x.59↔	Pelviglossomandibolectomia radicale, con altra ricostruzione
25.4x.32↔	Pelviglossectomia radicale, approccio transorale, ricostruzione con mucosa locale	25.4x.99↔	Glossectomia radicale, altro
25.4x.33↔	Pelviglossectomia radicale, approccio transorale, ricostruzione con lembo miocutaneo	76.41.00↔	Mandibolectomia totale con ricostruzione contemporanea, NAS
25.4x.34↔	Pelviglossectomia radicale, approccio transorale, ricostruzione con innesto libero con anastomosi microvascolare	76.41.99↔	Mandibolectomia totale con ricostruzione contemporanea, altro
25.4x.39↔	Pelviglossectomia radicale, approccio transorale, con altra ricostruzione	76.43.11↔	Inserzione di impianto CAD nella mandibola, per riparazione plastica di difetto semplice
25.4x.40↔	Pelviglossectomia radicale, approccio transmandibolare, NAS	76.43.12↔	Inserzione di impianto CAD nella mandibola, per riparazione plastica di difetto grande o complesso
25.4x.41↔	Pelviglossectomia radicale, approccio transmandibolare, senza ricostruzione	76.44.10↔	Ostectomia totale di altre ossa facciali, Ricostruzione mediante innesto con anastomosi microvascolare
25.4x.42↔	Pelviglossectomia radicale, approccio transmandibolare, ricostruzione con mucosa locale	76.44.11↔	Ostectomia totale di altre ossa facciali, Ricostruzione mediante innesto non vascularizzato
25.4x.43↔	Pelviglossectomia radicale, approccio transmandibolare, ricostruzione con lembo miocutaneo	76.44.19↔	Ostectomia totale di altre ossa facciali con altra ricostruzione
25.4x.44↔	Pelviglossectomia radicale, approccio transmandibolare, ricostruzione con innesto libero con anastomosi microvascolare	76.44.99↔	Ostectomia totale di altre ossa facciali con contemporanea ricostruzione, altro
25.4x.49↔	Pelviglossectomia radicale, approccio transmandibolare, con altra ricostruzione	76.46.10↔	Altra ricostruzione di altre ossa facciali, Ricostruzione mediante innesto con anastomosi microvascolare
25.4x.50↔	Pelviglossomandibolectomia radicale, NAS	76.92.20↔	Inserzione di impianto CAD nello splancnocranio senza interessamento del neurocranio, fino a 2 regioni
25.4x.51↔	Pelviglossomandibolectomia radicale, senza ricostruzione	76.92.21↔	Inserzione di impianto CAD nello splancnocranio senza interessamento del neurocranio, da 3 regioni in poi
25.4x.52↔	Pelviglossomandibolectomia radicale, ricostruzione con mucosa locale	76.92.30↔	Inserzione di impianto CAD nella mascella, per riparazione plastica di difetto semplice
25.4x.53↔	Pelviglossomandibolectomia radicale, ricostruzione con lembo miocutaneo	76.92.31↔	Inserzione di impianto CAD nella mascella, per riparazione plastica di difetto grande o complesso

## Procedura D02-2

16.98.11↔	Ricostruzione della parete orbitale con lembo microvascolare	29.33.21↔	Faringectomia totale, Ricostruzione con innesto libero con anastomosi microvascolare, innesto intestinale libero o pull-up gastrico
18.71.14↔	Ricostruzione di padiglione auricolare, parziale con lembo microvascolare	29.4x.12↔	Intervento di plastica faringea, con innesto con anastomosi microvascolare, innesto intestinale o pull-up gastrico
18.71.24↔	Ricostruzione di padiglione auricolare, totale con lembo microvascolare	30.3x.15↔	Laringectomia totale, ricostruzione con innesto libero con anastomosi microvascolare
25.2x.14↔	Glossectomia parziale, approccio transorale, ricostruzione con innesto libero con anastomosi microvascolare	30.4x.15↔	Laringectomia radicale, con faringectomia, ricostruzione con innesto libero con anastomosi microvascolare
25.2x.24↔	Glossectomia parziale, approccio transmandibolare, ricostruzione con innesto libero con anastomosi microvascolare	30.4x.25↔	Laringectomia radicale, con faringectomia e tiroidectomia, ricostruzione con innesto libero con anastomosi microvascolare
25.2x.34↔	Pelviglossectomia, approccio transorale, ricostruzione con innesto libero con anastomosi microvascolare	76.31.20↔	Mandibolectomia parziale, Ricostruzione mediante innesto con anastomosi microvascolare
25.2x.44↔	Pelviglossectomia, approccio transmandibolare, ricostruzione con innesto libero con anastomosi microvascolare	76.39.10↔	Ostectomia parziale di altre ossa della faccia, Ricostruzione mediante innesto con anastomosi microvascolare
25.2x.54↔	Pelviglossomandibolectomia, ricostruzione con innesto libero con anastomosi microvascolare	76.41.10↔	Mandibolectomia totale con ricostruzione contemporanea, Ricostruzione mediante innesto con anastomosi microvascolare
25.3x.14↔	Glossectomia totale, approccio transorale, ricostruzione con innesto libero con anastomosi microvascolare	76.43.10↔	Altra ricostruzione della mandibola mediante innesto con anastomosi microvascolare
25.3x.24↔	Glossectomia totale, approccio transmandibolare, ricostruzione con innesto libero con anastomosi microvascolare	76.44.10↔	Ostectomia totale di altre ossa facciali, Ricostruzione mediante innesto con anastomosi microvascolare
25.3x.34↔	Pelviglossectomia totale, approccio transorale, ricostruzione con innesto libero con anastomosi microvascolare	76.46.10↔	Altra ricostruzione di altre ossa facciali, Ricostruzione mediante innesto con anastomosi microvascolare
25.3x.44↔	Pelviglossectomia totale, approccio transmandibolare, ricostruzione con innesto libero con anastomosi microvascolare	83.43.12↔	Prelievo di altro lembo da muscolo o fascia con anastomosi microvascolare
25.3x.54↔	Pelviglossomandibolectomia totale, ricostruzione con innesto libero con anastomosi microvascolare	83.82.40↔	Innesto di altro lembo con anastomosi microvascolare da muscolo o fascia, Testa e collo
25.4x.14↔	Glossectomia radicale, approccio transorale, ricostruzione con innesto libero con anastomosi microvascolare	83.82.41↔	Innesto di altro lembo con anastomosi microvascolare da muscolo o fascia, Spalla e ascella
25.4x.24↔	Glossectomia radicale, approccio transmandibolare, ricostruzione con innesto libero con anastomosi microvascolare	83.82.42↔	Innesto di altro lembo con anastomosi microvascolare da muscolo o fascia, Braccio e gomito
25.4x.34↔	Pelviglossectomia radicale, approccio transorale, ricostruzione con innesto libero con anastomosi microvascolare	83.82.43↔	Innesto di altro lembo con anastomosi microvascolare da muscolo o fascia, Avambraccio
25.4x.44↔	Pelviglossectomia radicale, approccio transmandibolare, ricostruzione con innesto libero con anastomosi microvascolare	83.82.44↔	Innesto di altro lembo con anastomosi microvascolare da muscolo o fascia, Parete toracica, addome e dorso
25.4x.54↔	Pelviglossomandibolectomia radicale, ricostruzione con innesto libero con anastomosi microvascolare	83.82.45↔	Innesto di altro lembo con anastomosi microvascolare da muscolo o fascia, Regione inguinale e genitale e natiche
27.57.10↔	Impianto di innesto libero con anastomosi microvascolare su labbro e bocca	83.82.46↔	Innesto di altro lembo con anastomosi microvascolare da muscolo o fascia, Estremità inferiore
27.59.40↔	Altra ricostruzione plastica di labbro e bocca mediante innesto libero con anastomosi microvascolare	83.82.47↔	Innesto di altro lembo con anastomosi microvascolare da muscolo o fascia, Altra localizzazione
29.33.12↔	Faringectomia parziale, Ricostruzione con innesto libero con anastomosi microvascolare		

85.89.21↔	lembo perforatore (DIEP) dell'arteria epigastrica inferiore	86.78.13↔	Trasferimento di lembo libero con anastomosi microvascolare sull'avambraccio
85.89.22↔	lembo (SIEA) dell'arteria epigastrica inferiore superficiale	86.78.14↔	Trasferimento di lembo libero con anastomosi microvascolare su parete toracica e dorso
85.89.24↔	lembo perforatore (S-GAP) dell'arteria gluteale superiore	86.78.15↔	Trasferimento di lembo libero con anastomosi microvascolare sulla regione addominale
85.89.25↔	lembo perforatore (I-GAP) dell'arteria gluteale inferiore	86.78.16↔	Trasferimento di lembo libero con anastomosi microvascolare sulla regione inguinale e genitale
86.73.30↔	Trasferimento di lembo libero con anastomosi microvascolare sulla mano	86.78.17↔	Trasferimento di lembo libero con anastomosi microvascolare sulle natiche
86.78.10↔	Trasferimento di lembo libero con anastomosi microvascolare sul capo (eccetto labbra e bocca)	86.78.18↔	Trasferimento di lembo libero con anastomosi microvascolare sulle estremità inferiore
86.78.11↔	Trasferimento di lembo libero con anastomosi microvascolare sul collo		
86.78.12↔	Trasferimento di lembo libero con anastomosi microvascolare su spalla e braccio		

**Procedura D02-3**

40.40↔	Dissezione del collo, NAS	40.41.13↔	Dissezione selettiva (funzionale) del collo, posterolaterale (regione II-V)
40.41.00↔	Dissezione radicale del collo, NAS	40.41.14↔	Dissezione selettiva (funzionale) del collo, centrale (regione VI)
40.41.10↔	Dissezione selettiva (funzionale) del collo, sopraomioidea (regione I-III)	40.41.20↔	Dissezione radicale del collo (incl. modificata)
40.41.11↔	Dissezione selettiva (funzionale) del collo, laterale (regione II-IV)	40.41.21↔	Dissezione allargata del collo
40.41.12↔	Dissezione selettiva (funzionale) del collo, anterolaterale (regione I-IV)	40.41.99↔	Dissezione radicale del collo, altro

**Procedura D02-4**

31.1‡↔	Tracheostomia temporanea	31.29‡↔	Altra tracheostomia permanente
31.21‡↔	Tracheostomia mediastinica	31.79.10‡↔	Plastica di allargamento di tracheostomia

**Procedura D02-5**

25.2x.13↔	Glossectomia parziale, approccio transorale, ricostruzione con lembo miocutaneo	25.3x.43↔	Pelviglossectomia totale, approccio transmandibolare, ricostruzione con lembo miocutaneo
25.2x.14↔	Glossectomia parziale, approccio transorale, ricostruzione con innesto libero con anastomosi microvascolare	25.3x.44↔	Pelviglossectomia totale, approccio transmandibolare, ricostruzione con innesto libero con anastomosi microvascolare
25.2x.23↔	Glossectomia parziale, approccio transmandibolare, ricostruzione con lembo miocutaneo	25.3x.53↔	Pelviglossomandibolectomia totale, ricostruzione con lembo miocutaneo
25.2x.24↔	Glossectomia parziale, approccio transmandibolare, ricostruzione con innesto libero con anastomosi microvascolare	25.3x.54↔	Pelviglossomandibolectomia totale, ricostruzione con innesto libero con anastomosi microvascolare
25.2x.33↔	Pelviglossectomia, approccio transorale, ricostruzione con lembo miocutaneo	25.4x.13↔	Glossectomia radicale, approccio transorale, ricostruzione con lembo miocutaneo
25.2x.34↔	Pelviglossectomia, approccio transorale, ricostruzione con innesto libero con anastomosi microvascolare	25.4x.14↔	Glossectomia radicale, approccio transorale, ricostruzione con innesto libero con anastomosi microvascolare
25.2x.43↔	Pelviglossectomia, approccio transmandibolare, ricostruzione con lembo miocutaneo	25.4x.23↔	Glossectomia radicale, approccio transmandibolare, ricostruzione con lembo miocutaneo
25.2x.44↔	Pelviglossectomia, approccio transmandibolare, ricostruzione con innesto libero con anastomosi microvascolare	25.4x.24↔	Glossectomia radicale, approccio transmandibolare, ricostruzione con innesto libero con anastomosi microvascolare
25.2x.53↔	Pelviglossomandibolectomia, ricostruzione con lembo miocutaneo	25.4x.33↔	Pelviglossectomia radicale, approccio transorale, ricostruzione con lembo miocutaneo
25.2x.54↔	Pelviglossomandibolectomia, ricostruzione con innesto libero con anastomosi microvascolare	25.4x.34↔	Pelviglossectomia radicale, approccio transorale, ricostruzione con innesto libero con anastomosi microvascolare
25.3x.13↔	Glossectomia totale, approccio transorale, ricostruzione con lembo miocutaneo	25.4x.43↔	Pelviglossectomia radicale, approccio transmandibolare, ricostruzione con lembo miocutaneo
25.3x.14↔	Glossectomia totale, approccio transorale, ricostruzione con innesto libero con anastomosi microvascolare	25.4x.44↔	Pelviglossectomia radicale, approccio transmandibolare, ricostruzione con innesto libero con anastomosi microvascolare
25.3x.23↔	Glossectomia totale, approccio transmandibolare, ricostruzione con lembo miocutaneo	25.4x.53↔	Pelviglossomandibolectomia radicale, ricostruzione con lembo miocutaneo
25.3x.24↔	Glossectomia totale, approccio transmandibolare, ricostruzione con innesto libero con anastomosi microvascolare	25.4x.54↔	Pelviglossomandibolectomia radicale, ricostruzione con innesto libero con anastomosi microvascolare
25.3x.33↔	Pelviglossectomia totale, approccio transorale, ricostruzione con lembo miocutaneo	76.44.10↔	Ostectomia totale di altre ossa facciali, Ricostruzione mediante innesto con anastomosi microvascolare
25.3x.34↔	Pelviglossectomia totale, approccio transorale, ricostruzione con innesto libero con anastomosi microvascolare	76.44.11↔	Ostectomia totale di altre ossa facciali, Ricostruzione mediante innesto non vascularizzato

**ADRG D03****Riparazione chirurgica di cheilognatopalatoschisi**

Diagnosi principale nella tabella D03-1 e Procedura nella tabella D03-2

**DRG D03A****Riparazione chirurgica di cheilognatopalatoschisi, età < 1 anno**

Età &lt; 1 anno

**DRG D03B****Riparazione chirurgica di cheilognatopalatoschisi, età > 0 anni****Diagnosi principale D03-1**

Q35.1	Schisi del palato duro	Q37.1	Schisi del palato duro con cheiloschisi unilaterale
Q35.3	Schisi del palato molle	Q37.2	Schisi del palato molle con cheiloschisi bilaterale
Q35.5	Schisi del palato duro con schisi del palato molle	Q37.3	Schisi del palato molle con cheiloschisi unilaterale
Q35.7	Schisi dell'ugola	Q37.4	Schisi del palato duro e del palato molle con cheiloschisi bilaterale
Q35.9	Schisi del palato non specificata	Q37.5	Schisi del palato duro e del palato molle con cheiloschisi unilaterale
Q36.0	Schisi del labbro, bilaterale	Q37.8	Palatoschisi con cheiloschisi bilaterale non specificata
Q36.1	Schisi del labbro, mediana	Q37.9	Palatoschisi con cheiloschisi unilaterale non specificata
Q36.9	Schisi del labbro, unilaterale		
Q37.0	Schisi del palato duro con cheiloschisi bilaterale		

**Procedura D03-2**

27.62.00↔	Correzione di palatoschisi, NAS	29.59↔	Altra riparazione della faringe
27.62.10↔	Ricostruzione plastica primaria del palato osseo senza innesto osseo	30.3x.00↔	Laringectomia totale, NAS
27.62.11↔	Ricostruzione plastica primaria del palato osseo con innesto osseo	30.3x.10↔	Laringectomia totale, senza ricostruzione
27.62.12↔	Ricostruzione plastica primaria del palato molle	30.3x.11↔	Laringectomia totale, ricostruzione con mucosa locale
27.62.20↔	Ricostruzione plastica secondaria del palato osseo senza innesto osseo	30.3x.12↔	Laringectomia totale, ricostruzione con innesto non vascolarizzato
27.62.21↔	Ricostruzione plastica secondaria del palato osseo con innesto osseo	30.3x.13↔	Laringectomia totale, ricostruzione con lembo regionale peduncolato
27.62.22↔	Ricostruzione plastica secondaria del palato molle	30.3x.14↔	Laringectomia totale, ricostruzione con lembo a distanza peduncolato
27.62.99↔	Correzione di palatoschisi, altro	30.3x.15↔	Laringectomia totale, ricostruzione con innesto libero con anastomosi microvascolare
27.63.00↔	Revisione di correzione di palatoschisi, NAS	30.3x.16↔	Laringectomia totale, ricostruzione con innesto intestinale libero
27.63.10↔	Revisione di correzione di palatoschisi, Gnatoplastica	30.3x.17↔	Laringectomia totale, ricostruzione con pull-up gastrico
27.63.11↔	Revisione di correzione di palatoschisi, Gnatoplastica con osteoplastica	30.3x.19↔	Laringectomia totale, altra ricostruzione
27.63.20↔	Revisione di correzione di palatoschisi, Correzione secondaria di gnatoschisi	30.3x.99↔	Laringectomia totale, altro
27.63.99↔	Revisione di correzione di palatoschisi, altro	30.4x.00↔	Laringectomia radicale, NAS
27.64↔	Inserzione d'impianto palatino	30.4x.10↔	Laringectomia radicale, con faringectomia, senza ricostruzione
27.69.00↔	Altra riparazione plastica del palato, NAS	30.4x.11↔	Laringectomia radicale, con faringectomia, ricostruzione con mucosa locale
27.69.10↔	Riparazione plastica del palato molle	30.4x.12↔	Laringectomia radicale, con faringectomia, ricostruzione con innesto non vascolarizzato
27.69.11↔	Riparazione plastica del palato osseo	30.4x.13↔	Laringectomia radicale, con faringectomia, ricostruzione con lembo regionale peduncolato
27.69.99↔	Altra riparazione plastica del palato, altro	30.4x.14↔	Laringectomia radicale, con faringectomia, ricostruzione con lembo peduncolato
27.73↔	Riparazione dell'ugola	30.4x.15↔	Laringectomia radicale, con faringectomia, ricostruzione con innesto libero con anastomosi microvascolare
29.33.00↔	Faringectomia (parziale), NAS	30.4x.16↔	Laringectomia radicale, con faringectomia, ricostruzione con innesto intestinale libero
29.33.10↔	Faringectomia parziale, senza ricostruzione	30.4x.17↔	Laringectomia radicale, con faringectomia, ricostruzione con pull-up gastrico
29.33.11↔	Faringectomia parziale, Ricostruzione con lembo peduncolato regionale o a distanza	30.4x.19↔	Laringectomia radicale, con faringectomia, altra ricostruzione
29.33.12↔	Faringectomia parziale, Ricostruzione con innesto libero con anastomosi microvascolare	30.4x.20↔	Laringectomia radicale, con faringectomia e tiroidectomia, senza ricostruzione
29.33.20↔	Faringectomia totale, Ricostruzione con lembo peduncolato regionale o a distanza	30.4x.21↔	Laringectomia radicale, con faringectomia e tiroidectomia, ricostruzione con mucosa locale
29.33.21↔	Faringectomia totale, Ricostruzione con innesto libero con anastomosi microvascolare, innesto intestinale libero o pull-up gastrico	30.4x.22↔	Laringectomia radicale, con faringectomia e tiroidectomia, ricostruzione con innesto non vascolarizzato
29.33.99↔	Faringectomia (parziale), altro	30.4x.23↔	Laringectomia radicale, con faringectomia e tiroidectomia, ricostruzione con lembo regionale peduncolato
29.4x.00↔	Intervento di plastica faringea, NAS	30.4x.24↔	Laringectomia radicale, con faringectomia e tiroidectomia, ricostruzione con lembo peduncolato
29.4x.10↔	Intervento di plastica faringea, con mucosa locale o lembo cutaneo libero	30.4x.25↔	Laringectomia radicale, con faringectomia e tiroidectomia, ricostruzione con innesto libero con anastomosi microvascolare
29.4x.11↔	Intervento di plastica faringea, con lembo miocutaneo peduncolato		
29.4x.12↔	Intervento di plastica faringea, con innesto con anastomosi microvascolare, innesto intestinale o pull-up gastrico		
29.4x.99↔	Intervento di plastica faringea, altro		

30.4x.26↔	Laringectomia radicale, con faringectomia e tiroidectomia, ricostruzione con innesto intestinale libero	30.4x.29↔	Laringectomia radicale, con faringectomia e tiroidectomia, altra ricostruzione
30.4x.27↔	Laringectomia radicale, con faringectomia e tiroidectomia, ricostruzione con pull-up gastrico	30.4x.99↔	Laringectomia radicale, altro

**ADRG D04****Osteotomia bimascellare e interventi complessi alla mascella**

Procedura nella tabella D04-1 e Procedura nella tabella D04-2 o Procedura nella tabella D04-3 o Procedura nella tabella D04-4 e Procedura nella tabella D04-5

**DRG D04Z****Osteotomia bimascellare e interventi complessi alla mascella****Procedura D04-1**

76.62.00↔	Osteoplastica aperta [osteotomia] del ramo ascendente della mandibola, NAS	76.63.11↔	Osteoplastica [osteotomia] della porzione frontale della cresta alveolare o con interruzione della continuità del ramo orizzontale della mandibola senza distrazione
76.62.10↔	Osteoplastica aperta [osteotomia] del ramo ascendente della mandibola senza distrazione	76.63.12↔	Osteoplastica [osteotomia] per l'avanzamento del mento senza distrazione
76.62.20↔	Osteoplastica aperta [osteotomia] del ramo ascendente della mandibola con distrazione	76.63.20↔	Avanzamento del processo alveolare mediante distrazione orizzontale dopo osteotomia
76.62.99↔	Osteoplastica aperta [osteotomia] del ramo ascendente della mandibola, altro	76.63.21↔	Avanzamento della mandibola mediante distrazione dopo osteotomia del ramo orizzontale della mandibola
76.63.00↔	Osteoplastica [osteotomia] del corpo della mandibola, NAS	76.63.99↔	Osteoplastica [osteotomia] del corpo della mandibola, altro
76.63.10↔	Osteoplastica [osteotomia] della porzione laterale della cresta alveolare o con interruzione della continuità frontale della mandibola senza distrazione	76.64↔	Altra chirurgia ortognatica della mandibola

**Procedura D04-2**

76.65.00↔	Osteoplastica segmentaria [osteotomia] della mascella, NAS	76.66.10↔	Osteoplastica totale [osteotomia] della mascella senza distrazione
76.65.10↔	Osteoplastica segmentaria [osteotomia] della mascella senza distrazione	76.66.20↔	Osteotomia della mascella tipo Le Fort 1, un frammento con distrazione
76.65.20↔	Osteotomia della mascella, porzione frontale della cresta alveolare con distrazione	76.66.21↔	Osteotomia della mascella tipo Le Fort 1, due frammenti con distrazione
76.65.21↔	Osteotomia della mascella, porzione laterale della cresta alveolare con distrazione	76.66.22↔	Osteotomia della mascella tipo Le Fort 1, tre o più frammenti con distrazione
76.65.22↔	Osteotomia della mascella, porzione frontale e laterale della cresta alveolare, più segmenti con distrazione	76.66.30↔	Ricostruzione plastica e aumento della mascella mediante plastica totale con innesti di apposizione
76.65.99↔	Osteoplastica segmentaria [osteotomia] della mascella, altro	76.66.99↔	Osteoplastica totale [osteotomia] della mascella, altro
76.66.00↔	Osteoplastica totale [osteotomia] della mascella, NAS		

**Procedura D04-3**

76.5x.60↔	Impianto di endoprotesi dell'articolazione temporomandibolare	76.5x.71↔	Impianto di endoprotesi totale dell'articolazione temporomandibolare con componenti preparati con sistema CAD-CAM (L)
76.5x.61↔	Sostituzione di endoprotesi dell'articolazione temporomandibolare	76.79.40↔	Altra riduzione aperta di fratture combinate del terzo medio della faccia (frattura multipla)
76.5x.70↔	Impianto di endoprotesi totale dell'articolazione temporomandibolare con componenti prefabbricati (L)		

**Procedura D04-4**

76.63.00↔	Osteoplastica [osteotomia] del corpo della mandibola, NAS	76.63.99↔	Osteoplastica [osteotomia] del corpo della mandibola, altro
76.63.10↔	Osteoplastica [osteotomia] della porzione laterale della cresta alveolare o con interruzione della continuità frontale della mandibola senza distrazione	76.64↔	Altra chirurgia ortognatica della mandibola
76.63.11↔	Osteoplastica [osteotomia] della porzione frontale della cresta alveolare o con interruzione della continuità del ramo orizzontale della mandibola senza distrazione	76.72↔	Riduzione aperta di frattura zigomatica e malare
76.63.12↔	Osteoplastica [osteotomia] per l'avanzamento del mento senza distrazione	76.74↔	Riduzione aperta di frattura mascellare
76.63.20↔	Avanzamento del processo alveolare mediante distrazione orizzontale dopo osteotomia	76.77.00↔	Riduzione aperta di frattura del processo alveolare, NAS
76.63.21↔	Avanzamento della mandibola mediante distrazione dopo osteotomia del ramo orizzontale della mandibola	76.77.10↔	Riduzione aperta di frattura del processo alveolare della mascella
		76.77.11↔	Riduzione aperta di frattura del processo alveolare della mandibola
		76.77.99↔	Riduzione aperta di frattura del processo alveolare, altro

**Procedura D04-5**

76.76.00↔	Riduzione aperta di frattura mandibolare, NAS	76.76.99↔	Riduzione aperta di frattura mandibolare, altro
76.76.10↔	Riduzione aperta di frattura semplice del corpo della mandibola	76.77.00↔	Riduzione aperta di frattura del processo alveolare, NAS
76.76.11↔	Riduzione aperta di frattura combinata del corpo della mandibola	76.77.10↔	Riduzione aperta di frattura del processo alveolare della mascella
76.76.20↔	Riduzione aperta (dall'esterno) di frattura semplice o combinata del ramo ascendente della mandibola	76.77.11↔	Riduzione aperta di frattura del processo alveolare della mandibola
76.76.21↔	Riduzione aperta (transorale) di frattura semplice o combinata del ramo ascendente della mandibola	76.77.99↔	Riduzione aperta di frattura del processo alveolare, altro
76.76.30↔	Riduzione aperta (transorale o dall'esterno) di frattura del processo condiloideo della mandibola		

**ADRG D05****Interventi complessi sulle ghiandole salivari**

Procedura nella tabella D05-3

**DRG D05A****Parotidectomia complessa**

Procedura nella tabella D05-4 e Diagnosi principale nella tabella D05-1 o Diagnosi principale nella tabella D05-2

**DRG D05B****Interventi complessi sulle ghiandole salivari eccetto parotidectomia complessa****Diagnosi principale D05-1**

D11.0 Tumore benigno: Parotide

**Diagnosi principale D05-2**

C07	Tumore maligno della parotide	C08.8	Tumore Maligno: lesione sconfinante a più zone contigue delle ghiandole salivari maggiori
C08.0	Tumore Maligno: Ghiandola sottomandibolare	C08.9	Tumore Maligno: Ghiandola salivare maggiore non specificata
C08.1	Tumore Maligno: Ghiandola sottolinguale		

**Procedura D05-3**

26.31.00↔	Sialoadenectomia parziale, NAS	26.32.11↔	Parotidectomia totale con risparmio del nervo facciale, con monitoraggio intraoperatorio del nervo facciale
26.31.10↔	Parotidectomia parziale senza monitoraggio intraoperatorio del nervo facciale	26.32.20↔	Parotidectomia totale con resezione e ricostruzione del nervo facciale
26.31.11↔	Parotidectomia parziale con monitoraggio intraoperatorio del nervo facciale	26.32.30↔	Asportazione totale della ghiandola sottomandibolare
26.31.99↔	Sialoadenectomia parziale, altro	26.32.99↔	Sialoadenectomia totale, altro
26.32.00↔	Sialoadenectomia totale, NAS		
26.32.10↔	Parotidectomia totale con risparmio del nervo facciale, senza monitoraggio intraoperatorio del nervo facciale		

**Procedura D05-4**

26.32.00↔	Sialoadenectomia totale, NAS	26.32.20↔	Parotidectomia totale con resezione e ricostruzione del nervo facciale
26.32.10↔	Parotidectomia totale con risparmio del nervo facciale, senza monitoraggio intraoperatorio del nervo facciale	26.32.30↔	Asportazione totale della ghiandola sottomandibolare
26.32.11↔	Parotidectomia totale con risparmio del nervo facciale, con monitoraggio intraoperatorio del nervo facciale	26.32.99↔	Sialoadenectomia totale, altro

**ADRG D06****Interventi impegnativi su seni paranasali, mastoide, orecchio medio e altri interventi sulle ghiandole salivari**

Almeno una Procedura nella tabella D06-2

**DRG D06A****Interventi impegnativi su seni paranasali, mastoide, orecchio medio e altri interventi su ghiandole salivari, con timpanoplastica complessa o età < 6 anni**

(Età &lt; 16 anni o Procedura nella tabella D06-3) e (Età &lt; 6 anni o Procedura nella tabella D06-3)

**DRG D06B**

**Interventi impegnativi su seni paranasali, mastoide, orecchio medio e altri interventi su ghiandole salivari, senza timpanoplastica complessa, età > 5 anni e < 16 anni, o intervento complesso su mastoide o seni paranasali o con diagnostica complessa, età > 15 anni**

Età < 16 anni o Procedura nella tabella D06-3 o Procedura nella tabella D06-4 o Procedura nella tabella D06-5 o Diagnosi principale nella tabella D06-1

**DRG D06C**

**Interventi impegnativi su seni paranasali, mastoide, orecchio medio e altri interventi su ghiandole salivari, senza timpanoplastica complessa, senza intervento complesso su mastoide o seni paranasali, senza diagnostica complessa, età > 15 anni**

**Diagnosi principale D06-1**

C00.0	Tumore Maligno: Labbro superiore, zona vermiglio-cutanea	C10.2	Tumore Maligno: Parete laterale dell'orofaringe
C00.1	Tumore Maligno: Labbro inferiore, zona vermiglio-cutanea	C10.3	Tumore Maligno: Parete posteriore dell'orofaringe
C00.2	Tumore Maligno: Labbro, zona vermiglio-cutanea, non specificato	C10.4	Tumore Maligno: Residuo di Fessura branchiale
C00.3	Tumore Maligno: Labbro superiore, zona mucosa	C10.8	Tumore Maligno: lesione sconfinante a più zone contigue dell'orofaringe
C00.4	Tumore Maligno: Labbro inferiore, zona mucosa	C10.9	Tumore Maligno: Orofaringe non specificata
C00.5	Tumore Maligno: Labbro non specificato, zona mucosa	C11.0	Tumore Maligno: Parete superiore della rinofaringe
C00.6	Tumore Maligno: Commissura labiale	C11.1	Tumore Maligno: Parete posteriore della rinofaringe
C00.8	Tumore Maligno: lesione sconfinante a più zone contigue del labbro	C11.2	Tumore Maligno: Parete laterale della rinofaringe
C00.9	Tumore Maligno: Labbro non specificato	C11.3	Tumore Maligno: Parete anteriore della rinofaringe
C01	Tumore maligno della base della lingua	C11.8	Tumore Maligno: lesione sconfinante a più zone contigue della rinofaringe
C02.0	Tumore Maligno: Faccia dorsale della lingua	C11.9	Tumore Maligno: Rinofaringe non specificata
C02.1	Tumore Maligno: Bordo della lingua	C12	Tumore maligno del seno piriforme
C02.2	Tumore Maligno: Faccia ventrale della lingua	C13.0	Tumore Maligno: Regione retrocricoida
C02.3	Tumore Maligno: Due terzi anteriori della lingua, parte non specificata	C13.1	Tumore Maligno: Plica ariepiglottica, faccia ipofaringea
C02.4	Tumore Maligno: Tonsilla linguale	C13.2	Tumore Maligno: Parete posteriore dell'ipofaringe
C02.8	Tumore Maligno: lesione sconfinante a più zone contigue della lingua	C13.8	Tumore Maligno: lesione sconfinante a più zone contigue dell'ipofaringe
C02.9	Tumore Maligno: Lingua non specificata	C13.9	Tumore Maligno: Ipofaringe non specificata
C03.0	Tumore Maligno: Gengiva superiore	C14.0	Tumore Maligno: Faringe non specificata
C03.1	Tumore Maligno: Gengiva inferiore	C14.2	Tumore Maligno: Anello di Waldeyer
C03.9	Tumore Maligno: Gengiva non specificata	C14.8	Tumore Maligno: lesione sconfinante a più zone contigue del labbro, della cavità orale e della faringe
C04.0	Tumore Maligno: Pavimento orale anteriore	C30.0	Tumore Maligno: Cavità nasale
C04.1	Tumore Maligno: Pavimento orale laterale	C30.1	Tumore Maligno: Orecchio medio
C04.8	Tumore Maligno: lesione sconfinante a più zone contigue del pavimento orale	C31.0	Tumore Maligno: Seno mascellare
C04.9	Tumore Maligno: Pavimento orale non specificato	C31.1	Tumore Maligno: Seno etmoidale
C05.0	Tumore Maligno: Palato duro	C31.2	Tumore Maligno: Seno frontale
C05.1	Tumore Maligno: Palato molle	C31.3	Tumore Maligno: Seno sfenoidale
C05.2	Tumore Maligno: Ugola	C31.8	Tumore Maligno: lesione sconfinante a più zone contigue dei seni paranasali
C05.8	Tumore Maligno: lesione sconfinante a più zone contigue del palato	C31.9	Tumore Maligno: Seno paranasale non specificato
C05.9	Tumore Maligno: Palato non specificato	C32.0	Tumore Maligno: Glottide
C06.0	Tumore Maligno: Mucosa della guancia	C32.1	Tumore Maligno: Regione sopraglottica della laringe
C06.1	Tumore Maligno: Vestibolo della bocca	C32.2	Tumore Maligno: Regione sottoglottica della laringe
C06.2	Tumore Maligno: regione retromolare	C32.3	Tumore Maligno: Cartilagine laringea
C06.8	Tumore Maligno: lesione sconfinante a più zone contigue di altre e non specificate parti della bocca	C32.8	Tumore Maligno: lesione sconfinante a più zone contigue della laringe
C06.9	Tumore Maligno: Bocca non specificata	C32.9	Tumore Maligno: Laringe non specificata
C07	Tumore maligno della parotide	C39.0	Tumore Maligno: Vie respiratorie superiori, parte non specificata
C08.0	Tumore Maligno: Ghiandola sottomandibolare	C46.2	Sarcoma di Kaposi del palato
C08.1	Tumore Maligno: Ghiandola sottolinguale	C76.0	Tumore maligno di altra e mal definita sede: Testa, faccia e collo
C08.8	Tumore Maligno: lesione sconfinante a più zone contigue delle ghiandole salivari maggiori	H70.0	Mastoidite acuta
C08.9	Tumore Maligno: Ghiandola salivare maggiore non specificata	H70.1	Mastoidite cronica
C09.0	Tumore Maligno: Fossa tonsillare	K10.20	Ascesso mascellare senza menzione di diffusione alla zona retromascellare o alla fossa canina
C09.1	Tumore Maligno: Pilastro tonsillare (anteriore) (posteriore)	K10.21	Ascesso mascellare con menzione di diffusione alla zona retromascellare o alla fossa canina
C09.8	Tumore Maligno: lesione sconfinante a più zone contigue della tonsilla	K10.28	Altre malattie infiammatorie specificate dei mascellari
C09.9	Tumore Maligno: Tonsilla non specificata	K11.3	Ascesso di ghiandola salivare
C10.0	Tumore Maligno: vallecola epiglottica	K12.20	Cellulite (del pavimento) orale
C10.1	Tumore Maligno: Faccia anteriore dell'epiglottide		



K12.21	Ascesso sottomandibolare senza menzione di diffusione al mediastino, alla zona parafaringea o cervicale
K12.22	Ascesso sottomandibolare con diffusione al mediastino, alla zona parafaringea o cervicale

K12.28	Altra cellulite e ascesso della bocca
--------	---------------------------------------

## Procedura D06-2

19.52↔	Timpanoplastica di tipo II
19.53↔	Timpanoplastica di tipo III
19.54↔	Timpanoplastica di tipo IV
19.55↔	Timpanoplastica di tipo V
19.56.00↔	Timpanoplastica e ossiculoplastica, NAS
19.56.10↔	Timpanoplastica con antrotomia, atticotomia, atticoantrotomia o mastoidectomia, senza impianto di protesi o con impianto di ossicino autologo
19.56.11↔	Timpanoplastica con antrotomia, atticotomia, atticoantrotomia o mastoidectomia, con impianto di protesi alloplastica, allogenica o xenogenica
19.56.20↔	Timpanoplastica con confezione di cavità timpanomastoidea (cavità aperta), senza impianto di protesi o con impianto di ossicino autologo
19.56.21↔	Timpanoplastica con confezione di cavità timpanomastoidea (cavità aperta), con impianto di protesi alloplastica, allogenica o xenogenica
19.56.99↔	Timpanoplastica e ossiculoplastica, altro
19.6↔	Revisione di timpanoplastica
19.9x.00↔	Altra riparazione dell'orecchio medio, NAS
19.9x.10↔	Interventi microchirurgici sull'orecchio medio, NAS
19.9x.11↔	Riduzione di cavità timpanomastoidea
19.9x.12↔	Riparazione dell'orecchio medio, reimpianto, riparazione della parete posteriore del meato uditivo
19.9x.13↔	Ricostruzione dell'orecchio medio
19.9x.14↔	Chiusura di fistola mastoidea
19.9x.19↔	Interventi microchirurgici sull'orecchio medio, altro
19.9x.99↔	Altra riparazione dell'orecchio medio, altro
20.23.00↔	Incisione dell'orecchio medio, NAS
20.23.10↔	Antrotomia
20.23.11↔	Atticotomia
20.23.12↔	Timpanotomia con chiusura della membrana della finestra rotonda e/o ovale
20.23.13↔	Timpanotomia esplorativa
20.23.99↔	Incisione dell'orecchio medio, altro
20.41↔	Mastoidectomia semplice
20.42.00↔	Mastoidectomia radicale, NAS
20.42.10↔	Mastoidectomia, con liberazione del canale facciale, senza decompressione del nervo
20.42.11↔	Mastoidectomia, con liberazione del canale facciale, con decompressione del nervo
20.42.20↔	Mastoidectomia, asportazione subtotale della rocca petrosa (petrosectomia subtotale), NAS
20.42.21↔	Mastoidectomia, asportazione subtotale della rocca petrosa (petrosectomia subtotale), senza oblitterazione
20.42.22↔	Mastoidectomia, asportazione subtotale della rocca petrosa (petrosectomia subtotale), con oblitterazione di tessuto adiposo
20.42.23↔	Mastoidectomia, asportazione subtotale della rocca petrosa (petrosectomia subtotale), con oblitterazione di tessuto muscolare
20.42.24↔	Mastoidectomia, asportazione subtotale della rocca petrosa (petrosectomia subtotale), con oblitterazione di tessuto adiposo e muscolare
20.42.30↔	Mastoidectomia, asportazione parziale della rocca petrosa, NAS
20.42.31↔	Mastoidectomia, asportazione parziale della rocca petrosa, senza oblitterazione
20.42.32↔	Mastoidectomia, asportazione parziale della rocca petrosa, con oblitterazione di tessuto adiposo
20.42.33↔	Mastoidectomia, asportazione parziale della rocca petrosa, con oblitterazione di tessuto muscolare
20.42.34↔	Mastoidectomia, asportazione parziale della rocca petrosa, con oblitterazione di tessuto adiposo e muscolare
20.42.99↔	Mastoidectomia radicale, altro
20.49↔	Altra mastoidectomia
20.51.00↔	Asportazione di lesione dell'orecchio medio, NAS

20.51.10↔	Asportazione di lesione della cavità timpanica
20.51.11↔	Asportazione di lesione dall'apice della piramide petrosa
20.51.12↔	Asportazione di lesione dell'otobase
20.51.99↔	Asportazione di lesione dell'orecchio medio, altro
20.71↔	Shunt endolinfatico
20.72.00↔	Iniezione nell'orecchio interno, NAS
20.72.10↔	Distruzione per iniezione dei canali semicirculari
20.72.11↔	Distruzione per iniezione dell'orecchio interno
20.72.12↔	Distruzione per iniezione del vestibolo
20.72.13↔	Distruzione per iniezione dei canali semicirculari, orecchio interno e vestibolo
20.72.14↔	Distruzione per iniezione del labirinto
20.72.99↔	Iniezione nell'orecchio interno, altro
20.79.00↔	Altra incisione, asportazione e distruzione dell'orecchio interno, NAS
20.79.10↔	Asportazione di lesione del labirinto
20.79.11↔	Cocleoscotomia
20.79.20↔	Labirintectomia, transtimpanica
20.79.21↔	Labirintectomia, transmastoidea
20.79.22↔	Distruzione del labirinto, transtimpanica
20.79.23↔	Distruzione del labirinto, transmastoidea
20.79.99↔	Altra incisione, asportazione e distruzione dell'orecchio interno, altro
20.92↔	Revisione di mastoidectomia
20.93↔	Riparazione delle finestre ovale e rotonda
22.02↔	Aspirazione o lavaggio dei seni paranasali attraverso la via naturale
22.2x.00↔	Antrotomia intranasale, NAS
22.2x.10↔	Infundibolotomia senza fenestrazione del seno mascellare
22.2x.11↔	Infundibolotomia con fenestrazione del seno mascellare
22.2x.20↔	Antrotomia intranasale mediante dilatazione con catetere a palloncino, NAS
22.2x.21↔	Antrotomia intranasale mediante dilatazione con catetere a palloncino, seno sfenoidale
22.2x.22↔	Antrotomia intranasale mediante dilatazione con catetere a palloncino, seno frontale
22.2x.23↔	Antrotomia intranasale mediante dilatazione con catetere a palloncino, seno mascellare
22.2x.28↔	Antrotomia intranasale mediante dilatazione con catetere a palloncino, più seni paranasali
22.2x.29↔	Antrotomia intranasale mediante dilatazione con catetere a palloncino, altro
22.2x.99↔	Altra antrotomia intranasale
22.31↔	Antrotomia mascellare radicale
22.41.00↔	Senotomia frontale, NAS
22.41.10↔	Senotomia frontale per via esterna
22.41.11↔	Senotomia frontale, intranasale
22.41.12↔	Senotomia frontale, inserzione di drenaggio mediano
22.41.99↔	Senotomia frontale, altro
22.42.00↔	Senectomia frontale, NAS
22.42.10↔	Osteoplastica frontale con oblitterazione
22.42.11↔	Osteoplastica frontale senza oblitterazione
22.42.99↔	Senectomia frontale, altro
22.50↔	Senotomia, NAS
22.51↔	Etmoidotomia
22.52↔	Sfenoidotomia
22.53↔	Incisione di più seni paranasali
22.60↔	Senectomia, NAS
22.61↔	Asportazione di lesione del seno mascellare secondo Caldwell-Luc
22.62.00↔	Asportazione di lesione del seno mascellare con altro approccio, NAS
22.62.10↔	Asportazione di lesione del seno mascellare, per via endoscopica, NAS

22.62.11↔	Resezione intranasale della parete mediale del seno mascellare	22.9x.25↔	Interventi su più seni paranasali, con approccio combinato intranasale e dall'esterno
22.62.19↔	Asportazione di lesione del seno mascellare, per via endoscopica, altro	22.9x.29↔	Interventi su più seni paranasali, altro
22.62.20↔	Asportazione di lesione del seno mascellare, chirurgica a cielo aperto, NAS	22.9x.99↔	Altri interventi sui seni paranasali, altro
22.62.21↔	Resezione della parete mediale del seno mascellare, chirurgica a cielo aperto	26.12↔	Biopsia aperta di ghiandola o dotto salivare
22.62.29↔	Asportazione di lesione del seno mascellare, chirurgica a cielo aperto, altro	26.21↔	Marsupializzazione di cisti di ghiandola salivare
22.62.99↔	Asportazione di lesione del seno mascellare con altro approccio, altro	26.29.00↔	Altra asportazione di lesione di ghiandola salivare, NAS
22.63.00↔	Etmoidectomia, NAS	26.29.10↔	Distruzione di ghiandola salivare, NAS
22.63.10↔	Etmoidectomia, per via esterna	26.29.99↔	Altra asportazione di lesione di ghiandola salivare, altro
22.63.11↔	Etmoidectomia, intranasale o transmascellare	26.30↔	Sialoadenectomia, NAS
22.63.99↔	Etmoidectomia, altro	26.41.00↔	Sutura di lacerazione di ghiandola salivare, NAS
22.64↔	Sfenoidectomia	26.41.10↔	Sutura di lacerazione di dotto salivare
22.71↔	Chiusura di fistola di seno paranasale	26.41.99↔	Sutura di lacerazione di ghiandola salivare, altro
22.79.00↔	Riparazione di seno paranasale, NAS	26.42↔	Chiusura di fistola di ghiandola salivare
22.79.10↔	Riparazione dell'osso frontale	26.49.00↔	Altri interventi di riparazione e di plastica su ghiandole o dotti salivari, NAS
22.79.11↔	Riparazione o cranializzazione di parete dell'osso frontale	26.49.10↔	Fistolizzazione di ghiandola salivare
22.79.19↔	Altra riparazione di seno paranasale	26.49.11↔	Trapianto di apertura del dotto salivare
22.9x.00↔	Altri interventi sui seni paranasali, NAS	26.49.12↔	Riposizionamento di dotto salivare
22.9x.10↔	Altri interventi sul seno mascellare	26.49.99↔	Altri interventi di riparazione e di plastica su ghiandole o dotti salivari, altro
22.9x.11↔	Altri interventi sul seno etmoidale e sfenoidale	26.99.00↔	Altri interventi su ghiandole o dotti salivari, NAS
22.9x.12↔	Altri interventi sul seno frontale	26.99.10↔	Legatura del dotto parotideo (di Stenone)
22.9x.13↔	Risanamento del seno etmoidale e di uno o diversi altri seni paranasali	26.99.20↔	Sialoendoscopia interventistica, NAS
22.9x.14↔	Sfenoetmoidectomia	26.99.21↔	Sialoendoscopia interventistica con dilatazione
22.9x.20↔	Interventi su più seni paranasali, radicali	26.99.22↔	Sialoendoscopia interventistica con rimozione di corpo estraneo o calcolo
22.9x.21↔	Interventi su più seni paranasali, radicali con accesso alla fossa pterigopalatina	26.99.23↔	Sialoendoscopia interventistica con litotripsia intraduttale e rimozione di frammenti
22.9x.22↔	Interventi su più seni paranasali, per via intranasale con drenaggio di ascesso	26.99.24↔	Sialoendoscopia interventistica con impiego di laser
22.9x.23↔	Interventi su più seni paranasali, per via intranasale, con esposizione della base cranica (intervento pansinusale per via intranasale)	26.99.29↔	Sialoendoscopia interventistica, altro
22.9x.24↔	Interventi su più seni paranasali, per via intranasale, con rimozione parziale della lamina papiracea o incisione della periorbita	26.99.99↔	Altri interventi su ghiandole o dotti salivari, altro
		27.0†↔	Drenaggio della faccia e del pavimento della bocca

### Procedura D06-3

19.52↔	Timpanoplastica di tipo II	19.56.20↔	Timpanoplastica con confezione di cavità timpanomastoidea (cavità aperta), senza impianto di protesi o con impianto di ossicino autologo
19.53↔	Timpanoplastica di tipo III	19.56.21↔	Timpanoplastica con confezione di cavità timpanomastoidea (cavità aperta), con impianto di protesi alloplastica, allogenica o xenogenica
19.54↔	Timpanoplastica di tipo IV	19.56.99↔	Timpanoplastica e ossiculoplastica, altro
19.55↔	Timpanoplastica di tipo V		
19.56.00↔	Timpanoplastica e ossiculoplastica, NAS		
19.56.10↔	Timpanoplastica con antrotomia, atticotomia, atticoantrotomia o mastoidectomia, senza impianto di protesi o con impianto di ossicino autologo		
19.56.11↔	Timpanoplastica con antrotomia, atticotomia, atticoantrotomia o mastoidectomia, con impianto di protesi alloplastica, allogenica o xenogenica		

### Procedura D06-4

20.41↔	Mastoidectomia semplice	20.42.24↔	Mastoidectomia, asportazione subtotale della rocca petrosa (petrosectomia subtotale), con oblitterazione di tessuto adiposo e muscolare
20.42.00↔	Mastoidectomia radicale, NAS	20.42.30↔	Mastoidectomia, asportazione parziale della rocca petrosa, NAS
20.42.10↔	Mastoidectomia, con liberazione del canale facciale, senza decompressione del nervo	20.42.31↔	Mastoidectomia, asportazione parziale della rocca petrosa, senza oblitterazione
20.42.11↔	Mastoidectomia, con liberazione del canale facciale, con decompressione del nervo	20.42.32↔	Mastoidectomia, asportazione parziale della rocca petrosa, con oblitterazione di tessuto adiposo
20.42.20↔	Mastoidectomia, asportazione subtotale della rocca petrosa (petrosectomia subtotale), NAS	20.42.33↔	Mastoidectomia, asportazione parziale della rocca petrosa, con oblitterazione di tessuto muscolare
20.42.21↔	Mastoidectomia, asportazione subtotale della rocca petrosa (petrosectomia subtotale), senza oblitterazione	20.42.34↔	Mastoidectomia, asportazione parziale della rocca petrosa, con oblitterazione di tessuto adiposo e muscolare
20.42.22↔	Mastoidectomia, asportazione subtotale della rocca petrosa (petrosectomia subtotale), con oblitterazione di tessuto adiposo	20.42.99↔	Mastoidectomia radicale, altro
20.42.23↔	Mastoidectomia, asportazione subtotale della rocca petrosa (petrosectomia subtotale), con oblitterazione di tessuto muscolare	20.49↔	Altra mastoidectomia

**Procedura D06-5**

22.41.00↔	Senotomia frontale, NAS	22.79.19↔	Altra riparazione di seno paranasale
22.41.10↔	Senotomia frontale per via esterna	22.9x.13↔	Risanamento del seno etmoidale e di uno o diversi altri seni paranasali
22.41.11↔	Senotomia frontale, intranasale	22.9x.14↔	Sfenoetmoidectomia
22.41.12↔	Senotomia frontale, Inserzione di drenaggio mediano	22.9x.20↔	Interventi su più seni paranasali, radicali
22.41.99↔	Senotomia frontale, altro	22.9x.21↔	Interventi su più seni paranasali, radicali con accesso alla fossa pterigopalatina
22.42.00↔	Senectomia frontale, NAS	22.9x.22↔	Interventi su più seni paranasali, per via intranasale con drenaggio di ascesso
22.42.10↔	Osteoplastica frontale con oblitterazione	22.9x.23↔	Interventi su più seni paranasali, per via intranasale, con esposizione della base cranica (intervento pansinusale per via intranasale)
22.42.11↔	Osteoplastica frontale senza oblitterazione	22.9x.24↔	Interventi su più seni paranasali, per via intranasale, con rimozione parziale della lamina papiracea o incisione della periorbita
22.42.99↔	Senectomia frontale, altro	22.9x.25↔	Interventi su più seni paranasali, con approccio combinato intranasale e dall'esterno
22.63.00↔	Etmoidectomia, NAS		
22.63.10↔	Etmoidectomia, per via esterna		
22.63.11↔	Etmoidectomia, intranasale o transmascellare		
22.63.99↔	Etmoidectomia, altro		
22.64↔	Sfenoidectomia		
22.71↔	Chiusura di fistola di seno paranasale		
22.79.00↔	Riparazione di seno paranasale, NAS		
22.79.10↔	Riparazione dell'osso frontale		
22.79.11↔	Riparazione o cranializzazione di parete dell'osso frontale		

**ADRG D08****Interventi su cavo orale e bocca per neoplasie maligne**

Diagnosi principale nella tabella D08-1 e Procedura nella tabella D08-2

**DRG D08A****Interventi su cavo orale e bocca per neoplasie maligne con CC gravi**

PCCL &gt; 2

**DRG D08B****Interventi su cavo orale e bocca per neoplasie maligne****Diagnosi principale D08-1**

C00.0	Tumore Maligno: Labbro superiore, zona vermiglio-cutanea	C05.9	Tumore Maligno: Palato non specificato
C00.1	Tumore Maligno: Labbro inferiore, zona vermiglio-cutanea	C06.0	Tumore Maligno: Mucosa della guancia
C00.2	Tumore Maligno: Labbro, zona vermiglio-cutanea, non specificato	C06.1	Tumore Maligno: Vestibolo della bocca
C00.3	Tumore Maligno: Labbro superiore, zona mucosa	C06.2	Tumore Maligno: regione retromolare
C00.4	Tumore Maligno: Labbro inferiore, zona mucosa	C06.8	Tumore Maligno: lesione sconfinante a più zone contigue di altre e non specificate parti della bocca
C00.5	Tumore Maligno: Labbro non specificato, zona mucosa	C06.9	Tumore Maligno: Bocca non specificata
C00.6	Tumore Maligno: Commissura labiale	C07	Tumore maligno della parotide
C00.8	Tumore Maligno: lesione sconfinante a più zone contigue del labbro	C08.0	Tumore Maligno: Ghiandola sottomandibolare
C00.9	Tumore Maligno: Labbro non specificato	C08.1	Tumore Maligno: Ghiandola sottolinguale
C01	Tumore maligno della base della lingua	C08.8	Tumore Maligno: lesione sconfinante a più zone contigue delle ghiandole salivari maggiori
C02.0	Tumore Maligno: Faccia dorsale della lingua	C08.9	Tumore Maligno: Ghiandola salivare maggiore non specificata
C02.1	Tumore Maligno: Bordo della lingua	C09.0	Tumore Maligno: Fossa tonsillare
C02.2	Tumore Maligno: Faccia ventrale della lingua	C09.1	Tumore Maligno: Pilastro tonsillare (anteriore) (posteriore)
C02.3	Tumore Maligno: Due terzi anteriori della lingua, parte non specificata	C09.8	Tumore Maligno: lesione sconfinante a più zone contigue della tonsilla
C02.4	Tumore Maligno: Tonsilla linguale	C09.9	Tumore Maligno: Tonsilla non specificata
C02.8	Tumore Maligno: lesione sconfinante a più zone contigue della lingua	C10.0	Tumore Maligno: vallecola epiglottica
C02.9	Tumore Maligno: Lingua non specificata	C10.1	Tumore Maligno: Faccia anteriore dell'epiglottide
C03.0	Tumore Maligno: Gengiva superiore	C10.2	Tumore Maligno: Parete laterale dell'orofaringe
C03.1	Tumore Maligno: Gengiva inferiore	C10.3	Tumore Maligno: Parete posteriore dell'orofaringe
C03.9	Tumore Maligno: Gengiva non specificata	C10.4	Tumore Maligno: Residuo di Fessura branchiale
C04.0	Tumore Maligno: Pavimento orale anteriore	C10.8	Tumore Maligno: lesione sconfinante a più zone contigue dell'orofaringe
C04.1	Tumore Maligno: Pavimento orale laterale	C10.9	Tumore Maligno: Orofaringe non specificata
C04.8	Tumore Maligno: lesione sconfinante a più zone contigue del pavimento orale	C11.0	Tumore Maligno: Parete superiore della rinofaringe
C04.9	Tumore Maligno: Pavimento orale non specificato	C11.1	Tumore Maligno: Parete posteriore della rinofaringe
C05.0	Tumore Maligno: Palato duro	C11.2	Tumore Maligno: Parete laterale della rinofaringe
C05.1	Tumore Maligno: Palato molle	C11.3	Tumore Maligno: Parete anteriore della rinofaringe
C05.2	Tumore Maligno: Ugola	C11.8	Tumore Maligno: lesione sconfinante a più zone contigue della rinofaringe
C05.8	Tumore Maligno: lesione sconfinante a più zone contigue del palato	C11.9	Tumore Maligno: Rinofaringe non specificata
		C12	Tumore maligno del seno piriforme

C13.0	Tumore Maligno: Regione retrocriccoidea	C31.3	Tumore Maligno: Seno sfenoidale
C13.1	Tumore Maligno: Plica ariepiglottica, faccia ipofaringea	C31.8	Tumore Maligno: lesione sconfinante a più zone contigue dei seni paranasali
C13.2	Tumore Maligno: Parete posteriore dell'ipofaringe	C31.9	Tumore Maligno: Seno paranasale non specificato
C13.8	Tumore Maligno: lesione sconfinante a più zone contigue dell'ipofaringe	C32.0	Tumore Maligno: Glottide
C13.9	Tumore Maligno: Ipofaringe non specificata	C32.1	Tumore Maligno: Regione sopraglottica della laringe
C14.0	Tumore Maligno: Faringe non specificata	C32.2	Tumore Maligno: Regione sottoglottica della laringe
C14.2	Tumore Maligno: Anello di Waldeyer	C32.3	Tumore Maligno: Cartilagine laringea
C14.8	Tumore Maligno: lesione sconfinante a più zone contigue del labbro, della cavità orale e della faringe	C32.8	Tumore Maligno: lesione sconfinante a più zone contigue della laringe
C30.0	Tumore Maligno: Cavità nasale	C32.9	Tumore Maligno: Laringe non specificata
C30.1	Tumore Maligno: Orecchio medio	C39.0	Tumore Maligno: Vie respiratorie superiori, parte non specificata
C31.0	Tumore Maligno: Seno mascellare	C46.2	Sarcoma di Kaposi del palato
C31.1	Tumore Maligno: Seno etmoidale	C76.0	Tumore maligno di altra e mal definita sede: Testa, faccia e collo
C31.2	Tumore Maligno: Seno frontale		

## Procedura D08-2

23.6↔	Impianto di protesi dentaria	27.31.20↔	Asportazione parziale di lesione o tessuto del palato osseo
24.0↔	Incisione di gengiva o di osso alveolare	27.31.30↔	Distruzione di lesione o tessuto del palato osseo
24.11.00↔	Biopsia della gengiva, NAS	27.31.99↔	Asportazione o distruzione locale di lesione o tessuto del palato osseo, altro
24.11.20↔	Biopsia a cielo aperto (con incisione) della gengiva	27.32.00↔	Asportazione o distruzione ampia di lesione o tessuto del palato osseo, NAS
24.11.99↔	Biopsia della gengiva, altro	27.32.10↔	Asportazione totale per via transorale di lesione o tessuto del palato osseo
24.12.00↔	Biopsia dell'alveolo dentale, NAS	27.32.11↔	Asportazione radicale per via transmandibolare di lesione o tessuto del palato osseo [resezione in blocco]
24.12.20↔	Biopsia a cielo aperto (con incisione) dell'alveolo dentale	27.32.12↔	Asportazione radicale per via transfacciale di lesione o tessuto del palato osseo [resezione in blocco]
24.12.99↔	Biopsia dell'alveolo dentale, altro	27.32.99↔	Asportazione o distruzione ampia di lesione o tessuto del palato osseo, altro
24.2x.00↔	Gengivoplastica, NAS	27.42↔	Ampia asportazione di lesione del labbro
24.2x.10↔	Gengivoplastica con innesto o impianto	27.43.00↔	Altra asportazione di lesione o tessuto del labbro, NAS
24.2x.99↔	Gengivoplastica, altro	27.43.10↔	Altra asportazione di lesione o tessuto del labbro, asportazione locale
24.31↔	Asportazione di lesione o tessuto della gengiva	27.43.99↔	Altra asportazione di lesione o tessuto del labbro, altro
24.4x.00↔	Asportazione di lesione dentaria della mandibola, NAS	27.44.00↔	Asportazione radicale di lesione del labbro, NAS
24.4x.10↔	Asportazione di lesione dentaria della mandibola con apertura del seno mascellare o del pavimento nasale	27.44.10↔	Asportazione radicale di lesione del labbro con controllo istografico
24.4x.11↔	Asportazione di lesione dentaria della mandibola con esposizione del nervo	27.44.20↔	Asportazione radicale di lesione cutanea del labbro con innesto o trasposizione di cute
24.4x.99↔	Asportazione di lesione dentaria della mandibola, altro	27.44.99↔	Asportazione radicale di lesione del labbro, altro
24.5x.00↔	Alveoloplastica, NAS	27.49.00↔	Altra asportazione della bocca, NAS
24.5x.10↔	Alveoloplastica con innesto	27.49.10↔	Asportazione della guancia
24.5x.99↔	Alveoloplastica, altro	27.49.11↔	Asportazione del pavimento della bocca
24.7↔	Applicazione di apparecchio ortodontico	27.49.99↔	Altra asportazione della bocca, altro
24.91.00↔	Estensione o approfondimento del solco linguale o buccolabiale, NAS	27.53↔	Chiusura di fistola della bocca
24.91.10↔	Vestiboloplastica	27.54.00↔	Riparazione di schisi (congenita) del labbro, NAS
24.91.11↔	Plastica del pavimento della bocca	27.54.10↔	Labioplastica per schisi (congenita) del labbro
24.91.99↔	Estensione o approfondimento del solco linguale o buccolabiale, altro	27.54.11↔	Intervento secondario per schisi (congenita) del labbro
25.02↔	Biopsia aperta della lingua	27.54.99↔	Riparazione di schisi (congenita) del labbro, altro
25.1↔	Asportazione o distruzione di lesione o tessuto della lingua	27.55.00↔	Innesto a tutto spessore di cute su labbro e bocca, NAS
25.59.00↔	Altri interventi di riparazione e di plastica sulla lingua, NAS	27.55.10↔	Piccolo innesto a tutto spessore su labbro e bocca
25.59.10↔	Ricostruzione plastica della lingua, NAS	27.55.20↔	Ampio innesto a tutto spessore su labbro e bocca
25.59.99↔	Altri interventi di riparazione e di plastica sulla lingua, altro	27.55.99↔	Innesto a tutto spessore di cute su labbro e bocca, altro
25.92↔	Frenulectomia linguale	27.58↔	Revisione di lembo pedunculato o libero o di innesto cutaneo libero di labbro e bocca
25.93↔	Lisi di aderenze della lingua	27.59.00↔	Altra ricostruzione plastica di labbro e bocca, NAS
25.94↔	Altra glossotomia	27.59.10↔	Piccolo innesto cutaneo rigenerativo temporaneo nel labbro
27.1↔	Incisione del palato	27.59.11↔	Ampio innesto cutaneo rigenerativo temporaneo nel labbro
27.21.00↔	Biopsia del palato osseo, NAS	27.59.20↔	Piccola copertura dei tessuti molli del labbro con cheratinociti coltivati
27.21.20↔	Biopsia a cielo aperto (con incisione) del palato osseo	27.59.21↔	Ampia copertura dei tessuti molli del labbro con cheratinociti coltivati
27.21.99↔	Biopsia del palato osseo, altro	27.59.30↔	Piccola copertura temporanea dei tessuti molli del labbro mediante combinazione di varie procedure
27.22.00↔	Biopsia dell'ugola e del palato molle, NAS	27.59.31↔	Ampia copertura temporanea dei tessuti molli del labbro mediante combinazione di varie procedure
27.22.20↔	Biopsia a cielo aperto (con incisione) dell'ugola e del palato molle	27.59.41↔	Altra ricostruzione plastica di labbro e bocca con lembo a distanza pedunculato
27.22.99↔	Biopsia dell'ugola e del palato molle, altro		
27.23.00↔	Biopsia del labbro, NAS		
27.23.99↔	Biopsia del labbro, altro		
27.24.00↔	Biopsia della bocca, struttura non specificata, NAS		
27.24.20↔	Biopsia a cielo aperto (con incisione) di mucosa della guancia, pavimento della bocca e altre strutture della bocca		
27.24.99↔	Biopsia della bocca, struttura non specificata, altro		
27.31.00↔	Asportazione o distruzione locale di lesione o tessuto del palato osseo, NAS		
27.31.10↔	Asportazione locale di lesione o tessuto del palato osseo		

27.59.50↔	Distacco del peduncolo dopo plastica cutanea del labbro	86.69.11↔	Piccolo innesto cutaneo a spessore parziale nel collo
27.59.60↔	Inserzione di espansore tissutale nel labbro	86.69.12↔	Ampio innesto cutaneo a spessore parziale nella spalla e nel braccio
27.59.99↔	Altra ricostruzione plastica di labbro e bocca, altro	86.69.13↔	Piccolo innesto cutaneo a spessore parziale nell'avambraccio
27.71↔	Incisione dell'ugola	86.69.15↔	Piccolo innesto cutaneo a spessore parziale nella parete toracica e nel dorso
27.72↔	Asportazione dell'ugola	86.69.16↔	Piccolo innesto cutaneo a spessore parziale nella regione addominale
27.79↔	Altri interventi sull'ugola	86.69.17↔	Piccolo innesto cutaneo a spessore parziale nella regione inguinale e genitale
27.92↔	Incisione della bocca, struttura non specificata	86.69.18↔	Piccolo innesto cutaneo a spessore parziale nella coscia e nella gamba
27.99↔	Altri interventi sul cavo orale	86.69.19↔	Piccolo innesto cutaneo a spessore parziale in altra sede
86.4x.00↔	Asportazione radicale di lesione della cute, NAS	86.69.1a↔	Piccolo innesto cutaneo a spessore parziale nel piede
86.4x.10↔	Asportazione radicale di lesione della cute del capo con controllo istografico	86.69.20↔	Ampio innesto cutaneo a spessore parziale nel capo (eccetto labbra e bocca)
86.4x.11↔	Asportazione radicale di lesione della cute del collo con controllo istografico	86.69.21↔	Ampio innesto cutaneo a spessore parziale nel collo
86.4x.13↔	Asportazione radicale di lesione della cute dell'avambraccio e della mano con controllo istografico	86.69.22↔	Ampio innesto cutaneo a spessore parziale nella spalla e nel braccio
86.4x.17↔	Asportazione radicale di lesione della cute della regione inguinale e genitale e delle natiche con controllo istografico	86.69.23↔	Ampio innesto cutaneo a spessore parziale nell'avambraccio
86.4x.18↔	Asportazione radicale di lesione della cute delle estremità inferiori con controllo istografico	86.69.25↔	Ampio innesto cutaneo sottile nella parete toracica e nel dorso
86.4x.19↔	Asportazione radicale di lesione della cute di altra localizzazione con controllo istografico	86.69.26↔	Ampio innesto cutaneo a spessore parziale nella regione addominale
86.4x.20↔	Asportazione radicale di lesione della cute del capo con innesto o trasposizione di cute	86.69.27↔	Ampio innesto cutaneo a spessore parziale nella regione inguinale e genitale
86.4x.21↔	Asportazione radicale di lesione della cute del collo con innesto o trasposizione di cute	86.69.28↔	Ampio innesto cutaneo a spessore parziale nelle natiche
86.4x.22↔	Asportazione radicale di lesione della cute di spalla e ascella con innesto o trasposizione di cute	86.69.29↔	Ampio innesto cutaneo a spessore parziale in altra sede
86.4x.23↔	Asportazione radicale di lesione della cute di braccio e gomito con innesto o trasposizione di cute	86.69.2a↔	Ampio innesto cutaneo a spessore parziale nella coscia e nella gamba
86.4x.24↔	Asportazione radicale di lesione della cute dell'avambraccio con innesto o trasposizione di cute	86.69.2b↔	Ampio innesto cutaneo a spessore parziale nel piede
86.4x.25↔	Asportazione radicale di lesione della cute della mano con innesto o trasposizione di cute	86.83.00↔	Intervento di plastica riduttiva e liposuzione, NAS
86.4x.26↔	Asportazione radicale di lesione della cute della parete toracica e del dorso con innesto o trasposizione di cute	86.83.09↔	Intervento di plastica riduttiva e liposuzione, altro
86.4x.27↔	Asportazione radicale di lesione della cute della regione addominale con innesto o trasposizione di cute	86.83.11↔	Intervento di plastica riduttiva su capo e collo
86.4x.28↔	Asportazione radicale di lesione della cute della regione inguinale e genitale con innesto o trasposizione di cute	86.83.12↔	Intervento di plastica riduttiva su spalla e braccio
86.4x.29↔	Asportazione radicale di lesione della cute di altra localizzazione con innesto o trasposizione di cute	86.83.13↔	Intervento di plastica riduttiva sull'avambraccio
86.4x.2a↔	Asportazione radicale di lesione della cute delle natiche con innesto o trasposizione di cute	86.83.14↔	Intervento di plastica riduttiva sulla mano
86.4x.2b↔	Asportazione radicale di lesione della cute delle estremità inferiori con innesto o trasposizione di cute	86.83.1a↔	Intervento di plastica riduttiva sull'addome
86.4x.99↔	Asportazione radicale di lesione della cute, altro	86.83.1b↔	Intervento di plastica riduttiva su schiena o fianchi
86.69.10↔	Piccolo innesto cutaneo a spessore parziale nel capo (eccetto labbra e bocca)	86.83.1c↔	Intervento di plastica riduttiva sincrono su addome, fianchi nonché schiena
		86.83.1d↔	Intervento di plastica riduttiva sulla regione inguinale e genitale
		86.83.1e↔	Intervento di plastica riduttiva sulle natiche
		86.83.1f↔	Intervento di plastica riduttiva sulla coscia
		86.83.1g↔	Intervento di plastica riduttiva su gamba e piede
		86.83.21↔	Aspirazione di tessuto adiposo
		86.83.22↔	Liposuzione per trapianto

**ADRG D09****Tonsillectomia per neoplasie maligne o miscelanea di interventi su orecchio, naso, bocca e gola con CC estremamente gravi**

Diagnosi principale nella tabella D09-1 e Procedura nella tabella D09-2 o almeno una Procedura nella tabella D09-3 e PCCL > 3

**DRG D09Z****Tonsillectomia per neoplasie maligne o miscelanea di interventi su orecchio, naso, bocca e gola con CC estremamente gravi****Diagnosi principale D09-1**

C00.0	Tumore Maligno: Labbro superiore, zona vermiglio-cutanea	C00.9	Tumore Maligno: Labbro non specificato
C00.1	Tumore Maligno: Labbro inferiore, zona vermiglio-cutanea	C01	Tumore maligno della base della lingua
C00.2	Tumore Maligno: Labbro, zona vermiglio-cutanea, non specificato	C02.0	Tumore Maligno: Faccia dorsale della lingua
C00.3	Tumore Maligno: Labbro superiore, zona mucosa	C02.1	Tumore Maligno: Bordo della lingua
C00.4	Tumore Maligno: Labbro inferiore, zona mucosa	C02.2	Tumore Maligno: Faccia ventrale della lingua
C00.5	Tumore Maligno: Labbro non specificato, zona mucosa	C02.3	Tumore Maligno: Due terzi anteriori della lingua, parte non specificata
C00.6	Tumore Maligno: Commissura labiale	C02.4	Tumore Maligno: Tonsilla linguale
C00.8	Tumore Maligno: lesione sconfinante a più zone contigue del labbro	C02.8	Tumore Maligno: lesione sconfinante a più zone contigue della lingua

C02.9	Tumore Maligno: Lingua non specificata	C11.2	Tumore Maligno: Parete laterale della rinofaringe
C03.0	Tumore Maligno: Gengiva superiore	C11.3	Tumore Maligno: Parete anteriore della rinofaringe
C03.1	Tumore Maligno: Gengiva inferiore	C11.8	Tumore Maligno: lesione sconfinante a più zone contigue della rinofaringe
C03.9	Tumore Maligno: Gengiva non specificata	C11.9	Tumore Maligno: Rinofaringe non specificata
C04.0	Tumore Maligno: Pavimento orale anteriore	C12	Tumore maligno del seno piriforme
C04.1	Tumore Maligno: Pavimento orale laterale	C13.0	Tumore Maligno: Regione retrocricoidica
C04.8	Tumore Maligno: lesione sconfinante a più zone contigue del pavimento orale	C13.1	Tumore Maligno: Plica ariepiglottica, faccia ipofaringea
C04.9	Tumore Maligno: Pavimento orale non specificato	C13.2	Tumore Maligno: Parete posteriore dell'ipofaringe
C05.0	Tumore Maligno: Palato duro	C13.8	Tumore Maligno: lesione sconfinante a più zone contigue dell'ipofaringe
C05.1	Tumore Maligno: Palato molle	C13.9	Tumore Maligno: Ipofaringe non specificata
C05.2	Tumore Maligno: Ugola	C14.0	Tumore Maligno: Faringe non specificata
C05.8	Tumore Maligno: lesione sconfinante a più zone contigue del palato	C14.2	Tumore Maligno: Anello di Waldeyer
C05.9	Tumore Maligno: Palato non specificato	C14.8	Tumore Maligno: lesione sconfinante a più zone contigue del labbro, della cavità orale e della faringe
C06.0	Tumore Maligno: Mucosa della guancia	C30.0	Tumore Maligno: Cavità nasale
C06.1	Tumore Maligno: Vestibolo della bocca	C30.1	Tumore Maligno: Orecchio medio
C06.2	Tumore Maligno: regione retromolare	C31.0	Tumore Maligno: Seno mascellare
C06.8	Tumore Maligno: lesione sconfinante a più zone contigue di altre e non specificate parti della bocca	C31.1	Tumore Maligno: Seno etmoidale
C06.9	Tumore Maligno: Bocca non specificata	C31.2	Tumore Maligno: Seno frontale
C07	Tumore maligno della parotide	C31.3	Tumore Maligno: Seno sfenoidale
C08.0	Tumore Maligno: Ghiandola sottomandibolare	C31.8	Tumore Maligno: lesione sconfinante a più zone contigue dei seni paranasali
C08.1	Tumore Maligno: Ghiandola sottolinguale	C31.9	Tumore Maligno: Seno paranasale non specificato
C08.8	Tumore Maligno: lesione sconfinante a più zone contigue delle ghiandole salivari maggiori	C32.0	Tumore Maligno: Glottide
C08.9	Tumore Maligno: Ghiandola salivare maggiore non specificata	C32.1	Tumore Maligno: Regione sopraglottica della laringe
C09.0	Tumore Maligno: Fossa tonsillare	C32.2	Tumore Maligno: Regione sottoglottica della laringe
C09.1	Tumore Maligno: Pilastro tonsillare (anteriore) (posteriore)	C32.3	Tumore Maligno: Cartilagine laringea
C09.8	Tumore Maligno: lesione sconfinante a più zone contigue della tonsilla	C32.8	Tumore Maligno: lesione sconfinante a più zone contigue della laringe
C09.9	Tumore Maligno: Tonsilla non specificata	C32.9	Tumore Maligno: Laringe non specificata
C10.0	Tumore Maligno: vallecola epiglottica	C39.0	Tumore Maligno: Vie respiratorie superiori, parte non specificata
C10.1	Tumore Maligno: Faccia anteriore dell'epiglottide	C46.2	Sarcoma di Kaposi del palato
C10.2	Tumore Maligno: Parete laterale dell'orofaringe	C76.0	Tumore maligno di altra e mal definita sede: Testa, faccia e collo
C10.3	Tumore Maligno: Parete posteriore dell'orofaringe	D00.0	Carcinoma in situ: Labbro, cavità orale e faringe
C10.4	Tumore Maligno: Residuo di Fessura branchiale	D02.0	Carcinoma in situ: Laringe
C10.8	Tumore Maligno: lesione sconfinante a più zone contigue dell'orofaringe	D37.0	Tumori di comportamento incerto o sconosciuto: Labbra, cavità orale e faringe
C10.9	Tumore Maligno: Orofaringe non specificata	D38.0	Tumori di comportamento incerto o sconosciuto: Laringe
C11.0	Tumore Maligno: Parete superiore della rinofaringe	H60.2	Otite esterna maligna
C11.1	Tumore Maligno: Parete posteriore della rinofaringe		

### Procedura D09-2

28.0↔	Incisione e drenaggio di strutture tonsillari e peritonsillari	28.5x.10↔	Asportazione di tonsilla linguale, transorale
28.2x.00↔	Tonsillectomia senza adenoidectomia, NAS	28.5x.11↔	Asportazione di tonsilla linguale, mediante faringotomia
28.2x.10↔	Resezione parziale di tonsilla [tonsillotomia] senza adenoidectomia	28.5x.99↔	Asportazione di tonsilla linguale, altro
28.2x.11↔	Tonsillectomia totale senza adenoidectomia	28.7x.00↔	Controllo di emorragia dopo tonsillectomia e adenoidectomia, NAS
28.2x.12↔	Tonsillectomia per ascesso	28.7x.10↔	Controllo di emorragia dopo tonsillectomia
28.2x.99↔	Tonsillectomia senza adenoidectomia, altro	28.7x.11↔	Controllo di emorragia dopo adenoidectomia
28.3x.00↔	Tonsillectomia con adenoidectomia, NAS	28.7x.99↔	Controllo di emorragia dopo tonsillectomia e adenoidectomia, altro
28.3x.10↔	Resezione parziale di tonsilla [tonsillotomia] con adenoidectomia	28.91↔	Rimozione di corpo estraneo da tonsille e adenoidi mediante incisione
28.3x.11↔	Tonsillectomia totale con adenoidectomia	28.92↔	Asportazione di lesione di tonsille e adenoidi
28.3x.12↔	Tonsillectomia per ascesso con adenoidectomia	28.99↔	Altri interventi su tonsille e adenoidi
28.3x.99↔	Tonsillectomia con adenoidectomia, altro		
28.4↔	Asportazione di residuo tonsillare		
28.5x.00↔	Asportazione di tonsilla linguale, NAS		

### Procedura D09-3

06.09.00↔	Incisione della regione tiroidea, NAS	09.99↔	Altri interventi sull'apparato lacrimale
06.09.10↔	Incisione della regione tiroidea, senza ulteriori misure	18.01↔	Perforazione del lobo dell'orecchio
06.09.11↔	Incisione della regione tiroidea, drenaggio	18.02↔	Incisione del canale uditivo esterno
06.09.99↔	Incisione della regione tiroidea, altro	18.09↔	Altra incisione dell'orecchio esterno
06.91↔	Sezione dell'istmo tiroideo	18.21.00↔	Asportazione di fistola preauricolare o di seno preauricolare, NAS
09.3↔	Altri interventi sulla ghiandola lacrimale	18.21.10↔	Asportazione di fistola preauricolare o di seno preauricolare, senza controllo istografico
09.6↔	Asportazione del sacco e delle vie lacrimali		
09.81↔	Dacriocistorinostomia [DCR]		

18.21.11↔	Asportazione di fistola preauricolare o di seno preauricolare, con controllo istografico	19.29.10↔	Altra revisione di stapedotomia e stapedectomia con protesi di staffa
18.21.99↔	Asportazione di fistola preauricolare o di seno preauricolare, altro	19.29.11↔	Altra revisione di stapedotomia e stapedectomia con protesi di staffa autologa
18.29.00↔	Asportazione o distruzione di altra lesione dell'orecchio esterno, NAS	19.29.12↔	Altra revisione di stapedotomia e stapedectomia con protesi di staffa alloplastica
18.29.01↔	Distruzione di lesione dell'orecchio esterno o del meato uditivo esterno	19.29.13↔	Altra revisione di plastica della staffa (senza sostituzione dell'incudine)
18.29.10↔	Asportazione di altra lesione dell'orecchio esterno o del meato uditivo esterno, senza controllo istografico	19.29.99↔	Altra revisione di stapedotomia, stapedectomia e stapedoplastica, altro
18.29.11↔	Asportazione di altra lesione dell'orecchio esterno o del meato uditivo esterno, con controllo istografico	19.3↔	Altri interventi sulla catena degli ossicini
18.29.99↔	Asportazione o distruzione di altra lesione dell'orecchio esterno, altro	19.4↔	Miringoplastica
18.31.00↔	Asportazione radicale di lesione dell'orecchio esterno, NAS	19.52↔	Timpanoplastica di tipo II
18.31.10↔	Asportazione radicale di lesione dell'orecchio esterno o del meato uditivo esterno o resezione parziale del padiglione auricolare, senza controllo istografico	19.53↔	Timpanoplastica di tipo III
18.31.11↔	Asportazione radicale di lesione dell'orecchio esterno o del meato uditivo esterno o resezione parziale del padiglione auricolare, con controllo istografico	19.54↔	Timpanoplastica di tipo IV
18.31.19↔	Asportazione radicale di lesione dell'orecchio esterno, altro	19.55↔	Timpanoplastica di tipo V
18.39.10↔	Resezione totale del padiglione auricolare, senza controllo istografico	19.56.00↔	Timpanoplastica e ossiculoplastica, NAS
18.39.11↔	Resezione del padiglione auricolare, totale, con controllo istografico	19.56.10↔	Timpanoplastica con antrotomia, atticotomia, atticoantrotomia o mastoidectomia, senza impianto di protesi o con impianto di ossicino autologo
18.39.19↔	Altra resezione del padiglione auricolare, altro	19.56.11↔	Timpanoplastica con antrotomia, atticotomia, atticoantrotomia o mastoidectomia, con impianto di protesi alloplastica, allogenica o xenogenica
18.5↔	Correzione chirurgica di orecchio sporgente	19.56.20↔	Timpanoplastica con confezione di cavità timpanomastoidea (cavità aperta), senza impianto di protesi o con impianto di ossicino autologo
18.6x.00↔	Ricostruzione del canale uditivo esterno, NAS	19.56.21↔	Timpanoplastica con confezione di cavità timpanomastoidea (cavità aperta), con impianto di protesi alloplastica, allogenica o xenogenica
18.6x.10↔	Allargamento del canale uditivo esterno	19.56.99↔	Timpanoplastica e ossiculoplastica, altro
18.6x.20↔	Ricostruzione di canale uditivo esterno (preesistente)	19.6↔	Revisione di timpanoplastica
18.6x.30↔	Costruzione di canale uditivo esterno (non preesistente, atresia)	19.9x.00↔	Altra riparazione dell'orecchio medio, NAS
18.6x.99↔	Ricostruzione del canale uditivo esterno, altro	19.9x.10↔	Interventi microchirurgici sull'orecchio medio, NAS
18.71.00↔	Ricostruzione di padiglione auricolare, NAS	19.9x.11↔	Riduzione di cavità timpanomastoidea
18.71.10↔	Ricostruzione di padiglione auricolare, parziale, NAS	19.9x.12↔	Riparazione dell'orecchio medio, reimpianto, riparazione della parete posteriore del meato uditivo
18.71.11↔	Ricostruzione di padiglione auricolare, parziale con espansore tissutale	19.9x.13↔	Ricostruzione dell'orecchio medio
18.71.12↔	Ricostruzione di padiglione auricolare, parziale con lembo galeale	19.9x.14↔	Chiusura di fistola mastoidea
18.71.13↔	Ricostruzione di padiglione auricolare, parziale con innesto di cartilagine	19.9x.19↔	Interventi microchirurgici sull'orecchio medio, altro
18.71.14↔	Ricostruzione di padiglione auricolare, parziale con lembo microvascolare	19.9x.99↔	Altra riparazione dell'orecchio medio, altro
18.71.19↔	Ricostruzione di padiglione auricolare, parziale, altro	20.21↔	Incisione della mastoide
18.71.20↔	Ricostruzione di padiglione auricolare, totale, NAS	20.22↔	Incisione della rocca petrosa
18.71.21↔	Ricostruzione di padiglione auricolare, totale con espansore tissutale	20.23.00↔	Incisione dell'orecchio medio, NAS
18.71.22↔	Ricostruzione di padiglione auricolare, totale con lembo galeale	20.23.10↔	Antrotomia
18.71.23↔	Ricostruzione di padiglione auricolare, totale con innesto di cartilagine	20.23.11↔	Atticotomia
18.71.24↔	Ricostruzione di padiglione auricolare, totale con lembo microvascolare	20.23.12↔	Timpanotomia con chiusura della membrana della finestra rotonda e/o ovale
18.71.29↔	Ricostruzione di padiglione auricolare, totale, altro	20.23.13↔	Timpanotomia esplorativa
18.71.30↔	Impianto di materiale alloplastico nella ricostruzione di padiglione auricolare	20.23.99↔	Incisione dell'orecchio medio, altro
18.71.99↔	Ricostruzione di padiglione auricolare, altro	20.32.00↔	Biopsia dell'orecchio interno e dell'orecchio medio, NAS
18.72↔	Reimpianto di orecchio amputato	20.32.01↔	Biopsia dell'orecchio medio
18.79↔	Altra riparazione plastica dell'orecchio esterno	20.32.02↔	Biopsia dell'orecchio interno
18.9↔	Altri interventi sull'orecchio esterno	20.32.99↔	Biopsia dell'orecchio interno e dell'orecchio medio, altro
19.0↔	Mobilizzazione della staffa	20.51.00↔	Asportazione di lesione dell'orecchio medio, NAS
19.11↔	Stapedectomia e stapedoplastica con protesi di staffa	20.51.10↔	Asportazione di lesione della cavità timpanica
19.19.00↔	Altra stapedectomia e stapedoplastica, NAS	20.51.11↔	Asportazione di lesione dall'apice della piramide petrosa
19.19.10↔	Stapedotomia con protesi di staffa autologa (incudostapedotomia)	20.51.12↔	Asportazione di lesione dell'otobase
19.19.11↔	Stapedotomia con protesi di staffa alloplastica (incudostapedotomia)	20.51.99↔	Asportazione di lesione dell'orecchio medio, altro
19.19.12↔	Malleostapedotomia	20.59↔	Altra asportazione dell'orecchio medio
19.19.99↔	Altra stapedectomia e stapedoplastica, altro	20.61.00↔	Fenestrazione dell'orecchio interno (iniziale), NAS
19.21↔	Revisione di stapedotomia, stapedectomia e stapedoplastica con sostituzione dell'incudine	20.61.10↔	Fenestrazione dell'orecchio interno, senza impianto di protesi (procedura iniziale)
19.29.00↔	Altra revisione di stapedotomia, stapedectomia e stapedoplastica, NAS	20.61.99↔	Fenestrazione dell'orecchio interno (iniziale), altro
		20.62.00↔	Revisione di fenestrazione dell'orecchio interno, NAS
		20.62.10↔	Revisione di fenestrazione dell'orecchio interno, senza impianto di protesi
		20.62.99↔	Revisione di fenestrazione dell'orecchio interno, altro
		20.8↔	Interventi sulla tuba di Eustachio
		20.91↔	Timpanosimpatectomia
		20.99.00↔	Altri interventi sull'orecchio medio e interno, NAS

20.99.10↔	Impianto di ancoraggio osseo nella rocca petrosa, nell'orecchio medio o interno	30.09.11↔	Decorticazione / stripping di corde vocali, senza tirotomia
20.99.20↔	Chiusura di fistola del labirinto	30.09.20↔	Altra asportazione o distruzione di lesione o tessuto della laringe, mediante tirotomia
20.99.30↔	Rimozione di impianto cocleare o di apparecchio acustico impiantabile	30.09.21↔	Decorticazione / stripping di corde vocali, mediante tirotomia
20.99.99↔	Altri interventi sull'orecchio medio e interno, altro	30.09.99↔	Altra asportazione o distruzione di lesione o tessuto della laringe, altro
21.07↔	Controllo di epistassi mediante asportazione della mucosa nasale e innesto di cute del setto e della parete laterale del naso	30.21↔	Epiglottidectomia
21.31.10↔	Asportazione locale di lesione endonasale, approccio endonasale	30.22.00↔	Cordectomia, NAS
21.31.12↔	Distruzione di lesione endonasale	30.22.10↔	Cordectomia, endolaringea
21.32.10↔	Asportazione o distruzione locale di altra lesione del naso, senza controllo istografico	30.22.11↔	Cordectomia, mediante tirotomia
21.32.11↔	Asportazione o distruzione locale di altra lesione del naso, con controllo istografico	30.22.99↔	Cordectomia, altro
21.5↔	Resezione sottomucosa del setto nasale	31.3↔	Altra incisione della laringe o trachea
21.82↔	Chiusura di fistola nasale	31.45↔	Biopsia aperta della laringe o trachea
21.91↔	Lisi di aderenze del naso	31.61↔	Sutura di lacerazione della laringe
30.01↔	Marsupializzazione di cisti laringea	31.62↔	Chiusura di fistola della laringe
30.09.00↔	Altra asportazione o distruzione di lesione o tessuto della laringe, NAS	31.63↔	Revisione di laringostomia
30.09.10↔	Altra asportazione o distruzione di lesione o tessuto della laringe senza tirotomia	31.64↔	Riparazione di frattura della laringe
		31.75↔	Ricostruzione della trachea e costruzione di laringe artificiale
		31.92↔	Lisi di aderenze della trachea o della laringe
		31.98↔	Altri interventi sulla laringe

**ADRG D12****Altri interventi su orecchio, naso, bocca e gola**

Almeno una Procedura nella tabella D12-1

**DRG D12A****Altri interventi impegnativi su orecchio, naso, bocca e gola**

Almeno una Procedura nella tabella D12-2

**DRG D12B****Altri interventi su orecchio, naso, bocca e gola****Procedura D12-1**

00.63↔	Inserzione percutanea di stent(s) dell'arteria carotide	01.24.22↔	Apertura del cranio guidata da stereotassi attraverso la calotta quale approccio chirurgico
00.64↔	Inserzione percutanea di stent(s) di altre arterie precerebrali (extracraniche)	01.24.29↔	Craniotomia della calotta quale approccio chirurgico, altro
00.65.00↔	Inserzione percutanea di altro(i) stent vascolare(i) intracranico(i), NAS	01.24.30↔	Approccio alla base del cranio, NAS
00.65.11↔	Inserzione percutanea transluminale di microstent(s) vascolari intracranici	01.24.31↔	Approccio alla base del cranio, transorale
00.65.99↔	Inserzione percutanea di altro(i) stent vascolare(i) intracranico(i), altro	01.24.32↔	Approccio alla base del cranio, transorale con scissione del palato molle
00.67.00↔	Inserzione percutanea di stent vascolare(i) centrale(i), NAS	01.24.33↔	Approccio alla base del cranio, transorale con apertura sia del palato molle che del palato duro
00.67.10↔	Inserzione percutanea di stent vascolare(i) nella vena cava	01.24.34↔	Approccio alla base del cranio, transfenoidale
00.67.20↔	Inserzione percutanea di stent vascolare(i) nella vena porta	01.24.35↔	Approccio alla base del cranio, transtmoidale
00.67.99↔	Inserzione percutanea di stent vascolare(i) centrale(i), altro	01.24.36↔	Approccio alla base del cranio, transmastoidale
01.15↔	Biopsia del cranio	01.24.37↔	Approccio alla base del cranio, translabirintico
01.21↔	Incisione e drenaggio dei seni cranici	01.24.38↔	Approccio alla base del cranio, transpiramidale
01.24.00↔	Altra craniotomia, NAS	01.24.39↔	Approccio alla base del cranio, altro
01.24.10↔	Altra craniotomia con decompressione	01.24.3a↔	Approccio alla base del cranio, transcondilico
01.24.11↔	Altra craniotomia per evacuazione di ematoma epidurale	01.24.3b↔	Approccio alla base del cranio, transorbitale
01.24.12↔	Altra craniotomia per evacuazione di empiema epidurale	01.24.3c↔	Approccio alla base del cranio, con osteotomia tipo Le Fort I
01.24.13↔	Altra craniotomia, Inserzione di materiale alloplastico o di sistema di somministrazione farmacologica nelle ossa del cranio o nello spazio epidurale	01.24.3d↔	Approccio alla base del cranio, transnasale-transcribriforme
01.24.14↔	Altra craniotomia, rimozione di materiale alloplastico o di sistema di somministrazione farmacologica dalle ossa del cranio o dallo spazio epidurale	01.24.3e↔	Approccio alla base del cranio, transnasale-transclivale
01.24.15↔	Altra craniotomia, Rimozione di corpo estraneo dalle ossa del cranio o dallo spazio epidurale	01.24.3f↔	Approccio alla base del cranio, transorale-transclivale
01.24.16↔	Altra craniotomia, altro drenaggio di liquido epidurale o per altri motivi	01.24.3g↔	Approccio alla base del cranio, transnasale-transptergoideo
01.24.20↔	Craniotomia della calotta quale approccio chirurgico, NAS	01.24.99↔	Altra craniotomia, altro
01.24.21↔	Trapanazione della calotta quale approccio chirurgico	01.25.00↔	Altra craniectomia, NAS
		01.25.10↔	Altra craniectomia con decompressione
		01.25.11↔	Altra craniectomia per evacuazione di ematoma epidurale
		01.25.12↔	Altra craniectomia per evacuazione di empiema epidurale
		01.25.13↔	Altra craniectomia per rimozione di corpo estraneo dalle ossa del cranio o dallo spazio epidurale
		01.25.14↔	Altra craniectomia, Inserzione di materiale alloplastico o di sistema di somministrazione farmacologica nelle ossa del cranio o nello spazio epidurale



01.25.19↔	Altra craniectomia, per drenaggio di liquido epidurale o per altri motivi	04.94.11↔	Revisione senza sostituzione di elettrodo(i) di neurostimolatore periferico, elettrodo cilindrico, sistema a elettrodo singolo
01.25.20↔	Altra craniectomia, Nuova craniectomia con inserzione di drenaggio	04.94.12↔	Revisione senza sostituzione di elettrodo(i) di neurostimolatore periferico, elettrodo cilindrico, sistema a più elettrodi
01.25.21↔	Altra craniectomia, Nuova craniectomia per rimozione di materiale alloplastico o di sistema di somministrazione farmacologica dalle ossa del cranio o dallo spazio epidurale	04.94.13↔	Revisione senza sostituzione di elettrodo(i) di neurostimolatore periferico, elettrodo piatto, sistema a elettrodo singolo
01.25.99↔	Altra craniectomia, altro	04.94.14↔	Revisione senza sostituzione di elettrodo(i) di neurostimolatore periferico, elettrodo piatto, sistema a più elettrodi
04.02↔	Sezione del nervo trigemino	04.94.99↔	Revisione senza sostituzione di elettrodo(i) di neurostimolatore periferico, altro
04.04.00↔	Altra incisione dei nervi cranici e periferici, NAS	04.99.00↔	Altri interventi sui nervi cranici e periferici, NAS
04.04.10↔	Altra incisione del nervo vestibolo-cochleare	04.99.10↔	Impianto o sostituzione di neuroprotesi periferica
04.04.11↔	Altra incisione del tratto intracranico di altri nervi cranici e gangli	04.99.11↔	Revisione senza sostituzione di neuroprotesi periferica
04.04.20↔	Altra incisione del tratto extracranico di nervi cranici	04.99.12↔	Rimozione di neuroprotesi periferica
04.04.30↔	Altra incisione del plesso brachiale	04.99.99↔	Altri interventi sui nervi cranici e periferici, altro
04.04.31↔	Altra incisione di nervi della spalla	05.21↔	Gangliectomia sfenopalatina
04.04.32↔	Altra incisione di nervi del braccio e della mano	05.22↔	Simpatectomia cervicale
04.04.33↔	Altra incisione di nervi del tronco e delle estremità inferiori	05.25↔	Simpatectomia periarteriosa
04.04.99↔	Altra incisione dei nervi cranici e periferici, altro	05.26↔	Simpatectomia toracica
04.05.00↔	Gangliectomia (e distruzione) del ganglio di Gasser, NAS	05.29↔	Altre simpatectomie e gangliectomie
04.05.10↔	Gangliectomia del ganglio di Gasser	06.12↔	Biopsia a cielo aperto della tiroide
04.05.20↔	Distruzione del ganglio di Gasser	06.13.12↔	Biopsia a cielo aperto delle paratiroidi
04.05.99↔	Gangliectomia (e distruzione) del ganglio di Gasser, altro	06.13.99↔	Biopsia delle paratiroidi, altro
04.41↔	Decompressione della radice del trigemino	06.7x.00↔	Asportazione del dotto tireoglossale, NAS
04.49.00↔	Altre decompressioni di nervi periferici o di gangli o separazione di aderenze, NAS	06.7x.10↔	Asportazione di cisti mediana del collo, senza resezione mediana dello iode
04.49.10↔	Altra decompressione o separazione di aderenze del plesso brachiale	06.7x.11↔	Asportazione di cisti mediana del collo, con resezione mediana dello iode
04.49.11↔	Altra decompressione o separazione di aderenze di nervi della spalla	06.7x.12↔	Asportazione di fistola mediana del collo, senza resezione mediana dello iode
04.49.12↔	Altra decompressione o separazione di aderenze di nervi del braccio	06.7x.13↔	Asportazione di fistola mediana del collo, con resezione mediana dello iode
04.49.13↔	Altra decompressione o separazione di aderenze di nervi della mano	06.7x.14↔	Intervento secondario di asportazione del dotto tireoglossale, con resezione mediana dello iode
04.49.14↔	Altra decompressione o separazione di aderenze del plesso lombosacrale, inguine e pavimento pelvico	06.7x.15↔	Intervento secondario di asportazione del dotto tireoglossale, senza resezione mediana dello iode
04.49.15↔	Altra decompressione o separazione di aderenze di nervi della gamba	06.7x.99↔	Asportazione del dotto tireoglossale, altro
04.49.16↔	Altra decompressione o separazione di aderenze di nervi del piede	08.22.00↔	Asportazione di altra lesione minore della palpebra (chirurgia micrografica), NAS
04.49.99↔	Altra decompressione o separazione di aderenze di altri nervi periferici o gangli	08.22.10↔	Asportazione di altra lesione minore della palpebra, senza controllo istografico (chirurgia micrografica)
04.71↔	Anastomosi ipoglossale-facciale	08.22.11↔	Asportazione di altra lesione minore della palpebra, con controllo istografico (chirurgia micrografica)
04.72↔	Anastomosi accessorio-facciale	08.22.99↔	Asportazione di altra lesione minore della palpebra (chirurgia micrografica), altro
04.74.00↔	Altre anastomosi di nervi cranici o periferici, NAS	08.23.00↔	Asportazione di lesione maggiore della palpebra, non a tutto spessore, NAS
04.74.10↔	Anastomosi fascio-fasciale di nervo	08.23.10↔	Asportazione di lesione maggiore della palpebra, non a tutto spessore, senza controllo istografico (chirurgia micrografica)
04.74.11↔	Anastomosi intercosto-fascicolare di nervo	08.23.11↔	Asportazione di lesione maggiore della palpebra, non a tutto spessore, con controllo istografico (chirurgia micrografica)
04.74.99↔	Altre anastomosi di nervi cranici o periferici, altro	08.23.99↔	Asportazione di lesione maggiore della palpebra, non a tutto spessore, altro
04.92.00↔	Inserzione o sostituzione di elettrodo(i) di neurostimolatore periferico, NAS	08.24.00↔	Asportazione di lesione maggiore della palpebra, a tutto spessore, NAS
04.92.10↔	Inserzione o sostituzione di elettrodo(i) di neurostimolatore periferico temporaneo, sistema a elettrodo singolo, (stimolazione di prova)	08.24.10↔	Asportazione di lesione maggiore della palpebra, a tutto spessore, senza controllo istografico (chirurgia micrografica)
04.92.11↔	Inserzione o sostituzione di elettrodo(i) di neurostimolatore periferico temporaneo, sistema a più elettrodi, (stimolazione di prova)	08.24.11↔	Asportazione di lesione maggiore della palpebra, a tutto spessore, con controllo istografico (chirurgia micrografica)
04.92.20↔	Inserzione o sostituzione di elettrodo(i) di neurostimolatore periferico permanente, elettrodo cilindrico, sistema a elettrodo singolo, percutanea	08.24.99↔	Asportazione di lesione maggiore della palpebra, a tutto spessore, altro
04.92.21↔	Inserzione o sostituzione di elettrodo(i) di neurostimolatore periferico permanente, elettrodo cilindrico, sistema a più elettrodi, percutanea	09.44↔	Intubazione del dotto naso-lacrimale
04.92.30↔	Inserzione o sostituzione di elettrodo(i) di neurostimolatore periferico permanente, elettrodo piatto, sistema a elettrodo singolo, chirurgica a cielo aperto	16.61.00↔	Inserzione secondaria di impianto oculare, NAS
04.92.31↔	Inserzione o sostituzione di elettrodo(i) di neurostimolatore periferico permanente, elettrodo piatto, sistema a più elettrodi, chirurgica a cielo aperto	16.61.10↔	Inserzione secondaria di impianto oculare, innesto dermo adiposo
04.92.40↔	Inserzione o sostituzione di elettrodo stimolatore del nervo vago	16.61.99↔	Inserzione secondaria di impianto oculare, altro
04.92.99↔	Inserzione o sostituzione di elettrodo(i) di neurostimolatore periferico, altro	16.62.00↔	Revisione e reinserzione di impianto oculare, NAS
04.94.10↔	Revisione senza sostituzione di elettrodo(i) di neurostimolatore periferico, NAS	16.62.10↔	Revisione di impianto oculare
		16.62.20↔	Sostituzione di impianto oculare, inserzione di innesto dermo adiposo
		16.62.29↔	Altra sostituzione di impianto oculare
		16.62.99↔	Altra revisione e reinserzione di impianto oculare

16.63↔	Revisione della cavità dopo enucleazione con innesto	27.58↔	Revisione di lembo pedunculato o libero o di innesto cutaneo libero di labbro e bocca
16.64↔	Altra revisione della cavità dopo enucleazione	27.59.00↔	Altra ricostruzione plastica di labbro e bocca, NAS
16.66↔	Altra revisione di viscerazione della cavità orbitale	27.59.10↔	Piccolo innesto cutaneo rigenerativo temporaneo nel labbro
16.81↔	Riparazione di ferita dell'orbita	27.59.11↔	Ampio innesto cutaneo rigenerativo temporaneo nel labbro
16.98.00↔	Altri interventi sull'orbita, NAS	27.59.20↔	Piccola copertura dei tessuti molli del labbro con cheratinociti coltivati
16.98.10↔	Ricostruzione dell'orbita, NAS	27.59.21↔	Ampia copertura dei tessuti molli del labbro con cheratinociti coltivati
16.98.11↔	Ricostruzione della parete orbitale con lembo microvascolare	27.59.30↔	Piccola copertura temporanea dei tessuti molli del labbro mediante combinazione di varie procedure
16.98.19↔	Altra ricostruzione della parete orbitale	27.59.31↔	Ampia copertura temporanea dei tessuti molli del labbro mediante combinazione di varie procedure
16.98.20↔	Decompressione ossea dell'orbita	27.59.41↔	Altra ricostruzione plastica di labbro e bocca con lembo a distanza pedunculato
16.98.21↔	Asportazione di tessuto adiposo dall'orbita	27.59.50↔	Distacco del peduncolo dopo plastica cutanea del labbro
16.98.22↔	Inserzione di sistema intraoculare di somministrazione farmacologica	27.59.60↔	Inserzione di espansore tissutale nel labbro
16.98.23↔	Inserzione di sistema extrabulbare di somministrazione farmacologica	27.59.99↔	Altra ricostruzione plastica di labbro e bocca, altro
16.98.24↔	Aumento temporaneo intraoperatorio della pressione oculare	27.61↔	Sutura di lacerazione del palato
16.98.25↔	Rimozione di impianto dopo intervento per glaucoma	27.62.00↔	Correzione di palatoschisi, NAS
16.98.99↔	Altri interventi sull'orbita, altro	27.62.10↔	Ricostruzione plastica primaria del palato osseo senza innesto osseo
18.21.00↔	Asportazione di fistola preauricolare o di seno preauricolare, NAS	27.62.11↔	Ricostruzione plastica primaria del palato osseo con innesto osseo
18.21.10↔	Asportazione di fistola preauricolare o di seno preauricolare, senza controllo istografico	27.62.12↔	Ricostruzione plastica primaria del palato molle
18.21.11↔	Asportazione di fistola preauricolare o di seno preauricolare, con controllo istografico	27.62.20↔	Ricostruzione plastica secondaria del palato osseo senza innesto osseo
18.21.99↔	Asportazione di fistola preauricolare o di seno preauricolare, altro	27.62.21↔	Ricostruzione plastica secondaria del palato osseo con innesto osseo
18.29.00↔	Asportazione o distruzione di altra lesione dell'orecchio esterno, NAS	27.62.22↔	Ricostruzione plastica secondaria del palato molle
18.29.01↔	Distruzione di lesione dell'orecchio esterno o del meato uditivo esterno	27.62.99↔	Correzione di palatoschisi, altro
18.29.10↔	Asportazione di altra lesione dell'orecchio esterno o del meato uditivo esterno, senza controllo istografico	27.63.00↔	Revisione di correzione di palatoschisi, NAS
18.29.11↔	Asportazione di altra lesione dell'orecchio esterno o del meato uditivo esterno, con controllo istografico	27.63.10↔	Revisione di correzione di palatoschisi, Gnatoplastica
18.29.99↔	Asportazione o distruzione di altra lesione dell'orecchio esterno, altro	27.63.11↔	Revisione di correzione di palatoschisi, Gnatoplastica con osteoplastica
18.31.00↔	Asportazione radicale di lesione dell'orecchio esterno, NAS	27.63.20↔	Revisione di correzione di palatoschisi, Correzione secondaria di gnatoschisi
18.31.10↔	Asportazione radicale di lesione dell'orecchio esterno o del meato uditivo esterno o resezione parziale del padiglione auricolare, senza controllo istografico	27.63.99↔	Revisione di correzione di palatoschisi, altro
18.31.11↔	Asportazione radicale di lesione dell'orecchio esterno o del meato uditivo esterno o resezione parziale del padiglione auricolare, con controllo istografico	27.64↔	Inserzione d'impianto palatino
18.31.19↔	Asportazione radicale di lesione dell'orecchio esterno, altro	27.69.00↔	Altra riparazione plastica del palato, NAS
18.39.10↔	Resezione totale del padiglione auricolare, senza controllo istografico	27.69.10↔	Riparazione plastica del palato molle
18.39.11↔	Resezione del padiglione auricolare, totale, con controllo istografico	27.69.11↔	Riparazione plastica del palato osseo
18.39.19↔	Altra resezione del padiglione auricolare, altro	27.69.99↔	Altra riparazione plastica del palato, altro
21.04↔	Controllo di epistassi mediante legatura delle arterie etmoidali	27.73↔	Riparazione dell'ugola
21.05↔	Controllo di epistassi mediante legatura (transantrale) della arteria mascellare	29.0↔	Faringotomia
21.06↔	Controllo di epistassi mediante legatura dell'arteria carotide esterna	29.12.00↔	Biopsia faringea, NAS
21.09.10↔	Controllo di epistassi mediante legatura dell'arteria sfenopalatina	29.12.20↔	Biopsia a cielo aperto dell'ipofaringe
21.32.10↔	Asportazione o distruzione locale di altra lesione del naso, senza controllo istografico	29.12.30↔	Biopsia a cielo aperto della nasofaringe
21.32.11↔	Asportazione o distruzione locale di altra lesione del naso, con controllo istografico	29.12.99↔	Biopsia faringea, altro
21.4x.00↔	Resezione del naso, NAS	29.2x.00↔	Asportazione di cisti o vestigia di fessura branchiale, NAS
21.4x.10↔	Resezione del naso, parziale, senza controllo istografico	29.2x.10↔	Asportazione di cisti laterale del collo
21.4x.11↔	Resezione del naso, parziale, con controllo istografico	29.2x.11↔	Asportazione di cisti o vestigia di fessura branchiale quale intervento secondario
21.4x.20↔	Resezione del naso, subtotale, senza controllo istografico	29.2x.20↔	Intervento su vestigia di arco branchiale, NAS
21.4x.21↔	Resezione del naso, subtotale, con controllo istografico	29.2x.21↔	Intervento su vestigia di arco branchiale, intervento secondario
21.4x.30↔	Resezione del naso, totale, senza controllo istografico	29.2x.99↔	Asportazione di cisti o vestigia di fessura branchiale, altro
21.4x.31↔	Resezione del naso, totale, con controllo istografico	29.31↔	Miotomia cricofaringea
21.4x.99↔	Altra resezione del naso	29.32.00↔	Diverticolectomia faringea, NAS
21.99.00↔	Altri interventi sul naso, NAS	29.32.10↔	Diverticolostomia endoscopica di diverticolo di Zenker
21.99.10↔	Resezione monolaterale di atresia coanale, transnasale per via endoscopica	29.32.11↔	Diverticolectomia di diverticolo di Zenker
21.99.20↔	Resezione bilaterale di atresia coanale, transnasale per via endoscopica	29.32.99↔	Diverticolectomia faringea, altro
21.99.99↔	Altri interventi sul naso, altro	29.33.00↔	Faringectomia (parziale), NAS
		29.33.10↔	Faringectomia parziale, senza ricostruzione
		29.33.11↔	Faringectomia parziale, Ricostruzione con lembo pedunculato regionale o a distanza
		29.33.12↔	Faringectomia parziale, Ricostruzione con innesto libero con anastomosi microvascolare
		29.33.20↔	Faringectomia totale, Ricostruzione con lembo pedunculato regionale o a distanza

29.33.21↔	Faringectomia totale, Ricostruzione con innesto libero con anastomosi microvascolare, innesto intestinale libero o pull-up gastrico	30.4x.29↔	Laringectomia radicale, con faringectomia e tiroidectomia, altra ricostruzione
29.33.99↔	Faringectomia (parziale), altro	30.4x.99↔	Laringectomia radicale, altro
29.39↔	Altra asportazione o distruzione di lesione o tessuto della faringe	31.71↔	Sutura di lacerazione della trachea
29.4x.00↔	Intervento di plastica faringea, NAS	31.72↔	Chiusura di fistola esterna della trachea
29.4x.10↔	Intervento di plastica faringea, con mucosa locale o lembo cutaneo libero	31.73↔	Chiusura di altra fistola della trachea
29.4x.11↔	Intervento di plastica faringea, con lembo miocutaneo pedunculato	31.91↔	Sezione del nervo laringeo
29.4x.12↔	Intervento di plastica faringea, con innesto con anastomosi microvascolare, innesto intestinale o pull-up gastrico	31.99.00↔	Altri interventi sulla trachea, NAS
29.4x.99↔	Intervento di plastica faringea, altro	31.99.99↔	Altri interventi sulla trachea, altro
29.51↔	Sutura di lacerazione della faringe	34.03↔	Riapertura di toracotomia
29.52↔	Chiusura di fistola di fessura branchiale	34.22↔	Mediastinoscopia
29.53↔	Chiusura di altra fistola della faringe	38.01↔	Incisione di vasi intracranici
29.54↔	Lisi di aderenze faringee	38.11↔	Endarteriectomia dei vasi intracranici
29.59↔	Altra riparazione della faringe	38.12↔	Endarteriectomia di altri vasi del capo e del collo
29.92↔	Sezione del nervo glossofaringeo	38.32.00↔	Resezione di altri vasi del capo e del collo con anastomosi, NAS
29.99↔	Altri interventi sulla faringe	38.32.10↔	Resezione di arterie extracraniche del capo e del collo con anastomosi
30.22.00↔	Cordectomia, NAS	38.32.20↔	Resezione di arterie extracraniche del capo e del collo con anastomosi, NAS
30.22.10↔	Cordectomia, endolaringea	38.32.21↔	Resezione della vena giugulare con anastomosi
30.22.11↔	Cordectomia, mediante tirotomia	38.32.22↔	Resezione di vene extracraniche superficiali del capo e del collo con anastomosi
30.22.99↔	Cordectomia, altro	38.32.99↔	Resezione di altri vasi del capo e del collo con anastomosi, altro
30.3x.00↔	Laringectomia totale, NAS	38.42↔	Resezione di altri vasi del capo e collo con sostituzione
30.3x.10↔	Laringectomia totale, senza ricostruzione	38.82.00↔	Altra occlusione chirurgica di vasi del capo e del collo, NAS
30.3x.11↔	Laringectomia totale, ricostruzione con mucosa locale	38.82.10↔	Altra occlusione chirurgica di arterie extracraniche del capo e del collo
30.3x.12↔	Laringectomia totale, ricostruzione con innesto non vascolarizzato	38.82.20↔	Altra occlusione chirurgica di vene extracraniche del capo e del collo
30.3x.13↔	Laringectomia totale, ricostruzione con lembo regionale pedunculato	38.82.21↔	Altra occlusione chirurgica della vena giugulare
30.3x.14↔	Laringectomia totale, ricostruzione con lembo a distanza pedunculato	38.82.22↔	Altra occlusione chirurgica di altre vene extracraniche profonde del capo e del collo
30.3x.15↔	Laringectomia totale, ricostruzione con innesto libero con anastomosi microvascolare	38.82.29↔	Altra occlusione chirurgica di vene extracraniche del capo e del collo, altro
30.3x.16↔	Laringectomia totale, ricostruzione con innesto intestinale libero	38.82.99↔	Altra occlusione chirurgica di vasi del capo e del collo, NAS
30.3x.17↔	Laringectomia totale, ricostruzione con pull-up gastrico	38.85.00↔	Altra occlusione chirurgica di altri vasi toracici, NAS
30.3x.19↔	Laringectomia totale, altra ricostruzione	38.85.10↔	Altra occlusione chirurgica di altre arterie toraciche, NAS
30.3x.99↔	Laringectomia totale, altro	38.85.11↔	Altra occlusione chirurgica dell'arteria succlavia
30.4x.00↔	Laringectomia radicale, NAS	38.85.12↔	Altra occlusione chirurgica dell'arteria polmonare
30.4x.10↔	Laringectomia radicale, con faringectomia, senza ricostruzione	38.85.13↔	Altra occlusione chirurgica del tronco brachiocefalico
30.4x.11↔	Laringectomia radicale, con faringectomia, ricostruzione con mucosa locale	38.85.19↔	Altra occlusione chirurgica di altre arterie toraciche, altro
30.4x.12↔	Laringectomia radicale, con faringectomia, ricostruzione con innesto non vascolarizzato	38.85.20↔	Altra occlusione chirurgica di vene toraciche, NAS
30.4x.13↔	Laringectomia radicale, con faringectomia, ricostruzione con lembo regionale pedunculato	38.85.21↔	Altra occlusione chirurgica della vena cava superiore
30.4x.14↔	Laringectomia radicale, con faringectomia, ricostruzione con lembo pedunculato	38.85.22↔	Altra occlusione chirurgica della vena polmonare
30.4x.15↔	Laringectomia radicale, con faringectomia, ricostruzione con innesto libero con anastomosi microvascolare	38.85.23↔	Altra occlusione chirurgica della vena succlavia
30.4x.16↔	Laringectomia radicale, con faringectomia, ricostruzione con innesto intestinale libero	38.85.28↔	Altra occlusione chirurgica di altre vene toraciche profonde, NAS
30.4x.17↔	Laringectomia radicale, con faringectomia, ricostruzione con pull-up gastrico	38.85.29↔	Altra occlusione chirurgica di vene toraciche, altro
30.4x.19↔	Laringectomia radicale, con faringectomia, altra ricostruzione	38.85.99↔	Altra occlusione chirurgica di altri vasi toracici, altro
30.4x.20↔	Laringectomia radicale, con faringectomia e tiroidectomia, senza ricostruzione	39.49.00↔	Altra revisione di interventi vascolari, NAS
30.4x.21↔	Laringectomia radicale, con faringectomia e tiroidectomia, ricostruzione con mucosa locale	39.49.10↔	Revisione di anastomosi vascolare
30.4x.22↔	Laringectomia radicale, con faringectomia e tiroidectomia, ricostruzione con innesto non vascolarizzato	39.49.20↔	Revisione di impianto vascolare
30.4x.23↔	Laringectomia radicale, con faringectomia e tiroidectomia, ricostruzione con lembo regionale pedunculato	39.49.21↔	Sostituzione di impianto vascolare
30.4x.24↔	Laringectomia radicale, con faringectomia e tiroidectomia, ricostruzione con lembo pedunculato	39.49.22↔	Rimozione di impianto vascolare
30.4x.25↔	Laringectomia radicale, con faringectomia e tiroidectomia, ricostruzione con innesto libero con anastomosi microvascolare	39.49.30↔	Sostituzione di condotto cardiaco
30.4x.26↔	Laringectomia radicale, con faringectomia e tiroidectomia, ricostruzione con innesto intestinale libero	39.49.99↔	Altra revisione di interventi vascolari, altro
30.4x.27↔	Laringectomia radicale, con faringectomia e tiroidectomia, ricostruzione con pull-up gastrico	39.50.00↔	Angioplastica o aterectomia di altro(i) vaso(i) non coronarico(i), NAS
		39.50.10↔	Angioplastica o aterectomia di altro(i) vaso(i) non coronarico(i), con palloncino, NAS
		39.50.11↔	Angioplastica o aterectomia di altro(i) vaso(i) non coronarico(i), con palloncino semplice
		39.50.12↔	Angioplastica o aterectomia di altro(i) vaso(i) non coronarico(i), con palloncino cutting
		39.50.13↔	Angioplastica o aterectomia di altro(i) vaso(i) non coronarico(i), con palloncino per crioplastica
		39.50.14↔	Angioplastica o aterectomia di altro(i) vaso(i) non coronarico(i), con palloncino a rilascio di sostanza medicamentosa
		39.50.19↔	Angioplastica o aterectomia di altro(i) vaso(i) non coronarico(i), con altro palloncino
		39.50.20↔	Angioplastica con lama o laser di altro(i) vaso(i) non coronarico(i)

39.50.21↔	Angioplastica con trombectomia di altro(i) vaso(i) non coronarico (i)	39.71.14↔	Impianto endovascolare di lembi nell'aorta addominale, protesi tubolare, aortica, senza fenestrazione o diramazione
39.50.99↔	Angioplastica o aterectomia di altro(i) vaso(i) non coronarico(i), altro	39.71.15↔	Impianto endovascolare di lembi nell'aorta addominale, protesi tubolare, aortica, con fenestrazione o diramazione
39.52.99↔	Altra riparazione di aneurismi, altro	39.71.99↔	Impianto endovascolare di protesi nell'aorta addominale, altro
39.59.10↔	Trasposizione di arterie, NAS	39.72.00↔	Riparazione o occlusione endovascolare dei vasi della testa e del collo, NAS
39.59.11↔	Trasposizione del tratto extracranico dell'arteria vertebrale	39.72.10↔	Embolizzazione selettiva di vasi intracranici, NAS
39.59.12↔	Trasposizione di altre arterie extracraniche del capo e del collo	39.72.11↔	Embolizzazione selettiva di vasi intracranici con particelle o spirali metalliche
39.59.13↔	Trasposizione di arterie dell'arto superiore	39.72.12↔	Embolizzazione selettiva di vasi intracranici con liquidi embolizzanti, palloncini o ombrellini
39.59.14↔	Trasposizione di arterie toraciche	39.72.13↔	Embolizzazione selettiva di vasi intracranici mediante stent(s) come deviatori di flusso
39.59.15↔	Trasposizione dell'arteria gastrica, arteria epatica e arteria splenica	39.72.14↔	Embolizzazione selettiva di vasi intracranici con sostanza adesiva
39.59.16↔	Trasposizione dell'arteria renale	39.72.19↔	Embolizzazione selettiva di vasi intracranici, altro
39.59.17↔	Trasposizione dell'arteria mesenterica	39.72.20↔	Embolizzazione selettiva di vasi extracranici del capo e del collo, NAS
39.59.18↔	Trasposizione di altre arterie viscerali	39.72.21↔	Embolizzazione selettiva di vasi extracranici del capo e del collo con particelle o spirali metalliche
39.59.19↔	Trasposizione dell'arteria iliaca	39.72.22↔	Embolizzazione selettiva di vasi extracranici del capo e del collo con liquidi embolizzanti, palloncini o ombrellini
39.59.20↔	Trasposizione di altre arterie addominali	39.72.24↔	Embolizzazione selettiva di vasi extracranici della testa e del collo con sostanza adesiva
39.59.21↔	Trasposizione di arterie dell'arto inferiore	39.72.29↔	Embolizzazione selettiva di vasi extracranici del capo e del collo, altro
39.59.29↔	Trasposizione di arterie, altro	39.72.30↔	Embolizzazione percutanea-transluminale di malformazioni vascolari mediante microcatetere, NAS
39.59.30↔	Altra riparazione di vasi del capo e del collo, NAS	39.72.31↔	Embolizzazione percutanea-transluminale di malformazioni vascolari mediante microcatetere, impiego di un microcatetere
39.59.31↔	Altra riparazione di vasi intracranici	39.72.32↔	Embolizzazione percutanea-transluminale di malformazioni vascolari mediante microcateteri, impiego di due microcateteri
39.59.32↔	Altra riparazione del tratto extracranico dell'arteria vertebrale	39.72.33↔	Embolizzazione percutanea-transluminale di malformazioni vascolari mediante microcateteri, impiego di tre microcateteri
39.59.33↔	Altra riparazione di arterie extracraniche del capo e del collo, altro	39.72.34↔	Embolizzazione percutanea-transluminale di malformazioni vascolari mediante microcateteri, impiego di quattro microcateteri
39.59.34↔	Altra riparazione della vena giugulare	39.72.35↔	Embolizzazione percutanea-transluminale di malformazioni vascolari mediante microcateteri, impiego di cinque microcateteri
39.59.39↔	Altra riparazione di vasi del capo e del collo, altro	39.72.36↔	Embolizzazione percutanea-transluminale di malformazioni vascolari mediante microcateteri, impiego di sei e più microcateteri
39.59.40↔	Altra riparazione di vasi dell'arto superiore, NAS	39.72.99↔	Riparazione o occlusione endovascolare dei vasi della testa e del collo, altro
39.59.41↔	Altra riparazione di arterie dell'arto superiore, NAS	39.73.00↔	Impianto endovascolare di protesi nell'aorta toracica, NAS
39.59.42↔	Altra riparazione della vena succlavia, vena ascellare e vena brachiocefalica	39.73.10↔	Impianto endovascolare di protesi nell'aorta toracica, senza fenestrazione o diramazione
39.59.48↔	Altra riparazione di altre vene profonde dell'arto superiore	39.73.11↔	Impianto endovascolare di protesi nell'aorta toracica, con fenestrazione o diramazione
39.59.49↔	Altra riparazione di vasi dell'arto superiore, altro	39.73.20↔	Impianto endovascolare di protesi nell'aorta toracoaddominale, NAS
39.59.50↔	Altra riparazione di vasi toracici, NAS	39.73.99↔	Impianto endovascolare di protesi nell'aorta toracica, altro
39.59.51↔	Altra riparazione dell'aorta toracica	39.75.01↔	Intervento vascolare percutaneo transluminale, altri vasi, rimozione di corpo estraneo con catetere di recupero, a cestello, ecc.
39.59.52↔	Altra riparazione dell'arteria polmonare	39.75.10↔	Intervento vascolare percutaneo transluminale, altri vasi, sistema di cateteri per ricanalizzazione su occlusione totale
39.59.53↔	Altra riparazione di arterie toraciche, altro	39.75.11↔	Intervento vascolare percutaneo transluminale, altri vasi, trombectomia rotazionale
39.59.54↔	Altra riparazione della vena polmonare	39.75.12↔	Intervento vascolare percutaneo transluminale, altri vasi, angioplastica con laser
39.59.55↔	Altra riparazione della vena cava superiore	39.75.13↔	Intervento vascolare percutaneo transluminale, altri vasi, sistema antiemboli (vasi periferici o viscerali)
39.59.59↔	Altra riparazione di vasi toracici, altro	39.75.14↔	Intervento vascolare percutaneo transluminale, altri vasi, aterectomia
39.59.60↔	Altra riparazione di arterie addominali, NAS	39.75.15↔	Intervento vascolare percutaneo transluminale, altri vasi, trombolisi selettiva
39.59.61↔	Altra riparazione dell'aorta addominale	39.75.16↔	Intervento vascolare percutaneo transluminale, altri vasi, trombolisi selettiva, assistita ecograficamente
39.59.62↔	Altra riparazione del tronco celiaco	39.76.00↔	Intervento endovascolare percutaneo transluminale su vaso(i) (extracranico(i)) precerebrale(i), NAS
39.59.63↔	Altra riparazione dell'arteria gastrica		
39.59.64↔	Altra riparazione dell'arteria epatica		
39.59.65↔	Altra riparazione dell'arteria splenica		
39.59.66↔	Altra riparazione dell'arteria renale		
39.59.67↔	Altra riparazione dell'arteria mesenterica		
39.59.68↔	Altra riparazione dell'arteria iliaca		
39.59.69↔	Altra riparazione di arterie addominali, altro		
39.59.70↔	Altra riparazione di vene addominali, NAS		
39.59.71↔	Altra riparazione della vena cava inferiore		
39.59.72↔	Altra riparazione della vena iliaca		
39.59.79↔	Altra riparazione di vene addominali, altro		
39.59.80↔	Altra riparazione di vasi dell'arto inferiore, NAS		
39.59.81↔	Altra riparazione di arterie dell'arto inferiore		
39.59.82↔	Altra riparazione della vena femorale		
39.59.83↔	Altra riparazione della vena poplitea		
39.59.88↔	Altra riparazione di altre vene profonde dell'arto inferiore		
39.59.89↔	Altra riparazione di vasi dell'arto inferiore, altro		
39.59.90↔	Altra riparazione di vasi, valvuloplastica venosa		
39.71.00↔	Impianto endovascolare di protesi nell'aorta addominale, NAS		
39.71.10↔	Impianto endovascolare di protesi nell'aorta addominale, aorto-iliaca, senza fenestrazione o diramazione		
39.71.11↔	Impianto endovascolare di protesi nell'aorta addominale, aorto-iliaca, con fenestrazione o diramazione		
39.71.12↔	Impianto endovascolare di protesi nell'aorta addominale, protesi della biforcazione, aorto-bi-iliaca, senza fenestrazione o diramazione		
39.71.13↔	Impianto endovascolare di protesi nell'aorta addominale, protesi della biforcazione, aorto-bi-iliaca, con fenestrazione o diramazione		

39.76.10↔	Angioplastica percutanea di vaso(i) (extracranico(i)) precerebrale(i) con palloncino	39.79.57↔	Embolizzazione selettiva con filtri di vasi dell'arto inferiore
39.76.20↔	Angioplastica percutanea di vaso(i) (extracranico(i)) precerebrale(i) con lama	39.79.58↔	Embolizzazione selettiva con filtri di vasi spinali
39.76.30↔	Angioplastica percutanea di vaso(i) (extracranico(i)) precerebrale(i) con laser	39.79.59↔	Embolizzazione selettiva con filtri di altri vasi, altro
39.76.40↔	Aterectomia percutanea di vaso(i) (extracranico(i)) precerebrale(i)	39.79.60↔	Embolizzazione selettiva con particelle di altri vasi, NAS
39.76.50↔	Trombolisi selettiva percutanea di vaso(i) extracranico(i) della testa e del collo	39.79.61↔	Embolizzazione selettiva con particelle di vasi dell'arto superiore
39.76.60↔	Trombectomia percutanea di vaso(i) (extracranico(i)) precerebrale(i), NAS	39.79.62↔	Embolizzazione selettiva con particelle dell'aorta
39.76.61↔	Trombectomia percutanea rotazionale di vaso(i) (extracranico(i)) precerebrale(i)	39.79.64↔	Embolizzazione selettiva con particelle di vasi toracici
39.76.62↔	Trombectomia percutanea di vaso(i) extracranico(i) con stent	39.79.65↔	Embolizzazione selettiva con particelle di vasi viscerali
39.76.69↔	Trombectomia percutanea di vaso(i) (extracranico(i)) precerebrale(i), altro	39.79.66↔	Embolizzazione selettiva con particelle di vasi addominali
39.76.70↔	Rimozione percutanea di corpo estraneo endovascolare da vaso(i) extracranico(i) della testa e del collo	39.79.67↔	Embolizzazione selettiva con particelle di vasi dell'arto inferiore
39.76.99↔	Intervento endovascolare percutaneo transluminale su vaso(i) (extracranico(i)) precerebrale(i), altro	39.79.68↔	Embolizzazione selettiva con particelle di vasi spinali
39.77.50↔	Trombolisi percutanea selettiva di vaso(i) intracranico(i)	39.79.69↔	Embolizzazione selettiva con particelle di altri vasi, altro
39.77.70↔	Rimozione percutanea di corpo estraneo endovascolare da vaso(i) intracranico(i)	39.79.70↔	Occlusione mediante cateterismo con laser di arterie, altri vasi, NAS
39.79.11↔	Impianto endovascolare di protesi in vasi viscerali	39.79.71↔	Occlusione mediante cateterismo con laser, di arterie dell'arto superiore
39.79.12↔	Impianto endovascolare di protesi in vasi pelvici	39.79.72↔	Occlusione mediante cateterismo con laser, dell'aorta
39.79.13↔	Impianto endovascolare di protesi in vasi addominali	39.79.74↔	Occlusione mediante cateterismo con laser, di vasi toracici
39.79.19↔	Impianto endovascolare di protesi in altri vasi, altro	39.79.75↔	Occlusione mediante cateterismo con laser, di vasi dell'arto inferiore
39.79.20↔	Embolizzazione o occlusione mediante spirali di altri vasi, NAS	39.79.76↔	Occlusione mediante cateterismo con laser, di vasi viscerali
39.79.21↔	Embolizzazione o occlusione mediante spirali dell'arto superiore	39.79.77↔	Occlusione mediante cateterismo con laser, di vasi addominali
39.79.22↔	Embolizzazione o occlusione mediante spirali dell'aorta	39.79.79↔	Occlusione mediante cateterismo con laser di arterie, altri vasi, altro
39.79.24↔	Embolizzazione o occlusione mediante spirali di vasi toracici	39.79.80↔	Occlusione mediante cateterismo con radiofrequenza di arterie, altri vasi, NAS
39.79.25↔	Embolizzazione o occlusione mediante spirali di vasi viscerali	39.79.81↔	Occlusione mediante cateterismo con radiofrequenza, di arterie dell'arto superiore
39.79.26↔	Embolizzazione o occlusione mediante spirali di vasi addominali	39.79.82↔	Occlusione mediante cateterismo con radiofrequenza dell'aorta
39.79.27↔	Embolizzazione o occlusione mediante spirali dell'arto inferiore	39.79.84↔	Occlusione mediante cateterismo con radiofrequenza di vasi toracici
39.79.28↔	Embolizzazione o occlusione mediante spirali di vasi spinali	39.79.85↔	Occlusione mediante cateterismo con radiofrequenza di vasi dell'arto inferiore
39.79.29↔	Embolizzazione o occlusione mediante spirali di altri vasi, altro	39.79.86↔	Occlusione mediante cateterismo con radiofrequenza di vasi viscerali
39.79.30↔	Embolizzazione selettiva con liquidi embolizzanti di altri vasi, NAS	39.79.87↔	Occlusione mediante cateterismo con radiofrequenza di vasi addominali
39.79.31↔	Embolizzazione selettiva con liquidi embolizzanti di vasi dell'arto superiore	39.79.89↔	Occlusione mediante cateterismo con radiofrequenza di altri vasi, altro
39.79.32↔	Embolizzazione selettiva con liquidi embolizzanti dell'aorta	39.8x.00↔	Interventi sul glomo carotideo, sul seno carotideo e su altri glomi vascolari, NAS
39.79.34↔	Embolizzazione selettiva con liquidi embolizzanti di vasi toracici	39.8x.10↔	Esplorazione del glomo carotideo e di altri glomi vascolari
39.79.35↔	Embolizzazione selettiva con liquidi embolizzanti di vasi viscerali	39.8x.11↔	Asportazione del glomo carotideo e di altri glomi vascolari
39.79.36↔	Embolizzazione selettiva con liquidi embolizzanti di vasi addominali	39.8x.20↔	Impianto o sostituzione di generatore di impulsi per l'attivazione del baroriflesso
39.79.37↔	Embolizzazione selettiva con liquidi embolizzanti di vasi dell'arto inferiore	39.8x.21↔	Revisione senza sostituzione di generatore di impulsi per l'attivazione del baroriflesso
39.79.38↔	Embolizzazione selettiva con liquidi embolizzanti di vasi spinali	39.8x.22↔	Rimozione di generatore di impulsi per l'attivazione del baroriflesso
39.79.39↔	Embolizzazione selettiva con liquidi embolizzanti di altri vasi, altro	39.8x.30↔	Impianto o sostituzione di elettrodo(i) per l'attivazione del baroriflesso
39.79.40↔	Embolizzazione selettiva con palloncini staccabili di altri vasi, NAS	39.8x.31↔	Revisione senza sostituzione di elettrodo(i) per l'attivazione del baroriflesso
39.79.41↔	Embolizzazione selettiva con palloncini staccabili di vasi dell'arto superiore	39.8x.32↔	Rimozione di elettrodo(i) per l'attivazione del baroriflesso
39.79.42↔	Embolizzazione selettiva con palloncini staccabili dell'aorta	39.8x.99↔	Interventi sul glomo carotideo, sul seno carotideo e su altri glomi vascolari, altro
39.79.44↔	Embolizzazione selettiva con palloncini staccabili di vasi toracici	39.90.00↔	Inserzione di stent(s) di vasi periferici senza liberazione di sostanza medicamentosa, NAS
39.79.45↔	Embolizzazione selettiva con palloncini staccabili di vasi viscerali	39.90.10↔	Inserzione di stent(s) vascolari in vasi non cardiaci, bare stents
39.79.46↔	Embolizzazione selettiva con palloncini staccabili di vasi addominali	39.90.11↔	Inserzione di stent(s) vascolari in vasi non cardiaci, stents bioassorbibili
39.79.47↔	Embolizzazione selettiva con palloncini staccabili di vasi spinali	39.90.12↔	Inserzione di stent(s) vascolari in vasi non cardiaci, stents di grande diametro NAS
39.79.48↔	Embolizzazione selettiva con palloncini staccabili di vasi dell'arto inferiore	39.90.13↔	Inserzione di stent(s) vascolari in vasi non cardiaci, stents di grande diametro non ricoperti
39.79.49↔	Embolizzazione selettiva con palloncini staccabili di altri vasi, altro	39.90.14↔	Inserzione di stent(s) vascolari in vasi non cardiaci, stents di grande diametro ricoperti
39.79.50↔	Embolizzazione selettiva con filtri di altri vasi, NAS	39.90.15↔	Inserzione di stent(s) vascolari in vasi non cardiaci, stents ricoperti (stentgraft) in vasi non aneurismatici
39.79.51↔	Embolizzazione selettiva con filtri di vasi dell'arto superiore	39.90.16↔	Inserzione di stent(s) vascolari in vasi non cardiaci, stent ricoperti (stentgraft) con superficie bioattiva
39.79.52↔	Embolizzazione selettiva con filtri dell'aorta	39.90.17↔	Inserzione di stent(s) di vasi periferici, stent multistrato
39.79.54↔	Embolizzazione selettiva con filtri di vasi toracici		
39.79.55↔	Embolizzazione selettiva con filtri di vasi viscerali		
39.79.56↔	Embolizzazione selettiva con filtri di vasi addominali		

39.90.19↔	Inserzione di stent(s) vascolari in vasi non cardiaci, altri stents	40.3x.26↔	Linfadenectomia regionale in corso di altro intervento, mediastinica e peribronchiale
39.90.30↔	Inserzione di stent(s) extralunghi (> 10 cm) in vasi non cardiaci, NAS	40.3x.29↔	Linfadenectomia regionale in corso di altro intervento, altro
39.90.31↔	Inserzione di bare stent(s) extralunghi (> 10 cm) in vasi non cardiaci	40.9x.00↔	Altri interventi sulle strutture linfatiche, NAS
39.90.32↔	Inserzione di stent(s) ricoperti extralunghi (> 10 cm) in vasi non cardiaci	40.9x.10↔	Anastomosi per correzione di linfedema
39.90.39↔	Inserzione di stent(s) extralunghi (> 10 cm) in vasi non cardiaci, altro	40.9x.20↔	Incisione di linfocele
39.90.99↔	Inserzione di stent(s) di vasi periferici senza liberazione di sostanza medicamentosa, altro	40.9x.30↔	Drenaggio di linfedema
40.11.10↔	Biopsia a cielo aperto (mediante incisione) di linfonodo mediastinico, paraaortico, iliaco o pelvico	40.9x.40↔	Puntura terapeutica percutanea di linfocele
40.11.11↔	Biopsia a cielo aperto (mediante incisione) di linfonodo cervicale, sopraclavicolare, ascellare o inguinale	40.9x.99↔	Altri interventi sulle strutture linfatiche, altro
40.21.00↔	Asportazione di linfonodo cervicale profondo, NAS	42.01↔	Incisione di membrana dell'esofago
40.21.10↔	Asportazione di singoli linfonodi e vasi linfatici, cervicali, senza marcatura	42.09.00↔	Altra incisione dell'esofago, NAS
40.21.11↔	Asportazione di singoli linfonodi e vasi linfatici, cervicali, con marcatura con radionuclidi o colorante (linfadenectomia del linfonodo sentinella)	42.09.11↔	Altra incisione dell'esofago, chirurgica a cielo aperto
40.21.99↔	Asportazione di linfonodo cervicale profondo, altro	42.09.12↔	Altra incisione dell'esofago, per via laparoscopica
40.22.00↔	Asportazione di linfonodo mammario interno, NAS	42.09.99↔	Altra incisione dell'esofago, altro
40.22.10↔	Asportazione di linfonodo mammario interno, per via toracoscopica	42.10↔	Esofagostomia, NAS
40.22.20↔	Asportazione di linfonodo mammario interno, chirurgica a cielo aperto	42.11↔	Esofagostomia cervicale
40.22.99↔	Asportazione di linfonodo mammario interno, altro	42.12↔	Esteriorizzazione di tasca esofagea
40.23.00↔	Asportazione di linfonodo ascellare, NAS	42.19↔	Altra fistolizzazione esterna dell'esofago
40.23.10↔	Asportazione di linfonodo ascellare, senza marcatura	42.25↔	Biopsia a cielo aperto dell'esofago
40.23.11↔	Asportazione di linfonodo ascellare, con marcatura con radionuclidi o colorante (linfadenectomia del linfonodo sentinella)	42.31↔	Asportazione locale di diverticolo esofageo
40.23.99↔	Asportazione di linfonodo ascellare, altro	42.32↔	Asportazione locale di altra lesione o tessuto dell'esofago
40.29.10↔	Asportazione di linfonodo mediastinico, NAS	42.39↔	Altra distruzione di lesione o tessuto dell'esofago
40.29.11↔	Asportazione di linfonodo mediastinico, chirurgica a cielo aperto	42.40↔	Esofagectomia, NAS
40.29.12↔	Asportazione di linfonodo mediastinico, per via toracoscopica	42.41.00↔	Esofagectomia parziale, NAS
40.29.19↔	Asportazione di linfonodo mediastinico, altro	42.41.10↔	Esofagectomia parziale, senza ricostituzione della continuità
40.29.20↔	Asportazione di linfonodo para-aortico	42.41.20↔	Esofagectomia parziale, con ricostituzione della continuità
40.29.30↔	Asportazione di linfonodo iliaco	42.41.99↔	Esofagectomia parziale, altro
40.29.70↔	Asportazione di linfangioma o di igroma cistico	42.42.00↔	Esofagectomia totale, NAS
40.29.80↔	Asportazione di più stazioni linfonodali addominali (con biopsia epatica), NAS	42.42.10↔	Esofagectomia totale, senza ricostituzione della continuità
40.29.81↔	Asportazione di più stazioni linfonodali addominali (con biopsia epatica), chirurgica a cielo aperto [laparotomia di staging]	42.42.20↔	Esofagectomia totale, con ricostituzione della continuità, transmediastinica
40.29.82↔	Asportazione di più stazioni linfonodali addominali (con biopsia epatica), per via laparoscopica [laparoscopia di staging]	42.42.21↔	Esofagectomia totale, con ricostituzione della continuità, per via toracoaddominale
40.29.89↔	Asportazione di più stazioni linfonodali addominali (con biopsia epatica), altro	42.42.29↔	Esofagectomia totale, con ricostituzione della continuità, per altra via
40.29.99↔	Asportazione semplice di altre strutture linfatiche, altro	42.42.99↔	Esofagectomia totale, altro
40.3x.10↔	Linfadenectomia regionale quale intervento indipendente, NAS	42.51.00↔	Esofago-esofagostomia intratoracica, NAS
40.3x.11↔	Linfadenectomia regionale quale intervento indipendente, cervicale	42.51.10↔	Esofago-esofagostomia intratoracica, Ricostruzione del passaggio esofageo per atresia e riparazione di fistola tracheoesofagea congenita
40.3x.12↔	Linfadenectomia regionale quale intervento indipendente, ascellare	42.51.99↔	Esofago-esofagostomia intratoracica, altro
40.3x.13↔	Linfadenectomia regionale quale intervento indipendente, para-aortica, pelvica, otturatoria o iliaca	42.52↔	Esofago-gastrostomia intratoracica
40.3x.14↔	Linfadenectomia regionale quale intervento indipendente, inguinale, chirurgica a cielo aperto	42.53↔	Anastomosi esofagea intratoracica con interposizione di intestino tenue
40.3x.15↔	Linfadenectomia regionale quale intervento indipendente, inguinale, per via laparoscopica	42.54↔	Altra esofago-enteranastomosi intratoracica
40.3x.16↔	Linfadenectomia regionale quale intervento indipendente, mediastinica e peribronchiale	42.55↔	Anastomosi esofagea intratoracica con interposizione di colon
40.3x.19↔	Linfadenectomia regionale quale intervento indipendente, altro	42.56↔	Altra esofagocolostomia intratoracica
40.3x.21↔	Linfadenectomia regionale in corso di altro intervento, cervicale	42.58↔	Anastomosi esofagea intratoracica con altra interposizione
40.3x.22↔	Linfadenectomia regionale in corso di altro intervento, ascellare	42.59↔	Altra anastomosi esofagea intratoracica
40.3x.23↔	Linfadenectomia regionale in corso di altro intervento, para-aortica, pelvica o iliaca	42.61↔	Esofago-esofagostomia presternale
40.3x.24↔	Linfadenectomia regionale in corso di altro intervento, otturatoria	42.62↔	Esofago-gastrostomia presternale
40.3x.25↔	Linfadenectomia regionale in corso di altro intervento, inguinale	42.63↔	Anastomosi esofagea presternale con interposizione di intestino tenue
		42.64↔	Altra esofagoenterostomia presternale
		42.65↔	Anastomosi esofagea presternale con interposizione di colon
		42.66↔	Altra esofagocolostomia presternale
		42.68↔	Altra anastomosi esofagea presternale con interposizione
		42.69↔	Altra anastomosi presternale dell'esofago
		42.7x.00↔	Esofagomiotomia, NAS
		42.7x.11↔	Esofagomiotomia, chirurgica a cielo aperto
		42.7x.12↔	Esofagomiotomia, per via laparoscopica
		42.7x.21↔	Esofagomiotomia, faringocervicale, chirurgica a cielo aperto
		42.7x.22↔	Esofagomiotomia, faringocervicale, per via laparoscopica
		42.7x.31↔	Esofagogastromiotomia, chirurgica a cielo aperto
		42.7x.32↔	Esofagogastromiotomia, per via laparoscopica
		42.7x.99↔	Esofagomiotomia, altro
		42.81.20↔	Inserzione e sostituzione di una protesi non autoespandente (sonda permanente) nell'esofago, chirurgica a cielo aperto
		42.81.21↔	Inserzione e sostituzione di due protesi non autoespandenti (sonda permanente) nell'esofago, chirurgica a cielo aperto

42.81.22↔	Inserzione e sostituzione di più di due protesi non autoespandenti (sonda permanente) nell'esofago, chirurgica a cielo aperto	76.5x.90↔	Altra artroplastica temporomandibolare o discoplastica dell'articolazione temporomandibolare
42.81.30↔	Inserzione e sostituzione di una protesi non autoespandente (sonda permanente) nell'esofago, per via laparoscopica	76.5x.99↔	Artroplastica temporomandibolare, altro
42.81.31↔	Inserzione e sostituzione di due protesi non autoespandenti (sonda permanente) nell'esofago, per via laparoscopica	77.41.00↔	Biopsia della scapola, della clavicola, delle coste e dello sterno, NAS
42.81.32↔	Inserzione e sostituzione di più di due protesi non autoespandenti (sonda permanente) nell'esofago, per via laparoscopica	77.41.20↔	Biopsia della scapola, della clavicola, delle coste e dello sterno, Biopsia a cielo aperto
42.81.42↔	Inserzione e sostituzione di più di due protesi autoespandenti (sonda permanente) nell'esofago, per via endoscopica	77.41.99↔	Biopsia della scapola, della clavicola, delle coste e dello sterno, altro
42.81.50↔	Inserzione e sostituzione di una protesi autoespandente (sonda permanente) nell'esofago, chirurgica a cielo aperto	77.42.00↔	Biopsia dell'omero, NAS
42.81.51↔	Inserzione e sostituzione di due protesi autoespandenti (sonda permanente) nell'esofago, chirurgica a cielo aperto	77.42.20↔	Biopsia dell'omero, Biopsia a cielo aperto
42.81.52↔	Inserzione e sostituzione di più di due protesi autoespandenti (sonda permanente) nell'esofago, chirurgica a cielo aperto	77.42.99↔	Biopsia dell'omero, altro
42.81.60↔	Inserzione e sostituzione di una protesi autoespandente (sonda permanente) nell'esofago, per via laparoscopica	77.43.00↔	Biopsia del radio e dell'ulna, NAS
42.81.61↔	Inserzione e sostituzione di due protesi autoespandenti (sonda permanente) nell'esofago, per via laparoscopica	77.43.20↔	Biopsia del radio e dell'ulna, Biopsia a cielo aperto
42.81.62↔	Inserzione e sostituzione di più di due protesi autoespandenti (sonda permanente) nell'esofago, per via laparoscopica	77.43.99↔	Biopsia del radio e dell'ulna, altro
42.82↔	Sutura di lacerazione dell'esofago	77.44.00↔	Biopsia del carpo e del metacarpo, NAS
42.83↔	Chiusura di esofagostomia	77.44.20↔	Biopsia del carpo e del metacarpo, Biopsia a cielo aperto
42.85↔	Riparazione di stenosi esofagea	77.44.99↔	Biopsia del carpo e del metacarpo, altro
42.87↔	Altro innesto dell'esofago	77.45.00↔	Biopsia del femore, NAS
42.89↔	Altra riparazione dell'esofago	77.45.20↔	Biopsia del femore, Biopsia a cielo aperto
42.99.42↔	Serranodo e clipping dell'esofago, chirurgico a cielo aperto	77.45.99↔	Biopsia del femore, altro
44.44↔	Embolizzazione mediante catetere per sanguinamento gastrico o duodenale	77.46.00↔	Biopsia della rotula, NAS
50.12.00↔	Biopsia a cielo aperto del fegato, NAS	77.46.20↔	Biopsia della rotula, Biopsia a cielo aperto
50.12.09↔	Biopsia a cielo aperto del fegato, altro	77.46.99↔	Biopsia della rotula, altro
50.12.11↔	Biopsia del fegato, mediante escissione, chirurgica a cielo aperto	77.47.00↔	Biopsia della tibia e fibula, NAS
50.12.12↔	Biopsia del fegato, mediante agobiopsia, chirurgica a cielo aperto	77.47.20↔	Biopsia della tibia e fibula, Biopsia a cielo aperto
76.11.00↔	Biopsia delle ossa facciali, NAS	77.47.99↔	Biopsia della tibia e fibula, altro
76.11.11↔	Biopsia a cielo aperto (con incisione) delle ossa facciali	77.48.00↔	Biopsia del tarso e metatarso, NAS
76.11.99↔	Biopsia delle ossa facciali, altro	77.48.20↔	Biopsia del tarso e metatarso, Biopsia a cielo aperto
76.19.11↔	Biopsia a cielo aperto (con incisione) dell'articolazione temporomandibolare	77.48.99↔	Biopsia del tarso e metatarso, altro
76.19.12↔	Biopsia artroscopica dell'articolazione temporomandibolare	77.49.00↔	Biopsia di altre ossa specificate, escluse quelle facciali, NAS
76.5x.00↔	Artroplastica temporomandibolare, NAS	77.49.21↔	Biopsia di altre ossa specificate, escluse quelle facciali, Biopsia della colonna vertebrale, Biopsia a cielo aperto
76.5x.10↔	Condilectomia dell'articolazione temporomandibolare con ricostruzione	77.49.41↔	Biopsia di altre ossa specificate, escluse quelle facciali, Biopsia di falangi dei piedi, Biopsia a cielo aperto
76.5x.19↔	Altra condilectomia dell'articolazione temporomandibolare	77.49.91↔	Biopsia di altre ossa specificate, escluse quelle facciali, Biopsia a cielo aperto
76.5x.20↔	Discoplastica dell'articolazione temporomandibolare, con ricostruzione	77.49.99↔	Biopsia di altre ossa specificate, escluse quelle facciali, altro
76.5x.29↔	Altra discoplastica dell'articolazione temporomandibolare	80.29.10↔	Artroscopia diagnostica dell'articolazione temporomandibolare
76.5x.30↔	Estirpazione del disco articolare dell'articolazione temporomandibolare, con ricostruzione	80.31.00↔	Biopsia delle strutture articolari della spalla, NAS
76.5x.39↔	Altra estirpazione del disco articolare dell'articolazione temporomandibolare	80.31.20↔	Biopsia artroscopica delle strutture articolari della spalla
76.5x.40↔	Resezione del tubercolo articolare dell'articolazione temporomandibolare	80.31.30↔	Biopsia a cielo aperto delle strutture articolari della spalla
76.5x.41↔	Ricostruzione plastica dell'articolazione temporomandibolare	80.31.99↔	Biopsia delle strutture articolari della spalla, altro
76.5x.42↔	Stabilizzazione articolare (limitante il movimento) dell'articolazione temporomandibolare	80.32.00↔	Biopsia delle strutture articolari del gomito, NAS
76.5x.50↔	Asportazione artroscopica di corpo libero intra-articolare dall'articolazione temporomandibolare	80.32.20↔	Biopsia artroscopica delle strutture articolari del gomito
76.5x.59↔	Altra asportazione di corpo libero intra-articolare dall'articolazione temporomandibolare	80.32.30↔	Biopsia a cielo aperto delle strutture articolari del gomito
76.5x.60↔	Impianto di endoprotesi dell'articolazione temporomandibolare	80.32.99↔	Biopsia delle strutture articolari del gomito, altro
76.5x.61↔	Sostituzione di endoprotesi dell'articolazione temporomandibolare	80.33.00↔	Biopsia delle strutture articolari del polso, NAS
76.5x.70↔	Impianto di endoprotesi totale dell'articolazione temporomandibolare con componenti prefabbricati (L)	80.33.20↔	Biopsia artroscopica delle strutture articolari del polso
76.5x.71↔	Impianto di endoprotesi totale dell'articolazione temporomandibolare con componenti preparati con sistema CAD-CAM (L)	80.33.30↔	Biopsia a cielo aperto delle strutture articolari del polso
		80.33.99↔	Biopsia delle strutture articolari del polso, altro
		80.34.00↔	Biopsia delle strutture articolari della mano e delle dita della mano, NAS
		80.34.20↔	Biopsia artroscopica delle strutture articolari della mano e delle dita della mano
		80.34.30↔	Biopsia a cielo aperto delle strutture articolari della mano e delle dita della mano
		80.34.99↔	Biopsia delle strutture articolari della mano e delle dita della mano, altro
		80.36.00↔	Biopsia delle strutture articolari del ginocchio, NAS
		80.36.20↔	Biopsia artroscopica delle strutture articolari del ginocchio
		80.36.30↔	Biopsia a cielo aperto delle strutture articolari del ginocchio
		80.36.99↔	Biopsia delle strutture articolari del ginocchio, altro
		80.37.00↔	Biopsia delle strutture articolari della caviglia, NAS
		80.37.20↔	Biopsia artroscopica delle strutture articolari della caviglia
		80.37.30↔	Biopsia a cielo aperto delle strutture articolari della caviglia
		80.37.99↔	Biopsia delle strutture articolari della caviglia, altro
		80.38.00↔	Biopsia delle strutture articolari del piede e delle dita del piede, NAS
		80.38.20↔	Biopsia artroscopica delle strutture articolari del piede e delle dita del piede

80.38.30↔	Biopsia a cielo aperto delle strutture articolari del piede e delle dita del piede	83.13.22↔	Sezione di tendine, Braccio e gomito
80.38.99↔	Biopsia delle strutture articolari del piede e delle dita del piede, altro	83.13.23↔	Sezione di tendine, Avambraccio
80.39.00↔	Biopsia di strutture articolari di altra sede specificata, NAS	83.13.24↔	Sezione di tendine, Parete toracica, addome e dorso
80.39.21↔	Biopsia artroscopica delle strutture articolari dell'articolazione sterno-clavicolare	83.13.25↔	Sezione di tendine, Regione inguinale e genitale e natiche
80.39.29↔	Biopsia artroscopica di strutture articolari di altra sede specificata, altro	83.13.26↔	Sezione di tendine, Estremità inferiore
80.39.30↔	Biopsia a cielo aperto di strutture articolari di altra sede specificata	83.13.29↔	Sezione di tendine, Altra localizzazione
80.39.40↔	Biopsia di strutture articolari di altra sede specificata, Biopsia delle strutture articolari della colonna vertebrale	83.14.10↔	Fasciotomia, Testa e collo
80.39.99↔	Biopsia di strutture articolari di altra sede specificata, altro	83.14.11↔	Fasciotomia, Spalla e ascella
82.91↔	Lisi di aderenze della mano	83.14.12↔	Fasciotomia, Braccio e gomito
82.99.10↔	Altri interventi su tendini della mano	83.14.13↔	Fasciotomia, Avambraccio
82.99.20↔	Altri interventi su fasce della mano	83.14.14↔	Fasciotomia, Parete toracica, addome e dorso
82.99.30↔	Altri interventi su muscoli della mano	83.14.15↔	Fasciotomia, Regione inguinale e genitale e natiche
83.02.10↔	Miotomia, Testa e collo	83.14.16↔	Fasciotomia, Estremità inferiore
83.02.11↔	Miotomia, Spalla e ascella	83.14.19↔	Fasciotomia, Altra localizzazione
83.02.12↔	Miotomia, Braccio e gomito	83.19.10↔	Sezione di muscolo, Testa e collo
83.02.13↔	Miotomia, Avambraccio	83.19.11↔	Sezione di muscolo, Spalla e ascella
83.02.14↔	Miotomia, Parete toracica, addome e dorso	83.19.12↔	Sezione di muscolo, Braccio e gomito
83.02.15↔	Miotomia, Regione inguinale e genitale e natiche	83.19.13↔	Sezione di muscolo, Avambraccio
83.02.16↔	Miotomia, Estremità inferiore	83.19.14↔	Sezione di muscolo, Parete toracica, addome e dorso
83.02.19↔	Miotomia, Altra localizzazione	83.19.15↔	Sezione di muscolo, Regione inguinale e genitale e natiche
83.03.10↔	Borsotomia, Testa e collo	83.19.16↔	Sezione di muscolo, Estremità inferiore
83.03.11↔	Borsotomia, Spalla e ascella	83.19.19↔	Sezione di muscolo, Altra localizzazione
83.03.12↔	Borsotomia, Braccio e gomito	83.19.20↔	Disinserzione di muscolo, tendine e fascia, Testa e collo
83.03.13↔	Borsotomia, Avambraccio	83.19.21↔	Disinserzione di muscolo, tendine e fascia, Spalla e ascella
83.03.14↔	Borsotomia, Parete toracica, addome e dorso	83.19.22↔	Disinserzione di muscolo, tendine e fascia, Braccio e gomito
83.03.15↔	Borsotomia, Regione inguinale e genitale e natiche	83.19.23↔	Disinserzione di muscolo, tendine e fascia, Avambraccio
83.03.16↔	Borsotomia, Estremità inferiore	83.19.24↔	Disinserzione di muscolo, tendine e fascia, Parete toracica, addome e dorso
83.03.19↔	Borsotomia, Altra localizzazione	83.19.25↔	Disinserzione di muscolo, tendine e fascia, Regione inguinale e genitale e natiche
83.09.10↔	Rimozione di corpo estraneo da muscolo, tendine o fascia, Testa e collo	83.19.26↔	Disinserzione di muscolo, tendine e fascia, Estremità inferiore
83.09.11↔	Rimozione di corpo estraneo da muscolo, tendine o fascia, Spalla e ascella	83.19.29↔	Disinserzione di muscolo, tendine e fascia, Altra localizzazione
83.09.12↔	Rimozione di corpo estraneo da muscolo, tendine o fascia, Braccio e gomito	83.19.30↔	Distacco del peduncolo dopo plastica con lembo, Testa e collo
83.09.13↔	Rimozione di corpo estraneo da muscolo, tendine o fascia, Avambraccio	83.19.31↔	Distacco del peduncolo dopo plastica con lembo, Spalla e ascella
83.09.14↔	Rimozione di corpo estraneo da muscolo, tendine o fascia, Parete toracica, addome e dorso	83.19.32↔	Distacco del peduncolo dopo plastica con lembo, Braccio e gomito
83.09.15↔	Rimozione di corpo estraneo da muscolo, tendine o fascia, Regione inguinale e genitale e natiche	83.19.33↔	Distacco del peduncolo dopo plastica con lembo, Avambraccio
83.09.16↔	Rimozione di corpo estraneo da muscolo, tendine o fascia, Estremità inferiore	83.19.34↔	Distacco del peduncolo dopo plastica con lembo, Parete toracica, addome e dorso
83.09.19↔	Rimozione di corpo estraneo da muscolo, tendine o fascia, Altra localizzazione	83.19.35↔	Distacco del peduncolo dopo plastica con lembo, Regione inguinale e genitale e natiche
83.09.90↔	Altra incisione dei tessuti molli, Testa e collo	83.19.36↔	Distacco del peduncolo dopo plastica con lembo, Estremità inferiore
83.09.91↔	Altra incisione dei tessuti molli, Spalla e ascella	83.19.39↔	Distacco del peduncolo dopo plastica con lembo, Altra localizzazione
83.09.92↔	Altra incisione dei tessuti molli, Braccio e gomito	83.19.90↔	Altra sezione dei tessuti molli, Testa e collo
83.09.93↔	Altra incisione dei tessuti molli, Avambraccio	83.19.91↔	Altra sezione dei tessuti molli, Spalla e ascella
83.09.94↔	Altra incisione dei tessuti molli, Parete toracica, addome e dorso	83.19.92↔	Altra sezione dei tessuti molli, Braccio e gomito
83.09.95↔	Altra incisione dei tessuti molli, Regione inguinale e genitale e natiche	83.19.93↔	Altra sezione dei tessuti molli, Avambraccio
83.09.96↔	Altra incisione dei tessuti molli, Estremità inferiore	83.19.94↔	Altra sezione dei tessuti molli, Parete toracica, addome e dorso
83.09.97↔	Altra incisione dei tessuti molli, Altra localizzazione	83.19.95↔	Altra sezione dei tessuti molli, Regione inguinale e genitale e natiche
83.11↔	Achillotomia	83.19.96↔	Altra sezione dei tessuti molli, Estremità inferiore
83.12↔	Tenotomia degli adduttori dell'anca	83.19.97↔	Altra sezione dei tessuti molli, Altra localizzazione
83.13.10↔	Incisione di tendine, Testa e collo	83.21.11↔	Biopsia a cielo aperto dei tessuti molli
83.13.11↔	Incisione di tendine, Spalla e ascella	83.21.21↔	Biopsia a cielo aperto di muscolo
83.13.12↔	Incisione di tendine, Braccio e gomito	83.21.30↔	Biopsia dei tessuti molli, Biopsia di borsa sinoviale
83.13.13↔	Incisione di tendine, Avambraccio	83.31.10↔	Asportazione di lesione delle guaine tendinee, Testa e collo
83.13.14↔	Incisione di tendine, Parete toracica, addome e dorso	83.31.11↔	Asportazione di lesione delle guaine tendinee, Spalla e ascella
83.13.15↔	Incisione di tendine, Regione inguinale e genitale e natiche	83.31.12↔	Asportazione di lesione delle guaine tendinee, Braccio e gomito
83.13.16↔	Incisione di tendine, Estremità inferiore	83.31.13↔	Asportazione di lesione delle guaine tendinee, Avambraccio
83.13.19↔	Incisione di tendine, Altra localizzazione	83.31.14↔	Asportazione di lesione delle guaine tendinee, Parete toracica, addome e dorso
83.13.20↔	Sezione di tendine, Testa e collo	83.31.15↔	Asportazione di lesione delle guaine tendinee, Regione inguinale e genitale e natiche
83.13.21↔	Sezione di tendine, Spalla e ascella	83.31.16↔	Asportazione di lesione delle guaine tendinee, Estremità inferiore
		83.31.19↔	Asportazione di lesione delle guaine tendinee, Altra localizzazione
		83.32.10↔	Asportazione di lesione dei muscoli, Testa e collo



83.32.11↔	Asportazione di lesione dei muscoli, Spalla e braccio	83.49.25↔	Resezione compartimentale, Regione inguinale e genitale e natiche
83.32.12↔	Asportazione di lesione dei muscoli, Parete toracica, addome e dorso	83.49.26↔	Resezione compartimentale, Estremità inferiore
83.32.13↔	Asportazione di lesione dei muscoli, Regione inguinale e genitale e natiche	83.49.29↔	Resezione compartimentale, Altra localizzazione
83.32.14↔	Asportazione di lesione dei muscoli, Estremità inferiore	83.49.30↔	Altra asportazione di tessuti molli, Testa e collo
83.32.19↔	Asportazione di lesione dei muscoli, Altra localizzazione	83.49.31↔	Altra asportazione di tessuti molli, Spalla e ascella
83.39.10↔	Asportazione di lesione di tendine, testa e collo	83.49.32↔	Altra asportazione di tessuti molli, Braccio e gomito
83.39.11↔	Asportazione di lesione di tendine, Spalla e braccio	83.49.33↔	Altra asportazione di tessuti molli, Avambraccio
83.39.12↔	Asportazione di lesione di tendine, Parete toracica, addome e dorso	83.49.34↔	Altra asportazione di tessuti molli, Parete toracica, addome e dorso
83.39.13↔	Asportazione di lesione di tendine, Regione inguinale e genitale e natiche	83.49.35↔	Altra asportazione di tessuti molli, Regione inguinale e genitale e natiche
83.39.14↔	Asportazione di lesione di tendine, Estremità inferiore	83.49.36↔	Altra asportazione di tessuti molli, Estremità inferiore
83.39.19↔	Asportazione di lesione di tendine, Altra localizzazione	83.49.39↔	Altra asportazione di tessuti molli, Altra localizzazione
83.39.20↔	Asportazione di lesione di fascia, Testa e collo	83.5x.10↔	Borsectomia, Testa e collo
83.39.21↔	Asportazione di lesione di fascia, Spalla e braccio	83.5x.11↔	Borsectomia, Spalla e ascella
83.39.22↔	Asportazione di lesione di fascia, Parete toracica, addome e dorso	83.5x.12↔	Borsectomia, Braccio e gomito
83.39.23↔	Asportazione di lesione di fascia, Regione inguinale e genitale e natiche	83.5x.13↔	Borsectomia, Avambraccio
83.39.24↔	Asportazione di lesione di fascia, Estremità inferiore	83.5x.14↔	Borsectomia, Parete toracica, addome e dorso
83.39.29↔	Asportazione di lesione di fascia, Altra localizzazione	83.5x.15↔	Borsectomia, Regione inguinale e genitale e natiche
83.41↔	Asportazione di tendini per innesti	83.5x.16↔	Borsectomia, Estremità inferiore
83.42.10↔	Altra tendinectomia, Testa e collo	83.5x.19↔	Borsectomia, Altra localizzazione
83.42.11↔	Altra tendinectomia, Spalla e ascella	83.61.11↔	Sutura di guaina tendinea, Spalla e ascella
83.42.12↔	Altra tendinectomia, Braccio e gomito	83.61.12↔	Sutura di guaina tendinea, Braccio e gomito
83.42.13↔	Altra tendinectomia, Avambraccio	83.61.13↔	Sutura di guaina tendinea, Avambraccio
83.42.14↔	Altra tendinectomia, Parete toracica, addome e dorso	83.61.14↔	Sutura di guaina tendinea, Parete toracica, addome e dorso
83.42.15↔	Altra tendinectomia, Regione inguinale e genitale e natiche	83.61.15↔	Sutura di guaina tendinea, Regione inguinale e genitale e natiche
83.42.16↔	Altra tendinectomia, Estremità inferiore	83.61.16↔	Sutura di guaina tendinea, Estremità inferiore
83.42.19↔	Altra tendinectomia, Altra localizzazione	83.61.19↔	Sutura di guaina tendinea, Altra localizzazione
83.43.00↔	Asportazione di muscoli o fasce per innesto, NAS	83.62.10↔	Sutura differita di tendini, Testa e collo
83.43.10↔	Prelievo di lembo miocutaneo per innesto	83.62.11↔	Sutura differita di tendini, Spalla e ascella
83.43.11↔	Prelievo di lembo osteomiocutaneo o osteofasciocutaneo per innesto	83.62.12↔	Sutura differita di tendini, Braccio e gomito
83.43.12↔	Prelievo di altro lembo da muscolo o fascia con anastomosi microvascolare	83.62.13↔	Sutura differita di tendini, Avambraccio
83.43.99↔	Asportazione di muscoli o fasce per innesto, altro	83.62.14↔	Sutura differita di tendini, Parete toracica, addome e dorso
83.44.00↔	Altra fasciectomia, NAS	83.62.15↔	Sutura differita di tendini, Regione inguinale e genitale e natiche
83.44.10↔	Altra fasciectomia, Testa e collo	83.62.16↔	Sutura differita di tendini, Estremità inferiore
83.44.11↔	Altra fasciectomia, Spalla e ascella	83.62.19↔	Sutura differita di tendini, Altra localizzazione
83.44.12↔	Altra fasciectomia, Braccio e gomito	83.64.10↔	Altra sutura di tendini, Testa e collo
83.44.13↔	Altra fasciectomia, Avambraccio	83.64.11↔	Altra sutura di tendini, Spalla e ascella
83.44.14↔	Altra fasciectomia, Parete toracica, addome e dorso	83.64.12↔	Altra sutura di tendini, Braccio e gomito
83.44.15↔	Altra fasciectomia, Regione inguinale e genitale e natiche	83.64.13↔	Altra sutura di tendini, Avambraccio
83.44.16↔	Altra fasciectomia, Estremità inferiore	83.64.14↔	Altra sutura di tendini, Parete toracica, addome e dorso
83.44.19↔	Altra fasciectomia, Altra localizzazione	83.64.15↔	Altra sutura di tendini, Regione inguinale e genitale e natiche
83.44.99↔	Altra fasciectomia, altro	83.64.16↔	Altra sutura di tendini, Estremità inferiore
83.45.10↔	Altra miectomia, Testa e collo	83.64.19↔	Altra sutura di tendini, Altra localizzazione
83.45.11↔	Altra miectomia, Spalla e ascella	83.65.10↔	Altra sutura di muscoli o fasce, Testa e collo
83.45.12↔	Altra miectomia, Braccio e gomito	83.65.11↔	Altra sutura di muscoli o fasce, Spalla e ascella
83.45.13↔	Altra miectomia, Avambraccio	83.65.12↔	Altra sutura di muscoli o fasce, Braccio e gomito
83.45.14↔	Altra miectomia, Parete toracica, addome e dorso	83.65.13↔	Altra sutura di muscoli o fasce, Avambraccio
83.45.15↔	Altra miectomia, Regione inguinale e genitale e natiche	83.65.14↔	Altra sutura di muscoli o fasce, Parete toracica, addome e dorso
83.45.16↔	Altra miectomia, Estremità inferiore	83.65.15↔	Altra sutura di muscoli o fasce, Regione inguinale e genitale e natiche
83.45.19↔	Altra miectomia, Altra localizzazione	83.65.16↔	Altra sutura di muscoli o fasce, Estremità inferiore
83.49.10↔	Asportazione di guaina tendinea, Testa e collo	83.65.19↔	Altra sutura di muscoli o fasce, Altra localizzazione
83.49.11↔	Asportazione di guaina tendinea, Spalla e ascella	83.72.10↔	Arretramento di tendini, Testa e collo
83.49.12↔	Asportazione di guaina tendinea, Braccio e gomito	83.72.11↔	Arretramento di tendini, Spalla e ascella
83.49.13↔	Asportazione di guaina tendinea, Avambraccio	83.72.12↔	Arretramento di tendini, Braccio e gomito
83.49.14↔	Asportazione di guaina tendinea, Parete toracica e dorso	83.72.13↔	Arretramento di tendini, Avambraccio
83.49.15↔	Asportazione di guaina tendinea, Regione inguinale e genitale e natiche	83.72.14↔	Arretramento di tendini, Parete toracica, addome e dorso
83.49.16↔	Asportazione di guaina tendinea, Estremità inferiore	83.72.15↔	Arretramento di tendini, Regione inguinale e genitale e natiche
83.49.19↔	Asportazione di guaina tendinea, Altra localizzazione	83.72.16↔	Arretramento di tendini, Estremità inferiore
83.49.20↔	Resezione compartimentale, Testa e collo	83.72.19↔	Arretramento di tendini, Altra localizzazione
83.49.21↔	Resezione compartimentale, Spalla e ascella	83.73.10↔	Reinserzione di tendini, Testa e collo
83.49.22↔	Resezione compartimentale, Braccio e gomito	83.73.11↔	Reinserzione di tendini, Spalla e ascella
83.49.23↔	Resezione compartimentale, Avambraccio	83.73.12↔	Reinserzione di tendini, Braccio e gomito
83.49.24↔	Resezione compartimentale, Parete toracica, addome e dorso	83.73.13↔	Reinserzione di tendini, Avambraccio
		83.73.14↔	Reinserzione di tendini, Parete toracica, addome e dorso
		83.73.15↔	Reinserzione di tendini, Regione inguinale e genitale e natiche
		83.73.16↔	Reinserzione di tendini, Estremità inferiore

83.73.19↔	Reinserzione di tendini, Altra localizzazione	83.85.11↔	Allungamento di muscolo o tendine, Spalla e ascella
83.74.10↔	Reinserzione di muscoli, Testa e collo	83.85.12↔	Allungamento di muscolo o tendine, Braccio e gomito
83.74.11↔	Reinserzione di muscoli, Spalla e ascella	83.85.13↔	Allungamento di muscolo o tendine, Avambraccio
83.74.12↔	Reinserzione di muscoli, Braccio e gomito	83.85.14↔	Allungamento di muscolo o tendine, Parete toracica, addome e dorso
83.74.13↔	Reinserzione di muscoli, Avambraccio	83.85.15↔	Allungamento di muscolo o tendine, Regione inguinale e genitale e natiche
83.74.14↔	Reinserzione di muscoli, Parete toracica, addome e dorso	83.85.16↔	Allungamento di muscolo o tendine, Estremità inferiore
83.74.15↔	Reinserzione di muscoli, Regione inguinale e genitale	83.85.19↔	Allungamento di muscolo o tendine, Altra localizzazione
83.74.16↔	Reinserzione di muscoli, Estremità inferiore	83.85.20↔	Accorciamento di muscolo o tendine, Testa e collo
83.74.19↔	Reinserzione di muscoli, Altra localizzazione	83.85.21↔	Accorciamento di muscolo o tendine, Spalla e ascella
83.77.10↔	Trasferimento o trapianto di muscoli, Testa e collo	83.85.22↔	Accorciamento di muscolo o tendine, Braccio e gomito
83.77.11↔	Trasferimento o trapianto di muscoli, Spalla e ascella	83.85.23↔	Accorciamento di muscolo o tendine, Avambraccio
83.77.12↔	Trasferimento o trapianto di muscoli, Braccio e gomito	83.85.24↔	Accorciamento di muscolo o tendine, Parete toracica, addome e dorso
83.77.13↔	Trasferimento o trapianto di muscoli, Avambraccio	83.85.25↔	Accorciamento di muscolo o tendine, Regione inguinale e genitale e natiche
83.77.14↔	Trasferimento o trapianto di muscoli, Parete toracica, addome e dorso	83.85.26↔	Accorciamento di muscolo o tendine, Estremità inferiore
83.77.15↔	Trasferimento o trapianto di muscoli, Regione inguinale e genitale e natiche	83.85.29↔	Accorciamento di muscolo o tendine, Altra localizzazione
83.77.16↔	Trasferimento o trapianto di muscoli, Estremità inferiore	83.86↔	Plastica del quadricipite
83.77.19↔	Trasferimento o trapianto di muscoli, Altra localizzazione	83.87.10↔	Mioplastica, Testa e collo
83.82.10↔	Innesto di fascia, Testa e collo	83.87.11↔	Mioplastica, Spalla e ascella
83.82.11↔	Innesto di fascia, Spalla e ascella	83.87.12↔	Mioplastica, Braccio e gomito
83.82.12↔	Innesto di fascia, Braccio e gomito	83.87.13↔	Mioplastica, Avambraccio
83.82.13↔	Innesto di fascia, Avambraccio	83.87.14↔	Mioplastica, Parete toracica, addome e dorso
83.82.14↔	Innesto di fascia, Parete toracica, addome e dorso	83.87.15↔	Mioplastica, Regione inguinale e genitale e natiche
83.82.15↔	Innesto di fascia, Regione inguinale e genitale e natiche	83.87.16↔	Mioplastica, Estremità inferiore
83.82.16↔	Innesto di fascia, Estremità inferiore	83.87.19↔	Mioplastica, Altra localizzazione
83.82.19↔	Innesto di fascia, Altra localizzazione	83.87.90↔	Altri interventi di plastica sui muscoli, Testa e collo
83.82.20↔	Innesto di lembo muscolare o fasciale locale, Testa e collo	83.87.91↔	Altri interventi di plastica sui muscoli, Spalla e ascella
83.82.21↔	Innesto di lembo muscolare o fasciale locale, Spalla e ascella	83.87.92↔	Altri interventi di plastica sui muscoli, Braccio e gomito
83.82.22↔	Innesto di lembo muscolare o fasciale locale, Braccio e gomito	83.87.93↔	Altri interventi di plastica sui muscoli, Avambraccio
83.82.23↔	Innesto di lembo muscolare o fasciale locale, Avambraccio	83.87.94↔	Altri interventi di plastica sui muscoli, Parete toracica, addome e dorso
83.82.24↔	Innesto di lembo muscolare o fasciale locale, Parete toracica, addome e dorso	83.87.95↔	Altri interventi di plastica sui muscoli, Regione inguinale e genitale e natiche
83.82.25↔	Innesto di lembo muscolare o fasciale locale, Regione inguinale e genitale e natiche	83.87.96↔	Altri interventi di plastica sui muscoli, Estremità inferiore
83.82.26↔	Innesto di lembo muscolare o fasciale locale, Estremità inferiore	83.87.97↔	Altri interventi di plastica sui muscoli, Altra localizzazione
83.82.29↔	Innesto di lembo muscolare o fasciale locale, Altra localizzazione	83.88.10↔	Rinforzo di tendine, Testa e collo
83.82.30↔	Innesto di lembo osteomiocutaneo o osteofasciocutaneo, Testa e collo	83.88.11↔	Rinforzo di tendine, Spalla e ascella
83.82.31↔	Innesto di lembo osteomiocutaneo o osteofasciocutaneo, Spalla e ascella	83.88.12↔	Rinforzo di tendine, Braccio e gomito
83.82.32↔	Innesto di lembo osteomiocutaneo o osteofasciocutaneo, Braccio e gomito	83.88.13↔	Rinforzo di tendine, Avambraccio
83.82.33↔	Innesto di lembo osteomiocutaneo o osteofasciocutaneo, Avambraccio	83.88.14↔	Rinforzo di tendine, Parete toracica, addome e dorso
83.82.34↔	Innesto di lembo osteomiocutaneo o osteofasciocutaneo, Parete toracica, addome e dorso	83.88.15↔	Rinforzo di tendine, Regione inguinale e genitale e natiche
83.82.35↔	Innesto di lembo osteomiocutaneo o osteofasciocutaneo, Regione inguinale e genitale e natiche	83.88.16↔	Rinforzo di tendine, Estremità inferiore
83.82.36↔	Innesto di lembo osteomiocutaneo o osteofasciocutaneo, Estremità inferiore	83.88.19↔	Rinforzo di tendine, Altra localizzazione
83.82.39↔	Innesto di lembo osteomiocutaneo o osteofasciocutaneo, Altra localizzazione	83.88.20↔	Tenoplastica sostitutiva, Testa e collo
83.82.40↔	Innesto di altro lembo con anastomosi microvascolare da muscolo o fascia, Testa e collo	83.88.21↔	Tenoplastica sostitutiva, Spalla e ascella
83.82.41↔	Innesto di altro lembo con anastomosi microvascolare da muscolo o fascia, Spalla e ascella	83.88.22↔	Tenoplastica sostitutiva, Braccio e gomito
83.82.42↔	Innesto di altro lembo con anastomosi microvascolare da muscolo o fascia, Braccio e gomito	83.88.23↔	Tenoplastica sostitutiva, Avambraccio
83.82.43↔	Innesto di altro lembo con anastomosi microvascolare da muscolo o fascia, Avambraccio	83.88.24↔	Tenoplastica sostitutiva, Parete toracica, addome e dorso
83.82.44↔	Innesto di altro lembo con anastomosi microvascolare da muscolo o fascia, Parete toracica, addome e dorso	83.88.25↔	Tenoplastica sostitutiva, Regione inguinale e genitale e natiche
83.82.45↔	Innesto di altro lembo con anastomosi microvascolare da muscolo o fascia, Regione inguinale e genitale e natiche	83.88.26↔	Tenoplastica sostitutiva, Estremità inferiore
83.82.46↔	Innesto di altro lembo con anastomosi microvascolare da muscolo o fascia, Estremità inferiore	83.88.29↔	Tenoplastica sostitutiva, Altra localizzazione
83.82.47↔	Innesto di altro lembo con anastomosi microvascolare da muscolo o fascia, Altra localizzazione	83.88.30↔	Creazione di un letto per l'innesto di tendini, Testa e collo
83.82.99↔	Innesto di muscoli o fasce, altro	83.88.31↔	Creazione di un letto per l'innesto di tendini, Spalla e ascella
83.85.10↔	Allungamento di muscolo o tendine, Testa e collo	83.88.32↔	Creazione di un letto per l'innesto di tendini, Braccio e gomito
		83.88.33↔	Creazione di un letto per l'innesto di tendini, Avambraccio
		83.88.34↔	Creazione di un letto per l'innesto di tendini, Parete toracica, addome e dorso
		83.88.35↔	Creazione di un letto per l'innesto di tendini, Regione inguinale e genitale e natiche
		83.88.36↔	Creazione di un letto per l'innesto di tendini, Estremità inferiore
		83.88.39↔	Creazione di un letto per l'innesto di tendini, Altra localizzazione
		83.88.40↔	Tenodesi, Testa e collo
		83.88.41↔	Tenodesi, Spalla e ascella
		83.88.42↔	Tenodesi, Braccio e gomito
		83.88.43↔	Tenodesi, Avambraccio
		83.88.44↔	Tenodesi, Parete toracica, addome e dorso
		83.88.45↔	Tenodesi, Regione inguinale e genitale e natiche
		83.88.46↔	Tenodesi, Estremità inferiore

83.88.49↔	Tenodesi, Altra localizzazione	83.99.22↔	Altri interventi su muscoli, fasce e borse, Braccio e gomito
83.88.90↔	Altri interventi di plastica sui tendini, Testa e collo	83.99.23↔	Altri interventi su muscoli, fasce e borse, Avambraccio
83.88.91↔	Altri interventi di plastica sui tendini, Spalla e ascella	83.99.24↔	Altri interventi su muscoli, fasce e borse, Parete toracica, addome e dorso
83.88.92↔	Altri interventi di plastica sui tendini, Braccio e gomito	83.99.25↔	Altri interventi su muscoli, fasce e borse, Regione inguinale e genitale e natiche
83.88.93↔	Altri interventi di plastica sui tendini, Avambraccio	83.99.26↔	Altri interventi su muscoli, fasce e borse, Estremità inferiore
83.88.94↔	Altri interventi di plastica sui tendini, Parete toracica, addome e dorso	83.99.29↔	Altri interventi su muscoli, fasce e borse, Altra localizzazione
83.88.95↔	Altri interventi di plastica sui tendini, Regione inguinale e genitale e natiche	83.99.30↔	Revisione senza sostituzione di stimolatore dei muscoli scheletrici
83.88.96↔	Altri interventi di plastica sui tendini, Estremità inferiore	86.22.20‡↔	Ampio sbrigliamento asportativo di ferita, infezione o ustione con inserzione di sistema di somministrazione farmacologica nel capo (eccetto labbra)
83.88.97↔	Altri interventi di plastica sui tendini, Altra localizzazione	86.22.27‡↔	Ampio sbrigliamento asportativo di ferita, infezione o ustione con inserzione di sistema di somministrazione farmacologica nella regione inguinale e genitale
83.89.10↔	Allungamento, accorciamento o raddoppiamento di fascia, Testa e collo	86.22.28‡↔	Ampio sbrigliamento asportativo di ferita, infezione o ustione con inserzione di sistema di somministrazione farmacologica nell'estremità inferiore
83.89.11↔	Allungamento, accorciamento o raddoppiamento di fascia, Spalla e ascella	86.22.29‡↔	Ampio sbrigliamento asportativo di ferita, infezione o ustione con inserzione di sistema di somministrazione farmacologica in altra localizzazione
83.89.12↔	Allungamento, accorciamento o raddoppiamento di fascia, Braccio e gomito	86.4x.00↔	Asportazione radicale di lesione della cute, NAS
83.89.13↔	Allungamento, accorciamento o raddoppiamento di fascia, Avambraccio	86.4x.10↔	Asportazione radicale di lesione della cute del capo con controllo istografico
83.89.14↔	Allungamento, accorciamento o raddoppiamento di fascia, Parete toracica, addome e dorso	86.4x.11↔	Asportazione radicale di lesione della cute del collo con controllo istografico
83.89.15↔	Allungamento, accorciamento o raddoppiamento di fascia, Regione inguinale e genitale e natiche	86.4x.13↔	Asportazione radicale di lesione della cute dell'avambraccio e della mano con controllo istografico
83.89.16↔	Allungamento, accorciamento o raddoppiamento di fascia, Estremità inferiore	86.4x.17↔	Asportazione radicale di lesione della cute della regione inguinale e genitale e delle natiche con controllo istografico
83.89.19↔	Allungamento, accorciamento o raddoppiamento di fascia, Altra localizzazione	86.4x.18↔	Asportazione radicale di lesione della cute delle estremità inferiori con controllo istografico
83.89.20↔	Copertura di difetto della fascia, Testa e collo	86.4x.19↔	Asportazione radicale di lesione della cute di altra localizzazione con controllo istografico
83.89.21↔	Copertura di difetto della fascia, Spalla e ascella	86.4x.20↔	Asportazione radicale di lesione della cute del capo con innesto o trasposizione di cute
83.89.22↔	Copertura di difetto della fascia, Braccio e gomito	86.4x.21↔	Asportazione radicale di lesione della cute del collo con innesto o trasposizione di cute
83.89.23↔	Copertura di difetto della fascia, Avambraccio	86.4x.22↔	Asportazione radicale di lesione della cute di spalla e ascella con innesto o trasposizione di cute
83.89.24↔	Copertura di difetto della fascia, Parete toracica, addome e dorso	86.4x.23↔	Asportazione radicale di lesione della cute di braccio e gomito con innesto o trasposizione di cute
83.89.25↔	Copertura di difetto della fascia, Regione inguinale e genitale e natiche	86.4x.24↔	Asportazione radicale di lesione della cute dell'avambraccio con innesto o trasposizione di cute
83.89.26↔	Copertura di difetto della fascia, Estremità inferiore	86.4x.25↔	Asportazione radicale di lesione della cute della mano con innesto o trasposizione di cute
83.89.29↔	Copertura di difetto della fascia, Altra localizzazione	86.4x.26↔	Asportazione radicale di lesione della cute della parete toracica e del dorso con innesto o trasposizione di cute
83.89.90↔	Altri interventi di plastica sulle fasce, Testa e collo	86.4x.27↔	Asportazione radicale di lesione della cute della regione addominale con innesto o trasposizione di cute
83.89.91↔	Altri interventi di plastica sulle fasce, Spalla e ascella	86.4x.28↔	Asportazione radicale di lesione della cute della regione inguinale e genitale con innesto o trasposizione di cute
83.89.92↔	Altri interventi di plastica sulle fasce, Braccio e gomito	86.4x.29↔	Asportazione radicale di lesione della cute di altra localizzazione con innesto o trasposizione di cute
83.89.93↔	Altri interventi di plastica sulle fasce, Avambraccio	86.4x.2a↔	Asportazione radicale di lesione della cute delle natiche con innesto o trasposizione di cute
83.89.94↔	Altri interventi di plastica sulle fasce, Parete toracica, addome e dorso	86.4x.2b↔	Asportazione radicale di lesione della cute delle estremità inferiori con innesto o trasposizione di cute
83.89.95↔	Altri interventi di plastica sulle fasce, Regione inguinale e genitale e natiche	86.4x.99↔	Asportazione radicale di lesione della cute, altro
83.89.96↔	Altri interventi di plastica sulle fasce, Estremità inferiore	86.71↔	Allestimento e prelievo di lembi pedunculati o liberi
83.89.97↔	Altri interventi di plastica sulle fasce, Altra localizzazione	86.75.10↔	Revisione di lembo pedunculato o libero o di innesto cutaneo libero del capo
83.91.10↔	Lisi di aderenze di muscoli, tendini, fasce e borse, Testa e collo	86.75.11↔	Revisione di lembo pedunculato o libero o di innesto cutaneo libero del collo
83.91.11↔	Lisi di aderenze di muscoli, tendini, fasce e borse, Spalla e ascella	86.75.12↔	Revisione di lembo pedunculato o libero o di innesto cutaneo libero di spalla e braccio
83.91.12↔	Lisi di aderenze di muscoli, tendini, fasce e borse, Braccio e gomito	86.75.13↔	Revisione di lembo pedunculato o libero o di innesto cutaneo libero dell'avambraccio
83.91.13↔	Lisi di aderenze di muscoli, tendini, fasce e borse, Avambraccio	86.75.14↔	Revisione di lembo pedunculato o libero o di innesto cutaneo libero della mano
83.91.14↔	Lisi di aderenze di muscoli, tendini, fasce e borse, Parete toracica, addome e dorso	86.75.15↔	Revisione di lembo pedunculato o libero o di innesto cutaneo libero della parete toracica e del dorso
83.91.15↔	Lisi di aderenze di muscoli, tendini, fasce e borse, Regione inguinale e genitale e natiche		
83.91.16↔	Lisi di aderenze di muscoli, tendini, fasce e borse, Estremità inferiore		
83.91.19↔	Lisi di aderenze di muscoli, tendini, fasce e borse, Altra localizzazione		
83.92↔	Inserzione o sostituzione di stimolatore dei muscoli scheletrici		
83.99.10↔	Altri interventi su tendini, Testa e collo		
83.99.11↔	Altri interventi su tendini, Spalla e ascella		
83.99.12↔	Altri interventi su tendini, Braccio e gomito		
83.99.13↔	Altri interventi su tendini, Avambraccio		
83.99.14↔	Altri interventi su tendini, Parete toracica, addome e dorso		
83.99.15↔	Altri interventi su tendini, Regione inguinale e genitale e natiche		
83.99.16↔	Altri interventi su tendini, Estremità inferiore		
83.99.19↔	Altri interventi su tendini, Altra localizzazione		
83.99.20↔	Altri interventi su muscoli, fasce e borse, Testa e collo		
83.99.21↔	Altri interventi su muscoli, fasce e borse, Spalla e ascella		

86.75.16↔	Revisione di lembo peduncolato o libero o di innesto cutaneo libero della regione addominale	92.27.11↔	Impianto o inserzione di elementi radioattivi (brachiterapia con radionuclidi chiusi), in sede intrauterina
86.75.17↔	Revisione di lembo peduncolato o libero o di innesto cutaneo libero delle estremità inferiori	92.27.12↔	Impianto o inserzione di elementi radioattivi (brachiterapia con radionuclidi chiusi), in sede intravaginale
86.75.19↔	Revisione di lembo peduncolato o libero o di innesto cutaneo libero in altra sede	92.27.13↔	Impianto o inserzione di elementi radioattivi (brachiterapia con radionuclidi chiusi), in sede combinata intrauterina e intravaginale
86.75.99↔	Revisione di lembo peduncolato o libero, altro	92.27.21↔	Impianto o inserzione di elementi radioattivi (brachiterapia con radionuclidi chiusi), superficie corporea
86.76.50↔	Ampia plastica a Z sul capo (eccetto labbra e bocca)	92.27.22↔	Impianto o inserzione di elementi radioattivi (brachiterapia con radionuclidi chiusi), in sede intracavitaria
86.76.51↔	Ampia plastica a Z sul collo	92.27.23↔	Impianto o inserzione di elementi radioattivi (brachiterapia con radionuclidi chiusi), in sede endoluminale
86.76.52↔	Ampia plastica a Z su spalla e braccio	92.27.30↔	Impianto o inserzione di elementi radioattivi (brachiterapia con radionuclidi chiusi), vasi NAS
86.76.53↔	Ampia plastica a Z sull'avambraccio	92.27.31↔	Impianto o inserzione di elementi radioattivi (brachiterapia con radionuclidi chiusi), arterie coronarie
86.76.54↔	Ampia plastica a Z su parete toracica e dorso	92.27.39↔	Impianto o inserzione di elementi radioattivi (brachiterapia con radionuclidi chiusi), altri vasi
86.76.55↔	Ampia plastica a Z sulla regione addominale	92.27.40↔	Impianto o inserzione di elementi radioattivi (brachiterapia con radionuclidi chiusi), intraoperatoria
86.76.56↔	Ampia plastica a Z sulla regione inguinale e genitale	92.27.70↔	Moulage radioattivi, NAS
86.76.57↔	Ampia plastica a Z sulle natiche	92.27.71↔	Moulage radioattivi: costruzione e applicazione di moulage radioattivi superficiali
86.76.58↔	Ampia plastica a Z su coscia e gamba	92.27.72↔	Moulage radioattivi: costruzione e applicazione di applicatori non impiegati sulla superficie corporea
86.76.59↔	Ampia plastica a Z in altra sede	92.27.73↔	Moulage radioattivi: costruzione e applicazione di applicatori oculari
86.76.5a↔	Ampia plastica a Z sul piede	92.27.79↔	Moulage radioattivi, altro
86.81↔	Riparazione di difetti del viso	92.28.00↔	Iniezione, instillazione o somministrazione per via orale di radioisotopi, NAS
86.82↔	Ritidectomia facciale	92.28.01↔	Instillazione di radionuclidi aperti in articolazioni
86.83.00↔	Intervento di plastica riduttiva e liposuzione, NAS	92.28.02↔	Radioiodioterapia fino a 1,2 GBq I-131, senza somministrazione di tireotropina ricombinante (rh-TSH)
86.83.09↔	Intervento di plastica riduttiva e liposuzione, altro	92.28.03↔	Radioiodioterapia fino a 1,2 GBq I-131, con somministrazione di tireotropina ricombinante (rh-TSH)
86.83.11↔	Intervento di plastica riduttiva su capo e collo	92.28.04↔	Radioiodioterapia da 1,2 a meno di 5 GBq I-131, senza somministrazione di tireotropina ricombinante (rh-TSH)
86.83.12↔	Intervento di plastica riduttiva su spalla e braccio	92.28.05↔	Radioiodioterapia da 1,2 a meno di 5 GBq I-131, con somministrazione di tireotropina ricombinante (rh-TSH)
86.83.13↔	Intervento di plastica riduttiva sull'avambraccio	92.28.06↔	Radioiodioterapia da 5 GBq I-131, senza somministrazione di tireotropina ricombinante (rh-TSH)
86.83.14↔	Intervento di plastica riduttiva sulla mano	92.28.07↔	Radioiodioterapia da 5 GBq I-131, con somministrazione di tireotropina ricombinante (rh-TSH)
86.83.1a↔	Intervento di plastica riduttiva sull'addome	92.28.11↔	Terapia con radionuclidi aperti per metastasi ossee
86.83.1b↔	Intervento di plastica riduttiva su schiena o fianchi	92.28.13↔	Terapia radiorecettoriale con analoghi della somatostatina DOTA-coniugati
86.83.1c↔	Intervento di plastica riduttiva sincrono su addome, fianchi nonché schiena	92.28.20↔	Radioimmunoterapia con 90Y ibritumomab tiuxetano, parenterale
86.83.1d↔	Intervento di plastica riduttiva sulla regione inguinale e genitale	92.28.21↔	Somministrazione parenterale di iodio-131-MIBG (metaiodobenzilguanidina)
86.83.1e↔	Intervento di plastica riduttiva sulle natiche	92.28.22↔	Radioimmunoterapia con iodio-131 [I-131] tositumomab, parenterale
86.83.1f↔	Intervento di plastica riduttiva sulla coscia	92.28.23↔	Radioimmunoterapia con altri anticorpi, parenterale
86.83.1g↔	Intervento di plastica riduttiva su gamba e piede	92.28.31↔	Radio-chemioembolizzazione endovascolare selettiva con I-131-Lipiodol
86.83.21↔	Aspirazione di tessuto adiposo	92.28.32↔	Terapia endovascolare selettiva con radionuclidi (SIRT) mediante embolizzazione con microsferi marcate con ittrio-90
86.83.22↔	Liposuzione per trapianto	92.28.33↔	Brachiterapia endovascolare con renio-188
86.84.10↔	Correzione di cicatrice o briglia retrattile della cute del capo	92.28.99↔	Iniezione, instillazione o somministrazione per via orale di radioisotopi, altro
86.84.13↔	Correzione di cicatrice o briglia retrattile della cute dell'avambraccio	92.29.11↔	Brachiterapia interstiziale con impianto di emettitori rimovibili monoplanari, basso rateo di dose
86.84.14↔	Correzione di cicatrice o briglia retrattile della cute della mano	92.29.12↔	Brachiterapia interstiziale con impianto di emettitori rimovibili monoplanari, rateo di dose pulsata (pulsed dose rate)
86.84.17↔	Correzione di cicatrice o briglia retrattile della cute della regione inguinale e genitale o delle natiche	92.29.13↔	Brachiterapia interstiziale con impianto di emettitori rimovibili monoplanari, alto rateo di dose
86.84.18↔	Correzione di cicatrice o briglia retrattile della cute delle estremità inferiori	92.29.19↔	Brachiterapia interstiziale con impianto di emettitori rimovibili monoplanari, altro
86.84.19↔	Correzione di cicatrice o briglia retrattile della cute in altra sede	92.29.21↔	Brachiterapia interstiziale con impianto volumetrico di emettitori rimovibili multiplanari, basso rateo di dose
86.88.50↔	Impianto o sostituzione di sistema per terapia a pressione negativa, profondo, su ossa e articolazioni delle estremità inferiori	92.29.22↔	Brachiterapia interstiziale con impianto volumetrico di emettitori rimovibili multiplanari, rateo di dose pulsata (pulsed dose rate)
86.88.51↔	Impianto o sostituzione di sistema per terapia a pressione negativa, profondo, su torace, mediastino e sterno		
86.88.52↔	Impianto o sostituzione di sistema per terapia a pressione negativa, sull'addome aperto		
86.88.53↔	Impianto o sostituzione di sistema per terapia a pressione negativa, endoretale		
86.88.59↔	Impianto o sostituzione di sistema per terapia a pressione negativa, su cute e sottocute o in altra sede		
86.91↔	Asportazione di cute per innesto		
86.93.10↔	Inserzione di espansore tissutale nel capo		
86.93.11↔	Inserzione di espansore tissutale nel collo		
86.93.12↔	Inserzione di espansore tissutale nella spalla e nel braccio		
86.93.13↔	Inserzione di espansore tissutale nell'avambraccio		
86.93.14↔	Inserzione di espansore tissutale nella mano		
86.93.15↔	Inserzione di espansore tissutale nella parete toracica e nel dorso		
86.93.16↔	Inserzione di espansore tissutale nella regione addominale		
86.93.18↔	Inserzione di espansore tissutale nelle estremità inferiori		
86.93.99↔	Inserzione di espansore tissutale, altro		
92.27.00↔	Impianto o inserzione di elementi radioattivi (brachiterapia con radionuclidi chiusi), superficie corporea, altra o NAS sede di applicazione		
92.27.10↔	Impianto o inserzione di elementi radioattivi (brachiterapia con radionuclidi chiusi), organi sessuali femminili, NAS		

92.29.23↔	Brachiterapia interstiziale con impianto volumetrico di emettitori rimovibili multiplanari, alto rateo di dose	92.29.37↔	Brachiterapia interstiziale con impianto di emettitori permanenti, da 36 a 40 sorgenti
92.29.24↔	Brachiterapia con impianto di emettitori rimovibili multiplanari, alto rateo di dose, intraoperatoria	92.29.38↔	Brachiterapia interstiziale con impianto di emettitori permanenti, da 41 a 45 sorgenti
92.29.29↔	Brachiterapia interstiziale con impianto volumetrico di emettitori rimovibili multiplanari, altro	92.29.39↔	Brachiterapia interstiziale con impianto di emettitori permanenti, da 46 a 50 sorgenti
92.29.31↔	Brachiterapia interstiziale con impianto di emettitori permanenti, fino a 10 sorgenti	92.29.3a↔	Brachiterapia interstiziale con impianto di emettitori permanenti, da 51 a 55 sorgenti
92.29.32↔	Brachiterapia interstiziale con impianto di emettitori permanenti, da 11 a 15 sorgenti	92.29.3b↔	Brachiterapia interstiziale con impianto di emettitori permanenti, da 56 a 60 sorgenti
92.29.33↔	Brachiterapia interstiziale con impianto di emettitori permanenti, da 16 a 20 sorgenti	92.29.3c↔	Brachiterapia interstiziale con impianto di emettitori permanenti, da 61 a 65 sorgenti
92.29.34↔	Brachiterapia interstiziale con impianto di emettitori permanenti, da 21 a 25 sorgenti	92.29.3d↔	Brachiterapia interstiziale con impianto di emettitori permanenti, da 66 a 70 sorgenti
92.29.35↔	Brachiterapia interstiziale con impianto di emettitori permanenti, da 26 a 30 sorgenti	92.29.3e↔	Brachiterapia interstiziale con impianto di emettitori permanenti, da 71 sorgenti e più
92.29.36↔	Brachiterapia interstiziale con impianto di emettitori permanenti, da 31 a 35 sorgenti		

## Procedura D12-2

00.63↔	Inserzione percutanea di stent(s) dell'arteria carotide	01.24.99↔	Altra craniotomia, altro
00.64↔	Inserzione percutanea di stent(s) di altre arterie precerebrali (extracraniche)	01.25.00↔	Altra craniectomia, NAS
00.65.00↔	Inserzione percutanea di altro(i) stent vascolare(i) intracranico(i), NAS	01.25.10↔	Altra craniectomia con decompressione
00.65.11↔	Inserzione percutanea transluminale di microstent(s) vascolari intracranici	01.25.11↔	Altra craniectomia per evacuazione di ematoma epidurale
00.65.99↔	Inserzione percutanea di altro(i) stent vascolare(i) intracranico(i), altro	01.25.12↔	Altra craniectomia per evacuazione di empiema epidurale
00.67.00↔	Inserzione percutanea di stent vascolare(i) centrale(i), NAS	01.25.13↔	Altra craniectomia per rimozione di corpo estraneo dalle ossa del cranio o dallo spazio epidurale
00.67.10↔	Inserzione percutanea di stent vascolare(i) nella vena cava	01.25.14↔	Altra craniectomia, Inserzione di materiale alloplastico o di sistema di somministrazione farmacologica nelle ossa del cranio o nello spazio epidurale
00.67.20↔	Inserzione percutanea di stent vascolare(i) nella vena porta	01.25.19↔	Altra craniectomia, per drenaggio di liquido epidurale o per altri motivi
00.67.99↔	Inserzione percutanea di stent vascolare(i) centrale(i), altro	01.25.20↔	Altra craniectomia, Nuova craniectomia con inserzione di drenaggio
01.24.00↔	Altra craniotomia, NAS	01.25.21↔	Altra craniectomia, Nuova craniectomia per rimozione di materiale alloplastico o di sistema di somministrazione farmacologica dalle ossa del cranio o dallo spazio epidurale
01.24.10↔	Altra craniotomia con decompressione	01.25.99↔	Altra craniectomia, altro
01.24.11↔	Altra craniotomia per evacuazione di ematoma epidurale	04.71↔	Anastomosi ipoglosso-facciale
01.24.12↔	Altra craniotomia per evacuazione di empiema epidurale	04.72↔	Anastomosi accessorio-facciale
01.24.13↔	Altra craniotomia, Inserzione di materiale alloplastico o di sistema di somministrazione farmacologica nelle ossa del cranio o nello spazio epidurale	04.74.00↔	Altre anastomosi di nervi cranici o periferici, NAS
01.24.14↔	Altra craniotomia, rimozione di materiale alloplastico o di sistema di somministrazione farmacologica dalle ossa del cranio o dallo spazio epidurale	04.74.10↔	Anastomosi fascio-fasciale di nervo
01.24.15↔	Altra craniotomia, Rimozione di corpo estraneo dalle ossa del cranio o dallo spazio epidurale	04.74.11↔	Anastomosi intercosto-fascicolare di nervo
01.24.16↔	Altra craniotomia, altro drenaggio di liquido epidurale o per altri motivi	04.74.99↔	Altre anastomosi di nervi cranici o periferici, altro
01.24.20↔	Craniotomia della calotta quale approccio chirurgico, NAS	04.92.00↔	Inserzione o sostituzione di elettrodo(i) di neurostimolatore periferico, NAS
01.24.21↔	Trapanazione della calotta quale approccio chirurgico	04.92.10↔	Inserzione o sostituzione di elettrodo(i) di neurostimolatore periferico temporaneo, sistema a elettrodo singolo, (stimolazione di prova)
01.24.22↔	Apertura del cranio guidata da stereotassi attraverso la calotta quale approccio chirurgico	04.92.11↔	Inserzione o sostituzione di elettrodo(i) di neurostimolatore periferico temporaneo, sistema a più elettrodi, (stimolazione di prova)
01.24.29↔	Craniotomia della calotta quale approccio chirurgico, altro	04.92.20↔	Inserzione o sostituzione di elettrodo(i) di neurostimolatore periferico permanente, elettrodo cilindrico, sistema a elettrodo singolo, percutanea
01.24.30↔	Approccio alla base del cranio, NAS	04.92.21↔	Inserzione o sostituzione di elettrodo(i) di neurostimolatore periferico permanente, elettrodo cilindrico, sistema a più elettrodi, percutanea
01.24.31↔	Approccio alla base del cranio, transorale	04.92.30↔	Inserzione o sostituzione di elettrodo(i) di neurostimolatore periferico permanente, elettrodo piatto, sistema a elettrodo singolo, chirurgica a cielo aperto
01.24.32↔	Approccio alla base del cranio, transorale con scissione del palato molle	04.92.31↔	Inserzione o sostituzione di elettrodo(i) di neurostimolatore periferico permanente, elettrodo piatto, sistema a più elettrodi, chirurgica a cielo aperto
01.24.33↔	Approccio alla base del cranio, transorale con apertura sia del palato molle che del palato duro	04.92.40↔	Inserzione o sostituzione di elettrodo stimolatore del nervo vago
01.24.34↔	Approccio alla base del cranio, transfenoidale	04.92.99↔	Inserzione o sostituzione di elettrodo(i) di neurostimolatore periferico, altro
01.24.35↔	Approccio alla base del cranio, transetmoidale	05.21↔	Gangliectomia sfenopalatina
01.24.36↔	Approccio alla base del cranio, transmastoidale	05.22↔	Simpatectomia cervicale
01.24.37↔	Approccio alla base del cranio, translabyrinthico	05.25↔	Simpatectomia periarteriosa
01.24.38↔	Approccio alla base del cranio, transpiramidale	05.26↔	Simpatectomia toracica
01.24.39↔	Approccio alla base del cranio, altro		
01.24.3a↔	Approccio alla base del cranio, transcondilico		
01.24.3b↔	Approccio alla base del cranio, transorbitale		
01.24.3c↔	Approccio alla base del cranio, con osteotomia tipo Le Fort I		
01.24.3d↔	Approccio alla base del cranio, transnasale-transcribriforme		
01.24.3e↔	Approccio alla base del cranio, transnasale-transclivale		
01.24.3f↔	Approccio alla base del cranio, transorale-transclivale		
01.24.3g↔	Approccio alla base del cranio, transnasale-transpterigoideo		

05.29↔	Altre simpatectomie e gangliectomie	39.59.20↔	Trasposizione di altre arterie addominali
16.63↔	Revisione della cavità dopo enucleazione con innesto	39.59.21↔	Trasposizione di arterie dell'arto inferiore
16.64↔	Altra revisione della cavità dopo enucleazione	39.59.29↔	Trasposizione di arterie, altro
16.66↔	Altra revisione di eviscerazione della cavità orbitale	39.59.30↔	Altra riparazione di vasi del capo e del collo, NAS
16.81↔	Riparazione di ferita dell'orbita	39.59.31↔	Altra riparazione di vasi intracranici
27.62.00↔	Correzione di palatoschisi, NAS	39.59.32↔	Altra riparazione del tratto extracranico dell'arteria vertebrale
27.62.10↔	Ricostruzione plastica primaria del palato osseo senza innesto osseo	39.59.33↔	Altra riparazione di arterie extracraniche del capo e del collo, altro
27.62.11↔	Ricostruzione plastica primaria del palato osseo con innesto osseo	39.59.34↔	Altra riparazione della vena giugulare
27.62.20↔	Ricostruzione plastica secondaria del palato osseo senza innesto osseo	39.59.39↔	Altra riparazione di vasi del capo e del collo, altro
27.62.99↔	Correzione di palatoschisi, altro	39.59.40↔	Altra riparazione di vasi dell'arto superiore, NAS
27.63.00↔	Revisione di correzione di palatoschisi, NAS	39.59.41↔	Altra riparazione di arterie dell'arto superiore, NAS
27.63.10↔	Revisione di correzione di palatoschisi, Gnatoplastica	39.59.42↔	Altra riparazione della vena succlavia, vena ascellare e vena brachiocefalica
27.63.11↔	Revisione di correzione di palatoschisi, Gnatoplastica con osteoplastica	39.59.48↔	Altra riparazione di altre vene profonde dell'arto superiore
27.63.20↔	Revisione di correzione di palatoschisi, Correzione secondaria di gnatoschisi	39.59.49↔	Altra riparazione di vasi dell'arto superiore, altro
27.63.99↔	Revisione di correzione di palatoschisi, altro	39.59.50↔	Altra riparazione di vasi toracici, NAS
29.31↔	Miotomia cricofaringea	39.59.51↔	Altra riparazione dell'aorta toracica
34.03↔	Riapertura di toracotomia	39.59.52↔	Altra riparazione dell'arteria polmonare
38.32.00↔	Resezione di altri vasi del capo e del collo con anastomosi, NAS	39.59.53↔	Altra riparazione di arterie toraciche, altro
38.32.10↔	Resezione di arterie extracraniche del capo e del collo con anastomosi	39.59.54↔	Altra riparazione della vena polmonare
38.32.20↔	Resezione di arterie extracraniche del capo e del collo con anastomosi, NAS	39.59.55↔	Altra riparazione della vena cava superiore
38.32.21↔	Resezione della vena giugulare con anastomosi	39.59.59↔	Altra riparazione di vasi toracici, altro
38.32.22↔	Resezione di vene extracraniche superficiali del capo e del collo con anastomosi	39.59.60↔	Altra riparazione di arterie addominali, NAS
38.32.99↔	Resezione di altri vasi del capo e del collo con anastomosi, altro	39.59.61↔	Altra riparazione dell'aorta addominale
38.42↔	Resezione di altri vasi del capo e collo con sostituzione	39.59.62↔	Altra riparazione del tronco celiaco
39.49.00↔	Altra revisione di interventi vascolari, NAS	39.59.63↔	Altra riparazione dell'arteria gastrica
39.49.10↔	Revisione di anastomosi vascolare	39.59.64↔	Altra riparazione dell'arteria epatica
39.49.20↔	Revisione di impianto vascolare	39.59.65↔	Altra riparazione dell'arteria splenica
39.49.21↔	Sostituzione di impianto vascolare	39.59.66↔	Altra riparazione dell'arteria renale
39.49.22↔	Rimozione di impianto vascolare	39.59.67↔	Altra riparazione dell'arteria mesenterica
39.49.30↔	Sostituzione di condotto cardiaco	39.59.68↔	Altra riparazione dell'arteria iliaca
39.49.99↔	Altra revisione di interventi vascolari, altro	39.59.69↔	Altra riparazione di arterie addominali, altro
39.50.00↔	Angioplastica o aterectomia di altro(i) vaso(i) non coronarico(i), NAS	39.59.70↔	Altra riparazione di vene addominali, NAS
39.50.10↔	Angioplastica o aterectomia di altro(i) vaso(i) non coronarico(i), con palloncino, NAS	39.59.71↔	Altra riparazione della vena cava inferiore
39.50.11↔	Angioplastica o aterectomia di altro(i) vaso(i) non coronarico(i), con palloncino semplice	39.59.72↔	Altra riparazione della vena iliaca
39.50.12↔	Angioplastica o aterectomia di altro(i) vaso(i) non coronarico(i), con palloncino cutting	39.59.79↔	Altra riparazione di vene addominali, altro
39.50.13↔	Angioplastica o aterectomia di altro(i) vaso(i) non coronarico(i), con palloncino per crioplastica	39.59.80↔	Altra riparazione di vasi dell'arto inferiore, NAS
39.50.14↔	Angioplastica o aterectomia di altro(i) vaso(i) non coronarico(i), con palloncino a rilascio di sostanza medicamentosa	39.59.81↔	Altra riparazione di arterie dell'arto inferiore
39.50.19↔	Angioplastica o aterectomia di altro(i) vaso(i) non coronarico(i), con altro palloncino	39.59.82↔	Altra riparazione della vena femorale
39.50.20↔	Angioplastica con lama o laser di altro(i) vaso(i) non coronarico(i)	39.59.83↔	Altra riparazione della vena poplitea
39.50.21↔	Angioplastica con trombectomia di altro(i) vaso(i) non coronarico(i)	39.59.88↔	Altra riparazione di altre vene profonde dell'arto inferiore
39.50.99↔	Angioplastica o aterectomia di altro(i) vaso(i) non coronarico(i), altro	39.59.89↔	Altra riparazione di vasi dell'arto inferiore, altro
39.52.99↔	Altra riparazione di aneurismi, altro	39.59.90↔	Altra riparazione di vasi, valvuloplastica venosa
39.59.10↔	Trasposizione di arterie, NAS	39.71.00↔	Impianto endovascolare di protesi nell'aorta addominale, NAS
39.59.11↔	Trasposizione del tratto extracranico dell'arteria vertebrale	39.71.10↔	Impianto endovascolare di protesi nell'aorta addominale, aorto-iliaca, senza fenestrazione o diramazione
39.59.12↔	Trasposizione di altre arterie extracraniche del capo e del collo	39.71.11↔	Impianto endovascolare di protesi nell'aorta addominale, aorto-iliaca, con fenestrazione o diramazione
39.59.13↔	Trasposizione di arterie dell'arto superiore	39.71.12↔	Impianto endovascolare di protesi nell'aorta addominale, protesi della biforcazione, aorto-bi-iliaca, senza fenestrazione o diramazione
39.59.14↔	Trasposizione di arterie toraciche	39.71.13↔	Impianto endovascolare di protesi nell'aorta addominale, protesi della biforcazione, aorto-bi-iliaca, con fenestrazione o diramazione
39.59.15↔	Trasposizione dell'arteria gastrica, arteria epatica e arteria splenica	39.71.14↔	Impianto endovascolare di lembi nell'aorta addominale, protesi tubolare, aortica, senza fenestrazione o diramazione
39.59.16↔	Trasposizione dell'arteria renale	39.71.15↔	Impianto endovascolare di lembi nell'aorta addominale, protesi tubolare, aortica, con fenestrazione o diramazione
39.59.17↔	Trasposizione dell'arteria mesenterica	39.71.99↔	Impianto endovascolare di protesi nell'aorta addominale, altro
39.59.18↔	Trasposizione di altre arterie viscerali	39.72.00↔	Riparazione o occlusione endovascolare dei vasi della testa e del collo, NAS
39.59.19↔	Trasposizione dell'arteria iliaca	39.72.10↔	Embolizzazione selettiva di vasi intracranici, NAS
		39.72.11↔	Embolizzazione selettiva di vasi intracranici con particelle o spirali metalliche
		39.72.12↔	Embolizzazione selettiva di vasi intracranici con liquidi embolizzanti, palloncini o ombrellini
		39.72.13↔	Embolizzazione selettiva di vasi intracranici mediante stent(s) come deviatori di flusso
		39.72.14↔	Embolizzazione selettiva di vasi intracranici con sostanza adesiva

39.72.19↔	Embolizzazione selettiva di vasi intracranici, altro	39.76.69↔	Trombectomia percutanea di vaso(i) (extracranico(i)) precerebrale(i), altro
39.72.20↔	Embolizzazione selettiva di vasi extracranici del capo e del collo, NAS	39.76.70↔	Rimozione percutanea di corpo estraneo endovascolare da vaso (i) extracranico(i) della testa e del collo
39.72.21↔	Embolizzazione selettiva di vasi extracranici del capo e del collo con particelle o spirali metalliche	39.76.99↔	Intervento endovascolare percutaneo transluminale su vaso(i) (extracranico(i)) precerebrale(i), altro
39.72.22↔	Embolizzazione selettiva di vasi extracranici del capo e del collo con liquidi embolizzanti, palloncini o ombrellini	39.77.50↔	Trombolisi percutanea selettiva di vaso(i) intracranico(i)
39.72.24↔	Embolizzazione selettiva di vasi extracranici della testa e del collo con sostanza adesiva	39.77.70↔	Rimozione percutanea di corpo estraneo endovascolare da vaso (i) intracranico(i)
39.72.29↔	Embolizzazione selettiva di vasi extracranici del capo e del collo, altro	39.79.11↔	Impianto endovascolare di protesi in vasi viscerali
39.72.30↔	Embolizzazione percutanea-transluminale di malformazioni vascolari mediante microcatetere, NAS	39.79.12↔	Impianto endovascolare di protesi in vasi pelvici
39.72.31↔	Embolizzazione percutanea-transluminale di malformazioni vascolari mediante microcatetere, impiego di un microcatetere	39.79.13↔	Impianto endovascolare di protesi in vasi addominali
39.72.32↔	Embolizzazione percutanea-transluminale di malformazioni vascolari mediante microcatetere, impiego di due microcateteri	39.79.19↔	Impianto endovascolare di protesi in altri vasi, altro
39.72.33↔	Embolizzazione percutanea-transluminale di malformazioni vascolari mediante microcatetere, impiego di tre microcateteri	39.79.20↔	Embolizzazione o occlusione mediante spirali di altri vasi, NAS
39.72.34↔	Embolizzazione percutanea-transluminale di malformazioni vascolari mediante microcatetere, impiego di quattro microcateteri	39.79.21↔	Embolizzazione o occlusione mediante spirali dell'arto superiore
39.72.35↔	Embolizzazione percutanea-transluminale di malformazioni vascolari mediante microcatetere, impiego di cinque microcateteri	39.79.22↔	Embolizzazione o occlusione mediante spirali dell'aorta
39.72.36↔	Embolizzazione percutanea-transluminale di malformazioni vascolari mediante microcatetere, impiego di sei e più microcateteri	39.79.24↔	Embolizzazione o occlusione mediante spirali di vasi toracici
39.72.99↔	Riparazione o occlusione endovascolare dei vasi della testa e del collo, altro	39.79.25↔	Embolizzazione o occlusione mediante spirali di vasi viscerali
39.73.00↔	Impianto endovascolare di protesi nell'aorta toracica, NAS	39.79.26↔	Embolizzazione o occlusione mediante spirali di vasi addominali
39.73.10↔	Impianto endovascolare di protesi nell'aorta toracica, senza fenestrazione o diramazione	39.79.27↔	Embolizzazione o occlusione mediante spirali dell'arto inferiore
39.73.11↔	Impianto endovascolare di protesi nell'aorta toracica, con fenestrazione o diramazione	39.79.28↔	Embolizzazione o occlusione mediante spirali di vasi spinali
39.73.20↔	Impianto endovascolare di protesi nell'aorta toracoaddominale, NAS	39.79.29↔	Embolizzazione o occlusione mediante spirali di altri vasi, altro
39.73.99↔	Impianto endovascolare di protesi nell'aorta toracica, altro	39.79.30↔	Embolizzazione selettiva con liquidi embolizzanti di altri vasi, NAS
39.75.01↔	Intervento vascolare percutaneo transluminale, altri vasi, rimozione di corpo estraneo con catetere di recupero, a cestello, ecc.	39.79.31↔	Embolizzazione selettiva con liquidi embolizzanti di vasi dell'arto superiore
39.75.10↔	Intervento vascolare percutaneo transluminale, altri vasi, sistema di cateteri per ricanalizzazione su occlusione totale	39.79.32↔	Embolizzazione selettiva con liquidi embolizzanti dell'aorta
39.75.11↔	Intervento vascolare percutaneo transluminale, altri vasi, trombectomia rotazionale	39.79.34↔	Embolizzazione selettiva con liquidi embolizzanti di vasi toracici
39.75.12↔	Intervento vascolare percutaneo transluminale, altri vasi, angioplastica con laser	39.79.35↔	Embolizzazione selettiva con liquidi embolizzanti di vasi viscerali
39.75.13↔	Intervento vascolare percutaneo transluminale, altri vasi, sistema antiemboli (vasi periferici o viscerali)	39.79.36↔	Embolizzazione selettiva con liquidi embolizzanti di vasi addominali
39.75.14↔	Intervento vascolare percutaneo transluminale, altri vasi, atrectomia	39.79.37↔	Embolizzazione selettiva con liquidi embolizzanti di vasi dell'arto inferiore
39.75.15↔	Intervento vascolare percutaneo transluminale, altri vasi, trombolisi selettiva	39.79.38↔	Embolizzazione selettiva con liquidi embolizzanti di vasi spinali
39.75.16↔	Intervento vascolare percutaneo transluminale, altri vasi, trombolisi selettiva, assistita ecograficamente	39.79.39↔	Embolizzazione selettiva con liquidi embolizzanti di altri vasi, altro
39.76.00↔	Intervento endovascolare percutaneo transluminale su vaso(i) (extracranico(i)) precerebrale(i), NAS	39.79.40↔	Embolizzazione selettiva con palloncini staccabili di altri vasi, NAS
39.76.10↔	Angioplastica percutanea di vaso(i) (extracranico(i)) precerebrale(i) con palloncino	39.79.41↔	Embolizzazione selettiva con palloncini staccabili di vasi dell'arto superiore
39.76.20↔	Angioplastica percutanea di vaso(i) (extracranico(i)) precerebrale(i) con lama	39.79.42↔	Embolizzazione selettiva con palloncini staccabili dell'aorta
39.76.30↔	Angioplastica percutanea di vaso(i) (extracranico(i)) precerebrale(i) con laser	39.79.44↔	Embolizzazione selettiva con palloncini staccabili di vasi toracici
39.76.40↔	Aterectomia percutanea di vaso(i) (extracranico(i)) precerebrale (i)	39.79.45↔	Embolizzazione selettiva con palloncini staccabili di vasi viscerali
39.76.50↔	Trombolisi selettiva percutanea di vaso(i) extracranico(i) della testa e del collo	39.79.46↔	Embolizzazione selettiva con palloncini staccabili di vasi addominali
39.76.60↔	Trombectomia percutanea di vaso(i) (extracranico(i)) precerebrale(i), NAS	39.79.47↔	Embolizzazione selettiva con palloncini staccabili di vasi spinali
39.76.61↔	Trombectomia percutanea rotazionale di vaso(i) (extracranico(i)) precerebrale(i)	39.79.48↔	Embolizzazione selettiva con palloncini staccabili di vasi dell'arto inferiore
39.76.62↔	Trombectomia percutanea di vaso(i) extracranico(i) con stent	39.79.49↔	Embolizzazione selettiva con palloncini staccabili di altri vasi, altro
		39.79.50↔	Embolizzazione selettiva con filtri di altri vasi, NAS
		39.79.51↔	Embolizzazione selettiva con filtri di vasi dell'arto superiore
		39.79.52↔	Embolizzazione selettiva con filtri dell'aorta
		39.79.54↔	Embolizzazione selettiva con filtri di vasi toracici
		39.79.55↔	Embolizzazione selettiva con filtri di vasi viscerali
		39.79.56↔	Embolizzazione selettiva con filtri di vasi addominali
		39.79.57↔	Embolizzazione selettiva con filtri di vasi dell'arto inferiore
		39.79.58↔	Embolizzazione selettiva con filtri di vasi spinali
		39.79.59↔	Embolizzazione selettiva con filtri di altri vasi, altro
		39.79.60↔	Embolizzazione selettiva con particelle di altri vasi, NAS
		39.79.61↔	Embolizzazione selettiva con particelle di vasi dell'arto superiore
		39.79.62↔	Embolizzazione selettiva con particelle dell'aorta
		39.79.64↔	Embolizzazione selettiva con particelle di vasi toracici
		39.79.65↔	Embolizzazione selettiva con particelle di vasi viscerali
		39.79.66↔	Embolizzazione selettiva con particelle di vasi addominali
		39.79.67↔	Embolizzazione selettiva con particelle di vasi dell'arto inferiore
		39.79.68↔	Embolizzazione selettiva con particelle di vasi spinali
		39.79.69↔	Embolizzazione selettiva con particelle di altri vasi, altro
		39.79.70↔	Occlusione mediante cateterismo con laser di arterie, altri vasi, NAS

39.79.71↔	Occlusione mediante cateterismo con laser, di arterie dell'arto superiore	40.3x.25↔	Linfadenectomia regionale in corso di altro intervento, inguinale
39.79.72↔	Occlusione mediante cateterismo con laser, dell'aorta	40.3x.26↔	Linfadenectomia regionale in corso di altro intervento, mediastinica e peribronchiale
39.79.74↔	Occlusione mediante cateterismo con laser, di vasi toracici	40.3x.29↔	Linfadenectomia regionale in corso di altro intervento, altro
39.79.75↔	Occlusione mediante cateterismo con laser, di vasi dell'arto inferiore	40.9x.00↔	Altri interventi sulle strutture linfatiche, NAS
39.79.76↔	Occlusione mediante cateterismo con laser, di vasi viscerali	40.9x.10↔	Anastomosi per correzione di linfedema
39.79.77↔	Occlusione mediante cateterismo con laser, di vasi addominali	40.9x.20↔	Incisione di linfocele
39.79.79↔	Occlusione mediante cateterismo con laser di arterie, altri vasi, altro	40.9x.30↔	Drenaggio di linfedema
39.79.80↔	Occlusione mediante cateterismo con radiofrequenza di arterie, altri vasi, NAS	40.9x.40↔	Puntura terapeutica percutanea di linfocele
39.79.81↔	Occlusione mediante cateterismo con radiofrequenza, di arterie dell'arto superiore	40.9x.99↔	Altri interventi sulle strutture linfatiche, altro
39.79.82↔	Occlusione mediante cateterismo con radiofrequenza dell'aorta	42.01↔	Incisione di membrana dell'esofago
39.79.84↔	Occlusione mediante cateterismo con radiofrequenza di vasi toracici	42.09.00↔	Altra incisione dell'esofago, NAS
39.79.85↔	Occlusione mediante cateterismo con radiofrequenza di vasi dell'arto inferiore	42.09.11↔	Altra incisione dell'esofago, chirurgica a cielo aperto
39.79.86↔	Occlusione mediante cateterismo con radiofrequenza di vasi viscerali	42.09.12↔	Altra incisione dell'esofago, per via laparoscopica
39.79.87↔	Occlusione mediante cateterismo con radiofrequenza di vasi addominali	42.09.99↔	Altra incisione dell'esofago, altro
39.79.89↔	Occlusione mediante cateterismo con radiofrequenza di altri vasi, altro	42.40↔	Esofagectomia, NAS
39.90.00↔	Inserzione di stent(s) di vasi periferici senza liberazione di sostanza medicamentosa, NAS	42.41.00↔	Esofagectomia parziale, NAS
39.90.10↔	Inserzione di stent(s) vascolari in vasi non cardiaci, bare stents	42.41.10↔	Esofagectomia parziale, senza ricostituzione della continuità
39.90.11↔	Inserzione di stent(s) vascolari in vasi non cardiaci, stents bioassorbibili	42.41.20↔	Esofagectomia parziale, con ricostituzione della continuità
39.90.12↔	Inserzione di stent(s) vascolari in vasi non cardiaci, stents di grande diametro NAS	42.41.99↔	Esofagectomia parziale, altro
39.90.13↔	Inserzione di stent(s) vascolari in vasi non cardiaci, stents di grande diametro non ricoperti	42.42.00↔	Esofagectomia totale, NAS
39.90.14↔	Inserzione di stent(s) vascolari in vasi non cardiaci, stents di grande diametro ricoperti	42.42.10↔	Esofagectomia totale, senza ricostituzione della continuità
39.90.15↔	Inserzione di stent(s) vascolari in vasi non cardiaci, stents ricoperti (stentgraft) in vasi non aneurismatici	42.42.20↔	Esofagectomia totale, con ricostituzione della continuità, transmediastinica
39.90.16↔	Inserzione di stent(s) vascolari in vasi non cardiaci, stent ricoperti (stentgraft) con superficie bioattiva	42.42.21↔	Esofagectomia totale, con ricostituzione della continuità, per via toracoaddominale
39.90.17↔	Inserzione di stent(s) di vasi periferici, stent multistrato	42.42.29↔	Esofagectomia totale, con ricostituzione della continuità, per altra via
39.90.19↔	Inserzione di stent(s) vascolari in vasi non cardiaci, altri stents	42.42.99↔	Esofagectomia totale, altro
39.90.30↔	Inserzione di stent(s) extralunghi (> 10 cm) in vasi non cardiaci, NAS	42.51.00↔	Esofago-esofagostomia intratoracica, NAS
39.90.31↔	Inserzione di bare stent(s) extralunghi (> 10 cm) in vasi non cardiaci	42.51.10↔	Esofago-esofagostomia intratoracica, Ricostruzione del passaggio esofageo per atresia e riparazione di fistola tracheoesofagea congenita
39.90.32↔	Inserzione di stent(s) ricoperti extralunghi (> 10 cm) in vasi non cardiaci	42.51.99↔	Esofago-esofagostomia intratoracica, altro
39.90.39↔	Inserzione di stent(s) extralunghi (> 10 cm) in vasi non cardiaci, altro	42.52↔	Esofago-gastrostomia intratoracica
39.90.99↔	Inserzione di stent(s) di vasi periferici senza liberazione di sostanza medicamentosa, altro	42.53↔	Anastomosi esofagea intratoracica con interposizione di intestino tenue
40.3x.10↔	Linfadenectomia regionale quale intervento indipendente, NAS	42.54↔	Altra esofago-enteranastomosi intratoracica
40.3x.11↔	Linfadenectomia regionale quale intervento indipendente, cervicale	42.55↔	Anastomosi esofagea intratoracica con interposizione di colon
40.3x.12↔	Linfadenectomia regionale quale intervento indipendente, ascellare	42.56↔	Altra esofagocolostomia intratoracica
40.3x.13↔	Linfadenectomia regionale quale intervento indipendente, para-aortica, pelvica, otturatoria o iliaca	42.58↔	Anastomosi esofagea intratoracica con altra interposizione
40.3x.14↔	Linfadenectomia regionale quale intervento indipendente, inguinale, chirurgica a cielo aperto	42.59↔	Altra anastomosi esofagea intratoracica
40.3x.15↔	Linfadenectomia regionale quale intervento indipendente, inguinale, per via laparoscopica	42.61↔	Esofago-esofagostomia presternale
40.3x.16↔	Linfadenectomia regionale quale intervento indipendente, mediastinica e peribronchiale	42.62↔	Esofago-gastrostomia presternale
40.3x.19↔	Linfadenectomia regionale quale intervento indipendente, altro	42.63↔	Anastomosi esofagea presternale con interposizione di intestino tenue
40.3x.21↔	Linfadenectomia regionale in corso di altro intervento, cervicale	42.64↔	Altra esofagoenterostomia presternale
40.3x.22↔	Linfadenectomia regionale in corso di altro intervento, ascellare	42.65↔	Anastomosi esofagea presternale con interposizione di colon
40.3x.23↔	Linfadenectomia regionale in corso di altro intervento, para-aortica, pelvica o iliaca	42.66↔	Altra esofagocolostomia presternale
40.3x.24↔	Linfadenectomia regionale in corso di altro intervento, otturatoria	42.68↔	Altra anastomosi esofagea presternale con interposizione
		42.69↔	Altra anastomosi presternale dell'esofago
		42.7x.00↔	Esofagomiotomia, NAS
		42.7x.11↔	Esofagomiotomia, chirurgica a cielo aperto
		42.7x.12↔	Esofagomiotomia, per via laparoscopica
		42.7x.21↔	Esofagomiotomia, faringocervicale, chirurgica a cielo aperto
		42.7x.22↔	Esofagomiotomia, faringocervicale, per via laparoscopica
		42.7x.31↔	Esofagomiotomia, chirurgica a cielo aperto
		42.7x.32↔	Esofagomiotomia, per via laparoscopica
		42.7x.99↔	Esofagomiotomia, altro
		42.85↔	Riparazione di stenosi esofagea
		42.87↔	Altra innesto dell'esofago
		44.44↔	Embolizzazione mediante catetere per sanguinamento gastrico o duodenale
		83.82.10↔	Innesto di fascia, Testa e collo
		83.82.11↔	Innesto di fascia, Spalla e ascella
		83.82.12↔	Innesto di fascia, Braccio e gomito
		83.82.13↔	Innesto di fascia, Avambraccio
		83.82.14↔	Innesto di fascia, Parete toracica, addome e dorso
		83.82.15↔	Innesto di fascia, Regione inguinale e genitale e natiche
		83.82.16↔	Innesto di fascia, Estremità inferiore
		83.82.19↔	Innesto di fascia, Altra localizzazione



83.82.20↔	Innesto di lembo muscolare o fasciale locale, Testa e collo	86.4x.27↔	Asportazione radicale di lesione della cute della regione addominale con innesto o trasposizione di cute
83.82.21↔	Innesto di lembo muscolare o fasciale locale, Spalla e ascella	86.4x.28↔	Asportazione radicale di lesione della cute della regione inguinale e genitale con innesto o trasposizione di cute
83.82.22↔	Innesto di lembo muscolare o fasciale locale, Braccio e gomito	86.4x.29↔	Asportazione radicale di lesione della cute di altra localizzazione con innesto o trasposizione di cute
83.82.23↔	Innesto di lembo muscolare o fasciale locale, Avambraccio	86.4x.2a↔	Asportazione radicale di lesione della cute delle natiche con innesto o trasposizione di cute
83.82.24↔	Innesto di lembo muscolare o fasciale locale, Parete toracica, addome e dorso	86.4x.2b↔	Asportazione radicale di lesione della cute delle estremità inferiori con innesto o trasposizione di cute
83.82.25↔	Innesto di lembo muscolare o fasciale locale, Regione inguinale e genitale e natiche	86.4x.99↔	Asportazione radicale di lesione della cute, altro
83.82.26↔	Innesto di lembo muscolare o fasciale locale, Estremità inferiore	86.71↔	Allestimento e prelievo di lembi pedunculati o liberi
83.82.29↔	Innesto di lembo muscolare o fasciale locale, Altra localizzazione	86.81↔	Riparazione di difetti del viso
83.82.30↔	Innesto di lembo osteomiocutaneo o osteofasciocutaneo, Testa e collo	86.82↔	Ritidectomia facciale
83.82.31↔	Innesto di lembo osteomiocutaneo o osteofasciocutaneo, Spalla e ascella	86.83.00↔	Intervento di plastica riduttiva e liposuzione, NAS
83.82.32↔	Innesto di lembo osteomiocutaneo o osteofasciocutaneo, Braccio e gomito	86.83.09↔	Intervento di plastica riduttiva e liposuzione, altro
83.82.33↔	Innesto di lembo osteomiocutaneo o osteofasciocutaneo, Avambraccio	86.83.11↔	Intervento di plastica riduttiva su capo e collo
83.82.34↔	Innesto di lembo osteomiocutaneo o osteofasciocutaneo, Parete toracica, addome e dorso	86.83.12↔	Intervento di plastica riduttiva su spalla e braccio
83.82.35↔	Innesto di lembo osteomiocutaneo o osteofasciocutaneo, Regione inguinale e genitale e natiche	86.83.13↔	Intervento di plastica riduttiva sull'avambraccio
83.82.36↔	Innesto di lembo osteomiocutaneo o osteofasciocutaneo, Estremità inferiore	86.83.14↔	Intervento di plastica riduttiva sulla mano
83.82.39↔	Innesto di lembo osteomiocutaneo o osteofasciocutaneo, Altra localizzazione	86.83.1a↔	Intervento di plastica riduttiva sull'addome
83.82.40↔	Innesto di altro lembo con anastomosi microvascolare da muscolo o fascia, Testa e collo	86.83.1b↔	Intervento di plastica riduttiva su schiena o fianchi
83.82.41↔	Innesto di altro lembo con anastomosi microvascolare da muscolo o fascia, Spalla e ascella	86.83.1c↔	Intervento di plastica riduttiva sincrono su addome, fianchi nonché schiena
83.82.42↔	Innesto di altro lembo con anastomosi microvascolare da muscolo o fascia, Braccio e gomito	86.83.1d↔	Intervento di plastica riduttiva sulla regione inguinale e genitale
83.82.43↔	Innesto di altro lembo con anastomosi microvascolare da muscolo o fascia, Avambraccio	86.83.1e↔	Intervento di plastica riduttiva sulle natiche
83.82.44↔	Innesto di altro lembo con anastomosi microvascolari da muscolo o fascia, Parete toracica, addome e dorso	86.83.1f↔	Intervento di plastica riduttiva sulla coscia
83.82.45↔	Innesto di altro lembo con anastomosi microvascolari da muscolo o fascia, Regione inguinale e genitale e natiche	86.83.1g↔	Intervento di plastica riduttiva su gamba e piede
83.82.46↔	Innesto di altro lembo con anastomosi microvascolari da muscolo o fascia, Estremità inferiore	86.83.21↔	Aspirazione di tessuto adiposo
83.82.47↔	Innesto di altro lembo con anastomosi microvascolari da muscolo o fascia, Altra localizzazione	86.83.22↔	Liposuzione per trapianto
83.82.99↔	Innesto di muscoli o fasce, altro	86.93.10↔	Inserzione di espansore tissutale nel capo
83.92↔	Inserzione o sostituzione di stimolatore dei muscoli scheletrici	86.93.11↔	Inserzione di espansore tissutale nel collo
86.4x.00↔	Asportazione radicale di lesione della cute, NAS	86.93.12↔	Inserzione di espansore tissutale nella spalla e nel braccio
86.4x.10↔	Asportazione radicale di lesione della cute del capo con controllo istografico	86.93.13↔	Inserzione di espansore tissutale nell'avambraccio
86.4x.11↔	Asportazione radicale di lesione della cute del collo con controllo istografico	86.93.14↔	Inserzione di espansore tissutale nella mano
86.4x.13↔	Asportazione radicale di lesione della cute dell'avambraccio e della mano con controllo istografico	86.93.15↔	Inserzione di espansore tissutale nella parete toracica e nel dorso
86.4x.17↔	Asportazione radicale di lesione della cute della regione inguinale e genitale e delle natiche con controllo istografico	86.93.16↔	Inserzione di espansore tissutale nella regione addominale
86.4x.18↔	Asportazione radicale di lesione della cute delle estremità inferiori con controllo istografico	86.93.18↔	Inserzione di espansore tissutale nelle estremità inferiori
86.4x.19↔	Asportazione radicale di lesione della cute di altra localizzazione con controllo istografico	86.93.99↔	Inserzione di espansore tissutale, altro
86.4x.20↔	Asportazione radicale di lesione della cute del capo con innesto o trasposizione di cute	92.27.00↔	Impianto o inserzione di elementi radioattivi (brachiterapia con radionuclidi chiusi), superficie corporea, altra o NAS sede di applicazione
86.4x.21↔	Asportazione radicale di lesione della cute del collo con innesto o trasposizione di cute	92.27.10↔	Impianto o inserzione di elementi radioattivi (brachiterapia con radionuclidi chiusi), organi sessuali femminili, NAS
86.4x.22↔	Asportazione radicale di lesione della cute di spalla e ascella con innesto o trasposizione di cute	92.27.11↔	Impianto o inserzione di elementi radioattivi (brachiterapia con radionuclidi chiusi), in sede intrauterina
86.4x.23↔	Asportazione radicale di lesione della cute di braccio e gomito con innesto o trasposizione di cute	92.27.12↔	Impianto o inserzione di elementi radioattivi (brachiterapia con radionuclidi chiusi), in sede intravaginale
86.4x.24↔	Asportazione radicale di lesione della cute dell'avambraccio con innesto o trasposizione di cute	92.27.13↔	Impianto o inserzione di elementi radioattivi (brachiterapia con radionuclidi chiusi), in sede combinata intrauterina e intravaginale
86.4x.25↔	Asportazione radicale di lesione della cute della mano con innesto o trasposizione di cute	92.27.21↔	Impianto o inserzione di elementi radioattivi (brachiterapia con radionuclidi chiusi), superficie corporea
86.4x.26↔	Asportazione radicale di lesione della cute della parete toracica e del dorso con innesto o trasposizione di cute	92.27.22↔	Impianto o inserzione di elementi radioattivi (brachiterapia con radionuclidi chiusi), in sede intracavitaria
		92.27.23↔	Impianto o inserzione di elementi radioattivi (brachiterapia con radionuclidi chiusi), in sede endoluminale
		92.27.30↔	Impianto o inserzione di elementi radioattivi (brachiterapia con radionuclidi chiusi), vasi NAS
		92.27.31↔	Impianto o inserzione di elementi radioattivi (brachiterapia con radionuclidi chiusi), arterie coronarie
		92.27.39↔	Impianto o inserzione di elementi radioattivi (brachiterapia con radionuclidi chiusi), altri vasi
		92.27.40↔	Impianto o inserzione di elementi radioattivi (brachiterapia con radionuclidi chiusi), intraoperatoria
		92.27.70↔	Moulage radioattivi, NAS
		92.27.71↔	Moulage radioattivi: costruzione e applicazione di moulage radioattivi superficiali
		92.27.72↔	Moulage radioattivi: costruzione e applicazione di applicatori non impiegati sulla superficie corporea

92.27.73↔	Moulage radioattivi: costruzione e applicazione di applicatori oculari	92.29.19↔	Brachiterapia interstiziale con impianto di emettitori rimovibili monoplanari, altro
92.27.79↔	Moulage radioattivi, altro	92.29.21↔	Brachiterapia interstiziale con impianto volumetrico di emettitori rimovibili multiplanari, basso rateo di dose
92.28.00↔	Iniezione, instillazione o somministrazione per via orale di radioisotopi, NAS	92.29.22↔	Brachiterapia interstiziale con impianto volumetrico di emettitori rimovibili multiplanari, rateo di dose pulsata (pulsed dose rate)
92.28.01↔	Instillazione di radionuclidi aperti in articolazioni	92.29.23↔	Brachiterapia interstiziale con impianto volumetrico di emettitori rimovibili multiplanari, alto rateo di dose
92.28.02↔	Radioiodioterapia fino a 1,2 GBq I-131, senza somministrazione di tireotropina ricombinante (rh-TSH)	92.29.24↔	Brachiterapia con impianto di emettitori rimovibili multiplanari, alto rateo di dose, intraoperatoria
92.28.03↔	Radioiodioterapia fino a 1,2 GBq I-131, con somministrazione di tireotropina ricombinante (rh-TSH)	92.29.29↔	Brachiterapia interstiziale con impianto volumetrico di emettitori rimovibili multiplanari, altro
92.28.04↔	Radioiodioterapia da 1,2 a meno di 5 GBq I-131, senza somministrazione di tireotropina ricombinante (rh-TSH)	92.29.31↔	Brachiterapia interstiziale con impianto di emettitori permanenti, fino a 10 sorgenti
92.28.05↔	Radioiodioterapia da 1,2 a meno di 5 GBq I-131, con somministrazione di tireotropina ricombinante (rh-TSH)	92.29.32↔	Brachiterapia interstiziale con impianto di emettitori permanenti, da 11 a 15 sorgenti
92.28.06↔	Radioiodioterapia da 5 GBq I-131, senza somministrazione di tireotropina ricombinante (rh-TSH)	92.29.33↔	Brachiterapia interstiziale con impianto di emettitori permanenti, da 16 a 20 sorgenti
92.28.07↔	Radioiodioterapia da 5 GBq I-131, con somministrazione di tireotropina ricombinante (rh-TSH)	92.29.34↔	Brachiterapia interstiziale con impianto di emettitori permanenti, da 21 a 25 sorgenti
92.28.11↔	Terapia con radionuclidi aperti per metastasi ossee	92.29.35↔	Brachiterapia interstiziale con impianto di emettitori permanenti, da 26 a 30 sorgenti
92.28.13↔	Terapia radiorecettoriale con analoghi della somatostatina DOTA-coniugati	92.29.36↔	Brachiterapia interstiziale con impianto di emettitori permanenti, da 31 a 35 sorgenti
92.28.20↔	Radioimmunoterapia con 90Y ibritumomab tiuxetano, parenterale	92.29.37↔	Brachiterapia interstiziale con impianto di emettitori permanenti, da 36 a 40 sorgenti
92.28.21↔	Somministrazione parenterale di iodio-131-MIBG (metaiodobenzilguanidina)	92.29.38↔	Brachiterapia interstiziale con impianto di emettitori permanenti, da 41 a 45 sorgenti
92.28.22↔	Radioimmunoterapia con iodio-131 [I-131] tositumomab, parenterale	92.29.39↔	Brachiterapia interstiziale con impianto di emettitori permanenti, da 46 a 50 sorgenti
92.28.23↔	Radioimmunoterapia con altri anticorpi, parenterale	92.29.3a↔	Brachiterapia interstiziale con impianto di emettitori permanenti, da 51 a 55 sorgenti
92.28.31↔	Radio-chemioembolizzazione endovascolare selettiva con I-131-Lipiodol	92.29.3b↔	Brachiterapia interstiziale con impianto di emettitori permanenti, da 56 a 60 sorgenti
92.28.32↔	Terapia endovascolare selettiva con radionuclidi (SIRT) mediante embolizzazione con microsferi marcate con ittrio-90	92.29.3c↔	Brachiterapia interstiziale con impianto di emettitori permanenti, da 61 a 65 sorgenti
92.28.33↔	Brachiterapia endovascolare con renio-188	92.29.3d↔	Brachiterapia interstiziale con impianto di emettitori permanenti, da 66 a 70 sorgenti
92.28.99↔	Iniezione, instillazione o somministrazione per via orale di radioisotopi, altro	92.29.3e↔	Brachiterapia interstiziale con impianto di emettitori permanenti, da 71 sorgenti e più
92.29.11↔	Brachiterapia interstiziale con impianto di emettitori rimovibili monoplanari, basso rateo di dose		
92.29.12↔	Brachiterapia interstiziale con impianto di emettitori rimovibili monoplanari, rateo di dose pulsata (pulsed dose rate)		
92.29.13↔	Brachiterapia interstiziale con impianto di emettitori rimovibili monoplanari, alto rateo di dose		

**ADRG D13****Piccoli interventi su naso e orecchio**

Almeno una Procedura nella tabella D13-1

**DRG D13A****Piccoli interventi su naso e orecchio, età < 6 anni**

Età &lt; 6 anni

**DRG D13B****Piccoli interventi su naso e orecchio, età > 5 anni****Procedura D13-1**

20.01↔	Miringotomia con inserzione di drenaggio	28.6↔	Adenoidectomia senza tonsillectomia
22.01.00↔	Puntura dei seni paranasali per aspirazione o lavaggio, NAS	28.7x.00↔	Controllo di emorragia dopo tonsillectomia e adenoidectomia, NAS
22.01.10↔	Puntura dei seni paranasali per aspirazione o lavaggio, Puntura del seno mascellare	28.7x.10↔	Controllo di emorragia dopo tonsillectomia
22.01.11↔	Puntura del seno frontale (es. secondo Beck)	28.7x.11↔	Controllo di emorragia dopo adenoidectomia
22.01.99↔	Altra puntura dei seni paranasali per aspirazione o lavaggio, altro	28.7x.99↔	Controllo di emorragia dopo tonsillectomia e adenoidectomia, altro

**ADRG D15****Tracheostomia o seduta di irradiazione per agenti multiresistenti**

Procedura nella tabella D15-1 o Procedura nella tabella D15-2 e Procedura nella tabella D15-3

**DRG D15A****Tracheostomia o seduta di irradiazione e agente patogeno multiresistente, con CC estremamente gravi o impianto di endoprotesi dell'articolazione temporo-mandibolare**

PCCL &gt; 3 o Procedura nella tabella D15-4

**DRG D15B****Tracheostomia o irradiazione e agente patogeno multiresistente****Procedura D15-1**

31.11†↔	Tracheostomia temporanea	31.29†↔	Altra tracheostomia permanente
31.21†↔	Tracheostomia mediastinica	31.79.10†↔	Plastica di allargamento di tracheostomia

**Procedura D15-2**

92.20↔	Infusione d'isotopo radioattivo liquido	92.25.03↔	Teleradioterapia con elettroni, acceleratore lineare, irradiazione del corpo intero
92.21.00↔	Radioterapia superficiale: NAS	92.25.04↔	Teleradioterapia con elettroni, acceleratore lineare, radioterapia intraoperatoria
92.21.01↔	Radioterapia superficiale: fino a 2 campi di irradiazione	92.25.09↔	Teleradioterapia con elettroni, acceleratore lineare, altro
92.21.02↔	Radioterapia superficiale: più di 2 campi di irradiazione	92.25.11↔	Teleradioterapia con elettroni, acceleratore lineare, guidata dalle immagini
92.22.00↔	Radioterapia con ortovoltaggio: NAS	92.25.12↔	Teleradioterapia con elettroni, acceleratore lineare, guidata dalle immagini, fino a 2 campi di irradiazione
92.22.01↔	Radioterapia con ortovoltaggio: fino a 2 campi di irradiazione	92.25.13↔	Teleradioterapia con elettroni, acceleratore lineare, guidata dalle immagini, più di 2 campi di irradiazione
92.22.02↔	Radioterapia con ortovoltaggio: più di 2 campi di irradiazione	92.25.14↔	Teleradioterapia con elettroni, acceleratore lineare, guidata dalle immagini, irradiazione 3D pianificata
92.22.11↔	Roentgenterapia intraoperatoria, fino a 300 kV	92.25.15↔	Teleradioterapia con elettroni, acceleratore lineare, guidata dalle immagini, radioterapia a modulazione di intensità
92.22.12↔	Roentgenterapia intraoperatoria, 300 kV - < 1 MV	92.25.21↔	Teleradioterapia con elettroni, acceleratore lineare, non guidata dalle immagini, fino a 2 campi di irradiazione
92.22.19↔	Roentgenterapia intraoperatoria, altro	92.25.22↔	Teleradioterapia con elettroni, acceleratore lineare, non guidata dalle immagini, più di 2 campi di irradiazione
92.23.00↔	Radioterapia ad alto voltaggio: NAS	92.25.23↔	Teleradioterapia con elettroni, acceleratore lineare, non guidata dalle immagini, irradiazione 3D pianificata
92.23.01↔	Dispositivo di telecobaltoterapia, fino a 2 campi di irradiazione	92.25.24↔	Teleradioterapia con elettroni, acceleratore lineare, non guidata dalle immagini, radioterapia a modulazione di intensità
92.23.02↔	Dispositivo di telecobaltoterapia, da 3 a 4 campi di irradiazione	92.26.00↔	Teleradioterapia con altre radiazioni particellari, NAS
92.23.03↔	Dispositivo di telecobaltoterapia, più di 4 campi di irradiazione o irradiazione 3D pianificata	92.26.10↔	Terapia con protoni, non guidata dalle immagini, fino a 2 campi di irradiazione
92.23.08↔	Radioterapia ad alto voltaggio: altri isotopi	92.26.11↔	Terapia con protoni, guidata dalle immagini, fino a 2 campi di irradiazione
92.23.09↔	Dispositivo di telecobaltoterapia, altro	92.26.20↔	Terapia con protoni, non guidata dalle immagini, più di 2 campi di irradiazione
92.24.00↔	Teleradioterapia mediante fotoni, acceleratore lineare, NAS	92.26.21↔	Terapia con protoni, guidata dalle immagini, più di 2 campi di irradiazione
92.24.01↔	Teleradioterapia mediante fotoni, acceleratore lineare, irradiazione di campo esteso	92.26.99↔	Teleradioterapia con altre radiazioni particellari, altro
92.24.02↔	Teleradioterapia mediante fotoni, acceleratore lineare, irradiazione di un emicorpo	92.27.00↔	Impianto o inserzione di elementi radioattivi (brachiterapia con radionuclidi chiusi), superficie corporea, altra o NAS sede di applicazione
92.24.03↔	Teleradioterapia mediante fotoni, acceleratore lineare, irradiazione del corpo intero	92.27.10↔	Impianto o inserzione di elementi radioattivi (brachiterapia con radionuclidi chiusi), organi sessuali femminili, NAS
92.24.04↔	Teleradioterapia mediante fotoni, acceleratore lineare, radioterapia intraoperatoria	92.27.11↔	Impianto o inserzione di elementi radioattivi (brachiterapia con radionuclidi chiusi), in sede intrauterina
92.24.09↔	Teleradioterapia mediante fotoni, acceleratore lineare, altro	92.27.12↔	Impianto o inserzione di elementi radioattivi (brachiterapia con radionuclidi chiusi), in sede intravaginale
92.24.11↔	Teleradioterapia mediante fotoni, acceleratore lineare, guidata dalle immagini, fino a 2 campi di irradiazione	92.27.13↔	Impianto o inserzione di elementi radioattivi (brachiterapia con radionuclidi chiusi), in sede combinata intrauterina e intravaginale
92.24.12↔	Teleradioterapia mediante fotoni, acceleratore lineare, guidata dalle immagini, più di 2 campi di irradiazione	92.27.21↔	Impianto o inserzione di elementi radioattivi (brachiterapia con radionuclidi chiusi), superficie corporea
92.24.13↔	Teleradioterapia mediante fotoni, acceleratore lineare, guidata dalle immagini, irradiazione 3D pianificata	92.27.22↔	Impianto o inserzione di elementi radioattivi (brachiterapia con radionuclidi chiusi), in sede intracavitaria
92.24.14↔	Teleradioterapia mediante fotoni, acceleratore lineare, guidata dalle immagini, radioterapia a modulazione di intensità	92.27.23↔	Impianto o inserzione di elementi radioattivi (brachiterapia con radionuclidi chiusi), in sede endoluminale
92.24.21↔	Teleradioterapia mediante fotoni, acceleratore lineare, non guidata dalle immagini, fino a 2 campi di irradiazione		
92.24.22↔	Teleradioterapia mediante fotoni, acceleratore lineare, non guidata dalle immagini, più di 2 campi di irradiazione		
92.24.23↔	Teleradioterapia mediante fotoni, acceleratore lineare, non guidata dalle immagini, irradiazione 3D pianificata		
92.24.24↔	Teleradioterapia mediante fotoni, acceleratore lineare, non guidata dalle immagini, radioterapia a modulazione di intensità		
92.24.30↔	Teleradioterapia mediante fotoni: radioterapia estremamente complessa con attrezzatura specializzata		
92.25.00↔	Teleradioterapia con elettroni, acceleratore lineare, NAS		
92.25.01↔	Teleradioterapia con elettroni, acceleratore lineare, irradiazione di campo esteso		
92.25.02↔	Teleradioterapia con elettroni, acceleratore lineare, irradiazione di un emicorpo		

92.27.30↔	Impianto o inserzione di elementi radioattivi (brachiterapia con radionuclidi chiusi), vasi NAS	92.29.33↔	Brachiterapia interstiziale con impianto di emettitori permanenti, da 16 a 20 sorgenti
92.27.31↔	Impianto o inserzione di elementi radioattivi (brachiterapia con radionuclidi chiusi), arterie coronarie	92.29.34↔	Brachiterapia interstiziale con impianto di emettitori permanenti, da 21 a 25 sorgenti
92.27.39↔	Impianto o inserzione di elementi radioattivi (brachiterapia con radionuclidi chiusi), altri vasi	92.29.35↔	Brachiterapia interstiziale con impianto di emettitori permanenti, da 26 a 30 sorgenti
92.27.40↔	Impianto o inserzione di elementi radioattivi (brachiterapia con radionuclidi chiusi), intraoperatoria	92.29.36↔	Brachiterapia interstiziale con impianto di emettitori permanenti, da 31 a 35 sorgenti
92.27.70↔	Moulage radioattivi, NAS	92.29.37↔	Brachiterapia interstiziale con impianto di emettitori permanenti, da 36 a 40 sorgenti
92.27.71↔	Moulage radioattivi: costruzione e applicazione di moulage radioattivi superficiali	92.29.38↔	Brachiterapia interstiziale con impianto di emettitori permanenti, da 41 a 45 sorgenti
92.27.72↔	Moulage radioattivi: costruzione e applicazione di applicatori non impiegati sulla superficie corporea	92.29.39↔	Brachiterapia interstiziale con impianto di emettitori permanenti, da 46 a 50 sorgenti
92.27.73↔	Moulage radioattivi: costruzione e applicazione di applicatori oculari	92.29.3a↔	Brachiterapia interstiziale con impianto di emettitori permanenti, da 51 a 55 sorgenti
92.27.79↔	Moulage radioattivi, altro	92.29.3b↔	Brachiterapia interstiziale con impianto di emettitori permanenti, da 56 a 60 sorgenti
92.28.00↔	Iniezione, instillazione o somministrazione per via orale di radioisotopi, NAS	92.29.3c↔	Brachiterapia interstiziale con impianto di emettitori permanenti, da 61 a 65 sorgenti
92.28.01↔	Instillazione di radionuclidi aperti in articolazioni	92.29.3d↔	Brachiterapia interstiziale con impianto di emettitori permanenti, da 66 a 70 sorgenti
92.28.02↔	Radioiodioterapia fino a 1,2 GBq I-131, senza somministrazione di tireotropina ricombinante (rh-TSH)	92.29.3e↔	Brachiterapia interstiziale con impianto di emettitori permanenti, da 71 sorgenti e più
92.28.03↔	Radioiodioterapia fino a 1,2 GBq I-131, con somministrazione di tireotropina ricombinante (rh-TSH)	92.29.40↔	Brachiterapia con applicatori superficiali, NAS
92.28.04↔	Radioiodioterapia da 1,2 a meno di 5 GBq I-131, senza somministrazione di tireotropina ricombinante (rh-TSH)	92.29.49↔	Brachiterapia con applicatori superficiali, altro
92.28.05↔	Radioiodioterapia da 1,2 a meno di 5 GBq I-131, con somministrazione di tireotropina ricombinante (rh-TSH)	92.29.51↔	Rimozione di radionuclidi chiusi o di applicatori inattivi sotto anestesia
92.28.06↔	Radioiodioterapia da 5 GBq I-131, senza somministrazione di tireotropina ricombinante (rh-TSH)	92.30.00↔	Radioterapia stereotassica, in seduta unica, NAS
92.28.07↔	Radioiodioterapia da 5 GBq I-131, con somministrazione di tireotropina ricombinante (rh-TSH)	92.30.01↔	Radioterapia stereotassica, in seduta unica: Cerebrale, NAS
92.28.11↔	Terapia con radionuclidi aperti per metastasi ossee	92.30.02↔	Radioterapia stereotassica, in seduta unica: Extracerebrale, NAS
92.28.13↔	Terapia radiorecettoriale con analoghi della somatostatina DOTA-coniugati	92.30.20↔	Radioterapia stereotassica, in seduta unica: Cerebrale, radioterapia a modulazione di intensità
92.28.20↔	Radioimmunoterapia con 90Y ibritumomab tiuxetano, parenterale	92.30.21↔	Radioterapia stereotassica, in seduta unica: Cerebrale, radioterapia ad arco a modulazione di intensità (IMAT)
92.28.21↔	Somministrazione parenterale di iodio-131-MIBG (metaiodobenzilguanidina)	92.30.22↔	Radioterapia stereotassica, in seduta unica: Cerebrale, guidata dalle immagini
92.28.22↔	Radioimmunoterapia con iodio-131 [I-131] tositumomab, parenterale	92.30.30↔	Radioterapia stereotassica, in seduta unica: Extracerebrale, radioterapia a modulazione di intensità
92.28.23↔	Radioimmunoterapia con altri anticorpi, parenterale	92.30.31↔	Radioterapia stereotassica, in seduta unica: Extracerebrale, radioterapia ad arco a modulazione di intensità (IMAT)
92.28.31↔	Radio-chemioembolizzazione endovascolare selettiva con I-131-Lipiodol	92.30.32↔	Radioterapia stereotassica, in seduta unica: Extracerebrale, guidata dalle immagini
92.28.32↔	Terapia endovascolare selettiva con radionuclidi (SIRT) mediante embolizzazione con microsferi marcate con ittrio-90	92.30.99↔	Radioterapia stereotassica, in seduta unica, altro
92.28.33↔	Brachiterapia endovascolare con renio-188	92.31.00↔	Radiochirurgia con fotoni NAS, cerebrale
92.28.99↔	Iniezione, instillazione o somministrazione per via orale di radioisotopi, altro	92.31.10↔	Radiochirurgia con fotoni NAS, extracerebrale
92.29.00↔	Brachiterapia con radionuclidi chiusi, NAS	92.32.00↔	Radiochirurgia con fotoni a sorgente multiple, NAS
92.29.09↔	Brachiterapia con radionuclidi chiusi, altro	92.32.01↔	Radiochirurgia con fotoni a sorgenti multiple: Gamma knife
92.29.11↔	Brachiterapia interstiziale con impianto di emettitori rimovibili monoplanari, basso rateo di dose	92.33.00↔	Radiochirurgia con particelle, NAS
92.29.12↔	Brachiterapia interstiziale con impianto di emettitori rimovibili monoplanari, rateo di dose pulsata (pulsed dose rate)	92.33.01↔	Altra radioterapia ad alto voltaggio: radioterapia stereotassica, in seduta unica, cerebrale
92.29.13↔	Brachiterapia interstiziale con impianto di emettitori rimovibili monoplanari, alto rateo di dose	92.33.11↔	Altra radioterapia ad alto voltaggio: radioterapia stereotassica, in seduta unica, extracerebrale
92.29.19↔	Brachiterapia interstiziale con impianto di emettitori rimovibili monoplanari, altro	92.39.01↔	Altra radioterapia ad alto voltaggio, irradiazione stereotassica, frazionata, cerebrale, NAS
92.29.21↔	Brachiterapia interstiziale con impianto volumetrico di emettitori rimovibili multiplanari, basso rateo di dose	92.39.11↔	Altra radioterapia ad alto voltaggio, irradiazione stereotassica, frazionata, extracerebrale, NAS
92.29.22↔	Brachiterapia interstiziale con impianto volumetrico di emettitori rimovibili multiplanari, rateo di dose pulsata (pulsed dose rate)	92.39.20↔	Altra radioterapia ad alto voltaggio, irradiazione stereotassica, frazionata: Cerebrale, radioterapia a modulazione di intensità
92.29.23↔	Brachiterapia interstiziale con impianto volumetrico di emettitori rimovibili multiplanari, alto rateo di dose	92.39.21↔	Altra radioterapia ad alto voltaggio, irradiazione stereotassica, frazionata: Cerebrale, radioterapia ad arco a modulazione di intensità (IMAT)
92.29.24↔	Brachiterapia con impianto di emettitori rimovibili multiplanari, alto rateo di dose, intraoperatoria	92.39.22↔	Altra radioterapia ad alto voltaggio, irradiazione stereotassica, frazionata: Cerebrale, guidata dalle immagini
92.29.29↔	Brachiterapia interstiziale con impianto volumetrico di emettitori rimovibili multiplanari, altro	92.39.29↔	Altra radioterapia ad alto voltaggio, irradiazione stereotassica, frazionata, cerebrale, altro
92.29.31↔	Brachiterapia interstiziale con impianto di emettitori permanenti, fino a 10 sorgenti	92.39.30↔	Altra radioterapia ad alto voltaggio, irradiazione stereotassica, frazionata: Extracerebrale, radioterapia a modulazione di intensità
92.29.32↔	Brachiterapia interstiziale con impianto di emettitori permanenti, da 11 a 15 sorgenti	92.39.31↔	Altra radioterapia ad alto voltaggio, irradiazione stereotassica, frazionata: Extracerebrale, radioterapia ad arco a modulazione di intensità (IMAT)

92.39.32↔	Altra radioterapia ad alto voltaggio, irradiazione stereotassica, frazionata: Extracerebrale, guidata dalle immagini	92.41↔	Radioterapia intraoperatoria con elettroni
92.39.39↔	Altra radioterapia ad alto voltaggio, irradiazione stereotassica, frazionata, extracerebrale, altro		

**Procedura D15-3**

93.59.51‡↔	Trattamento complesso per colonizzazione o infezione da agenti multiresistenti, da 7 a 13 giorni di trattamento	93.59.53‡↔	Trattamento complesso per colonizzazione o infezione da agenti multiresistenti, 21 o più giorni di trattamento
93.59.52‡↔	Trattamento complesso per colonizzazione o infezione da agenti multiresistenti, da 14 a 20 giorni di trattamento		

**Procedura D15-4**

76.5x.60↔	Impianto di endoprotesi dell'articolazione temporomandibolare	76.5x.71↔	Impianto di endoprotesi totale dell'articolazione temporomandibolare con componenti preparati con sistema CAD-CAM (L)
76.5x.61↔	Sostituzione di endoprotesi dell'articolazione temporomandibolare		
76.5x.70↔	Impianto di endoprotesi totale dell'articolazione temporomandibolare con componenti prefabbricati (L)		

**ADRG D16****Rimozione di materiale di osteosintesi da mascella e faccia**

Procedura nella tabella D16-1

**DRG D16Z****Rimozione di materiale di osteosintesi da mascella e faccia****Procedura D16-1**

76.97↔	Rimozione di mezzi di fissazione interna dalle ossa facciali
--------	--

**ADRG D17****Ricostruzione plastica del padiglione auricolare**

Procedura nella tabella D17-1

**DRG D17Z****Ricostruzione plastica del padiglione auricolare****Procedura D17-1**

18.71.00↔	Ricostruzione di padiglione auricolare, NAS	18.71.22↔	Ricostruzione di padiglione auricolare, totale con lembo galeale
18.71.10↔	Ricostruzione di padiglione auricolare, parziale, NAS	18.71.23↔	Ricostruzione di padiglione auricolare, totale con innesto di cartilagine
18.71.11↔	Ricostruzione di padiglione auricolare, parziale con espansore tissutale	18.71.24↔	Ricostruzione di padiglione auricolare, totale con lembo microvascolare
18.71.12↔	Ricostruzione di padiglione auricolare, parziale con lembo galeale	18.71.29↔	Ricostruzione di padiglione auricolare, totale, altro
18.71.13↔	Ricostruzione di padiglione auricolare, parziale con innesto di cartilagine	18.71.30↔	Impianto di materiale alloplastico nella ricostruzione di padiglione auricolare
18.71.14↔	Ricostruzione di padiglione auricolare, parziale con lembo microvascolare	18.71.99↔	Ricostruzione di padiglione auricolare, altro
18.71.19↔	Ricostruzione di padiglione auricolare, parziale, altro	18.72↔	Reimpianto di orecchio amputato
18.71.20↔	Ricostruzione di padiglione auricolare, totale, NAS	18.79↔	Altra riparazione plastica dell'orecchio esterno
18.71.21↔	Ricostruzione di padiglione auricolare, totale con espansore tissutale		

**ADRG D20****Radioterapia per malattie e disturbi di orecchio, naso, bocca e gola, più di un giorno di degenza**

Procedura nella tabella D20-1 e durata del soggiorno &gt; 1 giorno

**DRG D20Z****Radioterapia per malattie e disturbi di orecchio, naso, bocca e gola, più di un giorno di degenza**

## Procedura D20-1

92.20↔	Infusione d'isotopo radioattivo liquido	92.25.23↔	Teleradioterapia con elettroni, acceleratore lineare, non guidata dalle immagini, irradiazione 3D pianificata
92.21.00↔	Radioterapia superficiale: NAS	92.25.24↔	Teleradioterapia con elettroni, acceleratore lineare, non guidata dalle immagini, radioterapia a modulazione di intensità
92.21.01↔	Radioterapia superficiale: fino a 2 campi di irradiazione	92.26.00↔	Teleradioterapia con altre radiazioni particellari, NAS
92.21.02↔	Radioterapia superficiale: più di 2 campi di irradiazione	92.26.10↔	Terapia con protoni, non guidata dalle immagini, fino a 2 campi di irradiazione
92.22.00↔	Radioterapia con ortovoltaggio: NAS	92.26.11↔	Terapia con protoni, guidata dalle immagini, fino a 2 campi di irradiazione
92.22.01↔	Radioterapia con ortovoltaggio: fino a 2 campi di irradiazione	92.26.20↔	Terapia con protoni, non guidata dalle immagini, più di 2 campi di irradiazione
92.22.02↔	Radioterapia con ortovoltaggio: più di 2 campi di irradiazione	92.26.21↔	Terapia con protoni, guidata dalle immagini, più di 2 campi di irradiazione
92.22.11↔	Roentgenterapia intraoperatoria, fino a 300 kV	92.26.99↔	Teleradioterapia con altre radiazioni particellari, altro
92.22.12↔	Roentgenterapia intraoperatoria, 300 kV - < 1 MV	92.27.00↔	Impianto o inserzione di elementi radioattivi (brachiterapia con radionuclidi chiusi), superficie corporea, altra o NAS sede di applicazione
92.22.19↔	Roentgenterapia intraoperatoria, altro	92.27.10↔	Impianto o inserzione di elementi radioattivi (brachiterapia con radionuclidi chiusi), organi sessuali femminili, NAS
92.23.00↔	Radioterapia ad alto voltaggio: NAS	92.27.11↔	Impianto o inserzione di elementi radioattivi (brachiterapia con radionuclidi chiusi), in sede intrauterina
92.23.01↔	Dispositivo di telecobaltoterapia, fino a 2 campi di irradiazione	92.27.12↔	Impianto o inserzione di elementi radioattivi (brachiterapia con radionuclidi chiusi), in sede intravaginale
92.23.02↔	Dispositivo di telecobaltoterapia, da 3 a 4 campi di irradiazione	92.27.13↔	Impianto o inserzione di elementi radioattivi (brachiterapia con radionuclidi chiusi), in sede combinata intrauterina e intravaginale
92.23.03↔	Dispositivo di telecobaltoterapia, più di 4 campi di irradiazione o irradiazione 3D pianificata	92.27.21↔	Impianto o inserzione di elementi radioattivi (brachiterapia con radionuclidi chiusi), superficie corporea
92.23.08↔	Radioterapia ad alto voltaggio: altri isotopi	92.27.22↔	Impianto o inserzione di elementi radioattivi (brachiterapia con radionuclidi chiusi), in sede intracavitaria
92.23.09↔	Dispositivo di telecobaltoterapia, altro	92.27.23↔	Impianto o inserzione di elementi radioattivi (brachiterapia con radionuclidi chiusi), in sede endoluminale
92.24.00↔	Teleradioterapia mediante fotoni, acceleratore lineare, NAS	92.27.30↔	Impianto o inserzione di elementi radioattivi (brachiterapia con radionuclidi chiusi), vasi NAS
92.24.01↔	Teleradioterapia mediante fotoni, acceleratore lineare, irradiazione di campo esteso	92.27.31↔	Impianto o inserzione di elementi radioattivi (brachiterapia con radionuclidi chiusi), arterie coronarie
92.24.02↔	Teleradioterapia mediante fotoni, acceleratore lineare, irradiazione di un emicorpo	92.27.39↔	Impianto o inserzione di elementi radioattivi (brachiterapia con radionuclidi chiusi), altri vasi
92.24.03↔	Teleradioterapia mediante fotoni, acceleratore lineare, irradiazione del corpo intero	92.27.40↔	Impianto o inserzione di elementi radioattivi (brachiterapia con radionuclidi chiusi), intraoperatoria
92.24.04↔	Teleradioterapia mediante fotoni, acceleratore lineare, radioterapia intraoperatoria	92.27.70↔	Moulage radioattivi, NAS
92.24.09↔	Teleradioterapia mediante fotoni, acceleratore lineare, altro	92.27.71↔	Moulage radioattivi: costruzione e applicazione di moulage radioattivi superficiali
92.24.11↔	Teleradioterapia mediante fotoni, acceleratore lineare, guidata dalle immagini, fino a 2 campi di irradiazione	92.27.72↔	Moulage radioattivi: costruzione e applicazione di applicatori non impiegati sulla superficie corporea
92.24.12↔	Teleradioterapia mediante fotoni, acceleratore lineare, guidata dalle immagini, più di 2 campi di irradiazione	92.27.73↔	Moulage radioattivi: costruzione e applicazione di applicatori oculari
92.24.13↔	Teleradioterapia mediante fotoni, acceleratore lineare, guidata dalle immagini, irradiazione 3D pianificata	92.27.79↔	Moulage radioattivi, altro
92.24.14↔	Teleradioterapia mediante fotoni, acceleratore lineare, guidata dalle immagini, radioterapia a modulazione di intensità	92.28.00↔	Iniezione, instillazione o somministrazione per via orale di radioisotopi, NAS
92.24.21↔	Teleradioterapia mediante fotoni, acceleratore lineare, non guidata dalle immagini, fino a 2 campi di irradiazione	92.28.01↔	Instillazione di radionuclidi aperti in articolazioni
92.24.22↔	Teleradioterapia mediante fotoni, acceleratore lineare, non guidata dalle immagini, più di 2 campi di irradiazione	92.28.02↔	Radioiodoterapia fino a 1,2 GBq I-131, senza somministrazione di tireotropina ricombinante (rh-TSH)
92.24.23↔	Teleradioterapia mediante fotoni, acceleratore lineare, non guidata dalle immagini, irradiazione 3D pianificata	92.28.03↔	Radioiodoterapia fino a 1,2 GBq I-131, con somministrazione di tireotropina ricombinante (rh-TSH)
92.24.24↔	Teleradioterapia mediante fotoni, acceleratore lineare, non guidata dalle immagini, radioterapia a modulazione di intensità	92.28.04↔	Radioiodoterapia da 1,2 a meno di 5 GBq I-131, senza somministrazione di tireotropina ricombinante (rh-TSH)
92.24.30↔	Teleradioterapia mediante fotoni: radioterapia estremamente complessa con attrezzatura specializzata	92.28.05↔	Radioiodoterapia da 1,2 a meno di 5 GBq I-131, con somministrazione di tireotropina ricombinante (rh-TSH)
92.25.00↔	Teleradioterapia con elettroni, acceleratore lineare, NAS	92.28.06↔	Radioiodoterapia da 5 GBq I-131, senza somministrazione di tireotropina ricombinante (rh-TSH)
92.25.01↔	Teleradioterapia con elettroni, acceleratore lineare, irradiazione di campo esteso	92.28.07↔	Radioiodoterapia da 5 GBq I-131, con somministrazione di tireotropina ricombinante (rh-TSH)
92.25.02↔	Teleradioterapia con elettroni, acceleratore lineare, irradiazione di un emicorpo	92.28.11↔	Terapia con radionuclidi aperti per metastasi ossee
92.25.03↔	Teleradioterapia con elettroni, acceleratore lineare, irradiazione del corpo intero	92.28.13↔	Terapia radiorecettoriale con analoghi della somatostatina DOTA-coniugati
92.25.04↔	Teleradioterapia con elettroni, acceleratore lineare, radioterapia intraoperatoria	92.28.20↔	Radioimmunoterapia con 90Y ibritumomab tiuxetano, parenterale
92.25.09↔	Teleradioterapia con elettroni, acceleratore lineare, altro	92.28.21↔	Somministrazione parenterale di iodio-131-MIBG (metaiodobenzilguanidina)
92.25.11↔	Teleradioterapia con elettroni, acceleratore lineare, guidata dalle immagini		
92.25.12↔	Teleradioterapia con elettroni, acceleratore lineare, guidata dalle immagini, fino a 2 campi di irradiazione		
92.25.13↔	Teleradioterapia con elettroni, acceleratore lineare, guidata dalle immagini, più di 2 campi di irradiazione		
92.25.14↔	Teleradioterapia con elettroni, acceleratore lineare, guidata dalle immagini, irradiazione 3D pianificata		
92.25.15↔	Teleradioterapia con elettroni, acceleratore lineare, guidata dalle immagini, radioterapia a modulazione di intensità		
92.25.21↔	Teleradioterapia con elettroni, acceleratore lineare, non guidata dalle immagini, fino a 2 campi di irradiazione		
92.25.22↔	Teleradioterapia con elettroni, acceleratore lineare, non guidata dalle immagini, più di 2 campi di irradiazione		

92.28.22↔	Radioimmunoterapia con iodio-131 [I-131] tositumomab, parenterale	92.29.40↔	Brachiterapia con applicatori superficiali, NAS
92.28.23↔	Radioimmunoterapia con altri anticorpi, parenterale	92.29.49↔	Brachiterapia con applicatori superficiali, altro
92.28.31↔	Radio-chemioembolizzazione endovascolare selettiva con I-131-Lipiodol	92.29.51↔	Rimozione di radionuclidi chiusi o di applicatori inattivi sotto anestesia
92.28.32↔	Terapia endovascolare selettiva con radionuclidi (SIRT) mediante embolizzazione con microsferi marcate con ittrio-90	92.30.00↔	Radioterapia stereotassica, in seduta unica, NAS
92.28.33↔	Brachiterapia endovascolare con renio-188	92.30.01↔	Radioterapia stereotassica, in seduta unica: Cerebrale, NAS
92.28.99↔	Iniezione, instillazione o somministrazione per via orale di radioisotopi, altro	92.30.02↔	Radioterapia stereotassica, in seduta unica: Extracerebrale, NAS
92.29.00↔	Brachiterapia con radionuclidi chiusi, NAS	92.30.20↔	Radioterapia stereotassica, in seduta unica: Cerebrale, radioterapia a modulazione di intensità
92.29.09↔	Brachiterapia con radionuclidi chiusi, altro	92.30.21↔	Radioterapia stereotassica, in seduta unica: Cerebrale, radioterapia ad arco a modulazione di intensità (IMAT)
92.29.11↔	Brachiterapia interstiziale con impianto di emettitori rimovibili monoplanari, basso rateo di dose	92.30.22↔	Radioterapia stereotassica, in seduta unica: Cerebrale, guidata dalle immagini
92.29.12↔	Brachiterapia interstiziale con impianto di emettitori rimovibili monoplanari, rateo di dose pulsata (pulsed dose rate)	92.30.30↔	Radioterapia stereotassica, in seduta unica: Extracerebrale, radioterapia a modulazione di intensità
92.29.13↔	Brachiterapia interstiziale con impianto di emettitori rimovibili monoplanari, alto rateo di dose	92.30.31↔	Radioterapia stereotassica, in seduta unica: Extracerebrale, radioterapia ad arco a modulazione di intensità (IMAT)
92.29.19↔	Brachiterapia interstiziale con impianto di emettitori rimovibili monoplanari, altro	92.30.32↔	Radioterapia stereotassica, in seduta unica: Extracerebrale, guidata dalle immagini
92.29.21↔	Brachiterapia interstiziale con impianto volumetrico di emettitori rimovibili multiplanari, basso rateo di dose	92.30.99↔	Radioterapia stereotassica, in seduta unica, altro
92.29.22↔	Brachiterapia interstiziale con impianto volumetrico di emettitori rimovibili multiplanari, rateo di dose pulsata (pulsed dose rate)	92.31.00↔	Radiochirurgia con fotoni NAS, cerebrale
92.29.23↔	Brachiterapia interstiziale con impianto volumetrico di emettitori rimovibili multiplanari, alto rateo di dose	92.31.10↔	Radiochirurgia con fotoni NAS, extracerebrale
92.29.24↔	Brachiterapia con impianto di emettitori rimovibili multiplanari, alto rateo di dose, intraoperatoria	92.32.00↔	Radiochirurgia con fotoni a sorgente multiple, NAS
92.29.29↔	Brachiterapia interstiziale con impianto volumetrico di emettitori rimovibili multiplanari, altro	92.32.01↔	Radiochirurgia con fotoni a sorgenti multiple: Gamma knife
92.29.31↔	Brachiterapia interstiziale con impianto di emettitori permanenti, fino a 10 sorgenti	92.33.00↔	Radiochirurgia con particelle, NAS
92.29.32↔	Brachiterapia interstiziale con impianto di emettitori permanenti, da 11 a 15 sorgenti	92.33.01↔	Altra radioterapia ad alto voltaggio: radioterapia stereotassica, in seduta unica, cerebrale
92.29.33↔	Brachiterapia interstiziale con impianto di emettitori permanenti, da 16 a 20 sorgenti	92.33.11↔	Altra radioterapia ad alto voltaggio: radioterapia stereotassica, in seduta unica, extracerebrale
92.29.34↔	Brachiterapia interstiziale con impianto di emettitori permanenti, da 21 a 25 sorgenti	92.39.01↔	Altra radioterapia ad alto voltaggio, irradiazione stereotassica, frazionata, cerebrale, NAS
92.29.35↔	Brachiterapia interstiziale con impianto di emettitori permanenti, da 26 a 30 sorgenti	92.39.11↔	Altra radioterapia ad alto voltaggio, irradiazione stereotassica, frazionata, extracerebrale, NAS
92.29.36↔	Brachiterapia interstiziale con impianto di emettitori permanenti, da 31 a 35 sorgenti	92.39.20↔	Altra radioterapia ad alto voltaggio, irradiazione stereotassica, frazionata: Cerebrale, radioterapia a modulazione di intensità
92.29.37↔	Brachiterapia interstiziale con impianto di emettitori permanenti, da 36 a 40 sorgenti	92.39.21↔	Altra radioterapia ad alto voltaggio, irradiazione stereotassica, frazionata: Cerebrale, radioterapia ad arco a modulazione di intensità (IMAT)
92.29.38↔	Brachiterapia interstiziale con impianto di emettitori permanenti, da 41 a 45 sorgenti	92.39.22↔	Altra radioterapia ad alto voltaggio, irradiazione stereotassica, frazionata: Cerebrale, guidata dalle immagini
92.29.39↔	Brachiterapia interstiziale con impianto di emettitori permanenti, da 46 a 50 sorgenti	92.39.29↔	Altra radioterapia ad alto voltaggio, irradiazione stereotassica, frazionata, cerebrale, altro
92.29.3a↔	Brachiterapia interstiziale con impianto di emettitori permanenti, da 51 a 55 sorgenti	92.39.30↔	Altra radioterapia ad alto voltaggio, irradiazione stereotassica, frazionata: Extracerebrale, radioterapia a modulazione di intensità
92.29.3b↔	Brachiterapia interstiziale con impianto di emettitori permanenti, da 56 a 60 sorgenti	92.39.31↔	Altra radioterapia ad alto voltaggio, irradiazione stereotassica, frazionata: Extracerebrale, radioterapia ad arco a modulazione di intensità (IMAT)
92.29.3c↔	Brachiterapia interstiziale con impianto di emettitori permanenti, da 61 a 65 sorgenti	92.39.32↔	Altra radioterapia ad alto voltaggio, irradiazione stereotassica, frazionata: Extracerebrale, guidata dalle immagini
92.29.3d↔	Brachiterapia interstiziale con impianto di emettitori permanenti, da 66 a 70 sorgenti	92.39.39↔	Altra radioterapia ad alto voltaggio, irradiazione stereotassica, frazionata, extracerebrale, altro
92.29.3e↔	Brachiterapia interstiziale con impianto di emettitori permanenti, da 71 sorgenti e più	92.41↔	Radioterapia intraoperatoria con elettroni

**ADRG D22****Interventi su cavo orale e bocca eccetto che per neoplasie maligne**

Procedura nella tabella D22-1

**DRG D22Z****Interventi su cavo orale e bocca eccetto che per neoplasie maligne****Procedura D22-1**

23.6↔	Impianto di protesi dentaria	24.11.00↔	Biopsia della gengiva, NAS
24.0↔	Incisione di gengiva o di osso alveolare	24.11.20↔	Biopsia a cielo aperto (con incisione) della gengiva

24.11.99↔	Biopsia della gengiva, altro	27.44.20↔	Asportazione radicale di lesione cutanea del labbro con innesto o trasposizione di cute
24.12.00↔	Biopsia dell'alveolo dentale, NAS	27.44.99↔	Asportazione radicale di lesione del labbro, altro
24.12.20↔	Biopsia a cielo aperto (con incisione) dell'alveolo dentale	27.49.00↔	Altra asportazione della bocca, NAS
24.12.99↔	Biopsia dell'alveolo dentale, altro	27.49.10↔	Asportazione della guancia
24.2x.00↔	Gengivoplastica, NAS	27.49.11↔	Asportazione del pavimento della bocca
24.2x.10↔	Gengivoplastica con innesto o impianto	27.49.99↔	Altra asportazione della bocca, altro
24.2x.99↔	Gengivoplastica, altro	27.53↔	Chiusura di fistola della bocca
24.31↔	Asportazione di lesione o tessuto della gengiva	27.54.00↔	Riparazione di schisi (congenita) del labbro, NAS
24.4x.00↔	Asportazione di lesione dentaria della mandibola, NAS	27.54.10↔	Labioplastica per schisi (congenita) del labbro
24.4x.10↔	Asportazione di lesione dentaria della mandibola con apertura del seno mascellare o del pavimento nasale	27.54.11↔	Intervento secondario per schisi (congenita) del labbro
24.4x.11↔	Asportazione di lesione dentaria della mandibola con esposizione del nervo	27.54.99↔	Riparazione di schisi (congenita) del labbro, altro
24.4x.99↔	Asportazione di lesione dentaria della mandibola, altro	27.55.00↔	Innesto a tutto spessore di cute su labbro e bocca, NAS
24.5x.00↔	Alveoloplastica, NAS	27.55.10↔	Piccolo innesto a tutto spessore su labbro e bocca
24.5x.10↔	Alveoloplastica con innesto	27.55.20↔	Ampio innesto a tutto spessore su labbro e bocca
24.5x.99↔	Alveoloplastica, altro	27.55.99↔	Innesto a tutto spessore di cute su labbro e bocca, altro
24.7↔	Applicazione di apparecchio ortodontico	27.58↔	Revisione di lembo pedunculato o libero o di innesto cutaneo libero di labbro e bocca
24.91.00↔	Estensione o approfondimento del solco linguale o buccolabiale, NAS	27.59.00↔	Altra ricostruzione plastica di labbro e bocca, NAS
24.91.10↔	Vestiboloplastica	27.59.10↔	Piccolo innesto cutaneo rigenerativo temporaneo nel labbro
24.91.11↔	Plastica del pavimento della bocca	27.59.11↔	Ampio innesto cutaneo rigenerativo temporaneo nel labbro
24.91.99↔	Estensione o approfondimento del solco linguale o buccolabiale, altro	27.59.20↔	Piccola copertura dei tessuti molli del labbro con cheratinociti coltivati
25.02↔	Biopsia aperta della lingua	27.59.21↔	Ampia copertura dei tessuti molli del labbro con cheratinociti coltivati
25.1↔	Asportazione o distruzione di lesione o tessuto della lingua	27.59.30↔	Piccola copertura temporanea dei tessuti molli del labbro mediante combinazione di varie procedure
25.59.00↔	Altri interventi di riparazione e di plastica sulla lingua, NAS	27.59.31↔	Ampia copertura temporanea dei tessuti molli del labbro mediante combinazione di varie procedure
25.59.10↔	Ricostruzione plastica della lingua, NAS	27.59.41↔	Altra ricostruzione plastica di labbro e bocca con lembo a distanza pedunculato
25.59.99↔	Altri interventi di riparazione e di plastica sulla lingua, altro	27.59.50↔	Distacco del peduncolo dopo plastica cutanea del labbro
25.92↔	Frenulectomia linguale	27.59.60↔	Inserzione di espansore tissutale nel labbro
25.93↔	Lisi di aderenze della lingua	27.59.99↔	Altra ricostruzione plastica di labbro e bocca, altro
25.94↔	Altra glossectomia	27.71↔	Incisione dell'ugola
27.1↔	Incisione del palato	27.72↔	Asportazione dell'ugola
27.21.00↔	Biopsia del palato osseo, NAS	27.79↔	Altri interventi sull'ugola
27.21.20↔	Biopsia a cielo aperto (con incisione) del palato osseo	27.92↔	Incisione della bocca, struttura non specificata
27.21.99↔	Biopsia del palato osseo, altro	27.99↔	Altri interventi sul cavo orale
27.22.00↔	Biopsia dell'ugola e del palato molle, NAS	86.4x.00↔	Asportazione radicale di lesione della cute, NAS
27.22.20↔	Biopsia a cielo aperto (con incisione) dell'ugola e del palato molle	86.4x.10↔	Asportazione radicale di lesione della cute del capo con controllo istografico
27.22.99↔	Biopsia dell'ugola e del palato molle, altro	86.4x.11↔	Asportazione radicale di lesione della cute del collo con controllo istografico
27.23.00↔	Biopsia del labbro, NAS	86.4x.13↔	Asportazione radicale di lesione della cute dell'avambraccio e della mano con controllo istografico
27.23.99↔	Biopsia del labbro, altro	86.4x.17↔	Asportazione radicale di lesione della cute della regione inguinale e genitale e delle natiche con controllo istografico
27.24.00↔	Biopsia della bocca, struttura non specificata, NAS	86.4x.18↔	Asportazione radicale di lesione della cute delle estremità inferiori con controllo istografico
27.24.20↔	Biopsia a cielo aperto (con incisione) di mucosa della guancia, pavimento della bocca e altre strutture della bocca	86.4x.19↔	Asportazione radicale di lesione della cute di altra localizzazione con controllo istografico
27.24.99↔	Biopsia della bocca, struttura non specificata, altro	86.4x.20↔	Asportazione radicale di lesione della cute del capo con innesto o trasposizione di cute
27.31.00↔	Asportazione o distruzione locale di lesione o tessuto del palato osseo, NAS	86.4x.21↔	Asportazione radicale di lesione della cute del collo con innesto o trasposizione di cute
27.31.10↔	Asportazione locale di lesione o tessuto del palato osseo	86.4x.22↔	Asportazione radicale di lesione della cute di spalla e ascella con innesto o trasposizione di cute
27.31.20↔	Asportazione parziale di lesione o tessuto del palato osseo	86.4x.23↔	Asportazione radicale di lesione della cute di braccio e gomito con innesto o trasposizione di cute
27.31.30↔	Distruzione di lesione o tessuto del palato osseo	86.4x.24↔	Asportazione radicale di lesione della cute dell'avambraccio con innesto o trasposizione di cute
27.31.99↔	Asportazione o distruzione locale di lesione o tessuto del palato osseo, altro	86.4x.25↔	Asportazione radicale di lesione della cute della mano con innesto o trasposizione di cute
27.32.00↔	Asportazione o distruzione ampia di lesione o tessuto del palato osseo, NAS	86.4x.26↔	Asportazione radicale di lesione della cute della parete toracica e del dorso con innesto o trasposizione di cute
27.32.10↔	Asportazione totale per via transorale di lesione o tessuto del palato osseo	86.4x.27↔	Asportazione radicale di lesione della cute della regione addominale con innesto o trasposizione di cute
27.32.11↔	Asportazione radicale per via transmandibolare di lesione o tessuto del palato osseo [resezione in blocco]	86.4x.28↔	Asportazione radicale di lesione della cute della regione inguinale e genitale con innesto o trasposizione di cute
27.32.12↔	Asportazione radicale per via transfaciale di lesione o tessuto del palato osseo [resezione in blocco]	86.4x.29↔	Asportazione radicale di lesione della cute di altra localizzazione con innesto o trasposizione di cute
27.32.99↔	Asportazione o distruzione ampia di lesione o tessuto del palato osseo, altro		
27.42↔	Ampia asportazione di lesione del labbro		
27.43.00↔	Altra asportazione di lesione o tessuto del labbro, NAS		
27.43.10↔	Altra asportazione di lesione o tessuto del labbro, asportazione locale		
27.43.99↔	Altra asportazione di lesione o tessuto del labbro, altro		
27.44.00↔	Asportazione radicale di lesione del labbro, NAS		
27.44.10↔	Asportazione radicale di lesione del labbro con controllo istografico		



86.4x.2a↔	Asportazione radicale di lesione della cute delle natiche con innesto o trasposizione di cute	86.69.25↔	Ampio innesto cutaneo sottile nella parete toracica e nel dorso
86.4x.2b↔	Asportazione radicale di lesione della cute delle estremità inferiori con innesto o trasposizione di cute	86.69.26↔	Ampio innesto cutaneo a spessore parziale nella regione addominale
86.4x.99↔	Asportazione radicale di lesione della cute, altro	86.69.27↔	Ampio innesto cutaneo a spessore parziale nella regione inguinale e genitale
86.69.10↔	Piccolo innesto cutaneo a spessore parziale nel capo (eccetto labbra e bocca)	86.69.28↔	Ampio innesto cutaneo a spessore parziale nelle natiche
86.69.11↔	Piccolo innesto cutaneo a spessore parziale nel collo	86.69.29↔	Ampio innesto cutaneo a spessore parziale in altra sede
86.69.12↔	Ampio innesto cutaneo a spessore parziale nella spalla e nel braccio	86.69.2a↔	Ampio innesto cutaneo a spessore parziale nella coscia e nella gamba
86.69.13↔	Piccolo innesto cutaneo a spessore parziale nell'avambraccio	86.69.2b↔	Ampio innesto cutaneo a spessore parziale nel piede
86.69.15↔	Piccolo innesto cutaneo a spessore parziale nella parete toracica e nel dorso	86.83.00↔	Intervento di plastica riduttiva e liposuzione, NAS
86.69.16↔	Piccolo innesto cutaneo a spessore parziale nella regione addominale	86.83.09↔	Intervento di plastica riduttiva e liposuzione, altro
86.69.17↔	Piccolo innesto cutaneo a spessore parziale nella regione inguinale e genitale	86.83.11↔	Intervento di plastica riduttiva su capo e collo
86.69.18↔	Piccolo innesto cutaneo a spessore parziale nella coscia e nella gamba	86.83.12↔	Intervento di plastica riduttiva su spalla e braccio
86.69.19↔	Piccolo innesto cutaneo a spessore parziale in altra sede	86.83.13↔	Intervento di plastica riduttiva sull'avambraccio
86.69.1a↔	Piccolo innesto cutaneo a spessore parziale nel piede	86.83.14↔	Intervento di plastica riduttiva sulla mano
86.69.20↔	Ampio innesto cutaneo a spessore parziale nel capo (eccetto labbra e bocca)	86.83.1a↔	Intervento di plastica riduttiva sull'addome
86.69.21↔	Ampio innesto cutaneo a spessore parziale nel collo	86.83.1b↔	Intervento di plastica riduttiva su schiena o fianchi
86.69.22↔	Ampio innesto cutaneo a spessore parziale nella spalla e nel braccio	86.83.1c↔	Intervento di plastica riduttiva sincrono su addome, fianchi nonché schiena
86.69.23↔	Ampio innesto cutaneo a spessore parziale nell'avambraccio	86.83.1d↔	Intervento di plastica riduttiva sulla regione inguinale e genitale
		86.83.1e↔	Intervento di plastica riduttiva sulle natiche
		86.83.1f↔	Intervento di plastica riduttiva sulla coscia
		86.83.1g↔	Intervento di plastica riduttiva su gamba e piede
		86.83.21↔	Aspirazione di tessuto adiposo
		86.83.22↔	Liposuzione per trapianto

**ADRG D23****Impianto di apparecchio acustico**

Procedura nella tabella D23-1

**DRG D23Z****Impianto di apparecchio acustico****Procedura D23-1**

20.95.00↔	Impianto di apparecchio acustico elettromagnetico, NAS	20.95.11↔	Impianto o sostituzione di apparecchio acustico attivo con interruzione della catena degli ossicini
20.95.10↔	Impianto o sostituzione di apparecchio acustico attivo senza interruzione della catena degli ossicini	20.95.99↔	Impianto di apparecchio acustico elettromagnetico, altro

**ADRG D24****Plastiche cutanee complesse e interventi maggiori sul capo e sul collo**

Almeno una Procedura nella tabella D24-1 o (Procedura nella tabella D24-2 o Procedura nella tabella D24-3) e (Procedura nella tabella D24-4 o Procedura nella tabella D24-5)

**DRG D24A****Plastiche cutanee complesse e interventi maggiori sul capo e sul collo con CC estremamente gravi o intervento combinato**

PCCL &gt; 3 o (Procedura nella tabella D24-6 o Procedura nella tabella D24-7) e Procedura nella tabella D24-4 o (Procedura nella tabella D24-2 o Procedura nella tabella D24-3) e (Procedura nella tabella D24-4 o Procedura nella tabella D24-5)

**DRG D24B****Plastiche cutanee complesse e interventi maggiori sul capo e sul collo senza CC estremamente gravi, senza intervento combinato****Procedura D24-1**

27.32.00↔	Asportazione o distruzione ampia di lesione o tessuto del palato osseo, NAS	27.32.99↔	Asportazione o distruzione ampia di lesione o tessuto del palato osseo, altro
27.32.10↔	Asportazione totale per via transorale di lesione o tessuto del palato osseo	27.57.10↔	Impianto di innesto libero con anastomosi microvascolare su labbro e bocca
27.32.11↔	Asportazione radicale per via transmandibolare di lesione o tessuto del palato osseo [resezione in blocco]	27.59.40↔	Altra ricostruzione plastica di labbro e bocca mediante innesto libero con anastomosi microvascolare
27.32.12↔	Asportazione radicale per via transfacciale di lesione o tessuto del palato osseo [resezione in blocco]	29.33.11↔	Faringectomia parziale, Ricostruzione con lembo peduncolato regionale o a distanza

29.33.12↔	Faringectomia parziale, Ricostruzione con innesto libero con anastomosi microvascolare	42.42.00↔	Esofagectomia totale, NAS
29.33.20↔	Faringectomia totale, Ricostruzione con lembo pedunculato regionale o a distanza	42.42.10↔	Esofagectomia totale, senza ricostituzione della continuità
29.33.21↔	Faringectomia totale, Ricostruzione con innesto libero con anastomosi microvascolare, innesto intestinale libero o pull-up gastrico	42.42.20↔	Esofagectomia totale, con ricostituzione della continuità, transmediastinica
30.3x.00↔	Laringectomia totale, NAS	42.42.21↔	Esofagectomia totale, con ricostituzione della continuità, per via toracoaddominale
30.3x.10↔	Laringectomia totale, senza ricostruzione	42.42.29↔	Esofagectomia totale, con ricostituzione della continuità, per altra via
30.3x.11↔	Laringectomia totale, ricostruzione con mucosa locale	42.42.99↔	Esofagectomia totale, altro
30.3x.12↔	Laringectomia totale, ricostruzione con innesto non vascolarizzato	76.31.20↔	Mandibolectomia parziale, Ricostruzione mediante innesto con anastomosi microvascolare
30.3x.13↔	Laringectomia totale, ricostruzione con lembo regionale pedunculato	76.69.10↔	Osteotomia tipo Le Fort II o Le Fort III per l'avanzamento del terzo medio della faccia senza distrazione
30.3x.14↔	Laringectomia totale, ricostruzione con lembo a distanza pedunculato	76.69.20↔	Osteotomia tipo Le Fort II per l'avanzamento del terzo medio della faccia con distrazione
30.3x.15↔	Laringectomia totale, ricostruzione con innesto libero con anastomosi microvascolare	76.69.21↔	Osteotomia tipo Le Fort II per l'avanzamento del terzo medio della faccia combinata con altra osteotomia con distrazione
30.3x.16↔	Laringectomia totale, ricostruzione con innesto intestinale libero	76.69.30↔	Osteotomia tipo Le Fort III per l'avanzamento del terzo medio della faccia con distrazione
30.3x.17↔	Laringectomia totale, ricostruzione con pull-up gastrico	76.69.40↔	Osteotomia tipo Le Fort III per l'avanzamento del terzo medio della faccia, combinata con osteotomia tipo Le Fort I con distrazione
30.3x.19↔	Laringectomia totale, altra ricostruzione	76.91.11↔	Innesto osseo su ossa facciali, con peduncolo vascolare
30.3x.99↔	Laringectomia totale, altro	86.74.10↔	Piccola plastica di allungamento sul capo (eccetto labbra e bocca)
30.4x.00↔	Laringectomia radicale, NAS	86.74.11↔	Piccola plastica di allungamento sul collo
30.4x.10↔	Laringectomia radicale, con faringectomia, senza ricostruzione	86.74.12↔	Piccola plastica di allungamento su spalla e braccio
30.4x.11↔	Laringectomia radicale, con faringectomia, ricostruzione con mucosa locale	86.74.13↔	Piccola plastica di allungamento sull'avambraccio
30.4x.12↔	Laringectomia radicale, con faringectomia, ricostruzione con innesto non vascolarizzato	86.74.14↔	Piccola plastica di allungamento su parete toracica e dorso
30.4x.13↔	Laringectomia radicale, con faringectomia, ricostruzione con lembo regionale pedunculato	86.74.15↔	Piccola plastica di allungamento sulla regione addominale
30.4x.14↔	Laringectomia radicale, con faringectomia, ricostruzione con lembo pedunculato	86.74.16↔	Piccola plastica di allungamento sulla regione inguinale e genitale
30.4x.15↔	Laringectomia radicale, con faringectomia, ricostruzione con innesto libero con anastomosi microvascolare	86.74.17↔	Piccola plastica di allungamento sulle natiche
30.4x.16↔	Laringectomia radicale, con faringectomia, ricostruzione con innesto intestinale libero	86.74.18↔	Piccola plastica di allungamento su coscia e gamba
30.4x.17↔	Laringectomia radicale, con faringectomia, ricostruzione con pull-up gastrico	86.74.19↔	Piccola plastica di allungamento in altra sede
30.4x.19↔	Laringectomia radicale, con faringectomia, altra ricostruzione	86.74.1a↔	Piccola plastica di allungamento sul piede
30.4x.20↔	Laringectomia radicale, con faringectomia e tiroidectomia, senza ricostruzione	86.74.20↔	Piccola plastica di avanzamento e rotazione sul capo (eccetto labbra e bocca)
30.4x.21↔	Laringectomia radicale, con faringectomia e tiroidectomia, ricostruzione con mucosa locale	86.74.21↔	Piccola plastica di avanzamento e rotazione sul collo
30.4x.22↔	Laringectomia radicale, con faringectomia e tiroidectomia, ricostruzione con innesto non vascolarizzato	86.74.22↔	Piccola plastica di avanzamento e rotazione su spalla e braccio
30.4x.23↔	Laringectomia radicale, con faringectomia e tiroidectomia, ricostruzione con lembo regionale pedunculato	86.74.23↔	Piccola plastica di avanzamento e rotazione sull'avambraccio
30.4x.24↔	Laringectomia radicale, con faringectomia e tiroidectomia, ricostruzione con lembo pedunculato	86.74.25↔	Piccola plastica di avanzamento e rotazione su parete toracica e dorso
30.4x.25↔	Laringectomia radicale, con faringectomia e tiroidectomia, ricostruzione con innesto libero con anastomosi microvascolare	86.74.26↔	Piccola plastica di avanzamento e rotazione sulla regione addominale
30.4x.26↔	Laringectomia radicale, con faringectomia e tiroidectomia, ricostruzione con innesto intestinale libero	86.74.27↔	Piccola plastica di avanzamento e rotazione sulla regione inguinale e genitale
30.4x.27↔	Laringectomia radicale, con faringectomia e tiroidectomia, ricostruzione con pull-up gastrico	86.74.28↔	Piccola plastica di avanzamento e rotazione sulle natiche
30.4x.29↔	Laringectomia radicale, con faringectomia e tiroidectomia, altra ricostruzione	86.74.29↔	Piccola plastica di avanzamento e rotazione in altra sede
30.4x.99↔	Laringectomia radicale, altro	86.74.2a↔	Piccola plastica di avanzamento e rotazione su coscia e gamba
31.75↔	Ricostruzione della trachea e costruzione di laringe artificiale	86.74.2b↔	Piccola plastica di avanzamento e rotazione sul piede
40.40↔	Dissezione del collo, NAS	86.74.30↔	Piccola plastica di trasposizione sul capo (eccetto labbra e bocca)
40.41.00↔	Dissezione radicale del collo, NAS	86.74.31↔	Piccola plastica di trasposizione sul collo
40.41.10↔	Dissezione selettiva (funzionale) del collo, sopraomioidea (regione I-III)	86.74.32↔	Piccola plastica di trasposizione su spalla e braccio
40.41.11↔	Dissezione selettiva (funzionale) del collo, laterale (regione II-IV)	86.74.33↔	Piccola plastica di trasposizione sull'avambraccio
40.41.12↔	Dissezione selettiva (funzionale) del collo, anterolaterale (regione I-IV)	86.74.34↔	Piccola plastica di trasposizione su parete toracica e dorso
40.41.13↔	Dissezione selettiva (funzionale) del collo, posterolaterale (regione II-V)	86.74.35↔	Piccola plastica di trasposizione sulla regione addominale
40.41.14↔	Dissezione selettiva (funzionale) del collo, centrale (regione VI)	86.74.36↔	Piccola plastica di trasposizione sulla regione inguinale e genitale
40.41.20↔	Dissezione radicale del collo (incl. modificata)	86.74.37↔	Piccola plastica di trasposizione sulle natiche
40.41.21↔	Dissezione allargata del collo	86.74.38↔	Piccola plastica di trasposizione su coscia e gamba
40.41.99↔	Dissezione radicale del collo, altro	86.74.39↔	Piccola plastica di trasposizione in altra sede
		86.74.3a↔	Piccola plastica di trasposizione sul piede
		86.74.40↔	Piccola plastica con lembo a isola sul capo (eccetto labbro e bocca)
		86.74.41↔	Piccola plastica con lembo a isola sul collo
		86.74.42↔	Piccola plastica con lembo a isola su spalla e braccio
		86.74.43↔	Piccola plastica con lembo a isola sull'avambraccio
		86.74.44↔	Piccola plastica con lembo a isola su parete toracica e dorso
		86.74.45↔	Piccola plastica con lembo a isola sulla regione addominale

86.74.46↔	Piccola plastica con lembo a isola sulla regione inguinale e genitale	86.77.19↔	Altra plastica con lembo locale in altra sede
86.74.47↔	Piccola plastica con lembo a isola sulle natiche	86.77.1a↔	Altra plastica con lembo locale sul piede
86.74.48↔	Piccola plastica con lembo a isola su coscia e gamba	86.77.99↔	Trasferimento di altro lembo locale, altro
86.74.49↔	Piccola plastica con lembo a isola in altra sede	86.78.10↔	Trasferimento di lembo libero con anastomosi microvascolare sul capo (eccetto labbra e bocca)
86.74.4a↔	Piccola plastica con lembo a isola sul piede	86.78.11↔	Trasferimento di lembo libero con anastomosi microvascolare sul collo
86.74.99↔	Trasferimento di lembo pedunculato o libero in altra sede, altro	86.78.12↔	Trasferimento di lembo libero con anastomosi microvascolare su spalla e braccio
86.76.10↔	Ampia plastica di allungamento sul capo (eccetto labbra e bocca)	86.78.13↔	Trasferimento di lembo libero con anastomosi microvascolare sull'avambraccio
86.76.11↔	Ampia plastica di allungamento sul collo	86.78.14↔	Trasferimento di lembo libero con anastomosi microvascolare su parete toracica e dorso
86.76.12↔	Ampia plastica di allungamento su spalla e braccio	86.78.15↔	Trasferimento di lembo libero con anastomosi microvascolare sulla regione addominale
86.76.13↔	Ampia plastica di allungamento sull'avambraccio	86.78.16↔	Trasferimento di lembo libero con anastomosi microvascolare sulla regione inguinale e genitale
86.76.14↔	Ampia plastica di allungamento su parete toracica e dorso	86.78.17↔	Trasferimento di lembo libero con anastomosi microvascolare sulle natiche
86.76.15↔	Ampia plastica di allungamento sulla regione addominale	86.78.18↔	Trasferimento di lembo libero con anastomosi microvascolare sulle estremità inferiore
86.76.16↔	Ampia plastica di allungamento sulla regione inguinale e genitale	86.78.19↔	Trasferimento di lembo libero con anastomosi microvascolare in altra sede
86.76.17↔	Ampia plastica di allungamento sulle natiche	86.78.20↔	Trasferimento di lembo regionale pedunculato o di lembo a distanza pedunculato sul capo (eccetto labbra e bocca)
86.76.19↔	Ampia plastica di allungamento in altra sede	86.78.21↔	Trasferimento di lembo regionale pedunculato o di lembo a distanza pedunculato sul collo
86.76.1a↔	Ampia plastica di allungamento su coscia e gamba	86.78.22↔	Trasferimento di lembo regionale pedunculato o di lembo a distanza pedunculato su spalla e braccio
86.76.1b↔	Ampia plastica di allungamento sul piede	86.78.23↔	Trasferimento di lembo regionale pedunculato o di lembo a distanza pedunculato sull'avambraccio
86.76.20↔	Ampia plastica di avanzamento e rotazione sul capo (eccetto labbra e bocca)	86.78.24↔	Trasferimento di lembo regionale pedunculato o di lembo a distanza pedunculato su parete toracica e dorso
86.76.21↔	Ampia plastica di avanzamento e rotazione sul collo	86.78.25↔	Trasferimento di lembo regionale pedunculato o di lembo a distanza pedunculato sulla regione addominale
86.76.22↔	Ampia plastica di avanzamento e rotazione su spalla e braccio	86.78.26↔	Trasferimento di lembo regionale pedunculato o di lembo a distanza pedunculato sulla regione inguinale e genitale
86.76.23↔	Ampia plastica di avanzamento e rotazione sull'avambraccio	86.78.27↔	Trasferimento di lembo regionale pedunculato o di lembo a distanza pedunculato sulle natiche
86.76.24↔	Ampia plastica di avanzamento e rotazione su parete toracica e dorso	86.78.28↔	Trasferimento di lembo regionale pedunculato o di lembo a distanza pedunculato sulle estremità inferiore
86.76.25↔	Ampia plastica di avanzamento e rotazione sulla regione addominale	86.78.29↔	Trasferimento di lembo regionale pedunculato o di lembo a distanza pedunculato in altra sede
86.76.26↔	Ampia plastica di avanzamento e rotazione sulla regione inguinale e genitale	86.78.30↔	Interventi plastici combinati su pelle e tessuto sottocutaneo del capo (eccetto labbra e bocca)
86.76.27↔	Ampia plastica di avanzamento e rotazione sulle natiche	86.78.31↔	Interventi plastici combinati su pelle e tessuto sottocutaneo del collo
86.76.28↔	Ampia plastica di avanzamento e rotazione su coscia e gamba	86.78.32↔	Interventi plastici combinati su pelle e tessuto sottocutaneo di spalla e braccio
86.76.29↔	Ampia plastica di avanzamento e rotazione in altra sede	86.78.33↔	Interventi plastici combinati su pelle e tessuto sottocutaneo dell'avambraccio
86.76.2a↔	Ampia plastica di avanzamento e rotazione sul piede	86.78.34↔	Interventi plastici combinati su pelle e tessuto sottocutaneo della parete toracica e del dorso
86.76.30↔	Ampia plastica di trasposizione sul capo (eccetto labbra e bocca)	86.78.35↔	Interventi plastici combinati su pelle e tessuto sottocutaneo della regione addominale
86.76.31↔	Ampia plastica di trasposizione sul collo	86.78.36↔	Interventi plastici combinati su pelle e tessuto sottocutaneo della regione inguinale e genitale
86.76.32↔	Ampia plastica di trasposizione su spalla e braccio	86.78.37↔	Interventi plastici combinati su pelle e tessuto sottocutaneo delle natiche
86.76.33↔	Ampia plastica di trasposizione sull'avambraccio	86.78.38↔	Interventi plastici combinati su pelle e tessuto sottocutaneo delle estremità inferiore
86.76.34↔	Ampia plastica di trasposizione su parete toracica e dorso	86.78.39↔	Interventi plastici combinati su pelle e tessuto sottocutaneo di altra sede
86.76.35↔	Ampia plastica di trasposizione sulla regione addominale	86.78.40↔	Trasferimento di altro lembo pedunculato o libero sul capo (eccetto labbra e bocca)
86.76.36↔	Ampia plastica di trasposizione sulla regione inguinale e genitale	86.78.41↔	Trasferimento di altro lembo pedunculato o libero sul collo
86.76.37↔	Ampia plastica di trasposizione sulle natiche	86.78.42↔	Trasferimento di altro lembo pedunculato o libero su spalla e braccio
86.76.38↔	Ampia plastica di trasposizione su coscia e gamba	86.78.43↔	Trasferimento di altro lembo pedunculato o libero sull'avambraccio
86.76.39↔	Ampia plastica di trasposizione in altra sede	86.78.44↔	Trasferimento di altro lembo pedunculato o libero su parete toracica e dorso
86.76.3a↔	Ampia plastica di trasposizione sul piede		
86.76.40↔	Ampia plastica con lembo a isola sul capo (eccetto labbro e bocca)		
86.76.41↔	Ampia plastica con lembo a isola sul collo		
86.76.42↔	Ampia plastica con lembo a isola su spalla e braccio		
86.76.43↔	Ampia plastica con lembo a isola sull'avambraccio		
86.76.44↔	Ampia plastica con lembo a isola su parete toracica e dorso		
86.76.45↔	Ampia plastica con lembo a isola sulla regione addominale		
86.76.46↔	Ampia plastica con lembo a isola sulla regione inguinale e genitale		
86.76.47↔	Ampia plastica con lembo a isola sulle natiche		
86.76.48↔	Ampia plastica con lembo a isola su coscia e gamba		
86.76.49↔	Ampia plastica con lembo a isola in altra sede		
86.76.4a↔	Ampia plastica con lembo a isola sul piede		
86.76.99↔	Trasferimento di lembo pedunculato o libero in altra sede, ampio, altro		
86.77.10↔	Altra plastica con lembo locale sul capo (eccetto labbra e bocca)		
86.77.11↔	Altra plastica con lembo locale sul collo		
86.77.12↔	Altra plastica con lembo locale su spalla e braccio		
86.77.13↔	Altra plastica con lembo locale sull'avambraccio		
86.77.14↔	Altra plastica con lembo locale su parete toracica e dorso		
86.77.15↔	Altra plastica con lembo locale sulla regione addominale		
86.77.16↔	Altra plastica con lembo locale sulla regione inguinale e genitale		
86.77.17↔	Altra plastica con lembo locale sulle natiche		
86.77.18↔	Altra plastica con lembo locale su coscia e gamba		

86.78.45↔	Trasferimento di altro lembo peduncolato o libero sulla regione addominale	86.78.48↔	Trasferimento di altro lembo peduncolato o libero sulle estremità inferiori
86.78.46↔	Trasferimento di altro lembo peduncolato o libero sulla regione inguinale e genitale	86.78.49↔	Trasferimento di altro lembo peduncolato o libero in altra sede
86.78.47↔	Trasferimento di altro lembo peduncolato o libero sulle natiche		

## Procedura D24-2

02.05.10↔	Inserzione di impianto CAD nel neurocranio senza interessamento dello splancnocranio, difetto semplice	25.3x.00↔	Glossectomia totale, NAS
02.05.11↔	Inserzione di impianto CAD nel neurocranio senza interessamento dello splancnocranio, difetto maggiore o complesso	25.3x.09↔	Glossectomia totale, altro
02.05.20↔	Inserzione di impianto CAD nel neurocranio con interessamento di orbita, regione temporale o seno frontale, fino a 2 regioni	25.3x.10↔	Glossectomia totale, approccio transorale, NAS
02.05.30↔	Inserzione di impianto CAD nel neurocranio con interessamento di più regioni dello splancnocranio, da 3 regioni	25.3x.11↔	Glossectomia totale, approccio transorale, senza ricostruzione
02.06.10↔	Cranioplastica fronto-orbitale per spostamento osseo	25.3x.12↔	Glossectomia totale, approccio transorale, ricostruzione con mucosa locale
02.06.30↔	Riparazione di neurocranio e splancnocranio o del solo splancnocranio, con impianto semplice (cemento osseo, materiale alloplastico)	25.3x.13↔	Glossectomia totale, approccio transorale, ricostruzione con lembo miocutaneo
25.2x.00↔	Glossectomia parziale, NAS	25.3x.14↔	Glossectomia totale, approccio transorale, ricostruzione con innesto libero con anastomosi microvascolare
25.2x.09↔	Glossectomia parziale, altro	25.3x.19↔	Glossectomia totale, approccio transorale, con altra ricostruzione
25.2x.10↔	Glossectomia parziale, approccio transorale, NAS	25.3x.20↔	Glossectomia totale, approccio transmandibolare, NAS
25.2x.11↔	Glossectomia parziale, approccio transorale, senza ricostruzione	25.3x.21↔	Glossectomia totale, approccio transmandibolare, senza ricostruzione
25.2x.12↔	Glossectomia parziale, approccio transorale, ricostruzione con mucosa locale	25.3x.22↔	Glossectomia totale, approccio transmandibolare, ricostruzione con mucosa locale
25.2x.13↔	Glossectomia parziale, approccio transorale, ricostruzione con lembo miocutaneo	25.3x.23↔	Glossectomia totale, approccio transmandibolare, ricostruzione con lembo miocutaneo
25.2x.14↔	Glossectomia parziale, approccio transorale, ricostruzione con innesto libero con anastomosi microvascolare	25.3x.24↔	Glossectomia totale, approccio transmandibolare, ricostruzione con innesto libero con anastomosi microvascolare
25.2x.19↔	Glossectomia parziale, approccio transorale, con altra ricostruzione	25.3x.29↔	Glossectomia totale, approccio transmandibolare, con altra ricostruzione
25.2x.20↔	Glossectomia parziale, approccio transmandibolare, NAS	25.3x.30↔	Pelviglossectomia totale, approccio transorale, NAS
25.2x.21↔	Glossectomia parziale, approccio transmandibolare, senza ricostruzione	25.3x.31↔	Pelviglossectomia totale, approccio transorale, senza ricostruzione
25.2x.22↔	Glossectomia parziale, approccio transmandibolare, ricostruzione con mucosa locale	25.3x.32↔	Pelviglossectomia totale, approccio transorale, ricostruzione con mucosa locale
25.2x.23↔	Glossectomia parziale, approccio transmandibolare, ricostruzione con lembo miocutaneo	25.3x.33↔	Pelviglossectomia totale, approccio transorale, ricostruzione con lembo miocutaneo
25.2x.24↔	Glossectomia parziale, approccio transmandibolare, ricostruzione con innesto libero con anastomosi microvascolare	25.3x.34↔	Pelviglossectomia totale, approccio transorale, ricostruzione con innesto libero con anastomosi microvascolare
25.2x.29↔	Glossectomia parziale, approccio transmandibolare, con altra ricostruzione	25.3x.39↔	Pelviglossectomia totale, approccio transorale, con altra ricostruzione
25.2x.30↔	Pelviglossectomia, approccio transorale, NAS	25.3x.40↔	Pelviglossectomia totale, approccio transmandibolare, NAS
25.2x.31↔	Pelviglossectomia, approccio transorale, senza ricostruzione	25.3x.41↔	Pelviglossectomia totale, approccio transmandibolare, senza ricostruzione
25.2x.32↔	Pelviglossectomia, approccio transorale, ricostruzione con mucosa locale	25.3x.42↔	Pelviglossectomia totale, approccio transmandibolare, ricostruzione con mucosa locale
25.2x.33↔	Pelviglossectomia, approccio transorale, ricostruzione con lembo miocutaneo	25.3x.43↔	Pelviglossectomia totale, approccio transmandibolare, ricostruzione con lembo miocutaneo
25.2x.34↔	Pelviglossectomia, approccio transorale, ricostruzione con innesto libero con anastomosi microvascolare	25.3x.44↔	Pelviglossectomia totale, approccio transmandibolare, ricostruzione con innesto libero con anastomosi microvascolare
25.2x.39↔	Pelviglossectomia, approccio transorale, con altra ricostruzione	25.3x.49↔	Pelviglossectomia totale, approccio transmandibolare, con altra ricostruzione
25.2x.40↔	Pelviglossectomia, approccio transmandibolare, NAS	25.3x.50↔	Pelviglossomandibolectomia totale, NAS
25.2x.41↔	Pelviglossectomia, approccio transmandibolare, senza ricostruzione	25.3x.51↔	Pelviglossomandibolectomia totale, senza ricostruzione
25.2x.42↔	Pelviglossectomia, approccio transmandibolare, ricostruzione con mucosa locale	25.3x.52↔	Pelviglossomandibolectomia totale, ricostruzione con mucosa locale
25.2x.43↔	Pelviglossectomia, approccio transmandibolare, ricostruzione con lembo miocutaneo	25.3x.53↔	Pelviglossomandibolectomia totale, ricostruzione con lembo miocutaneo
25.2x.44↔	Pelviglossectomia, approccio transmandibolare, ricostruzione con innesto libero con anastomosi microvascolare	25.3x.54↔	Pelviglossomandibolectomia totale, ricostruzione con innesto libero con anastomosi microvascolare
25.2x.49↔	Pelviglossectomia, approccio transmandibolare, con altra ricostruzione	25.3x.59↔	Pelviglossomandibolectomia totale, con altra ricostruzione
25.2x.50↔	Pelviglossomandibolectomia, NAS	25.4x.00↔	Glossectomia radicale, NAS
25.2x.51↔	Pelviglossomandibolectomia, senza ricostruzione	25.4x.10↔	Glossectomia radicale, approccio transorale, NAS
25.2x.52↔	Pelviglossomandibolectomia, ricostruzione con mucosa locale	25.4x.11↔	Glossectomia radicale, approccio transorale, senza ricostruzione
25.2x.53↔	Pelviglossomandibolectomia, ricostruzione con lembo miocutaneo	25.4x.12↔	Glossectomia radicale, approccio transorale, ricostruzione con mucosa locale
25.2x.54↔	Pelviglossomandibolectomia, ricostruzione con innesto libero con anastomosi microvascolare	25.4x.13↔	Glossectomia radicale, approccio transorale, ricostruzione con lembo miocutaneo
25.2x.59↔	Pelviglossomandibolectomia, con altra ricostruzione	25.4x.14↔	Glossectomia radicale, approccio transorale, ricostruzione con innesto libero con anastomosi microvascolare

25.4x.19↔	Glossectomia radicale, approccio transorale, con altra ricostruzione	25.4x.50↔	Pelviglossomandibolectomia radicale, NAS
25.4x.20↔	Glossectomia radicale, approccio transmandibolare, NAS	25.4x.51↔	Pelviglossomandibolectomia radicale, senza ricostruzione
25.4x.21↔	Glossectomia radicale, approccio transmandibolare, senza ricostruzione	25.4x.52↔	Pelviglossomandibolectomia radicale, ricostruzione con mucosa locale
25.4x.22↔	Glossectomia radicale, approccio transmandibolare, ricostruzione con mucosa locale	25.4x.53↔	Pelviglossomandibolectomia radicale, ricostruzione con lembo miocutaneo
25.4x.23↔	Glossectomia radicale, approccio transmandibolare, ricostruzione con lembo miocutaneo	25.4x.54↔	Pelviglossomandibolectomia radicale, ricostruzione con innesto libero con anastomosi microvascolare
25.4x.24↔	Glossectomia radicale, approccio transmandibolare, ricostruzione con innesto libero con anastomosi microvascolare	25.4x.59↔	Pelviglossomandibolectomia radicale, con altra ricostruzione
25.4x.29↔	Glossectomia radicale, approccio transmandibolare, con altra ricostruzione	25.4x.99↔	Glossectomia radicale, altro
25.4x.30↔	Pelviglossectomia radicale, approccio transorale, NAS	76.41.00↔	Mandibolectomia totale con ricostruzione contemporanea, NAS
25.4x.31↔	Pelviglossectomia radicale, approccio transorale, senza ricostruzione	76.41.99↔	Mandibolectomia totale con ricostruzione contemporanea, altro
25.4x.32↔	Pelviglossectomia radicale, approccio transorale, ricostruzione con mucosa locale	76.43.11↔	Inserzione di impianto CAD nella mandibola, per riparazione plastica di difetto semplice
25.4x.33↔	Pelviglossectomia radicale, approccio transorale, ricostruzione con lembo miocutaneo	76.43.12↔	Inserzione di impianto CAD nella mandibola, per riparazione plastica di difetto grande o complesso
25.4x.34↔	Pelviglossectomia radicale, approccio transorale, ricostruzione con innesto libero con anastomosi microvascolare	76.44.10↔	Ostectomia totale di altre ossa facciali, Ricostruzione mediante innesto con anastomosi microvascolare
25.4x.39↔	Pelviglossectomia radicale, approccio transorale, con altra ricostruzione	76.44.11↔	Ostectomia totale di altre ossa facciali, Ricostruzione mediante innesto non vascolarizzato
25.4x.40↔	Pelviglossectomia radicale, approccio transmandibolare, NAS	76.44.19↔	Ostectomia totale di altre ossa facciali con altra ricostruzione
25.4x.41↔	Pelviglossectomia radicale, approccio transmandibolare, senza ricostruzione	76.44.99↔	Ostectomia totale di altre ossa facciali con contemporanea ricostruzione, altro
25.4x.42↔	Pelviglossectomia radicale, approccio transmandibolare, ricostruzione con mucosa locale	76.46.10↔	Altra ricostruzione di altre ossa facciali, Ricostruzione mediante innesto con anastomosi microvascolare
25.4x.43↔	Pelviglossectomia radicale, approccio transmandibolare, ricostruzione con lembo miocutaneo	76.92.20↔	Inserzione di impianto CAD nello splancnocranio senza interessamento del neurocranio, fino a 2 regioni
25.4x.44↔	Pelviglossectomia radicale, approccio transmandibolare, ricostruzione con innesto libero con anastomosi microvascolare	76.92.21↔	Inserzione di impianto CAD nello splancnocranio senza interessamento del neurocranio, da 3 regioni in poi
25.4x.49↔	Pelviglossectomia radicale, approccio transmandibolare, con altra ricostruzione	76.92.30↔	Inserzione di impianto CAD nella mascella, per riparazione plastica di difetto semplice
		76.92.31↔	Inserzione di impianto CAD nella mascella, per riparazione plastica di difetto grande o complesso

### Procedura D24-3

16.98.11↔	Ricostruzione della parete orbitale con lembo microvascolare	25.4x.54↔	Pelviglossomandibolectomia radicale, ricostruzione con innesto libero con anastomosi microvascolare
18.71.14↔	Ricostruzione di padiglione auricolare, parziale con lembo microvascolare	27.57.10↔	Impianto di innesto libero con anastomosi microvascolare su labbro e bocca
18.71.24↔	Ricostruzione di padiglione auricolare, totale con lembo microvascolare	27.59.40↔	Altra ricostruzione plastica di labbro e bocca mediante innesto libero con anastomosi microvascolare
25.2x.14↔	Glossectomia parziale, approccio transorale, ricostruzione con innesto libero con anastomosi microvascolare	29.33.12↔	Faringectomia parziale, Ricostruzione con innesto libero con anastomosi microvascolare
25.2x.24↔	Glossectomia parziale, approccio transmandibolare, ricostruzione con innesto libero con anastomosi microvascolare	29.33.21↔	Faringectomia totale, Ricostruzione con innesto libero con anastomosi microvascolare, innesto intestinale libero o pull-up gastrico
25.2x.34↔	Pelviglossectomia, approccio transorale, ricostruzione con innesto libero con anastomosi microvascolare	29.4x.12↔	Intervento di plastica faringea, con innesto con anastomosi microvascolare, innesto intestinale o pull-up gastrico
25.2x.44↔	Pelviglossectomia, approccio transmandibolare, ricostruzione con innesto libero con anastomosi microvascolare	30.3x.15↔	Laringectomia totale, ricostruzione con innesto libero con anastomosi microvascolare
25.2x.54↔	Pelviglossomandibolectomia, ricostruzione con innesto libero con anastomosi microvascolare	30.4x.15↔	Laringectomia radicale, con faringectomia, ricostruzione con innesto libero con anastomosi microvascolare
25.3x.14↔	Glossectomia totale, approccio transorale, ricostruzione con innesto libero con anastomosi microvascolare	30.4x.25↔	Laringectomia radicale, con faringectomia e tiroidectomia, ricostruzione con innesto libero con anastomosi microvascolare
25.3x.24↔	Glossectomia totale, approccio transmandibolare, ricostruzione con innesto libero con anastomosi microvascolare	76.31.20↔	Mandibolectomia parziale, Ricostruzione mediante innesto con anastomosi microvascolare
25.3x.34↔	Pelviglossectomia totale, approccio transorale, ricostruzione con innesto libero con anastomosi microvascolare	76.39.10↔	Ostectomia parziale di altre ossa della faccia, Ricostruzione mediante innesto con anastomosi microvascolare
25.3x.44↔	Pelviglossectomia totale, approccio transmandibolare, ricostruzione con innesto libero con anastomosi microvascolare	76.41.10↔	Mandibolectomia totale con ricostruzione contemporanea, Ricostruzione mediante innesto con anastomosi microvascolare
25.3x.54↔	Pelviglossomandibolectomia totale, ricostruzione con innesto libero con anastomosi microvascolare	76.43.10↔	Altra ricostruzione della mandibola mediante innesto con anastomosi microvascolare
25.4x.14↔	Glossectomia radicale, approccio transorale, ricostruzione con innesto libero con anastomosi microvascolare	76.44.10↔	Ostectomia totale di altre ossa facciali, Ricostruzione mediante innesto con anastomosi microvascolare
25.4x.24↔	Glossectomia radicale, approccio transmandibolare, ricostruzione con innesto libero con anastomosi microvascolare	76.46.10↔	Altra ricostruzione di altre ossa facciali, Ricostruzione mediante innesto con anastomosi microvascolare
25.4x.34↔	Pelviglossectomia radicale, approccio transorale, ricostruzione con innesto libero con anastomosi microvascolare	83.43.12↔	Prelievo di altro lembo da muscolo o fascia con anastomosi microvascolare
25.4x.44↔	Pelviglossectomia radicale, approccio transmandibolare, ricostruzione con innesto libero con anastomosi microvascolare	83.82.40↔	Innesto di altro lembo con anastomosi microvascolare da muscolo o fascia, Testa e collo

83.82.41↔	Innesto di altro lembo con anastomosi microvascolare da muscolo o fascia, Spalla e ascella	86.78.10↔	Trasferimento di lembo libero con anastomosi microvascolare sul capo (eccetto labbra e bocca)
83.82.42↔	Innesto di altro lembo con anastomosi microvascolare da muscolo o fascia, Braccio e gomito	86.78.11↔	Trasferimento di lembo libero con anastomosi microvascolare sul collo
83.82.43↔	Innesto di altro lembo con anastomosi microvascolare da muscolo o fascia, Avambraccio	86.78.12↔	Trasferimento di lembo libero con anastomosi microvascolare su spalla e braccio
83.82.44↔	Innesto di altro lembo con anastomosi microvascolare da muscolo o fascia, Parete toracica, addome e dorso	86.78.13↔	Trasferimento di lembo libero con anastomosi microvascolare sull'avambraccio
83.82.45↔	Innesto di altro lembo con anastomosi microvascolare da muscolo o fascia, Regione inguinale e genitale e natiche	86.78.14↔	Trasferimento di lembo libero con anastomosi microvascolare su parete toracica e dorso
83.82.46↔	Innesto di altro lembo con anastomosi microvascolare da muscolo o fascia, Estremità inferiore	86.78.15↔	Trasferimento di lembo libero con anastomosi microvascolare sulla regione addominale
83.82.47↔	Innesto di altro lembo con anastomosi microvascolare da muscolo o fascia, Altra localizzazione	86.78.16↔	Trasferimento di lembo libero con anastomosi microvascolare sulla regione inguinale e genitale
85.89.21↔	lembo perforatore (DIEP) dell'arteria epigastrica inferiore	86.78.17↔	Trasferimento di lembo libero con anastomosi microvascolare sulle natiche
85.89.22↔	lembo (SIEA) dell'arteria epigastrica inferiore superficiale	86.78.18↔	Trasferimento di lembo libero con anastomosi microvascolare sulle estremità inferiore
85.89.24↔	lembo perforatore (S-GAP) dell'arteria gluteale superiore		
85.89.25↔	lembo perforatore (I-GAP) dell'arteria gluteale inferiore		
86.73.30↔	Trasferimento di lembo libero con anastomosi microvascolare sulla mano		

### Procedura D24-4

40.40↔	Dissezione del collo, NAS	40.41.13↔	Dissezione selettiva (funzionale) del collo, posterolaterale (regione II-V)
40.41.00↔	Dissezione radicale del collo, NAS	40.41.14↔	Dissezione selettiva (funzionale) del collo, centrale (regione VI)
40.41.10↔	Dissezione selettiva (funzionale) del collo, sopraoioidea (regione I-III)	40.41.20↔	Dissezione radicale del collo (incl. modificata)
40.41.11↔	Dissezione selettiva (funzionale) del collo, laterale (regione II-IV)	40.41.21↔	Dissezione allargata del collo
40.41.12↔	Dissezione selettiva (funzionale) del collo, anterolaterale (regione I-IV)	40.41.99↔	Dissezione radicale del collo, altro

### Procedura D24-5

31.1‡↔	Tracheostomia temporanea	31.29‡↔	Altra tracheostomia permanente
31.21‡↔	Tracheostomia mediastinica	31.79.10‡↔	Plastica di allargamento di tracheostomia

### Procedura D24-6

27.57.10↔	Impianto di innesto libero con anastomosi microvascolare su labbro e bocca	86.76.33↔	Ampia plastica di trasposizione sull'avambraccio
27.57.11↔	Impianto di lembo a distanza peduncolato su labbro e bocca	86.76.34↔	Ampia plastica di trasposizione su parete toracica e dorso
86.76.10↔	Ampia plastica di allungamento sul capo (eccetto labbra e bocca)	86.76.35↔	Ampia plastica di trasposizione sulla regione addominale
86.76.11↔	Ampia plastica di allungamento sul collo	86.76.36↔	Ampia plastica di trasposizione sulla regione inguinale e genitale
86.76.12↔	Ampia plastica di allungamento su spalla e braccio	86.76.37↔	Ampia plastica di trasposizione sulle natiche
86.76.13↔	Ampia plastica di allungamento sull'avambraccio	86.76.38↔	Ampia plastica di trasposizione su coscia e gamba
86.76.14↔	Ampia plastica di allungamento su parete toracica e dorso	86.76.3a↔	Ampia plastica di trasposizione sul piede
86.76.15↔	Ampia plastica di allungamento sulla regione addominale	86.76.40↔	Ampia plastica con lembo a isola sul capo (eccetto labbro e bocca)
86.76.16↔	Ampia plastica di allungamento sulla regione inguinale e genitale	86.76.41↔	Ampia plastica con lembo a isola sul collo
86.76.17↔	Ampia plastica di allungamento sulle natiche	86.76.42↔	Ampia plastica con lembo a isola su spalla e braccio
86.76.1a↔	Ampia plastica di allungamento su coscia e gamba	86.76.43↔	Ampia plastica con lembo a isola sull'avambraccio
86.76.1b↔	Ampia plastica di allungamento sul piede	86.76.44↔	Ampia plastica con lembo a isola su parete toracica e dorso
86.76.20↔	Ampia plastica di avanzamento e rotazione sul capo (eccetto labbra e bocca)	86.76.45↔	Ampia plastica con lembo a isola sulla regione addominale
86.76.21↔	Ampia plastica di avanzamento e rotazione sul collo	86.76.46↔	Ampia plastica con lembo a isola sulla regione inguinale e genitale
86.76.22↔	Ampia plastica di avanzamento e rotazione su spalla e braccio	86.76.47↔	Ampia plastica con lembo a isola sulle natiche
86.76.23↔	Ampia plastica di avanzamento e rotazione sull'avambraccio	86.76.48↔	Ampia plastica con lembo a isola su coscia e gamba
86.76.24↔	Ampia plastica di avanzamento e rotazione su parete toracica e dorso	86.76.4a↔	Ampia plastica con lembo a isola sul piede
86.76.25↔	Ampia plastica di avanzamento e rotazione sulla regione addominale	86.78.10↔	Trasferimento di lembo libero con anastomosi microvascolare sul capo (eccetto labbra e bocca)
86.76.26↔	Ampia plastica di avanzamento e rotazione sulla regione inguinale e genitale	86.78.11↔	Trasferimento di lembo libero con anastomosi microvascolare sul collo
86.76.27↔	Ampia plastica di avanzamento e rotazione sulle natiche	86.78.12↔	Trasferimento di lembo libero con anastomosi microvascolare su spalla e braccio
86.76.28↔	Ampia plastica di avanzamento e rotazione su coscia e gamba	86.78.13↔	Trasferimento di lembo libero con anastomosi microvascolare sull'avambraccio
86.76.2a↔	Ampia plastica di avanzamento e rotazione sul piede	86.78.14↔	Trasferimento di lembo libero con anastomosi microvascolare su parete toracica e dorso
86.76.30↔	Ampia plastica di trasposizione sul capo (eccetto labbra e bocca)	86.78.15↔	Trasferimento di lembo libero con anastomosi microvascolare sulla regione addominale
86.76.31↔	Ampia plastica di trasposizione sul collo	86.78.16↔	Trasferimento di lembo libero con anastomosi microvascolare sulla regione inguinale e genitale
86.76.32↔	Ampia plastica di trasposizione su spalla e braccio		

86.78.17↔	Trasferimento di lembo libero con anastomosi microvascolare sulle natiche	86.78.28↔	Trasferimento di lembo regionale pedunculato o di lembo a distanza pedunculato sulle estremità inferiori
86.78.18↔	Trasferimento di lembo libero con anastomosi microvascolare sulle estremità inferiori	86.78.30↔	Interventi plastici combinati su pelle e tessuto sottocutaneo del capo (eccetto labbra e bocca)
86.78.20↔	Trasferimento di lembo regionale pedunculato o di lembo a distanza pedunculato sul capo (eccetto labbra e bocca)	86.78.31↔	Interventi plastici combinati su pelle e tessuto sottocutaneo del collo
86.78.21↔	Trasferimento di lembo regionale pedunculato o di lembo a distanza pedunculato sul collo	86.78.32↔	Interventi plastici combinati su pelle e tessuto sottocutaneo di spalla e braccio
86.78.22↔	Trasferimento di lembo regionale pedunculato o di lembo a distanza pedunculato su spalla e braccio	86.78.33↔	Interventi plastici combinati su pelle e tessuto sottocutaneo dell'avambraccio
86.78.23↔	Trasferimento di lembo regionale pedunculato o di lembo a distanza pedunculato sull'avambraccio	86.78.34↔	Interventi plastici combinati su pelle e tessuto sottocutaneo della parete toracica e del dorso
86.78.24↔	Trasferimento di lembo regionale pedunculato o di lembo a distanza pedunculato su parete toracica e dorso	86.78.35↔	Interventi plastici combinati su pelle e tessuto sottocutaneo della regione addominale
86.78.25↔	Trasferimento di lembo regionale pedunculato o di lembo a distanza pedunculato sulla regione addominale	86.78.36↔	Interventi plastici combinati su pelle e tessuto sottocutaneo della regione inguinale e genitale
86.78.26↔	Trasferimento di lembo regionale pedunculato o di lembo a distanza pedunculato sulla regione inguinale e genitale	86.78.37↔	Interventi plastici combinati su pelle e tessuto sottocutaneo delle natiche
86.78.27↔	Trasferimento di lembo regionale pedunculato o di lembo a distanza pedunculato sulle natiche	86.78.38↔	Interventi plastici combinati su pelle e tessuto sottocutaneo delle estremità inferiori

### Procedura D24-7

27.57.10↔	Impianto di innesto libero con anastomosi microvascolare su labbro e bocca	86.74.34↔	Piccola plastica di trasposizione su parete toracica e dorso
27.59.40↔	Altra ricostruzione plastica di labbro e bocca mediante innesto libero con anastomosi microvascolare	86.74.35↔	Piccola plastica di trasposizione sulla regione addominale
29.33.11↔	Faringectomia parziale, Ricostruzione con lembo pedunculato regionale o a distanza	86.74.36↔	Piccola plastica di trasposizione sulla regione inguinale e genitale
29.33.12↔	Faringectomia parziale, Ricostruzione con innesto libero con anastomosi microvascolare	86.74.37↔	Piccola plastica di trasposizione sulle natiche
29.33.20↔	Faringectomia totale, Ricostruzione con lembo pedunculato regionale o a distanza	86.74.38↔	Piccola plastica di trasposizione su coscia e gamba
29.33.21↔	Faringectomia totale, Ricostruzione con innesto libero con anastomosi microvascolare, innesto intestinale libero o pull-up gastrico	86.74.39↔	Piccola plastica di trasposizione in altra sede
76.31.20↔	Mandibolectomia parziale, Ricostruzione mediante innesto con anastomosi microvascolare	86.74.3a↔	Piccola plastica di trasposizione sul piede
76.91.11↔	Innesto osseo su ossa facciali, con peduncolo vascolare	86.74.40↔	Piccola plastica con lembo a isola sul capo (eccetto labbro e bocca)
86.74.10↔	Piccola plastica di allungamento sul capo (eccetto labbra e bocca)	86.74.41↔	Piccola plastica con lembo a isola sul collo
86.74.11↔	Piccola plastica di allungamento sul collo	86.74.42↔	Piccola plastica con lembo a isola su spalla e braccio
86.74.12↔	Piccola plastica di allungamento su spalla e braccio	86.74.43↔	Piccola plastica con lembo a isola sull'avambraccio
86.74.13↔	Piccola plastica di allungamento sull'avambraccio	86.74.44↔	Piccola plastica con lembo a isola su parete toracica e dorso
86.74.14↔	Piccola plastica di allungamento su parete toracica e dorso	86.74.45↔	Piccola plastica con lembo a isola sulla regione addominale
86.74.15↔	Piccola plastica di allungamento sulla regione addominale	86.74.46↔	Piccola plastica con lembo a isola sulla regione inguinale e genitale
86.74.16↔	Piccola plastica di allungamento sulla regione inguinale e genitale	86.74.47↔	Piccola plastica con lembo a isola sulle natiche
86.74.17↔	Piccola plastica di allungamento sulle natiche	86.74.48↔	Piccola plastica con lembo a isola su coscia e gamba
86.74.18↔	Piccola plastica di allungamento su coscia e gamba	86.74.49↔	Piccola plastica con lembo a isola in altra sede
86.74.19↔	Piccola plastica di allungamento in altra sede	86.74.4a↔	Piccola plastica con lembo a isola sul piede
86.74.1a↔	Piccola plastica di allungamento sul piede	86.74.99↔	Trasferimento di lembo pedunculato o libero in altra sede, altro
86.74.20↔	Piccola plastica di avanzamento e rotazione sul capo (eccetto labbra e bocca)	86.76.10↔	Ampia plastica di allungamento sul capo (eccetto labbra e bocca)
86.74.21↔	Piccola plastica di avanzamento e rotazione sul collo	86.76.11↔	Ampia plastica di allungamento sul collo
86.74.22↔	Piccola plastica di avanzamento e rotazione su spalla e braccio	86.76.12↔	Ampia plastica di allungamento su spalla e braccio
86.74.23↔	Piccola plastica di avanzamento e rotazione sull'avambraccio	86.76.13↔	Ampia plastica di allungamento sull'avambraccio
86.74.25↔	Piccola plastica di avanzamento e rotazione su parete toracica e dorso	86.76.14↔	Ampia plastica di allungamento su parete toracica e dorso
86.74.26↔	Piccola plastica di avanzamento e rotazione sulla regione addominale	86.76.15↔	Ampia plastica di allungamento sulla regione addominale
86.74.27↔	Piccola plastica di avanzamento e rotazione sulla regione inguinale e genitale	86.76.16↔	Ampia plastica di allungamento sulla regione inguinale e genitale
86.74.28↔	Piccola plastica di avanzamento e rotazione sulle natiche	86.76.17↔	Ampia plastica di allungamento sulle natiche
86.74.29↔	Piccola plastica di avanzamento e rotazione in altra sede	86.76.19↔	Ampia plastica di allungamento in altra sede
86.74.2a↔	Piccola plastica di avanzamento e rotazione su coscia e gamba	86.76.1a↔	Ampia plastica di allungamento su coscia e gamba
86.74.2b↔	Piccola plastica di avanzamento e rotazione sul piede	86.76.1b↔	Ampia plastica di allungamento sul piede
86.74.30↔	Piccola plastica di trasposizione sul capo (eccetto labbra e bocca)	86.76.20↔	Ampia plastica di avanzamento e rotazione sul capo (eccetto labbra e bocca)
86.74.31↔	Piccola plastica di trasposizione sul collo	86.76.21↔	Ampia plastica di avanzamento e rotazione sul collo
86.74.32↔	Piccola plastica di trasposizione su spalla e braccio	86.76.22↔	Ampia plastica di avanzamento e rotazione su spalla e braccio
86.74.33↔	Piccola plastica di trasposizione sull'avambraccio	86.76.23↔	Ampia plastica di avanzamento e rotazione sull'avambraccio
		86.76.24↔	Ampia plastica di avanzamento e rotazione su parete toracica e dorso
		86.76.25↔	Ampia plastica di avanzamento e rotazione sulla regione addominale
		86.76.26↔	Ampia plastica di avanzamento e rotazione sulla regione inguinale e genitale
		86.76.27↔	Ampia plastica di avanzamento e rotazione sulle natiche
		86.76.28↔	Ampia plastica di avanzamento e rotazione su coscia e gamba

86.76.29↔	Ampia plastica di avanzamento e rotazione in altra sede	86.78.19↔	Trasferimento di lembo libero con anastomosi microvascolare in altra sede
86.76.2a↔	Ampia plastica di avanzamento e rotazione sul piede	86.78.20↔	Trasferimento di lembo regionale peduncolato o di lembo a distanza peduncolato sul capo (eccetto labbra e bocca)
86.76.30↔	Ampia plastica di trasposizione sul capo (eccetto labbra e bocca)	86.78.21↔	Trasferimento di lembo regionale peduncolato o di lembo a distanza peduncolato sul collo
86.76.31↔	Ampia plastica di trasposizione sul collo	86.78.22↔	Trasferimento di lembo regionale peduncolato o di lembo a distanza peduncolato su spalla e braccio
86.76.32↔	Ampia plastica di trasposizione su spalla e braccio	86.78.23↔	Trasferimento di lembo regionale peduncolato o di lembo a distanza peduncolato sull'avambraccio
86.76.33↔	Ampia plastica di trasposizione sull'avambraccio	86.78.24↔	Trasferimento di lembo regionale peduncolato o di lembo a distanza peduncolato su parete toracica e dorso
86.76.34↔	Ampia plastica di trasposizione su parete toracica e dorso	86.78.25↔	Trasferimento di lembo regionale peduncolato o di lembo a distanza peduncolato sulla regione addominale
86.76.35↔	Ampia plastica di trasposizione sulla regione addominale	86.78.26↔	Trasferimento di lembo regionale peduncolato o di lembo a distanza peduncolato sulla regione inguinale e genitale
86.76.36↔	Ampia plastica di trasposizione sulla regione inguinale e genitale	86.78.27↔	Trasferimento di lembo regionale peduncolato o di lembo a distanza peduncolato sulle natiche
86.76.37↔	Ampia plastica di trasposizione sulle natiche	86.78.28↔	Trasferimento di lembo regionale peduncolato o di lembo a distanza peduncolato sulle estremità inferiori
86.76.38↔	Ampia plastica di trasposizione su coscia e gamba	86.78.29↔	Trasferimento di lembo regionale peduncolato o di lembo a distanza peduncolato in altra sede
86.76.39↔	Ampia plastica di trasposizione in altra sede	86.78.30↔	Interventi plastici combinati su pelle e tessuto sottocutaneo del capo (eccetto labbra e bocca)
86.76.3a↔	Ampia plastica di trasposizione sul piede	86.78.31↔	Interventi plastici combinati su pelle e tessuto sottocutaneo del collo
86.76.40↔	Ampia plastica con lembo a isola sul capo (eccetto labbro e bocca)	86.78.32↔	Interventi plastici combinati su pelle e tessuto sottocutaneo di spalla e braccio
86.76.41↔	Ampia plastica con lembo a isola sul collo	86.78.33↔	Interventi plastici combinati su pelle e tessuto sottocutaneo dell'avambraccio
86.76.42↔	Ampia plastica con lembo a isola su spalla e braccio	86.78.34↔	Interventi plastici combinati su pelle e tessuto sottocutaneo della parete toracica e del dorso
86.76.43↔	Ampia plastica con lembo a isola sull'avambraccio	86.78.35↔	Interventi plastici combinati su pelle e tessuto sottocutaneo della regione addominale
86.76.44↔	Ampia plastica con lembo a isola su parete toracica e dorso	86.78.36↔	Interventi plastici combinati su pelle e tessuto sottocutaneo della regione inguinale e genitale
86.76.45↔	Ampia plastica con lembo a isola sulla regione addominale	86.78.37↔	Interventi plastici combinati su pelle e tessuto sottocutaneo delle natiche
86.76.46↔	Ampia plastica con lembo a isola sulla regione inguinale e genitale	86.78.38↔	Interventi plastici combinati su pelle e tessuto sottocutaneo delle estremità inferiori
86.76.47↔	Ampia plastica con lembo a isola sulle natiche	86.78.39↔	Interventi plastici combinati su pelle e tessuto sottocutaneo di altra sede
86.76.48↔	Ampia plastica con lembo a isola su coscia e gamba	86.78.40↔	Trasferimento di altro lembo peduncolato o libero sul capo (eccetto labbra e bocca)
86.76.49↔	Ampia plastica con lembo a isola in altra sede	86.78.41↔	Trasferimento di altro lembo peduncolato o libero sul collo
86.76.4a↔	Ampia plastica con lembo a isola sul piede	86.78.42↔	Trasferimento di altro lembo peduncolato o libero su spalla e braccio
86.76.99↔	Trasferimento di lembo peduncolato o libero in altra sede, ampio, altro	86.78.43↔	Trasferimento di altro lembo peduncolato o libero sull'avambraccio
86.77.10↔	Altra plastica con lembo locale sul capo (eccetto labbra e bocca)	86.78.44↔	Trasferimento di altro lembo peduncolato o libero su parete toracica e dorso
86.77.11↔	Altra plastica con lembo locale sul collo	86.78.45↔	Trasferimento di altro lembo peduncolato o libero sulla regione addominale
86.77.12↔	Altra plastica con lembo locale su spalla e braccio	86.78.46↔	Trasferimento di altro lembo peduncolato o libero sulla regione inguinale e genitale
86.77.13↔	Altra plastica con lembo locale sull'avambraccio	86.78.47↔	Trasferimento di altro lembo peduncolato o libero sulle natiche
86.77.14↔	Altra plastica con lembo locale su parete toracica e dorso	86.78.48↔	Trasferimento di altro lembo peduncolato o libero sulle estremità inferiori
86.77.15↔	Altra plastica con lembo locale sulla regione addominale	86.78.49↔	Trasferimento di altro lembo peduncolato o libero in altra sede
86.77.16↔	Altra plastica con lembo locale sulla regione inguinale e genitale		
86.77.17↔	Altra plastica con lembo locale sulle natiche		
86.77.18↔	Altra plastica con lembo locale su coscia e gamba		
86.77.19↔	Altra plastica con lembo locale in altra sede		
86.77.1a↔	Altra plastica con lembo locale sul piede		
86.77.99↔	Trasferimento di altro lembo locale, altro		
86.78.10↔	Trasferimento di lembo libero con anastomosi microvascolare sul capo (eccetto labbra e bocca)		
86.78.11↔	Trasferimento di lembo libero con anastomosi microvascolare sul collo		
86.78.12↔	Trasferimento di lembo libero con anastomosi microvascolare su spalla e braccio		
86.78.13↔	Trasferimento di lembo libero con anastomosi microvascolare sull'avambraccio		
86.78.14↔	Trasferimento di lembo libero con anastomosi microvascolare su parete toracica e dorso		
86.78.15↔	Trasferimento di lembo libero con anastomosi microvascolare sulla regione addominale		
86.78.16↔	Trasferimento di lembo libero con anastomosi microvascolare sulla regione inguinale e genitale		
86.78.17↔	Trasferimento di lembo libero con anastomosi microvascolare sulle natiche		
86.78.18↔	Trasferimento di lembo libero con anastomosi microvascolare sulle estremità inferiori		



**ADRG D25****Interventi moderatamente complessi sul capo e sul collo**

Almeno una Procedura nella tabella D25-2 o Procedura nella tabella D25-3 e almeno una Procedura nella tabella D25-4 o PCCL > 3 e Procedura nella tabella D25-3

**DRG D25A****Interventi moderatamente complessi sul capo e sul collo per neoplasie maligne con CC estremamente gravi o radioterapia con intervento chirurgico**

(Diagnosi principale nella tabella D25-1 o Procedura nella tabella D25-3 e almeno una Procedura nella tabella D25-5 o PCCL > 3 e Procedura nella tabella D25-3) e (PCCL > 3 o Procedura nella tabella D25-3 e almeno una Procedura nella tabella D25-5)

**DRG D25B****Interventi moderatamente complessi sul capo e sul collo per neoplasie maligne senza CC estremamente gravi, senza radioterapia con intervento chirurgico**

Diagnosi principale nella tabella D25-1 o Procedura nella tabella D25-3 e almeno una Procedura nella tabella D25-5 o PCCL > 3 e Procedura nella tabella D25-3

**DRG D25C****Interventi moderatamente complessi sul capo e sul collo eccetto che per neoplasie maligne****Diagnosi principale D25-1**

C00.0	Tumore Maligno: Labbro superiore, zona vermiglio-cutanea	C09.0	Tumore Maligno: Fossa tonsillare
C00.1	Tumore Maligno: Labbro inferiore, zona vermiglio-cutanea	C09.1	Tumore Maligno: Pilastro tonsillare (anteriore) (posteriore)
C00.2	Tumore Maligno: Labbro, zona vermiglio-cutanea, non specificato	C09.8	Tumore Maligno: lesione sconfinante a più zone contigue della tonsilla
C00.3	Tumore Maligno: Labbro superiore, zona mucosa	C09.9	Tumore Maligno: Tonsilla non specificata
C00.4	Tumore Maligno: Labbro inferiore, zona mucosa	C10.0	Tumore Maligno: vallecola epiglottica
C00.5	Tumore Maligno: Labbro non specificato, zona mucosa	C10.1	Tumore Maligno: Faccia anteriore dell'epiglottide
C00.6	Tumore Maligno: Commissura labiale	C10.2	Tumore Maligno: Parete laterale dell'orofaringe
C00.8	Tumore Maligno: lesione sconfinante a più zone contigue del labbro	C10.3	Tumore Maligno: Parete posteriore dell'orofaringe
C00.9	Tumore Maligno: Labbro non specificato	C10.4	Tumore Maligno: Residuo di Fessura branchiale
C01	Tumore maligno della base della lingua	C10.8	Tumore Maligno: lesione sconfinante a più zone contigue dell'orofaringe
C02.0	Tumore Maligno: Faccia dorsale della lingua	C10.9	Tumore Maligno: Orofaringe non specificata
C02.1	Tumore Maligno: Bordo della lingua	C11.0	Tumore Maligno: Parete superiore della rinofaringe
C02.2	Tumore Maligno: Faccia ventrale della lingua	C11.1	Tumore Maligno: Parete posteriore della rinofaringe
C02.3	Tumore Maligno: Due terzi anteriori della lingua, parte non specificata	C11.2	Tumore Maligno: Parete laterale della rinofaringe
C02.4	Tumore Maligno: Tonsilla linguale	C11.3	Tumore Maligno: Parete anteriore della rinofaringe
C02.8	Tumore Maligno: lesione sconfinante a più zone contigue della lingua	C11.8	Tumore Maligno: lesione sconfinante a più zone contigue della rinofaringe
C02.9	Tumore Maligno: Lingua non specificata	C11.9	Tumore Maligno: Rinofaringe non specificata
C03.0	Tumore Maligno: Gengiva superiore	C12	Tumore maligno del seno piriforme
C03.1	Tumore Maligno: Gengiva inferiore	C13.0	Tumore Maligno: Regione retrocricoidica
C03.9	Tumore Maligno: Gengiva non specificata	C13.1	Tumore Maligno: Plica ariepiglottica, faccia ipofaringea
C04.0	Tumore Maligno: Pavimento orale anteriore	C13.2	Tumore Maligno: Parete posteriore dell'ipofaringe
C04.1	Tumore Maligno: Pavimento orale laterale	C13.8	Tumore Maligno: lesione sconfinante a più zone contigue dell'ipofaringe
C04.8	Tumore Maligno: lesione sconfinante a più zone contigue del pavimento orale	C13.9	Tumore Maligno: Ipofaringe non specificata
C04.9	Tumore Maligno: Pavimento orale non specificato	C14.0	Tumore Maligno: Faringe non specificata
C05.0	Tumore Maligno: Palato duro	C14.2	Tumore Maligno: Anello di Waldeyer
C05.1	Tumore Maligno: Palato molle	C14.8	Tumore Maligno: lesione sconfinante a più zone contigue del labbro, della cavità orale e della faringe
C05.2	Tumore Maligno: Ugola	C30.0	Tumore Maligno: Cavità nasale
C05.8	Tumore Maligno: lesione sconfinante a più zone contigue del palato	C30.1	Tumore Maligno: Orecchio medio
C05.9	Tumore Maligno: Palato non specificato	C31.0	Tumore Maligno: Seno mascellare
C06.0	Tumore Maligno: Mucosa della guancia	C31.1	Tumore Maligno: Seno etmoidale
C06.1	Tumore Maligno: Vestibolo della bocca	C31.2	Tumore Maligno: Seno frontale
C06.2	Tumore Maligno: regione retromolare	C31.3	Tumore Maligno: Seno sfenoidale
C06.8	Tumore Maligno: lesione sconfinante a più zone contigue di altre e non specificate parti della bocca	C31.8	Tumore Maligno: lesione sconfinante a più zone contigue dei seni paranasali
C06.9	Tumore Maligno: Bocca non specificata	C31.9	Tumore Maligno: Seno paranasale non specificato
C07	Tumore maligno della parotide	C32.0	Tumore Maligno: Glottide
C08.0	Tumore Maligno: Ghiandola sottomandibolare	C32.1	Tumore Maligno: Regione sopraglottica della laringe
C08.1	Tumore Maligno: Ghiandola sottolinguale	C32.2	Tumore Maligno: Regione sottoglottica della laringe
C08.8	Tumore Maligno: lesione sconfinante a più zone contigue delle ghiandole salivari maggiori	C32.3	Tumore Maligno: Cartilagine laringea
C08.9	Tumore Maligno: Ghiandola salivare maggiore non specificata	C32.8	Tumore Maligno: lesione sconfinante a più zone contigue della laringe
		C32.9	Tumore Maligno: Laringe non specificata

C39.0	Tumore Maligno: Vie respiratorie superiori, parte non specificata	D37.0	Tumori di comportamento incerto o sconosciuto: Labbra, cavità orale e faringe
C46.2	Sarcoma di Kaposi del palato	D38.0	Tumori di comportamento incerto o sconosciuto: Laringe
C76.0	Tumore maligno di altra e mal definita sede: Testa, faccia e collo	H60.2	Otite esterna maligna
D00.0	Carcinoma in situ: Labbro, cavità orale e faringe		
D02.0	Carcinoma in situ: Laringe		

## Procedura D25-2

01.12.00↔	Biopsia mediante craniotomia (a cielo aperto) delle meningi cerebrali, NAS	01.25.20↔	Altra craniectomia, Nuova craniectomia con inserzione di drenaggio
01.12.10↔	Biopsia stereotassica mediante craniotomia (a cielo aperto) delle meningi cerebrali	01.25.21↔	Altra craniectomia, Nuova craniectomia per rimozione di materiale alloplastico o di sistema di somministrazione farmacologica dalle ossa del cranio o dallo spazio epidurale
01.12.99↔	Biopsia mediante craniotomia (a cielo aperto) delle meningi cerebrali, altro	01.25.99↔	Altra craniectomia, altro
01.14.00↔	Biopsia a cielo aperto del cervello, NAS	01.26↔	Inserzione e sostituzione di catetere nella cavità cranica o nel tessuto cerebrale
01.14.10↔	Biopsia stereotassica a cielo aperto del cervello	01.28↔	Inserzione di catetere(i) intracranico(i) attraverso foro(i) di trapanazione
01.14.99↔	Biopsia a cielo aperto del cervello, altro	01.29.00↔	Revisione senza sostituzione di catetere(i) nella cavità cranica o nel tessuto cerebrale, NAS
01.15↔	Biopsia del cranio	01.29.10↔	Revisione stereotassica senza sostituzione di cateteri intracerebrali per infusione intraventricolare
01.21↔	Incisione e drenaggio dei seni cranici	01.29.99↔	Revisione senza sostituzione di catetere(i) nella cavità cranica o nel tessuto cerebrale, altro
01.22↔	Rimozione di elettrodo(i) di neurostimolatore intracranico	01.31.00↔	Incisione delle meningi cerebrali, NAS
01.24.00↔	Altra craniotomia, NAS	01.31.10↔	Incisione delle meningi cerebrali per evacuazione di ematoma (igroma) subdurale
01.24.10↔	Altra craniotomia con decompressione	01.31.11↔	Incisione delle meningi cerebrali per evacuazione di empiema subdurale
01.24.11↔	Altra craniotomia per evacuazione di ematoma epidurale	01.31.20↔	Incisione delle meningi cerebrali per drenaggio di liquido subdurale e subaracnoideo
01.24.12↔	Altra craniotomia per evacuazione di empiema epidurale	01.31.99↔	Incisione delle meningi cerebrali, altro
01.24.13↔	Altra craniotomia, Inserzione di materiale alloplastico o di sistema di somministrazione farmacologica nelle ossa del cranio o nello spazio epidurale	01.39.00↔	Altre incisioni cerebrali, NAS
01.24.14↔	Altra craniotomia, rimozione di materiale alloplastico o di sistema di somministrazione farmacologica dalle ossa del cranio o dallo spazio epidurale	01.39.10↔	Altre incisioni cerebrali per evacuazione di ematoma intracerebrale
01.24.15↔	Altra craniotomia, Rimozione di corpo estraneo dalle ossa del cranio o dallo spazio epidurale	01.39.11↔	Altre incisioni cerebrali per evacuazione di ascesso intracerebrale
01.24.16↔	Altra craniotomia, altro drenaggio di liquido epidurale o per altri motivi	01.39.19↔	Altre incisioni cerebrali, evacuazione di altro liquido intracerebrale
01.24.20↔	Craniotomia della calotta quale approccio chirurgico, NAS	01.39.20↔	Altre incisioni cerebrali, Evacuazione stereotassica di ematoma intracranico
01.24.21↔	Trapanazione della calotta quale approccio chirurgico	01.39.21↔	Altre incisioni cerebrali, Evacuazione stereotassica di ascesso intracranico
01.24.22↔	Apertura del cranio guidata da stereotassi attraverso la calotta quale approccio chirurgico	01.39.29↔	Altre incisioni cerebrali, Evacuazione stereotassica di altro liquido intracranico
01.24.29↔	Craniotomia della calotta quale approccio chirurgico, altro	01.39.30↔	Altre incisioni cerebrali, Rimozione di corpo estraneo intracerebrale
01.24.30↔	Approccio alla base del cranio, NAS	01.39.40↔	Inserzione di drenaggio esterno nel sistema liquorale (es. ventricolare, cisternale, subdurale)
01.24.31↔	Approccio alla base del cranio, transorale	01.39.41↔	Inserzione di serbatoio nel sistema liquorale (es. ventricolare, cisternale, subdurale)
01.24.32↔	Approccio alla base del cranio, transorale con scissione del palato molle	01.39.42↔	Rimozione di serbatoio dal sistema liquorale (es. ventricolare, cisternale, subdurale)
01.24.33↔	Approccio alla base del cranio, transorale con apertura sia del palato molle che del palato duro	01.39.50↔	Rimozione di impianto intracranico
01.24.34↔	Approccio alla base del cranio, transfenoidale	01.39.99↔	Altre incisioni cerebrali, altro
01.24.35↔	Approccio alla base del cranio, transetmoidale	01.41↔	Interventi sul talamo
01.24.36↔	Approccio alla base del cranio, transmastoidale	01.42↔	Interventi sul globo pallido
01.24.37↔	Approccio alla base del cranio, translabyrinthico	01.51.00↔	Asportazione di lesione o di tessuto delle meningi cerebrali, NAS
01.24.38↔	Approccio alla base del cranio, transpiramidale	01.51.10↔	Asportazione di tessuto tumorale dalle meningi cerebrali con isolamento di tessuto adiacente infiltrato
01.24.39↔	Approccio alla base del cranio, altro	01.51.99↔	Asportazione di lesione o di tessuto delle meningi cerebrali, altro
01.24.3a↔	Approccio alla base del cranio, transcondilico	01.52.00↔	Emisferectomia, NAS
01.24.3b↔	Approccio alla base del cranio, transorbitale	01.52.10↔	Emisferectomia, tessuto tumorale intracerebrale di origine cerebrale
01.24.3c↔	Approccio alla base del cranio, con osteotomia tipo Le Fort I	01.52.11↔	Emisferectomia, tessuto tumorale intracerebrale di origine extracerebrale
01.24.3d↔	Approccio alla base del cranio, transnasale-transcribriforme	01.52.99↔	Emisferectomia, altro
01.24.3e↔	Approccio alla base del cranio, transnasale-transclivale	01.53.00↔	Lobectomia cerebrale, NAS
01.24.3f↔	Approccio alla base del cranio, transorale-transclivale	01.53.10↔	Lobectomia cerebrale, tessuto tumorale intracerebrale di origine cerebrale
01.24.3g↔	Approccio alla base del cranio, transnasale-transpterigoideo	01.53.11↔	Lobectomia cerebrale, tessuto tumorale intracerebrale di origine extracerebrale
01.24.99↔	Altra craniotomia, altro		
01.25.00↔	Altra craniectomia, NAS		
01.25.10↔	Altra craniectomia con decompressione		
01.25.11↔	Altra craniectomia per evacuazione di ematoma epidurale		
01.25.12↔	Altra craniectomia per evacuazione di empiema epidurale		
01.25.13↔	Altra craniectomia per rimozione di corpo estraneo dalle ossa del cranio o dallo spazio epidurale		
01.25.14↔	Altra craniectomia, Inserzione di materiale alloplastico o di sistema di somministrazione farmacologica nelle ossa del cranio o nello spazio epidurale		
01.25.19↔	Altra craniectomia, per drenaggio di liquido epidurale o per altri motivi		

01.53.99↔	Lobectomia cerebrale, altro	02.39↔	Altri interventi per il drenaggio ventricolare
01.59.00↔	Altra asportazione o distruzione di lesione o di tessuto cerebrale, NAS	02.41.00↔	Irrigazione ed esplorazione di shunt ventricolare, NAS
01.59.10↔	Altra asportazione di tessuto tumorale intracerebrale di origine cerebrale	02.41.10↔	Irrigazione ed esplorazione di shunt ventricolare, parte centrale
01.59.11↔	Altra asportazione di tessuto tumorale intracerebrale di origine extracerebrale	02.41.20↔	Irrigazione ed esplorazione di shunt ventricolare, parte periferica
01.59.12↔	Altra asportazione o distruzione di lesione o di tessuto cerebrale, sbrigliamento di contusione cerebrale	02.41.99↔	Irrigazione ed esplorazione di shunt ventricolare, altro
01.59.19↔	Altra asportazione o distruzione di lesione o di tessuto cerebrale, altro	02.42.00↔	Sostituzione di shunt ventricolare, NAS
01.59.20↔	Altra distruzione di tessuto tumorale intracerebrale di origine cerebrale	02.42.10↔	Sostituzione di shunt ventricolare, parte centrale
01.59.21↔	Altra distruzione di tessuto tumorale intracerebrale di origine extracerebrale	02.42.20↔	Sostituzione di shunt ventricolare, parte periferica
01.59.29↔	Altra distruzione di lesione o di tessuto cerebrale, altro	02.42.99↔	Sostituzione di shunt ventricolare, altro
01.59.99↔	Altra asportazione o distruzione di lesione o di tessuto cerebrale, altro	02.43↔	Rimozione di shunt ventricolare
01.6x.10↔	Asportazione e distruzione di tessuto tumorale dalla base del cranio	02.91↔	Separazione di aderenze corticali
01.6x.11↔	Asportazione e distruzione di tessuto tumorale dalla calotta	02.92↔	Interventi riparativi sul cervello
01.6x.20↔	Asportazione e distruzione di altro tessuto patologico dalla base del cranio	02.93.00↔	Inserzione o sostituzione di elettrodo(i) di neurostimolatore intracranico, NAS
01.6x.21↔	Asportazione e distruzione di altro tessuto patologico dalla calotta	02.93.10↔	Inserzione o sostituzione di microelettrodi temporanei per derivazione e stimolazione uniloculare
01.6x.22↔	Asportazione e distruzione di altro tessuto patologico dalla base del cranio e dalla calotta con meningi cerebrali	02.93.11↔	Inserzione o sostituzione di microelettrodi temporanei per derivazione e stimolazione multiloculare
02.01↔	Apertura di suture del cranio	02.93.20↔	Inserzione o sostituzione di microelettrodi permanenti per derivazione e stimolazione uniloculare
02.02↔	Riposizionamento di frammenti di frattura affossata del cranio	02.93.21↔	Inserzione o sostituzione di microelettrodi permanenti per derivazione e stimolazione multiloculare
02.03↔	Formazione di opercoli cranici	02.93.99↔	Inserzione o sostituzione di elettrodo(i) di neurostimolatore intracranico, altro
02.04.00↔	Innesto osseo sul cranio, NAS	02.99.10↔	Interventi stereotassici sul sistema liquorale
02.04.10↔	Innesto osseo sul cranio, calotta cranica	02.99.11↔	Impianto o espianto stereotassico di materiale radioattivo quale intervento indipendente
02.04.99↔	Innesto osseo sul cranio, altro	02.99.12↔	Impianto stereotassico di tessuto nel cranio, nel cervello e nelle meningi cerebrali
02.05.00↔	Inserzione di placca cranica, NAS	02.99.13↔	Instillazione stereotassica di medicamenti quale intervento indipendente
02.05.10↔	Inserzione di impianto CAD nel neurocranio senza interessamento dello splancnocranio, difetto semplice	02.99.14↔	Impianto, revisione o sostituzione stereotassica di cateteri intracerebrali per infusione intraventricolare
02.05.11↔	Inserzione di impianto CAD nel neurocranio senza interessamento dello splancnocranio, difetto maggiore o complesso	02.99.20↔	Conversione di shunt liquorale (o derivazione di liquido cerebrospinale) in derivazione multipla
02.05.20↔	Inserzione di impianto CAD nel neurocranio con interessamento di orbita, regione temporale o seno frontale, fino a 2 regioni	02.99.29↔	Altra revisione e rimozione di derivazioni liquorali
02.05.30↔	Inserzione di impianto CAD nel neurocranio con interessamento di più regioni dello splancnocranio, da 3 regioni	02.99.30↔	Impianto o sostituzione di sonda di misura intracranica
02.05.41↔	Reinserzione di placca cranica autologa	02.99.31↔	Revisione senza sostituzione di sonda di misura intracranica
02.05.99↔	Inserzione di placca cranica, altro	02.99.40↔	Impianto o sostituzione di neuroprotesi
02.06.00↔	Altri tipi di osteoplastica del cranio, NAS	02.99.41↔	Revisione senza sostituzione di neuroprotesi
02.06.10↔	Cranioplastica fronto-orbitale per spostamento osseo	02.99.50↔	Impianto e rimozione di sistema di cateteri a palloncino per brachiterapia intracerebrale
02.06.20↔	Riparazione del neurocranio senza interessamento dello splancnocranio, con impianto semplice (cemento osseo, materiale alloplastico)	02.99.70↔	Revisione senza sostituzione di elettrodo(i) di neurostimolatore intracranico, NAS
02.06.30↔	Riparazione di neurocranio e splancnocranio o del solo splancnocranio, con impianto semplice (cemento osseo, materiale alloplastico)	02.99.71↔	Revisione senza sostituzione di elettrodo(i) di neurostimolatore intracranico, stereotassica, sistema a elettrodo singolo permanente per la stimolazione permanente
02.06.99↔	Altri tipi di osteoplastica del cranio (cranioplastica), altro	02.99.72↔	Revisione senza sostituzione di elettrodo(i) di neurostimolatore intracranico, stereotassica, sistema a più elettrodi permanenti per la stimolazione permanente
02.07↔	Rimozione di placca del cranio	02.99.79↔	Revisione senza sostituzione di elettrodo(i) di neurostimolatore intracranico, altro
02.11↔	Sutura semplice della dura madre	02.99.90↔	Altri interventi stereotassici sul cranio, sul cervello e sulle meningi
02.12.00↔	Altra riparazione delle meningi cerebrali, NAS	04.01.00↔	Asportazione di neurinoma acustico, NAS
02.12.10↔	Altra riparazione delle meningi cerebrali senza cranioplastica	04.01.10↔	Asportazione di neurinoma acustico mediante craniotomia
02.12.20↔	Altra riparazione delle meningi cerebrali con cranioplastica	04.01.11↔	Asportazione di neurinoma acustico, Approccio translabyrinthico
02.12.21↔	Altra duraplastica con cranioplastica della convessità	04.01.99↔	Asportazione di neurinoma acustico, altro
02.12.22↔	Altra duraplastica con cranioplastica del passaggio craniocervicale	07.62↔	Asportazione parziale dell'ipofisi, per via trans-sfenoidale
02.12.31↔	Duraplastica frontobasale con lembo peduncolato	07.65↔	Asportazione totale dell'ipofisi per via trans-sfenoidale
02.12.99↔	Altra riparazione delle meningi cerebrali, altro	16.51.00↔	Esenterazione dell'orbita con rimozione di strutture adiacenti, NAS
02.13↔	Legatura dei vasi delle meningi	16.51.10↔	Esenterazione dell'orbita con rimozione di strutture adiacenti, con conservazione della cute palpebrale
02.14↔	Plessectomia coroidea	16.51.11↔	Esenterazione dell'orbita con rimozione di strutture adiacenti, senza conservazione della cute palpebrale
02.2↔	Ventricolostomia	16.51.99↔	Altra esenterazione dell'orbita con rimozione di strutture adiacenti
02.31↔	Shunt fra ventricolo e strutture del capo e del collo	16.52.00↔	Esenterazione dell'orbita con rimozione terapeutica di osso orbitale, NAS
02.32↔	Shunt fra ventricolo e sistema circolatorio	16.52.10↔	Esenterazione dell'orbita con rimozione terapeutica di osso orbitale, con conservazione della cute palpebrale
02.33↔	Shunt fra ventricolo e cavità toracica		
02.34↔	Shunt fra ventricolo, cavità addominale e i suoi organi		
02.35↔	Shunt fra ventricolo ed apparato urinario		

16.52.11↔	Esenterazione dell'orbita con rimozione terapeutica di osso orbitale, senza conservazione della cute palpebrale	25.3x.13↔	Glossectomia totale, approccio transorale, ricostruzione con lembo miocutaneo
16.52.99↔	Altra esenterazione dell'orbita con rimozione terapeutica di osso orbitale	25.3x.14↔	Glossectomia totale, approccio transorale, ricostruzione con innesto libero con anastomosi microvascolare
16.59.00↔	Altra esenterazione dell'orbita, NAS	25.3x.19↔	Glossectomia totale, approccio transorale, con altra ricostruzione
16.59.10↔	Altra esenterazione dell'orbita, con conservazione della cute palpebrale	25.3x.20↔	Glossectomia totale, approccio transmandibolare, NAS
16.59.11↔	Altra esenterazione dell'orbita, senza conservazione della cute palpebrale	25.3x.21↔	Glossectomia totale, approccio transmandibolare, senza ricostruzione
16.59.99↔	Altra esenterazione dell'orbita, altro	25.3x.22↔	Glossectomia totale, approccio transmandibolare, ricostruzione con mucosa locale
22.79.00↔	Riparazione di seno paranasale, NAS	25.3x.23↔	Glossectomia totale, approccio transmandibolare, ricostruzione con lembo miocutaneo
22.79.10↔	Riparazione dell'osso frontale	25.3x.24↔	Glossectomia totale, approccio transmandibolare, ricostruzione con innesto libero con anastomosi microvascolare
22.79.11↔	Riparazione o cranializzazione di parete dell'osso frontale	25.3x.29↔	Glossectomia totale, approccio transmandibolare, con altra ricostruzione
22.79.19↔	Altra riparazione di seno paranasale	25.3x.30↔	Pelviglossectomia totale, approccio transorale, NAS
25.2x.00↔	Glossectomia parziale, NAS	25.3x.31↔	Pelviglossectomia totale, approccio transorale, senza ricostruzione
25.2x.09↔	Glossectomia parziale, altro	25.3x.32↔	Pelviglossectomia totale, approccio transorale, ricostruzione con mucosa locale
25.2x.10↔	Glossectomia parziale, approccio transorale, NAS	25.3x.33↔	Pelviglossectomia totale, approccio transorale, ricostruzione con lembo miocutaneo
25.2x.11↔	Glossectomia parziale, approccio transorale, senza ricostruzione	25.3x.34↔	Pelviglossectomia totale, approccio transorale, ricostruzione con innesto libero con anastomosi microvascolare
25.2x.12↔	Glossectomia parziale, approccio transorale, ricostruzione con mucosa locale	25.3x.39↔	Pelviglossectomia totale, approccio transorale, con altra ricostruzione
25.2x.13↔	Glossectomia parziale, approccio transorale, ricostruzione con lembo miocutaneo	25.3x.40↔	Pelviglossectomia totale, approccio transmandibolare, NAS
25.2x.14↔	Glossectomia parziale, approccio transorale, ricostruzione con innesto libero con anastomosi microvascolare	25.3x.41↔	Pelviglossectomia totale, approccio transmandibolare, senza ricostruzione
25.2x.19↔	Glossectomia parziale, approccio transorale, con altra ricostruzione	25.3x.42↔	Pelviglossectomia totale, approccio transmandibolare, ricostruzione con mucosa locale
25.2x.20↔	Glossectomia parziale, approccio transmandibolare, NAS	25.3x.43↔	Pelviglossectomia totale, approccio transmandibolare, ricostruzione con lembo miocutaneo
25.2x.21↔	Glossectomia parziale, approccio transmandibolare, senza ricostruzione	25.3x.44↔	Pelviglossectomia totale, approccio transmandibolare, ricostruzione con innesto libero con anastomosi microvascolare
25.2x.22↔	Glossectomia parziale, approccio transmandibolare, ricostruzione con mucosa locale	25.3x.49↔	Pelviglossectomia totale, approccio transmandibolare, con altra ricostruzione
25.2x.23↔	Glossectomia parziale, approccio transmandibolare, ricostruzione con lembo miocutaneo	25.3x.50↔	Pelviglossomandibolectomia totale, NAS
25.2x.24↔	Glossectomia parziale, approccio transmandibolare, ricostruzione con innesto libero con anastomosi microvascolare	25.3x.51↔	Pelviglossomandibolectomia totale, senza ricostruzione
25.2x.29↔	Glossectomia parziale, approccio transmandibolare, con altra ricostruzione	25.3x.52↔	Pelviglossomandibolectomia totale, ricostruzione con mucosa locale
25.2x.30↔	Pelviglossectomia, approccio transorale, NAS	25.3x.53↔	Pelviglossomandibolectomia totale, ricostruzione con lembo miocutaneo
25.2x.31↔	Pelviglossectomia, approccio transorale, senza ricostruzione	25.3x.54↔	Pelviglossomandibolectomia totale, ricostruzione con innesto libero con anastomosi microvascolare
25.2x.32↔	Pelviglossectomia, approccio transorale, ricostruzione con mucosa locale	25.3x.59↔	Pelviglossomandibolectomia totale, con altra ricostruzione
25.2x.33↔	Pelviglossectomia, approccio transorale, ricostruzione con lembo miocutaneo	25.4x.00↔	Glossectomia radicale, NAS
25.2x.34↔	Pelviglossectomia, approccio transorale, ricostruzione con innesto libero con anastomosi microvascolare	25.4x.10↔	Glossectomia radicale, approccio transorale, NAS
25.2x.39↔	Pelviglossectomia, approccio transorale, con altra ricostruzione	25.4x.11↔	Glossectomia radicale, approccio transorale, senza ricostruzione
25.2x.40↔	Pelviglossectomia, approccio transmandibolare, NAS	25.4x.12↔	Glossectomia radicale, approccio transorale, ricostruzione con mucosa locale
25.2x.41↔	Pelviglossectomia, approccio transmandibolare, senza ricostruzione	25.4x.13↔	Glossectomia radicale, approccio transorale, ricostruzione con lembo miocutaneo
25.2x.42↔	Pelviglossectomia, approccio transmandibolare, ricostruzione con mucosa locale	25.4x.14↔	Glossectomia radicale, approccio transorale, ricostruzione con innesto libero con anastomosi microvascolare
25.2x.43↔	Pelviglossectomia, approccio transmandibolare, ricostruzione con lembo miocutaneo	25.4x.19↔	Glossectomia radicale, approccio transorale, con altra ricostruzione
25.2x.44↔	Pelviglossectomia, approccio transmandibolare, ricostruzione con innesto libero con anastomosi microvascolare	25.4x.20↔	Glossectomia radicale, approccio transmandibolare, NAS
25.2x.49↔	Pelviglossectomia, approccio transmandibolare, con altra ricostruzione	25.4x.21↔	Glossectomia radicale, approccio transmandibolare, senza ricostruzione
25.2x.50↔	Pelviglossomandibolectomia, NAS	25.4x.22↔	Glossectomia radicale, approccio transmandibolare, ricostruzione con mucosa locale
25.2x.51↔	Pelviglossomandibolectomia, senza ricostruzione	25.4x.23↔	Glossectomia radicale, approccio transmandibolare, ricostruzione con lembo miocutaneo
25.2x.52↔	Pelviglossomandibolectomia, ricostruzione con mucosa locale	25.4x.24↔	Glossectomia radicale, approccio transmandibolare, ricostruzione con innesto libero con anastomosi microvascolare
25.2x.53↔	Pelviglossomandibolectomia, ricostruzione con lembo miocutaneo	25.4x.29↔	Glossectomia radicale, approccio transmandibolare, con altra ricostruzione
25.2x.54↔	Pelviglossomandibolectomia, ricostruzione con innesto libero con anastomosi microvascolare	25.4x.30↔	Pelviglossectomia radicale, approccio transorale, NAS
25.2x.59↔	Pelviglossomandibolectomia, con altra ricostruzione		
25.3x.00↔	Glossectomia totale, NAS		
25.3x.09↔	Glossectomia totale, altro		
25.3x.10↔	Glossectomia totale, approccio transorale, NAS		
25.3x.11↔	Glossectomia totale, approccio transorale, senza ricostruzione		
25.3x.12↔	Glossectomia totale, approccio transorale, ricostruzione con mucosa locale		

25.4x.31↔	Pelviglossectomia radicale, approccio transorale, senza ricostruzione	29.4x.12↔	Intervento di plastica faringea, con innesto con anastomosi microvascolare, innesto intestinale o pull-up gastrico
25.4x.32↔	Pelviglossectomia radicale, approccio transorale, ricostruzione con mucosa locale	29.4x.99↔	Intervento di plastica faringea, altro
25.4x.33↔	Pelviglossectomia radicale, approccio transorale, ricostruzione con lembo miocutaneo	30.1x.00↔	Emilaringectomia, NAS
25.4x.34↔	Pelviglossectomia radicale, approccio transorale, ricostruzione con innesto libero con anastomosi microvascolare	30.1x.10↔	Emilaringectomia, sopraglottica orizzontale
25.4x.39↔	Pelviglossectomia radicale, approccio transorale, con altra ricostruzione	30.1x.11↔	Emilaringectomia, sopraglottica con asportazione della base della lingua
25.4x.40↔	Pelviglossectomia radicale, approccio transmandibolare, NAS	30.1x.99↔	Emilaringectomia, altro
25.4x.41↔	Pelviglossectomia radicale, approccio transmandibolare, senza ricostruzione	31.61↔	Sutura di lacerazione della laringe
25.4x.42↔	Pelviglossectomia radicale, approccio transmandibolare, ricostruzione con mucosa locale	31.62↔	Chiusura di fistola della laringe
25.4x.43↔	Pelviglossectomia radicale, approccio transmandibolare, ricostruzione con lembo miocutaneo	31.63↔	Revisione di laringostomia
25.4x.44↔	Pelviglossectomia radicale, approccio transmandibolare, ricostruzione con innesto libero con anastomosi microvascolare	31.64↔	Riparazione di frattura della laringe
25.4x.49↔	Pelviglossectomia radicale, approccio transmandibolare, con altra ricostruzione	31.71↔	Sutura di lacerazione della trachea
25.4x.50↔	Pelviglossomandibolectomia radicale, NAS	31.73↔	Chiusura di altra fistola della trachea
25.4x.51↔	Pelviglossomandibolectomia radicale, senza ricostruzione	38.01↔	Incisione di vasi intracranici
25.4x.52↔	Pelviglossomandibolectomia radicale, ricostruzione con mucosa locale	38.31↔	Resezione di vasi intracranici con anastomosi
25.4x.53↔	Pelviglossomandibolectomia radicale, ricostruzione con lembo miocutaneo	38.61↔	Altra asportazione di vasi intracranici
25.4x.54↔	Pelviglossomandibolectomia radicale, ricostruzione con innesto libero con anastomosi microvascolare	38.81↔	Altra occlusione chirurgica di vasi intracranici
25.4x.59↔	Pelviglossomandibolectomia radicale, con altra ricostruzione	76.01↔	Sequestrectomia di osso facciale
25.4x.99↔	Glossectomia radicale, altro	76.31.00↔	Mandibolectomia parziale, NAS
25.59.11↔	Plastica riduttiva della lingua	76.31.10↔	Mandibolectomia parziale senza ricostruzione
27.32.00↔	Asportazione o distruzione ampia di lesione o tessuto del palato osseo, NAS	76.31.20↔	Mandibolectomia parziale, Ricostruzione mediante innesto con anastomosi microvascolare
27.32.10↔	Asportazione totale per via transorale di lesione o tessuto del palato osseo	76.31.21↔	Mandibolectomia parziale, con interruzione della continuità e ricostruzione alloplastica
27.32.11↔	Asportazione radicale per via transmandibolare di lesione o tessuto del palato osseo [resezione in blocco]	76.31.29↔	Mandibolectomia parziale con altra ricostruzione
27.32.12↔	Asportazione radicale per via transfacciale di lesione o tessuto del palato osseo [resezione in blocco]	76.31.99↔	Mandibolectomia parziale, altro
27.32.99↔	Asportazione o distruzione ampia di lesione o tessuto del palato osseo, altro	76.39.00↔	Ostectomia parziale di altre ossa della faccia, NAS
27.56.10↔	Piccolo innesto cutaneo sottile su labbro e bocca	76.39.10↔	Ostectomia parziale di altre ossa della faccia, Ricostruzione mediante innesto con anastomosi microvascolare
27.56.20↔	Ampio innesto cutaneo a spessore parziale su labbro e bocca	76.39.11↔	Ostectomia parziale di altre ossa della faccia, Ricostruzione di tessuto molle e duro
27.56.30↔	Piccolo eteroinnesto di cute nel labbro	76.39.19↔	Ostectomia parziale di altre ossa della faccia, altra ricostruzione
27.56.40↔	Ampio eteroinnesto di cute nel labbro	76.39.99↔	Ostectomia parziale di altre ossa della faccia, altro
27.56.50↔	Piccolo omoinnesto di cute nel labbro	76.41.00↔	Mandibolectomia totale con ricostruzione contemporanea, NAS
27.56.60↔	Ampio omoinnesto di cute nel labbro	76.41.10↔	Mandibolectomia totale con ricostruzione contemporanea, Ricostruzione mediante innesto con anastomosi microvascolare
27.56.99↔	Altro innesto di cute su labbro e bocca, altro	76.41.99↔	Mandibolectomia totale con ricostruzione contemporanea, altro
27.57.10↔	Impianto di innesto libero con anastomosi microvascolare su labbro e bocca	76.42↔	Altra mandibolectomia totale
27.57.11↔	Impianto di lembo a distanza pedunculato su labbro e bocca	76.43.00↔	Altra ricostruzione della mandibola, NAS
27.57.99↔	Innesto di lembo pedunculato o libero su labbro e bocca, altro	76.43.10↔	Altra ricostruzione della mandibola mediante innesto con anastomosi microvascolare
27.59.40↔	Altra ricostruzione plastica di labbro e bocca mediante innesto libero con anastomosi microvascolare	76.43.11↔	Inserzione di impianto CAD nella mandibola, per riparazione plastica di difetto semplice
29.33.00↔	Faringectomia (parziale), NAS	76.43.12↔	Inserzione di impianto CAD nella mandibola, per riparazione plastica di difetto grande o complesso
29.33.10↔	Faringectomia parziale, senza ricostruzione	76.43.99↔	Altra ricostruzione della mandibola, altro
29.33.11↔	Faringectomia parziale, Ricostruzione con lembo pedunculato regionale o a distanza	76.44.00↔	Ostectomia totale di altre ossa facciali con contemporanea ricostruzione, NAS
29.33.12↔	Faringectomia parziale, Ricostruzione con innesto libero con anastomosi microvascolare	76.44.10↔	Ostectomia totale di altre ossa facciali, Ricostruzione mediante innesto con anastomosi microvascolare
29.33.20↔	Faringectomia totale, Ricostruzione con lembo pedunculato regionale o a distanza	76.44.11↔	Ostectomia totale di altre ossa facciali, Ricostruzione mediante innesto non vascolarizzato
29.33.21↔	Faringectomia totale, Ricostruzione con innesto libero con anastomosi microvascolare, innesto intestinale libero o pull-up gastrico	76.44.19↔	Ostectomia totale di altre ossa facciali con altra ricostruzione
29.33.99↔	Faringectomia (parziale), altro	76.44.99↔	Ostectomia totale di altre ossa facciali con contemporanea ricostruzione, altro
29.4x.00↔	Intervento di plastica faringea, NAS	76.45↔	Altra ostectomia totale di altre ossa facciali
29.4x.10↔	Intervento di plastica faringea, con mucosa locale o lembo cutaneo libero	76.46.00↔	Altra ricostruzione di altre ossa facciali, NAS
29.4x.11↔	Intervento di plastica faringea, con lembo miocutaneo pedunculato	76.46.10↔	Altra ricostruzione di altre ossa facciali, Ricostruzione mediante innesto con anastomosi microvascolare
		76.46.99↔	Altra ricostruzione di altre ossa facciali, altro
		76.5x.00↔	Artroplastica temporomandibolare, NAS
		76.5x.10↔	Condilectomia dell'articolazione temporomandibolare con ricostruzione
		76.5x.19↔	Altra condilectomia dell'articolazione temporomandibolare
		76.5x.20↔	Discoplastica dell'articolazione temporomandibolare, con ricostruzione
		76.5x.29↔	Altra discoplastica dell'articolazione temporomandibolare
		76.5x.30↔	Estirpazione del disco articolare dell'articolazione temporomandibolare, con ricostruzione

76.5x.39↔	Altra estirpazione del disco articolare dell'articolazione temporomandibolare	86.74.16↔	Piccola plastica di allungamento sulla regione inguinale e genitale
76.5x.40↔	Resezione del tubercolo articolare dell'articolazione temporomandibolare	86.74.17↔	Piccola plastica di allungamento sulle natiche
76.5x.41↔	Ricostruzione plastica dell'articolazione temporomandibolare	86.74.18↔	Piccola plastica di allungamento su coscia e gamba
76.5x.42↔	Stabilizzazione articolare (limitante il movimento) dell'articolazione temporomandibolare	86.74.19↔	Piccola plastica di allungamento in altra sede
76.5x.50↔	Asportazione artroscopica di corpo libero intra-articolare dall'articolazione temporomandibolare	86.74.1a↔	Piccola plastica di allungamento sul piede
76.5x.59↔	Altra asportazione di corpo libero intra-articolare dall'articolazione temporomandibolare	86.74.20↔	Piccola plastica di avanzamento e rotazione sul capo (eccetto labbra e bocca)
76.5x.60↔	Impianto di endoprotesi dell'articolazione temporomandibolare	86.74.21↔	Piccola plastica di avanzamento e rotazione sul collo
76.5x.61↔	Sostituzione di endoprotesi dell'articolazione temporomandibolare	86.74.22↔	Piccola plastica di avanzamento e rotazione su spalla e braccio
76.5x.70↔	Impianto di endoprotesi totale dell'articolazione temporomandibolare con componenti prefabbricati (L)	86.74.23↔	Piccola plastica di avanzamento e rotazione sull'avambraccio
76.5x.71↔	Impianto di endoprotesi totale dell'articolazione temporomandibolare con componenti preparati con sistema CAD-CAM (L)	86.74.25↔	Piccola plastica di avanzamento e rotazione su parete toracica e dorso
76.5x.90↔	Altra artroplastica temporomandibolare o discoplastica dell'articolazione temporomandibolare	86.74.26↔	Piccola plastica di avanzamento e rotazione sulla regione addominale
76.5x.99↔	Artroplastica temporomandibolare, altro	86.74.27↔	Piccola plastica di avanzamento e rotazione sulla regione inguinale e genitale
76.63.00↔	Osteoplastica [osteotomia] del corpo della mandibola, NAS	86.74.28↔	Piccola plastica di avanzamento e rotazione sulle natiche
76.63.10↔	Osteoplastica [osteotomia] della porzione laterale della cresta alveolare o con interruzione della continuità frontale della mandibola senza distrazione	86.74.29↔	Piccola plastica di avanzamento e rotazione in altra sede
76.63.11↔	Osteoplastica [osteotomia] della porzione frontale della cresta alveolare o con interruzione della continuità del ramo orizzontale della mandibola senza distrazione	86.74.2a↔	Piccola plastica di avanzamento e rotazione su coscia e gamba
76.63.12↔	Osteoplastica [osteotomia] per l'avanzamento del mento senza distrazione	86.74.2b↔	Piccola plastica di avanzamento e rotazione sul piede
76.63.20↔	Avanzamento del processo alveolare mediante distrazione orizzontale dopo osteotomia	86.74.30↔	Piccola plastica di trasposizione sul capo (eccetto labbra e bocca)
76.63.21↔	Avanzamento della mandibola mediante distrazione dopo osteotomia del ramo orizzontale della mandibola	86.74.31↔	Piccola plastica di trasposizione sul collo
76.63.99↔	Osteoplastica [osteotomia] del corpo della mandibola, altro	86.74.32↔	Piccola plastica di trasposizione su spalla e braccio
76.67↔	Genioplastica riduttiva	86.74.33↔	Piccola plastica di trasposizione sull'avambraccio
76.68↔	Aumento plastico del mento	86.74.34↔	Piccola plastica di trasposizione su parete toracica e dorso
76.69.00↔	Altre riparazioni delle ossa della faccia, NAS	86.74.35↔	Piccola plastica di trasposizione sulla regione addominale
76.69.10↔	Osteotomia tipo Le Fort II o Le Fort III per l'avanzamento del terzo medio della faccia senza distrazione	86.74.36↔	Piccola plastica di trasposizione sulla regione inguinale e genitale
76.69.20↔	Osteotomia tipo Le Fort II per l'avanzamento del terzo medio della faccia con distrazione	86.74.37↔	Piccola plastica di trasposizione sulle natiche
76.69.21↔	Osteotomia tipo Le Fort II per l'avanzamento del terzo medio della faccia combinata con altra osteotomia con distrazione	86.74.38↔	Piccola plastica di trasposizione su coscia e gamba
76.69.30↔	Osteotomia tipo Le Fort III per l'avanzamento del terzo medio della faccia con distrazione	86.74.39↔	Piccola plastica di trasposizione in altra sede
76.69.40↔	Osteotomia tipo Le Fort III per l'avanzamento del terzo medio della faccia, combinata con osteotomia tipo Le Fort I con distrazione	86.74.3a↔	Piccola plastica di trasposizione sul piede
76.69.90↔	Altra osteotomia per l'avanzamento del terzo medio della faccia	86.74.40↔	Piccola plastica con lembo a isola sul capo (eccetto labbro e bocca)
76.69.99↔	Altre riparazioni delle ossa della faccia, altro	86.74.41↔	Piccola plastica con lembo a isola sul collo
76.91.00↔	Innesto osseo su ossa facciali, NAS	86.74.42↔	Piccola plastica con lembo a isola su spalla e braccio
76.91.10↔	Innesto su ossa facciali	86.74.43↔	Piccola plastica con lembo a isola sull'avambraccio
76.91.11↔	Innesto osseo su ossa facciali, con peduncolo vascolare	86.74.44↔	Piccola plastica con lembo a isola su parete toracica e dorso
76.91.99↔	Innesto osseo su ossa facciali, altro	86.74.45↔	Piccola plastica con lembo a isola sulla regione addominale
76.92.20↔	Inserzione di impianto CAD nello splancocranio senza interessamento del neurocranio, fino a 2 regioni	86.74.46↔	Piccola plastica con lembo a isola sulla regione inguinale e genitale
76.92.21↔	Inserzione di impianto CAD nello splancocranio senza interessamento del neurocranio, da 3 regioni in poi	86.74.47↔	Piccola plastica con lembo a isola sulle natiche
76.92.30↔	Inserzione di impianto CAD nella mascella, per riparazione plastica di difetto semplice	86.74.48↔	Piccola plastica con lembo a isola su coscia e gamba
76.92.31↔	Inserzione di impianto CAD nella mascella, per riparazione plastica di difetto grande o complesso	86.74.49↔	Piccola plastica con lembo a isola in altra sede
86.74.10↔	Piccola plastica di allungamento sul capo (eccetto labbra e bocca)	86.74.4a↔	Piccola plastica con lembo a isola sul piede
86.74.11↔	Piccola plastica di allungamento sul collo	86.74.99↔	Trasferimento di lembo pedunculato o libero in altra sede, altro
86.74.12↔	Piccola plastica di allungamento su spalla e braccio	86.76.10↔	Ampia plastica di allungamento sul capo (eccetto labbra e bocca)
86.74.13↔	Piccola plastica di allungamento sull'avambraccio	86.76.11↔	Ampia plastica di allungamento sul collo
86.74.14↔	Piccola plastica di allungamento su parete toracica e dorso	86.76.12↔	Ampia plastica di allungamento su spalla e braccio
86.74.15↔	Piccola plastica di allungamento sulla regione addominale	86.76.13↔	Ampia plastica di allungamento sull'avambraccio
		86.76.14↔	Ampia plastica di allungamento su parete toracica e dorso
		86.76.15↔	Ampia plastica di allungamento sulla regione addominale
		86.76.16↔	Ampia plastica di allungamento sulla regione inguinale e genitale
		86.76.17↔	Ampia plastica di allungamento sulle natiche
		86.76.19↔	Ampia plastica di allungamento in altra sede
		86.76.1a↔	Ampia plastica di allungamento su coscia e gamba
		86.76.1b↔	Ampia plastica di allungamento sul piede
		86.76.20↔	Ampia plastica di avanzamento e rotazione sul capo (eccetto labbra e bocca)
		86.76.21↔	Ampia plastica di avanzamento e rotazione sul collo
		86.76.22↔	Ampia plastica di avanzamento e rotazione su spalla e braccio
		86.76.23↔	Ampia plastica di avanzamento e rotazione sull'avambraccio
		86.76.24↔	Ampia plastica di avanzamento e rotazione su parete toracica e dorso
		86.76.25↔	Ampia plastica di avanzamento e rotazione sulla regione addominale

86.76.26↔	Ampia plastica di avanzamento e rotazione sulla regione inguinale e genitale	86.78.18↔	Trasferimento di lembo libero con anastomosi microvascolare sulle estremità inferiore
86.76.27↔	Ampia plastica di avanzamento e rotazione sulle natiche	86.78.19↔	Trasferimento di lembo libero con anastomosi microvascolare in altra sede
86.76.28↔	Ampia plastica di avanzamento e rotazione su coscia e gamba	86.78.20↔	Trasferimento di lembo regionale peduncolato o di lembo a distanza peduncolato sul capo (eccetto labbra e bocca)
86.76.29↔	Ampia plastica di avanzamento e rotazione in altra sede	86.78.21↔	Trasferimento di lembo regionale peduncolato o di lembo a distanza peduncolato sul collo
86.76.2a↔	Ampia plastica di avanzamento e rotazione sul piede	86.78.22↔	Trasferimento di lembo regionale peduncolato o di lembo a distanza peduncolato su spalla e braccio
86.76.30↔	Ampia plastica di trasposizione sul capo (eccetto labbra e bocca)	86.78.23↔	Trasferimento di lembo regionale peduncolato o di lembo a distanza peduncolato sull'avambraccio
86.76.31↔	Ampia plastica di trasposizione sul collo	86.78.24↔	Trasferimento di lembo regionale peduncolato o di lembo a distanza peduncolato su parete toracica e dorso
86.76.32↔	Ampia plastica di trasposizione su spalla e braccio	86.78.25↔	Trasferimento di lembo regionale peduncolato o di lembo a distanza peduncolato sulla regione addominale
86.76.33↔	Ampia plastica di trasposizione sull'avambraccio	86.78.26↔	Trasferimento di lembo regionale peduncolato o di lembo a distanza peduncolato sulla regione inguinale e genitale
86.76.34↔	Ampia plastica di trasposizione su parete toracica e dorso	86.78.27↔	Trasferimento di lembo regionale peduncolato o di lembo a distanza peduncolato sulle natiche
86.76.35↔	Ampia plastica di trasposizione sulla regione addominale	86.78.28↔	Trasferimento di lembo regionale peduncolato o di lembo a distanza peduncolato sulle estremità inferiore
86.76.36↔	Ampia plastica di trasposizione sulla regione inguinale e genitale	86.78.29↔	Trasferimento di lembo regionale peduncolato o di lembo a distanza peduncolato in altra sede
86.76.37↔	Ampia plastica di trasposizione sulle natiche	86.78.30↔	Interventi plastici combinati su pelle e tessuto sottocutaneo del capo (eccetto labbra e bocca)
86.76.38↔	Ampia plastica di trasposizione su coscia e gamba	86.78.31↔	Interventi plastici combinati su pelle e tessuto sottocutaneo del collo
86.76.39↔	Ampia plastica di trasposizione in altra sede	86.78.32↔	Interventi plastici combinati su pelle e tessuto sottocutaneo di spalla e braccio
86.76.3a↔	Ampia plastica di trasposizione sul piede	86.78.33↔	Interventi plastici combinati su pelle e tessuto sottocutaneo dell'avambraccio
86.76.40↔	Ampia plastica con lembo a isola sul capo (eccetto labbro e bocca)	86.78.34↔	Interventi plastici combinati su pelle e tessuto sottocutaneo della parete toracica e del dorso
86.76.41↔	Ampia plastica con lembo a isola sul collo	86.78.35↔	Interventi plastici combinati su pelle e tessuto sottocutaneo della regione addominale
86.76.42↔	Ampia plastica con lembo a isola su spalla e braccio	86.78.36↔	Interventi plastici combinati su pelle e tessuto sottocutaneo della regione inguinale e genitale
86.76.43↔	Ampia plastica con lembo a isola sull'avambraccio	86.78.37↔	Interventi plastici combinati su pelle e tessuto sottocutaneo delle natiche
86.76.44↔	Ampia plastica con lembo a isola su parete toracica e dorso	86.78.38↔	Interventi plastici combinati su pelle e tessuto sottocutaneo delle estremità inferiore
86.76.45↔	Ampia plastica con lembo a isola sulla regione addominale	86.78.39↔	Interventi plastici combinati su pelle e tessuto sottocutaneo di altra sede
86.76.46↔	Ampia plastica con lembo a isola sulla regione inguinale e genitale	86.78.40↔	Trasferimento di altro lembo peduncolato o libero sul capo (eccetto labbra e bocca)
86.76.47↔	Ampia plastica con lembo a isola sulle natiche	86.78.41↔	Trasferimento di altro lembo peduncolato o libero sul collo
86.76.48↔	Ampia plastica con lembo a isola su coscia e gamba	86.78.42↔	Trasferimento di altro lembo peduncolato o libero su spalla e braccio
86.76.49↔	Ampia plastica con lembo a isola in altra sede	86.78.43↔	Trasferimento di altro lembo peduncolato o libero sull'avambraccio
86.76.4a↔	Ampia plastica con lembo a isola sul piede	86.78.44↔	Trasferimento di altro lembo peduncolato o libero su parete toracica e dorso
86.76.99↔	Trasferimento di lembo peduncolato o libero in altra sede, ampio, altro	86.78.45↔	Trasferimento di altro lembo peduncolato o libero sulla regione addominale
86.77.10↔	Altra plastica con lembo locale sul capo (eccetto labbra e bocca)	86.78.46↔	Trasferimento di altro lembo peduncolato o libero sulla regione inguinale e genitale
86.77.11↔	Altra plastica con lembo locale sul collo	86.78.47↔	Trasferimento di altro lembo peduncolato o libero sulle natiche
86.77.12↔	Altra plastica con lembo locale su spalla e braccio	86.78.48↔	Trasferimento di altro lembo peduncolato o libero sulle estremità inferiore
86.77.13↔	Altra plastica con lembo locale sull'avambraccio	86.78.49↔	Trasferimento di altro lembo peduncolato o libero in altra sede
86.77.14↔	Altra plastica con lembo locale su parete toracica e dorso		
86.77.15↔	Altra plastica con lembo locale sulla regione addominale		
86.77.16↔	Altra plastica con lembo locale sulla regione inguinale e genitale		
86.77.17↔	Altra plastica con lembo locale sulle natiche		
86.77.18↔	Altra plastica con lembo locale su coscia e gamba		
86.77.19↔	Altra plastica con lembo locale in altra sede		
86.77.1a↔	Altra plastica con lembo locale sul piede		
86.77.99↔	Trasferimento di altro lembo locale, altro		
86.78.10↔	Trasferimento di lembo libero con anastomosi microvascolare sul capo (eccetto labbra e bocca)		
86.78.11↔	Trasferimento di lembo libero con anastomosi microvascolare sul collo		
86.78.12↔	Trasferimento di lembo libero con anastomosi microvascolare su spalla e braccio		
86.78.13↔	Trasferimento di lembo libero con anastomosi microvascolare sull'avambraccio		
86.78.14↔	Trasferimento di lembo libero con anastomosi microvascolare su parete toracica e dorso		
86.78.15↔	Trasferimento di lembo libero con anastomosi microvascolare sulla regione addominale		
86.78.16↔	Trasferimento di lembo libero con anastomosi microvascolare sulla regione inguinale e genitale		
86.78.17↔	Trasferimento di lembo libero con anastomosi microvascolare sulle natiche		

### Procedura D25-3

92.20↔	Infusione d'isotopo radioattivo liquido	92.22.11↔	Roentgenterapia intraoperatoria, fino a 300 kV
92.21.00↔	Radioterapia superficiale: NAS	92.22.12↔	Roentgenterapia intraoperatoria, 300 kV - < 1 MV
92.21.01↔	Radioterapia superficiale: fino a 2 campi di irradiazione	92.22.19↔	Roentgenterapia intraoperatoria, altro
92.21.02↔	Radioterapia superficiale: più di 2 campi di irradiazione	92.23.00↔	Radioterapia ad alto voltaggio: NAS
92.22.00↔	Radioterapia con ortovoltaggio: NAS	92.23.01↔	Dispositivo di telecobaltoterapia, fino a 2 campi di irradiazione
92.22.01↔	Radioterapia con ortovoltaggio: fino a 2 campi di irradiazione	92.23.02↔	Dispositivo di telecobaltoterapia, da 3 a 4 campi di irradiazione
92.22.02↔	Radioterapia con ortovoltaggio: più di 2 campi di irradiazione		

92.23.03↔	Dispositivo di telecobaltoterapia, più di 4 campi di irradiazione o irradiazione 3D pianificata	92.27.10↔	Impianto o inserzione di elementi radioattivi (brachiterapia con radionuclidi chiusi), organi sessuali femminili, NAS
92.23.08↔	Radioterapia ad alto voltaggio: altri isotopi	92.27.11↔	Impianto o inserzione di elementi radioattivi (brachiterapia con radionuclidi chiusi), in sede intrauterina
92.23.09↔	Dispositivo di telecobaltoterapia, altro	92.27.12↔	Impianto o inserzione di elementi radioattivi (brachiterapia con radionuclidi chiusi), in sede intravaginale
92.24.00↔	Teleradioterapia mediante fotoni, acceleratore lineare, NAS	92.27.13↔	Impianto o inserzione di elementi radioattivi (brachiterapia con radionuclidi chiusi), in sede combinata intrauterina e intravaginale
92.24.01↔	Teleradioterapia mediante fotoni, acceleratore lineare, irradiazione di campo esteso	92.27.21↔	Impianto o inserzione di elementi radioattivi (brachiterapia con radionuclidi chiusi), superficie corporea
92.24.02↔	Teleradioterapia mediante fotoni, acceleratore lineare, irradiazione di un emicorpo	92.27.22↔	Impianto o inserzione di elementi radioattivi (brachiterapia con radionuclidi chiusi), in sede intracavitaria
92.24.03↔	Teleradioterapia mediante fotoni, acceleratore lineare, irradiazione del corpo intero	92.27.23↔	Impianto o inserzione di elementi radioattivi (brachiterapia con radionuclidi chiusi), in sede endoluminale
92.24.04↔	Teleradioterapia mediante fotoni, acceleratore lineare, radioterapia intraoperatoria	92.27.30↔	Impianto o inserzione di elementi radioattivi (brachiterapia con radionuclidi chiusi), vasi NAS
92.24.09↔	Teleradioterapia mediante fotoni, acceleratore lineare, altro	92.27.31↔	Impianto o inserzione di elementi radioattivi (brachiterapia con radionuclidi chiusi), arterie coronarie
92.24.11↔	Teleradioterapia mediante fotoni, acceleratore lineare, guidata dalle immagini, fino a 2 campi di irradiazione	92.27.39↔	Impianto o inserzione di elementi radioattivi (brachiterapia con radionuclidi chiusi), altri vasi
92.24.12↔	Teleradioterapia mediante fotoni, acceleratore lineare, guidata dalle immagini, più di 2 campi di irradiazione	92.27.40↔	Impianto o inserzione di elementi radioattivi (brachiterapia con radionuclidi chiusi), intraoperatoria
92.24.13↔	Teleradioterapia mediante fotoni, acceleratore lineare, guidata dalle immagini, irradiazione 3D pianificata	92.27.70↔	Moulage radioattivi, NAS
92.24.14↔	Teleradioterapia mediante fotoni, acceleratore lineare, guidata dalle immagini, radioterapia a modulazione di intensità	92.27.71↔	Moulage radioattivi: costruzione e applicazione di moulage radioattivi superficiali
92.24.21↔	Teleradioterapia mediante fotoni, acceleratore lineare, non guidata dalle immagini, fino a 2 campi di irradiazione	92.27.72↔	Moulage radioattivi: costruzione e applicazione di applicatori non impiegati sulla superficie corporea
92.24.22↔	Teleradioterapia mediante fotoni, acceleratore lineare, non guidata dalle immagini, più di 2 campi di irradiazione	92.27.73↔	Moulage radioattivi: costruzione e applicazione di applicatori oculari
92.24.23↔	Teleradioterapia mediante fotoni, acceleratore lineare, non guidata dalle immagini, irradiazione 3D pianificata	92.27.79↔	Moulage radioattivi, altro
92.24.24↔	Teleradioterapia mediante fotoni, acceleratore lineare, non guidata dalle immagini, radioterapia a modulazione di intensità	92.28.00↔	Iniezione, instillazione o somministrazione per via orale di radioisotopi, NAS
92.24.30↔	Teleradioterapia mediante fotoni: radioterapia estremamente complessa con attrezzatura specializzata	92.28.01↔	Instillazione di radionuclidi aperti in articolazioni
92.25.00↔	Teleradioterapia con elettroni, acceleratore lineare, NAS	92.28.02↔	Radioiodoterapia fino a 1,2 GBq I-131, senza somministrazione di tireotropina ricombinante (rh-TSH)
92.25.01↔	Teleradioterapia con elettroni, acceleratore lineare, irradiazione di campo esteso	92.28.03↔	Radioiodoterapia fino a 1,2 GBq I-131, con somministrazione di tireotropina ricombinante (rh-TSH)
92.25.02↔	Teleradioterapia con elettroni, acceleratore lineare, irradiazione di un emicorpo	92.28.04↔	Radioiodoterapia da 1,2 a meno di 5 GBq I-131, senza somministrazione di tireotropina ricombinante (rh-TSH)
92.25.03↔	Teleradioterapia con elettroni, acceleratore lineare, irradiazione del corpo intero	92.28.05↔	Radioiodoterapia da 1,2 a meno di 5 GBq I-131, con somministrazione di tireotropina ricombinante (rh-TSH)
92.25.04↔	Teleradioterapia con elettroni, acceleratore lineare, radioterapia intraoperatoria	92.28.06↔	Radioiodoterapia da 5 GBq I-131, senza somministrazione di tireotropina ricombinante (rh-TSH)
92.25.09↔	Teleradioterapia con elettroni, acceleratore lineare, altro	92.28.07↔	Radioiodoterapia da 5 GBq I-131, con somministrazione di tireotropina ricombinante (rh-TSH)
92.25.11↔	Teleradioterapia con elettroni, acceleratore lineare, guidata dalle immagini	92.28.11↔	Terapia con radionuclidi aperti per metastasi ossee
92.25.12↔	Teleradioterapia con elettroni, acceleratore lineare, guidata dalle immagini, fino a 2 campi di irradiazione	92.28.13↔	Terapia radiorecettoriale con analoghi della somatostatina DOTA-coniugati
92.25.13↔	Teleradioterapia con elettroni, acceleratore lineare, guidata dalle immagini, più di 2 campi di irradiazione	92.28.20↔	Radioimmunoterapia con 90Y ibritumomab tiuxetano, parenterale
92.25.14↔	Teleradioterapia con elettroni, acceleratore lineare, guidata dalle immagini, irradiazione 3D pianificata	92.28.21↔	Somministrazione parenterale di iodio-131-MIBG (metaiodobenzilguanidina)
92.25.15↔	Teleradioterapia con elettroni, acceleratore lineare, guidata dalle immagini, radioterapia a modulazione di intensità	92.28.22↔	Radioimmunoterapia con iodio-131 [I-131] tositumomab, parenterale
92.25.21↔	Teleradioterapia con elettroni, acceleratore lineare, non guidata dalle immagini, fino a 2 campi di irradiazione	92.28.23↔	Radioimmunoterapia con altri anticorpi, parenterale
92.25.22↔	Teleradioterapia con elettroni, acceleratore lineare, non guidata dalle immagini, più di 2 campi di irradiazione	92.28.31↔	Radio-chemioembolizzazione endovascolare selettiva con I-131-Lipiodol
92.25.23↔	Teleradioterapia con elettroni, acceleratore lineare, non guidata dalle immagini, irradiazione 3D pianificata	92.28.32↔	Terapia endovascolare selettiva con radionuclidi (SIRT) mediante embolizzazione con microsferi marcate con ittrio-90
92.25.24↔	Teleradioterapia con elettroni, acceleratore lineare, non guidata dalle immagini, radioterapia a modulazione di intensità	92.28.33↔	Brachiterapia endovascolare con renio-188
92.26.00↔	Teleradioterapia con altre radiazioni particellari, NAS	92.28.99↔	Iniezione, instillazione o somministrazione per via orale di radioisotopi, altro
92.26.10↔	Terapia con protoni, non guidata dalle immagini, fino a 2 campi di irradiazione	92.29.00↔	Brachiterapia con radionuclidi chiusi, NAS
92.26.11↔	Terapia con protoni, guidata dalle immagini, fino a 2 campi di irradiazione	92.29.09↔	Brachiterapia con radionuclidi chiusi, altro
92.26.20↔	Terapia con protoni, non guidata dalle immagini, più di 2 campi di irradiazione	92.29.11↔	Brachiterapia interstiziale con impianto di emettitori rimovibili monoplanari, basso rateo di dose
92.26.21↔	Terapia con protoni, guidata dalle immagini, più di 2 campi di irradiazione	92.29.12↔	Brachiterapia interstiziale con impianto di emettitori rimovibili monoplanari, rateo di dose pulsata (pulsed dose rate)
92.26.99↔	Teleradioterapia con altre radiazioni particellari, altro	92.29.13↔	Brachiterapia interstiziale con impianto di emettitori rimovibili monoplanari, alto rateo di dose
92.27.00↔	Impianto o inserzione di elementi radioattivi (brachiterapia con radionuclidi chiusi), superficie corporea, altra o NAS sede di applicazione	92.29.19↔	Brachiterapia interstiziale con impianto di emettitori rimovibili monoplanari, altro



92.29.21↔	Brachiterapia interstiziale con impianto volumetrico di emettitori rimovibili multiplanari, basso rateo di dose	92.30.20↔	Radioterapia stereotassica, in seduta unica: Cerebrale, radioterapia a modulazione di intensità
92.29.22↔	Brachiterapia interstiziale con impianto volumetrico di emettitori rimovibili multiplanari, rateo di dose pulsata (pulsed dose rate)	92.30.21↔	Radioterapia stereotassica, in seduta unica: Cerebrale, radioterapia ad arco a modulazione di intensità (IMAT)
92.29.23↔	Brachiterapia interstiziale con impianto volumetrico di emettitori rimovibili multiplanari, alto rateo di dose	92.30.22↔	Radioterapia stereotassica, in seduta unica: Cerebrale, guidata dalle immagini
92.29.24↔	Brachiterapia con impianto di emettitori rimovibili multiplanari, alto rateo di dose, intraoperatoria	92.30.30↔	Radioterapia stereotassica, in seduta unica: Extracerebrale, radioterapia a modulazione di intensità
92.29.29↔	Brachiterapia interstiziale con impianto volumetrico di emettitori rimovibili multiplanari, altro	92.30.31↔	Radioterapia stereotassica, in seduta unica: Extracerebrale, radioterapia ad arco a modulazione di intensità (IMAT)
92.29.31↔	Brachiterapia interstiziale con impianto di emettitori permanenti, fino a 10 sorgenti	92.30.32↔	Radioterapia stereotassica, in seduta unica: Extracerebrale, guidata dalle immagini
92.29.32↔	Brachiterapia interstiziale con impianto di emettitori permanenti, da 11 a 15 sorgenti	92.30.99↔	Radioterapia stereotassica, in seduta unica, altro
92.29.33↔	Brachiterapia interstiziale con impianto di emettitori permanenti, da 16 a 20 sorgenti	92.31.00↔	Radiochirurgia con fotoni NAS, cerebrale
92.29.34↔	Brachiterapia interstiziale con impianto di emettitori permanenti, da 21 a 25 sorgenti	92.31.10↔	Radiochirurgia con fotoni NAS, extracerebrale
92.29.35↔	Brachiterapia interstiziale con impianto di emettitori permanenti, da 26 a 30 sorgenti	92.32.00↔	Radiochirurgia con fotoni a sorgente multiple, NAS
92.29.36↔	Brachiterapia interstiziale con impianto di emettitori permanenti, da 31 a 35 sorgenti	92.32.01↔	Radiochirurgia con fotoni a sorgenti multiple: Gamma knife
92.29.37↔	Brachiterapia interstiziale con impianto di emettitori permanenti, da 36 a 40 sorgenti	92.33.00↔	Radiochirurgia con particelle, NAS
92.29.38↔	Brachiterapia interstiziale con impianto di emettitori permanenti, da 41 a 45 sorgenti	92.33.01↔	Altra radioterapia ad alto voltaggio: radioterapia stereotassica, in seduta unica, cerebrale
92.29.39↔	Brachiterapia interstiziale con impianto di emettitori permanenti, da 46 a 50 sorgenti	92.33.11↔	Altra radioterapia ad alto voltaggio: radioterapia stereotassica, in seduta unica, extracerebrale
92.29.3a↔	Brachiterapia interstiziale con impianto di emettitori permanenti, da 51 a 55 sorgenti	92.39.01↔	Altra radioterapia ad alto voltaggio, irradiazione stereotassica, frazionata, cerebrale, NAS
92.29.3b↔	Brachiterapia interstiziale con impianto di emettitori permanenti, da 56 a 60 sorgenti	92.39.11↔	Altra radioterapia ad alto voltaggio, irradiazione stereotassica, frazionata, extracerebrale, NAS
92.29.3c↔	Brachiterapia interstiziale con impianto di emettitori permanenti, da 61 a 65 sorgenti	92.39.20↔	Altra radioterapia ad alto voltaggio, irradiazione stereotassica, frazionata: Cerebrale, radioterapia a modulazione di intensità
92.29.3d↔	Brachiterapia interstiziale con impianto di emettitori permanenti, da 66 a 70 sorgenti	92.39.21↔	Altra radioterapia ad alto voltaggio, irradiazione stereotassica, frazionata: Cerebrale, radioterapia ad arco a modulazione di intensità (IMAT)
92.29.3e↔	Brachiterapia interstiziale con impianto di emettitori permanenti, da 71 sorgenti e più	92.39.22↔	Altra radioterapia ad alto voltaggio, irradiazione stereotassica, frazionata: Cerebrale, guidata dalle immagini
92.29.40↔	Brachiterapia con applicatori superficiali, NAS	92.39.29↔	Altra radioterapia ad alto voltaggio, irradiazione stereotassica, frazionata, cerebrale, altro
92.29.49↔	Brachiterapia con applicatori superficiali, altro	92.39.30↔	Altra radioterapia ad alto voltaggio, irradiazione stereotassica, frazionata: Extracerebrale, radioterapia a modulazione di intensità
92.29.51↔	Rimozione di radionuclidi chiusi o di applicatori inattivi sotto anestesia	92.39.31↔	Altra radioterapia ad alto voltaggio, irradiazione stereotassica, frazionata: Extracerebrale, radioterapia ad arco a modulazione di intensità (IMAT)
92.30.00↔	Radioterapia stereotassica, in seduta unica, NAS	92.39.32↔	Altra radioterapia ad alto voltaggio, irradiazione stereotassica, frazionata: Extracerebrale, guidata dalle immagini
92.30.01↔	Radioterapia stereotassica, in seduta unica: Cerebrale, NAS	92.39.39↔	Altra radioterapia ad alto voltaggio, irradiazione stereotassica, frazionata, extracerebrale, altro
92.30.02↔	Radioterapia stereotassica, in seduta unica: Extracerebrale, NAS	92.41↔	Radioterapia intraoperatoria con elettroni

## Procedura D25-4

01.12.00↔	Biopsia mediante craniotomia (a cielo aperto) delle meningi cerebrali, NAS	01.24.15↔	Altra craniotomia, Rimozione di corpo estraneo dalle ossa del cranio o dallo spazio epidurale
01.12.10↔	Biopsia stereotassica mediante craniotomia (a cielo aperto) delle meningi cerebrali	01.24.16↔	Altra craniotomia, altro drenaggio di liquido epidurale o per altri motivi
01.12.99↔	Biopsia mediante craniotomia (a cielo aperto) delle meningi cerebrali, altro	01.24.20↔	Craniotomia della calotta quale approccio chirurgico, NAS
01.14.00↔	Biopsia a cielo aperto del cervello, NAS	01.24.21↔	Trapanazione della calotta quale approccio chirurgico
01.14.10↔	Biopsia stereotassica a cielo aperto del cervello	01.24.22↔	Apertura del cranio guidata da stereotassi attraverso la calotta quale approccio chirurgico
01.14.99↔	Biopsia a cielo aperto del cervello, altro	01.24.29↔	Craniotomia della calotta quale approccio chirurgico, altro
01.15↔	Biopsia del cranio	01.24.30↔	Approccio alla base del cranio, NAS
01.21↔	Incisione e drenaggio dei seni cranici	01.24.31↔	Approccio alla base del cranio, transorale
01.22↔	Rimozione di elettrodo(i) di neurostimolatore intracranico	01.24.32↔	Approccio alla base del cranio, transorale con scissione del palato molle
01.24.00↔	Altra craniotomia, NAS	01.24.33↔	Approccio alla base del cranio, transorale con apertura sia del palato molle che del palato duro
01.24.10↔	Altra craniotomia con decompressione	01.24.34↔	Approccio alla base del cranio, transfenoidale
01.24.11↔	Altra craniotomia per evacuazione di ematoma epidurale	01.24.35↔	Approccio alla base del cranio, transtmoidale
01.24.12↔	Altra craniotomia per evacuazione di empiema epidurale	01.24.36↔	Approccio alla base del cranio, transmastoideo
01.24.13↔	Altra craniotomia, Inserzione di materiale alloplastico o di sistema di somministrazione farmacologica nelle ossa del cranio o nello spazio epidurale	01.24.37↔	Approccio alla base del cranio, translabirintico
01.24.14↔	Altra craniotomia, rimozione di materiale alloplastico o di sistema di somministrazione farmacologica dalle ossa del cranio o dallo spazio epidurale	01.24.38↔	Approccio alla base del cranio, transpiramidale
		01.24.39↔	Approccio alla base del cranio, altro
		01.24.3a↔	Approccio alla base del cranio, transcondilico
		01.24.3b↔	Approccio alla base del cranio, transorbitale

01.24.3c↔	Approccio alla base del cranio, con osteotomia tipo Le Fort I	01.52.10↔	Emisferectomia, tessuto tumorale intracerebrale di origine cerebrale
01.24.3d↔	Approccio alla base del cranio, transnasale-transcribriforme	01.52.11↔	Emisferectomia, tessuto tumorale intracerebrale di origine extracerebrale
01.24.3e↔	Approccio alla base del cranio, transnasale-transclivale	01.52.99↔	Emisferectomia, altro
01.24.3f↔	Approccio alla base del cranio, transorale-transclivale	01.53.00↔	Lobectomia cerebrale, NAS
01.24.3g↔	Approccio alla base del cranio, transnasale-transpterigoideo	01.53.10↔	Lobectomia cerebrale, tessuto tumorale intracerebrale di origine cerebrale
01.24.99↔	Altra craniectomia, altro	01.53.11↔	Lobectomia cerebrale, tessuto tumorale intracerebrale di origine extracerebrale
01.25.00↔	Altra craniectomia, NAS	01.53.99↔	Lobectomia cerebrale, altro
01.25.10↔	Altra craniectomia con decompressione	01.59.00↔	Altra asportazione o distruzione di lesione o di tessuto cerebrale, NAS
01.25.11↔	Altra craniectomia per evacuazione di ematoma epidurale	01.59.10↔	Altra asportazione di tessuto tumorale intracerebrale di origine cerebrale
01.25.12↔	Altra craniectomia per evacuazione di empiema epidurale	01.59.11↔	Altra asportazione di tessuto tumorale intracerebrale di origine extracerebrale
01.25.13↔	Altra craniectomia per rimozione di corpo estraneo dalle ossa del cranio o dallo spazio epidurale	01.59.12↔	Altra asportazione o distruzione di lesione o di tessuto cerebrale, sbrigliamento di contusione cerebrale
01.25.14↔	Altra craniectomia, Inserzione di materiale alloplastico o di sistema di somministrazione farmacologica nelle ossa del cranio o nello spazio epidurale	01.59.19↔	Altra asportazione o distruzione di lesione o di tessuto cerebrale, altro
01.25.19↔	Altra craniectomia, per drenaggio di liquido epidurale o per altri motivi	01.59.20↔	Altra distruzione di tessuto tumorale intracerebrale di origine cerebrale
01.25.20↔	Altra craniectomia, Nuova craniectomia con inserzione di drenaggio	01.59.21↔	Altra distruzione di tessuto tumorale intracerebrale di origine extracerebrale
01.25.21↔	Altra craniectomia, Nuova craniectomia per rimozione di materiale alloplastico o di sistema di somministrazione farmacologica dalle ossa del cranio o dallo spazio epidurale	01.59.29↔	Altra distruzione di lesione o di tessuto cerebrale, altro
01.25.99↔	Altra craniectomia, altro	01.59.99↔	Altra asportazione o distruzione di lesione o di tessuto cerebrale, altro
01.26↔	Inserzione e sostituzione di catetere nella cavità cranica o nel tessuto cerebrale	01.6x.10↔	Asportazione e distruzione di tessuto tumorale dalla base del cranio
01.28↔	Inserzione di catetere(i) intracranico(i) attraverso foro(i) di trapanazione	01.6x.11↔	Asportazione e distruzione di tessuto tumorale dalla calotta
01.29.00↔	Revisione senza sostituzione di catetere(i) nella cavità cranica o nel tessuto cerebrale, NAS	01.6x.20↔	Asportazione e distruzione di altro tessuto patologico dalla base del cranio
01.29.10↔	Revisione stereotassica senza sostituzione di cateteri intracerebrali per infusione intraventricolare	01.6x.21↔	Asportazione e distruzione di altro tessuto patologico dalla calotta
01.29.99↔	Revisione senza sostituzione di catetere(i) nella cavità cranica o nel tessuto cerebrale, altro	01.6x.22↔	Asportazione e distruzione di altro tessuto patologico dalla base del cranio e dalla calotta con meningi cerebrali
01.31.00↔	Incisione delle meningi cerebrali, NAS	02.01↔	Apertura di suture del cranio
01.31.10↔	Incisione delle meningi cerebrali per evacuazione di ematoma (igroma) subdurale	02.02↔	Riposizionamento di frammenti di frattura affossata del cranio
01.31.11↔	Incisione delle meningi cerebrali per evacuazione di empiema subdurale	02.03↔	Formazione di opercoli cranici
01.31.20↔	Incisione delle meningi cerebrali per drenaggio di liquido subdurale e subaracnoideo	02.04.00↔	Innesto osseo sul cranio, NAS
01.31.99↔	Incisione delle meningi cerebrali, altro	02.04.10↔	Innesto osseo sul cranio, calotta cranica
01.39.00↔	Altre incisioni cerebrali, NAS	02.04.99↔	Innesto osseo sul cranio, altro
01.39.10↔	Altre incisioni cerebrali per evacuazione di ematoma intracerebrale	02.05.00↔	Inserzione di placca cranica, NAS
01.39.11↔	Altre incisioni cerebrali per evacuazione di ascesso intracerebrale	02.05.10↔	Inserzione di impianto CAD nel neurocranio senza interessamento dello splancnocranio, difetto semplice
01.39.19↔	Altre incisioni cerebrali, evacuazione di altro liquido intracerebrale	02.05.11↔	Inserzione di impianto CAD nel neurocranio senza interessamento dello splancnocranio, difetto maggiore o complesso
01.39.20↔	Altre incisioni cerebrali, Evacuazione stereotassica di ematoma intracranico	02.05.20↔	Inserzione di impianto CAD nel neurocranio con interessamento di orbita, regione temporale o seno frontale, fino a 2 regioni
01.39.21↔	Altre incisioni cerebrali, Evacuazione stereotassica di ascesso intracranico	02.05.30↔	Inserzione di impianto CAD nel neurocranio con interessamento di più regioni dello splancnocranio, da 3 regioni
01.39.29↔	Altre incisioni cerebrali, Evacuazione stereotassica di altro liquido intracranico	02.05.41↔	Reinserzione di placca cranica autologa
01.39.30↔	Altre incisioni cerebrali, Rimozione di corpo estraneo intracerebrale	02.05.99↔	Inserzione di placca cranica, altro
01.39.40↔	Inserzione di drenaggio esterno nel sistema liquorale (es. ventricolare, cisternale, subdurale)	02.06.00↔	Altri tipi di osteoplastica del cranio, NAS
01.39.41↔	Inserzione di serbatoio nel sistema liquorale (es. ventricolare, cisternale, subdurale)	02.06.10↔	Cranioplastica fronto-orbitale per spostamento osseo
01.39.42↔	Rimozione di serbatoio dal sistema liquorale (es. ventricolare, cisternale, subdurale)	02.06.20↔	Riparazione del neurocranio senza interessamento dello splancnocranio, con impianto semplice (cemento osseo, materiale alloplastico)
01.39.50↔	Rimozione di impianto intracranico	02.06.30↔	Riparazione di neurocranio e splancnocranio o del solo splancnocranio, con impianto semplice (cemento osseo, materiale alloplastico)
01.39.99↔	Altre incisioni cerebrali, altro	02.06.99↔	Altri tipi di osteoplastica del cranio (cranioplastica), altro
01.41↔	Interventi sul talamo	02.07↔	Rimozione di placca del cranio
01.42↔	Interventi sul globo pallido	02.11↔	Sutura semplice della dura madre
01.51.00↔	Asportazione di lesione o di tessuto delle meningi cerebrali, NAS	02.12.00↔	Altra riparazione delle meningi cerebrali, NAS
01.51.10↔	Asportazione di tessuto tumorale dalle meningi cerebrali con isolamento di tessuto adiacente infiltrato	02.12.10↔	Altra riparazione delle meningi cerebrali senza cranioplastica
01.51.99↔	Asportazione di lesione o di tessuto delle meningi cerebrali, altro	02.12.20↔	Altra riparazione delle meningi cerebrali con cranioplastica
01.52.00↔	Emisferectomia, NAS	02.12.21↔	Altra duraplastica con cranioplastica della convessità
		02.12.22↔	Altra duraplastica con cranioplastica del passaggio craniocervicale

02.12.31↔	Duraplastica frontobasale con lembo peduncolato	04.79.10↔	Innesto e trasposizione del tratto extracranico di nervi cranici con sutura epineurale
02.12.99↔	Altra riparazione delle meningi cerebrali, altro	04.79.11↔	Innesto e trasposizione del plesso brachiale con sutura epineurale
02.13↔	Legatura dei vasi delle meningi	04.79.12↔	Innesto e trasposizione di nervi della spalla con sutura epineurale
02.14↔	Plessectomia coroida	04.79.13↔	Innesto e trasposizione di nervi del braccio e della mano con sutura epineurale
02.2↔	Ventricolostomia	04.79.14↔	Innesto e trasposizione di nervi del tronco e delle estremità inferiori con sutura epineurale
02.31↔	Shunt fra ventricolo e strutture del capo e del collo	04.79.19↔	Innesto e trasposizione del tratto extracranico di nervi cranici con sutura epineurale, altro
02.32↔	Shunt fra ventricolo e sistema circolatorio	04.79.20↔	Innesto e trasposizione di nervo con sutura interfascicolare
02.33↔	Shunt fra ventricolo e cavità toracica	04.79.21↔	Innesto e trasposizione del tratto extracranico di nervi cranici con sutura interfascicolare
02.34↔	Shunt fra ventricolo, cavità addominale e i suoi organi	04.79.22↔	Innesto e trasposizione del plesso brachiale con sutura interfascicolare
02.35↔	Shunt fra ventricolo ed apparato urinario	04.79.23↔	Innesto e trasposizione di nervi della spalla con sutura interfascicolare
02.39↔	Altri interventi per il drenaggio ventricolare	04.79.24↔	Innesto e trasposizione di nervi del braccio e della mano con sutura interfascicolare
02.41.00↔	Irrigazione ed esplorazione di shunt ventricolare, NAS	04.79.25↔	Innesto e trasposizione di nervi del tronco e delle estremità inferiori con sutura interfascicolare
02.41.10↔	Irrigazione ed esplorazione di shunt ventricolare, parte centrale	04.79.29↔	Innesto e trasposizione di nervo con sutura interfascicolare, altro
02.41.20↔	Irrigazione ed esplorazione di shunt ventricolare, parte periferica	04.79.99↔	Altra neuroplastica, altro
02.41.99↔	Irrigazione ed esplorazione di shunt ventricolare, altro	07.62↔	Asportazione parziale dell'ipofisi, per via trans-sfenoidale
02.42.00↔	Sostituzione di shunt ventricolare, NAS	07.65↔	Asportazione totale dell'ipofisi per via trans-sfenoidale
02.42.10↔	Sostituzione di shunt ventricolare, parte centrale	16.51.00↔	Esenterazione dell'orbita con rimozione di strutture adiacenti, NAS
02.42.20↔	Sostituzione di shunt ventricolare, parte periferica	16.51.10↔	Esenterazione dell'orbita con rimozione di strutture adiacenti, con conservazione della cute palpebrale
02.42.99↔	Sostituzione di shunt ventricolare, altro	16.51.11↔	Esenterazione dell'orbita con rimozione di strutture adiacenti, senza conservazione della cute palpebrale
02.43↔	Rimozione di shunt ventricolare	16.51.99↔	Altra esenterazione dell'orbita con rimozione di strutture adiacenti
02.91↔	Separazione di aderenze corticali	16.52.00↔	Esenterazione dell'orbita con rimozione terapeutica di osso orbitale, NAS
02.92↔	Interventi riparativi sul cervello	16.52.10↔	Esenterazione dell'orbita con rimozione terapeutica di osso orbitale, con conservazione della cute palpebrale
02.93.00↔	Inserzione o sostituzione di elettrodo(i) di neurostimolatore intracranico, NAS	16.52.11↔	Esenterazione dell'orbita con rimozione terapeutica di osso orbitale, senza conservazione della cute palpebrale
02.93.10↔	Inserzione o sostituzione di microelettrodi temporanei per derivazione e stimolazione uniloculare	16.52.99↔	Altra esenterazione dell'orbita con rimozione terapeutica di osso orbitale
02.93.11↔	Inserzione o sostituzione di microelettrodi temporanei per derivazione e stimolazione multiloculare	16.59.00↔	Altra esenterazione dell'orbita, NAS
02.93.20↔	Inserzione o sostituzione di microelettrodi permanenti per derivazione e stimolazione uniloculare	16.59.10↔	Altra esenterazione dell'orbita, con conservazione della cute palpebrale
02.93.21↔	Inserzione o sostituzione di microelettrodi permanenti per derivazione e stimolazione multiloculare	16.59.11↔	Altra esenterazione dell'orbita, senza conservazione della cute palpebrale
02.93.99↔	Inserzione o sostituzione di elettrodo(i) di neurostimolatore intracranico, altro	16.59.99↔	Altra esenterazione dell'orbita, altro
02.99.10↔	Interventi stereotassici sul sistema liquorale	21.72↔	Riduzione aperta di frattura nasale
02.99.11↔	Impianto o espanto stereotassico di materiale radioattivo quale intervento indipendente	22.79.00↔	Riparazione di seno paranasale, NAS
02.99.12↔	Impianto stereotassico di tessuto nel cranio, nel cervello e nelle meningi cerebrali	22.79.10↔	Riparazione dell'osso frontale
02.99.13↔	Instillazione stereotassica di medicamenti quale intervento indipendente	22.79.11↔	Riparazione o cranializzazione di parete dell'osso frontale
02.99.14↔	Impianto, revisione o sostituzione stereotassica di cateteri intracerebrali per infusione intraventricolare	22.79.19↔	Altra riparazione di seno paranasale
02.99.20↔	Conversione di shunt liquorale (o derivazione di liquido cerebrospinale) in derivazione multipla	23.6↔	Impianto di protesi dentaria
02.99.29↔	Altra revisione e rimozione di derivazioni liquorali	24.0↔	Incisione di gengiva o di osso alveolare
02.99.30↔	Impianto o sostituzione di sonda di misura intracranica	24.11.00↔	Biopsia della gengiva, NAS
02.99.31↔	Revisione senza sostituzione di sonda di misura intracranica	24.11.20↔	Biopsia a cielo aperto (con incisione) della gengiva
02.99.40↔	Impianto o sostituzione di neuroprotesi	24.11.99↔	Biopsia della gengiva, altro
02.99.41↔	Revisione senza sostituzione di neuroprotesi	24.12.00↔	Biopsia dell'alveolo dentale, NAS
02.99.50↔	Impianto e rimozione di sistema di cateteri a palloncino per brachiterapia intracerebrale	24.12.20↔	Biopsia a cielo aperto (con incisione) dell'alveolo dentale
02.99.70↔	Revisione senza sostituzione di elettrodo(i) di neurostimolatore intracranico, NAS	24.12.99↔	Biopsia dell'alveolo dentale, altro
02.99.71↔	Revisione senza sostituzione di elettrodo(i) di neurostimolatore intracranico, stereotassica, sistema a elettrodo singolo permanente per la stimolazione permanente	24.2x.00↔	Gengivoplastica, NAS
02.99.72↔	Revisione senza sostituzione di elettrodo(i) di neurostimolatore intracranico, stereotassica, sistema a più elettrodi permanenti per la stimolazione permanente	24.2x.10↔	Gengivoplastica con innesto o impianto
02.99.79↔	Revisione senza sostituzione di elettrodo(i) di neurostimolatore intracranico, altro	24.2x.99↔	Gengivoplastica, altro
02.99.90↔	Altri interventi stereotassici sul cranio, sul cervello e sulle meningi	24.31↔	Asportazione di lesione o tessuto della gengiva
04.01.00↔	Asportazione di neurinoma acustico, NAS	24.4x.00↔	Asportazione di lesione dentaria della mandibola, NAS
04.01.10↔	Asportazione di neurinoma acustico mediante craniotomia	24.4x.10↔	Asportazione di lesione dentaria della mandibola con apertura del seno mascellare o del pavimento nasale
04.01.11↔	Asportazione di neurinoma acustico, Approccio translabirintico	24.4x.11↔	Asportazione di lesione dentaria della mandibola con esposizione del nervo
04.01.99↔	Asportazione di neurinoma acustico, altro	24.4x.99↔	Asportazione di lesione dentaria della mandibola, altro
04.76↔	Riparazione di lesioni traumatiche di vecchia data di nervi cranici e periferici		
04.79.00↔	Altra neuroplastica, NAS		

24.5x.00↔	Alveoloplastica, NAS	25.3x.12↔	Glossectomia totale, approccio transorale, ricostruzione con mucosa locale
24.5x.10↔	Alveoloplastica con innesto	25.3x.13↔	Glossectomia totale, approccio transorale, ricostruzione con lembo miocutaneo
24.5x.99↔	Alveoloplastica, altro	25.3x.14↔	Glossectomia totale, approccio transorale, ricostruzione con innesto libero con anastomosi microvascolare
24.7↔	Applicazione di apparecchio ortodontico	25.3x.19↔	Glossectomia totale, approccio transorale, con altra ricostruzione
24.91.00↔	Estensione o approfondimento del solco linguale o buccolabiale, NAS	25.3x.20↔	Glossectomia totale, approccio transmandibolare, NAS
24.91.10↔	Vestiboloplastica	25.3x.21↔	Glossectomia totale, approccio transmandibolare, senza ricostruzione
24.91.11↔	Plastica del pavimento della bocca	25.3x.22↔	Glossectomia totale, approccio transmandibolare, ricostruzione con mucosa locale
24.91.99↔	Estensione o approfondimento del solco linguale o buccolabiale, altro	25.3x.23↔	Glossectomia totale, approccio transmandibolare, ricostruzione con lembo miocutaneo
24.99.00↔	Altri interventi sui denti, NAS	25.3x.24↔	Glossectomia totale, approccio transmandibolare, ricostruzione con innesto libero con anastomosi microvascolare
24.99.10↔	Esposizione di impianto endosseo con posa di distanziatore	25.3x.29↔	Glossectomia totale, approccio transmandibolare, con altra ricostruzione
24.99.11↔	Stabilizzazione di un dente	25.3x.30↔	Pelviglossectomia totale, approccio transorale, NAS
24.99.20↔	Rialzo del seno mascellare mediante l'uso di distrattore endorale	25.3x.31↔	Pelviglossectomia totale, approccio transorale, senza ricostruzione
24.99.99↔	Altri interventi sui denti, altro	25.3x.32↔	Pelviglossectomia totale, approccio transorale, ricostruzione con mucosa locale
25.02↔	Biopsia aperta della lingua	25.3x.33↔	Pelviglossectomia totale, approccio transorale, ricostruzione con lembo miocutaneo
25.1↔	Asportazione o distruzione di lesione o tessuto della lingua	25.3x.34↔	Pelviglossectomia totale, approccio transorale, ricostruzione con innesto libero con anastomosi microvascolare
25.2x.00↔	Glossectomia parziale, NAS	25.3x.39↔	Pelviglossectomia totale, approccio transorale, con altra ricostruzione
25.2x.09↔	Glossectomia parziale, altro	25.3x.40↔	Pelviglossectomia totale, approccio transmandibolare, NAS
25.2x.10↔	Glossectomia parziale, approccio transorale, NAS	25.3x.41↔	Pelviglossectomia totale, approccio transmandibolare, senza ricostruzione
25.2x.11↔	Glossectomia parziale, approccio transorale, senza ricostruzione	25.3x.42↔	Pelviglossectomia totale, approccio transmandibolare, ricostruzione con mucosa locale
25.2x.12↔	Glossectomia parziale, approccio transorale, ricostruzione con mucosa locale	25.3x.43↔	Pelviglossectomia totale, approccio transmandibolare, ricostruzione con lembo miocutaneo
25.2x.13↔	Glossectomia parziale, approccio transorale, ricostruzione con lembo miocutaneo	25.3x.44↔	Pelviglossectomia totale, approccio transmandibolare, ricostruzione con innesto libero con anastomosi microvascolare
25.2x.14↔	Glossectomia parziale, approccio transorale, ricostruzione con innesto libero con anastomosi microvascolare	25.3x.49↔	Pelviglossectomia totale, approccio transmandibolare, con altra ricostruzione
25.2x.19↔	Glossectomia parziale, approccio transorale, con altra ricostruzione	25.3x.50↔	Pelviglossomandibolectomia totale, NAS
25.2x.20↔	Glossectomia parziale, approccio transmandibolare, NAS	25.3x.51↔	Pelviglossomandibolectomia totale, senza ricostruzione
25.2x.21↔	Glossectomia parziale, approccio transmandibolare, senza ricostruzione	25.3x.52↔	Pelviglossomandibolectomia totale, ricostruzione con mucosa locale
25.2x.22↔	Glossectomia parziale, approccio transmandibolare, ricostruzione con mucosa locale	25.3x.53↔	Pelviglossomandibolectomia totale, ricostruzione con lembo miocutaneo
25.2x.23↔	Glossectomia parziale, approccio transmandibolare, ricostruzione con lembo miocutaneo	25.3x.54↔	Pelviglossomandibolectomia totale, ricostruzione con innesto libero con anastomosi microvascolare
25.2x.24↔	Glossectomia parziale, approccio transmandibolare, ricostruzione con innesto libero con anastomosi microvascolare	25.3x.59↔	Pelviglossomandibolectomia totale, con altra ricostruzione
25.2x.29↔	Glossectomia parziale, approccio transmandibolare, con altra ricostruzione	25.4x.00↔	Glossectomia radicale, NAS
25.2x.30↔	Pelviglossectomia, approccio transorale, NAS	25.4x.10↔	Glossectomia radicale, approccio transorale, NAS
25.2x.31↔	Pelviglossectomia, approccio transorale, senza ricostruzione	25.4x.11↔	Glossectomia radicale, approccio transorale, senza ricostruzione
25.2x.32↔	Pelviglossectomia, approccio transorale, ricostruzione con mucosa locale	25.4x.12↔	Glossectomia radicale, approccio transorale, ricostruzione con mucosa locale
25.2x.33↔	Pelviglossectomia, approccio transorale, ricostruzione con lembo miocutaneo	25.4x.13↔	Glossectomia radicale, approccio transorale, ricostruzione con lembo miocutaneo
25.2x.34↔	Pelviglossectomia, approccio transorale, ricostruzione con innesto libero con anastomosi microvascolare	25.4x.14↔	Glossectomia radicale, approccio transorale, ricostruzione con innesto libero con anastomosi microvascolare
25.2x.39↔	Pelviglossectomia, approccio transorale, con altra ricostruzione	25.4x.19↔	Glossectomia radicale, approccio transorale, con altra ricostruzione
25.2x.40↔	Pelviglossectomia, approccio transmandibolare, NAS	25.4x.20↔	Glossectomia radicale, approccio transmandibolare, NAS
25.2x.41↔	Pelviglossectomia, approccio transmandibolare, senza ricostruzione	25.4x.21↔	Glossectomia radicale, approccio transmandibolare, senza ricostruzione
25.2x.42↔	Pelviglossectomia, approccio transmandibolare, ricostruzione con mucosa locale	25.4x.22↔	Glossectomia radicale, approccio transmandibolare, ricostruzione con mucosa locale
25.2x.43↔	Pelviglossectomia, approccio transmandibolare, ricostruzione con lembo miocutaneo	25.4x.23↔	Glossectomia radicale, approccio transmandibolare, ricostruzione con lembo miocutaneo
25.2x.44↔	Pelviglossectomia, approccio transmandibolare, ricostruzione con innesto libero con anastomosi microvascolare	25.4x.24↔	Glossectomia radicale, approccio transmandibolare, ricostruzione con innesto libero con anastomosi microvascolare
25.2x.49↔	Pelviglossectomia, approccio transmandibolare, con altra ricostruzione	25.4x.29↔	Glossectomia radicale, approccio transmandibolare, con altra ricostruzione
25.2x.50↔	Pelviglossomandibolectomia, NAS		
25.2x.51↔	Pelviglossomandibolectomia, senza ricostruzione		
25.2x.52↔	Pelviglossomandibolectomia, ricostruzione con mucosa locale		
25.2x.53↔	Pelviglossomandibolectomia, ricostruzione con lembo miocutaneo		
25.2x.54↔	Pelviglossomandibolectomia, ricostruzione con innesto libero con anastomosi microvascolare		
25.2x.59↔	Pelviglossomandibolectomia, con altra ricostruzione		
25.3x.00↔	Glossectomia totale, NAS		
25.3x.09↔	Glossectomia totale, altro		
25.3x.10↔	Glossectomia totale, approccio transorale, NAS		
25.3x.11↔	Glossectomia totale, approccio transorale, senza ricostruzione		

25.4x.30↔	Pelviglossectomia radicale, approccio transorale, NAS	27.43.10↔	Altra asportazione di lesione o tessuto del labbro, asportazione locale
25.4x.31↔	Pelviglossectomia radicale, approccio transorale, senza ricostruzione	27.43.99↔	Altra asportazione di lesione o tessuto del labbro, altro
25.4x.32↔	Pelviglossectomia radicale, approccio transorale, ricostruzione con mucosa locale	27.44.00↔	Asportazione radicale di lesione del labbro, NAS
25.4x.33↔	Pelviglossectomia radicale, approccio transorale, ricostruzione con lembo miocutaneo	27.44.10↔	Asportazione radicale di lesione del labbro con controllo istografico
25.4x.34↔	Pelviglossectomia radicale, approccio transorale, ricostruzione con innesto libero con anastomosi microvascolare	27.44.20↔	Asportazione radicale di lesione cutanea del labbro con innesto o trasposizione di cute
25.4x.39↔	Pelviglossectomia radicale, approccio transorale, con altra ricostruzione	27.44.99↔	Asportazione radicale di lesione del labbro, altro
25.4x.40↔	Pelviglossectomia radicale, approccio transmandibolare, NAS	27.49.00↔	Altra asportazione della bocca, NAS
25.4x.41↔	Pelviglossectomia radicale, approccio transmandibolare, senza ricostruzione	27.49.10↔	Asportazione della guancia
25.4x.42↔	Pelviglossectomia radicale, approccio transmandibolare, ricostruzione con mucosa locale	27.49.11↔	Asportazione del pavimento della bocca
25.4x.43↔	Pelviglossectomia radicale, approccio transmandibolare, ricostruzione con lembo miocutaneo	27.49.99↔	Altra asportazione della bocca, altro
25.4x.44↔	Pelviglossectomia radicale, approccio transmandibolare, ricostruzione con innesto libero con anastomosi microvascolare	27.53↔	Chiusura di fistola della bocca
25.4x.49↔	Pelviglossectomia radicale, approccio transmandibolare, con altra ricostruzione	27.54.00↔	Riparazione di schisi (congenita) del labbro, NAS
25.4x.50↔	Pelviglossomandibolectomia radicale, NAS	27.54.10↔	Labioplastica per schisi (congenita) del labbro
25.4x.51↔	Pelviglossomandibolectomia radicale, senza ricostruzione	27.54.11↔	Intervento secondario per schisi (congenita) del labbro
25.4x.52↔	Pelviglossomandibolectomia radicale, ricostruzione con mucosa locale	27.54.99↔	Riparazione di schisi (congenita) del labbro, altro
25.4x.53↔	Pelviglossomandibolectomia radicale, ricostruzione con lembo miocutaneo	27.55.00↔	Innesto a tutto spessore di cute su labbro e bocca, NAS
25.4x.54↔	Pelviglossomandibolectomia radicale, ricostruzione con innesto libero con anastomosi microvascolare	27.55.10↔	Piccolo innesto a tutto spessore su labbro e bocca
25.4x.59↔	Pelviglossomandibolectomia radicale, con altra ricostruzione	27.55.20↔	Ampio innesto a tutto spessore su labbro e bocca
25.4x.99↔	Glossectomia radicale, altro	27.55.99↔	Innesto a tutto spessore di cute su labbro e bocca, altro
25.59.00↔	Altri interventi di riparazione e di plastica sulla lingua, NAS	27.56.10↔	Piccolo innesto cutaneo sottile su labbro e bocca
25.59.10↔	Ricostruzione plastica della lingua, NAS	27.56.20↔	Ampio innesto cutaneo a spessore parziale su labbro e bocca
25.59.11↔	Plastica riduttiva della lingua	27.56.30↔	Piccolo eteroinnesto di cute nel labbro
25.59.99↔	Altri interventi di riparazione e di plastica sulla lingua, altro	27.56.40↔	Ampio eteroinnesto di cute nel labbro
25.92↔	Frenulectomia linguale	27.56.50↔	Piccolo omoinnesto di cute nel labbro
25.93↔	Lisi di aderenze della lingua	27.56.60↔	Ampio omoinnesto di cute nel labbro
25.94↔	Altra glossectomia	27.56.99↔	Altro innesto di cute su labbro e bocca, altro
27.1↔	Incisione del palato	27.57.11↔	Impianto di lembo a distanza pedunculato su labbro e bocca
27.21.00↔	Biopsia del palato osseo, NAS	27.57.99↔	Innesto di lembo pedunculato o libero su labbro e bocca, altro
27.21.20↔	Biopsia a cielo aperto (con incisione) del palato osseo	27.58↔	Revisione di lembo pedunculato o libero o di innesto cutaneo libero di labbro e bocca
27.21.99↔	Biopsia del palato osseo, altro	27.59.00↔	Altra ricostruzione plastica di labbro e bocca, NAS
27.22.00↔	Biopsia dell'ugola e del palato molle, NAS	27.59.10↔	Piccolo innesto cutaneo rigenerativo temporaneo nel labbro
27.22.20↔	Biopsia a cielo aperto (con incisione) dell'ugola e del palato molle	27.59.11↔	Ampio innesto cutaneo rigenerativo temporaneo nel labbro
27.22.99↔	Biopsia dell'ugola e del palato molle, altro	27.59.20↔	Piccola copertura dei tessuti molli del labbro con cheratinociti coltivati
27.23.00↔	Biopsia del labbro, NAS	27.59.21↔	Ampia copertura dei tessuti molli del labbro con cheratinociti coltivati
27.23.99↔	Biopsia del labbro, altro	27.59.30↔	Piccola copertura temporanea dei tessuti molli del labbro mediante combinazione di varie procedure
27.24.00↔	Biopsia della bocca, struttura non specificata, NAS	27.59.31↔	Ampia copertura temporanea dei tessuti molli del labbro mediante combinazione di varie procedure
27.24.20↔	Biopsia a cielo aperto (con incisione) di mucosa della guancia, pavimento della bocca e altre strutture della bocca	27.59.41↔	Altra ricostruzione plastica di labbro e bocca con lembo a distanza pedunculato
27.24.99↔	Biopsia della bocca, struttura non specificata, altro	27.59.50↔	Distacco del peduncolo dopo plastica cutanea del labbro
27.31.00↔	Asportazione o distruzione locale di lesione o tessuto del palato osseo, NAS	27.59.60↔	Inserzione di espansore tissutale nel labbro
27.31.10↔	Asportazione locale di lesione o tessuto del palato osseo	27.59.99↔	Altra ricostruzione plastica di labbro e bocca, altro
27.31.20↔	Asportazione parziale di lesione o tessuto del palato osseo	27.71↔	Incisione dell'ugola
27.31.30↔	Distruzione di lesione o tessuto del palato osseo	27.72↔	Asportazione dell'ugola
27.31.99↔	Asportazione o distruzione locale di lesione o tessuto del palato osseo, altro	27.79↔	Altri interventi sull'ugola
27.32.00↔	Asportazione o distruzione ampia di lesione o tessuto del palato osseo, NAS	27.92↔	Incisione della bocca, struttura non specificata
27.32.10↔	Asportazione totale per via transorale di lesione o tessuto del palato osseo	27.99↔	Altri interventi sul cavo orale
27.32.11↔	Asportazione radicale per via transmandibolare di lesione o tessuto del palato osseo [resezione in blocco]	29.33.00↔	Faringectomia (parziale), NAS
27.32.12↔	Asportazione radicale per via transfacciale di lesione o tessuto del palato osseo [resezione in blocco]	29.33.10↔	Faringectomia parziale, senza ricostruzione
27.32.99↔	Asportazione o distruzione ampia di lesione o tessuto del palato osseo, altro	29.33.99↔	Faringectomia (parziale), altro
27.42↔	Ampia asportazione di lesione del labbro	29.4x.00↔	Intervento di plastica faringea, NAS
27.43.00↔	Altra asportazione di lesione o tessuto del labbro, NAS	29.4x.10↔	Intervento di plastica faringea, con mucosa locale o lembo cutaneo libero
		29.4x.11↔	Intervento di plastica faringea, con lembo miocutaneo pedunculato
		29.4x.12↔	Intervento di plastica faringea, con innesto con anastomosi microvascolare, innesto intestinale o pull-up gastrico
		29.4x.99↔	Intervento di plastica faringea, altro
		30.1x.00↔	Emilaringectomia, NAS
		30.1x.10↔	Emilaringectomia, sopraglottica orizzontale
		30.1x.11↔	Emilaringectomia, sopraglottica con asportazione della base della lingua
		30.1x.99↔	Emilaringectomia, altro
		30.29.00↔	Altra laringectomia parziale, NAS

30.29.10↔	Cricoioidoepiglottopessia (CHEP)	76.42↔	Altra mandibolectomia totale
30.29.11↔	Cricoioidopessia (CHP)	76.43.00↔	Altra ricostruzione della mandibola, NAS
30.29.20↔	Asportazione parziale faringolaringea	76.43.10↔	Altra ricostruzione della mandibola mediante innesto con anastomosi microvascolare
30.29.21↔	Laringectomia parziale frontale (Huet)	76.43.11↔	Inserzione di impianto CAD nella mandibola, per riparazione plastica di difetto semplice
30.29.22↔	Laringectomia parziale frontolaterale (Leroux-Robert)	76.43.12↔	Inserzione di impianto CAD nella mandibola, per riparazione plastica di difetto grande o complesso
30.29.30↔	Aritenoidectomia	76.43.99↔	Altra ricostruzione della mandibola, altro
30.29.99↔	Altra laringectomia parziale, altro	76.44.00↔	Ostectomia totale di altre ossa facciali con contemporanea ricostruzione, NAS
31.1‡↔	Tracheostomia temporanea	76.44.10↔	Ostectomia totale di altre ossa facciali, Ricostruzione mediante innesto con anastomosi microvascolare
31.21‡↔	Tracheostomia mediastinica	76.44.11↔	Ostectomia totale di altre ossa facciali, Ricostruzione mediante innesto non vascularizzato
31.29‡↔	Altra tracheostomia permanente	76.44.19↔	Ostectomia totale di altre ossa facciali con altra ricostruzione
31.69.00↔	Altra riparazione della laringe, NAS	76.44.99↔	Ostectomia totale di altre ossa facciali con contemporanea ricostruzione, altro
31.69.10↔	Laringoplastica, NAS	76.45↔	Altra ostectomia totale di altre ossa facciali
31.69.11↔	Laringoplastica di medializzazione, NAS	76.46.00↔	Altra ricostruzione di altre ossa facciali, NAS
31.69.12↔	Laringoplastica di medializzazione, tiroplastica di tipo I	76.46.10↔	Altra ricostruzione di altre ossa facciali, Ricostruzione mediante innesto con anastomosi microvascolare
31.69.13↔	Laringoplastica di medializzazione mediante iniezione	76.46.99↔	Altra ricostruzione di altre ossa facciali, altro
31.69.14↔	Laringoplastica di medializzazione, per via esterna	76.5x.00↔	Artroplastica temporomandibolare, NAS
31.69.20↔	Plastica di allargamento della glottide (endolaringea)	76.5x.10↔	Condilectomia dell'articolazione temporomandibolare con ricostruzione
31.69.30↔	Cricotiroidopessia	76.5x.19↔	Altra condilectomia dell'articolazione temporomandibolare
31.69.31↔	Aritenoideopessia	76.5x.20↔	Discoplastica dell'articolazione temporomandibolare, con ricostruzione
31.69.40↔	Costruzione / revisione di neoglottide	76.5x.29↔	Altra discoplastica dell'articolazione temporomandibolare
31.69.41↔	Ricostruzione plastica della laringe	76.5x.30↔	Estirpazione del disco articolare dell'articolazione temporomandibolare, con ricostruzione
31.69.42↔	Ricostruzione plastica di corda vocale	76.5x.39↔	Altra estirpazione del disco articolare dell'articolazione temporomandibolare
31.69.99↔	Altra riparazione della laringe, altro	76.5x.40↔	Resezione del tubercolo articolare dell'articolazione temporomandibolare
31.79.10‡↔	Plastica di allargamento di tracheostomia	76.5x.41↔	Ricostruzione plastica dell'articolazione temporomandibolare
38.01↔	Incisione di vasi intracranici	76.5x.42↔	Stabilizzazione articolare (limitante il movimento) dell'articolazione temporomandibolare
38.31↔	Resezione di vasi intracranici con anastomosi	76.5x.50↔	Asportazione artroscopica di corpo libero intra-articolare dall'articolazione temporomandibolare
38.61↔	Altra asportazione di vasi intracranici	76.5x.59↔	Altra asportazione di corpo libero intra-articolare dall'articolazione temporomandibolare
38.81↔	Altra occlusione chirurgica di vasi intracranici	76.5x.60↔	Impianto di endoprotesi dell'articolazione temporomandibolare
40.40↔	Dissezione del collo, NAS	76.5x.61↔	Sostituzione di endoprotesi dell'articolazione temporomandibolare
40.41.00↔	Dissezione radicale del collo, NAS	76.5x.70↔	Impianto di endoprotesi totale dell'articolazione temporomandibolare con componenti prefabbricati (L)
40.41.10↔	Dissezione selettiva (funzionale) del collo, sopraoioidea (regione I-III)	76.5x.71↔	Impianto di endoprotesi totale dell'articolazione temporomandibolare con componenti preparati con sistema CAD-CAM (L)
40.41.11↔	Dissezione selettiva (funzionale) del collo, laterale (regione II-IV)	76.5x.90↔	Altra artroplastica temporomandibolare o discoplastica dell'articolazione temporomandibolare
40.41.12↔	Dissezione selettiva (funzionale) del collo, anterolaterale (regione I-IV)	76.5x.99↔	Artroplastica temporomandibolare, altro
40.41.13↔	Dissezione selettiva (funzionale) del collo, posterolaterale (regione II-V)	76.61.00↔	Osteoplastica chiusa [osteotomia] del ramo ascendente della mandibola, NAS
40.41.14↔	Dissezione selettiva (funzionale) del collo, centrale (regione VI)	76.61.10↔	Osteoplastica chiusa [osteotomia] del ramo ascendente della mandibola senza distrazione
40.41.20↔	Dissezione radicale del collo (incl. modificata)	76.61.20↔	Osteoplastica chiusa [osteotomia] del ramo ascendente della mandibola con distrazione
40.41.21↔	Dissezione allargata del collo	76.61.99↔	Osteoplastica chiusa [osteotomia] del ramo ascendente della mandibola, altro
40.41.99↔	Dissezione radicale del collo, altro	76.62.00↔	Osteoplastica aperta [osteotomia] del ramo ascendente della mandibola, NAS
76.01↔	Sequestrectomia di osso facciale	76.62.10↔	Osteoplastica aperta [osteotomia] del ramo ascendente della mandibola senza distrazione
76.09.00↔	Altra incisione di osso facciale, NAS	76.62.20↔	Osteoplastica aperta [osteotomia] del ramo ascendente della mandibola con distrazione
76.09.10↔	Riosteotomia dopo riduzione di frattura	76.62.99↔	Osteoplastica aperta [osteotomia] del ramo ascendente della mandibola, altro
76.09.99↔	Altra incisione di osso facciale, altro	76.63.00↔	Osteoplastica [osteotomia] del corpo della mandibola, NAS
76.2x.00↔	Asportazione o distruzione locale di lesione delle ossa facciali, NAS		
76.2x.10↔	Decorticazione di osso facciale		
76.2x.11↔	Asportazione di tessuto periostale dalle ossa facciali		
76.2x.12↔	Asportazione di tessuto (osteotomia modellante) dalle ossa facciali		
76.2x.20↔	Distruzione di lesione delle ossa facciali		
76.2x.99↔	Asportazione o distruzione locale di lesione delle ossa facciali, altro		
76.31.00↔	Mandibolectomia parziale, NAS		
76.31.10↔	Mandibolectomia parziale senza ricostruzione		
76.31.21↔	Mandibolectomia parziale, con interruzione della continuità e ricostruzione alloplastica		
76.31.29↔	Mandibolectomia parziale con altra ricostruzione		
76.31.99↔	Mandibolectomia parziale, altro		
76.39.00↔	Ostectomia parziale di altre ossa della faccia, NAS		
76.39.10↔	Ostectomia parziale di altre ossa della faccia, Ricostruzione mediante innesto con anastomosi microvascolare		
76.39.11↔	Ostectomia parziale di altre ossa della faccia, Ricostruzione di tessuto molle e duro		
76.39.19↔	Ostectomia parziale di altre ossa della faccia, altra ricostruzione		
76.39.99↔	Ostectomia parziale di altre ossa della faccia, altro		
76.41.00↔	Mandibolectomia totale con ricostruzione contemporanea, NAS		
76.41.10↔	Mandibolectomia totale con ricostruzione contemporanea, Ricostruzione mediante innesto con anastomosi microvascolare		
76.41.99↔	Mandibolectomia totale con ricostruzione contemporanea, altro		

76.63.10↔	Osteoplastica [osteotomia] della porzione laterale della cresta alveolare o con interruzione della continuità frontale della mandibola senza distrazione	76.78.10↔	Riduzione chiusa di frattura della parete anteriore del seno frontale
76.63.11↔	Osteoplastica [osteotomia] della porzione frontale della cresta alveolare o con interruzione della continuità del ramo orizzontale della mandibola senza distrazione	76.78.11↔	Riduzione endoscopica di frattura della parete anteriore del seno frontale
76.63.12↔	Osteoplastica [osteotomia] per l'avanzamento del mento senza distrazione	76.78.20↔	Riduzione chiusa di frattura dell'orbita
76.63.20↔	Avanzamento del processo alveolare mediante distrazione orizzontale dopo osteotomia	76.78.21↔	Riduzione endoscopica di frattura dell'orbita
76.63.21↔	Avanzamento della mandibola mediante distrazione dopo osteotomia del ramo orizzontale della mandibola	76.78.99↔	Altra riduzione chiusa di frattura facciale, altro
76.63.99↔	Osteoplastica [osteotomia] del corpo della mandibola, altro	76.79.00↔	Altra riduzione aperta di frattura facciale, NAS
76.64↔	Altra chirurgia ortognatica della mandibola	76.79.10↔	Altra riduzione aperta di frattura del tetto orbitario
76.65.00↔	Osteoplastica segmentaria [osteotomia] della mascella, NAS	76.79.11↔	Altra riduzione aperta di frattura della parete orbitaria laterale
76.65.10↔	Osteoplastica segmentaria [osteotomia] della mascella senza distrazione	76.79.19↔	Altra riduzione aperta di altra frattura dell'orbita
76.65.20↔	Osteotomia della mascella, porzione frontale della cresta alveolare con distrazione	76.79.20↔	Altra riduzione aperta di frattura della parete del seno frontale
76.65.21↔	Osteotomia della mascella, porzione laterale della cresta alveolare con distrazione	76.79.30↔	Altra riduzione aperta di frattura nasotomoidale del terzo medio della faccia
76.65.22↔	Osteotomia della mascella, porzione frontale e laterale della cresta alveolare, più segmenti con distrazione	76.79.31↔	Altra riduzione aperta di frattura centrolaterale del terzo medio della faccia
76.65.99↔	Osteoplastica segmentaria [osteotomia] della mascella, altro	76.79.39↔	Altra riduzione aperta di altra frattura laterale del terzo medio della faccia
76.66.00↔	Osteoplastica totale [osteotomia] della mascella, NAS	76.79.40↔	Altra riduzione aperta di fratture combinate del terzo medio della faccia (frattura multipla)
76.66.10↔	Osteoplastica totale [osteotomia] della mascella senza distrazione	76.79.99↔	Altra riduzione aperta di fratture combinate del terzo medio della faccia (frattura multipla)
76.66.20↔	Osteotomia della mascella tipo Le Fort 1, un frammento con distrazione	76.91.00↔	Innesto osseo su ossa facciali, NAS
76.66.21↔	Osteotomia della mascella tipo Le Fort 1, due frammenti con distrazione	76.91.10↔	Innesto su ossa facciali
76.66.22↔	Osteotomia della mascella tipo Le Fort 1, tre o più frammenti con distrazione	76.91.99↔	Innesto osseo su ossa facciali, altro
76.66.30↔	Ricostruzione plastica e aumento della mascella mediante plastica totale con innesti di apposizione	76.92.20↔	Inserzione di impianto CAD nello splancrocrao senza interessamento del neurocranio, fino a 2 regioni
76.66.99↔	Osteoplastica totale [osteotomia] della mascella, altro	76.92.21↔	Inserzione di impianto CAD nello splancrocrao senza interessamento del neurocranio, da 3 regioni in poi
76.67↔	Genioplastica riduttiva	76.92.30↔	Inserzione di impianto CAD nella mascella, per riparazione plastica di difetto semplice
76.68↔	Aumento plastico del mento	76.92.31↔	Inserzione di impianto CAD nella mascella, per riparazione plastica di difetto grande o complesso
76.69.00↔	Altre riparazioni delle ossa della faccia, NAS	76.94↔	Riduzione aperta di lussazione temporomandibolare
76.69.10↔	Osteotomia tipo Le Fort II o Le Fort III per l'avanzamento del terzo medio della faccia senza distrazione	78.10↔	Applicazione di fissatore esterno in sede non specificata
76.69.20↔	Osteotomia tipo Le Fort II per l'avanzamento del terzo medio della faccia con distrazione	78.19.90↔	Riduzione chiusa di frattura di altre ossa specificate con fissatore esterno
76.69.21↔	Osteotomia tipo Le Fort II per l'avanzamento del terzo medio della faccia combinata con altra osteotomia con distrazione	78.19.91↔	Riduzione aperta di frattura di altre ossa specificate con fissatore esterno
76.69.30↔	Osteotomia tipo Le Fort III per l'avanzamento del terzo medio della faccia con distrazione	78.59.00↔	Fissazione interna di altre ossa specificate, senza riduzione di frattura, escluse quelle facciali, NAS
76.69.40↔	Osteotomia tipo Le Fort III per l'avanzamento del terzo medio della faccia, combinata con osteotomia tipo Le Fort I con distrazione	78.59.90↔	Revisione senza sostituzione di materiale di osteosintesi di altre ossa specificate, escluse quelle facciali
76.69.90↔	Altra osteotomia per l'avanzamento del terzo medio della faccia	78.59.99↔	Fissazione interna di altre ossa specificate, senza riduzione di frattura, escluse quelle facciali, altro
76.69.99↔	Altre riparazioni delle ossa della faccia, altro	84.53.00↔	Impianto di dispositivo interno di allungamento di ossa degli arti con trazione cinetica, NAS
76.70↔	Riduzione di frattura della faccia, NAS	84.53.10↔	Impianto di sistema interno di allungamento o trasporto di ossa non motorizzato
76.72↔	Riduzione aperta di frattura zigomatica e malare	84.53.11↔	Impianto di sistema interno di allungamento o trasporto di ossa motorizzato
76.74↔	Riduzione aperta di frattura mascellare	84.53.99↔	Impianto di dispositivo interno di allungamento di ossa degli arti con trazione cinetica, altro
76.76.00↔	Riduzione aperta di frattura mandibolare, NAS	84.54↔	Impianto di altro dispositivo interno di allungamento di ossa degli arti
76.76.10↔	Riduzione aperta di frattura semplice del corpo della mandibola	84.71↔	Applicazione di dispositivo di fissazione esterna, unidimensionale
76.76.11↔	Riduzione aperta di frattura combinata del corpo della mandibola	84.72↔	Applicazione di dispositivo di fissazione esterna, sistema ad anello
76.76.20↔	Riduzione aperta (dall'esterno) di frattura semplice o combinata del ramo ascendente della mandibola	84.73↔	Applicazione di un dispositivo o sistema misto
76.76.21↔	Riduzione aperta (transorale) di frattura semplice o combinata del ramo ascendente della mandibola	86.4x.00↔	Asportazione radicale di lesione della cute, NAS
76.76.30↔	Riduzione aperta (transorale o dall'esterno) di frattura del processo condiloideo della mandibola	86.4x.10↔	Asportazione radicale di lesione della cute del capo con controllo istografico
76.76.99↔	Riduzione aperta di frattura mandibolare, altro	86.4x.11↔	Asportazione radicale di lesione della cute del collo con controllo istografico
76.77.00↔	Riduzione aperta di frattura del processo alveolare, NAS	86.4x.13↔	Asportazione radicale di lesione della cute dell'avambraccio e della mano con controllo istografico
76.77.10↔	Riduzione aperta di frattura del processo alveolare della mascella	86.4x.17↔	Asportazione radicale di lesione della cute della regione inguinale e genitale e delle natiche con controllo istografico
76.77.11↔	Riduzione aperta di frattura del processo alveolare della mandibola	86.4x.18↔	Asportazione radicale di lesione della cute delle estremità inferiori con controllo istografico
76.77.99↔	Riduzione aperta di frattura del processo alveolare, altro	86.4x.19↔	Asportazione radicale di lesione della cute di altra localizzazione con controllo istografico
76.78.00↔	Altra riduzione chiusa di frattura facciale, NAS		

86.4x.20↔	Asportazione radicale di lesione della cute del capo con innesto o trasposizione di cute	86.69.18↔	Piccolo innesto cutaneo a spessore parziale nella coscia e nella gamba
86.4x.21↔	Asportazione radicale di lesione della cute del collo con innesto o trasposizione di cute	86.69.19↔	Piccolo innesto cutaneo a spessore parziale in altra sede
86.4x.22↔	Asportazione radicale di lesione della cute di spalla e ascella con innesto o trasposizione di cute	86.69.1a↔	Piccolo innesto cutaneo a spessore parziale nel piede
86.4x.23↔	Asportazione radicale di lesione della cute di braccio e gomito con innesto o trasposizione di cute	86.69.20↔	Ampio innesto cutaneo a spessore parziale nel capo (eccetto labbra e bocca)
86.4x.24↔	Asportazione radicale di lesione della cute dell'avambraccio con innesto o trasposizione di cute	86.69.21↔	Ampio innesto cutaneo a spessore parziale nel collo
86.4x.25↔	Asportazione radicale di lesione della cute della mano con innesto o trasposizione di cute	86.69.22↔	Ampio innesto cutaneo a spessore parziale nella spalla e nel braccio
86.4x.26↔	Asportazione radicale di lesione della cute della parete toracica e del dorso con innesto o trasposizione di cute	86.69.23↔	Ampio innesto cutaneo a spessore parziale nell'avambraccio
86.4x.27↔	Asportazione radicale di lesione della cute della regione addominale con innesto o trasposizione di cute	86.69.25↔	Ampio innesto cutaneo sottile nella parete toracica e nel dorso
86.4x.28↔	Asportazione radicale di lesione della cute della regione inguinale e genitale con innesto o trasposizione di cute	86.69.26↔	Ampio innesto cutaneo a spessore parziale nella regione addominale
86.4x.29↔	Asportazione radicale di lesione della cute di altra localizzazione con innesto o trasposizione di cute	86.69.27↔	Ampio innesto cutaneo a spessore parziale nella regione inguinale e genitale
86.4x.2a↔	Asportazione radicale di lesione della cute delle natiche con innesto o trasposizione di cute	86.69.28↔	Ampio innesto cutaneo a spessore parziale nelle natiche
86.4x.2b↔	Asportazione radicale di lesione della cute delle estremità inferiori con innesto o trasposizione di cute	86.69.29↔	Ampio innesto cutaneo a spessore parziale in altra sede
86.4x.99↔	Asportazione radicale di lesione della cute, altro	86.69.2a↔	Ampio innesto cutaneo a spessore parziale nella coscia e nella gamba
86.69.10↔	Piccolo innesto cutaneo a spessore parziale nel capo (eccetto labbra e bocca)	86.69.2b↔	Ampio innesto cutaneo a spessore parziale nel piede
86.69.11↔	Piccolo innesto cutaneo a spessore parziale nel collo	86.83.00↔	Intervento di plastica riduttiva e liposuzione, NAS
86.69.12↔	Ampio innesto cutaneo a spessore parziale nella spalla e nel braccio	86.83.09↔	Intervento di plastica riduttiva e liposuzione, altro
86.69.13↔	Piccolo innesto cutaneo a spessore parziale nell'avambraccio	86.83.11↔	Intervento di plastica riduttiva su capo e collo
86.69.15↔	Piccolo innesto cutaneo a spessore parziale nella parete toracica e nel dorso	86.83.12↔	Intervento di plastica riduttiva su spalla e braccio
86.69.16↔	Piccolo innesto cutaneo a spessore parziale nella regione addominale	86.83.13↔	Intervento di plastica riduttiva sull'avambraccio
86.69.17↔	Piccolo innesto cutaneo a spessore parziale nella regione inguinale e genitale	86.83.14↔	Intervento di plastica riduttiva sulla mano
		86.83.1a↔	Intervento di plastica riduttiva sull'addome
		86.83.1b↔	Intervento di plastica riduttiva su schiena o fianchi
		86.83.1c↔	Intervento di plastica riduttiva sincrono su addome, fianchi nonché schiena
		86.83.1d↔	Intervento di plastica riduttiva sulla regione inguinale e genitale
		86.83.1e↔	Intervento di plastica riduttiva sulle natiche
		86.83.1f↔	Intervento di plastica riduttiva sulla coscia
		86.83.1g↔	Intervento di plastica riduttiva su gamba e piede
		86.83.21↔	Aspirazione di tessuto adiposo
		86.83.22↔	Liposuzione per trapianto

## Procedura D25-5

01.12.00↔	Biopsia mediante craniotomia (a cielo aperto) delle meningi cerebrali, NAS	01.24.31↔	Approccio alla base del cranio, transorale
01.12.10↔	Biopsia stereotassica mediante craniotomia (a cielo aperto) delle meningi cerebrali	01.24.32↔	Approccio alla base del cranio, transorale con scissione del palato molle
01.12.99↔	Biopsia mediante craniotomia (a cielo aperto) delle meningi cerebrali, altro	01.24.33↔	Approccio alla base del cranio, transorale con apertura sia del palato molle che del palato duro
01.14.00↔	Biopsia a cielo aperto del cervello, NAS	01.24.34↔	Approccio alla base del cranio, tranfenoidale
01.14.10↔	Biopsia stereotassica a cielo aperto del cervello	01.24.35↔	Approccio alla base del cranio, transtmoidale
01.14.99↔	Biopsia a cielo aperto del cervello, altro	01.24.36↔	Approccio alla base del cranio, transmastoideo
01.15↔	Biopsia del cranio	01.24.37↔	Approccio alla base del cranio, translabyrinthico
01.21↔	Incisione e drenaggio dei seni cranici	01.24.38↔	Approccio alla base del cranio, transpiramidale
01.22↔	Rimozione di elettrodo(i) di neurostimolatore intracranico	01.24.39↔	Approccio alla base del cranio, altro
01.24.00↔	Altra craniotomia, NAS	01.24.3a↔	Approccio alla base del cranio, transcondilico
01.24.10↔	Altra craniotomia con decompressione	01.24.3b↔	Approccio alla base del cranio, transorbitale
01.24.11↔	Altra craniotomia per evacuazione di ematoma epidurale	01.24.3c↔	Approccio alla base del cranio, con osteotomia tipo Le Fort I
01.24.12↔	Altra craniotomia per evacuazione di empiema epidurale	01.24.3d↔	Approccio alla base del cranio, transnasale-transcribriforme
01.24.13↔	Altra craniotomia, inserzione di materiale alloplastico o di sistema di somministrazione farmacologica nelle ossa del cranio o nello spazio epidurale	01.24.3e↔	Approccio alla base del cranio, transnasale-transclivale
01.24.14↔	Altra craniotomia, rimozione di materiale alloplastico o di sistema di somministrazione farmacologica dalle ossa del cranio o dallo spazio epidurale	01.24.3f↔	Approccio alla base del cranio, transorale-transclivale
01.24.15↔	Altra craniotomia, rimozione di corpo estraneo dalle ossa del cranio o dallo spazio epidurale	01.24.3g↔	Approccio alla base del cranio, transnasale-transptergoideo
01.24.16↔	Altra craniotomia, altro drenaggio di liquido epidurale o per altri motivi	01.24.99↔	Altra craniotomia, altro
01.24.20↔	Craniotomia della calotta quale approccio chirurgico, NAS	01.25.00↔	Altra craniectomia, NAS
01.24.21↔	Trapanazione della calotta quale approccio chirurgico	01.25.10↔	Altra craniectomia con decompressione
01.24.22↔	Apertura del cranio guidata da stereotassi attraverso la calotta quale approccio chirurgico	01.25.11↔	Altra craniectomia per evacuazione di ematoma epidurale
01.24.29↔	Craniotomia della calotta quale approccio chirurgico, altro	01.25.12↔	Altra craniectomia per evacuazione di empiema epidurale
01.24.30↔	Approccio alla base del cranio, NAS	01.25.13↔	Altra craniectomia per rimozione di corpo estraneo dalle ossa del cranio o dallo spazio epidurale
		01.25.14↔	Altra craniectomia, inserzione di materiale alloplastico o di sistema di somministrazione farmacologica nelle ossa del cranio o nello spazio epidurale
		01.25.19↔	Altra craniectomia, per drenaggio di liquido epidurale o per altri motivi
		01.25.20↔	Altra craniectomia, Nuova craniectomia con inserzione di drenaggio



01.25.21↔	Altra craniectomia, Nuova craniectomia per rimozione di materiale alloplastico o di sistema di somministrazione farmacologica dalle ossa del cranio o dallo spazio epidurale	01.59.19↔	Altra asportazione o distruzione di lesione o di tessuto cerebrale, altro
01.25.99↔	Altra craniectomia, altro	01.59.20↔	Altra distruzione di tessuto tumorale intracerebrale di origine cerebrale
01.26↔	Inserzione e sostituzione di catetere nella cavità cranica o nel tessuto cerebrale	01.59.21↔	Altra distruzione di tessuto tumorale intracerebrale di origine extracerebrale
01.28↔	Inserzione di catetere(i) intracranico(i) attraverso foro(i) di trapanazione	01.59.29↔	Altra distruzione di lesione o di tessuto cerebrale, altro
01.29.00↔	Revisione senza sostituzione di catetere(i) nella cavità cranica o nel tessuto cerebrale, NAS	01.59.99↔	Altra asportazione o distruzione di lesione o di tessuto cerebrale, altro
01.29.10↔	Revisione stereotassica senza sostituzione di cateteri intracerebrali per infusione intraventricolare	01.6x.10↔	Asportazione e distruzione di tessuto tumorale dalla base del cranio
01.29.99↔	Revisione senza sostituzione di catetere(i) nella cavità cranica o nel tessuto cerebrale, altro	01.6x.11↔	Asportazione e distruzione di tessuto tumorale dalla calotta
01.31.00↔	Incisione delle meningi cerebrali, NAS	01.6x.20↔	Asportazione e distruzione di altro tessuto patologico dalla base del cranio
01.31.10↔	Incisione delle meningi cerebrali per evacuazione di ematoma (igroma) subdurale	01.6x.21↔	Asportazione e distruzione di altro tessuto patologico dalla calotta
01.31.11↔	Incisione delle meningi cerebrali per evacuazione di empiema subdurale	01.6x.22↔	Asportazione e distruzione di altro tessuto patologico dalla base del cranio e dalla calotta con meningi cerebrali
01.31.20↔	Incisione delle meningi cerebrali per drenaggio di liquido subdurale e subaracnoideo	02.01↔	Apertura di suture del cranio
01.31.99↔	Incisione delle meningi cerebrali, altro	02.02↔	Riposizionamento di frammenti di frattura affossata del cranio
01.39.00↔	Altre incisioni cerebrali, NAS	02.03↔	Formazione di opercoli cranici
01.39.10↔	Altre incisioni cerebrali per evacuazione di ematoma intracerebrale	02.04.00↔	Innesto osseo sul cranio, NAS
01.39.11↔	Altre incisioni cerebrali per evacuazione di ascesso intracerebrale	02.04.10↔	Innesto osseo sul cranio, calotta cranica
01.39.19↔	Altre incisioni cerebrali, evacuazione di altro liquido intracerebrale	02.04.99↔	Innesto osseo sul cranio, altro
01.39.20↔	Altre incisioni cerebrali, Evacuazione stereotassica di ematoma intracranico	02.05.00↔	Inserzione di placca cranica, NAS
01.39.21↔	Altre incisioni cerebrali, Evacuazione stereotassica di ascesso intracranico	02.05.10↔	Inserzione di impianto CAD nel neurocranio senza interessamento dello splancnocranio, difetto semplice
01.39.29↔	Altre incisioni cerebrali, Evacuazione stereotassica di altro liquido intracranico	02.05.11↔	Inserzione di impianto CAD nel neurocranio senza interessamento dello splancnocranio, difetto maggiore o complesso
01.39.30↔	Altre incisioni cerebrali, Rimozione di corpo estraneo intracerebrale	02.05.20↔	Inserzione di impianto CAD nel neurocranio con interessamento di orbita, regione temporale o seno frontale, fino a 2 regioni
01.39.40↔	Inserzione di drenaggio esterno nel sistema liquorale (es. ventricolare, cisternale, subdurale)	02.05.30↔	Inserzione di impianto CAD nel neurocranio con interessamento di più regioni dello splancnocranio, da 3 regioni
01.39.41↔	Inserzione di serbatoio nel sistema liquorale (es. ventricolare, cisternale, subdurale)	02.05.41↔	Reinserzione di placca cranica autologa
01.39.42↔	Rimozione di serbatoio dal sistema liquorale (es. ventricolare, cisternale, subdurale)	02.05.99↔	Inserzione di placca cranica, altro
01.39.50↔	Rimozione di impianto intracranico	02.06.00↔	Altri tipi di osteoplastica del cranio, NAS
01.39.99↔	Altre incisioni cerebrali, altro	02.06.10↔	Cranioplastica fronto-orbitale per spostamento osseo
01.41↔	Interventi sul talamo	02.06.20↔	Riparazione del neurocranio senza interessamento dello splancnocranio, con impianto semplice (cemento osseo, materiale alloplastico)
01.42↔	Interventi sul globo pallido	02.06.30↔	Riparazione di neurocranio e splancnocranio o del solo splancnocranio, con impianto semplice (cemento osseo, materiale alloplastico)
01.51.00↔	Asportazione di lesione o di tessuto delle meningi cerebrali, NAS	02.06.99↔	Altri tipi di osteoplastica del cranio (cranioplastica), altro
01.51.10↔	Asportazione di tessuto tumorale dalle meningi cerebrali con isolamento di tessuto adiacente infiltrato	02.07↔	Rimozione di placca del cranio
01.51.99↔	Asportazione di lesione o di tessuto delle meningi cerebrali, altro	02.11↔	Sutura semplice della dura madre
01.52.00↔	Emisferectomia, NAS	02.12.00↔	Altra riparazione delle meningi cerebrali, NAS
01.52.10↔	Emisferectomia, tessuto tumorale intracerebrale di origine cerebrale	02.12.10↔	Altra riparazione delle meningi cerebrali senza cranioplastica
01.52.11↔	Emisferectomia, tessuto tumorale intracerebrale di origine extracerebrale	02.12.20↔	Altra riparazione delle meningi cerebrali con cranioplastica
01.52.99↔	Emisferectomia, altro	02.12.21↔	Altra duraplastica con cranioplastica della convessità
01.53.00↔	Lobectomia cerebrale, NAS	02.12.22↔	Altra duraplastica con cranioplastica del passaggio craniocervicale
01.53.10↔	Lobectomia cerebrale, tessuto tumorale intracerebrale di origine cerebrale	02.12.31↔	Duraplastica frontobasale con lembo peduncolato
01.53.11↔	Lobectomia cerebrale, tessuto tumorale intracerebrale di origine extracerebrale	02.12.99↔	Altra riparazione delle meningi cerebrali, altro
01.53.99↔	Lobectomia cerebrale, altro	02.13↔	Legatura dei vasi delle meningi
01.59.00↔	Altra asportazione o distruzione di lesione o di tessuto cerebrale, NAS	02.14↔	Plessectomia coroidea
01.59.10↔	Altra asportazione di tessuto tumorale intracerebrale di origine cerebrale	02.2↔	Ventricolostomia
01.59.11↔	Altra asportazione di tessuto tumorale intracerebrale di origine extracerebrale	02.31↔	Shunt fra ventricolo e strutture del capo e del collo
01.59.12↔	Altra asportazione o distruzione di lesione o di tessuto cerebrale, sbrigliamento di contusione cerebrale	02.32↔	Shunt fra ventricolo e sistema circolatorio
		02.33↔	Shunt fra ventricolo e cavità toracica
		02.34↔	Shunt fra ventricolo, cavità addominale e i suoi organi
		02.35↔	Shunt fra ventricolo ed apparato urinario
		02.39↔	Altri interventi per il drenaggio ventricolare
		02.41.00↔	Irrigazione ed esplorazione di shunt ventricolare, NAS
		02.41.10↔	Irrigazione ed esplorazione di shunt ventricolare, parte centrale
		02.41.20↔	Irrigazione ed esplorazione di shunt ventricolare, parte periferica
		02.41.99↔	Irrigazione ed esplorazione di shunt ventricolare, altro
		02.42.00↔	Sostituzione di shunt ventricolare, NAS
		02.42.10↔	Sostituzione di shunt ventricolare, parte centrale
		02.42.20↔	Sostituzione di shunt ventricolare, parte periferica

02.42.99↔	Sostituzione di shunt ventricolare, altro	04.79.24↔	Innesto e trasposizione di nervi del braccio e della mano con sutura interfascicolare
02.43↔	Rimozione di shunt ventricolare	04.79.25↔	Innesto e trasposizione di nervi del tronco e delle estremità inferiori con sutura interfascicolare
02.91↔	Separazione di aderenze corticali	04.79.29↔	Innesto e trasposizione di nervo con sutura interfascicolare, altro
02.92↔	Interventi riparativi sul cervello	04.79.99↔	Altra neuroplastica, altro
02.93.00↔	Inserzione o sostituzione di elettrodo(i) di neurostimolatore intracranico, NAS	07.62↔	Asportazione parziale dell'ipofisi, per via trans-sfenoidale
02.93.10↔	Inserzione o sostituzione di microelettrodi temporanei per derivazione e stimolazione uniloculare	07.65↔	Asportazione totale dell'ipofisi per via trans-sfenoidale
02.93.11↔	Inserzione o sostituzione di microelettrodi temporanei per derivazione e stimolazione multiloculare	16.51.00↔	Esenterazione dell'orbita con rimozione di strutture adiacenti, NAS
02.93.20↔	Inserzione o sostituzione di microelettrodi permanenti per derivazione e stimolazione uniloculare	16.51.10↔	Esenterazione dell'orbita con rimozione di strutture adiacenti, con conservazione della cute palpebrale
02.93.21↔	Inserzione o sostituzione di microelettrodi permanenti per derivazione e stimolazione multiloculare	16.51.11↔	Esenterazione dell'orbita con rimozione di strutture adiacenti, senza conservazione della cute palpebrale
02.93.99↔	Inserzione o sostituzione di elettrodo(i) di neurostimolatore intracranico, altro	16.51.99↔	Altra esenterazione dell'orbita con rimozione di strutture adiacenti
02.99.10↔	Interventi stereotassici sul sistema liquorale	16.52.00↔	Esenterazione dell'orbita con rimozione terapeutica di osso orbitale, NAS
02.99.11↔	Impianto o espianto stereotassico di materiale radioattivo quale intervento indipendente	16.52.10↔	Esenterazione dell'orbita con rimozione terapeutica di osso orbitale, con conservazione della cute palpebrale
02.99.12↔	Impianto stereotassico di tessuto nel cranio, nel cervello e nelle meningi cerebrali	16.52.11↔	Esenterazione dell'orbita con rimozione terapeutica di osso orbitale, senza conservazione della cute palpebrale
02.99.13↔	Instillazione stereotassica di medicinali quale intervento indipendente	16.52.99↔	Altra esenterazione dell'orbita con rimozione terapeutica di osso orbitale
02.99.14↔	Impianto, revisione o sostituzione stereotassica di cateteri intracerebrali per infusione intraventricolare	16.59.00↔	Altra esenterazione dell'orbita, NAS
02.99.20↔	Conversione di shunt liquorale (o derivazione di liquido cerebrospinale) in derivazione multipla	16.59.10↔	Altra esenterazione dell'orbita, con conservazione della cute palpebrale
02.99.29↔	Altra revisione e rimozione di derivazioni liquorali	16.59.11↔	Altra esenterazione dell'orbita, senza conservazione della cute palpebrale
02.99.30↔	Impianto o sostituzione di sonda di misura intracranica	16.59.99↔	Altra esenterazione dell'orbita, altro
02.99.31↔	Revisione senza sostituzione di sonda di misura intracranica	21.72↔	Riduzione aperta di frattura nasale
02.99.40↔	Impianto o sostituzione di neuroprotesi	22.79.00↔	Riparazione di seno paranasale, NAS
02.99.41↔	Revisione senza sostituzione di neuroprotesi	22.79.10↔	Riparazione dell'osso frontale
02.99.50↔	Impianto e rimozione di sistema di cateteri a palloncino per brachiterapia intracerebrale	22.79.11↔	Riparazione o cranializzazione di parete dell'osso frontale
02.99.70↔	Revisione senza sostituzione di elettrodo(i) di neurostimolatore intracranico, NAS	22.79.19↔	Altra riparazione di seno paranasale
02.99.71↔	Revisione senza sostituzione di elettrodo(i) di neurostimolatore intracranico, stereotassica, sistema a elettrodo singolo permanente per la stimolazione permanente	23.6↔	Impianto di protesi dentaria
02.99.72↔	Revisione senza sostituzione di elettrodo(i) di neurostimolatore intracranico, stereotassica, sistema a più elettrodi permanenti per la stimolazione permanente	24.0↔	Incisione di gengiva o di osso alveolare
02.99.79↔	Revisione senza sostituzione di elettrodo(i) di neurostimolatore intracranico, altro	24.11.00↔	Biopsia della gengiva, NAS
02.99.90↔	Altri interventi stereotassici sul cranio, sul cervello e sulle meningi	24.11.20↔	Biopsia a cielo aperto (con incisione) della gengiva
04.01.00↔	Asportazione di neurinoma acustico, NAS	24.11.99↔	Biopsia della gengiva, altro
04.01.10↔	Asportazione di neurinoma acustico mediante craniotomia	24.12.00↔	Biopsia dell'alveolo dentale, NAS
04.01.11↔	Asportazione di neurinoma acustico, Approccio translabyrinthico	24.12.20↔	Biopsia a cielo aperto (con incisione) dell'alveolo dentale
04.01.99↔	Asportazione di neurinoma acustico, altro	24.12.99↔	Biopsia dell'alveolo dentale, altro
04.76↔	Riparazione di lesioni traumatiche di vecchia data di nervi cranici e periferici	24.2x.00↔	Gengivoplastica, NAS
04.79.00↔	Altra neuroplastica, NAS	24.2x.10↔	Gengivoplastica con innesto o impianto
04.79.10↔	Innesto e trasposizione del tratto extracranico di nervi cranici con sutura epineurale	24.2x.99↔	Gengivoplastica, altro
04.79.11↔	Innesto e trasposizione del plesso brachiale con sutura epineurale	24.31↔	Asportazione di lesione o tessuto della gengiva
04.79.12↔	Innesto e trasposizione di nervi della spalla con sutura epineurale	24.4x.00↔	Asportazione di lesione dentaria della mandibola, NAS
04.79.13↔	Innesto e trasposizione di nervi del braccio e della mano con sutura epineurale	24.4x.10↔	Asportazione di lesione dentaria della mandibola con apertura del seno mascellare o del pavimento nasale
04.79.14↔	Innesto e trasposizione di nervi del tronco e delle estremità inferiori con sutura epineurale	24.4x.11↔	Asportazione di lesione dentaria della mandibola con esposizione del nervo
04.79.19↔	Innesto e trasposizione del tratto extracranico di nervi cranici con sutura epineurale, altro	24.4x.99↔	Asportazione di lesione dentaria della mandibola, altro
04.79.20↔	Innesto e trasposizione di nervo con sutura interfascicolare	24.5x.00↔	Alveoloplastica, NAS
04.79.21↔	Innesto e trasposizione del tratto extracranico di nervi cranici con sutura interfascicolare	24.5x.10↔	Alveoloplastica con innesto
04.79.22↔	Innesto e trasposizione del plesso brachiale con sutura interfascicolare	24.5x.99↔	Alveoloplastica, altro
04.79.23↔	Innesto e trasposizione di nervi della spalla con sutura interfascicolare	24.7↔	Applicazione di apparecchio ortodontico
		24.91.00↔	Estensione o approfondimento del solco linguale o buccolabiale, NAS
		24.91.10↔	Vestiboloplastica
		24.91.11↔	Plastica del pavimento della bocca
		24.91.99↔	Estensione o approfondimento del solco linguale o buccolabiale, altro
		24.99.00↔	Altri interventi sui denti, NAS
		24.99.10↔	Esposizione di impianto endosseo con posa di distanziatore
		24.99.11↔	Stabilizzazione di un dente
		24.99.20↔	Rialzo del seno mascellare mediante l'uso di distrattore endorale
		24.99.99↔	Altri interventi sui denti, altro
		25.02↔	Biopsia aperta della lingua
		25.1↔	Asportazione o distruzione di lesione o tessuto della lingua
		25.2x.00↔	Glossectomia parziale, NAS

25.2x.09↔	Glossectomia parziale, altro	25.3x.29↔	Glossectomia totale, approccio transmandibolare, con altra ricostruzione
25.2x.10↔	Glossectomia parziale, approccio transorale, NAS	25.3x.30↔	Pelviglossectomia totale, approccio transorale, NAS
25.2x.11↔	Glossectomia parziale, approccio transorale, senza ricostruzione	25.3x.31↔	Pelviglossectomia totale, approccio transorale, senza ricostruzione
25.2x.12↔	Glossectomia parziale, approccio transorale, ricostruzione con mucosa locale	25.3x.32↔	Pelviglossectomia totale, approccio transorale, ricostruzione con mucosa locale
25.2x.13↔	Glossectomia parziale, approccio transorale, ricostruzione con lembo miocutaneo	25.3x.33↔	Pelviglossectomia totale, approccio transorale, ricostruzione con lembo miocutaneo
25.2x.14↔	Glossectomia parziale, approccio transorale, ricostruzione con innesto libero con anastomosi microvascolare	25.3x.34↔	Pelviglossectomia totale, approccio transorale, ricostruzione con innesto libero con anastomosi microvascolare
25.2x.19↔	Glossectomia parziale, approccio transorale, con altra ricostruzione	25.3x.39↔	Pelviglossectomia totale, approccio transorale, con altra ricostruzione
25.2x.20↔	Glossectomia parziale, approccio transmandibolare, NAS	25.3x.40↔	Pelviglossectomia totale, approccio transmandibolare, NAS
25.2x.21↔	Glossectomia parziale, approccio transmandibolare, senza ricostruzione	25.3x.41↔	Pelviglossectomia totale, approccio transmandibolare, senza ricostruzione
25.2x.22↔	Glossectomia parziale, approccio transmandibolare, ricostruzione con mucosa locale	25.3x.42↔	Pelviglossectomia totale, approccio transmandibolare, ricostruzione con mucosa locale
25.2x.23↔	Glossectomia parziale, approccio transmandibolare, ricostruzione con lembo miocutaneo	25.3x.43↔	Pelviglossectomia totale, approccio transmandibolare, ricostruzione con lembo miocutaneo
25.2x.24↔	Glossectomia parziale, approccio transmandibolare, ricostruzione con innesto libero con anastomosi microvascolare	25.3x.44↔	Pelviglossectomia totale, approccio transmandibolare, ricostruzione con innesto libero con anastomosi microvascolare
25.2x.29↔	Glossectomia parziale, approccio transmandibolare, con altra ricostruzione	25.3x.49↔	Pelviglossectomia totale, approccio transmandibolare, con altra ricostruzione
25.2x.30↔	Pelviglossectomia, approccio transorale, NAS	25.3x.50↔	Pelviglossomandibolectomia totale, NAS
25.2x.31↔	Pelviglossectomia, approccio transorale, senza ricostruzione	25.3x.51↔	Pelviglossomandibolectomia totale, senza ricostruzione
25.2x.32↔	Pelviglossectomia, approccio transorale, ricostruzione con mucosa locale	25.3x.52↔	Pelviglossomandibolectomia totale, ricostruzione con mucosa locale
25.2x.33↔	Pelviglossectomia, approccio transorale, ricostruzione con lembo miocutaneo	25.3x.53↔	Pelviglossomandibolectomia totale, ricostruzione con lembo miocutaneo
25.2x.34↔	Pelviglossectomia, approccio transorale, ricostruzione con innesto libero con anastomosi microvascolare	25.3x.54↔	Pelviglossomandibolectomia totale, ricostruzione con innesto libero con anastomosi microvascolare
25.2x.39↔	Pelviglossectomia, approccio transorale, con altra ricostruzione	25.3x.59↔	Pelviglossomandibolectomia totale, con altra ricostruzione
25.2x.40↔	Pelviglossectomia, approccio transmandibolare, NAS	25.4x.00↔	Glossectomia radicale, NAS
25.2x.41↔	Pelviglossectomia, approccio transmandibolare, senza ricostruzione	25.4x.10↔	Glossectomia radicale, approccio transorale, NAS
25.2x.42↔	Pelviglossectomia, approccio transmandibolare, ricostruzione con mucosa locale	25.4x.11↔	Glossectomia radicale, approccio transorale, senza ricostruzione
25.2x.43↔	Pelviglossectomia, approccio transmandibolare, ricostruzione con lembo miocutaneo	25.4x.12↔	Glossectomia radicale, approccio transorale, ricostruzione con mucosa locale
25.2x.44↔	Pelviglossectomia, approccio transmandibolare, ricostruzione con innesto libero con anastomosi microvascolare	25.4x.13↔	Glossectomia radicale, approccio transorale, ricostruzione con lembo miocutaneo
25.2x.49↔	Pelviglossectomia, approccio transmandibolare, con altra ricostruzione	25.4x.14↔	Glossectomia radicale, approccio transorale, ricostruzione con innesto libero con anastomosi microvascolare
25.2x.50↔	Pelviglossomandibolectomia, NAS	25.4x.19↔	Glossectomia radicale, approccio transorale, con altra ricostruzione
25.2x.51↔	Pelviglossomandibolectomia, senza ricostruzione	25.4x.20↔	Glossectomia radicale, approccio transmandibolare, NAS
25.2x.52↔	Pelviglossomandibolectomia, ricostruzione con mucosa locale	25.4x.21↔	Glossectomia radicale, approccio transmandibolare, senza ricostruzione
25.2x.53↔	Pelviglossomandibolectomia, ricostruzione con lembo miocutaneo	25.4x.22↔	Glossectomia radicale, approccio transmandibolare, ricostruzione con mucosa locale
25.2x.54↔	Pelviglossomandibolectomia, ricostruzione con innesto libero con anastomosi microvascolare	25.4x.23↔	Glossectomia radicale, approccio transmandibolare, ricostruzione con lembo miocutaneo
25.2x.59↔	Pelviglossomandibolectomia, con altra ricostruzione	25.4x.24↔	Glossectomia radicale, approccio transmandibolare, ricostruzione con innesto libero con anastomosi microvascolare
25.3x.00↔	Glossectomia totale, NAS	25.4x.29↔	Glossectomia radicale, approccio transmandibolare, con altra ricostruzione
25.3x.09↔	Glossectomia totale, altro	25.4x.30↔	Pelviglossectomia radicale, approccio transorale, NAS
25.3x.10↔	Glossectomia totale, approccio transorale, NAS	25.4x.31↔	Pelviglossectomia radicale, approccio transorale, senza ricostruzione
25.3x.11↔	Glossectomia totale, approccio transorale, senza ricostruzione	25.4x.32↔	Pelviglossectomia radicale, approccio transorale, ricostruzione con mucosa locale
25.3x.12↔	Glossectomia totale, approccio transorale, ricostruzione con mucosa locale	25.4x.33↔	Pelviglossectomia radicale, approccio transorale, ricostruzione con lembo miocutaneo
25.3x.13↔	Glossectomia totale, approccio transorale, ricostruzione con lembo miocutaneo	25.4x.34↔	Pelviglossectomia radicale, approccio transorale, ricostruzione con innesto libero con anastomosi microvascolare
25.3x.14↔	Glossectomia totale, approccio transorale, ricostruzione con innesto libero con anastomosi microvascolare	25.4x.39↔	Pelviglossectomia radicale, approccio transorale, con altra ricostruzione
25.3x.19↔	Glossectomia totale, approccio transorale, con altra ricostruzione	25.4x.40↔	Pelviglossectomia radicale, approccio transmandibolare, NAS
25.3x.20↔	Glossectomia totale, approccio transmandibolare, NAS	25.4x.41↔	Pelviglossectomia radicale, approccio transmandibolare, senza ricostruzione
25.3x.21↔	Glossectomia totale, approccio transmandibolare, senza ricostruzione	25.4x.42↔	Pelviglossectomia radicale, approccio transmandibolare, ricostruzione con mucosa locale
25.3x.22↔	Glossectomia totale, approccio transmandibolare, ricostruzione con mucosa locale		
25.3x.23↔	Glossectomia totale, approccio transmandibolare, ricostruzione con lembo miocutaneo		
25.3x.24↔	Glossectomia totale, approccio transmandibolare, ricostruzione con innesto libero con anastomosi microvascolare		

25.4x.43↔	Pelviglossectomia radicale, approccio transmandibolare, ricostruzione con lembo miocutaneo	27.54.10↔	Labioplastica per schisi (congenita) del labbro
25.4x.44↔	Pelviglossectomia radicale, approccio transmandibolare, ricostruzione con innesto libero con anastomosi microvascolare	27.54.11↔	Intervento secondario per schisi (congenita) del labbro
25.4x.49↔	Pelviglossectomia radicale, approccio transmandibolare, con altra ricostruzione	27.54.99↔	Riparazione di schisi (congenita) del labbro, altro
25.4x.50↔	Pelviglossomandibolectomia radicale, NAS	27.55.00↔	Innesto a tutto spessore di cute su labbro e bocca, NAS
25.4x.51↔	Pelviglossomandibolectomia radicale, senza ricostruzione	27.55.10↔	Piccolo innesto a tutto spessore su labbro e bocca
25.4x.52↔	Pelviglossomandibolectomia radicale, ricostruzione con mucosa locale	27.55.20↔	Ampio innesto a tutto spessore su labbro e bocca
25.4x.53↔	Pelviglossomandibolectomia radicale, ricostruzione con lembo miocutaneo	27.55.99↔	Innesto a tutto spessore di cute su labbro e bocca, altro
25.4x.54↔	Pelviglossomandibolectomia radicale, ricostruzione con innesto libero con anastomosi microvascolare	27.56.10↔	Piccolo innesto cutaneo sottile su labbro e bocca
25.4x.59↔	Pelviglossomandibolectomia radicale, con altra ricostruzione	27.56.20↔	Ampio innesto cutaneo a spessore parziale su labbro e bocca
25.4x.99↔	Glossectomia radicale, altro	27.56.30↔	Piccolo eteroinnesto di cute nel labbro
25.59.00↔	Altri interventi di riparazione e di plastica sulla lingua, NAS	27.56.40↔	Ampio eteroinnesto di cute nel labbro
25.59.10↔	Ricostruzione plastica della lingua, NAS	27.56.50↔	Piccolo omoinnesto di cute nel labbro
25.59.11↔	Plastica riduttiva della lingua	27.56.60↔	Ampio omoinnesto di cute nel labbro
25.59.99↔	Altri interventi di riparazione e di plastica sulla lingua, altro	27.56.99↔	Altro innesto di cute su labbro e bocca, altro
25.92↔	Frenulectomia linguale	27.57.10↔	Impianto di innesto libero con anastomosi microvascolare su labbro e bocca
25.93↔	Lisi di aderenze della lingua	27.57.11↔	Impianto di lembo a distanza peduncolato su labbro e bocca
25.94↔	Altra glossectomia	27.57.99↔	Innesto di lembo peduncolato o libero su labbro e bocca, altro
27.1↔	Incisione del palato	27.58↔	Revisione di lembo peduncolato o libero o di innesto cutaneo libero di labbro e bocca
27.21.00↔	Biopsia del palato osseo, NAS	27.59.00↔	Altra ricostruzione plastica di labbro e bocca, NAS
27.21.20↔	Biopsia a cielo aperto (con incisione) del palato osseo	27.59.10↔	Piccolo innesto cutaneo rigenerativo temporaneo nel labbro
27.21.99↔	Biopsia del palato osseo, altro	27.59.11↔	Ampio innesto cutaneo rigenerativo temporaneo nel labbro
27.22.00↔	Biopsia dell'ugola e del palato molle, NAS	27.59.20↔	Piccola copertura dei tessuti molli del labbro con cheratinociti coltivati
27.22.20↔	Biopsia a cielo aperto (con incisione) dell'ugola e del palato molle	27.59.21↔	Ampia copertura dei tessuti molli del labbro con cheratinociti coltivati
27.22.99↔	Biopsia dell'ugola e del palato molle, altro	27.59.30↔	Piccola copertura temporanea dei tessuti molli del labbro mediante combinazione di varie procedure
27.23.00↔	Biopsia del labbro, NAS	27.59.31↔	Ampia copertura temporanea dei tessuti molli del labbro mediante combinazione di varie procedure
27.23.99↔	Biopsia del labbro, altro	27.59.40↔	Altra ricostruzione plastica di labbro e bocca mediante innesto libero con anastomosi microvascolare
27.24.00↔	Biopsia della bocca, struttura non specificata, NAS	27.59.41↔	Altra ricostruzione plastica di labbro e bocca con lembo a distanza peduncolato
27.24.20↔	Biopsia a cielo aperto (con incisione) di mucosa della guancia, pavimento della bocca e altre strutture della bocca	27.59.50↔	Distacco del peduncolo dopo plastica cutanea del labbro
27.24.99↔	Biopsia della bocca, struttura non specificata, altro	27.59.60↔	Inserzione di espansore tissutale nel labbro
27.31.00↔	Asportazione o distruzione locale di lesione o tessuto del palato osseo, NAS	27.59.99↔	Altra ricostruzione plastica di labbro e bocca, altro
27.31.10↔	Asportazione locale di lesione o tessuto del palato osseo	27.71↔	Incisione dell'ugola
27.31.20↔	Asportazione parziale di lesione o tessuto del palato osseo	27.72↔	Asportazione dell'ugola
27.31.30↔	Distruzione di lesione o tessuto del palato osseo	27.79↔	Altri interventi sull'ugola
27.31.99↔	Asportazione o distruzione locale di lesione o tessuto del palato osseo, altro	27.92↔	Incisione della bocca, struttura non specificata
27.32.00↔	Asportazione o distruzione ampia di lesione o tessuto del palato osseo, NAS	27.99↔	Altri interventi sul cavo orale
27.32.10↔	Asportazione totale per via transorale di lesione o tessuto del palato osseo	29.33.00↔	Faringectomia (parziale), NAS
27.32.11↔	Asportazione radicale per via transmandibolare di lesione o tessuto del palato osseo [resezione in blocco]	29.33.10↔	Faringectomia parziale, senza ricostruzione
27.32.12↔	Asportazione radicale per via transfacciale di lesione o tessuto del palato osseo [resezione in blocco]	29.33.11↔	Faringectomia parziale, Ricostruzione con lembo peduncolato regionale o a distanza
27.32.99↔	Asportazione o distruzione ampia di lesione o tessuto del palato osseo, altro	29.33.12↔	Faringectomia parziale, Ricostruzione con innesto libero con anastomosi microvascolare
27.42↔	Ampia asportazione di lesione del labbro	29.33.20↔	Faringectomia totale, Ricostruzione con lembo peduncolato regionale o a distanza
27.43.00↔	Altra asportazione di lesione o tessuto del labbro, NAS	29.33.21↔	Faringectomia totale, Ricostruzione con innesto libero con anastomosi microvascolare, innesto intestinale libero o pull-up gastrico
27.43.10↔	Altra asportazione di lesione o tessuto del labbro, asportazione locale	29.33.99↔	Faringectomia (parziale), altro
27.43.99↔	Altra asportazione di lesione o tessuto del labbro, altro	29.4x.00↔	Intervento di plastica faringea, NAS
27.44.00↔	Asportazione radicale di lesione del labbro, NAS	29.4x.10↔	Intervento di plastica faringea, con mucosa locale o lembo cutaneo libero
27.44.10↔	Asportazione radicale di lesione del labbro con controllo istografico	29.4x.11↔	Intervento di plastica faringea, con lembo miocutaneo peduncolato
27.44.20↔	Asportazione radicale di lesione cutanea del labbro con innesto o trasposizione di cute	29.4x.12↔	Intervento di plastica faringea, con innesto con anastomosi microvascolare, innesto intestinale o pull-up gastrico
27.44.99↔	Asportazione radicale di lesione del labbro, altro	29.4x.99↔	Intervento di plastica faringea, altro
27.49.00↔	Altra asportazione della bocca, NAS	30.1x.00↔	Emilaringectomia, NAS
27.49.10↔	Asportazione della guancia	30.1x.10↔	Emilaringectomia, sopraglottica orizzontale
27.49.11↔	Asportazione del pavimento della bocca	30.1x.11↔	Emilaringectomia, sopraglottica con asportazione della base della lingua
27.49.99↔	Altra asportazione della bocca, altro	30.1x.99↔	Emilaringectomia, altro
27.53↔	Chiusura di fistola della bocca	30.29.00↔	Altra laringectomia parziale, NAS
27.54.00↔	Riparazione di schisi (congenita) del labbro, NAS	30.29.10↔	Cricoidoepiglottopessia (CHEP)
		30.29.11↔	Cricoidopessia (CHP)

30.29.20↔	Asportazione parziale faringolaringea	76.42↔	Altra mandibolectomia totale
30.29.21↔	Laringectomia parziale frontale (Huet)	76.43.00↔	Altra ricostruzione della mandibola, NAS
30.29.22↔	Laringectomia parziale frontolaterale (Leroux-Robert)	76.43.10↔	Altra ricostruzione della mandibola mediante innesto con anastomosi microvascolare
30.29.30↔	Aritenoidectomia	76.43.11↔	Inserzione di impianto CAD nella mandibola, per riparazione plastica di difetto semplice
30.29.99↔	Altra laringectomia parziale, altro	76.43.12↔	Inserzione di impianto CAD nella mandibola, per riparazione plastica di difetto grande o complesso
31.1‡↔	Tracheostomia temporanea	76.43.99↔	Altra ricostruzione della mandibola, altro
31.21‡↔	Tracheostomia mediastinica	76.44.00↔	Ostectomia totale di altre ossa facciali con contemporanea ricostruzione, NAS
31.29‡↔	Altra tracheostomia permanente	76.44.10↔	Ostectomia totale di altre ossa facciali, Ricostruzione mediante innesto con anastomosi microvascolare
31.69.00↔	Altra riparazione della laringe, NAS	76.44.11↔	Ostectomia totale di altre ossa facciali, Ricostruzione mediante innesto non vascolarizzato
31.69.10↔	Laringoplastica, NAS	76.44.19↔	Ostectomia totale di altre ossa facciali con altra ricostruzione
31.69.11↔	Laringoplastica di medializzazione, NAS	76.44.99↔	Ostectomia totale di altre ossa facciali con contemporanea ricostruzione, altro
31.69.12↔	Laringoplastica di medializzazione, tiroplastica di tipo I	76.45↔	Altra ostectomia totale di altre ossa facciali
31.69.13↔	Laringoplastica di medializzazione mediante iniezione	76.46.00↔	Altra ricostruzione di altre ossa facciali, NAS
31.69.14↔	Laringoplastica di medializzazione, per via esterna	76.46.10↔	Altra ricostruzione di altre ossa facciali, Ricostruzione mediante innesto con anastomosi microvascolare
31.69.20↔	Plastica di allargamento della glottide (endolaringea)	76.46.99↔	Altra ricostruzione di altre ossa facciali, altro
31.69.30↔	Cricotiroidopessia	76.5x.00↔	Artroplastica temporomandibolare, NAS
31.69.31↔	Aritenoideopessia	76.5x.10↔	Condilectomia dell'articolazione temporomandibolare con ricostruzione
31.69.40↔	Costruzione / revisione di neoglottide	76.5x.19↔	Altra condilectomia dell'articolazione temporomandibolare
31.69.41↔	Ricostruzione plastica della laringe	76.5x.20↔	Discoplastica dell'articolazione temporomandibolare, con ricostruzione
31.69.42↔	Ricostruzione plastica di corda vocale	76.5x.29↔	Altra discoplastica dell'articolazione temporomandibolare
31.69.99↔	Altra riparazione della laringe, altro	76.5x.30↔	Estirpazione del disco articolare dell'articolazione temporomandibolare, con ricostruzione
31.79.10‡↔	Plastica di allargamento di tracheostomia	76.5x.39↔	Altra estirpazione del disco articolare dell'articolazione temporomandibolare
38.01↔	Incisione di vasi intracranici	76.5x.40↔	Resezione del tubercolo articolare dell'articolazione temporomandibolare
38.31↔	Resezione di vasi intracranici con anastomosi	76.5x.41↔	Ricostruzione plastica dell'articolazione temporomandibolare
38.61↔	Altra asportazione di vasi intracranici	76.5x.42↔	Stabilizzazione articolare (limitante il movimento) dell'articolazione temporomandibolare
38.81↔	Altra occlusione chirurgica di vasi intracranici	76.5x.50↔	Asportazione artroscopica di corpo libero intra-articolare dall'articolazione temporomandibolare
40.40↔	Dissezione del collo, NAS	76.5x.59↔	Altra asportazione di corpo libero intra-articolare dall'articolazione temporomandibolare
40.41.00↔	Dissezione radicale del collo, NAS	76.5x.60↔	Impianto di endoprotesi dell'articolazione temporomandibolare
40.41.10↔	Dissezione selettiva (funzionale) del collo, sopraomoioidea (regione I-III)	76.5x.61↔	Sostituzione di endoprotesi dell'articolazione temporomandibolare
40.41.11↔	Dissezione selettiva (funzionale) del collo, laterale (regione II-IV)	76.5x.70↔	Impianto di endoprotesi totale dell'articolazione temporomandibolare con componenti prefabbricati (L)
40.41.12↔	Dissezione selettiva (funzionale) del collo, anterolaterale (regione I-IV)	76.5x.71↔	Impianto di endoprotesi totale dell'articolazione temporomandibolare con componenti preparati con sistema CAD-CAM (L)
40.41.13↔	Dissezione selettiva (funzionale) del collo, posterolaterale (regione II-V)	76.5x.90↔	Altra artroplastica temporomandibolare o discoplastica dell'articolazione temporomandibolare
40.41.14↔	Dissezione selettiva (funzionale) del collo, centrale (regione VI)	76.5x.99↔	Artroplastica temporomandibolare, altro
40.41.20↔	Dissezione radicale del collo (incl. modificata)	76.61.00↔	Osteoplastica chiusa [osteotomia] del ramo ascendente della mandibola, NAS
40.41.21↔	Dissezione allargata del collo	76.61.10↔	Osteoplastica chiusa [osteotomia] del ramo ascendente della mandibola senza distrazione
40.41.99↔	Dissezione radicale del collo, altro	76.61.20↔	Osteoplastica chiusa [osteotomia] del ramo ascendente della mandibola con distrazione
76.01↔	Sequestrectomia di osso facciale	76.61.99↔	Osteoplastica chiusa [osteotomia] del ramo ascendente della mandibola, altro
76.09.00↔	Altra incisione di osso facciale, NAS	76.62.00↔	Osteoplastica aperta [osteotomia] del ramo ascendente della mandibola, NAS
76.09.10↔	Riosteotomia dopo riduzione di frattura	76.62.10↔	Osteoplastica aperta [osteotomia] del ramo ascendente della mandibola senza distrazione
76.09.99↔	Altra incisione di osso facciale, altro	76.62.20↔	Osteoplastica aperta [osteotomia] del ramo ascendente della mandibola con distrazione
76.2x.00↔	Asportazione o distruzione locale di lesione delle ossa facciali, NAS	76.62.99↔	Osteoplastica aperta [osteotomia] del ramo ascendente della mandibola, altro
76.2x.10↔	Decorticazione di osso facciale	76.63.00↔	Osteoplastica [osteotomia] del corpo della mandibola, NAS
76.2x.11↔	Asportazione di tessuto periostale dalle ossa facciali		
76.2x.12↔	Asportazione di tessuto (osteotomia modellante) dalle ossa facciali		
76.2x.20↔	Distruzione di lesione delle ossa facciali		
76.2x.99↔	Asportazione o distruzione locale di lesione delle ossa facciali, altro		
76.31.00↔	Mandibolectomia parziale, NAS		
76.31.10↔	Mandibolectomia parziale senza ricostruzione		
76.31.20↔	Mandibolectomia parziale, Ricostruzione mediante innesto con anastomosi microvascolare		
76.31.21↔	Mandibolectomia parziale, con interruzione della continuità e ricostruzione alloplastica		
76.31.29↔	Mandibolectomia parziale con altra ricostruzione		
76.31.99↔	Mandibolectomia parziale, altro		
76.39.00↔	Ostectomia parziale di altre ossa della faccia, NAS		
76.39.10↔	Ostectomia parziale di altre ossa della faccia, Ricostruzione mediante innesto con anastomosi microvascolare		
76.39.11↔	Ostectomia parziale di altre ossa della faccia, Ricostruzione di tessuto molle e duro		
76.39.19↔	Ostectomia parziale di altre ossa della faccia, altra ricostruzione		
76.39.99↔	Ostectomia parziale di altre ossa della faccia, altro		
76.41.00↔	Mandibolectomia totale con ricostruzione contemporanea, NAS		
76.41.10↔	Mandibolectomia totale con ricostruzione contemporanea, Ricostruzione mediante innesto con anastomosi microvascolare		
76.41.99↔	Mandibolectomia totale con ricostruzione contemporanea, altro		

76.63.10↔	Osteoplastica [osteotomia] della porzione laterale della cresta alveolare o con interruzione della continuità frontale della mandibola senza distrazione	76.78.10↔	Riduzione chiusa di frattura della parete anteriore del seno frontale
76.63.11↔	Osteoplastica [osteotomia] della porzione frontale della cresta alveolare o con interruzione della continuità del ramo orizzontale della mandibola senza distrazione	76.78.11↔	Riduzione endoscopica di frattura della parete anteriore del seno frontale
76.63.12↔	Osteoplastica [osteotomia] per l'avanzamento del mento senza distrazione	76.78.20↔	Riduzione chiusa di frattura dell'orbita
76.63.20↔	Avanzamento del processo alveolare mediante distrazione orizzontale dopo osteotomia	76.78.21↔	Riduzione endoscopica di frattura dell'orbita
76.63.21↔	Avanzamento della mandibola mediante distrazione dopo osteotomia del ramo orizzontale della mandibola	76.78.99↔	Altra riduzione chiusa di frattura facciale, altro
76.63.99↔	Osteoplastica [osteotomia] del corpo della mandibola, altro	76.79.00↔	Altra riduzione aperta di frattura facciale, NAS
76.64↔	Altra chirurgia ortognatica della mandibola	76.79.10↔	Altra riduzione aperta di frattura del tetto orbitario
76.65.00↔	Osteoplastica segmentaria [osteotomia] della mascella, NAS	76.79.11↔	Altra riduzione aperta di frattura della parete orbitaria laterale
76.65.10↔	Osteoplastica segmentaria [osteotomia] della mascella senza distrazione	76.79.19↔	Altra riduzione aperta di altra frattura dell'orbita
76.65.20↔	Osteotomia della mascella, porzione frontale della cresta alveolare con distrazione	76.79.20↔	Altra riduzione aperta di frattura della parete del seno frontale
76.65.21↔	Osteotomia della mascella, porzione laterale della cresta alveolare con distrazione	76.79.30↔	Altra riduzione aperta di frattura nasotomoidale del terzo medio della faccia
76.65.22↔	Osteotomia della mascella, porzione frontale e laterale della cresta alveolare, più segmenti con distrazione	76.79.31↔	Altra riduzione aperta di frattura centrolaterale del terzo medio della faccia
76.65.99↔	Osteoplastica segmentaria [osteotomia] della mascella, altro	76.79.39↔	Altra riduzione aperta di altra frattura laterale del terzo medio della faccia
76.66.00↔	Osteoplastica totale [osteotomia] della mascella, NAS	76.79.40↔	Altra riduzione aperta di fratture combinate del terzo medio della faccia (frattura multipla)
76.66.10↔	Osteoplastica totale [osteotomia] della mascella senza distrazione	76.79.99↔	Altra riduzione aperta di fratture combinate del terzo medio della faccia (frattura multipla)
76.66.20↔	Osteotomia della mascella tipo Le Fort 1, un frammento con distrazione	76.79.99↔	Altra riduzione aperta di frattura facciale, altro
76.66.21↔	Osteotomia della mascella tipo Le Fort 1, due frammenti con distrazione	76.91.00↔	Innesto osseo su ossa facciali, NAS
76.66.22↔	Osteotomia della mascella tipo Le Fort 1, tre o più frammenti con distrazione	76.91.10↔	Innesto su ossa facciali
76.66.30↔	Ricostruzione plastica e aumento della mascella mediante plastica totale con innesti di apposizione	76.91.11↔	Innesto osseo su ossa facciali, con peduncolo vascolare
76.66.99↔	Osteoplastica totale [osteotomia] della mascella, altro	76.91.99↔	Innesto osseo su ossa facciali, altro
76.67↔	Genioplastica riduttiva	76.92.20↔	Inserzione di impianto CAD nello splancnocranio senza interessamento del neurocranio, fino a 2 regioni
76.68↔	Aumento plastico del mento	76.92.21↔	Inserzione di impianto CAD nello splancnocranio senza interessamento del neurocranio, da 3 regioni in poi
76.69.00↔	Altre riparazioni delle ossa della faccia, NAS	76.92.30↔	Inserzione di impianto CAD nella mascella, per riparazione plastica di difetto semplice
76.69.10↔	Osteotomia tipo Le Fort II o Le Fort III per l'avanzamento del terzo medio della faccia senza distrazione	76.92.31↔	Inserzione di impianto CAD nella mascella, per riparazione plastica di difetto grande o complesso
76.69.20↔	Osteotomia tipo Le Fort II per l'avanzamento del terzo medio della faccia con distrazione	76.94↔	Riduzione aperta di lussazione temporomandibolare
76.69.21↔	Osteotomia tipo Le Fort II per l'avanzamento del terzo medio della faccia combinata con altra osteotomia con distrazione	78.10↔	Applicazione di fissatore esterno in sede non specificata
76.69.30↔	Osteotomia tipo Le Fort III per l'avanzamento del terzo medio della faccia con distrazione	78.19.90↔	Riduzione chiusa di frattura di altre ossa specificate con fissatore esterno
76.69.40↔	Osteotomia tipo Le Fort III per l'avanzamento del terzo medio della faccia, combinata con osteotomia tipo Le Fort I con distrazione	78.19.91↔	Riduzione aperta di frattura di altre ossa specificate con fissatore esterno
76.69.90↔	Altra osteotomia per l'avanzamento del terzo medio della faccia	78.59.00↔	Fissazione interna di altre ossa specificate, senza riduzione di frattura, escluse quelle facciali, NAS
76.69.99↔	Altre riparazioni delle ossa della faccia, altro	78.59.90↔	Revisione senza sostituzione di materiale di osteosintesi di altre ossa specificate, escluse quelle facciali
76.70↔	Riduzione di frattura della faccia, NAS	78.59.99↔	Fissazione interna di altre ossa specificate, senza riduzione di frattura, escluse quelle facciali, altro
76.72↔	Riduzione aperta di frattura zigomatica e malare	84.53.00↔	Impianto di dispositivo interno di allungamento di ossa degli arti con trazione cinetica, NAS
76.74↔	Riduzione aperta di frattura mascellare	84.53.10↔	Impianto di sistema interno di allungamento o trasporto di ossa non motorizzato
76.76.00↔	Riduzione aperta di frattura mandibolare, NAS	84.53.11↔	Impianto di sistema interno di allungamento o trasporto di ossa motorizzato
76.76.10↔	Riduzione aperta di frattura semplice del corpo della mandibola	84.53.99↔	Impianto di dispositivo interno di allungamento di ossa degli arti con trazione cinetica, altro
76.76.11↔	Riduzione aperta di frattura combinata del corpo della mandibola	84.54↔	Impianto di altro dispositivo interno di allungamento di ossa degli arti
76.76.20↔	Riduzione aperta (dall'esterno) di frattura semplice o combinata del ramo ascendente della mandibola	84.71↔	Applicazione di dispositivo di fissazione esterna, unidimensionale
76.76.21↔	Riduzione aperta (transorale) di frattura semplice o combinata del ramo ascendente della mandibola	84.72↔	Applicazione di dispositivo di fissazione esterna, sistema ad anello
76.76.30↔	Riduzione aperta (transorale o dall'esterno) di frattura del processo condiloideo della mandibola	84.73↔	Applicazione di un dispositivo o sistema misto
76.76.99↔	Riduzione aperta di frattura mandibolare, altro	86.4x.00↔	Asportazione radicale di lesione della cute, NAS
76.77.00↔	Riduzione aperta di frattura del processo alveolare, NAS	86.4x.10↔	Asportazione radicale di lesione della cute del capo con controllo istografico
76.77.10↔	Riduzione aperta di frattura del processo alveolare della mascella	86.4x.11↔	Asportazione radicale di lesione della cute del collo con controllo istografico
76.77.11↔	Riduzione aperta di frattura del processo alveolare della mandibola	86.4x.13↔	Asportazione radicale di lesione della cute dell'avambraccio e della mano con controllo istografico
76.77.99↔	Riduzione aperta di frattura del processo alveolare, altro	86.4x.17↔	Asportazione radicale di lesione della cute della regione inguinale e genitale e delle natiche con controllo istografico
76.78.00↔	Altra riduzione chiusa di frattura facciale, NAS	86.4x.18↔	Asportazione radicale di lesione della cute delle estremità inferiori con controllo istografico

86.4x.19↔	Asportazione radicale di lesione della cute di altra localizzazione con controllo istografico	86.74.20↔	Piccola plastica di avanzamento e rotazione sul capo (eccetto labbra e bocca)
86.4x.20↔	Asportazione radicale di lesione della cute del capo con innesto o trasposizione di cute	86.74.21↔	Piccola plastica di avanzamento e rotazione sul collo
86.4x.21↔	Asportazione radicale di lesione della cute del collo con innesto o trasposizione di cute	86.74.22↔	Piccola plastica di avanzamento e rotazione su spalla e braccio
86.4x.22↔	Asportazione radicale di lesione della cute di spalla e ascella con innesto o trasposizione di cute	86.74.23↔	Piccola plastica di avanzamento e rotazione sull'avambraccio
86.4x.23↔	Asportazione radicale di lesione della cute di braccio e gomito con innesto o trasposizione di cute	86.74.25↔	Piccola plastica di avanzamento e rotazione su parete toracica e dorso
86.4x.24↔	Asportazione radicale di lesione della cute dell'avambraccio con innesto o trasposizione di cute	86.74.26↔	Piccola plastica di avanzamento e rotazione sulla regione addominale
86.4x.25↔	Asportazione radicale di lesione della cute della mano con innesto o trasposizione di cute	86.74.27↔	Piccola plastica di avanzamento e rotazione sulla regione inguinale e genitale
86.4x.26↔	Asportazione radicale di lesione della cute della parete toracica e del dorso con innesto o trasposizione di cute	86.74.28↔	Piccola plastica di avanzamento e rotazione sulle natiche
86.4x.27↔	Asportazione radicale di lesione della cute della regione addominale con innesto o trasposizione di cute	86.74.29↔	Piccola plastica di avanzamento e rotazione in altra sede
86.4x.28↔	Asportazione radicale di lesione della cute della regione inguinale e genitale con innesto o trasposizione di cute	86.74.2a↔	Piccola plastica di avanzamento e rotazione su coscia e gamba
86.4x.29↔	Asportazione radicale di lesione della cute di altra localizzazione con innesto o trasposizione di cute	86.74.2b↔	Piccola plastica di avanzamento e rotazione sul piede
86.4x.2a↔	Asportazione radicale di lesione della cute delle natiche con innesto o trasposizione di cute	86.74.30↔	Piccola plastica di trasposizione sul capo (eccetto labbra e bocca)
86.4x.2b↔	Asportazione radicale di lesione della cute delle estremità inferiori con innesto o trasposizione di cute	86.74.31↔	Piccola plastica di trasposizione sul collo
86.4x.99↔	Asportazione radicale di lesione della cute, altro	86.74.32↔	Piccola plastica di trasposizione su spalla e braccio
86.69.10↔	Piccolo innesto cutaneo a spessore parziale nel capo (eccetto labbra e bocca)	86.74.33↔	Piccola plastica di trasposizione sull'avambraccio
86.69.11↔	Piccolo innesto cutaneo a spessore parziale nel collo	86.74.34↔	Piccola plastica di trasposizione su parete toracica e dorso
86.69.12↔	Ampio innesto cutaneo a spessore parziale nella spalla e nel braccio	86.74.35↔	Piccola plastica di trasposizione sulla regione addominale
86.69.13↔	Piccolo innesto cutaneo a spessore parziale nell'avambraccio	86.74.36↔	Piccola plastica di trasposizione sulla regione inguinale e genitale
86.69.15↔	Piccolo innesto cutaneo a spessore parziale nella parete toracica e nel dorso	86.74.37↔	Piccola plastica di trasposizione sulle natiche
86.69.16↔	Piccolo innesto cutaneo a spessore parziale nella regione addominale	86.74.38↔	Piccola plastica di trasposizione su coscia e gamba
86.69.17↔	Piccolo innesto cutaneo a spessore parziale nella regione inguinale e genitale	86.74.39↔	Piccola plastica di trasposizione in altra sede
86.69.18↔	Piccolo innesto cutaneo a spessore parziale nella coscia e nella gamba	86.74.3a↔	Piccola plastica di trasposizione sul piede
86.69.19↔	Piccolo innesto cutaneo a spessore parziale in altra sede	86.74.40↔	Piccola plastica con lembo a isola sul capo (eccetto labbro e bocca)
86.69.1a↔	Piccolo innesto cutaneo a spessore parziale nel piede	86.74.41↔	Piccola plastica con lembo a isola sul collo
86.69.20↔	Ampio innesto cutaneo a spessore parziale nel capo (eccetto labbra e bocca)	86.74.42↔	Piccola plastica con lembo a isola su spalla e braccio
86.69.21↔	Ampio innesto cutaneo a spessore parziale nel collo	86.74.43↔	Piccola plastica con lembo a isola sull'avambraccio
86.69.22↔	Ampio innesto cutaneo a spessore parziale nella spalla e nel braccio	86.74.44↔	Piccola plastica con lembo a isola su parete toracica e dorso
86.69.23↔	Ampio innesto cutaneo a spessore parziale nell'avambraccio	86.74.45↔	Piccola plastica con lembo a isola sulla regione addominale
86.69.25↔	Ampio innesto cutaneo sottile nella parete toracica e nel dorso	86.74.46↔	Piccola plastica con lembo a isola sulla regione inguinale e genitale
86.69.26↔	Ampio innesto cutaneo a spessore parziale nella regione addominale	86.74.47↔	Piccola plastica con lembo a isola sulle natiche
86.69.27↔	Ampio innesto cutaneo a spessore parziale nella regione inguinale e genitale	86.74.48↔	Piccola plastica con lembo a isola su coscia e gamba
86.69.28↔	Ampio innesto cutaneo a spessore parziale nelle natiche	86.74.49↔	Piccola plastica con lembo a isola in altra sede
86.69.29↔	Ampio innesto cutaneo a spessore parziale in altra sede	86.74.4a↔	Piccola plastica con lembo a isola sul piede
86.69.2a↔	Ampio innesto cutaneo a spessore parziale nella coscia e nella gamba	86.74.99↔	Trasferimento di lembo pedunculato o libero in altra sede, altro
86.69.2b↔	Ampio innesto cutaneo a spessore parziale nel piede	86.76.10↔	Ampia plastica di allungamento sul capo (eccetto labbra e bocca)
86.74.10↔	Piccola plastica di allungamento sul capo (eccetto labbra e bocca)	86.76.11↔	Ampia plastica di allungamento sul collo
86.74.11↔	Piccola plastica di allungamento sul collo	86.76.12↔	Ampia plastica di allungamento su spalla e braccio
86.74.12↔	Piccola plastica di allungamento su spalla e braccio	86.76.13↔	Ampia plastica di allungamento sull'avambraccio
86.74.13↔	Piccola plastica di allungamento sull'avambraccio	86.76.14↔	Ampia plastica di allungamento su parete toracica e dorso
86.74.14↔	Piccola plastica di allungamento su parete toracica e dorso	86.76.15↔	Ampia plastica di allungamento sulla regione addominale
86.74.15↔	Piccola plastica di allungamento sulla regione addominale	86.76.16↔	Ampia plastica di allungamento sulla regione inguinale e genitale
86.74.16↔	Piccola plastica di allungamento sulla regione inguinale e genitale	86.76.17↔	Ampia plastica di allungamento sulle natiche
86.74.17↔	Piccola plastica di allungamento sulle natiche	86.76.19↔	Ampia plastica di allungamento in altra sede
86.74.18↔	Piccola plastica di allungamento su coscia e gamba	86.76.1a↔	Ampia plastica di allungamento su coscia e gamba
86.74.19↔	Piccola plastica di allungamento in altra sede	86.76.1b↔	Ampia plastica di allungamento sul piede
86.74.1a↔	Piccola plastica di allungamento sul piede	86.76.20↔	Ampia plastica di avanzamento e rotazione sul capo (eccetto labbra e bocca)
		86.76.21↔	Ampia plastica di avanzamento e rotazione sul collo
		86.76.22↔	Ampia plastica di avanzamento e rotazione su spalla e braccio
		86.76.23↔	Ampia plastica di avanzamento e rotazione sull'avambraccio
		86.76.24↔	Ampia plastica di avanzamento e rotazione su parete toracica e dorso
		86.76.25↔	Ampia plastica di avanzamento e rotazione sulla regione addominale
		86.76.26↔	Ampia plastica di avanzamento e rotazione sulla regione inguinale e genitale
		86.76.27↔	Ampia plastica di avanzamento e rotazione sulle natiche
		86.76.28↔	Ampia plastica di avanzamento e rotazione su coscia e gamba
		86.76.29↔	Ampia plastica di avanzamento e rotazione in altra sede
		86.76.2a↔	Ampia plastica di avanzamento e rotazione sul piede

86.76.30↔	Ampia plastica di trasposizione sul capo (eccetto labbra e bocca)	86.78.24↔	Trasferimento di lembo regionale pedunculato o di lembo a distanza pedunculato su parete toracica e dorso
86.76.31↔	Ampia plastica di trasposizione sul collo	86.78.25↔	Trasferimento di lembo regionale pedunculato o di lembo a distanza pedunculato sulla regione addominale
86.76.32↔	Ampia plastica di trasposizione su spalla e braccio	86.78.26↔	Trasferimento di lembo regionale pedunculato o di lembo a distanza pedunculato sulla regione inguinale e genitale
86.76.33↔	Ampia plastica di trasposizione sull'avambraccio	86.78.27↔	Trasferimento di lembo regionale pedunculato o di lembo a distanza pedunculato sulle natiche
86.76.34↔	Ampia plastica di trasposizione su parete toracica e dorso	86.78.28↔	Trasferimento di lembo regionale pedunculato o di lembo a distanza pedunculato sulle estremità inferiori
86.76.35↔	Ampia plastica di trasposizione sulla regione addominale	86.78.29↔	Trasferimento di lembo regionale pedunculato o di lembo a distanza pedunculato in altra sede
86.76.36↔	Ampia plastica di trasposizione sulla regione inguinale e genitale	86.78.30↔	Interventi plastici combinati su pelle e tessuto sottocutaneo del capo (eccetto labbra e bocca)
86.76.37↔	Ampia plastica di trasposizione sulle natiche	86.78.31↔	Interventi plastici combinati su pelle e tessuto sottocutaneo del collo
86.76.38↔	Ampia plastica di trasposizione su coscia e gamba	86.78.32↔	Interventi plastici combinati su pelle e tessuto sottocutaneo di spalla e braccio
86.76.39↔	Ampia plastica di trasposizione in altra sede	86.78.33↔	Interventi plastici combinati su pelle e tessuto sottocutaneo dell'avambraccio
86.76.3a↔	Ampia plastica di trasposizione sul piede	86.78.34↔	Interventi plastici combinati su pelle e tessuto sottocutaneo della parete toracica e del dorso
86.76.40↔	Ampia plastica con lembo a isola sul capo (eccetto labbro e bocca)	86.78.35↔	Interventi plastici combinati su pelle e tessuto sottocutaneo della regione addominale
86.76.41↔	Ampia plastica con lembo a isola sul collo	86.78.36↔	Interventi plastici combinati su pelle e tessuto sottocutaneo della regione inguinale e genitale
86.76.42↔	Ampia plastica con lembo a isola su spalla e braccio	86.78.37↔	Interventi plastici combinati su pelle e tessuto sottocutaneo delle natiche
86.76.43↔	Ampia plastica con lembo a isola sull'avambraccio	86.78.38↔	Interventi plastici combinati su pelle e tessuto sottocutaneo delle estremità inferiori
86.76.44↔	Ampia plastica con lembo a isola su parete toracica e dorso	86.78.39↔	Interventi plastici combinati su pelle e tessuto sottocutaneo di altra sede
86.76.45↔	Ampia plastica con lembo a isola sulla regione addominale	86.78.40↔	Trasferimento di altro lembo pedunculato o libero sul capo (eccetto labbra e bocca)
86.76.46↔	Ampia plastica con lembo a isola sulla regione inguinale e genitale	86.78.41↔	Trasferimento di altro lembo pedunculato o libero sul collo
86.76.47↔	Ampia plastica con lembo a isola sulle natiche	86.78.42↔	Trasferimento di altro lembo pedunculato o libero su spalla e braccio
86.76.48↔	Ampia plastica con lembo a isola su coscia e gamba	86.78.43↔	Trasferimento di altro lembo pedunculato o libero sull'avambraccio
86.76.49↔	Ampia plastica con lembo a isola in altra sede	86.78.44↔	Trasferimento di altro lembo pedunculato o libero su parete toracica e dorso
86.76.4a↔	Ampia plastica con lembo a isola sul piede	86.78.45↔	Trasferimento di altro lembo pedunculato o libero sulla regione addominale
86.76.99↔	Trasferimento di lembo pedunculato o libero in altra sede, ampio, altro	86.78.46↔	Trasferimento di altro lembo pedunculato o libero sulla regione inguinale e genitale
86.77.10↔	Altra plastica con lembo locale sul capo (eccetto labbra e bocca)	86.78.47↔	Trasferimento di altro lembo pedunculato o libero sulle natiche
86.77.11↔	Altra plastica con lembo locale sul collo	86.78.48↔	Trasferimento di altro lembo pedunculato o libero sulle estremità inferiori
86.77.12↔	Altra plastica con lembo locale su spalla e braccio	86.78.49↔	Trasferimento di altro lembo pedunculato o libero in altra sede
86.77.13↔	Altra plastica con lembo locale sull'avambraccio	86.83.00↔	Intervento di plastica riduttiva e liposuzione, NAS
86.77.14↔	Altra plastica con lembo locale su parete toracica e dorso	86.83.09↔	Intervento di plastica riduttiva e liposuzione, altro
86.77.15↔	Altra plastica con lembo locale sulla regione addominale	86.83.11↔	Intervento di plastica riduttiva su capo e collo
86.77.16↔	Altra plastica con lembo locale sulla regione inguinale e genitale	86.83.12↔	Intervento di plastica riduttiva su spalla e braccio
86.77.17↔	Altra plastica con lembo locale sulle natiche	86.83.13↔	Intervento di plastica riduttiva sull'avambraccio
86.77.18↔	Altra plastica con lembo locale su coscia e gamba	86.83.14↔	Intervento di plastica riduttiva sulla mano
86.77.19↔	Altra plastica con lembo locale in altra sede	86.83.1a↔	Intervento di plastica riduttiva sull'addome
86.77.1a↔	Altra plastica con lembo locale sul piede	86.83.1b↔	Intervento di plastica riduttiva su schiena o fianchi
86.77.99↔	Trasferimento di altro lembo locale, altro	86.83.1c↔	Intervento di plastica riduttiva sincrono su addome, fianchi nonché schiena
86.78.10↔	Trasferimento di lembo libero con anastomosi microvascolare sul capo (eccetto labbra e bocca)	86.83.1d↔	Intervento di plastica riduttiva sulla regione inguinale e genitale
86.78.11↔	Trasferimento di lembo libero con anastomosi microvascolare sul collo	86.83.1e↔	Intervento di plastica riduttiva sulle natiche
86.78.12↔	Trasferimento di lembo libero con anastomosi microvascolare su spalla e braccio	86.83.1f↔	Intervento di plastica riduttiva sulla coscia
86.78.13↔	Trasferimento di lembo libero con anastomosi microvascolare sull'avambraccio	86.83.1g↔	Intervento di plastica riduttiva su gamba e piede
86.78.14↔	Trasferimento di lembo libero con anastomosi microvascolare su parete toracica e dorso	86.83.21↔	Aspirazione di tessuto adiposo
86.78.15↔	Trasferimento di lembo libero con anastomosi microvascolare sulla regione addominale	86.83.22↔	Liposuzione per trapianto
86.78.16↔	Trasferimento di lembo libero con anastomosi microvascolare sulla regione inguinale e genitale		
86.78.17↔	Trasferimento di lembo libero con anastomosi microvascolare sulle natiche		
86.78.18↔	Trasferimento di lembo libero con anastomosi microvascolare sulle estremità inferiori		
86.78.19↔	Trasferimento di lembo libero con anastomosi microvascolare in altra sede		
86.78.20↔	Trasferimento di lembo regionale pedunculato o di lembo a distanza pedunculato sul capo (eccetto labbra e bocca)		
86.78.21↔	Trasferimento di lembo regionale pedunculato o di lembo a distanza pedunculato sul collo		
86.78.22↔	Trasferimento di lembo regionale pedunculato o di lembo a distanza pedunculato su spalla e braccio		
86.78.23↔	Trasferimento di lembo regionale pedunculato o di lembo a distanza pedunculato sull'avambraccio		



**ADRG D28****Osteotomia monomascellare e interventi complessi su testa e collo o altri interventi su testa e collo per neoplasie maligne**

(Diagnosi principale nella tabella D28-1 o Procedura nella tabella D28-2) e Procedura nella tabella D28-3

**DRG D28Z****Osteotomia monomascellare e interventi complessi su testa e collo o altri interventi su testa e collo per neoplasie maligne****Diagnosi principale D28-1**

C00.0	Tumore Maligno: Labbro superiore, zona vermiglio-cutanea	C10.0	Tumore Maligno: vallecchia epiglottica
C00.1	Tumore Maligno: Labbro inferiore, zona vermiglio-cutanea	C10.1	Tumore Maligno: Faccia anteriore dell'epiglottide
C00.2	Tumore Maligno: Labbro, zona vermiglio-cutanea, non specificato	C10.2	Tumore Maligno: Parete laterale dell'orofaringe
C00.3	Tumore Maligno: Labbro superiore, zona mucosa	C10.3	Tumore Maligno: Parete posteriore dell'orofaringe
C00.4	Tumore Maligno: Labbro inferiore, zona mucosa	C10.4	Tumore Maligno: Residuo di Fessura branchiale
C00.5	Tumore Maligno: Labbro non specificato, zona mucosa	C10.8	Tumore Maligno: lesione sconfinante a più zone contigue dell'orofaringe
C00.6	Tumore Maligno: Commissura labiale	C10.9	Tumore Maligno: Orofaringe non specificata
C00.8	Tumore Maligno: lesione sconfinante a più zone contigue del labbro	C11.0	Tumore Maligno: Parete superiore della rinofaringe
C00.9	Tumore Maligno: Labbro non specificato	C11.1	Tumore Maligno: Parete posteriore della rinofaringe
C01	Tumore maligno della base della lingua	C11.2	Tumore Maligno: Parete laterale della rinofaringe
C02.0	Tumore Maligno: Faccia dorsale della lingua	C11.3	Tumore Maligno: Parete anteriore della rinofaringe
C02.1	Tumore Maligno: Bordo della lingua	C11.8	Tumore Maligno: lesione sconfinante a più zone contigue della rinofaringe
C02.2	Tumore Maligno: Faccia ventrale della lingua	C11.9	Tumore Maligno: Rinofaringe non specificata
C02.3	Tumore Maligno: Due terzi anteriori della lingua, parte non specificata	C12	Tumore maligno del seno piriforme
C02.4	Tumore Maligno: Tonsilla linguale	C13.0	Tumore Maligno: Regione retrocriccoidea
C02.8	Tumore Maligno: lesione sconfinante a più zone contigue della lingua	C13.1	Tumore Maligno: Plica ariepiglottica, faccia ipofaringea
C02.9	Tumore Maligno: Lingua non specificata	C13.2	Tumore Maligno: Parete posteriore dell'ipofaringe
C03.0	Tumore Maligno: Gengiva superiore	C13.8	Tumore Maligno: lesione sconfinante a più zone contigue dell'ipofaringe
C03.1	Tumore Maligno: Gengiva inferiore	C13.9	Tumore Maligno: Ipofaringe non specificata
C03.9	Tumore Maligno: Gengiva non specificata	C14.0	Tumore Maligno: Faringe non specificata
C04.0	Tumore Maligno: Pavimento orale anteriore	C14.2	Tumore Maligno: Anello di Waldeyer
C04.1	Tumore Maligno: Pavimento orale laterale	C14.8	Tumore Maligno: lesione sconfinante a più zone contigue del labbro, della cavità orale e della faringe
C04.8	Tumore Maligno: lesione sconfinante a più zone contigue del pavimento orale	C30.0	Tumore Maligno: Cavità nasale
C04.9	Tumore Maligno: Pavimento orale non specificato	C30.1	Tumore Maligno: Orecchio medio
C05.0	Tumore Maligno: Palato duro	C31.0	Tumore Maligno: Seno mascellare
C05.1	Tumore Maligno: Palato molle	C31.1	Tumore Maligno: Seno etmoidale
C05.2	Tumore Maligno: Ugola	C31.2	Tumore Maligno: Seno frontale
C05.8	Tumore Maligno: lesione sconfinante a più zone contigue del palato	C31.3	Tumore Maligno: Seno sfenoidale
C05.9	Tumore Maligno: Palato non specificato	C31.8	Tumore Maligno: lesione sconfinante a più zone contigue dei seni paranasali
C06.0	Tumore Maligno: Mucosa della guancia	C31.9	Tumore Maligno: Seno paranasale non specificato
C06.1	Tumore Maligno: Vestibolo della bocca	C32.0	Tumore Maligno: Glottide
C06.2	Tumore Maligno: regione retromolare	C32.1	Tumore Maligno: Regione sopraglottica della laringe
C06.8	Tumore Maligno: lesione sconfinante a più zone contigue di altre e non specificate parti della bocca	C32.2	Tumore Maligno: Regione sottoglottica della laringe
C06.9	Tumore Maligno: Bocca non specificata	C32.3	Tumore Maligno: Cartilagine laringea
C07	Tumore maligno della parotide	C32.8	Tumore Maligno: lesione sconfinante a più zone contigue della laringe
C08.0	Tumore Maligno: Ghiandola sottomandibolare	C32.9	Tumore Maligno: Laringe non specificata
C08.1	Tumore Maligno: Ghiandola sottolinguale	C39.0	Tumore Maligno: Vie respiratorie superiori, parte non specificata
C08.8	Tumore Maligno: lesione sconfinante a più zone contigue delle ghiandole salivari maggiori	C46.2	Sarcoma di Kaposi del palato
C08.9	Tumore Maligno: Ghiandola salivare maggiore non specificata	C76.0	Tumore maligno di altra e mal definita sede: Testa, faccia e collo
C09.0	Tumore Maligno: Fossa tonsillare	D00.0	Carcinoma in situ: Labbro, cavità orale e faringe
C09.1	Tumore Maligno: Pilastro tonsillare (anteriore) (posteriore)	D02.0	Carcinoma in situ: Laringe
C09.8	Tumore Maligno: lesione sconfinante a più zone contigue della tonsilla	D37.0	Tumori di comportamento incerto o sconosciuto: Labbra, cavità orale e faringe
C09.9	Tumore Maligno: Tonsilla non specificata	D38.0	Tumori di comportamento incerto o sconosciuto: Laringe
		H60.2	Otite esterna maligna

**Procedura D28-2**

04.76↔	Riparazione di lesioni traumatiche di vecchia data di nervi cranici e periferici	04.79.11↔	Innesto e trasposizione del plesso brachiale con sutura epineurale
04.79.00↔	Altra neuroplastica, NAS	04.79.12↔	Innesto e trasposizione di nervi della spalla con sutura epineurale
04.79.10↔	Innesto e trasposizione del tratto extracranico di nervi cranici con sutura epineurale		

04.79.13↔	Innesto e trasposizione di nervi del braccio e della mano con sutura epineurale	31.69.41↔	Ricostruzione plastica della laringe
04.79.14↔	Innesto e trasposizione di nervi del tronco e delle estremità inferiori con sutura epineurale	31.69.42↔	Ricostruzione plastica di corda vocale
04.79.19↔	Innesto e trasposizione del tratto extracranico di nervi cranici con sutura epineurale, altro	31.69.99↔	Altra riparazione della laringe, altro
04.79.20↔	Innesto e trasposizione di nervo con sutura interfascicolare	40.40↔	Dissezione del collo, NAS
04.79.21↔	Innesto e trasposizione del tratto extracranico di nervi cranici con sutura interfascicolare	40.41.00↔	Dissezione radicale del collo, NAS
04.79.22↔	Innesto e trasposizione del plesso brachiale con sutura interfascicolare	40.41.10↔	Dissezione selettiva (funzionale) del collo, sopraomioidea (regione I-III)
04.79.23↔	Innesto e trasposizione di nervi della spalla con sutura interfascicolare	40.41.11↔	Dissezione selettiva (funzionale) del collo, laterale (regione II-IV)
04.79.24↔	Innesto e trasposizione di nervi del braccio e della mano con sutura interfascicolare	40.41.12↔	Dissezione selettiva (funzionale) del collo, anterolaterale (regione I-IV)
04.79.25↔	Innesto e trasposizione di nervi del tronco e delle estremità inferiori con sutura interfascicolare	40.41.13↔	Dissezione selettiva (funzionale) del collo, posterolaterale (regione II-V)
04.79.29↔	Innesto e trasposizione di nervo con sutura interfascicolare, altro	40.41.14↔	Dissezione selettiva (funzionale) del collo, centrale (regione VI)
04.79.99↔	Altra neuroplastica, altro	40.41.20↔	Dissezione radicale del collo (incl. modificata)
16.51.00↔	Esenterazione dell'orbita con rimozione di strutture adiacenti, NAS	40.41.21↔	Dissezione allargata del collo
16.51.10↔	Esenterazione dell'orbita con rimozione di strutture adiacenti, con conservazione della cute palpebrale	40.41.99↔	Dissezione radicale del collo, altro
16.51.11↔	Esenterazione dell'orbita con rimozione di strutture adiacenti, senza conservazione della cute palpebrale	76.5x.00↔	Artroplastica temporomandibolare, NAS
16.51.99↔	Altra esenterazione dell'orbita con rimozione di strutture adiacenti	76.5x.10↔	Condilectomia dell'articolazione temporomandibolare con ricostruzione
16.52.00↔	Esenterazione dell'orbita con rimozione terapeutica di osso orbitale, NAS	76.5x.19↔	Altra condilectomia dell'articolazione temporomandibolare
16.52.10↔	Esenterazione dell'orbita con rimozione terapeutica di osso orbitale, con conservazione della cute palpebrale	76.5x.20↔	Discoplastica dell'articolazione temporomandibolare, con ricostruzione
16.52.11↔	Esenterazione dell'orbita con rimozione terapeutica di osso orbitale, senza conservazione della cute palpebrale	76.5x.29↔	Altra discoplastica dell'articolazione temporomandibolare
16.52.99↔	Altra esenterazione dell'orbita con rimozione terapeutica di osso orbitale	76.5x.30↔	Estirpazione del disco articolare dell'articolazione temporomandibolare, con ricostruzione
16.59.00↔	Altra esenterazione dell'orbita, NAS	76.5x.39↔	Altra estirpazione del disco articolare dell'articolazione temporomandibolare
16.59.10↔	Altra esenterazione dell'orbita, con conservazione della cute palpebrale	76.5x.40↔	Resezione del tubercolo articolare dell'articolazione temporomandibolare
16.59.11↔	Altra esenterazione dell'orbita, senza conservazione della cute palpebrale	76.5x.41↔	Ricostruzione plastica dell'articolazione temporomandibolare
16.59.99↔	Altra esenterazione dell'orbita, altro	76.5x.42↔	Stabilizzazione articolare (limitante il movimento) dell'articolazione temporomandibolare
24.99.00↔	Altri interventi sui denti, NAS	76.5x.50↔	Asportazione artroscopica di corpo libero intra-articolare dall'articolazione temporomandibolare
24.99.10↔	Esposizione di impianto endosseo con posa di distanziatore	76.5x.59↔	Altra asportazione di corpo libero intra-articolare dall'articolazione temporomandibolare
24.99.11↔	Stabilizzazione di un dente	76.5x.60↔	Impianto di endoprotesi dell'articolazione temporomandibolare
24.99.20↔	Rialzo del seno mascellare mediante l'uso di distrattore endorale	76.5x.61↔	Sostituzione di endoprotesi dell'articolazione temporomandibolare
24.99.99↔	Altri interventi sui denti, altro	76.5x.70↔	Impianto di endoprotesi totale dell'articolazione temporomandibolare con componenti prefabbricati (L)
27.56.10↔	Piccolo innesto cutaneo sottile su labbro e bocca	76.5x.71↔	Impianto di endoprotesi totale dell'articolazione temporomandibolare con componenti preparati con sistema CAD-CAM (L)
27.56.20↔	Ampio innesto cutaneo a spessore parziale su labbro e bocca	76.5x.90↔	Altra artroplastica temporomandibolare o discoplastica dell'articolazione temporomandibolare
27.56.30↔	Piccolo eteroinnesto di cute nel labbro	76.5x.99↔	Artroplastica temporomandibolare, altro
27.56.40↔	Ampio eteroinnesto di cute nel labbro	76.61.00↔	Osteoplastica chiusa [osteotomia] del ramo ascendente della mandibola, NAS
27.56.50↔	Piccolo omooinnesto di cute nel labbro	76.61.10↔	Osteoplastica chiusa [osteotomia] del ramo ascendente della mandibola senza distrazione
27.56.60↔	Ampio omooinnesto di cute nel labbro	76.61.20↔	Osteoplastica chiusa [osteotomia] del ramo ascendente della mandibola con distrazione
27.56.99↔	Altro innesto di cute su labbro e bocca, altro	76.61.99↔	Osteoplastica chiusa [osteotomia] del ramo ascendente della mandibola, altro
30.29.00↔	Altra laringectomia parziale, NAS	76.62.00↔	Osteoplastica aperta [osteotomia] del ramo ascendente della mandibola, NAS
30.29.10↔	Cricoioidoepiglottopessia (CHEP)	76.62.10↔	Osteoplastica aperta [osteotomia] del ramo ascendente della mandibola senza distrazione
30.29.11↔	Cricoioidopessia (CHP)	76.62.20↔	Osteoplastica aperta [osteotomia] del ramo ascendente della mandibola con distrazione
30.29.20↔	Asportazione parziale faringolaringea	76.62.99↔	Osteoplastica aperta [osteotomia] del ramo ascendente della mandibola, altro
30.29.21↔	Laringectomia parziale frontale (Huet)	76.63.00↔	Osteoplastica [osteotomia] del corpo della mandibola, NAS
30.29.22↔	Laringectomia parziale frontolaterale (Leroux-Robert)	76.63.10↔	Osteoplastica [osteotomia] della porzione laterale della cresta alveolare o con interruzione della continuità frontale della mandibola senza distrazione
30.29.30↔	Aritenoidectomia	76.63.11↔	Osteoplastica [osteotomia] della porzione frontale della cresta alveolare o con interruzione della continuità del ramo orizzontale della mandibola senza distrazione
30.29.99↔	Altra laringectomia parziale, altro	76.63.12↔	Osteoplastica [osteotomia] per l'avanzamento del mento senza distrazione
31.69.00↔	Altra riparazione della laringe, NAS		
31.69.10↔	Laringoplastica, NAS		
31.69.11↔	Laringoplastica di medializzazione, NAS		
31.69.12↔	Laringoplastica di medializzazione, tiroplastica di tipo I		
31.69.13↔	Laringoplastica di medializzazione mediante iniezione		
31.69.14↔	Laringoplastica di medializzazione, per via esterna		
31.69.20↔	Plastica di allargamento della glottide (endolaringea)		
31.69.30↔	Cricotiroidopessia		
31.69.31↔	Aritenoideopessia		
31.69.40↔	Costruzione / revisione di neoglottide		

76.63.20↔	Avanzamento del processo alveolare mediante distrazione orizzontale dopo osteotomia	76.79.11↔	Altra riduzione aperta di frattura della parete orbitaria laterale
76.63.21↔	Avanzamento della mandibola mediante distrazione dopo osteotomia del ramo orizzontale della mandibola	76.79.19↔	Altra riduzione aperta di altra frattura dell'orbita
76.63.99↔	Osteoplastica [osteotomia] del corpo della mandibola, altro	76.79.20↔	Altra riduzione aperta di frattura della parete del seno frontale
76.64↔	Altra chirurgia ortognatica della mandibola	76.79.30↔	Altra riduzione aperta di frattura nasoetmoidale del terzo medio della faccia
76.65.00↔	Osteoplastica segmentaria [osteotomia] della mascella, NAS	76.79.31↔	Altra riduzione aperta di frattura centrolaterale del terzo medio della faccia
76.65.10↔	Osteoplastica segmentaria [osteotomia] della mascella senza distrazione	76.79.39↔	Altra riduzione aperta di altra frattura laterale del terzo medio della faccia
76.65.20↔	Osteotomia della mascella, porzione frontale della cresta alveolare con distrazione	76.79.40↔	Altra riduzione aperta di fratture combinate del terzo medio della faccia (frattura multipla)
76.65.21↔	Osteotomia della mascella, porzione laterale della cresta alveolare con distrazione	76.79.99↔	Altra riduzione aperta di frattura facciale, altro
76.65.22↔	Osteotomia della mascella, porzione frontale e laterale della cresta alveolare, più segmenti con distrazione	78.10↔	Applicazione di fissatore esterno in sede non specificata
76.65.99↔	Osteoplastica segmentaria [osteotomia] della mascella, altro	78.19.90↔	Riduzione chiusa di frattura di altre ossa specificate con fissatore esterno
76.66.00↔	Osteoplastica totale [osteotomia] della mascella, NAS	78.19.91↔	Riduzione aperta di frattura di altre ossa specificate con fissatore esterno
76.66.10↔	Osteoplastica totale [osteotomia] della mascella senza distrazione	78.19.99↔	Applicazione di fissatore esterno di altre ossa specificate, escluse quelle facciali (Incl Riduzione di frattura), altro
76.66.20↔	Osteotomia della mascella tipo Le Fort 1, un frammento con distrazione	78.59.00↔	Fissazione interna di altre ossa specificate, senza riduzione di frattura, escluse quelle facciali, NAS
76.66.21↔	Osteotomia della mascella tipo Le Fort 1, due frammenti con distrazione	78.59.90↔	Revisione senza sostituzione di materiale di osteosintesi di altre ossa specificate, escluse quelle facciali
76.66.22↔	Osteotomia della mascella tipo Le Fort 1, tre o più frammenti con distrazione	78.59.99↔	Fissazione interna di altre ossa specificate, senza riduzione di frattura, escluse quelle facciali, altro
76.66.30↔	Ricostruzione plastica e aumento della mascella mediante plastica totale con innesti di apposizione	84.53.00↔	Impianto di dispositivo interno di allungamento di ossa degli arti con trazione cinetica, NAS
76.66.99↔	Osteoplastica totale [osteotomia] della mascella, altro	84.53.10↔	Impianto di sistema interno di allungamento o trasporto di ossa non motorizzato
76.74↔	Riduzione aperta di frattura mascellare	84.53.11↔	Impianto di sistema interno di allungamento o trasporto di ossa motorizzato
76.76.00↔	Riduzione aperta di frattura mandibolare, NAS	84.53.99↔	Impianto di dispositivo interno di allungamento di ossa degli arti con trazione cinetica, altro
76.76.10↔	Riduzione aperta di frattura semplice del corpo della mandibola	84.54↔	Impianto di altro dispositivo interno di allungamento di ossa degli arti
76.76.11↔	Riduzione aperta di frattura combinata del corpo della mandibola	84.71↔	Applicazione di dispositivo di fissazione esterna, unidimensionale
76.76.20↔	Riduzione aperta (dall'esterno) di frattura semplice o combinata del ramo ascendente della mandibola	84.72↔	Applicazione di dispositivo di fissazione esterna, sistema ad anello
76.76.21↔	Riduzione aperta (transorale) di frattura semplice o combinata del ramo ascendente della mandibola	84.73↔	Applicazione di un dispositivo o sistema misto
76.76.30↔	Riduzione aperta (transorale o dall'esterno) di frattura del processo condiloideo della mandibola		
76.76.99↔	Riduzione aperta di frattura mandibolare, altro		
76.79.00↔	Altra riduzione aperta di frattura facciale, NAS		
76.79.10↔	Altra riduzione aperta di frattura del tetto orbitario		

### Procedura D28-3

04.76↔	Riparazione di lesioni traumatiche di vecchia data di nervi cranici e periferici	16.51.00↔	Esenterazione dell'orbita con rimozione di strutture adiacenti, NAS
04.79.00↔	Altra neuroplastica, NAS	16.51.10↔	Esenterazione dell'orbita con rimozione di strutture adiacenti, con conservazione della cute palpebrale
04.79.10↔	Innesto e trasposizione del tratto extracranico di nervi cranici con sutura epineurale	16.51.11↔	Esenterazione dell'orbita con rimozione di strutture adiacenti, senza conservazione della cute palpebrale
04.79.11↔	Innesto e trasposizione del plesso brachiale con sutura epineurale	16.51.99↔	Altra esenterazione dell'orbita con rimozione di strutture adiacenti
04.79.12↔	Innesto e trasposizione di nervi della spalla con sutura epineurale	16.52.00↔	Esenterazione dell'orbita con rimozione terapeutica di osso orbitale, NAS
04.79.13↔	Innesto e trasposizione di nervi del braccio e della mano con sutura epineurale	16.52.10↔	Esenterazione dell'orbita con rimozione terapeutica di osso orbitale, con conservazione della cute palpebrale
04.79.14↔	Innesto e trasposizione di nervi del tronco e delle estremità inferiori con sutura epineurale	16.52.11↔	Esenterazione dell'orbita con rimozione terapeutica di osso orbitale, senza conservazione della cute palpebrale
04.79.19↔	Innesto e trasposizione del tratto extracranico di nervi cranici con sutura epineurale, altro	16.52.99↔	Altra esenterazione dell'orbita con rimozione terapeutica di osso orbitale
04.79.20↔	Innesto e trasposizione di nervo con sutura interfascicolare	16.59.00↔	Altra esenterazione dell'orbita, NAS
04.79.21↔	Innesto e trasposizione del tratto extracranico di nervi cranici con sutura interfascicolare	16.59.10↔	Altra esenterazione dell'orbita, con conservazione della cute palpebrale
04.79.22↔	Innesto e trasposizione del plesso brachiale con sutura interfascicolare	16.59.11↔	Altra esenterazione dell'orbita, senza conservazione della cute palpebrale
04.79.23↔	Innesto e trasposizione di nervi della spalla con sutura interfascicolare	16.59.99↔	Altra esenterazione dell'orbita, altro
04.79.24↔	Innesto e trasposizione di nervi del braccio e della mano con sutura interfascicolare	21.72↔	Riduzione aperta di frattura nasale
04.79.25↔	Innesto e trasposizione di nervi del tronco e delle estremità inferiori con sutura interfascicolare	24.99.00↔	Altri interventi sui denti, NAS
04.79.29↔	Innesto e trasposizione di nervo con sutura interfascicolare, altro	24.99.10↔	Esposizione di impianto endosseo con posa di distanziatore
04.79.99↔	Altra neuroplastica, altro	24.99.11↔	Stabilizzazione di un dente
		24.99.20↔	Rialzo del seno mascellare mediante l'uso di distrattore endorale
		24.99.99↔	Altri interventi sui denti, altro

27.56.10↔	Piccolo innesto cutaneo sottile su labbro e bocca	76.5x.59↔	Altra asportazione di corpo libero intra-articolare dall'articolazione temporomandibolare
27.56.20↔	Ampio innesto cutaneo a spessore parziale su labbro e bocca	76.5x.60↔	Impianto di endoprotesi dell'articolazione temporomandibolare
27.56.30↔	Piccolo eteroinnesto di cute nel labbro	76.5x.61↔	Sostituzione di endoprotesi dell'articolazione temporomandibolare
27.56.40↔	Ampio eteroinnesto di cute nel labbro	76.5x.70↔	Impianto di endoprotesi totale dell'articolazione temporomandibolare con componenti prefabbricati (L)
27.56.50↔	Piccolo omoinnesto di cute nel labbro	76.5x.71↔	Impianto di endoprotesi totale dell'articolazione temporomandibolare con componenti preparati con sistema CAD-CAM (L)
27.56.60↔	Ampio omoinnesto di cute nel labbro	76.5x.90↔	Altra artroplastica temporomandibolare o discoplastica dell'articolazione temporomandibolare
27.56.99↔	Altro innesto di cute su labbro e bocca, altro	76.5x.99↔	Artroplastica temporomandibolare, altro
30.29.00↔	Altra laringectomia parziale, NAS	76.61.00↔	Osteoplastica chiusa [osteotomia] del ramo ascendente della mandibola, NAS
30.29.10↔	Cricoioidoepiglottopessia (CHEP)	76.61.10↔	Osteoplastica chiusa [osteotomia] del ramo ascendente della mandibola senza distrazione
30.29.11↔	Cricoioidopessia (CHP)	76.61.20↔	Osteoplastica chiusa [osteotomia] del ramo ascendente della mandibola con distrazione
30.29.20↔	Asportazione parziale faringolaringea	76.61.99↔	Osteoplastica chiusa [osteotomia] del ramo ascendente della mandibola, altro
30.29.21↔	Laringectomia parziale frontale (Huet)	76.62.00↔	Osteoplastica aperta [osteotomia] del ramo ascendente della mandibola, NAS
30.29.22↔	Laringectomia parziale frontolaterale (Leroux-Robert)	76.62.10↔	Osteoplastica aperta [osteotomia] del ramo ascendente della mandibola senza distrazione
30.29.30↔	Aritenoidectomia	76.62.20↔	Osteoplastica aperta [osteotomia] del ramo ascendente della mandibola con distrazione
30.29.99↔	Altra laringectomia parziale, altro	76.62.99↔	Osteoplastica aperta [osteotomia] del ramo ascendente della mandibola, altro
31.69.00↔	Altra riparazione della laringe, NAS	76.63.00↔	Osteoplastica [osteotomia] del corpo della mandibola, NAS
31.69.10↔	Laringoplastica, NAS	76.63.10↔	Osteoplastica [osteotomia] della porzione laterale della cresta alveolare o con interruzione della continuità frontale della mandibola senza distrazione
31.69.11↔	Laringoplastica di medializzazione, NAS	76.63.11↔	Osteoplastica [osteotomia] della porzione frontale della cresta alveolare o con interruzione della continuità del ramo orizzontale della mandibola senza distrazione
31.69.12↔	Laringoplastica di medializzazione, tiroplastica di tipo I	76.63.12↔	Osteoplastica [osteotomia] per l'avanzamento del mento senza distrazione
31.69.13↔	Laringoplastica di medializzazione mediante iniezione	76.63.20↔	Avanzamento del processo alveolare mediante distrazione orizzontale dopo osteotomia
31.69.14↔	Laringoplastica di medializzazione, per via esterna	76.63.21↔	Avanzamento della mandibola mediante distrazione dopo osteotomia del ramo orizzontale della mandibola
31.69.20↔	Plastica di allargamento della glottide (endolaringea)	76.63.99↔	Osteoplastica [osteotomia] del corpo della mandibola, altro
31.69.30↔	Cricotiroidopessia	76.64↔	Altra chirurgia ortognatica della mandibola
31.69.31↔	Aritenoideopessia	76.65.00↔	Osteoplastica segmentaria [osteotomia] della mascella, NAS
31.69.40↔	Costruzione / revisione di neoglottide	76.65.10↔	Osteoplastica segmentaria [osteotomia] della mascella senza distrazione
31.69.41↔	Ricostruzione plastica della laringe	76.65.20↔	Osteotomia della mascella, porzione frontale della cresta alveolare con distrazione
31.69.42↔	Ricostruzione plastica di corda vocale	76.65.21↔	Osteotomia della mascella, porzione laterale della cresta alveolare con distrazione
31.69.99↔	Altra riparazione della laringe, altro	76.65.22↔	Osteotomia della mascella, porzione frontale e laterale della cresta alveolare, più segmenti con distrazione
40.40↔	Dissezione del collo, NAS	76.65.99↔	Osteoplastica segmentaria [osteotomia] della mascella, altro
40.41.00↔	Dissezione radicale del collo, NAS	76.66.00↔	Osteoplastica totale [osteotomia] della mascella, NAS
40.41.10↔	Dissezione selettiva (funzionale) del collo, sopraomioidea (regione I-III)	76.66.10↔	Osteoplastica totale [osteotomia] della mascella senza distrazione
40.41.11↔	Dissezione selettiva (funzionale) del collo, laterale (regione II-IV)	76.66.20↔	Osteotomia della mascella tipo Le Fort 1, un frammento con distrazione
40.41.12↔	Dissezione selettiva (funzionale) del collo, anterolaterale (regione I-IV)	76.66.21↔	Osteotomia della mascella tipo Le Fort 1, due frammenti con distrazione
40.41.13↔	Dissezione selettiva (funzionale) del collo, posterolaterale (regione II-V)	76.66.22↔	Osteotomia della mascella tipo Le Fort 1, tre o più frammenti con distrazione
40.41.14↔	Dissezione selettiva (funzionale) del collo, centrale (regione VI)	76.66.30↔	Ricostruzione plastica e aumento della mascella mediante plastica totale con innesti di apposizione
40.41.20↔	Dissezione radicale del collo (incl. modificata)	76.66.99↔	Osteoplastica totale [osteotomia] della mascella, altro
40.41.21↔	Dissezione allargata del collo	76.70↔	Riduzione di frattura della faccia, NAS
40.41.99↔	Dissezione radicale del collo, altro	76.72↔	Riduzione aperta di frattura zigomatica e malare
76.09.00↔	Altra incisione di osso facciale, NAS	76.74↔	Riduzione aperta di frattura mascellare
76.09.10↔	Riosteotomia dopo riduzione di frattura	76.76.00↔	Riduzione aperta di frattura mandibolare, NAS
76.09.99↔	Altra incisione di osso facciale, altro	76.76.10↔	Riduzione aperta di frattura semplice del corpo della mandibola
76.2x.00↔	Asportazione o distruzione locale di lesione delle ossa facciali, NAS	76.76.11↔	Riduzione aperta di frattura combinata del corpo della mandibola
76.2x.10↔	Decorticazione di osso facciale		
76.2x.11↔	Asportazione di tessuto periostale dalle ossa facciali		
76.2x.12↔	Asportazione di tessuto (osteotomia modellante) dalle ossa facciali		
76.2x.20↔	Distruzione di lesione delle ossa facciali		
76.2x.99↔	Asportazione o distruzione locale di lesione delle ossa facciali, altro		
76.5x.00↔	Artroplastica temporomandibolare, NAS		
76.5x.10↔	Condilectomia dell'articolazione temporomandibolare con ricostruzione		
76.5x.19↔	Altra condilectomia dell'articolazione temporomandibolare		
76.5x.20↔	Discoplastica dell'articolazione temporomandibolare, con ricostruzione		
76.5x.29↔	Altra discoplastica dell'articolazione temporomandibolare		
76.5x.30↔	Estirpazione del disco articolare dell'articolazione temporomandibolare, con ricostruzione		
76.5x.39↔	Altra estirpazione del disco articolare dell'articolazione temporomandibolare		
76.5x.40↔	Resezione del tubercolo articolare dell'articolazione temporomandibolare		
76.5x.41↔	Ricostruzione plastica dell'articolazione temporomandibolare		
76.5x.42↔	Stabilizzazione articolare (limitante il movimento) dell'articolazione temporomandibolare		
76.5x.50↔	Asportazione artroscopica di corpo libero intra-articolare dall'articolazione temporomandibolare		

76.76.20↔	Riduzione aperta (dall'esterno) di frattura semplice o combinata del ramo ascendente della mandibola	76.79.40↔	Altra riduzione aperta di fratture combinate del terzo medio della faccia (frattura multipla)
76.76.21↔	Riduzione aperta (transorale) di frattura semplice o combinata del ramo ascendente della mandibola	76.79.99↔	Altra riduzione aperta di frattura facciale, altro
76.76.30↔	Riduzione aperta (transorale o dall'esterno) di frattura del processo condiloideo della mandibola	76.94↔	Riduzione aperta di lussazione temporomandibolare
76.76.99↔	Riduzione aperta di frattura mandibolare, altro	78.10↔	Applicazione di fissatore esterno in sede non specificata
76.77.00↔	Riduzione aperta di frattura del processo alveolare, NAS	78.19.90↔	Riduzione chiusa di frattura di altre ossa specificate con fissatore esterno
76.77.10↔	Riduzione aperta di frattura del processo alveolare della mascella	78.19.91↔	Riduzione aperta di frattura di altre ossa specificate con fissatore esterno
76.77.11↔	Riduzione aperta di frattura del processo alveolare della mandibola	78.59.00↔	Fissazione interna di altre ossa specificate, senza riduzione di frattura, escluse quelle facciali, NAS
76.77.99↔	Riduzione aperta di frattura del processo alveolare, altro	78.59.90↔	Revisione senza sostituzione di materiale di osteosintesi di altre ossa specificate, escluse quelle facciali
76.78.00↔	Altra riduzione chiusa di frattura facciale, NAS	78.59.99↔	Fissazione interna di altre ossa specificate, senza riduzione di frattura, escluse quelle facciali, altro
76.78.10↔	Riduzione chiusa di frattura della parete anteriore del seno frontale	84.53.00↔	Impianto di dispositivo interno di allungamento di ossa degli arti con trazione cinetica, NAS
76.78.11↔	Riduzione endoscopica di frattura della parete anteriore del seno frontale	84.53.10↔	Impianto di sistema interno di allungamento o trasporto di ossa non motorizzato
76.78.20↔	Riduzione chiusa di frattura dell'orbita	84.53.11↔	Impianto di sistema interno di allungamento o trasporto di ossa motorizzato
76.78.21↔	Riduzione endoscopica di frattura dell'orbita	84.53.99↔	Impianto di dispositivo interno di allungamento di ossa degli arti con trazione cinetica, altro
76.78.99↔	Altra riduzione chiusa di frattura facciale, altro	84.54↔	Impianto di altro dispositivo interno di allungamento di ossa degli arti
76.79.00↔	Altra riduzione aperta di frattura facciale, NAS	84.71↔	Applicazione di dispositivo di fissazione esterna, unidimensionale
76.79.10↔	Altra riduzione aperta di frattura del tetto orbitario	84.72↔	Applicazione di dispositivo di fissazione esterna, sistema ad anello
76.79.11↔	Altra riduzione aperta di frattura della parete orbitaria laterale	84.73↔	Applicazione di un dispositivo o sistema misto
76.79.19↔	Altra riduzione aperta di altra frattura dell'orbita		
76.79.20↔	Altra riduzione aperta di frattura della parete del seno frontale		
76.79.30↔	Altra riduzione aperta di frattura nasoetmoidale del terzo medio della faccia		
76.79.31↔	Altra riduzione aperta di frattura centrolaterale del terzo medio della faccia		
76.79.39↔	Altra riduzione aperta di altra frattura laterale del terzo medio della faccia		

**ADRG D29****Intervento chirurgico sulla mascella e altri interventi sul capo e sul collo eccetto che per neoplasie maligne**

Procedura nella tabella D29-1

**DRG D29Z****Intervento chirurgico sulla mascella e altri interventi su testa e collo eccetto che per neoplasie maligne****Procedura D29-1**

04.76↔	Riparazione di lesioni traumatiche di vecchia data di nervi cranici e periferici	04.79.99↔	Altra neuroplastica, altro
04.79.00↔	Altra neuroplastica, NAS	16.51.00↔	Esenterazione dell'orbita con rimozione di strutture adiacenti, NAS
04.79.10↔	Innesto e trasposizione del tratto extracranico di nervi cranici con sutura epineurale	16.51.10↔	Esenterazione dell'orbita con rimozione di strutture adiacenti, con conservazione della cute palpebrale
04.79.11↔	Innesto e trasposizione del plesso brachiale con sutura epineurale	16.51.11↔	Esenterazione dell'orbita con rimozione di strutture adiacenti, senza conservazione della cute palpebrale
04.79.12↔	Innesto e trasposizione di nervi della spalla con sutura epineurale	16.51.99↔	Altra esenterazione dell'orbita con rimozione di strutture adiacenti
04.79.13↔	Innesto e trasposizione di nervi del braccio e della mano con sutura epineurale	16.52.00↔	Esenterazione dell'orbita con rimozione terapeutica di osso orbitale, NAS
04.79.14↔	Innesto e trasposizione di nervi del tronco e delle estremità inferiori con sutura epineurale	16.52.10↔	Esenterazione dell'orbita con rimozione terapeutica di osso orbitale, con conservazione della cute palpebrale
04.79.19↔	Innesto e trasposizione del tratto extracranico di nervi cranici con sutura epineurale, altro	16.52.11↔	Esenterazione dell'orbita con rimozione terapeutica di osso orbitale, senza conservazione della cute palpebrale
04.79.20↔	Innesto e trasposizione di nervo con sutura interfascicolare	16.52.99↔	Altra esenterazione dell'orbita con rimozione terapeutica di osso orbitale
04.79.21↔	Innesto e trasposizione del tratto extracranico di nervi cranici con sutura interfascicolare	16.59.00↔	Altra esenterazione dell'orbita, NAS
04.79.22↔	Innesto e trasposizione del plesso brachiale con sutura interfascicolare	16.59.10↔	Altra esenterazione dell'orbita, con conservazione della cute palpebrale
04.79.23↔	Innesto e trasposizione di nervi della spalla con sutura interfascicolare	16.59.11↔	Altra esenterazione dell'orbita, senza conservazione della cute palpebrale
04.79.24↔	Innesto e trasposizione di nervi del braccio e della mano con sutura interfascicolare	16.59.99↔	Altra esenterazione dell'orbita, altro
04.79.25↔	Innesto e trasposizione di nervi del tronco e delle estremità inferiori con sutura interfascicolare	21.72↔	Riduzione aperta di frattura nasale
04.79.29↔	Innesto e trasposizione di nervo con sutura interfascicolare, altro	24.99.00↔	Altri interventi sui denti, NAS
		24.99.10↔	Esposizione di impianto endosseo con posa di distanziatore
		24.99.11↔	Stabilizzazione di un dente

24.99.20↔	Rialzo del seno mascellare mediante l'uso di distrattore endorale	76.5x.50↔	Asportazione artroscopica di corpo libero intra-articolare dall'articolazione temporomandibolare
24.99.99↔	Altri interventi sui denti, altro	76.5x.59↔	Altra asportazione di corpo libero intra-articolare dall'articolazione temporomandibolare
27.56.10↔	Piccolo innesto cutaneo sottile su labbro e bocca	76.5x.60↔	Impianto di endoprotesi dell'articolazione temporomandibolare
27.56.20↔	Ampio innesto cutaneo a spessore parziale su labbro e bocca	76.5x.61↔	Sostituzione di endoprotesi dell'articolazione temporomandibolare
27.56.30↔	Piccolo eteroinnesto di cute nel labbro	76.5x.70↔	Impianto di endoprotesi totale dell'articolazione temporomandibolare con componenti prefabbricati (L)
27.56.40↔	Ampio eteroinnesto di cute nel labbro	76.5x.71↔	Impianto di endoprotesi totale dell'articolazione temporomandibolare con componenti preparati con sistema CAD-CAM (L)
27.56.50↔	Piccolo omoinnesto di cute nel labbro	76.5x.90↔	Altra artroplastica temporomandibolare o discoplastica dell'articolazione temporomandibolare
27.56.60↔	Ampio omoinnesto di cute nel labbro	76.5x.99↔	Artroplastica temporomandibolare, altro
27.56.99↔	Altro innesto di cute su labbro e bocca, altro	76.61.00↔	Osteoplastica chiusa [osteotomia] del ramo ascendente della mandibola, NAS
30.29.00↔	Altra laringectomia parziale, NAS	76.61.10↔	Osteoplastica chiusa [osteotomia] del ramo ascendente della mandibola senza distrazione
30.29.10↔	Cricoioidoepiglottopessia (CHEP)	76.61.20↔	Osteoplastica chiusa [osteotomia] del ramo ascendente della mandibola con distrazione
30.29.11↔	Cricoioidopessia (CHP)	76.61.99↔	Osteoplastica chiusa [osteotomia] del ramo ascendente della mandibola, altro
30.29.20↔	Asportazione parziale faringolaringea	76.62.00↔	Osteoplastica aperta [osteotomia] del ramo ascendente della mandibola, NAS
30.29.21↔	Laringectomia parziale frontale (Huet)	76.62.10↔	Osteoplastica aperta [osteotomia] del ramo ascendente della mandibola senza distrazione
30.29.22↔	Laringectomia parziale frontolaterale (Leroux-Robert)	76.62.20↔	Osteoplastica aperta [osteotomia] del ramo ascendente della mandibola con distrazione
30.29.30↔	Aritenoidectomia	76.62.99↔	Osteoplastica aperta [osteotomia] del ramo ascendente della mandibola, altro
30.29.99↔	Altra laringectomia parziale, altro	76.63.00↔	Osteoplastica [osteotomia] del corpo della mandibola, NAS
31.69.00↔	Altra riparazione della laringe, NAS	76.63.10↔	Osteoplastica [osteotomia] della porzione laterale della cresta alveolare o con interruzione della continuità frontale della mandibola senza distrazione
31.69.10↔	Laringoplastica, NAS	76.63.11↔	Osteoplastica [osteotomia] della porzione frontale della cresta alveolare o con interruzione della continuità del ramo orizzontale della mandibola senza distrazione
31.69.11↔	Laringoplastica di medializzazione, NAS	76.63.12↔	Osteoplastica [osteotomia] per l'avanzamento del mento senza distrazione
31.69.12↔	Laringoplastica di medializzazione, tiroplastica di tipo I	76.63.20↔	Avanzamento del processo alveolare mediante distrazione orizzontale dopo osteotomia
31.69.13↔	Laringoplastica di medializzazione mediante iniezione	76.63.21↔	Avanzamento della mandibola mediante distrazione dopo osteotomia del ramo orizzontale della mandibola
31.69.14↔	Laringoplastica di medializzazione, per via esterna	76.63.99↔	Osteoplastica [osteotomia] del corpo della mandibola, altro
31.69.20↔	Plastica di allargamento della glottide (endolaringea)	76.64↔	Altra chirurgia ortognatica della mandibola
31.69.30↔	Cricotiroidopessia	76.65.00↔	Osteoplastica segmentaria [osteotomia] della mascella, NAS
31.69.31↔	Aritenoideopessia	76.65.10↔	Osteoplastica segmentaria [osteotomia] della mascella senza distrazione
31.69.40↔	Costruzione / revisione di neoglottide	76.65.20↔	Osteotomia della mascella, porzione frontale della cresta alveolare con distrazione
31.69.41↔	Ricostruzione plastica della laringe	76.65.21↔	Osteotomia della mascella, porzione laterale della cresta alveolare con distrazione
31.69.42↔	Ricostruzione plastica di corda vocale	76.65.22↔	Osteotomia della mascella, porzione frontale e laterale della cresta alveolare, più segmenti con distrazione
31.69.99↔	Altra riparazione della laringe, altro	76.65.99↔	Osteoplastica segmentaria [osteotomia] della mascella, altro
40.40↔	Dissezione del collo, NAS	76.66.00↔	Osteoplastica totale [osteotomia] della mascella, NAS
40.41.00↔	Dissezione radicale del collo, NAS	76.66.10↔	Osteoplastica totale [osteotomia] della mascella senza distrazione
40.41.10↔	Dissezione selettiva (funzionale) del collo, sopraomioidea (regione I-III)	76.66.20↔	Osteotomia della mascella tipo Le Fort 1, un frammento con distrazione
40.41.11↔	Dissezione selettiva (funzionale) del collo, laterale (regione II-IV)	76.66.21↔	Osteotomia della mascella tipo Le Fort 1, due frammenti con distrazione
40.41.12↔	Dissezione selettiva (funzionale) del collo, anterolaterale (regione I-IV)	76.66.22↔	Osteotomia della mascella tipo Le Fort 1, tre o più frammenti con distrazione
40.41.13↔	Dissezione selettiva (funzionale) del collo, posterolaterale (regione II-V)	76.66.30↔	Ricostruzione plastica e aumento della mascella mediante plastica totale con innesti di apposizione
40.41.14↔	Dissezione selettiva (funzionale) del collo, centrale (regione VI)	76.66.99↔	Osteoplastica totale [osteotomia] della mascella, altro
40.41.20↔	Dissezione radicale del collo (incl. modificata)	76.70↔	Riduzione di frattura della faccia, NAS
40.41.21↔	Dissezione allargata del collo	76.72↔	Riduzione aperta di frattura zigomatica e malare
40.41.99↔	Dissezione radicale del collo, altro	76.74↔	Riduzione aperta di frattura mascellare
76.09.00↔	Altra incisione di osso facciale, NAS	76.76.00↔	Riduzione aperta di frattura mandibolare, NAS
76.09.10↔	Riosteotomia dopo riduzione di frattura		
76.09.99↔	Altra incisione di osso facciale, altro		
76.2x.00↔	Asportazione o distruzione locale di lesione delle ossa facciali, NAS		
76.2x.10↔	Decorticazione di osso facciale		
76.2x.11↔	Asportazione di tessuto periostale dalle ossa facciali		
76.2x.12↔	Asportazione di tessuto (osteotomia modellante) dalle ossa facciali		
76.2x.20↔	Distruzione di lesione delle ossa facciali		
76.2x.99↔	Asportazione o distruzione locale di lesione delle ossa facciali, altro		
76.5x.00↔	Artroplastica temporomandibolare, NAS		
76.5x.10↔	Condilectomia dell'articolazione temporomandibolare con ricostruzione		
76.5x.19↔	Altra condilectomia dell'articolazione temporomandibolare		
76.5x.20↔	Discoplastica dell'articolazione temporomandibolare, con ricostruzione		
76.5x.29↔	Altra discoplastica dell'articolazione temporomandibolare		
76.5x.30↔	Estirpazione del disco articolare dell'articolazione temporomandibolare, con ricostruzione		
76.5x.39↔	Altra estirpazione del disco articolare dell'articolazione temporomandibolare		
76.5x.40↔	Resezione del tubercolo articolare dell'articolazione temporomandibolare		
76.5x.41↔	Ricostruzione plastica dell'articolazione temporomandibolare		
76.5x.42↔	Stabilizzazione articolare (limitante il movimento) dell'articolazione temporomandibolare		

76.76.10↔	Riduzione aperta di frattura semplice del corpo della mandibola	76.79.39↔	Altra riduzione aperta di altra frattura laterale del terzo medio della faccia
76.76.11↔	Riduzione aperta di frattura combinata del corpo della mandibola	76.79.40↔	Altra riduzione aperta di fratture combinate del terzo medio della faccia (frattura multipla)
76.76.20↔	Riduzione aperta (dall'esterno) di frattura semplice o combinata del ramo ascendente della mandibola	76.79.99↔	Altra riduzione aperta di frattura facciale, altro
76.76.21↔	Riduzione aperta (transorale) di frattura semplice o combinata del ramo ascendente della mandibola	76.94↔	Riduzione aperta di lussazione temporomandibolare
76.76.30↔	Riduzione aperta (transorale o dall'esterno) di frattura del processo condiloideo della mandibola	78.10↔	Applicazione di fissatore esterno in sede non specificata
76.76.99↔	Riduzione aperta di frattura mandibolare, altro	78.19.90↔	Riduzione chiusa di frattura di altre ossa specificate con fissatore esterno
76.77.00↔	Riduzione aperta di frattura del processo alveolare, NAS	78.19.91↔	Riduzione aperta di frattura di altre ossa specificate con fissatore esterno
76.77.10↔	Riduzione aperta di frattura del processo alveolare della mascella	78.59.00↔	Fissazione interna di altre ossa specificate, senza riduzione di frattura, escluse quelle facciali, NAS
76.77.11↔	Riduzione aperta di frattura del processo alveolare della mandibola	78.59.90↔	Revisione senza sostituzione di materiale di osteosintesi di altre ossa specificate, escluse quelle facciali
76.77.99↔	Riduzione aperta di frattura del processo alveolare, altro	78.59.99↔	Fissazione interna di altre ossa specificate, senza riduzione di frattura, escluse quelle facciali, altro
76.78.00↔	Altra riduzione chiusa di frattura facciale, NAS	84.53.00↔	Impianto di dispositivo interno di allungamento di ossa degli arti con trazione cinetica, NAS
76.78.10↔	Riduzione chiusa di frattura della parete anteriore del seno frontale	84.53.10↔	Impianto di sistema interno di allungamento o trasporto di ossa non motorizzato
76.78.11↔	Riduzione endoscopica di frattura della parete anteriore del seno frontale	84.53.11↔	Impianto di sistema interno di allungamento o trasporto di ossa motorizzato
76.78.20↔	Riduzione chiusa di frattura dell'orbita	84.53.99↔	Impianto di dispositivo interno di allungamento di ossa degli arti con trazione cinetica, altro
76.78.21↔	Riduzione endoscopica di frattura dell'orbita	84.54↔	Impianto di altro dispositivo interno di allungamento di ossa degli arti
76.78.99↔	Altra riduzione chiusa di frattura facciale, altro	84.71↔	Applicazione di dispositivo di fissazione esterna, unidimensionale
76.79.00↔	Altra riduzione aperta di frattura facciale, NAS	84.72↔	Applicazione di dispositivo di fissazione esterna, sistema ad anello
76.79.10↔	Altra riduzione aperta di frattura del tetto orbitario	84.73↔	Applicazione di un dispositivo o sistema misto
76.79.11↔	Altra riduzione aperta di frattura della parete orbitaria laterale		
76.79.19↔	Altra riduzione aperta di altra frattura dell'orbita		
76.79.20↔	Altra riduzione aperta di frattura della parete del seno frontale		
76.79.30↔	Altra riduzione aperta di frattura nasoetmoidale del terzo medio della faccia		
76.79.31↔	Altra riduzione aperta di frattura centrolaterale del terzo medio della faccia		

**ADRG D30****Tonsillectomia o miscellanea di interventi su orecchio, naso, bocca e gola eccetto che per neoplasie maligne, senza plastica del pavimento boccale o del vestibolo, età < 3 anni**

Almeno una Procedura nella tabella D30-1 o Procedura nella tabella D30-2 e Età &lt; 3 anni

**DRG D30A****Miscellanea di interventi su orecchio, naso, bocca e gola senza CC estremamente gravi, con intervento impegnativo o intervento su cavo orale e bocca eccetto che per neoplasie maligne senza plastica del pavimento boccale o del vestibolo, età < 3 anni**

Procedura nella tabella D30-3 o Procedura nella tabella D30-2 e Età &lt; 3 anni

**DRG D30B****Tonsillectomia eccetto che per neoplasie maligne o miscellanea di interventi su orecchio, naso, bocca e gola con CC estremamente gravi o gravi o età < 16 anni**

Età &lt; 16 anni o PCCL &gt; 2

**DRG D30C****Tonsillectomia eccetto che per neoplasie maligne o miscellanea di interventi su orecchio, naso, bocca e gola senza CC estremamente gravi o gravi, età > 15 anni****Procedura D30-1**

06.09.00↔	Incisione della regione tiroidea, NAS	18.21.00↔	Asportazione di fistola preauricolare o di seno preauricolare, NAS
06.09.10↔	Incisione della regione tiroidea, senza ulteriori misure	18.21.10↔	Asportazione di fistola preauricolare o di seno preauricolare, senza controllo istografico
06.09.11↔	Incisione della regione tiroidea, drenaggio	18.21.11↔	Asportazione di fistola preauricolare o di seno preauricolare, con controllo istografico
06.09.99↔	Incisione della regione tiroidea, altro	18.21.99↔	Asportazione di fistola preauricolare o di seno preauricolare, altro
06.91↔	Sezione dell'istmo tiroideo	18.29.00↔	Asportazione o distruzione di altra lesione dell'orecchio esterno, NAS
09.3↔	Altri interventi sulla ghiandola lacrimale	18.29.01↔	Distruzione di lesione dell'orecchio esterno o del meato uditivo esterno
09.6↔	Asportazione del sacco e delle vie lacrimali		
09.81↔	Dacriocistorinostomia [DCR]		
09.99↔	Altri interventi sull'apparato lacrimale		
18.01↔	Perforazione del lobo dell'orecchio		
18.02↔	Incisione del canale uditivo esterno		
18.09↔	Altra incisione dell'orecchio esterno		

18.29.10↔	Asportazione di altra lesione dell'orecchio esterno o del meato uditivo esterno, senza controllo istografico	19.29.99↔	Altra revisione di stapedotomia, stapedectomia e stapedoplastica, altro
18.29.11↔	Asportazione di altra lesione dell'orecchio esterno o del meato uditivo esterno, con controllo istografico	19.3↔	Altri interventi sulla catena degli ossicini
18.29.99↔	Asportazione o distruzione di altra lesione dell'orecchio esterno, altro	19.4↔	Miringoplastica
18.31.00↔	Asportazione radicale di lesione dell'orecchio esterno, NAS	19.6↔	Revisione di timpanoplastica
18.31.10↔	Asportazione radicale di lesione dell'orecchio esterno o del meato uditivo esterno o resezione parziale del padiglione auricolare, senza controllo istografico	19.9x.00↔	Altra riparazione dell'orecchio medio, NAS
18.31.11↔	Asportazione radicale di lesione dell'orecchio esterno o del meato uditivo esterno o resezione parziale del padiglione auricolare, con controllo istografico	19.9x.10↔	Interventi microchirurgici sull'orecchio medio, NAS
18.31.19↔	Asportazione radicale di lesione dell'orecchio esterno, altro	19.9x.11↔	Riduzione di cavità timpanomastoidea
18.39.10↔	Resezione totale del padiglione auricolare, senza controllo istografico	19.9x.12↔	Riparazione dell'orecchio medio, reimpianto, riparazione della parete posteriore del meato uditivo
18.39.11↔	Resezione del padiglione auricolare, totale, con controllo istografico	19.9x.13↔	Ricostruzione dell'orecchio medio
18.39.19↔	Altra resezione del padiglione auricolare, altro	19.9x.14↔	Chiusura di fistola mastoidea
18.5↔	Correzione chirurgica di orecchio sporgente	19.9x.19↔	Interventi microchirurgici sull'orecchio medio, altro
18.6x.00↔	Ricostruzione del canale uditivo esterno, NAS	19.9x.99↔	Altra riparazione dell'orecchio medio, altro
18.6x.10↔	Allargamento del canale uditivo esterno	20.21↔	Incisione della mastoide
18.6x.20↔	Ricostruzione di canale uditivo esterno (preesistente)	20.22↔	Incisione della rocca petrosa
18.6x.30↔	Costruzione di canale uditivo esterno (non preesistente, atresia)	20.23.00↔	Incisione dell'orecchio medio, NAS
18.6x.99↔	Ricostruzione del canale uditivo esterno, altro	20.23.10↔	Antrotomia
18.71.00↔	Ricostruzione di padiglione auricolare, NAS	20.23.11↔	Atticotomia
18.71.10↔	Ricostruzione di padiglione auricolare, parziale, NAS	20.23.12↔	Timpanotomia con chiusura della membrana della finestra rotonda e/o ovale
18.71.11↔	Ricostruzione di padiglione auricolare, parziale con espansore tissutale	20.23.13↔	Timpanotomia esplorativa
18.71.12↔	Ricostruzione di padiglione auricolare, parziale con lembo galeale	20.23.99↔	Incisione dell'orecchio medio, altro
18.71.13↔	Ricostruzione di padiglione auricolare, parziale con innesto di cartilagine	20.32.00↔	Biopsia dell'orecchio interno e dell'orecchio medio, NAS
18.71.14↔	Ricostruzione di padiglione auricolare, parziale con lembo microvascolare	20.32.01↔	Biopsia dell'orecchio medio
18.71.19↔	Ricostruzione di padiglione auricolare, parziale, altro	20.32.02↔	Biopsia dell'orecchio interno
18.71.20↔	Ricostruzione di padiglione auricolare, totale, NAS	20.32.99↔	Biopsia dell'orecchio interno e dell'orecchio medio, altro
18.71.21↔	Ricostruzione di padiglione auricolare, totale con espansore tissutale	20.51.00↔	Asportazione di lesione dell'orecchio medio, NAS
18.71.22↔	Ricostruzione di padiglione auricolare, totale con lembo galeale	20.51.10↔	Asportazione di lesione della cavità timpanica
18.71.23↔	Ricostruzione di padiglione auricolare, totale con innesto di cartilagine	20.51.11↔	Asportazione di lesione dall'apice della piramide petrosa
18.71.24↔	Ricostruzione di padiglione auricolare, totale con lembo microvascolare	20.51.12↔	Asportazione di lesione dell'otobase
18.71.29↔	Ricostruzione di padiglione auricolare, totale, altro	20.51.99↔	Asportazione di lesione dell'orecchio medio, altro
18.71.30↔	Impianto di materiale alloplastico nella ricostruzione di padiglione auricolare	20.59↔	Altra asportazione dell'orecchio medio
18.71.99↔	Ricostruzione di padiglione auricolare, altro	20.61.00↔	Fenestrazione dell'orecchio interno (iniziale), NAS
18.72↔	Reimpianto di orecchio amputato	20.61.10↔	Fenestrazione dell'orecchio interno, senza impianto di protesi (procedura iniziale)
18.79↔	Altra riparazione plastica dell'orecchio esterno	20.61.99↔	Fenestrazione dell'orecchio interno (iniziale), altro
18.9↔	Altri interventi sull'orecchio esterno	20.62.00↔	Revisione di fenestrazione dell'orecchio interno, NAS
19.0↔	Mobilizzazione della staffa	20.62.10↔	Revisione di fenestrazione dell'orecchio interno, senza impianto di protesi
19.11↔	Stapedectomia e stapedoplastica con protesi di staffa	20.62.99↔	Revisione di fenestrazione dell'orecchio interno, altro
19.19.00↔	Altra stapedectomia e stapedoplastica, NAS	20.8↔	Interventi sulla tuba di Eustachio
19.19.10↔	Stapedotomia con protesi di staffa autologa (incudostapedotomia)	20.91↔	Timpanosimpatectomia
19.19.11↔	Stapedotomia con protesi di staffa alloplastica (incudostapedotomia)	20.99.00↔	Altri interventi sull'orecchio medio e interno, NAS
19.19.12↔	Malleostapedotomia	20.99.10↔	Impianto di ancoraggio osseo nella rocca petrosa, nell'orecchio medio o interno
19.19.99↔	Altra stapedectomia e stapedoplastica, altro	20.99.20↔	Chiusura di fistola del labirinto
19.21↔	Revisione di stapedotomia, stapedectomia e stapedoplastica con sostituzione dell'incudine	20.99.30↔	Rimozione di impianto cocleare o di apparecchio acustico impiantabile
19.29.00↔	Altra revisione di stapedotomia, stapedectomia e stapedoplastica, NAS	20.99.99↔	Altri interventi sull'orecchio medio e interno, altro
19.29.10↔	Altra revisione di stapedotomia e stapedectomia con protesi di staffa	21.07↔	Controllo di epistassi mediante asportazione della mucosa nasale e innesto di cute del setto e della parete laterale del naso
19.29.11↔	Altra revisione di stapedotomia e stapedectomia con protesi di staffa autologa	21.31.10↔	Asportazione locale di lesione endonasale, approccio endonasale
19.29.12↔	Altra revisione di stapedotomia e stapedectomia con protesi di staffa alloplastica	21.31.12↔	Distruzione di lesione endonasale
19.29.13↔	Altra revisione di plastica della staffa (senza sostituzione dell'incudine)	21.32.10↔	Asportazione o distruzione locale di altra lesione del naso, senza controllo istografico
		21.32.11↔	Asportazione o distruzione locale di altra lesione del naso, con controllo istografico
		21.5↔	Resezione sottomucosa del setto nasale
		21.82↔	Chiusura di fistola nasale
		21.91↔	Lisi di aderenze del naso
		28.0↔	Incisione e drenaggio di strutture tonsillari e peritonsillari
		28.2x.00↔	Tonsillectomia senza adenoidectomia, NAS
		28.2x.10↔	Resezione parziale di tonsilla [tonsillotomia] senza adenoidectomia
		28.2x.11↔	Tonsillectomia totale senza adenoidectomia
		28.2x.12↔	Tonsillectomia per ascesso
		28.2x.99↔	Tonsillectomia senza adenoidectomia, altro
		28.3x.00↔	Tonsillectomia con adenoidectomia, NAS
		28.3x.10↔	Resezione parziale di tonsilla [tonsillotomia] con adenoidectomia



28.3x.11↔	Tonsillectomia totale con adenoidectomia	30.09.11↔	Decorticazione / stripping di corde vocali, senza tirotomia
28.3x.12↔	Tonsillectomia per ascesso con adenoidectomia	30.09.20↔	Altra asportazione o distruzione di lesione o tessuto della laringe, mediante tirotomia
28.3x.99↔	Tonsillectomia con adenoidectomia, altro	30.09.21↔	Decorticazione / stripping di corde vocali, mediante tirotomia
28.4↔	Asportazione di residuo tonsillare	30.09.99↔	Altra asportazione o distruzione di lesione o tessuto della laringe, altro
28.5x.00↔	Asportazione di tonsilla linguale, NAS	30.21↔	Epiglottidectomia
28.5x.10↔	Asportazione di tonsilla linguale, transorale	30.22.00↔	Cordectomia, NAS
28.5x.11↔	Asportazione di tonsilla linguale, mediante faringotomia	30.22.10↔	Cordectomia, endolaringea
28.5x.99↔	Asportazione di tonsilla linguale, altro	30.22.11↔	Cordectomia, mediante tirotomia
28.7x.00↔	Controllo di emorragia dopo tonsillectomia e adenoidectomia, NAS	30.22.99↔	Cordectomia, altro
28.7x.10↔	Controllo di emorragia dopo tonsillectomia	31.3↔	Altra incisione della laringe o trachea
28.7x.11↔	Controllo di emorragia dopo adenoidectomia	31.45↔	Biopsia aperta della laringe o trachea
28.7x.99↔	Controllo di emorragia dopo tonsillectomia e adenoidectomia, altro	31.61↔	Sutura di lacerazione della laringe
28.91↔	Rimozione di corpo estraneo da tonsille e adenoidi mediante incisione	31.62↔	Chiusura di fistola della laringe
28.92↔	Asportazione di lesione di tonsille e adenoidi	31.63↔	Revisione di laringostomia
28.99↔	Altri interventi su tonsille e adenoidi	31.64↔	Riparazione di frattura della laringe
30.01↔	Marsupializzazione di cisti laringea	31.75↔	Ricostruzione della trachea e costruzione di laringe artificiale
30.09.00↔	Altra asportazione o distruzione di lesione o tessuto della laringe, NAS	31.92↔	Lisi di aderenze della trachea o della laringe
30.09.10↔	Altra asportazione o distruzione di lesione o tessuto della laringe senza tirotomia	31.98↔	Altri interventi sulla laringe

### Procedura D30-2

23.6↔	Impianto di protesi dentaria	27.23.99↔	Biopsia del labbro, altro
24.0↔	Incisione di gengiva o di osso alveolare	27.24.00↔	Biopsia della bocca, struttura non specificata, NAS
24.11.00↔	Biopsia della gengiva, NAS	27.24.20↔	Biopsia a cielo aperto (con incisione) di mucosa della guancia, pavimento della bocca e altre strutture della bocca
24.11.20↔	Biopsia a cielo aperto (con incisione) della gengiva	27.24.99↔	Biopsia della bocca, struttura non specificata, altro
24.11.99↔	Biopsia della gengiva, altro	27.31.00↔	Asportazione o distruzione locale di lesione o tessuto del palato osseo, NAS
24.12.00↔	Biopsia dell'alveolo dentale, NAS	27.31.10↔	Asportazione locale di lesione o tessuto del palato osseo
24.12.20↔	Biopsia a cielo aperto (con incisione) dell'alveolo dentale	27.31.20↔	Asportazione parziale di lesione o tessuto del palato osseo
24.12.99↔	Biopsia dell'alveolo dentale, altro	27.31.30↔	Distruzione di lesione o tessuto del palato osseo
24.2x.00↔	Gengivoplastica, NAS	27.31.99↔	Asportazione o distruzione locale di lesione o tessuto del palato osseo, altro
24.2x.10↔	Gengivoplastica con innesto o impianto	27.32.00↔	Asportazione o distruzione ampia di lesione o tessuto del palato osseo, NAS
24.2x.99↔	Gengivoplastica, altro	27.32.10↔	Asportazione totale per via transorale di lesione o tessuto del palato osseo
24.31↔	Asportazione di lesione o tessuto della gengiva	27.32.11↔	Asportazione radicale per via transmandibolare di lesione o tessuto del palato osseo [resezione in blocco]
24.4x.00↔	Asportazione di lesione dentaria della mandibola, NAS	27.32.12↔	Asportazione radicale per via transfacciale di lesione o tessuto del palato osseo [resezione in blocco]
24.4x.10↔	Asportazione di lesione dentaria della mandibola con apertura del seno mascellare o del pavimento nasale	27.32.99↔	Asportazione o distruzione ampia di lesione o tessuto del palato osseo, altro
24.4x.11↔	Asportazione di lesione dentaria della mandibola con esposizione del nervo	27.42↔	Ampia asportazione di lesione del labbro
24.4x.99↔	Asportazione di lesione dentaria della mandibola, altro	27.43.00↔	Altra asportazione di lesione o tessuto del labbro, NAS
24.5x.00↔	Alveoloplastica, NAS	27.43.10↔	Altra asportazione di lesione o tessuto del labbro, asportazione locale
24.5x.10↔	Alveoloplastica con innesto	27.43.99↔	Altra asportazione di lesione o tessuto del labbro, altro
24.5x.99↔	Alveoloplastica, altro	27.44.00↔	Asportazione radicale di lesione del labbro, NAS
24.7↔	Applicazione di apparecchio ortodontico	27.44.10↔	Asportazione radicale di lesione del labbro con controllo istografico
24.91.00↔	Estensione o approfondimento del solco linguale o buccolabiale, NAS	27.44.20↔	Asportazione radicale di lesione cutanea del labbro con innesto o trasposizione di cute
24.91.10↔	Vestiboloplastica	27.44.99↔	Asportazione radicale di lesione del labbro, altro
24.91.11↔	Plastica del pavimento della bocca	27.49.00↔	Altra asportazione della bocca, NAS
24.91.99↔	Estensione o approfondimento del solco linguale o buccolabiale, altro	27.49.10↔	Asportazione della guancia
25.02↔	Biopsia aperta della lingua	27.49.11↔	Asportazione del pavimento della bocca
25.1↔	Asportazione o distruzione di lesione o tessuto della lingua	27.49.99↔	Altra asportazione della bocca, altro
25.59.00↔	Altri interventi di riparazione e di plastica sulla lingua, NAS	27.53↔	Chiusura di fistola della bocca
25.59.10↔	Ricostruzione plastica della lingua, NAS	27.54.00↔	Riparazione di schisi (congenita) del labbro, NAS
25.59.99↔	Altri interventi di riparazione e di plastica sulla lingua, altro	27.54.10↔	Labioplastica per schisi (congenita) del labbro
25.92↔	Frenulectomia linguale	27.54.11↔	Intervento secondario per schisi (congenita) del labbro
25.93↔	Lisi di aderenze della lingua	27.54.99↔	Riparazione di schisi (congenita) del labbro, altro
25.94↔	Altra glossotomia	27.55.00↔	Innesto a tutto spessore di cute su labbro e bocca, NAS
27.1↔	Incisione del palato	27.55.10↔	Piccolo innesto a tutto spessore su labbro e bocca
27.21.00↔	Biopsia del palato osseo, NAS	27.55.20↔	Ampio innesto a tutto spessore su labbro e bocca
27.21.20↔	Biopsia a cielo aperto (con incisione) del palato osseo		
27.21.99↔	Biopsia del palato osseo, altro		
27.22.00↔	Biopsia dell'ugola e del palato molle, NAS		
27.22.20↔	Biopsia a cielo aperto (con incisione) dell'ugola e del palato molle		
27.22.99↔	Biopsia dell'ugola e del palato molle, altro		
27.23.00↔	Biopsia del labbro, NAS		

27.55.99↔	Innesto a tutto spessore di cute su labbro e bocca, altro	86.4x.2a↔	Asportazione radicale di lesione della cute delle natiche con innesto o trasposizione di cute
27.58↔	Revisione di lembo peduncolato o libero o di innesto cutaneo libero di labbro e bocca	86.4x.2b↔	Asportazione radicale di lesione della cute delle estremità inferiori con innesto o trasposizione di cute
27.59.00↔	Altra ricostruzione plastica di labbro e bocca, NAS	86.4x.99↔	Asportazione radicale di lesione della cute, altro
27.59.10↔	Piccolo innesto cutaneo rigenerativo temporaneo nel labbro	86.69.10↔	Piccolo innesto cutaneo a spessore parziale nel capo (eccetto labbra e bocca)
27.59.11↔	Ampio innesto cutaneo rigenerativo temporaneo nel labbro	86.69.11↔	Piccolo innesto cutaneo a spessore parziale nel collo
27.59.20↔	Piccola copertura dei tessuti molli del labbro con cheratinociti coltivati	86.69.12↔	Ampio innesto cutaneo a spessore parziale nella spalla e nel braccio
27.59.21↔	Ampia copertura dei tessuti molli del labbro con cheratinociti coltivati	86.69.13↔	Piccolo innesto cutaneo a spessore parziale nell'avambraccio
27.59.30↔	Piccola copertura temporanea dei tessuti molli del labbro mediante combinazione di varie procedure	86.69.15↔	Piccolo innesto cutaneo a spessore parziale nella parete toracica e nel dorso
27.59.31↔	Ampia copertura temporanea dei tessuti molli del labbro mediante combinazione di varie procedure	86.69.16↔	Piccolo innesto cutaneo a spessore parziale nella regione addominale
27.59.41↔	Altra ricostruzione plastica di labbro e bocca con lembo a distanza peduncolato	86.69.17↔	Piccolo innesto cutaneo a spessore parziale nella regione inguinale e genitale
27.59.50↔	Distacco del peduncolo dopo plastica cutanea del labbro	86.69.18↔	Piccolo innesto cutaneo a spessore parziale nella coscia e nella gamba
27.59.60↔	Inserzione di espansore tissutale nel labbro	86.69.19↔	Piccolo innesto cutaneo a spessore parziale in altra sede
27.59.99↔	Altra ricostruzione plastica di labbro e bocca, altro	86.69.1a↔	Piccolo innesto cutaneo a spessore parziale nel piede
27.71↔	Incisione dell'ugola	86.69.20↔	Ampio innesto cutaneo a spessore parziale nel capo (eccetto labbra e bocca)
27.72↔	Asportazione dell'ugola	86.69.21↔	Ampio innesto cutaneo a spessore parziale nel collo
27.79↔	Altri interventi sull'ugola	86.69.22↔	Ampio innesto cutaneo a spessore parziale nella spalla e nel braccio
27.92↔	Incisione della bocca, struttura non specificata	86.69.23↔	Ampio innesto cutaneo a spessore parziale nell'avambraccio
27.99↔	Altri interventi sul cavo orale	86.69.25↔	Ampio innesto cutaneo sottile nella parete toracica e nel dorso
86.4x.00↔	Asportazione radicale di lesione della cute, NAS	86.69.26↔	Ampio innesto cutaneo a spessore parziale nella regione addominale
86.4x.10↔	Asportazione radicale di lesione della cute del capo con controllo istografico	86.69.27↔	Ampio innesto cutaneo a spessore parziale nella regione inguinale e genitale
86.4x.11↔	Asportazione radicale di lesione della cute del collo con controllo istografico	86.69.28↔	Ampio innesto cutaneo a spessore parziale nelle natiche
86.4x.13↔	Asportazione radicale di lesione della cute dell'avambraccio e della mano con controllo istografico	86.69.29↔	Ampio innesto cutaneo a spessore parziale in altra sede
86.4x.17↔	Asportazione radicale di lesione della cute della regione inguinale e genitale e delle natiche con controllo istografico	86.69.2a↔	Ampio innesto cutaneo a spessore parziale nella coscia e nella gamba
86.4x.18↔	Asportazione radicale di lesione della cute delle estremità inferiori con controllo istografico	86.69.2b↔	Ampio innesto cutaneo a spessore parziale nel piede
86.4x.19↔	Asportazione radicale di lesione della cute di altra localizzazione con controllo istografico	86.83.00↔	Intervento di plastica riduttiva e liposuzione, NAS
86.4x.20↔	Asportazione radicale di lesione della cute del capo con innesto o trasposizione di cute	86.83.09↔	Intervento di plastica riduttiva e liposuzione, altro
86.4x.21↔	Asportazione radicale di lesione della cute del collo con innesto o trasposizione di cute	86.83.11↔	Intervento di plastica riduttiva su capo e collo
86.4x.22↔	Asportazione radicale di lesione della cute di spalla e ascella con innesto o trasposizione di cute	86.83.12↔	Intervento di plastica riduttiva su spalla e braccio
86.4x.23↔	Asportazione radicale di lesione della cute di braccio e gomito con innesto o trasposizione di cute	86.83.13↔	Intervento di plastica riduttiva sull'avambraccio
86.4x.24↔	Asportazione radicale di lesione della cute dell'avambraccio con innesto o trasposizione di cute	86.83.14↔	Intervento di plastica riduttiva sulla mano
86.4x.25↔	Asportazione radicale di lesione della cute della mano con innesto o trasposizione di cute	86.83.1a↔	Intervento di plastica riduttiva sull'addome
86.4x.26↔	Asportazione radicale di lesione della cute della parete toracica e del dorso con innesto o trasposizione di cute	86.83.1b↔	Intervento di plastica riduttiva su schiena o fianchi
86.4x.27↔	Asportazione radicale di lesione della cute della regione addominale con innesto o trasposizione di cute	86.83.1c↔	Intervento di plastica riduttiva sincrono su addome, fianchi nonché schiena
86.4x.28↔	Asportazione radicale di lesione della cute della regione inguinale e genitale con innesto o trasposizione di cute	86.83.1d↔	Intervento di plastica riduttiva sulla regione inguinale e genitale
86.4x.29↔	Asportazione radicale di lesione della cute di altra localizzazione con innesto o trasposizione di cute	86.83.1e↔	Intervento di plastica riduttiva sulle natiche
		86.83.1f↔	Intervento di plastica riduttiva sulla coscia
		86.83.1g↔	Intervento di plastica riduttiva su gamba e piede
		86.83.21↔	Aspirazione di tessuto adiposo
		86.83.22↔	Liposuzione per trapianto

### Procedura D30-3

06.09.00↔	Incisione della regione tiroidea, NAS	18.21.11↔	Asportazione di fistola preauricolare o di seno preauricolare, con controllo istografico
06.09.10↔	Incisione della regione tiroidea, senza ulteriori misure	18.21.99↔	Asportazione di fistola preauricolare o di seno preauricolare, altro
06.09.11↔	Incisione della regione tiroidea, drenaggio	18.31.00↔	Asportazione radicale di lesione dell'orecchio esterno, NAS
06.09.99↔	Incisione della regione tiroidea, altro	18.31.10↔	Asportazione radicale di lesione dell'orecchio esterno o del meato uditivo esterno o resezione parziale del padiglione auricolare, senza controllo istografico
06.91↔	Sezione dell'istmo tiroideo	18.31.11↔	Asportazione radicale di lesione dell'orecchio esterno o del meato uditivo esterno o resezione parziale del padiglione auricolare, con controllo istografico
09.3↔	Altri interventi sulla ghiandola lacrimale	18.31.19↔	Asportazione radicale di lesione dell'orecchio esterno, altro
09.6↔	Asportazione del sacco e delle vie lacrimali		
09.81↔	Dacriocistorinostomia [DCR]		
18.21.00↔	Asportazione di fistola preauricolare o di seno preauricolare, NAS		
18.21.10↔	Asportazione di fistola preauricolare o di seno preauricolare, senza controllo istografico		

18.6x.00↔	Ricostruzione del canale uditivo esterno, NAS	19.9x.13↔	Ricostruzione dell'orecchio medio
18.6x.10↔	Allargamento del canale uditivo esterno	19.9x.14↔	Chiusura di fistola mastoidea
18.6x.20↔	Ricostruzione di canale uditivo esterno (preesistente)	19.9x.19↔	Interventi microchirurgici sull'orecchio medio, altro
18.6x.30↔	Costruzione di canale uditivo esterno (non preesistente, atresia)	19.9x.99↔	Altra riparazione dell'orecchio medio, altro
18.6x.99↔	Ricostruzione del canale uditivo esterno, altro	20.51.00↔	Asportazione di lesione dell'orecchio medio, NAS
18.71.00↔	Ricostruzione di padiglione auricolare, NAS	20.51.10↔	Asportazione di lesione della cavità timpanica
18.71.10↔	Ricostruzione di padiglione auricolare, parziale, NAS	20.51.11↔	Asportazione di lesione dall'apice della piramide petrosa
18.71.11↔	Ricostruzione di padiglione auricolare, parziale con espansore tissutale	20.51.12↔	Asportazione di lesione dell'otobase
18.71.12↔	Ricostruzione di padiglione auricolare, parziale con lembo galeale	20.51.99↔	Asportazione di lesione dell'orecchio medio, altro
18.71.13↔	Ricostruzione di padiglione auricolare, parziale con innesto di cartilagine	20.61.00↔	Fenestrazione dell'orecchio interno (iniziale), NAS
18.71.14↔	Ricostruzione di padiglione auricolare, parziale con lembo microvascolare	20.61.10↔	Fenestrazione dell'orecchio interno, senza impianto di protesi (procedura iniziale)
18.71.19↔	Ricostruzione di padiglione auricolare, parziale, altro	20.61.99↔	Fenestrazione dell'orecchio interno (iniziale), altro
18.71.20↔	Ricostruzione di padiglione auricolare, totale, NAS	20.62.00↔	Revisione di fenestrazione dell'orecchio interno, NAS
18.71.21↔	Ricostruzione di padiglione auricolare, totale con espansore tissutale	20.62.10↔	Revisione di fenestrazione dell'orecchio interno, senza impianto di protesi
18.71.22↔	Ricostruzione di padiglione auricolare, totale con lembo galeale	20.62.99↔	Revisione di fenestrazione dell'orecchio interno, altro
18.71.23↔	Ricostruzione di padiglione auricolare, totale con innesto di cartilagine	20.8↔	Interventi sulla tuba di Eustachio
18.71.24↔	Ricostruzione di padiglione auricolare, totale con lembo microvascolare	20.91↔	Timpanosimpatectomia
18.71.29↔	Ricostruzione di padiglione auricolare, totale, altro	20.99.00↔	Altri interventi sull'orecchio medio e interno, NAS
18.71.30↔	Impianto di materiale alloplastico nella ricostruzione di padiglione auricolare	20.99.10↔	Impianto di ancoraggio osseo nella rocca petrosa, nell'orecchio medio o interno
18.71.99↔	Ricostruzione di padiglione auricolare, altro	20.99.20↔	Chiusura di fistola del labirinto
18.72↔	Reimpianto di orecchio amputato	20.99.30↔	Rimozione di impianto cocleare o di apparecchio acustico impiantabile
19.0↔	Mobilizzazione della staffa	20.99.99↔	Altri interventi sull'orecchio medio e interno, altro
19.11↔	Stapedectomia e stapedoplastica con protesi di staffa	28.7x.00↔	Controllo di emorragia dopo tonsillectomia e adenoidectomia, NAS
19.21↔	Revisione di stapedotomia, stapedectomia e stapedoplastica con sostituzione dell'incudine	28.7x.10↔	Controllo di emorragia dopo tonsillectomia
19.4↔	Miringoplastica	28.7x.11↔	Controllo di emorragia dopo adenoidectomia
19.6↔	Revisione di timpanoplastica	28.7x.99↔	Controllo di emorragia dopo tonsillectomia e adenoidectomia, altro
19.9x.00↔	Altra riparazione dell'orecchio medio, NAS	30.21↔	Epiglottidectomia
19.9x.10↔	Interventi microchirurgici sull'orecchio medio, NAS	31.45↔	Biopsia aperta della laringe o trachea
19.9x.11↔	Riduzione di cavità timpanomastoidea	31.61↔	Sutura di lacerazione della laringe
19.9x.12↔	Riparazione dell'orecchio medio, reimpianto, riparazione della parete posteriore del meato uditivo	31.62↔	Chiusura di fistola della laringe
		31.63↔	Revisione di laringostomia
		31.64↔	Riparazione di frattura della laringe
		31.75↔	Ricostruzione della trachea e costruzione di laringe artificiale

**ADRG D35****Interventi su naso e seni paranasali per neoplasie maligne**

Diagnosi principale nella tabella D35-1 e Procedura nella tabella D35-2

**DRG D35Z****Interventi su naso e seni paranasali per neoplasie maligne**03  
D35**Diagnosi principale D35-1**

C30.0	Tumore Maligno: Cavità nasale	C31.3	Tumore Maligno: Seno sfenoidale
C30.1	Tumore Maligno: Orecchio medio	C31.8	Tumore Maligno: lesione sconfinante a più zone contigue dei seni paranasali
C31.0	Tumore Maligno: Seno mascellare	C31.9	Tumore Maligno: Seno paranasale non specificato
C31.1	Tumore Maligno: Seno etmoidale		
C31.2	Tumore Maligno: Seno frontale		

**Procedura D35-2**

21.31.10↔	Asportazione locale di lesione endonasale, approccio endonasale	21.4x.21↔	Resezione del naso, subtotale, con controllo istografico
21.31.12↔	Distruzione di lesione endonasale	21.4x.30↔	Resezione del naso, totale, senza controllo istografico
21.32.10↔	Asportazione o distruzione locale di altra lesione del naso, senza controllo istografico	21.4x.31↔	Resezione del naso, totale, con controllo istografico
21.32.11↔	Asportazione o distruzione locale di altra lesione del naso, con controllo istografico	21.4x.99↔	Altra resezione del naso
21.4x.00↔	Resezione del naso, NAS	21.83.00↔	Ricostruzione totale del naso, NAS
21.4x.10↔	Resezione del naso, parziale, senza controllo istografico	21.83.10↔	Rinosettoplastica con correzione di cartilagine o osso, con innesti autologhi locali
21.4x.11↔	Resezione del naso, parziale, con controllo istografico	21.83.11↔	Rinosettoplastica con correzione di cartilagine o osso, con innesti autologhi distali, trapianti allogenici o xenogenici
21.4x.20↔	Resezione del naso, subtotale, senza controllo istografico	21.83.12↔	Rinosettoplastica con correzione di osso e cartilagine

21.83.20↔	Ricostruzione totale del naso con impianto di materiale alloplastico	21.88.10↔	Plastica del setto, ispessimento del setto
21.83.99↔	Ricostruzione totale del naso, altro	21.88.11↔	Plastica del setto, Riparazione di scorrimento del setto con lembo mucoso scorrevole
21.84↔	Revisione di rinoplastica	21.88.12↔	Plastica del setto, Correzione plastica senza resezione
21.85↔	Rinoplastica di ingrandimento	21.88.13↔	Plastica del setto, Correzione plastica con resezione
21.86.00↔	Rinoplastica delle parti molli, NAS	21.88.14↔	Plastica del setto, Ricostruzione plastica del setto nasale, con innesto autologo locale (controlaterale)
21.86.10↔	Rinoplastica delle parti molli, naso esterno	21.88.15↔	Plastica del setto, Ricostruzione plastica del setto nasale, con innesti autologhi distali, trapianti allogenici o xenogenici
21.86.11↔	Rinoplastica con lembo locale o distale	21.88.99↔	Altra plastica del setto, altro
21.86.99↔	Rinoplastica delle parti molli, altro	21.89↔	Altri interventi di riparazione e di plastica del naso
21.87↔	Altra rinoplastica		
21.88.00↔	Altra plastica del setto, NAS		

**ADRG D38****Interventi complessi e molto complessi sul naso**

Almeno una Procedura nella tabella D38-1

**DRG D38A****Interventi molto complessi sul naso**

Procedura nella tabella D38-2

**DRG D38B****Interventi complessi sul naso****Procedura D38-1**

21.07↔	Controllo di epistassi mediante asportazione della mucosa nasale e innesto di cute del setto e della parete laterale del naso	21.83.99↔	Ricostruzione totale del naso, altro
21.31.10↔	Asportazione locale di lesione endonasale, approccio endonasale	21.84↔	Revisione di rinoplastica
21.31.12↔	Distruzione di lesione endonasale	21.85↔	Rinoplastica di ingrandimento
21.4x.00↔	Resezione del naso, NAS	21.86.00↔	Rinoplastica delle parti molli, NAS
21.4x.10↔	Resezione del naso, parziale, senza controllo istografico	21.86.10↔	Rinoplastica delle parti molli, naso esterno
21.4x.11↔	Resezione del naso, parziale, con controllo istografico	21.86.11↔	Rinoplastica con lembo locale o distale
21.4x.20↔	Resezione del naso, subtotale, senza controllo istografico	21.86.99↔	Rinoplastica delle parti molli, altro
21.4x.21↔	Resezione del naso, subtotale, con controllo istografico	21.87↔	Altra rinoplastica
21.4x.30↔	Resezione del naso, totale, senza controllo istografico	21.88.00↔	Altra plastica del setto, NAS
21.4x.31↔	Resezione del naso, totale, con controllo istografico	21.88.10↔	Plastica del setto, ispessimento del setto
21.4x.99↔	Altra resezione del naso	21.88.11↔	Plastica del setto, Riparazione di scorrimento del setto con lembo mucoso scorrevole
21.5↔	Resezione sottomucosa del setto nasale	21.88.12↔	Plastica del setto, Correzione plastica senza resezione
21.82↔	Chiusura di fistola nasale	21.88.13↔	Plastica del setto, Correzione plastica con resezione
21.83.00↔	Ricostruzione totale del naso, NAS	21.88.14↔	Plastica del setto, Ricostruzione plastica del setto nasale, con innesto autologo locale (controlaterale)
21.83.10↔	Rinosettoplastica con correzione di cartilagine o osso, con innesti autologhi locali	21.88.15↔	Plastica del setto, Ricostruzione plastica del setto nasale, con innesti autologhi distali, trapianti allogenici o xenogenici
21.83.11↔	Rinosettoplastica con correzione di cartilagine o osso, con innesti autologhi distali, trapianti allogenici o xenogenici	21.88.99↔	Altra plastica del setto, altro
21.83.12↔	Rinosettoplastica con correzione di osso e cartilagine	21.99.10↔	Resezione monolaterale di atresia coanale, transnasale per via endoscopica
21.83.20↔	Ricostruzione totale del naso con impianto di materiale alloplastico	21.99.20↔	Resezione bilaterale di atresia coanale, transnasale per via endoscopica

**Procedura D38-2**

21.31.10↔	Asportazione locale di lesione endonasale, approccio endonasale	21.83.10↔	Rinosettoplastica con correzione di cartilagine o osso, con innesti autologhi locali
21.31.12↔	Distruzione di lesione endonasale	21.83.11↔	Rinosettoplastica con correzione di cartilagine o osso, con innesti autologhi distali, trapianti allogenici o xenogenici
21.4x.00↔	Resezione del naso, NAS	21.83.12↔	Rinosettoplastica con correzione di osso e cartilagine
21.4x.10↔	Resezione del naso, parziale, senza controllo istografico	21.83.20↔	Ricostruzione totale del naso con impianto di materiale alloplastico
21.4x.11↔	Resezione del naso, parziale, con controllo istografico	21.83.99↔	Ricostruzione totale del naso, altro
21.4x.20↔	Resezione del naso, subtotale, senza controllo istografico	21.84↔	Revisione di rinoplastica
21.4x.21↔	Resezione del naso, subtotale, con controllo istografico	21.85↔	Rinoplastica di ingrandimento
21.4x.30↔	Resezione del naso, totale, senza controllo istografico	21.87↔	Altra rinoplastica
21.4x.31↔	Resezione del naso, totale, con controllo istografico		
21.4x.99↔	Altra resezione del naso		
21.83.00↔	Ricostruzione totale del naso, NAS		

**ADRG D39 Altri interventi sul naso**

Procedura nella tabella D39-1

**DRG D39Z Altri interventi sul naso****Procedura D39-1**

21.1↔	Incisione del naso	21.69.99↔	Altra turbinectomia, altro
21.32.10↔	Asportazione o distruzione locale di altra lesione del naso, senza controllo istografico	21.89↔	Altri interventi di riparazione e di plastica del naso
21.32.11↔	Asportazione o distruzione locale di altra lesione del naso, con controllo istografico	21.91↔	Lisi di aderenze del naso
21.61↔	Turbinectomia mediante diatermia o criochirurgia	21.99.00↔	Altri interventi sul naso, NAS
21.62↔	Frattura dei turbinati	21.99.99↔	Altri interventi sul naso, altro
21.69.00↔	Altra turbinectomia, NAS	29.12.00↔	Biopsia faringea, NAS
21.69.10↔	Turbinotomia e asportazione delle estremità posteriori	29.12.20↔	Biopsia a cielo aperto dell'ipofaringe
21.69.11↔	Resezione sottomucosa (turbinoplastica)	29.12.30↔	Biopsia a cielo aperto della nasofaringe
21.69.12↔	Altri interventi sul turbinato nasale inferiore	29.12.99↔	Biopsia faringea, altro

**ADRG D40 Estrazione e riparazione di dente**

Diagnosi principale nella tabella D40-1 e Procedura nella tabella D40-2

**DRG D40Z Estrazione e riparazione di dente****Diagnosi principale D40-1**

B00.2	Gengivostomatite e faringotonsillite erpetiche	K04.0	Pulpite
B37.0	Stomatite da candida	K04.1	Necrosi della polpa
D10.0	Tumore benigno: Labbro	K04.2	Degenerazione della polpa
D10.1	Tumore benigno: Lingua	K04.3	Formazione di tessuto duro anormale nella polpa
D10.2	Tumore benigno: Pavimento della bocca	K04.4	Periodontite apicale acuta di origine pulpare
D10.3	Tumore benigno: Altre e non specificate parti della bocca	K04.5	Periodontite apicale cronica
D16.5	Tumore benigno: Mandibola	K04.6	Ascesso periapicale con fistola
K00.0	Anodontia	K04.7	Ascesso periapicale senza fistola
K00.1	Denti soprannumerari	K04.8	Cisti radicolare
K00.2	Anomalie di forma e volume	K04.9	Altre e non specificate malattie della polpa e dei tessuti periapicali
K00.3	Chiazzaatura dello smalto dentale	K05.0	Gengivite acuta
K00.4	Anomalie nella formazione dei denti	K05.1	Gengivite cronica
K00.5	Anomalie ereditarie della struttura dei denti non classificate altrove	K05.2	Periodontite acuta
K00.6	Anomalie dell'eruzione dentaria	K05.3	Periodontite cronica
K00.7	Sindrome della dentizione	K05.4	Periodontosi
K00.8	Altri disturbi dello sviluppo dei denti	K05.5	Altre periodontopatie
K00.9	Disturbo dello sviluppo dei denti non specificato	K05.6	Periodontopatia non specificata
K01.0	Denti inclusi ["embedded"]	K06.0	Retrazione gengivale
K01.1	Dente ritenuto ["impacted"]	K06.1	Iperplasia gengivale
K02.0	Carie limitata allo smalto	K06.2	Lesioni della gengiva e della cresta alveolare edentula associate a traumatismi
K02.1	Carie della dentina	K06.8	Altri disturbi, specificati, della gengiva e della cresta alveolare edentula
K02.2	Carie del cemento	K06.9	Malattia della gengiva e della cresta alveolare edentula, non specificata
K02.3	Carie dentaria arrestata nel suo decorso	K07.0	Gravi anomalie di dimensione dei mascellari
K02.4	Odontoclasia	K07.1	Anomalie del rapporto tra mascellare e base del cranio
K02.5	Carie con esposizione della polpa	K07.2	Anomalie dei rapporti delle arcate dentarie
K02.8	Altre carie dentarie	K07.3	Anomalie di posizione dei denti
K02.9	Carie dentaria non specificata	K07.4	Malocclusione non specificata
K03.0	Attrito eccessivo dei denti	K07.5	Anomalie odontofacciali funzionali
K03.1	Abrasiono dentale	K07.6	Disturbi dell'articolazione temporo-mandibolare
K03.2	Erosione dentale	K07.8	Altre anomalie odontofacciali
K03.3	Riassorbimento patologico dei denti	K07.9	Anomalia odontofacciale non specificata
K03.4	Ipercementosi	K08.0	Disgregazione dei denti da cause sistemiche
K03.5	Anchilosi dei denti	K08.1	Perdita di denti da accidente, estrazione o periodontopatie locali
K03.6	Depositi [accrezioni] dentali	K08.2	Atrofia della cresta alveolare edentula
K03.7	Modificazioni post-eruttive del colore dei tessuti duri dentali		
K03.8	Altre malattie specificate dei tessuti duri dentali		
K03.9	Malattia dei tessuti duri dentali non specificata		

K08.3	Ritenzione di radice dentale	Q35.1	Schisi del palato duro
K08.81	Frattura di dente patologica	Q35.3	Schisi del palato molle
K08.88	Altri disturbi specificati dei denti e delle loro strutture di sostegno	Q35.5	Schisi del palato duro con schisi del palato molle
K08.9	Disturbo dei denti e delle loro strutture di sostegno, non specificato	Q35.7	Schisi dell'ugola
K09.0	Cisti odontogene legate allo sviluppo	Q35.9	Schisi del palato non specificata
K09.1	Cisti dello sviluppo (non odontogene) della regione orale	Q36.0	Schisi del labbro, bilaterale
K09.2	Altre cisti dei mascellari	Q36.1	Schisi del labbro, mediana
K09.8	Altre cisti della regione orale non classificate altrove	Q36.9	Schisi del labbro, unilaterale
K09.9	Cisti della regione orale non specificata	Q37.0	Schisi del palato duro con cheiloschisi bilaterale
K10.0	Disturbi di sviluppo dei mascellari	Q37.1	Schisi del palato duro con cheiloschisi unilaterale
K10.1	Granuloma a cellule giganti, centrale	Q37.2	Schisi del palato molle con cheiloschisi bilaterale
K10.20	Ascesso mascellare senza menzione di diffusione alla zona retromascellare o alla fossa canina	Q37.3	Schisi del palato molle con cheiloschisi unilaterale
K10.21	Ascesso mascellare con menzione di diffusione alla zona retromascellare o alla fossa canina	Q37.4	Schisi del palato duro e del palato molle con cheiloschisi bilaterale
K10.28	Altre malattie infiammatorie specificate dei mascellari	Q37.5	Schisi del palato duro e del palato molle con cheiloschisi unilaterale
K10.29	Malattia infiammatoria dei mascellari, non specificata	Q37.8	Palatoschisi con cheiloschisi bilaterale non specificata
K10.3	Alveolite dei mascellari	Q37.9	Palatoschisi con cheiloschisi unilaterale non specificata
K10.8	Altre malattie specificate dei mascellari	Q38.0	Malformazioni congenite delle labbra non classificate altrove
K10.9	Malattia dei mascellari non specificata	Q38.1	Anchiloglossia
K12.0	Afte orali ricorrenti	Q38.2	Macroglossia
K12.1	Altri tipi di stomatite	Q38.3	Altre malformazioni congenite della lingua
K12.20	Cellulite (del pavimento) orale	Q38.4	Malformazioni congenite delle ghiandole e dei dotti salivari
K12.21	Ascesso sottomandibolare senza menzione di diffusione al mediastino, alla zona parafaringea o cervicale	Q38.5	Malformazioni congenite del palato non classificate altrove
K12.22	Ascesso sottomandibolare con diffusione al mediastino, alla zona parafaringea o cervicale	Q38.6	Altre malformazioni congenite della bocca
K12.23	Ascesso alla guancia	S01.42	Ferita aperta: Area mascellare
K12.28	Altra cellulite e ascesso della bocca	S01.43	Ferita aperta: Area mandibolare
K12.29	Cellulite e ascesso della bocca, non specificata	S01.50	Ferita aperta: Bocca, parte non specificata
K12.3	Mucosite orale (ulcerativa)	S01.51	Ferita aperta: Labbro
K13.0	Malattie delle labbra	S01.52	Ferita aperta: Mucosa della guancia
K13.1	Morsicatura della guancia e del labbro	S01.53	Ferita aperta: Gengiva (processo alveolare)
K13.2	Leucoplachia ed altre alterazioni dell'epitelio orale, inclusa la lingua	S01.54	Ferita aperta: Lingua e pavimento orale
K13.3	Tricoleucoplachia	S01.55	Ferita aperta: Palato
K13.4	Granuloma e lesioni simil-granulomatose della mucosa orale	S01.59	Ferita aperta: Altre e multiple parti del labbro e della cavità orale
K13.5	Fibrosi orale sottomucosa	S02.4	Frattura dello zigomatico e del mascellare superiore
K13.6	Iperplasia irritativa della mucosa orale	S02.5	Frattura di dente
K13.7	Altre e non specificate lesioni della mucosa orale	S02.60	Frattura della mandibola: Parte non specificata
K14.0	Glossite	S02.61	Frattura della mandibola: Processo condileo
K14.1	Lingua geografica	S02.62	Frattura della mandibola: Sottocondiloidea
K14.2	Glossite romboide mediana	S02.63	Frattura della mandibola: Processo coronoideo
K14.3	Ipertrofia delle papille linguali	S02.64	Frattura della mandibola: Ramo mandibolare, parte non specificata
K14.4	Atrofia delle papille linguali	S02.65	Frattura della mandibola: Angolo mandibolare
K14.5	Lingua plicata	S02.66	Frattura della mandibola: Sinfisi mandibolare
K14.6	Glossodinia	S02.67	Frattura della mandibola: Parte alveolare
K14.8	Altre malattie della lingua	S02.68	Frattura della mandibola: Corpo mandibolare, altre e non specificate parti
K14.9	Malattia della lingua non specificata	S02.69	Frattura della mandibola: Parti multiple
Q18.4	Macrostomia	S03.0	Lussazione di osso mascellare
Q18.5	Microstomia	S03.2	Lussazione di dente
Q18.6	Macrocheilia	S03.4	Distorsione e distrazione di mascellare
Q18.7	Microcheilia	T18.0	Corpo estraneo nella bocca

## Procedura D40-2

23.01†↔	Estrazione di dente deciduo	23.5x.00†↔	Impianto di dente, NAS
23.09†↔	Estrazione di altro dente	23.5x.10†↔	Impianto di dente, endosseo
23.11†↔	Estrazione di radice residua	23.5x.11†↔	Impianto di dente, subperiostale
23.19†↔	Altra estrazione chirurgica di dente	23.5x.12†↔	Impianto di dente, Reimpianto e trapianto di dente
23.2†↔	Ricostruzione di dente mediante otturazione	23.5x.99†↔	Impianto di dente, altro
23.3†↔	Ricostruzione di dente mediante intarsio	23.70†↔	Terapia canalare, NAS
23.41†↔	Applicazione di corona	23.71†↔	Terapia canalare con irrigazione
23.42†↔	Inserzione di ponte fisso	27.0†↔	Drenaggio della faccia e del pavimento della bocca

**ADRG D60****Neoplasie maligne di orecchio, naso, bocca e gola**

Diagnosi principale nella tabella D60-1

**DRG D60A****Neoplasie maligne di orecchio, naso, bocca e gola, più di un giorno di degenza, con CC estremamente gravi**

Durata del soggiorno &gt; 1 giorno e PCCL &gt; 3

**DRG D60B****Neoplasie maligne di orecchio, naso, bocca e gola, un giorno di degenza o senza CC estremamente gravi****Diagnosi principale D60-1**

C00.0	Tumore Maligno: Labbro superiore, zona vermiglio-cutanea	C10.0	Tumore Maligno: vallecola epiglottica
C00.1	Tumore Maligno: Labbro inferiore, zona vermiglio-cutanea	C10.1	Tumore Maligno: Faccia anteriore dell'epiglottide
C00.2	Tumore Maligno: Labbro, zona vermiglio-cutanea, non specificato	C10.2	Tumore Maligno: Parete laterale dell'orofaringe
C00.3	Tumore Maligno: Labbro superiore, zona mucosa	C10.3	Tumore Maligno: Parete posteriore dell'orofaringe
C00.4	Tumore Maligno: Labbro inferiore, zona mucosa	C10.4	Tumore Maligno: Residuo di Fessura branchiale
C00.5	Tumore Maligno: Labbro non specificato, zona mucosa	C10.8	Tumore Maligno: lesione sconfinante a più zone contigue dell'orofaringe
C00.6	Tumore Maligno: Commissura labiale	C10.9	Tumore Maligno: Orofaringe non specificata
C00.8	Tumore Maligno: lesione sconfinante a più zone contigue del labbro	C11.0	Tumore Maligno: Parete superiore della rinofaringe
C00.9	Tumore Maligno: Labbro non specificato	C11.1	Tumore Maligno: Parete posteriore della rinofaringe
C01	Tumore maligno della base della lingua	C11.2	Tumore Maligno: Parete laterale della rinofaringe
C02.0	Tumore Maligno: Faccia dorsale della lingua	C11.3	Tumore Maligno: Parete anteriore della rinofaringe
C02.1	Tumore Maligno: Bordo della lingua	C11.8	Tumore Maligno: lesione sconfinante a più zone contigue della rinofaringe
C02.2	Tumore Maligno: Faccia ventrale della lingua	C11.9	Tumore Maligno: Rinofaringe non specificata
C02.3	Tumore Maligno: Due terzi anteriori della lingua, parte non specificata	C12	Tumore maligno del seno piriforme
C02.4	Tumore Maligno: Tonsilla linguale	C13.0	Tumore Maligno: Regione retrocricoidea
C02.8	Tumore Maligno: lesione sconfinante a più zone contigue della lingua	C13.1	Tumore Maligno: Plica ariepiglottica, faccia ipofaringea
C02.9	Tumore Maligno: Lingua non specificata	C13.2	Tumore Maligno: Parete posteriore dell'ipofaringe
C03.0	Tumore Maligno: Gengiva superiore	C13.8	Tumore Maligno: lesione sconfinante a più zone contigue dell'ipofaringe
C03.1	Tumore Maligno: Gengiva inferiore	C13.9	Tumore Maligno: Ipofaringe non specificata
C03.9	Tumore Maligno: Gengiva non specificata	C14.0	Tumore Maligno: Faringe non specificata
C04.0	Tumore Maligno: Pavimento orale anteriore	C14.2	Tumore Maligno: Anello di Waldeyer
C04.1	Tumore Maligno: Pavimento orale laterale	C14.8	Tumore Maligno: lesione sconfinante a più zone contigue del labbro, della cavità orale e della faringe
C04.8	Tumore Maligno: lesione sconfinante a più zone contigue del pavimento orale	C30.0	Tumore Maligno: Cavità nasale
C04.9	Tumore Maligno: Pavimento orale non specificato	C30.1	Tumore Maligno: Orecchio medio
C05.0	Tumore Maligno: Palato duro	C31.0	Tumore Maligno: Seno mascellare
C05.1	Tumore Maligno: Palato molle	C31.1	Tumore Maligno: Seno etmoidale
C05.2	Tumore Maligno: Ugola	C31.2	Tumore Maligno: Seno frontale
C05.8	Tumore Maligno: lesione sconfinante a più zone contigue del palato	C31.3	Tumore Maligno: Seno sfenoidale
C05.9	Tumore Maligno: Palato non specificato	C31.8	Tumore Maligno: lesione sconfinante a più zone contigue dei seni paranasali
C06.0	Tumore Maligno: Mucosa della guancia	C31.9	Tumore Maligno: Seno paranasale non specificato
C06.1	Tumore Maligno: Vestibolo della bocca	C32.0	Tumore Maligno: Glottide
C06.2	Tumore Maligno: regione retromolare	C32.1	Tumore Maligno: Regione sopraglottica della laringe
C06.8	Tumore Maligno: lesione sconfinante a più zone contigue di altre e non specificate parti della bocca	C32.2	Tumore Maligno: Regione sottoglottica della laringe
C06.9	Tumore Maligno: Bocca non specificata	C32.3	Tumore Maligno: Cartilagine laringea
C07	Tumore maligno della parotide	C32.8	Tumore Maligno: lesione sconfinante a più zone contigue della laringe
C08.0	Tumore Maligno: Ghiandola sottomandibolare	C32.9	Tumore Maligno: Laringe non specificata
C08.1	Tumore Maligno: Ghiandola sottolinguale	C39.0	Tumore Maligno: Vie respiratorie superiori, parte non specificata
C08.8	Tumore Maligno: lesione sconfinante a più zone contigue delle ghiandole salivari maggiori	C46.2	Sarcoma di Kaposi del palato
C08.9	Tumore Maligno: Ghiandola salivare maggiore non specificata	C76.0	Tumore maligno di altra e mal definita sede: Testa, faccia e collo
C09.0	Tumore Maligno: Fossa tonsillare	D00.0	Carcinoma in situ: Labbro, cavità orale e faringe
C09.1	Tumore Maligno: Pilastro tonsillare (anteriore) (posteriore)	D02.0	Carcinoma in situ: Laringe
C09.8	Tumore Maligno: lesione sconfinante a più zone contigue della tonsilla	D37.0	Tumori di comportamento incerto o sconosciuto: Labbra, cavità orale e faringe
C09.9	Tumore Maligno: Tonsilla non specificata	D38.0	Tumori di comportamento incerto o sconosciuto: Laringe
		H60.2	Otite esterna maligna

**ADRG D61 Alterazioni dell'equilibrio (vertigine)**

Diagnosi principale nella tabella D61-1

**DRG D61A Alterazioni dell'equilibrio (vertigine) con tinnitus, con CC estremamente gravi o alterazioni dell'equilibrio complesse**

Diagnosi principale nella tabella D61-2 o PCCL &gt; 3

**DRG D61B Alterazioni dell'equilibrio (vertigine) con perdita dell'udito, eccetto alterazioni dell'equilibrio complesse, senza CC estremamente gravi****Diagnosi principale D61-1**

H81.0	Malattia di Ménière	H83.0	Labirintite
H81.1	Vertigine parossistica benigna	H83.2	Disfunzione labirintica
H81.2	Neurite vestibolare	H91.0	Perdita uditiva da ototossicità
H81.3	Altra vertigine periferica	H91.2	Perdita uditiva improvvisa idiopatica
H81.4	Vertigine di origine centrale	H93.1	Tinnito
H81.8	Altri disturbi della funzione vestibolare	H93.3	Disturbi del nervo acustico
H81.9	Disturbo della funzione vestibolare non specificato	R42	Vertigine

**Diagnosi principale D61-2**

H81.4	Vertigine di origine centrale	H93.1	Tinnito
H83.0	Labirintite	H93.3	Disturbi del nervo acustico
H83.2	Disfunzione labirintica		

**ADRG D62 Epistassi od otite media / infezioni delle vie aeree superiori ed età > 2 anni**

Diagnosi principale nella tabella D62-1 o Diagnosi principale nella tabella D62-2 e Età &gt; 2 anni

**DRG D62A Epistassi od otite media o infezioni delle vie aeree superiori ed età > 2 anni, età < 10 anni**

Età &lt; 10 anni

**DRG D62B Epistassi od otite media o infezioni delle vie aeree superiori ed età > 2 anni****Diagnosi principale D62-1**

R04.0	Epistassi
-------	-----------

**Diagnosi principale D62-2**

A54.5	Faringite gonococcica	H70.2	Petrosite
A56.4	Infezione da Chlamydiae della faringe	H70.9	Mastoidite non specificata
A69.0	Stomatite ulcerativa necrotizzante	H73.0	Miringite acuta
A69.1	Altre infezioni da fuso-spirocheti	H73.1	Miringite cronica
B05.3	Morbillo complicato da otite media {H67.1}	J00	Rinofaringite acuta [raffreddore comune]
B08.5	Faringite vescicolare da enterovirus	J01.0	Sinusite mascellare acuta
H65.0	Otite media sierosa acuta	J01.1	Sinusite frontale acuta
H65.1	Altra otite media acuta non suppurativa	J01.2	Sinusite etmoidale acuta
H65.2	Otite media sierosa cronica	J01.3	Sinusite sfenoidale acuta
H65.3	Otite media mucoide cronica	J01.4	Pansinusite acuta
H65.4	Altra otite media cronica non suppurativa	J01.8	Altra sinusite acuta
H65.9	Otite media non suppurativa non specificata	J01.9	Sinusite acuta non specificata
H66.0	Otite media acuta suppurativa	J02.0	Faringite streptococcica
H66.1	Otite media tubotimpanica cronica suppurativa	J02.8	Faringite acuta da altri microorganismi specificati
H66.2	Otite media epitimpanica cronica suppurativa	J02.9	Faringite acuta non specificata
H66.3	Altra otite media cronica suppurativa	J03.0	Tonsillite streptococcica
H66.4	Otite media suppurativa non specificata	J03.8	Tonsillite acuta da altri microorganismi specificati
H66.9	Otite media non specificata	J03.9	Tonsillite acuta non specificata
H68.0	Salpingite della tuba di Eustachio	J04.0	Laringite acuta
H70.0	Mastoidite acuta	J06.0	Laringofaringite acuta
H70.1	Mastoidite cronica		



J06.8	Altre infezioni acute delle vie respiratorie superiori a localizzazioni multiple	J32.3	Sinusite sfenoidale cronica
J06.9	Infezione acuta delle vie respiratorie superiori non specificata	J32.4	Pansinusite cronica
J10.1	Influenza con altre manifestazioni respiratorie, altro virus influenzale identificato	J32.8	Altra sinusite cronica
J11.1	Influenza con altre manifestazioni respiratorie, virus non identificato	J32.9	Sinusite cronica non specificata
J30.0	Rinopatia vasomotoria	J35.0	Tonsillite cronica
J30.1	Rinite allergica da polline	J36	Ascesso peritonsillare
J30.2	Altra rinite allergica stagionale	J37.0	Laringite cronica
J30.3	Altra rinite allergica	J37.1	Laringotracheite cronica
J30.4	Rinite allergica non specificata	J39.0	Ascesso retro- e parafaringeo
J31.0	Rinite cronica	J39.3	Reazione di ipersensibilità delle vie respiratorie superiori, sede non specificata
J31.1	Rinofaringite cronica	J39.80	Stenosi tracheale acquisita
J31.2	Faringite (Mal di gola ) cronica	J39.88	Altra malattia specificata delle vie respiratorie superiori
J32.0	Sinusite mascellare (Antrite) cronica	J39.9	Malattia delle vie respiratorie superiori non specificata
J32.1	Sinusite frontale cronica	T70.0	Barotrauma otitico
J32.2	Sinusite etmoidale cronica	T70.1	Barotrauma sinusale

**ADRG D63****Otite media o infezioni delle vie aeree superiori, età < 3 anni**

Diagnosi principale nella tabella D63-1 e Età &lt; 3 anni

**DRG D63Z****Epistassi o otite media o infezioni delle vie aeree superiori, età < 3 anni****Diagnosi principale D63-1**

A54.5	Faringite gonococcica	J03.9	Tonsillite acuta non specificata
A56.4	Infezione da Chlamydiae della faringe	J04.0	Laringite acuta
A69.0	Stomatite ulcerativa necrotizzante	J06.0	Laringofaringite acuta
A69.1	Altre infezioni da fuso-spirocheti	J06.8	Altre infezioni acute delle vie respiratorie superiori a localizzazioni multiple
B05.3	Morbillo complicato da otite media {H67.1}	J06.9	Infezione acuta delle vie respiratorie superiori non specificata
B08.5	Faringite vescicolare da enterovirus	J10.1	Influenza con altre manifestazioni respiratorie, altro virus influenzale identificato
H65.0	Otite media sierosa acuta	J11.1	Influenza con altre manifestazioni respiratorie, virus non identificato
H65.1	Altra otite media acuta non suppurativa	J30.0	Rinopatia vasomotoria
H65.2	Otite media sierosa cronica	J30.1	Rinite allergica da polline
H65.3	Otite media mucoide cronica	J30.2	Altra rinite allergica stagionale
H65.4	Altra otite media cronica non suppurativa	J30.3	Altra rinite allergica
H65.9	Otite media non suppurativa non specificata	J30.4	Rinite allergica non specificata
H66.0	Otite media acuta suppurativa	J31.0	Rinite cronica
H66.1	Otite media tubotimpanica cronica suppurativa	J31.1	Rinofaringite cronica
H66.2	Otite media epitimpanica cronica suppurativa	J31.2	Faringite (Mal di gola ) cronica
H66.3	Altra otite media cronica suppurativa	J32.0	Sinusite mascellare (Antrite) cronica
H66.4	Otite media suppurativa non specificata	J32.1	Sinusite frontale cronica
H66.9	Otite media non specificata	J32.2	Sinusite etmoidale cronica
H68.0	Salpingite della tuba di Eustachio	J32.3	Sinusite sfenoidale cronica
H70.0	Mastoidite acuta	J32.4	Pansinusite cronica
H70.1	Mastoidite cronica	J32.8	Altra sinusite cronica
H70.2	Petrosite	J32.9	Sinusite cronica non specificata
H70.9	Mastoidite non specificata	J35.0	Tonsillite cronica
H73.0	Miringite acuta	J36	Ascesso peritonsillare
H73.1	Miringite cronica	J37.0	Laringite cronica
J00	Rinofaringite acuta [raffreddore comune]	J37.1	Laringotracheite cronica
J01.0	Sinusite mascellare acuta	J39.0	Ascesso retro- e parafaringeo
J01.1	Sinusite frontale acuta	J39.3	Reazione di ipersensibilità delle vie respiratorie superiori, sede non specificata
J01.2	Sinusite etmoidale acuta	J39.80	Stenosi tracheale acquisita
J01.3	Sinusite sfenoidale acuta	J39.88	Altra malattia specificata delle vie respiratorie superiori
J01.4	Pansinusite acuta	J39.9	Malattia delle vie respiratorie superiori non specificata
J01.8	Altra sinusite acuta	T70.0	Barotrauma otitico
J01.9	Sinusite acuta non specificata	T70.1	Barotrauma sinusale
J02.0	Faringite streptococcica		
J02.8	Faringite acuta da altri microorganismi specificati		
J02.9	Faringite acuta non specificata		
J03.0	Tonsillite streptococcica		
J03.8	Tonsillite acuta da altri microorganismi specificati		

**ADRG D64 Laringotracheite ed epiglottite**

Diagnosi principale nella tabella D64-1

**DRG D64Z Laringotracheite e epiglottite****Diagnosi principale D64-1**

J04.2	Laringotracheite acuta	J05.1	Epiglottite acuta
J05.0	Laringite ostruttiva acuta [croup] S.A.I.		

**ADRG D65 Traumatismi e deformità del naso**

Diagnosi principale nella tabella D65-1

**DRG D65Z Traumatismi e deformità del naso****Diagnosi principale D65-1**

J34.2	Deviazione del setto nasale	S01.22	Ferita aperta: Narici
M95.0	Deformità acquisita del naso	S02.2	Frattura delle ossa nasali
S01.20	Ferita aperta del naso: Parte non specificata	T17.0	Corpo estraneo in seno paranasale
S01.21	Ferita aperta: Cute esterna del naso	T17.1	Corpo estraneo nella narice

**ADRG D66 Altre malattie di orecchio, naso, bocca e gola**

Diagnosi principale nella tabella D66-1

**DRG D66Z Altre malattie di orecchio, naso, bocca e gola****Diagnosi principale D66-1**

A18.6	Tubercolosi dell'orecchio	H69.0	Distensione della tuba di Eustachio
A36.0	Difterite faringea	H69.8	Altri disturbi specificati della tuba di Eustachio
A36.1	Difterite rinofaringea	H69.9	Disturbo di tuba della Eustachio, non specificato
A36.2	Difterite laringea	H70.8	Altre mastoiditi e condizioni morbose correlate
A66.5	Gangosa	H71	Colesteatoma dell'orecchio medio
D10.4	Tumore benigno: Tonsilla	H72.0	Perforazione centrale della membrana timpanica
D10.5	Tumore benigno: Altre parti dell'orofaringe	H72.1	Perforazione del recesso epitimpanico
D10.6	Tumore benigno: Rinofaringe	H72.2	Altre perforazioni marginali della membrana timpanica
D10.7	Tumore benigno: Ipofaringe	H72.8	Altre perforazioni della membrana timpanica
D10.9	Tumore benigno: Faringe non specificata	H72.9	Perforazione della membrana timpanica non specificata
D11.0	Tumore benigno: Parotide	H73.8	Altri disturbi specificati della membrana timpanica
D11.7	Tumore benigno: Altre ghiandole salivari maggiori	H73.9	Disturbo della membrana timpanica non specificato
D11.9	Tumore benigno: Ghiandola salivare maggiore, non specificata	H74.0	Timpanosclerosi
D14.0	Tumore benigno: Orecchio medio, cavità nasale e seni paranasali	H74.1	Malattia adesiva dell'orecchio medio
D14.1	Tumore benigno: Laringe	H74.2	Interruzione e dislocazione della catena ossicolare
D18.05	Emangioma di qualsiasi sede: orecchio, naso, bocca e gola	H74.3	Altre anomalie acquisite della catena ossicolare
H60.0	Ascesso dell'orecchio esterno	H74.4	Polipo dell'orecchio medio
H60.1	Cellulite flemmonosa dell'orecchio esterno	H74.8	Altri disturbi specificati dell'orecchio medio e della mastoide
H60.3	Altra otite esterna infettiva	H74.9	Disturbo dell'orecchio medio e della mastoide non specificato
H60.4	Colesteatoma dell'orecchio esterno	H80.0	Otosclerosi interessate la finestra ovale, non obliterante
H60.5	Otite acuta esterna non infettiva	H80.1	Otosclerosi interessate la finestra ovale, obliterante
H60.8	Altra otite esterna	H80.2	Otosclerosi cocleare
H60.9	Otite esterna non specificata	H80.8	Altra otosclerosi
H61.0	Pericondrite dell'orecchio esterno	H80.9	Otosclerosi non specificata
H61.1	Disturbi non infettivi del padiglione auricolare	H83.1	Fistola labirintica
H61.2	Tappo di cerume	H83.3	Effetti del rumore sull'orecchio interno
H61.3	Stenosi acquisita del condotto uditivo esterno	H83.8	Altre malattie specificate dell'orecchio interno
H61.8	Altri disturbi specificati dell'orecchio esterno	H83.9	Malattia dell'orecchio interno non specificata
H61.9	Disturbo dell'orecchio esterno non specificato	H90.0	Sordità bilaterale da difetto di trasmissione
H68.1	Ostruzione della tuba di Eustachio	H90.1	Sordità monolaterale da difetto di trasmissione con mantenimento della funzione uditiva controlaterale

H90.2	Sordità da difetto di trasmissione, non specificata	Q16.9	Malformazione congenita dell' orecchio causante deficit uditivo non specificata
H90.3	Sordità neurosensoriale bilaterale	Q17.0	Padiglione auricolare accessorio
H90.4	Sordità neurosensoriale monolaterale con mantenimento della funzione uditiva controlaterale	Q17.1	Macrotia
H90.5	Sordità neurosensoriale, non specificata	Q17.2	Microtia
H90.6	Sordità bilaterale mista trasmissiva e neurosensoriale	Q17.3	Altra malformazione dell'orecchio
H90.7	Sordità monolaterale mista trasmissiva e neurosensoriale con mantenimento della funzione uditiva controlaterale	Q17.4	Malposizione dell'orecchio
H90.8	Sordità mista trasmissiva e neurosensoriale non specificata	Q17.5	Prominenza del padiglione auricolare (orecchio a sventola)
H91.1	Presbiacusia	Q17.8	Altre malformazioni congenite specificate dell'orecchio
H91.3	Sordomutismo non classificato altrove	Q17.9	Malformazione congenita dell'orecchio non specificata
H91.8	Altra perdita dell'udito specificata	Q18.0	Fessura, fistola e cisti d'origine branchiale
H91.9	Perdita uditiva non specificata	Q18.1	Fistola e cisti preauricolari
H92.0	Otalgia	Q18.2	Altre malformazioni di origine branchiale
H92.1	Otorrea	Q18.8	Altre malformazioni congenite specificate del viso e del collo
H92.2	Otorragia	Q30.0	Atresia delle coane
H93.0	Disturbi degenerativi e vascolari dell'orecchio	Q30.1	Agenesia e ipoplasia del naso
H93.2	Altre percezioni uditive anormali	Q30.2	Fissurazione, schisi, incisura del naso
H93.8	Altri disturbi specificati dell'orecchio	Q30.3	Perforazione congenita del setto nasale
H93.9	Disturbo dell'orecchio non specificato	Q30.8	Altre malformazioni congenite del naso
H95.0	Colesteatoma ricorrente nella cavità post-mastoidectomia	Q30.9	Malformazione congenita del naso non specificata
H95.1	Altri disturbi post-mastoidectomia	Q31.0	Membrana laringea
H95.8	Altri disturbi iatrogeni dell'orecchio e dell'apofisi mastoide	Q31.1	Stenosi subglottica congenita
H95.9	Disturbo iatrogeno dell'orecchio e dell'apofisi mastoide non specificato	Q31.2	Ipoplasia laringea
J33.0	Polipo della cavità nasale	Q31.3	Laringocele
J33.1	Poliposi rinosinusale deformante	Q31.5	Laringomalacia congenita
J33.8	Altro polipo del seno paranasale	Q31.8	Altre malformazioni congenite della laringe
J33.9	Polipo nasale non specificato	Q31.9	Malformazione congenita della laringe non specificata
J34.0	Ascesso, foruncolo e favo del naso	Q32.0	Tracheomalacia congenita
J34.1	Cisti e mucocele del naso e di seno paranasale	Q32.1	Altre malformazioni congenite della trachea
J34.3	Ipertrafia dei turbinati nasali	Q32.2	Broncomalacia congenita
J34.8	Altri disturbi specificati del naso e dei seni paranasali	Q32.3	Stenosi bronchiale congenita
J35.1	Ipertrafia delle tonsille	Q32.4	Altre malformazioni congenite dei bronchi
J35.2	Ipertrafia delle adenoidi	Q38.7	Tasca faringea
J35.3	Ipertrafia delle tonsille con ipertrafia delle adenoidi	Q38.8	Altre malformazioni congenite della faringe
J35.8	Altre malattie croniche delle tonsille e delle adenoidi	Q67.0	Asimmetria facciale
J35.9	Malattia cronica delle tonsille e delle adenoidi non specificata	Q67.1	Deformazione congenita facciale da compressione
J38.00	Paralisi delle corde vocale e della laringe: S.A.I.	Q67.2	Dolicocefalia
J38.01	Paralisi delle corde vocale e della laringe: Unilaterale, parziale	Q67.3	Plagiocefalia
J38.02	Paralisi delle corde vocale e della laringe: Unilaterale, completa	Q67.4	Altre deformazioni congenite del cranio, del viso e di osso mascellare
J38.03	Paralisi delle corde vocale e della laringe: Bilaterale, parziale	R04.1	Emorragia della gola
J38.1	Polipo delle corde vocali e della laringe	R06.5	Respirazione per bocca
J38.2	Noduli delle corde vocali	R06.7	Starnuto
J38.3	Altre malattie delle corde vocali	R07.0	Dolore alla gola
J38.4	Edema della laringe	R19.6	Alitosi
J38.5	Spasmo della laringe	R49.0	Disfonia
J38.6	Stenosi della laringe	R49.1	Afonia
J38.7	Altre malattie della laringe	R49.2	Ipernasalità ed iponasalità
J39.1	Altro ascesso della faringe	R49.8	Altri e non specificati disturbi della voce
J39.2	Altre malattie della faringe	R68.2	Secchezza della bocca, non specificata
K11.0	Atrofia di ghiandola salivare	S01.23	Ferita aperta: Setto nasale
K11.1	Ipertrafia di ghiandola salivare	S01.29	Ferita aperta: Altre e multiple parti del naso
K11.2	Scialoadenite	S01.30	Ferita aperta dell'orecchio: Parte non specificata
K11.3	Ascesso di ghiandola salivare	S01.31	Ferita aperta: Padiglione auricolare
K11.4	Fistola di ghiandola salivare	S01.33	Ferita aperta: Trago
K11.5	Scialolitiasi	S01.34	Ferita aperta: Condotto uditivo esterno
K11.6	Mucocele di ghiandola salivare	S01.35	Ferita aperta: Tuba di Eustachio
K11.7	Disturbi della secrezione salivare	S01.36	Ferita aperta: Catena ossicolare
K11.8	Altre malattie delle ghiandole salivari	S01.37	Ferita aperta: Timpano
K11.9	Malattia delle ghiandole salivari, non specificata	S01.38	Ferita aperta: Orecchio interno
M95.1	Orecchio a cavolfiore	S01.39	Ferita aperta: Altre e multiple parti dell'orecchio e delle strutture uditive
Q16.0	Assenza congenita di padiglione auricolare	S04.6	Traumatismo del nervo statoacustico
Q16.1	Assenza, atresia e restringimento congeniti di condotto uditivo (esterno)	S08.1	Amputazione traumatica dell'orecchio
Q16.2	Assenza congenita della tromba di Eustachio	S09.2	Rottura traumatica della membrana timpanica
Q16.3	Malformazione congenita della catena ossicolare	S11.01	Ferita aperta: Laringe
Q16.4	Altre malformazioni congenite dell'orecchio medio	S11.21	Ferita aperta: Faringe
Q16.5	Malformazioni congenite dell'orecchio interno	S11.22	Ferita aperta: Esofago, parte cervicale
		S12.8	Frattura di altre parti del collo
		T16	Corpo estraneo nell'orecchio

T17.2	Corpo estraneo nella faringe	T28.5	Corrosione della bocca e della faringe
T17.3	Corpo estraneo nella laringe	T75.3	Cinetosi
T28.0	Ustione della bocca e della faringe		

**ADRG D67****Malattie dei denti e del cavo orale senza estrazione e riparazione dei denti**

Diagnosi principale nella tabella D67-1

**DRG D67Z****Malattie dei denti e del cavo orale senza estrazione e riparazione dei denti****Diagnosi principale D67-1**

B00.2	Gengivostomatite e faringotonsillite erpetiche	K05.6	Periodontopatia non specificata
B37.0	Stomatite da candida	K06.0	Retrazione gengivale
D10.0	Tumore benigno: Labbro	K06.1	Iperplasia gengivale
D10.1	Tumore benigno: Lingua	K06.2	Lesioni della gengiva e della cresta alveolare edentula associate a traumatismi
D10.2	Tumore benigno: Pavimento della bocca	K06.8	Altri disturbi, specificati, della gengiva e della cresta alveolare edentula
D10.3	Tumore benigno: Altre e non specificate parti della bocca	K06.9	Malattia della gengiva e della cresta alveolare edentula, non specificata
D16.5	Tumore benigno: Mandibola	K07.0	Gravi anomalie di dimensione dei mascellari
K00.0	Anodontia	K07.1	Anomalie del rapporto tra mascellare e base del cranio
K00.1	Denti soprannumerari	K07.2	Anomalie dei rapporti delle arcate dentarie
K00.2	Anomalie di forma e volume	K07.3	Anomalie di posizione dei denti
K00.3	Chiazzeria dello smalto dentale	K07.4	Malocclusione non specificata
K00.4	Anomalie nella formazione dei denti	K07.5	Anomalie odontofacciali funzionali
K00.5	Anomalie ereditarie della struttura dei denti non classificate altrove	K07.6	Disturbi dell'articolazione temporo-mandibolare
K00.6	Anomalie dell'eruzione dentaria	K07.8	Altre anomalie odontofacciali
K00.7	Sindrome della dentizione	K07.9	Anomalia odontofacciale non specificata
K00.8	Altri disturbi dello sviluppo dei denti	K08.0	Disgregazione dei denti da cause sistemiche
K00.9	Disturbo dello sviluppo dei denti non specificato	K08.1	Perdita di denti da accidente, estrazione o periodontopatie locali
K01.0	Denti inclusi ["embedded"]	K08.2	Atrofia della cresta alveolare edentula
K01.1	Dente ritenuto ["impacted"]	K08.3	Ritenzione di radice dentale
K02.0	Carie limitata allo smalto	K08.81	Frattura di dente patologica
K02.1	Carie della dentina	K08.88	Altri disturbi specificati dei denti e delle loro strutture di sostegno
K02.2	Carie del cemento	K08.9	Disturbo dei denti e delle loro strutture di sostegno, non specificato
K02.3	Carie dentaria arrestata nel suo decorso	K09.0	Cisti odontogene legate allo sviluppo
K02.4	Odontoclasia	K09.1	Cisti dello sviluppo (non odontogene) della regione orale
K02.5	Carie con esposizione della polpa	K09.2	Altre cisti dei mascellari
K02.8	Altre carie dentarie	K09.8	Altre cisti della regione orale non classificate altrove
K02.9	Carie dentaria non specificata	K09.9	Cisti della regione orale non specificata
K03.0	Attrito eccessivo dei denti	K10.0	Disturbi di sviluppo dei mascellari
K03.1	Abrasione dentale	K10.1	Granuloma a cellule giganti, centrale
K03.2	Erosione dentale	K10.20	Ascesso mascellare senza menzione di diffusione alla zona retromascellare o alla fossa canina
K03.3	Riassorbimento patologico dei denti	K10.21	Ascesso mascellare con menzione di diffusione alla zona retromascellare o alla fossa canina
K03.4	Ipercementosi	K10.28	Altre malattie infiammatorie specificate dei mascellari
K03.5	Anchilosi dei denti	K10.29	Malattia infiammatoria dei mascellari, non specificata
K03.6	Depositi [accrezioni] dentali	K10.3	Alveolite dei mascellari
K03.7	Modificazioni post-eruttive del colore dei tessuti duri dentali	K10.8	Altre malattie specificate dei mascellari
K03.8	Altre malattie specificate dei tessuti duri dentali	K10.9	Malattia dei mascellari non specificata
K03.9	Malattia dei tessuti duri dentali non specificata	K12.0	Afte orali ricorrenti
K04.0	Pulpite	K12.1	Altri tipi di stomatite
K04.1	Necrosi della polpa	K12.20	Cellulite (del pavimento) orale
K04.2	Degenerazione della polpa	K12.21	Ascesso sottomandibolare senza menzione di diffusione al mediastino, alla zona parafaringea o cervicale
K04.3	Formazione di tessuto duro anormale nella polpa	K12.22	Ascesso sottomandibolare con diffusione al mediastino, alla zona parafaringea o cervicale
K04.4	Periodontite apicale acuta di origine pulpale	K12.23	Ascesso alla guancia
K04.5	Periodontite apicale cronica	K12.28	Altra cellulite e ascesso della bocca
K04.6	Ascesso periapicale con fistola	K12.29	Cellulite e ascesso della bocca, non specificata
K04.7	Ascesso periapicale senza fistola	K12.3	Mucosite orale (ulcerativa)
K04.8	Cisti radicolare	K13.0	Malattie delle labbra
K04.9	Altre e non specificate malattie della polpa e dei tessuti periapicali	K13.1	Morsicatura della guancia e del labbro
K05.0	Gengivite acuta		
K05.1	Gengivite cronica		
K05.2	Periodontite acuta		
K05.3	Periodontite cronica		
K05.4	Periodontosi		
K05.5	Altre periodontopatie		

K13.2	Leucoplachia ed altre alterazioni dell'epitelio orale, inclusa la lingua	Q37.9	Palatoschisi con cheiloschisi unilaterale non specificata
K13.3	Tricoleucoplachia	Q38.0	Malformazioni congenite delle labbra non classificate altrove
K13.4	Granuloma e lesioni simil-granulomatose della mucosa orale	Q38.1	Anchiloglossia
K13.5	Fibrosi orale sottomucosa	Q38.2	Macroglossia
K13.6	Iperplasia irritativa della mucosa orale	Q38.3	Altre malformazioni congenite della lingua
K13.7	Altre e non specificate lesioni della mucosa orale	Q38.4	Malformazioni congenite delle ghiandole e dei dotti salivari
K14.0	Glossite	Q38.5	Malformazioni congenite del palato non classificate altrove
K14.1	Lingua geografica	Q38.6	Altre malformazioni congenite della bocca
K14.2	Glossite romboide mediana	S01.42	Ferita aperta: Area mascellare
K14.3	Ipertrafia delle papille linguali	S01.43	Ferita aperta: Area mandibolare
K14.4	Atrofia delle papille linguali	S01.50	Ferita aperta: Bocca, parte non specificata
K14.5	Lingua plicata	S01.51	Ferita aperta: Labbro
K14.6	Glossodinia	S01.52	Ferita aperta: Mucosa della guancia
K14.8	Altre malattie della lingua	S01.53	Ferita aperta: Gengiva (processo alveolare)
K14.9	Malattia della lingua non specificata	S01.54	Ferita aperta: Lingua e pavimento orale
Q18.4	Macrostomia	S01.55	Ferita aperta: Palato
Q18.5	Microstomia	S01.59	Ferita aperta: Altre e multiple parti del labbro e della cavità orale
Q18.6	Macrocheilia	S02.4	Frattura dello zigomatico e del mascellare superiore
Q18.7	Microcheilia	S02.5	Frattura di dente
Q35.1	Schisi del palato duro	S02.60	Frattura della mandibola: Parte non specificata
Q35.3	Schisi del palato molle	S02.61	Frattura della mandibola: Processo condileo
Q35.5	Schisi del palato duro con schisi del palato molle	S02.62	Frattura della mandibola: Sottocondiloidea
Q35.7	Schisi dell'ugola	S02.63	Frattura della mandibola: Processo coronoideo
Q35.9	Schisi del palato non specificata	S02.64	Frattura della mandibola: Ramo mandibolare, parte non specificata
Q36.0	Schisi del labbro, bilaterale	S02.65	Frattura della mandibola: Angolo mandibolare
Q36.1	Schisi del labbro, mediana	S02.66	Frattura della mandibola: Sinfisi mandibolare
Q36.9	Schisi del labbro, unilaterale	S02.67	Frattura della mandibola: Parte alveolare
Q37.0	Schisi del palato duro con cheiloschisi bilaterale	S02.68	Frattura della mandibola: Corpo mandibolare, altre e non specificate parti
Q37.1	Schisi del palato duro con cheiloschisi unilaterale	S02.69	Frattura della mandibola: Parti multiple
Q37.2	Schisi del palato molle con cheiloschisi bilaterale	S03.0	Lussazione di osso mascellare
Q37.3	Schisi del palato molle con cheiloschisi unilaterale	S03.2	Lussazione di dente
Q37.4	Schisi del palato duro e del palato molle con cheiloschisi bilaterale	S03.4	Distorsione e distrazione di mascellare
Q37.5	Schisi del palato duro e del palato molle con cheiloschisi unilaterale	T18.0	Corpo estraneo nella bocca
Q37.8	Palatoschisi con cheiloschisi bilaterale non specificata		

**ADRGs 901, 902****procedure OR non correlata**

procedure OR non correlata

**DRGs 901A, 901B, 901C, 901D, 902Z**



# **MDC 04**

Malattie e disturbi  
dell'apparato respiratorio





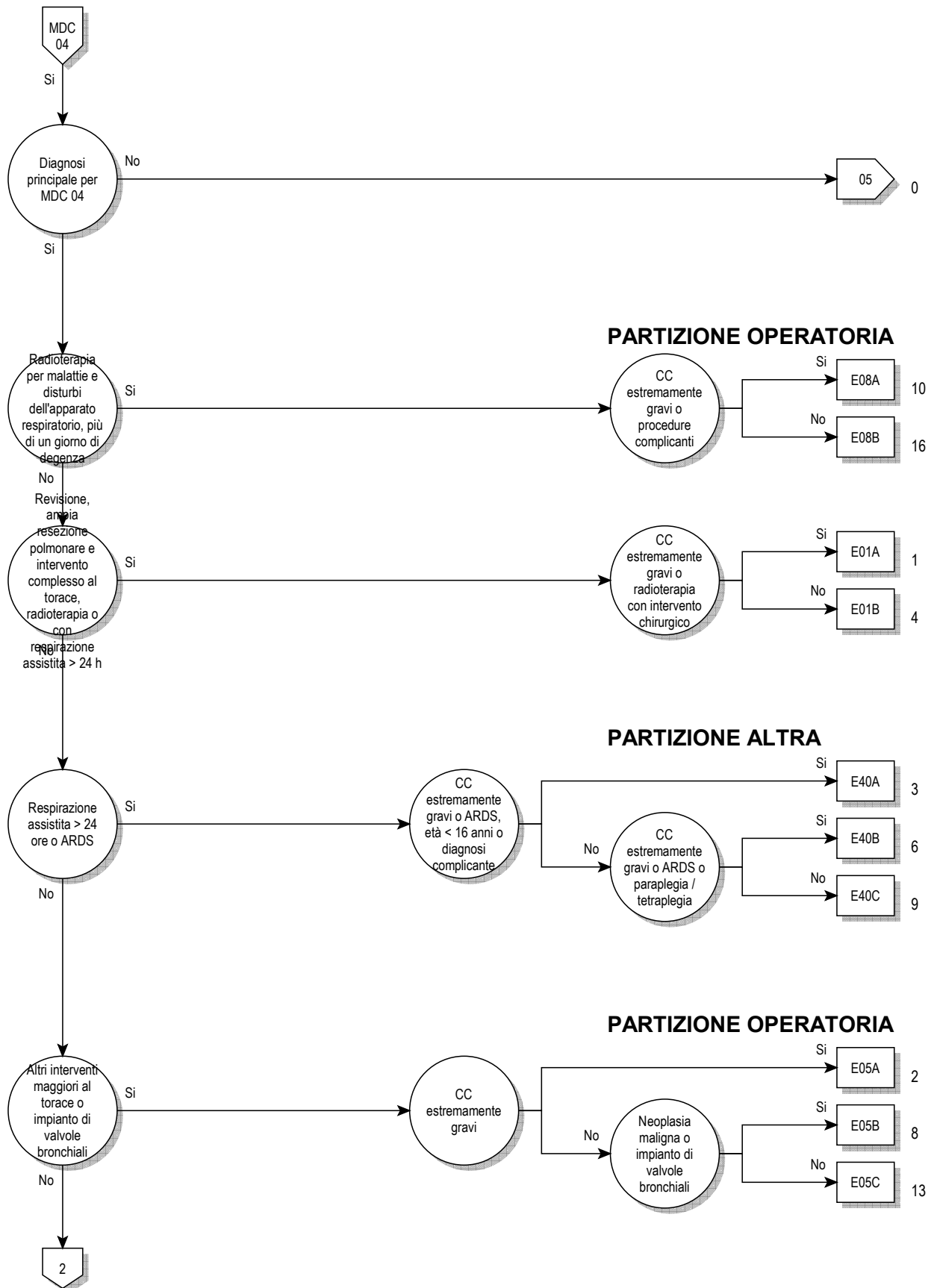

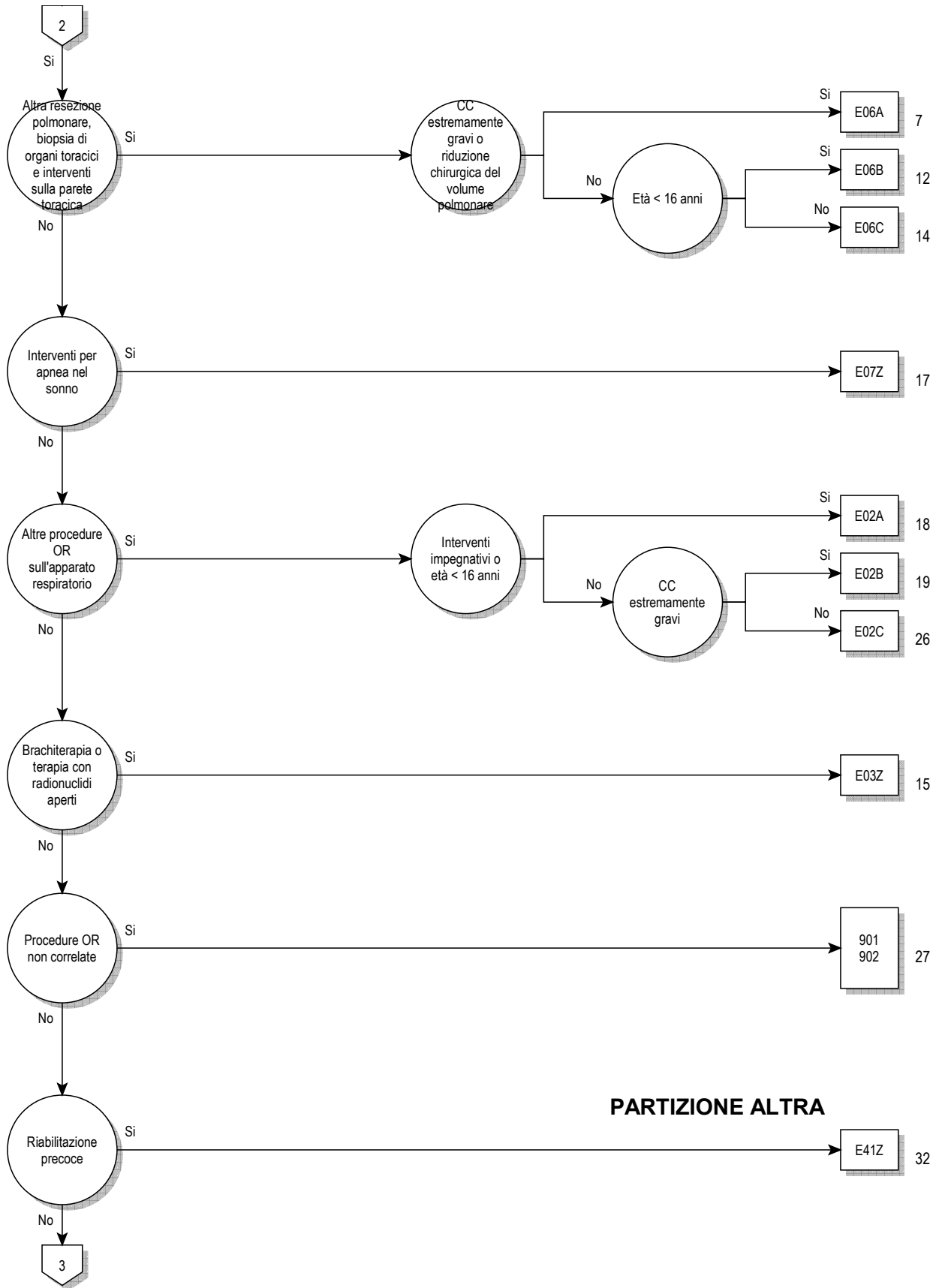

04

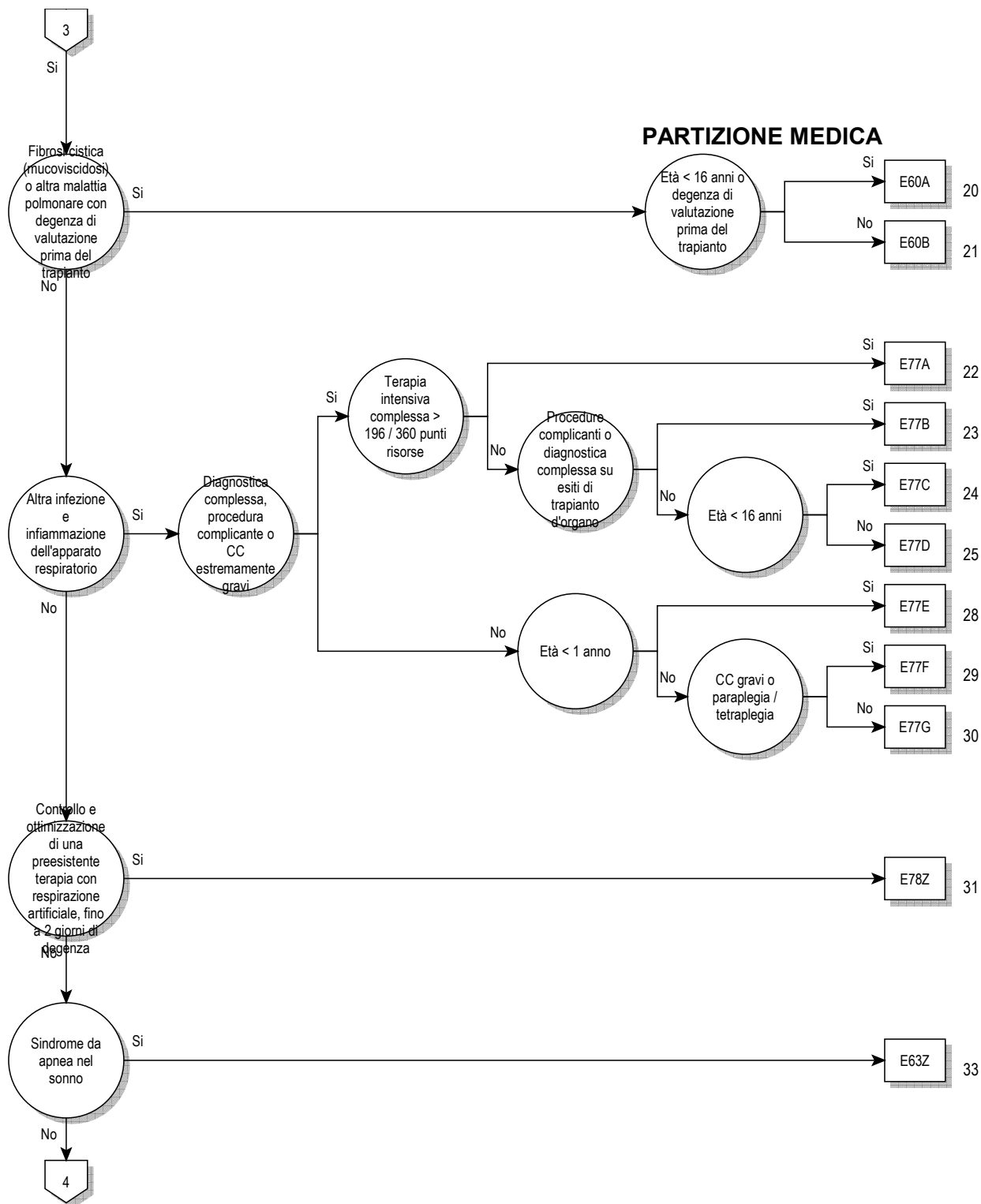

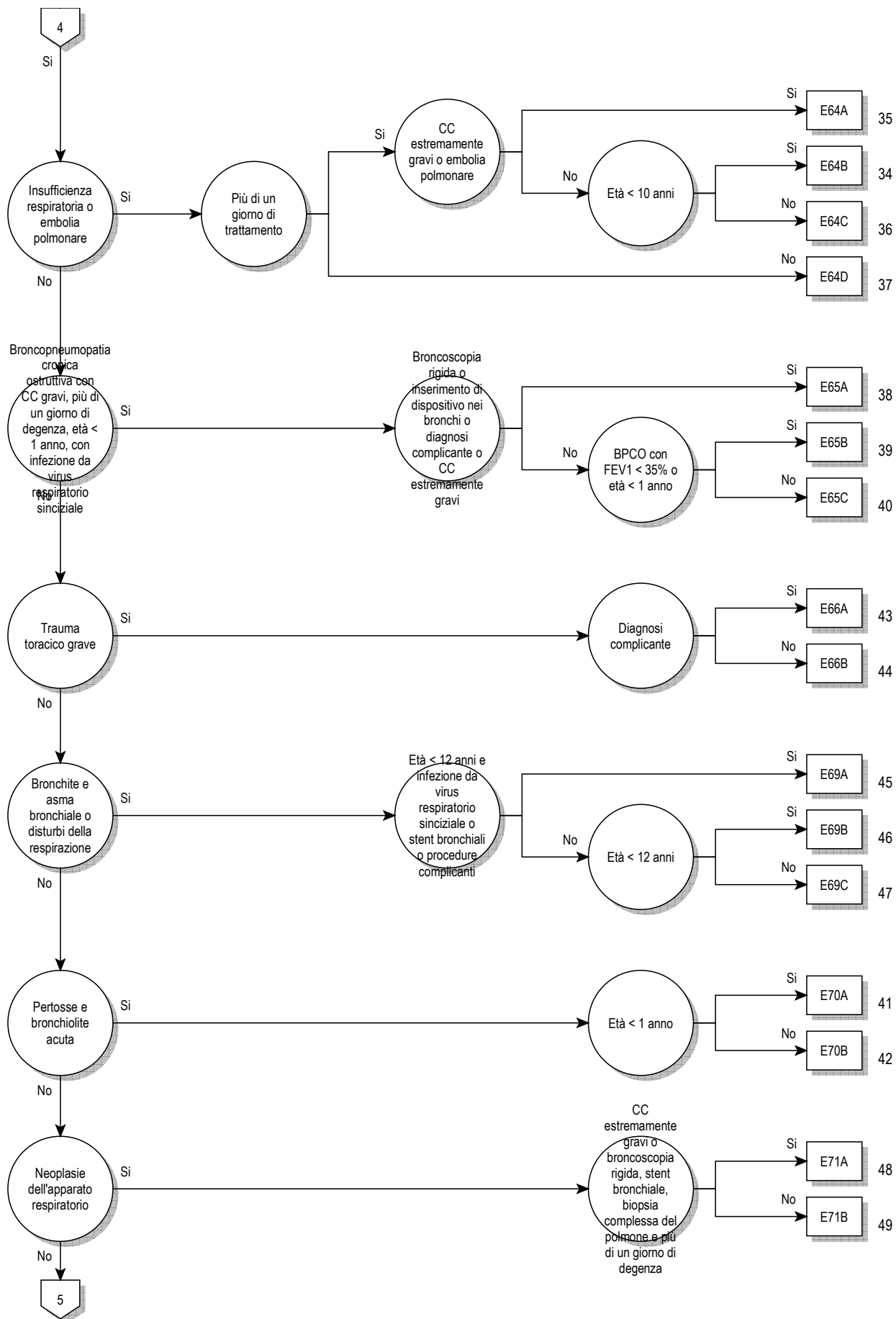

04

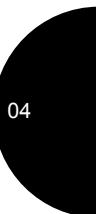
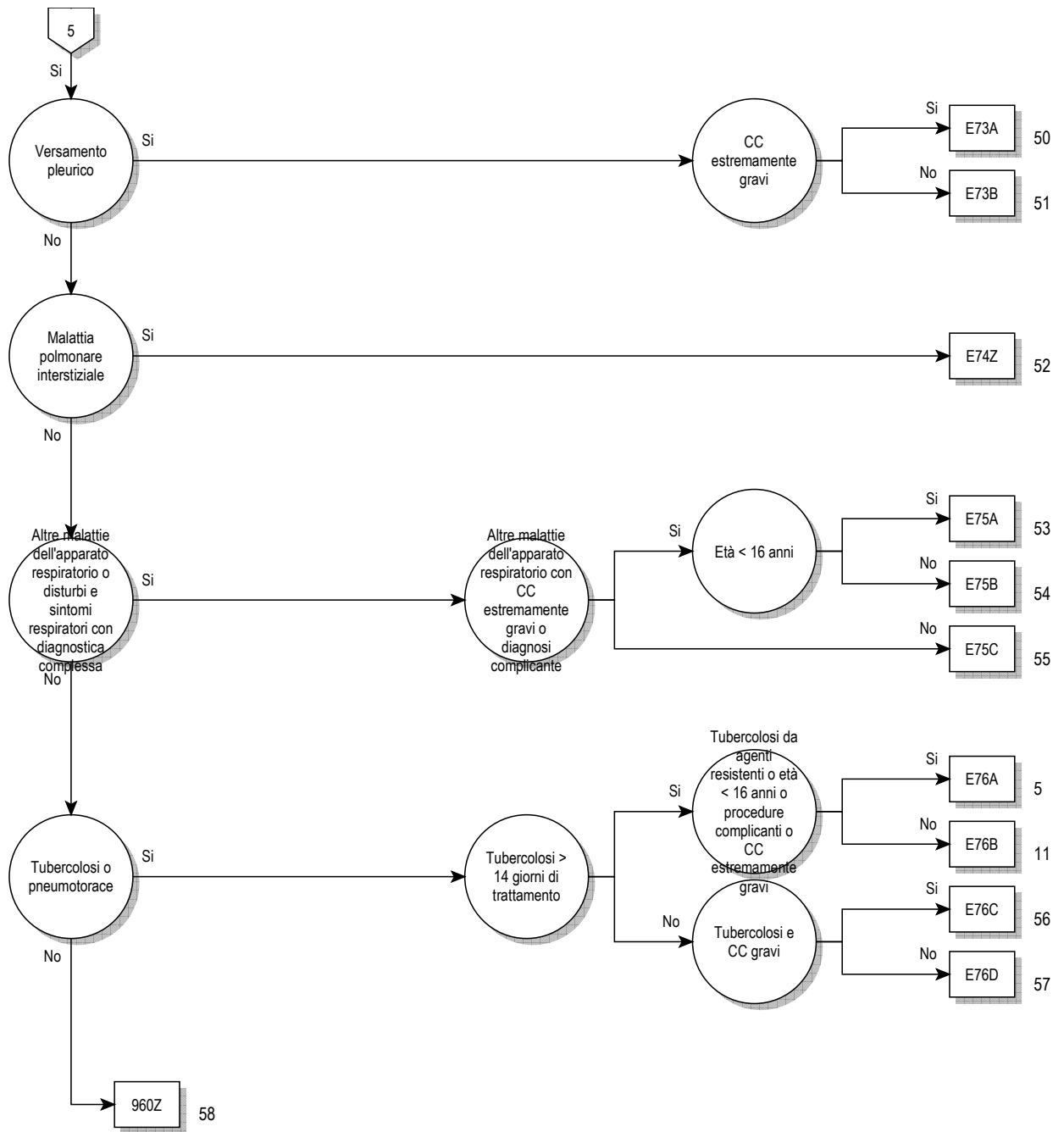



**Logica decisionale MDC 04**

Diagnosi principale nella tabella MDC04-0 o Diagnosi nella tabella MDC04-1 e nessuna Procedura operatoria e nessuna Diagnosi principale nella Tabella MDC04-2 e durata del soggiorno > 14 giorni o durata del soggiorno < 3 giorni e Procedura nella tabella MDC04-3 e Et  > 15 anni e nessuna Procedura operatoria o durata del soggiorno < 3 giorni e Procedura nella tabella MDC04-4 e Et  > 15 anni e nessuna Procedura operatoria

**Diagnosi principale per MDC 04 (MDC04-0)**

A06.5	Ascesso amebico del polmone {J99.8}	B01.2	Polmonite varicellosa {J17.1}
A15.0	Tubercolosi del polmone, confermata dall'esame microscopico dell'escreato, con o senza conferma dall'esame colturale o da esami molecolari	B05.2	Morbillo complicato da polmonite {J17.1}
A15.1	Tubercolosi del polmone, confermata dal solo esame colturale	B25.0	Polmonite da cytomegalovirus {J17.1}
A15.2	Tubercolosi del polmone, confermata istologicamente	B33.0	Pleurodinia epidemica
A15.3	Tubercolosi del polmone, confermata con altri metodi non specificati	B37.1	Candidosi polmonare
A15.4	Tubercolosi dei linfonodi intratoracici, confermata batteriologicamente, istologicamente o da esami molecolari	B38.0	Coccidioidomicosi polmonare acuta
A15.5	Tubercolosi della laringe, trachea e bronchi, confermata batteriologicamente, istologicamente o da esami molecolari	B38.1	Coccidioidomicosi polmonare cronica
A15.6	Pleurite tubercolare, confermata batteriologicamente, istologicamente o da esami molecolari	B38.2	Coccidioidomicosi polmonare non specificata
A15.7	Tubercolosi respiratoria primaria, confermata batteriologicamente, istologicamente o da esami molecolari	B39.0	Istoplasmosi polmonare acuta da Histoplasma capsulatum
A15.8	Altre forme di tubercolosi respiratoria, confermate batteriologicamente, istologicamente o da esami molecolari	B39.1	Istoplasmosi polmonare cronica da Histoplasma capsulatum
A15.9	Tubercolosi respiratoria non specificata, confermata batteriologicamente, istologicamente o da esami molecolari	B39.2	Istoplasmosi polmonare da Histoplasma capsulatum non specificata
A16.0	Tubercolosi del polmone, con esami batteriologici, istologici e molecolari negativi	B40.0	Blastomicosi polmonare acuta
A16.1	Tubercolosi del polmone, esami batteriologici, istologici e molecolari non effettuati	B40.1	Blastomicosi polmonare cronica
A16.2	Tubercolosi del polmone, senza conferma batteriologica, istologica o molecolare	B40.2	Blastomicosi polmonare non specificata
A16.3	Tubercolosi dei linfonodi intratoracici, senza conferma batteriologica, istologica o molecolare	B42.0	Sporotricosi polmonare {J99.8}
A16.4	Tubercolosi della laringe, trachea e bronchi, senza conferma batteriologica, istologica o molecolare	B44.0	Aspergillosi polmonare invasiva
A16.5	Pleurite tubercolare, senza conferma batteriologica, istologica o molecolare	B44.1	Altre forme di aspergillosi polmonare
A16.7	Tubercolosi respiratoria primaria, senza conferma batteriologica, istologica o molecolare	B45.0	Criptococchi polmonare
A16.8	Altre forme di tubercolosi respiratoria, senza conferma batteriologica o istologica	B46.0	Mucormicosi polmonare
A16.9	Tubercolosi respiratoria non specificata, senza conferma batteriologica, istologica o molecolare	B58.3	Toxoplasmosi polmonare {J17.3}
A17.0	Meningite tubercolare {G01}	B59	Pneumocistosi {J17.3}
A17.1	Tubercoloma meningeo {G07}	B66.4	Paragonimiasi
A17.8	Altre forme di tubercolosi del sistema nervoso	B67.1	Infezione del polmone da echinococco granuloso [echinococcosi cistica]
A17.9	Tubercolosi del sistema nervoso non specificata {G99.8}	B90.9	Sequela di tubercolosi respiratoria e non specificata
A18.2	Linfadenopatia periferica tubercolare	C33	Tumore maligno della trachea
A18.8	Tubercolosi di altri organi specificati	C34.0	Tumore Maligno: Bronco principale
A19.0	Tubercolosi miliare acuta limitata ad una singola sede specificata	C34.1	Tumore Maligno: Lobo o bronco superiore
A19.1	Tubercolosi miliare acuta interessante sedi multiple	C34.2	Tumore Maligno: Lobo o bronco medio
A19.2	Tubercolosi miliare acuta non specificata	C34.3	Tumore Maligno: Lobo o bronco inferiore
A19.8	Altre tubercolosi miliari	C34.8	Tumore Maligno: lesione sconfinante a pi� zone contigue dei bronchi e polmone
A19.9	Tubercolosi miliare non specificata	C34.9	Tumore Maligno: Bronchi o polmone non specificati
A20.2	Peste polmonare	C38.1	Tumore Maligno: Mediastino anteriore
A21.2	Tularemia polmonare	C38.2	Tumore Maligno: Mediastino posteriore
A22.1	Carbonchio polmonare	C38.3	Tumore Maligno: Mediastino, parte non specificata
A31.0	Infezione polmonare da altri micobatteri	C38.4	Tumore Maligno: Pleura
A37.0	Pertosse da Bordetella pertussis	C38.8	Tumore Maligno: lesione sconfinante a pi� zone contigue del cuore, del mediastino e della pleura
A37.1	Pertosse da Bordetella parapertussis	C39.8	Tumore Maligno: lesione sconfinante a pi� zone contigue dell'apparato respiratorio e degli organi intratoracici
A37.8	Pertosse da altre specie di Bordetella	C39.9	Tumore Maligno: Sedi mal definite dell'apparato respiratorio
A37.9	Pertosse non specificata	C45.0	Mesotelioma delle pleura
A42.0	Actinomicosi polmonare	C76.1	Tumore maligno di altra e mal definita sede: Torace
A43.0	Nocardiosi polmonare	C78.0	Tumore maligno secondario del polmone
A48.1	Malattia dei legionari	C78.1	Tumore maligno secondario del mediastino
A48.2	Malattia dei legionari non polmonare [febbre di Pontiac]	C78.2	Tumore maligno secondario della pleura
A70	Infezione da Chlamydia psittaci	C78.3	Tumore maligno secondario di altri e non specificati organi dell'apparato respiratorio
		D02.1	Carcinoma in situ: Trachea
		D02.2	Carcinoma in situ: Bronchi e polmone
		D02.3	Carcinoma in situ: Altre parti dell'apparato respiratorio
		D02.4	Carcinoma in situ: Apparato respiratorio non specificato
		D14.2	Tumore benigno: Trachea
		D14.3	Tumore benigno: Bronchi e polmone
		D14.4	Tumore benigno: Apparato respiratorio non specificato
		D15.2	Tumore benigno: Mediastino
		D15.7	Tumore benigno: Altri organi intratoracici specificati
		D15.9	Tumore benigno: Organi intratoracici non specificati
		D16.70	Tumore benigno: Costole
		D16.71	Tumore benigno: Sterno

D16.72	Tumore benigno: Clavicola	J18.8	Altre polmoniti da microorganismi non specificati
D17.4	Tumore lipomatoso benigno di organi intratoracici	J18.9	Polmonite non specificata
D19.0	Tumore benigno: Tessuto mesoteliale della pleura	J20.0	Bronchite acuta da Mycoplasma pneumoniae
D38.1	Tumori di comportamento incerto o sconosciuto: Trachea, bronchi e polmone	J20.1	Bronchite acuta da Haemophilus influenzae
D38.2	Tumori di comportamento incerto o sconosciuto: Pleura	J20.2	Bronchite acuta da Streptococchi
D38.3	Tumori di comportamento incerto o sconosciuto: Mediastino	J20.3	Bronchite acuta da virus Coxackie
D38.4	Tumori di comportamento incerto o sconosciuto: Timo	J20.4	Bronchite acuta da virus parainfluenzale
D38.5	Tumori di comportamento incerto o sconosciuto: Altri organi dell'apparato respiratorio	J20.5	Bronchite acuta da virus respiratorio sinciziale
D38.6	Tumori di comportamento incerto o sconosciuto: Organo dell'apparato respiratorio non specificato	J20.6	Bronchite acuta da Rhinovirus
D86.0	Sarcoidosi del polmone	J20.7	Bronchite acuta da Echovirus
D86.1	Sarcoidosi dei linfonodi	J20.8	Bronchite acuta da altri microorganismi specificati
D86.2	Sarcoidosi del polmone con sarcoidosi dei linfonodi	J20.9	Bronchite acuta non specificata
D86.3	Sarcoidosi della cute	J21.0	Bronchiolite acuta da virus respiratorio sinciziale
D86.8	Sarcoidosi di altre sedi specificate e sedi associate	J21.1	Bronchiolite acuta da Metapneumovirus umano
D86.9	Sarcoidosi non specificata	J21.8	Bronchiolite acuta da altri microorganismi specificati
E66.20	Obesità grave con ipoventilazione alveolare: BMI tra 30 e 35 escluso	J21.9	Bronchiolite acuta non specificata
E66.21	Obesità grave con ipoventilazione alveolare: BMI tra 35 e 40 escluso	J22	Infezione acuta delle inferiori vie respiratorie non specificata
E66.22	Obesità grave con ipoventilazione alveolare: BMI superiore o uguale a 40	J40	Bronchite non specificata come acuta o cronica
E66.29	Obesità grave con ipoventilazione alveolare: BMI non specificato	J41.0	Bronchite cronica semplice
E84.0	Fibrosi cistica con manifestazioni polmonari	J41.1	Bronchite cronica mucopurulenta
E84.80	Fibrosi cistica con manifestazioni polmonari e intestinali	J41.8	Bronchite cronica mista, semplice e mucopurulenta
E84.87	Fibrosi cistica con molteplici altre manifestazioni	J42	Bronchite cronica non specificata
E84.88	Fibrosi cistica con altre manifestazioni	J43.0	Sindrome di MacLeod
E84.9	Fibrosi cistica non specificata	J43.1	Enfisema panlobulare
F45.33	Disfunzione vegetativa somatoforme: Apparato respiratorio	J43.2	Enfisema centrolobulare
G47.30	Sindrome da apnea centrale del sonno	J43.8	Altra forma di enfisema
G47.31	Sindrome da apnea ostruttiva del sonno	J43.9	Enfisema non specificato
G47.32	Sindrome ipoventilatoria durante il sonno	J44.00	Pneumopatia ostruttiva cronica con infezione acuta delle vie respiratorie inferiori: VEMS1 < 35 % del valore normale predetto (teorico)
G47.38	Altra apnea del sonno	J44.01	Pneumopatia ostruttiva cronica con infezione acuta delle vie respiratorie inferiori: VEMS1 >= 35 % e < 50 % del valore normale predetto (teorico)
G47.39	Apnea del sonno non specificata	J44.02	Pneumopatia ostruttiva cronica con infezione acuta delle vie respiratorie inferiori: VEMS1 > =50 % e < 70 % del valore normale predetto (teorico)
I26.0	Embolia polmonare con menzione di cuore polmonare acuto	J44.03	Pneumopatia ostruttiva cronica con infezione acuta delle vie respiratorie inferiori: VEMS1 >= 70 % del valore normale predetto (teorico)
I26.9	Embolia polmonare senza menzione di cuore polmonare acuto	J44.09	Pneumopatia ostruttiva cronica con infezione acuta delle vie respiratorie inferiori: VEMS1 non specificato
J04.1	Tracheite acuta	J44.10	Pneumopatia ostruttiva cronica con esacerbazione acuta, non specificata: VEMS1 < 35 % del valore normale predetto (teorico)
J09	Influenza da virus influenzale identificato	J44.11	Pneumopatia ostruttiva cronica con esacerbazione acuta, non specificata: VEMS1 >= 35 % e < 50 % del valore normale predetto (teorico)
J10.0	Influenza con polmonite, altro virus influenzale identificato	J44.12	Pneumopatia ostruttiva cronica con esacerbazione acuta, non specificata: VEMS1 > =50 % e < 70 % del valore normale predetto (teorico)
J11.0	Influenza con polmonite, virus non identificato	J44.13	Pneumopatia ostruttiva cronica con esacerbazione acuta, non specificata: VEMS1 >= 70 % del valore normale predetto (teorico)
J12.0	Polmonite da adenovirus	J44.19	Pneumopatia ostruttiva cronica con esacerbazione acuta, non specificata: VEMS1 non specificato
J12.1	Polmonite da virus sinciziale respiratorio	J44.80	Altra pneumopatia ostruttiva cronica specificata: VEMS1 < 35 % del valore normale predetto (teorico)
J12.2	Polmonite da virus parainfluenzale	J44.81	Altra pneumopatia ostruttiva cronica specificata: VEMS1 >= 35 % e < 50 % del valore normale predetto (teorico)
J12.3	Polmonite da metapneumovirus umano	J44.82	Altra pneumopatia ostruttiva cronica specificata: VEMS1 > =50 % e < 70 % del valore normale predetto (teorico)
J12.8	Altre polmoniti virali	J44.83	Altra pneumopatia ostruttiva cronica specificata: VEMS1 >= 70 % del valore normale predetto (teorico)
J12.9	Polmonite virale non specificata	J44.89	Altra pneumopatia ostruttiva cronica specificata: VEMS1 non specificato
J13	Polmonite da Streptococcus pneumoniae	J44.90	Pneumopatia ostruttiva cronica non specificata: VEMS1 < 35 % del valore normale predetto (teorico)
J14	Polmonite da Haemophilus influenzae	J44.91	Pneumopatia ostruttiva cronica non specificata: VEMS1 >= 35 % e < 50 % del valore normale predetto (teorico)
J15.0	Polmonite da Klebsiella pneumoniae	J44.92	Pneumopatia ostruttiva cronica non specificata: VEMS1 > =50 % e < 70 % del valore normale predetto (teorico)
J15.1	Polmonite da Pseudomonas	J44.93	Pneumopatia ostruttiva cronica non specificata: VEMS1 >= 70 % del valore normale predetto (teorico)
J15.2	Polmonite da Stafilococco		
J15.3	Polmonite da Streptococco di gruppo B		
J15.4	Polmonite da altri Streptococchi		
J15.5	Polmonite da Escherichia coli		
J15.6	Polmonite da altri batteri aerobi Gram-negativi		
J15.7	Polmonite da Mycoplasma pneumoniae		
J15.8	Altra polmonite batterica		
J15.9	Polmonite batterica non specificata		
J16.0	Polmonite da Chlamydiae		
J16.8	Polmonite da altri microorganismi infettivi specificati		
J17.0	Polmonite in malattie batteriche classificate altrove		
J17.1	Polmonite in malattie virali classificate altrove		
J17.2	Polmonite in micosi		
J17.3	Polmonite in malattie parassitarie		
J17.8	Polmonite in altre malattie classificate altrove		
J18.0	Broncopolmonite non specificata		
J18.1	Polmonite lobare non specificata		
J18.2	Polmonite ipostatica non specificata		



J44.99	Pneumopatia ostruttiva cronica non specificata: VEMS1 non specificato	J85.3	Ascesso del mediastino
J45.0	Asma preminentemente allergico	J86.0	Pitorace con fistola
J45.1	Asma non allergico	J86.9	Pitorace senza fistola
J45.8	Asma misto	J90	Versamento pleurico non classificato altrove
J45.9	Asma non specificato	J91	Versamento pleurico in malattie classificate altrove
J46	Stato di male asmatico	J92.0	Placca pleurica con presenza di asbesto
J47	Bronchiectasia	J92.9	Placca pleurica senza presenza di asbesto
J60	Pneumoconiosi dei minatori del carbone	J93.0	Pneumotorace spontaneo ipertensivo
J61	Pneumoconiosi da asbesto [amianto] ed altri minerali di natura fibrosa	J93.1	Altro pneumotorace spontaneo
J62.0	Pneumoconiosi da polvere di talco	J93.8	Altro pneumotorace
J62.8	Pneumoconiosi da altre polveri contenenti silice	J93.9	Pneumotorace non specificato
J63.0	Alluminosi (del polmone)	J94.0	Versamento pleurico chiloso
J63.1	Fibrosi (del polmone) da bauxite	J94.1	Fibrotorace
J63.2	Berilliosi	J94.2	Emotorace
J63.3	Fibrosi (del polmone) da grafite	J94.8	Altre malattie della pleura, specificate
J63.4	Siderosi	J94.9	Malattia della pleura, non specificata
J63.5	Stannosi (del polmone)	J95.0	Malfunzionamento di tracheostoma
J63.8	Pneumoconiosi da altre polveri inorganiche specificate	J95.1	Insufficienza polmonare acuta successiva a intervento chirurgico toracico
J64	Pneumoconiosi non specificata	J95.2	Insufficienza polmonare acuta successiva a intervento chirurgico non toracico
J65	Pneumoconiosi associata a tubercolosi	J95.3	Insufficienza polmonare cronica dopo intervento chirurgico
J66.0	Bissinosi	J95.4	Sindrome di Mendelson
J66.1	Malattia dei cardatori di lino	J95.5	Stenosi sottoglottica iatrogena
J66.2	Cannabinosi	J95.80	Pneumotorace iatrogeno
J66.8	Malattia delle vie aeree causata da altre polveri organiche specifiche	J95.81	Stenosi tracheale iatrogena
J67.0	Polmone del contadino	J95.82	Deiscenza di anastomosi e sutura successiva a intervento chirurgico su trachea, bronchi e polmoni
J67.1	Bagassosi	J95.88	Altri disturbi respiratori iatrogeni
J67.2	Polmone degli allevatori di uccelli	J95.9	Disturbo respiratorio iatrogeno non specificato
J67.3	Suberosi	J96.00	Insufficienza respiratoria acuta non classificata altrove: Tipo I [ipossica]
J67.4	Polmone dei lavoratori del malto	J96.01	Insufficienza respiratoria acuta non classificata altrove: Tipo II [ipercapnica]
J67.5	Polmone dei lavoratori di funghi	J96.09	Insufficienza respiratoria acuta non classificata altrove: Tipo non specificato
J67.6	Polmone degli scortecciatori d'acero	J96.10	Insufficienza respiratoria cronica non classificata altrove: Tipo I [ipossica]
J67.7	Polmone da condizionatore ed umidificatore d'aria	J96.11	Insufficienza respiratoria cronica non classificata altrove: Tipo II [ipercapnica]
J67.8	Polmoniti da ipersensibilità ad altre polveri organiche	J96.19	Insufficienza respiratoria cronica non classificata altrove: Tipo non specificato
J67.9	Polmonite da ipersensibilità a polvere organica non specificata	J96.90	Insufficienza respiratoria non specificata: Tipo I [ipossica]
J68.0	Bronchite e polmonite da sostanze chimiche, gas, fumi e vapori	J96.91	Insufficienza respiratoria non specificata: Tipo II [ipercapnica]
J68.1	Edema polmonare da sostanze chimiche, gas, fumi e vapori	J96.99	Insufficienza respiratoria non specificata: Tipo non specificato
J68.2	Inflammazione delle superiori vie respiratorie da sostanze chimiche, gas, fumi e vapori, non classificata altrove	J98.0	Malattie dei bronchi non classificate altrove
J68.3	Altre malattie acute e subacute dell'apparato respiratorio da sostanze chimiche, gas, fumi e vapori	J98.1	Collasso polmonare
J68.4	Malattie respiratorie croniche da sostanze chimiche, gas, fumi e vapori	J98.2	Enfisema interstiziale
J68.8	Altre malattie respiratorie da sostanze chimiche, gas, fumi e vapori	J98.3	Enfisema compensatorio
J68.9	Condizione morbosa respiratoria da sostanze chimiche, gas, fumi e vapori, non specificata	J98.4	Altri disturbi del polmone
J69.0	Polmonite da cibo o vomito	J98.50	Mediastinite
J69.1	Polmonite da oli o essenze	J98.58	Altre malattie del mediastino non classificate altrove
J69.8	Polmonite da altre sostanze solide o liquide	J98.6	Disturbi del diaframma
J70.0	Manifestazioni polmonari acute da radiazioni (attinica)	J98.8	Altri disturbi respiratori specificati
J70.1	Manifestazioni polmonari croniche ed altre, da radiazioni (attiniche)	J98.9	Disturbo respiratorio non specificato
J70.2	Pneumopatia interstiziale acuta indotta da farmaco	J99.0	Malattia polmonare reumatoide {M05.1-}
J70.3	Pneumopatia interstiziale cronica indotta da farmaco	J99.1	Disturbi respiratori in altre connettiviti sistemiche classificate altrove
J70.4	Disturbo polmonare interstiziale indotto da farmaco, non specificato	J99.8	Disturbi respiratori in altre malattie classificate altrove
J70.8	Malattie respiratorie da altri agenti esterni specificati	M05.10	Malattia polmonare reumatoide {J99.0}: Localizzazioni multiple
J70.9	Malattie respiratorie da altri agenti esterni specificati	M05.11	Malattia polmonare reumatoide {J99.0}: area spalla
J80	Sindrome da difficoltà [distress] respiratoria(o) acuta(o) dell'adulto [ARDS]	M05.12	Malattia polmonare reumatoide {J99.0}: braccio
J82	Infiltrato eosinofilo polmonare non classificato altrove	M05.13	Malattia polmonare reumatoide {J99.0}: avambraccio
J84.0	Malattie alveolari e parietoalveolari	M05.14	Malattia polmonare reumatoide {J99.0}: mano
J84.1	Altre pneumopatie interstiziali con fibrosi	M05.15	Malattia polmonare reumatoide {J99.0}: coscia
J84.8	Altre malattie polmonari interstiziali specificate	M05.16	Malattia polmonare reumatoide {J99.0}: gamba
J84.9	Malattie polmonari interstiziali non specificate	M05.17	Malattia polmonare reumatoide {J99.0}: caviglia e piede
J85.0	Gangrena e necrosi del polmone	M05.18	Malattia polmonare reumatoide {J99.0}: Altre localizzazioni
J85.1	Ascesso del polmone con polmonite	M05.19	Malattia polmonare reumatoide {J99.0}: Localizzazione non precisata
J85.2	Ascesso del polmone senza polmonite	M94.0	Sindrome della giunzione condrocostale [Tietze]

P22.8	Altra sofferenza [distress] respiratoria(o) neonatale	R91	Risultati anormali di diagnostica per immagini del polmone
P22.9	Sofferenza [distress] respiratoria(o) neonatale non specificata	R94.2	Risultati anormali di esami per studi di funzionalità polmonare
P24.0	Aspirazione neonatale di meconio	S11.02	Ferita aperta: Trachea, parte cervicale
P27.0	Sindrome di Wilson-Mikity	S22.2	Frattura dello sterno
P27.1	Displasia broncopolmonare che ha origine nel periodo perinatale	S22.31	Frattura della prima costola
P27.8	Altre malattie respiratorie croniche che hanno origine nel periodo perinatale	S22.32	Frattura di altra costola
P27.9	Malattia respiratoria cronica non specificata che ha origine nel periodo perinatale	S22.40	Fratture multiple delle costole: Non specificate
P28.2	Episodi di cianosi neonatale	S22.41	Fratture multiple delle costole: Con coinvolgimento della prima costola
P28.3	Apnea primaria del sonno neonatale	S22.42	Fratture multiple delle costole: Con coinvolgimento di due costole
P28.4	Altra apnea neonatale	S22.43	Fratture multiple delle costole: Con coinvolgimento di tre costole
P28.5	Insufficienza respiratoria acuta neonatale	S22.44	Fratture multiple delle costole: Con coinvolgimento di quattro e più costole
P28.8	Altre condizioni morbose respiratorie specificate neonatale	S22.5	Lezzo toracico mobile [flail chest]
Q33.0	Polmone cistico congenito	S23.2	Lussazione di altre e non specificate parti del torace
Q33.1	Lobo polmonare accessorio	S23.4	Distorsione e distrazione delle costole e dello sterno
Q33.2	Sequestrazione (congenita) polmonare	S27.0	Pneumotorace traumatico
Q33.3	Agenesia polmonare	S27.1	Emotorace traumatico
Q33.4	Bronchiectasia congenita	S27.2	Emopneumotorace traumatico
Q33.5	Tessuto ectopico intrapolmonare (congenito)	S27.31	Contusione ed ematoma del polmone
Q33.6	Ipoplasia e displasia del polmone	S27.32	Lacerazione del polmone
Q33.8	Altre malformazioni congenite polmonari	S27.38	Altri e non specificati traumatismi del polmone
Q33.9	Malformazione congenita polmonare non specificata	S27.4	Traumatismo di bronco
Q34.0	Anomalia della pleura	S27.5	Traumatismo della trachea toracica
Q34.1	Cisti congenita del mediastino	S27.6	Traumatismo della pleura
Q34.8	Altre malformazioni congenite specificate dell'apparato respiratorio	S27.81	Traumatismo: Diaframma
Q34.9	Malformazione congenita dell'apparato respiratorio non specificata	S27.82	Traumatismo: Dotto toracico
Q67.6	Petto scavato (torace a imbuto)	S27.84	Traumatismo: Timo
Q67.7	Petto carenato	S27.88	Traumatismo: Altri organi intratoracici specificati
Q76.6	Altre malformazioni congenite delle coste	S43.6	Distorsione e distrazione dell'articolazione sternoclaveare
Q76.7	Malformazione congenita dello sterno	T17.4	Corpo estraneo nella trachea
Q79.0	Ernia diaframmatica congenita	T17.5	Corpo estraneo in bronco
Q79.1	Altre malformazioni congenite del diaframma	T17.8	Corpo estraneo in altre e multiple sedi delle vie respiratorie
R04.2	Emottisi	T17.9	Corpo estraneo nelle vie respiratorie, sede non specificata
R04.8	Emorragia di altre sedi delle vie respiratorie	T27.0	Ustione della laringe e della trachea
R04.9	Emorragia delle vie respiratorie, non specificata	T27.1	Ustione interessate laringe, trachea e polmone
R05	Tosse	T27.4	Corrosione della laringe e della trachea
R06.0	Dispnea	T27.5	Corrosione interessate laringe, trachea e polmone
R06.1	Stridore	T79.0	Embolia gassosa (traumatica)
R06.2	Respiro sibilante o affannoso [wheezing]	T79.1	Embolia adiposa (traumatica)
R06.3	Respiro periodico	T79.7	Enfisema sottocutaneo di origine traumatica
R06.4	Iperventilazione	T80.0	Embolia gassosa successiva ad infusione, trasfusione od iniezione a fini terapeutici
R06.6	Singhiozzo	T86.81	Insuccesso e rigetto: Trapianto polmonare
R06.88	Altre e non specificate anomalie respiratorie	U04.9	Sindrome respiratoria acuta severa [SARS] non specificata
R07.1	Dolore toracico durante la respirazione	U69.00	Polmonite nosocomiale classificata altrove in pazienti di 18 anni e più
R09.0	Asfissia	U69.20	Pandemia influenzale A/H1N1 2009 [influenza suina]
R09.1	Pleurite	U69.21	Epidemia influenzale A/H5N1 [influenza aviaria]
R09.2	Arresto respiratorio	Z03.0	Osservazione per sospetto di tubercolosi
R09.3	Espettorato anormale	Z43.0	Controllo di tracheostomia
R09.8	Altri sintomi e segni specificati che interessano gli apparati circolatorio e respiratorio	Z90.2	Perdita di [parte del] polmone
R68.3	Ippocratismo digitale	Z94.2	Stato dopo trapianto polmonare
R76.1	Reazione anormale al test della tubercolina	Z94.3	Stato dopo trapianto cardiaco e polmonare

### Diagnosi per MDC 04 (MDC04-1)

A15.0	Tubercolosi del polmone, confermata dall'esame microscopico dell'escreato, con o senza conferma dall'esame colturale o da esami molecolari	A15.7	Tubercolosi respiratoria primaria, confermata batteriologicamente, istologicamente o da esami molecolari
A15.1	Tubercolosi del polmone, confermata dal solo esame colturale	A15.8	Altre forme di tubercolosi respiratoria, confermate batteriologicamente, istologicamente o da esami molecolari
A15.2	Tubercolosi del polmone, confermata istologicamente	A15.9	Tubercolosi respiratoria non specificata, confermata batteriologicamente, istologicamente o da esami molecolari
A15.3	Tubercolosi del polmone, confermata con altri metodi non specificati	A19.0	Tubercolosi miliare acuta limitata ad una singola sede specificata
A15.4	Tubercolosi dei linfonodi intratoracici, confermata batteriologicamente, istologicamente o da esami molecolari	A19.1	Tubercolosi miliare acuta interessate sedi multiple
A15.5	Tubercolosi della laringe, trachea e bronchi, confermata batteriologicamente, istologicamente o da esami molecolari	A19.2	Tubercolosi miliare acuta non specificata
A15.6	Pleurite tubercolare, confermata batteriologicamente, istologicamente o da esami molecolari		

**Diagnosi principale per MDC 04 (MDC04-2)**

C26.1	Tumore Maligno: Milza	C86.2	Linfoma a cellule T di tipo enteropatia
C37	Tumore maligno del timo	C86.3	Linfoma sottocutaneo del pannicolo a cellule T
C46.3	Sarcoma di Kaposi dei linfonodi	C86.4	Linfoma blastico a cellule NK
C48.0	Tumore Maligno: Retroperitoneo	C86.5	Linfoma angioimmunoblastico a cellule T
C76.4	Tumore maligno di altra e mal definita sede: Arto superiore	C86.6	Proliferazioni primitive cutanee di cellule T CD30-positive
C76.5	Tumore maligno di altra e mal definita sede: Arto inferiore	C88.00	Macroglobulinemia di Waldenström: Senza menzione di remissione completa
C76.7	Tumore maligno di altra e mal definita sede: Altre sedi mal definite	C88.01	Macroglobulinemia di Waldenström: in remissione completa
C76.8	Tumore maligno di altra e mal definita sede: lesione sconfinante a più zone contigue di altre e mal definite sedi	C88.20	Altre malattie delle catene pesanti: Senza menzione di remissione completa
C77.0	Tumore maligno secondario e non specificato: Linfonodi della testa, della faccia e del collo	C88.21	Altre malattie delle catene pesanti: in remissione completa
C77.1	Tumore maligno secondario e non specificato: Linfonodi intratoracici	C88.30	Malattia immunoproliferativa dell'intestino tenue: Senza menzione di remissione completa
C77.2	Tumore maligno secondario e non specificato: Linfonodi intra-addominali	C88.31	Malattia immunoproliferativa dell'intestino tenue: in remissione completa
C77.3	Tumore maligno secondario e non specificato: Linfonodi ascellari e dell'arto superiore	C88.40	Linfoma della zona marginale extranodale a cellule B del tessuto linfoide associato alle mucose [linfoma MALT]: Senza menzione di remissione completa
C77.4	Tumore maligno secondario e non specificato: Linfonodi inguinali e dell'arto inferiore	C88.41	Linfoma della zona marginale extranodale a cellule B del tessuto linfoide associato alle mucose [linfoma MALT]: in remissione completa
C77.5	Tumore maligno secondario e non specificato: Linfonodi intrapelvici	C88.70	Altre malattie immunoproliferative maligne: Senza menzione di remissione completa
C77.8	Tumore maligno secondario e non specificato: Linfonodi di regioni multiple	C88.71	Altre malattie immunoproliferative maligne: in remissione completa
C77.9	Tumore maligno secondario e non specificato: Linfonodi non specificati	C88.90	Malattie immunoproliferative maligne, non specificate: Senza menzione di remissione completa
C79.83	Tumore maligno secondario del pericardio	C88.91	Malattie immunoproliferative maligne, non specificate: in remissione completa
C79.84	Altro tumore maligno secondario del cuore	C90.00	Mieloma multiplo: Senza menzione di remissione completa
C79.88	Tumore maligno secondario di altre sedi specificate	C90.01	Mieloma multiplo: in remissione completa
C79.9	Tumore maligno secondario di sede non specificata	C90.10	Leucemia plasmacellulare: Senza menzione di remissione completa
C80.0	Tumore maligno di sede primitiva sconosciuta, così definito	C90.11	Leucemia plasmacellulare: in remissione completa
C80.9	Tumore maligno non specificato	C90.20	Plasmocitoma extramidollare: Senza menzione di remissione completa
C81.0	Linfoma di Hodgkin a predominanza linfocitaria nodulare	C90.21	Plasmocitoma extramidollare: in remissione completa
C81.1	Linfoma di Hodgkin classico sclero-nodulare	C90.30	Plasmocitoma solitario: Senza menzione di remissione completa
C81.2	Linfoma di Hodgkin classico a cellularità mista	C90.31	Plasmocitoma solitario: in remissione completa
C81.3	Linfoma di Hodgkin classico a deplezione linfocitaria	C91.00	Leucemia linfoide acuta [LLA]: Senza menzione di remissione completa
C81.4	Linfoma di Hodgkin (classico) ricco di linfociti	C91.01	Leucemia linfoide acuta [LLA]: in remissione completa
C81.7	Altre forme di linfoma di Hodgkin (classico)	C91.10	Leucemia linfoide cronica a cellule B [LLC]: Senza menzione di remissione completa
C81.9	Linfoma di Hodgkin non specificato	C91.11	Leucemia linfoide cronica a cellule B [LLC]: in remissione completa
C82.0	Linfoma follicolare di grado I	C91.30	Leucemia prolinfocitica a cellule B: Senza menzione di remissione completa
C82.1	Linfoma non Hodgkin follicolare di grado II	C91.31	Leucemia prolinfocitica a cellule B: in remissione completa
C82.2	Linfoma non Hodgkin follicolare di grado III, non specificato	C91.40	Leucemia a cellule capellute [hairy cell]: Senza menzione di remissione completa
C82.3	Linfoma follicolare di grado IIIa	C91.41	Leucemia a cellule capellute [hairy cell]: in remissione completa
C82.4	Linfoma follicolare di grado IIIb	C91.50	Leucemia/linfoma a cellule T dell'adulto (associato a HTLV-1): Senza menzione di remissione completa
C82.5	Linfoma centrofollicolare diffuso	C91.51	Leucemia/linfoma a cellule T dell'adulto (associato a HTLV-1): in remissione completa
C82.6	Linfoma centrofollicolare cutaneo	C91.60	Leucemia prolinfocitica a cellule T: Senza menzione di remissione completa
C82.7	Altri tipi di linfoma follicolare	C91.61	Leucemia prolinfocitica a cellule T: in remissione completa
C82.9	Linfoma follicolare non specificato	C91.70	Altra leucemia linfoide: Senza menzione di remissione completa
C83.0	Linfoma a piccole cellule B	C91.71	Altra leucemia linfoide: in remissione completa
C83.1	Linfoma a cellule mantellari	C91.80	LLA a cellule B mature di tipo Burkitt: Senza menzione di remissione completa
C83.3	Linfoma diffuso a grandi cellule B	C91.81	LLA a cellule B mature di tipo Burkitt: in remissione completa
C83.5	Linfoma linfoblastico	C91.90	Leucemia linfoide non specificata: Senza menzione di remissione completa
C83.7	Linfoma di Burkitt	C91.91	Leucemia linfoide non specificata: in remissione completa
C83.8	Altri linfomi non follicolari	C92.00	Leucemia mieloblastica acuta [LMA]: Senza menzione di remissione completa
C83.9	Linfoma non follicolare, non specificato	C92.01	Leucemia mieloblastica acuta [LMA]: in remissione completa
C84.0	Micosi fungoide		
C84.1	Sindrome di Sézary		
C84.4	Linfoma a cellule T periferiche, non classificato		
C84.5	Altri linfomi a cellule T/NK mature		
C84.6	Linfoma anaplastico a grandi cellule, ALK-positivo		
C84.7	Linfoma anaplastico a grandi cellule, ALK-negativo		
C84.8	Linfoma cutaneo a cellule T, non specificato		
C84.9	Linfoma a cellule T/NK mature, non specificato		
C85.1	Linfoma a cellule B non specificato		
C85.2	Linfoma mediastinico (timico) a grandi cellule B		
C85.7	Altri tipi specificati di linfoma non Hodgkin		
C85.9	Linfoma non Hodgkin, non specificato		
C86.0	Linfoma extranodale a cellule T/NK, di tipo nasale		
C86.1	Linfoma epatosplenico a cellule T		

C92.10	Leucemia mieloide cronica [LMC], BCR/ABL-positiva: Senza menzione di remissione completa	C95.11	Leucemia cronica di tipo cellulare non specificato: in remissione completa
C92.11	Leucemia mieloide cronica [LMC], BCR/ABL-positiva: in remissione completa	C95.70	Altra leucemia di tipo cellulare non specificato: Senza menzione di remissione completa
C92.20	Leucemia mieloide cronica atipica BCR/ABL-negativa: Senza menzione di remissione completa	C95.71	Altra leucemia di tipo cellulare non specificato: in remissione completa
C92.21	Leucemia mieloide cronica atipica BCR/ABL-negativa: in remissione completa	C95.90	Leucemia non specificata: Senza menzione di remissione completa
C92.30	Sarcoma mieloide: Senza menzione di remissione completa	C95.91	Leucemia non specificata: in remissione completa
C92.31	Sarcoma mieloide: in remissione completa	C96.0	Istiocitosi a cellule di Langerhans multifocale e multisistemica (disseminata)[malattia di Letterer-Siwe]
C92.40	Leucemia acuta promielocitica [LAP]: Senza menzione di remissione completa	C96.2	Tumore mastocitico maligno
C92.41	Leucemia acuta promielocitica [LAP]: in remissione completa	C96.4	Sarcoma a cellule dendritiche (cellule accessorie)
C92.50	Leucemia acuta mielomonocitica: Senza menzione di remissione completa	C96.7	Altro tumore maligno specificato del tessuto linfoide, ematopoietico e tessuti correlati
C92.51	Leucemia acuta mielomonocitica: in remissione completa	C96.8	Sarcoma istiocitico
C92.60	Leucemia mieloide acuta con anomalia 11q23: Senza menzione di remissione completa	C96.9	Tumore maligno del tessuto linfoide, ematopoietico e tessuti correlati non specificato
C92.61	Leucemia mieloide acuta con anomalia 11q23: in remissione completa	C97	Tumori maligni di sedi indipendenti multiple (primitive)
C92.70	Altra leucemia mieloide: Senza menzione di remissione completa	D09.3	Carcinoma in situ: Tiroide ed altre ghiandole endocrine
C92.71	Altra leucemia mieloide: in remissione completa	D09.7	Carcinoma in situ di altre sedi specificate
C92.80	Leucemia mieloide acuta con displasia multilineare: Senza menzione di remissione completa	D09.9	Carcinoma in situ non specificato
C92.81	Leucemia mieloide acuta con displasia multilineare: in remissione completa	D19.7	Tumore benigno: Tessuto mesoteliale di altre sedi
C92.90	Leucemia mieloide non specificata: Senza menzione di remissione completa	D19.9	Tumore benigno: Tessuto mesoteliale non specificato
C92.91	Leucemia mieloide non specificata: in remissione completa	D36.7	Tumore benigno: Altre sedi specificate
C93.00	Leucemia acuta monoblastica/monocitica: Senza menzione di remissione completa	D36.9	Tumore benigno di sede non specificata
C93.01	Leucemia acuta monoblastica/monocitica: in remissione completa	D45	Policitemia vera
C93.10	Leucemia mielomonocitica cronica: Senza menzione di remissione completa	D46.0	Anemia refrattaria senza sideroblasti ad anello, così definita
C93.11	Leucemia mielomonocitica cronica: in remissione completa	D46.1	Anemia refrattaria con sideroblasti ad anello
C93.30	Leucemia mielomonocitica giovanile: Senza menzione di remissione completa	D46.2	Anemia refrattaria con eccesso di blasti
C93.31	Leucemia mielomonocitica giovanile: in remissione completa	D46.4	Anemia refrattaria non specificata
C93.70	Altra leucemia monocitica: Senza menzione di remissione completa	D46.5	Anemia refrattaria con displasia multilineare
C93.71	Altra leucemia monocitica: in remissione completa	D46.6	Sindrome mielodisplastica con anomalia cromosomica del(5q) isolata
C93.90	Leucemia monocitica non specificata: Senza menzione di remissione completa	D46.7	Altre sindromi mielodisplastiche
C93.91	Leucemia monocitica non specificata: in remissione completa	D46.9	Sindrome mielodisplastica non specificata
C94.00	Leucemia eritroide acuta: Senza menzione di remissione completa	D47.0	Tumori di comportamento incerto o sconosciuto di istiociti e mastociti
C94.01	Leucemia eritroide acuta: in remissione completa	D47.1	Malattia mieloproliferativa cronica
C94.20	Leucemia acuta megacarioblastica: Senza menzione di remissione completa	D47.3	Trombocitemia essenziale (emorragica)
C94.21	Leucemia acuta megacarioblastica: in remissione completa	D47.4	Osteomielifibrosi
C94.30	Leucemia mastocellulare: Senza menzione di remissione completa	D47.5	Leucemia eosinofila cronica [sindrome ipereosinofila]
C94.31	Leucemia mastocellulare: in remissione completa	D47.7	Altri tumori specificati di comportamento incerto o sconosciuto del tessuto linfatico, ematopoietico e dei tessuti correlati
C94.40	Panmielosi acuta con mielofibrosi: Senza menzione di remissione completa	D47.9	Tumore di comportamento incerto o sconosciuto del tessuto linfatico, ematopoietico e tessuti correlati
C94.41	Panmielosi acuta con mielofibrosi: in remissione completa	D48.7	Tumori di comportamento incerto o sconosciuto: Altre sedi specificate
C94.60	Malattia mielodisplastica e mieloproliferativa, non classificabile: Senza menzione di remissione completa	D48.9	Tumore di comportamento incerto o sconosciuto non specificato
C94.61	Malattia mielodisplastica e mieloproliferativa, non classificabile: in remissione completa	D89.1	Crioglobulinemia
C94.70	Altre leucemie specificate: Senza menzione di remissione completa	Q85.8	Altre facomatosi non classificate altrove
C94.71	Altre leucemie specificate: in remissione completa	Q85.9	Facomatosi non specificata
C94.8	Crisi blastica in leucemia mieloide cronica [LMC]	R77.0	Anormalità dell'albumina
C95.00	Leucemia acuta di tipo cellulare non specificato: Senza menzione di remissione completa	R77.1	Anormalità delle globuline
C95.01	Leucemia acuta di tipo cellulare non specificato: in remissione completa	R77.2	Anormalità delle alfafetoproteine
C95.10	Leucemia cronica di tipo cellulare non specificato: Senza menzione di remissione completa	R77.80	Anormalità dell'antigene prostatico specifico [PSA]
		R77.88	Altri risultati anormali di proteine plasmatiche specificate
		R77.9	Risultato anormale, non specificato, delle proteine plasmatiche
		Z03.1	Osservazione per sospetto di tumore maligno
		Z51.0	Seduta di radioterapia
		Z51.1	Seduta di chemioterapia antineoplastica
		Z51.2	Altre chemioterapie
		Z51.82	Seduta combinata di chemioterapia e radioterapia antineoplastica
		Z85.0	Tumore maligno dell'apparato digerente nell'anamnesi personale
		Z85.1	Tumore maligno della trachea, dei bronchi e del polmone nell'anamnesi personale
		Z85.2	Tumore maligno di altri organi dell'apparato respiratorio nell'anamnesi personale
		Z85.3	Tumore maligno della mammella nell'anamnesi personale

Z85.4	Tumore maligno degli organi genitali nell'anamnesi personale	Z85.8	Tumore maligno di altri organi o apparati nell'anamnesi personale
Z85.5	Tumore maligno delle vie urinarie nell'anamnesi personale	Z85.9	Tumore maligno non specificato nell'anamnesi personale
Z85.6	Leucemia nell'anamnesi personale		
Z85.7	Tumore maligno degli organi linfatici ed emopoietici nell'anamnesi personale		

**Procedura per MDC 04 (MDC04-3)**

89.17.10†↔ Polisonnografia

89.17.11†↔ Poligrafia cardiorespiratoria

**Procedura per MDC 04 (MDC04-4)**

93.9d.12†↔ Controllo o ottimizzazione di una CPAP o BiPAP per il trattamento dell'apnea del sonno

**ADRG E01****Interventi di revisione, lobectomia bilaterale, radioterapia con intervento chirurgico o con respirazione assistita > 24 ore**

Almeno una Procedura nella tabella E01-1 o Beidseitige Prozedur nella tabella E01-2 o Procedura nella tabella E01-3 e almeno una Procedura nella tabella E01-4 o Procedura nella tabella E01-3 e Tempo di respirazione artificiale > 24 ore

**DRG E01A****Interventi di revisione, lobectomia bilaterale con CC estremamente gravi, o radioterapia con intervento chirurgico**

PCCL > 3 o Procedura nella tabella E01-3 e almeno una Procedura nella tabella E01-4

**DRG E01B****Interventi di revisione, lobectomia bilaterale, radioterapia con respirazione assistita > 24 ore****Procedura E01-1**

32.41.12↔	Lobectomia del polmone, per via toracoscopica, senza menzione di linfadenectomia radicale, con dilatazione broncoplastica	32.42.24↔	Lobectomia del polmone, chirurgica a cielo aperto, con linfadenectomia radicale, con dilatazione broncoplastica, con dilatazione angioplastica
32.41.14↔	Lobectomia del polmone, per via toracoscopica, senza menzione di linfadenectomia radicale, con dilatazione broncoplastica nonché dilatazione angioplastica	32.42.42↔	Lobectomia del polmone, bilobectomia, con dilatazione broncoplastica
32.42.12↔	Lobectomia del polmone, chirurgica a cielo aperto, senza linfadenectomia radicale, con dilatazione broncoplastica	32.42.44↔	Lobectomia del polmone, bilobectomia, con dilatazione broncoplastica e angioplastica
32.42.14↔	Lobectomia del polmone, chirurgica a cielo aperto, senza linfadenectomia radicale, con dilatazione broncoplastica nonché dilatazione angioplastica	32.6↔	Dissezione radicale delle strutture toraciche
32.42.22↔	Lobectomia del polmone, chirurgica a cielo aperto, con linfadenectomia radicale, con dilatazione broncoplastica	34.03↔	Riapertura di toracotomia

**Procedura E01-2**

32.30↔	Resezione segmentale anatomica del polmone per via toracoscopica	32.41.20↔	Lobectomia del polmone, per via toracoscopica, con linfadenectomia radicale, NAS
32.39↔	Altra resezione segmentale anatomica non specificata del polmone	32.41.99↔	Lobectomia del polmone in toracoscopia, altro
32.41.00↔	Lobectomia del polmone in toracoscopia, NAS	32.42.00↔	Lobectomia del polmone, chirurgica a cielo aperto, NAS
32.41.10↔	Lobectomia del polmone, per via toracoscopica, senza menzione di linfadenectomia radicale, NAS	32.42.10↔	Lobectomia del polmone, chirurgica a cielo aperto, senza menzione di linfadenectomia radicale, NAS
32.41.11↔	Lobectomia del polmone, per via toracoscopica, senza menzione di linfadenectomia radicale, senza dilatazione broncoplastica o angioplastica	32.42.11↔	Lobectomia del polmone, chirurgica a cielo aperto, senza linfadenectomia radicale, senza dilatazione broncoplastica o angioplastica
32.41.12↔	Lobectomia del polmone, per via toracoscopica, senza menzione di linfadenectomia radicale, con dilatazione broncoplastica	32.42.12↔	Lobectomia del polmone, chirurgica a cielo aperto, senza linfadenectomia radicale, con dilatazione broncoplastica
32.41.13↔	Lobectomia del polmone, per via toracoscopica, senza menzione di linfadenectomia radicale, con dilatazione broncoplastica	32.42.13↔	Lobectomia del polmone, chirurgica a cielo aperto, senza linfadenectomia radicale, con dilatazione angioplastica
32.41.14↔	Lobectomia del polmone, per via toracoscopica, senza menzione di linfadenectomia radicale, con dilatazione broncoplastica nonché dilatazione angioplastica	32.42.14↔	Lobectomia del polmone, chirurgica a cielo aperto, senza linfadenectomia radicale, con dilatazione broncoplastica nonché dilatazione angioplastica
32.41.19↔	Lobectomia del polmone, per via toracoscopica, senza menzione di linfadenectomia radicale, altro	32.42.19↔	Lobectomia del polmone, chirurgica a cielo aperto, senza linfadenectomia radicale, altro
		32.42.20↔	Lobectomia del polmone, chirurgica a cielo aperto, con linfadenectomia radicale, NAS

32.42.21↔	Lobectomia del polmone, chirurgica a cielo aperto, con linfadenectomia radicale, senza dilatazione broncoplastica o angioplastica	32.42.40↔	Lobectomia del polmone, bilobectomia, NAS
32.42.22↔	Lobectomia del polmone, chirurgica a cielo aperto, con linfadenectomia radicale, con dilatazione broncoplastica	32.42.41↔	Lobectomia del polmone, bilobectomia, senza dilatazione broncoplastica o angioplastica
32.42.23↔	Lobectomia del polmone, chirurgica a cielo aperto, con linfadenectomia radicale, con dilatazione angioplastica	32.42.42↔	Lobectomia del polmone, bilobectomia, con dilatazione broncoplastica
32.42.24↔	Lobectomia del polmone, chirurgica a cielo aperto, con linfadenectomia radicale, con dilatazione broncoplastica, con dilatazione angioplastica	32.42.43↔	Lobectomia del polmone, bilobectomia, con dilatazione angioplastica
32.42.29↔	Lobectomia del polmone, chirurgica a cielo aperto, con linfadenectomia radicale, altro	32.42.44↔	Lobectomia del polmone, bilobectomia, con dilatazione broncoplastica e angioplastica
32.42.30↔	Lobectomia del polmone, allargata	32.42.49↔	Lobectomia del polmone, bilobectomia, altro
		32.42.99↔	Lobectomia del polmone, chirurgica a cielo aperto, altro
		32.49↔	Altra lobectomia del polmone

### Procedura E01-3

92.20↔	Infusione d'isotopo radioattivo liquido	92.25.11↔	Teleradioterapia con elettroni, acceleratore lineare, guidata dalle immagini
92.21.00↔	Radioterapia superficiale: NAS	92.25.12↔	Teleradioterapia con elettroni, acceleratore lineare, guidata dalle immagini, fino a 2 campi di irradiazione
92.21.01↔	Radioterapia superficiale: fino a 2 campi di irradiazione	92.25.13↔	Teleradioterapia con elettroni, acceleratore lineare, guidata dalle immagini, più di 2 campi di irradiazione
92.21.02↔	Radioterapia superficiale: più di 2 campi di irradiazione	92.25.14↔	Teleradioterapia con elettroni, acceleratore lineare, guidata dalle immagini, irradiazione 3D pianificata
92.22.00↔	Radioterapia con ortovoltaggio: NAS	92.25.15↔	Teleradioterapia con elettroni, acceleratore lineare, guidata dalle immagini, radioterapia a modulazione di intensità
92.22.01↔	Radioterapia con ortovoltaggio: fino a 2 campi di irradiazione	92.25.21↔	Teleradioterapia con elettroni, acceleratore lineare, non guidata dalle immagini, fino a 2 campi di irradiazione
92.22.02↔	Radioterapia con ortovoltaggio: più di 2 campi di irradiazione	92.25.22↔	Teleradioterapia con elettroni, acceleratore lineare, non guidata dalle immagini, più di 2 campi di irradiazione
92.22.11↔	Roentgenterapia intraoperatoria, fino a 300 kV	92.25.23↔	Teleradioterapia con elettroni, acceleratore lineare, non guidata dalle immagini, irradiazione 3D pianificata
92.22.12↔	Roentgenterapia intraoperatoria, 300 kV - < 1 MV	92.25.24↔	Teleradioterapia con elettroni, acceleratore lineare, non guidata dalle immagini, radioterapia a modulazione di intensità
92.22.19↔	Roentgenterapia intraoperatoria, altro	92.26.00↔	Teleradioterapia con altre radiazioni particellari, NAS
92.23.00↔	Radioterapia ad alto voltaggio: NAS	92.26.10↔	Terapia con protoni, non guidata dalle immagini, fino a 2 campi di irradiazione
92.23.01↔	Dispositivo di telecobaltoterapia, fino a 2 campi di irradiazione	92.26.11↔	Terapia con protoni, guidata dalle immagini, fino a 2 campi di irradiazione
92.23.02↔	Dispositivo di telecobaltoterapia, da 3 a 4 campi di irradiazione	92.26.20↔	Terapia con protoni, non guidata dalle immagini, più di 2 campi di irradiazione
92.23.03↔	Dispositivo di telecobaltoterapia, più di 4 campi di irradiazione o irradiazione 3D pianificata	92.26.21↔	Terapia con protoni, guidata dalle immagini, più di 2 campi di irradiazione
92.23.08↔	Radioterapia ad alto voltaggio: altri isotopi	92.26.99↔	Teleradioterapia con altre radiazioni particellari, altro
92.23.09↔	Dispositivo di telecobaltoterapia, altro	92.27.00↔	Impianto o inserzione di elementi radioattivi (brachiterapia con radionuclidi chiusi), superficie corporea, altra o NAS sede di applicazione
92.24.00↔	Teleradioterapia mediante fotoni, acceleratore lineare, NAS	92.27.10↔	Impianto o inserzione di elementi radioattivi (brachiterapia con radionuclidi chiusi), organi sessuali femminili, NAS
92.24.01↔	Teleradioterapia mediante fotoni, acceleratore lineare, irradiazione di campo esteso	92.27.11↔	Impianto o inserzione di elementi radioattivi (brachiterapia con radionuclidi chiusi), in sede intrauterina
92.24.02↔	Teleradioterapia mediante fotoni, acceleratore lineare, irradiazione di un emicorpo	92.27.12↔	Impianto o inserzione di elementi radioattivi (brachiterapia con radionuclidi chiusi), in sede intravaginale
92.24.03↔	Teleradioterapia mediante fotoni, acceleratore lineare, irradiazione del corpo intero	92.27.13↔	Impianto o inserzione di elementi radioattivi (brachiterapia con radionuclidi chiusi), in sede combinata intrauterina e intravaginale
92.24.04↔	Teleradioterapia mediante fotoni, acceleratore lineare, radioterapia intraoperatoria	92.27.21↔	Impianto o inserzione di elementi radioattivi (brachiterapia con radionuclidi chiusi), superficie corporea
92.24.09↔	Teleradioterapia mediante fotoni, acceleratore lineare, altro	92.27.22↔	Impianto o inserzione di elementi radioattivi (brachiterapia con radionuclidi chiusi), in sede intracavitaria
92.24.11↔	Teleradioterapia mediante fotoni, acceleratore lineare, guidata dalle immagini, fino a 2 campi di irradiazione	92.27.23↔	Impianto o inserzione di elementi radioattivi (brachiterapia con radionuclidi chiusi), in sede endoluminale
92.24.12↔	Teleradioterapia mediante fotoni, acceleratore lineare, guidata dalle immagini, più di 2 campi di irradiazione	92.27.30↔	Impianto o inserzione di elementi radioattivi (brachiterapia con radionuclidi chiusi), vasi NAS
92.24.13↔	Teleradioterapia mediante fotoni, acceleratore lineare, guidata dalle immagini, irradiazione 3D pianificata	92.27.31↔	Impianto o inserzione di elementi radioattivi (brachiterapia con radionuclidi chiusi), arterie coronarie
92.24.14↔	Teleradioterapia mediante fotoni, acceleratore lineare, guidata dalle immagini, radioterapia a modulazione di intensità	92.27.39↔	Impianto o inserzione di elementi radioattivi (brachiterapia con radionuclidi chiusi), altri vasi
92.24.21↔	Teleradioterapia mediante fotoni, acceleratore lineare, non guidata dalle immagini, fino a 2 campi di irradiazione	92.27.40↔	Impianto o inserzione di elementi radioattivi (brachiterapia con radionuclidi chiusi), intraoperatoria
92.24.22↔	Teleradioterapia mediante fotoni, acceleratore lineare, non guidata dalle immagini, più di 2 campi di irradiazione	92.27.70↔	Moulage radioattivi, NAS
92.24.23↔	Teleradioterapia mediante fotoni, acceleratore lineare, non guidata dalle immagini, irradiazione 3D pianificata	92.27.71↔	Moulage radioattivi: costruzione e applicazione di moulage radioattivi superficiali
92.24.24↔	Teleradioterapia mediante fotoni, acceleratore lineare, non guidata dalle immagini, radioterapia a modulazione di intensità		
92.24.30↔	Teleradioterapia mediante fotoni: radioterapia estremamente complessa con attrezzatura specializzata		
92.25.00↔	Teleradioterapia con elettroni, acceleratore lineare, NAS		
92.25.01↔	Teleradioterapia con elettroni, acceleratore lineare, irradiazione di campo esteso		
92.25.02↔	Teleradioterapia con elettroni, acceleratore lineare, irradiazione di un emicorpo		
92.25.03↔	Teleradioterapia con elettroni, acceleratore lineare, irradiazione del corpo intero		
92.25.04↔	Teleradioterapia con elettroni, acceleratore lineare, radioterapia intraoperatoria		
92.25.09↔	Teleradioterapia con elettroni, acceleratore lineare, altro		

92.27.72↔	Moulage radioattivi: costruzione e applicazione di applicatori non impiegati sulla superficie corporea	92.29.38↔	Brachiterapia interstiziale con impianto di emettitori permanenti, da 41 a 45 sorgenti
92.27.73↔	Moulage radioattivi: costruzione e applicazione di applicatori oculari	92.29.39↔	Brachiterapia interstiziale con impianto di emettitori permanenti, da 46 a 50 sorgenti
92.27.79↔	Moulage radioattivi, altro	92.29.3a↔	Brachiterapia interstiziale con impianto di emettitori permanenti, da 51 a 55 sorgenti
92.28.00↔	Iniezione, instillazione o somministrazione per via orale di radioisotopi, NAS	92.29.3b↔	Brachiterapia interstiziale con impianto di emettitori permanenti, da 56 a 60 sorgenti
92.28.01↔	Instillazione di radionuclidi aperti in articolazioni	92.29.3c↔	Brachiterapia interstiziale con impianto di emettitori permanenti, da 61 a 65 sorgenti
92.28.02↔	Radioiodioterapia fino a 1,2 GBq I-131, senza somministrazione di tireotropina ricombinante (rh-TSH)	92.29.3d↔	Brachiterapia interstiziale con impianto di emettitori permanenti, da 66 a 70 sorgenti
92.28.03↔	Radioiodioterapia fino a 1,2 GBq I-131, con somministrazione di tireotropina ricombinante (rh-TSH)	92.29.3e↔	Brachiterapia interstiziale con impianto di emettitori permanenti, da 71 sorgenti e più
92.28.04↔	Radioiodioterapia da 1,2 a meno di 5 GBq I-131, senza somministrazione di tireotropina ricombinante (rh-TSH)	92.29.40↔	Brachiterapia con applicatori superficiali, NAS
92.28.05↔	Radioiodioterapia da 1,2 a meno di 5 GBq I-131, con somministrazione di tireotropina ricombinante (rh-TSH)	92.29.49↔	Brachiterapia con applicatori superficiali, altro
92.28.06↔	Radioiodioterapia da 5 GBq I-131, senza somministrazione di tireotropina ricombinante (rh-TSH)	92.29.51↔	Rimozione di radionuclidi chiusi o di applicatori inattivi sotto anestesia
92.28.07↔	Radioiodioterapia da 5 GBq I-131, con somministrazione di tireotropina ricombinante (rh-TSH)	92.30.00↔	Radioterapia stereotassica, in seduta unica, NAS
92.28.11↔	Terapia con radionuclidi aperti per metastasi ossee	92.30.01↔	Radioterapia stereotassica, in seduta unica: Cerebrale, NAS
92.28.13↔	Terapia radiorecettoriale con analoghi della somatostatina DOTA-coniugati	92.30.02↔	Radioterapia stereotassica, in seduta unica: Extracerebrale, NAS
92.28.20↔	Radioimmunoterapia con 90Y ibritumomab tiuxetano, parenterale	92.30.20↔	Radioterapia stereotassica, in seduta unica: Cerebrale, radioterapia a modulazione di intensità
92.28.21↔	Somministrazione parenterale di iodio-131-MIBG (metaiodobenzilguanidina)	92.30.21↔	Radioterapia stereotassica, in seduta unica: Cerebrale, radioterapia ad arco a modulazione di intensità (IMAT)
92.28.22↔	Radioimmunoterapia con iodio-131 [I-131] tositumomab, parenterale	92.30.22↔	Radioterapia stereotassica, in seduta unica: Cerebrale, guidata dalle immagini
92.28.23↔	Radioimmunoterapia con altri anticorpi, parenterale	92.30.30↔	Radioterapia stereotassica, in seduta unica: Extracerebrale, radioterapia a modulazione di intensità
92.28.31↔	Radio-chemioembolizzazione endovascolare selettiva con I-131-Lipiodol	92.30.31↔	Radioterapia stereotassica, in seduta unica: Extracerebrale, radioterapia ad arco a modulazione di intensità (IMAT)
92.28.32↔	Terapia endovascolare selettiva con radionuclidi (SIRT) mediante embolizzazione con microsferi marcate con ittrio-90	92.30.32↔	Radioterapia stereotassica, in seduta unica: Extracerebrale, guidata dalle immagini
92.28.33↔	Brachiterapia endovascolare con renio-188	92.30.99↔	Radioterapia stereotassica, in seduta unica, altro
92.28.99↔	Iniezione, instillazione o somministrazione per via orale di radioisotopi, altro	92.31.00↔	Radiochirurgia con fotoni NAS, cerebrale
92.29.00↔	Brachiterapia con radionuclidi chiusi, NAS	92.31.10↔	Radiochirurgia con fotoni NAS, extracerebrale
92.29.09↔	Brachiterapia con radionuclidi chiusi, altro	92.32.00↔	Radiochirurgia con fotoni a sorgente multiple, NAS
92.29.11↔	Brachiterapia interstiziale con impianto di emettitori rimovibili monoplanari, basso rateo di dose	92.32.01↔	Radiochirurgia con fotoni a sorgenti multiple: Gamma knife
92.29.12↔	Brachiterapia interstiziale con impianto di emettitori rimovibili monoplanari, rateo di dose pulsata (pulsed dose rate)	92.33.00↔	Radiochirurgia con particelle, NAS
92.29.13↔	Brachiterapia interstiziale con impianto di emettitori rimovibili monoplanari, alto rateo di dose	92.33.01↔	Altra radioterapia ad alto voltaggio: radioterapia stereotassica, in seduta unica, cerebrale
92.29.19↔	Brachiterapia interstiziale con impianto di emettitori rimovibili monoplanari, altro	92.33.11↔	Altra radioterapia ad alto voltaggio: radioterapia stereotassica, in seduta unica, extracerebrale
92.29.21↔	Brachiterapia interstiziale con impianto volumetrico di emettitori rimovibili multiplanari, basso rateo di dose	92.39.01↔	Altra radioterapia ad alto voltaggio, irradiazione stereotassica, frazionata, cerebrale, NAS
92.29.22↔	Brachiterapia interstiziale con impianto volumetrico di emettitori rimovibili multiplanari, rateo di dose pulsata (pulsed dose rate)	92.39.11↔	Altra radioterapia ad alto voltaggio, irradiazione stereotassica, frazionata, extracerebrale, NAS
92.29.23↔	Brachiterapia interstiziale con impianto volumetrico di emettitori rimovibili multiplanari, alto rateo di dose	92.39.20↔	Altra radioterapia ad alto voltaggio, irradiazione stereotassica, frazionata: Cerebrale, radioterapia a modulazione di intensità
92.29.24↔	Brachiterapia con impianto di emettitori rimovibili multiplanari, alto rateo di dose, intraoperatoria	92.39.21↔	Altra radioterapia ad alto voltaggio, irradiazione stereotassica, frazionata: Cerebrale, radioterapia ad arco a modulazione di intensità (IMAT)
92.29.29↔	Brachiterapia interstiziale con impianto volumetrico di emettitori rimovibili multiplanari, altro	92.39.22↔	Altra radioterapia ad alto voltaggio, irradiazione stereotassica, frazionata: Cerebrale, guidata dalle immagini
92.29.31↔	Brachiterapia interstiziale con impianto di emettitori permanenti, fino a 10 sorgenti	92.39.29↔	Altra radioterapia ad alto voltaggio, irradiazione stereotassica, frazionata, cerebrale, altro
92.29.32↔	Brachiterapia interstiziale con impianto di emettitori permanenti, da 11 a 15 sorgenti	92.39.30↔	Altra radioterapia ad alto voltaggio, irradiazione stereotassica, frazionata: Extracerebrale, radioterapia a modulazione di intensità
92.29.33↔	Brachiterapia interstiziale con impianto di emettitori permanenti, da 16 a 20 sorgenti	92.39.31↔	Altra radioterapia ad alto voltaggio, irradiazione stereotassica, frazionata: Extracerebrale, radioterapia ad arco a modulazione di intensità (IMAT)
92.29.34↔	Brachiterapia interstiziale con impianto di emettitori permanenti, da 21 a 25 sorgenti	92.39.32↔	Altra radioterapia ad alto voltaggio, irradiazione stereotassica, frazionata: Extracerebrale, guidata dalle immagini
92.29.35↔	Brachiterapia interstiziale con impianto di emettitori permanenti, da 26 a 30 sorgenti	92.39.39↔	Altra radioterapia ad alto voltaggio, irradiazione stereotassica, frazionata, extracerebrale, altro
92.29.36↔	Brachiterapia interstiziale con impianto di emettitori permanenti, da 31 a 35 sorgenti	92.41↔	Radioterapia intraoperatoria con elettroni
92.29.37↔	Brachiterapia interstiziale con impianto di emettitori permanenti, da 36 a 40 sorgenti		

## Procedura E01-4

07.16.00↔	Biopsia del timo, NAS	32.42.14↔	Lobectomia del polmone, chirurgica a cielo aperto, senza linfadenectomia radicale, con dilatazione broncoplastica nonché dilatazione angioplastica
07.16.11↔	Biopsia a cielo aperto del timo	32.42.19↔	Lobectomia del polmone, chirurgica a cielo aperto, senza linfadenectomia radicale, altro
07.16.99↔	Biopsia del timo, altro	32.42.20↔	Lobectomia del polmone, chirurgica a cielo aperto, con linfadenectomia radicale, NAS
07.80↔	Timectomia, NAS	32.42.21↔	Lobectomia del polmone, chirurgica a cielo aperto, con linfadenectomia radicale, senza dilatazione broncoplastica o angioplastica
07.81↔	Altra asportazione parziale del timo	32.42.22↔	Lobectomia del polmone, chirurgica a cielo aperto, con linfadenectomia radicale, con dilatazione broncoplastica
07.82↔	Altra asportazione totale del timo	32.42.23↔	Lobectomia del polmone, chirurgica a cielo aperto, con linfadenectomia radicale, con dilatazione angioplastica
07.83↔	Asportazione parziale del timo in toracoscopia	32.42.24↔	Lobectomia del polmone, chirurgica a cielo aperto, con linfadenectomia radicale, con dilatazione broncoplastica, con dilatazione angioplastica
07.84↔	Asportazione totale del timo in toracoscopia	32.42.29↔	Lobectomia del polmone, chirurgica a cielo aperto, con linfadenectomia radicale, altro
07.91↔	Esplorazione dell'area timica	32.42.30↔	Lobectomia del polmone, allargata
07.92↔	Altra incisione del timo	32.42.40↔	Lobectomia del polmone, bilobectomia, NAS
07.93↔	Riparazione del timo	32.42.41↔	Lobectomia del polmone, bilobectomia, senza dilatazione broncoplastica o angioplastica
07.95↔	Incisione del timo in toracoscopia	32.42.42↔	Lobectomia del polmone, bilobectomia, con dilatazione broncoplastica
07.98↔	Altri interventi non specificati sul timo in toracoscopia	32.42.43↔	Lobectomia del polmone, bilobectomia, con dilatazione angioplastica
07.99↔	Altri interventi non specificati sul timo	32.42.44↔	Lobectomia del polmone, bilobectomia, con dilatazione broncoplastica e angioplastica
31.73↔	Chiusura di altra fistola della trachea	32.42.49↔	Lobectomia del polmone, bilobectomia, altro
32.09.00↔	Altra asportazione o distruzione locale di lesione o tessuto bronchiale, NAS	32.42.99↔	Lobectomia del polmone, chirurgica a cielo aperto, altro
32.09.10↔	Altra asportazione o distruzione locale di lesione o tessuto bronchiale, mediante toracotomia	32.49↔	Altra lobectomia del polmone
32.09.20↔	Altra asportazione o distruzione locale di lesione o tessuto bronchiale, mediante toracoscopia	32.50↔	Pneumonectomia in toracoscopia
32.09.99↔	Altra asportazione o distruzione locale di lesione o tessuto bronchiale, altro	32.51.00↔	Pneumonectomia, chirurgica a cielo aperto, NAS
32.1x.10↔	Altra asportazione bronchiale, resezione della biforcazione	32.51.10↔	Pneumonectomia, chirurgica a cielo aperto, senza linfadenectomia radicale, NAS
32.1x.20↔	Altra asportazione bronchiale, revisione per insufficienza di moncone bronchiale	32.51.11↔	Pneumonectomia, chirurgica a cielo aperto, senza linfadenectomia radicale, senza dilatazione broncoplastica o angioplastica
32.20↔	Asportazione di lesione o tessuto polmonare in toracoscopia	32.51.12↔	Pneumonectomia, chirurgica a cielo aperto, senza linfadenectomia radicale, con dilatazione broncoplastica
32.21↔	Plicatura di bolla enfisematosa	32.51.13↔	Pneumonectomia, chirurgica a cielo aperto, senza linfadenectomia radicale, con dilatazione angioplastica
32.22↔	Riduzione chirurgica del volume polmonare	32.51.14↔	Pneumonectomia, chirurgica a cielo aperto, senza linfadenectomia radicale, con dilatazione broncoplastica nonché dilatazione angioplastica
32.23↔	Escissione aperta di lesione o tessuto polmonare	32.51.19↔	Pneumonectomia, chirurgica a cielo aperto, senza linfadenectomia radicale, altro
32.25↔	Asportazione di lesione o tessuto polmonare in toracoscopia	32.51.20↔	Pneumonectomia, chirurgica a cielo aperto, con linfadenectomia radicale, NAS
32.26↔	Escissione altra o non precisata di lesione o tessuto polmonare	32.51.21↔	Pneumonectomia, chirurgica a cielo aperto, con linfadenectomia radicale, senza dilatazione broncoplastica o angioplastica
32.29↔	Altra asportazione o distruzione locale di lesione o tessuto polmonare	32.51.22↔	Pneumonectomia, chirurgica a cielo aperto, con linfadenectomia radicale, con dilatazione broncoplastica
32.30↔	Resezione segmentale anatomica del polmone per via toracoscopica	32.51.23↔	Pneumonectomia, chirurgica a cielo aperto, con linfadenectomia radicale, con dilatazione angioplastica
32.39↔	Altra resezione segmentale anatomica non specificata del polmone	32.51.24↔	Pneumonectomia, chirurgica a cielo aperto, con linfadenectomia radicale, con dilatazione broncoplastica nonché dilatazione angioplastica
32.41.00↔	Lobectomia del polmone in toracoscopia, NAS	32.51.29↔	Pneumonectomia, chirurgica a cielo aperto, con linfadenectomia radicale, altro
32.41.10↔	Lobectomia del polmone, per via toracoscopica, senza menzione di linfadenectomia radicale, NAS	32.51.31↔	Pneumonectomia, chirurgica a cielo aperto, allargata
32.41.11↔	Lobectomia del polmone, per via toracoscopica, senza menzione di linfadenectomia radicale, senza dilatazione broncoplastica o angioplastica	32.51.99↔	Pneumonectomia, chirurgica a cielo aperto, altro
32.41.12↔	Lobectomia del polmone, per via toracoscopica, senza menzione di linfadenectomia radicale, con dilatazione broncoplastica	32.59↔	Altra pneumonectomia non specificata
32.41.13↔	Lobectomia del polmone, per via toracoscopica, senza menzione di linfadenectomia radicale, con dilatazione broncoplastica	33.20↔	Biopsia del polmone in toracoscopia
32.41.14↔	Lobectomia del polmone, per via toracoscopica, senza menzione di linfadenectomia radicale, con dilatazione broncoplastica nonché dilatazione angioplastica	33.25↔	Biopsia a cielo aperto del bronco
32.41.19↔	Lobectomia del polmone, per via toracoscopica, senza menzione di linfadenectomia radicale, altro	33.28↔	Biopsia a cielo aperto del polmone
32.41.20↔	Lobectomia del polmone, per via toracoscopica, con linfadenectomia radicale, NAS	33.34.10↔	Toracoplastica, parziale
32.41.99↔	Lobectomia del polmone in toracoscopia, altro	33.34.20↔	Toracoplastica, completa
32.42.00↔	Lobectomia del polmone, chirurgica a cielo aperto, NAS	33.34.99↔	Toracoplastica, altro
32.42.10↔	Lobectomia del polmone, chirurgica a cielo aperto, senza menzione di linfadenectomia radicale, NAS		
32.42.11↔	Lobectomia del polmone, chirurgica a cielo aperto, senza linfadenectomia radicale, senza dilatazione broncoplastica o angioplastica		
32.42.12↔	Lobectomia del polmone, chirurgica a cielo aperto, senza linfadenectomia radicale, con dilatazione broncoplastica		
32.42.13↔	Lobectomia del polmone, chirurgica a cielo aperto, senza linfadenectomia radicale, con dilatazione angioplastica		



33.39↔	Altro collassamento chirurgico del polmone	34.52.12↔	Pleurectomia e decorticazione radicale del polmone e della parete toracica con resezione del pericardio, per via toracoscopica
33.41↔	Sutura di lacerazione bronchiale	34.52.13↔	Pleurectomia e decorticazione radicale del polmone e della parete toracica con resezione del diaframma, per via toracoscopica
33.42↔	Chiusura di fistola bronchiale	34.52.14↔	Pleurectomia e decorticazione radicale del polmone e della parete toracica con resezione del pericardio e del diaframma, per via toracoscopica
33.43↔	Chiusura di lacerazione polmonare	34.52.15↔	Pleurectomia e decorticazione parziale, per via toracoscopica
33.92↔	Legatura di bronco	34.52.16↔	Pleurectomia e decorticazione subtotale, per via toracoscopica
34.02↔	Toracotomia esplorativa	34.52.99↔	Pleurectomia e decorticazione del polmone, per via toracoscopica, altro
34.27.00↔	Biopsia del diaframma, NAS	34.59.10↔	Altra asportazione della pleura, pleurectomia toracoscopica
34.27.20↔	Biopsia a cielo aperto del diaframma	34.59.20↔	Altra asportazione della pleura, pleurectomia chirurgica a cielo aperto
34.27.99↔	Biopsia del diaframma, altro	34.71↔	Sutura di lacerazione della parete toracica
34.3x.00↔	Asportazione o distruzione di lesione o tessuto del mediastino, NAS	34.72↔	Chiusura di toracostomia
34.3x.10↔	Asportazione di lesione o tessuto del mediastino	34.73↔	Chiusura di altra fistola del torace
34.3x.20↔	Resezione di lesione o tessuto del mediastino, NAS	34.74↔	Riparazione di deformità del torace
34.3x.21↔	Resezione di lesione o tessuto del mediastino, senza resezione di organi mediastinici	34.79.00↔	Altra riparazione della parete toracica, NAS
34.3x.22↔	Resezione di lesione o tessuto del mediastino, con resezione polmonare o resezione parziale della parete toracica	34.79.10↔	Altra riparazione della parete toracica, chiusura secondaria di toracotomia, NAS
34.3x.23↔	Resezione di lesione o tessuto del mediastino, con resezione parziale del pericardio	34.79.11↔	Altra riparazione della parete toracica, chiusura secondaria di toracotomia, con filo
34.3x.24↔	Resezione di lesione o tessuto del mediastino, con sostituzione vascolare mediante protesi	34.79.12↔	Altra riparazione della parete toracica, chiusura secondaria di toracotomia, con placca
34.3x.25↔	Resezione di lesione o tessuto del mediastino, con resezione polmonare e sostituzione vascolare	34.79.19↔	Altra riparazione della parete toracica, chiusura secondaria di toracotomia, altro
34.3x.26↔	Resezione di lesione o tessuto del mediastino, con resezione polmonare e resezione parziale del pericardio	34.79.20↔	Altra riparazione chirurgica a cielo aperto, della parete toracica, stabilizzazione, NAS
34.3x.27↔	Resezione di lesione o tessuto del mediastino, con resezione parziale del pericardio e sostituzione vascolare	34.79.21↔	Altra riparazione chirurgica a cielo aperto, della parete toracica, stabilizzazione, con filo
34.3x.28↔	Resezione di lesione o tessuto del mediastino, con resezione parziale di polmone e pericardio e sostituzione vascolare	34.79.22↔	Altra riparazione chirurgica a cielo aperto, della parete toracica, stabilizzazione, con placca
34.3x.29↔	Resezione di lesione o tessuto del mediastino, altro	34.79.29↔	Altra riparazione chirurgica a cielo aperto della parete toracica, stabilizzazione, altro
34.3x.30↔	Distruzione di lesione o tessuto del mediastino	34.79.30↔	Altra riparazione della parete toracica, riduzione aperta di frattura sternale, NAS
34.3x.99↔	Asportazione o distruzione di lesione o tessuto del mediastino, altro	34.79.31↔	Altra riparazione della parete toracica, riduzione aperta di frattura sternale, con filo
34.4x.00↔	Asportazione o distruzione di lesione della parete toracica, NAS	34.79.32↔	Altra riparazione della parete toracica, riduzione aperta di frattura sternale, con placca
34.4x.10↔	Asportazione di lesione della parete toracica	34.79.39↔	Altra riparazione della parete toracica, riduzione aperta di frattura sternale, altro
34.4x.20↔	Resezione parziale di lesione della parete toracica, NAS	34.79.40↔	Altra riparazione della parete toracica, osteoplastica e innesto osseo
34.4x.21↔	Resezione parziale di lesione della parete toracica, senza ricostruzione	34.79.99↔	Altra riparazione della parete toracica, altro
34.4x.22↔	Resezione parziale di lesione della parete toracica, con ricostruzione	34.81↔	Asportazione di lesione o tessuto del diaframma
34.4x.30↔	Resezione di lesione della parete toracica, asportazione completa dello sterno, NAS	34.82↔	Sutura di lacerazione del diaframma
34.4x.31↔	Resezione di lesione della parete toracica, asportazione completa dello sterno, senza ricostruzione	34.83↔	Chiusura di fistola del diaframma
34.4x.32↔	Resezione di lesione della parete toracica, asportazione completa dello sterno, con ricostruzione	34.84↔	Altra riparazione del diaframma
34.51.00↔	Pleurectomia e decorticazione del polmone, chirurgica a cielo aperto, NAS	36.31↔	Rivascolarizzazione transmiocardica a cuore aperto
34.51.11↔	Pleurectomia e decorticazione radicale del polmone e della parete toracica senza resezione del pericardio o del diaframma, chirurgica a cielo aperto	36.32↔	Altra rivascolarizzazione transmiocardica
34.51.12↔	Pleurectomia e decorticazione radicale del polmone e della parete toracica con resezione del pericardio, chirurgica a cielo aperto	36.33↔	Rivascolarizzazione transmiocardica endoscopica
34.51.13↔	Pleurectomia e decorticazione radicale del polmone e della parete toracica con resezione del diaframma, chirurgica a cielo aperto	36.34↔	Rivascolarizzazione transmiocardica percutanea
34.51.14↔	Pleurectomia e decorticazione radicale del polmone e della parete toracica con resezione del pericardio e del diaframma, chirurgica a cielo aperto	37.12↔	Pericardiotomia
34.51.15↔	Pleurectomia e decorticazione parziale, chirurgica a cielo aperto	37.24.00↔	Biopsia del pericardio, NAS
34.51.16↔	Pleurectomia e decorticazione subtotale, chirurgica a cielo aperto	37.24.20↔	Biopsia a cielo aperto del pericardio
34.51.99↔	Pleurectomia e decorticazione del polmone, chirurgica a cielo aperto, altro	37.24.99↔	Biopsia del pericardio, altro
34.52.00↔	Pleurectomia e decorticazione del polmone, per via toracoscopica, NAS	37.25.00↔	Biopsia del cuore, NAS
34.52.11↔	Pleurectomia e decorticazione radicale del polmone e della parete toracica senza resezione del pericardio o del diaframma, per via toracoscopica	37.25.20↔	Biopsia transvasale di endocardio, miocardio e endomiocardio
		37.25.30↔	Biopsia del cuore, a cielo aperto
		37.25.99↔	Biopsia del cuore, altro
		37.31.00↔	Pericardiectomia, NAS
		37.31.10↔	Pericardiectomia, parziale
		37.31.20↔	Pericardiectomia, totale
		37.31.30↔	Adesiolisi del pericardio
		37.31.99↔	Pericardiectomia, altro
		37.41↔	Inserzione di sistema protetico di assistenza cardiaca attorno al cuore
		37.49↔	Altra ricostruzione plastica del cuore e del pericardio

37.4x.00↔	Riparazione del cuore e del pericardio, NAS	38.04.99↔	Incisione dell'aorta, altro
37.4x.10↔	Sutura del pericardio (dopo lacerazione)	38.05.00↔	Incisione di altri vasi toracici, NAS
37.4x.11↔	Riparazione del pericardio, altro	38.05.10↔	Incisione di altre arterie toraciche
37.4x.20↔	Sutura del miocardio (dopo lacerazione)	38.05.20↔	Incisione di vene toraciche, NAS
37.4x.21↔	Riparazione del miocardio, altro	38.05.21↔	Incisione di vene toraciche profonde
37.6a.11↔	Impianto di sistema di assistenza cardiocircolatoria, con pompa, senza funzione di scambio gassoso, extracorporeo, del ventricolo sinistro, chirurgico a cielo aperto per via toracica (toracotomia, minitoracotomia, sternotomia)	38.05.29↔	Incisione di vene toraciche, altro
37.6a.12↔	Impianto di sistema di assistenza cardiocircolatoria, con pompa, senza funzione di scambio gassoso, extracorporeo, del ventricolo destro, chirurgico a cielo aperto per via toracica (toracotomia, minitoracotomia, sternotomia)	38.05.99↔	Incisione di altri vasi toracici, altro
37.6a.21↔	Impianto di sistema di assistenza cardiocircolatoria, con pompa, senza funzione di scambio gassoso, extracorporeo, biventricolare, chirurgico a cielo aperto per via toracica (toracotomia, minitoracotomia, sternotomia)	38.07.00↔	Incisione di vene addominali, NAS
37.6a.31↔	Impianto di sistema di assistenza cardiocircolatoria, con pompa, senza funzione di scambio gassoso, intracorporeo, del ventricolo sinistro, chirurgico a cielo aperto per via toracica (toracotomia, minitoracotomia, sternotomia)	38.07.10↔	Incisione di vene addominali profonde, NAS
37.6a.32↔	Impianto di sistema di assistenza cardiocircolatoria, con pompa, senza funzione di scambio gassoso, intracorporeo, del ventricolo destro, chirurgico a cielo aperto per via toracica (toracotomia, minitoracotomia, sternotomia)	38.07.11↔	Incisione della vena cava inferiore
37.6a.33↔	Impianto di sistema di assistenza cardiocircolatoria, con pompa, senza funzione di scambio gassoso, intracorporeo, biventricolare, chirurgico a cielo aperto per via toracica (toracotomia, minitoracotomia, sternotomia)	38.07.12↔	Incisione della vena iliaca
37.6a.51↔	Impianto di sistema di assistenza cardiocircolatoria e respiratoria, con pompa, con rimozione di CO2, extracorporeo, veno-veno, percutaneo	38.07.19↔	Incisione di vene addominali profonde, altro
37.6a.61↔	Impianto di sistema di assistenza cardiocircolatoria e respiratoria, con pompa, con ossigenatore (rimozione di CO2 inclusa), extracorporeo, veno-veno, chirurgico a cielo aperto per via extratoracica (es. denudamento di vaso)	38.07.99↔	Incisione di vene addominali, altro
37.6a.62↔	Impianto di sistema di assistenza cardiocircolatoria e respiratoria, con pompa, con ossigenatore (rimozione di CO2 inclusa), extracorporeo, veno-veno, percutaneo	38.15.00↔	Enderarteriectomia di altri vasi toracici, NAS
37.6a.71↔	Impianto di sistema di assistenza cardiocircolatoria e respiratoria, con pompa, con ossigenatore (rimozione di CO2 inclusa), extracorporeo, veno-arterioso o veno-venoarterioso, chirurgico a cielo aperto per via toracica (toracotomia, minitoracotomia, sternotomia)	38.15.10↔	Enderarteriectomia dell'arteria succlavia
37.6a.72↔	Impianto di sistema di assistenza cardiocircolatoria e respiratoria, con pompa, con ossigenatore (rimozione di CO2 inclusa), extracorporeo, veno-arterioso o veno-venoarterioso, chirurgico a cielo aperto per via extratoracica (es. denudamento di vaso)	38.15.20↔	Enderarteriectomia del tronco brachiocefalico
37.6a.73↔	Impianto di sistema di assistenza cardiocircolatoria e respiratoria, con pompa, con ossigenatore (rimozione di CO2 inclusa), extracorporeo, veno-arterioso o veno-venoarterioso, percutaneo	38.15.30↔	Enderarteriectomia dell'arteria polmonare
37.91↔	Massaggio cardiaco a torace aperto	38.15.40↔	Enderarteriectomia della vena polmonare
37.99.10↔	Trapianto intramiocardico di cellule staminali, NAS	38.15.99↔	Enderarteriectomia di altri vasi toracici, altro
37.99.11↔	Trapianto intramiocardico di cellule staminali senza arricchimento di frazioni di cellule staminali né moltiplicazione in coltura	38.34.00↔	Resezione dell'aorta con anastomosi, NAS
37.99.12↔	Trapianto intramiocardico di cellule staminali con arricchimento di frazioni di cellule staminali o moltiplicazione in coltura	38.34.10↔	Resezione dell'aorta ascendente e dell'arco aortico con anastomosi
37.99.19↔	Trapianto intramiocardico di cellule staminali, altro	38.34.20↔	Resezione dell'aorta discendente con anastomosi
37.99.20↔	Interventi per anomalie congenite del cuore, NAS	38.34.30↔	Resezione dell'aorta addominale con anastomosi
37.99.29↔	Interventi per anomalie congenite del cuore, altro	38.34.99↔	Resezione dell'aorta con anastomosi, altro
37.99.30↔	Legatura di orecchietta cardiaca	38.35.00↔	Resezione di vasi toracici con anastomosi, NAS
37.99.80↔	Reintervento su cuore e pericardio	38.35.10↔	Resezione di arterie toraciche con anastomosi, NAS
37.9a.00↔	Impianto di un sistema di stimolazione miocardica, NAS	38.35.11↔	Resezione dell'arteria succlavia con anastomosi
37.9a.11↔	Impianto o sostituzione di sistema di modulazione della contrattilità cardiaca (CCM)	38.35.12↔	Resezione del tronco brachiocefalico con anastomosi
37.9a.99↔	Impianto di un sistema di stimolazione miocardica, altro	38.35.13↔	Resezione dell'arteria polmonare con anastomosi
38.04.00↔	Incisione dell'aorta, NAS	38.35.19↔	Resezione di arterie toraciche con anastomosi, altro
38.04.10↔	Incisione dell'aorta ascendente e dell'arco aortico	38.35.20↔	Resezione di vene toraciche con anastomosi, NAS
38.04.20↔	Incisione dell'aorta discendente	38.35.21↔	Resezione della vena polmonare con anastomosi
38.04.30↔	Incisione dell'aorta addominale	38.35.22↔	Resezione della vena succlavia con anastomosi
		38.35.23↔	Resezione della vena cava superiore con anastomosi
		38.35.28↔	Resezione di vene toraciche e altre vene profonde con anastomosi
		38.35.29↔	Resezione di vene toraciche con anastomosi, altro
		38.35.99↔	Resezione di vasi toracici con anastomosi, altro
		38.45.00↔	Resezione di vasi toracici con sostituzione, NAS
		38.45.10↔	Resezione dell'aorta toracica con sostituzione, NAS
		38.45.11↔	Resezione dell'aorta ascendente o dell'arco aortico con sostituzione
		38.45.12↔	Resezione dell'aorta toracica con sostituzione
		38.45.13↔	Resezione dell'aorta toracoaddominale con sostituzione
		38.45.14↔	Resezione dell'aorta toracica con sostituzione con protesi ibrida
		38.45.19↔	Resezione dell'aorta toracica con sostituzione, altro
		38.45.20↔	Resezione di altre arterie toraciche con sostituzione, NAS
		38.45.21↔	Resezione dell'arteria polmonare con sostituzione
		38.45.22↔	Resezione del tronco brachiocefalico con sostituzione
		38.45.29↔	Resezione di altre arterie toraciche con sostituzione
		38.45.30↔	Resezione di vene toraciche con sostituzione, NAS
		38.45.31↔	Resezione della vena cava superiore con sostituzione
		38.45.38↔	Resezione di altre vene toraciche profonde con sostituzione
		38.45.39↔	Resezione di vene toraciche con sostituzione, altro
		38.45.99↔	Resezione di vasi toracici con sostituzione, altro
		38.47.00↔	Resezione di vene addominali con sostituzione, NAS
		38.47.10↔	Resezione di vene addominali profonde con sostituzione, NAS
		38.47.11↔	Resezione della vena cava inferiore con sostituzione
		38.47.12↔	Resezione della vena iliaca con sostituzione
		38.47.19↔	Resezione di vene addominali profonde con sostituzione, altro
		38.47.99↔	Resezione di vene addominali con sostituzione, altro
		38.63.00↔	Altra asportazione di vasi dell'arto superiore, NAS
		38.63.10↔	Altra asportazione di arterie dell'arto superiore, NAS
		38.63.11↔	Altra asportazione di arterie della mano
		38.63.19↔	Altra asportazione di arterie dell'arto superiore, altro
		38.63.20↔	Altra asportazione di vene dell'arto superiore, NAS
		38.63.21↔	Altra asportazione di vene profonde dell'arto superiore
		38.63.29↔	Altra asportazione di vene dell'arto superiore, altro
		38.63.99↔	Altra asportazione di vasi dell'arto superiore, altro

38.64.00↔	Altra asportazione dell'aorta, NAS	40.22.00↔	Asportazione di linfonodo mammario interno, NAS
38.64.10↔	Altra asportazione dell'aorta toracica	40.22.10↔	Asportazione di linfonodo mammario interno, per via toracoscopica
38.64.20↔	Altra asportazione dell'aorta addominale	40.22.20↔	Asportazione di linfonodo mammario interno, chirurgica a cielo aperto
38.64.99↔	Altra asportazione dell'aorta, altro	40.22.99↔	Asportazione di linfonodo mammario interno, altro
38.65.00↔	Altra asportazione di vasi toracici, NAS	40.51.00↔	Asportazione radicale dei linfonodi ascellari, NAS
38.65.10↔	Altra asportazione di arterie toraciche	40.51.10↔	Asportazione radicale dei linfonodi ascellari quale intervento indipendente
38.65.20↔	Altra asportazione di vene toraciche, NAS	40.51.11↔	Asportazione radicale dei linfonodi ascellari nel quadro di un altro intervento
38.65.21↔	Altra asportazione della vena cava superiore	40.51.99↔	Asportazione radicale dei linfonodi ascellari, altro
38.65.22↔	Altra asportazione di altre vene toraciche profonde	40.52.00↔	Asportazione radicale dei linfonodi periaortici, NAS
38.65.29↔	Altra asportazione di vene toraciche, altro	40.52.10↔	Asportazione radicale dei linfonodi retroperitoneali (para-aortici, paracavali) e pelvici quale intervento indipendente
38.65.99↔	Altra asportazione di vasi toracici, altro	40.52.11↔	Asportazione radicale dei linfonodi retroperitoneali (para-aortici, paracavali) e pelvici nel quadro di un altro intervento
38.84.00↔	Altra occlusione chirurgica dell'aorta, NAS	40.52.99↔	Asportazione radicale dei linfonodi periaortici, altro
38.84.10↔	Altra occlusione chirurgica dell'aorta toracica	40.53.00↔	Asportazione radicale dei linfonodi iliaci, NAS
38.84.20↔	Altra occlusione chirurgica dell'aorta addominale	40.53.10↔	Asportazione radicale dei linfonodi iliaci quale intervento indipendente
38.84.99↔	Altra occlusione chirurgica dell'aorta, altro	40.53.11↔	Asportazione radicale dei linfonodi iliaci in corso di altro intervento
38.85.10↔	Altra occlusione chirurgica di altre arterie toraciche, NAS	40.53.99↔	Asportazione radicale dei linfonodi iliaci, altro
38.85.11↔	Altra occlusione chirurgica dell'arteria succlavia	40.59.00↔	Asportazione radicale di altri linfonodi, NAS
38.85.12↔	Altra occlusione chirurgica dell'arteria polmonare	40.59.10↔	Asportazione radicale di altri linfonodi quale intervento indipendente, NAS
38.85.13↔	Altra occlusione chirurgica del tronco brachiocefalico	40.59.11↔	Asportazione radicale di linfonodi mediastinici quale intervento indipendente
38.85.19↔	Altra occlusione chirurgica di altre arterie toraciche, altro	40.59.12↔	Asportazione radicale di linfonodi peribronchiali quale intervento indipendente
38.85.20↔	Altra occlusione chirurgica di vene toraciche, NAS	40.59.19↔	Asportazione radicale di altri linfonodi quale intervento indipendente, altro
38.85.21↔	Altra occlusione chirurgica della vena cava superiore	40.59.20↔	Asportazione radicale di altri linfonodi in corso di altro intervento, NAS
38.85.22↔	Altra occlusione chirurgica della vena polmonare	40.59.21↔	Asportazione radicale di linfonodi mediastinici in corso di altro intervento
38.85.23↔	Altra occlusione chirurgica della vena succlavia	40.59.22↔	Asportazione radicale di linfonodi peribronchiali in corso di altro intervento
38.85.28↔	Altra occlusione chirurgica di altre vene toraciche profonde, NAS	40.59.29↔	Asportazione radicale di altri linfonodi in corso di altro intervento, altro
38.85.29↔	Altra occlusione chirurgica di vene toraciche, altro	42.83↔	Chiusura di esofagostomia
39.21.00↔	Anastomosi vena cava-arteria polmonare, NAS	53.82↔	Riparazione di ernia parasternale
39.21.10↔	Intervento di Glenn su cuore funzionalmente/morfologicamente monoventricolare		
39.21.99↔	Anastomosi vena cava-arteria polmonare, altro		
39.31.60↔	Sutura dell'aorta, NAS		
39.31.61↔	Sutura dell'aorta toracica		
39.31.62↔	Sutura dell'aorta addominale		
39.31.69↔	Sutura dell'aorta, altro		
39.31.71↔	Sutura dell'arteria polmonare		
39.31.72↔	Sutura del tronco brachiocefalico		
39.31.73↔	Sutura dell'arteria succlavia		
39.52.20↔	Altra riparazione di aneurismi dell'aorta, NAS		
39.52.21↔	Altra riparazione chirurgica a cielo aperto di aneurismi dell'aorta ascendente, dell'arco aortico e dell'aorta toracica		
39.52.22↔	Altra riparazione chirurgica a cielo aperto di aneurismi dell'aorta addominale		
39.52.29↔	Altra riparazione di aneurismi dell'aorta, altro		

**ADRG E02****Altre procedure OR sull'apparato respiratorio**

Almeno una Procedura nella tabella E02-1 o almeno una Procedura nella tabella E02-2

**DRG E02A****Altre procedure OR sull'apparato respiratorio con intervento impegnativo o età < 16 anni**

Almeno una Procedura nella tabella E02-3 o Età &lt; 16 anni

**DRG E02B****Altre procedure OR sull'apparato respiratorio, età > 15 anni con CC estremamente gravi**

PCCL &gt; 3

**DRG E02C****Altre procedure OR sull'apparato respiratorio senza intervento impegnativo, età > 15 anni****Procedura E02-1**

01.15↔	Biopsia del cranio	21.69.11↔	Resezione sottomucosa (turbino-plastica)
21.5↔	Resezione sottomucosa del setto nasale	21.69.12↔	Altri interventi sul turbinato nasale inferiore
21.61↔	Turbinectomia mediante diatermia o criochirurgia	21.69.99↔	Altra turbinectomia, altro
21.69.00↔	Altra turbinectomia, NAS	21.83.00↔	Ricostruzione totale del naso, NAS
21.69.10↔	Turbinoctomia e asportazione delle estremità posteriori		

21.83.10↔	Rinosettoplastica con correzione di cartilagine o osso, con innesti autologhi locali	29.4x.11↔	Intervento di plastica faringea, con lembo miocutaneo pedunculato
21.83.11↔	Rinosettoplastica con correzione di cartilagine o osso, con innesti autologhi distali, trapianti allogenici o xenogenici	29.4x.12↔	Intervento di plastica faringea, con innesto con anastomosi microvascolare, innesto intestinale o pull-up gastrico
21.83.12↔	Rinosettoplastica con correzione di osso e cartilagine	29.4x.99↔	Intervento di plastica faringea, altro
21.83.20↔	Ricostruzione totale del naso con impianto di materiale alloplastico	29.59↔	Altra riparazione della faringe
21.83.99↔	Ricostruzione totale del naso, altro	30.01↔	Marsupializzazione di cisti laringea
21.84↔	Revisione di rinoplastica	30.09.00↔	Altra asportazione o distruzione di lesione o tessuto della laringe, NAS
21.85↔	Rinoplastica di ingrandimento	30.09.10↔	Altra asportazione o distruzione di lesione o tessuto della laringe senza tirotomia
21.86.00↔	Rinoplastica delle parti molli, NAS	30.09.11↔	Decorticazione / stripping di corde vocali, senza tirotomia
21.86.10↔	Rinoplastica delle parti molli, naso esterno	30.09.20↔	Altra asportazione o distruzione di lesione o tessuto della laringe, mediante tirotomia
21.86.11↔	Rinoplastica con lembo locale o distale	30.09.21↔	Decorticazione / stripping di corde vocali, mediante tirotomia
21.86.99↔	Rinoplastica delle parti molli, altro	30.09.99↔	Altra asportazione o distruzione di lesione o tessuto della laringe, altro
21.87↔	Altra rinoplastica	30.1x.00↔	Emilaringectomia, NAS
21.88.00↔	Altra plastica del setto, NAS	30.1x.10↔	Emilaringectomia, sopraglottica orizzontale
21.88.10↔	Plastica del setto, ispessimento del setto	30.1x.11↔	Emilaringectomia, sopraglottica con asportazione della base della lingua
21.88.11↔	Plastica del setto, Riparazione di scorrimento del setto con lembo mucoso scorrevole	30.1x.99↔	Emilaringectomia, altro
21.88.12↔	Plastica del setto, Correzione plastica senza resezione	30.21↔	Epiglottidectomia
21.88.13↔	Plastica del setto, Correzione plastica con resezione	30.22.00↔	Cordectomia, NAS
21.88.14↔	Plastica del setto, Ricostruzione plastica del setto nasale, con innesto autologo locale (controlaterale)	30.22.10↔	Cordectomia, endolaringea
21.88.15↔	Plastica del setto, Ricostruzione plastica del setto nasale, con innesti autologhi distali, trapianti allogenici o xenogenici	30.22.11↔	Cordectomia, mediante tirotomia
21.88.99↔	Altra plastica del setto, altro	30.22.99↔	Cordectomia, altro
21.89↔	Altri interventi di riparazione e di plastica del naso	30.29.00↔	Altra laringectomia parziale, NAS
21.99.00↔	Altri interventi sul naso, NAS	30.29.10↔	Cricoidoepiglottopessia (CHEP)
21.99.10↔	Resezione monolaterale di atresia coanale, transnasale per via endoscopica	30.29.11↔	Cricoidopessia (CHP)
21.99.20↔	Resezione bilaterale di atresia coanale, transnasale per via endoscopica	30.29.20↔	Asportazione parziale faringolaringea
21.99.99↔	Altri interventi sul naso, altro	30.29.21↔	Laringectomia parziale frontale (Huet)
27.61↔	Sutura di lacerazione del palato	30.29.22↔	Laringectomia parziale frontolaterale (Leroux-Robert)
27.62.12↔	Ricostruzione plastica primaria del palato molle	30.29.30↔	Aritenoidectomia
27.62.21↔	Ricostruzione plastica secondaria del palato osseo con innesto osseo	30.29.99↔	Altra laringectomia parziale, altro
27.62.22↔	Ricostruzione plastica secondaria del palato molle	30.3x.00↔	Laringectomia totale, NAS
27.69.00↔	Altra riparazione plastica del palato, NAS	30.3x.10↔	Laringectomia totale, senza ricostruzione
27.69.10↔	Riparazione plastica del palato molle	30.3x.11↔	Laringectomia totale, ricostruzione con mucosa locale
27.69.11↔	Riparazione plastica del palato osseo	30.3x.12↔	Laringectomia totale, ricostruzione con innesto non vascularizzato
27.69.99↔	Altra riparazione plastica del palato, altro	30.3x.13↔	Laringectomia totale, ricostruzione con lembo regionale pedunculato
27.73↔	Riparazione dell'ugola	30.3x.14↔	Laringectomia totale, ricostruzione con lembo a distanza pedunculato
28.2x.00↔	Tonsillectomia senza adenoidectomia, NAS	30.3x.15↔	Laringectomia totale, ricostruzione con innesto libero con anastomosi microvascolare
28.2x.10↔	Resezione parziale di tonsilla [tonsillotomia] senza adenoidectomia	30.3x.16↔	Laringectomia totale, ricostruzione con innesto intestinale libero
28.2x.11↔	Tonsillectomia totale senza adenoidectomia	30.3x.17↔	Laringectomia totale, ricostruzione con pull-up gastrico
28.2x.12↔	Tonsillectomia per ascesso	30.3x.19↔	Laringectomia totale, altra ricostruzione
28.2x.99↔	Tonsillectomia senza adenoidectomia, altro	30.3x.99↔	Laringectomia totale, altro
28.3x.00↔	Tonsillectomia con adenoidectomia, NAS	30.4x.00↔	Laringectomia radicale, NAS
28.3x.10↔	Resezione parziale di tonsilla [tonsillotomia] con adenoidectomia	30.4x.10↔	Laringectomia radicale, con faringectomia, senza ricostruzione
28.3x.11↔	Tonsillectomia totale con adenoidectomia	30.4x.11↔	Laringectomia radicale, con faringectomia, ricostruzione con mucosa locale
28.3x.12↔	Tonsillectomia per ascesso con adenoidectomia	30.4x.12↔	Laringectomia radicale, con faringectomia, ricostruzione con innesto non vascularizzato
28.3x.99↔	Tonsillectomia con adenoidectomia, altro	30.4x.13↔	Laringectomia radicale, con faringectomia, ricostruzione con lembo regionale pedunculato
28.4↔	Asportazione di residuo tonsillare	30.4x.14↔	Laringectomia radicale, con faringectomia, ricostruzione con lembo pedunculato
28.6↔	Adenoidectomia senza tonsillectomia	30.4x.15↔	Laringectomia radicale, con faringectomia, ricostruzione con innesto libero con anastomosi microvascolare
29.33.00↔	Faringectomia (parziale), NAS	30.4x.16↔	Laringectomia radicale, con faringectomia, ricostruzione con innesto intestinale libero
29.33.10↔	Faringectomia parziale, senza ricostruzione	30.4x.17↔	Laringectomia radicale, con faringectomia, ricostruzione con pull-up gastrico
29.33.11↔	Faringectomia parziale, Ricostruzione con lembo pedunculato regionale o a distanza	30.4x.19↔	Laringectomia radicale, con faringectomia, altra ricostruzione
29.33.12↔	Faringectomia parziale, Ricostruzione con innesto libero con anastomosi microvascolare	30.4x.20↔	Laringectomia radicale, con faringectomia e tiroidectomia, senza ricostruzione
29.33.20↔	Faringectomia totale, Ricostruzione con lembo pedunculato regionale o a distanza	30.4x.21↔	Laringectomia radicale, con faringectomia e tiroidectomia, ricostruzione con mucosa locale
29.33.21↔	Faringectomia totale, Ricostruzione con innesto libero con anastomosi microvascolare, innesto intestinale libero o pull-up gastrico		
29.33.99↔	Faringectomia (parziale), altro		
29.4x.00↔	Intervento di plastica faringea, NAS		
29.4x.10↔	Intervento di plastica faringea, con mucosa locale o lembo cutaneo libero		

30.4x.22↔	Laringectomia radicale, con faringectomia e tiroidectomia, ricostruzione con innesto non vascolarizzato	34.3x.25↔	Resezione di lesione o tessuto del mediastino, con resezione polmonare e sostituzione vascolare
30.4x.23↔	Laringectomia radicale, con faringectomia e tiroidectomia, ricostruzione con lembo regionale peduncolato	34.3x.26↔	Resezione di lesione o tessuto del mediastino, con resezione polmonare e resezione parziale del pericardio
30.4x.24↔	Laringectomia radicale, con faringectomia e tiroidectomia, ricostruzione con lembo peduncolato	34.3x.27↔	Resezione di lesione o tessuto del mediastino, con resezione parziale del pericardio e sostituzione vascolare
30.4x.25↔	Laringectomia radicale, con faringectomia e tiroidectomia, ricostruzione con innesto libero con anastomosi microvascolare	34.3x.28↔	Resezione di lesione o tessuto del mediastino, con resezione parziale di polmone e pericardio e sostituzione vascolare
30.4x.26↔	Laringectomia radicale, con faringectomia e tiroidectomia, ricostruzione con innesto intestinale libero	34.3x.29↔	Resezione di lesione o tessuto del mediastino, altro
30.4x.27↔	Laringectomia radicale, con faringectomia e tiroidectomia, ricostruzione con pull-up gastrico	34.3x.30↔	Distruzione di lesione o tessuto del mediastino
30.4x.29↔	Laringectomia radicale, con faringectomia e tiroidectomia, altra ricostruzione	34.3x.99↔	Asportazione o distruzione di lesione o tessuto del mediastino, altro
30.4x.99↔	Laringectomia radicale, altro	34.4x.00↔	Asportazione o distruzione di lesione della parete toracica, NAS
31.3↔	Altra incisione della laringe o trachea	34.4x.10↔	Asportazione di lesione della parete toracica
31.45↔	Biopsia aperta della laringe o trachea	34.4x.20↔	Resezione parziale di lesione della parete toracica, NAS
31.61↔	Sutura di lacerazione della laringe	34.4x.21↔	Resezione parziale di lesione della parete toracica, senza ricostruzione
31.62↔	Chiusura di fistola della laringe	34.4x.22↔	Resezione parziale di lesione della parete toracica, con ricostruzione
31.63↔	Revisione di laringostomia	34.4x.30↔	Resezione di lesione della parete toracica, asportazione completa dello sterno, NAS
31.64↔	Riparazione di frattura della laringe	34.4x.31↔	Resezione di lesione della parete toracica, asportazione completa dello sterno, senza ricostruzione
31.69.00↔	Altra riparazione della laringe, NAS	34.4x.32↔	Resezione di lesione della parete toracica, asportazione completa dello sterno, con ricostruzione
31.69.10↔	Laringoplastica, NAS	34.4x.40↔	Distruzione di lesione della parete toracica
31.69.11↔	Laringoplastica di medializzazione, NAS	34.4x.99↔	Asportazione o distruzione di lesione della parete toracica, altro
31.69.12↔	Laringoplastica di medializzazione, tiroplastica di tipo I	34.6x.00↔	Pleurodesi, NAS
31.69.13↔	Laringoplastica di medializzazione mediante iniezione	34.6x.11↔	Pleurodesi, chirurgica a cielo aperto, senza decorticazione
31.69.14↔	Laringoplastica di medializzazione, per via esterna	34.6x.12↔	Pleurodesi, chirurgica a cielo aperto, con decorticazione
31.69.20↔	Plastica di allargamento della glottide (endolaringea)	34.6x.13↔	Pleurodesi, chirurgica a cielo aperto, con talcaggio
31.69.30↔	Cricotiroidopessia	34.6x.19↔	Pleurodesi, chirurgica a cielo aperto, altro
31.69.31↔	Aritenooidopessia	34.6x.20↔	Pleurodesi, per via toracoscopica, NAS
31.69.40↔	Costruzione / revisione di neoglottide	34.6x.21↔	Pleurodesi, per via toracoscopica, senza decorticazione
31.69.41↔	Ricostruzione plastica della laringe	34.6x.22↔	Pleurodesi, per via toracoscopica, con decorticazione
31.69.42↔	Ricostruzione plastica di corda vocale	34.6x.23↔	Pleurodesi, per via toracoscopica, con talcaggio
31.69.99↔	Altra riparazione della laringe, altro	34.6x.29↔	Pleurodesi, per via toracoscopica, altro
31.71↔	Sutura di lacerazione della trachea	34.6x.99↔	Pleurodesi, altro
31.72↔	Chiusura di fistola esterna della trachea	34.85↔	Impianto di pace-maker diaframmatico
31.73↔	Chiusura di altra fistola della trachea	34.89.00↔	Altri interventi sul diaframma, NAS
31.75↔	Ricostruzione della trachea e costruzione di laringe artificiale	34.89.10↔	Altri interventi sul diaframma, incisione
31.79.00↔	Altri interventi di riparazione e di plastica sulla trachea, NAS	34.89.99↔	Altri interventi sul diaframma, altro
31.79.11↔	Ricostruzione plastica (trapianto di trachea)	34.93↔	Riparazione della pleura
31.79.12↔	Tracheopessia	34.99.00↔	Altri interventi sul torace, NAS
31.79.13↔	Anastomosi termino-terminale della trachea (per lacerazione)	34.99.10↔	Prelievo di cartilagine costale per innesto
31.79.14↔	Resezione cricotracheale	34.99.99↔	Altri interventi sul torace, altro
31.79.15↔	Altra ricostruzione (plastica) della trachea per stenosi tracheale	37.31.00↔	Pericardiectomia, NAS
31.79.99↔	Altri interventi di riparazione e di plastica sulla trachea, altro	37.31.10↔	Pericardiectomia, parziale
31.92↔	Lisi di aderenze della trachea o della laringe	37.31.20↔	Pericardiectomia, totale
31.98↔	Altri interventi sulla laringe	37.31.30↔	Adesiolisi del pericardio
31.99.00↔	Altri interventi sulla trachea, NAS	37.31.99↔	Pericardiectomia, altro
31.99.99↔	Altri interventi sulla trachea, altro	38.65.00↔	Altra asportazione di vasi toracici, NAS
34.03↔	Riapertura di toracotomia	38.65.10↔	Altra asportazione di arterie toraciche
34.1↔	Incisione del mediastino	38.65.20↔	Altra asportazione di vene toraciche, NAS
34.20↔	Biopsia della pleura in toracosopia	38.65.21↔	Altra asportazione della vena cava superiore
34.21.00↔	Toracosopia transpleurica, NAS	38.65.22↔	Altra asportazione di altre vene toraciche profonde
34.21.10↔	Toracosopia transpleurica, primo intervento	38.65.29↔	Altra asportazione di vene toraciche, altro
34.21.20↔	Toracosopia transpleurica, reintervento	38.65.99↔	Altra asportazione di vasi toracici, altro
34.21.99↔	Toracosopia transpleurica, altro	38.67.00↔	Altra asportazione di vene addominali, NAS
34.22↔	Mediastinosopia	38.67.10↔	Altra asportazione di vene addominali profonde, NAS
34.23.20↔	Biopsia a cielo aperto della parete toracica	38.67.11↔	Altra asportazione della vena cava inferiore
34.26↔	Biopsia del mediastino a cielo aperto	38.67.12↔	Altra asportazione della vena iliaca
34.3x.00↔	Asportazione o distruzione di lesione o tessuto del mediastino, NAS	38.67.19↔	Altra asportazione di vene addominali profonde, altro
34.3x.10↔	Asportazione di lesione o tessuto del mediastino	38.67.99↔	Altra asportazione di vene addominali, altro
34.3x.20↔	Resezione di lesione o tessuto del mediastino, NAS	38.7x.10↔	Interruzione della vena cava, chirurgica a cielo aperto, NAS
34.3x.21↔	Resezione di lesione o tessuto del mediastino, senza resezione di organi mediastinici	38.7x.11↔	Inserzione di filtro antiemboli nella vena cava, chirurgica a cielo aperto
34.3x.22↔	Resezione di lesione o tessuto del mediastino, con resezione polmonare o resezione parziale della parete toracica	38.7x.12↔	Rimozione di filtro antiemboli dalla vena cava, chirurgica a cielo aperto
34.3x.23↔	Resezione di lesione o tessuto del mediastino, con resezione parziale del pericardio	38.7x.13↔	Legatura o plicatura della vena cava, chirurgica a cielo aperto
34.3x.24↔	Resezione di lesione o tessuto del mediastino, con sostituzione vascolare mediante protesi	38.7x.19↔	Interruzione della vena cava, chirurgica a cielo aperto, altro

38.84.31↔	Legatura del dotto arterioso pervio	39.59.70↔	Altra riparazione di vene addominali, NAS
38.87.00↔	Altra occlusione chirurgica di vene addominali, NAS	39.59.71↔	Altra riparazione della vena cava inferiore
38.87.10↔	Altra occlusione chirurgica di vene addominali profonde, NAS	39.59.72↔	Altra riparazione della vena iliaca
38.87.11↔	Altra occlusione chirurgica della vena cava inferiore	39.59.79↔	Altra riparazione di vene addominali, altro
38.87.12↔	Altra occlusione chirurgica della vena iliaca comune e iliaca interna	39.59.80↔	Altra riparazione di vasi dell'arto inferiore, NAS
38.87.19↔	Altra occlusione chirurgica di vene addominali profonde, altro	39.59.81↔	Altra riparazione di arterie dell'arto inferiore
38.87.99↔	Altra occlusione chirurgica di vene addominali, altro	39.59.82↔	Altra riparazione della vena femorale
39.0x.00↔	Shunt arterioso sistemico-polmonare, NAS	39.59.83↔	Altra riparazione della vena poplitea
39.0x.10↔	Anastomosi succlavia-polmonare (Blalock-Taussig)	39.59.88↔	Altra riparazione di altre vene profonde dell'arto inferiore
39.0x.11↔	Anastomosi aorta-polmonare destra (Waterston-Coolley)	39.59.89↔	Altra riparazione di vasi dell'arto inferiore, altro
39.0x.12↔	Anastomosi aorta discendente-polmonare sinistra (Potts-Smith)	39.59.90↔	Altra riparazione di vasi, valvuloplastica venosa
39.0x.13↔	Anastomosi polmonare sinistra-polmonare destra	39.8x.00↔	Interventi sul globo carotideo, sul seno carotideo e su altri glomi vascolari, NAS
39.0x.20↔	Shunt protesico polmonare-aorta, centrale	39.8x.10↔	Esplorazione del globo carotideo e di altri glomi vascolari
39.0x.21↔	Shunt protesico polmonare-aorta, periferico	39.8x.11↔	Asportazione del globo carotideo e di altri glomi vascolari
39.0x.23↔	Banding dell'arteria polmonare	39.8x.20↔	Impianto o sostituzione di generatore di impulsi per l'attivazione del baroriflesso
39.0x.24↔	Shunt arterioso sistemico-polmonare, intervento di Damus-Kay-Stansel	39.8x.21↔	Revisione senza sostituzione di generatore di impulsi per l'attivazione del baroriflesso
39.0x.99↔	Shunt arterioso sistemico-polmonare, altro	39.8x.22↔	Rimozione di generatore di impulsi per l'attivazione del baroriflesso
39.49.00↔	Altra revisione di interventi vascolari, NAS	39.8x.30↔	Impianto o sostituzione di elettrodo(i) per l'attivazione del baroriflesso
39.49.10↔	Revisione di anastomosi vascolare	39.8x.31↔	Revisione senza sostituzione di elettrodo(i) per l'attivazione del baroriflesso
39.49.20↔	Revisione di impianto vascolare	39.8x.32↔	Rimozione di elettrodo(i) per l'attivazione del baroriflesso
39.49.21↔	Sostituzione di impianto vascolare	39.8x.99↔	Interventi sul globo carotideo, sul seno carotideo e su altri glomi vascolari, altro
39.49.22↔	Rimozione di impianto vascolare	39.99.00↔	Altri interventi sui vasi, NAS
39.49.30↔	Sostituzione di condotto cardiaco	39.99.10↔	Aortopessia
39.49.99↔	Altra revisione di interventi vascolari, altro	39.99.20↔	Interventi per anomalie vascolari congenite, NAS
39.59.10↔	Trasposizione di arterie, NAS	39.99.21↔	Interventi per anomalie congenite dell'istmo aortico (stenosi) o per arco aortico interrotto
39.59.11↔	Trasposizione del tratto extracranico dell'arteria vertebrale	39.99.22↔	Interventi per anomalie congenite dell'arteria o vena polmonare o per arteria lusoria
39.59.12↔	Trasposizione di altre arterie extracraniche del capo e del collo	39.99.23↔	Interventi per anomalie congenite della vena cava
39.59.13↔	Trasposizione di arterie dell'arto superiore	39.99.24↔	Interventi per unifocalizzazione di vasi collaterali congeniti
39.59.14↔	Trasposizione di arterie toraciche	39.99.30↔	Intervento di occlusione mediante catetere del dotto arterioso di Botallo, NAS
39.59.15↔	Trasposizione dell'arteria gastrica, arteria epatica e arteria splenica	39.99.31↔	Intervento di occlusione mediante catetere del dotto arterioso di Botallo, con spirale (coil)
39.59.16↔	Trasposizione dell'arteria renale	39.99.32↔	Intervento di occlusione mediante catetere del dotto arterioso di Botallo, con Amplatzer duct occluder
39.59.17↔	Trasposizione dell'arteria mesenterica	39.99.38↔	Intervento di occlusione mediante catetere del dotto arterioso di Botallo, altro
39.59.18↔	Trasposizione di altre arterie viscerali	39.99.39↔	Interventi per altre anomalie vascolari congenite
39.59.19↔	Trasposizione dell'arteria iliaca	39.99.99↔	Altri interventi sui vasi, altro
39.59.20↔	Trasposizione di altre arterie addominali	40.11.10↔	Biopsia a cielo aperto (mediante incisione) di linfonodo mediastinico, paraaortico, iliaco o pelvico
39.59.21↔	Trasposizione di arterie dell'arto inferiore	40.11.11↔	Biopsia a cielo aperto (mediante incisione) di linfonodo cervicale, sopraclavicolare, ascellare o inguinale
39.59.29↔	Trasposizione di arterie, altro	40.21.00↔	Asportazione di linfonodo cervicale profondo, NAS
39.59.30↔	Altra riparazione di vasi del capo e del collo, NAS	40.21.10↔	Asportazione di singoli linfonodi e vasi linfatici, cervicali, senza marcatura
39.59.31↔	Altra riparazione di vasi intracranici	40.21.11↔	Asportazione di singoli linfonodi e vasi linfatici, cervicali, con marcatura con radionuclidi o colorante (linfadenectomia del linfonodo sentinella)
39.59.32↔	Altra riparazione del tratto extracranico dell'arteria vertebrale	40.21.99↔	Asportazione di linfonodo cervicale profondo, altro
39.59.33↔	Altra riparazione di arterie extracraniche del capo e del collo, altro	40.23.00↔	Asportazione di linfonodo ascellare, NAS
39.59.34↔	Altra riparazione della vena giugulare	40.23.10↔	Asportazione di linfonodo ascellare, senza marcatura
39.59.39↔	Altra riparazione di vasi del capo e del collo, altro	40.23.11↔	Asportazione di linfonodo ascellare, con marcatura con radionuclidi o colorante (linfadenectomia del linfonodo sentinella)
39.59.40↔	Altra riparazione di vasi dell'arto superiore, NAS	40.23.99↔	Asportazione di linfonodo ascellare, altro
39.59.41↔	Altra riparazione di arterie dell'arto superiore, NAS	40.24.00↔	Asportazione di linfonodo inguinale, NAS
39.59.42↔	Altra riparazione della vena succlavia, vena ascellare e vena brachiocefalica	40.24.10↔	Asportazione di linfonodo inguinale, chirurgica a cielo aperto, senza marcatura
39.59.48↔	Altra riparazione di altre vene profonde dell'arto superiore	40.24.11↔	Asportazione di linfonodo inguinale, chirurgica a cielo aperto, con marcatura con radionuclidi o colorante (linfadenectomia del linfonodo sentinella)
39.59.49↔	Altra riparazione di vasi dell'arto superiore, altro	40.24.20↔	Asportazione di linfonodo inguinale, per via laparoscopica
39.59.50↔	Altra riparazione di vasi toracici, NAS	40.24.99↔	Asportazione di linfonodo inguinale, altro
39.59.51↔	Altra riparazione dell'aorta toracica		
39.59.52↔	Altra riparazione dell'arteria polmonare		
39.59.53↔	Altra riparazione di arterie toraciche, altro		
39.59.54↔	Altra riparazione della vena polmonare		
39.59.55↔	Altra riparazione della vena cava superiore		
39.59.59↔	Altra riparazione di vasi toracici, altro		
39.59.60↔	Altra riparazione di arterie addominali, NAS		
39.59.61↔	Altra riparazione dell'aorta addominale		
39.59.62↔	Altra riparazione del tronco celiaco		
39.59.63↔	Altra riparazione dell'arteria gastrica		
39.59.64↔	Altra riparazione dell'arteria epatica		
39.59.65↔	Altra riparazione dell'arteria splenica		
39.59.66↔	Altra riparazione dell'arteria renale		
39.59.67↔	Altra riparazione dell'arteria mesenterica		
39.59.68↔	Altra riparazione dell'arteria iliaca		
39.59.69↔	Altra riparazione di arterie addominali, altro		

40.29.10↔	Asportazione di linfonodo mediastinico, NAS	54.99.40↔	Altri interventi sulla regione addominale, Revisione di fistola cutaneoepitoneale (cateterismo permanente)
40.29.11↔	Asportazione di linfonodo mediastinico, chirurgica a cielo aperto	54.99.41↔	Altri interventi sulla regione addominale, Asportazione o chiusura di fistola cutaneoepitoneale (cateterismo permanente)
40.29.12↔	Asportazione di linfonodo mediastinico, per via toracoscopica	54.99.50↔	Altri interventi sulla regione addominale, Chiusura temporanea della parete addominale
40.29.19↔	Asportazione di linfonodo mediastinico, altro	54.99.60↔	Altri interventi sulla regione addominale, Lombotomia
40.29.20↔	Asportazione di linfonodo para-aortico	54.99.61↔	Altri interventi sulla regione addominale, Rilombotomia
40.29.30↔	Asportazione di linfonodo iliaco	54.99.81↔	Revisione di cateteri con pompa automatica, programmabile e ricaricabile per il drenaggio continuo di liquido ascitico
40.29.70↔	Asportazione di linfangioma o di igroma cistico	54.99.82↔	Rimozione di ostruzione meccanica di cateteri con pompa automatica, programmabile e ricaricabile per il drenaggio continuo di liquido ascitico
40.29.80↔	Asportazione di più stazioni linfonodali addominali (con biopsia epatica), NAS	54.99.99↔	Altri interventi sulla regione addominale, altro
40.29.81↔	Asportazione di più stazioni linfonodali addominali (con biopsia epatica), chirurgica a cielo aperto [laparotomia di staging]	54.a0↔	Interventi nello spazio retroperitoneale, NAS
40.29.82↔	Asportazione di più stazioni linfonodali addominali (con biopsia epatica), per via laparoscopica [laparoscopia di staging]	54.a1↔	Asportazione e distruzione di tessuto retroperitoneale
40.29.89↔	Asportazione di più stazioni linfonodali addominali (con biopsia epatica), altro	54.a9↔	Interventi nello spazio retroperitoneale, altro
40.29.99↔	Asportazione semplice di altre strutture linfatiche, altro	76.11.00↔	Biopsia delle ossa facciali, NAS
40.3x.10↔	Linfadenectomia regionale quale intervento indipendente, NAS	76.11.11↔	Biopsia a cielo aperto (con incisione) delle ossa facciali
40.3x.11↔	Linfadenectomia regionale quale intervento indipendente, cervicale	76.11.99↔	Biopsia delle ossa facciali, altro
40.3x.12↔	Linfadenectomia regionale quale intervento indipendente, ascellare	76.19.11↔	Biopsia a cielo aperto (con incisione) dell'articolazione temporomandibolare
40.3x.13↔	Linfadenectomia regionale quale intervento indipendente, para-aortica, pelvica, otturatoria o iliaca	76.19.12↔	Biopsia artroscopica dell'articolazione temporomandibolare
40.3x.14↔	Linfadenectomia regionale quale intervento indipendente, inguinale, chirurgica a cielo aperto	77.01.00↔	Sequestrectomia della scapola, clavicola e torace [coste e sterno], NAS
40.3x.15↔	Linfadenectomia regionale quale intervento indipendente, inguinale, per via laparoscopica	77.01.10↔	Sequestrectomia della scapola e della clavicola, senza impianto di sistema di somministrazione farmacologica
40.3x.16↔	Linfadenectomia regionale quale intervento indipendente, mediastinica e peribronchiale	77.01.11↔	Sequestrectomia della scapola e della clavicola, con impianto di sistema di somministrazione farmacologica
40.3x.19↔	Linfadenectomia regionale quale intervento indipendente, altro	77.01.20↔	Sequestrectomia di coste e sterno, senza impianto di sistema di somministrazione farmacologica
40.3x.21↔	Linfadenectomia regionale in corso di altro intervento, cervicale	77.01.21↔	Sequestrectomia di coste e sterno, con impianto di sistema di somministrazione farmacologica
40.3x.22↔	Linfadenectomia regionale in corso di altro altro intervento, ascellare	77.01.99↔	Sequestrectomia della scapola, clavicola e torace [coste e sterno], altro
40.3x.23↔	Linfadenectomia regionale in corso di altro intervento, para-aortica, pelvica o iliaca	77.11.00↔	Altra incisione della scapola, della clavicola, delle coste e dello sterno senza sezione, NAS
40.3x.24↔	Linfadenectomia regionale in corso di altro intervento, otturatoria	77.11.10↔	Incisione della scapola e della clavicola, Esplorazione e trapanazione
40.3x.25↔	Linfadenectomia regionale in corso di altro intervento, inguinale	77.11.11↔	Incisione della scapola e della clavicola, Rimozione di corpo estraneo
40.3x.26↔	Linfadenectomia regionale in corso di altro intervento, mediastinica e peribronchiale	77.11.12↔	Incisione della scapola e della clavicola, Impianto e rimozione di sistema di somministrazione farmacologica
40.3x.29↔	Linfadenectomia regionale in corso di altro intervento, altro	77.11.13↔	Incisione della scapola e della clavicola, Drenaggio
40.40↔	Dissezione del collo, NAS	77.11.20↔	Incisione delle coste e dello sterno, Esplorazione e trapanazione
40.41.00↔	Dissezione radicale del collo, NAS	77.11.21↔	Incisione delle coste e dello sterno, Rimozione di corpo estraneo
40.41.10↔	Dissezione selettiva (funzionale) del collo, sopraomioidea (regione I-III)	77.11.22↔	Incisione delle coste e dello sterno, Impianto e rimozione di sistema di somministrazione farmacologica
40.41.11↔	Dissezione selettiva (funzionale) del collo, laterale (regione II-IV)	77.11.23↔	Incisione delle coste e dello sterno, Drenaggio
40.41.12↔	Dissezione selettiva (funzionale) del collo, anterolaterale (regione I-IV)	77.11.99↔	Altra incisione della scapola, della clavicola, delle coste e dello sterno senza sezione, altro
40.41.13↔	Dissezione selettiva (funzionale) del collo, posterolaterale (regione II-V)	77.21.00↔	Osteotomia cuneiforme della scapola, della clavicola, delle coste e dello sterno, NAS
40.41.14↔	Dissezione selettiva (funzionale) del collo, centrale (regione VI)	77.21.10↔	Osteotomia cuneiforme della scapola
40.41.20↔	Dissezione radicale del collo (incl. modificata)	77.21.11↔	Osteotomia cuneiforme della clavicola
40.41.21↔	Dissezione allargata del collo	77.21.20↔	Osteotomia cuneiforme di una costa
40.41.99↔	Dissezione radicale del collo, altro	77.21.21↔	Osteotomia cuneiforme dello sterno
40.9x.00↔	Altri interventi sulle strutture linfatiche, NAS	77.21.99↔	Osteotomia cuneiforme della scapola, della clavicola, delle coste e dello sterno, altro
40.9x.10↔	Anastomosi per correzione di linfedema	77.31.00↔	Altra sezione della scapola, della clavicola, delle coste e dello sterno, NAS
40.9x.20↔	Incisione di linfocele	77.31.10↔	Altra sezione della scapola
40.9x.30↔	Drenaggio di linfedema	77.31.11↔	Altra sezione della clavicola
40.9x.40↔	Puntura terapeutica percutanea di linfocele	77.31.99↔	Altra sezione della scapola, della clavicola, delle coste e dello sterno, altro
40.9x.99↔	Altri interventi sulle strutture linfatiche, altro	77.40.20↔	Biopsia dell'osso, sede non specificata, Biopsia a cielo aperto
50.12.00↔	Biopsia a cielo aperto del fegato, NAS	77.40.99↔	Biopsia dell'osso, sede non specificata, altro
50.12.09↔	Biopsia a cielo aperto del fegato, altro	77.41.00↔	Biopsia della scapola, della clavicola, delle coste e dello sterno, NAS
50.12.11↔	Biopsia del fegato, mediante escissione, chirurgica a cielo aperto	77.41.20↔	Biopsia della scapola, della clavicola, delle coste e dello sterno, Biopsia a cielo aperto
50.12.12↔	Biopsia del fegato, mediante agobiopsia, chirurgica a cielo aperto		
50.14↔	Biopsia laparoscopica del fegato		
54.99.00↔	Altri interventi sulla regione addominale, NAS		
54.99.30↔	Altri interventi sulla regione addominale, Asportazione di tessuto dalla regione addominale non attribuibile con sicurezza a un organo		
54.99.31↔	Debulking per laparotomia		

77.41.99↔	Biopsia della scapola, della clavicola, delle coste e dello sterno, altro	78.51.99↔	Fissazione interna di scapola, della clavicola, delle coste e dello sterno senza riduzione di frattura, altro
77.42.00↔	Biopsia dell'omero, NAS	78.59.00↔	Fissazione interna di altre ossa specificate, senza riduzione di frattura, escluse quelle facciali, NAS
77.42.20↔	Biopsia dell'omero, Biopsia a cielo aperto	78.59.90↔	Revisione senza sostituzione di materiale di osteosintesi di altre ossa specificate, escluse quelle facciali
77.42.99↔	Biopsia dell'omero, altro	78.59.99↔	Fissazione interna di altre ossa specificate, senza riduzione di frattura, escluse quelle facciali, altro
77.43.00↔	Biopsia del radio e dell'ulna, NAS	78.61.05↔	Rimozione di dispositivo impiantato da scapola, clavicola, coste e sterno, Rimozione di sostituto osseo (parziale) da scapola, clavicola, coste e sterno
77.43.20↔	Biopsia del radio e dell'ulna, Biopsia a cielo aperto	78.61.11↔	Rimozione di dispositivo impiantato da coste e sterno
77.43.99↔	Biopsia del radio e dell'ulna, altro	78.90↔	Inserzione di stimolatore di crescita ossea, sede non specificata
77.44.00↔	Biopsia del carpo e del metacarpo, NAS	78.91↔	Inserzione di stimolatore di crescita ossea su clavicola, coste e sterno
77.44.20↔	Biopsia del carpo e del metacarpo, Biopsia a cielo aperto	78.97↔	Inserzione di stimolatore di crescita ossea sulla tibia e fibula
77.44.99↔	Biopsia del carpo e del metacarpo, altro	78.99↔	Inserzione di stimolatore di crescita ossea su altre ossa specificate, escluse quelle facciali
77.45.00↔	Biopsia del femore, NAS	80.31.00↔	Biopsia delle strutture articolari della spalla, NAS
77.45.20↔	Biopsia del femore, Biopsia a cielo aperto	80.31.20↔	Biopsia artroscopica delle strutture articolari della spalla
77.45.99↔	Biopsia del femore, altro	80.31.30↔	Biopsia a cielo aperto delle strutture articolari della spalla
77.46.00↔	Biopsia della rotula, NAS	80.31.99↔	Biopsia delle strutture articolari della spalla, altro
77.46.20↔	Biopsia della rotula, Biopsia a cielo aperto	80.32.00↔	Biopsia delle strutture articolari del gomito, NAS
77.46.99↔	Biopsia della rotula, altro	80.32.20↔	Biopsia artroscopica delle strutture articolari del gomito
77.47.00↔	Biopsia della tibia e fibula, NAS	80.32.30↔	Biopsia a cielo aperto delle strutture articolari del gomito
77.47.20↔	Biopsia della tibia e fibula, Biopsia a cielo aperto	80.32.99↔	Biopsia delle strutture articolari del gomito, altro
77.47.99↔	Biopsia della tibia e fibula, altro	80.33.00↔	Biopsia delle strutture articolari del polso, NAS
77.48.00↔	Biopsia del tarso e metatarso, NAS	80.33.20↔	Biopsia artroscopica delle strutture articolari del polso
77.48.20↔	Biopsia del tarso e metatarso, Biopsia a cielo aperto	80.33.30↔	Biopsia a cielo aperto delle strutture articolari del polso
77.48.99↔	Biopsia del tarso e metatarso, altro	80.33.99↔	Biopsia delle strutture articolari del polso, altro
77.49.00↔	Biopsia di altre ossa specificate, escluse quelle facciali, NAS	80.34.00↔	Biopsia delle strutture articolari della mano e delle dita della mano, NAS
77.49.21↔	Biopsia di altre ossa specificate, escluse quelle facciali, Biopsia della colonna vertebrale, Biopsia a cielo aperto	80.34.20↔	Biopsia artroscopica delle strutture articolari della mano e delle dita della mano
77.49.41↔	Biopsia di altre ossa specificate, escluse quelle facciali, Biopsia di falangi dei piedi, Biopsia a cielo aperto	80.34.30↔	Biopsia a cielo aperto delle strutture articolari della mano e delle dita della mano
77.49.91↔	Biopsia di altre ossa specificate, escluse quelle facciali, Biopsia a cielo aperto	80.34.99↔	Biopsia delle strutture articolari della mano e delle dita della mano, altro
77.49.99↔	Biopsia di altre ossa specificate, escluse quelle facciali, altro	80.36.00↔	Biopsia delle strutture articolari del ginocchio, NAS
77.61.10↔	Asportazione locale di lesione o tessuto della scapola e della clavicola	80.36.20↔	Biopsia artroscopica delle strutture articolari del ginocchio
77.61.11↔	Asportazione locale di lesione o tessuto di una costa	80.36.30↔	Biopsia a cielo aperto delle strutture articolari del ginocchio
77.61.12↔	Asportazione locale di lesione o tessuto dello sterno	80.36.99↔	Biopsia delle strutture articolari del ginocchio, altro
77.61.20↔	Sbrigliamento della scapola e della clavicola	80.37.00↔	Biopsia delle strutture articolari della caviglia, NAS
77.81.11↔	Altra osteotomia parziale di una costa	80.37.20↔	Biopsia artroscopica delle strutture articolari della caviglia
77.81.12↔	Altra osteotomia parziale dello sterno	80.37.30↔	Biopsia a cielo aperto delle strutture articolari della caviglia
77.91.11↔	Osteotomia totale di una costa	80.37.99↔	Biopsia delle strutture articolari della caviglia, altro
77.91.12↔	Osteotomia totale di una costa cervicale	80.38.00↔	Biopsia delle strutture articolari del piede e delle dita del piede, NAS
77.91.13↔	Osteotomia totale dello sterno	80.38.20↔	Biopsia artroscopica delle strutture articolari del piede e delle dita del piede
78.01.20↔	Innesto osseo delle coste e dello sterno, ogni intervento	80.38.30↔	Biopsia a cielo aperto delle strutture articolari del piede e delle dita del piede
78.10↔	Applicazione di fissatore esterno in sede non specificata	80.38.99↔	Biopsia delle strutture articolari del piede e delle dita del piede, altro
78.11.10↔	Riduzione chiusa di frattura della scapola e della clavicola con fissatore esterno	80.39.00↔	Biopsia di strutture articolari di altra sede specificata, NAS
78.11.11↔	Riduzione aperta di frattura semplice della scapola e della clavicola con fissatore esterno	80.39.21↔	Biopsia artroscopica delle strutture articolari dell'articolazione sterno-clavicolare
78.11.12↔	Riduzione aperta di frattura pluriframmentaria della scapola e della clavicola con fissatore esterno	80.39.29↔	Biopsia artroscopica di strutture articolari di altra sede specificata, altro
78.11.20↔	Riduzione chiusa di frattura delle coste e dello sterno con fissatore esterno	80.39.30↔	Biopsia a cielo aperto di strutture articolari di altra sede specificata
78.11.21↔	Riduzione aperta di frattura delle coste e dello sterno con fissatore esterno	80.39.40↔	Biopsia di strutture articolari di altra sede specificata, Biopsia delle strutture articolari della colonna vertebrale
78.12.10↔	Riduzione chiusa di frattura dell'omero prossimale con fissatore esterno	80.39.99↔	Biopsia di strutture articolari di altra sede specificata, altro
78.12.11↔	Riduzione aperta di frattura dell'omero prossimale con fissatore esterno	82.91↔	Lisi di aderenze della mano
78.19.90↔	Riduzione chiusa di frattura di altre ossa specificate con fissatore esterno	82.99.10↔	Altri interventi su tendini della mano
78.19.91↔	Riduzione aperta di frattura di altre ossa specificate con fissatore esterno	82.99.20↔	Altri interventi su fasce della mano
78.19.99↔	Applicazione di fissatore esterno di altre ossa specificate, escluse quelle facciali (Incl Riduzione di frattura), altro	82.99.30↔	Altri interventi su muscoli della mano
78.41.20↔	Altri interventi di riparazione o plastica su coste e sterno	83.02.10↔	Miotomia, Testa e collo
78.41.30↔	Altri interventi di riparazione o plastica su scapola, clavicola, coste e sterno, Impianto di protesi verticali espandibili in titanio (VEPTR)	83.02.11↔	Miotomia, Spalla e ascella
78.51.00↔	Fissazione interna di scapola, della clavicola, delle coste e dello sterno senza riduzione di frattura, NAS	83.02.12↔	Miotomia, Braccio e gomito
78.51.10↔	Revisione senza sostituzione di materiale di osteosintesi di scapola, clavicola, coste e sterno	83.02.13↔	Miotomia, Avambraccio



83.02.14↔	Miotomia, Parete toracica, addome e dorso	83.19.20↔	Disinserzione di muscolo, tendine e fascia, Testa e collo
83.02.15↔	Miotomia, Regione inguinale e genitale e natiche	83.19.21↔	Disinserzione di muscolo, tendine e fascia, Spalla e ascella
83.02.16↔	Miotomia, Estremità inferiore	83.19.22↔	Disinserzione di muscolo, tendine e fascia, Braccio e gomito
83.02.19↔	Miotomia, Altra localizzazione	83.19.23↔	Disinserzione di muscolo, tendine e fascia, Avambraccio
83.03.10↔	Borsotomia, Testa e collo	83.19.24↔	Disinserzione di muscolo, tendine e fascia, Parete toracica, addome e dorso
83.03.11↔	Borsotomia, Spalla e ascella	83.19.25↔	Disinserzione di muscolo, tendine e fascia, Regione inguinale e genitale e natiche
83.03.12↔	Borsotomia, Braccio e gomito	83.19.26↔	Disinserzione di muscolo, tendine e fascia, Estremità inferiore
83.03.13↔	Borsotomia, Avambraccio	83.19.29↔	Disinserzione di muscolo, tendine e fascia, Altra localizzazione
83.03.14↔	Borsotomia, Parete toracica, addome e dorso	83.19.30↔	Distacco del peduncolo dopo plastica con lembo, Testa e collo
83.03.15↔	Borsotomia, Regione inguinale e genitale e natiche	83.19.31↔	Distacco del peduncolo dopo plastica con lembo, Spalla e ascella
83.03.16↔	Borsotomia, Estremità inferiore	83.19.32↔	Distacco del peduncolo dopo plastica con lembo, Braccio e gomito
83.03.19↔	Borsotomia, Altra localizzazione	83.19.33↔	Distacco del peduncolo dopo plastica con lembo, Avambraccio
83.09.10↔	Rimozione di corpo estraneo da muscolo, tendine o fascia, Testa e collo	83.19.34↔	Distacco del peduncolo dopo plastica con lembo, Parete toracica, addome e dorso
83.09.11↔	Rimozione di corpo estraneo da muscolo, tendine o fascia, Spalla e ascella	83.19.35↔	Distacco del peduncolo dopo plastica con lembo, Regione inguinale e genitale e natiche
83.09.12↔	Rimozione di corpo estraneo da muscolo, tendine o fascia, Braccio e gomito	83.19.36↔	Distacco del peduncolo dopo plastica con lembo, Estremità inferiore
83.09.13↔	Rimozione di corpo estraneo da muscolo, tendine o fascia, Avambraccio	83.19.39↔	Distacco del peduncolo dopo plastica con lembo, Altra localizzazione
83.09.14↔	Rimozione di corpo estraneo da muscolo, tendine o fascia, Parete toracica, addome e dorso	83.19.90↔	Altra sezione dei tessuti molli, Testa e collo
83.09.15↔	Rimozione di corpo estraneo da muscolo, tendine o fascia, Regione inguinale e genitale e natiche	83.19.91↔	Altra sezione dei tessuti molli, Spalla e ascella
83.09.16↔	Rimozione di corpo estraneo da muscolo, tendine o fascia, Estremità inferiore	83.19.92↔	Altra sezione dei tessuti molli, Braccio e gomito
83.09.19↔	Rimozione di corpo estraneo da muscolo, tendine o fascia, Altra localizzazione	83.19.93↔	Altra sezione dei tessuti molli, Avambraccio
83.09.90↔	Altra incisione dei tessuti molli, Testa e collo	83.19.94↔	Altra sezione dei tessuti molli, Parete toracica, addome e dorso
83.09.91↔	Altra incisione dei tessuti molli, Spalla e ascella	83.19.95↔	Altra sezione dei tessuti molli, Regione inguinale e genitale e natiche
83.09.92↔	Altra incisione dei tessuti molli, Braccio e gomito	83.19.96↔	Altra sezione dei tessuti molli, Estremità inferiore
83.09.93↔	Altra incisione dei tessuti molli, Avambraccio	83.19.97↔	Altra sezione dei tessuti molli, Altra localizzazione
83.09.94↔	Altra incisione dei tessuti molli, Parete toracica, addome e dorso	83.21.11↔	Biopsia a cielo aperto dei tessuti molli
83.09.95↔	Altra incisione dei tessuti molli, Regione inguinale e genitale e natiche	83.21.21↔	Biopsia a cielo aperto di muscolo
83.09.96↔	Altra incisione dei tessuti molli, Estremità inferiore	83.21.30↔	Biopsia dei tessuti molli, Biopsia di borsa sinoviale
83.09.97↔	Altra incisione dei tessuti molli, Altra localizzazione	83.31.10↔	Asportazione di lesione delle guaine tendinee, Testa e collo
83.11↔	Achillotomia	83.31.11↔	Asportazione di lesione delle guaine tendinee, Spalla e ascella
83.12↔	Tenotomia degli adduttori dell'anca	83.31.12↔	Asportazione di lesione delle guaine tendinee, Braccio e gomito
83.13.10↔	Incisione di tendine, Testa e collo	83.31.13↔	Asportazione di lesione delle guaine tendinee, Avambraccio
83.13.11↔	Incisione di tendine, Spalla e ascella	83.31.14↔	Asportazione di lesione delle guaine tendinee, Parete toracica, addome e dorso
83.13.12↔	Incisione di tendine, Braccio e gomito	83.31.15↔	Asportazione di lesione delle guaine tendinee, Regione inguinale e genitale e natiche
83.13.13↔	Incisione di tendine, Avambraccio	83.31.16↔	Asportazione di lesione delle guaine tendinee, Estremità inferiore
83.13.14↔	Incisione di tendine, Parete toracica, addome e dorso	83.31.19↔	Asportazione di lesione delle guaine tendinee, Altra localizzazione
83.13.15↔	Incisione di tendine, Regione inguinale e genitale e natiche	83.32.10↔	Asportazione di lesione dei muscoli, Testa e collo
83.13.16↔	Incisione di tendine, Estremità inferiore	83.32.11↔	Asportazione di lesione dei muscoli, Spalla e braccio
83.13.19↔	Incisione di tendine, Altra localizzazione	83.32.12↔	Asportazione di lesione dei muscoli, Parete toracica, addome e dorso
83.13.20↔	Sezione di tendine, Testa e collo	83.32.13↔	Asportazione di lesione dei muscoli, Regione inguinale e genitale e natiche
83.13.21↔	Sezione di tendine, Spalla e ascella	83.32.14↔	Asportazione di lesione dei muscoli, Estremità inferiore
83.13.22↔	Sezione di tendine, Braccio e gomito	83.32.19↔	Asportazione di lesione dei muscoli, Altra localizzazione
83.13.23↔	Sezione di tendine, Avambraccio	83.39.10↔	Asportazione di lesione di tendine, testa e collo
83.13.24↔	Sezione di tendine, Parete toracica, addome e dorso	83.39.11↔	Asportazione di lesione di tendine, Spalla e braccio
83.13.25↔	Sezione di tendine, Regione inguinale e genitale e natiche	83.39.12↔	Asportazione di lesione di tendine, Parete toracica, addome e dorso
83.13.26↔	Sezione di tendine, Estremità inferiore	83.39.13↔	Asportazione di lesione di tendine, Regione inguinale e genitale e natiche
83.13.29↔	Sezione di tendine, Altra localizzazione	83.39.14↔	Asportazione di lesione di tendine, Estremità inferiore
83.14.10↔	Fasciotomia, Testa e collo	83.39.19↔	Asportazione di lesione di tendine, Altra localizzazione
83.14.11↔	Fasciotomia, Spalla e ascella	83.39.20↔	Asportazione di lesione di fascia, Testa e collo
83.14.12↔	Fasciotomia, Braccio e gomito	83.39.21↔	Asportazione di lesione di fascia, Spalla e braccio
83.14.13↔	Fasciotomia, Avambraccio	83.39.22↔	Asportazione di lesione di fascia, Parete toracica, addome e dorso
83.14.14↔	Fasciotomia, Parete toracica, addome e dorso	83.39.23↔	Asportazione di lesione di fascia, Regione inguinale e genitale e natiche
83.14.15↔	Fasciotomia, Regione inguinale e genitale e natiche	83.39.24↔	Asportazione di lesione di fascia, Estremità inferiore
83.14.16↔	Fasciotomia, Estremità inferiore		
83.14.19↔	Fasciotomia, Altra localizzazione		
83.19.10↔	Sezione di muscolo, Testa e collo		
83.19.11↔	Sezione di muscolo, Spalla e ascella		
83.19.12↔	Sezione di muscolo, Braccio e gomito		
83.19.13↔	Sezione di muscolo, Avambraccio		
83.19.14↔	Sezione di muscolo, Parete toracica, addome e dorso		
83.19.15↔	Sezione di muscolo, Regione inguinale e genitale e natiche		
83.19.16↔	Sezione di muscolo, Estremità inferiore		
83.19.19↔	Sezione di muscolo, Altra localizzazione		

83.39.29↔	Asportazione di lesione di fascia, Altra localizzazione	83.61.16↔	Sutura di guaina tendinea, Estremità inferiore
83.41↔	Asportazione di tendini per innesti	83.61.19↔	Sutura di guaina tendinea, Altra localizzazione
83.42.10↔	Altra tendinectomia, Testa e collo	83.62.10↔	Sutura differita di tendini, Testa e collo
83.42.11↔	Altra tendinectomia, Spalla e ascella	83.62.11↔	Sutura differita di tendini, Spalla e ascella
83.42.12↔	Altra tendinectomia, Braccio e gomito	83.62.12↔	Sutura differita di tendini, Braccio e gomito
83.42.13↔	Altra tendinectomia, Avambraccio	83.62.13↔	Sutura differita di tendini, Avambraccio
83.42.14↔	Altra tendinectomia, Parete toracica, addome e dorso	83.62.14↔	Sutura differita di tendini, Parete toracica, addome e dorso
83.42.15↔	Altra tendinectomia, Regione inguinale e genitale e natiche	83.62.15↔	Sutura differita di tendini, Regione inguinale e genitale e natiche
83.42.16↔	Altra tendinectomia, Estremità inferiore	83.62.16↔	Sutura differita di tendini, Estremità inferiore
83.42.19↔	Altra tendinectomia, Altra localizzazione	83.62.19↔	Sutura differita di tendini, Altra localizzazione
83.44.00↔	Altra fasciectomia, NAS	83.64.10↔	Altra sutura di tendini, Testa e collo
83.44.10↔	Altra fasciectomia, Testa e collo	83.64.11↔	Altra sutura di tendini, Spalla e ascella
83.44.11↔	Altra fasciectomia, Spalla e ascella	83.64.12↔	Altra sutura di tendini, Braccio e gomito
83.44.12↔	Altra fasciectomia, Braccio e gomito	83.64.13↔	Altra sutura di tendini, Avambraccio
83.44.13↔	Altra fasciectomia, Avambraccio	83.64.14↔	Altra sutura di tendini, Parete toracica, addome e dorso
83.44.14↔	Altra fasciectomia, Parete toracica, addome e dorso	83.64.15↔	Altra sutura di tendini, Regione inguinale e genitale e natiche
83.44.15↔	Altra fasciectomia, Regione inguinale e genitale e natiche	83.64.16↔	Altra sutura di tendini, Estremità inferiore
83.44.16↔	Altra fasciectomia, Estremità inferiore	83.64.19↔	Altra sutura di tendini, Altra localizzazione
83.44.19↔	Altra fasciectomia, Altra localizzazione	83.65.10↔	Altra sutura di muscoli o fasce, Testa e collo
83.44.99↔	Altra fasciectomia, altro	83.65.11↔	Altra sutura di muscoli o fasce, Spalla e ascella
83.45.10↔	Altra miectomia, Testa e collo	83.65.12↔	Altra sutura di muscoli o fasce, Braccio e gomito
83.45.11↔	Altra miectomia, Spalla e ascella	83.65.13↔	Altra sutura di muscoli o fasce, Avambraccio
83.45.12↔	Altra miectomia, Braccio e gomito	83.65.14↔	Altra sutura di muscoli o fasce, Parete toracica, addome e dorso
83.45.13↔	Altra miectomia, Avambraccio	83.65.15↔	Altra sutura di muscoli o fasce, Regione inguinale e genitale e natiche
83.45.14↔	Altra miectomia, Parete toracica, addome e dorso	83.65.16↔	Altra sutura di muscoli o fasce, Estremità inferiore
83.45.15↔	Altra miectomia, Regione inguinale e genitale e natiche	83.65.19↔	Altra sutura di muscoli o fasce, Altra localizzazione
83.45.16↔	Altra miectomia, Estremità inferiore	83.72.10↔	Arretramento di tendini, Testa e collo
83.45.19↔	Altra miectomia, Altra localizzazione	83.72.11↔	Arretramento di tendini, Spalla e ascella
83.49.10↔	Asportazione di guaina tendinea, Testa e collo	83.72.12↔	Arretramento di tendini, Braccio e gomito
83.49.11↔	Asportazione di guaina tendinea, Spalla e ascella	83.72.13↔	Arretramento di tendini, Avambraccio
83.49.12↔	Asportazione di guaina tendinea, Braccio e gomito	83.72.14↔	Arretramento di tendini, Parete toracica, addome e dorso
83.49.13↔	Asportazione di guaina tendinea, Avambraccio	83.72.15↔	Arretramento di tendini, Regione inguinale e genitale e natiche
83.49.14↔	Asportazione di guaina tendinea, Parete toracica e dorso	83.72.16↔	Arretramento di tendini, Estremità inferiore
83.49.15↔	Asportazione di guaina tendinea, Regione inguinale e genitale e natiche	83.72.19↔	Arretramento di tendini, Altra localizzazione
83.49.16↔	Asportazione di guaina tendinea, Estremità inferiore	83.73.10↔	Reinserzione di tendini, Testa e collo
83.49.19↔	Asportazione di guaina tendinea, Altra localizzazione	83.73.11↔	Reinserzione di tendini, Spalla e ascella
83.49.20↔	Resezione compartimentale, Testa e collo	83.73.12↔	Reinserzione di tendini, Braccio e gomito
83.49.21↔	Resezione compartimentale, Spalla e ascella	83.73.13↔	Reinserzione di tendini, Avambraccio
83.49.22↔	Resezione compartimentale, Braccio e gomito	83.73.14↔	Reinserzione di tendini, Parete toracica, addome e dorso
83.49.23↔	Resezione compartimentale, Avambraccio	83.73.15↔	Reinserzione di tendini, Regione inguinale e genitale e natiche
83.49.24↔	Resezione compartimentale, Parete toracica, addome e dorso	83.73.16↔	Reinserzione di tendini, Estremità inferiore
83.49.25↔	Resezione compartimentale, Regione inguinale e genitale e natiche	83.73.19↔	Reinserzione di tendini, Altra localizzazione
83.49.26↔	Resezione compartimentale, Estremità inferiore	83.74.10↔	Reinserzione di muscoli, Testa e collo
83.49.29↔	Resezione compartimentale, Altra localizzazione	83.74.11↔	Reinserzione di muscoli, Spalla e ascella
83.49.30↔	Altra asportazione di tessuti molli, Testa e collo	83.74.12↔	Reinserzione di muscoli, Braccio e gomito
83.49.31↔	Altra asportazione di tessuti molli, Spalla e ascella	83.74.13↔	Reinserzione di muscoli, Avambraccio
83.49.32↔	Altra asportazione di tessuti molli, Braccio e gomito	83.74.14↔	Reinserzione di muscoli, Parete toracica, addome e dorso
83.49.33↔	Altra asportazione di tessuti molli, Avambraccio	83.74.15↔	Reinserzione di muscoli, Regione inguinale e genitale
83.49.34↔	Altra asportazione di tessuti molli, Parete toracica, addome e dorso	83.74.16↔	Reinserzione di muscoli, Estremità inferiore
83.49.35↔	Altra asportazione di tessuti molli, Regione inguinale e genitale e natiche	83.74.19↔	Reinserzione di muscoli, Altra localizzazione
83.49.36↔	Altra asportazione di tessuti molli, Estremità inferiore	83.77.10↔	Trasferimento o trapianto di muscoli, Testa e collo
83.49.39↔	Altra asportazione di tessuti molli, Altra localizzazione	83.77.11↔	Trasferimento o trapianto di muscoli, Spalla e ascella
83.5x.10↔	Borsectomia, Testa e collo	83.77.12↔	Trasferimento o trapianto di muscoli, Braccio e gomito
83.5x.11↔	Borsectomia, Spalla e ascella	83.77.13↔	Trasferimento o trapianto di muscoli, Avambraccio
83.5x.12↔	Borsectomia, Braccio e gomito	83.77.14↔	Trasferimento o trapianto di muscoli, Parete toracica, addome e dorso
83.5x.13↔	Borsectomia, Avambraccio	83.77.15↔	Trasferimento o trapianto di muscoli, Regione inguinale e genitale e natiche
83.5x.14↔	Borsectomia, Parete toracica, addome e dorso	83.77.16↔	Trasferimento o trapianto di muscoli, Estremità inferiore
83.5x.15↔	Borsectomia, Regione inguinale e genitale e natiche	83.77.19↔	Trasferimento o trapianto di muscoli, Altra localizzazione
83.5x.16↔	Borsectomia, Estremità inferiore	83.85.10↔	Allungamento di muscolo o tendine, Testa e collo
83.5x.19↔	Borsectomia, Altra localizzazione	83.85.11↔	Allungamento di muscolo o tendine, Spalla e ascella
83.61.11↔	Sutura di guaina tendinea, Spalla e ascella	83.85.12↔	Allungamento di muscolo o tendine, Braccio e gomito
83.61.12↔	Sutura di guaina tendinea, Braccio e gomito	83.85.13↔	Allungamento di muscolo o tendine, Avambraccio
83.61.13↔	Sutura di guaina tendinea, Avambraccio	83.85.14↔	Allungamento di muscolo o tendine, Parete toracica, addome e dorso
83.61.14↔	Sutura di guaina tendinea, Parete toracica, addome e dorso	83.85.15↔	Allungamento di muscolo o tendine, Regione inguinale e genitale e natiche
83.61.15↔	Sutura di guaina tendinea, Regione inguinale e genitale e natiche	83.85.16↔	Allungamento di muscolo o tendine, Estremità inferiore

83.85.19↔	Allungamento di muscolo o tendine, Altra localizzazione	83.88.95↔	Altri interventi di plastica sui tendini, Regione inguinale e genitale e natiche
83.85.20↔	Accorciamento di muscolo o tendine, Testa e collo	83.88.96↔	Altri interventi di plastica sui tendini, Estremità inferiore
83.85.21↔	Accorciamento di muscolo o tendine, Spalla e ascella	83.88.97↔	Altri interventi di plastica sui tendini, Altra localizzazione
83.85.22↔	Accorciamento di muscolo o tendine, Braccio e gomito	83.89.10↔	Allungamento, accorciamento o raddoppiamento di fascia, Testa e collo
83.85.23↔	Accorciamento di muscolo o tendine, Avambraccio	83.89.11↔	Allungamento, accorciamento o raddoppiamento di fascia, Spalla e ascella
83.85.24↔	Accorciamento di muscolo o tendine, Parete toracica, addome e dorso	83.89.12↔	Allungamento, accorciamento o raddoppiamento di fascia, Braccio e gomito
83.85.25↔	Accorciamento di muscolo o tendine, Regione inguinale e genitale e natiche	83.89.13↔	Allungamento, accorciamento o raddoppiamento di fascia, Avambraccio
83.85.26↔	Accorciamento di muscolo o tendine, Estremità inferiore	83.89.14↔	Allungamento, accorciamento o raddoppiamento di fascia, Parete toracica, addome e dorso
83.85.29↔	Accorciamento di muscolo o tendine, Altra localizzazione	83.89.15↔	Allungamento, accorciamento o raddoppiamento di fascia, Regione inguinale e genitale e natiche
83.86↔	Plastica del quadricipite	83.89.16↔	Allungamento, accorciamento o raddoppiamento di fascia, Estremità inferiore
83.87.10↔	Mioplastica, Testa e collo	83.89.19↔	Allungamento, accorciamento o raddoppiamento di fascia, Altra localizzazione
83.87.11↔	Mioplastica, Spalla e ascella	83.89.20↔	Copertura di difetto della fascia, Testa e collo
83.87.12↔	Mioplastica, Braccio e gomito	83.89.21↔	Copertura di difetto della fascia, Spalla e ascella
83.87.13↔	Mioplastica, Avambraccio	83.89.22↔	Copertura di difetto della fascia, Braccio e gomito
83.87.14↔	Mioplastica, Parete toracica, addome e dorso	83.89.23↔	Copertura di difetto della fascia, Avambraccio
83.87.15↔	Mioplastica, Regione inguinale e genitale e natiche	83.89.24↔	Copertura di difetto della fascia, Parete toracica, addome e dorso
83.87.16↔	Mioplastica, Estremità inferiore	83.89.25↔	Copertura di difetto della fascia, Regione inguinale e genitale e natiche
83.87.19↔	Mioplastica, Altra localizzazione	83.89.26↔	Copertura di difetto della fascia, Estremità inferiore
83.87.90↔	Altri interventi di plastica sui muscoli, Testa e collo	83.89.29↔	Copertura di difetto della fascia, Altra localizzazione
83.87.91↔	Altri interventi di plastica sui muscoli, Spalla e ascella	83.89.90↔	Altri interventi di plastica sulle fasce, Testa e collo
83.87.92↔	Altri interventi di plastica sui muscoli, Braccio e gomito	83.89.91↔	Altri interventi di plastica sulle fasce, Spalla e ascella
83.87.93↔	Altri interventi di plastica sui muscoli, Avambraccio	83.89.92↔	Altri interventi di plastica sulle fasce, Braccio e gomito
83.87.94↔	Altri interventi di plastica sui muscoli, Parete toracica, addome e dorso	83.89.93↔	Altri interventi di plastica sulle fasce, Avambraccio
83.87.95↔	Altri interventi di plastica sui muscoli, Regione inguinale e genitale e natiche	83.89.94↔	Altri interventi di plastica sulle fasce, Parete toracica, addome e dorso
83.87.96↔	Altri interventi di plastica sui muscoli, Estremità inferiore	83.89.95↔	Altri interventi di plastica sulle fasce, Regione inguinale e genitale e natiche
83.87.97↔	Altri interventi di plastica sui muscoli, Altra localizzazione	83.89.96↔	Altri interventi di plastica sulle fasce, Estremità inferiore
83.88.10↔	Rinforzo di tendine, Testa e collo	83.89.97↔	Altri interventi di plastica sulle fasce, Altra localizzazione
83.88.11↔	Rinforzo di tendine, Spalla e ascella	83.91.10↔	Lisi di aderenze di muscoli, tendini, fasce e borse, Testa e collo
83.88.12↔	Rinforzo di tendine, Braccio e gomito	83.91.11↔	Lisi di aderenze di muscoli, tendini, fasce e borse, Spalla e ascella
83.88.13↔	Rinforzo di tendine, Avambraccio	83.91.12↔	Lisi di aderenze di muscoli, tendini, fasce e borse, Braccio e gomito
83.88.14↔	Rinforzo di tendine, Parete toracica, addome e dorso	83.91.13↔	Lisi di aderenze di muscoli, tendini, fasce e borse, Avambraccio
83.88.15↔	Rinforzo di tendine, Regione inguinale e genitale e natiche	83.91.14↔	Lisi di aderenze di muscoli, tendini, fasce e borse, Parete toracica, addome e dorso
83.88.16↔	Rinforzo di tendine, Estremità inferiore	83.91.15↔	Lisi di aderenze di muscoli, tendini, fasce e borse, Regione inguinale e genitale e natiche
83.88.19↔	Rinforzo di tendine, Altra localizzazione	83.91.16↔	Lisi di aderenze di muscoli, tendini, fasce e borse, Estremità inferiore
83.88.20↔	Tenoplastica sostitutiva, Testa e collo	83.91.19↔	Lisi di aderenze di muscoli, tendini, fasce e borse, Altra localizzazione
83.88.21↔	Tenoplastica sostitutiva, Spalla e ascella	83.99.10↔	Altri interventi su tendini, Testa e collo
83.88.22↔	Tenoplastica sostitutiva, Braccio e gomito	83.99.11↔	Altri interventi su tendini, Spalla e ascella
83.88.23↔	Tenoplastica sostitutiva, Avambraccio	83.99.12↔	Altri interventi su tendini, Braccio e gomito
83.88.24↔	Tenoplastica sostitutiva, Parete toracica, addome e dorso	83.99.13↔	Altri interventi su tendini, Avambraccio
83.88.25↔	Tenoplastica sostitutiva, Regione inguinale e genitale e natiche	83.99.14↔	Altri interventi su tendini, Parete toracica, addome e dorso
83.88.26↔	Tenoplastica sostitutiva, Estremità inferiore	83.99.15↔	Altri interventi su tendini, Regione inguinale e genitale e natiche
83.88.29↔	Tenoplastica sostitutiva, Altra localizzazione	83.99.16↔	Altri interventi su tendini, Estremità inferiore
83.88.30↔	Creazione di un letto per l'innesto di tendini, Testa e collo	83.99.19↔	Altri interventi su tendini, Altra localizzazione
83.88.31↔	Creazione di un letto per l'innesto di tendini, Spalla e ascella	83.99.20↔	Altri interventi su muscoli, fasce e borse, Testa e collo
83.88.32↔	Creazione di un letto per l'innesto di tendini, Braccio e gomito	83.99.21↔	Altri interventi su muscoli, fasce e borse, Spalla e ascella
83.88.33↔	Creazione di un letto per l'innesto di tendini, Avambraccio	83.99.22↔	Altri interventi su muscoli, fasce e borse, Braccio e gomito
83.88.34↔	Creazione di un letto per l'innesto di tendini, Parete toracica, addome e dorso	83.99.23↔	Altri interventi su muscoli, fasce e borse, Avambraccio
83.88.35↔	Creazione di un letto per l'innesto di tendini, Regione inguinale e genitale e natiche	83.99.24↔	Altri interventi su muscoli, fasce e borse, Parete toracica, addome e dorso
83.88.36↔	Creazione di un letto per l'innesto di tendini, Estremità inferiore	83.99.25↔	Altri interventi su muscoli, fasce e borse, Regione inguinale e genitale e natiche
83.88.39↔	Creazione di un letto per l'innesto di tendini, Altra localizzazione	83.99.26↔	Altri interventi su muscoli, fasce e borse, Estremità inferiore
83.88.40↔	Tenodesi, Testa e collo	83.99.29↔	Altri interventi su muscoli, fasce e borse, Altra localizzazione
83.88.41↔	Tenodesi, Spalla e ascella		
83.88.42↔	Tenodesi, Braccio e gomito		
83.88.43↔	Tenodesi, Avambraccio		
83.88.44↔	Tenodesi, Parete toracica, addome e dorso		
83.88.45↔	Tenodesi, Regione inguinale e genitale e natiche		
83.88.46↔	Tenodesi, Estremità inferiore		
83.88.49↔	Tenodesi, Altra localizzazione		
83.88.90↔	Altri interventi di plastica sui tendini, Testa e collo		
83.88.91↔	Altri interventi di plastica sui tendini, Spalla e ascella		
83.88.92↔	Altri interventi di plastica sui tendini, Braccio e gomito		
83.88.93↔	Altri interventi di plastica sui tendini, Avambraccio		
83.88.94↔	Altri interventi di plastica sui tendini, Parete toracica, addome e dorso		

83.99.30↔	Revisione senza sostituzione di stimolatore dei muscoli scheletrici	86.84.13↔	Correzione di cicatrice o briglia retrattile della cute dell'avambraccio
84.53.00↔	Impianto di dispositivo interno di allungamento di ossa degli arti con trazione cinetica, NAS	86.84.14↔	Correzione di cicatrice o briglia retrattile della cute della mano
84.53.10↔	Impianto di sistema interno di allungamento o trasporto di ossa non motorizzato	86.84.17↔	Correzione di cicatrice o briglia retrattile della cute della regione inguinale e genitale o delle natiche
84.53.11↔	Impianto di sistema interno di allungamento o trasporto di ossa motorizzato	86.84.18↔	Correzione di cicatrice o briglia retrattile della cute delle estremità inferiore
84.53.99↔	Impianto di dispositivo interno di allungamento di ossa degli arti con trazione cinetica, altro	86.84.19↔	Correzione di cicatrice o briglia retrattile della cute in altra sede
84.54↔	Impianto di altro dispositivo interno di allungamento di ossa degli arti	86.88.50↔	Impianto o sostituzione di sistema per terapia a pressione negativa, profondo, su ossa e articolazioni delle estremità
84.71↔	Applicazione di dispositivo di fissazione esterna, unidimensionale	86.88.51↔	Impianto o sostituzione di sistema per terapia a pressione negativa, profondo, su torace, mediastino e sterno
84.72↔	Applicazione di dispositivo di fissazione esterna, sistema ad anello	86.88.52↔	Impianto o sostituzione di sistema per terapia a pressione negativa, sull'addome aperto
84.73↔	Applicazione di un dispositivo o sistema misto	86.88.53↔	Impianto o sostituzione di sistema per terapia a pressione negativa, endoretale
86.84.10↔	Correzione di cicatrice o briglia retrattile della cute del capo	86.88.59↔	Impianto o sostituzione di sistema per terapia a pressione negativa, su cute e sottocute o in altra sede

## Procedura E02-2

00.63↔	Inserzione percutanea di stent(s) dell'arteria carotide	39.71.15↔	Impianto endovascolare di lembi nell'aorta addominale, protesi tubolare, aortica, con fenestrazione o diramazione
00.64↔	Inserzione percutanea di stent(s) di altre arterie precerebrali (extracraniche)	39.71.99↔	Impianto endovascolare di protesi nell'aorta addominale, altro
00.65.00↔	Inserzione percutanea di altro(i) stent vascolare(i) intracranico(i), NAS	39.72.00↔	Riparazione o occlusione endovascolare dei vasi della testa e del collo, NAS
00.65.11↔	Inserzione percutanea transluminale di microstent(s) vascolari intracranici	39.72.10↔	Embolizzazione selettiva di vasi intracranici, NAS
00.65.99↔	Inserzione percutanea di altro(i) stent vascolare(i) intracranico(i), altro	39.72.11↔	Embolizzazione selettiva di vasi intracranici con particelle o spirali metalliche
00.67.00↔	Inserzione percutanea di stent vascolare(i) centrale(i), NAS	39.72.12↔	Embolizzazione selettiva di vasi intracranici con liquidi embolizzanti, palloncini o ombrellini
00.67.10↔	Inserzione percutanea di stent vascolare(i) nella vena cava	39.72.13↔	Embolizzazione selettiva di vasi intracranici mediante stent(s) come deviatori di flusso
00.67.20↔	Inserzione percutanea di stent vascolare(i) nella vena porta	39.72.14↔	Embolizzazione selettiva di vasi intracranici con sostanza adesiva
00.67.99↔	Inserzione percutanea di stent vascolare(i) centrale(i), altro	39.72.19↔	Embolizzazione selettiva di vasi intracranici, altro
31.1‡↔	Tracheostomia temporanea	39.72.20↔	Embolizzazione selettiva di vasi extracranici del capo e del collo, NAS
31.21‡↔	Tracheostomia mediastinica	39.72.21↔	Embolizzazione selettiva di vasi extracranici del capo e del collo con particelle o spirali metalliche
31.29‡↔	Altra tracheostomia permanente	39.72.22↔	Embolizzazione selettiva di vasi extracranici del capo e del collo con liquidi embolizzanti, palloncini o ombrellini
31.79.10‡↔	Plastica di allargamento di tracheostomia	39.72.24↔	Embolizzazione selettiva di vasi extracranici della testa e del collo con sostanza adesiva
39.50.00↔	Angioplastica o aterectomia di altro(i) vaso(i) non coronarico(i), NAS	39.72.29↔	Embolizzazione selettiva di vasi extracranici del capo e del collo, altro
39.50.10↔	Angioplastica o aterectomia di altro(i) vaso(i) non coronarico(i), con palloncino, NAS	39.72.30↔	Embolizzazione percutanea-transluminale di malformazioni vascolari mediante microcatetere, NAS
39.50.11↔	Angioplastica o aterectomia di altro(i) vaso(i) non coronarico(i), con palloncino semplice	39.72.31↔	Embolizzazione percutanea-transluminale di malformazioni vascolari mediante microcatetere, impiego di un microcatetere
39.50.12↔	Angioplastica o aterectomia di altro(i) vaso(i) non coronarico(i), con palloncino cutting	39.72.32↔	Embolizzazione percutanea-transluminale di malformazioni vascolari mediante microcateteri, impiego di due microcateteri
39.50.13↔	Angioplastica o aterectomia di altro(i) vaso(i) non coronarico(i), con palloncino per crioplastica	39.72.33↔	Embolizzazione percutanea-transluminale di malformazioni vascolari mediante microcateteri, impiego di tre microcateteri
39.50.14↔	Angioplastica o aterectomia di altro(i) vaso(i) non coronarico(i), con palloncino a rilascio di sostanza medicamentosa	39.72.34↔	Embolizzazione percutanea-transluminale di malformazioni vascolari mediante microcateteri, impiego di quattro microcateteri
39.50.19↔	Angioplastica o aterectomia di altro(i) vaso(i) non coronarico(i), con altro palloncino	39.72.35↔	Embolizzazione percutanea-transluminale di malformazioni vascolari mediante microcateteri, impiego di cinque microcateteri
39.50.20↔	Angioplastica con lama o laser di altro(i) vaso(i) non coronarico (i)	39.72.36↔	Embolizzazione percutanea-transluminale di malformazioni vascolari mediante microcateteri, impiego di sei e più microcateteri
39.50.21↔	Angioplastica con trombectomia di altro(i) vaso(i) non coronarico (i)	39.72.99↔	Riparazione o occlusione endovascolare dei vasi della testa e del collo, altro
39.50.99↔	Angioplastica o aterectomia di altro(i) vaso(i) non coronarico(i), altro	39.73.00↔	Impianto endovascolare di protesi nell'aorta toracica, NAS
39.52.99↔	Altra riparazione di aneurismi, altro	39.73.10↔	Impianto endovascolare di protesi nell'aorta toracica, senza fenestrazione o diramazione
39.71.00↔	Impianto endovascolare di protesi nell'aorta addominale, NAS	39.73.11↔	Impianto endovascolare di protesi nell'aorta toracica, con fenestrazione o diramazione
39.71.10↔	Impianto endovascolare di protesi nell'aorta addominale, aorto-iliaca, senza fenestrazione o diramazione	39.73.20↔	Impianto endovascolare di protesi nell'aorta toracoaddominale, NAS
39.71.11↔	Impianto endovascolare di protesi nell'aorta addominale, aorto-iliaca, con fenestrazione o diramazione	39.73.99↔	Impianto endovascolare di protesi nell'aorta toracica, altro
39.71.12↔	Impianto endovascolare di protesi nell'aorta addominale, protesi della biforcazione, aorto-bi-iliaca, senza fenestrazione o diramazione		
39.71.13↔	Impianto endovascolare di protesi nell'aorta addominale, protesi della biforcazione, aorto-bi-iliaca, con fenestrazione o diramazione		
39.71.14↔	Impianto endovascolare di lembi nell'aorta addominale, protesi tubolare, aortica, senza fenestrazione o diramazione		

39.75.01↔	Intervento vascolare percutaneo transluminale, altri vasi, rimozione di corpo estraneo con catetere di recupero, a cestello, ecc.	39.79.57↔	Embolizzazione selettiva con filtri di vasi dell'arto inferiore
39.75.10↔	Intervento vascolare percutaneo transluminale, altri vasi, sistema di cateteri per ricanalizzazione su occlusione totale	39.79.58↔	Embolizzazione selettiva con filtri di vasi spinali
39.75.11↔	Intervento vascolare percutaneo transluminale, altri vasi, trombectomia rotazionale	39.79.59↔	Embolizzazione selettiva con filtri di altri vasi, altro
39.75.12↔	Intervento vascolare percutaneo transluminale, altri vasi, angioplastica con laser	39.79.60↔	Embolizzazione selettiva con particelle di altri vasi, NAS
39.75.13↔	Intervento vascolare percutaneo transluminale, altri vasi, sistema antiemboli (vasi periferici o viscerali)	39.79.61↔	Embolizzazione selettiva con particelle di vasi dell'arto superiore
39.75.14↔	Intervento vascolare percutaneo transluminale, altri vasi, aterectomia	39.79.62↔	Embolizzazione selettiva con particelle dell'aorta
39.75.15↔	Intervento vascolare percutaneo transluminale, altri vasi, trombolisi selettiva	39.79.64↔	Embolizzazione selettiva con particelle di vasi toracici
39.75.16↔	Intervento vascolare percutaneo transluminale, altri vasi, trombolisi selettiva, assistita ecograficamente	39.79.65↔	Embolizzazione selettiva con particelle di vasi viscerali
39.76.50↔	Trombolisi selettiva percutanea di vaso(i) extracranico(i) della testa e del collo	39.79.66↔	Embolizzazione selettiva con particelle di vasi addominali
39.76.70↔	Rimozione percutanea di corpo estraneo endovascolare da vaso (i) extracranico(i) della testa e del collo	39.79.67↔	Embolizzazione selettiva con particelle di vasi dell'arto inferiore
39.77.50↔	Trombolisi percutanea selettiva di vaso(i) intracranico(i)	39.79.68↔	Embolizzazione selettiva con particelle di vasi spinali
39.77.70↔	Rimozione percutanea di corpo estraneo endovascolare da vaso (i) intracranico(i)	39.79.69↔	Embolizzazione selettiva con particelle di altri vasi, altro
39.79.11↔	Impianto endovascolare di protesi in vasi viscerali	39.79.70↔	Occlusione mediante cateterismo con laser di arterie, altri vasi, NAS
39.79.12↔	Impianto endovascolare di protesi in vasi pelvici	39.79.71↔	Occlusione mediante cateterismo con laser, di arterie dell'arto superiore
39.79.13↔	Impianto endovascolare di protesi in vasi addominali	39.79.72↔	Occlusione mediante cateterismo con laser, dell'aorta
39.79.19↔	Impianto endovascolare di protesi in altri vasi, altro	39.79.74↔	Occlusione mediante cateterismo con laser, di vasi toracici
39.79.20↔	Embolizzazione o occlusione mediante spirali di altri vasi, NAS	39.79.75↔	Occlusione mediante cateterismo con laser, di vasi dell'arto inferiore
39.79.21↔	Embolizzazione o occlusione mediante spirali dell'arto superiore	39.79.76↔	Occlusione mediante cateterismo con laser, di vasi viscerali
39.79.22↔	Embolizzazione o occlusione mediante spirali dell'aorta	39.79.77↔	Occlusione mediante cateterismo con laser, di vasi addominali
39.79.24↔	Embolizzazione o occlusione mediante spirali di vasi toracici	39.79.79↔	Occlusione mediante cateterismo con laser di arterie, altri vasi, altro
39.79.25↔	Embolizzazione o occlusione mediante spirali di vasi viscerali	39.79.80↔	Occlusione mediante cateterismo con radiofrequenza di arterie, altri vasi, NAS
39.79.26↔	Embolizzazione o occlusione mediante spirali di vasi addominali	39.79.81↔	Occlusione mediante cateterismo con radiofrequenza, di arterie dell'arto superiore
39.79.27↔	Embolizzazione o occlusione mediante spirali dell'arto inferiore	39.79.82↔	Occlusione mediante cateterismo con radiofrequenza dell'aorta
39.79.28↔	Embolizzazione o occlusione mediante spirali di vasi spinali	39.79.84↔	Occlusione mediante cateterismo con radiofrequenza di vasi toracici
39.79.29↔	Embolizzazione o occlusione mediante spirali di altri vasi, altro	39.79.85↔	Occlusione mediante cateterismo con radiofrequenza di vasi dell'arto inferiore
39.79.30↔	Embolizzazione selettiva con liquidi embolizzanti di altri vasi, NAS	39.79.86↔	Occlusione mediante cateterismo con radiofrequenza di vasi viscerali
39.79.31↔	Embolizzazione selettiva con liquidi embolizzanti di vasi dell'arto superiore	39.79.87↔	Occlusione mediante cateterismo con radiofrequenza di vasi addominali
39.79.32↔	Embolizzazione selettiva con liquidi embolizzanti dell'aorta	39.79.89↔	Occlusione mediante cateterismo con radiofrequenza di altri vasi, altro
39.79.34↔	Embolizzazione selettiva con liquidi embolizzanti di vasi toracici	39.90.00↔	Inserzione di stent(s) di vasi periferici senza liberazione di sostanza medicamentosa, NAS
39.79.35↔	Embolizzazione selettiva con liquidi embolizzanti di vasi viscerali	39.90.10↔	Inserzione di stent(s) vascolari in vasi non cardiaci, bare stents
39.79.36↔	Embolizzazione selettiva con liquidi embolizzanti di vasi addominali	39.90.11↔	Inserzione di stent(s) vascolari in vasi non cardiaci, stents bioassorbibili
39.79.37↔	Embolizzazione selettiva con liquidi embolizzanti di vasi dell'arto inferiore	39.90.12↔	Inserzione di stent(s) vascolari in vasi non cardiaci, stents di grande diametro NAS
39.79.38↔	Embolizzazione selettiva con liquidi embolizzanti di vasi spinali	39.90.13↔	Inserzione di stent(s) vascolari in vasi non cardiaci, stents di grande diametro non ricoperti
39.79.39↔	Embolizzazione selettiva con liquidi embolizzanti di altri vasi, altro	39.90.14↔	Inserzione di stent(s) vascolari in vasi non cardiaci, stents di grande diametro ricoperti
39.79.40↔	Embolizzazione selettiva con palloncini staccabili di altri vasi, NAS	39.90.15↔	Inserzione di stent(s) vascolari in vasi non cardiaci, stents ricoperti (stentgraft) in vasi non aneurismatici
39.79.41↔	Embolizzazione selettiva con palloncini staccabili di vasi dell'arto superiore	39.90.16↔	Inserzione di stent(s) vascolari in vasi non cardiaci, stent ricoperti (stentgraft) con superficie bioattiva
39.79.42↔	Embolizzazione selettiva con palloncini staccabili dell'aorta	39.90.17↔	Inserzione di stent(s) di vasi periferici, stent multistrato
39.79.44↔	Embolizzazione selettiva con palloncini staccabili di vasi toracici	39.90.19↔	Inserzione di stent(s) vascolari in vasi non cardiaci, altri stents
39.79.45↔	Embolizzazione selettiva con palloncini staccabili di vasi viscerali	39.90.30↔	Inserzione di stent(s) extralunghi (> 10 cm) in vasi non cardiaci, NAS
39.79.46↔	Embolizzazione selettiva con palloncini staccabili di vasi addominali	39.90.31↔	Inserzione di bare stent(s) extralunghi (> 10 cm) in vasi non cardiaci
39.79.47↔	Embolizzazione selettiva con palloncini staccabili di vasi spinali	39.90.32↔	Inserzione di stent(s) ricoperti extralunghi (> 10 cm) in vasi non cardiaci
39.79.48↔	Embolizzazione selettiva con palloncini staccabili di vasi dell'arto inferiore	39.90.39↔	Inserzione di stent(s) extralunghi (> 10 cm) in vasi non cardiaci, altro
39.79.49↔	Embolizzazione selettiva con palloncini staccabili di altri vasi, altro	39.90.99↔	Inserzione di stent(s) di vasi periferici senza liberazione di sostanza medicamentosa, altro
39.79.50↔	Embolizzazione selettiva con filtri di altri vasi, NAS	44.44↔	Embolizzazione mediante catetere per sanguinamento gastrico o duodenale
39.79.51↔	Embolizzazione selettiva con filtri di vasi dell'arto superiore	86.22.20‡↔	Ampio sbrigliamento asportativo di ferita, infezione o ustione con inserzione di sistema di somministrazione farmacologica nel capo (eccetto labbra)
39.79.52↔	Embolizzazione selettiva con filtri dell'aorta		
39.79.54↔	Embolizzazione selettiva con filtri di vasi toracici		
39.79.55↔	Embolizzazione selettiva con filtri di vasi viscerali		
39.79.56↔	Embolizzazione selettiva con filtri di vasi addominali		

- 86.22.27†↔ Ampio sbrigliamento asportativo di ferita, infezione o ustione con inserzione di sistema di somministrazione farmacologica nella regione inguinale e genitale
- 86.22.28†↔ Ampio sbrigliamento asportativo di ferita, infezione o ustione con inserzione di sistema di somministrazione farmacologica nell'estremità inferiore

### Procedura E02-3

- 00.63↔ Inserzione percutanea di stent(s) dell'arteria carotide
- 00.64↔ Inserzione percutanea di stent(s) di altre arterie precerebrali (extracraniche)
- 00.65.00↔ Inserzione percutanea di altro(i) stent vascolare(i) intracranico(i), NAS
- 00.65.11↔ Inserzione percutanea transluminale di microstent(s) vascolari intracranici
- 00.65.99↔ Inserzione percutanea di altro(i) stent vascolare(i) intracranico(i), altro
- 00.67.00↔ Inserzione percutanea di stent vascolare(i) centrale(i), NAS
- 00.67.10↔ Inserzione percutanea di stent vascolare(i) nella vena cava
- 00.67.20↔ Inserzione percutanea di stent vascolare(i) nella vena porta
- 00.67.99↔ Inserzione percutanea di stent vascolare(i) centrale(i), altro
- 28.2x.00↔ Tonsillectomia senza adenoidectomia, NAS
- 28.2x.10↔ Resezione parziale di tonsilla [tonsillotomia] senza adenoidectomia
- 28.2x.11↔ Tonsillectomia totale senza adenoidectomia
- 28.2x.12↔ Tonsillectomia per ascesso
- 28.2x.99↔ Tonsillectomia senza adenoidectomia, altro
- 28.4↔ Asportazione di residuo tonsillare
- 30.21↔ Epiglottidectomia
- 30.22.00↔ Cordectomia, NAS
- 30.22.10↔ Cordectomia, endolaringea
- 30.22.11↔ Cordectomia, mediante tirotomia
- 30.22.99↔ Cordectomia, altro
- 30.29.00↔ Altra laringectomia parziale, NAS
- 30.29.10↔ Cricoidoepiglottopessia (CHEP)
- 30.29.11↔ Cricoidiopessia (CHP)
- 30.29.20↔ Asportazione parziale faringolaringea
- 30.29.21↔ Laringectomia parziale frontale (Huet)
- 30.29.22↔ Laringectomia parziale frontolaterale (Leroux-Robert)
- 30.29.30↔ Aritenoidectomia
- 30.29.99↔ Altra laringectomia parziale, altro
- 30.4x.00↔ Laringectomia radicale, NAS
- 30.4x.10↔ Laringectomia radicale, con faringectomia, senza ricostruzione
- 30.4x.11↔ Laringectomia radicale, con faringectomia, ricostruzione con mucosa locale
- 30.4x.12↔ Laringectomia radicale, con faringectomia, ricostruzione con innesto non vascolarizzato
- 30.4x.13↔ Laringectomia radicale, con faringectomia, ricostruzione con lembo regionale peduncolato
- 30.4x.14↔ Laringectomia radicale, con faringectomia, ricostruzione con lembo peduncolato
- 30.4x.15↔ Laringectomia radicale, con faringectomia, ricostruzione con innesto libero con anastomosi microvascolare
- 30.4x.16↔ Laringectomia radicale, con faringectomia, ricostruzione con innesto intestinale libero
- 30.4x.17↔ Laringectomia radicale, con faringectomia, ricostruzione con pull-up gastrico
- 30.4x.19↔ Laringectomia radicale, con faringectomia, altra ricostruzione
- 30.4x.20↔ Laringectomia radicale, con faringectomia e tiroidectomia, senza ricostruzione
- 30.4x.21↔ Laringectomia radicale, con faringectomia e tiroidectomia, ricostruzione con mucosa locale
- 30.4x.22↔ Laringectomia radicale, con faringectomia e tiroidectomia, ricostruzione con innesto non vascolarizzato
- 30.4x.23↔ Laringectomia radicale, con faringectomia e tiroidectomia, ricostruzione con lembo regionale peduncolato
- 30.4x.24↔ Laringectomia radicale, con faringectomia e tiroidectomia, ricostruzione con lembo peduncolato
- 30.4x.25↔ Laringectomia radicale, con faringectomia e tiroidectomia, ricostruzione con innesto libero con anastomosi microvascolare
- 86.22.29†↔ Ampio sbrigliamento asportativo di ferita, infezione o ustione con inserzione di sistema di somministrazione farmacologica in altra localizzazione
- 30.4x.26↔ Laringectomia radicale, con faringectomia e tiroidectomia, ricostruzione con innesto intestinale libero
- 30.4x.27↔ Laringectomia radicale, con faringectomia e tiroidectomia, ricostruzione con pull-up gastrico
- 30.4x.29↔ Laringectomia radicale, con faringectomia e tiroidectomia, altra ricostruzione
- 30.4x.99↔ Laringectomia radicale, altro
- 33.91.20†↔ Dilatazione bronchiale, per via endoscopica, con inserzione o sostituzione di stent/stentgraft, NAS
- 33.91.21†↔ Dilatazione bronchiale, per via endoscopica, con inserzione o sostituzione di stent/stentgraft di materiale plastico
- 33.91.22†↔ Dilatazione bronchiale, per via endoscopica, con inserzione o sostituzione di stent/stentgraft di metallo
- 33.91.23†↔ Dilatazione bronchiale, per via endoscopica, con inserzione o sostituzione di stent/stentgraft ibrido/dinamico
- 33.91.29†↔ Dilatazione bronchiale, per via endoscopica, con inserzione o sostituzione di stent/stentgraft, altro
- 34.1↔ Incisione del mediastino
- 34.6x.11↔ Pleurodesi, chirurgica a cielo aperto, senza decorticazione
- 34.6x.12↔ Pleurodesi, chirurgica a cielo aperto, con decorticazione
- 34.6x.13↔ Pleurodesi, chirurgica a cielo aperto, con talcaggio
- 34.6x.19↔ Pleurodesi, chirurgica a cielo aperto, altro
- 38.7x.10↔ Interruzione della vena cava, chirurgica a cielo aperto, NAS
- 38.7x.11↔ Inserzione di filtro antiemboli nella vena cava, chirurgica a cielo aperto
- 38.7x.12↔ Rimozione di filtro antiemboli dalla vena cava, chirurgica a cielo aperto
- 38.7x.13↔ Legatura o plicatura della vena cava, chirurgica a cielo aperto
- 38.7x.19↔ Interruzione della vena cava, chirurgica a cielo aperto, altro
- 39.50.00↔ Angioplastica o aterectomia di altro(i) vaso(i) non coronarico(i), NAS
- 39.50.10↔ Angioplastica o aterectomia di altro(i) vaso(i) non coronarico(i), con palloncino, NAS
- 39.50.11↔ Angioplastica o aterectomia di altro(i) vaso(i) non coronarico(i), con palloncino semplice
- 39.50.12↔ Angioplastica o aterectomia di altro(i) vaso(i) non coronarico(i), con palloncino cutting
- 39.50.13↔ Angioplastica o aterectomia di altro(i) vaso(i) non coronarico(i), con palloncino per crioplastica
- 39.50.14↔ Angioplastica o aterectomia di altro(i) vaso(i) non coronarico(i), con palloncino a rilascio di sostanza medicamentosa
- 39.50.19↔ Angioplastica o aterectomia di altro(i) vaso(i) non coronarico(i), con altro palloncino
- 39.50.20↔ Angioplastica con lama o laser di altro(i) vaso(i) non coronarico(i)
- 39.50.21↔ Angioplastica con trombectomia di altro(i) vaso(i) non coronarico(i)
- 39.50.99↔ Angioplastica o aterectomia di altro(i) vaso(i) non coronarico(i), altro
- 39.52.99↔ Altra riparazione di aneurismi, altro
- 39.71.00↔ Impianto endovascolare di protesi nell'aorta addominale, NAS
- 39.71.10↔ Impianto endovascolare di protesi nell'aorta addominale, aorto-iliaca, senza fenestrazione o diramazione
- 39.71.11↔ Impianto endovascolare di protesi nell'aorta addominale, aorto-iliaca, con fenestrazione o diramazione
- 39.71.12↔ Impianto endovascolare di protesi nell'aorta addominale, protesi della biforcazione, aorto-bi-iliaca, senza fenestrazione o diramazione
- 39.71.13↔ Impianto endovascolare di protesi nell'aorta addominale, protesi della biforcazione, aorto-bi-iliaca, con fenestrazione o diramazione
- 39.71.14↔ Impianto endovascolare di lembi nell'aorta addominale, protesi tubolare, aortica, senza fenestrazione o diramazione

39.71.15↔	Impianto endovascolare di lembi nell'aorta addominale, protesi tubolare, aortica, con fenestrazione o diramazione	39.77.50↔	Trombolisi percutanea selettiva di vaso(i) intracranico(i)
39.71.99↔	Impianto endovascolare di protesi nell'aorta addominale, altro	39.77.70↔	Rimozione percutanea di corpo estraneo endovascolare da vaso (i) intracranico(i)
39.72.00↔	Riparazione o occlusione endovascolare dei vasi della testa e del collo, NAS	39.79.11↔	Impianto endovascolare di protesi in vasi viscerali
39.72.10↔	Embolizzazione selettiva di vasi intracranici, NAS	39.79.12↔	Impianto endovascolare di protesi in vasi pelvici
39.72.11↔	Embolizzazione selettiva di vasi intracranici con particelle o spirali metalliche	39.79.13↔	Impianto endovascolare di protesi in vasi addominali
39.72.12↔	Embolizzazione selettiva di vasi intracranici con liquidi embolizzanti, palloncini o ombrellini	39.79.19↔	Impianto endovascolare di protesi in altri vasi, altro
39.72.13↔	Embolizzazione selettiva di vasi intracranici mediante stent(s) come deviatori di flusso	39.79.20↔	Embolizzazione o occlusione mediante spirali di altri vasi, NAS
39.72.14↔	Embolizzazione selettiva di vasi intracranici con sostanza adesiva	39.79.21↔	Embolizzazione o occlusione mediante spirali dell'arto superiore
39.72.19↔	Embolizzazione selettiva di vasi intracranici, altro	39.79.22↔	Embolizzazione o occlusione mediante spirali dell'aorta
39.72.20↔	Embolizzazione selettiva di vasi extracranici del capo e del collo, NAS	39.79.24↔	Embolizzazione o occlusione mediante spirali di vasi toracici
39.72.21↔	Embolizzazione selettiva di vasi extracranici del capo e del collo con particelle o spirali metalliche	39.79.25↔	Embolizzazione o occlusione mediante spirali di vasi viscerali
39.72.22↔	Embolizzazione selettiva di vasi extracranici del capo e del collo con liquidi embolizzanti, palloncini o ombrellini	39.79.26↔	Embolizzazione o occlusione mediante spirali di vasi addominali
39.72.24↔	Embolizzazione selettiva di vasi extracranici della testa e del collo con sostanza adesiva	39.79.27↔	Embolizzazione o occlusione mediante spirali dell'arto inferiore
39.72.29↔	Embolizzazione selettiva di vasi extracranici del capo e del collo, altro	39.79.28↔	Embolizzazione o occlusione mediante spirali di vasi spinali
39.72.30↔	Embolizzazione percutanea-transluminale di malformazioni vascolari mediante microcatetere, NAS	39.79.29↔	Embolizzazione o occlusione mediante spirali di altri vasi, altro
39.72.31↔	Embolizzazione percutanea-transluminale di malformazioni vascolari mediante microcatetere, impiego di un microcatetere	39.79.30↔	Embolizzazione selettiva con liquidi embolizzanti di altri vasi, NAS
39.72.32↔	Embolizzazione percutanea-transluminale di malformazioni vascolari mediante microcateteri, impiego di due microcateteri	39.79.31↔	Embolizzazione selettiva con liquidi embolizzanti di vasi dell'arto superiore
39.72.33↔	Embolizzazione percutanea-transluminale di malformazioni vascolari mediante microcateteri, impiego di tre microcateteri	39.79.32↔	Embolizzazione selettiva con liquidi embolizzanti dell'aorta
39.72.34↔	Embolizzazione percutanea-transluminale di malformazioni vascolari mediante microcateteri, impiego di quattro microcateteri	39.79.34↔	Embolizzazione selettiva con liquidi embolizzanti di vasi toracici
39.72.35↔	Embolizzazione percutanea-transluminale di malformazioni vascolari mediante microcateteri, impiego di cinque microcateteri	39.79.35↔	Embolizzazione selettiva con liquidi embolizzanti di vasi viscerali
39.72.36↔	Embolizzazione percutanea-transluminale di malformazioni vascolari mediante microcateteri, impiego di sei e più microcateteri	39.79.36↔	Embolizzazione selettiva con liquidi embolizzanti di vasi addominali
39.72.99↔	Riparazione o occlusione endovascolare dei vasi della testa e del collo, altro	39.79.37↔	Embolizzazione selettiva con liquidi embolizzanti di vasi dell'arto inferiore
39.73.00↔	Impianto endovascolare di protesi nell'aorta toracica, NAS	39.79.38↔	Embolizzazione selettiva con liquidi embolizzanti di vasi spinali
39.73.10↔	Impianto endovascolare di protesi nell'aorta toracica, senza fenestrazione o diramazione	39.79.39↔	Embolizzazione selettiva con liquidi embolizzanti di altri vasi, altro
39.73.11↔	Impianto endovascolare di protesi nell'aorta toracica, con fenestrazione o diramazione	39.79.40↔	Embolizzazione selettiva con palloncini staccabili di altri vasi, NAS
39.73.20↔	Impianto endovascolare di protesi nell'aorta toracoaddominale, NAS	39.79.41↔	Embolizzazione selettiva con palloncini staccabili di vasi dell'arto superiore
39.73.99↔	Impianto endovascolare di protesi nell'aorta toracica, altro	39.79.42↔	Embolizzazione selettiva con palloncini staccabili dell'aorta
39.75.01↔	Intervento vascolare percutaneo transluminale, altri vasi, rimozione di corpo estraneo con catetere di recupero, a cestello, ecc.	39.79.44↔	Embolizzazione selettiva con palloncini staccabili di vasi toracici
39.75.10↔	Intervento vascolare percutaneo transluminale, altri vasi, sistema di cateteri per ricanalizzazione su occlusione totale	39.79.45↔	Embolizzazione selettiva con palloncini staccabili di vasi viscerali
39.75.11↔	Intervento vascolare percutaneo transluminale, altri vasi, trombectomia rotazionale	39.79.46↔	Embolizzazione selettiva con palloncini staccabili di vasi addominali
39.75.12↔	Intervento vascolare percutaneo transluminale, altri vasi, angioplastica con laser	39.79.47↔	Embolizzazione selettiva con palloncini staccabili di vasi spinali
39.75.13↔	Intervento vascolare percutaneo transluminale, altri vasi, sistema antiemboli (vasi periferici o viscerali)	39.79.48↔	Embolizzazione selettiva con palloncini staccabili di vasi dell'arto inferiore
39.75.14↔	Intervento vascolare percutaneo transluminale, altri vasi, aterectomia	39.79.49↔	Embolizzazione selettiva con palloncini staccabili di altri vasi, altro
39.75.15↔	Intervento vascolare percutaneo transluminale, altri vasi, trombolisi selettiva	39.79.50↔	Embolizzazione selettiva con filtri di altri vasi, NAS
39.75.16↔	Intervento vascolare percutaneo transluminale, altri vasi, trombolisi selettiva, assistita ecograficamente	39.79.51↔	Embolizzazione selettiva con filtri di vasi dell'arto superiore
39.76.50↔	Trombolisi selettiva percutanea di vaso(i) extracranico(i) della testa e del collo	39.79.52↔	Embolizzazione selettiva con filtri dell'aorta
39.76.70↔	Rimozione percutanea di corpo estraneo endovascolare da vaso (i) extracranico(i) della testa e del collo	39.79.54↔	Embolizzazione selettiva con filtri di vasi toracici
		39.79.55↔	Embolizzazione selettiva con filtri di vasi viscerali
		39.79.56↔	Embolizzazione selettiva con filtri di vasi addominali
		39.79.57↔	Embolizzazione selettiva con filtri di vasi dell'arto inferiore
		39.79.58↔	Embolizzazione selettiva con filtri di vasi spinali
		39.79.59↔	Embolizzazione selettiva con filtri di altri vasi, altro
		39.79.60↔	Embolizzazione selettiva con particelle di altri vasi, NAS
		39.79.61↔	Embolizzazione selettiva con particelle di vasi dell'arto superiore
		39.79.62↔	Embolizzazione selettiva con particelle dell'aorta
		39.79.64↔	Embolizzazione selettiva con particelle di vasi toracici
		39.79.65↔	Embolizzazione selettiva con particelle di vasi viscerali
		39.79.66↔	Embolizzazione selettiva con particelle di vasi addominali
		39.79.67↔	Embolizzazione selettiva con particelle di vasi dell'arto inferiore
		39.79.68↔	Embolizzazione selettiva con particelle di vasi spinali
		39.79.69↔	Embolizzazione selettiva con particelle di altri vasi, altro
		39.79.70↔	Occlusione mediante cateterismo con laser di arterie, altri vasi, NAS
		39.79.71↔	Occlusione mediante cateterismo con laser, di arterie dell'arto superiore
		39.79.72↔	Occlusione mediante cateterismo con laser, dell'aorta
		39.79.74↔	Occlusione mediante cateterismo con laser, di vasi toracici
		39.79.75↔	Occlusione mediante cateterismo con laser, di vasi dell'arto inferiore

39.79.76↔	Occlusione mediante cateterismo con laser, di vasi viscerali	40.41.13↔	Dissezione selettiva (funzionale) del collo, posterolaterale (regione II-V)
39.79.77↔	Occlusione mediante cateterismo con laser, di vasi addominali	40.41.14↔	Dissezione selettiva (funzionale) del collo, centrale (regione VI)
39.79.79↔	Occlusione mediante cateterismo con laser di arterie, altri vasi, altro	40.41.20↔	Dissezione radicale del collo (incl. modificata)
39.79.80↔	Occlusione mediante cateterismo con radiofrequenza di arterie, altri vasi, NAS	40.41.21↔	Dissezione allargata del collo
39.79.81↔	Occlusione mediante cateterismo con radiofrequenza, di arterie dell'arto superiore	40.41.99↔	Dissezione radicale del collo, altro
39.79.82↔	Occlusione mediante cateterismo con radiofrequenza dell'aorta	44.44↔	Embolizzazione mediante catetere per sanguinamento gastrico o duodenale
39.79.84↔	Occlusione mediante cateterismo con radiofrequenza di vasi toracici	77.40.20↔	Biopsia dell'osso, sede non specificata, Biopsia a cielo aperto
39.79.85↔	Occlusione mediante cateterismo con radiofrequenza di vasi dell'arto inferiore	77.40.99↔	Biopsia dell'osso, sede non specificata, altro
39.79.86↔	Occlusione mediante cateterismo con radiofrequenza di vasi viscerali	77.41.00↔	Biopsia della scapola, della clavicola, delle coste e dello sterno, NAS
39.79.87↔	Occlusione mediante cateterismo con radiofrequenza di vasi addominali	77.41.20↔	Biopsia della scapola, della clavicola, delle coste e dello sterno, Biopsia a cielo aperto
39.79.89↔	Occlusione mediante cateterismo con radiofrequenza di altri vasi, altro	77.41.99↔	Biopsia della scapola, della clavicola, delle coste e dello sterno, altro
39.90.00↔	Inserzione di stent(s) di vasi periferici senza liberazione di sostanza medicamentosa, NAS	77.42.00↔	Biopsia dell'omero, NAS
39.90.10↔	Inserzione di stent(s) vascolari in vasi non cardiaci, bare stents	77.42.20↔	Biopsia dell'omero, Biopsia a cielo aperto
39.90.11↔	Inserzione di stent(s) vascolari in vasi non cardiaci, stents bioassorbibili	77.42.99↔	Biopsia dell'omero, altro
39.90.12↔	Inserzione di stent(s) vascolari in vasi non cardiaci, stents di grande diametro NAS	77.43.00↔	Biopsia del radio e dell'ulna, NAS
39.90.13↔	Inserzione di stent(s) vascolari in vasi non cardiaci, stents di grande diametro non ricoperti	77.43.20↔	Biopsia del radio e dell'ulna, Biopsia a cielo aperto
39.90.14↔	Inserzione di stent(s) vascolari in vasi non cardiaci, stents di grande diametro ricoperti	77.43.99↔	Biopsia del radio e dell'ulna, altro
39.90.15↔	Inserzione di stent(s) vascolari in vasi non cardiaci, stents ricoperti (stentgraft) in vasi non aneurismatici	77.44.00↔	Biopsia del carpo e del metacarpo, NAS
39.90.16↔	Inserzione di stent(s) vascolari in vasi non cardiaci, stent ricoperti (stentgraft) con superficie bioattiva	77.44.20↔	Biopsia del carpo e del metacarpo, Biopsia a cielo aperto
39.90.17↔	Inserzione di stent(s) di vasi periferici, stent multistrato	77.44.99↔	Biopsia del carpo e del metacarpo, altro
39.90.19↔	Inserzione di stent(s) vascolari in vasi non cardiaci, altri stents	77.45.00↔	Biopsia del femore, NAS
39.90.30↔	Inserzione di stent(s) extralunghi (> 10 cm) in vasi non cardiaci, NAS	77.45.20↔	Biopsia del femore, Biopsia a cielo aperto
39.90.31↔	Inserzione di bare stent(s) extralunghi (> 10 cm) in vasi non cardiaci	77.45.99↔	Biopsia del femore, altro
39.90.32↔	Inserzione di stent(s) ricoperti extralunghi (> 10 cm) in vasi non cardiaci	77.46.00↔	Biopsia della rotula, NAS
39.90.39↔	Inserzione di stent(s) extralunghi (> 10 cm) in vasi non cardiaci, altro	77.46.20↔	Biopsia della rotula, Biopsia a cielo aperto
39.90.99↔	Inserzione di stent(s) di vasi periferici senza liberazione di sostanza medicamentosa, altro	77.46.99↔	Biopsia della rotula, altro
40.40↔	Dissezione del collo, NAS	77.47.00↔	Biopsia della tibia e fibula, NAS
40.41.00↔	Dissezione radicale del collo, NAS	77.47.20↔	Biopsia della tibia e fibula, Biopsia a cielo aperto
40.41.10↔	Dissezione selettiva (funzionale) del collo, sopraomoioidea (regione I-III)	77.47.99↔	Biopsia della tibia e fibula, altro
40.41.11↔	Dissezione selettiva (funzionale) del collo, laterale (regione II-IV)	77.48.00↔	Biopsia del tarso e metatarso, NAS
40.41.12↔	Dissezione selettiva (funzionale) del collo, anterolaterale (regione I-IV)	77.48.20↔	Biopsia del tarso e metatarso, Biopsia a cielo aperto
		77.48.99↔	Biopsia del tarso e metatarso, altro
		77.49.00↔	Biopsia di altre ossa specificate, escluse quelle facciali, NAS
		77.49.21↔	Biopsia di altre ossa specificate, escluse quelle facciali, Biopsia della colonna vertebrale, Biopsia a cielo aperto
		77.49.41↔	Biopsia di altre ossa specificate, escluse quelle facciali, Biopsia di falangi dei piedi, Biopsia a cielo aperto
		77.49.91↔	Biopsia di altre ossa specificate, escluse quelle facciali, Biopsia a cielo aperto
		77.49.99↔	Biopsia di altre ossa specificate, escluse quelle facciali, altro
		78.90↔	Inserzione di stimolatore di crescita ossea, sede non specificata
		78.91↔	Inserzione di stimolatore di crescita ossea su clavicola, coste e sterno
		78.97↔	Inserzione di stimolatore di crescita ossea sulla tibia e fibula
		78.99↔	Inserzione di stimolatore di crescita ossea su altre ossa specificate, escluse quelle facciali

**ADRG E03****Brachiterapia o terapia con radionuclidi aperti per malattie e disturbi dell'apparato respiratorio, più di un giorno di degenza**

Procedura nella tabella E03-1 e durata del soggiorno &gt; 1 giorno

**DRG E03Z****Brachiterapia o terapia con radionuclidi aperti per malattie e disturbi dell'apparato respiratorio, più di un giorno di degenza****Procedura E03-1**

92.20↔	Infusione d'isotopo radioattivo liquido	92.27.11↔	Impianto o inserzione di elementi radioattivi (brachiterapia con radionuclidi chiusi), in sede intrauterina
92.27.00↔	Impianto o inserzione di elementi radioattivi (brachiterapia con radionuclidi chiusi), superficie corporea, altra o NAS sede di applicazione	92.27.12↔	Impianto o inserzione di elementi radioattivi (brachiterapia con radionuclidi chiusi), in sede intravaginale
92.27.10↔	Impianto o inserzione di elementi radioattivi (brachiterapia con radionuclidi chiusi), organi sessuali femminili, NAS		



92.27.13↔	Impianto o inserzione di elementi radioattivi (brachiterapia con radionuclidi chiusi), in sede combinata intrauterina e intravaginale	92.29.13↔	Brachiterapia interstiziale con impianto di emettitori rimovibili monoplanari, alto rateo di dose
92.27.21↔	Impianto o inserzione di elementi radioattivi (brachiterapia con radionuclidi chiusi), superficie corporea	92.29.19↔	Brachiterapia interstiziale con impianto di emettitori rimovibili monoplanari, altro
92.27.22↔	Impianto o inserzione di elementi radioattivi (brachiterapia con radionuclidi chiusi), in sede intracavitaria	92.29.21↔	Brachiterapia interstiziale con impianto volumetrico di emettitori rimovibili multiplanari, basso rateo di dose
92.27.23↔	Impianto o inserzione di elementi radioattivi (brachiterapia con radionuclidi chiusi), in sede endoluminale	92.29.22↔	Brachiterapia interstiziale con impianto volumetrico di emettitori rimovibili multiplanari, rateo di dose pulsata (pulsed dose rate)
92.27.30↔	Impianto o inserzione di elementi radioattivi (brachiterapia con radionuclidi chiusi), vasi NAS	92.29.23↔	Brachiterapia interstiziale con impianto volumetrico di emettitori rimovibili multiplanari, alto rateo di dose
92.27.31↔	Impianto o inserzione di elementi radioattivi (brachiterapia con radionuclidi chiusi), arterie coronarie	92.29.24↔	Brachiterapia con impianto di emettitori rimovibili multiplanari, alto rateo di dose, intraoperatoria
92.27.39↔	Impianto o inserzione di elementi radioattivi (brachiterapia con radionuclidi chiusi), altri vasi	92.29.29↔	Brachiterapia interstiziale con impianto volumetrico di emettitori rimovibili multiplanari, altro
92.27.40↔	Impianto o inserzione di elementi radioattivi (brachiterapia con radionuclidi chiusi), intraoperatoria	92.29.31↔	Brachiterapia interstiziale con impianto di emettitori permanenti, fino a 10 sorgenti
92.27.70↔	Moulage radioattivi, NAS	92.29.32↔	Brachiterapia interstiziale con impianto di emettitori permanenti, da 11 a 15 sorgenti
92.27.71↔	Moulage radioattivi: costruzione e applicazione di moulage radioattivi superficiali	92.29.33↔	Brachiterapia interstiziale con impianto di emettitori permanenti, da 16 a 20 sorgenti
92.27.72↔	Moulage radioattivi: costruzione e applicazione di applicatori non impiegati sulla superficie corporea	92.29.34↔	Brachiterapia interstiziale con impianto di emettitori permanenti, da 21 a 25 sorgenti
92.27.73↔	Moulage radioattivi: costruzione e applicazione di applicatori oculari	92.29.35↔	Brachiterapia interstiziale con impianto di emettitori permanenti, da 26 a 30 sorgenti
92.27.79↔	Moulage radioattivi, altro	92.29.36↔	Brachiterapia interstiziale con impianto di emettitori permanenti, da 31 a 35 sorgenti
92.28.00↔	Iniezione, instillazione o somministrazione per via orale di radioisotopi, NAS	92.29.37↔	Brachiterapia interstiziale con impianto di emettitori permanenti, da 36 a 40 sorgenti
92.28.01↔	Instillazione di radionuclidi aperti in articolazioni	92.29.38↔	Brachiterapia interstiziale con impianto di emettitori permanenti, da 41 a 45 sorgenti
92.28.02↔	Radioiodioterapia fino a 1,2 GBq I-131, senza somministrazione di tireotropina ricombinante (rh-TSH)	92.29.39↔	Brachiterapia interstiziale con impianto di emettitori permanenti, da 46 a 50 sorgenti
92.28.03↔	Radioiodioterapia fino a 1,2 GBq I-131, con somministrazione di tireotropina ricombinante (rh-TSH)	92.29.3a↔	Brachiterapia interstiziale con impianto di emettitori permanenti, da 51 a 55 sorgenti
92.28.04↔	Radioiodioterapia da 1,2 a meno di 5 GBq I-131, senza somministrazione di tireotropina ricombinante (rh-TSH)	92.29.3b↔	Brachiterapia interstiziale con impianto di emettitori permanenti, da 56 a 60 sorgenti
92.28.05↔	Radioiodioterapia da 1,2 a meno di 5 GBq I-131, con somministrazione di tireotropina ricombinante (rh-TSH)	92.29.3c↔	Brachiterapia interstiziale con impianto di emettitori permanenti, da 61 a 65 sorgenti
92.28.06↔	Radioiodioterapia da 5 GBq I-131, senza somministrazione di tireotropina ricombinante (rh-TSH)	92.29.3d↔	Brachiterapia interstiziale con impianto di emettitori permanenti, da 66 a 70 sorgenti
92.28.07↔	Radioiodioterapia da 5 GBq I-131, con somministrazione di tireotropina ricombinante (rh-TSH)	92.29.3e↔	Brachiterapia interstiziale con impianto di emettitori permanenti, da 71 sorgenti e più
92.28.11↔	Terapia con radionuclidi aperti per metastasi ossee	92.30.00↔	Radioterapia stereotassica, in seduta unica, NAS
92.28.13↔	Terapia radiorecettoriale con analoghi della somatostatina DOTA-coniugati	92.30.01↔	Radioterapia stereotassica, in seduta unica: Cerebrale, NAS
92.28.20↔	Radioimmunoterapia con 90Y ibritumomab tiuxetano, parenterale	92.30.02↔	Radioterapia stereotassica, in seduta unica: Extracerebrale, NAS
92.28.21↔	Somministrazione parenterale di iodio-131-MIBG (metaiodobenzilguanidina)	92.30.20↔	Radioterapia stereotassica, in seduta unica: Cerebrale, radioterapia a modulazione di intensità
92.28.22↔	Radioimmunoterapia con iodio-131 [I-131] tositumomab, parenterale	92.30.21↔	Radioterapia stereotassica, in seduta unica: Cerebrale, radioterapia ad arco a modulazione di intensità (IMAT)
92.28.23↔	Radioimmunoterapia con altri anticorpi, parenterale	92.30.22↔	Radioterapia stereotassica, in seduta unica: Cerebrale, guidata dalle immagini
92.28.31↔	Radio-chemioembolizzazione endovascolare selettiva con I-131-Lipiodol	92.30.30↔	Radioterapia stereotassica, in seduta unica: Extracerebrale, radioterapia a modulazione di intensità
92.28.32↔	Terapia endovascolare selettiva con radionuclidi (SIRT) mediante embolizzazione con microsferi marcate con ittrio-90	92.30.31↔	Radioterapia stereotassica, in seduta unica: Extracerebrale, radioterapia ad arco a modulazione di intensità (IMAT)
92.28.33↔	Brachiterapia endovascolare con renio-188	92.30.32↔	Radioterapia stereotassica, in seduta unica: Extracerebrale, guidata dalle immagini
92.28.99↔	Iniezione, instillazione o somministrazione per via orale di radioisotopi, altro	92.30.99↔	Radioterapia stereotassica, in seduta unica, altro
92.29.09↔	Brachiterapia con radionuclidi chiusi, altro		
92.29.11↔	Brachiterapia interstiziale con impianto di emettitori rimovibili monoplanari, basso rateo di dose		
92.29.12↔	Brachiterapia interstiziale con impianto di emettitori rimovibili monoplanari, rateo di dose pulsata (pulsed dose rate)		

**ADRG E05****Altri interventi maggiori al torace o impianto di valvole bronchiali**

Procedura nella tabella E05-2 o Procedura nella tabella E05-3

**DRG E05A****Altri interventi maggiori al torace o impianto di valvole bronchiali, con CC estremamente gravi**

PCCL &gt; 3

**DRG E05B****Altri interventi maggiori al torace o impianto di valvole bronchiali o per neoplasia maligna, senza CC estremamente gravi**

Diagnosi nella tabella E05-1 o Procedura nella tabella E05-3

**DRG E05C****Altri interventi maggiori al torace, senza impianto di valvole bronchiali, eccetto che per neoplasie maligne, senza CC estremamente gravi****Diagnosi E05-1**

C33	Tumore maligno della trachea	C78.0	Tumore maligno secondario del polmone
C34.0	Tumore Maligno: Bronco principale	C78.1	Tumore maligno secondario del mediastino
C34.1	Tumore Maligno: Lobo o bronco superiore	C78.2	Tumore maligno secondario della pleura
C34.2	Tumore Maligno: Lobo o bronco medio	C78.3	Tumore maligno secondario di altri e non specificati organi dell'apparato respiratorio
C34.3	Tumore Maligno: Lobo o bronco inferiore	D02.1	Carcinoma in situ: Trachea
C34.8	Tumore Maligno: lesione sconfinante a più zone contigue dei bronchi e polmone	D02.2	Carcinoma in situ: Bronchi e polmone
C34.9	Tumore Maligno: Bronchi o polmone non specificati	D02.3	Carcinoma in situ: Altre parti dell'apparato respiratorio
C38.1	Tumore Maligno: Mediastino anteriore	D02.4	Carcinoma in situ: Apparato respiratorio non specificato
C38.2	Tumore Maligno: Mediastino posteriore	D38.1	Tumori di comportamento incerto o sconosciuto: Trachea, bronchi e polmone
C38.3	Tumore Maligno: Mediastino, parte non specificata	D38.2	Tumori di comportamento incerto o sconosciuto: Pleura
C38.4	Tumore Maligno: Pleura	D38.3	Tumori di comportamento incerto o sconosciuto: Mediastino
C38.8	Tumore Maligno: lesione sconfinante a più zone contigue del cuore, del mediastino e della pleura	D38.4	Tumori di comportamento incerto o sconosciuto: Timo
C39.8	Tumore Maligno: lesione sconfinante a più zone contigue dell'apparato respiratorio e degli organi intratoracici	D38.5	Tumori di comportamento incerto o sconosciuto: Altri organi dell'apparato respiratorio
C39.9	Tumore Maligno: Sedi mal definite dell'apparato respiratorio	D38.6	Tumori di comportamento incerto o sconosciuto: Organo dell'apparato respiratorio non specificato
C45.0	Mesotelioma delle pleura		
C76.1	Tumore maligno di altra e mal definita sede: Torace		

**Procedura E05-2**

07.80↔	Timectomia, NAS	32.42.10↔	Lobectomia del polmone, chirurgica a cielo aperto, senza menzione di linfadenectomia radicale, NAS
07.82↔	Altra asportazione totale del timo	32.42.11↔	Lobectomia del polmone, chirurgica a cielo aperto, senza linfadenectomia radicale, senza dilatazione broncoplastica o angioplastica
07.84↔	Asportazione totale del timo in toracosopia	32.42.12↔	Lobectomia del polmone, chirurgica a cielo aperto, senza linfadenectomia radicale, con dilatazione broncoplastica
31.73↔	Chiusura di altra fistola della trachea	32.42.13↔	Lobectomia del polmone, chirurgica a cielo aperto, senza linfadenectomia radicale, con dilatazione angioplastica
32.1x.10↔	Altra asportazione bronchiale, resezione della biforcazione	32.42.14↔	Lobectomia del polmone, chirurgica a cielo aperto, senza linfadenectomia radicale, con dilatazione broncoplastica nonché dilatazione angioplastica
32.1x.20↔	Altra asportazione bronchiale, revisione per insufficienza di moncone bronchiale	32.42.19↔	Lobectomia del polmone, chirurgica a cielo aperto, senza linfadenectomia radicale, altro
32.41.00↔	Lobectomia del polmone in toracosopia, NAS	32.42.20↔	Lobectomia del polmone, chirurgica a cielo aperto, con linfadenectomia radicale, NAS
32.41.10↔	Lobectomia del polmone, per via toracoscopica, senza menzione di linfadenectomia radicale, NAS	32.42.21↔	Lobectomia del polmone, chirurgica a cielo aperto, con linfadenectomia radicale, senza dilatazione broncoplastica o angioplastica
32.41.11↔	Lobectomia del polmone, per via toracoscopica, senza menzione di linfadenectomia radicale, senza dilatazione broncoplastica o angioplastica	32.42.22↔	Lobectomia del polmone, chirurgica a cielo aperto, con linfadenectomia radicale, con dilatazione broncoplastica
32.41.12↔	Lobectomia del polmone, per via toracoscopica, senza menzione di linfadenectomia radicale, con dilatazione broncoplastica	32.42.23↔	Lobectomia del polmone, chirurgica a cielo aperto, con linfadenectomia radicale, con dilatazione angioplastica
32.41.13↔	Lobectomia del polmone, per via toracoscopica, senza menzione di linfadenectomia radicale, con dilatazione broncoplastica	32.42.24↔	Lobectomia del polmone, chirurgica a cielo aperto, con linfadenectomia radicale, con dilatazione broncoplastica, con dilatazione angioplastica
32.41.14↔	Lobectomia del polmone, per via toracoscopica, senza menzione di linfadenectomia radicale, con dilatazione broncoplastica nonché dilatazione angioplastica	32.42.29↔	Lobectomia del polmone, chirurgica a cielo aperto, con linfadenectomia radicale, altro
32.41.19↔	Lobectomia del polmone, per via toracoscopica, senza menzione di linfadenectomia radicale, altro	32.42.30↔	Lobectomia del polmone, allargata
32.41.20↔	Lobectomia del polmone, per via toracoscopica, con linfadenectomia radicale, NAS	32.42.40↔	Lobectomia del polmone, bilobectomia, NAS
32.41.99↔	Lobectomia del polmone in toracosopia, altro		
32.42.00↔	Lobectomia del polmone, chirurgica a cielo aperto, NAS		

32.42.41↔	Lobectomia del polmone, bilobectomia, senza dilatazione broncoplastica o angioplastica	34.3x.99↔	Asportazione o distruzione di lesione o tessuto del mediastino, altro
32.42.42↔	Lobectomia del polmone, bilobectomia, con dilatazione broncoplastica	34.4x.00↔	Asportazione o distruzione di lesione della parete toracica, NAS
32.42.43↔	Lobectomia del polmone, bilobectomia, con dilatazione angioplastica	34.4x.10↔	Asportazione di lesione della parete toracica
32.42.44↔	Lobectomia del polmone, bilobectomia, con dilatazione broncoplastica e angioplastica	34.4x.20↔	Resezione parziale di lesione della parete toracica, NAS
32.42.49↔	Lobectomia del polmone, bilobectomia, con dilatazione broncoplastica e angioplastica	34.4x.21↔	Resezione parziale di lesione della parete toracica, senza ricostruzione
32.42.49↔	Lobectomia del polmone, bilobectomia, altro	34.4x.22↔	Resezione parziale di lesione della parete toracica, con ricostruzione
32.42.99↔	Lobectomia del polmone, chirurgica a cielo aperto, altro	34.4x.30↔	Resezione di lesione della parete toracica, asportazione completa dello sterno, NAS
32.49↔	Altra lobectomia del polmone	34.4x.31↔	Resezione di lesione della parete toracica, asportazione completa dello sterno, senza ricostruzione
32.50↔	Pneumonectomia in toracosopia	34.4x.32↔	Resezione di lesione della parete toracica, asportazione completa dello sterno, con ricostruzione
32.51.00↔	Pneumonectomia, chirurgica a cielo aperto, NAS	34.51.00↔	Pleurectomia e decorticazione del polmone, chirurgica a cielo aperto, NAS
32.51.10↔	Pneumonectomia, chirurgica a cielo aperto, senza linfadenectomia radicale, NAS	34.51.11↔	Pleurectomia e decorticazione radicale del polmone e della parete toracica senza resezione del pericardio o del diaframma, chirurgica a cielo aperto
32.51.11↔	Pneumonectomia, chirurgica a cielo aperto, senza linfadenectomia radicale, senza dilatazione broncoplastica o angioplastica	34.51.12↔	Pleurectomia e decorticazione radicale del polmone e della parete toracica con resezione del pericardio, chirurgica a cielo aperto
32.51.12↔	Pneumonectomia, chirurgica a cielo aperto, senza linfadenectomia radicale, con dilatazione broncoplastica	34.51.13↔	Pleurectomia e decorticazione radicale del polmone e della parete toracica con resezione del diaframma, chirurgica a cielo aperto
32.51.13↔	Pneumonectomia, chirurgica a cielo aperto, senza linfadenectomia radicale, con dilatazione angioplastica	34.51.14↔	Pleurectomia e decorticazione radicale del polmone e della parete toracica con resezione del pericardio e del diaframma, chirurgica a cielo aperto
32.51.14↔	Pneumonectomia, chirurgica a cielo aperto, senza linfadenectomia radicale, con dilatazione broncoplastica nonché dilatazione angioplastica	34.51.15↔	Pleurectomia e decorticazione parziale, chirurgica a cielo aperto
32.51.19↔	Pneumonectomia, chirurgica a cielo aperto, senza linfadenectomia radicale, altro	34.51.16↔	Pleurectomia e decorticazione subtotale, chirurgica a cielo aperto
32.51.20↔	Pneumonectomia, chirurgica a cielo aperto, con linfadenectomia radicale, NAS	34.51.99↔	Pleurectomia e decorticazione del polmone, chirurgica a cielo aperto, altro
32.51.21↔	Pneumonectomia, chirurgica a cielo aperto, con linfadenectomia radicale, senza dilatazione broncoplastica o angioplastica	34.52.00↔	Pleurectomia e decorticazione del polmone, per via torascopica, NAS
32.51.22↔	Pneumonectomia, chirurgica a cielo aperto, con linfadenectomia radicale, con dilatazione broncoplastica	34.52.11↔	Pleurectomia e decorticazione radicale del polmone e della parete toracica senza resezione del pericardio o del diaframma, per via torascopica
32.51.23↔	Pneumonectomia, chirurgica a cielo aperto, con linfadenectomia radicale, con dilatazione angioplastica	34.52.12↔	Pleurectomia e decorticazione radicale del polmone e della parete toracica con resezione del pericardio, per via torascopica
32.51.24↔	Pneumonectomia, chirurgica a cielo aperto, con linfadenectomia radicale, con dilatazione broncoplastica nonché dilatazione angioplastica	34.52.13↔	Pleurectomia e decorticazione radicale del polmone e della parete toracica con resezione del diaframma, per via torascopica
32.51.29↔	Pneumonectomia, chirurgica a cielo aperto, con linfadenectomia radicale, altro	34.52.14↔	Pleurectomia e decorticazione radicale del polmone e della parete toracica con resezione del pericardio e del diaframma, per via torascopica
32.51.31↔	Pneumonectomia, chirurgica a cielo aperto, allargata	34.52.15↔	Pleurectomia e decorticazione parziale, per via torascopica
32.51.99↔	Pneumonectomia, chirurgica a cielo aperto, altro	34.52.16↔	Pleurectomia e decorticazione subtotale, per via torascopica
32.59↔	Altra pneumonectomia non specificata	34.52.99↔	Pleurectomia e decorticazione del polmone, per via torascopica, altro
33.20↔	Biopsia del polmone in toracosopia	34.59.10↔	Altra asportazione della pleura, pleurectomia torascopica
33.39↔	Altro collassamento chirurgico del polmone	34.59.20↔	Altra asportazione della pleura, pleurectomia chirurgica a cielo aperto
33.41↔	Sutura di lacerazione bronchiale	34.73↔	Chiusura di altra fistola del torace
33.42↔	Chiusura di fistola bronchiale	34.81↔	Asportazione di lesione o tessuto del diaframma
33.43↔	Chiusura di lacerazione polmonare	34.82↔	Sutura di lacerazione del diaframma
33.92↔	Legatura di bronco	34.83↔	Chiusura di fistola del diaframma
34.02↔	Toracotomia esplorativa	34.84↔	Altra riparazione del diaframma
34.3x.00↔	Asportazione o distruzione di lesione o tessuto del mediastino, NAS	36.31↔	Rivascolarizzazione transmiocardica a cuore aperto
34.3x.10↔	Asportazione di lesione o tessuto del mediastino	36.32↔	Altra rivascolarizzazione transmiocardica
34.3x.20↔	Resezione di lesione o tessuto del mediastino, NAS	36.33↔	Rivascolarizzazione transmiocardica endoscopica
34.3x.21↔	Resezione di lesione o tessuto del mediastino, senza resezione di organi mediastinici	36.34↔	Rivascolarizzazione transmiocardica percutanea
34.3x.22↔	Resezione di lesione o tessuto del mediastino, con resezione polmonare o resezione parziale della parete toracica	37.12↔	Pericardiectomia
34.3x.23↔	Resezione di lesione o tessuto del mediastino, con resezione parziale del pericardio	37.31.00↔	Pericardiectomia, NAS
34.3x.24↔	Resezione di lesione o tessuto del mediastino, con sostituzione vascolare mediante protesi	37.31.10↔	Pericardiectomia, parziale
34.3x.25↔	Resezione di lesione o tessuto del mediastino, con resezione polmonare e sostituzione vascolare	37.31.20↔	Pericardiectomia, totale
34.3x.26↔	Resezione di lesione o tessuto del mediastino, con resezione polmonare e resezione parziale del pericardio	37.31.30↔	Adesiolisi del pericardio
34.3x.27↔	Resezione di lesione o tessuto del mediastino, con resezione parziale del pericardio e sostituzione vascolare	37.31.99↔	Pericardiectomia, altro
34.3x.28↔	Resezione di lesione o tessuto del mediastino, con resezione parziale di polmone e pericardio e sostituzione vascolare	37.41↔	Inserzione di sistema protetico di assistenza cardiaca attorno al cuore
34.3x.29↔	Resezione di lesione o tessuto del mediastino, altro		
34.3x.30↔	Distruzione di lesione o tessuto del mediastino		

37.6a.11↔	Impianto di sistema di assistenza cardiocircolatoria, con pompa, senza funzione di scambio gassoso, extracorporeo, del ventricolo sinistro, chirurgico a cielo aperto per via toracica (toracotomia, minitoracotomia, sternotomia)	38.05.29↔	Incisione di vene toraciche, altro
37.6a.12↔	Impianto di sistema di assistenza cardiocircolatoria, con pompa, senza funzione di scambio gassoso, extracorporeo, del ventricolo destro, chirurgico a cielo aperto per via toracica (toracotomia, minitoracotomia, sternotomia)	38.05.99↔	Incisione di altri vasi toracici, altro
37.6a.21↔	Impianto di sistema di assistenza cardiocircolatoria, con pompa, senza funzione di scambio gassoso, extracorporeo, biventricolare, chirurgico a cielo aperto per via toracica (toracotomia, minitoracotomia, sternotomia)	38.07.00↔	Incisione di vene addominali, NAS
37.6a.31↔	Impianto di sistema di assistenza cardiocircolatoria, con pompa, senza funzione di scambio gassoso, intracorporeo, del ventricolo sinistro, chirurgico a cielo aperto per via toracica (toracotomia, minitoracotomia, sternotomia)	38.07.10↔	Incisione di vene addominali profonde, NAS
37.6a.32↔	Impianto di sistema di assistenza cardiocircolatoria, con pompa, senza funzione di scambio gassoso, intracorporeo, del ventricolo destro, chirurgico a cielo aperto per via toracica (toracotomia, minitoracotomia, sternotomia)	38.07.11↔	Incisione della vena cava inferiore
37.6a.33↔	Impianto di sistema di assistenza cardiocircolatoria, con pompa, senza funzione di scambio gassoso, intracorporeo, biventricolare, chirurgico a cielo aperto per via toracica (toracotomia, minitoracotomia, sternotomia)	38.07.12↔	Incisione della vena iliaca
37.6a.51↔	Impianto di sistema di assistenza cardiocircolatoria e respiratoria, con pompa, con rimozione di CO <sub>2</sub> , extracorporeo, veno-venoso, percutaneo	38.07.19↔	Incisione di vene addominali profonde, altro
37.6a.61↔	Impianto di sistema di assistenza cardiocircolatoria e respiratoria, con pompa, con ossigenatore (rimozione di CO <sub>2</sub> inclusa), extracorporeo, veno-venoso, chirurgico a cielo aperto per via extratoracica (es. denudamento di vaso)	38.07.99↔	Incisione di vene addominali, altro
37.6a.62↔	Impianto di sistema di assistenza cardiocircolatoria e respiratoria, con pompa, con ossigenatore (rimozione di CO <sub>2</sub> inclusa), extracorporeo, veno-venoso, percutaneo	38.15.00↔	Enderarteriectomia di altri vasi toracici, NAS
37.6a.71↔	Impianto di sistema di assistenza cardiocircolatoria e respiratoria, con pompa, con ossigenatore (rimozione di CO <sub>2</sub> inclusa), extracorporeo, veno-arterioso o veno-venoarterioso, chirurgico a cielo aperto per via toracica (toracotomia, minitoracotomia, sternotomia)	38.15.10↔	Enderarteriectomia dell'arteria succlavia
37.6a.72↔	Impianto di sistema di assistenza cardiocircolatoria e respiratoria, con pompa, con ossigenatore (rimozione di CO <sub>2</sub> inclusa), extracorporeo, veno-arterioso o veno-venoarterioso, chirurgico a cielo aperto per via extratoracica (es. denudamento di vaso)	38.15.20↔	Enderarteriectomia del tronco brachiocefalico
37.6a.73↔	Impianto di sistema di assistenza cardiocircolatoria e respiratoria, con pompa, con ossigenatore (rimozione di CO <sub>2</sub> inclusa), extracorporeo, veno-arterioso o veno-venoarterioso, percutaneo	38.15.30↔	Enderarteriectomia dell'arteria polmonare
37.91↔	Massaggio cardiaco a torace aperto	38.15.40↔	Enderarteriectomia della vena polmonare
37.99.10↔	Trapianto intramiocardico di cellule staminali, NAS	38.15.99↔	Enderarteriectomia di altri vasi toracici, altro
37.99.11↔	Trapianto intramiocardico di cellule staminali senza arricchimento di frazioni di cellule staminali né moltiplicazione in coltura	38.34.00↔	Resezione dell'aorta con anastomosi, NAS
37.99.12↔	Trapianto intramiocardico di cellule staminali con arricchimento di frazioni di cellule staminali o moltiplicazione in coltura	38.34.10↔	Resezione dell'aorta ascendente e dell'arco aortico con anastomosi
37.99.19↔	Trapianto intramiocardico di cellule staminali, altro	38.34.20↔	Resezione dell'aorta discendente con anastomosi
37.99.20↔	Interventi per anomalie congenite del cuore, NAS	38.34.30↔	Resezione dell'aorta addominale con anastomosi
37.99.29↔	Interventi per anomalie congenite del cuore, altro	38.34.99↔	Resezione dell'aorta con anastomosi, altro
37.99.30↔	Legatura di orecchietta cardiaca	38.35.00↔	Resezione di vasi toracici con anastomosi, NAS
37.99.80↔	Reintervento su cuore e pericardio	38.35.10↔	Resezione di arterie toraciche con anastomosi, NAS
37.9a.00↔	Impianto di un sistema di stimolazione miocardica, NAS	38.35.11↔	Resezione dell'arteria succlavia con anastomosi
37.9a.11↔	Impianto o sostituzione di sistema di modulazione della contrattilità cardiaca (CCM)	38.35.12↔	Resezione del tronco brachiocefalico con anastomosi
37.9a.99↔	Impianto di un sistema di stimolazione miocardica, altro	38.35.13↔	Resezione dell'arteria polmonare con anastomosi
38.04.00↔	Incisione dell'aorta, NAS	38.35.19↔	Resezione di arterie toraciche con anastomosi, altro
38.04.10↔	Incisione dell'aorta ascendente e dell'arco aortico	38.35.20↔	Resezione di vene toraciche con anastomosi, NAS
38.04.20↔	Incisione dell'aorta discendente	38.35.21↔	Resezione della vena polmonare con anastomosi
38.04.30↔	Incisione dell'aorta addominale	38.35.22↔	Resezione della vena succlavia con anastomosi
38.04.99↔	Incisione dell'aorta, altro	38.35.23↔	Resezione della vena cava superiore con anastomosi
38.05.00↔	Incisione di altri vasi toracici, NAS	38.35.28↔	Resezione di vene toraciche e altre vene profonde con anastomosi
38.05.10↔	Incisione di altre arterie toraciche	38.35.29↔	Resezione di vene toraciche con anastomosi, altro
38.05.20↔	Incisione di vene toraciche, NAS	38.35.99↔	Resezione di vasi toracici con anastomosi, altro
38.05.21↔	Incisione di vene toraciche profonde	38.45.00↔	Resezione di vasi toracici con sostituzione, NAS
		38.45.10↔	Resezione dell'aorta toracica con sostituzione, NAS
		38.45.11↔	Resezione dell'aorta ascendente o dell'arco aortico con sostituzione
		38.45.12↔	Resezione dell'aorta toracica con sostituzione
		38.45.13↔	Resezione dell'aorta toracoaddominale con sostituzione
		38.45.14↔	Resezione dell'aorta toracica con sostituzione con protesi ibrida
		38.45.19↔	Resezione dell'aorta toracica con sostituzione, altro
		38.45.20↔	Resezione di altre arterie toraciche con sostituzione, NAS
		38.45.21↔	Resezione dell'arteria polmonare con sostituzione
		38.45.22↔	Resezione del tronco brachiocefalico con sostituzione
		38.45.29↔	Resezione di altre arterie toraciche con sostituzione
		38.45.30↔	Resezione di vene toraciche con sostituzione, NAS
		38.45.31↔	Resezione della vena cava superiore con sostituzione
		38.45.38↔	Resezione di altre vene toraciche profonde con sostituzione
		38.45.39↔	Resezione di vene toraciche con sostituzione, altro
		38.45.99↔	Resezione di vasi toracici con sostituzione, altro
		38.47.00↔	Resezione di vene addominali con sostituzione, NAS
		38.47.10↔	Resezione di vene addominali profonde con sostituzione, NAS
		38.47.11↔	Resezione della vena cava inferiore con sostituzione
		38.47.12↔	Resezione della vena iliaca con sostituzione
		38.47.19↔	Resezione di vene addominali profonde con sostituzione, altro
		38.47.99↔	Resezione di vene addominali con sostituzione, altro
		38.63.00↔	Altra asportazione di vasi dell'arto superiore, NAS
		38.63.10↔	Altra asportazione di arterie dell'arto superiore, NAS
		38.63.11↔	Altra asportazione di arterie della mano
		38.63.19↔	Altra asportazione di arterie dell'arto superiore, altro
		38.63.20↔	Altra asportazione di vene dell'arto superiore, NAS
		38.63.21↔	Altra asportazione di vene profonde dell'arto superiore
		38.63.29↔	Altra asportazione di vene dell'arto superiore, altro
		38.63.99↔	Altra asportazione di vasi dell'arto superiore, altro
		38.64.00↔	Altra asportazione dell'aorta, NAS
		38.64.10↔	Altra asportazione dell'aorta toracica
		38.64.20↔	Altra asportazione dell'aorta addominale
		38.64.99↔	Altra asportazione dell'aorta, altro
		38.65.00↔	Altra asportazione di vasi toracici, NAS

38.65.10↔	Altra asportazione di arterie toraciche	40.22.20↔	Asportazione di linfonodo mammario interno, chirurgica a cielo aperto
38.65.20↔	Altra asportazione di vene toraciche, NAS	40.22.99↔	Asportazione di linfonodo mammario interno, altro
38.65.21↔	Altra asportazione della vena cava superiore	40.51.00↔	Asportazione radicale dei linfonodi ascellari, NAS
38.65.22↔	Altra asportazione di altre vene toraciche profonde	40.51.10↔	Asportazione radicale dei linfonodi ascellari quale intervento indipendente
38.65.29↔	Altra asportazione di vene toraciche, altro	40.51.11↔	Asportazione radicale dei linfonodi ascellari nel quadro di un altro intervento
38.65.99↔	Altra asportazione di vasi toracici, altro	40.51.99↔	Asportazione radicale dei linfonodi ascellari, altro
38.84.00↔	Altra occlusione chirurgica dell'aorta, NAS	40.52.00↔	Asportazione radicale dei linfonodi periaortici, NAS
38.84.10↔	Altra occlusione chirurgica dell'aorta toracica	40.52.10↔	Asportazione radicale dei linfonodi retroperitoneali (para-aortici, paracavali) e pelvici quale intervento indipendente
38.84.20↔	Altra occlusione chirurgica dell'aorta addominale	40.52.11↔	Asportazione radicale dei linfonodi retroperitoneali (para-aortici, paracavali) e pelvici nel quadro di un altro intervento
38.84.99↔	Altra occlusione chirurgica dell'aorta, altro	40.52.99↔	Asportazione radicale dei linfonodi periaortici, altro
38.85.10↔	Altra occlusione chirurgica di altre arterie toraciche, NAS	40.53.00↔	Asportazione radicale dei linfonodi iliaci, NAS
38.85.11↔	Altra occlusione chirurgica dell'arteria succlavia	40.53.10↔	Asportazione radicale dei linfonodi iliaci quale intervento indipendente
38.85.12↔	Altra occlusione chirurgica dell'arteria polmonare	40.53.11↔	Asportazione radicale dei linfonodi iliaci in corso di altro intervento
38.85.13↔	Altra occlusione chirurgica del tronco brachiocefalico	40.53.99↔	Asportazione radicale dei linfonodi iliaci, altro
38.85.19↔	Altra occlusione chirurgica di altre arterie toraciche, altro	40.59.00↔	Asportazione radicale di altri linfonodi, NAS
38.85.20↔	Altra occlusione chirurgica di vene toraciche, NAS	40.59.10↔	Asportazione radicale di altri linfonodi quale intervento indipendente, NAS
38.85.21↔	Altra occlusione chirurgica della vena cava superiore	40.59.11↔	Asportazione radicale di linfonodi mediastinici quale intervento indipendente
38.85.22↔	Altra occlusione chirurgica della vena polmonare	40.59.12↔	Asportazione radicale di linfonodi peribronchiali quale intervento indipendente
38.85.23↔	Altra occlusione chirurgica della vena succlavia	40.59.19↔	Asportazione radicale di altri linfonodi quale intervento indipendente, altro
38.85.28↔	Altra occlusione chirurgica di altre vene toraciche profonde, NAS	40.59.20↔	Asportazione radicale di altri linfonodi in corso di altro intervento, NAS
38.85.29↔	Altra occlusione chirurgica di vene toraciche, altro	40.59.21↔	Asportazione radicale di linfonodi mediastinici in corso di altro intervento
39.21.00↔	Anastomosi vena cava-arteria polmonare, NAS	40.59.22↔	Asportazione radicale di linfonodi peribronchiali in corso di altro intervento
39.21.10↔	Intervento di Glenn su cuore funzionalmente/morfologicamente monoventricolare	40.59.29↔	Asportazione radicale di altri linfonodi in corso di altro intervento, altro
39.21.99↔	Anastomosi vena cava-arteria polmonare, altro		
39.31.60↔	Sutura dell'aorta, NAS		
39.31.61↔	Sutura dell'aorta toracica		
39.31.62↔	Sutura dell'aorta addominale		
39.31.69↔	Sutura dell'aorta, altro		
39.31.71↔	Sutura dell'arteria polmonare		
39.31.72↔	Sutura del tronco brachiocefalico		
39.31.73↔	Sutura dell'arteria succlavia		
39.52.20↔	Altra riparazione di aneurismi dell'aorta, NAS		
39.52.21↔	Altra riparazione chirurgica a cielo aperto di aneurismi dell'aorta ascendente, dell'arco aortico e dell'aorta toracica		
39.52.22↔	Altra riparazione chirurgica a cielo aperto di aneurismi dell'aorta addominale		
39.52.29↔	Altra riparazione di aneurismi dell'aorta, altro		
40.22.00↔	Asportazione di linfonodo mammario interno, NAS		
40.22.10↔	Asportazione di linfonodo mammario interno, per via toracoscopica		

### Procedura E05-3

33.71.11‡↔	Inserzione endoscopica di valvola(e) bronchiale(i), una valvola	33.71.22‡↔	Sostituzione endoscopica di valvola(e) bronchiale(i), due valvole
33.71.12‡↔	Inserzione endoscopica di valvola(e) bronchiale(i), due valvole	33.71.23‡↔	Sostituzione endoscopica di valvola(e) bronchiale(i), tre valvole
33.71.13‡↔	Inserzione endoscopica di valvola(e) bronchiale(i), tre valvole	33.71.24‡↔	Sostituzione endoscopica di valvola(e) bronchiale(i), quattro valvole
33.71.14‡↔	Inserzione endoscopica di valvola(e) bronchiale(i), quattro valvole	33.71.26‡↔	Sostituzione endoscopica di valvola(e) bronchiale(i), cinque valvole
33.71.16‡↔	Inserzione endoscopica di valvola(e) bronchiale(i), cinque valvole	33.71.27‡↔	Sostituzione endoscopica di valvola(e) bronchiale(i), sei valvole
33.71.17‡↔	Inserzione endoscopica di valvola(e) bronchiale(i), sei valvole	33.71.28‡↔	Sostituzione endoscopica di valvola(e) bronchiale(i), sette valvole
33.71.18‡↔	Inserzione endoscopica di valvola(e) bronchiale(i), sette valvole	33.71.2a‡↔	Sostituzione endoscopica di valvola(e) bronchiale(i), otto valvole
33.71.1a‡↔	Inserzione endoscopica di valvola(e) bronchiale(i), otto valvole	33.71.2b‡↔	Sostituzione endoscopica di valvola(e) bronchiale(i), nove valvole
33.71.1b‡↔	Inserzione endoscopica di valvola(e) bronchiale(i), nove valvole	33.71.2c‡↔	Sostituzione endoscopica di valvola(e) bronchiale(i), dieci e più valvole
33.71.1c‡↔	Inserzione endoscopica di valvola(e) bronchiale(i), dieci e più valvole		
33.71.21‡↔	Sostituzione endoscopica di valvola(e) bronchiale(i), una valvola		

#### ADRG E06

### Altra resezione polmonare, biopsia di organi toracici e interventi sulla parete toracica

Procedura nella tabella E06-1

#### DRG E06A

### Altra resezione polmonare, biopsia di organi toracici e interventi sulla parete toracica con CC estremamente gravi o riduzione chirurgica del volume polmonare

PCCL > 3 o Procedura nella tabella E06-2

**DRG E06B****Altra resezione polmonare, biopsia di organi toracici e interventi sulla parete toracica senza CC estremamente gravi, senza riduzione chirurgica del volume polmonare, età < 16 anni**

Età &lt; 16 anni

**DRG E06C****Altra resezione polmonare, biopsia di organi toracici e interventi sulla parete toracica senza CC estremamente gravi, senza riduzione chirurgica del volume polmonare, età > 15 anni****Procedura E06-1**

- |           |   |           |   |
|-----------|---|-----------|---|
| 07.16.00↔ | Biopsia del timo, NAS   | 34.79.12↔ | Altra riparazione della parete toracica, chiusura secondaria di toracotomia, con placca         |
| 07.16.11↔ | Biopsia a cielo aperto del timo   | 34.79.19↔ | Altra riparazione della parete toracica, chiusura secondaria di toracotomia, altro              |
| 07.16.99↔ | Biopsia del timo, altro   | 34.79.20↔ | Altra riparazione chirurgica a cielo aperto, della parete toracica, stabilizzazione, NAS        |
| 07.81↔    | Altra asportazione parziale del timo  | 34.79.21↔ | Altra riparazione chirurgica a cielo aperto, della parete toracica, stabilizzazione, con filo   |
| 07.83↔    | Asportazione parziale del timo in toracosopia   | 34.79.22↔ | Altra riparazione chirurgica a cielo aperto, della parete toracica, stabilizzazione, con placca |
| 07.91↔    | Esplorazione dell'area timica   | 34.79.29↔ | Altra riparazione chirurgica a cielo aperto della parete toracica, stabilizzazione, altro       |
| 07.92↔    | Altra incisione del timo  | 34.79.30↔ | Altra riparazione della parete toracica, riduzione aperta di frattura sternale, NAS             |
| 07.93↔    | Riparazione del timo  | 34.79.31↔ | Altra riparazione della parete toracica, riduzione aperta di frattura sternale, con filo        |
| 07.95↔    | Incisione del timo in toracosopia   | 34.79.32↔ | Altra riparazione della parete toracica, riduzione aperta di frattura sternale, con placca      |
| 07.98↔    | Altri interventi non specificati sul timo in toracosopia                                      | 34.79.39↔ | Altra riparazione della parete toracica, riduzione aperta di frattura sternale, altro           |
| 07.99↔    | Altri interventi non specificati sul timo   | 34.79.40↔ | Altra riparazione della parete toracica, osteoplastica e innesto osseo                          |
| 32.09.00↔ | Altra asportazione o distruzione locale di lesione o tessuto bronchiale, NAS                  | 34.79.99↔ | Altra riparazione della parete toracica, altro  |
| 32.09.10↔ | Altra asportazione o distruzione locale di lesione o tessuto bronchiale, mediante toracotomia | 37.24.00↔ | Biopsia del pericardio, NAS   |
| 32.09.20↔ | Altra asportazione o distruzione locale di lesione o tessuto bronchiale, mediante toracosopia | 37.24.20↔ | Biopsia a cielo aperto del pericardio   |
| 32.09.99↔ | Altra asportazione o distruzione locale di lesione o tessuto bronchiale, altro                | 37.24.99↔ | Biopsia del pericardio, altro   |
| 32.20↔    | Asportazione di lesione o tessuto polmonare in toracosopia                                    | 37.25.00↔ | Biopsia del cuore, NAS  |
| 32.21↔    | Plicatura di bolla enfisematosa   | 37.25.20↔ | Biopsia transvasale di endocardio, miocardio e endomiocardio                                    |
| 32.22↔    | Riduzione chirurgica del volume polmonare   | 37.25.30↔ | Biopsia del cuore, a cielo aperto   |
| 32.23↔    | Escissione aperta di lesione o tessuto polmonare  | 37.25.99↔ | Biopsia del cuore, altro  |
| 32.25↔    | Asportazione di lesione o tessuto polmonare in toracosopia                                    | 37.49↔    | Altra ricostruzione plastica del cuore e del pericardio   |
| 32.26↔    | Escissione altra o non precisata di lesione o tessuto polmonare                               | 37.4x.00↔ | Riparazione del cuore e del pericardio, NAS   |
| 32.29↔    | Altra asportazione o distruzione locale di lesione o tessuto polmonare                        | 37.4x.10↔ | Sutura del pericardio (dopo lacerazione)  |
| 32.30↔    | Resezione segmentale anatomica del polmone per via toracoscopica                              | 37.4x.11↔ | Riparazione del pericardio, altro   |
| 32.39↔    | Altra resezione segmentale anatomica non specificata del polmone                              | 37.4x.20↔ | Sutura del miocardio (dopo lacerazione)   |
| 33.25↔    | Biopsia a cielo aperto del bronco   | 37.4x.21↔ | Riparazione del miocardio, altro  |
| 33.28↔    | Biopsia a cielo aperto del polmone  | 40.59.11↔ | Asportazione radicale di linfonodi mediastinici quale intervento indipendente                   |
| 33.34.10↔ | Toracoplastica, parziale  | 40.59.12↔ | Asportazione radicale di linfonodi peribronchiali quale intervento indipendente                 |
| 33.34.20↔ | Toracoplastica, completa  | 40.59.21↔ | Asportazione radicale di linfonodi mediastinici in corso di altro intervento                    |
| 33.34.99↔ | Toracoplastica, altro   | 40.59.22↔ | Asportazione radicale di linfonodi peribronchiali in corso di altro intervento                  |
| 34.27.00↔ | Biopsia del diaframma, NAS  | 42.83↔    | Chiusura di esofagostomia   |
| 34.27.20↔ | Biopsia a cielo aperto del diaframma  | 53.82↔    | Riparazione di ernia parasternale   |
| 34.27.99↔ | Biopsia del diaframma, altro  |           |   |
| 34.71↔    | Sutura di lacerazione della parete toracica   |           |   |
| 34.72↔    | Chiusura di toracostomia  |           |   |
| 34.74↔    | Riparazione di deformità del torace   |           |   |
| 34.79.00↔ | Altra riparazione della parete toracica, NAS  |           |   |
| 34.79.10↔ | Altra riparazione della parete toracica, chiusura secondaria di toracotomia, NAS              |           |   |
| 34.79.11↔ | Altra riparazione della parete toracica, chiusura secondaria di toracotomia, con filo         |           |   |

**Procedura E06-2**

- 32.22↔ Riduzione chirurgica del volume polmonare

**ADRG E07****Interventi per apnea nel sonno**

Diagnosi principale nella tabella E07-1 e Procedura nella tabella E07-2

**DRG E07Z****Interventi per apnea del sonno****Diagnosi principale E07-1**

E66.20	Obesità grave con ipoventilazione alveolare: BMI tra 30 e 35 escluso
E66.21	Obesità grave con ipoventilazione alveolare: BMI tra 35 e 40 escluso
E66.22	Obesità grave con ipoventilazione alveolare: BMI superiore o uguale a 40
E66.29	Obesità grave con ipoventilazione alveolare: BMI non specificato

G47.30	Sindrome da apnea centrale del sonno
G47.31	Sindrome da apnea ostruttiva del sonno
G47.32	Sindrome ipoventilatoria durante il sonno
G47.38	Altra apnea del sonno
G47.39	Apnea del sonno non specificata

**Procedura E07-2**

21.5↔	Resezione sottomucosa del setto nasale	28.2x.00↔	Tonsillectomia senza adenoidectomia, NAS
21.61↔	Turbinectomia mediante diatermia o criochirurgia	28.2x.10↔	Resezione parziale di tonsilla [tonsillotomia] senza adenoidectomia
21.69.00↔	Altra turbinectomia, NAS	28.2x.11↔	Tonsillectomia totale senza adenoidectomia
21.69.10↔	Turbinotomia e asportazione delle estremità posteriori	28.2x.12↔	Tonsillectomia per ascesso
21.69.11↔	Resezione sottomucosa (turbinoplastica)	28.2x.99↔	Tonsillectomia senza adenoidectomia, altro
21.69.12↔	Altri interventi sul turbinato nasale inferiore	28.3x.00↔	Tonsillectomia con adenoidectomia, NAS
21.69.99↔	Altra turbinectomia, altro	28.3x.10↔	Resezione parziale di tonsilla [tonsillotomia] con adenoidectomia
21.83.00↔	Ricostruzione totale del naso, NAS	28.3x.11↔	Tonsillectomia totale con adenoidectomia
21.83.10↔	Rinosettoplastica con correzione di cartilagine o osso, con innesti autologhi locali	28.3x.12↔	Tonsillectomia per ascesso con adenoidectomia
21.83.11↔	Rinosettoplastica con correzione di cartilagine o osso, con innesti autologhi distali, trapianti allogenici o xenogenici	28.3x.99↔	Tonsillectomia con adenoidectomia, altro
21.83.12↔	Rinosettoplastica con correzione di osso e cartilagine	28.4↔	Asportazione di residuo tonsillare
21.83.20↔	Ricostruzione totale del naso con impianto di materiale alloplastico	28.6↔	Adenoidectomia senza tonsillectomia
21.83.99↔	Ricostruzione totale del naso, altro	29.33.00↔	Faringectomia (parziale), NAS
21.84↔	Revisione di rinoplastica	29.33.10↔	Faringectomia parziale, senza ricostruzione
21.85↔	Rinoplastica di ingrandimento	29.33.11↔	Faringectomia parziale, Ricostruzione con lembo peduncolato regionale o a distanza
21.86.00↔	Rinoplastica delle parti molli, NAS	29.33.12↔	Faringectomia parziale, Ricostruzione con innesto libero con anastomosi microvascolare
21.86.10↔	Rinoplastica delle parti molli, naso esterno	29.33.20↔	Faringectomia totale, Ricostruzione con lembo peduncolato regionale o a distanza
21.86.11↔	Rinoplastica con lembo locale o distale	29.33.21↔	Faringectomia totale, Ricostruzione con innesto libero con anastomosi microvascolare, innesto intestinale libero o pull-up gastrico
21.86.99↔	Rinoplastica delle parti molli, altro	29.33.99↔	Faringectomia (parziale), altro
21.87↔	Altra rinoplastica	29.4x.00↔	Intervento di plastica faringea, NAS
21.88.00↔	Altra plastica del setto, NAS	29.4x.10↔	Intervento di plastica faringea, con mucosa locale o lembo cutaneo libero
21.88.10↔	Plastica del setto, ispessimento del setto	29.4x.11↔	Intervento di plastica faringea, con lembo miocutaneo peduncolato
21.88.11↔	Plastica del setto, Riparazione di scorrimento del setto con lembo mucoso scorrevole	29.4x.12↔	Intervento di plastica faringea, con innesto con anastomosi microvascolare, innesto intestinale o pull-up gastrico
21.88.12↔	Plastica del setto, Correzione plastica senza resezione	29.4x.99↔	Intervento di plastica faringea, altro
21.88.13↔	Plastica del setto, Correzione plastica con resezione	29.59↔	Altra riparazione della faringe
21.88.14↔	Plastica del setto, Ricostruzione plastica del setto nasale, con innesto autologo locale (controlaterale)	30.3x.00↔	Laringectomia totale, NAS
21.88.15↔	Plastica del setto, Ricostruzione plastica del setto nasale, con innesti autologhi distali, trapianti allogenici o xenogenici	30.3x.10↔	Laringectomia totale, senza ricostruzione
21.88.99↔	Altra plastica del setto, altro	30.3x.11↔	Laringectomia totale, ricostruzione con mucosa locale
21.89↔	Altri interventi di riparazione e di plastica del naso	30.3x.12↔	Laringectomia totale, ricostruzione con innesto non vascolarizzato
21.99.00↔	Altri interventi sul naso, NAS	30.3x.13↔	Laringectomia totale, ricostruzione con lembo regionale peduncolato
21.99.10↔	Resezione monolaterale di atresia coanale, transnasale per via endoscopica	30.3x.14↔	Laringectomia totale, ricostruzione con lembo a distanza peduncolato
21.99.20↔	Resezione bilaterale di atresia coanale, transnasale per via endoscopica	30.3x.15↔	Laringectomia totale, ricostruzione con innesto libero con anastomosi microvascolare
21.99.99↔	Altri interventi sul naso, altro	30.3x.16↔	Laringectomia totale, ricostruzione con innesto intestinale libero
27.61↔	Sutura di lacerazione del palato	30.3x.17↔	Laringectomia totale, ricostruzione con pull-up gastrico
27.62.12↔	Ricostruzione plastica primaria del palato molle	30.3x.19↔	Laringectomia totale, altra ricostruzione
27.62.21↔	Ricostruzione plastica secondaria del palato osseo con innesto osseo	30.3x.99↔	Laringectomia totale, altro
27.62.22↔	Ricostruzione plastica secondaria del palato molle	30.4x.00↔	Laringectomia radicale, NAS
27.69.00↔	Altra riparazione plastica del palato, NAS	30.4x.10↔	Laringectomia radicale, con faringectomia, senza ricostruzione
27.69.10↔	Riparazione plastica del palato molle		
27.69.11↔	Riparazione plastica del palato osseo		
27.69.99↔	Altra riparazione plastica del palato, altro		
27.73↔	Riparazione dell'ugola		

30.4x.11↔	Laringectomia radicale, con faringectomia, ricostruzione con mucosa locale	30.4x.21↔	Laringectomia radicale, con faringectomia e tiroidectomia, ricostruzione con mucosa locale
30.4x.12↔	Laringectomia radicale, con faringectomia, ricostruzione con innesto non vascolarizzato	30.4x.22↔	Laringectomia radicale, con faringectomia e tiroidectomia, ricostruzione con innesto non vascolarizzato
30.4x.13↔	Laringectomia radicale, con faringectomia, ricostruzione con lembo regionale peduncolato	30.4x.23↔	Laringectomia radicale, con faringectomia e tiroidectomia, ricostruzione con lembo regionale peduncolato
30.4x.14↔	Laringectomia radicale, con faringectomia, ricostruzione con lembo peduncolato	30.4x.24↔	Laringectomia radicale, con faringectomia e tiroidectomia, ricostruzione con lembo peduncolato
30.4x.15↔	Laringectomia radicale, con faringectomia, ricostruzione con innesto libero con anastomosi microvascolare	30.4x.25↔	Laringectomia radicale, con faringectomia e tiroidectomia, ricostruzione con innesto libero con anastomosi microvascolare
30.4x.16↔	Laringectomia radicale, con faringectomia, ricostruzione con innesto intestinale libero	30.4x.26↔	Laringectomia radicale, con faringectomia e tiroidectomia, ricostruzione con innesto intestinale libero
30.4x.17↔	Laringectomia radicale, con faringectomia, ricostruzione con pull-up gastrico	30.4x.27↔	Laringectomia radicale, con faringectomia e tiroidectomia, ricostruzione con pull-up gastrico
30.4x.19↔	Laringectomia radicale, con faringectomia, altra ricostruzione	30.4x.29↔	Laringectomia radicale, con faringectomia e tiroidectomia, altra ricostruzione
30.4x.20↔	Laringectomia radicale, con faringectomia e tiroidectomia, senza ricostruzione	30.4x.99↔	Laringectomia radicale, altro

**ADRG E08****Radioterapia per malattie e disturbi dell'apparato respiratorio, più di un giorno di degenza**

Durata del soggiorno &gt; 1 giorno e Procedura nella tabella E08-1

**DRG E08A****Radioterapia per malattie e disturbi dell'apparato respiratorio, più di un giorno di degenza con CC estremamente gravi o procedure complicanti**

PCCL &gt; 3 o Procedure complicanti

**DRG E08B****Radioterapia per malattie e disturbi dell'apparato respiratorio, più di un giorno di degenza****Procedura E08-1**

92.21.00↔	Radioterapia superficiale: NAS	92.24.22↔	Teleradioterapia mediante fotoni, acceleratore lineare, non guidata dalle immagini, più di 2 campi di irradiazione
92.21.01↔	Radioterapia superficiale: fino a 2 campi di irradiazione	92.24.23↔	Teleradioterapia mediante fotoni, acceleratore lineare, non guidata dalle immagini, irradiazione 3D pianificata
92.21.02↔	Radioterapia superficiale: più di 2 campi di irradiazione	92.24.24↔	Teleradioterapia mediante fotoni, acceleratore lineare, non guidata dalle immagini, radioterapia a modulazione di intensità
92.22.00↔	Radioterapia con ortovoltaggio: NAS	92.24.30↔	Teleradioterapia mediante fotoni: radioterapia estremamente complessa con attrezzatura specializzata
92.22.01↔	Radioterapia con ortovoltaggio: fino a 2 campi di irradiazione	92.25.00↔	Teleradioterapia con elettroni, acceleratore lineare, NAS
92.22.02↔	Radioterapia con ortovoltaggio: più di 2 campi di irradiazione	92.25.01↔	Teleradioterapia con elettroni, acceleratore lineare, irradiazione di campo esteso
92.22.11↔	Roentgenterapia intraoperatoria, fino a 300 kV	92.25.02↔	Teleradioterapia con elettroni, acceleratore lineare, irradiazione di un emicorpo
92.22.12↔	Roentgenterapia intraoperatoria, 300 kV - < 1 MV	92.25.03↔	Teleradioterapia con elettroni, acceleratore lineare, irradiazione del corpo intero
92.22.19↔	Roentgenterapia intraoperatoria, altro	92.25.04↔	Teleradioterapia con elettroni, acceleratore lineare, radioterapia intraoperatoria
92.23.00↔	Radioterapia ad alto voltaggio: NAS	92.25.09↔	Teleradioterapia con elettroni, acceleratore lineare, altro
92.23.01↔	Dispositivo di telecobaltoterapia, fino a 2 campi di irradiazione	92.25.11↔	Teleradioterapia con elettroni, acceleratore lineare, guidata dalle immagini
92.23.02↔	Dispositivo di telecobaltoterapia, da 3 a 4 campi di irradiazione	92.25.12↔	Teleradioterapia con elettroni, acceleratore lineare, guidata dalle immagini, fino a 2 campi di irradiazione
92.23.03↔	Dispositivo di telecobaltoterapia, più di 4 campi di irradiazione o irradiazione 3D pianificata	92.25.13↔	Teleradioterapia con elettroni, acceleratore lineare, guidata dalle immagini, più di 2 campi di irradiazione
92.23.08↔	Radioterapia ad alto voltaggio: altri isotopi	92.25.14↔	Teleradioterapia con elettroni, acceleratore lineare, guidata dalle immagini, irradiazione 3D pianificata
92.23.09↔	Dispositivo di telecobaltoterapia, altro	92.25.15↔	Teleradioterapia con elettroni, acceleratore lineare, guidata dalle immagini, radioterapia a modulazione di intensità
92.24.00↔	Teleradioterapia mediante fotoni, acceleratore lineare, NAS	92.25.21↔	Teleradioterapia con elettroni, acceleratore lineare, non guidata dalle immagini, fino a 2 campi di irradiazione
92.24.01↔	Teleradioterapia mediante fotoni, acceleratore lineare, irradiazione di campo esteso	92.25.22↔	Teleradioterapia con elettroni, acceleratore lineare, non guidata dalle immagini, più di 2 campi di irradiazione
92.24.02↔	Teleradioterapia mediante fotoni, acceleratore lineare, irradiazione di un emicorpo	92.25.23↔	Teleradioterapia con elettroni, acceleratore lineare, non guidata dalle immagini, irradiazione 3D pianificata
92.24.03↔	Teleradioterapia mediante fotoni, acceleratore lineare, irradiazione del corpo intero	92.25.24↔	Teleradioterapia con elettroni, acceleratore lineare, non guidata dalle immagini, radioterapia a modulazione di intensità
92.24.04↔	Teleradioterapia mediante fotoni, acceleratore lineare, radioterapia intraoperatoria	92.26.00↔	Teleradioterapia con altre radiazioni particellari, NAS
92.24.09↔	Teleradioterapia mediante fotoni, acceleratore lineare, altro		
92.24.11↔	Teleradioterapia mediante fotoni, acceleratore lineare, guidata dalle immagini, fino a 2 campi di irradiazione		
92.24.12↔	Teleradioterapia mediante fotoni, acceleratore lineare, guidata dalle immagini, più di 2 campi di irradiazione		
92.24.13↔	Teleradioterapia mediante fotoni, acceleratore lineare, guidata dalle immagini, irradiazione 3D pianificata		
92.24.14↔	Teleradioterapia mediante fotoni, acceleratore lineare, guidata dalle immagini, radioterapia a modulazione di intensità		
92.24.21↔	Teleradioterapia mediante fotoni, acceleratore lineare, non guidata dalle immagini, fino a 2 campi di irradiazione		



92.26.10↔	Terapia con protoni, non guidata dalle immagini, fino a 2 campi di irradiazione	92.30.20↔	Radioterapia stereotassica, in seduta unica: Cerebrale, radioterapia a modulazione di intensità
92.26.11↔	Terapia con protoni, guidata dalle immagini, fino a 2 campi di irradiazione	92.30.21↔	Radioterapia stereotassica, in seduta unica: Cerebrale, radioterapia ad arco a modulazione di intensità (IMAT)
92.26.20↔	Terapia con protoni, non guidata dalle immagini, più di 2 campi di irradiazione	92.30.22↔	Radioterapia stereotassica, in seduta unica: Cerebrale, guidata dalle immagini
92.26.21↔	Terapia con protoni, guidata dalle immagini, più di 2 campi di irradiazione	92.30.30↔	Radioterapia stereotassica, in seduta unica: Extracerebrale, radioterapia a modulazione di intensità
92.26.99↔	Teleradioterapia con altre radiazioni particellari, altro	92.30.31↔	Radioterapia stereotassica, in seduta unica: Extracerebrale, radioterapia ad arco a modulazione di intensità (IMAT)
92.27.00↔	Impianto o inserzione di elementi radioattivi (brachiterapia con radionuclidi chiusi), superficie corporea, altra o NAS sede di applicazione	92.30.32↔	Radioterapia stereotassica, in seduta unica: Extracerebrale, guidata dalle immagini
92.27.10↔	Impianto o inserzione di elementi radioattivi (brachiterapia con radionuclidi chiusi), organi sessuali femminile, NAS	92.30.99↔	Radioterapia stereotassica, in seduta unica, altro
92.27.11↔	Impianto o inserzione di elementi radioattivi (brachiterapia con radionuclidi chiusi), in sede intrauterina	92.31.00↔	Radiochirurgia con fotoni NAS, cerebrale
92.27.12↔	Impianto o inserzione di elementi radioattivi (brachiterapia con radionuclidi chiusi), in sede intravaginale	92.31.10↔	Radiochirurgia con fotoni NAS, extracerebrale
92.27.13↔	Impianto o inserzione di elementi radioattivi (brachiterapia con radionuclidi chiusi), in sede combinata intrauterina e intravaginale	92.32.00↔	Radiochirurgia con fotoni a sorgente multiple, NAS
92.27.21↔	Impianto o inserzione di elementi radioattivi (brachiterapia con radionuclidi chiusi), superficie corporea	92.32.01↔	Radiochirurgia con fotoni a sorgenti multiple: Gamma knife
92.27.22↔	Impianto o inserzione di elementi radioattivi (brachiterapia con radionuclidi chiusi), in sede intracavitaria	92.33.00↔	Radiochirurgia con particelle, NAS
92.27.23↔	Impianto o inserzione di elementi radioattivi (brachiterapia con radionuclidi chiusi), in sede endoluminale	92.33.01↔	Altra radioterapia ad alto voltaggio: radioterapia stereotassica, in seduta unica, cerebrale
92.27.30↔	Impianto o inserzione di elementi radioattivi (brachiterapia con radionuclidi chiusi), vasi NAS	92.33.11↔	Altra radioterapia ad alto voltaggio: radioterapia stereotassica, in seduta unica, extracerebrale
92.27.31↔	Impianto o inserzione di elementi radioattivi (brachiterapia con radionuclidi chiusi), arterie coronarie	92.39.01↔	Altra radioterapia ad alto voltaggio, irradiazione stereotassica, frazionata, cerebrale, NAS
92.27.39↔	Impianto o inserzione di elementi radioattivi (brachiterapia con radionuclidi chiusi), altri vasi	92.39.11↔	Altra radioterapia ad alto voltaggio, irradiazione stereotassica, frazionata, extracerebrale, NAS
92.27.40↔	Impianto o inserzione di elementi radioattivi (brachiterapia con radionuclidi chiusi), intraoperatoria	92.39.20↔	Altra radioterapia ad alto voltaggio, irradiazione stereotassica, frazionata: Cerebrale, radioterapia a modulazione di intensità
92.27.70↔	Moulage radioattivi, NAS	92.39.21↔	Altra radioterapia ad alto voltaggio, irradiazione stereotassica, frazionata: Cerebrale, radioterapia ad arco a modulazione di intensità (IMAT)
92.27.71↔	Moulage radioattivi: costruzione e applicazione di moulage radioattivi superficiali	92.39.22↔	Altra radioterapia ad alto voltaggio, irradiazione stereotassica, frazionata: Cerebrale, guidata dalle immagini
92.27.72↔	Moulage radioattivi: costruzione e applicazione di applicatori non impiegati sulla superficie corporea	92.39.29↔	Altra radioterapia ad alto voltaggio, irradiazione stereotassica, frazionata, cerebrale, altro
92.27.73↔	Moulage radioattivi: costruzione e applicazione di applicatori oculari	92.39.30↔	Altra radioterapia ad alto voltaggio, irradiazione stereotassica, frazionata: Extracerebrale, radioterapia a modulazione di intensità
92.27.79↔	Moulage radioattivi, altro	92.39.31↔	Altra radioterapia ad alto voltaggio, irradiazione stereotassica, frazionata: Extracerebrale, radioterapia ad arco a modulazione di intensità (IMAT)
92.30.00↔	Radioterapia stereotassica, in seduta unica, NAS	92.39.32↔	Altra radioterapia ad alto voltaggio, irradiazione stereotassica, frazionata: Extracerebrale, guidata dalle immagini
92.30.01↔	Radioterapia stereotassica, in seduta unica: Cerebrale, NAS	92.39.39↔	Altra radioterapia ad alto voltaggio, irradiazione stereotassica, frazionata, extracerebrale, altro
92.30.02↔	Radioterapia stereotassica, in seduta unica: Extracerebrale, NAS	92.41↔	Radioterapia intraoperatoria con elettroni

**ADRG E40****Malattie e disturbi dell'apparato respiratorio con respirazione assistita > 24 ore o ARDS**

Diagnosi principale nella tabella E40-1 e Tempo di respirazione artificiale > 24 ore o Diagnosi principale nella tabella E40-2

**DRG E40A****Malattie e disturbi dell'apparato respiratorio con respirazione assistita > 24 ore, con CC estremamente gravi o ARDS, età < 16 anni o diagnosi complicanti**

(PCCL > 3 o Diagnosi principale nella tabella E40-2) e Età < 16 anni o Diagnosi secondaria nella tabella E40-3

**DRG E40B****Malattie e disturbi dell'apparato respiratorio con respirazione assistita > 24 ore, con CC estremamente gravi o ARDS o paraplegia/tetraplegia, età > 15 anni**

Diagnosi principale nella tabella E40-2 o PCCL > 3 o Diagnosi secondaria nella tabella E40-4

**DRG E40C****Malattie e disturbi dell'apparato respiratorio con respirazione assistita > 24 ore, senza CC estremamente gravi, senza ARDS, senza paraplegia/tetraplegia**

## Diagnosi principale E40-1

A06.5	Ascesso amebico del polmone {J99.8}	B38.1	Coccidioidomicosi polmonare cronica
A15.0	Tubercolosi del polmone, confermata dall'esame microscopico dell'escreato, con o senza conferma dall'esame colturale o da esami molecolari	B38.2	Coccidioidomicosi polmonare non specificata
A15.1	Tubercolosi del polmone, confermata dal solo esame colturale	B39.0	Istoplasmosi polmonare acuta da Histoplasma capsulatum
A15.2	Tubercolosi del polmone, confermata istologicamente	B39.1	Istoplasmosi polmonare cronica da Histoplasma capsulatum
A15.3	Tubercolosi del polmone, confermata con altri metodi non specificati	B39.2	Istoplasmosi polmonare da Histoplasma capsulatum non specificata
A15.4	Tubercolosi dei linfonodi intratoracici, confermata batteriologicamente, istologicamente o da esami molecolari	B40.0	Blastomicosi polmonare acuta
A15.5	Tubercolosi della laringe, trachea e bronchi, confermata batteriologicamente, istologicamente o da esami molecolari	B40.1	Blastomicosi polmonare cronica
A15.6	Pleurite tubercolare, confermata batteriologicamente, istologicamente o da esami molecolari	B40.2	Blastomicosi polmonare non specificata
A15.7	Tubercolosi respiratoria primaria, confermata batteriologicamente, istologicamente o da esami molecolari	B42.0	Sporotricosi polmonare {J99.8}
A15.8	Altre forme di tubercolosi respiratoria, confermate batteriologicamente, istologicamente o da esami molecolari	B44.0	Aspergillosi polmonare invasiva
A15.9	Tubercolosi respiratoria non specificata, confermata batteriologicamente, istologicamente o da esami molecolari	B44.1	Altre forme di aspergillosi polmonare
A16.0	Tubercolosi del polmone, con esami batteriologici, istologici e molecolari negativi	B45.0	Criptococchi polmonare
A16.1	Tubercolosi del polmone, esami batteriologici, istologici e molecolari non effettuati	B46.0	Mucormicosi polmonare
A16.2	Tubercolosi del polmone, senza conferma batteriologica, istologica o molecolare	B58.3	Toxoplasmosi polmonare {J17.3}
A16.3	Tubercolosi dei linfonodi intratoracici, senza conferma batteriologica, istologica o molecolare	B59	Pneumocistosi {J17.3}
A16.4	Tubercolosi della laringe, trachea e bronchi, senza conferma batteriologica, istologica o molecolare	B66.4	Paragonimiasi
A16.5	Pleurite tubercolare, senza conferma batteriologica, istologica o molecolare	B67.1	Infezione del polmone da echinococco granuloso [echinococcosi cistica]
A16.7	Tubercolosi respiratoria primaria, senza conferma batteriologica, istologica o molecolare	B90.9	Sequela di tubercolosi respiratoria e non specificata
A16.8	Altre forme di tubercolosi respiratoria, senza conferma batteriologica o istologica	C33	Tumore maligno della trachea
A16.9	Tubercolosi respiratoria non specificata, senza conferma batteriologica, istologica o molecolare	C34.0	Tumore Maligno: Bronco principale
A17.0	Meningite tubercolare {G01}	C34.1	Tumore Maligno: Lobo o bronco superiore
A17.1	Tubercoloma meningeo {G07}	C34.2	Tumore Maligno: Lobo o bronco medio
A17.8	Altre forme di tubercolosi del sistema nervoso	C34.3	Tumore Maligno: Lobo o bronco inferiore
A17.9	Tubercolosi del sistema nervoso non specificata {G99.8}	C34.8	Tumore Maligno: lesione sconfinante a più zone contigue dei bronchi e polmone
A18.2	Linfoadenopatia periferica tubercolare	C34.9	Tumore Maligno: Bronchi o polmone non specificati
A18.8	Tubercolosi di altri organi specificati	C38.1	Tumore Maligno: Mediastino anteriore
A19.0	Tubercolosi miliare acuta limitata ad una singola sede specificata	C38.2	Tumore Maligno: Mediastino posteriore
A19.1	Tubercolosi miliare acuta interessante sedi multiple	C38.3	Tumore Maligno: Mediastino, parte non specificata
A19.2	Tubercolosi miliare acuta non specificata	C38.4	Tumore Maligno: Pleura
A19.8	Altre tubercolosi miliari	C38.8	Tumore Maligno: lesione sconfinante a più zone contigue del cuore, del mediastino e della pleura
A19.9	Tubercolosi miliare non specificata	C39.8	Tumore Maligno: lesione sconfinante a più zone contigue dell'apparato respiratorio e degli organi intratoracici
A20.2	Peste polmonare	C39.9	Tumore Maligno: Sedi mal definite dell'apparato respiratorio
A21.2	Tularemia polmonare	C45.0	Mesotelioma delle pleura
A22.1	Carbonchio polmonare	C76.1	Tumore maligno di altra e mal definita sede: Torace
A31.0	Infezione polmonare da altri micobatteri	C78.0	Tumore maligno secondario del polmone
A37.0	Pertosse da Bordetella pertussis	C78.1	Tumore maligno secondario del mediastino
A37.1	Pertosse da Bordetella parapertussis	C78.2	Tumore maligno secondario della pleura
A37.8	Pertosse da altre specie di Bordetella	C78.3	Tumore maligno secondario di altri e non specificati organi dell'apparato respiratorio
A37.9	Pertosse non specificata	D02.1	Carcinoma in situ: Trachea
A42.0	Actinomicosi polmonare	D02.2	Carcinoma in situ: Bronchi e polmone
A43.0	Nocardiosi polmonare	D02.3	Carcinoma in situ: Altre parti dell'apparato respiratorio
A48.1	Malattia dei legionari	D02.4	Carcinoma in situ: Apparato respiratorio non specificato
A48.2	Malattia dei legionari non polmonare [febbre di Pontiac]	D14.2	Tumore benigno: Trachea
A70	Infezione da Chlamydia psittaci	D14.3	Tumore benigno: Bronchi e polmone
B01.2	Polmonite varicellosa {J17.1}	D14.4	Tumore benigno: Apparato respiratorio non specificato
B05.2	Morbillo complicato da polmonite {J17.1}	D15.2	Tumore benigno: Mediastino
B25.0	Polmonite da citomegalovirus {J17.1}	D15.7	Tumore benigno: Altri organi intratoracici specificati
B33.0	Pleurodinia epidemica	D15.9	Tumore benigno: Organi intratoracici non specificati
B37.1	Candidosi polmonare	D16.70	Tumore benigno: Costole
B38.0	Coccidioidomicosi polmonare acuta	D16.71	Tumore benigno: Sterno
		D16.72	Tumore benigno: Clavicola
		D17.4	Tumore lipomatoso benigno di organi intratoracici
		D19.0	Tumore benigno: Tessuto mesoteliale della pleura
		D38.1	Tumori di comportamento incerto o sconosciuto: Trachea, bronchi e polmone
		D38.2	Tumori di comportamento incerto o sconosciuto: Pleura
		D38.3	Tumori di comportamento incerto o sconosciuto: Mediastino
		D38.4	Tumori di comportamento incerto o sconosciuto: Timo
		D38.5	Tumori di comportamento incerto o sconosciuto: Altri organi dell'apparato respiratorio
		D38.6	Tumori di comportamento incerto o sconosciuto: Organo dell'apparato respiratorio non specificato
		D86.0	Sarcoidosi del polmone

D86.1	Sarcoidosi dei linfonodi	J21.1	Bronchiolite acuta da Metapneumovirus umano
D86.2	Sarcoidosi del polmone con sarcoidosi dei linfonodi	J21.8	Bronchiolite acuta da altri microorganismi specificati
D86.3	Sarcoidosi della cute	J21.9	Bronchiolite acuta non specificata
D86.8	Sarcoidosi di altre sedi specificate e sedi associate	J22	Infezione acuta delle inferiori vie respiratorie non specificata
D86.9	Sarcoidosi non specificata	J40	Bronchite non specificata come acuta o cronica
E66.20	Obesità grave con ipoventilazione alveolare: BMI tra 30 e 35 escluso	J41.0	Bronchite cronica semplice
E66.21	Obesità grave con ipoventilazione alveolare: BMI tra 35 e 40 escluso	J41.1	Bronchite cronica mucopurulenta
E66.22	Obesità grave con ipoventilazione alveolare: BMI superiore o uguale a 40	J41.8	Bronchite cronica mista, semplice e mucopurulenta
E66.29	Obesità grave con ipoventilazione alveolare: BMI non specificato	J42	Bronchite cronica non specificata
E84.0	Fibrosi cistica con manifestazioni polmonari	J43.0	Sindrome di MacLeod
E84.80	Fibrosi cistica con manifestazioni polmonari e intestinali	J43.1	Enfisema panlobulare
E84.87	Fibrosi cistica con molteplici altre manifestazioni	J43.2	Enfisema centrolobulare
E84.88	Fibrosi cistica con altre manifestazioni	J43.8	Altra forma di enfisema
E84.9	Fibrosi cistica non specificata	J43.9	Enfisema non specificato
F45.33	Disfunzione vegetativa somatoforme: Apparato respiratorio	J44.00	Pneumopatia ostruttiva cronica con infezione acuta delle vie respiratorie inferiori: VEMS1 < 35 % del valore normale predetto (teorico)
G47.30	Sindrome da apnea centrale del sonno	J44.01	Pneumopatia ostruttiva cronica con infezione acuta delle vie respiratorie inferiori: VEMS1 >= 35 % e < 50 % del valore normale predetto (teorico)
G47.31	Sindrome da apnea ostruttiva del sonno	J44.02	Pneumopatia ostruttiva cronica con infezione acuta delle vie respiratorie inferiori: VEMS1 > =50 % e < 70 % del valore normale predetto (teorico)
G47.32	Sindrome ipoventilatoria durante il sonno	J44.03	Pneumopatia ostruttiva cronica con infezione acuta delle vie respiratorie inferiori: VEMS1 >= 70 % del valore normale predetto (teorico)
G47.38	Altra apnea del sonno	J44.09	Pneumopatia ostruttiva cronica con infezione acuta delle vie respiratorie inferiori: VEMS1 non specificato
G47.39	Apnea del sonno non specificata	J44.10	Pneumopatia ostruttiva cronica con esacerbazione acuta, non specificata: VEMS1 < 35 % del valore normale predetto (teorico)
I26.0	Embolia polmonare con menzione di cuore polmonare acuto	J44.11	Pneumopatia ostruttiva cronica con esacerbazione acuta, non specificata: VEMS1 >= 35 % e < 50 % del valore normale predetto (teorico)
I26.9	Embolia polmonare senza menzione di cuore polmonare acuto	J44.12	Pneumopatia ostruttiva cronica con esacerbazione acuta, non specificata: VEMS1 > =50 % e < 70 % del valore normale predetto (teorico)
J04.1	Tracheite acuta	J44.13	Pneumopatia ostruttiva cronica con esacerbazione acuta, non specificata: VEMS1 >= 70 % del valore normale predetto (teorico)
J09	Influenza da virus influenzale identificato	J44.19	Pneumopatia ostruttiva cronica con esacerbazione acuta, non specificata: VEMS1 non specificato
J10.0	Influenza con polmonite, altro virus influenzale identificato	J44.80	Altra pneumopatia ostruttiva cronica specificata: VEMS1 < 35 % del valore normale predetto (teorico)
J11.0	Influenza con polmonite, virus non identificato	J44.81	Altra pneumopatia ostruttiva cronica specificata: VEMS1 >= 35 % e < 50 % del valore normale predetto (teorico)
J12.0	Polmonite da adenovirus	J44.82	Altra pneumopatia ostruttiva cronica specificata: VEMS1 > =50 % e < 70 % del valore normale predetto (teorico)
J12.1	Polmonite da virus sinciziale respiratorio	J44.83	Altra pneumopatia ostruttiva cronica specificata: VEMS1 >= 70 % del valore normale predetto (teorico)
J12.2	Polmonite da virus parainfluenzale	J44.89	Altra pneumopatia ostruttiva cronica specificata: VEMS1 non specificato
J12.3	Polmonite da metapneumovirus umano	J44.90	Pneumopatia ostruttiva cronica non specificata: VEMS1 < 35 % del valore normale predetto (teorico)
J12.8	Altre polmoniti virali	J44.91	Pneumopatia ostruttiva cronica non specificata: VEMS1 >= 35 % e < 50 % del valore normale predetto (teorico)
J12.9	Polmonite virale non specificata	J44.92	Pneumopatia ostruttiva cronica non specificata: VEMS1 > =50 % e < 70 % del valore normale predetto (teorico)
J13	Polmonite da Streptococcus pneumoniae	J44.93	Pneumopatia ostruttiva cronica non specificata: VEMS1 >= 70 % del valore normale predetto (teorico)
J14	Polmonite da Haemophilus influenzae	J44.99	Pneumopatia ostruttiva cronica non specificata: VEMS1 non specificato
J15.0	Polmonite da Klebsiella pneumoniae	J45.0	Asma preminentemente allergico
J15.1	Polmonite da Pseudomonas	J45.1	Asma non allergico
J15.2	Polmonite da Stafilococco	J45.8	Asma misto
J15.3	Polmonite da Streptococco di gruppo B	J45.9	Asma non specificato
J15.4	Polmonite da altri Streptococchi	J46	Stato di male asmatico
J15.5	Polmonite da Escherichia coli	J47	Bronchiectasia
J15.6	Polmonite da altri batteri aerobi Gram-negativi	J60	Pneumoconiosi dei minatori del carbone
J15.7	Polmonite da Mycoplasma pneumoniae	J61	Pneumoconiosi da asbesto [amianto] ed altri minerali di natura fibrosa
J15.8	Altra polmonite batterica	J62.0	Pneumoconiosi da polvere di talco
J15.9	Polmonite batterica non specificata	J62.8	Pneumoconiosi da altre polveri contenenti silice
J16.0	Polmonite da Chlamydiae		
J16.8	Polmonite da altri microorganismi infettivi specificati		
J17.0	Polmonite in malattie batteriche classificate altrove		
J17.1	Polmonite in malattie virali classificate altrove		
J17.2	Polmonite in micosi		
J17.3	Polmonite in malattie parassitarie		
J17.8	Polmonite in altre malattie classificate altrove		
J18.0	Broncopolmonite non specificata		
J18.1	Polmonite lobare non specificata		
J18.2	Polmonite ipostatica non specificata		
J18.8	Altre polmoniti da microorganismi non specificati		
J18.9	Polmonite non specificata		
J20.0	Bronchite acuta da Mycoplasma pneumoniae		
J20.1	Bronchite acuta da Haemophilus influenzae		
J20.2	Bronchite acuta da Streptococchi		
J20.3	Bronchite acuta da virus Coxackie		
J20.4	Bronchite acuta da virus parainfluenzale		
J20.5	Bronchite acuta da virus respiratorio sinciziale		
J20.6	Bronchite acuta da Rhinovirus		
J20.7	Bronchite acuta da Echovirus		
J20.8	Bronchite acuta da altri microorganismi specificati		
J20.9	Bronchite acuta non specificata		
J21.0	Bronchiolite acuta da virus respiratorio sinciziale		

J63.0	Alluminosi (del polmone)	J94.2	Emotorace
J63.1	Fibrosi (del polmone) da bauxite	J94.8	Altre malattie della pleura, specificate
J63.2	Berilliosi	J94.9	Malattia della pleura, non specificata
J63.3	Fibrosi (del polmone) da grafite	J95.0	Malfunzionamento di tracheostoma
J63.4	Siderosi	J95.1	Insufficienza polmonare acuta successiva a intervento chirurgico toracico
J63.5	Stannosi (del polmone)	J95.2	Insufficienza polmonare acuta successiva a intervento chirurgico non toracico
J63.8	Pneumoconiosi da altre polveri inorganiche specificate	J95.3	Insufficienza polmonare cronica dopo intervento chirurgico
J64	Pneumoconiosi non specificata	J95.4	Sindrome di Mendelson
J65	Pneumoconiosi associata a tubercolosi	J95.5	Stenosi sottoglottica iatrogena
J66.0	Bissinosi	J95.80	Pneumotorace iatrogeno
J66.1	Malattia dei cardatori di lino	J95.81	Stenosi tracheale iatrogena
J66.2	Cannabinosi	J95.82	Deiscenza di anastomosi e sutura successiva a intervento chirurgico su trachea, bronchi e polmoni
J66.8	Malattia delle vie aeree causata da altre polveri organiche specifiche	J95.88	Altri disturbi respiratori iatrogeni
J67.0	Polmone del contadino	J95.9	Disturbo respiratorio iatrogeno non specificato
J67.1	Bagassosi	J96.00	Insufficienza respiratoria acuta non classificata altrove: Tipo I [ipossica]
J67.2	Polmone degli allevatori di uccelli	J96.01	Insufficienza respiratoria acuta non classificata altrove: Tipo II [ipercapnica]
J67.3	Suberosi	J96.09	Insufficienza respiratoria acuta non classificata altrove: Tipo non specificato
J67.4	Polmone dei lavoratori del malto	J96.10	Insufficienza respiratoria cronica non classificata altrove: Tipo I [ipossica]
J67.5	Polmone dei lavoratori di funghi	J96.11	Insufficienza respiratoria cronica non classificata altrove: Tipo II [ipercapnica]
J67.6	Polmone degli scortecciatori d'acero	J96.19	Insufficienza respiratoria cronica non classificata altrove: Tipo non specificato
J67.7	Polmone da condizionatore ed umidificatore d'aria	J96.90	Insufficienza respiratoria non specificata: Tipo I [ipossica]
J67.8	Polmoniti da ipersensibilità ad altre polveri organiche	J96.91	Insufficienza respiratoria non specificata: Tipo II [ipercapnica]
J67.9	Polmonite da ipersensibilità a polvere organica non specificata	J96.99	Insufficienza respiratoria non specificata: Tipo non specificato
J68.0	Bronchite e polmonite da sostanze chimiche, gas, fumi e vapori	J98.0	Malattie dei bronchi non classificate altrove
J68.1	Edema polmonare da sostanze chimiche, gas, fumi e vapori	J98.1	Collasso polmonare
J68.2	Infiammazione delle superiori vie respiratorie da sostanze chimiche, gas, fumi e vapori, non classificata altrove	J98.2	Enfisema interstiziale
J68.3	Altre malattie acute e subacute dell'apparato respiratorio da sostanze chimiche, gas, fumi e vapori	J98.3	Enfisema compensatorio
J68.4	Malattie respiratorie croniche da sostanze chimiche, gas, fumi e vapori	J98.4	Altri disturbi del polmone
J68.8	Altre malattie respiratorie da sostanze chimiche, gas, fumi e vapori	J98.50	Mediastinite
J68.9	Condizione morbosa respiratoria da sostanze chimiche, gas, fumi e vapori, non specificata	J98.58	Altre malattie del mediastino non classificate altrove
J69.0	Polmonite da cibo o vomito	J98.6	Disturbi del diaframma
J69.1	Polmonite da oli o essenze	J98.8	Altri disturbi respiratori specificati
J69.8	Polmonite da altre sostanze solide o liquide	J98.9	Disturbo respiratorio non specificato
J70.0	Manifestazioni polmonari acute da radiazioni (attinica)	J99.0	Malattia polmonare reumatoide {M05.1-}
J70.1	Manifestazioni polmonari croniche ed altre, da radiazioni (attiniche)	J99.1	Disturbi respiratori in altre connettiviti sistemiche classificate altrove
J70.2	Pneumopatia interstiziale acuta indotta da farmaco	J99.8	Disturbi respiratori in altre malattie classificate altrove
J70.3	Pneumopatia interstiziale cronica indotta da farmaco	M05.10	Malattia polmonare reumatoide {J99.0}: Localizzazioni multiple
J70.4	Disturbo polmonare interstiziale indotto da farmaco, non specificato	M05.11	Malattia polmonare reumatoide {J99.0}: area spalla
J70.8	Malattie respiratorie da altri agenti esterni specificati	M05.12	Malattia polmonare reumatoide {J99.0}: braccio
J70.9	Malattie respiratorie da altri agenti esterni specificati	M05.13	Malattia polmonare reumatoide {J99.0}: avambraccio
J80	Sindrome da difficoltà [distress] respiratoria(o) acuta(o) dell'adulto [ARDS]	M05.14	Malattia polmonare reumatoide {J99.0}: mano
J82	Infiltrato eosinofilo polmonare non classificato altrove	M05.15	Malattia polmonare reumatoide {J99.0}: coscia
J84.0	Malattie alveolari e parietoalveolari	M05.16	Malattia polmonare reumatoide {J99.0}: gamba
J84.1	Altre pneumopatie interstiziali con fibrosi	M05.17	Malattia polmonare reumatoide {J99.0}: caviglia e piede
J84.8	Altre malattie polmonari interstiziali specificate	M05.18	Malattia polmonare reumatoide {J99.0}: Altre localizzazioni
J84.9	Malattie polmonari interstiziali non specificate	M05.19	Malattia polmonare reumatoide {J99.0}: Localizzazione non precisata
J85.0	Gangrena e necrosi del polmone	M94.0	Sindrome della giunzione condrocostale [Tietze]
J85.1	Ascesso del polmone con polmonite	P22.8	Altra sofferenza [distress] respiratoria(o) neonatale
J85.2	Ascesso del polmone senza polmonite	P22.9	Sofferenza [distress] respiratoria(o) neonatale non specificata
J85.3	Ascesso del mediastino	P24.0	Aspirazione neonatale di meconio
J86.0	Pitorace con fistola	P27.0	Sindrome di Wilson-Mikity
J86.9	Pitorace senza fistola	P27.1	Displasia broncopolmonare che ha origine nel periodo perinatale
J90	Versamento pleurico non classificato altrove	P27.8	Altre malattie respiratorie croniche che hanno origine nel periodo perinatale
J91	Versamento pleurico in malattie classificate altrove	P27.9	Malattia respiratoria cronica non specificata che ha origine nel periodo perinatale
J92.0	Placca pleurica con presenza di asbesto	P28.2	Episodi di cianosi neonatale
J92.9	Placca pleurica senza presenza di asbesto	P28.3	Apnea primaria del sonno neonatale
J93.0	Pneumotorace spontaneo ipertensivo	P28.4	Altra apnea neonatale
J93.1	Altro pneumotorace spontaneo	P28.5	Insufficienza respiratoria acuta neonatale
J93.8	Altro pneumotorace		
J93.9	Pneumotorace non specificato		
J94.0	Versamento pleurico chilosio		
J94.1	Fibrotorace		

P28.8	Altre condizioni morbose respiratorie specificate neonatale	S22.41	Fratture multiple delle costole: Con coinvolgimento della prima costola
Q33.0	Polmone cistico congenito		
Q33.1	Lobo polmonare accessorio	S22.42	Fratture multiple delle costole: Con coinvolgimento di due costole
Q33.2	Sequestrazione (congenita) polmonare		
Q33.3	Agenesia polmonare	S22.43	Fratture multiple delle costole: Con coinvolgimento di tre costole
Q33.4	Bronchiectasia congenita	S22.44	Fratture multiple delle costole: Con coinvolgimento di quattro e più costole
Q33.5	Tessuto ectopico intrapolmonare (congenito)		
Q33.6	Ipoplasia e displasia del polmone	S22.5	Lembo toracico mobile [flail chest]
Q33.8	Altre malformazioni congenite polmonari	S23.2	Lussazione di altre e non specificate parti del torace
Q33.9	Malformazione congenita polmonare non specificata	S23.4	Distorsione e distrazione delle costole e dello sterno
Q34.0	Anomalia della pleura	S27.0	Pneumotorace traumatico
Q34.1	Cisti congenita del mediastino	S27.1	Emotorace traumatico
Q34.8	Altre malformazioni congenite specificate dell'apparato respiratorio	S27.2	Emopneumotorace traumatico
		S27.31	Contusione ed ematoma del polmone
Q34.9	Malformazione congenita dell'apparato respiratorio non specificata	S27.32	Lacerazione del polmone
		S27.38	Altri e non specificati traumatismi del polmone
Q67.6	Petto scavato (torace a imbuto)	S27.4	Traumatismo di bronco
Q67.7	Petto carenato	S27.5	Traumatismo della trachea toracica
Q76.6	Altre malformazioni congenite delle coste	S27.6	Traumatismo della pleura
Q76.7	Malformazione congenita dello sterno	S27.81	Traumatismo: Diaframma
Q79.0	Ernia diaframmatica congenita	S27.82	Traumatismo: Dotto toracico
Q79.1	Altre malformazioni congenite del diaframma	S27.84	Traumatismo: Timo
R04.2	Emottisi	S27.88	Traumatismo: Altri organi intratoracici specificati
R04.8	Emorragia di altre sedi delle vie respiratorie	S43.6	Distorsione e distrazione dell'articolazione sternoclaveare
R04.9	Emorragia delle vie respiratorie, non specificata	T17.4	Corpo estraneo nella trachea
R05	Tosse	T17.5	Corpo estraneo in bronco
R06.0	Dispnea	T17.8	Corpo estraneo in altre e multiple sedi delle vie respiratorie
R06.1	Stridore	T17.9	Corpo estraneo nelle vie respiratorie, sede non specificata
R06.2	Respiro sibilante o affannoso [wheezing]	T27.0	Ustione della laringe e della trachea
R06.3	Respiro periodico	T27.1	Ustione interessante laringe, trachea e polmone
R06.4	Iperventilazione	T27.4	Corrosione della laringe e della trachea
R06.6	Singhiozzo	T27.5	Corrosione interessante laringe, trachea e polmone
R06.88	Altre e non specificate anomalie respiratorie	T79.0	Embolia gassosa (traumatica)
R07.1	Dolore toracico durante la respirazione	T79.1	Embolia adiposa (traumatica)
R09.0	Asfissia	T79.7	Enfisema sottocutaneo di origine traumatica
R09.1	Pleurite	T80.0	Embolia gassosa successiva ad infusione, trasfusione od iniezione a fini terapeutici
R09.2	Arresto respiratorio		
R09.3	Espettorato anormale	T86.81	Insuccesso e rigetto: Trapianto polmonare
R09.8	Altri sintomi e segni specificati che interessano gli apparati circolatorio e respiratorio	U04.9	Sindrome respiratoria acuta severa [SARS] non specificata
		U69.00	Polmonite nosocomiale classificata altrove in pazienti di 18 anni e più
R68.3	Ippocratismo digitale		
R76.1	Reazione anormale al test della tubercolina	U69.20	Pandemia influenzale A/H1N1 2009 [influenza suina]
R91	Risultati anormali di diagnostica per immagini del polmone	U69.21	Epidemia influenzale A/H5N1 [influenza aviaria]
R94.2	Risultati anormali di esami per studi di funzionalità polmonare	Z03.0	Osservazione per sospetto di tubercolosi
S11.02	Ferita aperta: Trachea, parte cervicale	Z43.0	Controllo di tracheostomia
S22.2	Frattura dello sterno	Z90.2	Perdita di [parte del] polmone
S22.31	Frattura della prima costola	Z94.2	Stato dopo trapianto polmonare
S22.32	Frattura di altra costola	Z94.3	Stato dopo trapianto cardiaco e polmonare
S22.40	Fratture multiple delle costole: Non specificate		

### Diagnosi principale E40-2

J80 Sindrome da difficoltà [distress] respiratoria(o) acuta(o) dell'adulto [ARDS]

### Diagnosi secondaria E40-3

Z94.2 Stato dopo trapianto polmonare      Z94.3 Stato dopo trapianto cardiaco e polmonare

### Diagnosi secondaria E40-4

G04.1	Paraplegia spastica tropicale	G82.19	Paraparesi e paraplegia spastica: non specificata
G82.02	Paraparesi e paraplegia flaccida: Lesione midollare spinale completa cronica	G82.22	Paraparesi e paraplegia non specificata: Lesione midollare spinale completa cronica
G82.03	Paraparesi e paraplegia flaccida: Lesione midollare spinale incompleta cronica	G82.23	Paraparesi e paraplegia non specificata: Lesione midollare spinale incompleta cronica
G82.09	Paraparesi e paraplegia flaccida: non specificata	G82.29	Paraparesi e paraplegia non specificata: non specificata
G82.12	Paraparesi e paraplegia spastica: Lesione midollare spinale completa cronica	G82.32	Tetraparesi e tetraplegia flaccida: Lesione midollare spinale completa cronica
G82.13	Paraparesi e paraplegia spastica: Lesione midollare spinale incompleta cronica	G82.33	Tetraparesi e tetraplegia flaccida: Lesione midollare spinale incompleta cronica

G82.39	Tetraparesi e tetraplegia flaccida: non specificata	G82.59	Tetraparesi e tetraplegia non specificata: non specificata
G82.42	Tetraparesi e tetraplegia spastica: Lesione midollare spinale completa cronica	G95.1	Mielopatie vascolari
G82.43	Tetraparesi e tetraplegia spastica: Lesione midollare spinale incompleta cronica	G95.2	Compressione midollare non specificata
G82.49	Tetraparesi e tetraplegia spastica: non specificata	G95.80	Cistoplegia con lesione neuronale alta [UMNL]
G82.52	Tetraparesi e tetraplegia non specificata: Lesione midollare spinale completa cronica	G95.81	Cistoplegia con lesione neuronale bassa [LMNL]
G82.53	Tetraparesi e tetraplegia non specificata: Lesione midollare spinale incompleta cronica	G95.9	Malattia del midollo spinale non specificata
		P11.51	Trauma da parto della colonna vertebrale e del midollo spinale: Con paraplegia cronica

**ADRG E41****Riabilitazione precoce per malattie e disturbi dell'apparato respiratorio**

Trattamento riabilitativo precoce e nessuna Diagnosi principale nella Tabella E41-1

**DRG E41Z****Riabilitazione precoce per malattie e disturbi dell'apparato respiratorio****Diagnosi principale E41-1**

A15.0	Tubercolosi del polmone, confermata dall'esame microscopico dell'escreato, con o senza conferma dall'esame colturale o da esami molecolari	A16.4	Tubercolosi della laringe, trachea e bronchi, senza conferma batteriologica, istologica o molecolare
A15.1	Tubercolosi del polmone, confermata dal solo esame colturale	A16.5	Pleurite tubercolare, senza conferma batteriologica, istologica o molecolare
A15.2	Tubercolosi del polmone, confermata istologicamente	A16.7	Tubercolosi respiratoria primaria, senza conferma batteriologica, istologica o molecolare
A15.3	Tubercolosi del polmone, confermata con altri metodi non specificati	A16.8	Altre forme di tubercolosi respiratoria, senza conferma batteriologica o istologica
A15.4	Tubercolosi dei linfonodi intratoracici, confermata batteriologicamente, istologicamente o da esami molecolari	A16.9	Tubercolosi respiratoria non specificata, senza conferma batteriologica, istologica o molecolare
A15.5	Tubercolosi della laringe, trachea e bronchi, confermata batteriologicamente, istologicamente o da esami molecolari	A17.0	Meningite tubercolare {G01}
A15.6	Pleurite tubercolare, confermata batteriologicamente, istologicamente o da esami molecolari	A17.1	Tubercoloma meningeo {G07}
A15.7	Tubercolosi respiratoria primaria, confermata batteriologicamente, istologicamente o da esami molecolari	A17.8	Altre forme di tubercolosi del sistema nervoso
A15.8	Altre forme di tubercolosi respiratoria, confermate batteriologicamente, istologicamente o da esami molecolari	A17.9	Tubercolosi del sistema nervoso non specificata {G99.8}
A15.9	Tubercolosi respiratoria non specificata, confermata batteriologicamente, istologicamente o da esami molecolari	A18.2	Linfoadenopatia periferica tubercolare
A16.0	Tubercolosi del polmone, con esami batteriologici, istologici e molecolari negativi	A18.8	Tubercolosi di altri organi specificati
A16.1	Tubercolosi del polmone, esami batteriologici, istologici e molecolari non effettuati	A19.0	Tubercolosi miliare acuta limitata ad una singola sede specificata
A16.2	Tubercolosi del polmone, senza conferma batteriologica, istologica o molecolare	A19.1	Tubercolosi miliare acuta interessante sedi multiple
A16.3	Tubercolosi dei linfonodi intratoracici, senza conferma batteriologica, istologica o molecolare	A19.2	Tubercolosi miliare acuta non specificata
		A19.8	Altre tubercolosi miliari
		A19.9	Tubercolosi miliare non specificata
		A31.0	Infezione polmonare da altri micobatteri
		A43.0	Nocardiosi polmonare
		J65	Pneumoconiosi associata a tubercolosi

**ADRG E60****Fibrosi cistica (mucoviscidosi) o altre malattie polmonari con degenza di valutazione prima del trapianto**

Diagnosi nella tabella E60-1 o Diagnosi principale nella tabella E60-2 e Procedura nella tabella E60-3

**DRG E60A****Fibrosi cistica (mucoviscidosi) o altre malattie polmonari con valutazione della degenza prima del trapianto o età < 16 anni**

Età &lt; 16 anni o Procedura nella tabella E60-3

**DRG E60B****Fibrosi cistica (mucoviscidosi) senza altre malattie polmonari con valutazione della degenza prima del trapianto, età > 15 anni****Diagnosi E60-1**

E84.0	Fibrosi cistica con manifestazioni polmonari	E84.88	Fibrosi cistica con altre manifestazioni
E84.80	Fibrosi cistica con manifestazioni polmonari e intestinali	E84.9	Fibrosi cistica non specificata
E84.87	Fibrosi cistica con molteplici altre manifestazioni		

**Diagnosi E60-2**

B39.0	Istoplasmosi polmonare acuta da Histoplasma capsulatum	J44.92	Pneumopatia ostruttiva cronica non specificata: VEMS1 > =50 % e < 70 % del valore normale predetto (teorico)
B39.1	Istoplasmosi polmonare cronica da Histoplasma capsulatum	J44.93	Pneumopatia ostruttiva cronica non specificata: VEMS1 >= 70 % del valore normale predetto (teorico)
B39.2	Istoplasmosi polmonare da Histoplasma capsulatum non specificata	J44.99	Pneumopatia ostruttiva cronica non specificata: VEMS1 non specificato
D86.0	Sarcoidosi del polmone	J47	Bronchiectasia
D86.1	Sarcoidosi dei linfonodi	J60	Pneumoconiosi dei minatori del carbone
D86.2	Sarcoidosi del polmone con sarcoidosi dei linfonodi	J61	Pneumoconiosi da asbesto [amianto] ed altri minerali di natura fibrosa
D86.3	Sarcoidosi della cute	J62.0	Pneumoconiosi da polvere di talco
D86.8	Sarcoidosi di altre sedi specificate e sedi associate	J62.8	Pneumoconiosi da altre polveri contenenti silice
D86.9	Sarcoidosi non specificata	J63.0	Alluminosi (del polmone)
J41.1	Bronchite cronica mucopurulenta	J63.1	Fibrosi (del polmone) da bauxite
J41.8	Bronchite cronica mista, semplice e mucopurulenta	J63.2	Berilliosi
J42	Bronchite cronica non specificata	J63.3	Fibrosi (del polmone) da grafite
J43.0	Sindrome di MacLeod	J63.4	Siderosi
J43.1	Enfisema panlobulare	J63.5	Stannosi (del polmone)
J43.2	Enfisema centrolobulare	J63.8	Pneumoconiosi da altre polveri inorganiche specificate
J43.8	Altra forma di enfisema	J64	Pneumoconiosi non specificata
J43.9	Enfisema non specificato	J66.0	Bissinosi
J44.00	Pneumopatia ostruttiva cronica con infezione acuta delle vie respiratorie inferiori: VEMS1 < 35 % del valore normale predetto (teorico)	J66.1	Malattia dei cardatori di lino
J44.01	Pneumopatia ostruttiva cronica con infezione acuta delle vie respiratorie inferiori: VEMS1 >= 35 % e < 50 % del valore normale predetto (teorico)	J66.2	Cannabinosi
J44.02	Pneumopatia ostruttiva cronica con infezione acuta delle vie respiratorie inferiori: VEMS1 > =50 % e < 70 % del valore normale predetto (teorico)	J66.8	Malattia delle vie aeree causata da altre polveri organiche specifiche
J44.03	Pneumopatia ostruttiva cronica con infezione acuta delle vie respiratorie inferiori: VEMS1 >= 70 % del valore normale predetto (teorico)	J67.0	Polmone del contadino
J44.09	Pneumopatia ostruttiva cronica con infezione acuta delle vie respiratorie inferiori: VEMS1 non specificato	J67.1	Bagassosi
J44.10	Pneumopatia ostruttiva cronica con esacerbazione acuta, non specificata: VEMS1 < 35 % del valore normale predetto (teorico)	J67.2	Polmone degli allevatori di uccelli
J44.11	Pneumopatia ostruttiva cronica con esacerbazione acuta, non specificata: VEMS1 >= 35 % e < 50 % del valore normale predetto (teorico)	J67.3	Suberosi
J44.12	Pneumopatia ostruttiva cronica con esacerbazione acuta, non specificata: VEMS1 > =50 % e < 70 % del valore normale predetto (teorico)	J67.4	Polmone dei lavoratori del malto
J44.13	Pneumopatia ostruttiva cronica con esacerbazione acuta, non specificata: VEMS1 >= 70 % del valore normale predetto (teorico)	J67.5	Polmone dei lavoratori di funghi
J44.19	Pneumopatia ostruttiva cronica con esacerbazione acuta, non specificata: VEMS1 non specificato	J67.6	Polmone degli scortecciatori d'acero
J44.80	Altra pneumopatia ostruttiva cronica specificata: VEMS1 < 35 % del valore normale predetto (teorico)	J67.7	Polmone da condizionatore ed umidificatore d'aria
J44.81	Altra pneumopatia ostruttiva cronica specificata: VEMS1 >= 35 % e < 50 % del valore normale predetto (teorico)	J67.8	Polmoniti da ipersensibilità ad altre polveri organiche
J44.82	Altra pneumopatia ostruttiva cronica specificata: VEMS1 > =50 % e < 70 % del valore normale predetto (teorico)	J67.9	Polmonite da ipersensibilità a polvere organica non specificata
J44.83	Altra pneumopatia ostruttiva cronica specificata: VEMS1 >= 70 % del valore normale predetto (teorico)	J68.4	Malattie respiratorie croniche da sostanze chimiche, gas, fumi e vapori
J44.89	Altra pneumopatia ostruttiva cronica specificata: VEMS1 non specificato	J70.1	Manifestazioni polmonari croniche ed altre, da radiazioni (attiniche)
J44.90	Pneumopatia ostruttiva cronica non specificata: VEMS1 < 35 % del valore normale predetto (teorico)	J82	Infiltrato eosinofilo polmonare non classificato altrove
J44.91	Pneumopatia ostruttiva cronica non specificata: VEMS1 >= 35 % e < 50 % del valore normale predetto (teorico)	J84.0	Malattie alveolari e parietoalveolari
		J84.1	Altre pneumopatie interstiziali con fibrosi
		J84.8	Altre malattie polmonari interstiziali specificate
		J84.9	Malattie polmonari interstiziali non specificate
		M05.10	Malattia polmonare reumatoide {J99.0}: Localizzazioni multiple
		M05.11	Malattia polmonare reumatoide {J99.0}: area spalla
		M05.12	Malattia polmonare reumatoide {J99.0}: braccio
		M05.13	Malattia polmonare reumatoide {J99.0}: avambraccio
		M05.14	Malattia polmonare reumatoide {J99.0}: mano
		M05.15	Malattia polmonare reumatoide {J99.0}: coscia
		M05.16	Malattia polmonare reumatoide {J99.0}: gamba
		M05.17	Malattia polmonare reumatoide {J99.0}: caviglia e piede
		M05.18	Malattia polmonare reumatoide {J99.0}: Altre localizzazioni
		M05.19	Malattia polmonare reumatoide {J99.0}: Localizzazione non precisata
		Q33.4	Bronchiectasia congenita

**Procedura E60-3**

89.07.12†↔	Valutazione completa, senza inclusione del paziente in una lista d'attesa per trapianto di polmone	89.07.42†↔	Rivalutazione, con inclusione o mantenimento del paziente in una lista d'attesa per trapianto di polmone
89.07.13†↔	Valutazione completa, senza inclusione del paziente in una lista d'attesa per trapianto cuore-polmone	89.07.43†↔	Rivalutazione, con inclusione o mantenimento del paziente in una lista d'attesa per trapianto cuore-polmone
89.07.32†↔	Valutazione completa, con inclusione del paziente in una lista d'attesa per trapianto di polmone	89.07.53†↔	Rivalutazione, con rimozione del paziente da una lista d'attesa per trapianto di polmone
89.07.33†↔	Valutazione completa, con inclusione del paziente in una lista d'attesa per trapianto cuore-polmone	89.07.54†↔	Rivalutazione, con rimozione del paziente da una lista d'attesa per trapianto cuore-polmone

**ADRG E63 Apnea nel sonno o polisonnografia cardiorespiratoria, fino a 2 giorni di degenza**

Diagnosi principale nella tabella E63-1 o durata del soggiorno < 3 giorni e Procedura nella tabella E63-2 e non [Trattamento riabilitativo precoce geriatrico complesso]

**DRG E63Z Apnea nel sonno o polisonnografia cardiorespiratoria, fino a 2 giorni di degenza****Diagnosi principale E63-1**

E66.20	Obesità grave con ipoventilazione alveolare: BMI tra 30 e 35 escluso	G47.30	Sindrome da apnea centrale del sonno
E66.21	Obesità grave con ipoventilazione alveolare: BMI tra 35 e 40 escluso	G47.31	Sindrome da apnea ostruttiva del sonno
E66.22	Obesità grave con ipoventilazione alveolare: BMI superiore o uguale a 40	G47.32	Sindrome ipoventilatoria durante il sonno
E66.29	Obesità grave con ipoventilazione alveolare: BMI non specificato	G47.38	Altra apnea del sonno
		G47.39	Apnea del sonno non specificata

**Procedura E63-2**

89.17.10‡↔ Polisonnografia

89.17.11‡↔ Poligrafia cardiorespiratoria

**ADRG E64 Insufficienza respiratoria o embolia polmonare**

Diagnosi principale nella tabella E64-1

**DRG E64A Insufficienza respiratoria o embolia polmonare, più di un giorno di degenza, con CC estremamente gravi**

Durata del soggiorno > 1 giorno e (PCCL > 3 o Diagnosi principale nella tabella E64-2)

**DRG E64B Insufficienza respiratoria, più di un giorno di degenza, età < 10 anni**

Durata del soggiorno > 1 giorno e Età < 10 anni

**DRG E64C Insufficienza respiratoria, più di un giorno di degenza, età > 9 anni**

Durata del soggiorno > 1 giorno

**DRG E64D Insufficienza respiratoria o embolia polmonare, un giorno di degenza****Diagnosi E64-1**

I26.0	Embolia polmonare con menzione di cuore polmonare acuto	J96.10	Insufficienza respiratoria cronica non classificata altrove: Tipo I [ipossica]
I26.9	Embolia polmonare senza menzione di cuore polmonare acuto	J96.11	Insufficienza respiratoria cronica non classificata altrove: Tipo II [ipercapnica]
J18.2	Polmonite ipostatica non specificata	J96.19	Insufficienza respiratoria cronica non classificata altrove: Tipo non specificato
J68.1	Edema polmonare da sostanze chimiche, gas, fumi e vapori	J96.90	Insufficienza respiratoria non specificata: Tipo I [ipossica]
J95.1	Insufficienza polmonare acuta successiva a intervento chirurgico toracico	J96.91	Insufficienza respiratoria non specificata: Tipo II [ipercapnica]
J95.2	Insufficienza polmonare acuta successiva a intervento chirurgico non toracico	J96.99	Insufficienza respiratoria non specificata: Tipo non specificato
J95.3	Insufficienza polmonare cronica dopo intervento chirurgico	T79.0	Embolia gassosa (traumatica)
J96.00	Insufficienza respiratoria acuta non classificata altrove: Tipo I [ipossica]	T79.1	Embolia adiposa (traumatica)
J96.01	Insufficienza respiratoria acuta non classificata altrove: Tipo II [ipercapnica]	T80.0	Embolia gassosa successiva ad infusione, trasfusione od iniezione a fini terapeutici
J96.09	Insufficienza respiratoria acuta non classificata altrove: Tipo non specificato		

**Diagnosi principale E64-2**

I26.0	Embolia polmonare con menzione di cuore polmonare acuto	J96.09	Insufficienza respiratoria acuta non classificata altrove: Tipo non specificato
I26.9	Embolia polmonare senza menzione di cuore polmonare acuto	T79.0	Embolia gassosa (traumatica)
J96.00	Insufficienza respiratoria acuta non classificata altrove: Tipo I [ipossica]	T79.1	Embolia adiposa (traumatica)
J96.01	Insufficienza respiratoria acuta non classificata altrove: Tipo II [ipercapnica]	T80.0	Embolia gassosa successiva ad infusione, trasfusione od iniezione a fini terapeutici



**ADRG E65****Broncopneumopatia cronica ostruttiva o bronchite e asma bronchiale, più di un giorno di degenza, con CC estremamente gravi o gravi, età < 1 anno, con infezione da virus respiratorio sinciziale**

Diagnosi principale nella tabella E65-1 o Diagnosi principale nella tabella E65-2 e PCCL > 2 e durata del soggiorno > 1 giorno e Età < 1 anno e Diagnosi nella tabella E65-3

**DRG E65A****Broncopneumopatia cronica ostruttiva o bronchite e asma bronchiale, più di un giorno di degenza, con CC estremamente gravi o gravi, età < 1 anno, con infezione da virus respiratorio sinciziale, con intervento bronchiale o CC estremamente gravi o diagnostica complessa**

Procedura nella tabella E65-6 o Procedura nella tabella E65-7 o PCCL > 3 o Diagnosi principale nella tabella E65-2 o Diagnosi secondaria nella tabella E65-4

**DRG E65B****Broncopneumopatia cronica ostruttiva con FEV1 < 35%, senza CC estremamente gravi, senza intervento bronchiale, senza diagnostica complessa o età < 1 anno**

Diagnosi nella tabella E65-5 o Età < 1 anno

**DRG E65C****Broncopneumopatia cronica ostruttiva senza FEV1 < 35%, senza CC estremamente gravi, senza intervento bronchiale, senza diagnostica complessa, età > 0 anni****Diagnosi principale E65-1**

J41.1	Bronchite cronica mucopurulenta	J44.13	Pneumopatia ostruttiva cronica con esacerbazione acuta, non specificata: VEMS1 >= 70 % del valore normale predetto (teorico)
J41.8	Bronchite cronica mista, semplice e mucopurulenta	J44.19	Pneumopatia ostruttiva cronica con esacerbazione acuta, non specificata: VEMS1 non specificato
J42	Bronchite cronica non specificata	J44.80	Altra pneumopatia ostruttiva cronica specificata: VEMS1 < 35 % del valore normale predetto (teorico)
J43.0	Sindrome di MacLeod	J44.81	Altra pneumopatia ostruttiva cronica specificata: VEMS1 >= 35 % e < 50 % del valore normale predetto (teorico)
J43.1	Enfisema panlobulare	J44.82	Altra pneumopatia ostruttiva cronica specificata: VEMS1 >= 50 % e < 70 % del valore normale predetto (teorico)
J43.2	Enfisema centrolobulare	J44.83	Altra pneumopatia ostruttiva cronica specificata: VEMS1 >= 70 % del valore normale predetto (teorico)
J43.8	Altra forma di enfisema	J44.89	Altra pneumopatia ostruttiva cronica specificata: VEMS1 non specificato
J43.9	Enfisema non specificato	J44.90	Pneumopatia ostruttiva cronica non specificata: VEMS1 < 35 % del valore normale predetto (teorico)
J44.00	Pneumopatia ostruttiva cronica con infezione acuta delle vie respiratorie inferiori: VEMS1 < 35 % del valore normale predetto (teorico)	J44.91	Pneumopatia ostruttiva cronica non specificata: VEMS1 >= 35 % e < 50 % del valore normale predetto (teorico)
J44.01	Pneumopatia ostruttiva cronica con infezione acuta delle vie respiratorie inferiori: VEMS1 >= 35 % e < 50 % del valore normale predetto (teorico)	J44.92	Pneumopatia ostruttiva cronica non specificata: VEMS1 >= 50 % e < 70 % del valore normale predetto (teorico)
J44.02	Pneumopatia ostruttiva cronica con infezione acuta delle vie respiratorie inferiori: VEMS1 >= 50 % e < 70 % del valore normale predetto (teorico)	J44.93	Pneumopatia ostruttiva cronica non specificata: VEMS1 >= 70 % del valore normale predetto (teorico)
J44.03	Pneumopatia ostruttiva cronica con infezione acuta delle vie respiratorie inferiori: VEMS1 >= 70 % del valore normale predetto (teorico)	J44.99	Pneumopatia ostruttiva cronica non specificata: VEMS1 non specificato
J44.09	Pneumopatia ostruttiva cronica con infezione acuta delle vie respiratorie inferiori: VEMS1 non specificato	J47	Bronchiectasia
J44.10	Pneumopatia ostruttiva cronica con esacerbazione acuta, non specificata: VEMS1 < 35 % del valore normale predetto (teorico)	J68.4	Malattie respiratorie croniche da sostanze chimiche, gas, fumi e vapori
J44.11	Pneumopatia ostruttiva cronica con esacerbazione acuta, non specificata: VEMS1 >= 35 % e < 50 % del valore normale predetto (teorico)	Q33.4	Bronchiectasia congenita
J44.12	Pneumopatia ostruttiva cronica con esacerbazione acuta, non specificata: VEMS1 >= 50 % e < 70 % del valore normale predetto (teorico)		

**Diagnosi principale E65-2**

F45.33	Disfunzione vegetativa somatoforme: Apparato respiratorio	J41.0	Bronchite cronica semplice
J04.1	Tracheite acuta	J45.0	Asma preminentemente allergico
J20.0	Bronchite acuta da Mycoplasma pneumoniae	J45.1	Asma non allergico
J20.1	Bronchite acuta da Haemophilus influenzae	J45.8	Asma misto
J20.2	Bronchite acuta da Streptococchi	J45.9	Asma non specificato
J20.3	Bronchite acuta da virus Coxackie	J46	Stato di male asmatico
J20.4	Bronchite acuta da virus parainfluenzale	J68.3	Altre malattie acute e subacute dell'apparato respiratorio da sostanze chimiche, gas, fumi e vapori
J20.5	Bronchite acuta da virus respiratorio sinciziale	J68.8	Altre malattie respiratorie da sostanze chimiche, gas, fumi e vapori
J20.6	Bronchite acuta da Rhinovirus	J68.9	Condizione morbosa respiratoria da sostanze chimiche, gas, fumi e vapori, non specificata
J20.7	Bronchite acuta da Echovirus		
J20.8	Bronchite acuta da altri microorganismi specificati		
J20.9	Bronchite acuta non specificata		
J40	Bronchite non specificata come acuta o cronica		

J98.0	Malattie dei bronchi non classificate altrove	R09.1	Pleurite
M94.0	Sindrome della giunzione condrocostale [Tietze]		

**Diagnosi E65-3**

B97.4	Virus respiratorio sinciziale come causa di malattie classificate altrove	J20.5	Bronchite acuta da virus respiratorio sinciziale
J12.1	Polmonite da virus sinciziale respiratorio	J21.0	Bronchiolite acuta da virus respiratorio sinciziale

**Diagnosi secondaria E65-4**

Z94.2	Stato dopo trapianto polmonare	Z94.3	Stato dopo trapianto cardiaco e polmonare
-------	--------------------------------	-------	---

**Diagnosi E65-5**

J44.00	Pneumopatia ostruttiva cronica con infezione acuta delle vie respiratorie inferiori: VEMS1 < 35 % del valore normale predetto (teorico)	J44.80	Altra pneumopatia ostruttiva cronica specificata: VEMS1 < 35 % del valore normale predetto (teorico)
J44.10	Pneumopatia ostruttiva cronica con esacerbazione acuta, non specificata: VEMS1 < 35 % del valore normale predetto (teorico)	J44.90	Pneumopatia ostruttiva cronica non specificata: VEMS1 < 35 % del valore normale predetto (teorico)

**Procedura E65-6**

33.24.10†↔	Tracheobroncoscopia (flessibile) (rigida) con brushing per prelievo di secreto o campione	33.24.13†↔	Tracheobroncoscopia (flessibile) (rigida) con biopsia asportativa
33.24.11†↔	Tracheobroncoscopia (flessibile) (rigida) con lavaggio broncoalveolare	33.24.14†↔	Tracheobroncoscopia (flessibile) (rigida) con agoaspirazione transbronchiale
33.24.12†↔	Tracheobroncoscopia (flessibile) (rigida) con brushing del polmone	33.24.16†↔	Tracheobroncoscopia con criobiopsia

**Procedura E65-7**

33.72.00†↔	Inserzione, sostituzione o rimozione endoscopica di spirali dei bronchi o del polmone, NAS	33.72.17†↔	Inserzione endoscopica di spirali dei bronchi o del polmone, da 13 a 14 spirali
33.72.09†↔	Inserzione, sostituzione o rimozione endoscopica di spirali dei bronchi o del polmone, altro	33.72.18†↔	Inserzione endoscopica di spirali dei bronchi o del polmone, da 15 a 16 spirali
33.72.11†↔	Inserzione endoscopica di spirali dei bronchi o del polmone, da 1 a 2 spirali	33.72.1a†↔	Inserzione endoscopica di spirali dei bronchi o del polmone, 17 e più spirali
33.72.12†↔	Inserzione endoscopica di spirali dei bronchi o del polmone, da 3 a 4 spirali	33.79.00†↔	Inserzione endoscopica di altro dispositivo o sostanza nel(i) bronco(hi), NAS
33.72.13†↔	Inserzione endoscopica di spirali dei bronchi o del polmone, da 5 a 6 spirali	33.79.09†↔	Inserzione endoscopica di altro dispositivo o sostanza nel(i) bronco(hi), altro
33.72.14†↔	Inserzione endoscopica di spirali dei bronchi o del polmone, da 7 a 8 spirali	33.79.10†↔	Inserzione endoscopica di sostanza per fini di riduzione del volume, NAS
33.72.15†↔	Inserzione endoscopica di spirali dei bronchi o del polmone, da 9 a 10 spirali	33.79.11†↔	Inserzione endoscopica di gel per fini di riduzione biologica del volume
33.72.16†↔	Inserzione endoscopica di spirali dei bronchi o del polmone, da 11 a 12 spirali	33.79.19†↔	Inserzione endoscopica di sostanza per fini di riduzione del volume, altro

**ADRG E66****Trauma toracico grave**

Diagnosi principale nella tabella E66-1

**DRG E66A****Trauma toracico grave con diagnosi complicanti**

Diagnosi nella tabella E66-2

**DRG E66B****Trauma toracico grave senza diagnosi complicanti****Diagnosi principale E66-1**

S11.02	Ferita aperta: Trachea, parte cervicale	S22.42	Fratture multiple delle costole: Con coinvolgimento di due costole
S22.2	Frattura dello sterno	S22.43	Fratture multiple delle costole: Con coinvolgimento di tre costole
S22.31	Frattura della prima costola	S22.44	Fratture multiple delle costole: Con coinvolgimento di quattro e più costole
S22.32	Frattura di altra costola	S22.5	Lembo toracico mobile [flail chest]
S22.40	Fratture multiple delle costole: Non specificate	S23.2	Lussazione di altre e non specificate parti del torace
S22.41	Fratture multiple delle costole: Con coinvolgimento della prima costola		

S27.32	Lacerazione del polmone	S27.81	Traumatismo: Diaframma
S27.4	Traumatismo di bronco		

**Diagnosi E66-2**

S12.0	Frattura della prima vertebra cervicale	S22.06	Frattura di vertebra dorsale: D11 e D12
S12.1	Frattura della seconda vertebra cervicale	S22.1	Fratture multiple della colonna dorsale
S12.21	Frattura della terza vertebra cervicale	S22.44	Fratture multiple delle costole: Con coinvolgimento di quattro e più costole
S12.22	Frattura della quarta vertebra cervicale	S22.5	Lesione toracica mobile [flail chest]
S12.23	Frattura della quinta vertebra cervicale	S27.0	Pneumotorace traumatico
S12.24	Frattura della sesta vertebra cervicale	S27.1	Emotorace traumatico
S12.25	Frattura della settima vertebra cervicale	S27.2	Emopneumotorace traumatico
S12.7	Fratture multiple della colonna cervicale	S27.31	Contusione ed ematoma del polmone
S21.86	Danno ai tessuti molli di terzo grado su frattura o lussazione chiusa del torace	S32.00	Frattura di vertebra lombare: Livello non specificato
S22.00	Frattura di vertebra dorsale: Livello non specificato	S32.01	Frattura di vertebra lombare: L1
S22.01	Frattura di vertebra dorsale: D1 e D2	S32.02	Frattura di vertebra lombare: L2
S22.02	Frattura di vertebra dorsale: D3 e D4	S32.03	Frattura di vertebra lombare: L3
S22.03	Frattura di vertebra dorsale: D5 e D6	S32.04	Frattura di vertebra lombare: L4
S22.04	Frattura di vertebra dorsale: D7 e D8	S32.05	Frattura di vertebra lombare: L5
S22.05	Frattura di vertebra dorsale: D9 e D10		

**ADRG E69****Bronchite e asma bronchiale o disturbi e sintomi respiratori**

Diagnosi principale nella tabella E69-1

**DRG E69A****Bronchite e asma bronchiale o disturbi della respirazione, età < 12 anni con infezione da virus respiratorio sinciziale, o impianto di stent bronchiali o con procedura complicante**

Età &lt; 12 anni e Diagnosi nella tabella E69-2 o Procedura nella tabella E69-3 o Procedure complicanti

**DRG E69B****Bronchite e asma bronchiale o disturbi della respirazione, età < 12 anni**

Età &lt; 12 anni

**DRG E69C****Bronchite e asma bronchiale o disturbi della respirazione, età > 11 anni****Diagnosi E69-1**

F45.33	Disfunzione vegetativa somatoforme: Apparato respiratorio	M94.0	Sindrome della giunzione condrocostale [Tietze]
J04.1	Tracheite acuta	P22.8	Altra sofferenza [distress] respiratoria(o) neonatale
J20.0	Bronchite acuta da Mycoplasma pneumoniae	P22.9	Sofferenza [distress] respiratoria(o) neonatale non specificata
J20.1	Bronchite acuta da Haemophilus influenzae	P24.0	Aspirazione neonatale di meconio
J20.2	Bronchite acuta da Streptococchi	P27.0	Sindrome di Wilson-Mikity
J20.3	Bronchite acuta da virus Coxackie	P27.1	Displasia broncopolmonare che ha origine nel periodo perinatale
J20.4	Bronchite acuta da virus parainfluenzale	P27.8	Altre malattie respiratorie croniche che hanno origine nel periodo perinatale
J20.5	Bronchite acuta da virus respiratorio sinciziale	P27.9	Malattia respiratoria cronica non specificata che ha origine nel periodo perinatale
J20.6	Bronchite acuta da Rhinovirus	P28.2	Episodi di cianosi neonatale
J20.7	Bronchite acuta da Echovirus	P28.3	Apnea primaria del sonno neonatale
J20.8	Bronchite acuta da altri microorganismi specificati	P28.4	Altra apnea neonatale
J20.9	Bronchite acuta non specificata	P28.5	Insufficienza respiratoria acuta neonatale
J40	Bronchite non specificata come acuta o cronica	P28.8	Altre condizioni morbose respiratorie specificate neonatale
J41.0	Bronchite cronica semplice	R04.9	Emorragia delle vie respiratorie, non specificata
J45.0	Asma preminentemente allergico	R05	Tosse
J45.1	Asma non allergico	R06.0	Dispnea
J45.8	Asma misto	R06.1	Stridore
J45.9	Asma non specificato	R06.2	Respiro sibilante o affannoso [wheezing]
J46	Stato di male asmatico	R06.3	Respiro periodico
J68.3	Altre malattie acute e subacute dell'apparato respiratorio da sostanze chimiche, gas, fumi e vapori	R06.4	Iperventilazione
J68.8	Altre malattie respiratorie da sostanze chimiche, gas, fumi e vapori	R06.88	Altre e non specificate anomalie respiratorie
J68.9	Condizione morbosa respiratoria da sostanze chimiche, gas, fumi e vapori, non specificata	R07.1	Dolore toracico durante la respirazione
J98.0	Malattie dei bronchi non classificate altrove	R09.1	Pleurite

R09.3	Espettorato anormale	R91	Risultati anormali di diagnostica per immagini del polmone
R09.8	Altri sintomi e segni specificati che interessano gli apparati circolatorio e respiratorio		

**Diagnosi E69-2**

B97.4	Virus respiratorio sinciziale come causa di malattie classificate altrove	J20.5	Bronchite acuta da virus respiratorio sinciziale
J12.1	Polmonite da virus sinciziale respiratorio	J21.0	Bronchiolite acuta da virus respiratorio sinciziale

**Procedura E69-3**

33.91.20†↔	Dilatazione bronchiale, per via endoscopica, con inserzione o sostituzione di stent/stentgraft, NAS	33.91.23†↔	Dilatazione bronchiale, per via endoscopica, con inserzione o sostituzione di stent/stentgraft ibrido/dinamico
33.91.21†↔	Dilatazione bronchiale, per via endoscopica, con inserzione o sostituzione di stent/stentgraft di materiale plastico	33.91.29†↔	Dilatazione bronchiale, per via endoscopica, con inserzione o sostituzione di stent/stentgraft, altro
33.91.22†↔	Dilatazione bronchiale, per via endoscopica, con inserzione o sostituzione di stent/stentgraft di metallo		

**ADRG E70****Pertosse e bronchiolite acuta**

Diagnosi principale nella tabella E70-1

**DRG E70A****Pertosse e bronchiolite acuta, età < 1 anno**

Età &lt; 1 anno

**DRG E70B****Pertosse e bronchiolite acuta, età > 0 anni****Diagnosi principale E70-1**

A37.0	Pertosse da Bordetella pertussis	J21.0	Bronchiolite acuta da virus respiratorio sinciziale
A37.1	Pertosse da Bordetella parapertussis	J21.1	Bronchiolite acuta da Metapneumovirus umano
A37.8	Pertosse da altre specie di Bordetella	J21.8	Bronchiolite acuta da altri microorganismi specificati
A37.9	Pertosse non specificata	J21.9	Bronchiolite acuta non specificata

**ADRG E71****Neoplasie dell'apparato respiratorio**

Diagnosi principale nella tabella E71-1

**DRG E71A****Neoplasie dell'apparato respiratorio, più di un giorno di degenza, con CC estremamente gravi o broncoscopia rigida o con biopsia polmonare complessa o con impianto di stent bronchiali**

(PCCL &gt; 3 o almeno una Procedura nella tabella E71-2) e durata del soggiorno &gt; 1 giorno

**DRG E71B****Neoplasie dell'apparato respiratorio, un giorno di degenza o senza CC estremamente gravi, senza broncoscopia rigida, senza biopsia polmonare complessa o senza impianto di stent bronchiali****Diagnosi E71-1**

C33	Tumore maligno della trachea	C38.8	Tumore Maligno: lesione sconfinante a più zone contigue del cuore, del mediastino e della pleura
C34.0	Tumore Maligno: Bronco principale	C39.8	Tumore Maligno: lesione sconfinante a più zone contigue dell'apparato respiratorio e degli organi intratoracici
C34.1	Tumore Maligno: Lobo o bronco superiore	C39.9	Tumore Maligno: Sedi mal definite dell'apparato respiratorio
C34.2	Tumore Maligno: Lobo o bronco medio	C45.0	Mesotelioma delle pleura
C34.3	Tumore Maligno: Lobo o bronco inferiore	C76.1	Tumore maligno di altra e mal definita sede: Torace
C34.8	Tumore Maligno: lesione sconfinante a più zone contigue dei bronchi e polmone	C78.0	Tumore maligno secondario del polmone
C34.9	Tumore Maligno: Bronchi o polmone non specificati	C78.1	Tumore maligno secondario del mediastino
C38.1	Tumore Maligno: Mediastino anteriore	C78.2	Tumore maligno secondario della pleura
C38.2	Tumore Maligno: Mediastino posteriore	C78.3	Tumore maligno secondario di altri e non specificati organi dell'apparato respiratorio
C38.3	Tumore Maligno: Mediastino, parte non specificata	D02.1	Carcinoma in situ: Trachea
C38.4	Tumore Maligno: Pleura		

D02.2	Carcinoma in situ: Bronchi e polmone	D17.4	Tumore lipomatoso benigno di organi intratoracici
D02.3	Carcinoma in situ: Altre parti dell'apparato respiratorio	D19.0	Tumore benigno: Tessuto mesoteliale della pleura
D02.4	Carcinoma in situ: Apparato respiratorio non specificato	D38.1	Tumori di comportamento incerto o sconosciuto: Trachea, bronchi e polmone
D14.2	Tumore benigno: Trachea	D38.2	Tumori di comportamento incerto o sconosciuto: Pleura
D14.3	Tumore benigno: Bronchi e polmone	D38.3	Tumori di comportamento incerto o sconosciuto: Mediastino
D14.4	Tumore benigno: Apparato respiratorio non specificato	D38.4	Tumori di comportamento incerto o sconosciuto: Timo
D15.2	Tumore benigno: Mediastino	D38.5	Tumori di comportamento incerto o sconosciuto: Altri organi dell'apparato respiratorio
D15.7	Tumore benigno: Altri organi intratoracici specificati	D38.6	Tumori di comportamento incerto o sconosciuto: Organo dell'apparato respiratorio non specificato
D15.9	Tumore benigno: Organi intratoracici non specificati		
D16.70	Tumore benigno: Costole		
D16.71	Tumore benigno: Sterno		
D16.72	Tumore benigno: Clavicola		

### Procedura E71-2

32.1x.00†↔	Altra asportazione bronchiale, NAS	33.26.12†↔	Biopsia transtoracica del polmone, con Tru-cut senza marcatura con clip
32.1x.99†↔	Altra asportazione bronchiale, altro	33.26.13†↔	Biopsia transtoracica del polmone, con Tru-cut e marcatura con clip
32.24†↔	Escissione percutanea di lesione o tessuto polmonare	33.26.99†↔	Biopsia chiusa [percutanea] [agobiopsia] polmonare, altro
32.9†↔	Altra asportazione del polmone	33.27†↔	Biopsia endoscopica del polmone
33.24.10†↔	Tracheobroncoscopia (flessibile) (rigida) con brushing per prelievo di secreto o campione	33.91.20†↔	Dilatazione bronchiale, per via endoscopica, con inserzione o sostituzione di stent/stentgraft, NAS
33.24.11†↔	Tracheobroncoscopia (flessibile) (rigida) con lavaggio broncoalveolare	33.91.21†↔	Dilatazione bronchiale, per via endoscopica, con inserzione o sostituzione di stent/stentgraft di materiale plastico
33.24.12†↔	Tracheobroncoscopia (flessibile) (rigida) con brushing del polmone	33.91.22†↔	Dilatazione bronchiale, per via endoscopica, con inserzione o sostituzione di stent/stentgraft di metallo
33.24.13†↔	Tracheobroncoscopia (flessibile) (rigida) con biopsia asportativa	33.91.23†↔	Dilatazione bronchiale, per via endoscopica, con inserzione o sostituzione di stent/stentgraft ibrido/dinamico
33.24.14†↔	Tracheobroncoscopia (flessibile) (rigida) con agoaspirazione transbronchiale	33.91.29†↔	Dilatazione bronchiale, per via endoscopica, con inserzione o sostituzione di stent/stentgraft, altro
33.24.16†↔	Tracheobroncoscopia con criobiopsia		
33.26.00†↔	Biopsia chiusa [percutanea] [agobiopsia] polmonare, NAS		
33.26.11†↔	Biopsia transtoracica del polmone, con aspirazione con ago sottile		

### ADRG E73

#### Versamento pleurico

Diagnosi principale nella tabella E73-1

### DRG E73A

#### Versamento pleurico con CC estremamente gravi

PCCL > 3

### DRG E73B

#### Versamento pleurico senza CC estremamente gravi

### Diagnosi principale E73-1

J90	Versamento pleurico non classificato altrove	J94.8	Altre malattie della pleura, specificate
J94.0	Versamento pleurico chiloso	J94.9	Malattia della pleura, non specificata
J94.2	Emotorace		

### ADRG E74

#### Malattia polmonare interstiziale

Diagnosi principale nella tabella E74-1

### DRG E74Z

#### Malattia polmonare interstiziale

### Diagnosi principale E74-1

B39.0	Istoplasmosi polmonare acuta da Histoplasma capsulatum	D86.3	Sarcoidosi della cute
B39.1	Istoplasmosi polmonare cronica da Histoplasma capsulatum	D86.8	Sarcoidosi di altre sedi specificate e sedi associate
B39.2	Istoplasmosi polmonare da Histoplasma capsulatum non specificata	D86.9	Sarcoidosi non specificata
D86.0	Sarcoidosi del polmone	J60	Pneumoconiosi dei minatori del carbone
D86.1	Sarcoidosi dei linfonodi	J61	Pneumoconiosi da asbesto [amianto] ed altri minerali di natura fibrosa
D86.2	Sarcoidosi del polmone con sarcoidosi dei linfonodi	J62.0	Pneumoconiosi da polvere di talco

J62.8	Pneumoconiosi da altre polveri contenenti silice	J67.7	Polmone da condizionatore ed umidificatore d'aria
J63.0	Alluminosi (del polmone)	J67.8	Polmoniti da ipersensibilità ad altre polveri organiche
J63.1	Fibrosi (del polmone) da bauxite	J67.9	Polmonite da ipersensibilità a polvere organica non specificata
J63.2	Berilliosi	J70.1	Manifestazioni polmonari croniche ed altre, da radiazioni (attiniche)
J63.3	Fibrosi (del polmone) da grafite	J82	Infiltrato eosinofilo polmonare non classificato altrove
J63.4	Siderosi	J84.0	Malattie alveolari e parietoalveolari
J63.5	Stannosi (del polmone)	J84.1	Altre pneumopatie interstiziali con fibrosi
J63.8	Pneumoconiosi da altre polveri inorganiche specificate	J84.8	Altre malattie polmonari interstiziali specificate
J64	Pneumoconiosi non specificata	J84.9	Malattie polmonari interstiziali non specificate
J66.0	Bissinosi	M05.10	Malattia polmonare reumatoide {J99.0}: Localizzazioni multiple
J66.1	Malattia dei cardatori di lino	M05.11	Malattia polmonare reumatoide {J99.0}: area spalla
J66.2	Cannabinosi	M05.12	Malattia polmonare reumatoide {J99.0}: braccio
J66.8	Malattia delle vie aeree causata da altre polveri organiche specifiche	M05.13	Malattia polmonare reumatoide {J99.0}: avambraccio
J67.0	Polmone del contadino	M05.14	Malattia polmonare reumatoide {J99.0}: mano
J67.1	Bagassosi	M05.15	Malattia polmonare reumatoide {J99.0}: coscia
J67.2	Polmone degli allevatori di uccelli	M05.16	Malattia polmonare reumatoide {J99.0}: gamba
J67.3	Suberosi	M05.17	Malattia polmonare reumatoide {J99.0}: caviglia e piede
J67.4	Polmone dei lavoratori del malto	M05.18	Malattia polmonare reumatoide {J99.0}: Altre localizzazioni
J67.5	Polmone dei lavoratori di funghi	M05.19	Malattia polmonare reumatoide {J99.0}: Localizzazione non precisata
J67.6	Polmone degli scortecciatori d'acero		

**ADRG E75****Altre malattie dell'apparato respiratorio**

Diagnosi principale nella tabella E75-1

**DRG E75A****Altre malattie dell'apparato respiratorio con CC estremamente gravi o diagnosi complicante o età < 16 anni**

(PCCL &gt; 3 e Diagnosi principale nella tabella E75-2 o Diagnosi nella tabella E75-3) e Età &lt; 16 anni

**DRG E75B****Altre malattie dell'apparato respiratorio senza CC estremamente gravi, senza diagnosi complicante, età > 15 anni**

PCCL &gt; 3 e Diagnosi principale nella tabella E75-2 o Diagnosi nella tabella E75-3

**DRG E75C****Altre malattie dell'apparato respiratorio****Diagnosi E75-1**

J22	Infezione acuta delle inferiori vie respiratorie non specificata	Q33.1	Lobo polmonare accessorio
J68.0	Bronchite e polmonite da sostanze chimiche, gas, fumi e vapori	Q33.2	Sequestrazione (congenita) polmonare
J68.2	Infiammazione delle superiori vie respiratorie da sostanze chimiche, gas, fumi e vapori, non classificata altrove	Q33.3	Agenesia polmonare
J70.0	Manifestazioni polmonari acute da radiazioni (attinica)	Q33.5	Tessuto ectopico intrapolmonare (congenito)
J70.2	Pneumopatia interstiziale acuta indotta da farmaco	Q33.6	Ipoplasia e displasia del polmone
J70.3	Pneumopatia interstiziale cronica indotta da farmaco	Q33.8	Altre malformazioni congenite polmonari
J70.4	Disturbo polmonare interstiziale indotto da farmaco, non specificato	Q33.9	Malformazione congenita polmonare non specificata
J70.8	Malattie respiratorie da altri agenti esterni specificati	Q34.0	Anomalia della pleura
J70.9	Malattie respiratorie da altri agenti esterni specificati	Q34.1	Cisti congenita del mediastino
J95.0	Malfunzionamento di tracheostoma	Q34.8	Altre malformazioni congenite specificate dell'apparato respiratorio
J95.4	Sindrome di Mendelson	Q34.9	Malformazione congenita dell'apparato respiratorio non specificata
J95.5	Stenosi sottoglottica iatrogena	Q67.6	Petto escavato (torace a imbuto)
J95.81	Stenosi tracheale iatrogena	Q67.7	Petto carenato
J95.82	Deiscenza di anastomosi e sutura successiva a intervento chirurgico su trachea, bronchi e polmoni	Q76.6	Altre malformazioni congenite delle coste
J95.88	Altri disturbi respiratori iatrogeni	Q76.7	Malformazione congenita dello sterno
J95.9	Disturbo respiratorio iatrogeno non specificato	Q79.0	Ernia diaframmatica congenita
J98.1	Collasso polmonare	Q79.1	Altre malformazioni congenite del diaframma
J98.3	Enfisema compensatorio	R04.2	Emottisi
J98.4	Altri disturbi del polmone	R04.8	Emorragia di altre sedi delle vie respiratorie
J98.50	Mediastinite	R06.6	Singhiozzo
J98.58	Altre malattie del mediastino non classificate altrove	R09.0	Asfissia
J98.6	Disturbi del diaframma	R09.2	Arresto respiratorio
J98.8	Altri disturbi respiratori specificati	R68.3	Ippocratismo digitale
J98.9	Disturbo respiratorio non specificato	R94.2	Risultati anormali di esami per studi di funzionalità polmonare
Q33.0	Polmone cistico congenito	S23.4	Distorsione e distrazione delle costole e dello sterno
		S27.31	Contusione ed ematoma del polmone

S27.38	Altri e non specificati traumatismi del polmone	T17.9	Corpo estraneo nelle vie respiratorie, sede non specificata
S27.5	Traumatismo della trachea toracica	T27.0	Ustione della laringe e della trachea
S27.6	Traumatismo della pleura	T27.1	Ustione interessate laringe, trachea e polmone
S27.82	Traumatismo: Dotto toracico	T27.4	Corrosione della laringe e della trachea
S27.84	Traumatismo: Timo	T27.5	Corrosione interessate laringe, trachea e polmone
S27.88	Traumatismo: Altri organi intratoracici specificati	T86.81	Insuccesso e rigetto: Trapianto polmonare
S43.6	Distorsione e distrazione dell'articolazione sternoclaveare	Z43.0	Controllo di tracheostomia
T17.4	Corpo estraneo nella trachea	Z94.2	Stato dopo trapianto polmonare
T17.5	Corpo estraneo in bronco	Z94.3	Stato dopo trapianto cardiaco e polmonare
T17.8	Corpo estraneo in altre e multiple sedi delle vie respiratorie		

### Diagnosi principale E75-2

J22	Infezione acuta delle inferiori vie respiratorie non specificata	Q34.8	Altre malformazioni congenite specificate dell'apparato respiratorio
J68.0	Bronchite e polmonite da sostanze chimiche, gas, fumi e vapori	Q34.9	Malformazione congenita dell'apparato respiratorio non specificata
J68.2	Infiammazione delle superiori vie respiratorie da sostanze chimiche, gas, fumi e vapori, non classificata altrove	Q67.6	Petto escavato (torace a imbuto)
J70.0	Manifestazioni polmonari acute da radiazioni (attinica)	Q67.7	Petto carenato
J70.2	Pneumopatia interstiziale acuta indotta da farmaco	Q76.6	Altre malformazioni congenite delle coste
J70.3	Pneumopatia interstiziale cronica indotta da farmaco	Q76.7	Malformazione congenita dello sterno
J70.4	Disturbo polmonare interstiziale indotto da farmaco, non specificato	Q79.0	Ernia diaframmatica congenita
J70.8	Malattie respiratorie da altri agenti esterni specificati	Q79.1	Altre malformazioni congenite del diaframma
J70.9	Malattie respiratorie da altri agenti esterni specificati	R09.0	Asfissia
J95.0	Mal funzionamento di tracheostoma	R09.2	Arresto respiratorio
J95.4	Sindrome di Mendelson	R68.3	Ippocratismo digitale
J95.5	Stenosi sottoglottica iatrogena	R94.2	Risultati anormali di esami per studi di funzionalità polmonare
J95.81	Stenosi tracheale iatrogena	S23.4	Distorsione e distrazione delle costole e dello sterno
J95.82	Deiscenza di anastomosi e sutura successiva a intervento chirurgico su trachea, bronchi e polmoni	S27.31	Contusione ed ematoma del polmone
J95.88	Altri disturbi respiratori iatrogeni	S27.38	Altri e non specificati traumatismi del polmone
J95.9	Disturbo respiratorio iatrogeno non specificato	S27.5	Traumatismo della trachea toracica
J98.1	Collasso polmonare	S27.6	Traumatismo della pleura
J98.3	Enfisema compensatorio	S27.82	Traumatismo: Dotto toracico
J98.4	Altri disturbi del polmone	S27.84	Traumatismo: Timo
J98.50	Mediastinite	S27.88	Traumatismo: Altri organi intratoracici specificati
J98.58	Altre malattie del mediastino non classificate altrove	S43.6	Distorsione e distrazione dell'articolazione sternoclaveare
J98.6	Disturbi del diaframma	T17.4	Corpo estraneo nella trachea
J98.8	Altri disturbi respiratori specificati	T17.5	Corpo estraneo in bronco
J98.9	Disturbo respiratorio non specificato	T17.8	Corpo estraneo in altre e multiple sedi delle vie respiratorie
Q33.0	Polmone cistico congenito	T17.9	Corpo estraneo nelle vie respiratorie, sede non specificata
Q33.1	Lobo polmonare accessorio	T27.0	Ustione della laringe e della trachea
Q33.2	Sequestrazione (congenita) polmonare	T27.1	Ustione interessate laringe, trachea e polmone
Q33.3	Agenesia polmonare	T27.4	Corrosione della laringe e della trachea
Q33.5	Tessuto ectopico intrapolmonare (congenito)	T27.5	Corrosione interessate laringe, trachea e polmone
Q33.6	Ipoplasia e displasia del polmone	T86.81	Insuccesso e rigetto: Trapianto polmonare
Q33.8	Altre malformazioni congenite polmonari	Z43.0	Controllo di tracheostomia
Q33.9	Malformazione congenita polmonare non specificata	Z94.2	Stato dopo trapianto polmonare
Q34.0	Anomalia della pleura	Z94.3	Stato dopo trapianto cardiaco e polmonare
Q34.1	Cisti congenita del mediastino		

### Diagnosi E75-3

M02.30	Malattia di Reiter: Localizzazioni multiple	M02.97	Artropatia reattiva non specificata: caviglia e piede
M02.31	Malattia di Reiter: area spalla	M02.98	Artropatia reattiva non specificata: Altre localizzazioni
M02.32	Malattia di Reiter: braccio	M02.99	Artropatia reattiva non specificata: Localizzazione non precisata
M02.33	Malattia di Reiter: avambraccio	M06.90	Artrite reumatoide non specificata: Localizzazioni multiple
M02.34	Malattia di Reiter: mano	M06.91	Artrite reumatoide non specificata: area spalla
M02.35	Malattia di Reiter: coscia	M06.92	Artrite reumatoide non specificata: braccio
M02.36	Malattia di Reiter: gamba	M06.93	Artrite reumatoide non specificata: avambraccio
M02.37	Malattia di Reiter: caviglia e piede	M06.94	Artrite reumatoide non specificata: mano
M02.38	Malattia di Reiter: Altre localizzazioni	M06.95	Artrite reumatoide non specificata: coscia
M02.39	Malattia di Reiter: Localizzazione non precisata	M06.96	Artrite reumatoide non specificata: gamba
M02.90	Artropatia reattiva non specificata: Localizzazioni multiple	M06.97	Artrite reumatoide non specificata: caviglia e piede
M02.91	Artropatia reattiva non specificata: area spalla	M06.98	Artrite reumatoide non specificata: Altre localizzazioni
M02.92	Artropatia reattiva non specificata: braccio	M06.99	Artrite reumatoide non specificata: Localizzazione non precisata
M02.93	Artropatia reattiva non specificata: avambraccio	M07.30	Altre artropatie psoriasiche {L40.5}: Localizzazioni multiple
M02.94	Artropatia reattiva non specificata: mano	M07.31	Altre artropatie psoriasiche {L40.5}: area spalla
M02.95	Artropatia reattiva non specificata: coscia	M07.32	Altre artropatie psoriasiche {L40.5}: braccio
M02.96	Artropatia reattiva non specificata: gamba	M07.33	Altre artropatie psoriasiche {L40.5}: avambraccio

M07.34	Altre artropatie psoriasiche {L40.5}: mano	M33.2	Polimiosite
M07.35	Altre artropatie psoriasiche {L40.5}: coscia	M34.0	Sclerosi sistemica progressiva
M07.36	Altre artropatie psoriasiche {L40.5}: gamba	M35.0	Sindrome secca di Sjögren
M07.37	Altre artropatie psoriasiche {L40.5}: caviglia e piede	M35.1	Altre sindromi sovrapposte
M07.38	Altre artropatie psoriasiche {L40.5}: Altre localizzazioni	M35.2	Malattia di Behçet
M07.39	Altre artropatie psoriasiche {L40.5}: Localizzazione non precisata	M45.00	Spondilite anchilosante: Localizzazioni multiple della colonna vertebrale
M30.0	Panarterite nodosa	M45.01	Spondilite anchilosante: Zona occipito-atlanto-assiale
M30.1	Panarterite nodosa con interessamento polmonare	M45.02	Spondilite anchilosante: Zona cervicale
M30.3	Sindrome mucocutanea linfonodale [Kawasaki]	M45.03	Spondilite anchilosante: Zona cervicodorsale
M31.3	Granulomatosi di Wegener	M45.04	Spondilite anchilosante: Zona dorsale
M31.4	Sindrome dell'arco aortico [Takayasu]	M45.05	Spondilite anchilosante: Zona dorsolombare
M32.0	Lupus eritematoso sistemico indotto da farmaci	M45.06	Spondilite anchilosante: Zona lombare
M32.1	Lupus eritematoso sistemico con interessamento di organi o sistemi	M45.07	Spondilite anchilosante: Zona lombosacrale
M32.8	Altre forme di lupus eritematoso sistemico	M45.08	Spondilite anchilosante: Zona sacrale e sacrococcigea
M32.9	Lupus eritematoso sistemico non specificato	M45.09	Spondilite anchilosante: Zona non precisata

**ADRG E76****Tubercolosi o pneumotorace**

Diagnosi principale nella tabella E76-1 o Diagnosi secondaria nella tabella E76-2 e durata del soggiorno > 14 giorni

**DRG E76A****Tubercolosi, più di 14 giorni di degenza, per colonizzazione o infezione da agenti multiresistenti o età < 16 anni o procedura complicante o con CC estremamente gravi**

Durata del soggiorno > 14 giorni e (Diagnosi secondaria nella tabella E76-2 o Diagnosi principale nella tabella E76-3) e (Diagnosi nella tabella E76-4 o Età < 16 anni o Procedure complicanti o PCCL > 3)

**DRG E76B****Tubercolosi, più di 14 giorni di degenza, età > 15 anni**

Durata del soggiorno > 14 giorni e (Diagnosi secondaria nella tabella E76-2 o Diagnosi principale nella tabella E76-3)

**DRG E76C****Tubercolosi fino a 14 giorni di degenza, con CC gravi**

PCCL > 2 e (Diagnosi secondaria nella tabella E76-2 o Diagnosi principale nella tabella E76-3)

**DRG E76D****Tubercolosi fino a 14 giorni di degenza o pneumotorace****Diagnosi E76-1**

A15.0	Tubercolosi del polmone, confermata dall'esame microscopico dell'escreato, con o senza conferma dall'esame colturale o da esami molecolari	A16.3	Tubercolosi dei linfonodi intratoracici, senza conferma batteriologica, istologica o molecolare
A15.1	Tubercolosi del polmone, confermata dal solo esame colturale	A16.4	Tubercolosi della laringe, trachea e bronchi, senza conferma batteriologica, istologica o molecolare
A15.2	Tubercolosi del polmone, confermata istologicamente	A16.5	Pleurite tubercolare, senza conferma batteriologica, istologica o molecolare
A15.3	Tubercolosi del polmone, confermata con altri metodi non specificati	A16.7	Tubercolosi respiratoria primaria, senza conferma batteriologica, istologica o molecolare
A15.4	Tubercolosi dei linfonodi intratoracici, confermata batteriologicamente, istologicamente o da esami molecolari	A16.8	Altre forme di tubercolosi respiratoria, senza conferma batteriologica o istologica
A15.5	Tubercolosi della laringe, trachea e bronchi, confermata batteriologicamente, istologicamente o da esami molecolari	A16.9	Tubercolosi respiratoria non specificata, senza conferma batteriologica, istologica o molecolare
A15.6	Pleurite tubercolare, confermata batteriologicamente, istologicamente o da esami molecolari	A17.0	Meningite tubercolare {G01}
A15.7	Tubercolosi respiratoria primaria, confermata batteriologicamente, istologicamente o da esami molecolari	A17.1	Tubercoloma meningeo {G07}
A15.8	Altre forme di tubercolosi respiratoria, confermate batteriologicamente, istologicamente o da esami molecolari	A17.8	Altre forme di tubercolosi del sistema nervoso
A15.9	Tubercolosi respiratoria non specificata, confermata batteriologicamente, istologicamente o da esami molecolari	A17.9	Tubercolosi del sistema nervoso non specificata {G99.8}
A16.0	Tubercolosi del polmone, con esami batteriologici, istologici e molecolari negativi	A18.2	Linfoadenopatia periferica tubercolare
A16.1	Tubercolosi del polmone, esami batteriologici, istologici e molecolari non effettuati	A18.8	Tubercolosi di altri organi specificati
A16.2	Tubercolosi del polmone, senza conferma batteriologica, istologica o molecolare	A19.0	Tubercolosi miliare acuta limitata ad una singola sede specificata
		A19.1	Tubercolosi miliare acuta interessante sedi multiple
		A19.2	Tubercolosi miliare acuta non specificata
		A19.8	Altre tubercolosi miliari
		A19.9	Tubercolosi miliare non specificata



A31.0	Infezione polmonare da altri micobatteri	J95.80	Pneumotorace iatrogeno
A43.0	Nocardiosi polmonare	J98.2	Enfisema interstiziale
J65	Pneumoconiosi associata a tubercolosi	S27.0	Pneumotorace traumatico
J93.0	Pneumotorace spontaneo ipertensivo	S27.1	Emotorace traumatico
J93.1	Altro pneumotorace spontaneo	S27.2	Emopneumotorace traumatico
J93.8	Altro pneumotorace	T79.7	Enfisema sottocutaneo di origine traumatica
J93.9	Pneumotorace non specificato		

### Diagnosi secondaria E76-2

A15.0	Tubercolosi del polmone, confermata dall'esame microscopico dell'escreato, con o senza conferma dall'esame colturale o da esami molecolari	A15.7	Tubercolosi respiratoria primaria, confermata batteriologicamente, istologicamente o da esami molecolari
A15.1	Tubercolosi del polmone, confermata dal solo esame colturale	A15.8	Altre forme di tubercolosi respiratoria, confermate batteriologicamente, istologicamente o da esami molecolari
A15.2	Tubercolosi del polmone, confermata istologicamente	A15.9	Tubercolosi respiratoria non specificata, confermata batteriologicamente, istologicamente o da esami molecolari
A15.3	Tubercolosi del polmone, confermata con altri metodi non specificati	A19.0	Tubercolosi miliare acuta limitata ad una singola sede specificata
A15.4	Tubercolosi dei linfonodi intratoracici, confermata batteriologicamente, istologicamente o da esami molecolari	A19.1	Tubercolosi miliare acuta interessante sedi multiple
A15.5	Tubercolosi della laringe, trachea e bronchi, confermata batteriologicamente, istologicamente o da esami molecolari	A19.2	Tubercolosi miliare acuta non specificata
A15.6	Pleurite tubercolare, confermata batteriologicamente, istologicamente o da esami molecolari		

### Diagnosi principale E76-3

A15.0	Tubercolosi del polmone, confermata dall'esame microscopico dell'escreato, con o senza conferma dall'esame colturale o da esami molecolari	A16.4	Tubercolosi della laringe, trachea e bronchi, senza conferma batteriologica, istologica o molecolare
A15.1	Tubercolosi del polmone, confermata dal solo esame colturale	A16.5	Pleurite tubercolare, senza conferma batteriologica, istologica o molecolare
A15.2	Tubercolosi del polmone, confermata istologicamente	A16.7	Tubercolosi respiratoria primaria, senza conferma batteriologica, istologica o molecolare
A15.3	Tubercolosi del polmone, confermata con altri metodi non specificati	A16.8	Altre forme di tubercolosi respiratoria, senza conferma batteriologica o istologica
A15.4	Tubercolosi dei linfonodi intratoracici, confermata batteriologicamente, istologicamente o da esami molecolari	A16.9	Tubercolosi respiratoria non specificata, senza conferma batteriologica, istologica o molecolare
A15.5	Tubercolosi della laringe, trachea e bronchi, confermata batteriologicamente, istologicamente o da esami molecolari	A17.0	Meningite tubercolare {G01}
A15.6	Pleurite tubercolare, confermata batteriologicamente, istologicamente o da esami molecolari	A17.1	Tuberculoma meningeeo {G07}
A15.7	Tubercolosi respiratoria primaria, confermata batteriologicamente, istologicamente o da esami molecolari	A17.8	Altre forme di tubercolosi del sistema nervoso
A15.8	Altre forme di tubercolosi respiratoria, confermate batteriologicamente, istologicamente o da esami molecolari	A17.9	Tubercolosi del sistema nervoso non specificata {G99.8}
A15.9	Tubercolosi respiratoria non specificata, confermata batteriologicamente, istologicamente o da esami molecolari	A18.2	Linfadenopatia periferica tubercolare
A16.0	Tubercolosi del polmone, con esami batteriologici, istologici e molecolari negativi	A18.8	Tubercolosi di altri organi specificati
A16.1	Tubercolosi del polmone, esami batteriologici, istologici e molecolari non effettuati	A19.0	Tubercolosi miliare acuta limitata ad una singola sede specificata
A16.2	Tubercolosi del polmone, senza conferma batteriologica, istologica o molecolare	A19.1	Tubercolosi miliare acuta interessante sedi multiple
A16.3	Tubercolosi dei linfonodi intratoracici, senza conferma batteriologica, istologica o molecolare	A19.2	Tubercolosi miliare acuta non specificata
		A19.8	Altre tubercolosi miliari
		A19.9	Tubercolosi miliare non specificata
		A31.0	Infezione polmonare da altri micobatteri
		A43.0	Nocardiosi polmonare
		J65	Pneumoconiosi associata a tubercolosi

### Diagnosi E76-4

U82.0	Mycobacterium tuberculosis resistente a uno o più antitubercolari di prima scelta	U82.2	Micobatteri atipici o Nocardia resistenti a uno o più antitubercolari di prima scelta
U82.1	Tubercolosi multiresistente [MDR-TB]		

**ADRG E77 Altre infezioni e infiammazioni dell'apparato respiratorio**

Diagnosi principale nella tabella E77-1

**DRG E77A Altre infezioni e infiammazioni dell'apparato respiratorio con diagnostica complessa o CC estremamente gravi o procedura complicante, con terapia intensiva complessa > 196 / 360 punti**

(Diagnosi secondaria nella tabella E77-2 o Diagnosi secondaria nella tabella E77-3 o Diagnosi principale nella tabella E77-4 o PCCL &gt; 3 o Procedure complicanti) e (Procedura nella tabella E77-6 o Procedura nella tabella E77-7)

**DRG E77B Altre infezioni e infiammazioni dell'apparato respiratorio con diagnostica complessa su esiti di trapianto d'organo o con CC estremamente gravi, o procedura complicante, senza terapia intensiva complessa > 196 / 360 punti**

(Diagnosi secondaria nella tabella E77-2 o Diagnosi secondaria nella tabella E77-3 o Diagnosi principale nella tabella E77-4 o PCCL &gt; 3 o Procedure complicanti) e (Procedure complicanti o Diagnosi principale nella tabella E77-4 e (Diagnosi secondaria nella tabella E77-2 o PCCL &gt; 3))

**DRG E77C Altre infezioni e infiammazioni dell'apparato respiratorio senza diagnostica complessa su esiti di trapianto d'organo o CC estremamente gravi, senza procedura complicante, senza terapia intensiva complessa > 196 / 360 punti, età < 16 anni**

(Diagnosi secondaria nella tabella E77-2 o Diagnosi secondaria nella tabella E77-3 o Diagnosi principale nella tabella E77-4 o PCCL &gt; 3 o Procedure complicanti) e Età &lt; 16 anni

**DRG E77D Altre infezioni e infiammazioni dell'apparato respiratorio senza diagnostica complessa su esiti di trapianto d'organo o CC estremamente gravi, senza procedura complicante, senza terapia intensiva complessa > 196 / 360 punti, età > 15 anni**

Diagnosi secondaria nella tabella E77-2 o Diagnosi secondaria nella tabella E77-3 o Diagnosi principale nella tabella E77-4 o PCCL &gt; 3 o Procedure complicanti

**DRG E77E Altre infezioni e infiammazioni dell'apparato respiratorio senza diagnostica complessa, senza CC estremamente gravi, senza procedura complicante, età < 1 anno**

Età &lt; 1 anno

**DRG E77F Altre infezioni e infiammazioni dell'apparato respiratorio senza diagnostica complessa, senza CC estremamente gravi, senza procedura complicante, età > 0 anni, con CC estremamente gravi o per paraplegia o tetraplegia**

PCCL &gt; 2 o Diagnosi nella tabella E77-5

**DRG E77G Altre infezioni e infiammazioni dell'apparato respiratorio senza diagnostica complessa, senza CC estremamente gravi, senza procedura complicante, età > 0 anni, senza CC gravi, eccetto che per paraplegia o tetraplegia****Diagnosi principale E77-1**

A06.5	Ascesso amebico del polmone {J99.8}	B38.2	Coccidioomicosi polmonare non specificata
A20.2	Peste polmonare	B40.0	Blastomicosi polmonare acuta
A21.2	Tularemia polmonare	B40.1	Blastomicosi polmonare cronica
A22.1	Carbonchio polmonare	B40.2	Blastomicosi polmonare non specificata
A42.0	Actinomicosi polmonare	B42.0	Sporotricosi polmonare {J99.8}
A48.1	Malattia dei legionari	B44.0	Aspergillosi polmonare invasiva
A48.2	Malattia dei legionari non polmonare [febbre di Pontiac]	B44.1	Altre forme di aspergillosi polmonare
A70	Infezione da Chlamydia psittaci	B45.0	Criptococchi polmonare
B01.2	Polmonite varicellosa {J17.1}	B46.0	Mucormicosi polmonare
B05.2	Morbillo complicato da polmonite {J17.1}	B58.3	Toxoplasmosi polmonare {J17.3}
B25.0	Polmonite da cytomegalovirus {J17.1}	B59	Pneumocistosi {J17.3}
B33.0	Pleurodinia epidemica	B66.4	Paragonimiasi
B37.1	Candidosi polmonare	B67.1	Infezione del polmone da echinococco granuloso [echinococcosi cistica]
B38.0	Coccidioomicosi polmonare acuta	J09	Influenza da virus influenzale identificato
B38.1	Coccidioomicosi polmonare cronica		

J10.0	Influenza con polmonite, altro virus influenzale identificato	J16.8	Polmonite da altri microorganismi infettivi specificati
J11.0	Influenza con polmonite, virus non identificato	J18.0	Broncopolmonite non specificata
J12.0	Polmonite da adenovirus	J18.1	Polmonite lobare non specificata
J12.1	Polmonite da virus sinciziale respiratorio	J18.8	Altre polmoniti da microorganismi non specificati
J12.2	Polmonite da virus parainfluenzale	J18.9	Polmonite non specificata
J12.3	Polmonite da metapneumovirus umano	J69.0	Polmonite da cibo o vomito
J12.8	Altre polmoniti virali	J69.1	Polmonite da oli o essenze
J12.9	Polmonite virale non specificata	J69.8	Polmonite da altre sostanze solide o liquide
J13	Polmonite da Streptococcus pneumoniae	J85.0	Gangrena e necrosi del polmone
J14	Polmonite da Haemophilus influenzae	J85.1	Ascesso del polmone con polmonite
J15.0	Polmonite da Klebsiella pneumoniae	J85.2	Ascesso del polmone senza polmonite
J15.1	Polmonite da Pseudomonas	J85.3	Ascesso del mediastino
J15.2	Polmonite da Stafilococco	J86.0	Pitorace con fistola
J15.3	Polmonite da Streptococco di gruppo B	J86.9	Pitorace senza fistola
J15.4	Polmonite da altri Streptococchi	J92.0	Placca pleurica con presenza di asbesto
J15.5	Polmonite da Escherichia coli	J92.9	Placca pleurica senza presenza di asbesto
J15.6	Polmonite da altri batteri aerobi Gram-negativi	J94.1	Fibrotorace
J15.7	Polmonite da Mycoplasma pneumoniae	R76.1	Reazione anormale al test della tubercolina
J15.8	Altra polmonite batterica	U04.9	Sindrome respiratoria acuta severa [SARS] non specificata
J15.9	Polmonite batterica non specificata	Z03.0	Osservazione per sospetto di tubercolosi
J16.0	Polmonite da Chlamydiae		

### Diagnosi secondaria E77-2

T86.00	Rigetto di trapianto di cellule staminali ematopoietiche	T86.50	Disturbo dell'irrorazione sanguigna di trapianto cutaneo
T86.01	Graft-versus-host-disease acuto, primo e secondo grado	T86.51	Necrosi di trapianto cutaneo
T86.02	Graft-versus-host-disease acuto, terzo e quarto grado	T86.52	Perdita di trapianto cutaneo
T86.03	Graft-versus-host-disease cronico, forma limitata	T86.59	Altro e non specificato insuccesso e rigetto di trapianto cutaneo
T86.04	Graft-versus-host-disease cronico, forma estesa	T86.81	Insuccesso e rigetto: Trapianto polmonare
T86.09	Graft-versus-host-disease, non specificato	T86.82	Insuccesso e rigetto: Trapianto di pancreas
T86.10	Peggioramento funzionale acuto di trapianto renale	T86.83	Insuccesso e rigetto: Trapianto di cornea oculare
T86.11	Peggioramento funzionale cronico di trapianto renale	T86.88	Insuccesso e rigetto: Altri organi e tessuti trapiantati
T86.12	Ripresa ritardata della funzionalità dopo trapianto	T86.9	Insuccesso e rigetto di organo e tessuto trapiantato non specificato
T86.19	Altra e non specificata disfunzione, insuccesso e rigetto di trapianto renale	Z94.0	Stato dopo trapianto renale
T86.2	Insuccesso e rigetto di trapianto cardiaco	Z94.1	Stato dopo trapianto cardiaco
T86.3	Insuccesso e rigetto di trapianto cuore-polmone	Z94.2	Stato dopo trapianto polmonare
T86.40	Peggioramento funzionale acuto di trapianto epatico	Z94.3	Stato dopo trapianto cardiaco e polmonare
T86.41	Peggioramento funzionale cronico di trapianto epatico	Z94.4	Stato dopo trapianto epatico
T86.49	Altra e non specificata disfunzione, insuccesso e rigetto di trapianto epatico	Z94.81	Stato dopo trapianto di cellule staminali ematopoietiche con attuale immunosoppressione

### Diagnosi secondaria E77-3

Q87.0	Sindromi malformative congenite che alterano soprattutto l'aspetto facciale	Q87.4	Sindrome di Marfan
Q87.1	Sindromi malformative congenite associate soprattutto a bassa statura	Q87.5	Altre sindromi malformative congenite con altre alterazioni scheletriche
Q87.2	Sindromi malformative congenite che interessano soprattutto gli arti	Q87.8	Altre sindromi malformative congenite specificate non classificate altrove
Q87.3	Sindromi malformative congenite caratterizzate da un accrescimento precoce eccessivo		

### Diagnosi principale E77-4

A06.5	Ascesso amebico del polmone {J99.8}	B44.1	Altre forme di aspergilloso polmonare
A20.2	Peste polmonare	B59	Pneumocistosi {J17.3}
A21.2	Tularemia polmonare	J12.1	Polmonite da virus sinciziale respiratorio
A22.1	Carbonchio polmonare	J85.0	Gangrena e necrosi del polmone
A42.0	Actinomicosi polmonare	J85.1	Ascesso del polmone con polmonite
A48.1	Malattia dei legionari	J85.2	Ascesso del polmone senza polmonite
B25.0	Polmonite da citomegalovirus {J17.1}	J85.3	Ascesso del mediastino
B37.1	Candidosi polmonare	J86.0	Pitorace con fistola
B44.0	Aspergilloso polmonare invasiva	J86.9	Pitorace senza fistola

### Diagnosi E77-5

G04.1	Paraplegia spastica tropicale	G82.03	Paraparesi e paraplegia flaccida: Lesione midollare spinale incompleta cronica
G82.02	Paraparesi e paraplegia flaccida: Lesione midollare spinale completa cronica	G82.09	Paraparesi e paraplegia flaccida: non specificata

G82.12	Paraparesi e paraplegia spastica: Lesione midollare spinale completa cronica	G82.43	Tetraparesi e tetraplegia spastica: Lesione midollare spinale incompleta cronica
G82.13	Paraparesi e paraplegia spastica: Lesione midollare spinale incompleta cronica	G82.49	Tetraparesi e tetraplegia spastica: non specificata
G82.19	Paraparesi e paraplegia spastica: non specificata	G82.52	Tetraparesi e tetraplegia non specificata: Lesione midollare spinale completa cronica
G82.22	Paraparesi e paraplegia non specificata: Lesione midollare spinale completa cronica	G82.53	Tetraparesi e tetraplegia non specificata: Lesione midollare spinale incompleta cronica
G82.23	Paraparesi e paraplegia non specificata: Lesione midollare spinale incompleta cronica	G82.59	Tetraparesi e tetraplegia non specificata: non specificata
G82.29	Paraparesi e paraplegia non specificata: non specificata	G95.1	Mielopatie vascolari
G82.32	Tetraparesi e tetraplegia flaccida: Lesione midollare spinale completa cronica	G95.2	Compressione midollare non specificata
G82.33	Tetraparesi e tetraplegia flaccida: Lesione midollare spinale incompleta cronica	G95.80	Cistoplegia con lesione neuronale alta [UMNL]
G82.39	Tetraparesi e tetraplegia flaccida: non specificata	G95.81	Cistoplegia con lesione neuronale bassa [LMNL]
G82.42	Tetraparesi e tetraplegia spastica: Lesione midollare spinale completa cronica	G95.9	Malattia del midollo spinale non specificata
		P11.51	Trauma da parto della colonna vertebrale e del midollo spinale: Con paraplegia cronica

### Procedura E77-6

99.b7.21†↔	Terapia intensiva complessa in età infantile (procedura di base), da 197 a 392 punti risorse	99.b7.2e†↔	Terapia intensiva complessa in età infantile (procedura di base), da 3431 a 3920 punti risorse
99.b7.22†↔	Terapia intensiva complessa in età infantile (procedura di base), da 393 a 588 punti risorse	99.b7.2f†↔	Terapia intensiva complessa in età infantile (procedura di base), da 3921 a 4410 punti risorse
99.b7.23†↔	Terapia intensiva complessa in età infantile (procedura di base), da 589 a 784 punti risorse	99.b7.2g†↔	Terapia intensiva complessa in età infantile (procedura di base), da 4411 a 4900 punti risorse
99.b7.24†↔	Terapia intensiva complessa in età infantile (procedura di base), da 785 a 980 punti risorse	99.b7.2h†↔	Terapia intensiva complessa in età infantile (procedura di base), da 4901 a 5880 punti risorse
99.b7.25†↔	Terapia intensiva complessa in età infantile (procedura di base), da 981 a 1176 punti risorse	99.b7.2i†↔	Terapia intensiva complessa in età infantile (procedura di base), da 5881 a 6860 punti risorse
99.b7.26†↔	Terapia intensiva complessa in età infantile (procedura di base), da 1177 a 1470 punti risorse	99.b7.2j†↔	Terapia intensiva complessa in età infantile (procedura di base), da 6861 a 7840 punti risorse
99.b7.27†↔	Terapia intensiva complessa in età infantile (procedura di base), da 1471 a 1764 punti risorse	99.b7.2k†↔	Terapia intensiva complessa in età infantile (procedura di base), da 7841 a 9800 punti risorse
99.b7.28†↔	Terapia intensiva complessa in età infantile (procedura di base), da 1765 a 2058 punti risorse	99.b7.2l†↔	Terapia intensiva complessa in età infantile (procedura di base), da 9801 a 11760 punti risorse
99.b7.2a†↔	Terapia intensiva complessa in età infantile (procedura di base), da 2059 a 2352 punti risorse	99.b7.2m†↔	Terapia intensiva complessa in età infantile (procedura di base), da 11761 a 13720 punti risorse
99.b7.2b†↔	Terapia intensiva complessa in età infantile (procedura di base), da 2353 a 2646 punti risorse	99.b7.2n†↔	Terapia intensiva complessa in età infantile (procedura di base), da 13721 a 16660 punti risorse
99.b7.2c†↔	Terapia intensiva complessa in età infantile (procedura di base), da 2647 a 2940 punti risorse	99.b7.2o†↔	Terapia intensiva complessa in età infantile (procedura di base), da 16661 a 19600 punti risorse
99.b7.2d†↔	Terapia intensiva complessa in età infantile (procedura di base), da 2941 a 3430 punti risorse	99.b7.2p†↔	Terapia intensiva complessa in età infantile (procedura di base), 19601 punti risorse o più

### Procedura E77-7

99.b7.14†↔	Terapia intensiva complessa, da 361 a 552 punti risorse	99.b7.1g†↔	Terapia intensiva complessa, da 3681 a 4600 punti risorse
99.b7.15†↔	Terapia intensiva complessa, da 553 a 828 punti risorse	99.b7.1h†↔	Terapia intensiva complessa, da 4601 a 5520 punti risorse
99.b7.16†↔	Terapia intensiva complessa, da 829 a 1104 punti risorse	99.b7.1i†↔	Terapia intensiva complessa, da 5521 a 7360 punti risorse
99.b7.17†↔	Terapia intensiva complessa, da 1105 a 1380 punti risorse	99.b7.1j†↔	Terapia intensiva complessa, da 7361 a 9200 punti risorse
99.b7.18†↔	Terapia intensiva complessa, da 1381 a 1656 punti risorse	99.b7.1k†↔	Terapia intensiva complessa, da 9201 a 11040 punti risorse
99.b7.1a†↔	Terapia intensiva complessa, da 1657 a 1932 punti risorse	99.b7.1l†↔	Terapia intensiva complessa, da 11041 a 13800 punti risorse
99.b7.1b†↔	Terapia intensiva complessa, da 1933 a 2208 punti risorse	99.b7.1m†↔	Terapia intensiva complessa, da 13801 a 16560 punti risorse
99.b7.1c†↔	Terapia intensiva complessa, da 2209 a 2484 punti risorse	↔	
99.b7.1d†↔	Terapia intensiva complessa, da 2485 a 2760 punti risorse	99.b7.1n†↔	Terapia intensiva complessa, da 16561 a 19320 punti risorse
99.b7.1e†↔	Terapia intensiva complessa, da 2761 a 3220 punti risorse	99.b7.1o†↔	Terapia intensiva complessa, 19321 punti risorse o più
99.b7.1f†↔	Terapia intensiva complessa, da 3221 a 3680 punti risorse		

#### ADRG E78

### Controllo e ottimizzazione di una preesistente terapia con respirazione artificiale, fino a 2 giorni di degenza

Procedura nella tabella E78-1 e durata del soggiorno < 3 giorni

#### DRG E78Z

### Controllo e ottimizzazione di una preesistente terapia con respirazione assistita, fino a 2 giorni di degenza

**Procedura E78-1**

93.9d.12†↔ Controllo o ottimizzazione di una CPAP o BiPAP per il trattamento dell'apnea del sonno

**ADRGs 901, 902**

**procedure OR non correlata**

procedure OR non correlata

**DRGs 901A, 901B, 901C, 901D, 902Z**



# **MDC 05**

Malattie e disturbi del sistema  
cardiovascolare





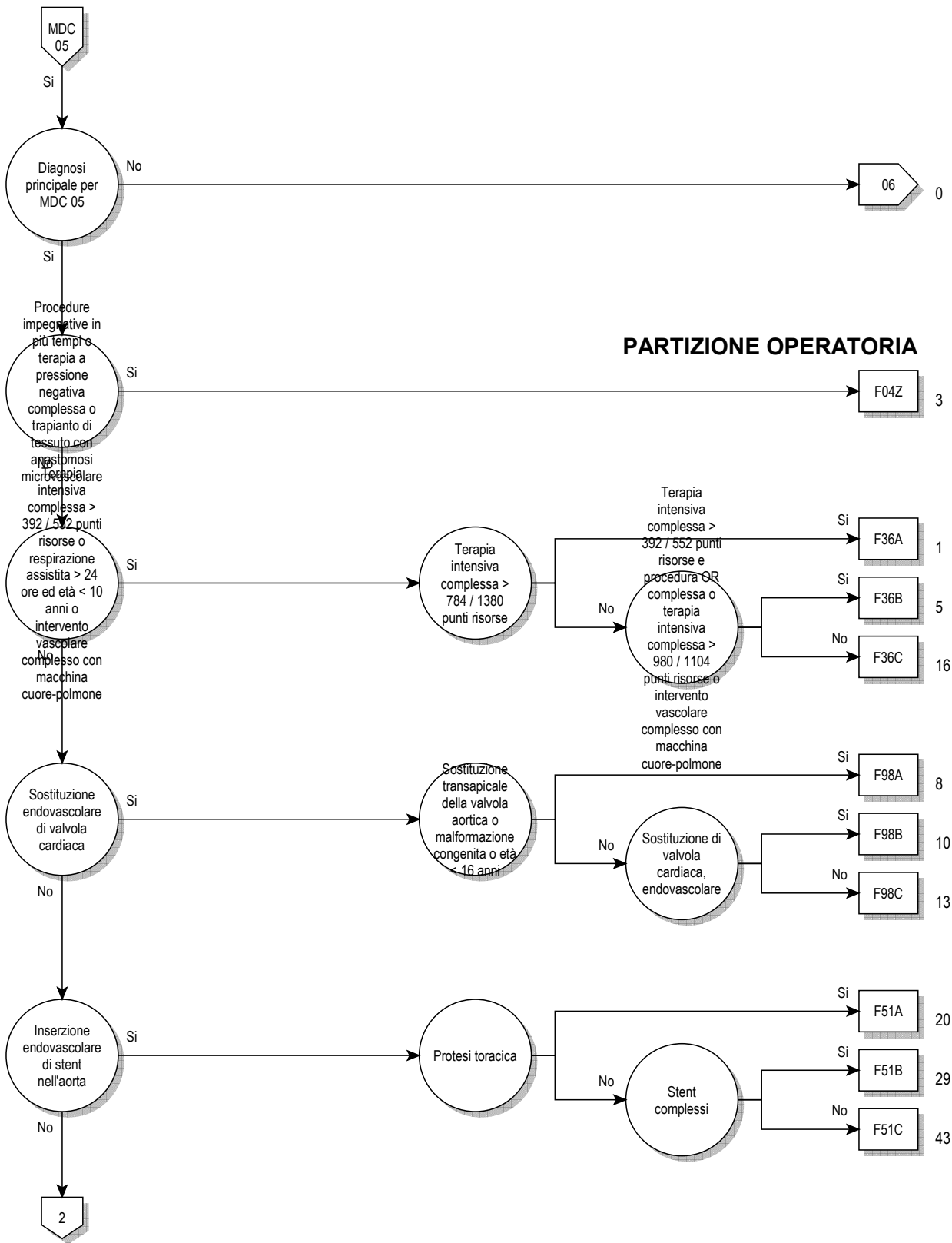

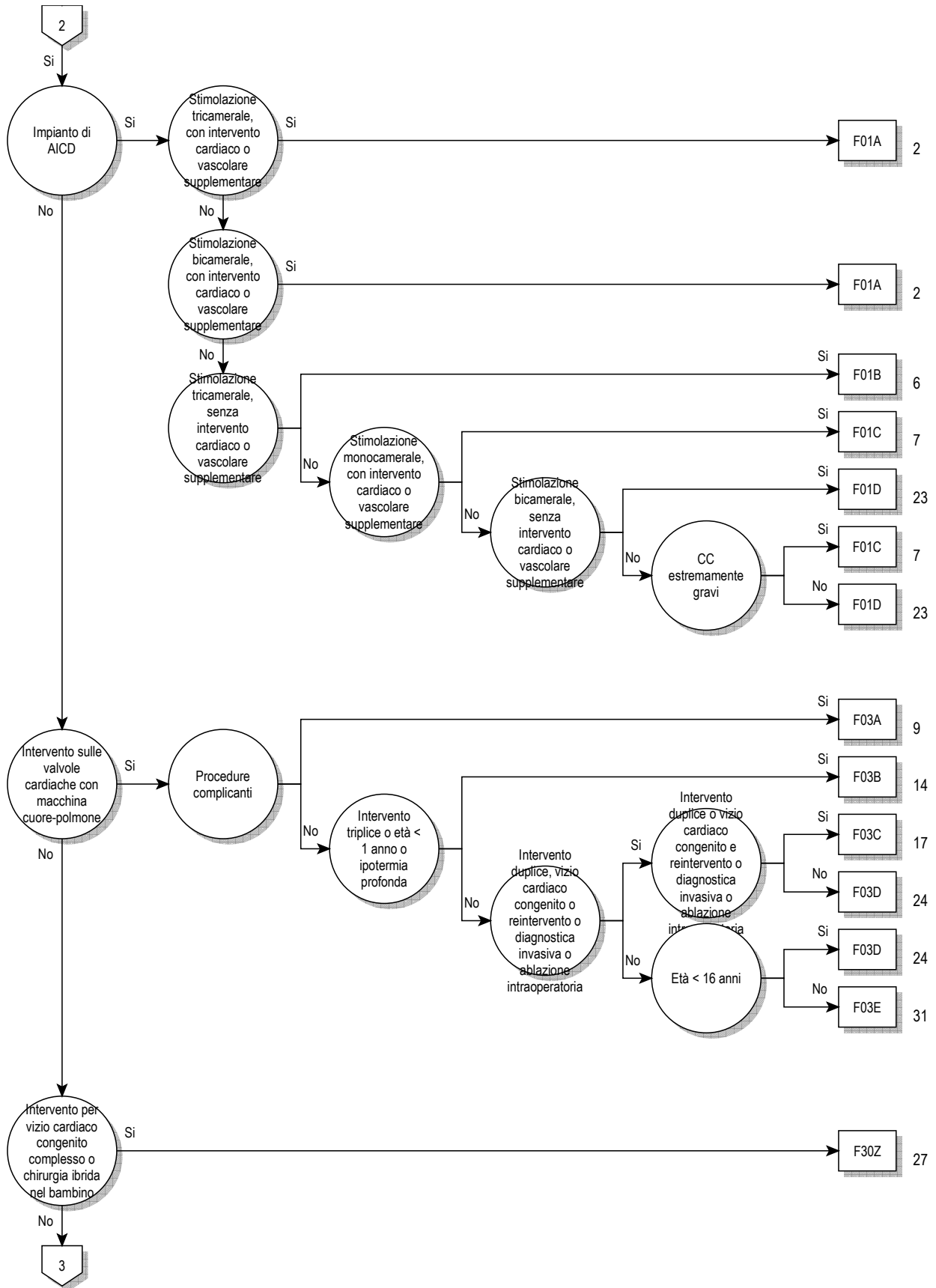

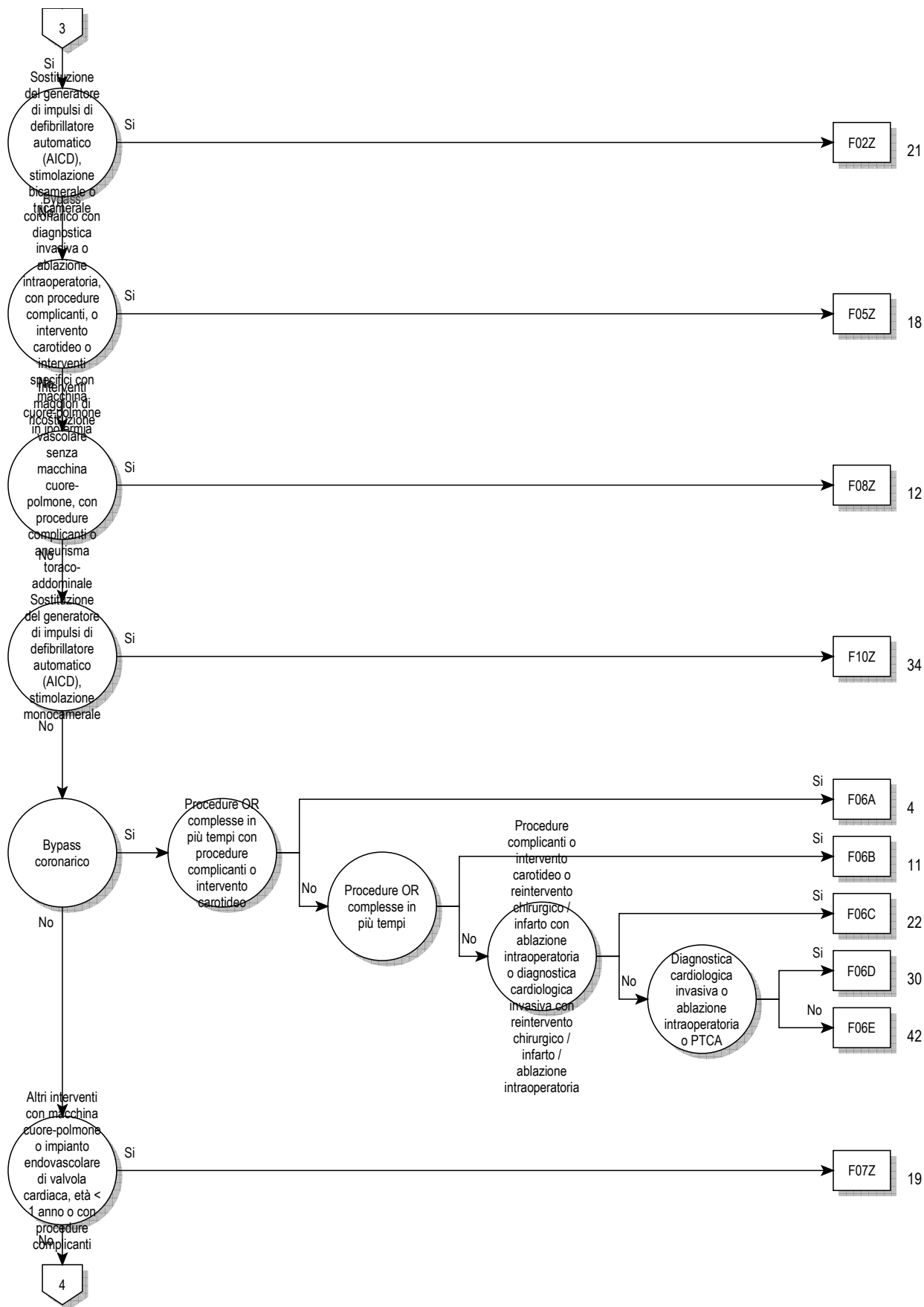

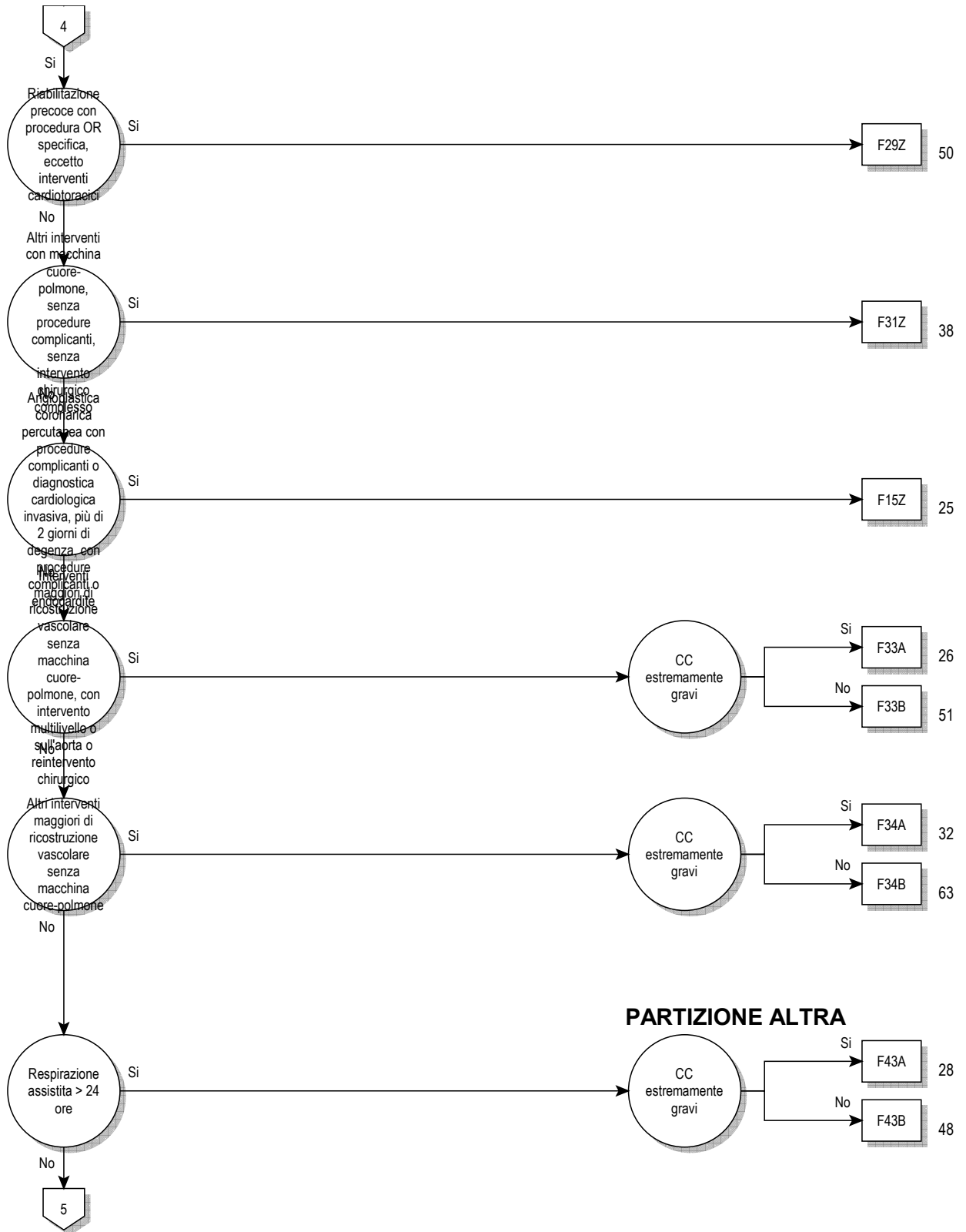

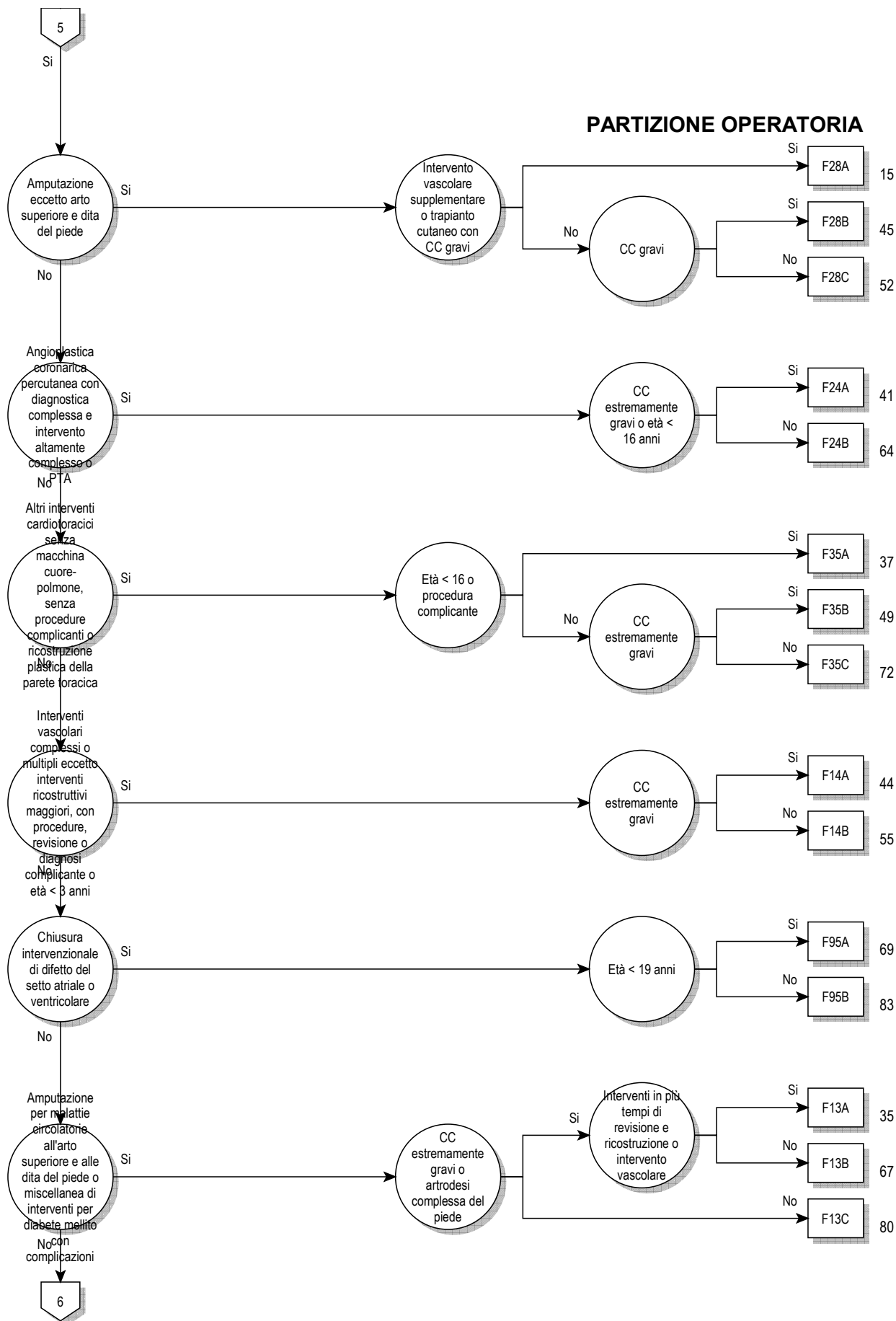

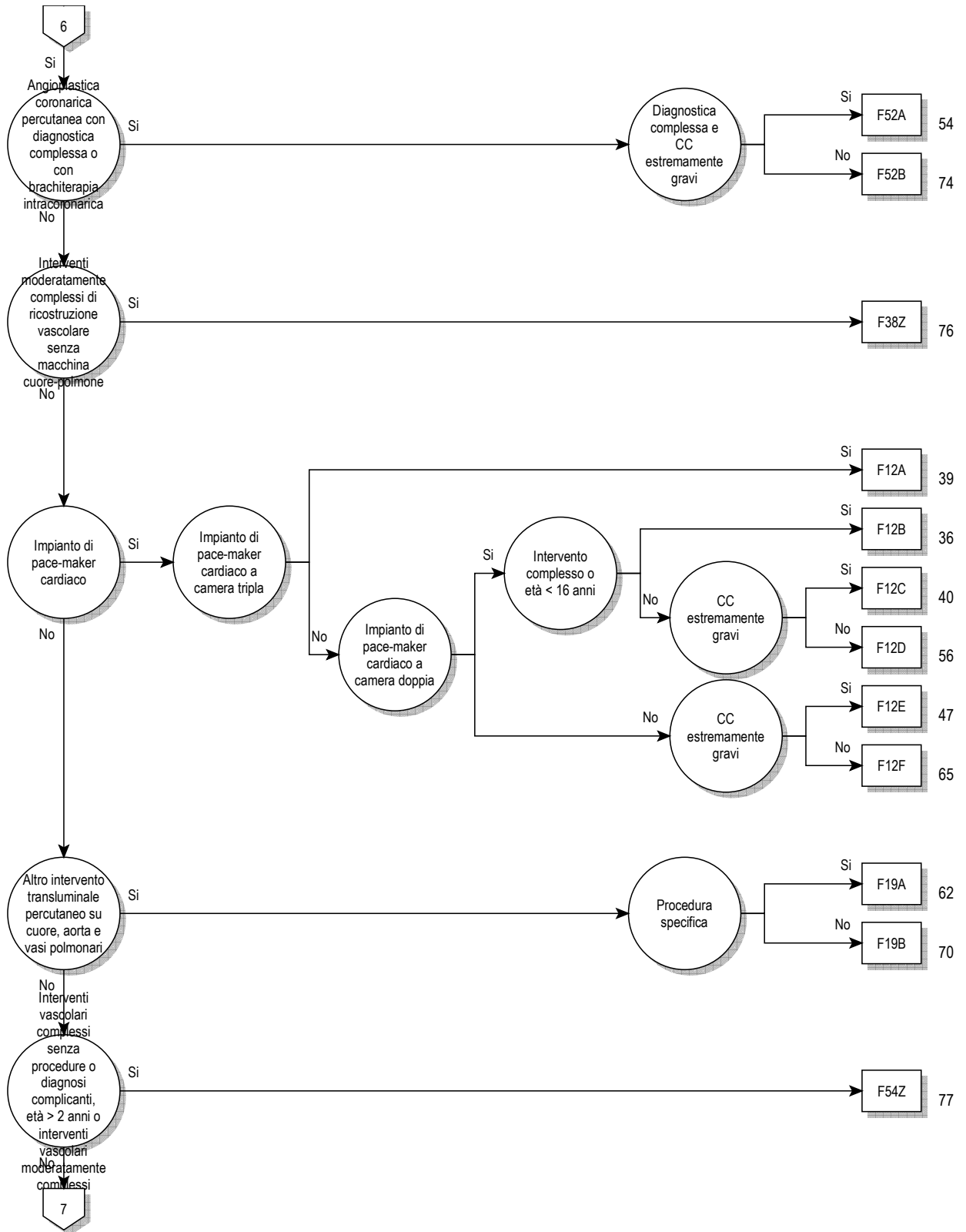

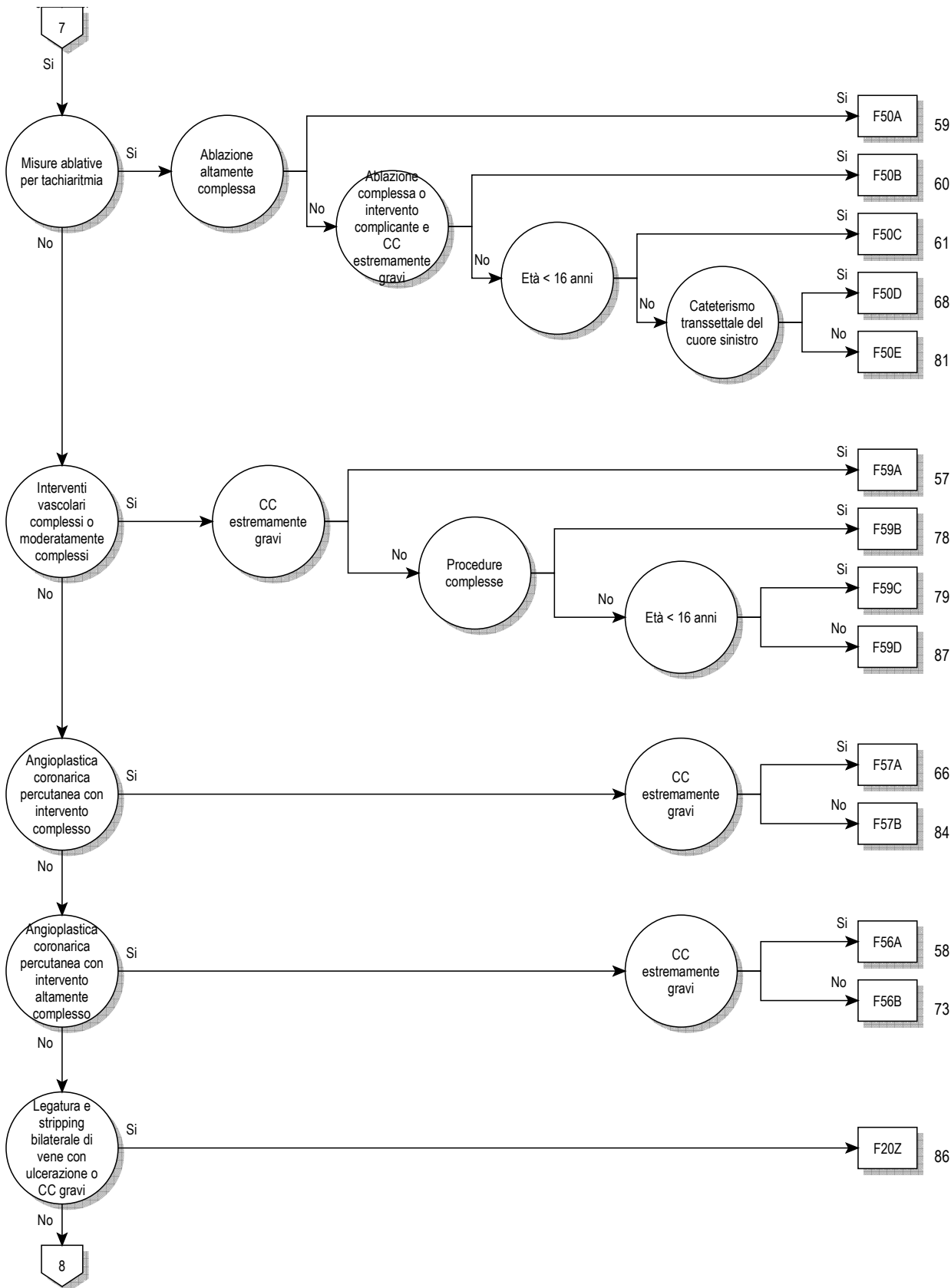

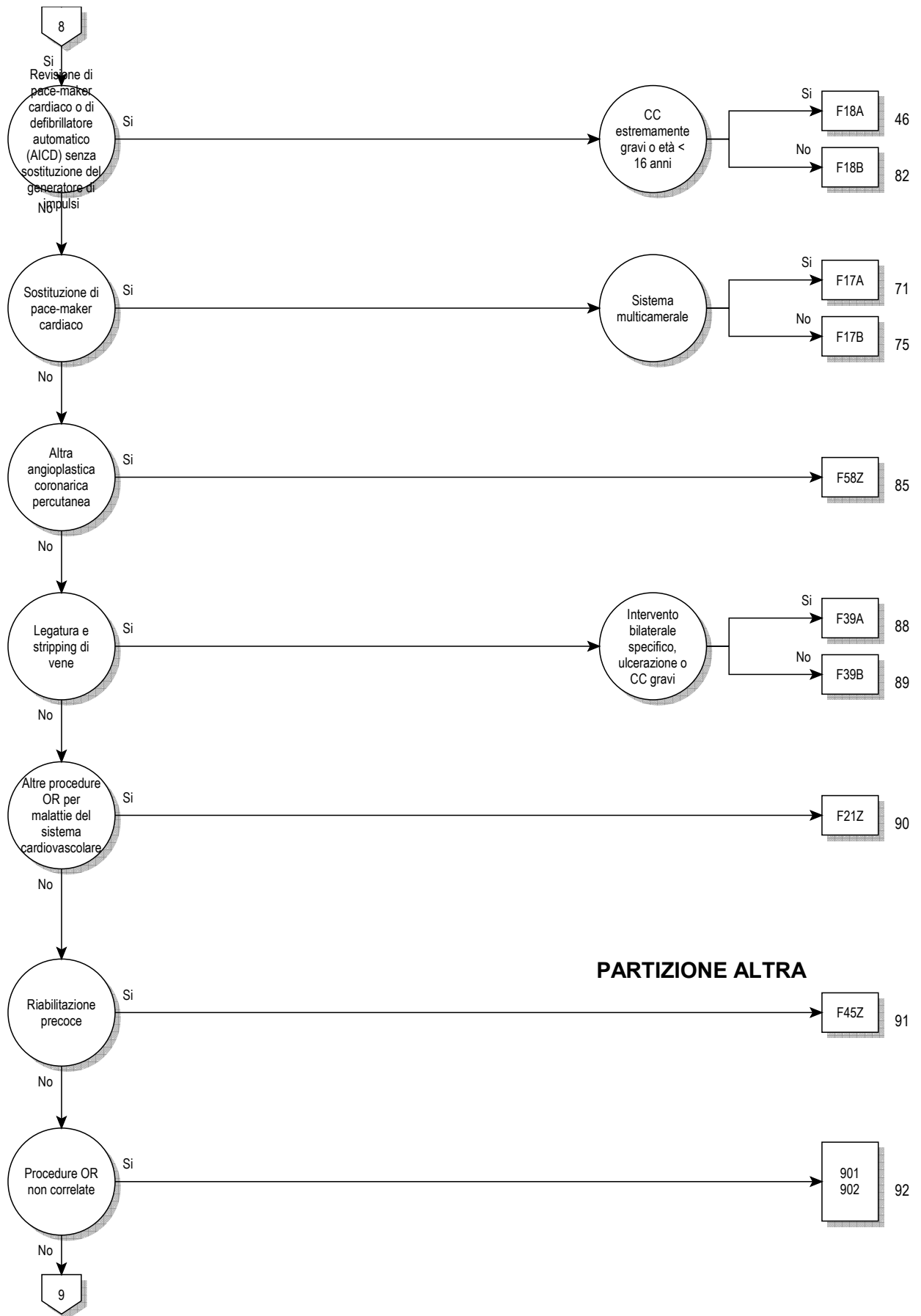



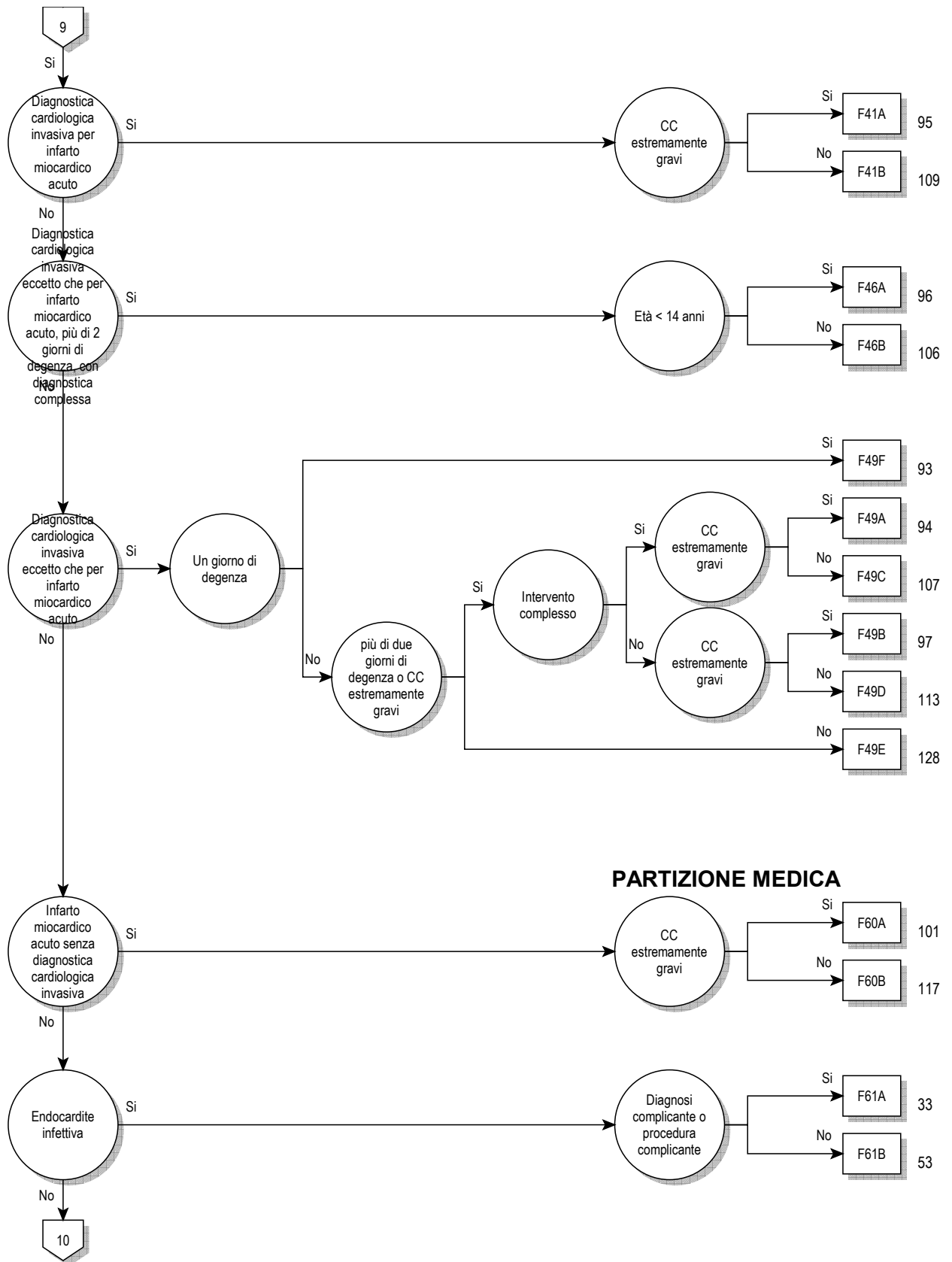

**PARTIZIONE MEDICA**



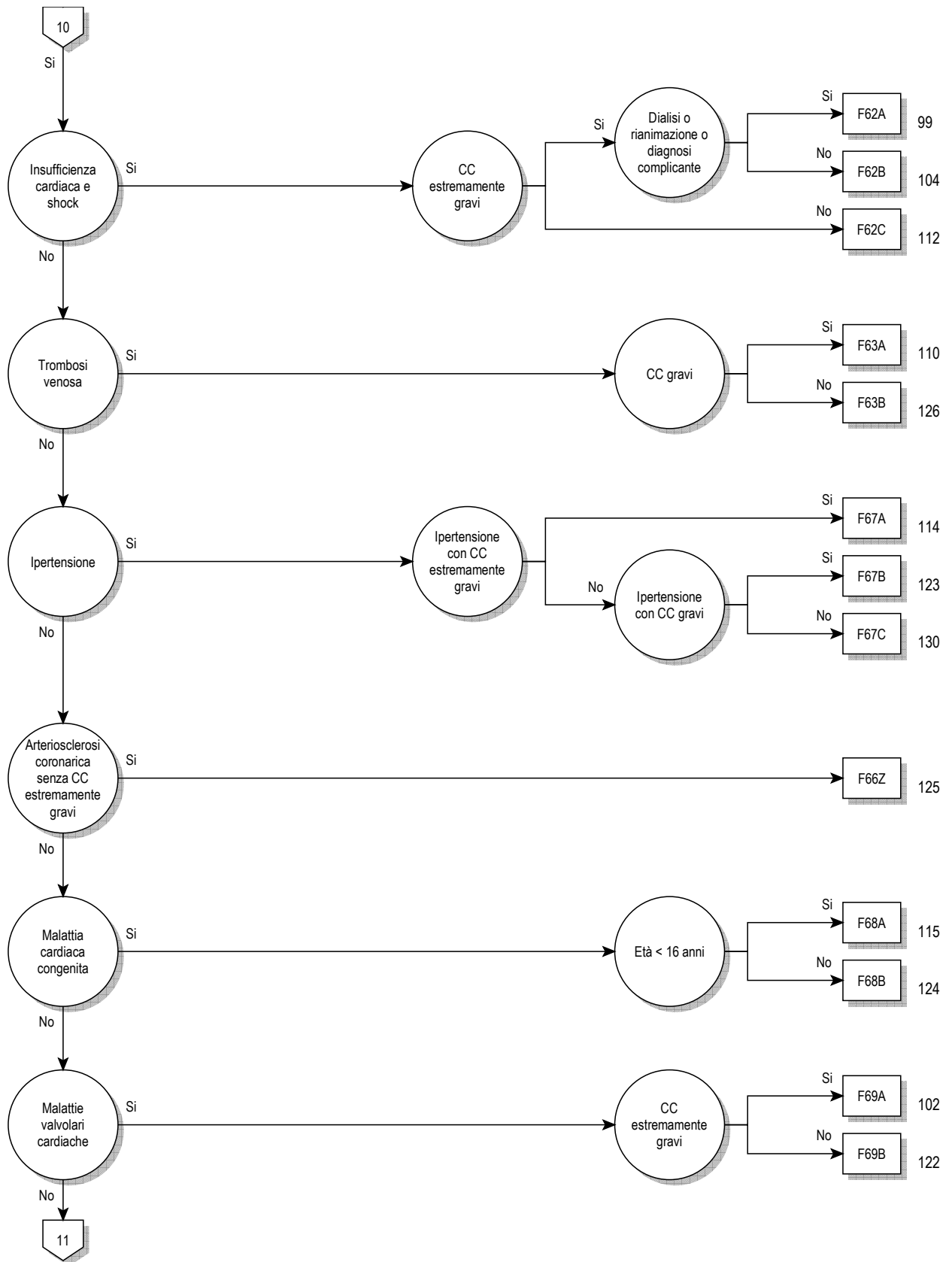

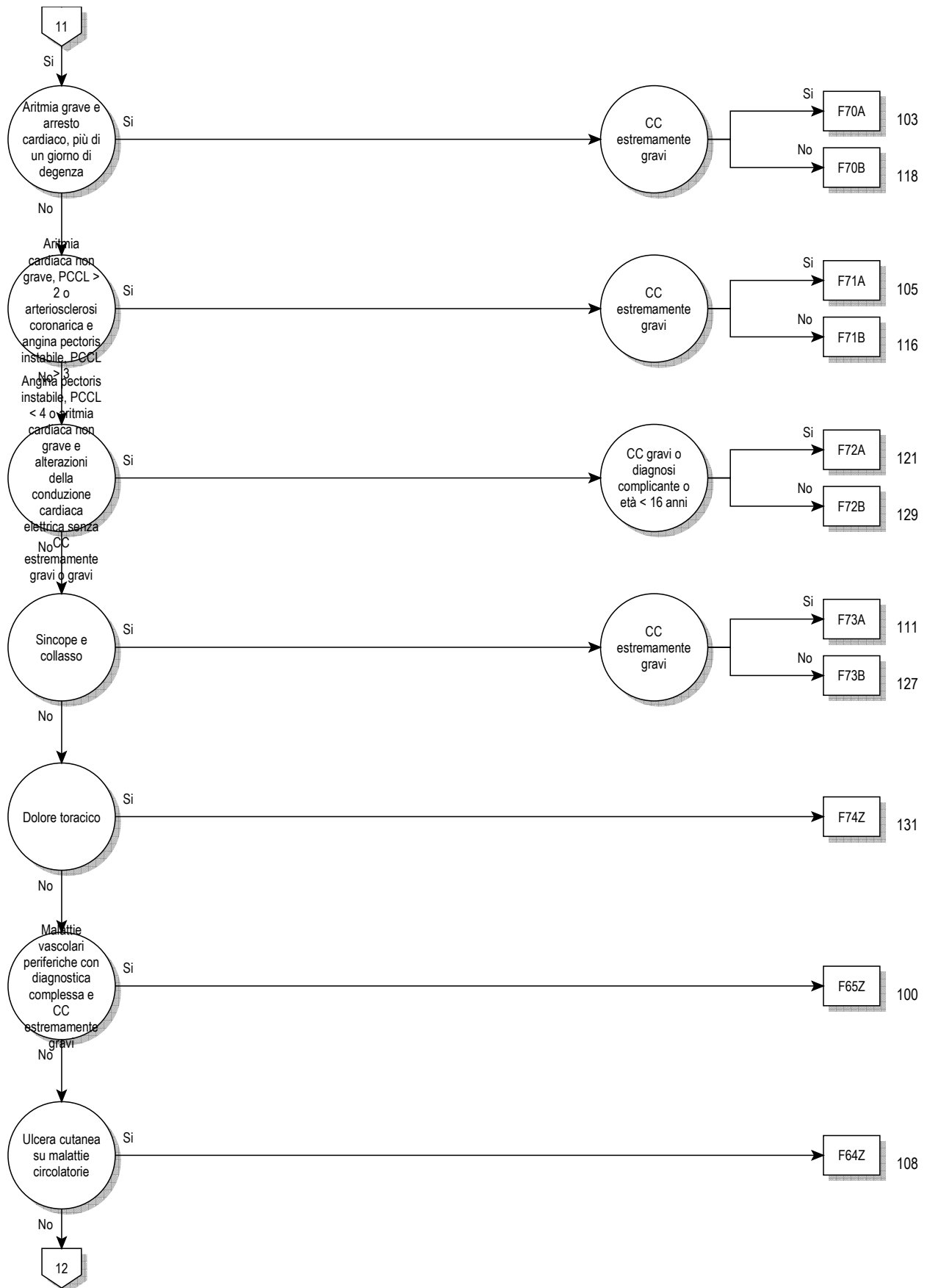

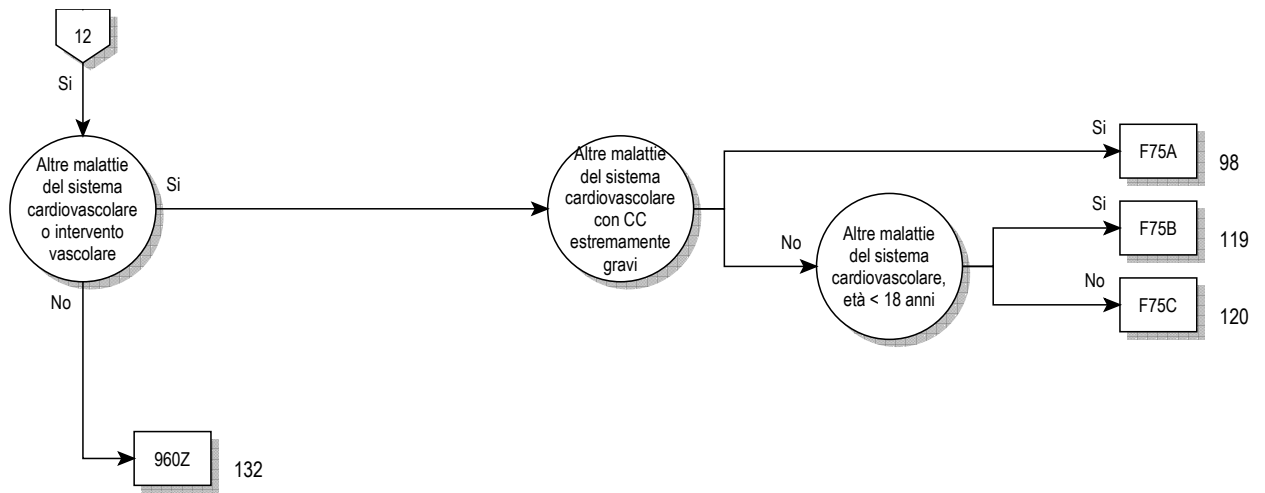

**Logica decisionale MDC 05**

Diagnosi principale nella tabella MDC05-0 o Procedura nella tabella MDC05-1 o MDC è uguale 05 e Definizione del DRG di base F36

**Diagnosi principale per MDC 05 (MDC05-0)**

A39.5	Cardiopatia meningococcica	I08.9	Malattia valvolare multipla non specificata
A52.0	Sifilide cardiovascolare	I09.0	Miocardite reumatica
B33.2	Cardite virale	I09.1	Malattie reumatiche dell'endocardio, valvola non specificata
B37.6	Endocardite da candida {I39.8}	I09.2	Pericardite reumatica cronica
B57.0	Malattia di Chagas acuta con interessamento cardiaco {I41.2}, {I98.1}	I09.8	Altre cardiopatie reumatiche specificate
B57.2	Malattia di Chagas (cronica) con interessamento cardiaco	I09.9	Cardiopatia reumatica non specificata
C38.0	Tumore Maligno: Cuore	I10.00	Ipertensione essenziale benigna: Senza menzione di crisi ipertensiva
C45.2	Mesotelioma del pericardio	I10.01	Ipertensione essenziale benigna: Con menzione di crisi ipertensiva
D15.1	Tumore benigno: Cuore	I10.10	Ipertensione essenziale maligna: Senza menzione di crisi ipertensiva
E10.50	Diabete mellito, tipo 1: con complicazioni vascolari periferiche: non menzionato come scompensato	I10.11	Ipertensione essenziale maligna: Con menzione di crisi ipertensiva
E10.51	Diabete mellito, tipo 1: con complicazioni vascolari periferiche: menzionato come scompensato	I10.90	Ipertensione essenziale, non specificata: Senza menzione di crisi ipertensiva
E11.50	Diabete mellito, tipo 2: con complicazioni vascolari periferiche: non menzionato come scompensato	I10.91	Ipertensione essenziale, non specificata: Con menzione di crisi ipertensiva
E11.51	Diabete mellito, tipo 2: con complicazioni vascolari periferiche: menzionato come scompensato	I11.00	Cardiopatia ipertensiva con insufficienza cardiaca (congestizia): Senza menzione di crisi ipertensiva
E12.50	Diabete mellito correlato a de-o malnutrizione: con complicazioni vascolari periferiche: non menzionato come scompensato	I11.01	Cardiopatia ipertensiva con insufficienza cardiaca (congestizia): Con menzione di crisi ipertensiva
E12.51	Diabete mellito correlato a de-o malnutrizione: con complicazioni vascolari periferiche: menzionato come scompensato	I11.90	Cardiopatia ipertensiva senza insufficienza cardiaca (congestizia): Senza menzione di crisi ipertensiva
E13.50	Altro tipo di diabete mellito specificato: con complicazioni vascolari periferiche: non menzionato come scompensato	I11.91	Cardiopatia ipertensiva senza insufficienza cardiaca (congestizia): Con menzione di crisi ipertensiva
E13.51	Altro tipo di diabete mellito specificato: con complicazioni vascolari periferiche: menzionato come scompensato	I13.00	Malattia ipertensiva cardiaca e renale con insufficienza cardiaca (congestizia): Senza menzione di crisi ipertensiva
E14.50	Diabete mellito non specificato: con complicazioni vascolari periferiche: non menzionato come scompensato	I13.01	Malattia ipertensiva cardiaca e renale con insufficienza cardiaca (congestizia): Con menzione di crisi ipertensiva
E14.51	Diabete mellito non specificato: con complicazioni vascolari periferiche: menzionato come scompensato	I13.20	Malattia ipertensiva cardiaca e renale con insufficienza cardiaca (congestizia) e insufficienza renale: Senza menzione di crisi ipertensiva
F45.30	Disfunzione vegetativa somatoforme: Sistema cardiovascolare	I13.21	Malattia ipertensiva cardiaca e renale con insufficienza cardiaca (congestizia) e insufficienza renale: Con menzione di crisi ipertensiva
G90.00	Sindrome (sincope) del seno carotideo	I13.90	Malattia ipertensiva cardiaca e renale non specificata: Senza menzione di crisi ipertensiva
I01.0	Pericardite reumatica acuta	I13.91	Malattia ipertensiva cardiaca e renale non specificata: Con menzione di crisi ipertensiva
I01.1	Endocardite reumatica acuta	I15.00	Ipertensione nefrovascolare: Senza menzione di crisi ipertensiva
I01.2	Miocardite reumatica acuta	I15.01	Ipertensione nefrovascolare: Con menzione di crisi ipertensiva
I01.8	Altre forme di cardiopatia reumatica acuta	I15.10	Ipertensione secondaria ad altri disturbi renali: Senza menzione di crisi ipertensiva
I01.9	Cardiopatia reumatica acuta non specificata	I15.11	Ipertensione secondaria ad altri disturbi renali: Con menzione di crisi ipertensiva
I02.0	Corea reumatica con interessamento cardiaco	I15.20	Ipertensione secondaria a disturbi endocrini: Senza menzione di crisi ipertensiva
I02.9	Corea reumatica senza interessamento cardiaco	I15.21	Ipertensione secondaria a disturbi endocrini: Con menzione di crisi ipertensiva
I05.0	Stenosi mitralica	I15.80	Altre forme di ipertensione secondaria: Senza menzione di crisi ipertensiva
I05.1	Insufficienza mitralica reumatica	I15.81	Altre forme di ipertensione secondaria: Con menzione di crisi ipertensiva
I05.2	Steno-insufficienza mitralica	I15.90	Ipertensione secondaria non specificata: Senza menzione di crisi ipertensiva
I05.8	Altre malattie della valvola mitralica	I15.91	Ipertensione secondaria non specificata: Con menzione di crisi ipertensiva
I05.9	Malattia della valvola mitralica non specificata	I20.0	Angina instabile
I06.0	Stenosi aortica reumatica	I20.1	Angina pectoris con spasmo documentato
I06.1	Insufficienza aortica reumatica	I20.8	Altre forme di angina pectoris
I06.2	Steno-insufficienza aortica reumatica		
I06.8	Altre malattie reumatiche della valvola aortica		
I06.9	Malattia reumatica della valvola aortica non specificata		
I07.0	Stenosi tricuspide		
I07.1	Insufficienza tricuspide		
I07.2	Steno-insufficienza tricuspide		
I07.8	Altre malattie della valvola tricuspide		
I07.9	Malattia della valvola tricuspide non specificata		
I08.0	Disturbi delle valvole mitrale e aortica (entrambe)		
I08.1	Disturbi delle valvole mitrale e tricuspide (entrambe)		
I08.2	Disturbi delle valvole aortica e tricuspide (entrambe)		
I08.3	Disturbi combinati delle valvole mitrale, aortica e tricuspide		
I08.8	Altre malattie valvolari multiple		

I20.9	Angina pectoris non specificata	I31.3	Versamento pericardico (non infiammatorio)
I21.0	Infarto miocardico acuto transmurale della parete anteriore	I31.8	Altre malattie specificate del pericardio
I21.1	Infarto miocardico acuto transmurale della parete inferiore	I31.9	Malattia del pericardio non specificata
I21.2	Infarto miocardico acuto transmurale di altre sedi	I32.0	Pericardite in malattie batteriche classificate altrove
I21.3	Infarto miocardico acuto transmurale di sede non specificata	I32.1	Pericardite in altre malattie infettive e parassitarie classificate altrove
I21.4	Infarto miocardico acuto subendocardico	I32.8	Pericardite in altre malattie classificate altrove
I21.9	Infarto miocardico acuto non specificato	I33.0	Endocardite infettiva acuta e subacuta
I22.0	Infarto miocardico recidivante della parete anteriore	I33.9	Endocardite acuta non specificata
I22.1	Infarto miocardico recidivante della parete inferiore	I34.0	Insufficienza della valvola mitralica
I22.8	Infarto miocardico recidivante di altre sedi	I34.1	Prolasso valvolare mitralico
I22.9	Infarto miocardico recidivante di sede non specificata	I34.2	Stenosi della valvola mitralica non reumatica
I23.0	Emopericardio come complicanza in atto susseguente ad infarto miocardico acuto	I34.80	Stenosi (della valvola) mitralica non reumatica con insufficienza mitralica
I23.1	Difetto settale interatriale come complicanza in atto susseguente ad infarto miocardico acuto	I34.88	Altri disturbi non reumatici della valvola mitralica
I23.2	Difetto settale interventricolare come complicanza in atto susseguente ad infarto miocardico acuto	I34.9	Disturbo non reumatico della valvola mitralica non specificato
I23.3	Rottura della parete cardiaca senza emopericardio come complicanza in atto susseguente ad infarto miocardico acuto	I35.0	Stenosi della valvola aortica
I23.4	Rottura delle corde tendinee come complicanza in atto susseguente ad infarto miocardico acuto	I35.1	Insufficienza della valvola aortica
I23.5	Rottura del muscolo papillare come complicanza in atto susseguente ad infarto miocardico acuto	I35.2	Steno-insufficienza della valvola aortica
I23.6	Trombosi dell'atrio, dell'orecchietta dell'atrio e del ventricolo come complicanza in atto susseguente ad infarto miocardico acuto	I35.8	Altri disturbi della valvola aortica
I23.8	Altre complicanze in atto susseguenti ad infarto miocardico acuto	I35.9	Disturbo della valvola aortica non specificato
I24.0	Trombosi coronarica non esitante in infarto miocardico	I36.0	Stenosi non reumatica della valvola tricuspidale
I24.1	Sindrome post-infarto miocardico	I36.1	Insufficienza non reumatica della valvola tricuspidale
I24.8	Altre forme di cardiopatia ischemica acuta	I36.2	Stenosi con insufficienza non reumatica della valvola tricuspidale
I24.9	Cardiopatia ischemica acuta non specificata	I36.8	Altri disturbi non reumatici della valvola tricuspidale
I25.0	Malattia cardiovascolare aterosclerotica, così descritta	I36.9	Disturbo della valvola tricuspidale non specificata
I25.10	Cardiopatia aterosclerotica: Senza stenosi emodinamicamente rilevanti	I37.0	Stenosi della valvola polmonare
I25.11	Cardiopatia aterosclerotica: Malattia di un vaso	I37.1	Insufficienza della valvola polmonare
I25.12	Cardiopatia aterosclerotica: Malattia di due vasi	I37.2	Stenosi con insufficienza della valvola polmonare
I25.13	Cardiopatia aterosclerotica: Malattia di tre vasi	I37.8	Altri disturbi della valvola polmonare
I25.14	Cardiopatia aterosclerotica: Stenosi del tronco comune sinistro	I37.9	Disturbo della valvola polmonare non specificato
I25.15	Malattia cardiovascolare: con bypass stenosi	I38	Endocardite, valvola non specificata
I25.16	Malattia cardiovascolare: con stents stenosi	I39.0	Disturbi della valvola mitralica in malattie classificate altrove
I25.19	Malattia cardiovascolare: non specificata	I39.1	Disturbi della valvola aortica in malattie classificate altrove
I25.20	Infarto miocardico progressivo: Risalente a 29 giorni fino a meno di 4 mesi prima	I39.2	Disturbi della valvola tricuspidale in malattie classificate altrove
I25.21	Infarto miocardico progressivo: Risalente a 4 mesi fino a meno di 1 anno prima	I39.3	Disturbi della valvola polmonare in malattie classificate altrove
I25.22	Infarto miocardico progressivo: almeno 1 anno antecedente	I39.4	Disturbi valvolari multipli in malattie classificate altrove
I25.29	Infarto miocardico progressivo: Non specificato	I39.8	Endocardite, valvola non specificata, in malattie classificate altrove
I25.3	Aneurisma cardiaco	I40.0	Miocardite infettiva
I25.4	Aneurisma di arteria coronaria	I40.1	Miocardite isolata
I25.5	Cardiomiopatia ischemica	I40.8	Altra forma di miocardite acuta
I25.6	Ischemia miocardica silente	I40.9	Miocardite acuta non specificata
I25.8	Altre forme di cardiopatia ischemica cronica	I41.0	Miocardite in malattie batteriche classificate altrove
I25.9	Cardiopatia ischemica cronica non specificata	I41.1	Miocardite in malattie virali classificate altrove
I27.0	Ipertensione polmonare primitiva	I41.2	Miocardite in altre malattie infettive e parassitarie classificate altrove
I27.1	Cardiopatia da cifoscoliosi	I41.8	Miocardite in altre malattie classificate altrove
I27.20	Ipertensione polmonare su tromboembolia cronica	I42.0	Cardiomiopatia dilatativa
I27.28	Altre forme specificate di ipertensione polmonare secondaria	I42.1	Cardiomiopatia ipertrofica ostruttiva
I27.8	Altra forma specificata di cuore polmonare	I42.2	Altra forma di cardiomiopatia ipertrofica
I27.9	Cuore polmonare non specificato	I42.3	Malattia endomiocardica eosinofila
I28.0	Fistola arterovenosa di vasi polmonari	I42.4	Fibroelastosi endocardica
I28.1	Aneurisma di arteria polmonare	I42.5	Altre forme di cardiomiopatia restrittiva
I28.8	Altre malattie di vasi polmonari	I42.6	Cardiomiopatia alcolica
I28.9	Malattia di vasi polmonari non specificata	I42.7	Cardiomiopatia da farmaci o da altri agenti esterni
I30.0	Pericardite idiopatica acuta, non specifica	I42.80	Cardiomiopatia aritmogena del ventricolo destro [ARVD]
I30.1	Pericardite infettiva	I42.88	Altre cardiomiopatie
I30.8	Altre forme di pericardite acuta	I42.9	Cardiomiopatia non specificata
I30.9	Pericardite acuta non specificata	I43.0	Cardiomiopatia in malattie infettive e parassitarie classificate altrove
I31.0	Pericardite adesiva cronica	I43.1	Cardiomiopatia in malattie metaboliche
I31.1	Pericardite costrittiva cronica	I43.2	Cardiomiopatia in malattie nutrizionali
I31.2	Emopericardio non classificato altrove	I43.8	Cardiomiopatia in altre malattie classificate altrove
		I44.0	Blocco atrioventricolare di primo grado
		I44.1	Blocco atrioventricolare di secondo grado
		I44.2	Blocco atrioventricolare di terzo grado
		I44.3	Altro e non specificato blocco atrioventricolare
		I44.4	Blocco fascicolare anteriore sinistro [emiblocco anteriore sinistro]

I44.5	Blocco fascicolare posteriore sinistro [emiblocco posteriore sinistro]	I71.00	Dissezione dell'aorta in sede non specificata, senza rottura
I44.6	Altro e non specificato blocco fascicolare	I71.01	Dissezione dell'aorta toracica, senza menzione di rottura
I44.7	Blocco di branca sinistra non specificato	I71.02	Dissezione dell'aorta addominale, senza rottura
I45.0	Blocco fascicolare destro	I71.03	Dissezione dell'aorta toracoaddominale, senza rottura
I45.1	Altro e non specificato blocco di branca destra	I71.04	Dissezione dell'aorta in sede non specificata, con rottura
I45.2	Blocco bifascicolare	I71.05	Dissezione dell'aorta toracica, con rottura
I45.3	Blocco trifascicolare	I71.06	Dissezione dell'aorta addominale, con rottura
I45.4	Blocco intraventricolare non specifico	I71.07	Dissezione dell'aorta toracoaddominale, con rottura
I45.5	Altre forme specificate di blocco cardiaco	I71.1	Rottura di aneurisma dell'aorta toracica
I45.6	Sindrome da pre-eccitazione	I71.2	Aneurisma dell'aorta toracica, senza rottura
I45.8	Altri disturbi di conduzione specificati	I71.3	Rottura di aneurisma dell'aorta addominale
I45.9	Disturbo di conduzione non specificato	I71.4	Aneurisma dell'aorta addominale, senza rottura
I46.0	Arresto cardiaco con efficace rianimazione	I71.5	Rottura di aneurisma dell'aorta toracoaddominale
I46.1	Morte improvvisa cardiaca, così descritta	I71.6	Aneurisma dell'aorta toracoaddominale, senza rottura
I46.9	Arresto cardiaco non specificato	I71.8	Rottura di aneurisma aortico di sede non specificata
I47.0	Aritmia ventricolare da rientro	I71.9	Aneurisma aortico in sede non specificata, senza rottura
I47.1	Tachicardia sopraventricolare	I72.1	Aneurisma e dissezione di un'arteria dell'arto superiore
I47.2	Tachicardia ventricolare	I72.2	Aneurisma e dissezione dell'arteria iliaca
I47.9	Tachicardia parossistica non specificata	I72.3	Aneurisma e dissezione di un'arteria dell'arto inferiore
I48.0	Fibrillazione atriale, parossistica	I72.4	Aneurisma e dissezione di altre arterie specificate
I48.1	Fibrillazione atriale, [acuta] persistente	I72.8	Aneurisma e dissezione di sede non specificata
I48.2	Fibrillazione atriale, permanente [cronica]	I72.9	Tromboangiite obliterante [Buerger]
I48.3	Flutter atriale, tipico	I73.1	Altre malattie vascolari periferiche specificate
I48.4	Flutter atriale, atipico	I73.8	Malattia vascolare periferica non specificata
I48.9	Fibrillazione e flutter atriali, non specificati	I73.9	Embolia e trombosi dell'aorta addominale
I49.0	Fibrillazione e flutter ventricolari	I74.0	Embolia e trombosi di altri e non specificati tratti dell'aorta
I49.1	Depolarizzazione prematura atriale	I74.1	Embolia e trombosi delle arterie degli arti superiori
I49.2	Depolarizzazione prematura giunzionale	I74.2	Embolia e trombosi delle arterie degli arti inferiori
I49.3	Depolarizzazione prematura ventricolare	I74.3	Embolia e trombosi delle arterie degli arti non specificate
I49.4	Altra e non specificata depolarizzazione prematura	I74.4	Embolia e trombosi dell'arteria iliaca
I49.5	Malattia del nodo del seno	I74.5	Embolia e trombosi di altre arterie
I49.8	Altre aritmie cardiache specificate	I74.8	Embolia e trombosi di arteria non specificata
I49.9	Aritmia cardiaca non specificata	I74.9	Fistola arterovenosa acquisita
I50.00	Insufficienza ventricolare destra primaria	I77.0	Stenosi di arteria
I50.01	Insufficienza ventricolare destra secondaria	I77.1	Rottura di arteria
I50.11	Insufficienza ventricolare sinistra: Senza disturbi	I77.2	Displasia fibromuscolare arteriosa
I50.12	Insufficienza ventricolare sinistra: Con disturbi su sforzo intenso	I77.3	Necrosi di arteria
I50.13	Insufficienza ventricolare sinistra: Con disturbi su sforzo lieve	I77.5	Altri disturbi specificati di arterie e arteriole
I50.14	Insufficienza ventricolare sinistra: Con disturbi a riposo	I77.8	Disturbi di arterie e arteriole non specificati
I50.19	Insufficienza ventricolare sinistra: Non specificata	I77.9	Teleangectasia emorragica ereditaria
I50.9	Insufficienza cardiaca non specificata	I78.0	Altre malattie dei capillari
I51.0	Difetto settale cardiaco acquisito	I78.8	Malattia dei capillari non specificata
I51.1	Rottura delle corde tendinee non classificata altrove	I78.9	Aneurisma dell'aorta in malattie classificate altrove
I51.2	Rottura del muscolo papillare non classificata altrove	I79.0	Aortite in malattie classificate altrove
I51.3	Trombosi intracardiaca non classificata altrove	I79.1	Angiopatia periferica in malattie classificate altrove
I51.4	Miocardite non specificata	I79.2	Altri disturbi delle arterie, arteriole e capillari in malattie classificate altrove
I51.5	Degenerazione miocardica	I79.8	Flebite e tromboflebite dei vasi superficiali delle estremità inferiori
I51.6	Malattia cardiovascolare non specificata	I80.0	Flebite e tromboflebite della vena femorale
I51.7	Cardiomegalia	I80.1	Flebite e tromboflebite delle vene pelviche
I51.8	Altre cardiopatie mal definite	I80.20	Flebite e tromboflebite di altri vasi profondi degli arti inferiori
I51.9	Cardiopatia non specificata	I80.28	Flebite e tromboflebite degli arti inferiori non specificate
I52.0	Altri disturbi cardiaci in malattie batteriche classificate altrove	I80.3	Flebite e tromboflebite dei vasi superficiali degli arti superiori
I52.1	Altri disturbi cardiaci in altre malattie infettive e parassitarie classificate altrove	I80.80	Flebite e tromboflebite dei vasi profondi degli arti superiori
I52.8	Altri disturbi cardiaci in altre malattie classificate altrove	I80.81	Flebite e tromboflebite di altre sedi
I67.4	Encefalopatia ipertensiva	I80.88	Flebite e tromboflebite di sede non specificata
I70.0	Aterosclerosi dell'aorta	I80.9	Tromboflebite migrante
I70.1	Aterosclerosi dell'arteria renale	I82.1	Embolia e trombosi della vena cava
I70.20	Aterosclerosi delle arterie degli arti: Altre e non specificate	I82.2	Embolia e trombosi della vena splenica
I70.21	Aterosclerosi delle arterie degli arti: Bacino-gamba, con dolore ischemico indotto da sforzo	I82.80	Embolia e trombosi di altre vene specificate
I70.22	Aterosclerosi delle arterie degli arti: Bacino-gamba, con dolore a riposo	I82.88	Embolia e trombosi venosa di sede non specificata
I70.23	Aterosclerosi delle arterie degli arti: Bacino-gamba, con ulcera	I82.9	Varici (venose) delle estremità inferiori con ulcera
I70.24	Aterosclerosi delle arterie degli arti: Bacino-gamba, con cancrena	I83.0	Varici (venose) delle estremità inferiori con infiammazione
I70.25	Aterosclerosi delle arterie degli arti: Spalla-braccio, tutti gli stadi	I83.1	Varici (venose) delle estremità inferiori con ulcera e infiammazione
I70.8	Aterosclerosi di altre arterie	I83.2	Varici (venose) delle estremità inferiori senza ulcera o infiammazione
I70.9	Aterosclerosi generalizzata e non specificata	I83.9	Varici sottolinguali
		I86.0	Varici gastriche
		I86.4	

I86.8	Varici (venose) di altre sedi specificate	Q24.6	Blocco cardiaco congenito
I87.00	Sindrome post-trombotica senza ulcera	Q24.8	Altre malformazioni congenite specificate del cuore
I87.01	Sindrome post-trombotica con ulcera	Q24.9	Malformazione congenita del cuore non specificata
I87.1	Compressione venosa	Q25.0	Dotto arterioso aperto
I87.2	Insufficienza venosa (cronica) (periferica)	Q25.1	Coartazione dell'aorta
I87.8	Altri disturbi specificati delle vene	Q25.2	Atresia dell'aorta
I87.9	Disturbi venosi non specificati	Q25.3	Stenosi dell'aorta
I95.0	Ipotensione idiopatica	Q25.4	Altre malformazioni congenite dell'aorta
I95.1	Ipotensione ortostatica	Q25.5	Atresia di arteria polmonare
I95.2	Ipotensione da farmaci	Q25.6	Stenosi di arteria polmonare (congenita)
I95.8	Altre forme di ipotensione	Q25.7	Altre malformazioni congenite di arteria polmonare
I95.9	Ipotensione non specificata	Q25.8	Altre malformazioni congenite delle grandi arterie
I97.0	Sindrome post-cardiotomica	Q25.9	Malformazione congenita non specificata delle grandi arterie
I97.1	Altri disturbi funzionali successivi ad interventi cardiocirurgici	Q26.0	Stenosi congenita della vena cava
I97.8	Altri disturbi del sistema circolatorio successivi a procedure diagnostiche o terapeutiche, non classificati altrove	Q26.1	Persistenza della vena cava superiore sinistra
I97.9	Disturbo del sistema circolatorio successivo a procedura diagnostica o terapeutica non specificata	Q26.2	Connessione totalmente anomala delle vene polmonari
I98.0	Sifilide cardiovascolare	Q26.3	Connessione parzialmente anomala delle vene polmonari
I98.1	Disturbi cardiovascolari in altre malattie infettive e parassitarie classificate altrove	Q26.4	Connessione venosa polmonare anomala non specificata
I98.8	Altri disturbi specificati del sistema circolatorio in malattie classificate altrove	Q26.5	Connessione anomala della vena porta
I99	Altri e non specificati disturbi del sistema circolatorio	Q26.6	Fistola (congenita) fra arteria epatica e vena porta
J81	Edema polmonare	Q26.8	Altre malformazioni congenite dei grossi vasi venosi
Q20.0	Tronco arterioso comune	Q26.9	Malformazione congenita dei grossi vasi venosi non specificata
Q20.1	Ventricolo destro a doppia uscita	Q27.0	Assenza congenita o ipoplasia dell'arteria ombelicale
Q20.2	Ventricolo sinistro a doppia uscita	Q27.1	Stenosi congenita di arteria renale
Q20.3	Connessione discordante ventricolo-arteriosa	Q27.2	Altre malformazioni congenite di arteria renale
Q20.4	Cuore biatriale univentricolato	Q27.3	Malformazioni arteriovenose periferiche
Q20.5	Connessione atrio-ventricolare discordante	Q27.4	Flebectasia congenita
Q20.6	Isomerismo atriale	Q27.8	Altre malformazioni congenite specificate del sistema vascolare periferico
Q20.8	Altre malformazioni congenite delle cavità e delle connessioni cardiache	Q27.9	Malformazione congenita non specificata del sistema vascolare periferico
Q20.9	Malformazione congenita di cavità e connessioni cardiache non specificata	Q28.80	Altro aneurisma congenito
Q21.0	Difetto del setto interventricolare [comunicazione interventricolare]	Q28.81	Altra fistola congenita dell'apparato circolatorio
Q21.1	Difetto del setto interatriale [comunicazione interatriale]	Q28.88	Altre malformazioni congenite specificate dell'apparato circolatorio
Q21.2	Difetto del setto atrio-ventricolare [comunicazione atrio-ventricolare]	Q28.9	Malformazione congenita dell'apparato circolatorio non specificata
Q21.3	Tetralogia di Fallot	R00.0	Tachicardia non specificata
Q21.4	Difetto del setto aorto-polmonare [comunicazione aorto-polmonare]	R00.1	Bradicardia non specificata
Q21.80	Pentalogia di Fallot	R00.2	Palpitazioni
Q21.88	Altre malformazioni congenite dei setti cardiaci	R00.8	Altre e non specificate anomalie del battito cardiaco
Q21.9	Malformazione congenita settale cardiaca non specificata	R01.0	Soffio cardiaco benigno e soffio innocente
Q22.0	Atresia della valvola polmonare	R01.1	Soffio cardiaco non specificato
Q22.1	Stenosi congenita della valvola polmonare	R01.2	Altri rumori cardiaci
Q22.2	Insufficienza congenita della valvola polmonare	R02	Gangrena non classificata altrove
Q22.3	Altre malformazioni congenite della valvola polmonare	R03.0	Riscontro di valore elevato di pressione sanguigna arteriosa, senza diagnosi di ipertensione
Q22.4	Stenosi tricuspide congenita	R03.1	Riscontro, non diagnostico, di valore basso di pressione sanguigna arteriosa
Q22.5	Anomalia di Ebstein	R07.2	Dolore precordiale
Q22.6	Sindrome del cuore destro ipoplasico	R07.3	Altro dolore toracico
Q22.8	Altre malformazioni congenite della valvola tricuspide	R07.4	Dolore toracico non specificato
Q22.9	Malformazione congenita della valvola tricuspide non specificata	R55	Sincope e collasso
Q23.0	Stenosi congenita della valvola aortica	R57.0	Shock cardiogeno
Q23.1	Insufficienza congenita della valvola aortica	R57.9	Shock non specificato
Q23.2	Stenosi mitralica congenita	R58	Emorragia non classificata altrove
Q23.3	Insufficienza mitralica congenita	R93.1	Risultati anormali di diagnostica per immagini del cuore e della circolazione coronarica
Q23.4	Sindrome del cuore sinistro ipoplasico	R94.3	Risultati anormali di esami per studi di funzionalità cardiovascolare
Q23.8	Altre malformazioni congenite della valvola aortica e della valvola mitrale	R96.0	Morte istantanea
Q23.9	Malformazione congenita non specificata della valvola aortica e della valvola mitralica	S26.0	Traumatismo del cuore con emopericardio
Q24.0	Destrocardia	S26.81	Contusione del cuore
Q24.1	Levocardia	S26.82	Lacerazione del cuore senza apertura di cavità cardiaca
Q24.2	Cuore triatriale	S26.83	Lacerazione del cuore con apertura di cavità cardiaca
Q24.3	Stenosi infundibolare della polmonare	S26.88	Altri traumi del cuore
Q24.4	Stenosi subaortica congenita	S26.9	Traumatismo del cuore non specificato
Q24.5	Malformazione dei vasi coronarici	T80.1	Complicanze vascolari successive ad infusione, trasfusione od iniezione a fini terapeutici
		T81.1	Shock nel corso di od a seguito di una procedura diagnostica o terapeutica, non classificato altrove



T81.7	Complicanze vascolari a seguito di procedura diagnostica o terapeutica, non classificate altrove	Z01.81	Accertamento di una predisposizione a cardiomiopatie
T82.0	Complicanza meccanica di protesi valvolare cardiaca	Z03.4	Osservazione per sospetto di infarto miocardico
T82.1	Complicanza meccanica di dispositivo elettronico cardiaco	Z03.5	Osservazione per sospetto di altre malattie cardiovascolari
T82.2	Complicanza meccanica di bypass coronarico ed innesto valvolare	Z45.00	Adattamento e manutenzione di pacemaker cardiaco
T82.3	Complicanza meccanica di altri innesti vascolari	Z45.01	Adattamento e manutenzione di defibrillatore cardiaco
T82.4	Complicanza meccanica di catetere vascolare per dialisi	Z45.08	Adattamento e manutenzione di altri dispositivi (elettronici) cardiaci
T82.5	Complicanza meccanica di altri dispositivi ed impianti cardiaci e vascolari	Z94.1	Stato dopo trapianto cardiaco
T82.6	Infezione e reazione infiammatorie da protesi valvolare cardiaca	Z95.0	Portatore di dispositivo elettronico cardiaco
T82.7	Infezione e reazione infiammatorie da altri dispositivi, impianti ed innesti cardiaci e vascolari	Z95.2	Portatore di protesi valvolare cardiaca
T82.8	Altre complicanze specificate di dispositivi protesici, impianti ed innesti cardiaci e vascolari	Z95.3	Portatore di valvola cardiaca xenogenica
T82.9	Complicanza non specificata di dispositivo, impianto ed innesto cardiaco e vascolare	Z95.4	Portatore di altra valvola cardiaca sostitutiva
T86.2	Insuccesso e rigetto di trapianto cardiaco	Z95.80	Portatore di sistema di circolazione assistita
T86.3	Insuccesso e rigetto di trapianto cuore-polmone	Z95.81	Portatore di sistema di catereterismo vascolare a permanenza impiantato chirurgicamente
Z01.80	Accertamento di una predisposizione ad aritmie cardiache maligne	Z95.88	Portatore di altri impianti od innesti cardiaci e vascolari
		Z95.9	Portatore di impianto o trapianto cardiaco non specificato

### Procedura per MDC 05 (MDC05-1)

37.8e.00↔	Impianto di apparecchio di cardioversione o defibrillatore, NAS	37.8e.22↔	Impianto di defibrillatore a camera singola con sensing atriale
37.8e.11↔	Impianto di defibrillatore a camera singola	37.8e.31↔	Impianto di sistema di defibrillazione sottocutaneo
37.8e.12↔	Impianto di defibrillatore a camera doppia	37.8e.99↔	Impianto di apparecchio di cardioversione o defibrillatore, altro
37.8e.21↔	Impianto di defibrillatore con risincronizzazione (CRT-D)		

#### ADRG F01

### Impianto di defibrillatore automatico (AICD)

Almeno una Procedura nella tabella F01-1 e Procedura nella tabella F01-2

#### DRG F01A

### Impianto di defibrillatore automatico (AICD) con stimolazione bicamerale o tricamerale, con intervento cardiaco o vascolare supplementare

Procedura nella tabella F01-3 e Procedura nella tabella F01-2 e almeno una Procedura nella tabella F01-4 o Procedura nella tabella F01-5 e Procedura nella tabella F01-2 e almeno una Procedura nella tabella F01-4

#### DRG F01B

### Impianto di defibrillatore automatico (AICD) con stimolazione tricamerale, senza intervento cardiaco o vascolare supplementare

Procedura nella tabella F01-3 e Procedura nella tabella F01-2

#### DRG F01C

### Impianto di defibrillatore automatico (AICD) con stimolazione monocamerale, con intervento cardiaco o vascolare supplementare, o con CC estremamente gravi

Almeno una Procedura nella tabella F01-4 o PCCL > 3

#### DRG F01D

### Impianto di defibrillatore automatico (AICD) con stimolazione bicamerale, senza intervento cardiaco o vascolare supplementare o senza CC estremamente gravi

### Procedura F01-1

37.8e.00↔	Impianto di apparecchio di cardioversione o defibrillatore, NAS	37.8e.22↔	Impianto di defibrillatore a camera singola con sensing atriale
37.8e.11↔	Impianto di defibrillatore a camera singola	37.8e.31↔	Impianto di sistema di defibrillazione sottocutaneo
37.8e.12↔	Impianto di defibrillatore a camera doppia	37.8e.99↔	Impianto di apparecchio di cardioversione o defibrillatore, altro
37.8e.21↔	Impianto di defibrillatore con risincronizzazione (CRT-D)		

### Procedura F01-2

37.7a.00↔	Impianto di elettrodo nel cuore, NAS	37.7a.21↔	Impianto di elettrodo nell'epicardio, mediante toracotomia e sternotomia, chirurgico a cielo aperto
37.7a.11↔	Impianto di elettrodo transvenoso ventricolare	37.7a.22↔	Impianto di elettrodo nell'epicardio tramite accesso sottotifoideo, chirurgico a cielo aperto
37.7a.12↔	Impianto di elettrodo transvenoso ventricolare con sensing atriale	37.7a.23↔	Impianto di elettrodo nell'epicardio, per via toracoscopica
37.7a.13↔	Impianto di elettrodo transvenoso atriale	37.7a.31↔	Impianto di elettrodo di shock transvenoso
37.7a.14↔	Impianto di elettrodo transvenoso nel ventricolo sinistro attraverso il seno coronarico	37.7a.32↔	Impianto di elettrodo di shock sottocutaneo

37.7a.33↔	Impianto di elettrodo di shock sottocutaneo per impiego con sistema di defibrillazione sottocutaneo	37.7a.99↔	Impianto di elettrodo nel cuore, altro
37.7a.51↔	Impianto di barosensore		

**Procedura F01-3**

37.8e.21↔	Impianto di defibrillatore con risincronizzazione (CRT-D)
-----------	---

**Procedura F01-4**

00.55.00↔	Inserzione di stent(s) di vasi periferici con liberazione di sostanza medicamentosa, NAS	35.12.11↔	Ricostruzione a cuore aperto di cuspidi mitrale
00.55.11↔	Inserzione di stent(s) di vasi periferici con liberazione di sostanza medicamentosa, stent drug eluting extralunghi (>10 cm)	35.12.20↔	Ricostruzione a cuore aperto della valvola mitrale, senza sostituzione, per anomalie valvolari congenite
00.55.99↔	Inserzione di stent(s) di vasi periferici con liberazione di sostanza medicamentosa, altro	35.12.99↔	Valvuloplastica a cuore aperto della valvola mitrale senza sostituzione, altro
00.63↔	Inserzione percutanea di stent(s) dell'arteria carotide	35.13.00↔	Valvuloplastica a cuore aperto della valvola polmonare senza sostituzione, NAS
00.64↔	Inserzione percutanea di stent(s) di altre arterie precerebrali (extracraniche)	35.13.10↔	Valvulotomia a cuore aperto della valvola polmonare
00.65.00↔	Inserzione percutanea di altro(i) stent vascolare(i) intracranico(i), NAS	35.13.20↔	Ricostruzione a cuore aperto della valvola polmonare, senza sostituzione, per anomalie valvolari congenite
00.65.11↔	Inserzione percutanea transluminale di microstent(s) vascolari intracranici	35.13.99↔	Valvuloplastica a cuore aperto della valvola polmonare senza sostituzione, altro
00.65.99↔	Inserzione percutanea di altro(i) stent vascolare(i) intracranico(i), altro	35.14.00↔	Valvuloplastica a cuore aperto della valvola tricuspide senza sostituzione, NAS
00.66.00↔	Angioplastica coronarica transluminale percutanea [PTCA] o aterectomia coronarica, NAS	35.14.10↔	Valvulotomia a cuore aperto della valvola tricuspide
00.66.10↔	Chiusura percutanea transluminale di fistola coronarica	35.14.11↔	Ricostruzione a cuore aperto di cuspidi della valvola tricuspide
00.66.20↔	Angioplastica coronarica [PTCA], mediante palloncino, NAS	35.14.20↔	Ricostruzione a cuore aperto della valvola tricuspide, senza sostituzione, per anomalie valvolari congenite
00.66.21↔	Angioplastica coronarica [PTCA] mediante palloncino a rilascio di sostanza medicamentosa	35.14.99↔	Valvuloplastica a cuore aperto della valvola tricuspide senza sostituzione, altro
00.66.22↔	Angioplastica coronarica [PTCA] mediante palloncino rivestito di anticorpi	35.19.00↔	Valvuloplastica a cuore aperto, senza sostituzione, altra valvola, NAS
00.66.29↔	Angioplastica coronarica [PTCA], mediante palloncino, altro	35.19.10↔	Ricostruzione a cuore aperto di valvola atrioventricolare, senza sostituzione, per anomalie valvolari congenite
00.66.30↔	Angioplastica coronarica [PTCA] per rotablazione	35.19.11↔	Ricostruzione a cuore aperto di valvola del tronco arterioso, senza sostituzione, per anomalie valvolari congenite
00.66.31↔	Intervento vascolare percutaneo transluminale sulle coronarie mediante angioplastica con laser	35.19.99↔	Valvuloplastica a cuore aperto, senza sostituzione, altra valvola, altro
00.66.32↔	Intervento vascolare percutaneo transluminale sulle coronarie mediante aterectomia	35.20↔	Sostituzione di valvola cardiaca non specificata
00.66.33↔	Intervento vascolare percutaneo transluminale sulle coronarie mediante rimozione di corpo estraneo	35.21.00↔	Sostituzione della valvola aortica con protesi, NAS
00.66.35↔	Intervento vascolare percutaneo transluminale sulle coronarie mediante embolizzazione selettiva	35.21.10↔	Sostituzione della valvola aortica con protesi, bioprotesi
00.66.36↔	Intervento vascolare percutaneo transluminale sulle coronarie mediante trombectomia	35.21.11↔	Sostituzione della valvola aortica con bioprotesi, protesi autoespandente, senza sutura, chirurgica a cielo aperto
00.66.99↔	Angioplastica coronarica transluminale percutanea [PTCA] o aterectomia coronarica, altro	35.21.12↔	Sostituzione della valvola aortica con protesi, bioprotesi stentless, chirurgica a cielo aperto
00.67.00↔	Inserzione percutanea di stent vascolare(i) centrale(i), NAS	35.21.20↔	Impianto di protesi vascolare valvolata, valvola aortica biologica
00.67.10↔	Inserzione percutanea di stent vascolare(i) nella vena cava	35.21.99↔	Sostituzione della valvola aortica con protesi, altro
00.67.20↔	Inserzione percutanea di stent vascolare(i) nella vena porta	35.22.00↔	Altra sostituzione della valvola aortica, NAS
00.67.99↔	Inserzione percutanea di stent vascolare(i) centrale(i), altro	35.22.10↔	Impianto mini-invasivo di valvola aortica, NAS
01.21↔	Incisione e drenaggio dei seni cranici	35.22.11↔	Impianto mini-invasivo di valvola aortica, transapicale
35.00↔	Valvulotomia a cuore chiuso, valvola non specificata	35.22.12↔	Impianto mini-invasivo di valvola aortica, per via transapicale, mediante sistema percutaneo transapicale di accesso e chiusura
35.01↔	Valvulotomia a cuore chiuso, valvola aortica	35.22.13↔	Impianto mini-invasivo di valvola aortica, accesso transaortico
35.02↔	Valvulotomia a cuore chiuso, valvola mitrale	35.22.19↔	Impianto mini-invasivo di valvola aortica, altro
35.03↔	Valvulotomia a cuore chiuso, valvola polmonare	35.22.20↔	Sostituzione della valvola aortica mediante autotrapianto [intervento di Ross]
35.04↔	Valvulotomia a cuore chiuso, valvola tricuspide	35.22.21↔	Sostituzione a cielo aperto di protesi valvolare aortica meccanica
35.10↔	Valvuloplastica a cuore aperto senza sostituzione, valvola non specificata	35.22.30↔	Impianto di protesi vascolare valvolata, valvola aortica meccanica
35.11.00↔	Valvuloplastica a cuore aperto della valvola aortica senza sostituzione, NAS	35.22.99↔	Altra sostituzione della valvola aortica, altro
35.11.10↔	Valvuloplastica a cuore aperto della valvola aortica	35.23↔	Sostituzione della valvola mitrale con bioprotesi
35.11.11↔	Sostituzione della radice aortica con conservazione della valvola (intervento di Tirone David)	35.24↔	Altra sostituzione di valvola mitrale con protesi
35.11.20↔	Ricostruzione a cuore aperto della valvola aortica, senza sostituzione, per anomalie valvolari congenite	35.25.00↔	Sostituzione della valvola polmonare con protesi, NAS
35.11.99↔	Valvuloplastica a cuore aperto della valvola aortica senza sostituzione, altro	35.25.10↔	Sostituzione della valvola polmonare con protesi, bioprotesi
35.12.00↔	Valvuloplastica a cuore aperto della valvola mitrale senza sostituzione, NAS	35.25.20↔	Impianto di protesi vascolare valvolata, valvola polmonare biologica
35.12.10↔	Valvulotomia a cuore aperto della valvola mitrale	35.25.99↔	Sostituzione della valvola polmonare con protesi, altro
		35.26.00↔	Altra sostituzione della valvola polmonare, NAS
		35.26.10↔	Impianto mini-invasivo di valvola polmonare, NAS
		35.26.19↔	Impianto mini-invasivo di valvola polmonare, altro

35.26.20↔	Impianto di protesi vascolare valvolata, valvola polmonare meccanica	35.73↔	Altra e non specificata riparazione di difetto dei cuscinetti endocardici
35.26.99↔	Altra sostituzione della valvola polmonare, altro	35.81↔	Correzione totale di tetralogia di Fallot
35.27↔	Sostituzione di valvola tricuspide con bioprotesi	35.82↔	Correzione totale di completa anomalia della connessione venosa polmonare
35.28↔	Altra sostituzione di valvola tricuspide con protesi	35.83↔	Correzione totale del tronco arterioso
35.29.00↔	Sostituzione di valvola cardiaca, altra valvola, NAS	35.84↔	Correzione totale di trasposizione di grandi vasi, NAC
35.29.10↔	Sostituzione di valvola atrioventricolare per anomalie valvolari congenite	35.85↔	Intervento di Norwood stadio I
35.29.20↔	Sostituzione di valvola del tronco arterioso per anomalie valvolari congenite	35.91↔	Trasposizione interatriale del ritorno venoso
35.29.99↔	Sostituzione di valvola cardiaca, altra valvola, altro	35.92↔	Creazione di condotto fra ventricolo destro e arteria polmonare
35.31↔	Interventi sul muscolo papillare	35.93↔	Creazione di condotto fra il ventricolo sinistro e l'aorta
35.32↔	Interventi sulle corde tendinee	35.94↔	Creazione di condotto fra l'atrio e arteria polmonare
35.33.00↔	Anuloplastica, NAS	35.95.00↔	Revisione di procedure correttive del cuore, NAS
35.33.10↔	Anuloplastica della valvola mitrale, NAS	35.95.10↔	Rifissazione di protesi valvolare cardiaca, NAS
35.33.11↔	Anuloplastica della valvola tricuspide, a cielo aperto	35.95.11↔	Rifissazione di protesi valvolare aortica
35.33.19↔	Anuloplastica della valvola mitrale, altro	35.95.12↔	Rifissazione di protesi valvolare mitralica
35.33.20↔	Anuloplastica della valvola polmonare, NAS	35.95.13↔	Rifissazione di protesi valvolare polmonare
35.33.21↔	Anuloplastica della valvola polmonare, a cielo aperto	35.95.14↔	Rifissazione di protesi valvolare tricuspide
35.33.29↔	Anuloplastica della valvola polmonare, altro	35.95.19↔	Rifissazione di protesi valvolare cardiaca, altro
35.33.30↔	Anuloplastica della valvola tricuspide, NAS	35.95.99↔	Revisione di procedure correttive del cuore, altro
35.33.31↔	Anuloplastica della valvola tricuspide, a cielo aperto	35.96.00↔	Valvuloplastica percutanea transluminale, NAS
35.33.39↔	Anuloplastica della valvola tricuspide, altro	35.96.09↔	Valvuloplastica percutanea transluminale, altro
35.33.40↔	Anuloplastica della valvola aortica, NAS	35.96.10↔	Valvuloplastica percutanea, NAS
35.33.41↔	Anuloplastica della valvola aortica, a cielo aperto	35.96.11↔	Sostituzione della valvola aortica, endovascolare, transluminale
35.33.49↔	Anuloplastica della valvola aortica, altro	35.96.12↔	Sostituzione della valvola polmonare, endovascolare
35.33.99↔	Anuloplastica, altro	35.96.20↔	Ricostruzione endovascolare della valvola mitrale, NAS
35.34↔	Infundibulectomia	35.96.21↔	Ricostruzione endovascolare della valvola mitrale, transarteriosa
35.35.00↔	Interventi sulle trabecole carnose del cuore, NAS	35.96.22↔	Ricostruzione endovascolare della valvola mitrale, transvenosa
35.35.10↔	Resezione fibrosa o muscolare sottovalvolare aortica	35.96.23↔	Anuloplastica mitralica, endovascolare
35.35.99↔	Interventi sulle trabecole carnose del cuore, altro	35.96.24↔	Sostituzione della valvola mitrale, endovascolare
35.39.00↔	Interventi su altre strutture adiacenti alle valvole del cuore, NAS	35.96.29↔	Ricostruzione endovascolare della valvola mitrale, altro
35.39.10↔	Resezione sopravalvolare, valvola cardiaca, NAS	35.98.00↔	Altri interventi sui setti del cuore, NAS
35.39.11↔	Resezione sopravalvolare aortica	35.98.10↔	Riparazione percutanea-transluminale di difetto del setto atriale, NAS
35.39.12↔	Resezione sopravalvolare polmonare	35.98.19↔	Riparazione percutanea-transluminale di difetto del setto atriale, altro
35.39.19↔	Resezione sopravalvolare, altra valvola cardiaca	35.98.30↔	Riparazione percutanea-transluminale di difetto del setto ventricolare
35.39.99↔	Interventi su altre strutture adiacenti alle valvole del cuore, altro	35.98.99↔	Altri interventi sui setti del cuore, altro
35.41.00↔	Allargamento di difetto esistente del setto atriale, NAS	35.99.00↔	Altri interventi sulle valvole del cuore, NAS
35.41.10↔	Allargamento di difetto esistente del setto atriale, tecnica a cielo aperto	35.99.10↔	Altri interventi per anomalie valvolari cardiache congenite, NAS
35.41.20↔	Allargamento di difetto esistente del setto atriale, tecnica chiusa	35.99.11↔	Altri interventi per anomalie valvolari cardiache congenite, valvola aortica
35.41.99↔	Allargamento di difetto esistente del setto atriale, altro	35.99.12↔	Altri interventi per anomalie valvolari cardiache congenite, valvola mitrale
35.42.00↔	Creazione di difetto settale nel cuore, NAS	35.99.13↔	Altri interventi per anomalie valvolari cardiache congenite, valvola polmonare
35.42.10↔	Creazione di difetto settale nel cuore, tecnica a cielo aperto	35.99.14↔	Altri interventi per anomalie valvolari cardiache congenite, valvola tricuspide
35.42.20↔	Creazione di difetto settale nel cuore, tecnica chiusa	35.99.15↔	Altri interventi per anomalie valvolari cardiache congenite, valvola atrioventricolare o del tronco arterioso
35.42.99↔	Creazione di difetto settale nel cuore, altro	35.99.19↔	Altri interventi per anomalie valvolari cardiache congenite, altra valvola
35.43.00↔	Allargamento di difetto esistente del setto interventricolare, NAS	35.99.20↔	Altri interventi sulle valvole del cuore, mini-invasivi
35.43.10↔	Allargamento di difetto esistente del setto interventricolare, tecnica a cielo aperto	35.99.99↔	Altri interventi sulle valvole del cuore, altro
35.43.20↔	Allargamento di difetto esistente del setto interventricolare, tecnica chiusa	36.03↔	Angioplastica dell'arteria coronarica a torace aperto
35.43.99↔	Allargamento di difetto esistente del setto interventricolare, altro	36.04↔	Infusione trombolitica intracoronarica
35.50↔	Riparazione di difetto settale non specificato del cuore con protesi	36.06.00↔	Inserzione di stent coronarico(i) senza liberazione di sostanze medicamentose, NAS
35.51↔	Riparazione di difetto del setto atriale con protesi, tecnica aperta	36.06.10↔	Inserzione di stent coronarico(i) senza liberazione di sostanze medicamentose, stent biorassorbibile(i)
35.53↔	Riparazione con protesi di difetto del setto interventricolare, per via aperta	36.06.11↔	Inserzione di stent coronarico(i) senza liberazione di sostanze medicamentose, autoespandente
35.54↔	Riparazione con protesi di difetto dei cuscinetti endocardiaci	36.06.99↔	Inserzione di stent coronarico(i) senza liberazione di sostanze medicamentose, altro
35.60↔	Riparazione di difetto di setto non specificato del cuore con innesto tissutale	36.07.00↔	Inserzione di stent(s) coronarico con liberazione di sostanze medicamentose, NAS
35.61↔	Riparazione di difetto del setto atriale con innesto tissutale	36.07.10↔	Inserzione di stent(s) coronarico con liberazione di sostanze medicamentose, stent(s) bioassorbibile
35.62↔	Riparazione di difetto del setto ventricolare con innesto tissutale	36.07.11↔	Inserzione di stent coronarico(i) con liberazione di sostanze medicamentose, autoespandente
35.63↔	Riparazione di difetto dei cuscinetti endocardiaci con innesto tissutale		
35.70↔	Altra e non specificata riparazione di difetto settale non specificato del cuore		
35.71↔	Altra e non specificata riparazione di difetto del setto atriale		
35.72.00↔	Riparazione di difetto del setto ventricolare, NAS		
35.72.10↔	Chiusura di difetto del setto ventricolare acquisito		
35.72.99↔	Riparazione di difetto del setto ventricolare, altro		

36.07.99↔	Inserzione di stent(s) coronarico con liberazione di sostanze medicamentose, altro	36.12.26↔	Duplica bypass (aorto)coronarico, chirurgico a cielo aperto (toracotomia, minitoracotomia, sternotomia), con vena autologa, senza mesh esterno di supporto
36.09↔	Altra rimozione di ostruzione dell'arteria coronarica	36.12.27↔	Duplica bypass (aorto)coronarico, chirurgico a cielo aperto (toracotomia, minitoracotomia, sternotomia), con vena autologa, con mesh esterno di supporto
36.10↔	Bypass aortocoronarico per rivascolarizzazione cardiaca, NAS	36.12.28↔	Duplica bypass (aorto)coronarico, chirurgico a cielo aperto (toracotomia, minitoracotomia, sternotomia), con xenotrapianto
36.11.00↔	Bypass semplice (aorto)coronarico, secondo la tecnica e il materiale, NAS	36.12.2a↔	Duplica bypass (aorto)coronarico, chirurgico a cielo aperto (toracotomia, minitoracotomia, sternotomia), con protesi vascolare
36.11.21↔	Bypass semplice (aorto)coronarico, chirurgico a cielo aperto (toracotomia, minitoracotomia, sternotomia), con arteria autologa, arteria radiale	36.12.31↔	Duplica bypass (aorto)coronarico, mini-invasivo, con arteria autologa, arteria radiale
36.11.22↔	Bypass semplice (aorto)coronarico, chirurgico a cielo aperto (toracotomia, minitoracotomia, sternotomia), con arteria autologa, arteria mammaria interna (arteria toracica interna)	36.12.32↔	Duplica bypass (aorto)coronarico, mini-invasivo, con arteria autologa, arteria mammaria interna (arteria toracica interna)
36.11.23↔	Bypass semplice (aorto)coronarico, chirurgico a cielo aperto (toracotomia, minitoracotomia, sternotomia), con arteria autologa, innesto libero di arteria mammaria interna (IMA) (arteria toracica interna)	36.12.33↔	Duplica bypass (aorto)coronarico, mini-invasivo, con arteria autologa, innesto libero di arteria mammaria interna (IMA) (arteria toracica interna)
36.11.24↔	Bypass semplice (aorto)coronarico, chirurgico a cielo aperto (toracotomia, minitoracotomia, sternotomia), con arteria autologa, arteria addominale	36.12.34↔	Duplica bypass (aorto)coronarico, mini-invasivo, con arteria autologa, arteria addominale
36.11.25↔	Bypass semplice (aorto)coronarico, chirurgico a cielo aperto (toracotomia, minitoracotomia, sternotomia), con arteria autologa, altra arteria	36.12.35↔	Duplica bypass (aorto)coronarico, mini-invasivo, con arteria autologa, altra arteria
36.11.26↔	Bypass semplice (aorto)coronarico, chirurgico a cielo aperto (toracotomia, minitoracotomia, sternotomia), con vena autologa, senza mesh esterno di supporto	36.12.36↔	Duplica bypass (aorto)coronarico, mini-invasivo, con vena autologa, senza mesh esterno di supporto
36.11.27↔	Bypass semplice (aorto)coronarico, chirurgico a cielo aperto (toracotomia, minitoracotomia, sternotomia), con vena autologa, con mesh esterno di supporto	36.12.37↔	Duplica bypass (aorto)coronarico, mini-invasivo, con vena autologa, con mesh esterno di supporto
36.11.28↔	Bypass semplice (aorto)coronarico, chirurgico a cielo aperto (toracotomia, minitoracotomia, sternotomia), con xenotrapianto	36.12.38↔	Duplica bypass (aorto)coronarico, mini-invasivo, con xenotrapianto
36.11.2a↔	Bypass semplice (aorto)coronarico, chirurgico a cielo aperto (toracotomia, minitoracotomia, sternotomia), con protesi vascolare	36.12.3a↔	Duplica bypass (aorto)coronarico, mini-invasivo, con protesi vascolare
36.11.31↔	Bypass semplice (aorto)coronarico, mini-invasivo, con arteria autologa, arteria radiale	36.12.99↔	Duplica bypass (aorto)coronarico, secondo la tecnica e il materiale, altro
36.11.32↔	Bypass semplice (aorto)coronarico, mini-invasivo, con arteria autologa, arteria mammaria interna (arteria toracica interna)	36.13.00↔	Triplice bypass (aorto)coronarico, secondo la tecnica e il materiale, NAS
36.11.33↔	Bypass semplice (aorto)coronarico, mini-invasivo, con arteria autologa, innesto libero di arteria mammaria interna (IMA) (arteria toracica interna)	36.13.21↔	Triplice bypass (aorto)coronarico, chirurgico a cielo aperto (toracotomia, minitoracotomia, sternotomia), con arteria autologa, arteria radiale
36.11.34↔	Bypass semplice (aorto)coronarico, mini-invasivo, con arteria autologa, arteria addominale	36.13.22↔	Triplice bypass (aorto)coronarico, chirurgico a cielo aperto (toracotomia, minitoracotomia, sternotomia), con arteria autologa, arteria mammaria interna (arteria toracica interna)
36.11.35↔	Bypass semplice (aorto)coronarico, mini-invasivo, con arteria autologa, altra arteria	36.13.23↔	Triplice bypass (aorto)coronarico, chirurgico a cielo aperto (toracotomia, minitoracotomia, sternotomia), con arteria autologa, innesto libero di arteria mammaria interna (IMA) (arteria toracica interna)
36.11.36↔	Bypass semplice (aorto)coronarico, mini-invasivo, con vena autologa, senza mesh esterno di supporto	36.13.24↔	Triplice bypass (aorto)coronarico, chirurgico a cielo aperto (toracotomia, minitoracotomia, sternotomia), con arteria autologa, arteria addominale
36.11.37↔	Bypass semplice (aorto)coronarico, mini-invasivo, con vena autologa, con mesh esterno di supporto	36.13.25↔	Triplice bypass (aorto)coronarico, chirurgico a cielo aperto (toracotomia, minitoracotomia, sternotomia), con arteria autologa, altra arteria
36.11.38↔	Bypass semplice (aorto)coronarico, mini-invasivo, con xenotrapianto	36.13.26↔	Triplice bypass (aorto)coronarico, chirurgico a cielo aperto (toracotomia, minitoracotomia, sternotomia), con vena autologa, senza mesh esterno di supporto
36.11.3a↔	Bypass semplice (aorto)coronarico, mini-invasivo, con protesi vascolare	36.13.27↔	Triplice bypass (aorto)coronarico, chirurgico a cielo aperto (toracotomia, minitoracotomia, sternotomia), con vena autologa, con mesh esterno di supporto
36.11.99↔	Bypass semplice (aorto)coronarico, secondo la tecnica e il materiale, altro	36.13.28↔	Triplice bypass (aorto)coronarico, chirurgico a cielo aperto (toracotomia, minitoracotomia, sternotomia), con xenotrapianto
36.12.00↔	Duplica bypass (aorto)coronarico, secondo la tecnica e il materiale, NAS	36.13.2a↔	Triplice bypass (aorto)coronarico, chirurgico a cielo aperto (toracotomia, minitoracotomia, sternotomia), con protesi vascolare
36.12.21↔	Duplica bypass (aorto)coronarico, chirurgico a cielo aperto (toracotomia, minitoracotomia, sternotomia), con arteria autologa, arteria radiale	36.13.31↔	Triplice bypass (aorto)coronarico, mini-invasivo, con arteria autologa, arteria radiale
36.12.22↔	Duplica bypass (aorto)coronarico, chirurgico a cielo aperto (toracotomia, minitoracotomia, sternotomia), con arteria autologa, arteria mammaria interna (arteria toracica interna)	36.13.32↔	Triplice bypass (aorto)coronarico, mini-invasivo, con arteria autologa, arteria mammaria interna (arteria toracica interna)
36.12.23↔	Duplica bypass (aorto)coronarico, chirurgico a cielo aperto (toracotomia, minitoracotomia, sternotomia), con arteria autologa, innesto libero di arteria mammaria interna (IMA) (arteria toracica interna)	36.13.33↔	Triplice bypass (aorto)coronarico, mini-invasivo, con arteria autologa, innesto libero di arteria mammaria interna (IMA) (arteria toracica interna)
36.12.24↔	Duplica bypass (aorto)coronarico, chirurgico a cielo aperto (toracotomia, minitoracotomia, sternotomia), con arteria autologa, arteria addominale	36.13.34↔	Triplice bypass (aorto)coronarico, mini-invasivo, con arteria autologa, arteria addominale
36.12.25↔	Duplica bypass (aorto)coronarico, chirurgico a cielo aperto (toracotomia, minitoracotomia, sternotomia), con arteria autologa, altra arteria	36.13.35↔	Triplice bypass (aorto)coronarico, mini-invasivo, con arteria autologa, altra arteria

36.13.36↔	Triplice bypass (aorto)coronarico, mini-invasivo, con vena autologa, senza mesh esterno di supporto	36.1a.14↔	Quintuplo bypass (aorto)coronarico, chirurgico a cielo aperto (toracotomia, minitoracotomia, sternotomia), con arteria autologa, arteria addominale
36.13.37↔	Triplice bypass (aorto)coronarico, mini-invasivo, con vena autologa, con mesh esterno di supporto	36.1a.15↔	Quintuplo bypass (aorto)coronarico, chirurgico a cielo aperto (toracotomia, minitoracotomia, sternotomia), con arteria autologa, altra arteria
36.13.38↔	Triplice bypass (aorto)coronarico, mini-invasivo, con xenotrapianto	36.1a.16↔	Quintuplo bypass (aorto)coronarico, chirurgico a cielo aperto (toracotomia, minitoracotomia, sternotomia), con vena autologa, senza mesh esterno di supporto
36.13.3a↔	Triplice bypass (aorto)coronarico, mini-invasivo, con protesi vascolare	36.1a.17↔	Quintuplo bypass (aorto)coronarico, chirurgico a cielo aperto (toracotomia, minitoracotomia, sternotomia), con vena autologa, con mesh esterno di supporto
36.13.99↔	Triplice bypass (aorto)coronarico, secondo la tecnica e il materiale, altro	36.1a.18↔	Quintuplo bypass (aorto)coronarico, chirurgico a cielo aperto (toracotomia, minitoracotomia, sternotomia), con xenotrapianto
36.18.00↔	Quadruplo bypass (aorto)coronarico, secondo la tecnica e il materiale, NAS	36.1a.1a↔	Quintuplo bypass (aorto)coronarico, chirurgico a cielo aperto (toracotomia, minitoracotomia, sternotomia), con protesi vascolare
36.18.11↔	Quadruplo bypass (aorto)coronarico, chirurgico a cielo aperto (toracotomia, minitoracotomia, sternotomia), con arteria autologa, arteria radiale	36.1a.21↔	Quintuplo bypass (aorto)coronarico, mini-invasivo, con arteria autologa, arteria radiale
36.18.12↔	Quadruplo bypass (aorto)coronarico, chirurgico a cielo aperto (toracotomia, minitoracotomia, sternotomia), con arteria autologa, arteria mammaria interna (arteria toracica interna)	36.1a.22↔	Quintuplo bypass (aorto)coronarico, mini-invasivo, con arteria autologa, arteria mammaria interna (arteria toracica interna)
36.18.13↔	Quadruplo bypass (aorto)coronarico, chirurgico a cielo aperto (toracotomia, minitoracotomia, sternotomia), con arteria autologa, innesto libero di arteria mammaria interna (IMA) (arteria toracica interna)	36.1a.23↔	Quintuplo bypass (aorto)coronarico, mini-invasivo, con arteria autologa, innesto libero di arteria mammaria interna (IMA) (arteria toracica interna)
36.18.14↔	Quadruplo bypass (aorto)coronarico, chirurgico a cielo aperto (toracotomia, minitoracotomia, sternotomia), con arteria autologa, arteria addominale	36.1a.24↔	Quintuplo bypass (aorto)coronarico, mini-invasivo, con arteria autologa, arteria addominale
36.18.15↔	Quadruplo bypass (aorto)coronarico, chirurgico a cielo aperto (toracotomia, minitoracotomia, sternotomia), con arteria autologa, altra arteria	36.1a.25↔	Quintuplo bypass (aorto)coronarico, mini-invasivo, con arteria autologa, altra arteria
36.18.16↔	Quadruplo bypass (aorto)coronarico, chirurgico a cielo aperto (toracotomia, minitoracotomia, sternotomia), con vena autologa, senza mesh esterno di supporto	36.1a.26↔	Quintuplo bypass (aorto)coronarico, mini-invasivo, con vena autologa, senza mesh esterno di supporto
36.18.17↔	Quadruplo bypass (aorto)coronarico, chirurgico a cielo aperto (toracotomia, minitoracotomia, sternotomia), con vena autologa, con mesh esterno di supporto	36.1a.27↔	Quintuplo bypass (aorto)coronarico, mini-invasivo, con vena autologa, con mesh esterno di supporto
36.18.18↔	Quadruplo bypass (aorto)coronarico, chirurgico a cielo aperto (toracotomia, minitoracotomia, sternotomia), con xenotrapianto	36.1a.28↔	Quintuplo bypass (aorto)coronarico, mini-invasivo, con xenotrapianto
36.18.1a↔	Quadruplo bypass (aorto)coronarico, chirurgico a cielo aperto (toracotomia, minitoracotomia, sternotomia), con protesi vascolare	36.1a.2a↔	Quintuplo bypass (aorto)coronarico, mini-invasivo, con protesi vascolare
36.18.21↔	Quadruplo bypass (aorto)coronarico, mini-invasivo, con arteria autologa, arteria radiale	36.1a.99↔	Quintuplo bypass (aorto)coronarico, altro
36.18.22↔	Quadruplo bypass (aorto)coronarico, mini-invasivo, con arteria autologa, arteria mammaria interna (arteria toracica interna)	36.1b.00↔	Sestuplo e ulteriore bypass (aorto)coronarico, secondo la tecnica e il materiale, NAS
36.18.23↔	Quadruplo bypass (aorto)coronarico, mini-invasivo, con arteria autologa, innesto libero di arteria mammaria interna (IMA) (arteria toracica interna)	36.1b.11↔	Sestuplo e ulteriore bypass (aorto)coronarico, chirurgico a cielo aperto (toracotomia, minitoracotomia, sternotomia), con arteria autologa, arteria radiale
36.18.24↔	Quadruplo bypass (aorto)coronarico, mini-invasivo, con arteria autologa, arteria addominale	36.1b.12↔	Sestuplo e ulteriore bypass (aorto)coronarico, chirurgico a cielo aperto (toracotomia, minitoracotomia, sternotomia), con arteria autologa, arteria mammaria interna (arteria toracica interna)
36.18.25↔	Quadruplo bypass (aorto)coronarico, mini-invasivo, con arteria autologa, altra arteria	36.1b.13↔	Sestuplo e ulteriore bypass (aorto)coronarico, chirurgico a cielo aperto (toracotomia, minitoracotomia, sternotomia), con arteria autologa, innesto libero di arteria mammaria interna (IMA) (arteria toracica interna)
36.18.26↔	Quadruplo bypass (aorto)coronarico, mini-invasivo, con vena autologa, senza mesh esterno di supporto	36.1b.14↔	Sestuplo e ulteriore bypass (aorto)coronarico, chirurgico a cielo aperto (toracotomia, minitoracotomia, sternotomia), con arteria autologa, arteria addominale
36.18.27↔	Quadruplo bypass (aorto)coronarico, mini-invasivo, con vena autologa, con mesh esterno di supporto	36.1b.15↔	Sestuplo e ulteriore bypass (aorto)coronarico, chirurgico a cielo aperto (toracotomia, minitoracotomia, sternotomia), con arteria autologa, altra arteria
36.18.28↔	Quadruplo bypass (aorto)coronarico, mini-invasivo, con xenotrapianto	36.1b.16↔	Sestuplo e ulteriore bypass (aorto)coronarico, chirurgico a cielo aperto (toracotomia, minitoracotomia, sternotomia), con vena autologa, senza mesh esterno di supporto
36.18.2a↔	Quadruplo bypass (aorto)coronarico, mini-invasivo, con protesi vascolare	36.1b.17↔	Sestuplo e ulteriore bypass (aorto)coronarico, chirurgico a cielo aperto (toracotomia, minitoracotomia, sternotomia), con vena autologa, con mesh esterno di supporto
36.18.99↔	Quadruplo bypass (aorto)coronarico, secondo la tecnica e il materiale, altro	36.1b.18↔	Sestuplo e ulteriore bypass (aorto)coronarico, chirurgico a cielo aperto (toracotomia, minitoracotomia, sternotomia), con xenotrapianto
36.19↔	Altro bypass per rivascularizzazione cardiaca	36.1b.1a↔	Sestuplo e ulteriore bypass (aorto)coronarico, chirurgico a cielo aperto (toracotomia, minitoracotomia, sternotomia), con protesi vascolare
36.1a.00↔	Quintuplo bypass (aorto)coronarico, secondo la tecnica e il materiale, NAS	36.1b.21↔	Sestuplo e ulteriore bypass (aorto)coronarico, mini-invasivo, con arteria autologa, arteria radiale
36.1a.11↔	Quintuplo bypass (aorto)coronarico, chirurgico a cielo aperto (toracotomia, minitoracotomia, sternotomia), con arteria autologa, arteria radiale	36.1b.22↔	Sestuplo e ulteriore bypass (aorto)coronarico, mini-invasivo, con arteria autologa, arteria mammaria interna (arteria toracica interna)
36.1a.12↔	Quintuplo bypass (aorto)coronarico, chirurgico a cielo aperto (toracotomia, minitoracotomia, sternotomia), con arteria autologa, arteria mammaria interna (arteria toracica interna)		
36.1a.13↔	Quintuplo bypass (aorto)coronarico, chirurgico a cielo aperto (toracotomia, minitoracotomia, sternotomia), con arteria autologa, innesto libero di arteria mammaria interna (IMA) (arteria toracica interna)		

36.1b.23↔	Sestuplo e ulteriore bypass (aorto)coronarico, mini-invasivo, con arteria autologa, innesto libero di arteria mammaria interna (IMA) (arteria toracica interna)	37.34.10↔	Ablazione per tachiaritmia, NAS
36.1b.24↔	Sestuplo e ulteriore bypass (aorto)coronarico, mini-invasivo, con arteria autologa, arteria addominale	37.34.11↔	Ablazione per tachiaritmia, ablazione convenzionale mediante radiofrequenza
36.1b.25↔	Sestuplo e ulteriore bypass (aorto)coronarico, mini-invasivo, con arteria autologa, altra arteria	37.34.12↔	Ablazione per tachiaritmia, ablazione a radiofrequenza con punta raffreddata
36.1b.26↔	Sestuplo e ulteriore bypass (aorto)coronarico, mini-invasivo, con vena autologa, senza mesh esterno di supporto	37.34.13↔	Ablazione per tachiaritmia, mediante altre sorgenti di energia
36.1b.27↔	Sestuplo e ulteriore bypass (aorto)coronarico, mini-invasivo, con vena autologa, con mesh esterno di supporto	37.34.15↔	Ablazione per tachiaritmia, crioablazione
36.1b.28↔	Sestuplo e ulteriore bypass (aorto)coronarico, mini-invasivo, con xenotrapianto	37.34.16↔	Ablazione per tachiaritmia, ablazione a radiofrequenza multipolare con spostamento di fase
36.1b.2a↔	Sestuplo e ulteriore bypass (aorto)coronarico, mini-invasivo, con protesi vascolare	37.34.19↔	Altra ablazione per tachiaritmia
36.1b.99↔	Sestuplo e ulteriore bypass (aorto)coronarico, secondo la tecnica e il materiale, altro	37.34.1a↔	Ablazione per tachiaritmia con l'aiuto di mapping tridimensionale senza misurazione della pressione d'appoggio
36.2↔	Rivascolarizzazione cardiaca mediante innesto arterioso	37.34.1b↔	Ablazione per tachiaritmia con l'aiuto di mapping tridimensionale con misurazione della pressione d'appoggio
36.31↔	Rivascolarizzazione transmiocardica a cuore aperto	37.35↔	Ventricolectomia parziale
36.32↔	Altra rivascolarizzazione transmiocardica	37.41↔	Inserzione di sistema protetico di assistenza cardiaca attorno al cuore
36.33↔	Rivascolarizzazione transmiocardica endoscopica	37.49↔	Altra ricostruzione plastica del cuore e del pericardio
36.34↔	Rivascolarizzazione transmiocardica percutanea	37.4x.00↔	Riparazione del cuore e del pericardio, NAS
36.39.00↔	Altra rivascolarizzazione cardiaca, NAS	37.4x.10↔	Sutura del pericardio (dopo lacerazione)
36.39.10↔	Rivascolarizzazione cardiaca mediante patch coronarico	37.4x.11↔	Riparazione del pericardio, altro
36.39.11↔	Revisione di bypass coronarico	37.4x.20↔	Sutura del miocardio (dopo lacerazione)
36.39.12↔	Nuovo innesto di bypass coronarico	37.4x.21↔	Riparazione del miocardio, altro
36.39.13↔	Trasposizione di arterie coronarie	37.4x.99↔	Riparazione del cuore e del pericardio, altro
36.39.99↔	Altra rivascolarizzazione cardiaca, altro	37.52↔	Impianto di sistema cardiaco integrale di sostituzione
36.91↔	Riparazione di aneurisma di un vaso coronarico	37.53↔	Sostituzione o riparazione dell'unità toracale del sistema di sostituzione cardiaca
36.99.00↔	Altri interventi sui vasi del cuore NAS	37.54↔	Sostituzione o riparazione di altre componenti impiantabili del sistema cardiaco integrale di rimpiazzo
36.99.10↔	Trapianto intracoronarico di cellule staminali, NAS	37.6a.11↔	Impianto di sistema di assistenza cardiocircolatoria, con pompa, senza funzione di scambio gassoso, extracorporeo, del ventricolo sinistro, chirurgico a cielo aperto per via toracica (toracotomia, minitoracotomia, sternotomia)
36.99.11↔	Trapianto intracoronarico di cellule staminali senza arricchimento di frazioni di cellule staminali né moltiplicazione in coltura	37.6a.12↔	Impianto di sistema di assistenza cardiocircolatoria, con pompa, senza funzione di scambio gassoso, extracorporeo, del ventricolo destro, chirurgico a cielo aperto per via toracica (toracotomia, minitoracotomia, sternotomia)
36.99.12↔	Trapianto intracoronarico di cellule staminali con arricchimento di frazioni di cellule staminali o moltiplicazione in coltura	37.6a.21↔	Impianto di sistema di assistenza cardiocircolatoria, con pompa, senza funzione di scambio gassoso, extracorporeo, biventricolare, chirurgico a cielo aperto per via toracica (toracotomia, minitoracotomia, sternotomia)
36.99.19↔	Trapianto intracoronarico di cellule staminali, altro	37.6a.31↔	Impianto di sistema di assistenza cardiocircolatoria, con pompa, senza funzione di scambio gassoso, intracorporeo, del ventricolo sinistro, chirurgico a cielo aperto per via toracica (toracotomia, minitoracotomia, sternotomia)
36.99.20↔	Interventi per anomalie congenite dei vasi cardiaci	37.6a.32↔	Impianto di sistema di assistenza cardiocircolatoria, con pompa, senza funzione di scambio gassoso, intracorporeo, del ventricolo destro, chirurgico a cielo aperto per via toracica (toracotomia, minitoracotomia, sternotomia)
36.99.30↔	Ricostruzione dell'ostio coronarico	37.6a.33↔	Impianto di sistema di assistenza cardiocircolatoria, con pompa, senza funzione di scambio gassoso, intracorporeo, biventricolare, chirurgico a cielo aperto per via toracica (toracotomia, minitoracotomia, sternotomia)
36.99.40↔	Simpatectomia coronarica	37.6a.41↔	Impianto di sistema di assistenza cardiocircolatoria, con pompa, senza funzione di scambio gassoso, endovasale (intracardiaco incluso), del ventricolo sinistro, percutaneo
36.99.99↔	Altri interventi sui vasi cardiaci, altro	37.6a.42↔	Impianto di sistema di assistenza cardiocircolatoria, con pompa, senza funzione di scambio gassoso, endovasale (intracardiaco incluso), del ventricolo destro, percutaneo
37.10↔	Incisione cardiaca, NAS	37.6a.51↔	Impianto di sistema di assistenza cardiocircolatoria e respiratoria, con pompa, con rimozione di CO <sub>2</sub> , extracorporeo, veno-venoso, percutaneo
37.11.00↔	Cardiotomia, NAS	37.6a.61↔	Impianto di sistema di assistenza cardiocircolatoria e respiratoria, con pompa, con ossigenatore (rimozione di CO <sub>2</sub> inclusa), extracorporeo, veno-venoso, chirurgico a cielo aperto per via extratoracica (es. denudamento di vaso)
37.11.10↔	Incisione epicardica, endocardica ed epimiocardica	37.6a.62↔	Impianto di sistema di assistenza cardiocircolatoria e respiratoria, con pompa, con ossigenatore (rimozione di CO <sub>2</sub> inclusa), extracorporeo, veno-venoso, percutaneo
37.11.99↔	Cardiotomia, altro		
37.12↔	Pericardiotomia		
37.24.00↔	Biopsia del pericardio, NAS		
37.24.20↔	Biopsia a cielo aperto del pericardio		
37.24.99↔	Biopsia del pericardio, altro		
37.25.00↔	Biopsia del cuore, NAS		
37.25.20↔	Biopsia transvasale di endocardio, miocardio e endomiocardio		
37.25.30↔	Biopsia del cuore, a cielo aperto		
37.25.99↔	Biopsia del cuore, altro		
37.31.00↔	Pericardiectomia, NAS		
37.31.10↔	Pericardiectomia, parziale		
37.31.20↔	Pericardiectomia, totale		
37.31.30↔	Adesiolisi del pericardio		
37.31.99↔	Pericardiectomia, altro		
37.32↔	Asportazione di aneurisma del cuore		
37.33.00↔	Asportazione o distruzione di altra lesione o tessuto del cuore, a cielo aperto, NAS		
37.33.10↔	Asportazione o distruzione del sistema di conduzione del cuore, a cielo aperto, NAS		
37.33.11↔	Asportazione o distruzione del sistema di conduzione del cuore, a cielo aperto, misure ablativo per tachiaritmia		
37.33.19↔	Asportazione o distruzione del sistema di conduzione del cuore, a cielo aperto, altro		
37.33.20↔	Asportazione di altra lesione o tessuto del cuore, a cielo aperto		
37.33.30↔	Distruzione di altra lesione o tessuto del cuore, a cielo aperto		
37.33.99↔	Asportazione o distruzione di altra lesione o tessuto del cuore, a cielo aperto, altro		

37.6a.71↔	Impianto di sistema di assistenza cardiocircolatoria e respiratoria, con pompa, con ossigenatore (rimozione di CO2 inclusa), extracorporeo, veno-arterioso o veno-venoarterioso, chirurgico a cielo aperto per via toracica (toracotomia, minitoracotomia, sternotomia)	37.6c.12↔	Revisione senza sostituzione di sistema di assistenza cardiocircolatoria, con pompa, senza funzione di scambio gassoso, extracorporeo, del ventricolo destro, chirurgica a cielo aperto per via toracica (toracotomia, minitoracotomia, sternotomia)
37.6a.72↔	Impianto di sistema di assistenza cardiocircolatoria e respiratoria, con pompa, con ossigenatore (rimozione di CO2 inclusa), extracorporeo, veno-arterioso o veno-venoarterioso, chirurgico a cielo aperto per via extratoracica (es. denudamento di vaso)	37.6c.21↔	Revisione senza sostituzione di sistema di assistenza cardiocircolatoria, con pompa, senza funzione di scambio gassoso, extracorporeo, biventricolare, chirurgica a cielo aperto per via toracica (toracotomia, minitoracotomia, sternotomia)
37.6a.73↔	Impianto di sistema di assistenza cardiocircolatoria e respiratoria, con pompa, con ossigenatore (rimozione di CO2 inclusa), extracorporeo, veno-arterioso o veno-venoarterioso, percutaneo	37.6c.31↔	Revisione senza sostituzione di sistema di assistenza cardiocircolatoria, con pompa, senza funzione di scambio gassoso, intracorporeo, del ventricolo sinistro, chirurgica a cielo aperto per via toracica (toracotomia, minitoracotomia, sternotomia)
37.6a.81↔	Impianto di contropulsatore aortico (IABP), chirurgico a cielo aperto	37.6c.32↔	Revisione senza sostituzione di sistema di assistenza cardiocircolatoria, con pompa, senza funzione di scambio gassoso, intracorporeo, del ventricolo destro, chirurgica a cielo aperto per via toracica (toracotomia, minitoracotomia, sternotomia)
37.6a.82↔	Impianto di contropulsatore aortico (IABP), percutaneo	37.6c.33↔	Revisione senza sostituzione di sistema di assistenza cardiocircolatoria, con pompa, senza funzione di scambio gassoso, intracorporeo, biventricolare, chirurgica a cielo aperto per via toracica (toracotomia, minitoracotomia, sternotomia)
37.6b.11↔	Rimozione di sistema di assistenza cardiocircolatoria, con pompa, senza funzione di scambio gassoso, extracorporeo, del ventricolo sinistro, chirurgica a cielo aperto per via toracica (toracotomia, minitoracotomia, sternotomia)	37.6c.61↔	Revisione senza sostituzione di sistema di assistenza cardiocircolatoria e respiratoria, con pompa, con ossigenatore (rimozione di CO2 inclusa), extracorporeo, veno-venoso, chirurgica a cielo aperto per via extratoracica (es. denudamento di vaso)
37.6b.12↔	Rimozione di sistema di assistenza cardiocircolatoria, con pompa, senza funzione di scambio gassoso, extracorporeo, del ventricolo destro, chirurgica a cielo aperto per via toracica (toracotomia, minitoracotomia, sternotomia)	37.6c.71↔	Revisione senza sostituzione di sistema di assistenza cardiocircolatoria e respiratoria, con pompa, con ossigenatore (rimozione di CO2 inclusa), extracorporeo, veno-venoarterioso, chirurgica a cielo aperto per via toracica (toracotomia, minitoracotomia, sternotomia)
37.6b.21↔	Rimozione di sistema di assistenza cardiocircolatoria, con pompa, senza funzione di scambio gassoso, extracorporeo, biventricolare, chirurgica a cielo aperto per via toracica (toracotomia, minitoracotomia, sternotomia)	37.6c.72↔	Revisione senza sostituzione di sistema di assistenza cardiocircolatoria e respiratoria, con pompa, con ossigenatore (rimozione di CO2 inclusa), extracorporeo, veno-arterioso o veno-venoarterioso, chirurgica a cielo aperto per via extratoracica (es. denudamento di vaso)
37.6b.31↔	Rimozione di sistema di assistenza cardiocircolatoria, con pompa, senza funzione di scambio gassoso, intracorporeo, del ventricolo sinistro, chirurgica a cielo aperto per via toracica (toracotomia, minitoracotomia, sternotomia)	37.6c.a1↔	Revisione senza sostituzione di sistema di assistenza cardiocircolatoria e respiratoria, senza pompa, con rimozione di CO2, extracorporeo, arterio-venoso, chirurgica a cielo aperto per via extratoracica (es. denudamento di vaso)
37.6b.32↔	Rimozione di sistema di assistenza cardiocircolatoria, con pompa, senza funzione di scambio gassoso, intracorporeo, del ventricolo destro, chirurgica a cielo aperto per via toracica (toracotomia, minitoracotomia, sternotomia)	37.90.00↔	Inserzione di dispositivo nell'atrio sinistro, NAS
37.6b.33↔	Rimozione di sistema di assistenza cardiocircolatoria, con pompa, senza funzione di scambio gassoso, intracorporeo, biventricolare, chirurgica a cielo aperto per via toracica (toracotomia, minitoracotomia, sternotomia)	37.90.10↔	Occlusione percutanea dell'orecchietta sinistra
37.6b.41↔	Rimozione di sistema di assistenza cardiocircolatoria, con pompa, senza funzione di scambio gassoso, endovasale (intracardiaco incluso), del ventricolo sinistro, percutanea	37.90.99↔	Inserzione di dispositivo nell'atrio sinistro, altro
37.6b.42↔	Rimozione di sistema di assistenza cardiocircolatoria, con pompa, senza funzione di scambio gassoso, endovasale (intracardiaco incluso), del ventricolo destro, percutanea	37.91↔	Massaggio cardiaco a torace aperto
37.6b.61↔	Rimozione di sistema di assistenza cardiocircolatoria e respiratoria, con pompa, con ossigenatore (rimozione di CO2 inclusa), extracorporeo, veno-venoso, chirurgica a cielo aperto per via extratoracica (es. denudamento di vaso)	37.99.00↔	Altri interventi sul cuore e sul pericardio, NAS
37.6b.71↔	Rimozione di sistema di assistenza cardiocircolatoria e respiratoria, con pompa, con ossigenatore (rimozione di CO2 inclusa), extracorporeo, veno-arterioso o veno-venoarterioso, chirurgica a cielo aperto per via toracica (toracotomia, minitoracotomia, sternotomia)	37.99.10↔	Trapianto intramiocardico di cellule staminali, NAS
37.6b.72↔	Rimozione di sistema di assistenza cardiocircolatoria e respiratoria, con pompa, con ossigenatore (rimozione di CO2 inclusa), extracorporeo, veno-arterioso o veno-venoarterioso, chirurgica a cielo aperto per via extratoracica (es. denudamento di vaso)	37.99.11↔	Trapianto intramiocardico di cellule staminali senza arricchimento di frazioni di cellule staminali né moltiplicazione in coltura
37.6b.81↔	Rimozione di contropulsatore aortico (IABP), chirurgica a cielo aperto	37.99.12↔	Trapianto intramiocardico di cellule staminali con arricchimento di frazioni di cellule staminali o moltiplicazione in coltura
37.6b.a1↔	Rimozione di sistema di assistenza cardiocircolatoria e respiratoria, senza pompa, con rimozione di CO2, extracorporeo, arterio-venoso, chirurgica a cielo aperto per via extratoracica (es. denudamento di vaso)	37.99.19↔	Trapianto intramiocardico di cellule staminali, altro
37.6c.11↔	Revisione senza sostituzione di sistema di assistenza cardiocircolatoria, con pompa, senza funzione di scambio gassoso, extracorporeo, del ventricolo sinistro, chirurgica a cielo aperto per via toracica (toracotomia, minitoracotomia, sternotomia)	37.99.20↔	Interventi per anomalie congenite del cuore, NAS
		37.99.21↔	Correzione di ventricolo destro a doppia uscita, tipo Fallot
		37.99.22↔	Correzione di altro ventricolo destro a doppia uscita
		37.99.23↔	Intervento su cuore funzionalmente/morfologicamente monoventricolare
		37.99.24↔	Correzione di cuore triatriato
		37.99.25↔	Correzione di sindrome da atresia della valvola polmonare
		37.99.29↔	Interventi per anomalie congenite del cuore, altro
		37.99.30↔	Legatura di orecchietta cardiaca
		37.99.80↔	Reintervento su cuore e pericardio
		37.99.99↔	Altri interventi sul cuore e sul pericardio, altro
		37.9a.00↔	Impianto di un sistema di stimolazione miocardica, NAS
		37.9a.11↔	Impianto o sostituzione di sistema di modulazione della contrattilità cardiaca (CCM)
		37.9a.99↔	Impianto di un sistema di stimolazione miocardica, altro
		38.01↔	Incisione di vasi intracranici
		38.04.00↔	Incisione dell'aorta, NAS
		38.04.10↔	Incisione dell'aorta ascendente e dell'arco aortico
		38.04.20↔	Incisione dell'aorta discendente

38.04.30↔	Incisione dell'aorta addominale	38.33.11↔	Resezione di arterie del braccio con anastomosi
38.04.99↔	Incisione dell'aorta, altro	38.33.12↔	Resezione dell'arteria ulnare con anastomosi
38.05.00↔	Incisione di altri vasi toracici	38.33.13↔	Resezione di altre arterie dell'avambraccio con anastomosi
38.05.10↔	Incisione di altre arterie toraciche	38.33.14↔	Resezione di arterie della mano con anastomosi
38.05.20↔	Incisione di vene toraciche, NAS	38.33.20↔	Resezione di vene dell'arto superiore con anastomosi, NAS
38.05.21↔	Incisione di vene toraciche profonde	38.33.21↔	Resezione della vena ascellare con anastomosi
38.05.29↔	Incisione di vene toraciche, altro	38.33.22↔	Resezione di altre vene profonde dell'arto superiore con anastomosi
38.05.99↔	Incisione di altri vasi toracici, altro	38.33.23↔	Resezione di vene superficiali dell'arto superiore con anastomosi
38.06.00↔	Incisione di arterie addominali, NAS	38.33.99↔	Resezione di vasi dell'arto superiore, altro
38.06.10↔	Incisione di arterie viscerali, NAS	38.34.00↔	Resezione dell'aorta con anastomosi, NAS
38.06.11↔	Incisione del tronco celiaco	38.34.10↔	Resezione dell'aorta ascendente e dell'arco aortico con anastomosi
38.06.12↔	Incisione dell'arteria gastrica	38.34.20↔	Resezione dell'aorta discendente con anastomosi
38.06.13↔	Incisione dell'arteria epatica	38.34.30↔	Resezione dell'aorta addominale con anastomosi
38.06.14↔	Incisione dell'arteria splenica	38.34.99↔	Resezione dell'aorta con anastomosi, altro
38.06.15↔	Incisione dell'arteria renale	38.35.00↔	Resezione di vasi toracici con anastomosi, NAS
38.06.16↔	Incisione dell'arteria mesenterica	38.35.10↔	Resezione di arterie toraciche con anastomosi, NAS
38.06.17↔	Incisione dell'arteria lombare	38.35.11↔	Resezione dell'arteria succlavia con anastomosi
38.06.18↔	Incisione dell'arteria iliaca	38.35.12↔	Resezione del tronco brachiocefalico con anastomosi
38.06.19↔	Incisione di arterie viscerali, altro	38.35.13↔	Resezione dell'arteria polmonare con anastomosi
38.06.99↔	Incisione di arterie addominali, altro	38.35.19↔	Resezione di arterie toraciche con anastomosi, altro
38.07.00↔	Incisione di vene addominali, NAS	38.35.20↔	Resezione di vene toraciche con anastomosi, NAS
38.07.10↔	Incisione di vene addominali profonde, NAS	38.35.21↔	Resezione della vena polmonare con anastomosi
38.07.11↔	Incisione della vena cava inferiore	38.35.22↔	Resezione della vena succlavia con anastomosi
38.07.12↔	Incisione della vena iliaca	38.35.23↔	Resezione della vena cava superiore con anastomosi
38.07.19↔	Incisione di vene addominali profonde, altro	38.35.28↔	Resezione di vene toraciche e altre vene profonde con anastomosi
38.07.99↔	Incisione di vene addominali, altro	38.35.29↔	Resezione di vene toraciche con anastomosi, altro
38.10↔	Endarteriectomia, sede non specificata	38.35.99↔	Resezione di vasi toracici con anastomosi, altro
38.11↔	Endarteriectomia dei vasi intracranici	38.36.00↔	Resezione di arterie addominali con anastomosi, NAS
38.12↔	Endarteriectomia di altri vasi del capo e del collo	38.36.10↔	Resezione di arterie viscerali con anastomosi, NAS
38.13↔	Endarteriectomia di vasi dell'arto superiore	38.36.11↔	Resezione del tronco celiaco con anastomosi
38.14.00↔	Endarteriectomia dell'aorta, NAS	38.36.12↔	Resezione dell'arteria gastrica con anastomosi
38.14.10↔	Endarteriectomia dell'aorta ascendente e dell'arco aortico	38.36.13↔	Resezione dell'arteria epatica con anastomosi
38.14.20↔	Endarteriectomia dell'aorta discendente	38.36.14↔	Resezione dell'arteria splenica con anastomosi
38.14.30↔	Endarteriectomia dell'aorta addominale	38.36.15↔	Resezione dell'arteria renale con anastomosi
38.14.99↔	Endarteriectomia dell'aorta, altro	38.36.16↔	Resezione dell'arteria mesenterica
38.15.00↔	Endarteriectomia di altri vasi toracici, NAS	38.36.17↔	Resezione dell'arteria iliaca con anastomosi
38.15.10↔	Endarteriectomia dell'arteria succlavia	38.36.19↔	Resezione di arterie viscerali con anastomosi, altro
38.15.20↔	Endarteriectomia del tronco brachiocefalico	38.36.99↔	Resezione di arterie addominali con anastomosi, altro
38.15.30↔	Endarteriectomia dell'arteria polmonare	38.37.00↔	Resezione di vene addominali con anastomosi, NAS
38.15.40↔	Endarteriectomia della vena polmonare	38.37.10↔	Resezione di vene addominali profonde con anastomosi, NAS
38.15.99↔	Endarteriectomia di altri vasi toracici, altro	38.37.11↔	Resezione della vena cava inferiore con anastomosi
38.16.00↔	Endarteriectomia delle arterie addominali, NAS	38.37.12↔	Resezione della vena iliaca con anastomosi
38.16.10↔	Endarteriectomia delle arterie viscerali, NAS	38.37.19↔	Resezione di vene addominali profonde con anastomosi, altro
38.16.11↔	Endarteriectomia del tronco celiaco	38.37.99↔	Resezione di vene addominali con anastomosi, altro
38.16.12↔	Endarteriectomia dell'arteria gastrica	38.38.00↔	Resezione di arterie dell'arto inferiore con anastomosi, NAS
38.16.13↔	Endarteriectomia dell'arteria epatica	38.38.10↔	Resezione dell'arteria femorale (comune) (superficiale) con anastomosi
38.16.14↔	Endarteriectomia dell'arteria splenica	38.38.11↔	Resezione dell'arteria femorale profonda con anastomosi
38.16.15↔	Endarteriectomia dell'arteria renale	38.38.12↔	Resezione dell'arteria poplitea con anastomosi
38.16.16↔	Endarteriectomia dell'arteria mesenterica	38.38.99↔	Resezione di arterie dell'arto inferiore con anastomosi, altro
38.16.17↔	Endarteriectomia dell'arteria lombare	38.41↔	Resezione di vasi intracranici con sostituzione
38.16.18↔	Endarteriectomia dell'arteria iliaca	38.42↔	Resezione di altri vasi del capo e collo con sostituzione
38.16.19↔	Endarteriectomia delle arterie viscerali, altro	38.43.00↔	Resezione di vasi dell'arto superiore con sostituzione, NAS
38.16.99↔	Endarteriectomia delle arterie addominali, altro	38.43.10↔	Resezione di arterie dell'arto superiore con sostituzione, NAS
38.18.00↔	Endarteriectomia delle arterie dell'arto inferiore, NAS	38.43.11↔	Resezione dell'arteria ascellare con sostituzione
38.18.10↔	Endarteriectomia dell'arteria femorale (comune) (superficiale)	38.43.20↔	Resezione di vene dell'arto superiore con sostituzione, NAS
38.18.11↔	Endarteriectomia dell'arteria femorale profonda	38.43.21↔	Resezione della vena ascellare con sostituzione
38.18.12↔	Endarteriectomia dell'arteria poplitea	38.43.28↔	Resezione di altre vene profonde dell'arto superiore con sostituzione
38.18.99↔	Endarteriectomia delle arterie dell'arto inferiore, altro	38.43.29↔	Resezione di vene dell'arto superiore con sostituzione, altro
38.21↔	Biopsia di vasi sanguigni	38.43.99↔	Resezione di vasi dell'arto superiore con sostituzione, altro
38.32.00↔	Resezione di altri vasi del capo e del collo con anastomosi, NAS	38.44.00↔	Resezione dell'aorta addominale con sostituzione, NAS
38.32.10↔	Resezione di arterie extracraniche del capo e del collo con anastomosi	38.44.10↔	Resezione dell'aorta addominale con sostituzione, soprarenale
38.32.20↔	Resezione di arterie extracraniche del capo e del collo con anastomosi, NAS	38.44.11↔	Resezione dell'aorta addominale con sostituzione, infra renale
38.32.21↔	Resezione della vena giugulare con anastomosi	38.44.12↔	Resezione dell'aorta addominale con sostituzione, iuxtarenale
38.32.22↔	Resezione di vene extracraniche superficiali del capo e del collo con anastomosi	38.44.99↔	Resezione dell'aorta addominale con sostituzione, altro
38.32.99↔	Resezione di altri vasi del capo e del collo con anastomosi, altro		
38.33.00↔	Resezione di vasi dell'arto superiore, NAS		
38.33.10↔	Resezione di arterie dell'arto superiore con anastomosi, NAS		



38.45.00↔	Resezione di vasi toracici con sostituzione, NAS	38.68.00↔	Altra asportazione di arterie dell'arto inferiore, NAS
38.45.10↔	Resezione dell'aorta toracica con sostituzione, NAS	38.68.10↔	Altra asportazione di arterie della coscia
38.45.11↔	Resezione dell'aorta ascendente o dell'arco aortico con sostituzione	38.68.20↔	Altra asportazione di arterie della gamba e del piede
38.45.12↔	Resezione dell'aorta toracica con sostituzione	38.68.99↔	Altra asportazione di arterie dell'arto inferiore, altro
38.45.13↔	Resezione dell'aorta toracoaddominale con sostituzione	38.7x.10↔	Interruzione della vena cava, chirurgica a cielo aperto, NAS
38.45.14↔	Resezione dell'aorta toracica con sostituzione con protesi ibrida	38.7x.11↔	Inserzione di filtro antiemboli nella vena cava, chirurgica a cielo aperto
38.45.19↔	Resezione dell'aorta toracica con sostituzione, altro	38.7x.12↔	Rimozione di filtro antiemboli dalla vena cava, chirurgica a cielo aperto
38.45.20↔	Resezione di altre arterie toraciche con sostituzione, NAS	38.7x.13↔	Legatura o plicatura della vena cava, chirurgica a cielo aperto
38.45.21↔	Resezione dell'arteria polmonare con sostituzione	38.7x.19↔	Interruzione della vena cava, chirurgica a cielo aperto, altro
38.45.22↔	Resezione del tronco brachiocefalico con sostituzione	38.81↔	Altra occlusione chirurgica di vasi intracranici
38.45.29↔	Resezione di altre arterie toraciche con sostituzione	38.82.00↔	Altra occlusione chirurgica di vasi del capo e del collo, NAS
38.45.30↔	Resezione di vene toraciche con sostituzione, NAS	38.82.10↔	Altra occlusione chirurgica di arterie extracraniche del capo e del collo
38.45.31↔	Resezione della vena cava superiore con sostituzione	38.82.20↔	Altra occlusione chirurgica di vene extracraniche del capo e del collo
38.45.38↔	Resezione di altre vene toraciche profonde con sostituzione	38.82.21↔	Altra occlusione chirurgica della vena giugulare
38.45.39↔	Resezione di vene toraciche con sostituzione, altro	38.82.22↔	Altra occlusione chirurgica di altre vene extracraniche profonde del capo e del collo
38.45.99↔	Resezione di vasi toracici con sostituzione, altro	38.82.29↔	Altra occlusione chirurgica di vene extracraniche del capo e del collo, altro
38.46↔	Resezione di arterie addominali con sostituzione	38.82.99↔	Altra occlusione chirurgica di vasi del capo e del collo, NAS
38.47.00↔	Resezione di vene addominali con sostituzione, NAS	38.83.00↔	Altra occlusione chirurgica di vasi dell'arto superiore, NAS
38.47.10↔	Resezione di vene addominali profonde con sostituzione, NAS	38.83.10↔	Altra occlusione chirurgica di arterie dell'arto superiore, NAS
38.47.11↔	Resezione della vena cava inferiore con sostituzione	38.83.11↔	Altra occlusione chirurgica di arterie della mano
38.47.12↔	Resezione della vena iliaca con sostituzione	38.83.19↔	Altra occlusione chirurgica di altre arterie dell'arto superiore
38.47.19↔	Resezione di vene addominali profonde con sostituzione, altro	38.83.20↔	Altra occlusione chirurgica di vene dell'arto superiore, NAS
38.47.99↔	Resezione di vene addominali con sostituzione, altro	38.83.21↔	Altra occlusione chirurgica di vene profonde dell'arto superiore, NAS
38.48.00↔	Resezione di arterie dell'arto inferiore con sostituzione, NAS	38.83.29↔	Altra occlusione chirurgica di vene dell'arto superiore, altro
38.48.10↔	Resezione dell'arteria femorale (comune) (superficiale) con sostituzione	38.83.99↔	Altra occlusione chirurgica di vasi dell'arto superiore, altro
38.48.11↔	Resezione dell'arteria femorale profonda con sostituzione	38.84.00↔	Altra occlusione chirurgica dell'aorta, NAS
38.48.12↔	Resezione dell'arteria poplitea con sostituzione	38.84.10↔	Altra occlusione chirurgica dell'aorta toracica
38.48.13↔	Resezione di arterie della gamba con sostituzione	38.84.20↔	Altra occlusione chirurgica dell'aorta addominale
38.48.99↔	Resezione di arterie dell'arto inferiore con sostituzione, altro	38.84.31↔	Legatura del dotto arterioso pervio
38.61↔	Altra asportazione di vasi intracranici	38.84.99↔	Altra occlusione chirurgica dell'aorta, altro
38.62↔	Altra asportazione di altri vasi del capo e del collo	38.85.00↔	Altra occlusione chirurgica di altri vasi toracici, NAS
38.63.00↔	Altra asportazione di vasi dell'arto superiore, NAS	38.85.10↔	Altra occlusione chirurgica di altre arterie toraciche, NAS
38.63.10↔	Altra asportazione di arterie dell'arto superiore, NAS	38.85.11↔	Altra occlusione chirurgica dell'arteria succlavia
38.63.11↔	Altra asportazione di arterie della mano	38.85.12↔	Altra occlusione chirurgica dell'arteria polmonare
38.63.19↔	Altra asportazione di arterie dell'arto superiore, altro	38.85.13↔	Altra occlusione chirurgica del tronco brachiocefalico
38.63.20↔	Altra asportazione di vene dell'arto superiore, NAS	38.85.19↔	Altra occlusione chirurgica di altre arterie toraciche, altro
38.63.21↔	Altra asportazione di vene profonde dell'arto superiore	38.85.20↔	Altra occlusione chirurgica di vene toraciche, NAS
38.63.29↔	Altra asportazione di vene dell'arto superiore, altro	38.85.21↔	Altra occlusione chirurgica della vena cava superiore
38.63.99↔	Altra asportazione di vasi dell'arto superiore, altro	38.85.22↔	Altra occlusione chirurgica della vena polmonare
38.64.00↔	Altra asportazione dell'aorta, NAS	38.85.23↔	Altra occlusione chirurgica della vena succlavia
38.64.10↔	Altra asportazione dell'aorta toracica	38.85.28↔	Altra occlusione chirurgica di altre vene toraciche profonde, NAS
38.64.20↔	Altra asportazione dell'aorta addominale	38.85.29↔	Altra occlusione chirurgica di vene toraciche, altro
38.64.99↔	Altra asportazione dell'aorta, altro	38.85.99↔	Altra occlusione chirurgica di altri vasi toracici, altro
38.65.00↔	Altra asportazione di vasi toracici, NAS	38.86.00↔	Altra occlusione chirurgica di arterie addominali, NAS
38.65.10↔	Altra asportazione di arterie toraciche	38.86.10↔	Altra occlusione chirurgica di arterie viscerali, NAS
38.65.20↔	Altra asportazione di vene toraciche, NAS	38.86.11↔	Altra occlusione chirurgica del tronco celiaco
38.65.21↔	Altra asportazione della vena cava superiore	38.86.12↔	Altra occlusione chirurgica dell'arteria gastrica
38.65.22↔	Altra asportazione di altre vene toraciche profonde	38.86.13↔	Altra occlusione chirurgica dell'arteria epatica
38.65.29↔	Altra asportazione di vene toraciche, altro	38.86.14↔	Altra occlusione chirurgica dell'arteria splenica
38.65.99↔	Altra asportazione di vasi toracici, altro	38.86.15↔	Altra occlusione chirurgica dell'arteria renale
38.66.00↔	Altra asportazione di arterie addominali, NAS	38.86.16↔	Altra occlusione chirurgica dell'arteria mesenterica
38.66.10↔	Altra asportazione di arterie viscerali, NAS	38.86.17↔	Altra occlusione chirurgica dell'arteria iliaca
38.66.11↔	Altra asportazione del tronco celiaco	38.86.19↔	Altra occlusione chirurgica di arterie viscerali, altro
38.66.12↔	Altra asportazione dell'arteria gastrica	38.86.99↔	Altra occlusione chirurgica di arterie addominali, altro
38.66.13↔	Altra asportazione dell'arteria epatica	38.87.00↔	Altra occlusione chirurgica di vene addominali, NAS
38.66.14↔	Altra asportazione dell'arteria splenica	38.87.10↔	Altra occlusione chirurgica di vene addominali profonde, NAS
38.66.15↔	Altra asportazione dell'arteria renale	38.87.11↔	Altra occlusione chirurgica della vena cava inferiore
38.66.16↔	Altra asportazione dell'arteria mesenterica	38.87.12↔	Altra occlusione chirurgica della vena iliaca comune e iliaca interna
38.66.17↔	Altra asportazione dell'arteria lombare	38.87.19↔	Altra occlusione chirurgica di vene addominali profonde, altro
38.66.18↔	Altra asportazione dell'arteria iliaca	38.87.99↔	Altra occlusione chirurgica di vene addominali, altro
38.66.19↔	Altra asportazione di arterie viscerali, altro	38.88↔	Altra occlusione chirurgica di arterie arto inferiore
38.66.99↔	Altra asportazione di arterie addominali, altro	39.0x.00↔	Shunt arterioso sistemico-polmonare, NAS
38.67.00↔	Altra asportazione di vene addominali, NAS	39.0x.10↔	Anastomosi succlavia-polmonare (Blalock-Taussig)
38.67.10↔	Altra asportazione di vene addominali profonde, NAS		
38.67.11↔	Altra asportazione della vena cava inferiore		
38.67.12↔	Altra asportazione della vena iliaca		
38.67.19↔	Altra asportazione di vene addominali profonde, altro		
38.67.99↔	Altra asportazione di vene addominali, altro		

39.0x.11↔	Anastomosi aorta-polmonare destra (Waterston-Cooley)	39.29.12↔	Shunt o bypass vascolari femoro-popliteo
39.0x.12↔	Anastomosi aorta discendente-polmonare sinistra (Potts-Smith)	39.29.13↔	Shunt o bypass vascolari femoro-crurale
39.0x.13↔	Anastomosi polmonare sinistra-polmonare destra	39.29.14↔	Shunt o bypass vascolari femoro-pedidio
39.0x.20↔	Shunt protesico polmonare-aorta, centrale	39.29.15↔	Shunt o bypass vascolari popliteo-crurale e popliteo-pedidio
39.0x.21↔	Shunt protesico polmonare-aorta, periferico	39.29.16↔	Shunt o bypass vascolari di arterie della gamba e del piede
39.0x.23↔	Banding dell'arteria polmonare	39.29.19↔	Shunt o bypass vascolari di arterie dell'arto inferiore, altro
39.0x.24↔	Shunt arterioso sistemico-polmonare, intervento di Damus-Kay-Stansel	39.29.20↔	Shunt o bypass vascolari di arterie dell'arto superiore
39.0x.99↔	Shunt arterioso sistemico-polmonare, altro	39.29.30↔	Altri shunt o bypass vascolari (periferici), extraanatomici, NAS
39.10↔	Shunt venoso intraaddominale, NAS	39.29.31↔	Shunt o bypass vascolare succlavia-femorale
39.11.00↔	Confezione e revisione di shunt portosistemico, TIPS, NAS	39.29.32↔	Shunt o bypass vascolare axillo-femorale
39.11.11↔	Confezione di shunt portosistemico, impiego di angioplastica percutanea (con palloncino)	39.29.33↔	Bypass crossover femoro-femorale
39.11.12↔	Confezione di shunt portosistemico, trombolisi e trombectomia percutanea	39.29.39↔	Altri shunt o bypass vascolari (periferici), extraanatomici, altro
39.11.13↔	Confezione di shunt portosistemico, impiego di stent	39.29.40↔	Shunt o bypass vascolari di vene
39.11.21↔	Revisione di shunt portosistemico, occlusione percutanea	39.29.80↔	Shunt temporaneo intraoperatorio, NAS
39.11.22↔	Revisione di shunt portosistemico, posa di stent	39.29.81↔	Shunt temporaneo intraoperatorio, arterio-arterioso
39.11.23↔	Revisione di shunt portosistemico, impiego di trombolisi e trombectomia percutanea	39.29.82↔	Shunt temporaneo intraoperatorio, arterio-venoso
39.11.24↔	Revisione di shunt portosistemico, riduzione percutanea di shunt portosistemico esistente	39.29.89↔	Shunt temporaneo intraoperatorio, altro
39.11.99↔	Confezione e revisione di shunt portosistemico, TIPS, altro	39.29.99↔	Altri shunt o bypass vascolari (periferici), altro
39.19↔	Shunt venoso intraaddominale, altro	39.31.00↔	Sutura di arteria, NAS
39.21.00↔	Anastomosi vena cava-arteria polmonare, NAS	39.31.10↔	Sutura di arteria del capo e del collo, NAS
39.21.10↔	Intervento di Glenn su cuore funzionalmente/morfologicamente monoventricolare	39.31.11↔	Sutura di arteria intracranica
39.21.99↔	Anastomosi vena cava-arteria polmonare, altro	39.31.19↔	Sutura di arteria del capo e del collo, altro
39.22.00↔	Bypass aorto-succlavio-carotideo, NAS	39.31.20↔	Sutura di arteria del braccio, NAS
39.22.10↔	Bypass carotideo, NAS	39.31.21↔	Sutura dell'arteria ascellare
39.22.11↔	Bypass: carotide-carotide	39.31.22↔	Sutura dell'arteria brachiale
39.22.12↔	Bypass: carotide-vertebrale	39.31.29↔	Sutura di arteria del braccio, altro
39.22.13↔	Bypass: carotide-succlavia	39.31.30↔	Sutura di arteria dell'avambraccio
39.22.14↔	Bypass: carotide-aorta	39.31.40↔	Sutura di arteria della mano
39.22.19↔	Bypass carotideo, altro	39.31.50↔	Sutura di arteria dell'arto inferiore
39.22.20↔	Bypass dell'arteria succlavia, NAS	39.31.60↔	Sutura dell'aorta, NAS
39.22.21↔	Bypass: succlavia all'aorta	39.31.61↔	Sutura dell'aorta toracica
39.22.29↔	Bypass dell'arteria succlavia, altro	39.31.62↔	Sutura dell'aorta addominale
39.22.99↔	Bypass aorto-succlavio-carotideo, altro	39.31.69↔	Sutura dell'aorta, altro
39.23↔	Altro shunt o bypass vascolare intratoracico	39.31.70↔	Sutura di altre arterie toraciche, NAS
39.24↔	Bypass aorto-renale	39.31.71↔	Sutura dell'arteria polmonare
39.25.00↔	Bypass aorto-iliaco-femorale, NAS	39.31.72↔	Sutura del tronco brachiocefalico
39.25.10↔	Bypass aorto-iliaco-femorale, aortico, NAS	39.31.73↔	Sutura dell'arteria succlavia
39.25.11↔	Bypass aorto-iliaco	39.31.79↔	Sutura di arterie toraciche, altro
39.25.12↔	Bypass aorto-femorale	39.31.80↔	Sutura di arterie addominali, NAS
39.25.13↔	Bypass aorto-popliteo	39.31.81↔	Sutura del tronco celiaco
39.25.14↔	Bypass aorto-crurale	39.31.82↔	Sutura dell'arteria gastrica
39.25.19↔	Bypass aorto-iliaco-femorale, aortico, altro	39.31.83↔	Sutura dell'arteria epatica
39.25.20↔	Bypass ilio-femorale, NAS	39.31.84↔	Sutura dell'arteria splenica
39.25.21↔	Bypass ilio-iliaco	39.31.85↔	Sutura dell'arteria renale
39.25.22↔	Bypass ilio-femorale	39.31.86↔	Sutura dell'arteria mesenterica
39.25.23↔	Bypass ilio-popliteo	39.31.87↔	Sutura dell'arteria lombare
39.25.24↔	Bypass ilio-crurale	39.31.88↔	Sutura dell'arteria iliaca
39.25.29↔	Bypass ilio-femorale, NAS	39.31.89↔	Sutura di arterie addominali, altro
39.25.30↔	Bypass otturatorio (extraanatomico)	39.31.99↔	Sutura di arteria, altro
39.25.99↔	Bypass aorto-iliaco-femorale, altro	39.41↔	Controllo di emorragia a seguito di intervento vascolare
39.26.00↔	Altri shunt o bypass vascolari intraaddominali, NAS	39.42.12↔	Revisione senza sostituzione di shunt arteriovenoso per dialisi renale
39.26.10↔	Altri shunt o bypass vascolari intraaddominali, arterie viscerali	39.50.00↔	Angioplastica o aterectomia di altro(i) vaso(i) non coronarico(i), NAS
39.26.11↔	Altri shunt o bypass vascolari intraaddominali, aorta	39.50.10↔	Angioplastica o aterectomia di altro(i) vaso(i) non coronarico(i), con palloncino, NAS
39.26.12↔	Altri shunt o bypass vascolari intraaddominali, arteria renale	39.50.11↔	Angioplastica o aterectomia di altro(i) vaso(i) non coronarico(i), con palloncino semplice
39.26.19↔	Altri shunt o bypass vascolari intraaddominali, altre arterie viscerali	39.50.12↔	Angioplastica o aterectomia di altro(i) vaso(i) non coronarico(i), con palloncino cutting
39.26.99↔	Altri shunt o bypass vascolari intraaddominali, altro	39.50.13↔	Angioplastica o aterectomia di altro(i) vaso(i) non coronarico(i), con palloncino per crioplastica
39.27.00↔	Arteriovenostomia per dialisi renale, NAS	39.50.14↔	Angioplastica o aterectomia di altro(i) vaso(i) non coronarico(i), con palloncino a rilascio di sostanza medicamentosa
39.27.09↔	Arteriovenostomia per dialisi renale, altro	39.50.19↔	Angioplastica o aterectomia di altro(i) vaso(i) non coronarico(i), con altro palloncino
39.27.10↔	Confezione di fistola arteriovenosa per emodialisi	39.50.20↔	Angioplastica con lama o laser di altro(i) vaso(i) non coronarico(i)
39.27.11↔	Confezione di fistola arteriovenosa di materiale allogenico o alloplastico per emodialisi	39.50.21↔	Angioplastica con trombectomia di altro(i) vaso(i) non coronarico(i)
39.29.00↔	Altri shunt o bypass vascolari (periferici), NAS		
39.29.10↔	Shunt o bypass vascolari di arterie dell'arto inferiore, NAS		
39.29.11↔	Shunt o bypass vascolari femoro-femorale		

39.50.99↔	Angioplastica o atrectomia di altro(i) vaso(i) non coronarico(i), altro	39.57.19↔	Riparazione di vaso sanguigno del capo e del collo con patch sintetico, altro
39.51.00↔	Clipping di aneurismi, NAS	39.57.20↔	Riparazione di vasi dell'arto superiore con patch sintetico, NAS
39.51.11↔	Clipping di aneurismi intracranici	39.57.21↔	Riparazione di arterie dell'arto superiore con patch sintetico
39.51.99↔	Clipping di aneurismi, altro	39.57.22↔	Riparazione della vena succlavia, vena ascellare e vena brachiocefalica con patch sintetico
39.52.00↔	Altra riparazione di aneurismi, NAS	39.57.23↔	Riparazione di altre vene profonde dell'arto superiore con patch sintetico
39.52.10↔	Altra riparazione di aneurismi di vasi del capo e del collo, NAS	39.57.29↔	Riparazione di vasi dell'arto superiore con patch sintetico, altro
39.52.11↔	Altra riparazione di aneurismi di vasi intracranici	39.57.30↔	Riparazione di vaso toracico con patch sintetico, NAS
39.52.19↔	Altra riparazione di aneurismi di vasi del capo e del collo, altro	39.57.31↔	Riparazione dell'aorta toracica con patch sintetico
39.52.20↔	Altra riparazione di aneurismi dell'aorta, NAS	39.57.32↔	Riparazione della vena polmonare con patch sintetico
39.52.21↔	Altra riparazione chirurgica a cielo aperto di aneurismi dell'aorta ascendente, dell'arco aortico e dell'aorta toracica	39.57.33↔	Riparazione della vena cava superiore con patch sintetico
39.52.22↔	Altra riparazione chirurgica a cielo aperto di aneurismi dell'aorta addominale	39.57.39↔	Riparazione di vaso toracico con patch sintetico, altro
39.52.29↔	Altra riparazione di aneurismi dell'aorta, altro	39.57.40↔	Riparazione di arterie addominali con patch sintetico, NAS
39.53↔	Riparazione di fistola arteriovenosa	39.57.41↔	Riparazione dell'aorta addominale con patch sintetico
39.54.00↔	Intervento di dissezione dell'aorta (re-entry), NAS	39.57.42↔	Riparazione del tronco celiaco con patch sintetico
39.54.10↔	Intervento di dissezione dell'aorta (re-entry), aorta toracica	39.57.43↔	Riparazione dell'arteria gastrica con patch sintetico
39.54.20↔	Intervento di dissezione dell'aorta (re-entry), aorta addominale	39.57.44↔	Riparazione dell'arteria epatica con patch sintetico
39.54.99↔	Intervento di dissezione dell'aorta (re-entry), altro	39.57.45↔	Riparazione dell'arteria splenica con patch sintetico
39.55↔	Reimpianto di vaso renale aberrante	39.57.46↔	Riparazione dell'arteria renale con patch sintetico
39.56.00↔	Riparazione di vaso sanguigno con patch tissutale, NAS	39.57.47↔	Riparazione dell'arteria mesenterica con patch sintetico
39.56.10↔	Riparazione di vaso sanguigno del capo e del collo con patch tissutale, NAS	39.57.48↔	Riparazione dell'arteria iliaca con patch sintetico
39.56.11↔	Riparazione di vasi intracranici con patch tissutale	39.57.49↔	Riparazione di arterie addominali con patch sintetico, altro
39.56.12↔	Riparazione della vena giugulare con patch tissutale	39.57.50↔	Riparazione di vene addominali con patch sintetico, NAS
39.56.19↔	Riparazione di vaso sanguigno del capo e del collo con patch tissutale, altro	39.57.51↔	Riparazione della vena cava inferiore con patch sintetico
39.56.20↔	Riparazione di vasi dell'arto superiore con patch tissutale, NAS	39.57.52↔	Riparazione della vena iliaca con patch sintetico
39.56.21↔	Riparazione di arterie dell'arto superiore con patch tissutale	39.57.59↔	Riparazione di vene addominali con patch sintetico, altro
39.56.22↔	Riparazione della vena succlavia, vena ascellare e vena brachiocefalica con patch tissutale	39.57.60↔	Riparazione di vasi dell'arto inferiore con patch sintetico, NAS
39.56.23↔	Riparazione di altre vene profonde dell'arto superiore con patch tissutale	39.57.61↔	Riparazione di arterie dell'arto inferiore con patch sintetico
39.56.29↔	Riparazione di vasi dell'arto superiore con patch tissutale, altro	39.57.62↔	Riparazione della vena femorale e vena poplitea con patch sintetico
39.56.30↔	Riparazione di vasi toracici con patch tissutale, NAS	39.57.63↔	Riparazione di altre vene profonde dell'arto inferiore con patch sintetico
39.56.31↔	Riparazione dell'aorta toracica con patch tissutale	39.57.64↔	Riparazione di vene superficiali della coscia con patch sintetico
39.56.32↔	Riparazione della vena polmonare con patch tissutale	39.57.69↔	Riparazione di vasi dell'arto inferiore con patch sintetico, altro
39.56.33↔	Riparazione della vena cava superiore con patch tissutale	39.57.99↔	Riparazione di vaso sanguigno con patch sintetico, altro
39.56.39↔	Riparazione di vasi toracici con patch tissutale, altro	39.58↔	Riparazione di vaso sanguigno con patch di tipo non specificato
39.56.40↔	Riparazione di arterie addominali con patch tissutale, NAS	39.59.10↔	Trasposizione di arterie, NAS
39.56.41↔	Riparazione dell'aorta addominale con patch tissutale	39.59.11↔	Trasposizione del tratto extracranico dell'arteria vertebrale
39.56.42↔	Riparazione del tronco celiaco con patch tissutale	39.59.12↔	Trasposizione di altre arterie extracraniche del capo e del collo
39.56.43↔	Riparazione dell'arteria gastrica con patch tissutale	39.59.13↔	Trasposizione di arterie dell'arto superiore
39.56.44↔	Riparazione dell'arteria epatica con patch tissutale	39.59.14↔	Trasposizione di arterie toraciche
39.56.45↔	Riparazione dell'arteria splenica con patch tissutale	39.59.15↔	Trasposizione dell'arteria gastrica, arteria epatica e arteria splenica
39.56.46↔	Riparazione dell'arteria renale con patch tissutale	39.59.16↔	Trasposizione dell'arteria renale
39.56.47↔	Riparazione dell'arteria mesenterica con patch tissutale	39.59.17↔	Trasposizione dell'arteria mesenterica
39.56.48↔	Riparazione dell'arteria iliaca con patch tissutale	39.59.18↔	Trasposizione di altre arterie viscerali
39.56.49↔	Riparazione di arterie addominali con patch tissutale, altro	39.59.19↔	Trasposizione dell'arteria iliaca
39.56.50↔	Riparazione di vene addominali con patch tissutale, NAS	39.59.20↔	Trasposizione di altre arterie addominali
39.56.51↔	Riparazione della vena cava inferiore con patch tissutale	39.59.21↔	Trasposizione di arterie dell'arto inferiore
39.56.52↔	Riparazione della vena iliaca con patch tissutale	39.59.29↔	Trasposizione di arterie, altro
39.56.59↔	Riparazione di vene addominali con patch tissutale, altro	39.59.30↔	Altra riparazione di vasi del capo e del collo, NAS
39.56.60↔	Riparazione di vasi dell'arto inferiore con patch tissutale, NAS	39.59.31↔	Altra riparazione di vasi intracranici
39.56.61↔	Riparazione di arterie dell'arto inferiore con patch tissutale	39.59.32↔	Altra riparazione del tratto extracranico dell'arteria vertebrale
39.56.62↔	Riparazione della vena femorale e vena poplitea con patch tissutale	39.59.33↔	Altra riparazione di arterie extracraniche del capo e del collo, altro
39.56.63↔	Riparazione di altre vene profonde dell'arto inferiore con patch tissutale	39.59.34↔	Altra riparazione della vena giugulare
39.56.64↔	Riparazione di vene superficiali della coscia con patch tissutale	39.59.39↔	Altra riparazione di vasi del capo e del collo, altro
39.56.69↔	Riparazione di vasi dell'arto inferiore con patch tissutale, altro	39.59.40↔	Altra riparazione di vasi dell'arto superiore, NAS
39.56.99↔	Riparazione di vaso sanguigno con patch tissutale, altro	39.59.41↔	Altra riparazione di arterie dell'arto superiore, NAS
39.57.00↔	Riparazione di vaso sanguigno con patch sintetico, NAS	39.59.42↔	Altra riparazione della vena succlavia, vena ascellare e vena brachiocefalica
39.57.10↔	Riparazione di vaso sanguigno del capo e del collo con patch sintetico, NAS	39.59.48↔	Altra riparazione di altre vene profonde dell'arto superiore
39.57.11↔	Riparazione di vasi intracranici con patch sintetico	39.59.49↔	Altra riparazione di vasi dell'arto superiore, altro
39.57.12↔	Riparazione di arterie extracraniche del capo e del collo con patch sintetico	39.59.50↔	Altra riparazione di vasi toracici, NAS
39.57.13↔	Riparazione della vena giugulare con patch sintetico	39.59.51↔	Altra riparazione dell'aorta toracica
		39.59.52↔	Altra riparazione dell'arteria polmonare
		39.59.53↔	Altra riparazione di arterie toraciche, altro
		39.59.54↔	Altra riparazione della vena polmonare
		39.59.55↔	Altra riparazione della vena cava superiore

39.59.59↔	Altra riparazione di vasi toracici, altro	39.72.35↔	Embolizzazione percutanea-transluminale di malformazioni vascolari mediante microcateteri, impiego di cinque microcateteri
39.59.60↔	Altra riparazione di arterie addominali, NAS	39.72.36↔	Embolizzazione percutanea-transluminale di malformazioni vascolari mediante microcateteri, impiego di sei e più microcateteri
39.59.61↔	Altra riparazione dell'aorta addominale	39.72.99↔	Riparazione o occlusione endovascolare dei vasi della testa e del collo, altro
39.59.62↔	Altra riparazione del tronco celiaco	39.73.00↔	Impianto endovascolare di protesi nell'aorta toracica, NAS
39.59.63↔	Altra riparazione dell'arteria gastrica	39.73.10↔	Impianto endovascolare di protesi nell'aorta toracica, senza fenestrazione o diramazione
39.59.64↔	Altra riparazione dell'arteria epatica	39.73.11↔	Impianto endovascolare di protesi nell'aorta toracica, con fenestrazione o diramazione
39.59.65↔	Altra riparazione dell'arteria splenica	39.73.20↔	Impianto endovascolare di protesi nell'aorta toracoaddominale, NAS
39.59.66↔	Altra riparazione dell'arteria renale	39.73.99↔	Impianto endovascolare di protesi nell'aorta toracica, altro
39.59.67↔	Altra riparazione dell'arteria mesenterica	39.75.01↔	Intervento vascolare percutaneo transluminale, altri vasi, rimozione di corpo estraneo con catetere di recupero, a cestello, ecc.
39.59.68↔	Altra riparazione dell'arteria iliaca	39.75.10↔	Intervento vascolare percutaneo transluminale, altri vasi, sistema di cateteri per ricanalizzazione su occlusione totale
39.59.69↔	Altra riparazione di arterie addominali, altro	39.75.11↔	Intervento vascolare percutaneo transluminale, altri vasi, trombectomia rotazionale
39.59.70↔	Altra riparazione di vene addominali, NAS	39.75.12↔	Intervento vascolare percutaneo transluminale, altri vasi, angioplastica con laser
39.59.71↔	Altra riparazione della vena cava inferiore	39.75.13↔	Intervento vascolare percutaneo transluminale, altri vasi, sistema antiemboli (vasi periferici o viscerali)
39.59.72↔	Altra riparazione della vena iliaca	39.75.14↔	Intervento vascolare percutaneo transluminale, altri vasi, aterectomia
39.59.79↔	Altra riparazione di vene addominali, altro	39.75.15↔	Intervento vascolare percutaneo transluminale, altri vasi, trombolisi selettiva
39.59.80↔	Altra riparazione di vasi dell'arto inferiore, NAS	39.75.16↔	Intervento vascolare percutaneo transluminale, altri vasi, trombolisi selettiva, assistita ecograficamente
39.59.81↔	Altra riparazione di arterie dell'arto inferiore	39.76.00↔	Intervento endovascolare percutaneo transluminale su vaso(i) (extracranico(i)) precerebrale(i), NAS
39.59.82↔	Altra riparazione della vena femorale	39.76.10↔	Angioplastica percutanea di vaso(i) (extracranico(i)) precerebrale(i) con palloncino
39.59.83↔	Altra riparazione della vena poplitea	39.76.20↔	Angioplastica percutanea di vaso(i) (extracranico(i)) precerebrale(i) con lama
39.59.88↔	Altra riparazione di altre vene profonde dell'arto inferiore	39.76.30↔	Angioplastica percutanea di vaso(i) (extracranico(i)) precerebrale(i) con laser
39.59.89↔	Altra riparazione di vasi dell'arto inferiore, altro	39.76.40↔	Aterectomia percutanea di vaso(i) (extracranico(i)) precerebrale(i)
39.59.90↔	Altra riparazione di vasi, valvuloplastica venosa	39.76.50↔	Trombolisi selettiva percutanea di vaso(i) extracranico(i) della testa e del collo
39.71.00↔	Impianto endovascolare di protesi nell'aorta addominale, NAS	39.76.60↔	Trombectomia percutanea di vaso(i) (extracranico(i)) precerebrale(i), NAS
39.71.10↔	Impianto endovascolare di protesi nell'aorta addominale, aorto-iliaca, senza fenestrazione o diramazione	39.76.61↔	Trombectomia percutanea rotazionale di vaso(i) (extracranico(i)) precerebrale(i)
39.71.11↔	Impianto endovascolare di protesi nell'aorta addominale, aorto-iliaca, con fenestrazione o diramazione	39.76.62↔	Trombectomia percutanea di vaso(i) extracranico(i) con stent
39.71.12↔	Impianto endovascolare di protesi nell'aorta addominale, protesi della biforcazione, aorto-bi-iliaca, senza fenestrazione o diramazione	39.76.69↔	Trombectomia percutanea di vaso(i) (extracranico(i)) precerebrale(i), altro
39.71.13↔	Impianto endovascolare di protesi nell'aorta addominale, protesi della biforcazione, aorto-bi-iliaca, con fenestrazione o diramazione	39.76.70↔	Rimozione percutanea di corpo estraneo endovascolare da vaso (i) extracranico(i) della testa e del collo
39.71.14↔	Impianto endovascolare di lembi nell'aorta addominale, protesi tubolare, aortica, senza fenestrazione o diramazione	39.76.99↔	Intervento endovascolare percutaneo transluminale su vaso(i) (extracranico(i)) precerebrale(i), altro
39.71.15↔	Impianto endovascolare di lembi nell'aorta addominale, protesi tubolare, aortica, con fenestrazione o diramazione	39.77.00↔	Intervento percutaneo transluminale ed endovascolare su vaso (i) intracranico(i), NAS
39.71.99↔	Impianto endovascolare di protesi nell'aorta addominale, altro	39.77.10↔	Angioplastica percutanea di vaso(i) intracranico(i) con palloncino
39.72.00↔	Riparazione o occlusione endovascolare dei vasi della testa e del collo, NAS	39.77.20↔	Angioplastica percutanea di vaso(i) intracranico(i) con lama
39.72.10↔	Embolizzazione selettiva di vasi intracranici, NAS	39.77.30↔	Angioplastica percutanea di vaso(i) intracranico(i) con laser
39.72.11↔	Embolizzazione selettiva di vasi intracranici con particelle o spirali metalliche	39.77.40↔	Aterectomia percutanea di vaso(i) intracranico(i)
39.72.12↔	Embolizzazione selettiva di vasi intracranici con liquidi embolizzanti, palloncini o ombrellini	39.77.50↔	Trombolisi percutanea selettiva di vaso(i) intracranico(i)
39.72.13↔	Embolizzazione selettiva di vasi intracranici mediante stent(s) come deviatori di flusso	39.77.60↔	Trombectomia percutanea di vaso(i) intracranico(i), NAS
39.72.14↔	Embolizzazione selettiva di vasi intracranici con sostanza adesiva	39.77.61↔	Trombectomia percutanea rotazionale di vaso(i) intracranico(i)
39.72.19↔	Embolizzazione selettiva di vasi intracranici, altro	39.77.62↔	Trombectomia percutanea di vaso(i) intracranico(i) con stent
39.72.20↔	Embolizzazione selettiva di vasi extracranici del capo e del collo, NAS	39.77.69↔	Trombectomia percutanea di vaso(i) intracranico(i), altro
39.72.21↔	Embolizzazione selettiva di vasi extracranici del capo e del collo con particelle o spirali metalliche	39.77.70↔	Rimozione percutanea di corpo estraneo endovascolare da vaso (i) intracranico(i)
39.72.22↔	Embolizzazione selettiva di vasi extracranici del capo e del collo con liquidi embolizzanti, palloncini o ombrellini	39.77.99↔	Intervento endovascolare percutaneo transluminale su vaso(i) intracranico(i), altro
39.72.24↔	Embolizzazione selettiva di vasi extracranici della testa e del collo con sostanza adesiva	39.79.11↔	Impianto endovascolare di protesi in vasi viscerali
39.72.29↔	Embolizzazione selettiva di vasi extracranici del capo e del collo, altro		
39.72.30↔	Embolizzazione percutanea-transluminale di malformazioni vascolari mediante microcatetere, NAS		
39.72.31↔	Embolizzazione percutanea-transluminale di malformazioni vascolari mediante microcatetere, impiego di un microcatetere		
39.72.32↔	Embolizzazione percutanea-transluminale di malformazioni vascolari mediante microcateteri, impiego di due microcateteri		
39.72.33↔	Embolizzazione percutanea-transluminale di malformazioni vascolari mediante microcateteri, impiego di tre microcateteri		
39.72.34↔	Embolizzazione percutanea-transluminale di malformazioni vascolari mediante microcateteri, impiego di quattro microcateteri		

39.79.12↔	Impianto endovascolare di protesi in vasi pelvici	39.79.81↔	Occlusione mediante cateterismo con radiofrequenza, di arterie dell'arto superiore
39.79.13↔	Impianto endovascolare di protesi in vasi addominali	39.79.82↔	Occlusione mediante cateterismo con radiofrequenza dell'aorta
39.79.19↔	Impianto endovascolare di protesi in altri vasi, altro	39.79.84↔	Occlusione mediante cateterismo con radiofrequenza di vasi toracici
39.79.20↔	Embolizzazione o occlusione mediante spirali di altri vasi, NAS	39.79.85↔	Occlusione mediante cateterismo con radiofrequenza di vasi dell'arto inferiore
39.79.21↔	Embolizzazione o occlusione mediante spirali dell'arto superiore	39.79.86↔	Occlusione mediante cateterismo con radiofrequenza di vasi viscerali
39.79.22↔	Embolizzazione o occlusione mediante spirali dell'aorta	39.79.87↔	Occlusione mediante cateterismo con radiofrequenza di vasi addominali
39.79.24↔	Embolizzazione o occlusione mediante spirali di vasi toracici	39.79.89↔	Occlusione mediante cateterismo con radiofrequenza di altri vasi, altro
39.79.25↔	Embolizzazione o occlusione mediante spirali di vasi viscerali	39.8x.00↔	Interventi sul glomo carotideo, sul seno carotideo e su altri glomi vascolari, NAS
39.79.26↔	Embolizzazione o occlusione mediante spirali di vasi addominali	39.8x.10↔	Esplorazione del glomo carotideo e di altri glomi vascolari
39.79.27↔	Embolizzazione o occlusione mediante spirali dell'arto inferiore	39.8x.11↔	Asportazione del glomo carotideo e di altri glomi vascolari
39.79.28↔	Embolizzazione o occlusione mediante spirali di vasi spinali	39.8x.20↔	Impianto o sostituzione di generatore di impulsi per l'attivazione del baroriflesso
39.79.29↔	Embolizzazione o occlusione mediante spirali di altri vasi, altro	39.8x.21↔	Revisione senza sostituzione di generatore di impulsi per l'attivazione del baroriflesso
39.79.30↔	Embolizzazione selettiva con liquidi embolizzanti di altri vasi, NAS	39.8x.22↔	Rimozione di generatore di impulsi per l'attivazione del baroriflesso
39.79.31↔	Embolizzazione selettiva con liquidi embolizzanti di vasi dell'arto superiore	39.8x.30↔	Impianto o sostituzione di elettrodo(i) per l'attivazione del baroriflesso
39.79.32↔	Embolizzazione selettiva con liquidi embolizzanti dell'aorta	39.8x.31↔	Revisione senza sostituzione di elettrodo(i) per l'attivazione del baroriflesso
39.79.34↔	Embolizzazione selettiva con liquidi embolizzanti di vasi toracici	39.8x.32↔	Rimozione di elettrodo(i) per l'attivazione del baroriflesso
39.79.35↔	Embolizzazione selettiva con liquidi embolizzanti di vasi viscerali	39.8x.99↔	Interventi sul glomo carotideo, sul seno carotideo e su altri glomi vascolari, altro
39.79.36↔	Embolizzazione selettiva con liquidi embolizzanti di vasi addominali	39.90.00↔	Inserzione di stent(s) di vasi periferici senza liberazione di sostanza medicamentosa, NAS
39.79.38↔	Embolizzazione selettiva con liquidi embolizzanti di vasi spinali	39.90.10↔	Inserzione di stent(s) vascolari in vasi non cardiaci, bare stents
39.79.39↔	Embolizzazione selettiva con liquidi embolizzanti di altri vasi, altro	39.90.11↔	Inserzione di stent(s) vascolari in vasi non cardiaci, stents bioassorbibili
39.79.40↔	Embolizzazione selettiva con palloncini staccabili di altri vasi, NAS	39.90.12↔	Inserzione di stent(s) vascolari in vasi non cardiaci, stents di grande diametro NAS
39.79.41↔	Embolizzazione selettiva con palloncini staccabili di vasi dell'arto superiore	39.90.13↔	Inserzione di stent(s) vascolari in vasi non cardiaci, stents di grande diametro non ricoperti
39.79.42↔	Embolizzazione selettiva con palloncini staccabili dell'aorta	39.90.14↔	Inserzione di stent(s) vascolari in vasi non cardiaci, stents di grande diametro ricoperti
39.79.44↔	Embolizzazione selettiva con palloncini staccabili di vasi toracici	39.90.15↔	Inserzione di stent(s) vascolari in vasi non cardiaci, stents ricoperti (stentgraft) in vasi non aneurismatici
39.79.45↔	Embolizzazione selettiva con palloncini staccabili di vasi viscerali	39.90.16↔	Inserzione di stent(s) vascolari in vasi non cardiaci, stent ricoperti (stentgraft) con superficie bioattiva
39.79.46↔	Embolizzazione selettiva con palloncini staccabili di vasi addominali	39.90.17↔	Inserzione di stent(s) di vasi periferici, stent multistrato
39.79.47↔	Embolizzazione selettiva con palloncini staccabili di vasi spinali	39.90.19↔	Inserzione di stent(s) vascolari in vasi non cardiaci, altri stents
39.79.48↔	Embolizzazione selettiva con palloncini staccabili di vasi dell'arto inferiore	39.90.30↔	Inserzione di stent(s) extralunghi (> 10 cm) in vasi non cardiaci, NAS
39.79.49↔	Embolizzazione selettiva con palloncini staccabili di altri vasi, altro	39.90.31↔	Inserzione di bare stent(s) extralunghi (> 10 cm) in vasi non cardiaci
39.79.50↔	Embolizzazione selettiva con filtri di altri vasi, NAS	39.90.32↔	Inserzione di stent(s) ricoperti extralunghi (> 10 cm) in vasi non cardiaci
39.79.51↔	Embolizzazione selettiva con filtri di vasi dell'arto superiore	39.90.39↔	Inserzione di stent(s) extralunghi (> 10 cm) in vasi non cardiaci, altro
39.79.52↔	Embolizzazione selettiva con filtri dell'aorta	39.90.99↔	Inserzione di stent(s) di vasi periferici senza liberazione di sostanza medicamentosa, altro
39.79.54↔	Embolizzazione selettiva con filtri di vasi toracici	39.99.00↔	Altri interventi sui vasi, NAS
39.79.55↔	Embolizzazione selettiva con filtri di vasi viscerali	39.99.10↔	Aortopessia
39.79.56↔	Embolizzazione selettiva con filtri di vasi addominali	39.99.20↔	Interventi per anomalie vascolari congenite, NAS
39.79.57↔	Embolizzazione selettiva con filtri di vasi dell'arto inferiore	39.99.21↔	Interventi per anomalie congenite dell'istmo aortico (stenosi) o per arco aortico interrotto
39.79.58↔	Embolizzazione selettiva con filtri di vasi spinali	39.99.22↔	Interventi per anomalie congenite dell'arteria o vena polmonare o per arteria lusoria
39.79.59↔	Embolizzazione selettiva con filtri di altri vasi, altro	39.99.23↔	Interventi per anomalie congenite della vena cava
39.79.60↔	Embolizzazione selettiva con particelle di altri vasi, NAS	39.99.24↔	Interventi per unifocalizzazione di vasi collaterali congeniti
39.79.61↔	Embolizzazione selettiva con particelle di vasi dell'arto superiore	39.99.30↔	Intervento di occlusione mediante catetere del dotto arterioso di Botallo, NAS
39.79.62↔	Embolizzazione selettiva con particelle dell'aorta	39.99.31↔	Intervento di occlusione mediante catetere del dotto arterioso di Botallo, con spirale (coil)
39.79.64↔	Embolizzazione selettiva con particelle di vasi toracici	39.99.32↔	Intervento di occlusione mediante catetere del dotto arterioso di Botallo, con Amplatzer duct occluder
39.79.65↔	Embolizzazione selettiva con particelle di vasi viscerali		
39.79.66↔	Embolizzazione selettiva con particelle di vasi addominali		
39.79.67↔	Embolizzazione selettiva con particelle di vasi dell'arto inferiore		
39.79.68↔	Embolizzazione selettiva con particelle di vasi spinali		
39.79.69↔	Embolizzazione selettiva con particelle di altri vasi, altro		
39.79.70↔	Occlusione mediante cateterismo con laser di arterie, altri vasi, NAS		
39.79.71↔	Occlusione mediante cateterismo con laser, di arterie dell'arto superiore		
39.79.72↔	Occlusione mediante cateterismo con laser, dell'aorta		
39.79.74↔	Occlusione mediante cateterismo con laser, di vasi toracici		
39.79.75↔	Occlusione mediante cateterismo con laser, di vasi dell'arto inferiore		
39.79.76↔	Occlusione mediante cateterismo con laser, di vasi viscerali		
39.79.77↔	Occlusione mediante cateterismo con laser, di vasi addominali		
39.79.79↔	Occlusione mediante cateterismo con laser di arterie, altri vasi, altro		
39.79.80↔	Occlusione mediante cateterismo con radiofrequenza di arterie, altri vasi, NAS		

- 39.99.38↔ Intervento di occlusione mediante catetere del dotto arterioso di Botallo, altro      39.99.99↔ Altri interventi sui vasi, altro
- 39.99.39↔ Interventi per altre anomalie vascolari congenite

**Procedura F01-5**

- 37.8e.12↔ Impianto di defibrillatore a camera doppia

**ADRG F02****Sostituzione del generatore di impulsi di defibrillatore automatico (AICD) con stimolazione bicamerale o tricamerale**

Procedura nella tabella F02-1

**DRG F02Z****Sostituzione del generatore di impulsi di defibrillatore automatico (AICD) con stimolazione bicamerale o tricamerale****Procedura F02-1**

- 37.8e.12↔ Impianto di defibrillatore a camera doppia      37.8e.21↔ Impianto di defibrillatore con risincronizzazione (CRT-D)

**ADRG F03****Intervento sulle valvole cardiache con macchina cuore-polmone**

Procedura nella tabella F03-2

**DRG F03A****Intervento sulle valvole cardiache con macchina cuore-polmone, con procedure complicanti**

Procedure complicanti o Procedura nella tabella F03-3

**DRG F03B****Intervento sulle valvole cardiache con macchina cuore-polmone, con intervento triplice o età < 1 anno o con ipotermia profonda**

Procedura nella almeno tre delle tabelle F03-4, F03-5, F03-6, F03-7, F03-8, F03-9, F03-10 o Età < 1 anno o Procedura nella tabella F03-11

**DRG F03C****Intervento sulle valvole cardiache con macchina cuore-polmone, con intervento duplice o vizio cardiaco congenito, con reintervento o diagnostica invasiva o ablazione intraoperatoria**

(Procedura nella almeno due delle tabelle F03-4, F03-5, F03-6, F03-7, F03-8, F03-9, F03-10 o Diagnosi principale nella tabella F03-1 o Procedura nella tabella F03-12 o Procedura nella tabella F03-13 o Procedura nella tabella F03-14) e (Procedura nella almeno due delle tabelle F03-4, F03-5, F03-6, F03-7, F03-8, F03-9, F03-10 o Diagnosi principale nella tabella F03-1) e almeno una Procedura nella tabella F03-15

**DRG F03D****Intervento sulle valvole cardiache con macchina cuore-polmoni, con intervento duplice o vizio cardiaco congenito o reintervento o diagnostica invasiva o ablazione intraoperatoria o età < 16 anni**

Procedura nella almeno due delle tabelle F03-4, F03-5, F03-6, F03-7, F03-8, F03-9, F03-10 o Diagnosi principale nella tabella F03-1 o Procedura nella tabella F03-12 o Procedura nella tabella F03-13 o Procedura nella tabella F03-14 o Età < 16 anni

**DRG F03E****Intervento sulle valvole cardiache con macchina cuore-polmoni, età > 15 anni****Diagnosi principale F03-1**

Q20.0	Tronco arterioso comune	Q20.9	Malformazione congenita di cavità e connessioni cardiache non specificata
Q20.1	Ventricolo destro a doppia uscita	Q21.0	Difetto del setto interventricolare [comunicazione interventricolare]
Q20.2	Ventricolo sinistro a doppia uscita	Q21.1	Difetto del setto interatriale [comunicazione interatriale]
Q20.3	Connessione discordante ventricolo-arteriosa	Q21.2	Difetto del setto atrio-ventricolare [comunicazione atrio-ventricolare]
Q20.4	Cuore biatriale univentricolato	Q21.3	Tetralogia di Fallot
Q20.5	Connessione atrio-ventricolare discordante	Q21.4	Difetto del setto aorto-polmonare [comunicazione aorto-polmonare]
Q20.6	Isomerismo atriale	Q21.80	Pentalogia di Fallot
Q20.8	Altre malformazioni congenite delle cavità e delle connessioni cardiache		

Q21.88	Altre malformazioni congenite dei setti cardiaci	Q25.3	Stenosi dell'aorta
Q21.9	Malformazione congenita settale cardiaca non specificata	Q25.4	Altre malformazioni congenite dell'aorta
Q22.0	Atresia della valvola polmonare	Q25.5	Atresia di arteria polmonare
Q22.1	Stenosi congenita della valvola polmonare	Q25.6	Stenosi di arteria polmonare (congenita)
Q22.2	Insufficienza congenita della valvola polmonare	Q25.7	Altre malformazioni congenite di arteria polmonare
Q22.3	Altre malformazioni congenite della valvola polmonare	Q25.8	Altre malformazioni congenite delle grandi arterie
Q22.4	Stenosi tricuspide congenita	Q25.9	Malformazione congenita non specificata delle grandi arterie
Q22.5	Anomalia di Ebstein	Q26.0	Stenosi congenita della vena cava
Q22.6	Sindrome del cuore destro ipoplasico	Q26.1	Persistenza della vena cava superiore sinistra
Q22.8	Altre malformazioni congenite della valvola tricuspide	Q26.2	Connessione totalmente anomala delle vene polmonari
Q22.9	Malformazione congenita della valvola tricuspide non specificata	Q26.3	Connessione parzialmente anomala delle vene polmonari
Q23.0	Stenosi congenita della valvola aortica	Q26.4	Connessione venosa polmonare anomala non specificata
Q23.1	Insufficienza congenita della valvola aortica	Q26.5	Connessione anomala della vena porta
Q23.2	Stenosi mitralica congenita	Q26.6	Fistola (congenita) fra arteria epatica e vena porta
Q23.3	Insufficienza mitralica congenita	Q26.8	Altre malformazioni congenite dei grossi vasi venosi
Q23.4	Sindrome del cuore sinistro ipoplasico	Q26.9	Malformazione congenita dei grossi vasi venosi non specificata
Q23.8	Altre malformazioni congenite della valvola aortica e della valvola mitrale	Q27.0	Assenza congenita o ipoplasia dell'arteria ombelicale
Q23.9	Malformazione congenita non specificata della valvola aortica e della valvola mitralica	Q27.1	Stenosi congenita di arteria renale
Q24.0	Destrocardia	Q27.2	Altre malformazioni congenite di arteria renale
Q24.1	Levocardia	Q27.3	Malformazioni arteriovenose periferiche
Q24.2	Cuore triatriale	Q27.4	Flebectasia congenita
Q24.3	Stenosi infundibolare della polmonare	Q27.8	Altre malformazioni congenite specificate del sistema vascolare periferico
Q24.4	Stenosi subaortica congenita	Q27.9	Malformazione congenita non specificata del sistema vascolare periferico
Q24.5	Malformazione dei vasi coronarici	Q28.80	Altro aneurisma congenito
Q24.6	Blocco cardiaco congenito	Q28.81	Altra fistola congenita dell'apparato circolatorio
Q24.8	Altre malformazioni congenite specificate del cuore	Q28.88	Altre malformazioni congenite specificate dell'apparato circolatorio
Q24.9	Malformazione congenita del cuore non specificata	Q28.9	Malformazione congenita dell'apparato circolatorio non specificata
Q25.0	Dotto arterioso aperto		
Q25.1	Coartazione dell'aorta		
Q25.2	Atresia dell'aorta		

## Procedura F03-2

35.10↔	Valvuloplastica a cuore aperto senza sostituzione, valvola non specificata	35.21.10↔	Sostituzione della valvola aortica con protesi, bioprotesi
35.11.00↔	Valvuloplastica a cuore aperto della valvola aortica senza sostituzione, NAS	35.21.11↔	Sostituzione della valvola aortica con bioprotesi, protesi autoespandente, senza sutura, chirurgica a cielo aperto
35.11.10↔	Valvuloplastica a cuore aperto della valvola aortica	35.21.12↔	Sostituzione della valvola aortica con protesi, bioprotesi stentless, chirurgica a cielo aperto
35.11.11↔	Sostituzione della radice aortica con conservazione della valvola (intervento di Tirone David)	35.21.20↔	Impianto di protesi vascolare valvolata, valvola aortica biologica
35.11.20↔	Ricostruzione a cuore aperto della valvola aortica, senza sostituzione, per anomalie valvolari congenite	35.21.99↔	Sostituzione della valvola aortica con protesi, altro
35.11.99↔	Valvuloplastica a cuore aperto della valvola aortica senza sostituzione, altro	35.22.00↔	Altra sostituzione della valvola aortica, NAS
35.12.00↔	Valvuloplastica a cuore aperto della valvola mitrale senza sostituzione, NAS	35.22.10↔	Impianto mini-invasivo di valvola aortica, NAS
35.12.10↔	Valvulotomia a cuore aperto della valvola mitrale	35.22.19↔	Impianto mini-invasivo di valvola aortica, altro
35.12.11↔	Ricostruzione a cuore aperto di cuspidi mitrale	35.22.20↔	Sostituzione della valvola aortica mediante autotrapianto [intervento di Ross]
35.12.20↔	Ricostruzione a cuore aperto della valvola mitrale, senza sostituzione, per anomalie valvolari congenite	35.22.21↔	Sostituzione a cielo aperto di protesi valvolare aortica meccanica
35.12.99↔	Valvuloplastica a cuore aperto della valvola mitrale senza sostituzione, altro	35.22.30↔	Impianto di protesi vascolare valvolata, valvola aortica meccanica
35.13.00↔	Valvuloplastica a cuore aperto della valvola polmonare senza sostituzione, NAS	35.22.99↔	Altra sostituzione della valvola aortica, altro
35.13.10↔	Valvulotomia a cuore aperto della valvola polmonare	35.23↔	Sostituzione della valvola mitrale con bioprotesi
35.13.20↔	Ricostruzione a cuore aperto della valvola polmonare, senza sostituzione, per anomalie valvolari congenite	35.24↔	Altra sostituzione di valvola mitrale con protesi
35.13.99↔	Valvuloplastica a cuore aperto della valvola polmonare senza sostituzione, altro	35.25.00↔	Sostituzione della valvola polmonare con protesi, NAS
35.14.00↔	Valvuloplastica a cuore aperto della valvola tricuspide senza sostituzione, NAS	35.25.10↔	Sostituzione della valvola polmonare con protesi, bioprotesi
35.14.10↔	Valvulotomia a cuore aperto della valvola tricuspide	35.25.20↔	Impianto di protesi vascolare valvolata, valvola polmonare biologica
35.14.11↔	Ricostruzione a cuore aperto di cuspidi della valvola tricuspide	35.25.99↔	Sostituzione della valvola polmonare con protesi, altro
35.14.20↔	Ricostruzione a cuore aperto della valvola tricuspide, senza sostituzione, per anomalie valvolari congenite	35.26.00↔	Altra sostituzione della valvola polmonare, NAS
35.14.99↔	Valvuloplastica a cuore aperto della valvola tricuspide senza sostituzione, altro	35.26.10↔	Impianto mini-invasivo di valvola polmonare, NAS
35.20↔	Sostituzione di valvola cardiaca non specificata	35.26.19↔	Impianto mini-invasivo di valvola polmonare, altro
35.21.00↔	Sostituzione della valvola aortica con protesi, NAS	35.26.20↔	Impianto di protesi vascolare valvolata, valvola polmonare meccanica
		35.26.99↔	Altra sostituzione della valvola polmonare, altro
		35.27↔	Sostituzione di valvola tricuspide con bioprotesi
		35.28↔	Altra sostituzione di valvola tricuspide con protesi
		35.33.00↔	Anuloplastica, NAS
		35.33.10↔	Anuloplastica della valvola mitrale, NAS
		35.33.11↔	Anuloplastica della valvola mitrale, a cielo aperto
		35.33.19↔	Anuloplastica della valvola mitrale, altro

35.33.20↔	Anuloplastica della valvola polmonare, NAS	35.35.00↔	Interventi sulle trabecole carnose del cuore, NAS
35.33.21↔	Anuloplastica della valvola polmonare, a cielo aperto	35.35.10↔	Resezione fibrosa o muscolare sottovalvolare aortica
35.33.29↔	Anuloplastica della valvola polmonare, altro	35.35.99↔	Interventi sulle trabecole carnose del cuore, altro
35.33.30↔	Anuloplastica della valvola tricuspide, NAS	35.95.00↔	Revisione di procedure correttive del cuore, NAS
35.33.31↔	Anuloplastica della valvola tricuspide, a cielo aperto	35.95.10↔	Rifissazione di protesi valvolare cardiaca, NAS
35.33.39↔	Anuloplastica della valvola tricuspide, altro	35.95.11↔	Rifissazione di protesi valvolare aortica
35.33.40↔	Anuloplastica della valvola aortica, NAS	35.95.12↔	Rifissazione di protesi valvolare mitralica
35.33.41↔	Anuloplastica della valvola aortica, a cielo aperto	35.95.13↔	Rifissazione di protesi valvolare polmonare
35.33.49↔	Anuloplastica della valvola aortica, altro	35.95.14↔	Rifissazione di protesi valvolare tricuspide
35.33.99↔	Anuloplastica, altro	35.95.19↔	Rifissazione di protesi valvolare cardiaca, altro
35.34↔	Infundibulectomia	35.95.99↔	Revisione di procedure correttive del cuore, altro

### Procedura F03-3

38.15.30↔ Endarteriectomia dell'arteria polmonare

### Procedura F03-4

36.10↔	Bypass aortocoronarico per rivascularizzazione cardiaca, NAS	36.12.21↔	Duplici bypass (aorto)coronarico, chirurgico a cielo aperto (toracotomia, minitoracotomia, sternotomia), con arteria autologa, arteria radiale
36.11.00↔	Bypass semplice (aorto)coronarico, secondo la tecnica e il materiale, NAS	36.12.22↔	Duplici bypass (aorto)coronarico, chirurgico a cielo aperto (toracotomia, minitoracotomia, sternotomia), con arteria autologa, arteria mammaria interna (arteria toracica interna)
36.11.21↔	Bypass semplice (aorto)coronarico, chirurgico a cielo aperto (toracotomia, minitoracotomia, sternotomia), con arteria autologa, arteria radiale	36.12.23↔	Duplici bypass (aorto)coronarico, chirurgico a cielo aperto (toracotomia, minitoracotomia, sternotomia), con arteria autologa, innesto libero di arteria mammaria interna (IMA) (arteria toracica interna)
36.11.22↔	Bypass semplice (aorto)coronarico, chirurgico a cielo aperto (toracotomia, minitoracotomia, sternotomia), con arteria autologa, arteria mammaria interna (arteria toracica interna)	36.12.24↔	Duplici bypass (aorto)coronarico, chirurgico a cielo aperto (toracotomia, minitoracotomia, sternotomia), con arteria autologa, arteria addominale
36.11.23↔	Bypass semplice (aorto)coronarico, chirurgico a cielo aperto (toracotomia, minitoracotomia, sternotomia), con arteria autologa, innesto libero di arteria mammaria interna (IMA) (arteria toracica interna)	36.12.25↔	Duplici bypass (aorto)coronarico, chirurgico a cielo aperto (toracotomia, minitoracotomia, sternotomia), con arteria autologa, altra arteria
36.11.24↔	Bypass semplice (aorto)coronarico, chirurgico a cielo aperto (toracotomia, minitoracotomia, sternotomia), con arteria autologa, arteria addominale	36.12.26↔	Duplici bypass (aorto)coronarico, chirurgico a cielo aperto (toracotomia, minitoracotomia, sternotomia), con vena autologa, senza mesh esterno di supporto
36.11.25↔	Bypass semplice (aorto)coronarico, chirurgico a cielo aperto (toracotomia, minitoracotomia, sternotomia), con arteria autologa, altra arteria	36.12.27↔	Duplici bypass (aorto)coronarico, chirurgico a cielo aperto (toracotomia, minitoracotomia, sternotomia), con vena autologa, con mesh esterno di supporto
36.11.26↔	Bypass semplice (aorto)coronarico, chirurgico a cielo aperto (toracotomia, minitoracotomia, sternotomia), con vena autologa, senza mesh esterno di supporto	36.12.28↔	Duplici bypass (aorto)coronarico, chirurgico a cielo aperto (toracotomia, minitoracotomia, sternotomia), con xenotrapianto
36.11.27↔	Bypass semplice (aorto)coronarico, chirurgico a cielo aperto (toracotomia, minitoracotomia, sternotomia), con vena autologa, con mesh esterno di supporto	36.12.2a↔	Duplici bypass (aorto)coronarico, chirurgico a cielo aperto (toracotomia, minitoracotomia, sternotomia), con protesi vascolare
36.11.28↔	Bypass semplice (aorto)coronarico, chirurgico a cielo aperto (toracotomia, minitoracotomia, sternotomia), con xenotrapianto	36.12.31↔	Duplici bypass (aorto)coronarico, mini-invasivo, con arteria autologa, arteria radiale
36.11.2a↔	Bypass semplice (aorto)coronarico, chirurgico a cielo aperto (toracotomia, minitoracotomia, sternotomia), con protesi vascolare	36.12.32↔	Duplici bypass (aorto)coronarico, mini-invasivo, con arteria autologa, arteria mammaria interna (arteria toracica interna)
36.11.31↔	Bypass semplice (aorto)coronarico, mini-invasivo, con arteria autologa, arteria radiale	36.12.33↔	Duplici bypass (aorto)coronarico, mini-invasivo, con arteria autologa, innesto libero di arteria mammaria interna (IMA) (arteria toracica interna)
36.11.32↔	Bypass semplice (aorto)coronarico, mini-invasivo, con arteria autologa, arteria mammaria interna (arteria toracica interna)	36.12.34↔	Duplici bypass (aorto)coronarico, mini-invasivo, con arteria autologa, arteria addominale
36.11.33↔	Bypass semplice (aorto)coronarico, mini-invasivo, con arteria autologa, innesto libero di arteria mammaria interna (IMA) (arteria toracica interna)	36.12.35↔	Duplici bypass (aorto)coronarico, mini-invasivo, con arteria autologa, altra arteria
36.11.34↔	Bypass semplice (aorto)coronarico, mini-invasivo, con arteria autologa, arteria addominale	36.12.36↔	Duplici bypass (aorto)coronarico, mini-invasivo, con vena autologa, senza mesh esterno di supporto
36.11.35↔	Bypass semplice (aorto)coronarico, mini-invasivo, con arteria autologa, altra arteria	36.12.37↔	Duplici bypass (aorto)coronarico, mini-invasivo, con vena autologa, con mesh esterno di supporto
36.11.36↔	Bypass semplice (aorto)coronarico, mini-invasivo, con vena autologa, senza mesh esterno di supporto	36.12.38↔	Duplici bypass (aorto)coronarico, mini-invasivo, con xenotrapianto
36.11.37↔	Bypass semplice (aorto)coronarico, mini-invasivo, con vena autologa, con mesh esterno di supporto	36.12.3a↔	Duplici bypass (aorto)coronarico, mini-invasivo, con protesi vascolare
36.11.38↔	Bypass semplice (aorto)coronarico, mini-invasivo, con xenotrapianto	36.12.99↔	Duplici bypass (aorto)coronarico, secondo la tecnica e il materiale, altro
36.11.3a↔	Bypass semplice (aorto)coronarico, mini-invasivo, con protesi vascolare	36.13.00↔	Triplice bypass (aorto)coronarico, secondo la tecnica e il materiale, NAS
36.11.99↔	Bypass semplice (aorto)coronarico, secondo la tecnica e il materiale, altro	36.13.21↔	Triplice bypass (aorto)coronarico, chirurgico a cielo aperto (toracotomia, minitoracotomia, sternotomia), con arteria autologa, arteria radiale
36.12.00↔	Duplici bypass (aorto)coronarico, secondo la tecnica e il materiale, NAS		



36.13.22↔	Triplice bypass (aorto)coronarico, chirurgico a cielo aperto (toracotomia, minitoracotomia, sternotomia), con arteria autologa, arteria mammaria interna (arteria toracica interna)	36.18.21↔	Quadruplo bypass (aorto)coronarico, mini-invasivo, con arteria autologa, arteria radiale
36.13.23↔	Triplice bypass (aorto)coronarico, chirurgico a cielo aperto (toracotomia, minitoracotomia, sternotomia), con arteria autologa, innesto libero di arteria mammaria interna (IMA) (arteria toracica interna)	36.18.22↔	Quadruplo bypass (aorto)coronarico, mini-invasivo, con arteria autologa, arteria mammaria interna (arteria toracica interna)
36.13.24↔	Triplice bypass (aorto)coronarico, chirurgico a cielo aperto (toracotomia, minitoracotomia, sternotomia), con arteria autologa, arteria addominale	36.18.23↔	Quadruplo bypass (aorto)coronarico, mini-invasivo, con arteria autologa, innesto libero di arteria mammaria interna (IMA) (arteria toracica interna)
36.13.25↔	Triplice bypass (aorto)coronarico, chirurgico a cielo aperto (toracotomia, minitoracotomia, sternotomia), con arteria autologa, altra arteria	36.18.24↔	Quadruplo bypass (aorto)coronarico, mini-invasivo, con arteria autologa, arteria addominale
36.13.26↔	Triplice bypass (aorto)coronarico, chirurgico a cielo aperto (toracotomia, minitoracotomia, sternotomia), con vena autologa, senza mesh esterno di supporto	36.18.25↔	Quadruplo bypass (aorto)coronarico, mini-invasivo, con arteria autologa, altra arteria
36.13.27↔	Triplice bypass (aorto)coronarico, chirurgico a cielo aperto (toracotomia, minitoracotomia, sternotomia), con vena autologa, con mesh esterno di supporto	36.18.26↔	Quadruplo bypass (aorto)coronarico, mini-invasivo, con vena autologa, senza mesh esterno di supporto
36.13.28↔	Triplice bypass (aorto)coronarico, chirurgico a cielo aperto (toracotomia, minitoracotomia, sternotomia), con xenotrapianto	36.18.27↔	Quadruplo bypass (aorto)coronarico, mini-invasivo, con vena autologa, con mesh esterno di supporto
36.13.2a↔	Triplice bypass (aorto)coronarico, chirurgico a cielo aperto (toracotomia, minitoracotomia, sternotomia), con protesi vascolare	36.18.28↔	Quadruplo bypass (aorto)coronarico, mini-invasivo, con xenotrapianto
36.13.31↔	Triplice bypass (aorto)coronarico, mini-invasivo, con arteria autologa, arteria radiale	36.18.2a↔	Quadruplo bypass (aorto)coronarico, mini-invasivo, con protesi vascolare
36.13.32↔	Triplice bypass (aorto)coronarico, mini-invasivo, con arteria autologa, arteria mammaria interna (arteria toracica interna)	36.18.99↔	Quadruplo bypass (aorto)coronarico, secondo la tecnica e il materiale, altro
36.13.33↔	Triplice bypass (aorto)coronarico, mini-invasivo, con arteria autologa, innesto libero di arteria mammaria interna (IMA) (arteria toracica interna)	36.19↔	Altro bypass per rivascularizzazione cardiaca
36.13.34↔	Triplice bypass (aorto)coronarico, mini-invasivo, con arteria autologa, arteria addominale	36.1a.00↔	Quintuplo bypass (aorto)coronarico, secondo la tecnica e il materiale, NAS
36.13.35↔	Triplice bypass (aorto)coronarico, mini-invasivo, con arteria autologa, altra arteria	36.1a.11↔	Quintuplo bypass (aorto)coronarico, chirurgico a cielo aperto (toracotomia, minitoracotomia, sternotomia), con arteria autologa, arteria radiale
36.13.36↔	Triplice bypass (aorto)coronarico, mini-invasivo, con vena autologa, senza mesh esterno di supporto	36.1a.12↔	Quintuplo bypass (aorto)coronarico, chirurgico a cielo aperto (toracotomia, minitoracotomia, sternotomia), con arteria autologa, arteria mammaria interna (arteria toracica interna)
36.13.37↔	Triplice bypass (aorto)coronarico, mini-invasivo, con vena autologa, con mesh esterno di supporto	36.1a.13↔	Quintuplo bypass (aorto)coronarico, chirurgico a cielo aperto (toracotomia, minitoracotomia, sternotomia), con arteria autologa, innesto libero di arteria mammaria interna (IMA) (arteria toracica interna)
36.13.38↔	Triplice bypass (aorto)coronarico, mini-invasivo, con xenotrapianto	36.1a.14↔	Quintuplo bypass (aorto)coronarico, chirurgico a cielo aperto (toracotomia, minitoracotomia, sternotomia), con arteria autologa, arteria addominale
36.13.3a↔	Triplice bypass (aorto)coronarico, mini-invasivo, con protesi vascolare	36.1a.15↔	Quintuplo bypass (aorto)coronarico, chirurgico a cielo aperto (toracotomia, minitoracotomia, sternotomia), con arteria autologa, altra arteria
36.13.99↔	Triplice bypass (aorto)coronarico, secondo la tecnica e il materiale, altro	36.1a.16↔	Quintuplo bypass (aorto)coronarico, chirurgico a cielo aperto (toracotomia, minitoracotomia, sternotomia), con vena autologa, senza mesh esterno di supporto
36.18.00↔	Quadruplo bypass (aorto)coronarico, secondo la tecnica e il materiale, NAS	36.1a.17↔	Quintuplo bypass (aorto)coronarico, chirurgico a cielo aperto (toracotomia, minitoracotomia, sternotomia), con vena autologa, con mesh esterno di supporto
36.18.11↔	Quadruplo bypass (aorto)coronarico, chirurgico a cielo aperto (toracotomia, minitoracotomia, sternotomia), con arteria autologa, arteria radiale	36.1a.18↔	Quintuplo bypass (aorto)coronarico, chirurgico a cielo aperto (toracotomia, minitoracotomia, sternotomia), con xenotrapianto
36.18.12↔	Quadruplo bypass (aorto)coronarico, chirurgico a cielo aperto (toracotomia, minitoracotomia, sternotomia), con arteria autologa, arteria mammaria interna (arteria toracica interna)	36.1a.1a↔	Quintuplo bypass (aorto)coronarico, chirurgico a cielo aperto (toracotomia, minitoracotomia, sternotomia), con protesi vascolare
36.18.13↔	Quadruplo bypass (aorto)coronarico, chirurgico a cielo aperto (toracotomia, minitoracotomia, sternotomia), con arteria autologa, innesto libero di arteria mammaria interna (IMA) (arteria toracica interna)	36.1a.21↔	Quintuplo bypass (aorto)coronarico, mini-invasivo, con arteria autologa, arteria radiale
36.18.14↔	Quadruplo bypass (aorto)coronarico, chirurgico a cielo aperto (toracotomia, minitoracotomia, sternotomia), con arteria autologa, arteria addominale	36.1a.22↔	Quintuplo bypass (aorto)coronarico, mini-invasivo, con arteria autologa, arteria mammaria interna (arteria toracica interna)
36.18.15↔	Quadruplo bypass (aorto)coronarico, chirurgico a cielo aperto (toracotomia, minitoracotomia, sternotomia), con arteria autologa, altra arteria	36.1a.23↔	Quintuplo bypass (aorto)coronarico, mini-invasivo, con arteria autologa, innesto libero di arteria mammaria interna (IMA) (arteria toracica interna)
36.18.16↔	Quadruplo bypass (aorto)coronarico, chirurgico a cielo aperto (toracotomia, minitoracotomia, sternotomia), con vena autologa, senza mesh esterno di supporto	36.1a.24↔	Quintuplo bypass (aorto)coronarico, mini-invasivo, con arteria autologa, arteria addominale
36.18.17↔	Quadruplo bypass (aorto)coronarico, chirurgico a cielo aperto (toracotomia, minitoracotomia, sternotomia), con vena autologa, con mesh esterno di supporto	36.1a.25↔	Quintuplo bypass (aorto)coronarico, mini-invasivo, con arteria autologa, altra arteria
36.18.18↔	Quadruplo bypass (aorto)coronarico, chirurgico a cielo aperto (toracotomia, minitoracotomia, sternotomia), con xenotrapianto	36.1a.26↔	Quintuplo bypass (aorto)coronarico, mini-invasivo, con vena autologa, senza mesh esterno di supporto
36.18.1a↔	Quadruplo bypass (aorto)coronarico, chirurgico a cielo aperto (toracotomia, minitoracotomia, sternotomia), con protesi vascolare	36.1a.27↔	Quintuplo bypass (aorto)coronarico, mini-invasivo, con vena autologa, con mesh esterno di supporto
		36.1a.28↔	Quintuplo bypass (aorto)coronarico, mini-invasivo, con xenotrapianto
		36.1a.2a↔	Quintuplo bypass (aorto)coronarico, mini-invasivo, con protesi vascolare
		36.1a.99↔	Quintuplo bypass (aorto)coronarico, altro
		36.1b.00↔	Sestuplo e ulteriore bypass (aorto)coronarico, secondo la tecnica e il materiale, NAS

36.1b.11↔	Sestuplo e ulteriore bypass (aorto)coronarico, chirurgico a cielo aperto (toracotomia, minitoracotomia, sternotomia), con arteria autologa, arteria radiale	36.1b.21↔	Sestuplo e ulteriore bypass (aorto)coronarico, mini-invasivo, con arteria autologa, arteria radiale
36.1b.12↔	Sestuplo e ulteriore bypass (aorto)coronarico, chirurgico a cielo aperto (toracotomia, minitoracotomia, sternotomia), con arteria autologa, arteria mammaria interna (arteria toracica interna)	36.1b.22↔	Sestuplo e ulteriore bypass (aorto)coronarico, mini-invasivo, con arteria autologa, arteria mammaria interna (arteria toracica interna)
36.1b.13↔	Sestuplo e ulteriore bypass (aorto)coronarico, chirurgico a cielo aperto (toracotomia, minitoracotomia, sternotomia), con arteria autologa, innesto libero di arteria mammaria interna (IMA) (arteria toracica interna)	36.1b.23↔	Sestuplo e ulteriore bypass (aorto)coronarico, mini-invasivo, con arteria autologa, innesto libero di arteria mammaria interna (IMA) (arteria toracica interna)
36.1b.14↔	Sestuplo e ulteriore bypass (aorto)coronarico, chirurgico a cielo aperto (toracotomia, minitoracotomia, sternotomia), con arteria autologa, arteria addominale	36.1b.24↔	Sestuplo e ulteriore bypass (aorto)coronarico, mini-invasivo, con arteria autologa, arteria addominale
36.1b.15↔	Sestuplo e ulteriore bypass (aorto)coronarico, chirurgico a cielo aperto (toracotomia, minitoracotomia, sternotomia), con arteria autologa, altra arteria	36.1b.25↔	Sestuplo e ulteriore bypass (aorto)coronarico, mini-invasivo, con arteria autologa, altra arteria
36.1b.16↔	Sestuplo e ulteriore bypass (aorto)coronarico, chirurgico a cielo aperto (toracotomia, minitoracotomia, sternotomia), con vena autologa, senza mesh esterno di supporto	36.1b.26↔	Sestuplo e ulteriore bypass (aorto)coronarico, mini-invasivo, con vena autologa, senza mesh esterno di supporto
36.1b.17↔	Sestuplo e ulteriore bypass (aorto)coronarico, chirurgico a cielo aperto (toracotomia, minitoracotomia, sternotomia), con vena autologa, con mesh esterno di supporto	36.1b.27↔	Sestuplo e ulteriore bypass (aorto)coronarico, mini-invasivo, con vena autologa, con mesh esterno di supporto
36.1b.18↔	Sestuplo e ulteriore bypass (aorto)coronarico, chirurgico a cielo aperto (toracotomia, minitoracotomia, sternotomia), con xenotrapianto	36.1b.28↔	Sestuplo e ulteriore bypass (aorto)coronarico, mini-invasivo, con xenotrapianto
36.1b.1a↔	Sestuplo e ulteriore bypass (aorto)coronarico, chirurgico a cielo aperto (toracotomia, minitoracotomia, sternotomia), con protesi vascolare	36.1b.2a↔	Sestuplo e ulteriore bypass (aorto)coronarico, mini-invasivo, con protesi vascolare
		36.1b.99↔	Sestuplo e ulteriore bypass (aorto)coronarico, secondo la tecnica e il materiale, altro

### Procedura F03-5

35.11.00↔	Valvuloplastica a cuore aperto della valvola aortica senza sostituzione, NAS	35.35.10↔	Resezione fibrosa o muscolare sottovalvolare aortica
35.11.10↔	Valvuloplastica a cuore aperto della valvola aortica	35.35.99↔	Interventi sulle trabecole carnose del cuore, altro
35.11.11↔	Sostituzione della radice aortica con conservazione della valvola (intervento di Tirone David)	35.93↔	Creazione di condotto fra il ventricolo sinistro e l'aorta
35.11.20↔	Ricostruzione a cuore aperto della valvola aortica, senza sostituzione, per anomalie valvolari congenite	35.95.00↔	Revisione di procedure correttive del cuore, NAS
35.11.99↔	Valvuloplastica a cuore aperto della valvola aortica senza sostituzione, altro	35.95.10↔	Rifissazione di protesi valvolare cardiaca, NAS
35.20↔	Sostituzione di valvola cardiaca non specificata	35.95.11↔	Rifissazione di protesi valvolare aortica
35.21.00↔	Sostituzione della valvola aortica con protesi, NAS	35.95.12↔	Rifissazione di protesi valvolare mitralica
35.21.10↔	Sostituzione della valvola aortica con protesi, bioprotesi	35.95.13↔	Rifissazione di protesi valvolare polmonare
35.21.11↔	Sostituzione della valvola aortica con bioprotesi, protesi autoespandente, senza sutura, chirurgica a cielo aperto	35.95.14↔	Rifissazione di protesi valvolare tricuspide
35.21.12↔	Sostituzione della valvola aortica con protesi, bioprotesi stentless, chirurgica a cielo aperto	35.95.19↔	Rifissazione di protesi valvolare cardiaca, altro
35.21.20↔	Impianto di protesi vascolare valvolata, valvola aortica biologica	35.95.99↔	Revisione di procedure correttive del cuore, altro
35.21.99↔	Sostituzione della valvola aortica con protesi, altro	35.99.00↔	Altri interventi sulle valvole del cuore, NAS
35.22.00↔	Altra sostituzione della valvola aortica, NAS	35.99.10↔	Altri interventi per anomalie valvolari cardiache congenite, NAS
35.22.10↔	Impianto mini-invasivo di valvola aortica, NAS	35.99.11↔	Altri interventi per anomalie valvolari cardiache congenite, valvola aortica
35.22.19↔	Impianto mini-invasivo di valvola aortica, altro	35.99.12↔	Altri interventi per anomalie valvolari cardiache congenite, valvola mitrale
35.22.20↔	Sostituzione della valvola aortica mediante autotrapianto [intervento di Ross]	35.99.13↔	Altri interventi per anomalie valvolari cardiache congenite, valvola polmonare
35.22.21↔	Sostituzione a cielo aperto di protesi valvolare aortica meccanica	35.99.14↔	Altri interventi per anomalie valvolari cardiache congenite, valvola tricuspide
35.22.30↔	Impianto di protesi vascolare valvolata, valvola aortica meccanica	35.99.15↔	Altri interventi per anomalie valvolari cardiache congenite, valvola atrioventricolare o del tronco arterioso
35.22.99↔	Altra sostituzione della valvola aortica, altro	35.99.19↔	Altri interventi per anomalie valvolari cardiache congenite, altra valvola
35.35.00↔	Interventi sulle trabecole carnose del cuore, NAS	35.99.20↔	Altri interventi sulle valvole del cuore, mini-invasivi
		35.99.99↔	Altri interventi sulle valvole del cuore, altro

### Procedura F03-6

35.12.00↔	Valvuloplastica a cuore aperto della valvola mitrale senza sostituzione, NAS	35.24↔	Altra sostituzione di valvola mitrale con protesi
35.12.10↔	Valvulotomia a cuore aperto della valvola mitrale	35.33.00↔	Anuloplastica, NAS
35.12.11↔	Ricostruzione a cuore aperto di cuspidi mitrale	35.33.10↔	Anuloplastica della valvola mitrale, NAS
35.12.20↔	Ricostruzione a cuore aperto della valvola mitrale, senza sostituzione, per anomalie valvolari congenite	35.33.11↔	Anuloplastica della valvola mitrale, a cielo aperto
35.12.99↔	Valvuloplastica a cuore aperto della valvola mitrale senza sostituzione, altro	35.33.19↔	Anuloplastica della valvola mitrale, altro
35.23↔	Sostituzione della valvola mitrale con bioprotesi	35.33.20↔	Anuloplastica della valvola polmonare, NAS
		35.33.21↔	Anuloplastica della valvola polmonare, a cielo aperto
		35.33.29↔	Anuloplastica della valvola polmonare, altro
		35.33.30↔	Anuloplastica della valvola tricuspide, NAS

35.33.31↔ Anuloplastica della valvola tricuspide, a cielo aperto  
 35.33.39↔ Anuloplastica della valvola tricuspide, altro  
 35.33.40↔ Anuloplastica della valvola aortica, NAS

35.33.41↔ Anuloplastica della valvola aortica, a cielo aperto  
 35.33.49↔ Anuloplastica della valvola aortica, altro  
 35.33.99↔ Anuloplastica, altro

### Procedura F03-7

35.14.00↔ Valvuloplastica a cuore aperto della valvola tricuspide senza sostituzione, NAS  
 35.14.10↔ Valvulotomia a cuore aperto della valvola tricuspide  
 35.14.11↔ Ricostruzione a cuore aperto di cuspidi della valvola tricuspide  
 35.14.20↔ Ricostruzione a cuore aperto della valvola tricuspide, senza sostituzione, per anomalie valvolari congenite

35.14.99↔ Valvuloplastica a cuore aperto della valvola tricuspide senza sostituzione, altro  
 35.27↔ Sostituzione di valvola tricuspide con bioprotesi  
 35.28↔ Altra sostituzione di valvola tricuspide con protesi

### Procedura F03-8

35.13.00↔ Valvuloplastica a cuore aperto della valvola polmonare senza sostituzione, NAS  
 35.13.10↔ Valvulotomia a cuore aperto della valvola polmonare  
 35.13.20↔ Ricostruzione a cuore aperto della valvola polmonare, senza sostituzione, per anomalie valvolari congenite  
 35.13.99↔ Valvuloplastica a cuore aperto della valvola polmonare senza sostituzione, altro  
 35.25.00↔ Sostituzione della valvola polmonare con protesi, NAS  
 35.25.10↔ Sostituzione della valvola polmonare con protesi, bioprotesi  
 35.25.20↔ Impianto di protesi vascolare valvolata, valvola polmonare biologica

35.25.99↔ Sostituzione della valvola polmonare con protesi, altro  
 35.26.00↔ Altra sostituzione della valvola polmonare, NAS  
 35.26.10↔ Impianto mini-invasivo di valvola polmonare, NAS  
 35.26.19↔ Impianto mini-invasivo di valvola polmonare, altro  
 35.26.20↔ Impianto di protesi vascolare valvolata, valvola polmonare meccanica  
 35.26.99↔ Altra sostituzione della valvola polmonare, altro  
 35.34↔ Infundibulectomia  
 35.92↔ Creazione di condotto fra ventricolo destro e arteria polmonare

### Procedura F03-9

35.24↔ Altra sostituzione di valvola mitrale con protesi

35.28↔ Altra sostituzione di valvola tricuspide con protesi

### Procedura F03-10

35.11.00↔ Valvuloplastica a cuore aperto della valvola aortica senza sostituzione, NAS  
 35.11.10↔ Valvuloplastica a cuore aperto della valvola aortica  
 35.11.11↔ Sostituzione della radice aortica con conservazione della valvola (intervento di Tirone David)  
 35.11.20↔ Ricostruzione a cuore aperto della valvola aortica, senza sostituzione, per anomalie valvolari congenite  
 35.11.99↔ Valvuloplastica a cuore aperto della valvola aortica senza sostituzione, altro  
 35.43.00↔ Allargamento di difetto esistente del setto interventricolare, NAS  
 35.43.10↔ Allargamento di difetto esistente del setto interventricolare, tecnica a cielo aperto  
 35.43.99↔ Allargamento di difetto esistente del setto interventricolare, altro  
 35.50↔ Riparazione di difetto settale non specificato del cuore con protesi  
 35.51↔ Riparazione di difetto del setto atriale con protesi, tecnica aperta  
 35.53↔ Riparazione con protesi di difetto del setto interventricolare, per via aperta  
 35.54↔ Riparazione con protesi di difetto dei cuscinetti endocardici  
 35.60↔ Riparazione di difetto di setto non specificato del cuore con innesto tissutale  
 35.61↔ Riparazione di difetto del setto atriale con innesto tissutale  
 35.62↔ Riparazione di difetto del setto ventricolare con innesto tissutale  
 35.63↔ Riparazione di difetto dei cuscinetti endocardici con innesto tissutale  
 35.70↔ Altra e non specificata riparazione di difetto settale non specificato del cuore  
 35.71↔ Altra e non specificata riparazione di difetto del setto atriale  
 35.72.00↔ Riparazione di difetto del setto ventricolare, NAS  
 35.72.10↔ Chiusura di difetto del setto ventricolare acquisito  
 35.72.99↔ Riparazione di difetto del setto ventricolare, altro  
 35.73↔ Altra e non specificata riparazione di difetto dei cuscinetti endocardici  
 35.81↔ Correzione totale di tetralogia di Fallot  
 35.82↔ Correzione totale di completa anomalia della connessione venosa polmonare  
 35.91↔ Trasposizione interatriale del ritorno venoso  
 35.94↔ Creazione di condotto fra l'atrio e arteria polmonare

35.98.00↔ Altri interventi sui setti del cuore, NAS  
 35.98.99↔ Altri interventi sui setti del cuore, altro  
 36.99.00↔ Altri interventi sui vasi del cuore NAS  
 36.99.10↔ Trapianto intracoronario di cellule staminali, NAS  
 36.99.11↔ Trapianto intracoronario di cellule staminali senza arricchimento di frazioni di cellule staminali né moltiplicazione in coltura  
 36.99.12↔ Trapianto intracoronario di cellule staminali con arricchimento di frazioni di cellule staminali o moltiplicazione in coltura  
 36.99.19↔ Trapianto intracoronario di cellule staminali, altro  
 36.99.20↔ Interventi per anomalie congenite dei vasi cardiaci  
 36.99.30↔ Ricostruzione dell'ostio coronarico  
 36.99.40↔ Simpatectomia coronarica  
 36.99.99↔ Altri interventi sui vasi cardiaci, altro  
 37.99.21↔ Correzione di ventricolo destro a doppia uscita, tipo Fallot  
 37.99.22↔ Correzione di altro ventricolo destro a doppia uscita  
 37.99.23↔ Intervento su cuore funzionalmente/morfologicamente monovernicolare  
 37.99.24↔ Correzione di cuore triatriato  
 37.99.25↔ Correzione di sindrome da atresia della valvola polmonare  
 38.84.31↔ Legatura del dotto arterioso pervio  
 38.85.00↔ Altra occlusione chirurgica di altri vasi toracici, NAS  
 38.85.10↔ Altra occlusione chirurgica di altre arterie toraciche, NAS  
 38.85.11↔ Altra occlusione chirurgica dell'arteria succlavia  
 38.85.12↔ Altra occlusione chirurgica dell'arteria polmonare  
 38.85.13↔ Altra occlusione chirurgica del tronco brachiocefalico  
 38.85.19↔ Altra occlusione chirurgica di altre arterie toraciche, altro  
 38.85.20↔ Altra occlusione chirurgica di vene toraciche, NAS  
 38.85.21↔ Altra occlusione chirurgica della vena cava superiore  
 38.85.22↔ Altra occlusione chirurgica della vena polmonare  
 38.85.23↔ Altra occlusione chirurgica della vena succlavia  
 38.85.28↔ Altra occlusione chirurgica di altre vene toraciche profonde, NAS  
 38.85.29↔ Altra occlusione chirurgica di vene toraciche, altro  
 38.85.99↔ Altra occlusione chirurgica di altri vasi toracici, altro  
 39.99.00↔ Altri interventi sui vasi, NAS  
 39.99.10↔ Aortopessia  
 39.99.20↔ Interventi per anomalie vascolari congenite, NAS

39.99.21↔	Interventi per anomalie congenite dell'istmo aortico (stenosi) o per arco aortico interrotto	39.99.31↔	Intervento di occlusione mediante catetere del dotto arterioso di Botallo, con spirale (coil)
39.99.22↔	Interventi per anomalie congenite dell'arteria o vena polmonare o per arteria lusoria	39.99.32↔	Intervento di occlusione mediante catetere del dotto arterioso di Botallo, con Amplatzer duct occluder
39.99.23↔	Interventi per anomalie congenite della vena cava	39.99.38↔	Intervento di occlusione mediante catetere del dotto arterioso di Botallo, altro
39.99.24↔	Interventi per unifocalizzazione di vasi collaterali congeniti	39.99.39↔	Interventi per altre anomalie vascolari congenite
39.99.30↔	Intervento di occlusione mediante catetere del dotto arterioso di Botallo, NAS	39.99.99↔	Altri interventi sui vasi, altro

**Procedura F03-11**

39.61.13↔	Circolazione extracorporea (CEC) convenzionale in ipotermia marcata (da 20 a meno di 26°C)	39.61.24↔	Circolazione extracorporea minimizzata (Mini-CEC) in ipotermia marcata (da 20 a meno di 26°C)
39.61.14↔	Circolazione extracorporea (CEC) convenzionale in ipotermia profonda (meno di 20°C)	39.61.25↔	Circolazione extracorporea minimizzata (Mini-CEC) in ipotermia profonda (meno di 20°C)

**Procedura F03-12**

37.21‡↔	Cateterismo cardiaco del cuore destro	37.90.29‡↔	Cateterismo transsettale del cuore sinistro, altro
37.22‡↔	Cateterismo cardiaco del cuore sinistro	88.43‡↔	Arteriografia delle arterie polmonari
37.23‡↔	Cateterismo cardiaco combinato del cuore destro e sinistro	88.50‡↔	Angiocardigrafia, NAS
37.28‡↔	Ecocardiografia intracardiaca EIC	88.52‡↔	Angiocardigrafia del cuore destro
37.34.00‡↔	Asportazione o distruzione di altra lesione o tessuto del cuore, per altra via, NAS	88.53‡↔	Angiocardigrafia del cuore sinistro
37.34.99‡↔	Asportazione o distruzione di altra lesione o tessuto del cuore, per altra via, altro	88.54‡↔	Angiocardigrafia combinata del cuore destro e sinistro
37.90.20‡↔	Cateterismo transsettale del cuore sinistro, NAS	88.55‡↔	Arteriografia coronarica con catetere singolo
37.90.21‡↔	Puntura transsettale mediante cateterismo	88.56‡↔	Arteriografia coronarica con catetere doppio
		88.57‡↔	Altra e non specificata arteriografia coronarica

**Procedura F03-13**

37.99.80↔	Reintervento su cuore e pericardio
-----------	------------------------------------

**Procedura F03-14**

37.33.00↔	Asportazione o distruzione di altra lesione o tessuto del cuore, a cielo aperto, NAS	37.33.20↔	Asportazione di altra lesione o tessuto del cuore, a cielo aperto
37.33.10↔	Asportazione o distruzione del sistema di conduzione del cuore, a cielo aperto, NAS	37.33.30↔	Distruzione di altra lesione o tessuto del cuore, a cielo aperto
37.33.11↔	Asportazione o distruzione del sistema di conduzione del cuore, a cielo aperto, misure ablativo per tachiaritmia	37.33.99↔	Asportazione o distruzione di altra lesione o tessuto del cuore, a cielo aperto, altro
37.33.19↔	Asportazione o distruzione del sistema di conduzione del cuore, a cielo aperto, altro		

**Procedura F03-15**

37.21‡↔	Cateterismo cardiaco del cuore destro	37.34.99‡↔	Asportazione o distruzione di altra lesione o tessuto del cuore, per altra via, altro
37.22‡↔	Cateterismo cardiaco del cuore sinistro	37.90.20‡↔	Cateterismo transsettale del cuore sinistro, NAS
37.23‡↔	Cateterismo cardiaco combinato del cuore destro e sinistro	37.90.21‡↔	Puntura transsettale mediante cateterismo
37.28‡↔	Ecocardiografia intracardiaca EIC	37.90.29‡↔	Cateterismo transsettale del cuore sinistro, altro
37.33.00↔	Asportazione o distruzione di altra lesione o tessuto del cuore, a cielo aperto, NAS	37.99.80↔	Reintervento su cuore e pericardio
37.33.10↔	Asportazione o distruzione del sistema di conduzione del cuore, a cielo aperto, NAS	88.43‡↔	Arteriografia delle arterie polmonari
37.33.11↔	Asportazione o distruzione del sistema di conduzione del cuore, a cielo aperto, misure ablativo per tachiaritmia	88.50‡↔	Angiocardigrafia, NAS
37.33.19↔	Asportazione o distruzione del sistema di conduzione del cuore, a cielo aperto, altro	88.52‡↔	Angiocardigrafia del cuore destro
37.33.20↔	Asportazione di altra lesione o tessuto del cuore, a cielo aperto	88.53‡↔	Angiocardigrafia del cuore sinistro
37.33.30↔	Distruzione di altra lesione o tessuto del cuore, a cielo aperto	88.54‡↔	Angiocardigrafia combinata del cuore destro e sinistro
37.33.99↔	Asportazione o distruzione di altra lesione o tessuto del cuore, a cielo aperto, altro	88.55‡↔	Arteriografia coronarica con catetere singolo
37.34.00‡↔	Asportazione o distruzione di altra lesione o tessuto del cuore, per altra via, NAS	88.56‡↔	Arteriografia coronarica con catetere doppio
		88.57‡↔	Altra e non specificata arteriografia coronarica

**ADRG F04****Procedure impegnative in più tempi o terapia a pressione negativa complessa o trapianto di tessuti con anastomosi microvascolare per malattie e disturbi del sistema cardiovascolare**

Procedura nella tabella F04-1 e Procedura nella tabella F04-2 e Certe procedure OR a quattro tempi o Certe procedure OR a quattro tempi e (Definizione dei DRG (F03A o Definizione dei DRG (F05Z o Definizione dei DRG (F06A o Definizione dei DRG (F06B o Definizione dei DRG (F13A o Definizione dei DRG (F14A o Definizione dei DRG (F28A o Definizione dei DRG (F33A) o Procedura nella tabella F04-3

**DRG F04Z****Procedure impegnative in più tempi o terapia a pressione negativa complessa o trapianto di tessuti con anastomosi microvascolare per malattie e disturbi del sistema cardiovascolare****Procedura F04-1**

- |           |  |           |  |
|-----------|--|-----------|--|
| 86.88.50↔ | Impianto o sostituzione di sistema per terapia a pressione negativa, profondo, su ossa e articolazioni delle estremità | 86.88.53↔ | Impianto o sostituzione di sistema per terapia a pressione negativa, endoretale                          |
| 86.88.51↔ | Impianto o sostituzione di sistema per terapia a pressione negativa, profondo, su torace, mediastino e sterno          | 86.88.59↔ | Impianto o sostituzione di sistema per terapia a pressione negativa, su cute e sottocute o in altra sede |
| 86.88.52↔ | Impianto o sostituzione di sistema per terapia a pressione negativa, sull'addome aperto                                |           |  |

**Procedura F04-2**

- 93.57.12‡↔ Terapia a pressione negativa continua, 8 giorni e più

**Procedura F04-3**

- |           |  |           |   |
|-----------|--|-----------|---|
| 16.98.11↔ | Ricostruzione della parete orbitale con lembo microvascolare   | 29.33.21↔ | Faringectomia totale, Ricostruzione con innesto libero con anastomosi microvascolare, innesto intestinale libero o pull-up gastrico |
| 18.71.14↔ | Ricostruzione di padiglione auricolare, parziale con lembo microvascolare  | 29.4x.12↔ | Intervento di plastica faringea, con innesto con anastomosi microvascolare, innesto intestinale o pull-up gastrico                  |
| 18.71.24↔ | Ricostruzione di padiglione auricolare, totale con lembo microvascolare  | 30.3x.15↔ | Laringectomia totale, ricostruzione con innesto libero con anastomosi microvascolare  |
| 25.2x.14↔ | Glossectomia parziale, approccio transorale, ricostruzione con innesto libero con anastomosi microvascolare            | 30.4x.15↔ | Laringectomia radicale, con faringectomia, ricostruzione con innesto libero con anastomosi microvascolare                           |
| 25.2x.24↔ | Glossectomia parziale, approccio transmandibolare, ricostruzione con innesto libero con anastomosi microvascolare      | 30.4x.25↔ | Laringectomia radicale, con faringectomia e tiroidectomia, ricostruzione con innesto libero con anastomosi microvascolare           |
| 25.2x.34↔ | Pelviglossectomia, approccio transorale, ricostruzione con innesto libero con anastomosi microvascolare                | 76.31.20↔ | Mandibolectomia parziale, Ricostruzione mediante innesto con anastomosi microvascolare  |
| 25.2x.44↔ | Pelviglossectomia, approccio transmandibolare, ricostruzione con innesto libero con anastomosi microvascolare          | 76.39.10↔ | Ostectomia parziale di altre ossa della faccia, Ricostruzione mediante innesto con anastomosi microvascolare                        |
| 25.2x.54↔ | Pelviglossomandibolectomia, ricostruzione con innesto libero con anastomosi microvascolare                             | 76.41.10↔ | Mandibolectomia totale con ricostruzione contemporanea, Ricostruzione mediante innesto con anastomosi microvascolare                |
| 25.3x.14↔ | Glossectomia totale, approccio transorale, ricostruzione con innesto libero con anastomosi microvascolare              | 76.43.10↔ | Altra ricostruzione della mandibola mediante innesto con anastomosi microvascolare  |
| 25.3x.24↔ | Glossectomia totale, approccio transmandibolare, ricostruzione con innesto libero con anastomosi microvascolare        | 76.44.10↔ | Ostectomia totale di altre ossa facciali, Ricostruzione mediante innesto con anastomosi microvascolare                              |
| 25.3x.34↔ | Pelviglossectomia totale, approccio transorale, ricostruzione con innesto libero con anastomosi microvascolare         | 76.46.10↔ | Altra ricostruzione di altre ossa facciali, Ricostruzione mediante innesto con anastomosi microvascolare                            |
| 25.3x.44↔ | Pelviglossectomia totale, approccio transmandibolare, ricostruzione con innesto libero con anastomosi microvascolare   | 83.43.12↔ | Prelievo di altro lembo da muscolo o fascia con anastomosi microvascolare   |
| 25.3x.54↔ | Pelviglossomandibolectomia totale, ricostruzione con innesto libero con anastomosi microvascolare                      | 83.82.40↔ | Innesto di altro lembo con anastomosi microvascolare da muscolo o fascia, Testa e collo   |
| 25.4x.14↔ | Glossectomia radicale, approccio transorale, ricostruzione con innesto libero con anastomosi microvascolare            | 83.82.41↔ | Innesto di altro lembo con anastomosi microvascolare da muscolo o fascia, Spalla e ascella  |
| 25.4x.24↔ | Glossectomia radicale, approccio transmandibolare, ricostruzione con innesto libero con anastomosi microvascolare      | 83.82.42↔ | Innesto di altro lembo con anastomosi microvascolare da muscolo o fascia, Braccio e gomito  |
| 25.4x.34↔ | Pelviglossectomia radicale, approccio transorale, ricostruzione con innesto libero con anastomosi microvascolare       | 83.82.43↔ | Innesto di altro lembo con anastomosi microvascolare da muscolo o fascia, Avambraccio   |
| 25.4x.44↔ | Pelviglossectomia radicale, approccio transmandibolare, ricostruzione con innesto libero con anastomosi microvascolare | 83.82.44↔ | Innesto di altro lembo con anastomosi microvascolare da muscolo o fascia, Parete toracica, addome e dorso                           |
| 25.4x.54↔ | Pelviglossomandibolectomia radicale, ricostruzione con innesto libero con anastomosi microvascolare                    | 83.82.45↔ | Innesto di altro lembo con anastomosi microvascolare da muscolo o fascia, Regione inguinale e genitale e natiche                    |
| 27.57.10↔ | Impianto di innesto libero con anastomosi microvascolare su labbro e bocca   | 83.82.46↔ | Innesto di altro lembo con anastomosi microvascolare da muscolo o fascia, Estremità inferiore                                       |
| 27.59.40↔ | Altra ricostruzione plastica di labbro e bocca mediante innesto libero con anastomosi microvascolare                   | 83.82.47↔ | Innesto di altro lembo con anastomosi microvascolare da muscolo o fascia, Altra localizzazione                                      |
| 29.33.12↔ | Faringectomia parziale, Ricostruzione con innesto libero con anastomosi microvascolare                                 | 85.89.21↔ | lembo perforatore (DIEP) dell'arteria epigastrica inferiore   |
|           |  | 85.89.22↔ | lembo (SIEA) dell'arteria epigastrica inferiore superficiale  |

85.89.24↔	lemba perforatore (S-GAP) dell'arteria gluteale superiore	86.78.14↔	Trasferimento di lembo libero con anastomosi microvascolare su parete toracica e dorso
85.89.25↔	lemba perforatore (I-GAP) dell'arteria gluteale inferiore	86.78.15↔	Trasferimento di lembo libero con anastomosi microvascolare sulla regione addominale
86.73.30↔	Trasferimento di lembo libero con anastomosi microvascolare sulla mano	86.78.16↔	Trasferimento di lembo libero con anastomosi microvascolare sulla regione inguinale e genitale
86.78.10↔	Trasferimento di lembo libero con anastomosi microvascolare sul capo (eccetto labbra e bocca)	86.78.17↔	Trasferimento di lembo libero con anastomosi microvascolare sulle natiche
86.78.11↔	Trasferimento di lembo libero con anastomosi microvascolare sul collo	86.78.18↔	Trasferimento di lembo libero con anastomosi microvascolare sulle estremità inferiore
86.78.12↔	Trasferimento di lembo libero con anastomosi microvascolare su spalla e braccio		
86.78.13↔	Trasferimento di lembo libero con anastomosi microvascolare sull'avambraccio		

**ADRG F05****Bypass coronarico con diagnostica cardiologica invasiva o ablazione intraoperatoria, con procedure complicanti o intervento carotideo o interventi specifici con macchina cuore-polmone in ipotermia profonda**

Almeno una Procedura nella tabella F05-1 e Procedura nella tabella F05-2 e (Procedure complicanti o Procedura nella tabella F05-3) o (almeno una Procedura nella tabella F05-4 e almeno una Procedura nella tabella F05-5 e (Età < 1 anno o Procedure complicanti o Procedura nella tabella F05-6) o Procedura nella tabella F05-7 e Età < 16 anni) e Procedura nella tabella F05-8

**DRG F05Z****Bypass coronarico con diagnostica cardiologica invasiva o ablazione intraoperatoria, con procedure complicanti o intervento carotideo o interventi specifici con macchina cuore-polmone in ipotermia profonda****Procedura F05-1**

00.66.00↔	Angioplastica coronarica transluminale percutanea [PTCA] o aterectomia coronarica, NAS	37.22‡↔	Cateterismo cardiaco del cuore sinistro
00.66.10↔	Chiusura percutanea transluminale di fistola coronarica	37.23‡↔	Cateterismo cardiaco combinato del cuore destro e sinistro
00.66.20↔	Angioplastica coronarica [PTCA], mediante palloncino, NAS	37.28‡↔	Ecocardiografia intracardiaca EIC
00.66.21↔	Angioplastica coronarica [PTCA] mediante palloncino a rilascio di sostanza medicamentosa	37.33.00↔	Asportazione o distruzione di altra lesione o tessuto del cuore, a cielo aperto, NAS
00.66.22↔	Angioplastica coronarica [PTCA] mediante palloncino rivestito di anticorpi	37.33.10↔	Asportazione o distruzione del sistema di conduzione del cuore, a cielo aperto, NAS
00.66.29↔	Angioplastica coronarica [PTCA], mediante palloncino, altro	37.33.11↔	Asportazione o distruzione del sistema di conduzione del cuore, a cielo aperto, misure ablative per tachiaritmia
00.66.30↔	Angioplastica coronarica [PTCA] per rotablazione	37.33.19↔	Asportazione o distruzione del sistema di conduzione del cuore, a cielo aperto, altro
00.66.31↔	Intervento vascolare percutaneo transluminale sulle coronarie mediante angioplastica con laser	37.33.20↔	Asportazione di altra lesione o tessuto del cuore, a cielo aperto
00.66.32↔	Intervento vascolare percutaneo transluminale sulle coronarie mediante aterectomia	37.33.30↔	Distruzione di altra lesione o tessuto del cuore, a cielo aperto
00.66.33↔	Intervento vascolare percutaneo transluminale sulle coronarie mediante rimozione di corpo estraneo	37.33.99↔	Asportazione o distruzione di altra lesione o tessuto del cuore, a cielo aperto, altro
00.66.35↔	Intervento vascolare percutaneo transluminale sulle coronarie mediante embolizzazione selettiva	37.34.00‡↔	Asportazione o distruzione di altra lesione o tessuto del cuore, per altra via, NAS
00.66.36↔	Intervento vascolare percutaneo transluminale sulle coronarie mediante trombectomia	37.34.99‡↔	Asportazione o distruzione di altra lesione o tessuto del cuore, per altra via, altro
00.66.99↔	Angioplastica coronarica transluminale percutanea [PTCA] o aterectomia coronarica, altro	37.90.20‡↔	Cateterismo transsettale del cuore sinistro, NAS
35.96.00↔	Valvuloplastica percutanea transluminale, NAS	37.90.21‡↔	Puntura transsettale mediante cateterismo
35.96.09↔	Valvuloplastica percutanea transluminale, altro	37.90.29‡↔	Cateterismo transsettale del cuore sinistro, altro
35.96.10↔	Valvuloplastica percutanea, NAS	88.43‡↔	Arteriografia delle arterie polmonari
35.96.20↔	Ricostruzione endovascolare della valvola mitrale, NAS	88.50‡↔	Angiocardiografia, NAS
35.96.21↔	Ricostruzione endovascolare della valvola mitrale, transarteriosa	88.52‡↔	Angiocardiografia del cuore destro
35.96.22↔	Ricostruzione endovascolare della valvola mitrale, transvenosa	88.53‡↔	Angiocardiografia del cuore sinistro
35.96.23↔	Anuloplastica mitralica, endovascolare	88.54‡↔	Angiocardiografia combinata del cuore destro e sinistro
35.96.29↔	Ricostruzione endovascolare della valvola mitrale, altro	88.55‡↔	Arteriografia coronarica con catetere singolo
37.21‡↔	Cateterismo cardiaco del cuore destro	88.56‡↔	Arteriografia coronarica con catetere doppio
		88.57‡↔	Altra e non specificata arteriografia coronarica

**Procedura F05-2**

36.10↔	Bypass aortocoronarico per rivascularizzazione cardiaca, NAS	36.11.22↔	Bypass semplice (aorto)coronarico, chirurgico a cielo aperto (toracotomia, minitoracotomia, sternotomia), con arteria autologa, arteria mammaria interna (arteria toracica interna)
36.11.00↔	Bypass semplice (aorto)coronarico, secondo la tecnica e il materiale, NAS	36.11.23↔	Bypass semplice (aorto)coronarico, chirurgico a cielo aperto (toracotomia, minitoracotomia, sternotomia), con arteria autologa, innesto libero di arteria mammaria interna (IMA) (arteria toracica interna)
36.11.21↔	Bypass semplice (aorto)coronarico, chirurgico a cielo aperto (toracotomia, minitoracotomia, sternotomia), con arteria autologa, arteria radiale		

36.11.24↔	Bypass semplice (aorto)coronarico, chirurgico a cielo aperto (toracotomia, minitoracotomia, sternotomia), con arteria autologa, arteria addominale	36.12.34↔	Duplica bypass (aorto)coronarico, mini-invasivo, con arteria autologa, arteria addominale
36.11.25↔	Bypass semplice (aorto)coronarico, chirurgico a cielo aperto (toracotomia, minitoracotomia, sternotomia), con arteria autologa, altra arteria	36.12.35↔	Duplica bypass (aorto)coronarico, mini-invasivo, con arteria autologa, altra arteria
36.11.26↔	Bypass semplice (aorto)coronarico, chirurgico a cielo aperto (toracotomia, minitoracotomia, sternotomia), con vena autologa, senza mesh esterno di supporto	36.12.36↔	Duplica bypass (aorto)coronarico, mini-invasivo, con vena autologa, senza mesh esterno di supporto
36.11.27↔	Bypass semplice (aorto)coronarico, chirurgico a cielo aperto (toracotomia, minitoracotomia, sternotomia), con vena autologa, con mesh esterno di supporto	36.12.37↔	Duplica bypass (aorto)coronarico, mini-invasivo, con vena autologa, con mesh esterno di supporto
36.11.28↔	Bypass semplice (aorto)coronarico, chirurgico a cielo aperto (toracotomia, minitoracotomia, sternotomia), con xenotrapianto	36.12.38↔	Duplica bypass (aorto)coronarico, mini-invasivo, con xenotrapianto
36.11.2a↔	Bypass semplice (aorto)coronarico, chirurgico a cielo aperto (toracotomia, minitoracotomia, sternotomia), con protesi vascolare	36.12.3a↔	Duplica bypass (aorto)coronarico, mini-invasivo, con protesi vascolare
36.11.31↔	Bypass semplice (aorto)coronarico, mini-invasivo, con arteria autologa, arteria radiale	36.12.99↔	Duplica bypass (aorto)coronarico, secondo la tecnica e il materiale, altro
36.11.32↔	Bypass semplice (aorto)coronarico, mini-invasivo, con arteria autologa, arteria mammaria interna (arteria toracica interna)	36.13.00↔	Triplice bypass (aorto)coronarico, secondo la tecnica e il materiale, NAS
36.11.33↔	Bypass semplice (aorto)coronarico, mini-invasivo, con arteria autologa, innesto libero di arteria mammaria interna (IMA) (arteria toracica interna)	36.13.21↔	Triplice bypass (aorto)coronarico, chirurgico a cielo aperto (toracotomia, minitoracotomia, sternotomia), con arteria autologa, arteria radiale
36.11.34↔	Bypass semplice (aorto)coronarico, mini-invasivo, con arteria autologa, arteria addominale	36.13.22↔	Triplice bypass (aorto)coronarico, chirurgico a cielo aperto (toracotomia, minitoracotomia, sternotomia), con arteria autologa, arteria mammaria interna (arteria toracica interna)
36.11.35↔	Bypass semplice (aorto)coronarico, mini-invasivo, con arteria autologa, altra arteria	36.13.23↔	Triplice bypass (aorto)coronarico, chirurgico a cielo aperto (toracotomia, minitoracotomia, sternotomia), con arteria autologa, innesto libero di arteria mammaria interna (IMA) (arteria toracica interna)
36.11.36↔	Bypass semplice (aorto)coronarico, mini-invasivo, con vena autologa, senza mesh esterno di supporto	36.13.24↔	Triplice bypass (aorto)coronarico, chirurgico a cielo aperto (toracotomia, minitoracotomia, sternotomia), con arteria autologa, arteria addominale
36.11.37↔	Bypass semplice (aorto)coronarico, mini-invasivo, con vena autologa, con mesh esterno di supporto	36.13.25↔	Triplice bypass (aorto)coronarico, chirurgico a cielo aperto (toracotomia, minitoracotomia, sternotomia), con arteria autologa, altra arteria
36.11.38↔	Bypass semplice (aorto)coronarico, mini-invasivo, con xenotrapianto	36.13.26↔	Triplice bypass (aorto)coronarico, chirurgico a cielo aperto (toracotomia, minitoracotomia, sternotomia), con vena autologa, senza mesh esterno di supporto
36.11.3a↔	Bypass semplice (aorto)coronarico, mini-invasivo, con protesi vascolare	36.13.27↔	Triplice bypass (aorto)coronarico, chirurgico a cielo aperto (toracotomia, minitoracotomia, sternotomia), con vena autologa, con mesh esterno di supporto
36.11.99↔	Bypass semplice (aorto)coronarico, secondo la tecnica e il materiale, altro	36.13.28↔	Triplice bypass (aorto)coronarico, chirurgico a cielo aperto (toracotomia, minitoracotomia, sternotomia), con xenotrapianto
36.12.00↔	Duplica bypass (aorto)coronarico, secondo la tecnica e il materiale, NAS	36.13.2a↔	Triplice bypass (aorto)coronarico, chirurgico a cielo aperto (toracotomia, minitoracotomia, sternotomia), con protesi vascolare
36.12.21↔	Duplica bypass (aorto)coronarico, chirurgico a cielo aperto (toracotomia, minitoracotomia, sternotomia), con arteria autologa, arteria radiale	36.13.31↔	Triplice bypass (aorto)coronarico, mini-invasivo, con arteria autologa, arteria radiale
36.12.22↔	Duplica bypass (aorto)coronarico, chirurgico a cielo aperto (toracotomia, minitoracotomia, sternotomia), con arteria autologa, arteria mammaria interna (arteria toracica interna)	36.13.32↔	Triplice bypass (aorto)coronarico, mini-invasivo, con arteria autologa, arteria mammaria interna (arteria toracica interna)
36.12.23↔	Duplica bypass (aorto)coronarico, chirurgico a cielo aperto (toracotomia, minitoracotomia, sternotomia), con arteria autologa, innesto libero di arteria mammaria interna (IMA) (arteria toracica interna)	36.13.33↔	Triplice bypass (aorto)coronarico, mini-invasivo, con arteria autologa, innesto libero di arteria mammaria interna (IMA) (arteria toracica interna)
36.12.24↔	Duplica bypass (aorto)coronarico, chirurgico a cielo aperto (toracotomia, minitoracotomia, sternotomia), con arteria autologa, arteria addominale	36.13.34↔	Triplice bypass (aorto)coronarico, mini-invasivo, con arteria autologa, arteria addominale
36.12.25↔	Duplica bypass (aorto)coronarico, chirurgico a cielo aperto (toracotomia, minitoracotomia, sternotomia), con arteria autologa, altra arteria	36.13.35↔	Triplice bypass (aorto)coronarico, mini-invasivo, con arteria autologa, altra arteria
36.12.26↔	Duplica bypass (aorto)coronarico, chirurgico a cielo aperto (toracotomia, minitoracotomia, sternotomia), con vena autologa, senza mesh esterno di supporto	36.13.36↔	Triplice bypass (aorto)coronarico, mini-invasivo, con vena autologa, senza mesh esterno di supporto
36.12.27↔	Duplica bypass (aorto)coronarico, chirurgico a cielo aperto (toracotomia, minitoracotomia, sternotomia), con vena autologa, con mesh esterno di supporto	36.13.37↔	Triplice bypass (aorto)coronarico, mini-invasivo, con vena autologa, con mesh esterno di supporto
36.12.28↔	Duplica bypass (aorto)coronarico, chirurgico a cielo aperto (toracotomia, minitoracotomia, sternotomia), con xenotrapianto	36.13.38↔	Triplice bypass (aorto)coronarico, mini-invasivo, con xenotrapianto
36.12.2a↔	Duplica bypass (aorto)coronarico, chirurgico a cielo aperto (toracotomia, minitoracotomia, sternotomia), con protesi vascolare	36.13.3a↔	Triplice bypass (aorto)coronarico, mini-invasivo, con protesi vascolare
36.12.31↔	Duplica bypass (aorto)coronarico, mini-invasivo, con arteria autologa, arteria radiale	36.13.99↔	Triplice bypass (aorto)coronarico, secondo la tecnica e il materiale, altro
36.12.32↔	Duplica bypass (aorto)coronarico, mini-invasivo, con arteria autologa, arteria mammaria interna (arteria toracica interna)	36.18.00↔	Quadruplo bypass (aorto)coronarico, secondo la tecnica e il materiale, NAS
36.12.33↔	Duplica bypass (aorto)coronarico, mini-invasivo, con arteria autologa, innesto libero di arteria mammaria interna (IMA) (arteria toracica interna)	36.18.11↔	Quadruplo bypass (aorto)coronarico, chirurgico a cielo aperto (toracotomia, minitoracotomia, sternotomia), con arteria autologa, arteria radiale
		36.18.12↔	Quadruplo bypass (aorto)coronarico, chirurgico a cielo aperto (toracotomia, minitoracotomia, sternotomia), con arteria autologa, arteria mammaria interna (arteria toracica interna)

36.18.13↔	Quadruplo bypass (aorto)coronarico, chirurgico a cielo aperto (toracotomia, minitoracotomia, sternotomia), con arteria autologa, innesto libero di arteria mammaria interna (IMA) (arteria toracica interna)	36.1a.22↔	Quintuplo bypass (aorto)coronarico, mini-invasivo, con arteria autologa, arteria mammaria interna (arteria toracica interna)
36.18.14↔	Quadruplo bypass (aorto)coronarico, chirurgico a cielo aperto (toracotomia, minitoracotomia, sternotomia), con arteria autologa, arteria addominale	36.1a.23↔	Quintuplo bypass (aorto)coronarico, mini-invasivo, con arteria autologa, innesto libero di arteria mammaria interna (IMA) (arteria toracica interna)
36.18.15↔	Quadruplo bypass (aorto)coronarico, chirurgico a cielo aperto (toracotomia, minitoracotomia, sternotomia), con arteria autologa, altra arteria	36.1a.24↔	Quintuplo bypass (aorto)coronarico, mini-invasivo, con arteria autologa, arteria addominale
36.18.16↔	Quadruplo bypass (aorto)coronarico, chirurgico a cielo aperto (toracotomia, minitoracotomia, sternotomia), con vena autologa, senza mesh esterno di supporto	36.1a.25↔	Quintuplo bypass (aorto)coronarico, mini-invasivo, con arteria autologa, altra arteria
36.18.17↔	Quadruplo bypass (aorto)coronarico, chirurgico a cielo aperto (toracotomia, minitoracotomia, sternotomia), con vena autologa, con mesh esterno di supporto	36.1a.26↔	Quintuplo bypass (aorto)coronarico, mini-invasivo, con vena autologa, senza mesh esterno di supporto
36.18.18↔	Quadruplo bypass (aorto)coronarico, chirurgico a cielo aperto (toracotomia, minitoracotomia, sternotomia), con xenotrapianto	36.1a.27↔	Quintuplo bypass (aorto)coronarico, mini-invasivo, con vena autologa, con mesh esterno di supporto
36.18.1a↔	Quadruplo bypass (aorto)coronarico, chirurgico a cielo aperto (toracotomia, minitoracotomia, sternotomia), con protesi vascolare	36.1a.28↔	Quintuplo bypass (aorto)coronarico, mini-invasivo, con xenotrapianto
36.18.21↔	Quadruplo bypass (aorto)coronarico, mini-invasivo, con arteria autologa, arteria radiale	36.1a.2a↔	Quintuplo bypass (aorto)coronarico, mini-invasivo, con protesi vascolare
36.18.22↔	Quadruplo bypass (aorto)coronarico, mini-invasivo, con arteria autologa, arteria mammaria interna (arteria toracica interna)	36.1a.99↔	Quintuplo bypass (aorto)coronarico, altro
36.18.23↔	Quadruplo bypass (aorto)coronarico, mini-invasivo, con arteria autologa, innesto libero di arteria mammaria interna (IMA) (arteria toracica interna)	36.1b.00↔	Sestuplo e ulteriore bypass (aorto)coronarico, secondo la tecnica e il materiale, NAS
36.18.24↔	Quadruplo bypass (aorto)coronarico, mini-invasivo, con arteria autologa, arteria addominale	36.1b.11↔	Sestuplo e ulteriore bypass (aorto)coronarico, chirurgico a cielo aperto (toracotomia, minitoracotomia, sternotomia), con arteria autologa, arteria radiale
36.18.25↔	Quadruplo bypass (aorto)coronarico, mini-invasivo, con arteria autologa, altra arteria	36.1b.12↔	Sestuplo e ulteriore bypass (aorto)coronarico, chirurgico a cielo aperto (toracotomia, minitoracotomia, sternotomia), con arteria autologa, arteria mammaria interna (arteria toracica interna)
36.18.26↔	Quadruplo bypass (aorto)coronarico, mini-invasivo, con vena autologa, senza mesh esterno di supporto	36.1b.13↔	Sestuplo e ulteriore bypass (aorto)coronarico, chirurgico a cielo aperto (toracotomia, minitoracotomia, sternotomia), con arteria autologa, innesto libero di arteria mammaria interna (IMA) (arteria toracica interna)
36.18.27↔	Quadruplo bypass (aorto)coronarico, mini-invasivo, con vena autologa, con mesh esterno di supporto	36.1b.14↔	Sestuplo e ulteriore bypass (aorto)coronarico, chirurgico a cielo aperto (toracotomia, minitoracotomia, sternotomia), con arteria autologa, arteria addominale
36.18.28↔	Quadruplo bypass (aorto)coronarico, mini-invasivo, con xenotrapianto	36.1b.15↔	Sestuplo e ulteriore bypass (aorto)coronarico, chirurgico a cielo aperto (toracotomia, minitoracotomia, sternotomia), con arteria autologa, altra arteria
36.18.2a↔	Quadruplo bypass (aorto)coronarico, mini-invasivo, con protesi vascolare	36.1b.16↔	Sestuplo e ulteriore bypass (aorto)coronarico, chirurgico a cielo aperto (toracotomia, minitoracotomia, sternotomia), con vena autologa, senza mesh esterno di supporto
36.18.99↔	Quadruplo bypass (aorto)coronarico, secondo la tecnica e il materiale, altro	36.1b.17↔	Sestuplo e ulteriore bypass (aorto)coronarico, chirurgico a cielo aperto (toracotomia, minitoracotomia, sternotomia), con vena autologa, con mesh esterno di supporto
36.19↔	Altro bypass per rivascularizzazione cardiaca	36.1b.18↔	Sestuplo e ulteriore bypass (aorto)coronarico, chirurgico a cielo aperto (toracotomia, minitoracotomia, sternotomia), con xenotrapianto
36.1a.00↔	Quintuplo bypass (aorto)coronarico, secondo la tecnica e il materiale, NAS	36.1b.1a↔	Sestuplo e ulteriore bypass (aorto)coronarico, chirurgico a cielo aperto (toracotomia, minitoracotomia, sternotomia), con protesi vascolare
36.1a.11↔	Quintuplo bypass (aorto)coronarico, chirurgico a cielo aperto (toracotomia, minitoracotomia, sternotomia), con arteria autologa, arteria radiale	36.1b.21↔	Sestuplo e ulteriore bypass (aorto)coronarico, mini-invasivo, con arteria autologa, arteria radiale
36.1a.12↔	Quintuplo bypass (aorto)coronarico, chirurgico a cielo aperto (toracotomia, minitoracotomia, sternotomia), con arteria autologa, arteria mammaria interna (arteria toracica interna)	36.1b.22↔	Sestuplo e ulteriore bypass (aorto)coronarico, mini-invasivo, con arteria autologa, arteria mammaria interna (arteria toracica interna)
36.1a.13↔	Quintuplo bypass (aorto)coronarico, chirurgico a cielo aperto (toracotomia, minitoracotomia, sternotomia), con arteria autologa, innesto libero di arteria mammaria interna (IMA) (arteria toracica interna)	36.1b.23↔	Sestuplo e ulteriore bypass (aorto)coronarico, mini-invasivo, con arteria autologa, innesto libero di arteria mammaria interna (IMA) (arteria toracica interna)
36.1a.14↔	Quintuplo bypass (aorto)coronarico, chirurgico a cielo aperto (toracotomia, minitoracotomia, sternotomia), con arteria autologa, arteria addominale	36.1b.24↔	Sestuplo e ulteriore bypass (aorto)coronarico, mini-invasivo, con arteria autologa, arteria addominale
36.1a.15↔	Quintuplo bypass (aorto)coronarico, chirurgico a cielo aperto (toracotomia, minitoracotomia, sternotomia), con arteria autologa, altra arteria	36.1b.25↔	Sestuplo e ulteriore bypass (aorto)coronarico, mini-invasivo, con arteria autologa, altra arteria
36.1a.16↔	Quintuplo bypass (aorto)coronarico, chirurgico a cielo aperto (toracotomia, minitoracotomia, sternotomia), con vena autologa, senza mesh esterno di supporto	36.1b.26↔	Sestuplo e ulteriore bypass (aorto)coronarico, mini-invasivo, con vena autologa, senza mesh esterno di supporto
36.1a.17↔	Quintuplo bypass (aorto)coronarico, chirurgico a cielo aperto (toracotomia, minitoracotomia, sternotomia), con vena autologa, con mesh esterno di supporto	36.1b.27↔	Sestuplo e ulteriore bypass (aorto)coronarico, mini-invasivo, con vena autologa, con mesh esterno di supporto
36.1a.18↔	Quintuplo bypass (aorto)coronarico, chirurgico a cielo aperto (toracotomia, minitoracotomia, sternotomia), con xenotrapianto	36.1b.28↔	Sestuplo e ulteriore bypass (aorto)coronarico, mini-invasivo, con xenotrapianto
36.1a.1a↔	Quintuplo bypass (aorto)coronarico, chirurgico a cielo aperto (toracotomia, minitoracotomia, sternotomia), con protesi vascolare	36.1b.2a↔	Sestuplo e ulteriore bypass (aorto)coronarico, mini-invasivo, con protesi vascolare
36.1a.21↔	Quintuplo bypass (aorto)coronarico, mini-invasivo, con arteria autologa, arteria radiale	36.1b.99↔	Sestuplo e ulteriore bypass (aorto)coronarico, secondo la tecnica e il materiale, altro



**Procedura F05-3**

02.51.00↔	Sinangiosi, NAS	39.56.48↔	Riparazione dell'arteria iliaca con patch tissutale
02.51.11↔	EDAS (encefalo-duro-arterio-sinangiosi)	39.56.49↔	Riparazione di arterie addominali con patch tissutale, altro
02.51.12↔	EDS (encefalo-duro-sinangiosi), posa della dura madre invertita sulla corteccia cerebrale	39.56.50↔	Riparazione di vene addominali con patch tissutale, NAS
02.51.13↔	EDS (encefalo-duro-sinangiosi), posa di un'arteria e della dura madre invertita sulla corteccia cerebrale	39.56.51↔	Riparazione della vena cava inferiore con patch tissutale
02.51.14↔	EMS (encefalo-mio-sinangiosi)	39.56.52↔	Riparazione della vena iliaca con patch tissutale
02.51.15↔	EGPS (encefalo-galea-periostio-sinangiosi)	39.56.59↔	Riparazione di vene addominali con patch tissutale, altro
02.51.99↔	Sinangiosi, altro	39.56.60↔	Riparazione di vasi dell'arto inferiore con patch tissutale, NAS
38.12↔	Enderarteriectomia di altri vasi del capo e del collo	39.56.61↔	Riparazione di arterie dell'arto inferiore con patch tissutale
38.32.00↔	Resezione di altri vasi del capo e del collo con anastomosi, NAS	39.56.62↔	Riparazione della vena femorale e vena poplitea con patch tissutale
38.32.10↔	Resezione di arterie extracraniche del capo e del collo con anastomosi	39.56.63↔	Riparazione di altre vene profonde dell'arto inferiore con patch tissutale
38.32.20↔	Resezione di arterie extracraniche del capo e del collo con anastomosi, NAS	39.56.64↔	Riparazione di vene superficiali della coscia con patch tissutale
38.32.21↔	Resezione della vena giugulare con anastomosi	39.56.69↔	Riparazione di vasi dell'arto inferiore con patch tissutale, altro
38.32.22↔	Resezione di vene extracraniche superficiali del capo e del collo con anastomosi	39.56.99↔	Riparazione di vaso sanguigno con patch tissutale, altro
38.32.99↔	Resezione di altri vasi del capo e del collo con anastomosi, altro	39.57.00↔	Riparazione di vaso sanguigno con patch sintetico, NAS
38.42↔	Resezione di altri vasi del capo e collo con sostituzione	39.57.10↔	Riparazione di vaso sanguigno del capo e del collo con patch sintetico, NAS
39.22.00↔	Bypass aorto-succlavio-carotideo, NAS	39.57.11↔	Riparazione di vasi intracranici con patch sintetico
39.22.10↔	Bypass carotideo, NAS	39.57.12↔	Riparazione di arterie extracraniche del capo e del collo con patch sintetico
39.22.11↔	Bypass: carotide-carotide	39.57.13↔	Riparazione della vena giugulare con patch sintetico
39.22.12↔	Bypass: carotide-vertebrale	39.57.19↔	Riparazione di vaso sanguigno del capo e del collo con patch sintetico, altro
39.22.13↔	Bypass: carotide-succlavia	39.57.20↔	Riparazione di vasi dell'arto superiore con patch sintetico, NAS
39.22.14↔	Bypass: carotide-aorta	39.57.21↔	Riparazione di arterie dell'arto superiore con patch sintetico
39.22.19↔	Bypass carotideo, altro	39.57.22↔	Riparazione della vena succlavia, vena ascellare e vena brachiocefalica con patch sintetico
39.22.20↔	Bypass dell'arteria succlavia, NAS	39.57.23↔	Riparazione di altre vene profonde dell'arto superiore con patch sintetico
39.22.21↔	Bypass: succlavia all'aorta	39.57.29↔	Riparazione di vasi dell'arto superiore con patch sintetico, altro
39.22.29↔	Bypass dell'arteria succlavia, altro	39.57.30↔	Riparazione di vaso toracico con patch sintetico, NAS
39.22.99↔	Bypass aorto-succlavio-carotideo, altro	39.57.31↔	Riparazione dell'aorta toracica con patch sintetico
39.28↔	Bypass vascolare extracranico-intracranico (EC-IC)	39.57.32↔	Riparazione della vena polmonare con patch sintetico
39.2a↔	Bypass vascolare intracranico-intracranico	39.57.33↔	Riparazione della vena cava superiore con patch sintetico
39.56.00↔	Riparazione di vaso sanguigno con patch tissutale, NAS	39.57.39↔	Riparazione di vaso toracico con patch sintetico, altro
39.56.10↔	Riparazione di vaso sanguigno del capo e del collo con patch tissutale, NAS	39.57.40↔	Riparazione di arterie addominali con patch sintetico, NAS
39.56.11↔	Riparazione di vasi intracranici con patch tissutale	39.57.41↔	Riparazione dell'aorta addominale con patch sintetico
39.56.12↔	Riparazione della vena giugulare con patch tissutale	39.57.42↔	Riparazione del tronco celiaco con patch sintetico
39.56.19↔	Riparazione di vaso sanguigno del capo e del collo con patch tissutale, altro	39.57.43↔	Riparazione dell'arteria gastrica con patch sintetico
39.56.20↔	Riparazione di vasi dell'arto superiore con patch tissutale, NAS	39.57.44↔	Riparazione dell'arteria epatica con patch sintetico
39.56.21↔	Riparazione di arterie dell'arto superiore con patch tissutale	39.57.45↔	Riparazione dell'arteria splenica con patch sintetico
39.56.22↔	Riparazione della vena succlavia, vena ascellare e vena brachiocefalica con patch tissutale	39.57.46↔	Riparazione dell'arteria renale con patch sintetico
39.56.23↔	Riparazione di altre vene profonde dell'arto superiore con patch tissutale	39.57.47↔	Riparazione dell'arteria mesenterica con patch sintetico
39.56.29↔	Riparazione di vasi dell'arto superiore con patch tissutale, altro	39.57.48↔	Riparazione dell'arteria iliaca con patch sintetico
39.56.30↔	Riparazione di vasi toracici con patch tissutale, NAS	39.57.49↔	Riparazione di arterie addominali con patch sintetico, altro
39.56.31↔	Riparazione dell'aorta toracica con patch tissutale	39.57.50↔	Riparazione di vene addominali con patch sintetico, NAS
39.56.32↔	Riparazione della vena polmonare con patch tissutale	39.57.51↔	Riparazione della vena cava inferiore con patch sintetico
39.56.33↔	Riparazione della vena cava superiore con patch tissutale	39.57.52↔	Riparazione della vena iliaca con patch sintetico
39.56.39↔	Riparazione di vasi toracici con patch tissutale, altro	39.57.59↔	Riparazione di vene addominali con patch sintetico, altro
39.56.40↔	Riparazione di arterie addominali con patch tissutale, NAS	39.57.60↔	Riparazione di vasi dell'arto inferiore con patch sintetico, NAS
39.56.41↔	Riparazione dell'aorta addominale con patch tissutale	39.57.61↔	Riparazione di arterie dell'arto inferiore con patch sintetico
39.56.42↔	Riparazione del tronco celiaco con patch tissutale	39.57.62↔	Riparazione della vena femorale e vena poplitea con patch sintetico
39.56.43↔	Riparazione dell'arteria gastrica con patch tissutale	39.57.63↔	Riparazione di altre vene profonde dell'arto inferiore con patch sintetico
39.56.44↔	Riparazione dell'arteria epatica con patch tissutale	39.57.64↔	Riparazione di vene superficiali della coscia con patch sintetico
39.56.45↔	Riparazione dell'arteria splenica con patch tissutale	39.57.69↔	Riparazione di vasi dell'arto inferiore con patch sintetico, altro
39.56.46↔	Riparazione dell'arteria renale con patch tissutale	39.57.99↔	Riparazione di vaso sanguigno con patch sintetico, altro
39.56.47↔	Riparazione dell'arteria mesenterica con patch tissutale	39.58↔	Riparazione di vaso sanguigno con patch di tipo non specificato

**Procedura F05-4**

01.21↔	Incisione e drenaggio dei seni cranici	35.10↔	Valvuloplastica a cuore aperto senza sostituzione, valvola non specificata
35.00↔	Valvulotomia a cuore chiuso, valvola non specificata	35.11.00↔	Valvuloplastica a cuore aperto della valvola aortica senza sostituzione, NAS
35.01↔	Valvulotomia a cuore chiuso, valvola aortica	35.11.10↔	Valvuloplastica a cuore aperto della valvola aortica
35.02↔	Valvulotomia a cuore chiuso, valvola mitrale		
35.03↔	Valvulotomia a cuore chiuso, valvola polmonare		
35.04↔	Valvulotomia a cuore chiuso, valvola tricuspide		

35.11.11↔	Sostituzione della radice aortica con conservazione della valvola (intervento di Tirone David)	35.41.20↔	Allargamento di difetto esistente del setto atriale, tecnica chiusa
35.11.20↔	Ricostruzione a cuore aperto della valvola aortica, senza sostituzione, per anomalie valvolari congenite	35.41.99↔	Allargamento di difetto esistente del setto atriale, altro
35.11.99↔	Valvuloplastica a cuore aperto della valvola aortica senza sostituzione, altro	35.42.00↔	Creazione di difetto settale nel cuore, NAS
35.12.00↔	Valvuloplastica a cuore aperto della valvola mitrale senza sostituzione, NAS	35.42.10↔	Creazione di difetto settale nel cuore, tecnica a cielo aperto
35.12.10↔	Valvulotomia a cuore aperto della valvola mitrale	35.42.20↔	Creazione di difetto settale nel cuore, tecnica chiusa
35.12.11↔	Ricostruzione a cuore aperto di cuspidi mitrale	35.42.99↔	Creazione di difetto settale nel cuore, altro
35.12.20↔	Ricostruzione a cuore aperto della valvola mitrale, senza sostituzione, per anomalie valvolari congenite	35.43.00↔	Allargamento di difetto esistente del setto interventricolare, NAS
35.12.99↔	Valvuloplastica a cuore aperto della valvola mitrale senza sostituzione, altro	35.43.10↔	Allargamento di difetto esistente del setto interventricolare, tecnica a cielo aperto
35.13.00↔	Valvuloplastica a cuore aperto della valvola polmonare senza sostituzione, NAS	35.43.20↔	Allargamento di difetto esistente del setto interventricolare, tecnica chiusa
35.13.10↔	Valvulotomia a cuore aperto della valvola polmonare	35.43.99↔	Allargamento di difetto esistente del setto interventricolare, altro
35.13.20↔	Ricostruzione a cuore aperto della valvola polmonare, senza sostituzione, per anomalie valvolari congenite	35.50↔	Riparazione di difetto settale non specificato del cuore con protesi
35.13.99↔	Valvuloplastica a cuore aperto della valvola polmonare senza sostituzione, altro	35.51↔	Riparazione di difetto del setto atriale con protesi, tecnica aperta
35.14.00↔	Valvuloplastica a cuore aperto della valvola tricuspide senza sostituzione, NAS	35.53↔	Riparazione con protesi di difetto del setto interventricolare, per via aperta
35.14.10↔	Valvulotomia a cuore aperto della valvola tricuspide	35.54↔	Riparazione con protesi di difetto dei cuscinetti endocardiici
35.14.11↔	Ricostruzione a cuore aperto di cuspidi della valvola tricuspide	35.60↔	Riparazione di difetto di setto non specificato del cuore con innesto tissutale
35.14.20↔	Ricostruzione a cuore aperto della valvola tricuspide, senza sostituzione, per anomalie valvolari congenite	35.61↔	Riparazione di difetto del setto atriale con innesto tissutale
35.14.99↔	Valvuloplastica a cuore aperto della valvola tricuspide senza sostituzione, altro	35.62↔	Riparazione di difetto del setto ventricolare con innesto tissutale
35.19.00↔	Valvuloplastica a cuore aperto, senza sostituzione, altra valvola, NAS	35.63↔	Riparazione di difetto dei cuscinetti endocardiici con innesto tissutale
35.19.10↔	Ricostruzione a cuore aperto di valvola atrioventricolare, senza sostituzione, per anomalie valvolari congenite	35.70↔	Altra e non specificata riparazione di difetto settale non specificato del cuore
35.19.11↔	Ricostruzione a cuore aperto di valvola del tronco arterioso, senza sostituzione, per anomalie valvolari congenite	35.71↔	Altra e non specificata riparazione di difetto del setto atriale
35.19.99↔	Valvuloplastica a cuore aperto, senza sostituzione, altra valvola, altro	35.72.00↔	Riparazione di difetto del setto ventricolare, NAS
35.29.00↔	Sostituzione di valvola cardiaca, altra valvola, NAS	35.72.10↔	Chiusura di difetto del setto ventricolare acquisito
35.29.10↔	Sostituzione di valvola atrioventricolare per anomalie valvolari congenite	35.72.99↔	Riparazione di difetto del setto ventricolare, altro
35.29.20↔	Sostituzione di valvola del tronco arterioso per anomalie valvolari congenite	35.73↔	Altra e non specificata riparazione di difetto dei cuscinetti endocardiici
35.29.99↔	Sostituzione di valvola cardiaca, altra valvola, altro	35.91↔	Trasposizione interatriale del ritorno venoso
35.31↔	Interventi sul muscolo papillare	35.92↔	Creazione di condotto fra ventricolo destro e arteria polmonare
35.32↔	Interventi sulle corde tendinee	35.93↔	Creazione di condotto fra il ventricolo sinistro e l'aorta
35.33.00↔	Anuloplastica, NAS	35.94↔	Creazione di condotto fra l'atrio e arteria polmonare
35.33.10↔	Anuloplastica della valvola mitrale, NAS	35.98.00↔	Altri interventi sui setti del cuore, NAS
35.33.11↔	Anuloplastica della valvola mitrale, a cielo aperto	35.98.10↔	Riparazione percutanea-transluminale di difetto del setto atriale, NAS
35.33.19↔	Anuloplastica della valvola mitrale, altro	35.98.19↔	Riparazione percutanea-transluminale di difetto del setto atriale, altro
35.33.20↔	Anuloplastica della valvola polmonare, NAS	35.98.30↔	Riparazione percutanea-transluminale di difetto del setto ventricolare
35.33.21↔	Anuloplastica della valvola polmonare, a cielo aperto	35.98.99↔	Altri interventi sui setti del cuore, altro
35.33.29↔	Anuloplastica della valvola polmonare, altro	35.99.00↔	Altri interventi sulle valvole del cuore, NAS
35.33.30↔	Anuloplastica della valvola tricuspide, NAS	35.99.10↔	Altri interventi per anomalie valvolari cardiache congenite, NAS
35.33.31↔	Anuloplastica della valvola tricuspide, a cielo aperto	35.99.11↔	Altri interventi per anomalie valvolari cardiache congenite, valvola aortica
35.33.39↔	Anuloplastica della valvola tricuspide, altro	35.99.12↔	Altri interventi per anomalie valvolari cardiache congenite, valvola mitrale
35.33.40↔	Anuloplastica della valvola aortica, NAS	35.99.13↔	Altri interventi per anomalie valvolari cardiache congenite, valvola polmonare
35.33.41↔	Anuloplastica della valvola aortica, a cielo aperto	35.99.14↔	Altri interventi per anomalie valvolari cardiache congenite, valvola tricuspide
35.33.49↔	Anuloplastica della valvola aortica, altro	35.99.15↔	Altri interventi per anomalie valvolari cardiache congenite, valvola atrioventricolare o del tronco arterioso
35.33.99↔	Anuloplastica, altro	35.99.19↔	Altri interventi per anomalie valvolari cardiache congenite, altra valvola
35.35.00↔	Interventi sulle trabecole carnose del cuore, NAS	35.99.20↔	Altri interventi sulle valvole del cuore, mini-invasivi
35.35.10↔	Resezione fibrosa o muscolare sottovalvolare aortica	35.99.99↔	Altri interventi sulle valvole del cuore, altro
35.35.99↔	Interventi sulle trabecole carnose del cuore, altro	36.03↔	Angioplastica dell'arteria coronarica a torace aperto
35.39.00↔	Interventi su altre strutture adiacenti alle valvole del cuore, NAS	36.2↔	Rivascolarizzazione cardiaca mediante innesto arterioso
35.39.10↔	Resezione sopravalvolare, valvola cardiaca, NAS	36.31↔	Rivascolarizzazione transmiocardica a cuore aperto
35.39.11↔	Resezione sopravalvolare aortica	36.32↔	Altra rivascolarizzazione transmiocardica
35.39.12↔	Resezione sopravalvolare polmonare	36.33↔	Rivascolarizzazione transmiocardica endoscopica
35.39.19↔	Resezione sopravalvolare, altra valvola cardiaca	36.34↔	Rivascolarizzazione transmiocardica percutanea
35.39.99↔	Interventi su altre strutture adiacenti alle valvole del cuore, altro	36.39.00↔	Altra rivascolarizzazione cardiaca, NAS
35.41.00↔	Allargamento di difetto esistente del setto atriale, NAS	36.39.10↔	Rivascolarizzazione cardiaca mediante patch coronarico
35.41.10↔	Allargamento di difetto esistente del setto atriale, tecnica a cielo aperto	36.39.11↔	Revisione di bypass coronarico
		36.39.12↔	Nuovo innesto di bypass coronarico
		36.39.13↔	Trasposizione di arterie coronarie

36.39.99↔	Altra rivascularizzazione cardiaca, altro	37.6a.31↔	Impianto di sistema di assistenza cardiocircolatoria, con pompa, senza funzione di scambio gassoso, intracorporeo, del ventricolo sinistro, chirurgico a cielo aperto per via toracica (toracotomia, minitoracotomia, sternotomia)
36.91↔	Riparazione di aneurisma di un vaso coronarico	37.6a.32↔	Impianto di sistema di assistenza cardiocircolatoria, con pompa, senza funzione di scambio gassoso, intracorporeo, del ventricolo destro, chirurgico a cielo aperto per via toracica (toracotomia, minitoracotomia, sternotomia)
36.99.00↔	Altri interventi sui vasi del cuore NAS	37.6a.33↔	Impianto di sistema di assistenza cardiocircolatoria, con pompa, senza funzione di scambio gassoso, intracorporeo, biventricolare, chirurgico a cielo aperto per via toracica (toracotomia, minitoracotomia, sternotomia)
36.99.10↔	Trapianto intracoronarico di cellule staminali, NAS	37.6a.41↔	Impianto di sistema di assistenza cardiocircolatoria, con pompa, senza funzione di scambio gassoso, endovasale (intracardiaco incluso), del ventricolo sinistro, percutaneo
36.99.11↔	Trapianto intracoronarico di cellule staminali senza arricchimento di frazioni di cellule staminali né moltiplicazione in coltura	37.6a.42↔	Impianto di sistema di assistenza cardiocircolatoria, con pompa, senza funzione di scambio gassoso, endovasale (intracardiaco incluso), del ventricolo destro, percutaneo
36.99.12↔	Trapianto intracoronarico di cellule staminali con arricchimento di frazioni di cellule staminali o moltiplicazione in coltura	37.6a.51↔	Impianto di sistema di assistenza cardiocircolatoria e respiratoria, con pompa, con rimozione di CO <sub>2</sub> , extracorporeo, veno-venoso, percutaneo
36.99.19↔	Trapianto intracoronarico di cellule staminali, altro	37.6a.61↔	Impianto di sistema di assistenza cardiocircolatoria e respiratoria, con pompa, con ossigenatore (rimozione di CO <sub>2</sub> inclusa), extracorporeo, veno-venoso, chirurgico a cielo aperto per via extratoracica (es. denudamento di vaso)
36.99.20↔	Interventi per anomalie congenite dei vasi cardiaci	37.6a.62↔	Impianto di sistema di assistenza cardiocircolatoria e respiratoria, con pompa, con ossigenatore (rimozione di CO <sub>2</sub> inclusa), extracorporeo, veno-venoso, percutaneo
36.99.20↔	Interventi per anomalie congenite dei vasi cardiaci	37.6a.71↔	Impianto di sistema di assistenza cardiocircolatoria e respiratoria, con pompa, con ossigenatore (rimozione di CO <sub>2</sub> inclusa), extracorporeo, veno-arterioso o veno-venoarterioso, chirurgico a cielo aperto per via toracica (toracotomia, minitoracotomia, sternotomia)
36.99.30↔	Ricostruzione dell'ostio coronarico	37.6a.72↔	Impianto di sistema di assistenza cardiocircolatoria e respiratoria, con pompa, con ossigenatore (rimozione di CO <sub>2</sub> inclusa), extracorporeo, veno-arterioso o veno-venoarterioso, chirurgico a cielo aperto per via extratoracica (es. denudamento di vaso)
36.99.40↔	Simpatectomia coronarica	37.6a.73↔	Impianto di sistema di assistenza cardiocircolatoria e respiratoria, con pompa, con ossigenatore (rimozione di CO <sub>2</sub> inclusa), extracorporeo, veno-arterioso o veno-venoarterioso, percutaneo
36.99.99↔	Altri interventi sui vasi cardiaci, altro	37.6a.81↔	Impianto di contropulsatore aortico (IABP), chirurgico a cielo aperto
37.10↔	Incisione cardiaca, NAS	37.6a.82↔	Impianto di contropulsatore aortico (IABP), percutaneo
37.11.00↔	Cardiotomia, NAS	37.6b.11↔	Rimozione di sistema di assistenza cardiocircolatoria, con pompa, senza funzione di scambio gassoso, extracorporeo, del ventricolo sinistro, chirurgica a cielo aperto per via toracica (toracotomia, minitoracotomia, sternotomia)
37.11.10↔	Incisione epicardica, endocardica ed epimiocardica	37.6b.12↔	Rimozione di sistema di assistenza cardiocircolatoria, con pompa, senza funzione di scambio gassoso, extracorporeo, del ventricolo destro, chirurgica a cielo aperto per via toracica (toracotomia, minitoracotomia, sternotomia)
37.11.99↔	Cardiotomia, altro	37.6b.21↔	Rimozione di sistema di assistenza cardiocircolatoria, con pompa, senza funzione di scambio gassoso, extracorporeo, biventricolare, chirurgica a cielo aperto per via toracica (toracotomia, minitoracotomia, sternotomia)
37.12↔	Pericardiotomia	37.6b.31↔	Rimozione di sistema di assistenza cardiocircolatoria, con pompa, senza funzione di scambio gassoso, intracorporeo, del ventricolo sinistro, chirurgica a cielo aperto per via toracica (toracotomia, minitoracotomia, sternotomia)
37.24.00↔	Biopsia del pericardio, NAS	37.6b.32↔	Rimozione di sistema di assistenza cardiocircolatoria, con pompa, senza funzione di scambio gassoso, intracorporeo, del ventricolo destro, chirurgica a cielo aperto per via toracica (toracotomia, minitoracotomia, sternotomia)
37.24.20↔	Biopsia a cielo aperto del pericardio	37.6b.33↔	Rimozione di sistema di assistenza cardiocircolatoria, con pompa, senza funzione di scambio gassoso, intracorporeo, biventricolare, chirurgica a cielo aperto per via toracica (toracotomia, minitoracotomia, sternotomia)
37.24.99↔	Biopsia del pericardio, altro	37.6b.41↔	Rimozione di sistema di assistenza cardiocircolatoria, con pompa, senza funzione di scambio gassoso, endovasale (intracardiaco incluso), del ventricolo sinistro, percutanea
37.25.00↔	Biopsia del cuore, NAS		
37.25.20↔	Biopsia transvasale di endocardio, miocardio e endomiocardio		
37.25.30↔	Biopsia del cuore, a cielo aperto		
37.25.99↔	Biopsia del cuore, altro		
37.31.00↔	Pericardiectomia, NAS		
37.31.10↔	Pericardiectomia, parziale		
37.31.20↔	Pericardiectomia, totale		
37.31.30↔	Adesiolisi del pericardio		
37.31.99↔	Pericardiectomia, altro		
37.32↔	Asportazione di aneurisma del cuore		
37.33.00↔	Asportazione o distruzione di altra lesione o tessuto del cuore, a cielo aperto, NAS		
37.33.10↔	Asportazione o distruzione del sistema di conduzione del cuore, a cielo aperto, NAS		
37.33.11↔	Asportazione o distruzione del sistema di conduzione del cuore, a cielo aperto, misure ablativo per tachiaritmia		
37.33.19↔	Asportazione o distruzione del sistema di conduzione del cuore, a cielo aperto, altro		
37.33.20↔	Asportazione di altra lesione o tessuto del cuore, a cielo aperto		
37.33.30↔	Distruzione di altra lesione o tessuto del cuore, a cielo aperto		
37.33.99↔	Asportazione o distruzione di altra lesione o tessuto del cuore, a cielo aperto, altro		
37.35↔	Ventricolectomia parziale		
37.41↔	Inserzione di sistema protetico di assistenza cardiaca attorno al cuore		
37.49↔	Altra ricostruzione plastica del cuore e del pericardio		
37.4x.00↔	Riparazione del cuore e del pericardio, NAS		
37.4x.10↔	Sutura del pericardio (dopo lacerazione)		
37.4x.11↔	Riparazione del pericardio, altro		
37.4x.20↔	Sutura del miocardio (dopo lacerazione)		
37.4x.21↔	Riparazione del miocardio, altro		
37.4x.99↔	Riparazione del cuore e del pericardio, altro		
37.52↔	Impianto di sistema cardiaco integrale di sostituzione		
37.53↔	Sostituzione o riparazione dell'unità toracale del sistema di sostituzione cardiaca		
37.54↔	Sostituzione o riparazione di altre componenti impiantabili del sistema cardiaco integrale di rimpiazzo		
37.6a.11↔	Impianto di sistema di assistenza cardiocircolatoria, con pompa, senza funzione di scambio gassoso, extracorporeo, del ventricolo sinistro, chirurgico a cielo aperto per via toracica (toracotomia, minitoracotomia, sternotomia)		
37.6a.12↔	Impianto di sistema di assistenza cardiocircolatoria, con pompa, senza funzione di scambio gassoso, extracorporeo, del ventricolo destro, chirurgico a cielo aperto per via toracica (toracotomia, minitoracotomia, sternotomia)		
37.6a.21↔	Impianto di sistema di assistenza cardiocircolatoria, con pompa, senza funzione di scambio gassoso, extracorporeo, biventricolare, chirurgico a cielo aperto per via toracica (toracotomia, minitoracotomia, sternotomia)		

37.6b.42↔	Rimozione di sistema di assistenza cardiocircolatoria, con pompa, senza funzione di scambio gassoso, endovasale (intracardiaco incluso), del ventricolo destro, percutanea	37.99.11↔	Trapianto intramiocardico di cellule staminali senza arricchimento di frazioni di cellule staminali né moltiplicazione in coltura
37.6b.61↔	Rimozione di sistema di assistenza cardiocircolatoria e respiratoria, con pompa, con ossigenatore (rimozione di CO2 inclusa), extracorporeo, veno-venoso, chirurgica a cielo aperto per via extratoracica (es. denudamento di vaso)	37.99.12↔	Trapianto intramiocardico di cellule staminali con arricchimento di frazioni di cellule staminali o moltiplicazione in coltura
37.6b.71↔	Rimozione di sistema di assistenza cardiocircolatoria e respiratoria, con pompa, con ossigenatore (rimozione di CO2 inclusa), extracorporeo, veno-arterioso o veno-venoarterioso, chirurgica a cielo aperto per via toracica (toracotomia, minitoracotomia, sternotomia)	37.99.19↔	Trapianto intramiocardico di cellule staminali, altro
37.6b.72↔	Rimozione di sistema di assistenza cardiocircolatoria e respiratoria, con pompa, con ossigenatore (rimozione di CO2 inclusa), extracorporeo, veno-arterioso o veno-venoarterioso, chirurgica a cielo aperto per via extratoracica (es. denudamento di vaso)	37.99.20↔	Interventi per anomalie congenite del cuore, NAS
37.6b.81↔	Rimozione di contropulsatore aortico (IABP), chirurgica a cielo aperto	37.99.29↔	Interventi per anomalie congenite del cuore, altro
37.6b.a1↔	Rimozione di sistema di assistenza cardiocircolatoria e respiratoria, senza pompa, con rimozione di CO2, extracorporeo, arterio-venoso, chirurgica a cielo aperto per via extratoracica (es. denudamento di vaso)	37.99.30↔	Legatura di orecchietta cardiaca
37.6c.11↔	Revisione senza sostituzione di sistema di assistenza cardiocircolatoria, con pompa, senza funzione di scambio gassoso, extracorporeo, del ventricolo sinistro, chirurgica a cielo aperto per via toracica (toracotomia, minitoracotomia, sternotomia)	37.99.80↔	Reintervento su cuore e pericardio
37.6c.12↔	Revisione senza sostituzione di sistema di assistenza cardiocircolatoria, con pompa, senza funzione di scambio gassoso, extracorporeo, del ventricolo destro, chirurgica a cielo aperto per via toracica (toracotomia, minitoracotomia, sternotomia)	37.99.99↔	Altri interventi sul cuore e sul pericardio, altro
37.6c.21↔	Revisione senza sostituzione di sistema di assistenza cardiocircolatoria, con pompa, senza funzione di scambio gassoso, extracorporeo, biventricolare, chirurgica a cielo aperto per via toracica (toracotomia, minitoracotomia, sternotomia)	37.9a.00↔	Impianto di un sistema di stimolazione miocardica, NAS
37.6c.31↔	Revisione senza sostituzione di sistema di assistenza cardiocircolatoria, con pompa, senza funzione di scambio gassoso, intracorporeo, del ventricolo sinistro, chirurgica a cielo aperto per via toracica (toracotomia, minitoracotomia, sternotomia)	37.9a.11↔	Impianto o sostituzione di sistema di modulazione della contrattilità cardiaca (CCM)
37.6c.32↔	Revisione senza sostituzione di sistema di assistenza cardiocircolatoria, con pompa, senza funzione di scambio gassoso, intracorporeo, del ventricolo destro, chirurgica a cielo aperto per via toracica (toracotomia, minitoracotomia, sternotomia)	37.9a.99↔	Impianto di un sistema di stimolazione miocardica, altro
37.6c.33↔	Revisione senza sostituzione di sistema di assistenza cardiocircolatoria, con pompa, senza funzione di scambio gassoso, intracorporeo, biventricolare, chirurgica a cielo aperto per via toracica (toracotomia, minitoracotomia, sternotomia)	38.01↔	Incisione di vasi intracranici
37.6c.61↔	Revisione senza sostituzione di sistema di assistenza cardiocircolatoria e respiratoria, con pompa, con ossigenatore (rimozione di CO2 inclusa), extracorporeo, veno-venoso, chirurgica a cielo aperto per via extratoracica (es. denudamento di vaso)	38.04.00↔	Incisione dell'aorta, NAS
37.6c.71↔	Revisione senza sostituzione di sistema di assistenza cardiocircolatoria e respiratoria, con pompa, con ossigenatore (rimozione di CO2 inclusa), extracorporeo, veno-arterioso o veno-venoarterioso, chirurgica a cielo aperto per via toracica (toracotomia, minitoracotomia, sternotomia)	38.04.10↔	Incisione dell'aorta ascendente e dell'arco aortico
37.6c.72↔	Revisione senza sostituzione di sistema di assistenza cardiocircolatoria e respiratoria, con pompa, con ossigenatore (rimozione di CO2 inclusa), extracorporeo, veno-arterioso o veno-venoarterioso, chirurgica a cielo aperto per via extratoracica (es. denudamento di vaso)	38.04.20↔	Incisione dell'aorta discendente
37.6c.a1↔	Revisione senza sostituzione di sistema di assistenza cardiocircolatoria e respiratoria, senza pompa, con rimozione di CO2, extracorporeo, arterio-venoso, chirurgica a cielo aperto per via extratoracica (es. denudamento di vaso)	38.04.30↔	Incisione dell'aorta addominale
37.91↔	Massaggio cardiaco a torace aperto	38.04.99↔	Incisione dell'aorta, altro
37.99.00↔	Altri interventi sul cuore e sul pericardio, NAS	38.05.00↔	Incisione di altri vasi toracici, NAS
37.99.10↔	Trapianto intramiocardico di cellule staminali, NAS	38.05.10↔	Incisione di altre arterie toraciche
		38.05.20↔	Incisione di vene toraciche, NAS
		38.05.21↔	Incisione di vene toraciche profonde
		38.05.29↔	Incisione di vene toraciche, altro
		38.05.99↔	Incisione di altri vasi toracici, altro
		38.06.00↔	Incisione di arterie addominali, NAS
		38.06.10↔	Incisione di arterie viscerali, NAS
		38.06.11↔	Incisione del tronco celiaco
		38.06.12↔	Incisione dell'arteria gastrica
		38.06.13↔	Incisione dell'arteria epatica
		38.06.14↔	Incisione dell'arteria splenica
		38.06.15↔	Incisione dell'arteria renale
		38.06.16↔	Incisione dell'arteria mesenterica
		38.06.17↔	Incisione dell'arteria lombare
		38.06.18↔	Incisione dell'arteria iliaca
		38.06.19↔	Incisione di arterie viscerali, altro
		38.06.99↔	Incisione di arterie addominali, altro
		38.07.00↔	Incisione di vene addominali, NAS
		38.07.10↔	Incisione di vene addominali profonde, NAS
		38.07.11↔	Incisione della vena cava inferiore
		38.07.12↔	Incisione della vena iliaca
		38.07.19↔	Incisione di vene addominali profonde, altro
		38.07.99↔	Incisione di vene addominali, altro
		38.10↔	Enderarteriectomia, sede non specificata
		38.11↔	Enderarteriectomia dei vasi intracranici
		38.12↔	Enderarteriectomia di altri vasi del capo e del collo
		38.13↔	Enderarteriectomia di vasi dell'arto superiore
		38.14.00↔	Enderarteriectomia dell'aorta, NAS
		38.14.10↔	Enderarteriectomia dell'aorta ascendente e dell'arco aortico
		38.14.20↔	Enderarteriectomia dell'aorta discendente
		38.14.30↔	Enderarteriectomia dell'aorta addominale
		38.14.99↔	Enderarteriectomia dell'aorta, altro
		38.15.00↔	Enderarteriectomia di altri vasi toracici, NAS
		38.15.10↔	Enderarteriectomia dell'arteria succlavia
		38.15.20↔	Enderarteriectomia del tronco brachiocefalico
		38.15.30↔	Enderarteriectomia dell'arteria polmonare
		38.15.40↔	Enderarteriectomia della vena polmonare
		38.15.99↔	Enderarteriectomia di altri vasi toracici, altro
		38.16.00↔	Enderarteriectomia delle arterie addominali, NAS
		38.16.10↔	Enderarteriectomia delle arterie viscerali, NAS
		38.16.11↔	Enderarteriectomia del tronco celiaco
		38.16.12↔	Enderarteriectomia dell'arteria gastrica
		38.16.13↔	Enderarteriectomia dell'arteria epatica
		38.16.14↔	Enderarteriectomia dell'arteria splenica
		38.16.15↔	Enderarteriectomia dell'arteria renale
		38.16.16↔	Enderarteriectomia dell'arteria mesenterica
		38.16.17↔	Enderarteriectomia dell'arteria lombare
		38.16.18↔	Enderarteriectomia dell'arteria iliaca

38.16.19↔	Enderarteriectomia delle arterie viscerali, altro	38.38.12↔	Resezione dell'arteria poplitea con anastomosi
38.16.99↔	Enderarteriectomia delle arterie addominali, altro	38.38.99↔	Resezione di arterie dell'arto inferiore con anastomosi, altro
38.18.00↔	Enderarteriectomia delle arterie dell'arto inferiore, NAS	38.41↔	Resezione di vasi intracranici con sostituzione
38.18.10↔	Enderarteriectomia dell'arteria femorale (comune) (superficiale)	38.42↔	Resezione di altri vasi del capo e collo con sostituzione
38.18.11↔	Enderarteriectomia dell'arteria femorale profonda	38.43.00↔	Resezione di vasi dell'arto superiore con sostituzione, NAS
38.18.12↔	Enderarteriectomia dell'arteria poplitea	38.43.10↔	Resezione di arterie dell'arto superiore con sostituzione, NAS
38.18.99↔	Enderarteriectomia delle arterie dell'arto inferiore, altro	38.43.11↔	Resezione dell'arteria ascellare con sostituzione
38.21↔	Biopsia di vasi sanguigni	38.43.20↔	Resezione di vene dell'arto superiore con sostituzione, NAS
38.32.00↔	Resezione di altri vasi del capo e del collo con anastomosi, NAS	38.43.21↔	Resezione della vena ascellare con sostituzione
38.32.10↔	Resezione di arterie extracraniche del capo e del collo con anastomosi	38.43.28↔	Resezione di altre vene profonde dell'arto superiore con sostituzione
38.32.20↔	Resezione di arterie extracraniche del capo e del collo con anastomosi, NAS	38.43.29↔	Resezione di vene dell'arto superiore con sostituzione, altro
38.32.21↔	Resezione della vena giugulare con anastomosi	38.43.99↔	Resezione di vasi dell'arto superiore con sostituzione, altro
38.32.22↔	Resezione di vene extracraniche superficiali del capo e del collo con anastomosi	38.44.00↔	Resezione dell'aorta addominale con sostituzione, NAS
38.32.99↔	Resezione di altri vasi del capo e del collo con anastomosi, altro	38.44.10↔	Resezione dell'aorta addominale con sostituzione, soprarenale
38.33.00↔	Resezione di vasi dell'arto superiore, NAS	38.44.11↔	Resezione dell'aorta addominale con sostituzione, infrarenale
38.33.10↔	Resezione di arterie dell'arto superiore con anastomosi, NAS	38.44.12↔	Resezione dell'aorta addominale con sostituzione, iuxtarenale
38.33.11↔	Resezione di arterie del braccio con anastomosi	38.44.99↔	Resezione dell'aorta addominale con sostituzione, altro
38.33.12↔	Resezione dell'arteria ulnare con anastomosi	38.45.00↔	Resezione di vasi toracici con sostituzione, NAS
38.33.13↔	Resezione di altre arterie dell'avambraccio con anastomosi	38.45.10↔	Resezione dell'aorta toracica con sostituzione, NAS
38.33.14↔	Resezione di arterie della mano con anastomosi	38.45.11↔	Resezione dell'aorta ascendente o dell'arco aortico con sostituzione
38.33.20↔	Resezione di vene dell'arto superiore con anastomosi, NAS	38.45.12↔	Resezione dell'aorta toracica con sostituzione
38.33.21↔	Resezione della vena ascellare con anastomosi	38.45.13↔	Resezione dell'aorta toracoaddominale con sostituzione
38.33.22↔	Resezione di altre vene profonde dell'arto superiore con anastomosi	38.45.14↔	Resezione dell'aorta toracica con sostituzione con protesi ibrida
38.33.23↔	Resezione di vene superficiali dell'arto superiore con anastomosi	38.45.19↔	Resezione dell'aorta toracica con sostituzione, altro
38.33.99↔	Resezione di vasi dell'arto superiore, altro	38.45.20↔	Resezione di altre arterie toraciche con sostituzione, NAS
38.34.00↔	Resezione dell'aorta con anastomosi, NAS	38.45.21↔	Resezione dell'arteria polmonare con sostituzione
38.34.10↔	Resezione dell'aorta ascendente e dell'arco aortico con anastomosi	38.45.22↔	Resezione del tronco brachiocefalico con sostituzione
38.34.20↔	Resezione dell'aorta discendente con anastomosi	38.45.29↔	Resezione di altre arterie toraciche con sostituzione
38.34.30↔	Resezione dell'aorta addominale con anastomosi	38.45.30↔	Resezione di vene toraciche con sostituzione, NAS
38.34.99↔	Resezione dell'aorta con anastomosi, altro	38.45.31↔	Resezione della vena cava superiore con sostituzione
38.35.00↔	Resezione di vasi toracici con anastomosi, NAS	38.45.38↔	Resezione di altre vene toraciche profonde con sostituzione
38.35.10↔	Resezione di arterie toraciche con anastomosi, NAS	38.45.39↔	Resezione di vene toraciche con sostituzione, altro
38.35.11↔	Resezione dell'arteria succlavia con anastomosi	38.45.99↔	Resezione di vasi toracici con sostituzione, altro
38.35.12↔	Resezione del tronco brachiocefalico con anastomosi	38.46↔	Resezione di arterie addominali con sostituzione
38.35.13↔	Resezione dell'arteria polmonare con anastomosi	38.47.00↔	Resezione di vene addominali con sostituzione, NAS
38.35.19↔	Resezione di arterie toraciche con anastomosi, altro	38.47.10↔	Resezione di vene addominali profonde con sostituzione, NAS
38.35.20↔	Resezione di vene toraciche con anastomosi, NAS	38.47.11↔	Resezione della vena cava inferiore con sostituzione
38.35.21↔	Resezione della vena polmonare con anastomosi	38.47.12↔	Resezione della vena iliaca con sostituzione
38.35.22↔	Resezione della vena succlavia con anastomosi	38.47.19↔	Resezione di vene addominali profonde con sostituzione, altro
38.35.23↔	Resezione della vena cava superiore con anastomosi	38.47.99↔	Resezione di vene addominali con sostituzione, altro
38.35.28↔	Resezione di vene toraciche e altre vene profonde con anastomosi	38.48.00↔	Resezione di arterie dell'arto inferiore con sostituzione, NAS
38.35.29↔	Resezione di vene toraciche con anastomosi, altro	38.48.10↔	Resezione dell'arteria femorale (comune) (superficiale) con sostituzione
38.35.99↔	Resezione di vasi toracici con anastomosi, altro	38.48.11↔	Resezione dell'arteria femorale profonda con sostituzione
38.36.00↔	Resezione di arterie addominali con anastomosi, NAS	38.48.12↔	Resezione dell'arteria poplitea con sostituzione
38.36.10↔	Resezione di arterie viscerali con anastomosi, NAS	38.48.13↔	Resezione di arterie della gamba con sostituzione
38.36.11↔	Resezione del tronco celiaco con anastomosi	38.48.99↔	Resezione di arterie dell'arto inferiore con sostituzione, altro
38.36.12↔	Resezione dell'arteria gastrica con anastomosi	38.61↔	Altra asportazione di vasi intracranici
38.36.13↔	Resezione dell'arteria epatica con anastomosi	38.62↔	Altra asportazione di altri vasi del capo e del collo
38.36.14↔	Resezione dell'arteria splenica con anastomosi	38.63.00↔	Altra asportazione di vasi dell'arto superiore, NAS
38.36.15↔	Resezione dell'arteria renale con anastomosi	38.63.10↔	Altra asportazione di arterie dell'arto superiore, NAS
38.36.16↔	Resezione dell'arteria mesenterica	38.63.11↔	Altra asportazione di arterie della mano
38.36.17↔	Resezione dell'arteria iliaca con anastomosi	38.63.19↔	Altra asportazione di arterie dell'arto superiore, altro
38.36.19↔	Resezione di arterie viscerali con anastomosi, altro	38.63.20↔	Altra asportazione di vene dell'arto superiore, NAS
38.36.99↔	Resezione di arterie addominali con anastomosi, altro	38.63.21↔	Altra asportazione di vene profonde dell'arto superiore
38.37.00↔	Resezione di vene addominali con anastomosi, NAS	38.63.29↔	Altra asportazione di vene dell'arto superiore, altro
38.37.10↔	Resezione di vene addominali profonde con anastomosi, NAS	38.63.99↔	Altra asportazione di vasi dell'arto superiore, altro
38.37.11↔	Resezione della vena cava inferiore con anastomosi	38.64.00↔	Altra asportazione dell'aorta, NAS
38.37.12↔	Resezione della vena iliaca con anastomosi	38.64.10↔	Altra asportazione dell'aorta toracica
38.37.19↔	Resezione di vene addominali profonde con anastomosi, altro	38.64.20↔	Altra asportazione dell'aorta addominale
38.37.99↔	Resezione di vene addominali con anastomosi, altro	38.64.99↔	Altra asportazione dell'aorta, altro
38.38.00↔	Resezione di arterie dell'arto inferiore con anastomosi, NAS	38.65.00↔	Altra asportazione di vasi toracici, NAS
38.38.10↔	Resezione dell'arteria femorale (comune) (superficiale) con anastomosi	38.65.10↔	Altra asportazione di arterie toraciche
38.38.11↔	Resezione dell'arteria femorale profonda con anastomosi	38.65.20↔	Altra asportazione di vene toraciche, NAS
		38.65.21↔	Altra asportazione della vena cava superiore
		38.65.22↔	Altra asportazione di altre vene toraciche profonde
		38.65.29↔	Altra asportazione di vene toraciche, altro
		38.65.99↔	Altra asportazione di vasi toracici, altro

38.66.00↔	Altra asportazione di arterie addominali, NAS	39.10↔	Shunt venoso intraaddominale, NAS
38.66.10↔	Altra asportazione di arterie viscerali, NAS	39.11.00↔	Confezione e revisione di shunt portosistemico, TIPS, NAS
38.66.11↔	Altra asportazione del tronco celiaco	39.11.11↔	Confezione di shunt portosistemico, impiego di angioplastica percutanea (con palloncino)
38.66.12↔	Altra asportazione dell'arteria gastrica	39.11.12↔	Confezione di shunt portosistemico, trombolisi e trombectomia percutanea
38.66.13↔	Altra asportazione dell'arteria epatica	39.11.13↔	Confezione di shunt portosistemico, impiego di stent
38.66.14↔	Altra asportazione dell'arteria splenica	39.11.21↔	Revisione di shunt portosistemico, occlusione percutanea
38.66.15↔	Altra asportazione dell'arteria renale	39.11.22↔	Revisione di shunt portosistemico, posa di stent
38.66.16↔	Altra asportazione dell'arteria mesenterica	39.11.23↔	Revisione di shunt portosistemico, impiego di trombolisi e trombectomia percutanea
38.66.17↔	Altra asportazione dell'arteria lombare	39.11.24↔	Revisione di shunt portosistemico, riduzione percutanea di shunt portosistemico esistente
38.66.18↔	Altra asportazione dell'arteria iliaca	39.11.99↔	Confezione e revisione di shunt portosistemico, TIPS, altro
38.66.19↔	Altra asportazione di arterie viscerali, altro	39.19↔	Shunt venoso intraaddominale, altro
38.66.99↔	Altra asportazione di arterie addominali, altro	39.22.00↔	Bypass aorto-succlavio-carotideo, NAS
38.67.00↔	Altra asportazione di vene addominali, NAS	39.22.10↔	Bypass carotideo, NAS
38.67.10↔	Altra asportazione di vene addominali profonde, NAS	39.22.11↔	Bypass: carotide-carotide
38.67.11↔	Altra asportazione della vena cava inferiore	39.22.12↔	Bypass: carotide-vertebrale
38.67.12↔	Altra asportazione della vena iliaca	39.22.13↔	Bypass: carotide-succlavia
38.67.19↔	Altra asportazione di vene addominali profonde, altro	39.22.14↔	Bypass: carotide-aorta
38.67.99↔	Altra asportazione di vene addominali, altro	39.22.19↔	Bypass carotideo, altro
38.68.00↔	Altra asportazione di arterie dell'arto inferiore, NAS	39.22.20↔	Bypass dell'arteria succlavia, NAS
38.68.10↔	Altra asportazione di arterie della coscia	39.22.21↔	Bypass: succlavia all'aorta
38.68.20↔	Altra asportazione di arterie della gamba e del piede	39.22.29↔	Bypass dell'arteria succlavia, altro
38.68.99↔	Altra asportazione di arterie dell'arto inferiore, altro	39.22.99↔	Bypass aorto-succlavio-carotideo, altro
38.7x.10↔	Interruzione della vena cava, chirurgica a cielo aperto, NAS	39.23↔	Altro shunt o bypass vascolare intratoracico
38.7x.11↔	Inserzione di filtro antiemboli nella vena cava, chirurgica a cielo aperto	39.24↔	Bypass aorto-renale
38.7x.12↔	Rimozione di filtro antiemboli dalla vena cava, chirurgica a cielo aperto	39.25.00↔	Bypass aorto-iliaco-femorale, NAS
38.7x.13↔	Legatura o plicatura della vena cava, chirurgica a cielo aperto	39.25.10↔	Bypass aorto-iliaco-femorale, aortico, NAS
38.7x.19↔	Interruzione della vena cava, chirurgica a cielo aperto, altro	39.25.11↔	Bypass aorto-iliaco
38.81↔	Altra occlusione chirurgica di vasi intracranici	39.25.12↔	Bypass aorto-femorale
38.82.00↔	Altra occlusione chirurgica di vasi del capo e del collo, NAS	39.25.13↔	Bypass aorto-popliteo
38.82.10↔	Altra occlusione chirurgica di arterie extracraniche del capo e del collo	39.25.14↔	Bypass aorto-crutale
38.82.20↔	Altra occlusione chirurgica di vene extracraniche del capo e del collo	39.25.19↔	Bypass aorto-iliaco-femorale, aortico, altro
38.82.21↔	Altra occlusione chirurgica della vena giugulare	39.25.20↔	Bypass ilio-femorale, NAS
38.82.22↔	Altra occlusione chirurgica di altre vene extracraniche profonde del capo e del collo	39.25.21↔	Bypass ilio-iliaco
38.82.29↔	Altra occlusione chirurgica di vene extracraniche del capo e del collo, altro	39.25.22↔	Bypass ilio-femorale
38.82.99↔	Altra occlusione chirurgica di vasi del capo e del collo, NAS	39.25.23↔	Bypass ilio-popliteo
38.84.00↔	Altra occlusione chirurgica dell'aorta, NAS	39.25.24↔	Bypass ilio-crutale
38.84.10↔	Altra occlusione chirurgica dell'aorta toracica	39.25.29↔	Bypass ilio-femorale, NAS
38.84.20↔	Altra occlusione chirurgica dell'aorta addominale	39.25.30↔	Bypass otturatorio (extraanatomico)
38.84.31↔	Legatura del dotto arterioso pervio	39.25.99↔	Bypass aorto-iliaco-femorale, altro
38.84.99↔	Altra occlusione chirurgica dell'aorta, altro	39.26.00↔	Altri shunt o bypass vascolari intraaddominali, NAS
38.85.00↔	Altra occlusione chirurgica di altri vasi toracici, NAS	39.26.10↔	Altri shunt o bypass vascolari intraaddominali, arterie viscerali
38.85.10↔	Altra occlusione chirurgica di altre arterie toraciche, NAS	39.26.11↔	Altri shunt o bypass vascolari intraaddominali, aorta
38.85.11↔	Altra occlusione chirurgica dell'arteria succlavia	39.26.12↔	Altri shunt o bypass vascolari intraaddominali, arteria renale
38.85.12↔	Altra occlusione chirurgica dell'arteria polmonare	39.26.19↔	Altri shunt o bypass vascolari intraaddominali, altre arterie viscerali
38.85.13↔	Altra occlusione chirurgica del tronco brachiocefalico	39.26.99↔	Altri shunt o bypass vascolari intraaddominali, altro
38.85.19↔	Altra occlusione chirurgica di altre arterie toraciche, altro	39.27.00↔	Arteriovenostomia per dialisi renale, NAS
38.85.20↔	Altra occlusione chirurgica di vene toraciche, NAS	39.27.09↔	Arteriovenostomia per dialisi renale, altro
38.85.21↔	Altra occlusione chirurgica della vena cava superiore	39.27.10↔	Confezione di fistola arteriovenosa per emodialisi
38.85.22↔	Altra occlusione chirurgica della vena polmonare	39.27.11↔	Confezione di fistola arteriovenosa di materiale allogenico o alloplastico per emodialisi
38.85.23↔	Altra occlusione chirurgica della vena succlavia	39.29.00↔	Altri shunt o bypass vascolari (periferici), NAS
38.85.28↔	Altra occlusione chirurgica di altre vene toraciche profonde, NAS	39.29.10↔	Shunt o bypass vascolari di arterie dell'arto inferiore, NAS
38.85.29↔	Altra occlusione chirurgica di vene toraciche, altro	39.29.11↔	Shunt o bypass vascolari femoro-femorale
38.85.99↔	Altra occlusione chirurgica di altri vasi toracici, altro	39.29.12↔	Shunt o bypass vascolari femoro-popliteo
38.88↔	Altra occlusione chirurgica di arterie arto inferiore	39.29.13↔	Shunt o bypass vascolari femoro-crutale
39.0x.00↔	Shunt arterioso sistemico-polmonare, NAS	39.29.14↔	Shunt o bypass vascolari femoro-pedidio
39.0x.10↔	Anastomosi succlavia-polmonare (Blalock-Taussig)	39.29.15↔	Shunt o bypass vascolari popliteo-crutale e popliteo-pedidio
39.0x.11↔	Anastomosi aorta-polmonare destra (Waterston-Cooley)	39.29.16↔	Shunt o bypass vascolari di arterie della gamba e del piede
39.0x.12↔	Anastomosi aorta discendente-polmonare sinistra (Potts-Smith)	39.29.19↔	Shunt o bypass vascolari di arterie dell'arto inferiore, altro
39.0x.13↔	Anastomosi polmonare sinistra-polmonare destra	39.29.20↔	Shunt o bypass vascolari di arterie dell'arto superiore
39.0x.20↔	Shunt protesico polmonare-aorta, centrale	39.29.30↔	Altri shunt o bypass vascolari (periferici), extraanatomici, NAS
39.0x.21↔	Shunt protesico polmonare-aorta, periferico	39.29.31↔	Shunt o bypass vascolare succlavia-femorale
39.0x.23↔	Banding dell'arteria polmonare	39.29.32↔	Shunt o bypass vascolare axillo-femorale
39.0x.24↔	Shunt arterioso sistemico-polmonare, intervento di Damus-Kay-Stansel	39.29.33↔	Bypass crossover femoro-femorale
39.0x.99↔	Shunt arterioso sistemico-polmonare, altro	39.29.39↔	Altri shunt o bypass vascolari (periferici), extraanatomici, altro

39.29.40↔	Shunt o bypass vascolari di vene	39.56.23↔	Riparazione di altre vene profonde dell'arto superiore con patch tissutale
39.29.80↔	Shunt temporaneo intraoperatorio, NAS	39.56.29↔	Riparazione di vasi dell'arto superiore con patch tissutale, altro
39.29.81↔	Shunt temporaneo intraoperatorio, arterio-arterioso	39.56.30↔	Riparazione di vasi toracici con patch tissutale, NAS
39.29.82↔	Shunt temporaneo intraoperatorio, arterio-venoso	39.56.31↔	Riparazione dell'aorta toracica con patch tissutale
39.29.89↔	Shunt temporaneo intraoperatorio, altro	39.56.32↔	Riparazione della vena polmonare con patch tissutale
39.29.99↔	Altri shunt o bypass vascolari (periferici), altro	39.56.33↔	Riparazione della vena cava superiore con patch tissutale
39.31.00↔	Sutura di arteria, NAS	39.56.39↔	Riparazione di vasi toracici con patch tissutale, altro
39.31.10↔	Sutura di arteria del capo e del collo, NAS	39.56.40↔	Riparazione di arterie addominali con patch tissutale, NAS
39.31.11↔	Sutura di arteria intracranica	39.56.41↔	Riparazione dell'aorta addominale con patch tissutale
39.31.19↔	Sutura di arteria del capo e del collo, altro	39.56.42↔	Riparazione del tronco celiaco con patch tissutale
39.31.20↔	Sutura di arteria del braccio, NAS	39.56.43↔	Riparazione dell'arteria gastrica con patch tissutale
39.31.21↔	Sutura dell'arteria ascellare	39.56.44↔	Riparazione dell'arteria epatica con patch tissutale
39.31.22↔	Sutura dell'arteria brachiale	39.56.45↔	Riparazione dell'arteria splenica con patch tissutale
39.31.29↔	Sutura di arteria del braccio, altro	39.56.46↔	Riparazione dell'arteria renale con patch tissutale
39.31.30↔	Sutura di arteria dell'avambraccio	39.56.47↔	Riparazione dell'arteria mesenterica con patch tissutale
39.31.40↔	Sutura di arteria della mano	39.56.48↔	Riparazione dell'arteria iliaca con patch tissutale
39.31.50↔	Sutura di arteria dell'arto inferiore	39.56.49↔	Riparazione di arterie addominali con patch tissutale, altro
39.31.60↔	Sutura dell'aorta, NAS	39.56.50↔	Riparazione di vene addominali con patch tissutale, NAS
39.31.61↔	Sutura dell'aorta toracica	39.56.51↔	Riparazione della vena cava inferiore con patch tissutale
39.31.62↔	Sutura dell'aorta addominale	39.56.52↔	Riparazione della vena iliaca con patch tissutale
39.31.69↔	Sutura dell'aorta, altro	39.56.59↔	Riparazione di vene addominali con patch tissutale, altro
39.31.70↔	Sutura di altre arterie toraciche, NAS	39.56.60↔	Riparazione di vasi dell'arto inferiore con patch tissutale, NAS
39.31.71↔	Sutura dell'arteria polmonare	39.56.61↔	Riparazione di arterie dell'arto inferiore con patch tissutale
39.31.72↔	Sutura del tronco brachiocefalico	39.56.62↔	Riparazione della vena femorale e vena poplitea con patch tissutale
39.31.73↔	Sutura dell'arteria succlavia	39.56.63↔	Riparazione di altre vene profonde dell'arto inferiore con patch tissutale
39.31.79↔	Sutura di arterie toraciche, altro	39.56.64↔	Riparazione di vene superficiali della coscia con patch tissutale
39.31.80↔	Sutura di arterie addominali, NAS	39.56.69↔	Riparazione di vasi dell'arto inferiore con patch tissutale, altro
39.31.81↔	Sutura del tronco celiaco	39.56.99↔	Riparazione di vaso sanguigno con patch tissutale, altro
39.31.82↔	Sutura dell'arteria gastrica	39.57.00↔	Riparazione di vaso sanguigno con patch sintetico, NAS
39.31.83↔	Sutura dell'arteria epatica	39.57.10↔	Riparazione di vaso sanguigno del capo e del collo con patch sintetico, NAS
39.31.84↔	Sutura dell'arteria splenica	39.57.11↔	Riparazione di vasi intracranici con patch sintetico
39.31.85↔	Sutura dell'arteria renale	39.57.12↔	Riparazione di arterie extracraniche del capo e del collo con patch sintetico
39.31.86↔	Sutura dell'arteria mesenterica	39.57.13↔	Riparazione della vena giugulare con patch sintetico
39.31.87↔	Sutura dell'arteria lombare	39.57.19↔	Riparazione di vaso sanguigno del capo e del collo con patch sintetico, altro
39.31.88↔	Sutura dell'arteria iliaca	39.57.20↔	Riparazione di vasi dell'arto superiore con patch sintetico, NAS
39.31.89↔	Sutura di arterie addominali, altro	39.57.21↔	Riparazione di arterie dell'arto superiore con patch sintetico
39.31.99↔	Sutura di arteria, altro	39.57.22↔	Riparazione della vena succlavia, vena ascellare e vena brachiocefalica con patch sintetico
39.41↔	Controllo di emorragia a seguito di intervento vascolare	39.57.23↔	Riparazione di altre vene profonde dell'arto superiore con patch sintetico
39.42.12↔	Revisione senza sostituzione di shunt arteriovenoso per dialisi renale	39.57.29↔	Riparazione di vasi dell'arto superiore con patch sintetico, altro
39.51.00↔	Clipping di aneurismi, NAS	39.57.30↔	Riparazione di vaso toracico con patch sintetico, NAS
39.51.11↔	Clipping di aneurismi intracranici	39.57.31↔	Riparazione dell'aorta toracica con patch sintetico
39.51.99↔	Clipping di aneurismi, altro	39.57.32↔	Riparazione della vena polmonare con patch sintetico
39.52.00↔	Altra riparazione di aneurismi, NAS	39.57.33↔	Riparazione della vena cava superiore con patch sintetico
39.52.10↔	Altra riparazione di aneurismi di vasi del capo e del collo, NAS	39.57.39↔	Riparazione di vaso toracico con patch sintetico, altro
39.52.11↔	Altra riparazione di aneurismi di vasi intracranici	39.57.40↔	Riparazione di arterie addominali con patch sintetico, NAS
39.52.19↔	Altra riparazione di aneurismi di vasi del capo e del collo, altro	39.57.41↔	Riparazione dell'aorta addominale con patch sintetico
39.52.20↔	Altra riparazione di aneurismi dell'aorta, NAS	39.57.42↔	Riparazione del tronco celiaco con patch sintetico
39.52.21↔	Altra riparazione chirurgica a cielo aperto di aneurismi dell'aorta ascendente, dell'arco aortico e dell'aorta toracica	39.57.43↔	Riparazione dell'arteria gastrica con patch sintetico
39.52.22↔	Altra riparazione chirurgica a cielo aperto di aneurismi dell'aorta addominale	39.57.44↔	Riparazione dell'arteria epatica con patch sintetico
39.52.29↔	Altra riparazione di aneurismi dell'aorta, altro	39.57.45↔	Riparazione dell'arteria splenica con patch sintetico
39.53↔	Riparazione di fistola arteriovenosa	39.57.46↔	Riparazione dell'arteria renale con patch sintetico
39.54.00↔	Intervento di dissezione dell'aorta (re-entry), NAS	39.57.47↔	Riparazione dell'arteria mesenterica con patch sintetico
39.54.10↔	Intervento di dissezione dell'aorta (re-entry), aorta toracica	39.57.48↔	Riparazione dell'arteria iliaca con patch sintetico
39.54.20↔	Intervento di dissezione dell'aorta (re-entry), aorta addominale	39.57.49↔	Riparazione di arterie addominali con patch sintetico, altro
39.54.99↔	Intervento di dissezione dell'aorta (re-entry), altro	39.57.50↔	Riparazione di vene addominali con patch sintetico, NAS
39.55↔	Reimpianto di vaso renale aberrante	39.57.51↔	Riparazione della vena cava inferiore con patch sintetico
39.56.00↔	Riparazione di vaso sanguigno con patch tissutale, NAS	39.57.52↔	Riparazione della vena iliaca con patch sintetico
39.56.10↔	Riparazione di vaso sanguigno del capo e del collo con patch tissutale, NAS	39.57.59↔	Riparazione di vene addominali con patch sintetico, altro
39.56.11↔	Riparazione di vasi intracranici con patch tissutale	39.57.60↔	Riparazione di vasi dell'arto inferiore con patch sintetico, NAS
39.56.12↔	Riparazione della vena giugulare con patch tissutale	39.57.61↔	Riparazione di arterie dell'arto inferiore con patch sintetico
39.56.19↔	Riparazione di vaso sanguigno del capo e del collo con patch tissutale, altro	39.57.62↔	Riparazione della vena femorale e vena poplitea con patch sintetico
39.56.20↔	Riparazione di vasi dell'arto superiore con patch tissutale, NAS		
39.56.21↔	Riparazione di arterie dell'arto superiore con patch tissutale		
39.56.22↔	Riparazione della vena succlavia, vena ascellare e vena brachiocefalica con patch tissutale		

39.57.63↔	Riparazione di altre vene profonde dell'arto inferiore con patch sintetico	39.71.13↔	Impianto endovascolare di protesi nell'aorta addominale, protesi della biforcazione, aorto-bi-iliaca, con fenestrazione o diramazione
39.57.64↔	Riparazione di vene superficiali della coscia con patch sintetico	39.71.14↔	Impianto endovascolare di lembi nell'aorta addominale, protesi tubolare, aortica, senza fenestrazione o diramazione
39.57.69↔	Riparazione di vasi dell'arto inferiore con patch sintetico, altro	39.71.15↔	Impianto endovascolare di lembi nell'aorta addominale, protesi tubolare, aortica, con fenestrazione o diramazione
39.57.99↔	Riparazione di vaso sanguigno con patch sintetico, altro	39.71.99↔	Impianto endovascolare di protesi nell'aorta addominale, altro
39.58↔	Riparazione di vaso sanguigno con patch di tipo non specificato	39.72.00↔	Riparazione o occlusione endovascolare dei vasi della testa e del collo, NAS
39.59.10↔	Trasposizione di arterie, NAS	39.72.10↔	Embolizzazione selettiva di vasi intracranici, NAS
39.59.11↔	Trasposizione del tratto extracranico dell'arteria vertebrale	39.72.11↔	Embolizzazione selettiva di vasi intracranici con particelle o spirali metalliche
39.59.12↔	Trasposizione di altre arterie extracraniche del capo e del collo	39.72.12↔	Embolizzazione selettiva di vasi intracranici con liquidi embolizzanti, palloncini o ombrellini
39.59.13↔	Trasposizione di arterie dell'arto superiore	39.72.13↔	Embolizzazione selettiva di vasi intracranici mediante stent(s) come deviatori di flusso
39.59.14↔	Trasposizione di arterie toraciche	39.72.14↔	Embolizzazione selettiva di vasi intracranici con sostanza adesiva
39.59.15↔	Trasposizione dell'arteria gastrica, arteria epatica e arteria splenica	39.72.19↔	Embolizzazione selettiva di vasi intracranici, altro
39.59.16↔	Trasposizione dell'arteria renale	39.72.20↔	Embolizzazione selettiva di vasi extracranici del capo e del collo, NAS
39.59.17↔	Trasposizione dell'arteria mesenterica	39.72.21↔	Embolizzazione selettiva di vasi extracranici del capo e del collo con particelle o spirali metalliche
39.59.18↔	Trasposizione di altre arterie viscerali	39.72.22↔	Embolizzazione selettiva di vasi extracranici del capo e del collo con liquidi embolizzanti, palloncini o ombrellini
39.59.19↔	Trasposizione dell'arteria iliaca	39.72.24↔	Embolizzazione selettiva di vasi extracranici della testa e del collo con sostanza adesiva
39.59.20↔	Trasposizione di altre arterie addominali	39.72.29↔	Embolizzazione selettiva di vasi extracranici del capo e del collo, altro
39.59.21↔	Trasposizione di arterie dell'arto inferiore	39.72.30↔	Embolizzazione percutanea-transluminale di malformazioni vascolari mediante microcatetere, NAS
39.59.29↔	Trasposizione di arterie, altro	39.72.31↔	Embolizzazione percutanea-transluminale di malformazioni vascolari mediante microcatetere, impiego di un microcatetere
39.59.30↔	Altra riparazione di vasi del capo e del collo, NAS	39.72.32↔	Embolizzazione percutanea-transluminale di malformazioni vascolari mediante microcateteri, impiego di due microcateteri
39.59.31↔	Altra riparazione di vasi intracranici	39.72.33↔	Embolizzazione percutanea-transluminale di malformazioni vascolari mediante microcateteri, impiego di tre microcateteri
39.59.32↔	Altra riparazione del tratto extracranico dell'arteria vertebrale	39.72.34↔	Embolizzazione percutanea-transluminale di malformazioni vascolari mediante microcateteri, impiego di quattro microcateteri
39.59.33↔	Altra riparazione di arterie extracraniche del capo e del collo, altro	39.72.35↔	Embolizzazione percutanea-transluminale di malformazioni vascolari mediante microcateteri, impiego di cinque microcateteri
39.59.34↔	Altra riparazione della vena giugulare	39.72.36↔	Embolizzazione percutanea-transluminale di malformazioni vascolari mediante microcateteri, impiego di sei e più microcateteri
39.59.39↔	Altra riparazione di vasi del capo e del collo, altro	39.72.99↔	Riparazione o occlusione endovascolare dei vasi della testa e del collo, altro
39.59.40↔	Altra riparazione di vasi dell'arto superiore, NAS	39.73.00↔	Impianto endovascolare di protesi nell'aorta toracica, NAS
39.59.41↔	Altra riparazione di arterie dell'arto superiore, NAS	39.73.10↔	Impianto endovascolare di protesi nell'aorta toracica, senza fenestrazione o diramazione
39.59.42↔	Altra riparazione della vena succlavia, vena ascellare e vena brachiocefalica	39.73.11↔	Impianto endovascolare di protesi nell'aorta toracica, con fenestrazione o diramazione
39.59.48↔	Altra riparazione di altre vene profonde dell'arto superiore	39.73.20↔	Impianto endovascolare di protesi nell'aorta toracoaddominale, NAS
39.59.49↔	Altra riparazione di vasi dell'arto superiore, altro	39.73.99↔	Impianto endovascolare di protesi nell'aorta toracica, altro
39.59.50↔	Altra riparazione di vasi toracici, NAS	39.79.11↔	Impianto endovascolare di protesi in vasi viscerali
39.59.51↔	Altra riparazione dell'aorta toracica	39.79.12↔	Impianto endovascolare di protesi in vasi pelvici
39.59.52↔	Altra riparazione dell'arteria polmonare	39.79.13↔	Impianto endovascolare di protesi in vasi addominali
39.59.53↔	Altra riparazione di arterie toraciche, altro	39.79.19↔	Impianto endovascolare di protesi in altri vasi, altro
39.59.54↔	Altra riparazione della vena polmonare	39.79.20↔	Embolizzazione o occlusione mediante spirali di altri vasi, NAS
39.59.55↔	Altra riparazione della vena cava superiore	39.79.21↔	Embolizzazione o occlusione mediante spirali dell'arto superiore
39.59.59↔	Altra riparazione di vasi toracici, altro	39.79.22↔	Embolizzazione o occlusione mediante spirali dell'aorta
39.59.60↔	Altra riparazione di arterie addominali, NAS	39.79.24↔	Embolizzazione o occlusione mediante spirali di vasi toracici
39.59.61↔	Altra riparazione dell'aorta addominale	39.79.25↔	Embolizzazione o occlusione mediante spirali di vasi viscerali
39.59.62↔	Altra riparazione del tronco celiaco	39.79.26↔	Embolizzazione o occlusione mediante spirali di vasi addominali
39.59.63↔	Altra riparazione dell'arteria gastrica	39.79.27↔	Embolizzazione o occlusione mediante spirali dell'arto inferiore
39.59.64↔	Altra riparazione dell'arteria epatica	39.79.28↔	Embolizzazione o occlusione mediante spirali di vasi spinali
39.59.65↔	Altra riparazione dell'arteria splenica	39.79.29↔	Embolizzazione o occlusione mediante spirali di altri vasi, altro
39.59.66↔	Altra riparazione dell'arteria renale	39.79.30↔	Embolizzazione selettiva con liquidi embolizzanti di altri vasi, NAS
39.59.67↔	Altra riparazione dell'arteria mesenterica		
39.59.68↔	Altra riparazione dell'arteria iliaca		
39.59.69↔	Altra riparazione di arterie addominali, altro		
39.59.70↔	Altra riparazione di vene addominali, NAS		
39.59.71↔	Altra riparazione della vena cava inferiore		
39.59.72↔	Altra riparazione della vena iliaca		
39.59.79↔	Altra riparazione di vene addominali, altro		
39.59.80↔	Altra riparazione di vasi dell'arto inferiore, NAS		
39.59.81↔	Altra riparazione di arterie dell'arto inferiore		
39.59.82↔	Altra riparazione della vena femorale		
39.59.83↔	Altra riparazione della vena poplitea		
39.59.88↔	Altra riparazione di altre vene profonde dell'arto inferiore		
39.59.89↔	Altra riparazione di vasi dell'arto inferiore, altro		
39.59.90↔	Altra riparazione di vasi, valvuloplastica venosa		
39.71.00↔	Impianto endovascolare di protesi nell'aorta addominale, NAS		
39.71.10↔	Impianto endovascolare di protesi nell'aorta addominale, aorto-iliaca, senza fenestrazione o diramazione		
39.71.11↔	Impianto endovascolare di protesi nell'aorta addominale, aorto-iliaca, con fenestrazione o diramazione		
39.71.12↔	Impianto endovascolare di protesi nell'aorta addominale, protesi della biforcazione, aorto-bi-iliaca, senza fenestrazione o diramazione		



39.79.31↔	Embolizzazione selettiva con liquidi embolizzanti di vasi dell'arto superiore	39.79.79↔	Occlusione mediante cateterismo con laser di arterie, altri vasi, altro
39.79.32↔	Embolizzazione selettiva con liquidi embolizzanti dell'aorta	39.79.80↔	Occlusione mediante cateterismo con radiofrequenza di arterie, altri vasi, NAS
39.79.34↔	Embolizzazione selettiva con liquidi embolizzanti di vasi toracici	39.79.81↔	Occlusione mediante cateterismo con radiofrequenza, di arterie dell'arto superiore
39.79.35↔	Embolizzazione selettiva con liquidi embolizzanti di vasi viscerali	39.79.82↔	Occlusione mediante cateterismo con radiofrequenza dell'aorta
39.79.36↔	Embolizzazione selettiva con liquidi embolizzanti di vasi addominali	39.79.84↔	Occlusione mediante cateterismo con radiofrequenza di vasi toracici
39.79.38↔	Embolizzazione selettiva con liquidi embolizzanti di vasi spinali	39.79.85↔	Occlusione mediante cateterismo con radiofrequenza di vasi dell'arto inferiore
39.79.39↔	Embolizzazione selettiva con liquidi embolizzanti di altri vasi, altro	39.79.86↔	Occlusione mediante cateterismo con radiofrequenza di vasi viscerali
39.79.40↔	Embolizzazione selettiva con palloncini staccabili di altri vasi, NAS	39.79.87↔	Occlusione mediante cateterismo con radiofrequenza di vasi addominali
39.79.41↔	Embolizzazione selettiva con palloncini staccabili di vasi dell'arto superiore	39.79.89↔	Occlusione mediante cateterismo con radiofrequenza di altri vasi, altro
39.79.42↔	Embolizzazione selettiva con palloncini staccabili dell'aorta	39.8x.00↔	Interventi sul globo carotideo, sul seno carotideo e su altri glomi vascolari, NAS
39.79.44↔	Embolizzazione selettiva con palloncini staccabili di vasi toracici	39.8x.10↔	Esplorazione del globo carotideo e di altri glomi vascolari
39.79.45↔	Embolizzazione selettiva con palloncini staccabili di vasi viscerali	39.8x.11↔	Asportazione del globo carotideo e di altri glomi vascolari
39.79.46↔	Embolizzazione selettiva con palloncini staccabili di vasi addominali	39.8x.20↔	Impianto o sostituzione di generatore di impulsi per l'attivazione del baroriflesso
39.79.47↔	Embolizzazione selettiva con palloncini staccabili di vasi spinali	39.8x.21↔	Revisione senza sostituzione di generatore di impulsi per l'attivazione del baroriflesso
39.79.48↔	Embolizzazione selettiva con palloncini staccabili di vasi dell'arto inferiore	39.8x.22↔	Rimozione di generatore di impulsi per l'attivazione del baroriflesso
39.79.49↔	Embolizzazione selettiva con palloncini staccabili di altri vasi, altro	39.8x.30↔	Impianto o sostituzione di elettrodo(i) per l'attivazione del baroriflesso
39.79.50↔	Embolizzazione selettiva con filtri di altri vasi, NAS	39.8x.31↔	Revisione senza sostituzione di elettrodo(i) per l'attivazione del baroriflesso
39.79.51↔	Embolizzazione selettiva con filtri di vasi dell'arto superiore	39.8x.32↔	Rimozione di elettrodo(i) per l'attivazione del baroriflesso
39.79.52↔	Embolizzazione selettiva con filtri dell'aorta	39.8x.99↔	Interventi sul globo carotideo, sul seno carotideo e su altri glomi vascolari, altro
39.79.54↔	Embolizzazione selettiva con filtri di vasi toracici	39.99.00↔	Altri interventi sui vasi, NAS
39.79.55↔	Embolizzazione selettiva con filtri di vasi viscerali	39.99.10↔	Aortopessia
39.79.56↔	Embolizzazione selettiva con filtri di vasi addominali	39.99.20↔	Interventi per anomalie vascolari congenite, NAS
39.79.57↔	Embolizzazione selettiva con filtri di vasi dell'arto inferiore	39.99.21↔	Interventi per anomalie congenite dell'istmo aortico (stenosi) o per arco aortico interrotto
39.79.58↔	Embolizzazione selettiva con filtri di vasi spinali	39.99.22↔	Interventi per anomalie congenite dell'arteria o vena polmonare o per arteria lusoria
39.79.59↔	Embolizzazione selettiva con filtri di altri vasi, altro	39.99.23↔	Interventi per anomalie congenite della vena cava
39.79.60↔	Embolizzazione selettiva con particelle di altri vasi, NAS	39.99.24↔	Interventi per unifocalizzazione di vasi collaterali congeniti
39.79.61↔	Embolizzazione selettiva con particelle di vasi dell'arto superiore	39.99.30↔	Intervento di occlusione mediante catetere del dotto arterioso di Botallo, NAS
39.79.62↔	Embolizzazione selettiva con particelle dell'aorta	39.99.31↔	Intervento di occlusione mediante catetere del dotto arterioso di Botallo, con spirale (coil)
39.79.64↔	Embolizzazione selettiva con particelle di vasi toracici	39.99.32↔	Intervento di occlusione mediante catetere del dotto arterioso di Botallo, con Amplatzer duct occluder
39.79.65↔	Embolizzazione selettiva con particelle di vasi viscerali	39.99.38↔	Intervento di occlusione mediante catetere del dotto arterioso di Botallo, altro
39.79.66↔	Embolizzazione selettiva con particelle di vasi addominali	39.99.39↔	Interventi per altre anomalie vascolari congenite
39.79.67↔	Embolizzazione selettiva con particelle di vasi dell'arto inferiore	39.99.99↔	Altri interventi sui vasi, altro
39.79.68↔	Embolizzazione selettiva con particelle di vasi spinali		
39.79.69↔	Embolizzazione selettiva con particelle di altri vasi, altro		
39.79.70↔	Occlusione mediante cateterismo con laser di arterie, altri vasi, NAS		
39.79.71↔	Occlusione mediante cateterismo con laser, di arterie dell'arto superiore		
39.79.72↔	Occlusione mediante cateterismo con laser, dell'aorta		
39.79.74↔	Occlusione mediante cateterismo con laser, di vasi toracici		
39.79.75↔	Occlusione mediante cateterismo con laser, di vasi dell'arto inferiore		
39.79.76↔	Occlusione mediante cateterismo con laser, di vasi viscerali		
39.79.77↔	Occlusione mediante cateterismo con laser, di vasi addominali		

## Procedura F05-5

35.10↔	Valvuloplastica a cuore aperto senza sostituzione, valvola non specificata	35.13.99↔	Valvuloplastica a cuore aperto della valvola polmonare senza sostituzione, altro
35.12.00↔	Valvuloplastica a cuore aperto della valvola mitrale senza sostituzione, NAS	35.14.00↔	Valvuloplastica a cuore aperto della valvola tricuspide senza sostituzione, NAS
35.12.10↔	Valvulotomia a cuore aperto della valvola mitrale	35.14.10↔	Valvulotomia a cuore aperto della valvola tricuspide
35.12.11↔	Ricostruzione a cuore aperto di cuspidi mitrale	35.14.11↔	Ricostruzione a cuore aperto di cuspidi della valvola tricuspide
35.12.20↔	Ricostruzione a cuore aperto della valvola mitrale, senza sostituzione, per anomalie valvolari congenite	35.14.20↔	Ricostruzione a cuore aperto della valvola tricuspide, senza sostituzione, per anomalie valvolari congenite
35.12.99↔	Valvuloplastica a cuore aperto della valvola mitrale senza sostituzione, altro	35.14.99↔	Valvuloplastica a cuore aperto della valvola tricuspide senza sostituzione, altro
35.13.00↔	Valvuloplastica a cuore aperto della valvola polmonare senza sostituzione, NAS	35.19.00↔	Valvuloplastica a cuore aperto, senza sostituzione, altra valvola, NAS
35.13.10↔	Valvulotomia a cuore aperto della valvola polmonare	35.19.10↔	Ricostruzione a cuore aperto di valvola atrioventricolare, senza sostituzione, per anomalie valvolari congenite
35.13.20↔	Ricostruzione a cuore aperto della valvola polmonare, senza sostituzione, per anomalie valvolari congenite		

35.19.11↔	Ricostruzione a cuore aperto di valvola del tronco arterioso, senza sostituzione, per anomalie valvolari congenite	35.63↔	Riparazione di difetto dei cuscinetti endocardici con innesto tissutale
35.19.99↔	Valvuloplastica a cuore aperto, senza sostituzione, altra valvola, altro	35.70↔	Altra e non specificata riparazione di difetto settale non specificato del cuore
35.25.00↔	Sostituzione della valvola polmonare con protesi, NAS	35.71↔	Altra e non specificata riparazione di difetto del setto atriale
35.25.10↔	Sostituzione della valvola polmonare con protesi, bioprotesi	35.72.00↔	Riparazione di difetto del setto ventricolare, NAS
35.25.20↔	Impianto di protesi vascolare valvolata, valvola polmonare biologica	35.72.10↔	Chiusura di difetto del setto ventricolare acquisito
35.25.99↔	Sostituzione della valvola polmonare con protesi, altro	35.72.99↔	Riparazione di difetto del setto ventricolare, altro
35.26.00↔	Altra sostituzione della valvola polmonare, NAS	35.73↔	Altra e non specificata riparazione di difetto dei cuscinetti endocardici
35.26.10↔	Impianto mini-invasivo di valvola polmonare, NAS	35.81↔	Correzione totale di tetralogia di Fallot
35.26.19↔	Impianto mini-invasivo di valvola polmonare, altro	35.82↔	Correzione totale di completa anomalia della connessione venosa polmonare
35.26.20↔	Impianto di protesi vascolare valvolata, valvola polmonare meccanica	35.83↔	Correzione totale del tronco arterioso
35.26.99↔	Altra sostituzione della valvola polmonare, altro	35.84↔	Correzione totale di trasposizione di grandi vasi, NAC
35.29.00↔	Sostituzione di valvola cardiaca, altra valvola, NAS	35.85↔	Intervento di Norwood stadio I
35.29.10↔	Sostituzione di valvola atrioventricolare per anomalie valvolari congenite	35.91↔	Trasposizione interatriale del ritorno venoso
35.29.20↔	Sostituzione di valvola del tronco arterioso per anomalie valvolari congenite	35.92↔	Creazione di condotto fra ventricolo destro e arteria polmonare
35.29.99↔	Sostituzione di valvola cardiaca, altra valvola, altro	35.93↔	Creazione di condotto fra il ventricolo sinistro e l'aorta
35.31↔	Interventi sul muscolo papillare	35.94↔	Creazione di condotto fra l'atrio e arteria polmonare
35.32↔	Interventi sulle corde tendinee	35.98.00↔	Altri interventi sui setti del cuore, NAS
35.33.00↔	Anuloplastica, NAS	35.98.10↔	Riparazione percutanea-transluminale di difetto del setto atriale, NAS
35.33.10↔	Anuloplastica della valvola mitrale, NAS	35.98.19↔	Riparazione percutanea-transluminale di difetto del setto atriale, altro
35.33.11↔	Anuloplastica della valvola mitrale, a cielo aperto	35.98.30↔	Riparazione percutanea-transluminale di difetto del setto ventricolare
35.33.19↔	Anuloplastica della valvola mitrale, altro	35.98.99↔	Altri interventi sui setti del cuore, altro
35.33.20↔	Anuloplastica della valvola polmonare, NAS	35.99.00↔	Altri interventi sulle valvole del cuore, NAS
35.33.21↔	Anuloplastica della valvola polmonare, a cielo aperto	35.99.10↔	Altri interventi per anomalie valvolari cardiache congenite, NAS
35.33.29↔	Anuloplastica della valvola polmonare, altro	35.99.11↔	Altri interventi per anomalie valvolari cardiache congenite, valvola aortica
35.33.30↔	Anuloplastica della valvola tricuspide, NAS	35.99.12↔	Altri interventi per anomalie valvolari cardiache congenite, valvola mitrale
35.33.31↔	Anuloplastica della valvola tricuspide, a cielo aperto	35.99.13↔	Altri interventi per anomalie valvolari cardiache congenite, valvola polmonare
35.33.39↔	Anuloplastica della valvola tricuspide, altro	35.99.14↔	Altri interventi per anomalie valvolari cardiache congenite, valvola polmonare
35.33.40↔	Anuloplastica della valvola aortica, NAS	35.99.15↔	Altri interventi per anomalie valvolari cardiache congenite, valvola atrioventricolare o del tronco arterioso
35.33.41↔	Anuloplastica della valvola aortica, a cielo aperto	35.99.19↔	Altri interventi per anomalie valvolari cardiache congenite, altra valvola
35.33.49↔	Anuloplastica della valvola aortica, altro	35.99.20↔	Altri interventi sulle valvole del cuore, mini-invasivi
35.33.99↔	Anuloplastica, altro	35.99.99↔	Altri interventi sulle valvole del cuore, altro
35.35.00↔	Interventi sulle trabecole carnose del cuore, NAS	36.03↔	Angioplastica dell'arteria coronarica a torace aperto
35.35.10↔	Resezione fibrosa o muscolare sottovalvolare aortica	36.10↔	Bypass aortocoronarico per rivascolarizzazione cardiaca, NAS
35.35.99↔	Interventi sulle trabecole carnose del cuore, altro	36.11.00↔	Bypass semplice (aorto)coronarico, secondo la tecnica e il materiale, NAS
35.39.00↔	Interventi su altre strutture adiacenti alle valvole del cuore, NAS	36.11.21↔	Bypass semplice (aorto)coronarico, chirurgico a cielo aperto (toracotomia, minitoracotomia, sternotomia), con arteria autologa, arteria radiale
35.39.10↔	Resezione sopravalvolare, valvola cardiaca, NAS	36.11.22↔	Bypass semplice (aorto)coronarico, chirurgico a cielo aperto (toracotomia, minitoracotomia, sternotomia), con arteria autologa, arteria mammaria interna (arteria toracica interna)
35.39.11↔	Resezione sopravalvolare aortica	36.11.23↔	Bypass semplice (aorto)coronarico, chirurgico a cielo aperto (toracotomia, minitoracotomia, sternotomia), con arteria autologa, innesto libero di arteria mammaria interna (IMA) (arteria toracica interna)
35.39.12↔	Resezione sopravalvolare polmonare	36.11.24↔	Bypass semplice (aorto)coronarico, chirurgico a cielo aperto (toracotomia, minitoracotomia, sternotomia), con arteria autologa, arteria addominale
35.39.19↔	Resezione sopravalvolare, altra valvola cardiaca	36.11.25↔	Bypass semplice (aorto)coronarico, chirurgico a cielo aperto (toracotomia, minitoracotomia, sternotomia), con arteria autologa, altra arteria
35.39.99↔	Interventi su altre strutture adiacenti alle valvole del cuore, altro	36.11.26↔	Bypass semplice (aorto)coronarico, chirurgico a cielo aperto (toracotomia, minitoracotomia, sternotomia), con vena autologa, senza mesh esterno di supporto
35.41.00↔	Allargamento di difetto esistente del setto atriale, NAS	36.11.27↔	Bypass semplice (aorto)coronarico, chirurgico a cielo aperto (toracotomia, minitoracotomia, sternotomia), con vena autologa, con mesh esterno di supporto
35.41.10↔	Allargamento di difetto esistente del setto atriale, tecnica a cielo aperto	36.11.28↔	Bypass semplice (aorto)coronarico, chirurgico a cielo aperto (toracotomia, minitoracotomia, sternotomia), con xenotrapianto
35.41.20↔	Allargamento di difetto esistente del setto atriale, tecnica chiusa		
35.41.99↔	Allargamento di difetto esistente del setto atriale, altro		
35.42.00↔	Creazione di difetto settale nel cuore, NAS		
35.42.10↔	Creazione di difetto settale nel cuore, tecnica a cielo aperto		
35.42.20↔	Creazione di difetto settale nel cuore, tecnica chiusa		
35.42.99↔	Creazione di difetto settale nel cuore, altro		
35.43.00↔	Allargamento di difetto esistente del setto interventricolare, NAS		
35.43.10↔	Allargamento di difetto esistente del setto interventricolare, tecnica a cielo aperto		
35.43.20↔	Allargamento di difetto esistente del setto interventricolare, tecnica chiusa		
35.43.99↔	Allargamento di difetto esistente del setto interventricolare, altro		
35.50↔	Riparazione di difetto settale non specificato del cuore con protesi		
35.51↔	Riparazione di difetto del setto atriale con protesi, tecnica aperta		
35.53↔	Riparazione con protesi di difetto del setto interventricolare, per via aperta		
35.54↔	Riparazione con protesi di difetto dei cuscinetti endocardici		
35.60↔	Riparazione di difetto di setto non specificato del cuore con innesto tissutale		
35.61↔	Riparazione di difetto del setto atriale con innesto tissutale		
35.62↔	Riparazione di difetto del setto ventricolare con innesto tissutale		

36.11.2a↔	Bypass semplice (aorto)coronarico, chirurgico a cielo aperto (toracotomia, minitoracotomia, sternotomia), con protesi vascolare	36.12.99↔	Duplica bypass (aorto)coronarico, secondo la tecnica e il materiale, altro
36.11.31↔	Bypass semplice (aorto)coronarico, mini-invasivo, con arteria autologa, arteria radiale	36.13.00↔	Triplice bypass (aorto)coronarico, secondo la tecnica e il materiale, NAS
36.11.32↔	Bypass semplice (aorto)coronarico, mini-invasivo, con arteria autologa, arteria mammaria interna (arteria toracica interna)	36.13.21↔	Triplice bypass (aorto)coronarico, chirurgico a cielo aperto (toracotomia, minitoracotomia, sternotomia), con arteria autologa, arteria radiale
36.11.33↔	Bypass semplice (aorto)coronarico, mini-invasivo, con arteria autologa, innesto libero di arteria mammaria interna (IMA) (arteria toracica interna)	36.13.22↔	Triplice bypass (aorto)coronarico, chirurgico a cielo aperto (toracotomia, minitoracotomia, sternotomia), con arteria autologa, arteria mammaria interna (arteria toracica interna)
36.11.34↔	Bypass semplice (aorto)coronarico, mini-invasivo, con arteria autologa, arteria addominale	36.13.23↔	Triplice bypass (aorto)coronarico, chirurgico a cielo aperto (toracotomia, minitoracotomia, sternotomia), con arteria autologa, innesto libero di arteria mammaria interna (IMA) (arteria toracica interna)
36.11.35↔	Bypass semplice (aorto)coronarico, mini-invasivo, con arteria autologa, altra arteria	36.13.24↔	Triplice bypass (aorto)coronarico, chirurgico a cielo aperto (toracotomia, minitoracotomia, sternotomia), con arteria autologa, arteria addominale
36.11.36↔	Bypass semplice (aorto)coronarico, mini-invasivo, con vena autologa, senza mesh esterno di supporto	36.13.25↔	Triplice bypass (aorto)coronarico, chirurgico a cielo aperto (toracotomia, minitoracotomia, sternotomia), con arteria autologa, altra arteria
36.11.37↔	Bypass semplice (aorto)coronarico, mini-invasivo, con vena autologa, con mesh esterno di supporto	36.13.26↔	Triplice bypass (aorto)coronarico, chirurgico a cielo aperto (toracotomia, minitoracotomia, sternotomia), con vena autologa, senza mesh esterno di supporto
36.11.38↔	Bypass semplice (aorto)coronarico, mini-invasivo, con xenotrapianto	36.13.27↔	Triplice bypass (aorto)coronarico, chirurgico a cielo aperto (toracotomia, minitoracotomia, sternotomia), con vena autologa, con mesh esterno di supporto
36.11.3a↔	Bypass semplice (aorto)coronarico, mini-invasivo, con protesi vascolare	36.13.28↔	Triplice bypass (aorto)coronarico, chirurgico a cielo aperto (toracotomia, minitoracotomia, sternotomia), con xenotrapianto
36.11.99↔	Bypass semplice (aorto)coronarico, secondo la tecnica e il materiale, altro	36.13.2a↔	Triplice bypass (aorto)coronarico, chirurgico a cielo aperto (toracotomia, minitoracotomia, sternotomia), con protesi vascolare
36.12.00↔	Duplica bypass (aorto)coronarico, secondo la tecnica e il materiale, NAS	36.13.31↔	Triplice bypass (aorto)coronarico, mini-invasivo, con arteria autologa, arteria radiale
36.12.21↔	Duplica bypass (aorto)coronarico, chirurgico a cielo aperto (toracotomia, minitoracotomia, sternotomia), con arteria autologa, arteria radiale	36.13.32↔	Triplice bypass (aorto)coronarico, mini-invasivo, con arteria autologa, arteria mammaria interna (arteria toracica interna)
36.12.22↔	Duplica bypass (aorto)coronarico, chirurgico a cielo aperto (toracotomia, minitoracotomia, sternotomia), con arteria autologa, arteria mammaria interna (arteria toracica interna)	36.13.33↔	Triplice bypass (aorto)coronarico, mini-invasivo, con arteria autologa, innesto libero di arteria mammaria interna (IMA) (arteria toracica interna)
36.12.23↔	Duplica bypass (aorto)coronarico, chirurgico a cielo aperto (toracotomia, minitoracotomia, sternotomia), con arteria autologa, innesto libero di arteria mammaria interna (IMA) (arteria toracica interna)	36.13.34↔	Triplice bypass (aorto)coronarico, mini-invasivo, con arteria autologa, arteria addominale
36.12.24↔	Duplica bypass (aorto)coronarico, chirurgico a cielo aperto (toracotomia, minitoracotomia, sternotomia), con arteria autologa, arteria addominale	36.13.35↔	Triplice bypass (aorto)coronarico, mini-invasivo, con arteria autologa, altra arteria
36.12.25↔	Duplica bypass (aorto)coronarico, chirurgico a cielo aperto (toracotomia, minitoracotomia, sternotomia), con arteria autologa, altra arteria	36.13.36↔	Triplice bypass (aorto)coronarico, mini-invasivo, con vena autologa, senza mesh esterno di supporto
36.12.26↔	Duplica bypass (aorto)coronarico, chirurgico a cielo aperto (toracotomia, minitoracotomia, sternotomia), con vena autologa, senza mesh esterno di supporto	36.13.37↔	Triplice bypass (aorto)coronarico, mini-invasivo, con vena autologa, con mesh esterno di supporto
36.12.27↔	Duplica bypass (aorto)coronarico, chirurgico a cielo aperto (toracotomia, minitoracotomia, sternotomia), con vena autologa, con mesh esterno di supporto	36.13.38↔	Triplice bypass (aorto)coronarico, mini-invasivo, con xenotrapianto
36.12.28↔	Duplica bypass (aorto)coronarico, chirurgico a cielo aperto (toracotomia, minitoracotomia, sternotomia), con xenotrapianto	36.13.3a↔	Triplice bypass (aorto)coronarico, mini-invasivo, con protesi vascolare
36.12.2a↔	Duplica bypass (aorto)coronarico, chirurgico a cielo aperto (toracotomia, minitoracotomia, sternotomia), con protesi vascolare	36.13.99↔	Triplice bypass (aorto)coronarico, secondo la tecnica e il materiale, altro
36.12.31↔	Duplica bypass (aorto)coronarico, mini-invasivo, con arteria autologa, arteria radiale	36.18.00↔	Quadruplo bypass (aorto)coronarico, secondo la tecnica e il materiale, NAS
36.12.32↔	Duplica bypass (aorto)coronarico, mini-invasivo, con arteria autologa, arteria mammaria interna (arteria toracica interna)	36.18.11↔	Quadruplo bypass (aorto)coronarico, chirurgico a cielo aperto (toracotomia, minitoracotomia, sternotomia), con arteria autologa, arteria radiale
36.12.33↔	Duplica bypass (aorto)coronarico, mini-invasivo, con arteria autologa, innesto libero di arteria mammaria interna (IMA) (arteria toracica interna)	36.18.12↔	Quadruplo bypass (aorto)coronarico, chirurgico a cielo aperto (toracotomia, minitoracotomia, sternotomia), con arteria autologa, arteria mammaria interna (arteria toracica interna)
36.12.34↔	Duplica bypass (aorto)coronarico, mini-invasivo, con arteria autologa, arteria addominale	36.18.13↔	Quadruplo bypass (aorto)coronarico, chirurgico a cielo aperto (toracotomia, minitoracotomia, sternotomia), con arteria autologa, innesto libero di arteria mammaria interna (IMA) (arteria toracica interna)
36.12.35↔	Duplica bypass (aorto)coronarico, mini-invasivo, con arteria autologa, altra arteria	36.18.14↔	Quadruplo bypass (aorto)coronarico, chirurgico a cielo aperto (toracotomia, minitoracotomia, sternotomia), con arteria autologa, arteria addominale
36.12.36↔	Duplica bypass (aorto)coronarico, mini-invasivo, con vena autologa, senza mesh esterno di supporto	36.18.15↔	Quadruplo bypass (aorto)coronarico, chirurgico a cielo aperto (toracotomia, minitoracotomia, sternotomia), con arteria autologa, altra arteria
36.12.37↔	Duplica bypass (aorto)coronarico, mini-invasivo, con vena autologa, con mesh esterno di supporto	36.18.16↔	Quadruplo bypass (aorto)coronarico, chirurgico a cielo aperto (toracotomia, minitoracotomia, sternotomia), con vena autologa, senza mesh esterno di supporto
36.12.38↔	Duplica bypass (aorto)coronarico, mini-invasivo, con xenotrapianto		
36.12.3a↔	Duplica bypass (aorto)coronarico, mini-invasivo, con protesi vascolare		

36.18.17↔	Quadruplo bypass (aorto)coronarico, chirurgico a cielo aperto (toracotomia, minitoracotomia, sternotomia), con vena autologa, con mesh esterno di supporto	36.1a.28↔	Quintuplo bypass (aorto)coronarico, mini-invasivo, con xenotrapianto
36.18.18↔	Quadruplo bypass (aorto)coronarico, chirurgico a cielo aperto (toracotomia, minitoracotomia, sternotomia), con xenotrapianto	36.1a.2a↔	Quintuplo bypass (aorto)coronarico, mini-invasivo, con protesi vascolare
36.18.1a↔	Quadruplo bypass (aorto)coronarico, chirurgico a cielo aperto (toracotomia, minitoracotomia, sternotomia), con protesi vascolare	36.1a.99↔	Quintuplo bypass (aorto)coronarico, altro
36.18.21↔	Quadruplo bypass (aorto)coronarico, mini-invasivo, con arteria autologa, arteria radiale	36.1b.00↔	Sestuplo e ulteriore bypass (aorto)coronarico, secondo la tecnica e il materiale, NAS
36.18.22↔	Quadruplo bypass (aorto)coronarico, mini-invasivo, con arteria autologa, arteria mammaria interna (arteria toracica interna)	36.1b.11↔	Sestuplo e ulteriore bypass (aorto)coronarico, chirurgico a cielo aperto (toracotomia, minitoracotomia, sternotomia), con arteria autologa, arteria radiale
36.18.23↔	Quadruplo bypass (aorto)coronarico, mini-invasivo, con arteria autologa, innesto libero di arteria mammaria interna (IMA) (arteria toracica interna)	36.1b.12↔	Sestuplo e ulteriore bypass (aorto)coronarico, chirurgico a cielo aperto (toracotomia, minitoracotomia, sternotomia), con arteria autologa, arteria mammaria interna (arteria toracica interna)
36.18.24↔	Quadruplo bypass (aorto)coronarico, mini-invasivo, con arteria autologa, arteria addominale	36.1b.13↔	Sestuplo e ulteriore bypass (aorto)coronarico, chirurgico a cielo aperto (toracotomia, minitoracotomia, sternotomia), con arteria autologa, innesto libero di arteria mammaria interna (IMA) (arteria toracica interna)
36.18.25↔	Quadruplo bypass (aorto)coronarico, mini-invasivo, con arteria autologa, altra arteria	36.1b.14↔	Sestuplo e ulteriore bypass (aorto)coronarico, chirurgico a cielo aperto (toracotomia, minitoracotomia, sternotomia), con arteria autologa, arteria addominale
36.18.26↔	Quadruplo bypass (aorto)coronarico, mini-invasivo, con vena autologa, senza mesh esterno di supporto	36.1b.15↔	Sestuplo e ulteriore bypass (aorto)coronarico, chirurgico a cielo aperto (toracotomia, minitoracotomia, sternotomia), con arteria autologa, altra arteria
36.18.27↔	Quadruplo bypass (aorto)coronarico, mini-invasivo, con vena autologa, con mesh esterno di supporto	36.1b.16↔	Sestuplo e ulteriore bypass (aorto)coronarico, chirurgico a cielo aperto (toracotomia, minitoracotomia, sternotomia), con vena autologa, senza mesh esterno di supporto
36.18.28↔	Quadruplo bypass (aorto)coronarico, mini-invasivo, con xenotrapianto	36.1b.17↔	Sestuplo e ulteriore bypass (aorto)coronarico, chirurgico a cielo aperto (toracotomia, minitoracotomia, sternotomia), con vena autologa, con mesh esterno di supporto
36.18.2a↔	Quadruplo bypass (aorto)coronarico, mini-invasivo, con protesi vascolare	36.1b.18↔	Sestuplo e ulteriore bypass (aorto)coronarico, chirurgico a cielo aperto (toracotomia, minitoracotomia, sternotomia), con xenotrapianto
36.18.99↔	Quadruplo bypass (aorto)coronarico, secondo la tecnica e il materiale, altro	36.1b.1a↔	Sestuplo e ulteriore bypass (aorto)coronarico, chirurgico a cielo aperto (toracotomia, minitoracotomia, sternotomia), con protesi vascolare
36.1a.00↔	Quintuplo bypass (aorto)coronarico, secondo la tecnica e il materiale, NAS	36.1b.21↔	Sestuplo e ulteriore bypass (aorto)coronarico, mini-invasivo, con arteria autologa, arteria radiale
36.1a.11↔	Quintuplo bypass (aorto)coronarico, chirurgico a cielo aperto (toracotomia, minitoracotomia, sternotomia), con arteria autologa, arteria radiale	36.1b.22↔	Sestuplo e ulteriore bypass (aorto)coronarico, mini-invasivo, con arteria autologa, arteria mammaria interna (arteria toracica interna)
36.1a.12↔	Quintuplo bypass (aorto)coronarico, chirurgico a cielo aperto (toracotomia, minitoracotomia, sternotomia), con arteria autologa, arteria mammaria interna (arteria toracica interna)	36.1b.23↔	Sestuplo e ulteriore bypass (aorto)coronarico, mini-invasivo, con arteria autologa, innesto libero di arteria mammaria interna (IMA) (arteria toracica interna)
36.1a.13↔	Quintuplo bypass (aorto)coronarico, chirurgico a cielo aperto (toracotomia, minitoracotomia, sternotomia), con arteria autologa, innesto libero di arteria mammaria interna (IMA) (arteria toracica interna)	36.1b.24↔	Sestuplo e ulteriore bypass (aorto)coronarico, mini-invasivo, con arteria autologa, arteria addominale
36.1a.14↔	Quintuplo bypass (aorto)coronarico, chirurgico a cielo aperto (toracotomia, minitoracotomia, sternotomia), con arteria autologa, arteria addominale	36.1b.25↔	Sestuplo e ulteriore bypass (aorto)coronarico, mini-invasivo, con arteria autologa, altra arteria
36.1a.15↔	Quintuplo bypass (aorto)coronarico, chirurgico a cielo aperto (toracotomia, minitoracotomia, sternotomia), con arteria autologa, altra arteria	36.1b.26↔	Sestuplo e ulteriore bypass (aorto)coronarico, mini-invasivo, con vena autologa, senza mesh esterno di supporto
36.1a.16↔	Quintuplo bypass (aorto)coronarico, chirurgico a cielo aperto (toracotomia, minitoracotomia, sternotomia), con vena autologa, senza mesh esterno di supporto	36.1b.27↔	Sestuplo e ulteriore bypass (aorto)coronarico, mini-invasivo, con vena autologa, con mesh esterno di supporto
36.1a.17↔	Quintuplo bypass (aorto)coronarico, chirurgico a cielo aperto (toracotomia, minitoracotomia, sternotomia), con vena autologa, con mesh esterno di supporto	36.1b.28↔	Sestuplo e ulteriore bypass (aorto)coronarico, mini-invasivo, con xenotrapianto
36.1a.18↔	Quintuplo bypass (aorto)coronarico, chirurgico a cielo aperto (toracotomia, minitoracotomia, sternotomia), con xenotrapianto	36.1b.2a↔	Sestuplo e ulteriore bypass (aorto)coronarico, mini-invasivo, con protesi vascolare
36.1a.1a↔	Quintuplo bypass (aorto)coronarico, chirurgico a cielo aperto (toracotomia, minitoracotomia, sternotomia), con protesi vascolare	36.1b.99↔	Sestuplo e ulteriore bypass (aorto)coronarico, secondo la tecnica e il materiale, altro
36.1a.21↔	Quintuplo bypass (aorto)coronarico, mini-invasivo, con arteria autologa, arteria radiale	36.39.00↔	Altra rivascularizzazione cardiaca, NAS
36.1a.22↔	Quintuplo bypass (aorto)coronarico, mini-invasivo, con arteria autologa, arteria mammaria interna (arteria toracica interna)	36.39.10↔	Rivascularizzazione cardiaca mediante patch coronarico
36.1a.23↔	Quintuplo bypass (aorto)coronarico, mini-invasivo, con arteria autologa, innesto libero di arteria mammaria interna (IMA) (arteria toracica interna)	36.39.11↔	Revisione di bypass coronarico
36.1a.24↔	Quintuplo bypass (aorto)coronarico, mini-invasivo, con arteria autologa, arteria addominale	36.39.12↔	Nuovo innesto di bypass coronarico
36.1a.25↔	Quintuplo bypass (aorto)coronarico, mini-invasivo, con arteria autologa, altra arteria	36.39.13↔	Trasposizione di arterie coronarie
36.1a.26↔	Quintuplo bypass (aorto)coronarico, mini-invasivo, con vena autologa, senza mesh esterno di supporto	36.39.99↔	Altra rivascularizzazione cardiaca, altro
36.1a.27↔	Quintuplo bypass (aorto)coronarico, mini-invasivo, con vena autologa, con mesh esterno di supporto	37.11.00↔	Cardiotomia, NAS
		37.11.10↔	Incisione epicardica, endocardica ed epimiocardica
		37.11.99↔	Cardiotomia, altro
		37.32↔	Asportazione di aneurisma del cuore
		37.33.00↔	Asportazione o distruzione di altra lesione o tessuto del cuore, a cielo aperto, NAS
		37.33.10↔	Asportazione o distruzione del sistema di conduzione del cuore, a cielo aperto, NAS
		37.33.11↔	Asportazione o distruzione del sistema di conduzione del cuore, a cielo aperto, misure ablative per tachiaritmia

37.33.19↔	Asportazione o distruzione del sistema di conduzione del cuore, a cielo aperto, altro	37.6b.31↔	Rimozione di sistema di assistenza cardiocircolatoria, con pompa, senza funzione di scambio gassoso, intracorporeo, del ventricolo sinistro, chirurgica a cielo aperto per via toracica (toracotomia, minitoracotomia, sternotomia)
37.33.20↔	Asportazione di altra lesione o tessuto del cuore, a cielo aperto	37.6b.32↔	Rimozione di sistema di assistenza cardiocircolatoria, con pompa, senza funzione di scambio gassoso, intracorporeo, del ventricolo destro, chirurgica a cielo aperto per via toracica (toracotomia, minitoracotomia, sternotomia)
37.33.30↔	Distruzione di altra lesione o tessuto del cuore, a cielo aperto	37.6b.33↔	Rimozione di sistema di assistenza cardiocircolatoria, con pompa, senza funzione di scambio gassoso, intracorporeo, biventricolare, chirurgica a cielo aperto per via toracica (toracotomia, minitoracotomia, sternotomia)
37.33.99↔	Asportazione o distruzione di altra lesione o tessuto del cuore, a cielo aperto, altro	37.6b.61↔	Rimozione di sistema di assistenza cardiocircolatoria e respiratoria, con pompa, con ossigenatore (rimozione di CO2 inclusa), extracorporeo, veno-venoso, chirurgica a cielo aperto per via extratoracica (es. denudamento di vaso)
37.35↔	Ventricolectomia parziale	37.6b.71↔	Rimozione di sistema di assistenza cardiocircolatoria e respiratoria, con pompa, con ossigenatore (rimozione di CO2 inclusa), extracorporeo, veno-arterioso o veno-venoarterioso, chirurgica a cielo aperto per via toracica (toracotomia, minitoracotomia, sternotomia)
37.41↔	Inserzione di sistema protetico di assistenza cardiaca attorno al cuore	37.6b.72↔	Rimozione di sistema di assistenza cardiocircolatoria e respiratoria, con pompa, con ossigenatore (rimozione di CO2 inclusa), extracorporeo, veno-arterioso o veno-venoarterioso, chirurgica a cielo aperto per via extratoracica (es. denudamento di vaso)
37.52↔	Impianto di sistema cardiaco integrale di sostituzione	37.6b.81↔	Rimozione di contropulsatore aortico (IABP), chirurgica a cielo aperto
37.53↔	Sostituzione o riparazione dell'unità toracale del sistema di sostituzione cardiaca	37.6b.a1↔	Rimozione di sistema di assistenza cardiocircolatoria e respiratoria, senza pompa, con rimozione di CO2, extracorporeo, arterio-venoso, chirurgica a cielo aperto per via extratoracica (es. denudamento di vaso)
37.54↔	Sostituzione o riparazione di altre componenti impiantabili del sistema cardiaco integrale di rimpiazzo	37.6c.11↔	Revisione senza sostituzione di sistema di assistenza cardiocircolatoria, con pompa, senza funzione di scambio gassoso, extracorporeo, del ventricolo sinistro, chirurgica a cielo aperto per via toracica (toracotomia, minitoracotomia, sternotomia)
37.6a.11↔	Impianto di sistema di assistenza cardiocircolatoria, con pompa, senza funzione di scambio gassoso, extracorporeo, del ventricolo sinistro, chirurgico a cielo aperto per via toracica (toracotomia, minitoracotomia, sternotomia)	37.6c.12↔	Revisione senza sostituzione di sistema di assistenza cardiocircolatoria, con pompa, senza funzione di scambio gassoso, extracorporeo, del ventricolo destro, chirurgica a cielo aperto per via toracica (toracotomia, minitoracotomia, sternotomia)
37.6a.12↔	Impianto di sistema di assistenza cardiocircolatoria, con pompa, senza funzione di scambio gassoso, extracorporeo, del ventricolo destro, chirurgico a cielo aperto per via toracica (toracotomia, minitoracotomia, sternotomia)	37.6c.21↔	Revisione senza sostituzione di sistema di assistenza cardiocircolatoria, con pompa, senza funzione di scambio gassoso, extracorporeo, biventricolare, chirurgica a cielo aperto per via toracica (toracotomia, minitoracotomia, sternotomia)
37.6a.21↔	Impianto di sistema di assistenza cardiocircolatoria, con pompa, senza funzione di scambio gassoso, extracorporeo, biventricolare, chirurgico a cielo aperto per via toracica (toracotomia, minitoracotomia, sternotomia)	37.6c.31↔	Revisione senza sostituzione di sistema di assistenza cardiocircolatoria, con pompa, senza funzione di scambio gassoso, intracorporeo, del ventricolo sinistro, chirurgica a cielo aperto per via toracica (toracotomia, minitoracotomia, sternotomia)
37.6a.31↔	Impianto di sistema di assistenza cardiocircolatoria, con pompa, senza funzione di scambio gassoso, intracorporeo, del ventricolo sinistro, chirurgico a cielo aperto per via toracica (toracotomia, minitoracotomia, sternotomia)	37.6c.32↔	Revisione senza sostituzione di sistema di assistenza cardiocircolatoria, con pompa, senza funzione di scambio gassoso, intracorporeo, del ventricolo destro, chirurgica a cielo aperto per via toracica (toracotomia, minitoracotomia, sternotomia)
37.6a.32↔	Impianto di sistema di assistenza cardiocircolatoria, con pompa, senza funzione di scambio gassoso, intracorporeo, del ventricolo destro, chirurgico a cielo aperto per via toracica (toracotomia, minitoracotomia, sternotomia)	37.6c.33↔	Revisione senza sostituzione di sistema di assistenza cardiocircolatoria, con pompa, senza funzione di scambio gassoso, intracorporeo, biventricolare, chirurgica a cielo aperto per via toracica (toracotomia, minitoracotomia, sternotomia)
37.6a.33↔	Impianto di sistema di assistenza cardiocircolatoria, con pompa, senza funzione di scambio gassoso, intracorporeo, biventricolare, chirurgico a cielo aperto per via toracica (toracotomia, minitoracotomia, sternotomia)	37.6c.61↔	Revisione senza sostituzione di sistema di assistenza cardiocircolatoria e respiratoria, con pompa, con ossigenatore (rimozione di CO2 inclusa), extracorporeo, veno-arterioso o veno-venoarterioso, chirurgica a cielo aperto per via extratoracica (es. denudamento di vaso)
37.6a.51↔	Impianto di sistema di assistenza cardiocircolatoria e respiratoria, con pompa, con rimozione di CO2, extracorporeo, veno-venoso, percutaneo	37.6c.71↔	Revisione senza sostituzione di sistema di assistenza cardiocircolatoria e respiratoria, con pompa, con ossigenatore (rimozione di CO2 inclusa), extracorporeo, veno-arterioso o veno-venoarterioso, chirurgica a cielo aperto per via toracica (toracotomia, minitoracotomia, sternotomia)
37.6a.61↔	Impianto di sistema di assistenza cardiocircolatoria e respiratoria, con pompa, con ossigenatore (rimozione di CO2 inclusa), extracorporeo, veno-venoso, chirurgico a cielo aperto per via extratoracica (es. denudamento di vaso)	37.6c.72↔	Revisione senza sostituzione di sistema di assistenza cardiocircolatoria e respiratoria, con pompa, con ossigenatore (rimozione di CO2 inclusa), extracorporeo, veno-arterioso o veno-venoarterioso, chirurgica a cielo aperto per via extratoracica (es. denudamento di vaso)
37.6a.62↔	Impianto di sistema di assistenza cardiocircolatoria e respiratoria, con pompa, con ossigenatore (rimozione di CO2 inclusa), extracorporeo, veno-venoso, percutaneo		
37.6a.71↔	Impianto di sistema di assistenza cardiocircolatoria e respiratoria, con pompa, con ossigenatore (rimozione di CO2 inclusa), extracorporeo, veno-arterioso o veno-venoarterioso, chirurgico a cielo aperto per via toracica (toracotomia, minitoracotomia, sternotomia)		
37.6a.72↔	Impianto di sistema di assistenza cardiocircolatoria e respiratoria, con pompa, con ossigenatore (rimozione di CO2 inclusa), extracorporeo, veno-arterioso o veno-venoarterioso, chirurgico a cielo aperto per via extratoracica (es. denudamento di vaso)		
37.6a.73↔	Impianto di sistema di assistenza cardiocircolatoria e respiratoria, con pompa, con ossigenatore (rimozione di CO2 inclusa), extracorporeo, veno-arterioso o veno-venoarterioso, percutaneo		
37.6b.11↔	Rimozione di sistema di assistenza cardiocircolatoria, con pompa, senza funzione di scambio gassoso, extracorporeo, del ventricolo sinistro, chirurgica a cielo aperto per via toracica (toracotomia, minitoracotomia, sternotomia)		
37.6b.12↔	Rimozione di sistema di assistenza cardiocircolatoria, con pompa, senza funzione di scambio gassoso, extracorporeo, del ventricolo destro, chirurgica a cielo aperto per via toracica (toracotomia, minitoracotomia, sternotomia)		
37.6b.21↔	Rimozione di sistema di assistenza cardiocircolatoria, con pompa, senza funzione di scambio gassoso, extracorporeo, biventricolare, chirurgica a cielo aperto per via toracica (toracotomia, minitoracotomia, sternotomia)		

37.6c.a1↔	Revisione senza sostituzione di sistema di assistenza cardiocircolatoria e respiratoria, senza pompa, con rimozione di CO <sub>2</sub> , extracorporeo, arterio-venoso, chirurgica a cielo aperto per via extratoracica (es. denudamento di vaso)	38.85.11↔	Altra occlusione chirurgica dell'arteria succlavia
37.99.21↔	Correzione di ventricolo destro a doppia uscita, tipo Fallot	38.85.12↔	Altra occlusione chirurgica dell'arteria polmonare
37.99.22↔	Correzione di altro ventricolo destro a doppia uscita	38.85.13↔	Altra occlusione chirurgica del tronco brachiocefalico
37.99.23↔	Intervento su cuore funzionalmente/morfologicamente monoventricolare	38.85.19↔	Altra occlusione chirurgica di altre arterie toraciche, altro
37.99.24↔	Correzione di cuore triatriato	38.85.20↔	Altra occlusione chirurgica di vene toraciche, NAS
37.99.25↔	Correzione di sindrome da atresia della valvola polmonare	38.85.21↔	Altra occlusione chirurgica della vena cava superiore
38.04.00↔	Incisione dell'aorta, NAS	38.85.22↔	Altra occlusione chirurgica della vena polmonare
38.04.10↔	Incisione dell'aorta ascendente e dell'arco aortico	38.85.23↔	Altra occlusione chirurgica della vena succlavia
38.04.20↔	Incisione dell'aorta discendente	38.85.28↔	Altra occlusione chirurgica di altre vene toraciche profonde, NAS
38.04.30↔	Incisione dell'aorta addominale	38.85.29↔	Altra occlusione chirurgica di vene toraciche, altro
38.04.99↔	Incisione dell'aorta, altro	38.85.99↔	Altra occlusione chirurgica di altri vasi toracici, altro
38.15.00↔	Endarteriectomia di altri vasi toracici, NAS	39.0x.00↔	Shunt arterioso sistemico-polmonare, NAS
38.15.10↔	Endarteriectomia dell'arteria succlavia	39.0x.10↔	Anastomosi succlavia-polmonare (Blalock-Taussig)
38.15.20↔	Endarteriectomia del tronco brachiocefalico	39.0x.11↔	Anastomosi aorta-polmonare destra (Waterston-Cooley)
38.15.30↔	Endarteriectomia dell'arteria polmonare	39.0x.12↔	Anastomosi aorta discendente-polmonare sinistra (Potts-Smith)
38.15.40↔	Endarteriectomia della vena polmonare	39.0x.13↔	Anastomosi polmonare sinistra-polmonare destra
38.15.99↔	Endarteriectomia di altri vasi toracici, altro	39.0x.20↔	Shunt protesico polmonare-aorta, centrale
38.35.00↔	Resezione di vasi toracici con anastomosi, NAS	39.0x.21↔	Shunt protesico polmonare-aorta, periferico
38.35.10↔	Resezione di arterie toraciche con anastomosi, NAS	39.0x.23↔	Banding dell'arteria polmonare
38.35.11↔	Resezione dell'arteria succlavia con anastomosi	39.0x.24↔	Shunt arterioso sistemico-polmonare, intervento di Damus-Kay-Stansel
38.35.12↔	Resezione del tronco brachiocefalico con anastomosi	39.0x.99↔	Shunt arterioso sistemico-polmonare, altro
38.35.13↔	Resezione dell'arteria polmonare con anastomosi	39.21.00↔	Anastomosi vena cava-arteria polmonare, NAS
38.35.19↔	Resezione di arterie toraciche con anastomosi, altro	39.21.10↔	Intervento di Glenn su cuore funzionalmente/morfologicamente monoventricolare
38.35.20↔	Resezione di vene toraciche con anastomosi, NAS	39.21.99↔	Anastomosi vena cava-arteria polmonare, altro
38.35.21↔	Resezione della vena polmonare con anastomosi	39.61.00↔	Circolazione extracorporea (ECC), NAS
38.35.22↔	Resezione della vena succlavia con anastomosi	39.61.10↔	Circolazione extracorporea (CEC) convenzionale in normotermia (più di 35°C)
38.35.23↔	Resezione della vena cava superiore con anastomosi	39.61.11↔	Circolazione extracorporea (CEC) convenzionale in ipotermia leggera (da 32 a 35°C)
38.35.28↔	Resezione di vene toraciche e altre vene profonde con anastomosi	39.61.12↔	Circolazione extracorporea (CEC) convenzionale in ipotermia moderata (da 26 a meno di 32°C)
38.35.29↔	Resezione di vene toraciche con anastomosi, altro	39.61.13↔	Circolazione extracorporea (CEC) convenzionale in ipotermia marcata (da 20 a meno di 26°C)
38.35.99↔	Resezione di vasi toracici con anastomosi, altro	39.61.14↔	Circolazione extracorporea (CEC) convenzionale in ipotermia profonda (meno di 20°C)
38.45.00↔	Resezione di vasi toracici con sostituzione, NAS	39.61.15↔	Circolazione extracorporea (CEC) convenzionale in ipotermia, temperatura sconosciuta
38.45.10↔	Resezione dell'aorta toracica con sostituzione, NAS	39.61.21↔	Circolazione extracorporea minimizzata (Mini-CEC) in normotermia (più di 35°C)
38.45.11↔	Resezione dell'aorta ascendente o dell'arco aortico con sostituzione	39.61.22↔	Circolazione extracorporea minimizzata (Mini-CEC) in ipotermia leggera (da 32 a 35°C)
38.45.12↔	Resezione dell'aorta toracica con sostituzione	39.61.23↔	Circolazione extracorporea minimizzata (Mini-CEC) in ipotermia moderata (da 26 a meno di 32°C)
38.45.13↔	Resezione dell'aorta toracoaddominale con sostituzione	39.61.24↔	Circolazione extracorporea minimizzata (Mini-CEC) in ipotermia marcata (da 20 a meno di 26°C)
38.45.14↔	Resezione dell'aorta toracica con sostituzione con protesi ibrida	39.61.25↔	Circolazione extracorporea minimizzata (Mini-CEC) in ipotermia profonda (meno di 20°C)
38.45.19↔	Resezione dell'aorta toracica con sostituzione, altro	39.61.26↔	Circolazione extracorporea minimizzata (Mini-CEC) in ipotermia, temperatura sconosciuta
38.45.20↔	Resezione di altre arterie toraciche con sostituzione, NAS	39.61.99↔	Circolazione extracorporea (ECC), altro
38.45.21↔	Resezione dell'arteria polmonare con sostituzione	39.66↔	Bypass cardiopolmonare percutaneo
38.45.22↔	Resezione del tronco brachiocefalico con sostituzione		
38.45.29↔	Resezione di altre arterie toraciche con sostituzione		
38.45.30↔	Resezione di vene toraciche con sostituzione, NAS		
38.45.31↔	Resezione della vena cava superiore con sostituzione		
38.45.38↔	Resezione di altre vene toraciche profonde con sostituzione		
38.45.39↔	Resezione di vene toraciche con sostituzione, altro		
38.45.99↔	Resezione di vasi toracici con sostituzione, altro		
38.85.00↔	Altra occlusione chirurgica di altri vasi toracici, NAS		
38.85.10↔	Altra occlusione chirurgica di altre arterie toraciche, NAS		

## Procedura F05-6

34.03↔	Riapertura di toracotomia	38.45.13↔	Resezione dell'aorta toracoaddominale con sostituzione
35.95.00↔	Revisione di procedure correttive del cuore, NAS	38.45.14↔	Resezione dell'aorta toracica con sostituzione con protesi ibrida
35.95.10↔	Rifissazione di protesi valvolare cardiaca, NAS	38.45.19↔	Resezione dell'aorta toracica con sostituzione, altro
35.95.11↔	Rifissazione di protesi valvolare aortica	38.45.20↔	Resezione di altre arterie toraciche con sostituzione, NAS
35.95.12↔	Rifissazione di protesi valvolare mitralica	38.45.21↔	Resezione dell'arteria polmonare con sostituzione
35.95.13↔	Rifissazione di protesi valvolare polmonare	38.45.22↔	Resezione del tronco brachiocefalico con sostituzione
35.95.14↔	Rifissazione di protesi valvolare tricuspide	38.45.29↔	Resezione di altre arterie toraciche con sostituzione
35.95.19↔	Rifissazione di protesi valvolare cardiaca, altro	38.45.30↔	Resezione di vene toraciche con sostituzione, NAS
35.95.99↔	Revisione di procedure correttive del cuore, altro	38.45.31↔	Resezione della vena cava superiore con sostituzione
38.45.00↔	Resezione di vasi toracici con sostituzione, NAS	38.45.38↔	Resezione di altre vene toraciche profonde con sostituzione
38.45.10↔	Resezione dell'aorta toracica con sostituzione, NAS	38.45.39↔	Resezione di vene toraciche con sostituzione, altro
38.45.11↔	Resezione dell'aorta ascendente o dell'arco aortico con sostituzione	38.45.99↔	Resezione di vasi toracici con sostituzione, altro
38.45.12↔	Resezione dell'aorta toracica con sostituzione	39.41↔	Controllo di emorragia a seguito di intervento vascolare

**Procedura F05-7**

35.10↔	Valvuloplastica a cuore aperto senza sostituzione, valvola non specificata	35.22.21↔	Sostituzione a cielo aperto di protesi valvolare aortica meccanica
35.11.00↔	Valvuloplastica a cuore aperto della valvola aortica senza sostituzione, NAS	35.22.30↔	Impianto di protesi vascolare valvolata, valvola aortica meccanica
35.11.10↔	Valvuloplastica a cuore aperto della valvola aortica	35.22.99↔	Altra sostituzione della valvola aortica, altro
35.11.11↔	Sostituzione della radice aortica con conservazione della valvola (intervento di Tirone David)	35.23↔	Sostituzione della valvola mitrale con bioprotesi
35.11.20↔	Ricostruzione a cuore aperto della valvola aortica, senza sostituzione, per anomalie valvolari congenite	35.24↔	Altra sostituzione di valvola mitrale con protesi
35.11.99↔	Valvuloplastica a cuore aperto della valvola aortica senza sostituzione, altro	35.25.00↔	Sostituzione della valvola polmonare con protesi, NAS
35.12.00↔	Valvuloplastica a cuore aperto della valvola mitrale senza sostituzione, NAS	35.25.10↔	Sostituzione della valvola polmonare con protesi, bioprotesi
35.12.10↔	Valvulotomia a cuore aperto della valvola mitrale	35.25.20↔	Impianto di protesi vascolare valvolata, valvola polmonare biologica
35.12.11↔	Ricostruzione a cuore aperto di cuspidi mitrale	35.25.99↔	Sostituzione della valvola polmonare con protesi, altro
35.12.20↔	Ricostruzione a cuore aperto della valvola mitrale, senza sostituzione, per anomalie valvolari congenite	35.26.00↔	Altra sostituzione della valvola polmonare, NAS
35.12.99↔	Valvuloplastica a cuore aperto della valvola mitrale senza sostituzione, altro	35.26.10↔	Impianto mini-invasivo di valvola polmonare, NAS
35.13.00↔	Valvuloplastica a cuore aperto della valvola polmonare senza sostituzione, NAS	35.26.19↔	Impianto mini-invasivo di valvola polmonare, altro
35.13.10↔	Valvulotomia a cuore aperto della valvola polmonare	35.26.20↔	Impianto di protesi vascolare valvolata, valvola polmonare meccanica
35.13.20↔	Ricostruzione a cuore aperto della valvola polmonare, senza sostituzione, per anomalie valvolari congenite	35.26.99↔	Altra sostituzione della valvola polmonare, altro
35.13.99↔	Valvuloplastica a cuore aperto della valvola polmonare senza sostituzione, altro	35.27↔	Sostituzione di valvola tricuspide con bioprotesi
35.14.00↔	Valvuloplastica a cuore aperto della valvola tricuspide senza sostituzione, NAS	35.28↔	Altra sostituzione di valvola tricuspide con protesi
35.14.10↔	Valvulotomia a cuore aperto della valvola tricuspide	35.33.00↔	Anuloplastica, NAS
35.14.11↔	Ricostruzione a cuore aperto di cuspidi della valvola tricuspide	35.33.10↔	Anuloplastica della valvola mitrale, NAS
35.14.20↔	Ricostruzione a cuore aperto della valvola tricuspide, senza sostituzione, per anomalie valvolari congenite	35.33.11↔	Anuloplastica della valvola mitrale, a cielo aperto
35.14.99↔	Valvuloplastica a cuore aperto della valvola tricuspide senza sostituzione, altro	35.33.19↔	Anuloplastica della valvola mitrale, altro
35.20↔	Sostituzione di valvola cardiaca non specificata	35.33.20↔	Anuloplastica della valvola polmonare, NAS
35.21.00↔	Sostituzione della valvola aortica con protesi, NAS	35.33.21↔	Anuloplastica della valvola polmonare, a cielo aperto
35.21.10↔	Sostituzione della valvola aortica con protesi, bioprotesi	35.33.29↔	Anuloplastica della valvola polmonare, altro
35.21.11↔	Sostituzione della valvola aortica con bioprotesi, protesi autoespandente, senza sutura, chirurgica a cielo aperto	35.33.30↔	Anuloplastica della valvola tricuspide, NAS
35.21.12↔	Sostituzione della valvola aortica con protesi, bioprotesi stentless, chirurgica a cielo aperto	35.33.31↔	Anuloplastica della valvola tricuspide, a cielo aperto
35.21.20↔	Impianto di protesi vascolare valvolata, valvola aortica biologica	35.33.39↔	Anuloplastica della valvola tricuspide, altro
35.21.99↔	Sostituzione della valvola aortica con protesi, altro	35.33.40↔	Anuloplastica della valvola aortica, NAS
35.22.00↔	Altra sostituzione della valvola aortica, NAS	35.33.41↔	Anuloplastica della valvola aortica, a cielo aperto
35.22.10↔	Impianto mini-invasivo di valvola aortica, NAS	35.33.49↔	Anuloplastica della valvola aortica, altro
35.22.19↔	Impianto mini-invasivo di valvola aortica, altro	35.33.99↔	Anuloplastica, altro
35.22.20↔	Sostituzione della valvola aortica mediante autotrapianto [intervento di Ross]	35.34↔	Infundibulectomia
		35.35.00↔	Interventi sulle trabecole carnose del cuore, NAS
		35.35.10↔	Resezione fibrosa o muscolare sottovalvolare aortica
		35.35.99↔	Interventi sulle trabecole carnose del cuore, altro
		35.95.00↔	Revisione di procedure correttive del cuore, NAS
		35.95.10↔	Rifissazione di protesi valvolare cardiaca, NAS
		35.95.11↔	Rifissazione di protesi valvolare aortica
		35.95.12↔	Rifissazione di protesi valvolare mitralica
		35.95.13↔	Rifissazione di protesi valvolare polmonare
		35.95.14↔	Rifissazione di protesi valvolare tricuspide
		35.95.19↔	Rifissazione di protesi valvolare cardiaca, altro
		35.95.99↔	Revisione di procedure correttive del cuore, altro

**Procedura F05-8**

39.61.13↔	Circolazione extracorporea (CEC) convenzionale in ipotermia marcata (da 20 a meno di 26°C)	39.61.24↔	Circolazione extracorporea minimizzata (Mini-CEC) in ipotermia marcata (da 20 a meno di 26°C)
39.61.14↔	Circolazione extracorporea (CEC) convenzionale in ipotermia profonda (meno di 20°C)	39.61.25↔	Circolazione extracorporea minimizzata (Mini-CEC) in ipotermia profonda (meno di 20°C)

**ADRG F06****Bypass coronarico**

Procedura nella tabella F06-2

**DRG F06A****Bypass coronarico, con procedure OR complesse in più tempi, con procedure complicanti o con intervento carotideo**

Procedura OR estesa in più tempi e (Procedure complicanti o Procedura nella tabella F06-3)

**DRG F06B****Bypass coronarico, con procedure OR complesse in più tempi, senza procedure complicanti, senza intervento carotideo**

Procedura OR estesa in più tempi

**DRG F06C****Bypass coronarico, con procedura complicante o intervento carotideo o ablazione intraoperatoria con reintervento o infarto, oppure diagnostica cardiologica invasiva con reintervento, infarto o ablazione intraoperatoria**

Procedure complicanti o Procedura nella tabella F06-3 o (Diagnosi principale nella tabella F06-1 o Procedura nella tabella F06-4) e Procedura nella tabella F06-5 o almeno una Procedura nella tabella F06-6 e (Diagnosi principale nella tabella F06-1 o almeno una Procedura nella tabella F06-7)

**DRG F06D****Bypass coronarico, con diagnostica cardiologica invasiva o ablazione intraoperatoria**

Almeno una Procedura nella tabella F06-8

**DRG F06E****Bypass coronarico, senza diagnostica cardiologica invasiva, senza ablazione intraoperatoria****Diagnosi principale F06-1**

I21.0	Infarto miocardico acuto transmurale della parete anteriore	I21.9	Infarto miocardico acuto non specificato
I21.1	Infarto miocardico acuto transmurale della parete inferiore	I22.0	Infarto miocardico recidivante della parete anteriore
I21.2	Infarto miocardico acuto transmurale di altre sedi	I22.1	Infarto miocardico recidivante della parete inferiore
I21.3	Infarto miocardico acuto transmurale di sede non specificata	I22.8	Infarto miocardico recidivante di altre sedi
I21.4	Infarto miocardico acuto subendocardico	I22.9	Infarto miocardico recidivante di sede non specificata

**Procedura F06-2**

36.10↔	Bypass aortocoronarico per rivascularizzazione cardiaca, NAS	36.11.36↔	Bypass semplice (aorto)coronarico, mini-invasivo, con vena autologa, senza mesh esterno di supporto
36.11.00↔	Bypass semplice (aorto)coronarico, secondo la tecnica e il materiale, NAS	36.11.37↔	Bypass semplice (aorto)coronarico, mini-invasivo, con vena autologa, con mesh esterno di supporto
36.11.21↔	Bypass semplice (aorto)coronarico, chirurgico a cielo aperto (toracotomia, minitoracotomia, sternotomia), con arteria autologa, arteria radiale	36.11.38↔	Bypass semplice (aorto)coronarico, mini-invasivo, con xenotrapianto
36.11.22↔	Bypass semplice (aorto)coronarico, chirurgico a cielo aperto (toracotomia, minitoracotomia, sternotomia), con arteria autologa, arteria mammaria interna (arteria toracica interna)	36.11.3a↔	Bypass semplice (aorto)coronarico, mini-invasivo, con protesi vascolare
36.11.23↔	Bypass semplice (aorto)coronarico, chirurgico a cielo aperto (toracotomia, minitoracotomia, sternotomia), con arteria autologa, innesto libero di arteria mammaria interna (IMA) (arteria toracica interna)	36.11.99↔	Bypass semplice (aorto)coronarico, secondo la tecnica e il materiale, altro
36.11.24↔	Bypass semplice (aorto)coronarico, chirurgico a cielo aperto (toracotomia, minitoracotomia, sternotomia), con arteria autologa, arteria addominale	36.12.00↔	Duplici bypass (aorto)coronarico, secondo la tecnica e il materiale, NAS
36.11.25↔	Bypass semplice (aorto)coronarico, chirurgico a cielo aperto (toracotomia, minitoracotomia, sternotomia), con arteria autologa, altra arteria	36.12.21↔	Duplici bypass (aorto)coronarico, chirurgico a cielo aperto (toracotomia, minitoracotomia, sternotomia), con arteria autologa, arteria radiale
36.11.26↔	Bypass semplice (aorto)coronarico, chirurgico a cielo aperto (toracotomia, minitoracotomia, sternotomia), con vena autologa, senza mesh esterno di supporto	36.12.22↔	Duplici bypass (aorto)coronarico, chirurgico a cielo aperto (toracotomia, minitoracotomia, sternotomia), con arteria autologa, arteria mammaria interna (arteria toracica interna)
36.11.27↔	Bypass semplice (aorto)coronarico, chirurgico a cielo aperto (toracotomia, minitoracotomia, sternotomia), con vena autologa, con mesh esterno di supporto	36.12.23↔	Duplici bypass (aorto)coronarico, chirurgico a cielo aperto (toracotomia, minitoracotomia, sternotomia), con arteria autologa, innesto libero di arteria mammaria interna (IMA) (arteria toracica interna)
36.11.28↔	Bypass semplice (aorto)coronarico, chirurgico a cielo aperto (toracotomia, minitoracotomia, sternotomia), con xenotrapianto	36.12.24↔	Duplici bypass (aorto)coronarico, chirurgico a cielo aperto (toracotomia, minitoracotomia, sternotomia), con arteria autologa, arteria addominale
36.11.2a↔	Bypass semplice (aorto)coronarico, chirurgico a cielo aperto (toracotomia, minitoracotomia, sternotomia), con protesi vascolare	36.12.25↔	Duplici bypass (aorto)coronarico, chirurgico a cielo aperto (toracotomia, minitoracotomia, sternotomia), con arteria autologa, altra arteria
36.11.31↔	Bypass semplice (aorto)coronarico, mini-invasivo, con arteria autologa, arteria radiale	36.12.26↔	Duplici bypass (aorto)coronarico, chirurgico a cielo aperto (toracotomia, minitoracotomia, sternotomia), con vena autologa, senza mesh esterno di supporto
36.11.32↔	Bypass semplice (aorto)coronarico, mini-invasivo, con arteria autologa, arteria mammaria interna (arteria toracica interna)	36.12.27↔	Duplici bypass (aorto)coronarico, chirurgico a cielo aperto (toracotomia, minitoracotomia, sternotomia), con vena autologa, con mesh esterno di supporto
36.11.33↔	Bypass semplice (aorto)coronarico, mini-invasivo, con arteria autologa, innesto libero di arteria mammaria interna (IMA) (arteria toracica interna)	36.12.28↔	Duplici bypass (aorto)coronarico, chirurgico a cielo aperto (toracotomia, minitoracotomia, sternotomia), con xenotrapianto
36.11.34↔	Bypass semplice (aorto)coronarico, mini-invasivo, con arteria autologa, arteria addominale	36.12.2a↔	Duplici bypass (aorto)coronarico, chirurgico a cielo aperto (toracotomia, minitoracotomia, sternotomia), con protesi vascolare
36.11.35↔	Bypass semplice (aorto)coronarico, mini-invasivo, con arteria autologa, altra arteria	36.12.31↔	Duplici bypass (aorto)coronarico, mini-invasivo, con arteria autologa, arteria radiale



36.12.32↔	Duplice bypass (aorto)coronarico, mini-invasivo, con arteria autologa, arteria mammaria interna (arteria toracica interna)	36.18.11↔	Quadruplo bypass (aorto)coronarico, chirurgico a cielo aperto (toracotomia, minitoracotomia, sternotomia), con arteria autologa, arteria radiale
36.12.33↔	Duplice bypass (aorto)coronarico, mini-invasivo, con arteria autologa, innesto libero di arteria mammaria interna (IMA) (arteria toracica interna)	36.18.12↔	Quadruplo bypass (aorto)coronarico, chirurgico a cielo aperto (toracotomia, minitoracotomia, sternotomia), con arteria autologa, arteria mammaria interna (arteria toracica interna)
36.12.34↔	Duplice bypass (aorto)coronarico, mini-invasivo, con arteria autologa, arteria addominale	36.18.13↔	Quadruplo bypass (aorto)coronarico, chirurgico a cielo aperto (toracotomia, minitoracotomia, sternotomia), con arteria autologa, innesto libero di arteria mammaria interna (IMA) (arteria toracica interna)
36.12.35↔	Duplice bypass (aorto)coronarico, mini-invasivo, con arteria autologa, altra arteria	36.18.14↔	Quadruplo bypass (aorto)coronarico, chirurgico a cielo aperto (toracotomia, minitoracotomia, sternotomia), con arteria autologa, arteria addominale
36.12.36↔	Duplice bypass (aorto)coronarico, mini-invasivo, con vena autologa, senza mesh esterno di supporto	36.18.15↔	Quadruplo bypass (aorto)coronarico, chirurgico a cielo aperto (toracotomia, minitoracotomia, sternotomia), con arteria autologa, altra arteria
36.12.37↔	Duplice bypass (aorto)coronarico, mini-invasivo, con vena autologa, con mesh esterno di supporto	36.18.16↔	Quadruplo bypass (aorto)coronarico, chirurgico a cielo aperto (toracotomia, minitoracotomia, sternotomia), con vena autologa, senza mesh esterno di supporto
36.12.38↔	Duplice bypass (aorto)coronarico, mini-invasivo, con xenotrapianto	36.18.17↔	Quadruplo bypass (aorto)coronarico, chirurgico a cielo aperto (toracotomia, minitoracotomia, sternotomia), con vena autologa, con mesh esterno di supporto
36.12.3a↔	Duplice bypass (aorto)coronarico, mini-invasivo, con protesi vascolare	36.18.18↔	Quadruplo bypass (aorto)coronarico, chirurgico a cielo aperto (toracotomia, minitoracotomia, sternotomia), con xenotrapianto
36.12.99↔	Duplice bypass (aorto)coronarico, secondo la tecnica e il materiale, altro	36.18.1a↔	Quadruplo bypass (aorto)coronarico, chirurgico a cielo aperto (toracotomia, minitoracotomia, sternotomia), con protesi vascolare
36.13.00↔	Triplice bypass (aorto)coronarico, secondo la tecnica e il materiale, NAS	36.18.21↔	Quadruplo bypass (aorto)coronarico, mini-invasivo, con arteria autologa, arteria radiale
36.13.21↔	Triplice bypass (aorto)coronarico, chirurgico a cielo aperto (toracotomia, minitoracotomia, sternotomia), con arteria autologa, arteria radiale	36.18.22↔	Quadruplo bypass (aorto)coronarico, mini-invasivo, con arteria autologa, arteria mammaria interna (arteria toracica interna)
36.13.22↔	Triplice bypass (aorto)coronarico, chirurgico a cielo aperto (toracotomia, minitoracotomia, sternotomia), con arteria autologa, arteria mammaria interna (arteria toracica interna)	36.18.23↔	Quadruplo bypass (aorto)coronarico, mini-invasivo, con arteria autologa, innesto libero di arteria mammaria interna (IMA) (arteria toracica interna)
36.13.23↔	Triplice bypass (aorto)coronarico, chirurgico a cielo aperto (toracotomia, minitoracotomia, sternotomia), con arteria autologa, innesto libero di arteria mammaria interna (IMA) (arteria toracica interna)	36.18.24↔	Quadruplo bypass (aorto)coronarico, mini-invasivo, con arteria autologa, arteria addominale
36.13.24↔	Triplice bypass (aorto)coronarico, chirurgico a cielo aperto (toracotomia, minitoracotomia, sternotomia), con arteria autologa, arteria addominale	36.18.25↔	Quadruplo bypass (aorto)coronarico, mini-invasivo, con arteria autologa, altra arteria
36.13.25↔	Triplice bypass (aorto)coronarico, chirurgico a cielo aperto (toracotomia, minitoracotomia, sternotomia), con arteria autologa, altra arteria	36.18.26↔	Quadruplo bypass (aorto)coronarico, mini-invasivo, con vena autologa, senza mesh esterno di supporto
36.13.26↔	Triplice bypass (aorto)coronarico, chirurgico a cielo aperto (toracotomia, minitoracotomia, sternotomia), con vena autologa, senza mesh esterno di supporto	36.18.27↔	Quadruplo bypass (aorto)coronarico, mini-invasivo, con vena autologa, con mesh esterno di supporto
36.13.27↔	Triplice bypass (aorto)coronarico, chirurgico a cielo aperto (toracotomia, minitoracotomia, sternotomia), con vena autologa, con mesh esterno di supporto	36.18.28↔	Quadruplo bypass (aorto)coronarico, mini-invasivo, con xenotrapianto
36.13.28↔	Triplice bypass (aorto)coronarico, chirurgico a cielo aperto (toracotomia, minitoracotomia, sternotomia), con xenotrapianto	36.18.2a↔	Quadruplo bypass (aorto)coronarico, mini-invasivo, con protesi vascolare
36.13.2a↔	Triplice bypass (aorto)coronarico, chirurgico a cielo aperto (toracotomia, minitoracotomia, sternotomia), con protesi vascolare	36.18.99↔	Quadruplo bypass (aorto)coronarico, secondo la tecnica e il materiale, altro
36.13.31↔	Triplice bypass (aorto)coronarico, mini-invasivo, con arteria autologa, arteria radiale	36.19↔	Altro bypass per rivascularizzazione cardiaca
36.13.32↔	Triplice bypass (aorto)coronarico, mini-invasivo, con arteria autologa, arteria mammaria interna (arteria toracica interna)	36.1a.00↔	Quintuplo bypass (aorto)coronarico, secondo la tecnica e il materiale, NAS
36.13.33↔	Triplice bypass (aorto)coronarico, mini-invasivo, con arteria autologa, innesto libero di arteria mammaria interna (IMA) (arteria toracica interna)	36.1a.11↔	Quintuplo bypass (aorto)coronarico, chirurgico a cielo aperto (toracotomia, minitoracotomia, sternotomia), con arteria autologa, arteria radiale
36.13.34↔	Triplice bypass (aorto)coronarico, mini-invasivo, con arteria autologa, arteria addominale	36.1a.12↔	Quintuplo bypass (aorto)coronarico, chirurgico a cielo aperto (toracotomia, minitoracotomia, sternotomia), con arteria autologa, arteria mammaria interna (arteria toracica interna)
36.13.35↔	Triplice bypass (aorto)coronarico, mini-invasivo, con arteria autologa, altra arteria	36.1a.13↔	Quintuplo bypass (aorto)coronarico, chirurgico a cielo aperto (toracotomia, minitoracotomia, sternotomia), con arteria autologa, innesto libero di arteria mammaria interna (IMA) (arteria toracica interna)
36.13.36↔	Triplice bypass (aorto)coronarico, mini-invasivo, con vena autologa, senza mesh esterno di supporto	36.1a.14↔	Quintuplo bypass (aorto)coronarico, chirurgico a cielo aperto (toracotomia, minitoracotomia, sternotomia), con arteria autologa, arteria addominale
36.13.37↔	Triplice bypass (aorto)coronarico, mini-invasivo, con vena autologa, con mesh esterno di supporto	36.1a.15↔	Quintuplo bypass (aorto)coronarico, chirurgico a cielo aperto (toracotomia, minitoracotomia, sternotomia), con arteria autologa, altra arteria
36.13.38↔	Triplice bypass (aorto)coronarico, mini-invasivo, con xenotrapianto	36.1a.16↔	Quintuplo bypass (aorto)coronarico, chirurgico a cielo aperto (toracotomia, minitoracotomia, sternotomia), con vena autologa, senza mesh esterno di supporto
36.13.3a↔	Triplice bypass (aorto)coronarico, mini-invasivo, con protesi vascolare	36.1a.17↔	Quintuplo bypass (aorto)coronarico, chirurgico a cielo aperto (toracotomia, minitoracotomia, sternotomia), con vena autologa, con mesh esterno di supporto
36.13.99↔	Triplice bypass (aorto)coronarico, secondo la tecnica e il materiale, altro		
36.18.00↔	Quadruplo bypass (aorto)coronarico, secondo la tecnica e il materiale, NAS		

36.1a.18↔	Quintuplo bypass (aorto)coronarico, chirurgico a cielo aperto (toracotomia, minitoracotomia, sternotomia), con xenotrapianto	36.1b.15↔	Sestuplo e ulteriore bypass (aorto)coronarico, chirurgico a cielo aperto (toracotomia, minitoracotomia, sternotomia), con arteria autologa, altra arteria
36.1a.1a↔	Quintuplo bypass (aorto)coronarico, chirurgico a cielo aperto (toracotomia, minitoracotomia, sternotomia), con protesi vascolare	36.1b.16↔	Sestuplo e ulteriore bypass (aorto)coronarico, chirurgico a cielo aperto (toracotomia, minitoracotomia, sternotomia), con vena autologa, senza mesh esterno di supporto
36.1a.21↔	Quintuplo bypass (aorto)coronarico, mini-invasivo, con arteria autologa, arteria radiale	36.1b.17↔	Sestuplo e ulteriore bypass (aorto)coronarico, chirurgico a cielo aperto (toracotomia, minitoracotomia, sternotomia), con vena autologa, con mesh esterno di supporto
36.1a.22↔	Quintuplo bypass (aorto)coronarico, mini-invasivo, con arteria autologa, arteria mammaria interna (arteria toracica interna)	36.1b.18↔	Sestuplo e ulteriore bypass (aorto)coronarico, chirurgico a cielo aperto (toracotomia, minitoracotomia, sternotomia), con xenotrapianto
36.1a.23↔	Quintuplo bypass (aorto)coronarico, mini-invasivo, con arteria autologa, innesto libero di arteria mammaria interna (IMA) (arteria toracica interna)	36.1b.1a↔	Sestuplo e ulteriore bypass (aorto)coronarico, chirurgico a cielo aperto (toracotomia, minitoracotomia, sternotomia), con protesi vascolare
36.1a.24↔	Quintuplo bypass (aorto)coronarico, mini-invasivo, con arteria autologa, arteria addominale	36.1b.21↔	Sestuplo e ulteriore bypass (aorto)coronarico, mini-invasivo, con arteria autologa, arteria radiale
36.1a.25↔	Quintuplo bypass (aorto)coronarico, mini-invasivo, con arteria autologa, altra arteria	36.1b.22↔	Sestuplo e ulteriore bypass (aorto)coronarico, mini-invasivo, con arteria autologa, arteria mammaria interna (arteria toracica interna)
36.1a.26↔	Quintuplo bypass (aorto)coronarico, mini-invasivo, con vena autologa, senza mesh esterno di supporto	36.1b.23↔	Sestuplo e ulteriore bypass (aorto)coronarico, mini-invasivo, con arteria autologa, innesto libero di arteria mammaria interna (IMA) (arteria toracica interna)
36.1a.27↔	Quintuplo bypass (aorto)coronarico, mini-invasivo, con vena autologa, con mesh esterno di supporto	36.1b.24↔	Sestuplo e ulteriore bypass (aorto)coronarico, mini-invasivo, con arteria autologa, arteria addominale
36.1a.28↔	Quintuplo bypass (aorto)coronarico, mini-invasivo, con xenotrapianto	36.1b.25↔	Sestuplo e ulteriore bypass (aorto)coronarico, mini-invasivo, con arteria autologa, altra arteria
36.1a.2a↔	Quintuplo bypass (aorto)coronarico, mini-invasivo, con protesi vascolare	36.1b.26↔	Sestuplo e ulteriore bypass (aorto)coronarico, mini-invasivo, con vena autologa, senza mesh esterno di supporto
36.1a.99↔	Quintuplo bypass (aorto)coronarico, altro	36.1b.27↔	Sestuplo e ulteriore bypass (aorto)coronarico, mini-invasivo, con vena autologa, con mesh esterno di supporto
36.1b.00↔	Sestuplo e ulteriore bypass (aorto)coronarico, secondo la tecnica e il materiale, NAS	36.1b.28↔	Sestuplo e ulteriore bypass (aorto)coronarico, mini-invasivo, con xenotrapianto
36.1b.11↔	Sestuplo e ulteriore bypass (aorto)coronarico, chirurgico a cielo aperto (toracotomia, minitoracotomia, sternotomia), con arteria autologa, arteria radiale	36.1b.2a↔	Sestuplo e ulteriore bypass (aorto)coronarico, mini-invasivo, con protesi vascolare
36.1b.12↔	Sestuplo e ulteriore bypass (aorto)coronarico, chirurgico a cielo aperto (toracotomia, minitoracotomia, sternotomia), con arteria autologa, arteria mammaria interna (arteria toracica interna)	36.1b.99↔	Sestuplo e ulteriore bypass (aorto)coronarico, secondo la tecnica e il materiale, altro
36.1b.13↔	Sestuplo e ulteriore bypass (aorto)coronarico, chirurgico a cielo aperto (toracotomia, minitoracotomia, sternotomia), con arteria autologa, innesto libero di arteria mammaria interna (IMA) (arteria toracica interna)		
36.1b.14↔	Sestuplo e ulteriore bypass (aorto)coronarico, chirurgico a cielo aperto (toracotomia, minitoracotomia, sternotomia), con arteria autologa, arteria addominale		

### Procedura F06-3

02.51.00↔	Sinangiosi, NAS	39.22.29↔	Bypass dell'arteria succlavia, altro
02.51.11↔	EDAS (encefalo-duro-arterio-sinangiosi)	39.22.99↔	Bypass aorto-succlavio-carotideo, altro
02.51.12↔	EDS (encefalo-duro-sinangiosi), posa della dura madre invertita sulla corteccia cerebrale	39.28↔	Bypass vascolare extracranico-intracranico (EC-IC)
02.51.13↔	EDS (encefalo-duro-sinangiosi), posa di un'arteria e della dura madre invertita sulla corteccia cerebrale	39.2a↔	Bypass vascolare intracranico-intracranico
02.51.14↔	EMS (encefalo-mio-sinangiosi)	39.56.00↔	Riparazione di vaso sanguigno con patch tissutale, NAS
02.51.15↔	EGPS (encefalo-galea-periostio-sinangiosi)	39.56.10↔	Riparazione di vaso sanguigno del capo e del collo con patch tissutale, NAS
02.51.99↔	Sinangiosi, altro	39.56.11↔	Riparazione di vasi intracranici con patch tissutale
38.12↔	Endarteriectomia di altri vasi del capo e del collo	39.56.12↔	Riparazione della vena giugulare con patch tissutale
38.32.00↔	Resezione di altri vasi del capo e del collo con anastomosi, NAS	39.56.19↔	Riparazione di vaso sanguigno del capo e del collo con patch tissutale, altro
38.32.10↔	Resezione di arterie extracraniche del capo e del collo con anastomosi	39.56.20↔	Riparazione di vasi dell'arto superiore con patch tissutale, NAS
38.32.20↔	Resezione di arterie extracraniche del capo e del collo con anastomosi, NAS	39.56.21↔	Riparazione di arterie dell'arto superiore con patch tissutale
38.32.21↔	Resezione della vena giugulare con anastomosi	39.56.22↔	Riparazione della vena succlavia, vena ascellare e vena brachiocefalica con patch tissutale
38.32.22↔	Resezione di vene extracraniche superficiali del capo e del collo con anastomosi	39.56.23↔	Riparazione di altre vene profonde dell'arto superiore con patch tissutale
38.32.99↔	Resezione di altri vasi del capo e del collo con anastomosi, altro	39.56.29↔	Riparazione di vasi dell'arto superiore con patch tissutale, altro
38.42↔	Resezione di altri vasi del capo e collo con sostituzione	39.56.30↔	Riparazione di vasi toracici con patch tissutale, NAS
39.22.00↔	Bypass aorto-succlavio-carotideo, NAS	39.56.31↔	Riparazione dell'aorta toracica con patch tissutale
39.22.10↔	Bypass carotideo, NAS	39.56.32↔	Riparazione della vena polmonare con patch tissutale
39.22.11↔	Bypass: carotide-carotide	39.56.33↔	Riparazione della vena cava superiore con patch tissutale
39.22.12↔	Bypass: carotide-vertebrale	39.56.39↔	Riparazione di vasi toracici con patch tissutale, altro
39.22.13↔	Bypass: carotide-succlavia	39.56.40↔	Riparazione di arterie addominali con patch tissutale, NAS
39.22.14↔	Bypass: carotide-aorta	39.56.41↔	Riparazione dell'aorta addominale con patch tissutale
39.22.19↔	Bypass carotideo, altro	39.56.42↔	Riparazione del tronco celiaco con patch tissutale
39.22.20↔	Bypass dell'arteria succlavia, NAS	39.56.43↔	Riparazione dell'arteria gastrica con patch tissutale
39.22.21↔	Bypass: succlavia all'aorta	39.56.44↔	Riparazione dell'arteria epatica con patch tissutale
		39.56.45↔	Riparazione dell'arteria splenica con patch tissutale

39.56.46↔	Riparazione dell'arteria renale con patch tissutale	39.57.29↔	Riparazione di vasi dell'arto superiore con patch sintetico, altro
39.56.47↔	Riparazione dell'arteria mesenterica con patch tissutale	39.57.30↔	Riparazione di vaso toracico con patch sintetico, NAS
39.56.48↔	Riparazione dell'arteria iliaca con patch tissutale	39.57.31↔	Riparazione dell'aorta toracica con patch sintetico
39.56.49↔	Riparazione di arterie addominali con patch tissutale, altro	39.57.32↔	Riparazione della vena polmonare con patch sintetico
39.56.50↔	Riparazione di vene addominali con patch tissutale, NAS	39.57.33↔	Riparazione della vena cava superiore con patch sintetico
39.56.51↔	Riparazione della vena cava inferiore con patch tissutale	39.57.39↔	Riparazione di vaso toracico con patch sintetico, altro
39.56.52↔	Riparazione della vena iliaca con patch tissutale	39.57.40↔	Riparazione di arterie addominali con patch sintetico, NAS
39.56.59↔	Riparazione di vene addominali con patch tissutale, altro	39.57.41↔	Riparazione dell'aorta addominale con patch sintetico
39.56.60↔	Riparazione di vasi dell'arto inferiore con patch tissutale, NAS	39.57.42↔	Riparazione del tronco celiaco con patch sintetico
39.56.61↔	Riparazione di arterie dell'arto inferiore con patch tissutale	39.57.43↔	Riparazione dell'arteria gastrica con patch sintetico
39.56.62↔	Riparazione della vena femorale e vena poplitea con patch tissutale	39.57.44↔	Riparazione dell'arteria epatica con patch sintetico
39.56.63↔	Riparazione di altre vene profonde dell'arto inferiore con patch tissutale	39.57.45↔	Riparazione dell'arteria splenica con patch sintetico
39.56.64↔	Riparazione di vene superficiali della coscia con patch tissutale	39.57.46↔	Riparazione dell'arteria renale con patch sintetico
39.56.69↔	Riparazione di vasi dell'arto inferiore con patch tissutale, altro	39.57.47↔	Riparazione dell'arteria mesenterica con patch sintetico
39.56.99↔	Riparazione di vaso sanguigno con patch tissutale, altro	39.57.48↔	Riparazione dell'arteria iliaca con patch sintetico
39.57.00↔	Riparazione di vaso sanguigno con patch sintetico, NAS	39.57.49↔	Riparazione di arterie addominali con patch sintetico, altro
39.57.10↔	Riparazione di vaso sanguigno del capo e del collo con patch sintetico, NAS	39.57.50↔	Riparazione di vene addominali con patch sintetico, NAS
39.57.11↔	Riparazione di vasi intracranici con patch sintetico	39.57.51↔	Riparazione della vena cava inferiore con patch sintetico
39.57.12↔	Riparazione di arterie extracraniche del capo e del collo con patch sintetico	39.57.52↔	Riparazione della vena iliaca con patch sintetico
39.57.13↔	Riparazione della vena giugulare con patch sintetico	39.57.59↔	Riparazione di vene addominali con patch sintetico, altro
39.57.19↔	Riparazione di vaso sanguigno del capo e del collo con patch sintetico, altro	39.57.60↔	Riparazione di vasi dell'arto inferiore con patch sintetico, NAS
39.57.20↔	Riparazione di vasi dell'arto superiore con patch sintetico, NAS	39.57.61↔	Riparazione di arterie dell'arto inferiore con patch sintetico
39.57.21↔	Riparazione di arterie dell'arto superiore con patch sintetico	39.57.62↔	Riparazione della vena femorale e vena poplitea con patch sintetico
39.57.22↔	Riparazione della vena succlavia, vena ascellare e vena brachiocefalica con patch sintetico	39.57.63↔	Riparazione di altre vene profonde dell'arto inferiore con patch sintetico
39.57.23↔	Riparazione di altre vene profonde dell'arto superiore con patch sintetico	39.57.64↔	Riparazione di vene superficiali della coscia con patch sintetico
		39.57.69↔	Riparazione di vasi dell'arto inferiore con patch sintetico, altro
		39.57.99↔	Riparazione di vaso sanguigno con patch sintetico, altro
		39.58↔	Riparazione di vaso sanguigno con patch di tipo non specificato

#### Procedura F06-4

35.95.00↔	Revisione di procedure correttive del cuore, NAS	35.95.99↔	Revisione di procedure correttive del cuore, altro
35.95.10↔	Rifissazione di protesi valvolare cardiaca, NAS	36.39.00↔	Altra rivascularizzazione cardiaca, NAS
35.95.11↔	Rifissazione di protesi valvolare aortica	36.39.10↔	Rivascularizzazione cardiaca mediante patch coronarico
35.95.12↔	Rifissazione di protesi valvolare mitralica	36.39.11↔	Revisione di bypass coronarico
35.95.13↔	Rifissazione di protesi valvolare polmonare	36.39.12↔	Nuovo innesto di bypass coronarico
35.95.14↔	Rifissazione di protesi valvolare tricuspide	36.39.13↔	Trasposizione di arterie coronarie
35.95.19↔	Rifissazione di protesi valvolare cardiaca, altro	36.39.99↔	Altra rivascularizzazione cardiaca, altro

#### Procedura F06-5

37.33.00↔	Asportazione o distruzione di altra lesione o tessuto del cuore, a cielo aperto, NAS	37.33.20↔	Asportazione di altra lesione o tessuto del cuore, a cielo aperto
37.33.10↔	Asportazione o distruzione del sistema di conduzione del cuore, a cielo aperto, NAS	37.33.30↔	Distruzione di altra lesione o tessuto del cuore, a cielo aperto
37.33.11↔	Asportazione o distruzione del sistema di conduzione del cuore, a cielo aperto, misure ablative per tachiaritmia	37.33.99↔	Asportazione o distruzione di altra lesione o tessuto del cuore, a cielo aperto, altro
37.33.19↔	Asportazione o distruzione del sistema di conduzione del cuore, a cielo aperto, altro		

#### Procedura F06-6

00.66.00↔	Angioplastica coronarica transluminale percutanea [PTCA] o aterectomia coronarica, NAS	00.66.33↔	Intervento vascolare percutaneo transluminale sulle coronarie mediante rimozione di corpo estraneo
00.66.10↔	Chiusura percutanea transluminale di fistola coronarica	00.66.35↔	Intervento vascolare percutaneo transluminale sulle coronarie mediante embolizzazione selettiva
00.66.20↔	Angioplastica coronarica [PTCA], mediante palloncino, NAS	00.66.36↔	Intervento vascolare percutaneo transluminale sulle coronarie mediante trombectomia
00.66.21↔	Angioplastica coronarica [PTCA] mediante palloncino a rilascio di sostanza medicamentosa	00.66.99↔	Angioplastica coronarica transluminale percutanea [PTCA] o aterectomia coronarica, altro
00.66.22↔	Angioplastica coronarica [PTCA] mediante palloncino rivestito di anticorpi	35.96.00↔	Valvuloplastica percutanea transluminale, NAS
00.66.29↔	Angioplastica coronarica [PTCA], mediante palloncino, altro	35.96.09↔	Valvuloplastica percutanea transluminale, altro
00.66.30↔	Angioplastica coronarica [PTCA] per rotablazione	35.96.10↔	Valvuloplastica percutanea, NAS
00.66.31↔	Intervento vascolare percutaneo transluminale sulle coronarie mediante angioplastica con laser	35.96.20↔	Ricostruzione endovascolare della valvola mitrale, NAS
00.66.32↔	Intervento vascolare percutaneo transluminale sulle coronarie mediante aterectomia	35.96.21↔	Ricostruzione endovascolare della valvola mitrale, transarteriosa
		35.96.22↔	Ricostruzione endovascolare della valvola mitrale, transvenosa
		35.96.23↔	Anuloplastica mitralica, endovascolare

35.96.29↔	Ricostruzione endovascolare della valvola mitrale, altro	37.90.29‡↔	Cateterismo transsettale del cuore sinistro, altro
37.21‡↔	Cateterismo cardiaco del cuore destro	88.43‡↔	Arteriografia delle arterie polmonari
37.22‡↔	Cateterismo cardiaco del cuore sinistro	88.50‡↔	Angiocardiografia, NAS
37.23‡↔	Cateterismo cardiaco combinato del cuore destro e sinistro	88.52‡↔	Angiocardiografia del cuore destro
37.28‡↔	Ecocardiografia intracardiaca EIC	88.53‡↔	Angiocardiografia del cuore sinistro
37.34.00‡↔	Asportazione o distruzione di altra lesione o tessuto del cuore, per altra via, NAS	88.54‡↔	Angiocardiografia combinata del cuore destro e sinistro
37.34.99‡↔	Asportazione o distruzione di altra lesione o tessuto del cuore, per altra via, altro	88.55‡↔	Arteriografia coronarica con catetere singolo
37.90.20‡↔	Cateterismo transsettale del cuore sinistro, NAS	88.56‡↔	Arteriografia coronarica con catetere doppio
37.90.21‡↔	Puntura transsettale mediante cateterismo	88.57‡↔	Altra e non specificata arteriografia coronarica

### Procedura F06-7

35.95.00↔	Revisione di procedure correttive del cuore, NAS	36.39.99↔	Altra rivascularizzazione cardiaca, altro
35.95.10↔	Rifissazione di protesi valvolare cardiaca, NAS	37.33.00↔	Asportazione o distruzione di altra lesione o tessuto del cuore, a cielo aperto, NAS
35.95.11↔	Rifissazione di protesi valvolare aortica	37.33.10↔	Asportazione o distruzione del sistema di conduzione del cuore, a cielo aperto, NAS
35.95.12↔	Rifissazione di protesi valvolare mitralica	37.33.11↔	Asportazione o distruzione del sistema di conduzione del cuore, a cielo aperto, misure ablative per tachiaritmia
35.95.13↔	Rifissazione di protesi valvolare polmonare	37.33.19↔	Asportazione o distruzione del sistema di conduzione del cuore, a cielo aperto, altro
35.95.14↔	Rifissazione di protesi valvolare tricuspide	37.33.20↔	Asportazione di altra lesione o tessuto del cuore, a cielo aperto
35.95.19↔	Rifissazione di protesi valvolare cardiaca, altro	37.33.30↔	Distruzione di altra lesione o tessuto del cuore, a cielo aperto
35.95.99↔	Revisione di procedure correttive del cuore, altro	37.33.99↔	Asportazione o distruzione di altra lesione o tessuto del cuore, a cielo aperto, altro
36.39.00↔	Altra rivascularizzazione cardiaca, NAS		
36.39.10↔	Rivascularizzazione cardiaca mediante patch coronarico		
36.39.11↔	Revisione di bypass coronarico		
36.39.12↔	Nuovo innesto di bypass coronarico		
36.39.13↔	Trasposizione di arterie coronarie		

### Procedura F06-8

00.66.00↔	Angioplastica coronarica transluminale percutanea [PTCA] o aterectomia coronarica, NAS	37.22‡↔	Cateterismo cardiaco del cuore sinistro
00.66.10↔	Chiusura percutanea transluminale di fistola coronarica	37.23‡↔	Cateterismo cardiaco combinato del cuore destro e sinistro
00.66.20↔	Angioplastica coronarica [PTCA], mediante palloncino, NAS	37.28‡↔	Ecocardiografia intracardiaca EIC
00.66.21↔	Angioplastica coronarica [PTCA] mediante palloncino a rilascio di sostanza medicamentosa	37.33.00↔	Asportazione o distruzione di altra lesione o tessuto del cuore, a cielo aperto, NAS
00.66.22↔	Angioplastica coronarica [PTCA] mediante palloncino rivestito di anticorpi	37.33.10↔	Asportazione o distruzione del sistema di conduzione del cuore, a cielo aperto, NAS
00.66.29↔	Angioplastica coronarica [PTCA], mediante palloncino, altro	37.33.11↔	Asportazione o distruzione del sistema di conduzione del cuore, a cielo aperto, misure ablative per tachiaritmia
00.66.30↔	Angioplastica coronarica [PTCA] per rotablazione	37.33.19↔	Asportazione o distruzione del sistema di conduzione del cuore, a cielo aperto, altro
00.66.31↔	Intervento vascolare percutaneo transluminale sulle coronarie mediante angioplastica con laser	37.33.20↔	Asportazione di altra lesione o tessuto del cuore, a cielo aperto
00.66.32↔	Intervento vascolare percutaneo transluminale sulle coronarie mediante aterectomia	37.33.30↔	Distruzione di altra lesione o tessuto del cuore, a cielo aperto
00.66.33↔	Intervento vascolare percutaneo transluminale sulle coronarie mediante rimozione di corpo estraneo	37.33.99↔	Asportazione o distruzione di altra lesione o tessuto del cuore, a cielo aperto, altro
00.66.35↔	Intervento vascolare percutaneo transluminale sulle coronarie mediante embolizzazione selettiva	37.34.00‡↔	Asportazione o distruzione di altra lesione o tessuto del cuore, per altra via, NAS
00.66.36↔	Intervento vascolare percutaneo transluminale sulle coronarie mediante trombectomia	37.34.99‡↔	Asportazione o distruzione di altra lesione o tessuto del cuore, per altra via, altro
00.66.99↔	Angioplastica coronarica transluminale percutanea [PTCA] o aterectomia coronarica, altro	37.90.20‡↔	Cateterismo transsettale del cuore sinistro, NAS
35.96.00↔	Valvuloplastica percutanea transluminale, NAS	37.90.21‡↔	Puntura transsettale mediante cateterismo
35.96.09↔	Valvuloplastica percutanea transluminale, altro	37.90.29‡↔	Cateterismo transsettale del cuore sinistro, altro
35.96.10↔	Valvuloplastica percutanea, NAS	88.43‡↔	Arteriografia delle arterie polmonari
35.96.20↔	Ricostruzione endovascolare della valvola mitrale, NAS	88.50‡↔	Angiocardiografia, NAS
35.96.21↔	Ricostruzione endovascolare della valvola mitrale, transarteriosa	88.52‡↔	Angiocardiografia del cuore destro
35.96.22↔	Ricostruzione endovascolare della valvola mitrale, transvenosa	88.53‡↔	Angiocardiografia del cuore sinistro
35.96.23↔	Anuloplastica mitralica, endovascolare	88.54‡↔	Angiocardiografia combinata del cuore destro e sinistro
35.96.29↔	Ricostruzione endovascolare della valvola mitrale, altro	88.55‡↔	Arteriografia coronarica con catetere singolo
37.21‡↔	Cateterismo cardiaco del cuore destro	88.56‡↔	Arteriografia coronarica con catetere doppio
		88.57‡↔	Altra e non specificata arteriografia coronarica

**ADRG F07****Altri interventi con macchina cuore-polmone o impianto endovascolare di valvola cardiaca, età < 1 anno o con procedure complicanti o intervento chirurgico complesso o altro intervento sulle valvole cardiache con macchina cuore-polmone, età < 16 anni**

Almeno una Procedura nella tabella F07-1 e almeno una Procedura nella tabella F07-2 e (Età < 1 anno o Procedure complicanti o Procedura nella tabella F07-3)

**DRG F07Z****Altri interventi con macchina cuore-polmone o impianto endovascolare di valvola cardiaca, età < 1 anno o con procedure complicanti o intervento chirurgico complesso o altro intervento sulle valvole cardiache con macchina cuore-polmone, età < 16 anni****Procedura F07-1**

01.21↔	Incisione e drenaggio dei seni cranici	35.29.10↔	Sostituzione di valvola atrioventricolare per anomalie valvolari congenite
35.00↔	Valvulotomia a cuore chiuso, valvola non specificata	35.29.20↔	Sostituzione di valvola del tronco arterioso per anomalie valvolari congenite
35.01↔	Valvulotomia a cuore chiuso, valvola aortica	35.29.99↔	Sostituzione di valvola cardiaca, altra valvola, altro
35.02↔	Valvulotomia a cuore chiuso, valvola mitrale	35.31↔	Interventi sul muscolo papillare
35.03↔	Valvulotomia a cuore chiuso, valvola polmonare	35.32↔	Interventi sulle corde tendinee
35.04↔	Valvulotomia a cuore chiuso, valvola tricuspide	35.33.00↔	Anuloplastica, NAS
35.10↔	Valvuloplastica a cuore aperto senza sostituzione, valvola non specificata	35.33.10↔	Anuloplastica della valvola mitrale, NAS
35.11.00↔	Valvuloplastica a cuore aperto della valvola aortica senza sostituzione, NAS	35.33.11↔	Anuloplastica della valvola mitrale, a cielo aperto
35.11.10↔	Valvuloplastica a cuore aperto della valvola aortica	35.33.19↔	Anuloplastica della valvola mitrale, altro
35.11.11↔	Sostituzione della radice aortica con conservazione della valvola (intervento di Tirone David)	35.33.20↔	Anuloplastica della valvola polmonare, NAS
35.11.20↔	Ricostruzione a cuore aperto della valvola aortica, senza sostituzione, per anomalie valvolari congenite	35.33.21↔	Anuloplastica della valvola polmonare, a cielo aperto
35.11.99↔	Valvuloplastica a cuore aperto della valvola aortica senza sostituzione, altro	35.33.29↔	Anuloplastica della valvola polmonare, altro
35.12.00↔	Valvuloplastica a cuore aperto della valvola mitrale senza sostituzione, NAS	35.33.30↔	Anuloplastica della valvola tricuspide, NAS
35.12.10↔	Valvulotomia a cuore aperto della valvola mitrale	35.33.31↔	Anuloplastica della valvola tricuspide, a cielo aperto
35.12.11↔	Ricostruzione a cuore aperto di cuspidi mitrale	35.33.39↔	Anuloplastica della valvola tricuspide, altro
35.12.20↔	Ricostruzione a cuore aperto della valvola mitrale, senza sostituzione, per anomalie valvolari congenite	35.33.40↔	Anuloplastica della valvola aortica, NAS
35.12.99↔	Valvuloplastica a cuore aperto della valvola mitrale senza sostituzione, altro	35.33.41↔	Anuloplastica della valvola aortica, a cielo aperto
35.13.00↔	Valvuloplastica a cuore aperto della valvola polmonare senza sostituzione, NAS	35.33.49↔	Anuloplastica della valvola aortica, altro
35.13.10↔	Valvulotomia a cuore aperto della valvola polmonare	35.33.99↔	Anuloplastica, altro
35.13.20↔	Ricostruzione a cuore aperto della valvola polmonare, senza sostituzione, per anomalie valvolari congenite	35.35.00↔	Interventi sulle trabecole carnose del cuore, NAS
35.13.99↔	Valvuloplastica a cuore aperto della valvola polmonare senza sostituzione, altro	35.35.10↔	Resezione fibrosa o muscolare sottovalvolare aortica
35.14.00↔	Valvuloplastica a cuore aperto della valvola tricuspide senza sostituzione, NAS	35.35.99↔	Interventi sulle trabecole carnose del cuore, altro
35.14.10↔	Valvulotomia a cuore aperto della valvola tricuspide	35.39.00↔	Interventi su altre strutture adiacenti alle valvole del cuore, NAS
35.14.11↔	Ricostruzione a cuore aperto di cuspidi della valvola tricuspide	35.39.10↔	Resezione sopravalvolare, valvola cardiaca, NAS
35.14.20↔	Ricostruzione a cuore aperto della valvola tricuspide, senza sostituzione, per anomalie valvolari congenite	35.39.11↔	Resezione sopravalvolare aortica
35.14.99↔	Valvuloplastica a cuore aperto della valvola tricuspide senza sostituzione, altro	35.39.12↔	Resezione sopravalvolare polmonare
35.19.00↔	Valvuloplastica a cuore aperto, senza sostituzione, altra valvola, NAS	35.39.19↔	Resezione sopravalvolare, altra valvola cardiaca
35.19.10↔	Ricostruzione a cuore aperto di valvola atrioventricolare, senza sostituzione, per anomalie valvolari congenite	35.39.99↔	Interventi su altre strutture adiacenti alle valvole del cuore, altro
35.19.11↔	Ricostruzione a cuore aperto di valvola del tronco arterioso, senza sostituzione, per anomalie valvolari congenite	35.41.00↔	Allargamento di difetto esistente del setto atriale, NAS
35.19.99↔	Valvuloplastica a cuore aperto, senza sostituzione, altra valvola, altro	35.41.10↔	Allargamento di difetto esistente del setto atriale, tecnica a cielo aperto
35.22.11↔	Impianto mini-invasivo di valvola aortica, transapicale	35.41.20↔	Allargamento di difetto esistente del setto atriale, tecnica chiusa
35.22.12↔	Impianto mini-invasivo di valvola aortica, per via transapicale, mediante sistema percutaneo transapicale di accesso e chiusura	35.41.99↔	Allargamento di difetto esistente del setto atriale, altro
35.22.13↔	Impianto mini-invasivo di valvola aortica, accesso transaortico	35.42.00↔	Creazione di difetto settale nel cuore, NAS
35.29.00↔	Sostituzione di valvola cardiaca, altra valvola, NAS	35.42.10↔	Creazione di difetto settale nel cuore, tecnica a cielo aperto
		35.42.20↔	Creazione di difetto settale nel cuore, tecnica chiusa
		35.42.99↔	Creazione di difetto settale nel cuore, altro
		35.43.00↔	Allargamento di difetto esistente del setto interventricolare, NAS
		35.43.10↔	Allargamento di difetto esistente del setto interventricolare, tecnica a cielo aperto
		35.43.20↔	Allargamento di difetto esistente del setto interventricolare, tecnica chiusa
		35.43.99↔	Allargamento di difetto esistente del setto interventricolare, altro
		35.50↔	Riparazione di difetto settale non specificato del cuore con protesi
		35.51↔	Riparazione di difetto del setto atriale con protesi, tecnica aperta
		35.53↔	Riparazione con protesi di difetto del setto interventricolare, per via aperta
		35.54↔	Riparazione con protesi di difetto dei cuscinetti endocardiaci
		35.60↔	Riparazione di difetto di setto non specificato del cuore con innesto tissutale
		35.61↔	Riparazione di difetto del setto atriale con innesto tissutale

35.62↔	Riparazione di difetto del setto ventricolare con innesto tissutale	37.11.99↔	Cardiotomia, altro
35.63↔	Riparazione di difetto dei cuscinetti endocardici con innesto tissutale	37.12↔	Pericardiotomia
35.70↔	Altra e non specificata riparazione di difetto settale non specificato del cuore	37.24.00↔	Biopsia del pericardio, NAS
35.71↔	Altra e non specificata riparazione di difetto del setto atriale	37.24.20↔	Biopsia a cielo aperto del pericardio
35.72.00↔	Riparazione di difetto del setto ventricolare, NAS	37.24.99↔	Biopsia del pericardio, altro
35.72.10↔	Chiusura di difetto del setto ventricolare acquisito	37.25.00↔	Biopsia del cuore, NAS
35.72.99↔	Riparazione di difetto del setto ventricolare, altro	37.25.20↔	Biopsia transvasale di endocardio, miocardio e endomiocardio
35.73↔	Altra e non specificata riparazione di difetto dei cuscinetti endocardici	37.25.30↔	Biopsia del cuore, a cielo aperto
35.91↔	Trasposizione interatriale del ritorno venoso	37.25.99↔	Biopsia del cuore, altro
35.92↔	Creazione di condotto fra ventricolo destro e arteria polmonare	37.31.00↔	Pericardiectomia, NAS
35.93↔	Creazione di condotto fra il ventricolo sinistro e l'aorta	37.31.10↔	Pericardiectomia, parziale
35.94↔	Creazione di condotto fra l'atrio e arteria polmonare	37.31.20↔	Pericardiectomia, totale
35.96.11↔	Sostituzione della valvola aortica, endovascolare, transluminale	37.31.30↔	Adesiolisi del pericardio
35.96.12↔	Sostituzione della valvola polmonare, endovascolare	37.31.99↔	Pericardiectomia, altro
35.96.22↔	Ricostruzione endovascolare della valvola mitrale, transvenosa	37.32↔	Asportazione di aneurisma del cuore
35.96.24↔	Sostituzione della valvola mitrale, endovascolare	37.33.00↔	Asportazione o distruzione di altra lesione o tessuto del cuore, a cielo aperto, NAS
35.98.00↔	Altri interventi sui setti del cuore, NAS	37.33.10↔	Asportazione o distruzione del sistema di conduzione del cuore, a cielo aperto, NAS
35.98.10↔	Riparazione percutanea-transluminale di difetto del setto atriale, NAS	37.33.11↔	Asportazione o distruzione del sistema di conduzione del cuore, a cielo aperto, misure ablativo per tachiaritmia
35.98.19↔	Riparazione percutanea-transluminale di difetto del setto atriale, altro	37.33.19↔	Asportazione o distruzione del sistema di conduzione del cuore, a cielo aperto, altro
35.98.30↔	Riparazione percutanea-transluminale di difetto del setto ventricolare	37.33.20↔	Asportazione di altra lesione o tessuto del cuore, a cielo aperto
35.98.99↔	Altri interventi sui setti del cuore, altro	37.33.30↔	Distruzione di altra lesione o tessuto del cuore, a cielo aperto
35.99.00↔	Altri interventi sulle valvole del cuore, NAS	37.33.99↔	Asportazione o distruzione di altra lesione o tessuto del cuore, a cielo aperto, altro
35.99.10↔	Altri interventi per anomalie valvolari cardiache congenite, NAS	37.35↔	Ventricolectomia parziale
35.99.11↔	Altri interventi per anomalie valvolari cardiache congenite, valvola aortica	37.41↔	Inserzione di sistema protetico di assistenza cardiaca attorno al cuore
35.99.12↔	Altri interventi per anomalie valvolari cardiache congenite, valvola mitrale	37.49↔	Altra ricostruzione plastica del cuore e del pericardio
35.99.13↔	Altri interventi per anomalie valvolari cardiache congenite, valvola polmonare	37.4x.00↔	Riparazione del cuore e del pericardio, NAS
35.99.14↔	Altri interventi per anomalie valvolari cardiache congenite, valvola tricuspide	37.4x.10↔	Sutura del pericardio (dopo lacerazione)
35.99.15↔	Altri interventi per anomalie valvolari cardiache congenite, valvola atrioventricolare o del tronco arterioso	37.4x.11↔	Riparazione del pericardio, altro
35.99.19↔	Altri interventi per anomalie valvolari cardiache congenite, altra valvola	37.4x.20↔	Sutura del miocardio (dopo lacerazione)
35.99.20↔	Altri interventi sulle valvole del cuore, mini-invasivi	37.4x.21↔	Riparazione del miocardio, altro
35.99.99↔	Altri interventi sulle valvole del cuore, altro	37.4x.99↔	Riparazione del cuore e del pericardio, altro
36.03↔	Angioplastica dell'arteria coronarica a torace aperto	37.52↔	Impianto di sistema cardiaco integrale di sostituzione
36.2↔	Rivascolarizzazione cardiaca mediante innesto arterioso	37.53↔	Sostituzione o riparazione dell'unità toracale del sistema di sostituzione cardiaca
36.31↔	Rivascolarizzazione transmiocardica a cuore aperto	37.54↔	Sostituzione o riparazione di altre componenti impiantabili del sistema cardiaco integrale di rimpiazzo
36.32↔	Altra rivascolarizzazione transmiocardica	37.6a.11↔	Impianto di sistema di assistenza cardiocircolatoria, con pompa, senza funzione di scambio gassoso, extracorporeo, del ventricolo sinistro, chirurgico a cielo aperto per via toracica (toracotomia, minitoracotomia, sternotomia)
36.33↔	Rivascolarizzazione transmiocardica endoscopica	37.6a.12↔	Impianto di sistema di assistenza cardiocircolatoria, con pompa, senza funzione di scambio gassoso, extracorporeo, del ventricolo destro, chirurgico a cielo aperto per via toracica (toracotomia, minitoracotomia, sternotomia)
36.34↔	Rivascolarizzazione transmiocardica percutanea	37.6a.21↔	Impianto di sistema di assistenza cardiocircolatoria, con pompa, senza funzione di scambio gassoso, extracorporeo, biventricolare, chirurgico a cielo aperto per via toracica (toracotomia, minitoracotomia, sternotomia)
36.39.00↔	Altra rivascolarizzazione cardiaca, NAS	37.6a.31↔	Impianto di sistema di assistenza cardiocircolatoria, con pompa, senza funzione di scambio gassoso, intracorporeo, del ventricolo sinistro, chirurgico a cielo aperto per via toracica (toracotomia, minitoracotomia, sternotomia)
36.39.10↔	Rivascolarizzazione cardiaca mediante patch coronarico	37.6a.32↔	Impianto di sistema di assistenza cardiocircolatoria, con pompa, senza funzione di scambio gassoso, intracorporeo, del ventricolo destro, chirurgico a cielo aperto per via toracica (toracotomia, minitoracotomia, sternotomia)
36.39.11↔	Revisione di bypass coronarico	37.6a.33↔	Impianto di sistema di assistenza cardiocircolatoria, con pompa, senza funzione di scambio gassoso, intracorporeo, biventricolare, chirurgico a cielo aperto per via toracica (toracotomia, minitoracotomia, sternotomia)
36.39.12↔	Nuovo innesto di bypass coronarico	37.6a.41↔	Impianto di sistema di assistenza cardiocircolatoria, con pompa, senza funzione di scambio gassoso, endovasale (intracardiaco incluso), del ventricolo sinistro, percutaneo
36.39.13↔	Trasposizione di arterie coronarie	37.6a.42↔	Impianto di sistema di assistenza cardiocircolatoria, con pompa, senza funzione di scambio gassoso, endovasale (intracardiaco incluso), del ventricolo destro, percutaneo
36.39.99↔	Altra rivascolarizzazione cardiaca, altro		
36.91↔	Riparazione di aneurisma di un vaso coronarico		
36.99.00↔	Altri interventi sui vasi del cuore NAS		
36.99.10↔	Trapianto intracoronarico di cellule staminali, NAS		
36.99.11↔	Trapianto intracoronarico di cellule staminali senza arricchimento di frazioni di cellule staminali né moltiplicazione in coltura		
36.99.12↔	Trapianto intracoronarico di cellule staminali con arricchimento di frazioni di cellule staminali o moltiplicazione in coltura		
36.99.19↔	Trapianto intracoronarico di cellule staminali, altro		
36.99.20↔	Interventi per anomalie congenite dei vasi cardiaci		
36.99.30↔	Ricostruzione dell'ostio coronarico		
36.99.40↔	Simpatectomia coronarica		
36.99.99↔	Altri interventi sui vasi cardiaci, altro		
37.10↔	Incisione cardiaca, NAS		
37.11.00↔	Cardiotomia, NAS		
37.11.10↔	Incisione epicardica, endocardica ed epimiocardica		

37.6a.51↔	Impianto di sistema di assistenza cardiocircolatoria e respiratoria, con pompa, con rimozione di CO2, extracorporeo, veno-venoso, percutaneo	37.6b.a1↔	Rimozione di sistema di assistenza cardiocircolatoria e respiratoria, senza pompa, con rimozione di CO2, extracorporeo, arterio-venoso, chirurgica a cielo aperto per via extratoracica (es. denudamento di vaso)
37.6a.61↔	Impianto di sistema di assistenza cardiocircolatoria e respiratoria, con pompa, con ossigenatore (rimozione di CO2 inclusa), extracorporeo, veno-venoso, chirurgico a cielo aperto per via extratoracica (es. denudamento di vaso)	37.6c.11↔	Revisione senza sostituzione di sistema di assistenza cardiocircolatoria, con pompa, senza funzione di scambio gassoso, extracorporeo, del ventricolo sinistro, chirurgica a cielo aperto per via toracica (toracotomia, minitoracotomia, sternotomia)
37.6a.62↔	Impianto di sistema di assistenza cardiocircolatoria e respiratoria, con pompa, con ossigenatore (rimozione di CO2 inclusa), extracorporeo, veno-venoso, percutaneo	37.6c.12↔	Revisione senza sostituzione di sistema di assistenza cardiocircolatoria, con pompa, senza funzione di scambio gassoso, extracorporeo, del ventricolo destro, chirurgica a cielo aperto per via toracica (toracotomia, minitoracotomia, sternotomia)
37.6a.71↔	Impianto di sistema di assistenza cardiocircolatoria e respiratoria, con pompa, con ossigenatore (rimozione di CO2 inclusa), extracorporeo, veno-arterioso o veno-venoarterioso, chirurgico a cielo aperto per via toracica (toracotomia, minitoracotomia, sternotomia)	37.6c.21↔	Revisione senza sostituzione di sistema di assistenza cardiocircolatoria, con pompa, senza funzione di scambio gassoso, extracorporeo, del ventricolo sinistro, chirurgica a cielo aperto per via toracica (toracotomia, minitoracotomia, sternotomia)
37.6a.72↔	Impianto di sistema di assistenza cardiocircolatoria e respiratoria, con pompa, con ossigenatore (rimozione di CO2 inclusa), extracorporeo, veno-arterioso o veno-venoarterioso, chirurgico a cielo aperto per via extratoracica (es. denudamento di vaso)	37.6c.31↔	Revisione senza sostituzione di sistema di assistenza cardiocircolatoria, con pompa, senza funzione di scambio gassoso, intracorporeo, del ventricolo sinistro, chirurgica a cielo aperto per via toracica (toracotomia, minitoracotomia, sternotomia)
37.6a.73↔	Impianto di sistema di assistenza cardiocircolatoria e respiratoria, con pompa, con ossigenatore (rimozione di CO2 inclusa), extracorporeo, veno-arterioso o veno-venoarterioso, percutaneo	37.6c.32↔	Revisione senza sostituzione di sistema di assistenza cardiocircolatoria, con pompa, senza funzione di scambio gassoso, intracorporeo, del ventricolo destro, chirurgica a cielo aperto per via toracica (toracotomia, minitoracotomia, sternotomia)
37.6a.81↔	Impianto di contropulsatore aortico (IABP), chirurgico a cielo aperto	37.6c.33↔	Revisione senza sostituzione di sistema di assistenza cardiocircolatoria, con pompa, senza funzione di scambio gassoso, intracorporeo, biventricolare, chirurgica a cielo aperto per via toracica (toracotomia, minitoracotomia, sternotomia)
37.6a.82↔	Impianto di contropulsatore aortico (IABP), percutaneo	37.6c.61↔	Revisione senza sostituzione di sistema di assistenza cardiocircolatoria e respiratoria, con pompa, con ossigenatore (rimozione di CO2 inclusa), extracorporeo, veno-venoso, chirurgica a cielo aperto per via extratoracica (es. denudamento di vaso)
37.6b.11↔	Rimozione di sistema di assistenza cardiocircolatoria, con pompa, senza funzione di scambio gassoso, extracorporeo, del ventricolo sinistro, chirurgica a cielo aperto per via toracica (toracotomia, minitoracotomia, sternotomia)	37.6c.71↔	Revisione senza sostituzione di sistema di assistenza cardiocircolatoria e respiratoria, con pompa, con ossigenatore (rimozione di CO2 inclusa), extracorporeo, veno-arterioso o veno-venoarterioso, chirurgica a cielo aperto per via toracica (toracotomia, minitoracotomia, sternotomia)
37.6b.12↔	Rimozione di sistema di assistenza cardiocircolatoria, con pompa, senza funzione di scambio gassoso, extracorporeo, del ventricolo destro, chirurgica a cielo aperto per via toracica (toracotomia, minitoracotomia, sternotomia)	37.6c.72↔	Revisione senza sostituzione di sistema di assistenza cardiocircolatoria e respiratoria, con pompa, con ossigenatore (rimozione di CO2 inclusa), extracorporeo, veno-arterioso o veno-venoarterioso, chirurgica a cielo aperto per via extratoracica (es. denudamento di vaso)
37.6b.21↔	Rimozione di sistema di assistenza cardiocircolatoria, con pompa, senza funzione di scambio gassoso, extracorporeo, biventricolare, chirurgica a cielo aperto per via toracica (toracotomia, minitoracotomia, sternotomia)	37.6c.a1↔	Revisione senza sostituzione di sistema di assistenza cardiocircolatoria e respiratoria, senza pompa, con rimozione di CO2, extracorporeo, arterio-venoso, chirurgica a cielo aperto per via extratoracica (es. denudamento di vaso)
37.6b.31↔	Rimozione di sistema di assistenza cardiocircolatoria, con pompa, senza funzione di scambio gassoso, intracorporeo, del ventricolo sinistro, chirurgica a cielo aperto per via toracica (toracotomia, minitoracotomia, sternotomia)	37.91↔	Massaggio cardiaco a torace aperto
37.6b.32↔	Rimozione di sistema di assistenza cardiocircolatoria, con pompa, senza funzione di scambio gassoso, intracorporeo, del ventricolo destro, chirurgica a cielo aperto per via toracica (toracotomia, minitoracotomia, sternotomia)	37.99.00↔	Altri interventi sul cuore e sul pericardio, NAS
37.6b.33↔	Rimozione di sistema di assistenza cardiocircolatoria, con pompa, senza funzione di scambio gassoso, intracorporeo, biventricolare, chirurgica a cielo aperto per via toracica (toracotomia, minitoracotomia, sternotomia)	37.99.10↔	Trapianto intramiocardico di cellule staminali, NAS
37.6b.41↔	Rimozione di sistema di assistenza cardiocircolatoria, con pompa, senza funzione di scambio gassoso, endovasale (intracardiaco incluso), del ventricolo sinistro, percutanea	37.99.11↔	Trapianto intramiocardico di cellule staminali senza arricchimento di frazioni di cellule staminali né moltiplicazione in coltura
37.6b.42↔	Rimozione di sistema di assistenza cardiocircolatoria, con pompa, senza funzione di scambio gassoso, endovasale (intracardiaco incluso), del ventricolo destro, percutanea	37.99.12↔	Trapianto intramiocardico di cellule staminali con arricchimento di frazioni di cellule staminali o moltiplicazione in coltura
37.6b.61↔	Rimozione di sistema di assistenza cardiocircolatoria e respiratoria, con pompa, con ossigenatore (rimozione di CO2 inclusa), extracorporeo, veno-venoso, chirurgica a cielo aperto per via extratoracica (es. denudamento di vaso)	37.99.19↔	Trapianto intramiocardico di cellule staminali, altro
37.6b.71↔	Rimozione di sistema di assistenza cardiocircolatoria e respiratoria, con pompa, con ossigenatore (rimozione di CO2 inclusa), extracorporeo, veno-arterioso o veno-venoarterioso, chirurgica a cielo aperto per via toracica (toracotomia, minitoracotomia, sternotomia)	37.99.20↔	Interventi per anomalie congenite del cuore, NAS
37.6b.72↔	Rimozione di sistema di assistenza cardiocircolatoria e respiratoria, con pompa, con ossigenatore (rimozione di CO2 inclusa), extracorporeo, veno-arterioso o veno-venoarterioso, chirurgica a cielo aperto per via extratoracica (es. denudamento di vaso)	37.99.29↔	Interventi per anomalie congenite del cuore, altro
37.6b.81↔	Rimozione di contropulsatore aortico (IABP), chirurgica a cielo aperto	37.99.30↔	Legatura di orecchietta cardiaca
		37.99.80↔	Reintervento su cuore e pericardio
		37.99.99↔	Altri interventi sul cuore e sul pericardio, altro
		37.9a.00↔	Impianto di un sistema di stimolazione miocardica, NAS
		37.9a.11↔	Impianto o sostituzione di sistema di modulazione della contrattilità cardiaca (CCM)
		37.9a.99↔	Impianto di un sistema di stimolazione miocardica, altro
		38.01↔	Incisione di vasi intracranici
		38.04.00↔	Incisione dell'aorta, NAS
		38.04.10↔	Incisione dell'aorta ascendente e dell'arco aortico
		38.04.20↔	Incisione dell'aorta discendente
		38.04.30↔	Incisione dell'aorta addominale

38.04.99↔	Incisione dell'aorta, altro	38.33.12↔	Resezione dell'arteria ulnare con anastomosi
38.05.00↔	Incisione di altri vasi toracici, NAS	38.33.13↔	Resezione di altre arterie dell'avambraccio con anastomosi
38.05.10↔	Incisione di altre arterie toraciche	38.33.14↔	Resezione di arterie della mano con anastomosi
38.05.20↔	Incisione di vene toraciche, NAS	38.33.20↔	Resezione di vene dell'arto superiore con anastomosi, NAS
38.05.21↔	Incisione di vene toraciche profonde	38.33.21↔	Resezione della vena ascellare con anastomosi
38.05.29↔	Incisione di vene toraciche, altro	38.33.22↔	Resezione di altre vene profonde dell'arto superiore con anastomosi
38.05.99↔	Incisione di altri vasi toracici, altro	38.33.23↔	Resezione di vene superficiali dell'arto superiore con anastomosi
38.06.00↔	Incisione di arterie addominali, NAS	38.33.99↔	Resezione di vasi dell'arto superiore, altro
38.06.10↔	Incisione di arterie viscerali, NAS	38.34.00↔	Resezione dell'aorta con anastomosi, NAS
38.06.11↔	Incisione del tronco celiaco	38.34.10↔	Resezione dell'aorta ascendente e dell'arco aortico con anastomosi
38.06.12↔	Incisione dell'arteria gastrica	38.34.20↔	Resezione dell'aorta discendente con anastomosi
38.06.13↔	Incisione dell'arteria epatica	38.34.30↔	Resezione dell'aorta addominale con anastomosi
38.06.14↔	Incisione dell'arteria splenica	38.34.99↔	Resezione dell'aorta con anastomosi, altro
38.06.15↔	Incisione dell'arteria renale	38.35.00↔	Resezione di vasi toracici con anastomosi, NAS
38.06.16↔	Incisione dell'arteria mesenterica	38.35.10↔	Resezione di arterie toraciche con anastomosi, NAS
38.06.17↔	Incisione dell'arteria lombare	38.35.11↔	Resezione dell'arteria succlavia con anastomosi
38.06.18↔	Incisione dell'arteria iliaca	38.35.12↔	Resezione del tronco brachiocefalico con anastomosi
38.06.19↔	Incisione di arterie viscerali, altro	38.35.13↔	Resezione dell'arteria polmonare con anastomosi
38.06.99↔	Incisione di arterie addominali, altro	38.35.19↔	Resezione di arterie toraciche con anastomosi, altro
38.07.00↔	Incisione di vene addominali, NAS	38.35.20↔	Resezione di vene toraciche con anastomosi, NAS
38.07.10↔	Incisione di vene addominali profonde, NAS	38.35.21↔	Resezione della vena polmonare con anastomosi
38.07.11↔	Incisione della vena cava inferiore	38.35.22↔	Resezione della vena succlavia con anastomosi
38.07.12↔	Incisione della vena iliaca	38.35.23↔	Resezione della vena cava superiore con anastomosi
38.07.19↔	Incisione di vene addominali profonde, altro	38.35.28↔	Resezione di vene toraciche e altre vene profonde con anastomosi
38.07.99↔	Incisione di vene addominali, altro	38.35.29↔	Resezione di vene toraciche con anastomosi, altro
38.10↔	Endarteriectomia, sede non specificata	38.35.99↔	Resezione di vasi toracici con anastomosi, altro
38.11↔	Endarteriectomia dei vasi intracranici	38.36.00↔	Resezione di arterie addominali con anastomosi, NAS
38.12↔	Endarteriectomia di altri vasi del capo e del collo	38.36.10↔	Resezione di arterie viscerali con anastomosi, NAS
38.13↔	Endarteriectomia di vasi dell'arto superiore	38.36.11↔	Resezione del tronco celiaco con anastomosi
38.14.00↔	Endarteriectomia dell'aorta, NAS	38.36.12↔	Resezione dell'arteria gastrica con anastomosi
38.14.10↔	Endarteriectomia dell'aorta ascendente e dell'arco aortico	38.36.13↔	Resezione dell'arteria epatica con anastomosi
38.14.20↔	Endarteriectomia dell'aorta discendente	38.36.14↔	Resezione dell'arteria splenica con anastomosi
38.14.30↔	Endarteriectomia dell'aorta addominale	38.36.15↔	Resezione dell'arteria renale con anastomosi
38.14.99↔	Endarteriectomia dell'aorta, altro	38.36.16↔	Resezione dell'arteria mesenterica
38.15.00↔	Endarteriectomia di altri vasi toracici, NAS	38.36.17↔	Resezione dell'arteria iliaca con anastomosi
38.15.10↔	Endarteriectomia dell'arteria succlavia	38.36.19↔	Resezione di arterie viscerali con anastomosi, altro
38.15.20↔	Endarteriectomia del tronco brachiocefalico	38.36.99↔	Resezione di arterie addominali con anastomosi, altro
38.15.30↔	Endarteriectomia dell'arteria polmonare	38.37.00↔	Resezione di vene addominali con anastomosi, NAS
38.15.40↔	Endarteriectomia della vena polmonare	38.37.10↔	Resezione di vene addominali profonde con anastomosi, NAS
38.15.99↔	Endarteriectomia di altri vasi toracici, altro	38.37.11↔	Resezione della vena cava inferiore con anastomosi
38.16.00↔	Endarteriectomia delle arterie addominali, NAS	38.37.12↔	Resezione della vena iliaca con anastomosi
38.16.10↔	Endarteriectomia delle arterie viscerali, NAS	38.37.19↔	Resezione di vene addominali profonde con anastomosi, altro
38.16.11↔	Endarteriectomia del tronco celiaco	38.37.99↔	Resezione di vene addominali con anastomosi, altro
38.16.12↔	Endarteriectomia dell'arteria gastrica	38.38.00↔	Resezione di arterie dell'arto inferiore con anastomosi, NAS
38.16.13↔	Endarteriectomia dell'arteria epatica	38.38.10↔	Resezione dell'arteria femorale (comune) (superficiale) con anastomosi
38.16.14↔	Endarteriectomia dell'arteria splenica	38.38.11↔	Resezione dell'arteria femorale profonda con anastomosi
38.16.15↔	Endarteriectomia dell'arteria renale	38.38.12↔	Resezione dell'arteria poplitea con anastomosi
38.16.16↔	Endarteriectomia dell'arteria mesenterica	38.38.99↔	Resezione di arterie dell'arto inferiore con anastomosi, altro
38.16.17↔	Endarteriectomia dell'arteria lombare	38.41↔	Resezione di vasi intracranici con sostituzione
38.16.18↔	Endarteriectomia dell'arteria iliaca	38.42↔	Resezione di altri vasi del capo e collo con sostituzione
38.16.19↔	Endarteriectomia delle arterie viscerali, altro	38.43.00↔	Resezione di vasi dell'arto superiore con sostituzione, NAS
38.16.99↔	Endarteriectomia delle arterie addominali, altro	38.43.10↔	Resezione di arterie dell'arto superiore con sostituzione, NAS
38.18.00↔	Endarteriectomia delle arterie dell'arto inferiore, NAS	38.43.11↔	Resezione dell'arteria ascellare con sostituzione
38.18.10↔	Endarteriectomia dell'arteria femorale (comune) (superficiale)	38.43.20↔	Resezione di vene dell'arto superiore con sostituzione, NAS
38.18.11↔	Endarteriectomia dell'arteria femorale profonda	38.43.21↔	Resezione della vena ascellare con sostituzione
38.18.12↔	Endarteriectomia dell'arteria poplitea	38.43.28↔	Resezione di altre vene profonde dell'arto superiore con sostituzione
38.18.99↔	Endarteriectomia delle arterie dell'arto inferiore, altro	38.43.29↔	Resezione di vene dell'arto superiore con sostituzione, altro
38.21↔	Biopsia di vasi sanguigni	38.43.99↔	Resezione di vasi dell'arto superiore con sostituzione, altro
38.32.00↔	Resezione di altri vasi del capo e del collo con anastomosi, NAS	38.44.00↔	Resezione dell'aorta addominale con sostituzione, NAS
38.32.10↔	Resezione di arterie extracraniche del capo e del collo con anastomosi	38.44.10↔	Resezione dell'aorta addominale con sostituzione, soprarenale
38.32.20↔	Resezione di arterie extracraniche del capo e del collo con anastomosi, NAS	38.44.11↔	Resezione dell'aorta addominale con sostituzione, infrarenale
38.32.21↔	Resezione della vena giugulare con anastomosi	38.44.12↔	Resezione dell'aorta addominale con sostituzione, iuxtarenale
38.32.22↔	Resezione di vene extracraniche superficiali del capo e del collo con anastomosi	38.44.99↔	Resezione dell'aorta addominale con sostituzione, altro
38.32.99↔	Resezione di altri vasi del capo e del collo con anastomosi, altro	38.45.00↔	Resezione di vasi toracici con sostituzione, NAS
38.33.00↔	Resezione di vasi dell'arto superiore, NAS		
38.33.10↔	Resezione di arterie dell'arto superiore con anastomosi, NAS		
38.33.11↔	Resezione di arterie del braccio con anastomosi		



38.45.10↔	Resezione dell'aorta toracica con sostituzione, NAS	38.68.10↔	Altra asportazione di arterie della coscia
38.45.11↔	Resezione dell'aorta ascendente o dell'arco aortico con sostituzione	38.68.20↔	Altra asportazione di arterie della gamba e del piede
38.45.12↔	Resezione dell'aorta toracica con sostituzione	38.68.99↔	Altra asportazione di arterie dell'arto inferiore, altro
38.45.13↔	Resezione dell'aorta toracoaddominale con sostituzione	38.7x.10↔	Interruzione della vena cava, chirurgica a cielo aperto, NAS
38.45.14↔	Resezione dell'aorta toracica con sostituzione con protesi ibrida	38.7x.11↔	Inserzione di filtro antiemboli nella vena cava, chirurgica a cielo aperto
38.45.19↔	Resezione dell'aorta toracica con sostituzione, altro	38.7x.12↔	Rimozione di filtro antiemboli dalla vena cava, chirurgica a cielo aperto
38.45.20↔	Resezione di altre arterie toraciche con sostituzione, NAS	38.7x.13↔	Legatura o plicatura della vena cava, chirurgica a cielo aperto
38.45.21↔	Resezione dell'arteria polmonare con sostituzione	38.7x.19↔	Interruzione della vena cava, chirurgica a cielo aperto, altro
38.45.22↔	Resezione del tronco brachiocefalico con sostituzione	38.81↔	Altra occlusione chirurgica di vasi intracranici
38.45.29↔	Resezione di altre arterie toraciche con sostituzione	38.82.00↔	Altra occlusione chirurgica di vasi del capo e del collo, NAS
38.45.30↔	Resezione di vene toraciche con sostituzione, NAS	38.82.10↔	Altra occlusione chirurgica di arterie extracraniche del capo e del collo
38.45.31↔	Resezione della vena cava superiore con sostituzione	38.82.20↔	Altra occlusione chirurgica di vene extracraniche del capo e del collo
38.45.38↔	Resezione di altre vene toraciche profonde con sostituzione	38.82.21↔	Altra occlusione chirurgica della vena giugulare
38.45.39↔	Resezione di vene toraciche con sostituzione, altro	38.82.22↔	Altra occlusione chirurgica di altre vene extracraniche profonde del capo e del collo
38.45.99↔	Resezione di vasi toracici con sostituzione, altro	38.82.29↔	Altra occlusione chirurgica di vene extracraniche del capo e del collo, altro
38.46↔	Resezione di arterie addominali con sostituzione	38.82.99↔	Altra occlusione chirurgica di vasi del capo e del collo, NAS
38.47.00↔	Resezione di vene addominali con sostituzione, NAS	38.84.00↔	Altra occlusione chirurgica dell'aorta, NAS
38.47.10↔	Resezione di vene addominali profonde con sostituzione, NAS	38.84.10↔	Altra occlusione chirurgica dell'aorta toracica
38.47.11↔	Resezione della vena cava inferiore con sostituzione	38.84.20↔	Altra occlusione chirurgica dell'aorta addominale
38.47.12↔	Resezione della vena iliaca con sostituzione	38.84.31↔	Legatura del dotto arterioso pervio
38.47.19↔	Resezione di vene addominali profonde con sostituzione, altro	38.84.99↔	Altra occlusione chirurgica dell'aorta, altro
38.47.99↔	Resezione di vene addominali con sostituzione, altro	38.85.00↔	Altra occlusione chirurgica di altri vasi toracici, NAS
38.48.00↔	Resezione di arterie dell'arto inferiore con sostituzione, NAS	38.85.10↔	Altra occlusione chirurgica di altre arterie toraciche, NAS
38.48.10↔	Resezione dell'arteria femorale (comune) (superficiale) con sostituzione	38.85.11↔	Altra occlusione chirurgica dell'arteria succlavia
38.48.11↔	Resezione dell'arteria femorale profonda con sostituzione	38.85.12↔	Altra occlusione chirurgica dell'arteria polmonare
38.48.12↔	Resezione dell'arteria poplitea con sostituzione	38.85.13↔	Altra occlusione chirurgica del tronco brachiocefalico
38.48.13↔	Resezione di arterie della gamba con sostituzione	38.85.19↔	Altra occlusione chirurgica di altre arterie toraciche, altro
38.48.99↔	Resezione di arterie dell'arto inferiore con sostituzione, altro	38.85.20↔	Altra occlusione chirurgica di vene toraciche, NAS
38.61↔	Altra asportazione di vasi intracranici	38.85.21↔	Altra occlusione chirurgica della vena cava superiore
38.62↔	Altra asportazione di altri vasi del capo e del collo	38.85.22↔	Altra occlusione chirurgica della vena polmonare
38.63.00↔	Altra asportazione di vasi dell'arto superiore, NAS	38.85.23↔	Altra occlusione chirurgica della vena succlavia
38.63.10↔	Altra asportazione di arterie dell'arto superiore, NAS	38.85.28↔	Altra occlusione chirurgica di altre vene toraciche profonde, NAS
38.63.11↔	Altra asportazione di arterie della mano	38.85.29↔	Altra occlusione chirurgica di vene toraciche, altro
38.63.19↔	Altra asportazione di arterie dell'arto superiore, altro	38.85.99↔	Altra occlusione chirurgica di altri vasi toracici, altro
38.63.20↔	Altra asportazione di vene dell'arto superiore, NAS	38.88↔	Altra occlusione chirurgica di arterie arto inferiore
38.63.21↔	Altra asportazione di vene profonde dell'arto superiore	39.0x.00↔	Shunt arterioso sistemico-polmonare, NAS
38.63.29↔	Altra asportazione di vene dell'arto superiore, altro	39.0x.10↔	Anastomosi succlavia-polmonare (Blalock-Taussig)
38.63.99↔	Altra asportazione di vasi dell'arto superiore, altro	39.0x.11↔	Anastomosi aorta-polmonare destra (Waterston-Cooley)
38.64.00↔	Altra asportazione dell'aorta, NAS	39.0x.12↔	Anastomosi aorta discendente-polmonare sinistra (Potts-Smith)
38.64.10↔	Altra asportazione dell'aorta toracica	39.0x.13↔	Anastomosi polmonare sinistra-polmonare destra
38.64.20↔	Altra asportazione dell'aorta addominale	39.0x.20↔	Shunt protesico polmonare-aorta, centrale
38.64.99↔	Altra asportazione dell'aorta, altro	39.0x.21↔	Shunt protesico polmonare-aorta, periferico
38.65.00↔	Altra asportazione di vasi toracici, NAS	39.0x.23↔	Banding dell'arteria polmonare
38.65.10↔	Altra asportazione di arterie toraciche	39.0x.24↔	Shunt arterioso sistemico-polmonare, intervento di Damus-Kay-Stansel
38.65.20↔	Altra asportazione di vene toraciche, NAS	39.0x.99↔	Shunt arterioso sistemico-polmonare, altro
38.65.21↔	Altra asportazione della vena cava superiore	39.10↔	Shunt venoso intraaddominale, NAS
38.65.22↔	Altra asportazione di altre vene toraciche profonde	39.11.00↔	Confezione e revisione di shunt portosistemico, TIPS, NAS
38.65.29↔	Altra asportazione di vene toraciche, altro	39.11.11↔	Confezione di shunt portosistemico, impiego di angioplastica percutanea (con palloncino)
38.65.99↔	Altra asportazione di vasi toracici, altro	39.11.12↔	Confezione di shunt portosistemico, trombolisi e trombectomia percutanea
38.66.00↔	Altra asportazione di arterie addominali, NAS	39.11.13↔	Confezione di shunt portosistemico, impiego di stent
38.66.10↔	Altra asportazione di arterie viscerali, NAS	39.11.21↔	Revisione di shunt portosistemico, occlusione percutanea
38.66.11↔	Altra asportazione del tronco celiaco	39.11.22↔	Revisione di shunt portosistemico, posa di stent
38.66.12↔	Altra asportazione dell'arteria gastrica	39.11.23↔	Revisione di shunt portosistemico, impiego di trombolisi e trombectomia percutanea
38.66.13↔	Altra asportazione dell'arteria epatica	39.11.24↔	Revisione di shunt portosistemico, riduzione percutanea di shunt portosistemico esistente
38.66.14↔	Altra asportazione dell'arteria splenica	39.11.99↔	Confezione e revisione di shunt portosistemico, TIPS, altro
38.66.15↔	Altra asportazione dell'arteria renale	39.19↔	Shunt venoso intraaddominale, altro
38.66.16↔	Altra asportazione dell'arteria mesenterica	39.22.00↔	Bypass aorto-succlavio-carotideo, NAS
38.66.17↔	Altra asportazione dell'arteria lombare	39.22.10↔	Bypass carotideo, NAS
38.66.18↔	Altra asportazione dell'arteria iliaca	39.22.11↔	Bypass: carotide-carotide
38.66.19↔	Altra asportazione di arterie viscerali, altro	39.22.12↔	Bypass: carotide-vertebrale
38.66.99↔	Altra asportazione di arterie addominali, altro		
38.67.00↔	Altra asportazione di vene addominali, NAS		
38.67.10↔	Altra asportazione di vene addominali profonde, NAS		
38.67.11↔	Altra asportazione della vena cava inferiore		
38.67.12↔	Altra asportazione della vena iliaca		
38.67.19↔	Altra asportazione di vene addominali profonde, altro		
38.67.99↔	Altra asportazione di vene addominali, altro		
38.68.00↔	Altra asportazione di arterie dell'arto inferiore, NAS		

39.22.13↔	Bypass: carotide-succlavia	39.31.62↔	Sutura dell'aorta addominale
39.22.14↔	Bypass: carotide-aorta	39.31.69↔	Sutura dell'aorta, altro
39.22.19↔	Bypass carotideo, altro	39.31.70↔	Sutura di altre arterie toraciche, NAS
39.22.20↔	Bypass dell'arteria succlavia, NAS	39.31.71↔	Sutura dell'arteria polmonare
39.22.21↔	Bypass: succlavia all'aorta	39.31.72↔	Sutura del tronco brachiocefalico
39.22.29↔	Bypass dell'arteria succlavia, altro	39.31.73↔	Sutura dell'arteria succlavia
39.22.99↔	Bypass aorto-succlavio-carotideo, altro	39.31.79↔	Sutura di arterie toraciche, altro
39.23↔	Altri shunt o bypass vascolare intratoracico	39.31.80↔	Sutura di arterie addominali, NAS
39.24↔	Bypass aorto-renale	39.31.81↔	Sutura del tronco celiaco
39.25.00↔	Bypass aorto-iliaco-femorale, NAS	39.31.82↔	Sutura dell'arteria gastrica
39.25.10↔	Bypass aorto-iliaco-femorale, aortico, NAS	39.31.83↔	Sutura dell'arteria epatica
39.25.11↔	Bypass aorto-iliaco	39.31.84↔	Sutura dell'arteria splenica
39.25.12↔	Bypass aorto-femorale	39.31.85↔	Sutura dell'arteria renale
39.25.13↔	Bypass aorto-popliteo	39.31.86↔	Sutura dell'arteria mesenterica
39.25.14↔	Bypass aorto-crurale	39.31.87↔	Sutura dell'arteria lombare
39.25.19↔	Bypass aorto-iliaco-femorale, aortico, altro	39.31.88↔	Sutura dell'arteria iliaca
39.25.20↔	Bypass ilio-femorale, NAS	39.31.89↔	Sutura di arterie addominali, altro
39.25.21↔	Bypass ilio-iliaco	39.31.99↔	Sutura di arteria, altro
39.25.22↔	Bypass ilio-femorale	39.41↔	Controllo di emorragia a seguito di intervento vascolare
39.25.23↔	Bypass ilio-popliteo	39.42.12↔	Revisione senza sostituzione di shunt arteriovenoso per dialisi renale
39.25.24↔	Bypass ilio-crurale	39.51.00↔	Clipping di aneurismi, NAS
39.25.29↔	Bypass ilio-femorale, NAS	39.51.11↔	Clipping di aneurismi intracranici
39.25.30↔	Bypass otturatorio (extraanatomico)	39.51.99↔	Clipping di aneurismi, altro
39.25.99↔	Bypass aorto-iliaco-femorale, altro	39.52.00↔	Altra riparazione di aneurismi, NAS
39.26.00↔	Altri shunt o bypass vascolari intraaddominali, NAS	39.52.10↔	Altra riparazione di aneurismi di vasi del capo e del collo, NAS
39.26.10↔	Altri shunt o bypass vascolari intraaddominali, arterie viscerali	39.52.11↔	Altra riparazione di aneurismi di vasi intracranici
39.26.11↔	Altri shunt o bypass vascolari intraaddominali, aorta	39.52.19↔	Altra riparazione di aneurismi di vasi del capo e del collo, altro
39.26.12↔	Altri shunt o bypass vascolari intraaddominali, arteria renale	39.52.20↔	Altra riparazione di aneurismi dell'aorta, NAS
39.26.19↔	Altri shunt o bypass vascolari intraaddominali, altre arterie viscerali	39.52.21↔	Altra riparazione chirurgica a cielo aperto di aneurismi dell'aorta ascendente, dell'arco aortico e dell'aorta toracica
39.26.99↔	Altri shunt o bypass vascolari intraaddominali, altro	39.52.22↔	Altra riparazione chirurgica a cielo aperto di aneurismi dell'aorta addominale
39.27.00↔	Arteriovenostomia per dialisi renale, NAS	39.52.29↔	Altra riparazione di aneurismi dell'aorta, altro
39.27.09↔	Arteriovenostomia per dialisi renale, altro	39.53↔	Riparazione di fistola arteriovenosa
39.27.10↔	Confezione di fistola arteriovenosa per emodialisi	39.54.00↔	Intervento di dissezione dell'aorta (re-entry), NAS
39.27.11↔	Confezione di fistola arteriovenosa di materiale alloigenico o alloplastico per emodialisi	39.54.10↔	Intervento di dissezione dell'aorta (re-entry), aorta toracica
39.29.00↔	Altri shunt o bypass vascolari (periferici), NAS	39.54.20↔	Intervento di dissezione dell'aorta (re-entry), aorta addominale
39.29.10↔	Shunt o bypass vascolari di arterie dell'arto inferiore, NAS	39.54.99↔	Intervento di dissezione dell'aorta (re-entry), altro
39.29.11↔	Shunt o bypass vascolari femoro-femorale	39.55↔	Reimpianto di vaso renale aberrante
39.29.12↔	Shunt o bypass vascolari femoro-popliteo	39.56.00↔	Riparazione di vaso sanguigno con patch tissutale, NAS
39.29.13↔	Shunt o bypass vascolari femoro-crurale	39.56.10↔	Riparazione di vaso sanguigno del capo e del collo con patch tissutale, NAS
39.29.14↔	Shunt o bypass vascolari femoro-pedidio	39.56.11↔	Riparazione di vasi intracranici con patch tissutale
39.29.15↔	Shunt o bypass vascolari popliteo-crurale e popliteo-pedidio	39.56.12↔	Riparazione della vena giugulare con patch tissutale
39.29.16↔	Shunt o bypass vascolari di arterie della gamba e del piede	39.56.19↔	Riparazione di vaso sanguigno del capo e del collo con patch tissutale, altro
39.29.19↔	Shunt o bypass vascolari di arterie dell'arto inferiore, altro	39.56.20↔	Riparazione di vasi dell'arto superiore con patch tissutale, NAS
39.29.20↔	Shunt o bypass vascolari di arterie dell'arto superiore	39.56.21↔	Riparazione di arterie dell'arto superiore con patch tissutale
39.29.30↔	Altri shunt o bypass vascolari (periferici), extraanatomici, NAS	39.56.22↔	Riparazione della vena succlavia, vena ascellare e vena brachiocefalica con patch tissutale
39.29.31↔	Shunt o bypass vascolare succlavia-femorale	39.56.23↔	Riparazione di altre vene profonde dell'arto superiore con patch tissutale
39.29.32↔	Shunt o bypass vascolare axillo-femorale	39.56.29↔	Riparazione di vasi dell'arto superiore con patch tissutale, altro
39.29.33↔	Bypass crossover femoro-femorale	39.56.30↔	Riparazione di vasi toracici con patch tissutale, NAS
39.29.39↔	Altri shunt o bypass vascolari (periferici), extraanatomici, altro	39.56.31↔	Riparazione dell'aorta toracica con patch tissutale
39.29.40↔	Shunt o bypass vascolari di vene	39.56.32↔	Riparazione della vena polmonare con patch tissutale
39.29.80↔	Shunt temporaneo intraoperatorio, NAS	39.56.33↔	Riparazione della vena cava superiore con patch tissutale
39.29.81↔	Shunt temporaneo intraoperatorio, arterio-arterioso	39.56.39↔	Riparazione di vasi toracici con patch tissutale, altro
39.29.82↔	Shunt temporaneo intraoperatorio, arterio-venoso	39.56.40↔	Riparazione di arterie addominali con patch tissutale, NAS
39.29.89↔	Shunt temporaneo intraoperatorio, altro	39.56.41↔	Riparazione dell'aorta addominale con patch tissutale
39.29.99↔	Altri shunt o bypass vascolari (periferici), altro	39.56.42↔	Riparazione del tronco celiaco con patch tissutale
39.31.00↔	Sutura di arteria, NAS	39.56.43↔	Riparazione dell'arteria gastrica con patch tissutale
39.31.10↔	Sutura di arteria del capo e del collo, NAS	39.56.44↔	Riparazione dell'arteria epatica con patch tissutale
39.31.11↔	Sutura di arteria intracranica	39.56.45↔	Riparazione dell'arteria splenica con patch tissutale
39.31.19↔	Sutura di arteria del capo e del collo, altro	39.56.46↔	Riparazione dell'arteria renale con patch tissutale
39.31.20↔	Sutura di arteria del braccio, NAS	39.56.47↔	Riparazione dell'arteria mesenterica con patch tissutale
39.31.21↔	Sutura dell'arteria ascellare	39.56.48↔	Riparazione dell'arteria iliaca con patch tissutale
39.31.22↔	Sutura dell'arteria brachiale	39.56.49↔	Riparazione di arterie addominali con patch tissutale, altro
39.31.29↔	Sutura di arteria del braccio, altro	39.56.50↔	Riparazione di vene addominali con patch tissutale, NAS
39.31.30↔	Sutura di arteria dell'avambraccio	39.56.51↔	Riparazione della vena cava inferiore con patch tissutale
39.31.40↔	Sutura di arteria della mano		
39.31.50↔	Sutura di arteria dell'arto inferiore		
39.31.60↔	Sutura dell'aorta, NAS		
39.31.61↔	Sutura dell'aorta toracica		

39.56.52↔	Riparazione della vena iliaca con patch tissutale	39.59.31↔	Altra riparazione di vasi intracranici
39.56.59↔	Riparazione di vene addominali con patch tissutale, altro	39.59.32↔	Altra riparazione del tratto extracranico dell'arteria vertebrale
39.56.60↔	Riparazione di vasi dell'arto inferiore con patch tissutale, NAS	39.59.33↔	Altra riparazione di arterie extracraniche del capo e del collo, altro
39.56.61↔	Riparazione di arterie dell'arto inferiore con patch tissutale	39.59.34↔	Altra riparazione della vena giugulare
39.56.62↔	Riparazione della vena femorale e vena poplitea con patch tissutale	39.59.39↔	Altra riparazione di vasi del capo e del collo, altro
39.56.63↔	Riparazione di altre vene profonde dell'arto inferiore con patch tissutale	39.59.40↔	Altra riparazione di vasi dell'arto superiore, NAS
39.56.64↔	Riparazione di vene superficiali della coscia con patch tissutale	39.59.41↔	Altra riparazione di arterie dell'arto superiore, NAS
39.56.69↔	Riparazione di vasi dell'arto inferiore con patch tissutale, altro	39.59.42↔	Altra riparazione della vena succlavia, vena ascellare e vena brachiocefalica
39.56.99↔	Riparazione di vaso sanguigno con patch tissutale, altro	39.59.48↔	Altra riparazione di altre vene profonde dell'arto superiore
39.57.00↔	Riparazione di vaso sanguigno con patch sintetico, NAS	39.59.49↔	Altra riparazione di vasi dell'arto superiore, altro
39.57.10↔	Riparazione di vaso sanguigno del capo e del collo con patch sintetico, NAS	39.59.50↔	Altra riparazione di vasi toracici, NAS
39.57.11↔	Riparazione di vasi intracranici con patch sintetico	39.59.51↔	Altra riparazione dell'aorta toracica
39.57.12↔	Riparazione di arterie extracraniche del capo e del collo con patch sintetico	39.59.52↔	Altra riparazione dell'arteria polmonare
39.57.13↔	Riparazione della vena giugulare con patch sintetico	39.59.53↔	Altra riparazione di arterie toraciche, altro
39.57.19↔	Riparazione di vaso sanguigno del capo e del collo con patch sintetico, altro	39.59.54↔	Altra riparazione della vena polmonare
39.57.20↔	Riparazione di vasi dell'arto superiore con patch sintetico, NAS	39.59.55↔	Altra riparazione della vena cava superiore
39.57.21↔	Riparazione di arterie dell'arto superiore con patch sintetico	39.59.59↔	Altra riparazione di vasi toracici, altro
39.57.22↔	Riparazione della vena succlavia, vena ascellare e vena brachiocefalica con patch sintetico	39.59.60↔	Altra riparazione di arterie addominali, NAS
39.57.23↔	Riparazione di altre vene profonde dell'arto superiore con patch sintetico	39.59.61↔	Altra riparazione dell'aorta addominale
39.57.29↔	Riparazione di vasi dell'arto superiore con patch sintetico, altro	39.59.62↔	Altra riparazione del tronco celiaco
39.57.30↔	Riparazione di vaso toracico con patch sintetico, NAS	39.59.63↔	Altra riparazione dell'arteria gastrica
39.57.31↔	Riparazione dell'aorta toracica con patch sintetico	39.59.64↔	Altra riparazione dell'arteria epatica
39.57.32↔	Riparazione della vena polmonare con patch sintetico	39.59.65↔	Altra riparazione dell'arteria splenica
39.57.33↔	Riparazione della vena cava superiore con patch sintetico	39.59.66↔	Altra riparazione dell'arteria renale
39.57.39↔	Riparazione di vaso toracico con patch sintetico, altro	39.59.67↔	Altra riparazione dell'arteria mesenterica
39.57.40↔	Riparazione di arterie addominali con patch sintetico, NAS	39.59.68↔	Altra riparazione dell'arteria iliaca
39.57.41↔	Riparazione dell'aorta addominale con patch sintetico	39.59.69↔	Altra riparazione di arterie addominali, altro
39.57.42↔	Riparazione del tronco celiaco con patch sintetico	39.59.70↔	Altra riparazione di vene addominali, NAS
39.57.43↔	Riparazione dell'arteria gastrica con patch sintetico	39.59.71↔	Altra riparazione della vena cava inferiore
39.57.44↔	Riparazione dell'arteria epatica con patch sintetico	39.59.72↔	Altra riparazione della vena iliaca
39.57.45↔	Riparazione dell'arteria splenica con patch sintetico	39.59.79↔	Altra riparazione di vene addominali, altro
39.57.46↔	Riparazione dell'arteria renale con patch sintetico	39.59.80↔	Altra riparazione di vasi dell'arto inferiore, NAS
39.57.47↔	Riparazione dell'arteria mesenterica con patch sintetico	39.59.81↔	Altra riparazione di arterie dell'arto inferiore
39.57.48↔	Riparazione dell'arteria iliaca con patch sintetico	39.59.82↔	Altra riparazione della vena femorale
39.57.49↔	Riparazione di arterie addominali con patch sintetico, altro	39.59.83↔	Altra riparazione della vena poplitea
39.57.50↔	Riparazione di vene addominali con patch sintetico, NAS	39.59.88↔	Altra riparazione di altre vene profonde dell'arto inferiore
39.57.51↔	Riparazione della vena cava inferiore con patch sintetico	39.59.89↔	Altra riparazione di vasi dell'arto inferiore, altro
39.57.52↔	Riparazione della vena iliaca con patch sintetico	39.59.90↔	Altra riparazione di vasi, valvuloplastica venosa
39.57.59↔	Riparazione di vene addominali con patch sintetico, altro	39.71.00↔	Impianto endovascolare di protesi nell'aorta addominale, NAS
39.57.60↔	Riparazione di vasi dell'arto inferiore con patch sintetico, NAS	39.71.10↔	Impianto endovascolare di protesi nell'aorta addominale, aorto-iliaca, senza fenestrazione o diramazione
39.57.61↔	Riparazione di arterie dell'arto inferiore con patch sintetico	39.71.11↔	Impianto endovascolare di protesi nell'aorta addominale, aorto-iliaca, con fenestrazione o diramazione
39.57.62↔	Riparazione della vena femorale e vena poplitea con patch sintetico	39.71.12↔	Impianto endovascolare di protesi nell'aorta addominale, protesi della biforcazione, aorto-bi-iliaca, senza fenestrazione o diramazione
39.57.63↔	Riparazione di altre vene profonde dell'arto inferiore con patch sintetico	39.71.13↔	Impianto endovascolare di protesi nell'aorta addominale, protesi della biforcazione, aorto-bi-iliaca, con fenestrazione o diramazione
39.57.64↔	Riparazione di vene superficiali della coscia con patch sintetico	39.71.14↔	Impianto endovascolare di lembi nell'aorta addominale, protesi tubolare, aortica, senza fenestrazione o diramazione
39.57.69↔	Riparazione di vasi dell'arto inferiore con patch sintetico, altro	39.71.15↔	Impianto endovascolare di lembi nell'aorta addominale, protesi tubolare, aortica, con fenestrazione o diramazione
39.57.99↔	Riparazione di vaso sanguigno con patch sintetico, altro	39.71.99↔	Impianto endovascolare di protesi nell'aorta addominale, altro
39.58↔	Riparazione di vaso sanguigno con patch di tipo non specificato	39.72.00↔	Riparazione o occlusione endovascolare dei vasi della testa e del collo, NAS
39.59.10↔	Trasposizione di arterie, NAS	39.72.10↔	Embolizzazione selettiva di vasi intracranici, NAS
39.59.11↔	Trasposizione del tratto extracranico dell'arteria vertebrale	39.72.11↔	Embolizzazione selettiva di vasi intracranici con particelle o spirali metalliche
39.59.12↔	Trasposizione di altre arterie extracraniche del capo e del collo	39.72.12↔	Embolizzazione selettiva di vasi intracranici con liquidi embolizzanti, palloncini o ombrellini
39.59.13↔	Trasposizione di arterie dell'arto superiore	39.72.13↔	Embolizzazione selettiva di vasi intracranici mediante stent(s) come deviatori di flusso
39.59.14↔	Trasposizione di arterie toraciche	39.72.14↔	Embolizzazione selettiva di vasi intracranici con sostanza adesiva
39.59.15↔	Trasposizione dell'arteria gastrica, arteria epatica e arteria splenica	39.72.19↔	Embolizzazione selettiva di vasi intracranici, altro
39.59.16↔	Trasposizione dell'arteria renale	39.72.20↔	Embolizzazione selettiva di vasi extracranici del capo e del collo, NAS
39.59.17↔	Trasposizione dell'arteria mesenterica		
39.59.18↔	Trasposizione di altre arterie viscerali		
39.59.19↔	Trasposizione dell'arteria iliaca		
39.59.20↔	Trasposizione di altre arterie addominali		
39.59.21↔	Trasposizione di arterie dell'arto inferiore		
39.59.29↔	Trasposizione di arterie, altro		
39.59.30↔	Altra riparazione di vasi del capo e del collo, NAS		

39.72.21↔	Embolizzazione selettiva di vasi extracranici del capo e del collo con particelle o spirali metalliche	39.79.48↔	Embolizzazione selettiva con palloncini staccabili di vasi dell'arto inferiore
39.72.22↔	Embolizzazione selettiva di vasi extracranici del capo e del collo con liquidi embolizzanti, palloncini o ombrellini	39.79.49↔	Embolizzazione selettiva con palloncini staccabili di altri vasi, altro
39.72.24↔	Embolizzazione selettiva di vasi extracranici della testa e del collo con sostanza adesiva	39.79.50↔	Embolizzazione selettiva con filtri di altri vasi, NAS
39.72.29↔	Embolizzazione selettiva di vasi extracranici del capo e del collo, altro	39.79.51↔	Embolizzazione selettiva con filtri di vasi dell'arto superiore
39.72.30↔	Embolizzazione percutanea-transluminale di malformazioni vascolari mediante microcatetere, NAS	39.79.52↔	Embolizzazione selettiva con filtri dell'aorta
39.72.31↔	Embolizzazione percutanea-transluminale di malformazioni vascolari mediante microcatetere, impiego di un microcatetere	39.79.54↔	Embolizzazione selettiva con filtri di vasi toracici
39.72.32↔	Embolizzazione percutanea-transluminale di malformazioni vascolari mediante microcateteri, impiego di due microcateteri	39.79.55↔	Embolizzazione selettiva con filtri di vasi viscerali
39.72.33↔	Embolizzazione percutanea-transluminale di malformazioni vascolari mediante microcateteri, impiego di tre microcateteri	39.79.56↔	Embolizzazione selettiva con filtri di vasi addominali
39.72.34↔	Embolizzazione percutanea-transluminale di malformazioni vascolari mediante microcateteri, impiego di quattro microcateteri	39.79.57↔	Embolizzazione selettiva con filtri di vasi dell'arto inferiore
39.72.35↔	Embolizzazione percutanea-transluminale di malformazioni vascolari mediante microcateteri, impiego di cinque microcateteri	39.79.58↔	Embolizzazione selettiva con filtri di vasi spinali
39.72.36↔	Embolizzazione percutanea-transluminale di malformazioni vascolari mediante microcateteri, impiego di sei e più microcateteri	39.79.59↔	Embolizzazione selettiva con filtri di altri vasi, altro
39.72.99↔	Riparazione o occlusione endovascolare dei vasi della testa e del collo, altro	39.79.60↔	Embolizzazione selettiva con particelle di altri vasi, NAS
39.73.00↔	Impianto endovascolare di protesi nell'aorta toracica, NAS	39.79.61↔	Embolizzazione selettiva con particelle di vasi dell'arto superiore
39.73.10↔	Impianto endovascolare di protesi nell'aorta toracica, senza fenestrazione o diramazione	39.79.62↔	Embolizzazione selettiva con particelle dell'aorta
39.73.11↔	Impianto endovascolare di protesi nell'aorta toracica, con fenestrazione o diramazione	39.79.64↔	Embolizzazione selettiva con particelle di vasi toracici
39.73.20↔	Impianto endovascolare di protesi nell'aorta toracoaddominale, NAS	39.79.65↔	Embolizzazione selettiva con particelle di vasi viscerali
39.73.99↔	Impianto endovascolare di protesi nell'aorta toracica, altro	39.79.66↔	Embolizzazione selettiva con particelle di vasi addominali
39.79.11↔	Impianto endovascolare di protesi in vasi viscerali	39.79.67↔	Embolizzazione selettiva con particelle di vasi dell'arto inferiore
39.79.12↔	Impianto endovascolare di protesi in vasi pelvici	39.79.68↔	Embolizzazione selettiva con particelle di vasi spinali
39.79.13↔	Impianto endovascolare di protesi in vasi addominali	39.79.69↔	Embolizzazione selettiva con particelle di altri vasi, altro
39.79.19↔	Impianto endovascolare di protesi in altri vasi, altro	39.79.70↔	Occlusione mediante cateterismo con laser di arterie, altri vasi, NAS
39.79.20↔	Embolizzazione o occlusione mediante spirali di altri vasi, NAS	39.79.71↔	Occlusione mediante cateterismo con laser, di arterie dell'arto superiore
39.79.21↔	Embolizzazione o occlusione mediante spirali dell'arto superiore	39.79.72↔	Occlusione mediante cateterismo con laser, dell'aorta
39.79.22↔	Embolizzazione o occlusione mediante spirali dell'aorta	39.79.74↔	Occlusione mediante cateterismo con laser, di vasi toracici
39.79.24↔	Embolizzazione o occlusione mediante spirali di vasi toracici	39.79.75↔	Occlusione mediante cateterismo con laser, di vasi dell'arto inferiore
39.79.25↔	Embolizzazione o occlusione mediante spirali di vasi viscerali	39.79.76↔	Occlusione mediante cateterismo con laser, di vasi viscerali
39.79.26↔	Embolizzazione o occlusione mediante spirali di vasi addominali	39.79.77↔	Occlusione mediante cateterismo con laser, di vasi addominali
39.79.27↔	Embolizzazione o occlusione mediante spirali dell'arto inferiore	39.79.79↔	Occlusione mediante cateterismo con laser di arterie, altri vasi, altro
39.79.28↔	Embolizzazione o occlusione mediante spirali di vasi spinali	39.79.80↔	Occlusione mediante cateterismo con radiofrequenza di arterie, altri vasi, NAS
39.79.29↔	Embolizzazione o occlusione mediante spirali di altri vasi, altro	39.79.81↔	Occlusione mediante cateterismo con radiofrequenza, di arterie dell'arto superiore
39.79.30↔	Embolizzazione selettiva con liquidi embolizzanti di altri vasi, NAS	39.79.82↔	Occlusione mediante cateterismo con radiofrequenza dell'aorta
39.79.31↔	Embolizzazione selettiva con liquidi embolizzanti di vasi dell'arto superiore	39.79.84↔	Occlusione mediante cateterismo con radiofrequenza di vasi toracici
39.79.32↔	Embolizzazione selettiva con liquidi embolizzanti dell'aorta	39.79.85↔	Occlusione mediante cateterismo con radiofrequenza di vasi dell'arto inferiore
39.79.34↔	Embolizzazione selettiva con liquidi embolizzanti di vasi toracici	39.79.86↔	Occlusione mediante cateterismo con radiofrequenza di vasi viscerali
39.79.35↔	Embolizzazione selettiva con liquidi embolizzanti di vasi viscerali	39.79.87↔	Occlusione mediante cateterismo con radiofrequenza di vasi addominali
39.79.36↔	Embolizzazione selettiva con liquidi embolizzanti di vasi addominali	39.79.89↔	Occlusione mediante cateterismo con radiofrequenza di altri vasi, altro
39.79.38↔	Embolizzazione selettiva con liquidi embolizzanti di vasi spinali	39.8x.00↔	Interventi sul globo carotideo, sul seno carotideo e su altri glomi vascolari, NAS
39.79.39↔	Embolizzazione selettiva con liquidi embolizzanti di altri vasi, altro	39.8x.10↔	Esplorazione del globo carotideo e di altri glomi vascolari
39.79.40↔	Embolizzazione selettiva con palloncini staccabili di altri vasi, NAS	39.8x.11↔	Asportazione del globo carotideo e di altri glomi vascolari
39.79.41↔	Embolizzazione selettiva con palloncini staccabili di vasi dell'arto superiore	39.8x.20↔	Impianto o sostituzione di generatore di impulsi per l'attivazione del baroriflesso
39.79.42↔	Embolizzazione selettiva con palloncini staccabili dell'aorta	39.8x.21↔	Revisione senza sostituzione di generatore di impulsi per l'attivazione del baroriflesso
39.79.44↔	Embolizzazione selettiva con palloncini staccabili di vasi toracici	39.8x.22↔	Rimozione di generatore di impulsi per l'attivazione del baroriflesso
39.79.45↔	Embolizzazione selettiva con palloncini staccabili di vasi viscerali	39.8x.30↔	Impianto o sostituzione di elettrodo(i) per l'attivazione del baroriflesso
39.79.46↔	Embolizzazione selettiva con palloncini staccabili di vasi addominali	39.8x.31↔	Revisione senza sostituzione di elettrodo(i) per l'attivazione del baroriflesso
39.79.47↔	Embolizzazione selettiva con palloncini staccabili di vasi spinali	39.8x.32↔	Rimozione di elettrodo(i) per l'attivazione del baroriflesso
		39.8x.99↔	Interventi sul globo carotideo, sul seno carotideo e su altri glomi vascolari, altro
		39.99.00↔	Altri interventi sui vasi, NAS
		39.99.10↔	Aortopessia
		39.99.20↔	Interventi per anomalie vascolari congenite, NAS
		39.99.21↔	Interventi per anomalie congenite dell'istmo aortico (stenosi) o per arco aortico interrotto

39.99.22↔	Interventi per anomalie congenite dell'arteria o vena polmonare o per arteria lusoria	39.99.32↔	Intervento di occlusione mediante catetere del dotto arterioso di Botallo, con Amplatzer duct occluder
39.99.23↔	Interventi per anomalie congenite della vena cava	39.99.38↔	Intervento di occlusione mediante catetere del dotto arterioso di Botallo, altro
39.99.24↔	Interventi per unifocalizzazione di vasi collaterali congeniti	39.99.39↔	Interventi per altre anomalie vascolari congenite
39.99.30↔	Intervento di occlusione mediante catetere del dotto arterioso di Botallo, NAS	39.99.99↔	Altri interventi sui vasi, altro
39.99.31↔	Intervento di occlusione mediante catetere del dotto arterioso di Botallo, con spirale (coil)		

## Procedura F07-2

35.10↔	Valvuloplastica a cuore aperto senza sostituzione, valvola non specificata	35.33.20↔	Anuloplastica della valvola polmonare, NAS
35.12.00↔	Valvuloplastica a cuore aperto della valvola mitrale senza sostituzione, NAS	35.33.21↔	Anuloplastica della valvola polmonare, a cielo aperto
35.12.10↔	Valvulotomia a cuore aperto della valvola mitrale	35.33.29↔	Anuloplastica della valvola polmonare, altro
35.12.11↔	Ricostruzione a cuore aperto di cuspidi mitrale	35.33.30↔	Anuloplastica della valvola tricuspide, NAS
35.12.20↔	Ricostruzione a cuore aperto della valvola mitrale, senza sostituzione, per anomalie valvolari congenite	35.33.31↔	Anuloplastica della valvola tricuspide, a cielo aperto
35.12.99↔	Valvuloplastica a cuore aperto della valvola mitrale senza sostituzione, altro	35.33.39↔	Anuloplastica della valvola tricuspide, altro
35.13.00↔	Valvuloplastica a cuore aperto della valvola polmonare senza sostituzione, NAS	35.33.40↔	Anuloplastica della valvola aortica, NAS
35.13.10↔	Valvulotomia a cuore aperto della valvola polmonare	35.33.41↔	Anuloplastica della valvola aortica, a cielo aperto
35.13.20↔	Ricostruzione a cuore aperto della valvola polmonare, senza sostituzione, per anomalie valvolari congenite	35.33.49↔	Anuloplastica della valvola aortica, altro
35.13.99↔	Valvuloplastica a cuore aperto della valvola polmonare senza sostituzione, altro	35.33.99↔	Anuloplastica, altro
35.14.00↔	Valvuloplastica a cuore aperto della valvola tricuspide senza sostituzione, NAS	35.35.00↔	Interventi sulle trabecole carnose del cuore, NAS
35.14.10↔	Valvulotomia a cuore aperto della valvola tricuspide	35.35.10↔	Resezione fibrosa o muscolare sottovalvolare aortica
35.14.11↔	Ricostruzione a cuore aperto di cuspidi della valvola tricuspide	35.35.99↔	Interventi sulle trabecole carnose del cuore, altro
35.14.20↔	Ricostruzione a cuore aperto della valvola tricuspide, senza sostituzione, per anomalie valvolari congenite	35.39.00↔	Interventi su altre strutture adiacenti alle valvole del cuore, NAS
35.14.99↔	Valvuloplastica a cuore aperto della valvola tricuspide senza sostituzione, altro	35.39.10↔	Resezione sopravalvolare, valvola cardiaca, NAS
35.19.00↔	Valvuloplastica a cuore aperto, senza sostituzione, altra valvola, NAS	35.39.11↔	Resezione sopravalvolare aortica
35.19.10↔	Ricostruzione a cuore aperto di valvola atrioventricolare, senza sostituzione, per anomalie valvolari congenite	35.39.12↔	Resezione sopravalvolare polmonare
35.19.11↔	Ricostruzione a cuore aperto di valvola del tronco arterioso, senza sostituzione, per anomalie valvolari congenite	35.39.19↔	Resezione sopravalvolare, altra valvola cardiaca
35.19.99↔	Valvuloplastica a cuore aperto, senza sostituzione, altra valvola, altro	35.39.99↔	Interventi su altre strutture adiacenti alle valvole del cuore, altro
35.22.11↔	Impianto mini-invasivo di valvola aortica, transapicale	35.41.00↔	Allargamento di difetto esistente del setto atriale, NAS
35.22.12↔	Impianto mini-invasivo di valvola aortica, per via transapicale, mediante sistema percutaneo transapicale di accesso e chiusura	35.41.10↔	Allargamento di difetto esistente del setto atriale, tecnica a cielo aperto
35.22.13↔	Impianto mini-invasivo di valvola aortica, accesso transaortico	35.41.20↔	Allargamento di difetto esistente del setto atriale, tecnica chiusa
35.25.00↔	Sostituzione della valvola polmonare con protesi, NAS	35.41.99↔	Allargamento di difetto esistente del setto atriale, altro
35.25.10↔	Sostituzione della valvola polmonare con protesi, bioprotesi	35.42.00↔	Creazione di difetto settale nel cuore, NAS
35.25.20↔	Impianto di protesi vascolare valvolata, valvola polmonare biologica	35.42.10↔	Creazione di difetto settale nel cuore, tecnica a cielo aperto
35.25.99↔	Sostituzione della valvola polmonare con protesi, altro	35.42.20↔	Creazione di difetto settale nel cuore, tecnica chiusa
35.26.00↔	Altra sostituzione della valvola polmonare, NAS	35.42.99↔	Creazione di difetto settale nel cuore, altro
35.26.10↔	Impianto mini-invasivo di valvola polmonare, NAS	35.43.00↔	Allargamento di difetto esistente del setto interventricolare, NAS
35.26.19↔	Impianto mini-invasivo di valvola polmonare, altro	35.43.10↔	Allargamento di difetto esistente del setto interventricolare, tecnica a cielo aperto
35.26.20↔	Impianto di protesi vascolare valvolata, valvola polmonare meccanica	35.43.20↔	Allargamento di difetto esistente del setto interventricolare, tecnica chiusa
35.26.99↔	Altra sostituzione della valvola polmonare, altro	35.43.99↔	Allargamento di difetto esistente del setto interventricolare, altro
35.29.00↔	Sostituzione di valvola cardiaca, altra valvola, NAS	35.50↔	Riparazione di difetto settale non specificato del cuore con protesi
35.29.10↔	Sostituzione di valvola atrioventricolare per anomalie valvolari congenite	35.51↔	Riparazione di difetto del setto atriale con protesi, tecnica aperta
35.29.20↔	Sostituzione di valvola del tronco arterioso per anomalie valvolari congenite	35.53↔	Riparazione con protesi di difetto del setto interventricolare, per via aperta
35.29.99↔	Sostituzione di valvola cardiaca, altra valvola, altro	35.54↔	Riparazione con protesi di difetto dei cuscinetti endocardici
35.31↔	Interventi sul muscolo papillare	35.60↔	Riparazione di difetto di setto non specificato del cuore con innesto tissutale
35.32↔	Interventi sulle corde tendinee	35.61↔	Riparazione di difetto del setto atriale con innesto tissutale
35.33.00↔	Anuloplastica, NAS	35.62↔	Riparazione di difetto del setto ventricolare con innesto tissutale
35.33.10↔	Anuloplastica della valvola mitrale, NAS	35.63↔	Riparazione di difetto dei cuscinetti endocardici con innesto tissutale
35.33.11↔	Anuloplastica della valvola mitrale, a cielo aperto	35.70↔	Altra e non specificata riparazione di difetto settale non specificato del cuore
35.33.19↔	Anuloplastica della valvola mitrale, altro	35.71↔	Altra e non specificata riparazione di difetto del setto atriale
		35.72.00↔	Riparazione di difetto del setto ventricolare, NAS
		35.72.10↔	Chiusura di difetto del setto ventricolare acquisito
		35.72.99↔	Riparazione di difetto del setto ventricolare, altro
		35.73↔	Altra e non specificata riparazione di difetto dei cuscinetti endocardici
		35.81↔	Correzione totale di tetralogia di Fallot
		35.82↔	Correzione totale di completa anomalia della connessione venosa polmonare
		35.83↔	Correzione totale del tronco arterioso
		35.84↔	Correzione totale di trasposizione di grandi vasi, NAC
		35.85↔	Intervento di Norwood stadio I

35.91↔	Trasposizione interatriale del ritorno venoso	36.11.35↔	Bypass semplice (aorto)coronarico, mini-invasivo, con arteria autologa, altra arteria
35.92↔	Creazione di condotto fra ventricolo destro e arteria polmonare	36.11.36↔	Bypass semplice (aorto)coronarico, mini-invasivo, con vena autologa, senza mesh esterno di supporto
35.93↔	Creazione di condotto fra il ventricolo sinistro e l'aorta	36.11.37↔	Bypass semplice (aorto)coronarico, mini-invasivo, con vena autologa, con mesh esterno di supporto
35.94↔	Creazione di condotto fra l'atrio e arteria polmonare	36.11.38↔	Bypass semplice (aorto)coronarico, mini-invasivo, con xenotrapianto
35.96.11↔	Sostituzione della valvola aortica, endovascolare, transluminale	36.11.3a↔	Bypass semplice (aorto)coronarico, mini-invasivo, con protesi vascolare
35.96.12↔	Sostituzione della valvola polmonare, endovascolare	36.11.99↔	Bypass semplice (aorto)coronarico, secondo la tecnica e il materiale, altro
35.96.22↔	Ricostruzione endovascolare della valvola mitrale, transvenosa	36.12.00↔	Duplici bypass (aorto)coronarico, secondo la tecnica e il materiale, NAS
35.96.24↔	Sostituzione della valvola mitrale, endovascolare	36.12.21↔	Duplici bypass (aorto)coronarico, chirurgico a cielo aperto (toracotomia, minitoracotomia, sternotomia), con arteria autologa, arteria radiale
35.98.00↔	Altri interventi sui setti del cuore, NAS	36.12.22↔	Duplici bypass (aorto)coronarico, chirurgico a cielo aperto (toracotomia, minitoracotomia, sternotomia), con arteria autologa, arteria mammaria interna (arteria toracica interna)
35.98.10↔	Riparazione percutanea-transluminale di difetto del setto atriale, NAS	36.12.23↔	Duplici bypass (aorto)coronarico, chirurgico a cielo aperto (toracotomia, minitoracotomia, sternotomia), con arteria autologa, innesto libero di arteria mammaria interna (IMA) (arteria toracica interna)
35.98.19↔	Riparazione percutanea-transluminale di difetto del setto atriale, altro	36.12.24↔	Duplici bypass (aorto)coronarico, chirurgico a cielo aperto (toracotomia, minitoracotomia, sternotomia), con arteria autologa, arteria addominale
35.98.30↔	Riparazione percutanea-transluminale di difetto del setto ventricolare	36.12.25↔	Duplici bypass (aorto)coronarico, chirurgico a cielo aperto (toracotomia, minitoracotomia, sternotomia), con arteria autologa, altra arteria
35.98.99↔	Altri interventi sui setti del cuore, altro	36.12.26↔	Duplici bypass (aorto)coronarico, chirurgico a cielo aperto (toracotomia, minitoracotomia, sternotomia), con vena autologa, senza mesh esterno di supporto
35.99.00↔	Altri interventi sulle valvole del cuore, NAS	36.12.27↔	Duplici bypass (aorto)coronarico, chirurgico a cielo aperto (toracotomia, minitoracotomia, sternotomia), con vena autologa, con mesh esterno di supporto
35.99.10↔	Altri interventi per anomalie valvolari cardiache congenite, NAS	36.12.28↔	Duplici bypass (aorto)coronarico, chirurgico a cielo aperto (toracotomia, minitoracotomia, sternotomia), con xenotrapianto
35.99.11↔	Altri interventi per anomalie valvolari cardiache congenite, valvola aortica	36.12.2a↔	Duplici bypass (aorto)coronarico, chirurgico a cielo aperto (toracotomia, minitoracotomia, sternotomia), con protesi vascolare
35.99.12↔	Altri interventi per anomalie valvolari cardiache congenite, valvola mitrale	36.12.31↔	Duplici bypass (aorto)coronarico, mini-invasivo, con arteria autologa, arteria radiale
35.99.13↔	Altri interventi per anomalie valvolari cardiache congenite, valvola polmonare	36.12.32↔	Duplici bypass (aorto)coronarico, mini-invasivo, con arteria autologa, arteria mammaria interna (arteria toracica interna)
35.99.14↔	Altri interventi per anomalie valvolari cardiache congenite, valvola tricuspide	36.12.33↔	Duplici bypass (aorto)coronarico, mini-invasivo, con arteria autologa, innesto libero di arteria mammaria interna (IMA) (arteria toracica interna)
35.99.15↔	Altri interventi per anomalie valvolari cardiache congenite, valvola atrioventricolare o del tronco arterioso	36.12.34↔	Duplici bypass (aorto)coronarico, mini-invasivo, con arteria autologa, arteria addominale
35.99.19↔	Altri interventi per anomalie valvolari cardiache congenite, altra valvola	36.12.35↔	Duplici bypass (aorto)coronarico, mini-invasivo, con arteria autologa, altra arteria
35.99.20↔	Altri interventi sulle valvole del cuore, mini-invasivi	36.12.36↔	Duplici bypass (aorto)coronarico, mini-invasivo, con vena autologa, senza mesh esterno di supporto
35.99.99↔	Altri interventi sulle valvole del cuore, altro	36.12.37↔	Duplici bypass (aorto)coronarico, mini-invasivo, con vena autologa, con mesh esterno di supporto
36.03↔	Angioplastica dell'arteria coronarica a torace aperto	36.12.38↔	Duplici bypass (aorto)coronarico, mini-invasivo, con xenotrapianto
36.10↔	Bypass aortocoronarico per rivascularizzazione cardiaca, NAS	36.12.3a↔	Duplici bypass (aorto)coronarico, mini-invasivo, con protesi vascolare
36.11.00↔	Bypass semplice (aorto)coronarico, secondo la tecnica e il materiale, NAS	36.12.99↔	Duplici bypass (aorto)coronarico, secondo la tecnica e il materiale, altro
36.11.21↔	Bypass semplice (aorto)coronarico, chirurgico a cielo aperto (toracotomia, minitoracotomia, sternotomia), con arteria autologa, arteria radiale	36.13.00↔	Triplice bypass (aorto)coronarico, secondo la tecnica e il materiale, NAS
36.11.22↔	Bypass semplice (aorto)coronarico, chirurgico a cielo aperto (toracotomia, minitoracotomia, sternotomia), con arteria autologa, arteria mammaria interna (arteria toracica interna)	36.13.21↔	Triplice bypass (aorto)coronarico, chirurgico a cielo aperto (toracotomia, minitoracotomia, sternotomia), con arteria autologa, arteria radiale
36.11.23↔	Bypass semplice (aorto)coronarico, chirurgico a cielo aperto (toracotomia, minitoracotomia, sternotomia), con arteria autologa, innesto libero di arteria mammaria interna (IMA) (arteria toracica interna)	36.13.22↔	Triplice bypass (aorto)coronarico, chirurgico a cielo aperto (toracotomia, minitoracotomia, sternotomia), con arteria autologa, arteria mammaria interna (arteria toracica interna)
36.11.24↔	Bypass semplice (aorto)coronarico, chirurgico a cielo aperto (toracotomia, minitoracotomia, sternotomia), con arteria autologa, arteria addominale		
36.11.25↔	Bypass semplice (aorto)coronarico, chirurgico a cielo aperto (toracotomia, minitoracotomia, sternotomia), con arteria autologa, altra arteria		
36.11.26↔	Bypass semplice (aorto)coronarico, chirurgico a cielo aperto (toracotomia, minitoracotomia, sternotomia), con vena autologa, senza mesh esterno di supporto		
36.11.27↔	Bypass semplice (aorto)coronarico, chirurgico a cielo aperto (toracotomia, minitoracotomia, sternotomia), con vena autologa, con mesh esterno di supporto		
36.11.28↔	Bypass semplice (aorto)coronarico, chirurgico a cielo aperto (toracotomia, minitoracotomia, sternotomia), con xenotrapianto		
36.11.2a↔	Bypass semplice (aorto)coronarico, chirurgico a cielo aperto (toracotomia, minitoracotomia, sternotomia), con protesi vascolare		
36.11.31↔	Bypass semplice (aorto)coronarico, mini-invasivo, con arteria autologa, arteria radiale		
36.11.32↔	Bypass semplice (aorto)coronarico, mini-invasivo, con arteria autologa, arteria mammaria interna (arteria toracica interna)		
36.11.33↔	Bypass semplice (aorto)coronarico, mini-invasivo, con arteria autologa, innesto libero di arteria mammaria interna (IMA) (arteria toracica interna)		
36.11.34↔	Bypass semplice (aorto)coronarico, mini-invasivo, con arteria autologa, arteria addominale		

36.13.23↔	Triplice bypass (aorto)coronarico, chirurgico a cielo aperto (toracotomia, minitoracotomia, sternotomia), con arteria autologa, innesto libero di arteria mammaria interna (IMA) (arteria toracica interna)	36.18.22↔	Quadruplo bypass (aorto)coronarico, mini-invasivo, con arteria autologa, arteria mammaria interna (arteria toracica interna)
36.13.24↔	Triplice bypass (aorto)coronarico, chirurgico a cielo aperto (toracotomia, minitoracotomia, sternotomia), con arteria autologa, arteria addominale	36.18.23↔	Quadruplo bypass (aorto)coronarico, mini-invasivo, con arteria autologa, innesto libero di arteria mammaria interna (IMA) (arteria toracica interna)
36.13.25↔	Triplice bypass (aorto)coronarico, chirurgico a cielo aperto (toracotomia, minitoracotomia, sternotomia), con arteria autologa, altra arteria	36.18.24↔	Quadruplo bypass (aorto)coronarico, mini-invasivo, con arteria autologa, arteria addominale
36.13.26↔	Triplice bypass (aorto)coronarico, chirurgico a cielo aperto (toracotomia, minitoracotomia, sternotomia), con vena autologa, senza mesh esterno di supporto	36.18.25↔	Quadruplo bypass (aorto)coronarico, mini-invasivo, con arteria autologa, altra arteria
36.13.27↔	Triplice bypass (aorto)coronarico, chirurgico a cielo aperto (toracotomia, minitoracotomia, sternotomia), con vena autologa, con mesh esterno di supporto	36.18.26↔	Quadruplo bypass (aorto)coronarico, mini-invasivo, con vena autologa, senza mesh esterno di supporto
36.13.28↔	Triplice bypass (aorto)coronarico, chirurgico a cielo aperto (toracotomia, minitoracotomia, sternotomia), con xenotrapianto	36.18.27↔	Quadruplo bypass (aorto)coronarico, mini-invasivo, con vena autologa, con mesh esterno di supporto
36.13.2a↔	Triplice bypass (aorto)coronarico, chirurgico a cielo aperto (toracotomia, minitoracotomia, sternotomia), con protesi vascolare	36.18.28↔	Quadruplo bypass (aorto)coronarico, mini-invasivo, con xenotrapianto
36.13.31↔	Triplice bypass (aorto)coronarico, mini-invasivo, con arteria autologa, arteria radiale	36.18.2a↔	Quadruplo bypass (aorto)coronarico, mini-invasivo, con protesi vascolare
36.13.32↔	Triplice bypass (aorto)coronarico, mini-invasivo, con arteria autologa, arteria mammaria interna (arteria toracica interna)	36.18.99↔	Quadruplo bypass (aorto)coronarico, secondo la tecnica e il materiale, altro
36.13.33↔	Triplice bypass (aorto)coronarico, mini-invasivo, con arteria autologa, innesto libero di arteria mammaria interna (IMA) (arteria toracica interna)	36.1a.00↔	Quintuplo bypass (aorto)coronarico, secondo la tecnica e il materiale, NAS
36.13.34↔	Triplice bypass (aorto)coronarico, mini-invasivo, con arteria autologa, arteria addominale	36.1a.11↔	Quintuplo bypass (aorto)coronarico, chirurgico a cielo aperto (toracotomia, minitoracotomia, sternotomia), con arteria autologa, arteria radiale
36.13.35↔	Triplice bypass (aorto)coronarico, mini-invasivo, con arteria autologa, altra arteria	36.1a.12↔	Quintuplo bypass (aorto)coronarico, chirurgico a cielo aperto (toracotomia, minitoracotomia, sternotomia), con arteria autologa, arteria mammaria interna (arteria toracica interna)
36.13.36↔	Triplice bypass (aorto)coronarico, mini-invasivo, con vena autologa, senza mesh esterno di supporto	36.1a.13↔	Quintuplo bypass (aorto)coronarico, chirurgico a cielo aperto (toracotomia, minitoracotomia, sternotomia), con arteria autologa, innesto libero di arteria mammaria interna (IMA) (arteria toracica interna)
36.13.37↔	Triplice bypass (aorto)coronarico, mini-invasivo, con vena autologa, con mesh esterno di supporto	36.1a.14↔	Quintuplo bypass (aorto)coronarico, chirurgico a cielo aperto (toracotomia, minitoracotomia, sternotomia), con arteria autologa, arteria addominale
36.13.38↔	Triplice bypass (aorto)coronarico, mini-invasivo, con xenotrapianto	36.1a.15↔	Quintuplo bypass (aorto)coronarico, chirurgico a cielo aperto (toracotomia, minitoracotomia, sternotomia), con arteria autologa, altra arteria
36.13.3a↔	Triplice bypass (aorto)coronarico, mini-invasivo, con protesi vascolare	36.1a.16↔	Quintuplo bypass (aorto)coronarico, chirurgico a cielo aperto (toracotomia, minitoracotomia, sternotomia), con vena autologa, senza mesh esterno di supporto
36.13.99↔	Triplice bypass (aorto)coronarico, secondo la tecnica e il materiale, altro	36.1a.17↔	Quintuplo bypass (aorto)coronarico, chirurgico a cielo aperto (toracotomia, minitoracotomia, sternotomia), con vena autologa, con mesh esterno di supporto
36.18.00↔	Quadruplo bypass (aorto)coronarico, secondo la tecnica e il materiale, NAS	36.1a.18↔	Quintuplo bypass (aorto)coronarico, chirurgico a cielo aperto (toracotomia, minitoracotomia, sternotomia), con xenotrapianto
36.18.11↔	Quadruplo bypass (aorto)coronarico, chirurgico a cielo aperto (toracotomia, minitoracotomia, sternotomia), con arteria autologa, arteria radiale	36.1a.1a↔	Quintuplo bypass (aorto)coronarico, chirurgico a cielo aperto (toracotomia, minitoracotomia, sternotomia), con protesi vascolare
36.18.12↔	Quadruplo bypass (aorto)coronarico, chirurgico a cielo aperto (toracotomia, minitoracotomia, sternotomia), con arteria autologa, arteria mammaria interna (arteria toracica interna)	36.1a.21↔	Quintuplo bypass (aorto)coronarico, mini-invasivo, con arteria autologa, arteria radiale
36.18.13↔	Quadruplo bypass (aorto)coronarico, chirurgico a cielo aperto (toracotomia, minitoracotomia, sternotomia), con arteria autologa, innesto libero di arteria mammaria interna (IMA) (arteria toracica interna)	36.1a.22↔	Quintuplo bypass (aorto)coronarico, mini-invasivo, con arteria autologa, arteria mammaria interna (arteria toracica interna)
36.18.14↔	Quadruplo bypass (aorto)coronarico, chirurgico a cielo aperto (toracotomia, minitoracotomia, sternotomia), con arteria autologa, arteria addominale	36.1a.23↔	Quintuplo bypass (aorto)coronarico, mini-invasivo, con arteria autologa, innesto libero di arteria mammaria interna (IMA) (arteria toracica interna)
36.18.15↔	Quadruplo bypass (aorto)coronarico, chirurgico a cielo aperto (toracotomia, minitoracotomia, sternotomia), con arteria autologa, altra arteria	36.1a.24↔	Quintuplo bypass (aorto)coronarico, mini-invasivo, con arteria autologa, arteria addominale
36.18.16↔	Quadruplo bypass (aorto)coronarico, chirurgico a cielo aperto (toracotomia, minitoracotomia, sternotomia), con vena autologa, senza mesh esterno di supporto	36.1a.25↔	Quintuplo bypass (aorto)coronarico, mini-invasivo, con arteria autologa, altra arteria
36.18.17↔	Quadruplo bypass (aorto)coronarico, chirurgico a cielo aperto (toracotomia, minitoracotomia, sternotomia), con vena autologa, con mesh esterno di supporto	36.1a.26↔	Quintuplo bypass (aorto)coronarico, mini-invasivo, con vena autologa, senza mesh esterno di supporto
36.18.18↔	Quadruplo bypass (aorto)coronarico, chirurgico a cielo aperto (toracotomia, minitoracotomia, sternotomia), con xenotrapianto	36.1a.27↔	Quintuplo bypass (aorto)coronarico, mini-invasivo, con vena autologa, con mesh esterno di supporto
36.18.1a↔	Quadruplo bypass (aorto)coronarico, chirurgico a cielo aperto (toracotomia, minitoracotomia, sternotomia), con protesi vascolare	36.1a.28↔	Quintuplo bypass (aorto)coronarico, mini-invasivo, con xenotrapianto
36.18.21↔	Quadruplo bypass (aorto)coronarico, mini-invasivo, con arteria autologa, arteria radiale	36.1a.2a↔	Quintuplo bypass (aorto)coronarico, mini-invasivo, con protesi vascolare
		36.1a.99↔	Quintuplo bypass (aorto)coronarico, altro
		36.1b.00↔	Sestuplo e ulteriore bypass (aorto)coronarico, secondo la tecnica e il materiale, NAS
		36.1b.11↔	Sestuplo e ulteriore bypass (aorto)coronarico, chirurgico a cielo aperto (toracotomia, minitoracotomia, sternotomia), con arteria autologa, arteria radiale

36.1b.12↔	Sestuplo e ulteriore bypass (aorto)coronarico, chirurgico a cielo aperto (toracotomia, minitoracotomia, sternotomia), con arteria autologa, arteria mammaria interna (arteria toracica interna)	37.53↔	Sostituzione o riparazione dell'unità toracale del sistema di sostituzione cardiaca
36.1b.13↔	Sestuplo e ulteriore bypass (aorto)coronarico, chirurgico a cielo aperto (toracotomia, minitoracotomia, sternotomia), con arteria autologa, innesto libero di arteria mammaria interna (IMA) (arteria toracica interna)	37.54↔	Sostituzione o riparazione di altre componenti impiantabili del sistema cardiaco integrale di rimpiazzo
36.1b.14↔	Sestuplo e ulteriore bypass (aorto)coronarico, chirurgico a cielo aperto (toracotomia, minitoracotomia, sternotomia), con arteria autologa, arteria addominale	37.6a.11↔	Impianto di sistema di assistenza cardiocircolatoria, con pompa, senza funzione di scambio gassoso, extracorporeo, del ventricolo sinistro, chirurgico a cielo aperto per via toracica (toracotomia, minitoracotomia, sternotomia)
36.1b.15↔	Sestuplo e ulteriore bypass (aorto)coronarico, chirurgico a cielo aperto (toracotomia, minitoracotomia, sternotomia), con arteria autologa, altra arteria	37.6a.12↔	Impianto di sistema di assistenza cardiocircolatoria, con pompa, senza funzione di scambio gassoso, extracorporeo, del ventricolo destro, chirurgico a cielo aperto per via toracica (toracotomia, minitoracotomia, sternotomia)
36.1b.16↔	Sestuplo e ulteriore bypass (aorto)coronarico, chirurgico a cielo aperto (toracotomia, minitoracotomia, sternotomia), con vena autologa, senza mesh esterno di supporto	37.6a.21↔	Impianto di sistema di assistenza cardiocircolatoria, con pompa, senza funzione di scambio gassoso, extracorporeo, biventricolare, chirurgico a cielo aperto per via toracica (toracotomia, minitoracotomia, sternotomia)
36.1b.17↔	Sestuplo e ulteriore bypass (aorto)coronarico, chirurgico a cielo aperto (toracotomia, minitoracotomia, sternotomia), con vena autologa, con mesh esterno di supporto	37.6a.31↔	Impianto di sistema di assistenza cardiocircolatoria, con pompa, senza funzione di scambio gassoso, intracorporeo, del ventricolo sinistro, chirurgico a cielo aperto per via toracica (toracotomia, minitoracotomia, sternotomia)
36.1b.18↔	Sestuplo e ulteriore bypass (aorto)coronarico, chirurgico a cielo aperto (toracotomia, minitoracotomia, sternotomia), con xenotrapianto	37.6a.32↔	Impianto di sistema di assistenza cardiocircolatoria, con pompa, senza funzione di scambio gassoso, intracorporeo, del ventricolo destro, chirurgico a cielo aperto per via toracica (toracotomia, minitoracotomia, sternotomia)
36.1b.1a↔	Sestuplo e ulteriore bypass (aorto)coronarico, chirurgico a cielo aperto (toracotomia, minitoracotomia, sternotomia), con protesi vascolare	37.6a.33↔	Impianto di sistema di assistenza cardiocircolatoria, con pompa, senza funzione di scambio gassoso, intracorporeo, biventricolare, chirurgico a cielo aperto per via toracica (toracotomia, minitoracotomia, sternotomia)
36.1b.21↔	Sestuplo e ulteriore bypass (aorto)coronarico, mini-invasivo, con arteria autologa, arteria radiale	37.6a.51↔	Impianto di sistema di assistenza cardiocircolatoria e respiratoria, con pompa, con rimozione di CO <sub>2</sub> , extracorporeo, veno-venoso, percutaneo
36.1b.22↔	Sestuplo e ulteriore bypass (aorto)coronarico, mini-invasivo, con arteria autologa, arteria mammaria interna (arteria toracica interna)	37.6a.61↔	Impianto di sistema di assistenza cardiocircolatoria e respiratoria, con pompa, con ossigenatore (rimozione di CO <sub>2</sub> inclusa), extracorporeo, veno-venoso, chirurgico a cielo aperto per via extratoracica (es. denudamento di vaso)
36.1b.23↔	Sestuplo e ulteriore bypass (aorto)coronarico, mini-invasivo, con arteria autologa, innesto libero di arteria mammaria interna (IMA) (arteria toracica interna)	37.6a.62↔	Impianto di sistema di assistenza cardiocircolatoria e respiratoria, con pompa, con ossigenatore (rimozione di CO <sub>2</sub> inclusa), extracorporeo, veno-venoso, percutaneo
36.1b.24↔	Sestuplo e ulteriore bypass (aorto)coronarico, mini-invasivo, con arteria autologa, arteria addominale	37.6a.71↔	Impianto di sistema di assistenza cardiocircolatoria e respiratoria, con pompa, con ossigenatore (rimozione di CO <sub>2</sub> inclusa), extracorporeo, veno-arterioso o veno-venoarterioso, chirurgico a cielo aperto per via toracica (toracotomia, minitoracotomia, sternotomia)
36.1b.25↔	Sestuplo e ulteriore bypass (aorto)coronarico, mini-invasivo, con arteria autologa, altra arteria	37.6a.72↔	Impianto di sistema di assistenza cardiocircolatoria e respiratoria, con pompa, con ossigenatore (rimozione di CO <sub>2</sub> inclusa), extracorporeo, veno-arterioso o veno-venoarterioso, chirurgico a cielo aperto per via extratoracica (es. denudamento di vaso)
36.1b.26↔	Sestuplo e ulteriore bypass (aorto)coronarico, mini-invasivo, con vena autologa, senza mesh esterno di supporto	37.6a.73↔	Impianto di sistema di assistenza cardiocircolatoria e respiratoria, con pompa, con ossigenatore (rimozione di CO <sub>2</sub> inclusa), extracorporeo, veno-arterioso o veno-venoarterioso, percutaneo
36.1b.27↔	Sestuplo e ulteriore bypass (aorto)coronarico, mini-invasivo, con vena autologa, con mesh esterno di supporto	37.6b.11↔	Rimozione di sistema di assistenza cardiocircolatoria, con pompa, senza funzione di scambio gassoso, extracorporeo, del ventricolo sinistro, chirurgica a cielo aperto per via toracica (toracotomia, minitoracotomia, sternotomia)
36.1b.28↔	Sestuplo e ulteriore bypass (aorto)coronarico, mini-invasivo, con xenotrapianto	37.6b.12↔	Rimozione di sistema di assistenza cardiocircolatoria, con pompa, senza funzione di scambio gassoso, extracorporeo, del ventricolo destro, chirurgica a cielo aperto per via toracica (toracotomia, minitoracotomia, sternotomia)
36.1b.2a↔	Sestuplo e ulteriore bypass (aorto)coronarico, mini-invasivo, con protesi vascolare	37.6b.21↔	Rimozione di sistema di assistenza cardiocircolatoria, con pompa, senza funzione di scambio gassoso, extracorporeo, biventricolare, chirurgica a cielo aperto per via toracica (toracotomia, minitoracotomia, sternotomia)
36.1b.99↔	Sestuplo e ulteriore bypass (aorto)coronarico, secondo la tecnica e il materiale, altro	37.6b.31↔	Rimozione di sistema di assistenza cardiocircolatoria, con pompa, senza funzione di scambio gassoso, intracorporeo, del ventricolo sinistro, chirurgica a cielo aperto per via toracica (toracotomia, minitoracotomia, sternotomia)
36.39.00↔	Altra rivascularizzazione cardiaca, NAS	37.6b.32↔	Rimozione di sistema di assistenza cardiocircolatoria, con pompa, senza funzione di scambio gassoso, intracorporeo, del ventricolo destro, chirurgica a cielo aperto per via toracica (toracotomia, minitoracotomia, sternotomia)
36.39.10↔	Rivascularizzazione cardiaca mediante patch coronarico		
36.39.11↔	Revisione di bypass coronarico		
36.39.12↔	Nuovo innesto di bypass coronarico		
36.39.13↔	Trasposizione di arterie coronarie		
36.39.99↔	Altra rivascularizzazione cardiaca, altro		
37.11.00↔	Cardiotomia, NAS		
37.11.10↔	Incisione epicardica, endocardica ed epimiocardica		
37.11.99↔	Cardiotomia, altro		
37.32↔	Asportazione di aneurisma del cuore		
37.33.00↔	Asportazione o distruzione di altra lesione o tessuto del cuore, a cielo aperto, NAS		
37.33.10↔	Asportazione o distruzione del sistema di conduzione del cuore, a cielo aperto, NAS		
37.33.11↔	Asportazione o distruzione del sistema di conduzione del cuore, a cielo aperto, misure ablative per tachiaritmia		
37.33.19↔	Asportazione o distruzione del sistema di conduzione del cuore, a cielo aperto, altro		
37.33.20↔	Asportazione di altra lesione o tessuto del cuore, a cielo aperto		
37.33.30↔	Distruzione di altra lesione o tessuto del cuore, a cielo aperto		
37.33.99↔	Asportazione o distruzione di altra lesione o tessuto del cuore, a cielo aperto, altro		
37.35↔	Ventricolectomia parziale		
37.41↔	Inserzione di sistema protetico di assistenza cardiaca attorno al cuore		
37.52↔	Impianto di sistema cardiaco integrale di sostituzione		



37.6b.33↔	Rimozione di sistema di assistenza cardiocircolatoria, con pompa, senza funzione di scambio gassoso, intracorporeo, biventricolare, chirurgica a cielo aperto per via toracica (toracotomia, minitoracotomia, sternotomia)	37.99.24↔	Correzione di cuore triatriato
37.6b.61↔	Rimozione di sistema di assistenza cardiocircolatoria e respiratoria, con pompa, con ossigenatore (rimozione di CO2 inclusa), extracorporeo, veno-venoso, chirurgica a cielo aperto per via extratoracica (es. denudamento di vaso)	37.99.25↔	Correzione di sindrome da atresia della valvola polmonare
37.6b.71↔	Rimozione di sistema di assistenza cardiocircolatoria e respiratoria, con pompa, con ossigenatore (rimozione di CO2 inclusa), extracorporeo, veno-arterioso o veno-venoarterioso, chirurgica a cielo aperto per via toracica (toracotomia, minitoracotomia, sternotomia)	38.04.00↔	Incisione dell'aorta, NAS
37.6b.72↔	Rimozione di sistema di assistenza cardiocircolatoria e respiratoria, con pompa, con ossigenatore (rimozione di CO2 inclusa), extracorporeo, veno-arterioso o veno-venoarterioso, chirurgica a cielo aperto per via extratoracica (es. denudamento di vaso)	38.04.10↔	Incisione dell'aorta ascendente e dell'arco aortico
37.6b.81↔	Rimozione di contropulsatore aortico (IABP), chirurgica a cielo aperto	38.04.20↔	Incisione dell'aorta discendente
37.6b.a1↔	Rimozione di sistema di assistenza cardiocircolatoria e respiratoria, senza pompa, con rimozione di CO2, extracorporeo, arterio-venoso, chirurgica a cielo aperto per via extratoracica (es. denudamento di vaso)	38.04.30↔	Incisione dell'aorta addominale
37.6c.11↔	Revisione senza sostituzione di sistema di assistenza cardiocircolatoria, con pompa, senza funzione di scambio gassoso, extracorporeo, del ventricolo sinistro, chirurgica a cielo aperto per via toracica (toracotomia, minitoracotomia, sternotomia)	38.04.99↔	Incisione dell'aorta, altro
37.6c.12↔	Revisione senza sostituzione di sistema di assistenza cardiocircolatoria, con pompa, senza funzione di scambio gassoso, extracorporeo, del ventricolo destro, chirurgica a cielo aperto per via toracica (toracotomia, minitoracotomia, sternotomia)	38.15.00↔	Enderarteriectomia di altri vasi toracici, NAS
37.6c.21↔	Revisione senza sostituzione di sistema di assistenza cardiocircolatoria, con pompa, senza funzione di scambio gassoso, extracorporeo, biventricolare, chirurgica a cielo aperto per via toracica (toracotomia, minitoracotomia, sternotomia)	38.15.10↔	Enderarteriectomia dell'arteria succlavia
37.6c.31↔	Revisione senza sostituzione di sistema di assistenza cardiocircolatoria, con pompa, senza funzione di scambio gassoso, intracorporeo, del ventricolo sinistro, chirurgica a cielo aperto per via toracica (toracotomia, minitoracotomia, sternotomia)	38.15.20↔	Enderarteriectomia del tronco brachiocefalico
37.6c.32↔	Revisione senza sostituzione di sistema di assistenza cardiocircolatoria, con pompa, senza funzione di scambio gassoso, intracorporeo, del ventricolo destro, chirurgica a cielo aperto per via toracica (toracotomia, minitoracotomia, sternotomia)	38.15.30↔	Enderarteriectomia dell'arteria polmonare
37.6c.33↔	Revisione senza sostituzione di sistema di assistenza cardiocircolatoria, con pompa, senza funzione di scambio gassoso, intracorporeo, biventricolare, chirurgica a cielo aperto per via toracica (toracotomia, minitoracotomia, sternotomia)	38.15.40↔	Enderarteriectomia della vena polmonare
37.6c.61↔	Revisione senza sostituzione di sistema di assistenza cardiocircolatoria e respiratoria, con pompa, con ossigenatore (rimozione di CO2 inclusa), extracorporeo, veno-venoso, chirurgica a cielo aperto per via extratoracica (es. denudamento di vaso)	38.15.99↔	Enderarteriectomia di altri vasi toracici, altro
37.6c.71↔	Revisione senza sostituzione di sistema di assistenza cardiocircolatoria e respiratoria, con pompa, con ossigenatore (rimozione di CO2 inclusa), extracorporeo, veno-arterioso o veno-venoarterioso, chirurgica a cielo aperto per via toracica (toracotomia, minitoracotomia, sternotomia)	38.35.00↔	Resezione di vasi toracici con anastomosi, NAS
37.6c.72↔	Revisione senza sostituzione di sistema di assistenza cardiocircolatoria e respiratoria, con pompa, con ossigenatore (rimozione di CO2 inclusa), extracorporeo, veno-arterioso o veno-venoarterioso, chirurgica a cielo aperto per via extratoracica (es. denudamento di vaso)	38.35.10↔	Resezione di arterie toraciche con anastomosi, NAS
37.6c.a1↔	Revisione senza sostituzione di sistema di assistenza cardiocircolatoria e respiratoria, senza pompa, con rimozione di CO2, extracorporeo, arterio-venoso, chirurgica a cielo aperto per via extratoracica (es. denudamento di vaso)	38.35.11↔	Resezione dell'arteria succlavia con anastomosi
37.99.21↔	Correzione di ventricolo destro a doppia uscita, tipo Fallot	38.35.12↔	Resezione del tronco brachiocefalico con anastomosi
37.99.22↔	Correzione di altro ventricolo destro a doppia uscita	38.35.13↔	Resezione dell'arteria polmonare con anastomosi
37.99.23↔	Intervento su cuore funzionalmente/morfologicamente monoventricolare	38.35.19↔	Resezione di arterie toraciche con anastomosi, altro
		38.35.20↔	Resezione di vene toraciche con anastomosi, NAS
		38.35.21↔	Resezione della vena polmonare con anastomosi
		38.35.22↔	Resezione della vena succlavia con anastomosi
		38.35.23↔	Resezione della vena cava superiore con anastomosi
		38.35.28↔	Resezione di vene toraciche e altre vene profonde con anastomosi
		38.35.29↔	Resezione di vene toraciche con anastomosi, altro
		38.35.99↔	Resezione di vasi toracici con anastomosi, altro
		38.45.00↔	Resezione di vasi toracici con sostituzione, NAS
		38.45.10↔	Resezione dell'aorta toracica con sostituzione, NAS
		38.45.11↔	Resezione dell'aorta ascendente o dell'arco aortico con sostituzione
		38.45.12↔	Resezione dell'aorta toracica con sostituzione
		38.45.13↔	Resezione dell'aorta toracoaddominale con sostituzione
		38.45.14↔	Resezione dell'aorta toracica con sostituzione con protesi ibrida
		38.45.19↔	Resezione dell'aorta toracica con sostituzione, altro
		38.45.20↔	Resezione di altre arterie toraciche con sostituzione, NAS
		38.45.21↔	Resezione dell'arteria polmonare con sostituzione
		38.45.22↔	Resezione del tronco brachiocefalico con sostituzione
		38.45.29↔	Resezione di altre arterie toraciche con sostituzione
		38.45.30↔	Resezione di vene toraciche con sostituzione, NAS
		38.45.31↔	Resezione della vena cava superiore con sostituzione
		38.45.38↔	Resezione di altre vene toraciche profonde con sostituzione
		38.45.39↔	Resezione di vene toraciche con sostituzione, altro
		38.45.99↔	Resezione di vasi toracici con sostituzione, altro
		38.85.00↔	Altra occlusione chirurgica di altri vasi toracici, NAS
		38.85.10↔	Altra occlusione chirurgica di altre arterie toraciche, NAS
		38.85.11↔	Altra occlusione chirurgica dell'arteria succlavia
		38.85.12↔	Altra occlusione chirurgica dell'arteria polmonare
		38.85.13↔	Altra occlusione chirurgica del tronco brachiocefalico
		38.85.19↔	Altra occlusione chirurgica di altre arterie toraciche, altro
		38.85.20↔	Altra occlusione chirurgica di vene toraciche, NAS
		38.85.21↔	Altra occlusione chirurgica della vena cava superiore
		38.85.22↔	Altra occlusione chirurgica della vena polmonare
		38.85.23↔	Altra occlusione chirurgica della vena succlavia
		38.85.28↔	Altra occlusione chirurgica di altre vene toraciche profonde, NAS
		38.85.29↔	Altra occlusione chirurgica di vene toraciche, altro
		38.85.99↔	Altra occlusione chirurgica di altri vasi toracici, altro
		39.0x.00↔	Shunt arterioso sistemico-polmonare, NAS
		39.0x.10↔	Anastomosi succlavia-polmonare (Blalock-Taussig)
		39.0x.11↔	Anastomosi aorta-polmonare destra (Waterston-Cooley)
		39.0x.12↔	Anastomosi aorta discendente-polmonare sinistra (Potts-Smith)
		39.0x.13↔	Anastomosi polmonare sinistra-polmonare destra
		39.0x.20↔	Shunt protesico polmonare-aorta, centrale
		39.0x.21↔	Shunt protesico polmonare-aorta, periferico
		39.0x.23↔	Banding dell'arteria polmonare
		39.0x.24↔	Shunt arterioso sistemico-polmonare, intervento di Damus-Kay-Stansel
		39.0x.99↔	Shunt arterioso sistemico-polmonare, altro
		39.21.00↔	Anastomosi vena cava-arteria polmonare, NAS

39.21.10↔	Intervento di Glenn su cuore funzionalmente/morfologicamente monovernicolare	39.61.21↔	Circolazione extracorporea minimizzata (Mini-CEC) in normotermia (più di 35°C)
39.21.99↔	Anastomosi vena cava-arteria polmonare, altro	39.61.22↔	Circolazione extracorporea minimizzata (Mini-CEC) in ipotermia leggera (da 32 a 35°C)
39.61.00↔	Circolazione extracorporea (ECC), NAS	39.61.23↔	Circolazione extracorporea minimizzata (Mini-CEC) in ipotermia moderata (da 26 a meno di 32°C)
39.61.10↔	Circolazione extracorporea (CEC) convenzionale in normotermia (più di 35°C)	39.61.24↔	Circolazione extracorporea minimizzata (Mini-CEC) in ipotermia marcata (da 20 a meno di 26°C)
39.61.11↔	Circolazione extracorporea (CEC) convenzionale in ipotermia leggera (da 32 a 35°C)	39.61.25↔	Circolazione extracorporea minimizzata (Mini-CEC) in ipotermia profonda (meno di 20°C)
39.61.12↔	Circolazione extracorporea (CEC) convenzionale in ipotermia moderata (da 26 a meno di 32°C)	39.61.26↔	Circolazione extracorporea minimizzata (Mini-CEC) in ipotermia, temperatura sconosciuta
39.61.13↔	Circolazione extracorporea (CEC) convenzionale in ipotermia marcata (da 20 a meno di 26°C)	39.61.99↔	Circolazione extracorporea (ECC), altro
39.61.14↔	Circolazione extracorporea (CEC) convenzionale in ipotermia profonda (meno di 20°C)	39.66↔	Bypass cardiopolmonare percutaneo
39.61.15↔	Circolazione extracorporea (CEC) convenzionale in ipotermia, temperatura sconosciuta		

### Procedura F07-3

34.03↔	Riapertura di toracotomia	38.45.13↔	Resezione dell'aorta toracoaddominale con sostituzione
35.95.00↔	Revisione di procedure correttive del cuore, NAS	38.45.14↔	Resezione dell'aorta toracica con sostituzione con protesi ibrida
35.95.10↔	Rifissazione di protesi valvolare cardiaca, NAS	38.45.19↔	Resezione dell'aorta toracica con sostituzione, altro
35.95.11↔	Rifissazione di protesi valvolare aortica	38.45.20↔	Resezione di altre arterie toraciche con sostituzione, NAS
35.95.12↔	Rifissazione di protesi valvolare mitralica	38.45.21↔	Resezione dell'arteria polmonare con sostituzione
35.95.13↔	Rifissazione di protesi valvolare polmonare	38.45.22↔	Resezione del tronco brachiocefalico con sostituzione
35.95.14↔	Rifissazione di protesi valvolare tricuspide	38.45.29↔	Resezione di altre arterie toraciche con sostituzione
35.95.19↔	Rifissazione di protesi valvolare cardiaca, altro	38.45.30↔	Resezione di vene toraciche con sostituzione, NAS
35.95.99↔	Revisione di procedure correttive del cuore, altro	38.45.31↔	Resezione della vena cava superiore con sostituzione
38.45.00↔	Resezione di vasi toracici con sostituzione, NAS	38.45.38↔	Resezione di altre vene toraciche profonde con sostituzione
38.45.10↔	Resezione dell'aorta toracica con sostituzione, NAS	38.45.39↔	Resezione di vene toraciche con sostituzione, altro
38.45.11↔	Resezione dell'aorta ascendente o dell'arco aortico con sostituzione	38.45.99↔	Resezione di vasi toracici con sostituzione, altro
38.45.12↔	Resezione dell'aorta toracica con sostituzione	39.41↔	Controllo di emorragia a seguito di intervento vascolare

### ADRG F08

#### Interventi maggiori di ricostruzione vascolare senza macchina cuore-polmone, con procedure complicanti o aneurisma toraco-addominale

Almeno una Procedura nella tabella F08-2 e (Procedure complicanti o Diagnosi principale nella tabella F08-1)

### DRG F08Z

#### Interventi maggiori di ricostruzione vascolare senza macchina cuore-polmone, con procedure complicanti o aneurisma toraco-addominale

### Diagnosi principale F08-1

171.03	Dissezione dell'aorta toracoaddominale, senza rottura	171.5	Rottura di aneurisma dell'aorta toracoaddominale
171.07	Dissezione dell'aorta toracoaddominale, con rottura	171.6	Aneurisma dell'aorta toracoaddominale, senza rottura

### Procedura F08-2

38.14.00↔	Endarteriectomia dell'aorta, NAS	38.34.20↔	Resezione dell'aorta discendente con anastomosi
38.14.10↔	Endarteriectomia dell'aorta ascendente e dell'arco aortico	38.34.30↔	Resezione dell'aorta addominale con anastomosi
38.14.20↔	Endarteriectomia dell'aorta discendente	38.34.99↔	Resezione dell'aorta con anastomosi, altro
38.14.30↔	Endarteriectomia dell'aorta addominale	38.36.00↔	Resezione di arterie addominali con anastomosi, NAS
38.14.99↔	Endarteriectomia dell'aorta, altro	38.36.10↔	Resezione di arterie viscerali con anastomosi, NAS
38.16.00↔	Endarteriectomia delle arterie addominali, NAS	38.36.11↔	Resezione del tronco celiaco con anastomosi
38.16.10↔	Endarteriectomia delle arterie viscerali, NAS	38.36.12↔	Resezione dell'arteria gastrica con anastomosi
38.16.11↔	Endarteriectomia del tronco celiaco	38.36.13↔	Resezione dell'arteria epatica con anastomosi
38.16.12↔	Endarteriectomia dell'arteria gastrica	38.36.14↔	Resezione dell'arteria splenica con anastomosi
38.16.13↔	Endarteriectomia dell'arteria epatica	38.36.15↔	Resezione dell'arteria renale con anastomosi
38.16.14↔	Endarteriectomia dell'arteria splenica	38.36.16↔	Resezione dell'arteria mesenterica
38.16.15↔	Endarteriectomia dell'arteria renale	38.36.17↔	Resezione dell'arteria iliaca con anastomosi
38.16.16↔	Endarteriectomia dell'arteria mesenterica	38.36.19↔	Resezione di arterie viscerali con anastomosi, altro
38.16.17↔	Endarteriectomia dell'arteria lombare	38.36.99↔	Resezione di arterie addominali con anastomosi, altro
38.16.18↔	Endarteriectomia dell'arteria iliaca	38.37.00↔	Resezione di vene addominali con anastomosi, NAS
38.16.19↔	Endarteriectomia delle arterie viscerali, altro	38.37.10↔	Resezione di vene addominali profonde con anastomosi, NAS
38.16.99↔	Endarteriectomia delle arterie addominali, altro	38.37.11↔	Resezione della vena cava inferiore con anastomosi
38.34.00↔	Resezione dell'aorta con anastomosi, NAS	38.37.12↔	Resezione della vena iliaca con anastomosi
38.34.10↔	Resezione dell'aorta ascendente e dell'arco aortico con anastomosi	38.37.19↔	Resezione di vene addominali profonde con anastomosi, altro
		38.37.99↔	Resezione di vene addominali con anastomosi, altro

38.38.00↔	Resezione di arterie dell'arto inferiore con anastomosi, NAS	39.71.13↔	Impianto endovascolare di protesi nell'aorta addominale, protesi della biforcazione, aorto-bi-iliaca, con fenestrazione o diramazione
38.38.10↔	Resezione dell'arteria femorale (comune) (superficiale) con anastomosi	39.71.14↔	Impianto endovascolare di lembi nell'aorta addominale, protesi tubolare, aortica, senza fenestrazione o diramazione
38.38.11↔	Resezione dell'arteria femorale profonda con anastomosi	39.71.15↔	Impianto endovascolare di lembi nell'aorta addominale, protesi tubolare, aortica, con fenestrazione o diramazione
38.38.12↔	Resezione dell'arteria poplitea con anastomosi	39.71.99↔	Impianto endovascolare di protesi nell'aorta addominale, altro
38.38.99↔	Resezione di arterie dell'arto inferiore con anastomosi, altro	39.72.00↔	Riparazione o occlusione endovascolare dei vasi della testa e del collo, NAS
38.41↔	Resezione di vasi intracranici con sostituzione	39.72.10↔	Embolizzazione selettiva di vasi intracranici, NAS
38.44.00↔	Resezione dell'aorta addominale con sostituzione, NAS	39.72.11↔	Embolizzazione selettiva di vasi intracranici con particelle o spirali metalliche
38.44.10↔	Resezione dell'aorta addominale con sostituzione, surrenale	39.72.12↔	Embolizzazione selettiva di vasi intracranici con liquidi embolizzanti, palloncini o ombrellini
38.44.11↔	Resezione dell'aorta addominale con sostituzione, infrarenale	39.72.13↔	Embolizzazione selettiva di vasi intracranici mediante stent(s) come deviatori di flusso
38.44.12↔	Resezione dell'aorta addominale con sostituzione, iuxtarenale	39.72.14↔	Embolizzazione selettiva di vasi intracranici con sostanza adesiva
38.44.99↔	Resezione dell'aorta addominale con sostituzione, altro	39.72.19↔	Embolizzazione selettiva di vasi intracranici, altro
38.45.13↔	Resezione dell'aorta toracoaddominale con sostituzione	39.72.20↔	Embolizzazione selettiva di vasi extracranici del capo e del collo, NAS
38.46↔	Resezione di arterie addominali con sostituzione	39.72.21↔	Embolizzazione selettiva di vasi extracranici del capo e del collo con particelle o spirali metalliche
38.47.00↔	Resezione di vene addominali con sostituzione, NAS	39.72.22↔	Embolizzazione selettiva di vasi extracranici del capo e del collo con liquidi embolizzanti, palloncini o ombrellini
38.47.10↔	Resezione di vene addominali profonde con sostituzione, NAS	39.72.24↔	Embolizzazione selettiva di vasi extracranici della testa e del collo con sostanza adesiva
38.47.11↔	Resezione della vena cava inferiore con sostituzione	39.72.29↔	Embolizzazione selettiva di vasi extracranici del capo e del collo, altro
38.47.12↔	Resezione della vena iliaca con sostituzione	39.72.30↔	Embolizzazione percutanea-transluminale di malformazioni vascolari mediante microcatetere, NAS
38.47.19↔	Resezione di vene addominali profonde con sostituzione, altro	39.72.31↔	Embolizzazione percutanea-transluminale di malformazioni vascolari mediante microcatetere, impiego di un microcatetere
38.47.99↔	Resezione di vene addominali con sostituzione, altro	39.72.32↔	Embolizzazione percutanea-transluminale di malformazioni vascolari mediante microcateteri, impiego di due microcateteri
38.48.00↔	Resezione di arterie dell'arto inferiore con sostituzione, NAS	39.72.33↔	Embolizzazione percutanea-transluminale di malformazioni vascolari mediante microcateteri, impiego di tre microcateteri
38.48.10↔	Resezione dell'arteria femorale (comune) (superficiale) con sostituzione	39.72.34↔	Embolizzazione percutanea-transluminale di malformazioni vascolari mediante microcateteri, impiego di quattro microcateteri
38.48.11↔	Resezione dell'arteria femorale profonda con sostituzione	39.72.35↔	Embolizzazione percutanea-transluminale di malformazioni vascolari mediante microcateteri, impiego di cinque microcateteri
38.48.12↔	Resezione dell'arteria poplitea con sostituzione	39.72.36↔	Embolizzazione percutanea-transluminale di malformazioni vascolari mediante microcateteri, impiego di sei e più microcateteri
38.48.13↔	Resezione di arterie della gamba con sostituzione	39.72.99↔	Riparazione o occlusione endovascolare dei vasi della testa e del collo, altro
38.48.99↔	Resezione di arterie dell'arto inferiore con sostituzione, altro	39.73.00↔	Impianto endovascolare di protesi nell'aorta toracica, NAS
39.22.00↔	Bypass aorto-succlavio-carotideo, NAS	39.73.10↔	Impianto endovascolare di protesi nell'aorta toracica, senza fenestrazione o diramazione
39.22.10↔	Bypass carotideo, NAS	39.73.11↔	Impianto endovascolare di protesi nell'aorta toracica, con fenestrazione o diramazione
39.22.11↔	Bypass: carotide-carotide	39.73.20↔	Impianto endovascolare di protesi nell'aorta toracoaddominale, NAS
39.22.12↔	Bypass: carotide-vertebrale	39.73.99↔	Impianto endovascolare di protesi nell'aorta toracica, altro
39.22.13↔	Bypass: carotide-succlavia	39.79.11↔	Impianto endovascolare di protesi in vasi viscerali
39.22.14↔	Bypass: carotide-aorta	39.79.12↔	Impianto endovascolare di protesi in vasi pelvici
39.22.19↔	Bypass carotideo, altro	39.79.13↔	Impianto endovascolare di protesi in vasi addominali
39.22.20↔	Bypass dell'arteria succlavia, NAS	39.79.19↔	Impianto endovascolare di protesi in altri vasi, altro
39.22.21↔	Bypass: succlavia all'aorta	39.79.20↔	Embolizzazione o occlusione mediante spirali di altri vasi, NAS
39.22.29↔	Bypass dell'arteria succlavia, altro	39.79.21↔	Embolizzazione o occlusione mediante spirali dell'arto superiore
39.22.99↔	Bypass aorto-succlavio-carotideo, altro	39.79.22↔	Embolizzazione o occlusione mediante spirali dell'aorta
39.23↔	Altro shunt o bypass vascolare intratoracico	39.79.24↔	Embolizzazione o occlusione mediante spirali di vasi toracici
39.24↔	Bypass aorto-renale	39.79.25↔	Embolizzazione o occlusione mediante spirali di vasi viscerali
39.25.00↔	Bypass aorto-iliaco-femorale, NAS	39.79.26↔	Embolizzazione o occlusione mediante spirali di vasi addominali
39.25.10↔	Bypass aorto-iliaco-femorale, aortico, NAS	39.79.27↔	Embolizzazione o occlusione mediante spirali dell'arto inferiore
39.25.11↔	Bypass aorto-iliaco	39.79.28↔	Embolizzazione o occlusione mediante spirali di vasi spinali
39.25.12↔	Bypass aorto-femorale	39.79.29↔	Embolizzazione o occlusione mediante spirali di altri vasi, altro
39.25.13↔	Bypass aorto-popliteo	39.79.30↔	Embolizzazione selettiva con liquidi embolizzanti di altri vasi, NAS
39.25.14↔	Bypass aorto-crurale		
39.25.19↔	Bypass aorto-iliaco-femorale, aortico, altro		
39.25.20↔	Bypass ilio-femorale, NAS		
39.25.21↔	Bypass ilio-iliaco		
39.25.22↔	Bypass ilio-femorale		
39.25.23↔	Bypass ilio-popliteo		
39.25.24↔	Bypass ilio-crurale		
39.25.29↔	Bypass ilio-femorale, NAS		
39.25.30↔	Bypass otturatorio (extraanatomico)		
39.25.99↔	Bypass aorto-iliaco-femorale, altro		
39.26.00↔	Altri shunt o bypass vascolari intraaddominali, NAS		
39.26.10↔	Altri shunt o bypass vascolari intraaddominali, arterie viscerali		
39.26.11↔	Altri shunt o bypass vascolari intraaddominali, aorta		
39.26.12↔	Altri shunt o bypass vascolari intraaddominali, arteria renale		
39.26.19↔	Altri shunt o bypass vascolari intraaddominali, altre arterie viscerali		
39.26.99↔	Altri shunt o bypass vascolari intraaddominali, altro		
39.71.00↔	Impianto endovascolare di protesi nell'aorta addominale, NAS		
39.71.10↔	Impianto endovascolare di protesi nell'aorta addominale, aorto-iliaca, senza fenestrazione o diramazione		
39.71.11↔	Impianto endovascolare di protesi nell'aorta addominale, aorto-iliaca, con fenestrazione o diramazione		
39.71.12↔	Impianto endovascolare di protesi nell'aorta addominale, protesi della biforcazione, aorto-bi-iliaca, senza fenestrazione o diramazione		

39.79.31↔	Embolizzazione selettiva con liquidi embolizzanti di vasi dell'arto superiore	39.79.61↔	Embolizzazione selettiva con particelle di vasi dell'arto superiore
39.79.32↔	Embolizzazione selettiva con liquidi embolizzanti dell'aorta	39.79.62↔	Embolizzazione selettiva con particelle dell'aorta
39.79.34↔	Embolizzazione selettiva con liquidi embolizzanti di vasi toracici	39.79.64↔	Embolizzazione selettiva con particelle di vasi toracici
39.79.35↔	Embolizzazione selettiva con liquidi embolizzanti di vasi viscerali	39.79.65↔	Embolizzazione selettiva con particelle di vasi viscerali
39.79.36↔	Embolizzazione selettiva con liquidi embolizzanti di vasi addominali	39.79.66↔	Embolizzazione selettiva con particelle di vasi addominali
39.79.38↔	Embolizzazione selettiva con liquidi embolizzanti di vasi spinali	39.79.67↔	Embolizzazione selettiva con particelle di vasi dell'arto inferiore
39.79.39↔	Embolizzazione selettiva con liquidi embolizzanti di altri vasi, altro	39.79.68↔	Embolizzazione selettiva con particelle di vasi spinali
39.79.40↔	Embolizzazione selettiva con palloncini staccabili di altri vasi, NAS	39.79.69↔	Embolizzazione selettiva con particelle di altri vasi, altro
39.79.41↔	Embolizzazione selettiva con palloncini staccabili di vasi dell'arto superiore	39.79.70↔	Occlusione mediante cateterismo con laser di arterie, altri vasi, NAS
39.79.42↔	Embolizzazione selettiva con palloncini staccabili dell'aorta	39.79.71↔	Occlusione mediante cateterismo con laser, di arterie dell'arto superiore
39.79.44↔	Embolizzazione selettiva con palloncini staccabili di vasi toracici	39.79.72↔	Occlusione mediante cateterismo con laser, dell'aorta
39.79.45↔	Embolizzazione selettiva con palloncini staccabili di vasi viscerali	39.79.74↔	Occlusione mediante cateterismo con laser, di vasi toracici
39.79.46↔	Embolizzazione selettiva con palloncini staccabili di vasi addominali	39.79.75↔	Occlusione mediante cateterismo con laser, di vasi dell'arto inferiore
39.79.47↔	Embolizzazione selettiva con palloncini staccabili di vasi spinali	39.79.76↔	Occlusione mediante cateterismo con laser, di vasi viscerali
39.79.48↔	Embolizzazione selettiva con palloncini staccabili di vasi dell'arto inferiore	39.79.77↔	Occlusione mediante cateterismo con laser, di vasi addominali
39.79.49↔	Embolizzazione selettiva con palloncini staccabili di altri vasi, altro	39.79.79↔	Occlusione mediante cateterismo con laser di arterie, altri vasi, altro
39.79.50↔	Embolizzazione selettiva con filtri di altri vasi, NAS	39.79.80↔	Occlusione mediante cateterismo con radiofrequenza di arterie, altri vasi, NAS
39.79.51↔	Embolizzazione selettiva con filtri di vasi dell'arto superiore	39.79.81↔	Occlusione mediante cateterismo con radiofrequenza, di arterie dell'arto superiore
39.79.52↔	Embolizzazione selettiva con filtri dell'aorta	39.79.82↔	Occlusione mediante cateterismo con radiofrequenza dell'aorta
39.79.54↔	Embolizzazione selettiva con filtri di vasi toracici	39.79.84↔	Occlusione mediante cateterismo con radiofrequenza di vasi toracici
39.79.55↔	Embolizzazione selettiva con filtri di vasi viscerali	39.79.85↔	Occlusione mediante cateterismo con radiofrequenza di vasi dell'arto inferiore
39.79.56↔	Embolizzazione selettiva con filtri di vasi addominali	39.79.86↔	Occlusione mediante cateterismo con radiofrequenza di vasi viscerali
39.79.57↔	Embolizzazione selettiva con filtri di vasi dell'arto inferiore	39.79.87↔	Occlusione mediante cateterismo con radiofrequenza di vasi addominali
39.79.58↔	Embolizzazione selettiva con filtri di vasi spinali	39.79.89↔	Occlusione mediante cateterismo con radiofrequenza di altri vasi, altro
39.79.59↔	Embolizzazione selettiva con filtri di altri vasi, altro		
39.79.60↔	Embolizzazione selettiva con particelle di altri vasi, NAS		

**ADRG F10****Sostituzione del generatore di impulsi di defibrillatore automatico (AICD) con stimolazione monocamerale**

Procedura nella tabella F10-1

**DRG F10Z****Sostituzione del generatore di impulsi di defibrillatore automatico (AICD) con stimolazione monocamerale****Procedura F10-1**

37.8e.00↔	Impianto di apparecchio di cardioversione o defibrillatore, NAS	37.8e.31↔	Impianto di sistema di defibrillazione sottocutaneo
37.8e.11↔	Impianto di defibrillatore a camera singola	37.8e.99↔	Impianto di apparecchio di cardioversione o defibrillatore, altro
37.8e.22↔	Impianto di defibrillatore a camera singola con sensing atriale		

**ADRG F12****Impianto di pace-maker cardiaco**

Almeno una Procedura nella tabella F12-1 e Procedura nella tabella F12-2

**DRG F12A****Impianto di pace-maker cardiaco, sistema tricamerale**

Procedura nella tabella F12-3 e Procedura nella tabella F12-2

**DRG F12B****Impianto di pace-maker cardiaco, sistema bicamerale, con intervento complesso o età < 16 anni**

Procedura nella tabella F12-4 e Procedura nella tabella F12-2 e (Procedura nella tabella F12-5 o Età &lt; 16 anni)

**DRG F12C** **Impianto di pace-maker cardiaco, sistema bicamerale, età > 15 anni, con CC estremamente gravi**

Procedura nella tabella F12-4 e Procedura nella tabella F12-2 e PCCL &gt; 3

**DRG F12D** **Impianto di pace-maker cardiaco, sistema bicamerale, età > 15 anni**

Procedura nella tabella F12-4 e Procedura nella tabella F12-2

**DRG F12E** **Impianto di pace-maker cardiaco, sistema monocamerale, con CC estremamente gravi**

PCCL &gt; 3

**DRG F12F** **Impianto di pace-maker cardiaco, sistema monocamerale****Procedura F12-1**

- |           |   |           |   |
|-----------|---|-----------|---|
| 37.8a.00↔ | Impianto di pace-maker permanente, NAS                                      | 37.8a.31↔ | Impianto di pace-maker con risincronizzazione (CRT-P) |
| 37.8a.11↔ | Impianto di pace-maker a camera singola                                     | 37.8a.41↔ | Impianto di pace-maker senza sonda transvenoso        |
| 37.8a.21↔ | Impianto di pace-maker a camera doppia, senza stimolazione antitachicardica | 37.8a.99↔ | Impianto di pace-maker permanente, altro              |
| 37.8a.22↔ | Impianto di pace-maker a camera doppia, con stimolazione antitachicardica   |           |   |

**Procedura F12-2**

- |           |   |           |   |
|-----------|---|-----------|---|
| 37.7a.00↔ | Impianto di elettrodo nel cuore, NAS  | 37.7a.23↔ | Impianto di elettrodo nell'epicardio, per via toracoscopica   |
| 37.7a.11↔ | Impianto di elettrodo transvenoso ventricolare  | 37.7a.31↔ | Impianto di elettrodo di shock transvenoso  |
| 37.7a.12↔ | Impianto di elettrodo transvenoso ventricolare con sensing atriale                                  | 37.7a.32↔ | Impianto di elettrodo di shock sottocutaneo   |
| 37.7a.13↔ | Impianto di elettrodo transvenoso atriale   | 37.7a.33↔ | Impianto di elettrodo di shock sottocutaneo per impiego con sistema di defibrillazione sottocutaneo |
| 37.7a.14↔ | Impianto di elettrodo transvenoso nel ventricolo sinistro attraverso il seno coronarico             | 37.7a.51↔ | Impianto di barosensore   |
| 37.7a.21↔ | Impianto di elettrodo nell'epicardio, mediante toracotomia e sternotomia, chirurgico a cielo aperto | 37.7a.99↔ | Impianto di elettrodo nel cuore, altro  |
| 37.7a.22↔ | Impianto di elettrodo nell'epicardio tramite accesso sottofioideo, chirurgico a cielo aperto        |           |   |

**Procedura F12-3**

- |           |   |
|-----------|---|
| 37.8a.31↔ | Impianto di pace-maker con risincronizzazione (CRT-P) |
|-----------|---|

**Procedura F12-4**

- |           |   |           |   |
|-----------|---|-----------|---|
| 37.8a.21↔ | Impianto di pace-maker a camera doppia, senza stimolazione antitachicardica | 37.8a.22↔ | Impianto di pace-maker a camera doppia, con stimolazione antitachicardica |
|-----------|---|-----------|---|

**Procedura F12-5**

- |           |  |           |  |
|-----------|--|-----------|--|
| 00.66.00↔ | Angioplastica coronarica transluminale percutanea [PTCA] o aterectomia coronarica, NAS             | 00.66.99↔ | Angioplastica coronarica transluminale percutanea [PTCA] o aterectomia coronarica, altro |
| 00.66.10↔ | Chiusura percutanea transluminale di fistola coronarica  | 35.41.00↔ | Allargamento di difetto esistente del setto atriale, NAS                                 |
| 00.66.20↔ | Angioplastica coronarica [PTCA], mediante palloncino, NAS  | 35.41.10↔ | Allargamento di difetto esistente del setto atriale, tecnica a cielo aperto              |
| 00.66.21↔ | Angioplastica coronarica [PTCA] mediante palloncino a rilascio di sostanza medicamentosa           | 35.41.20↔ | Allargamento di difetto esistente del setto atriale, tecnica chiusa                      |
| 00.66.22↔ | Angioplastica coronarica [PTCA] mediante palloncino rivestito di anticorpi                         | 35.41.99↔ | Allargamento di difetto esistente del setto atriale, altro                               |
| 00.66.29↔ | Angioplastica coronarica [PTCA], mediante palloncino, altro  | 35.42.00↔ | Creazione di difetto settale nel cuore, NAS  |
| 00.66.30↔ | Angioplastica coronarica [PTCA] per rotablazione   | 35.42.10↔ | Creazione di difetto settale nel cuore, tecnica a cielo aperto                           |
| 00.66.31↔ | Intervento vascolare percutaneo transluminale sulle coronarie mediante angioplastica con laser     | 35.42.20↔ | Creazione di difetto settale nel cuore, tecnica chiusa                                   |
| 00.66.32↔ | Intervento vascolare percutaneo transluminale sulle coronarie mediante aterectomia                 | 35.42.99↔ | Creazione di difetto settale nel cuore, altro  |
| 00.66.33↔ | Intervento vascolare percutaneo transluminale sulle coronarie mediante rimozione di corpo estraneo | 35.43.20↔ | Allargamento di difetto esistente del setto interventricolare, tecnica chiusa            |
| 00.66.35↔ | Intervento vascolare percutaneo transluminale sulle coronarie mediante embolizzazione selettiva    | 35.53↔    | Riparazione con protesi di difetto del setto interventricolare, per via aperta           |
| 00.66.36↔ | Intervento vascolare percutaneo transluminale sulle coronarie mediante trombectomia                | 35.55↔    | Riparazione con protesi di difetto del setto interventricolare, per via chiusa           |
|           |  | 35.61↔    | Riparazione di difetto del setto atriale con innesto tissutale                           |
|           |  | 35.62↔    | Riparazione di difetto del setto ventricolare con innesto tissutale                      |

35.96.00↔	Valvuloplastica percutanea transluminale, NAS	36.06.00↔	Inserzione di stent coronarico(i) senza liberazione di sostanze medicamentose, NAS
35.96.09↔	Valvuloplastica percutanea transluminale, altro	36.06.10↔	Inserzione di stent coronarico(i) senza liberazione di sostanze medicamentose, stent bioassorbibile(i)
35.96.10↔	Valvuloplastica percutanea, NAS	36.06.11↔	Inserzione di stent coronarico(i) senza liberazione di sostanze medicamentose, autoespandente
35.96.20↔	Ricostruzione endovascolare della valvola mitrale, NAS	36.06.99↔	Inserzione di stent coronarico(i) senza liberazione di sostanze medicamentose, altro
35.96.21↔	Ricostruzione endovascolare della valvola mitrale, transarteriosa	36.07.00↔	Inserzione di stent(s) coronarico con liberazione di sostanze medicamentose, NAS
35.96.22↔	Ricostruzione endovascolare della valvola mitrale, transvenosa	36.07.10↔	Inserzione di stent(s) coronarico con liberazione di sostanze medicamentose, stent(s) bioassorbibile
35.96.23↔	Anuloplastica mitralica, endovascolare	36.07.11↔	Inserzione di stent coronarico(i) con liberazione di sostanze medicamentose, autoespandente
35.96.29↔	Ricostruzione endovascolare della valvola mitrale, altro	36.07.99↔	Inserzione di stent(s) coronarico con liberazione di sostanze medicamentose, altro
35.98.10↔	Riparazione percutanea-transluminale di difetto del setto atriale, NAS	36.32↔	Altra rivascolarizzazione transmiocardica
35.98.11↔	Riparazione percutanea-transluminale di difetto del setto atriale (un dispositivo di chiusura)	37.34.10↔	Ablazione per tachiaritmia, NAS
35.98.12↔	Riparazione percutanea-transluminale di difetto del setto atriale (più di un dispositivo di chiusura)	37.34.11↔	Ablazione per tachiaritmia, ablazione convenzionale mediante radiofrequenza
35.98.19↔	Riparazione percutanea-transluminale di difetto del setto atriale, altro	37.34.12↔	Ablazione per tachiaritmia, ablazione a radiofrequenza con punta raffreddata
35.98.30↔	Riparazione percutanea-transluminale di difetto del setto ventricolare	37.34.13↔	Ablazione per tachiaritmia, mediante altre sorgenti di energia
35.99.00↔	Altri interventi sulle valvole del cuore, NAS	37.34.15↔	Ablazione per tachiaritmia, crioablazione
35.99.10↔	Altri interventi per anomalie valvolari cardiache congenite, NAS	37.34.16↔	Ablazione per tachiaritmia, ablazione a radiofrequenza multipolare con spostamento di fase
35.99.11↔	Altri interventi per anomalie valvolari cardiache congenite, valvola aortica	37.34.19↔	Altra ablazione per tachiaritmia
35.99.12↔	Altri interventi per anomalie valvolari cardiache congenite, valvola mitrale	37.34.1a↔	Ablazione per tachiaritmia con l'aiuto di mapping tridimensionale senza misurazione della pressione d'appoggio
35.99.13↔	Altri interventi per anomalie valvolari cardiache congenite, valvola polmonare	37.34.1b↔	Ablazione per tachiaritmia con l'aiuto di mapping tridimensionale con misurazione della pressione d'appoggio
35.99.14↔	Altri interventi per anomalie valvolari cardiache congenite, valvola tricuspide	37.90.00↔	Inserzione di dispositivo nell'atrio sinistro, NAS
35.99.15↔	Altri interventi per anomalie valvolari cardiache congenite, valvola atrioventricolare o del tronco arterioso	37.90.10↔	Occlusione percutanea dell'orecchietta sinistra
35.99.19↔	Altri interventi per anomalie valvolari cardiache congenite, altra valvola	37.90.99↔	Inserzione di dispositivo nell'atrio sinistro, altro
35.99.20↔	Altri interventi sulle valvole del cuore, mini-invasivi		
35.99.99↔	Altri interventi sulle valvole del cuore, altro		
36.04↔	Infusione trombolitica intracoronarica		

**ADRG F13****Amputazione per malattie circolatorie dell'arto superiore e delle dita del piede o miscellanea di interventi per diabete mellito con complicazioni**

Procedura nella tabella F13-2 o Diagnosi nella tabella F13-1 e almeno una Procedura nella tabella F13-3

**DRG F13A****Amputazione per malattie circolatorie dell'arto superiore e delle dita del piede con CC estremamente gravi o artrodesi complessa sul piede e interventi in più tempi di revisione o ricostruzione o intervento vascolare**

(PCCL &gt; 3 o Procedura nella tabella F13-4) e (Procedura operatoria e almeno una Procedura nella tabella F13-5 e (almeno due Trattamenti, che sono temporalmente distanti di almeno un giorno nella [Procedura operatoria e Procedura nella tabella F13-6] o almeno due Trattamenti, che sono temporalmente distanti di almeno un giorno nella [Procedura operatoria e Procedura nella tabella F13-7]) o Procedura nella tabella F13-8)

**DRG F13B****Amputazione per malattie circolatorie dell'arto superiore e delle dita del piede con CC estremamente gravi o artrodesi complessa al piede, senza interventi in più tempi di revisione e ricostruzione, senza intervento vascolare**

PCCL &gt; 3 o Procedura nella tabella F13-4

**DRG F13C****Amputazione per malattie circolatorie dell'arto superiore e delle dita del piede o miscellanea di interventi per diabete mellito con complicazioni, senza CC estremamente gravi, senza artrodesi complessa del piede****Diagnosi F13-1**

E10.50	Diabete mellito, tipo 1: con complicazioni vascolari periferiche: non menzionato come scompensato	E10.61	Diabete mellito, tipo 1: con altre complicazioni precisate: menzionato come scompensato
E10.51	Diabete mellito, tipo 1: con complicazioni vascolari periferiche: menzionato come scompensato	E10.72	Diabete mellito, tipo 1: con complicazioni multiple: con altre complicazioni multiple, non menzionato come scompensato
E10.60	Diabete mellito, tipo 1: con altre complicazioni precisate: non menzionato come scompensato	E10.73	Diabete mellito, tipo 1: con complicazioni multiple: con altre complicazioni multiple, menzionato come scompensato

E10.74	Diabete mellito, tipo 1: con complicazioni multiple: con piede diabetico, non menzionato come scompensato	E12.75	Diabete mellito correlato a de-o malnutrizione: con complicazioni multiple: con piede diabetico, menzionato come scompensato
E10.75	Diabete mellito, tipo 1: con complicazioni multiple: con piede diabetico, menzionato come scompensato	E13.50	Altro tipo di diabete mellito specificato: con complicazioni vascolari periferiche: non menzionato come scompensato
E11.50	Diabete mellito, tipo 2: con complicazioni vascolari periferiche: non menzionato come scompensato	E13.51	Altro tipo di diabete mellito specificato: con complicazioni vascolari periferiche: menzionato come scompensato
E11.51	Diabete mellito, tipo 2: con complicazioni vascolari periferiche: menzionato come scompensato	E13.60	Altro tipo di diabete mellito specificato: con altre complicazioni precisate: non menzionato come scompensato
E11.60	Diabete mellito, tipo 2: con altre complicazioni precisate: non menzionato come scompensato	E13.61	Altro tipo di diabete mellito specificato: con altre complicazioni precisate: menzionato come scompensato
E11.61	Diabete mellito, tipo 2: con altre complicazioni precisate: menzionato come scompensato	E13.72	Altro tipo di diabete mellito specificato: con complicazioni multiple: con altre complicazioni multiple, non menzionato come scompensato
E11.72	Diabete mellito, tipo 2: con complicazioni multiple: con altre complicazioni multiple, non menzionato come scompensato	E13.73	Altro tipo di diabete mellito specificato: con complicazioni multiple: con altre complicazioni multiple, menzionato come scompensato
E11.73	Diabete mellito, tipo 2: con complicazioni multiple: con altre complicazioni multiple, menzionato come scompensato	E13.74	Altro tipo di diabete mellito specificato: con complicazioni multiple: con piede diabetico, non menzionato come scompensato
E11.74	Diabete mellito, tipo 2: con complicazioni multiple: con piede diabetico, non menzionato come scompensato	E13.75	Altro tipo di diabete mellito specificato: con complicazioni multiple: con piede diabetico, menzionato come scompensato
E11.75	Diabete mellito, tipo 2: con complicazioni multiple: con piede diabetico, menzionato come scompensato	E14.50	Diabete mellito non specificato: con complicazioni vascolari periferiche: non menzionato come scompensato
E12.50	Diabete mellito correlato a de-o malnutrizione: con complicazioni vascolari periferiche: non menzionato come scompensato	E14.51	Diabete mellito non specificato: con complicazioni vascolari periferiche: menzionato come scompensato
E12.51	Diabete mellito correlato a de-o malnutrizione: con complicazioni vascolari periferiche: menzionato come scompensato	E14.60	Diabete mellito non specificato: con altre complicazioni precisate: non menzionato come scompensato
E12.60	Diabete mellito correlato a de-o malnutrizione: con altre complicazioni precisate: non menzionato come scompensato	E14.61	Diabete mellito non specificato: con altre complicazioni precisate: menzionato come scompensato
E12.61	Diabete mellito correlato a de-o malnutrizione: con altre complicazioni precisate: menzionato come scompensato	E14.72	Diabete mellito non specificato: con complicazioni multiple: con altre complicazioni multiple, non menzionato come scompensato
E12.72	Diabete mellito correlato a de-o malnutrizione: con complicazioni multiple: con altre complicazioni multiple, non menzionato come scompensato	E14.73	Diabete mellito non specificato: con complicazioni multiple: con altre complicazioni multiple, menzionato come scompensato
E12.73	Diabete mellito correlato a de-o malnutrizione: con complicazioni multiple: con altre complicazioni multiple, menzionato come scompensato	E14.74	Diabete mellito non specificato: con complicazioni multiple: con piede diabetico, non menzionato come scompensato
E12.74	Diabete mellito correlato a de-o malnutrizione: con complicazioni multiple: con piede diabetico, non menzionato come scompensato	E14.75	Diabete mellito non specificato: con complicazioni multiple: con piede diabetico, menzionato come scompensato

### Procedura F13-2

84.00↔	Amputazione dell'arto superiore, NAS	84.09↔	Amputazione intertoracoscapolare
84.01↔	Amputazione e disarticolazione di dita della mano (ad eccezione del pollice)	84.11↔	Amputazione di dita del piede
84.02↔	Amputazione e disarticolazione del pollice	84.13↔	Disarticolazione della caviglia
84.03.00↔	Amputazione della mano, NAS	84.3x.00↔	Revisione del moncone di amputazione, NAS
84.03.10↔	Amputazione completa della mano a livello del carpo o metacarpo	84.3x.10↔	Revisione del moncone di amputazione, Regione della spalla e del braccio
84.03.99↔	Amputazione della mano, altro	84.3x.11↔	Revisione del moncone di amputazione, Regione dell'avambraccio
84.04↔	Disarticolazione del polso	84.3x.12↔	Revisione del moncone di amputazione, Regione della mano
84.05↔	Amputazione a livello dell'avambraccio	84.3x.13↔	Revisione del moncone di amputazione, Estremità inferiore
84.06↔	Disarticolazione del gomito	84.3x.19↔	Revisione del moncone di amputazione, Altra localizzazione
84.07↔	Amputazione a livello dell'omero	84.3x.99↔	Revisione del moncone di amputazione, altro
84.08↔	Disarticolazione della spalla	84.91↔	Amputazione, NAS

### Procedura F13-3

01.15↔	Biopsia del cranio	04.49.15↔	Altra decompressione o separazione di aderenze di nervi della gamba
04.43.00↔	Liberazione del tunnel carpale, NAS	04.49.16↔	Altra decompressione o separazione di aderenze di nervi del piede
04.43.10↔	Liberazione del tunnel carpale, per via endoscopica	04.49.99↔	Altra decompressione o separazione di aderenze di altri nervi periferici o gangli
04.43.99↔	Liberazione del tunnel carpale, altro	07.16.00↔	Biopsia del timo, NAS
04.49.00↔	Altre decompressioni di nervi periferici o di gangli o separazione di aderenze, NAS	07.16.11↔	Biopsia a cielo aperto del timo
04.49.10↔	Altra decompressione o separazione di aderenze del plesso brachiale	07.16.99↔	Biopsia del timo, altro
04.49.11↔	Altra decompressione o separazione di aderenze di nervi della spalla	07.80↔	Timectomia, NAS
04.49.12↔	Altra decompressione o separazione di aderenze di nervi del braccio	07.81↔	Altra asportazione parziale del timo
04.49.13↔	Altra decompressione o separazione di aderenze di nervi della mano	07.82↔	Altra asportazione totale del timo
04.49.14↔	Altra decompressione o separazione di aderenze del plesso lombosacrale, inguine e pavimento pelvico	07.83↔	Asportazione parziale del timo in toracosopia
		07.84↔	Asportazione totale del timo in toracosopia
		07.91↔	Esplorazione dell'area timica
		07.92↔	Altra incisione del timo

07.93↔	Riparazione del timo	13.59↔	Altra estrazione extracapsulare del cristallino
07.95↔	Incisione del timo in toracosopia	13.69↔	Altra estrazione di cataratta
07.98↔	Altri interventi non specificati sul timo in toracosopia	13.8↔	Rimozione di cristallino impiantato
07.99↔	Altri interventi non specificati sul timo	14.41↔	Piombaggio sclerale con impianto
08.21↔	Asportazione di calazio	14.49↔	Altro piombaggio sclerale
08.43↔	Riparazione di entropion o ectropion con resezione cuneiforme	14.6x.00↔	Rimozione di materiale impiantato chirurgicamente dalla camera posteriore, NAS
08.44.00↔	Riparazione di entropion o ectropion con ricostruzione della palpebra, NAS	14.6x.10↔	Revisione e sostituzione di piombaggio sclerale
08.44.10↔	Riparazione di entropion o ectropion con ricostruzione della palpebra, accorciamento orizzontale della palpebra	14.6x.20↔	Rimozione di piombaggio sclerale
08.44.99↔	Altra riparazione di entropion o ectropion con ricostruzione della palpebra	14.6x.99↔	Rimozione di materiale impiantato chirurgicamente dalla camera posteriore, altro
08.61.00↔	Ricostruzione della palpebra con lembo o innesto cutaneo, NAS	14.71.00↔	Rimozione del corpo vitreo per via anteriore, NAS
08.61.10↔	Ricostruzione della palpebra con lembo cutaneo	14.71.10↔	Vitrectomia anteriore via pars plana
08.61.11↔	Ricostruzione della palpebra con innesto cutaneo	14.71.19↔	Altra vitrectomia via pars plana
08.61.99↔	Altra ricostruzione della palpebra con lembo o innesto cutaneo, altro	14.71.99↔	Rimozione del corpo vitreo per via anteriore, altro
08.62↔	Ricostruzione della palpebra con innesto o lembo di mucosa	14.73.00↔	Vitrectomia meccanica per via anteriore, NAS
08.63↔	Ricostruzione della palpebra con innesto del follicolo pilifero	14.73.10↔	Vitrectomia meccanica anteriore via pars plana
08.64↔	Ricostruzione della palpebra con lembo tarsocongiuntivale	14.73.19↔	Vitrectomia meccanica anteriore per altra via
08.69.00↔	Altra ricostruzione della palpebra con lembo o innesto, NAS	14.73.99↔	Vitrectomia meccanica per via anteriore, altro
08.69.10↔	Ricostruzione della palpebra con cartilagine	14.79↔	Altri interventi sul corpo vitreo
08.69.11↔	Ricostruzione della palpebra con materiale alloplastico	15.11.00↔	Arretramento di un solo muscolo extraoculare, NAS
08.69.12↔	Ricostruzione della palpebra con tecnica di avanzamento e rotazione palpebrale	15.11.10↔	Arretramento di un solo muscolo extraoculare retto
08.69.13↔	Ricostruzione della palpebra con allungamento della palpebra superiore	15.11.11↔	Arretramento di un solo muscolo extraoculare obliquo
08.69.19↔	Ricostruzione della palpebra con altro lembo o innesto	15.11.99↔	Altro arretramento di un solo muscolo extraoculare
08.69.99↔	Altra ricostruzione della palpebra con lembo o innesto, altro	15.12.00↔	Avanzamento di un solo muscolo extraoculare, NAS
08.86↔	Ritidectomia della palpebra inferiore	15.12.10↔	Avanzamento di un solo muscolo extraoculare retto
08.87↔	Ritidectomia della palpebra superiore	15.12.11↔	Avanzamento di un solo muscolo extraoculare obliquo
12.51↔	Goniopuntura senza goniotomia	15.12.99↔	Altro avanzamento di un solo muscolo extraoculare retto
12.54↔	Trabecolomia ab externo	15.13.00↔	Resezione di un solo muscolo extraoculare, NAS
12.55↔	Ciclodialiisi	15.13.10↔	Resezione di un solo muscolo extraoculare retto
12.59.00↔	Altri interventi per favorire la circolazione intraoculare, NAS	15.13.11↔	Resezione di un solo muscolo extraoculare obliquo
12.59.10↔	Trabecoloplastica o gonioplastica per favorire la circolazione intraoculare	15.13.99↔	Altra resezione di un solo muscolo extraoculare
12.59.11↔	Aspirazione e raschiamento del trabecolato per favorire la circolazione intraoculare	15.19.00↔	Altri interventi su un solo muscolo extraoculare che richiedono distacco temporaneo dal bulbo, NAS
12.59.99↔	Altri interventi per favorire la circolazione intraoculare, altro	15.19.10↔	Interventi di rinforzo di un solo muscolo extraoculare, NAS
12.61.00↔	Trapanazione della sclera con iridectomia, NAS	15.19.11↔	Interventi di rinforzo di un solo muscolo extraoculare retto
12.61.10↔	Trapanazione coperta della sclera con iridectomia	15.19.12↔	Interventi di rinforzo di un solo muscolo extraoculare obliquo
12.61.11↔	Trapanazione non coperta della sclera con iridectomia	15.19.19↔	Altri interventi di rinforzo di un solo muscolo extraoculare
12.61.99↔	Altra trapanazione della sclera con iridectomia	15.19.20↔	Interventi di indebolimento di un solo muscolo extraoculare, NAS
12.64.00↔	Trabecolectomia ab externo, NAS	15.19.21↔	Interventi di indebolimento di un solo muscolo extraoculare retto
12.64.10↔	Trabecolectomia coperta ab externo	15.19.22↔	Interventi di indebolimento di un solo muscolo extraoculare obliquo
12.64.11↔	Trabecolectomia non coperta ab externo	15.19.29↔	Altri interventi di indebolimento di un solo muscolo extraoculare
12.64.99↔	Altra trabecolectomia ab externo	15.19.30↔	Miopessia su un muscolo extraoculare retto
12.71↔	Ciclodiatemia	15.19.40↔	Interventi sull'escursione del movimento oculare
12.72↔	Ciclocioterapia	15.19.99↔	Altri interventi su un solo muscolo extraoculare che richiedono distacco temporaneo dal bulbo, altro
12.73↔	Ciclofotoagulazione	15.21.00↔	Interventi di allungamento di un solo muscolo extraoculare, NAS
12.74↔	Riduzione del corpo ciliare, NAS	15.21.10↔	Interventi di allungamento di un solo muscolo extraoculare retto
12.79.00↔	Altri interventi per glaucoma, NAS	15.21.11↔	Interventi di allungamento di un solo muscolo extraoculare obliquo
12.79.10↔	Viscocanalostomia per glaucoma	15.21.99↔	Altri interventi di allungamento di un solo muscolo extraoculare
12.79.11↔	Sclerectomia profonda per glaucoma	15.22.00↔	Interventi di accorciamento di un solo muscolo extraoculare, NAS
12.79.20↔	Impianto di drenaggio di glaucoma	15.22.10↔	Interventi di accorciamento di un solo muscolo extraoculare retto
12.79.99↔	Altri interventi per glaucoma, altro	15.22.11↔	Interventi di accorciamento di un solo muscolo extraoculare obliquo
13.11↔	Estrazione intracapsulare del cristallino per via temporale inferiore	15.22.99↔	Altri interventi di accorciamento di un solo muscolo extraoculare
13.19↔	Altra estrazione intracapsulare del cristallino	15.3x.00↔	Interventi su due o più muscoli extraoculari che richiedono distacco temporaneo dal bulbo, NAS
13.2↔	Estrazione extracapsulare del cristallino con tecnica di estrazione lineare	15.3x.10↔	Interventi su due muscoli extraoculari retti che richiedono distacco temporaneo dal bulbo
13.3↔	Estrazione extracapsulare del cristallino con tecnica di aspirazione semplice (e di irrigazione)	15.3x.11↔	Interventi su almeno 3 muscoli extraoculari obliqui che richiedono distacco temporaneo dal bulbo
13.41↔	Facomulsificazione ed aspirazione di cataratta	15.3x.12↔	Interventi su almeno 2 muscoli extraoculari retti e almeno 2 obliqui che richiedono distacco temporaneo dal bulbo
13.42↔	Facoframmentazione meccanica ed aspirazione di cataratta per via posteriore	15.3x.20↔	Miopessia di 2 muscoli extraoculari retti che richiede distacco temporaneo dal bulbo
13.43↔	Facoframmentazione meccanica ed altra aspirazione di cataratta	15.3x.21↔	Miopessia di almeno 2 muscoli extraoculari retti con intervento su almeno un altro muscolo extraoculare che richiedono distacco temporaneo dal bulbo
13.51↔	Estrazione extracapsulare del cristallino per via temporale inferiore		



15.3x.99↔	Altri interventi su due o più muscoli extraoculari che richiedono distacco temporaneo dal bulbo	34.3x.22↔	Resezione di lesione o tessuto del mediastino, con resezione polmonare o resezione parziale della parete toracica
15.4x.00↔	Interventi su due o più muscoli extraoculari senza distacco temporaneo dal bulbo, NAS	34.3x.23↔	Resezione di lesione o tessuto del mediastino, con resezione parziale del pericardio
15.4x.10↔	Interventi su 2 muscoli extraoculari retti senza distacco temporaneo dal bulbo	34.3x.24↔	Resezione di lesione o tessuto del mediastino, con sostituzione vascolare mediante protesi
15.4x.11↔	Interventi su almeno 3 muscoli extraoculari obliqui senza distacco temporaneo dal bulbo	34.3x.25↔	Resezione di lesione o tessuto del mediastino, con resezione polmonare e sostituzione vascolare
15.4x.12↔	Altri interventi su almeno 2 muscoli extraoculari retti e 2 obliqui senza distacco temporaneo dal bulbo	34.3x.26↔	Resezione di lesione o tessuto del mediastino, con resezione polmonare e resezione parziale del pericardio
15.4x.20↔	Miopessia di 2 muscoli extraoculari retti senza distacco temporaneo dal bulbo	34.3x.27↔	Resezione di lesione o tessuto del mediastino, con resezione parziale del pericardio e sostituzione vascolare
15.4x.21↔	Miopessia di almeno 2 muscoli extraoculari retti con intervento su almeno un altro muscolo extraoculare senza distacco temporaneo dal bulbo	34.3x.28↔	Resezione di lesione o tessuto del mediastino, con resezione parziale di polmone e pericardio e sostituzione vascolare
15.4x.99↔	Altri interventi su almeno 2 muscoli extraoculari retti e 2 obliqui senza distacco temporaneo dal bulbo	34.3x.29↔	Resezione di lesione o tessuto del mediastino, altro
15.6↔	Revisione di intervento su muscolo extraoculare	34.3x.30↔	Distruzione di lesione o tessuto del mediastino
16.01↔	Orbitomia con lembo osseo	34.3x.99↔	Asportazione o distruzione di lesione o tessuto del mediastino, altro
16.02↔	Orbitomia con inserzione di impianto orbitale	34.4x.00↔	Asportazione o distruzione di lesione della parete toracica, NAS
16.09↔	Altra orbitomia	34.4x.10↔	Asportazione di lesione della parete toracica
16.63↔	Revisione della cavità dopo enucleazione con innesto	34.4x.20↔	Resezione parziale di lesione della parete toracica, NAS
16.64↔	Altra revisione della cavità dopo enucleazione	34.4x.21↔	Resezione parziale di lesione della parete toracica, senza ricostruzione
16.66↔	Altra revisione di eviscerazione della cavità orbitale	34.4x.22↔	Resezione parziale di lesione della parete toracica, con ricostruzione
16.89↔	Altra riparazione di lesione del bulbo oculare o dell'orbita	34.4x.30↔	Resezione di lesione della parete toracica, asportazione completa dello sterno, NAS
16.92↔	Asportazione di lesione dell'orbita	34.4x.31↔	Resezione di lesione della parete toracica, asportazione completa dello sterno, senza ricostruzione
16.99↔	Altri interventi sul bulbo oculare	34.4x.32↔	Resezione di lesione della parete toracica, asportazione completa dello sterno, con ricostruzione
30.4x.00↔	Laringectomia radicale, NAS	34.4x.40↔	Distruzione di lesione della parete toracica
30.4x.10↔	Laringectomia radicale, con faringectomia, senza ricostruzione	34.4x.99↔	Asportazione o distruzione di lesione della parete toracica, altro
30.4x.11↔	Laringectomia radicale, con faringectomia, ricostruzione con mucosa locale	34.85↔	Impianto di pace-maker diaframmatico
30.4x.12↔	Laringectomia radicale, con faringectomia, ricostruzione con innesto non vascolarizzato	34.89.00↔	Altri interventi sul diaframma, NAS
30.4x.13↔	Laringectomia radicale, con faringectomia, ricostruzione con lembo regionale peduncolato	34.89.10↔	Altri interventi sul diaframma, incisione
30.4x.14↔	Laringectomia radicale, con faringectomia, ricostruzione con lembo peduncolato	34.89.99↔	Altri interventi sul diaframma, altro
30.4x.15↔	Laringectomia radicale, con faringectomia, ricostruzione con innesto libero con anastomosi microvascolare	38.38.00↔	Resezione di arterie dell'arto inferiore con anastomosi, NAS
30.4x.16↔	Laringectomia radicale, con faringectomia, ricostruzione con innesto intestinale libero	38.38.10↔	Resezione dell'arteria femorale (comune) (superficiale) con anastomosi
30.4x.17↔	Laringectomia radicale, con faringectomia, ricostruzione con pull-up gastrico	38.38.11↔	Resezione dell'arteria femorale profonda con anastomosi
30.4x.19↔	Laringectomia radicale, con faringectomia, altra ricostruzione	38.38.12↔	Resezione dell'arteria poplitea con anastomosi
30.4x.20↔	Laringectomia radicale, con faringectomia e tiroidectomia, senza ricostruzione	38.38.99↔	Resezione di arterie dell'arto inferiore con anastomosi, altro
30.4x.21↔	Laringectomia radicale, con faringectomia e tiroidectomia, ricostruzione con mucosa locale	38.48.00↔	Resezione di arterie dell'arto inferiore con sostituzione, NAS
30.4x.22↔	Laringectomia radicale, con faringectomia e tiroidectomia, ricostruzione con innesto non vascolarizzato	38.48.10↔	Resezione dell'arteria femorale (comune) (superficiale) con sostituzione
30.4x.23↔	Laringectomia radicale, con faringectomia e tiroidectomia, ricostruzione con lembo regionale peduncolato	38.48.11↔	Resezione dell'arteria femorale profonda con sostituzione
30.4x.24↔	Laringectomia radicale, con faringectomia e tiroidectomia, ricostruzione con lembo peduncolato	38.48.12↔	Resezione dell'arteria poplitea con sostituzione
30.4x.25↔	Laringectomia radicale, con faringectomia e tiroidectomia, ricostruzione con innesto libero con anastomosi microvascolare	38.48.13↔	Resezione di arterie della gamba con sostituzione
30.4x.26↔	Laringectomia radicale, con faringectomia e tiroidectomia, ricostruzione con innesto intestinale libero	38.48.99↔	Resezione di arterie dell'arto inferiore con sostituzione, altro
30.4x.27↔	Laringectomia radicale, con faringectomia e tiroidectomia, ricostruzione con pull-up gastrico	39.25.00↔	Bypass aorto-iliaco-femorale, NAS
30.4x.29↔	Laringectomia radicale, con faringectomia e tiroidectomia, altra ricostruzione	39.25.10↔	Bypass aorto-iliaco-femorale, aortico, NAS
30.4x.99↔	Laringectomia radicale, altro	39.25.11↔	Bypass aorto-iliaco
33.33↔	Pneumoperitoneo per collasso del polmone	39.25.12↔	Bypass aorto-femorale
34.03↔	Riapertura di toracotomia	39.25.13↔	Bypass aorto-popliteo
34.23.20↔	Biopsia a cielo aperto della parete toracica	39.25.14↔	Bypass aorto-crurale
34.3x.00↔	Asportazione o distruzione di lesione o tessuto del mediastino, NAS	39.25.19↔	Bypass aorto-iliaco-femorale, aortico, altro
34.3x.10↔	Asportazione di lesione o tessuto del mediastino	39.25.20↔	Bypass ilio-femorale, NAS
34.3x.20↔	Resezione di lesione o tessuto del mediastino, NAS	39.25.21↔	Bypass ilio-iliaco
34.3x.21↔	Resezione di lesione o tessuto del mediastino, senza resezione di organi mediastinici	39.25.22↔	Bypass ilio-femorale
		39.25.23↔	Bypass ilio-popliteo
		39.25.24↔	Bypass ilio-crurale
		39.25.29↔	Bypass ilio-femorale, NAS
		39.25.30↔	Bypass otturatorio (extraanatomico)
		39.25.99↔	Bypass aorto-iliaco-femorale, altro
		39.41↔	Controllo di emorragia a seguito di intervento vascolare
		40.11.10↔	Biopsia a cielo aperto (mediante incisione) di linfonodo mediastinico, paraaortico, iliaco o pelvico
		40.11.11↔	Biopsia a cielo aperto (mediante incisione) di linfonodo cervicale, sopraclavicolare, ascellare o inguinale
		40.21.00↔	Asportazione di linfonodo cervicale profondo, NAS

40.21.10↔	Asportazione di singoli linfonodi e vasi linfatici, cervicali, senza marcatura	40.9x.00↔	Altri interventi sulle strutture linfatiche, NAS
40.21.11↔	Asportazione di singoli linfonodi e vasi linfatici, cervicali, con marcatura con radionuclidi o colorante (linfadenectomia del linfonodo sentinella)	40.9x.10↔	Anastomosi per correzione di linfedema
40.21.99↔	Asportazione di linfonodo cervicale profondo, altro	40.9x.20↔	Incisione di linfocele
40.22.00↔	Asportazione di linfonodo mammario interno, NAS	40.9x.30↔	Drenaggio di linfedema
40.22.10↔	Asportazione di linfonodo mammario interno, per via toracoscopica	40.9x.40↔	Puntura terapeutica percutanea di linfocele
40.22.20↔	Asportazione di linfonodo mammario interno, chirurgica a cielo aperto	40.9x.99↔	Altri interventi sulle strutture linfatiche, altro
40.22.99↔	Asportazione di linfonodo mammario interno, altro	45.49↔	Altra distruzione di lesione dell'intestino crasso
40.23.00↔	Asportazione di linfonodo ascellare, NAS	45.61↔	Resezione segmentaria multipla dell'intestino tenue
40.23.10↔	Asportazione di linfonodo ascellare, senza marcatura	45.62↔	Altra resezione parziale dell'intestino tenue
40.23.11↔	Asportazione di linfonodo ascellare, con marcatura con radionuclidi o colorante (linfadenectomia del linfonodo sentinella)	45.63.00↔	Rimozione totale dell'intestino tenue, NAS
40.23.99↔	Asportazione di linfonodo ascellare, altro	45.63.99↔	Rimozione totale dell'intestino tenue, altro
40.3x.10↔	Linfadenectomia regionale quale intervento indipendente, NAS	45.70↔	Asportazione parziale dell'intestino crasso, NAS
40.3x.11↔	Linfadenectomia regionale quale intervento indipendente, cervicale	45.71↔	Resezione segmentaria multipla dell'intestino crasso
40.3x.12↔	Linfadenectomia regionale quale intervento indipendente, ascellare	45.72↔	Resezione ileocecale
40.3x.13↔	Linfadenectomia regionale quale intervento indipendente, para-aortica, pelvica, otturatoria o iliaca	45.74↔	Resezione del colon trasverso
40.3x.14↔	Linfadenectomia regionale quale intervento indipendente, inguinale, chirurgica a cielo aperto	45.75↔	Emicolectomia sinistra
40.3x.15↔	Linfadenectomia regionale quale intervento indipendente, inguinale, per via laparoscopica	45.76.00↔	Sigmoidectomia, NAS
40.3x.16↔	Linfadenectomia regionale quale intervento indipendente, mediastinica e peribronchiale	45.76.09↔	Sigmoidectomia, altro
40.3x.19↔	Linfadenectomia regionale quale intervento indipendente, altro	45.76.11↔	Sigmoidectomia, chirurgica a cielo aperto
40.3x.21↔	Linfadenectomia regionale in corso di altro intervento, cervicale	45.76.21↔	Sigmoidectomia, per via laparoscopica
40.3x.22↔	Linfadenectomia regionale in corso di altro intervento, ascellare	45.79.00↔	Altra asportazione parziale dell'intestino crasso, NAS
40.3x.23↔	Linfadenectomia regionale in corso di altro intervento, para-aortica, pelvica o iliaca	45.79.10↔	Resezione segmentaria dell'intestino crasso
40.3x.24↔	Linfadenectomia regionale in corso di altro intervento, otturatoria	45.79.11↔	Resezione segmentaria multipla dell'intestino crasso
40.3x.25↔	Linfadenectomia regionale in corso di altro intervento, inguinale	45.79.12↔	Colectomia subtotale
40.3x.26↔	Linfadenectomia regionale in corso di altro intervento, mediastinica e peribronchiale	45.79.20↔	Resezione allargata del sigma
40.3x.29↔	Linfadenectomia regionale in corso di altro intervento, altro	45.79.22↔	Colectomia subtotale allargata
40.52.00↔	Asportazione radicale dei linfonodi periaortici, NAS	45.79.23↔	Emicolectomia destra allargata, chirurgica a cielo aperto
40.52.10↔	Asportazione radicale dei linfonodi retroperitoneali (para-aortici, paracavali) e pelvici quale intervento indipendente	45.79.24↔	Emicolectomia destra allargata, per via laparoscopica
40.52.11↔	Asportazione radicale dei linfonodi retroperitoneali (para-aortici, paracavali) e pelvici nel quadro di un altro intervento	45.79.25↔	Emicolectomia sinistra allargata, chirurgica a cielo aperto
40.52.99↔	Asportazione radicale dei linfonodi periaortici, altro	45.79.26↔	Emicolectomia sinistra allargata, per via laparoscopica
40.53.00↔	Asportazione radicale dei linfonodi iliaci, NAS	45.79.29↔	Altra asportazione parziale allargata dell'intestino crasso
40.53.10↔	Asportazione radicale dei linfonodi iliaci quale intervento indipendente	45.79.99↔	Altra asportazione parziale dell'intestino crasso, altro
40.53.11↔	Asportazione radicale dei linfonodi iliaci in corso di altro intervento	45.8x.00↔	Colectomia totale intra-addominale, NAS
40.53.99↔	Asportazione radicale dei linfonodi iliaci, altro	45.8x.20↔	Colectomia totale intra-addominale, Colectomia totale allargata
40.59.00↔	Asportazione radicale di altri linfonodi, NAS	45.8x.30↔	Colectomia totale intra-addominale, Coloproctectomia totale allargata
40.59.10↔	Asportazione radicale di altri linfonodi quale intervento indipendente, NAS	45.8x.99↔	Colectomia totale intra-addominale, altro
40.59.11↔	Asportazione radicale di linfonodi mediastinici quale intervento indipendente	45.92↔	Anastomosi dell'intestino tenue al moncone rettale
40.59.12↔	Asportazione radicale di linfonodi peribronchiali quale intervento indipendente	46.33↔	Confezione di duodenostomia
40.59.19↔	Asportazione radicale di altri linfonodi quale intervento indipendente, altro	46.34↔	Confezione di digiunostomia chirurgica a cielo aperto
40.59.20↔	Asportazione radicale di altri linfonodi in corso di altro intervento, NAS	46.39.00↔	Altra enterostomia, NAS
40.59.21↔	Asportazione radicale di linfonodi mediastinici in corso di altro intervento	46.39.10↔	Altra enterostomia, Confezione di anastomosi secondo Bishop-Koop
40.59.22↔	Asportazione radicale di linfonodi peribronchiali in corso di altro intervento	46.39.99↔	Altra enterostomia, altro
40.59.29↔	Asportazione radicale di altri linfonodi in corso di altro intervento, altro	46.97.00↔	Trapianto intestinale, NAS
40.59.99↔	Asportazione radicale di altri linfonodi, altro	46.97.10↔	Trapianto intestinale, Ritripianto di intestino tenue nella stessa degenza ospedaliera
		46.97.99↔	Trapianto intestinale, altro
		50.12.00↔	Biopsia a cielo aperto del fegato, NAS
		50.12.09↔	Biopsia a cielo aperto del fegato, altro
		50.12.11↔	Biopsia del fegato, mediante escissione, chirurgica a cielo aperto
		50.12.12↔	Biopsia del fegato, mediante agobiopsia, chirurgica a cielo aperto
		52.12↔	Biopsia a cielo aperto del pancreas
		52.22.00↔	Altra asportazione o distruzione di lesione o di tessuto del pancreas o del dotto pancreatico, NAS
		52.22.99↔	Altra asportazione o distruzione di lesione o di tessuto del pancreas o del dotto pancreatico, altro
		52.52.11↔	Pancreatectomia distale, chirurgica a cielo aperto
		52.52.12↔	Pancreatectomia distale, per via laparoscopica
		52.92↔	Incannulazione (o cannulamento) del dotto pancreatico
		52.95.00↔	Altri interventi sul pancreas, NAS
		52.95.10↔	Rimozione di calcoli dal dotto pancreatico, chirurgica a cielo aperto
		52.95.11↔	Rimozione di calcoli dal dotto pancreatico, per via laparoscopica
		52.95.20↔	Dilatazione del dotto pancreatico, per via laparoscopica
		52.95.30↔	Inserzione di un drenaggio nel dotto pancreatico, chirurgica a cielo aperto
		52.95.31↔	Inserzione di un drenaggio nel dotto pancreatico, per via laparoscopica

52.95.40↔	Altri interventi sul pancreas, Inserzione o sostituzione di uno stent (protesi) non autoespandente nel dotto pancreatico, chirurgica a cielo aperto	62.3x.31↔	Orchiectomia monolaterale, testicolo addominale, per via laparoscopica
52.95.41↔	Inserzione o sostituzione di uno stent (protesi) non autoespandente nel dotto pancreatico, per via laparoscopica	62.3x.40↔	Orchiectomia monolaterale, radicale
52.95.50↔	Inserzione o sostituzione di uno stent (protesi) autoespandente nel dotto pancreatico, chirurgica a cielo aperto	62.3x.99↔	Orchiectomia monolaterale, altro
52.95.51↔	Inserzione o sostituzione di uno stent (protesi) autoespandente nel dotto pancreatico, per via laparoscopica	62.41↔	Orchiectomia bilaterale nello stesso intervento
52.95.60↔	Ricostruzione plastica del dotto pancreatico, per via laparoscopica	62.42↔	Orchiectomia di testicolo residuo
52.95.70↔	Ricostruzione plastica del pancreas	62.5↔	Orchidopessia
52.95.90↔	Altri interventi per via endoscopica sul pancreas	62.69↔	Altra riparazione del testicolo
52.95.99↔	Altri interventi sul pancreas, altro	62.99.20↔	Riposizionamento chirurgico di testicolo addominale
52.99.00↔	Altri interventi a cielo aperto sul pancreas, NAS	62.99.30↔	Prelievo di tessuto testicolare o dell'epididimo per preparare un'inseminazione artificiale
52.99.10↔	Altri interventi a cielo aperto sul pancreas, Dilatazione del dotto pancreatico	64.3x.00↔	Amputazione del pene, NAS
52.99.20↔	Altri interventi a cielo aperto sul pancreas, Ricostruzione plastica del dotto pancreatico	64.3x.10↔	Amputazione del pene, parziale
52.99.99↔	Altri interventi a cielo aperto sul pancreas, NAS	64.3x.11↔	Amputazione del pene, totale
54.0x.00↔	Incisione della parete addominale, NAS	64.3x.12↔	Amputazione del pene, emasculazione
54.0x.10↔	Incisione della parete addominale, Drenaggio extraperitoneale della parete addominale	64.3x.99↔	Amputazione del pene, altro
54.0x.99↔	Incisione della parete addominale, altro	64.5x.00↔	Interventi per trasformazione di sesso, NAS
54.3x.00↔	Asportazione o distruzione di lesione o tessuto della parete addominale o dell'ombelico, NAS	64.5x.10↔	Interventi per trasformazione di sesso, trasformazione da donna a uomo
54.3x.10↔	Omfalectomia	64.5x.20↔	Interventi per trasformazione di sesso, trasformazione da uomo a donna
54.3x.19↔	Altra asportazione o distruzione di lesione o tessuto della parete addominale o dell'ombelico	64.5x.99↔	Interventi per trasformazione di sesso, altro
54.3x.20↔	Distruzione di lesione o tessuto della parete addominale o dell'ombelico	65.11↔	Biopsia aspirativa dell'ovaio
54.3x.99↔	Asportazione o distruzione di lesione o tessuto della parete addominale o dell'ombelico, altro	65.12↔	Altra biopsia dell'ovaio
54.4x.00↔	Asportazione o distruzione di tessuto peritoneale, NAS	65.13↔	Biopsia ovarica per via laparoscopica
54.4x.10↔	Asportazione di appendice epiploica	65.14↔	Altre procedure diagnostiche sull'ovaio per via laparoscopica
54.4x.11↔	Asportazione di mesentero	65.22↔	Resezione cuneiforme dell'ovaio
54.4x.12↔	Asportazione di omento	65.24↔	Resezione cuneiforme dell'ovaio per via laparoscopica
54.4x.99↔	Asportazione o distruzione di tessuto peritoneale, altro	65.30↔	Ovariectomia, NAS
58.45.00↔	Riparazione di ipospadia o epispadia, NAS	65.31↔	Ovariectomia per via laparoscopica
58.45.10↔	Riparazione di ipospadia o epispadia, nella donna	65.32↔	Ovariectomia, chirurgica a cielo aperto
58.45.20↔	Riparazione di ipospadia o epispadia, nel maschio, corporoplastica di raddrizzamento	65.33↔	Ovariectomia, per via vaginale
58.45.21↔	Riparazione di ipospadia o epispadia, nell'uomo, altra procedura	65.34↔	Ovariectomia, per via vaginale con assistenza laparoscopica
58.45.99↔	Riparazione di ipospadia o epispadia, altro	65.39↔	Ovariectomia, altra
59.00↔	Intervento retroperitoneale, NAS	69.19↔	Altra asportazione o distruzione dell'utero e delle strutture di sostegno
59.19↔	Altra incisione del tessuto perivescicale	70.32.00↔	Asportazione o distruzione locale di lesione o tessuto del cul-de-sac di Douglas, NAS
59.91↔	Asportazione di tessuti perirenali o perivescicali	70.32.10↔	Asportazione locale di lesione o tessuto del cul-de-sac di Douglas
59.92↔	Altri interventi sul tessuto perirenale o perivescicale	70.32.11↔	Distruzione locale di lesione o tessuto del cul-de-sac di Douglas
61.3x.00↔	Asportazione o distruzione di lesione o tessuto scrotale, NAS	70.32.99↔	Asportazione o distruzione locale di lesione o tessuto del cul-de-sac di Douglas, altro
61.3x.10↔	Asportazione o distruzione di lesione o tessuto scrotale, scrotoectomia parziale	70.71↔	Sutura di lacerazione della vagina
61.3x.11↔	Asportazione o distruzione di lesione o tessuto scrotale, scrotoectomia totale	70.79.00↔	Altra riparazione della vagina, NAS
61.3x.12↔	Asportazione o distruzione di lesione o tessuto scrotale, scrotoectomia radicale	70.79.10↔	Altra colporrafia vaginale con plastica del pavimento pelvico
61.3x.99↔	Asportazione o distruzione di lesione o tessuto scrotale, altro	70.79.99↔	Altra riparazione della vagina, altro
61.42↔	Riparazione di fistola dello scroto	71.01↔	Lisi di aderenze vulvari
61.49↔	Altre riparazioni dello scroto e della tunica vaginale	71.4x.00↔	Interventi sul clitoride, NAS
61.92↔	Asportazione di altra lesione della tunica vaginale, escluso idrocele	71.4x.10↔	Ricostruzione del clitoride
62.12↔	Biopsia a cielo aperto di testicolo	71.4x.99↔	Interventi sul clitoride, altro
62.2↔	Asportazione o distruzione di lesione testicolare	71.8↔	Altri interventi sulla vulva
62.3x.00↔	Orchiectomia monolaterale, NAS	71.9↔	Altri interventi sull'apparato genitale femminile
62.3x.10↔	Orchiectomia monolaterale, scrotale, senza epididimectomia	77.08.00↔	Sequestrectomia del tarso e del metatarso, NAS
62.3x.11↔	Orchiectomia monolaterale, scrotale, con epididimectomia	77.08.10↔	Sequestrectomia del tarso e del metatarso, senza impianto di sistema di somministrazione farmacologica
62.3x.20↔	Orchiectomia monolaterale, testicolo inguinale, senza epididimectomia	77.08.11↔	Sequestrectomia del tarso e del metatarso, con impianto di sistema di somministrazione farmacologica
62.3x.21↔	Orchiectomia monolaterale, testicolo inguinale, con epididimectomia	77.08.99↔	Sequestrectomia del tarso e del metatarso, altro
62.3x.30↔	Orchiectomia monolaterale, testicolo addominale, chirurgica a cielo aperto	77.09.40↔	Sequestrectomia di falangi dei piedi, senza impianto di sistema di somministrazione farmacologica
		77.09.41↔	Sequestrectomia di falangi dei piedi, con impianto di sistema di somministrazione farmacologica
		77.09.90↔	Sequestrectomia di ulteriori ossa specificate, senza impianto di sistema di somministrazione farmacologica
		77.09.91↔	Sequestrectomia di ulteriori ossa specificate, con impianto di sistema di somministrazione farmacologica
		77.09.99↔	Sequestrectomia di altre ossa specificate, escluse quelle facciali, altro
		77.27.00↔	Osteotomia cuneiforme della tibia e fibula, NAS
		77.27.10↔	Osteotomia cuneiforme della tibia

77.27.20↔	Osteotomia cuneiforme della fibula	77.53↔	Correzione di alluce valgo e rigido con altra asportazione di esostosi e correzione dei tessuti molli
77.27.99↔	Osteotomia cuneiforme della tibia e fibula, altro	77.54↔	Asportazione o correzione (osteotomia del quinto metatarso
77.28.00↔	Osteotomia cuneiforme del tarso e metatarso, NAS	77.58↔	Altra asportazione, fusione (artrodesi) o riparazione di dita
77.28.10↔	Osteotomia cuneiforme del talo	77.5a↔	Altra asportazione di esostosi per alluce valgo e rigido
77.28.20↔	Osteotomia cuneiforme del calcagno	77.68.00↔	Asportazione locale di lesione o tessuto di tarso e metatarso, NAS
77.28.30↔	Osteotomia cuneiforme di altre ossa tarsali	77.68.10↔	Asportazione locale di lesione o tessuto del tarso
77.28.40↔	Osteotomia cuneiforme del metatarso	77.68.11↔	Asportazione locale di lesione o tessuto del metatarso
77.28.99↔	Osteotomia cuneiforme del tarso e metatarso, altro	77.68.20↔	Sbrigliamento del tarso
77.29.40↔	Osteotomia cuneiforme di falangi dei piedi	77.68.21↔	Sbrigliamento del metatarso
77.37.00↔	Altra sezione della tibia e fibula, NAS	77.68.99↔	Asportazione locale di lesione o tessuto di tarso e metatarso, altro
77.37.10↔	Osteotomia rotativa della tibia	77.69.13↔	Asportazione locale di lesione o tessuto delle falangi dei piedi
77.37.12↔	Corticotomia per osteogenesi distrattiva della tibia	77.69.20↔	Sbrigliamento di falangi delle mani
77.37.13↔	Osteotomia complessa (pluridimensionale) (con correzione assiale) della tibia	77.69.22↔	Sbrigliamento delle ossa pelviche
77.37.14↔	Osteotomia valgizzante o varizzante della tibia	77.69.23↔	Sbrigliamento di falangi dei piedi
77.37.19↔	Altra sezione della tibia	77.88↔	Altra osteotomia parziale del tarso e del metatarso
77.37.20↔	Osteotomia rotativa della fibula	77.89.40↔	Altra osteotomia parziale di falangi dei piedi
77.37.21↔	Corticotomia per osteogenesi distrattiva della fibula	77.91.11↔	Ostectomia totale di una costa
77.37.22↔	Osteotomia complessa (pluridimensionale) (con correzione assiale) della fibula	77.91.12↔	Ostectomia totale di una costa cervicale
77.37.29↔	Altra sezione della fibula	77.91.13↔	Ostectomia totale dello sterno
77.37.99↔	Altra sezione della tibia e fibula, altro	77.98.00↔	Ostectomia totale del tarso e del metatarso, NAS
77.38.00↔	Altra sezione del tarso e metatarso, NAS	77.98.10↔	Ostectomia totale del tarso
77.38.10↔	Osteotomia rotativa del tarso	77.98.11↔	Ostectomia totale del metatarso
77.38.11↔	Corticotomia per osteogenesi distrattiva del tarso	77.98.99↔	Ostectomia totale del tarso e del metatarso, altro
77.38.12↔	Osteotomia complessa (pluridimensionale) (con correzione assiale) del tarso	77.99.10↔	Ostectomia totale di falangi delle mani
77.38.19↔	Altra sezione del tarso	77.99.40↔	Ostectomia totale di falangi dei piedi
77.38.29↔	Altra sezione del metatarso	78.09.40↔	Innesto osseo di falangi dei piedi, con peduncolo vascolare e anastomosi microvascolare
77.38.99↔	Altra sezione del tarso e metatarso, altro	78.09.41↔	Innesto osseo di falangi dei piedi, con peduncolo vascolare senza anastomosi microvascolare
77.40.20↔	Biopsia dell'osso, sede non specificata, Biopsia a cielo aperto	78.09.42↔	Innesto osteocondrale di falangi dei piedi
77.40.99↔	Biopsia dell'osso, sede non specificata, altro	78.15.00↔	Applicazione di fissatore esterno del femore (Incl. Riduzione di frattura), NAS
77.41.00↔	Biopsia della scapola, della clavicola, delle coste e dello sterno, NAS	78.15.10↔	Riduzione aperta di frattura del collo femorale e del femore prossimale con fissatore esterno
77.41.20↔	Biopsia della scapola, della clavicola, delle coste e dello sterno, Biopsia a cielo aperto	78.15.20↔	Riduzione aperta di frattura della diafisi femorale con fissatore esterno
77.41.99↔	Biopsia della scapola, della clavicola, delle coste e dello sterno, altro	78.15.40↔	Riduzione chiusa di altra frattura del femore con fissatore esterno
77.42.00↔	Biopsia dell'omero, NAS	78.15.99↔	Applicazione di fissatore esterno del femore (Incl. Riduzione di frattura), altro
77.42.20↔	Biopsia dell'omero, Biopsia a cielo aperto	78.28.00↔	Accorciamento di tarso e metatarso, NAS
77.42.99↔	Biopsia dell'omero, altro	78.28.10↔	Epifisiodesi temporanea di tarso e metatarso
77.43.00↔	Biopsia del radio e dell'ulna, NAS	78.28.11↔	Epifisiodesi permanente di tarso e metatarso
77.43.20↔	Biopsia del radio e dell'ulna, Biopsia a cielo aperto	78.28.12↔	Epifisiolisi terapeutica di tarso e metatarso
77.43.99↔	Biopsia del radio e dell'ulna, altro	78.28.20↔	Altro accorciamento del calcagno
77.44.00↔	Biopsia del carpo e del metacarpo, NAS	78.28.21↔	Altro accorciamento di altre ossa tarsali
77.44.20↔	Biopsia del carpo e del metacarpo, Biopsia a cielo aperto	78.28.22↔	Altro accorciamento del metatarso
77.44.99↔	Biopsia del carpo e del metacarpo, altro	78.28.99↔	Accorciamento di tarso e metatarso, altro
77.45.00↔	Biopsia del femore, NAS	78.29.10↔	Epifisiodesi temporanea di falangi delle mani
77.45.20↔	Biopsia del femore, Biopsia a cielo aperto	78.29.11↔	Epifisiodesi permanente di falangi delle mani
77.45.99↔	Biopsia del femore, altro	78.29.12↔	Epifisiolisi terapeutica di falangi delle mani
77.46.00↔	Biopsia della rotula, NAS	78.29.19↔	Altro accorciamento di falangi delle mani
77.46.20↔	Biopsia della rotula, Biopsia a cielo aperto	78.29.40↔	Epifisiodesi temporanea di falangi dei piedi
77.46.99↔	Biopsia della rotula, altro	78.29.41↔	Epifisiodesi permanente di falangi dei piedi
77.47.00↔	Biopsia della tibia e fibula, NAS	78.29.42↔	Epifisiolisi terapeutica di falangi dei piedi
77.47.20↔	Biopsia della tibia e fibula, Biopsia a cielo aperto	78.29.49↔	Altro accorciamento di falangi dei piedi
77.47.99↔	Biopsia della tibia e fibula, altro	78.29.99↔	Accorciamento di altre ossa specificate, escluse quelle facciali, altro
77.48.00↔	Biopsia del tarso e metatarso, NAS	78.38.00↔	Allungamento di tarso e metatarso, NAS
77.48.20↔	Biopsia del tarso e metatarso, Biopsia a cielo aperto	78.38.10↔	Allungamento del calcagno
77.48.99↔	Biopsia del tarso e metatarso, altro	78.38.19↔	Allungamento di altre ossa tarsali
77.49.00↔	Biopsia di altre ossa specificate, escluse quelle facciali, NAS	78.38.20↔	Allungamento del metatarso
77.49.21↔	Biopsia di altre ossa specificate, escluse quelle facciali, Biopsia della colonna vertebrale, Biopsia a cielo aperto	78.38.99↔	Allungamento di tarso e metatarso, altro
77.49.41↔	Biopsia di altre ossa specificate, escluse quelle facciali, Biopsia di falangi dei piedi, Biopsia a cielo aperto	78.48↔	Altri interventi di riparazione o plastica su tarso e metatarso
77.49.91↔	Biopsia di altre ossa specificate, escluse quelle facciali, Biopsia a cielo aperto	78.49.11↔	Altri interventi di riparazione o plastica su falangi delle mani
77.49.99↔	Biopsia di altre ossa specificate, escluse quelle facciali, altro	78.49.12↔	Altri interventi di riparazione o plastica sulle ossa pelviche
77.51↔	Correzione di alluce valgo e rigido con asportazione di esostosi, correzione dei tessuti molli e osteotomia del primo metatarso	78.49.13↔	Altri interventi di riparazione o plastica su falangi dei piedi
77.52↔	Correzione di alluce valgo e rigido con asportazione di esostosi, correzione dei tessuti molli e artrodesi		

79.35.00↔	Riduzione aperta di frattura del femore, con fissazione interna, NAS	80.95.99↔	Altra asportazione dell'articolazione dell'anca, altro
79.35.10↔	Riduzione aperta di frattura della testa femorale, con fissazione interna	80.96.00↔	Altra asportazione dell'articolazione del ginocchio, NAS
79.35.11↔	Riduzione aperta di frattura del collo femorale e del femore prossimale, con fissazione interna	80.96.10↔	Asportazione artroscopica dell'articolazione del ginocchio
79.35.12↔	Riduzione aperta di frattura della diafisi femorale, con fissazione interna	80.96.20↔	Prelievo di cartilagine per innesto dall'articolazione del ginocchio, per via artroscopica
79.35.13↔	Riduzione aperta di frattura del femore distale, con fissazione interna	80.96.21↔	Prelievo di cartilagine per innesto dall'articolazione del ginocchio, chirurgica a cielo aperto
79.35.99↔	Riduzione aperta di frattura del femore, con fissazione interna, altro	80.96.99↔	Altra asportazione dell'articolazione del ginocchio, altro
79.67↔	Sbrigliamento di frattura esposta di tarso e metatarso	80.97.00↔	Altra asportazione dell'articolazione della caviglia, NAS
79.97↔	Interventi non specificati su lesione del tarso e del metatarso	80.97.10↔	Asportazione artroscopica dell'articolazione talocrurale
80.36.00↔	Biopsia delle strutture articolari del ginocchio, NAS	80.97.11↔	Altra asportazione dell'articolazione talocrurale
80.36.20↔	Biopsia artroscopica delle strutture articolari del ginocchio	80.97.20↔	Asportazione artroscopica dell'articolazione subtalare
80.36.30↔	Biopsia a cielo aperto delle strutture articolari del ginocchio	80.97.21↔	Altra asportazione dell'articolazione subtalare
80.36.99↔	Biopsia delle strutture articolari del ginocchio, altro	80.97.30↔	Prelievo di cartilagine per innesto dall'articolazione della caviglia
80.6x.00↔	Meniscectomia del ginocchio, NAS	80.97.99↔	Altra asportazione dell'articolazione della caviglia, altro
80.6x.10↔	Meniscectomia del ginocchio, per via artroscopica, parziale	80.98.00↔	Altra asportazione dell'articolazione del piede e delle dita del piede, NAS
80.6x.11↔	Meniscectomia del ginocchio, per via artroscopica, totale	80.98.10↔	Asportazione artroscopica dell'articolazione del piede e delle dita del piede
80.6x.20↔	Meniscectomia del ginocchio, chirurgica a cielo aperto, parziale	80.98.11↔	Altra asportazione dell'articolazione metatarso-falangea
80.6x.21↔	Meniscectomia del ginocchio, chirurgica a cielo aperto, totale	80.98.12↔	Altra asportazione di altra articolazione del piede
80.6x.99↔	Meniscectomia del ginocchio, altro	80.98.13↔	Altra asportazione dell'articolazione interfalangea del piede
80.81.00↔	Altra asportazione o distruzione locale di lesione dell'articolazione della spalla, NAS	80.98.99↔	Altra asportazione dell'articolazione del piede e delle dita del piede, altro
80.81.10↔	Sbrigliamento dell'articolazione omero-glenoidea	80.99.00↔	Altra asportazione dell'articolazione di altra sede specificata, NAS
80.81.11↔	Asportazione di cisti dell'articolazione omero-glenoidea	80.99.10↔	Asportazione artroscopica dell'articolazione sterno-clavicolare
80.81.19↔	Altra asportazione o distruzione locale dell'articolazione omero-glenoidea	80.99.11↔	Altra asportazione dell'articolazione sterno-clavicolare
80.81.20↔	Sbrigliamento dell'articolazione acromio-clavicolare	80.99.20↔	Asportazione artroscopica dell'articolazione sacroiliaca
80.81.21↔	Asportazione di cisti dell'articolazione acromio-clavicolare	80.99.21↔	Altra asportazione dell'articolazione sacroiliaca
80.81.29↔	Altra asportazione o distruzione locale dell'articolazione acromio-clavicolare	80.99.30↔	Asportazione artroscopica della sinfisi pubica
80.81.99↔	Altra asportazione o distruzione locale di lesione dell'articolazione della spalla, altro	80.99.31↔	Altra asportazione della sinfisi pubica
80.82.00↔	Altra asportazione o distruzione locale di lesione dell'articolazione del gomito, NAS	80.99.90↔	Asportazione artroscopica dell'articolazione di altra sede specificata
80.82.10↔	Asportazione o distruzione locale di lesione dell'articolazione del gomito per via artroscopica	80.99.91↔	Prelievo di cartilagine per innesto dall'articolazione di altra sede specificata
80.82.11↔	Sbrigliamento dell'articolazione del gomito	80.99.99↔	Altra asportazione dell'articolazione di altra sede specificata, altro
80.82.12↔	Asportazione di cisti dell'articolazione del gomito	81.11↔	Fusione della caviglia
80.82.99↔	Altra asportazione o distruzione locale di lesione dell'articolazione del gomito, altro	81.12.00↔	Artrodesi triplice, NAS
80.90.00↔	Altra asportazione dell'articolazione in sede non specificata, NAS	81.12.10↔	Artrodesi dell'articolazione talocrurale e subtalare
80.90.10↔	Asportazione artroscopica dell'articolazione in sede non specificata	81.12.11↔	Artrodesi dell'articolazione talocrurale, subtalare e di Chopart
80.90.99↔	Altra asportazione dell'articolazione in sede non specificata, altro	81.12.12↔	Artrodesi dell'articolazione subtalare, due camere articolari
80.91.00↔	Altra asportazione dell'articolazione della spalla, NAS	81.12.13↔	Artrodesi dell'articolazione subtalare, tre camere articolari
80.91.10↔	Asportazione artroscopica dell'articolazione omero-glenoidea	81.12.99↔	Artrodesi triplice, altro
80.91.11↔	Altra asportazione dell'articolazione omero-glenoidea	81.13↔	Fusione sottoastragala
80.91.20↔	Asportazione artroscopica dell'articolazione acromio-clavicolare	81.14↔	Fusione mediotarsica
80.91.21↔	Altra asportazione dell'articolazione acromio-clavicolare	81.15↔	Fusione tarsometatarsica
80.91.30↔	Prelievo di cartilagine per innesto dall'articolazione della spalla	81.44.00↔	Stabilizzazione della rotula, NAS
80.91.99↔	Altra asportazione dell'articolazione della spalla, altro	81.44.10↔	Stabilizzazione della rotula, Sezione del retinacolo, laterale
80.92.00↔	Altra asportazione dell'articolazione del gomito, NAS	81.44.11↔	Stabilizzazione della rotula, Sezione del retinacolo, laterale con intervento di riallineamento
80.92.10↔	Asportazione artroscopica dell'articolazione del gomito	81.44.12↔	Stabilizzazione della rotula, Trasposizione dell'inserzione del tendine rotuleo
80.92.11↔	Prelievo di cartilagine per innesto dall'articolazione del gomito	81.44.13↔	Stabilizzazione della rotula, Trasposizione dell'inserzione del tendine rotuleo con innesto osseo
80.92.99↔	Altra asportazione dell'articolazione del gomito, altro	81.44.14↔	Stabilizzazione della rotula con plastica MPFL (legamento patello-femorale mediale)
80.93.00↔	Altra asportazione dell'articolazione del polso, NAS	81.44.99↔	Stabilizzazione della rotula, altro
80.93.10↔	Asportazione artroscopica dell'articolazione del polso	81.45.00↔	Altra riparazione dei legamenti crociati del ginocchio, NAS
80.93.11↔	Prelievo di cartilagine per innesto dall'articolazione del polso	81.45.10↔	Ricostruzione del crociato anteriore con tendine rotuleo autologo, per via artroscopica
80.93.12↔	Resezione del disco triangolare dell'articolazione del polso	81.45.11↔	Ricostruzione del crociato posteriore con tendine rotuleo autologo, per via artroscopica
80.93.99↔	Altra asportazione dell'articolazione del polso, altro	81.45.12↔	Ricostruzione del crociato anteriore con tendine semitendinoso e/o gracile, per via artroscopica
80.94↔	Altra asportazione dell'articolazione della mano e delle dita della mano	81.45.13↔	Ricostruzione del crociato posteriore con tendine semitendinoso e/o gracile, per via artroscopica
80.95.00↔	Altra asportazione dell'articolazione dell'anca, NAS	81.45.14↔	Ricostruzione del crociato anteriore con legamento e rinforzo alloplastico, per via artroscopica
80.95.10↔	Asportazione artroscopica dell'articolazione dell'anca		
80.95.11↔	Prelievo di cartilagine per innesto dall'articolazione dell'anca		

81.45.19↔	Altra riparazione dei legamenti crociati del ginocchio, per via artroscopica	81.83.20↔	Innesto di cartilagine e impianto di colture tissutali prodotte in vitro, articolazione acromio-clavicolare, per via artroscopica
81.45.20↔	Ricostruzione del crociato anteriore con tendine rotuleo autologo, chirurgica a cielo aperto	81.83.21↔	Innesto di cartilagine e impianto di colture tissutali prodotte in vitro, articolazione acromio-clavicolare, chirurgica a cielo aperto
81.45.21↔	Ricostruzione del crociato posteriore con tendine rotuleo autologo, chirurgica a cielo aperto	81.83.26↔	Perforazione subcondrale, articolazione omero-glenoidea, per via artroscopica
81.45.22↔	Ricostruzione del crociato anteriore con tendine semitendinoso e/o gracile, chirurgica a cielo aperto	81.83.27↔	Perforazione subcondrale, articolazione omero-glenoidea, chirurgica a cielo aperto
81.45.23↔	Ricostruzione del crociato posteriore con tendine semitendinoso e/o gracile, chirurgica a cielo aperto	81.83.28↔	Perforazione subcondrale, articolazione acromio-clavicolare, per via artroscopica
81.45.24↔	Ricostruzione del crociato anteriore con legamento e rinforzo alloplastico, chirurgica a cielo aperto	81.83.29↔	Perforazione subcondrale, articolazione acromio-clavicolare, chirurgica a cielo aperto
81.45.29↔	Altra riparazione dei legamenti crociati del ginocchio, chirurgica a cielo aperto	81.83.30↔	Perforazione subcondrale con inserzione di impianto acellulare, articolazione omero-glenoidea, per via artroscopica
81.45.99↔	Altra riparazione dei legamenti crociati del ginocchio, altro	81.83.31↔	Perforazione subcondrale con inserzione di impianto acellulare, articolazione acromio-clavicolare, per via artroscopica
81.49.00↔	Altra riparazione della caviglia, NAS	81.83.32↔	Rifissazione del labbro glenoideo, per via artroscopica
81.49.10↔	Rifissazione di frammento osteocondrale, Articolazione talocrurale, per via artroscopica	81.83.33↔	Allargamento dello spazio subacromiale, per via artroscopica
81.49.11↔	Rifissazione di frammento osteocondrale, Articolazione talocrurale, chirurgica a cielo aperto	81.83.34↔	Plicatura capsulare con fissazione al glenoide, per via artroscopica
81.49.12↔	Rifissazione di frammento osteocondrale, Articolazione subtalare, per via artroscopica	81.83.35↔	Perforazione subcondrale con inserzione di impianto acellulare, articolazione omero-glenoidea, chirurgica a cielo aperto
81.49.13↔	Rifissazione di frammento osteocondrale, Articolazione subtalare, chirurgica a cielo aperto	81.83.36↔	Perforazione subcondrale con inserzione di impianto acellulare, articolazione acromio-clavicolare, chirurgica a cielo aperto
81.49.18↔	Innesto di cartilagine e impianto di colture tissutali prodotte in vitro, Articolazione talocrurale, per via artroscopica	81.83.39↔	Rifissazione e plastica artroscopica dell'apparato capsulo-legamentoso della spalla, altro, per via artroscopica
81.49.19↔	Innesto di cartilagine e impianto di colture tissutali prodotte in vitro, Articolazione talocrurale, chirurgica a cielo aperto	81.83.40↔	Artroplastica di resezione della spalla
81.49.20↔	Innesto di cartilagine e impianto di colture tissutali prodotte in vitro, Articolazione subtalare, per via artroscopica	81.83.41↔	Rifissazione del limbus, chirurgica a cielo aperto
81.49.21↔	Innesto di cartilagine e impianto di colture tissutali prodotte in vitro, Articolazione subtalare, chirurgica a cielo aperto	81.83.42↔	Plastica del margine glenoideo anteriore e posteriore
81.49.26↔	Perforazione subcondrale, Articolazione talocrurale, per via artroscopica	81.83.43↔	Capsuloplastica anteriore e posteriore
81.49.27↔	Perforazione subcondrale, Articolazione talocrurale, chirurgica a cielo aperto	81.83.44↔	Acromioplastica con sezione del legamento coraco-acromiale, chirurgica a cielo aperto
81.49.28↔	Perforazione subcondrale, Articolazione subtalare, per via artroscopica	81.83.49↔	Rifissazione e plastica dell'apparato capsulo-legamentoso della spalla, altro, chirurgica a cielo aperto
81.49.29↔	Perforazione subcondrale, Articolazione subtalare, chirurgica a cielo aperto	81.83.99↔	Altro intervento sulla spalla, altro
81.49.30↔	Perforazione subcondrale con inserzione di impianto acellulare, Articolazione talocrurale, per via artroscopica	81.94↔	Sutura della capsula o del legamento della caviglia e del piede
81.49.31↔	Perforazione subcondrale con inserzione di impianto acellulare, Articolazione subtalare, per via artroscopica	81.96.9a↔	Altri interventi di riparazione e plastica articolare, Artroplastica di resezione delle articolazioni del piede
81.49.32↔	Artroplastica di resezione della caviglia	82.21↔	Asportazione di lesione della fascia [o guaina] tendinea della mano
81.49.33↔	Rifissazione e plastica dell'apparato capsulo-legamentoso dell'articolazione talocrurale	82.33↔	Altra tendinectomia della mano
81.49.34↔	Perforazione subcondrale con inserzione di impianto acellulare, articolazione talocrurale, chirurgica a cielo aperto	82.46.00↔	Sutura di muscoli o fasce della mano, NAS
81.49.35↔	Perforazione subcondrale con inserzione di impianto acellulare, articolazione talocalcaneare, chirurgica a cielo aperto	82.46.10↔	Sutura di fascia della mano
81.49.99↔	Altra riparazione della caviglia, altro	82.46.20↔	Sutura di muscolo della mano
81.52.00↔	Sostituzione parziale dell'anca, NAS	82.46.99↔	Sutura di muscoli o fasce della mano, altro
81.52.21↔	Primo impianto di protesi unipolare	82.58↔	Altro trasferimento o trapianto di muscoli della mano
81.52.22↔	Primo impianto di protesi biarticolata	82.59↔	Altra trasposizione di muscoli della mano
81.52.31↔	Primo impianto di coppa di sostegno di protesi dell'anca	83.43.00↔	Asportazione di muscoli o fasce per innesto, NAS
81.52.99↔	Impianto di protesi parziale dell'anca, impianto di componenti di protesi dell'anca, altro	83.43.10↔	Prelievo di lembo miocutaneo per innesto
81.83.00↔	Altro intervento sulla spalla, NAS	83.43.11↔	Prelievo di lembo osteomiocutaneo o osteofasciocutaneo per innesto
81.83.10↔	Rifissazione di frammento osteocondrale, articolazione omero-glenoidea, per via artroscopica	83.43.12↔	Prelievo di altro lembo da muscolo o fascia con anastomosi microvascolare
81.83.11↔	Rifissazione di frammento osteocondrale, articolazione omero-glenoidea, chirurgica a cielo aperto	83.43.99↔	Asportazione di muscoli o fasce per innesto, altro
81.83.12↔	Rifissazione di frammento osteocondrale, articolazione acromio-clavicolare, per via artroscopica	83.75.00↔	Trasferimento o trapianto di tendini, NAS
81.83.13↔	Rifissazione di frammento osteocondrale, articolazione acromio-clavicolare, chirurgica a cielo aperto	83.75.10↔	Trasferimento o trapianto di tendini, Testa e collo
81.83.18↔	Innesto di cartilagine e impianto di colture tissutali prodotte in vitro, articolazione omero-glenoidea, per via artroscopica	83.75.11↔	Trasferimento o trapianto di tendini, Spalla e ascella
81.83.19↔	Innesto di cartilagine e impianto di colture tissutali prodotte in vitro, articolazione omero-glenoidea, chirurgica a cielo aperto	83.75.12↔	Trasferimento o trapianto di tendini, Braccio e gomito
		83.75.13↔	Trasferimento o trapianto di tendini, Avambraccio
		83.75.14↔	Trasferimento o trapianto di tendini, Parete toracica, addome e dorso
		83.75.15↔	Trasferimento o trapianto di tendini, Regione inguinale e genitale e natiche
		83.75.16↔	Trasferimento o trapianto di tendini, Estremità inferiore
		83.75.19↔	Trasferimento o trapianto di tendini, Altra localizzazione
		83.75.99↔	Trasferimento o trapianto di tendini, altro
		83.79↔	Altra trasposizione di muscoli
		83.81.00↔	Innesto tendineo, NAS
		83.81.10↔	Innesto tendineo, Testa e collo
		83.81.11↔	Innesto tendineo, Spalla e ascella
		83.81.12↔	Innesto tendineo, Braccio e gomito
		83.81.13↔	Innesto tendineo, Avambraccio

83.81.14↔	Innesto tendineo, Parete toracica, addome e dorso	84.13↔	Disarticolazione della caviglia
83.81.15↔	Innesto tendineo, Regione inguinale e genitale e natiche	84.14↔	Amputazione della caviglia a livello dei malleoli della tibia e fibula
83.81.16↔	Innesto tendineo, Estremità inferiore	84.15↔	Altra amputazione al di sotto del ginocchio
83.81.19↔	Innesto tendineo, Altra localizzazione	84.16↔	Disarticolazione del ginocchio
83.81.99↔	Innesto tendineo, altro	84.17↔	Amputazione al di sopra del ginocchio
83.82.10↔	Innesto di fascia, Testa e collo	84.3x.00↔	Revisione del moncone di amputazione, NAS
83.82.11↔	Innesto di fascia, Spalla e ascella	84.3x.10↔	Revisione del moncone di amputazione, Regione della spalla e del braccio
83.82.12↔	Innesto di fascia, Braccio e gomito	84.3x.11↔	Revisione del moncone di amputazione, Regione dell'avambraccio
83.82.13↔	Innesto di fascia, Avambraccio	84.3x.12↔	Revisione del moncone di amputazione, Regione della mano
83.82.14↔	Innesto di fascia, Parete toracica, addome e dorso	84.3x.13↔	Revisione del moncone di amputazione, Estremità inferiore
83.82.15↔	Innesto di fascia, Regione inguinale e genitale e natiche	84.3x.19↔	Revisione del moncone di amputazione, Altra localizzazione
83.82.16↔	Innesto di fascia, Estremità inferiore	84.3x.99↔	Revisione del moncone di amputazione, altro
83.82.19↔	Innesto di fascia, Altra localizzazione	84.91↔	Amputazione, NAS
83.82.20↔	Innesto di lembo muscolare o fasciale locale, Testa e collo	85.12↔	Biopsia a cielo aperto della mammella
83.82.21↔	Innesto di lembo muscolare o fasciale locale, Spalla e ascella	85.20↔	Asportazione o distruzione di tessuto della mammella, NAS
83.82.22↔	Innesto di lembo muscolare o fasciale locale, Braccio e gomito	85.21↔	Asportazione locale di lesione della mammella
83.82.23↔	Innesto di lembo muscolare o fasciale locale, Avambraccio	85.25↔	Asportazione del capezzolo
83.82.24↔	Innesto di lembo muscolare o fasciale locale, Parete toracica, addome e dorso	86.71↔	Allestimento e prelievo di lembi pedunculati o liberi
83.82.25↔	Innesto di lembo muscolare o fasciale locale, Regione inguinale e genitale e natiche	86.75.10↔	Revisione di lembo pedunculato o libero o di innesto cutaneo libero del capo
83.82.26↔	Innesto di lembo muscolare o fasciale locale, Estremità inferiore	86.75.11↔	Revisione di lembo pedunculato o libero o di innesto cutaneo libero del collo
83.82.29↔	Innesto di lembo muscolare o fasciale locale, Altra localizzazione	86.75.12↔	Revisione di lembo pedunculato o libero o di innesto cutaneo libero di spalla e braccio
83.82.30↔	Innesto di lembo osteomiocutaneo o osteofasciocutaneo, Testa e collo	86.75.13↔	Revisione di lembo pedunculato o libero o di innesto cutaneo libero dell'avambraccio
83.82.31↔	Innesto di lembo osteomiocutaneo o osteofasciocutaneo, Spalla e ascella	86.75.14↔	Revisione di lembo pedunculato o libero o di innesto cutaneo libero della mano
83.82.32↔	Innesto di lembo osteomiocutaneo o osteofasciocutaneo, Braccio e gomito	86.75.15↔	Revisione di lembo pedunculato o libero o di innesto cutaneo libero della parete toracica e del dorso
83.82.33↔	Innesto di lembo osteomiocutaneo o osteofasciocutaneo, Avambraccio	86.75.16↔	Revisione di lembo pedunculato o libero o di innesto cutaneo libero della regione addominale
83.82.34↔	Innesto di lembo osteomiocutaneo o osteofasciocutaneo, Parete toracica, addome e dorso	86.75.17↔	Revisione di lembo pedunculato o libero o di innesto cutaneo libero delle estremità inferiori
83.82.35↔	Innesto di lembo osteomiocutaneo o osteofasciocutaneo, Regione inguinale e genitale e natiche	86.75.19↔	Revisione di lembo pedunculato o libero o di innesto cutaneo libero in altra sede
83.82.36↔	Innesto di lembo osteomiocutaneo o osteofasciocutaneo, Estremità inferiore	86.75.99↔	Revisione di lembo pedunculato o libero, altro
83.82.39↔	Innesto di lembo osteomiocutaneo o osteofasciocutaneo, Altra localizzazione	86.81↔	Riparazione di difetti del viso
83.82.40↔	Innesto di altro lembo con anastomosi microvascolare da muscolo o fascia, Testa e collo	86.82↔	Ritidectomia facciale
83.82.41↔	Innesto di altro lembo con anastomosi microvascolare da muscolo o fascia, Spalla e ascella	86.83.00↔	Intervento di plastica riduttiva e liposuzione, NAS
83.82.42↔	Innesto di altro lembo con anastomosi microvascolare da muscolo o fascia, Braccio e gomito	86.83.09↔	Intervento di plastica riduttiva e liposuzione, altro
83.82.43↔	Innesto di altro lembo con anastomosi microvascolare da muscolo o fascia, Avambraccio	86.83.11↔	Intervento di plastica riduttiva su capo e collo
83.82.44↔	Innesto di altro lembo con anastomosi microvascolare da muscolo o fascia, Parete toracica, addome e dorso	86.83.12↔	Intervento di plastica riduttiva su spalla e braccio
83.82.45↔	Innesto di altro lembo con anastomosi microvascolare da muscolo o fascia, Regione inguinale e genitale e natiche	86.83.13↔	Intervento di plastica riduttiva sull'avambraccio
83.82.46↔	Innesto di altro lembo con anastomosi microvascolare da muscolo o fascia, Estremità inferiore	86.83.14↔	Intervento di plastica riduttiva sulla mano
83.82.47↔	Innesto di altro lembo con anastomosi microvascolare da muscolo o fascia, Altra localizzazione	86.83.1a↔	Intervento di plastica riduttiva sull'addome
83.82.99↔	Innesto di muscoli o fasce, altro	86.83.1b↔	Intervento di plastica riduttiva su schiena o fianchi
84.10↔	Amputazione dell'arto inferiore, NAS	86.83.1c↔	Intervento di plastica riduttiva sincrono su addome, fianchi nonché schiena
84.11↔	Amputazione di dita del piede	86.83.1d↔	Intervento di plastica riduttiva sulla regione inguinale e genitale
84.12↔	Amputazione a livello del piede	86.83.1e↔	Intervento di plastica riduttiva sulle natiche
		86.83.1f↔	Intervento di plastica riduttiva sulla coscia
		86.83.1g↔	Intervento di plastica riduttiva su gamba e piede
		86.83.21↔	Aspirazione di tessuto adiposo
		86.83.22↔	Liposuzione per trapianto
		86.91↔	Asportazione di cute per innesto

### Procedura F13-4

81.12.00↔	Artrodesi triplíce, NAS	81.12.99↔	Artrodesi triplíce, altro
81.12.10↔	Artrodesi dell'articolazione talocrurale e subtalare	81.13↔	Fusione sottoastragala
81.12.11↔	Artrodesi dell'articolazione talocrurale, subtalare e di Chopart	81.14↔	Fusione mediotarsica
81.12.12↔	Artrodesi dell'articolazione subtalare, due camere articolari	81.15↔	Fusione tarsometatarsica
81.12.13↔	Artrodesi dell'articolazione subtalare, tre camere articolari		

## Procedura F13-5

02.41.00↔	Irrigazione ed esplorazione di shunt ventricolare, NAS	46.43.12↔	Rimozione di parte estroflessa di stoma dell'intestino crasso
02.41.10↔	Irrigazione ed esplorazione di shunt ventricolare, parte centrale	46.43.20↔	Conversione di stoma dell'intestino crasso in stoma continente
02.41.20↔	Irrigazione ed esplorazione di shunt ventricolare, parte periferica	46.43.99↔	Altra revisione di stoma artificiale dell'intestino crasso, altro
02.41.99↔	Irrigazione ed esplorazione di shunt ventricolare, altro	46.50↔	Chiusura di stoma intestinale artificiale, NAS
02.42.00↔	Sostituzione di shunt ventricolare, NAS	46.51.00↔	Chiusura di stoma artificiale dell'intestino tenue, NAS
02.42.10↔	Sostituzione di shunt ventricolare, parte centrale	46.51.10↔	Chiusura di stoma a doppia canna dell'intestino tenue
02.42.20↔	Sostituzione di shunt ventricolare, parte periferica	46.51.20↔	Chiusura di stoma artificiale terminale dell'intestino tenue
02.42.99↔	Sostituzione di shunt ventricolare, altro	46.51.99↔	Chiusura di stoma artificiale dell'intestino tenue, altro
02.43↔	Rimozione di shunt ventricolare	46.52.00↔	Chiusura di stoma artificiale dell'intestino crasso, NAS
03.02↔	Riapertura di pregressa laminectomia	46.52.10↔	Chiusura di colostomia a doppia canna
27.55.00↔	Innesto a tutto spessore di cute su labbro e bocca, NAS	46.52.20↔	Chiusura di colostomia terminale
27.55.10↔	Piccolo innesto a tutto spessore su labbro e bocca	46.52.99↔	Chiusura di stoma artificiale dell'intestino crasso, altro
27.55.20↔	Ampio innesto a tutto spessore su labbro e bocca	46.93↔	Revisione di anastomosi dell'intestino tenue
27.55.99↔	Innesto a tutto spessore di cute su labbro e bocca, altro	46.94↔	Revisione di anastomosi dell'intestino crasso
27.56.10↔	Piccolo innesto cutaneo sottile su labbro e bocca	54.11↔	Laparotomia esplorativa
27.56.20↔	Ampio innesto cutaneo a spessore parziale su labbro e bocca	54.12.00↔	Riapertura di laparotomia recente, NAS
27.56.30↔	Piccolo eteroinnesto di cute nel labbro	54.12.10↔	Laparotomia di second-look
27.56.40↔	Ampio eteroinnesto di cute nel labbro	54.12.11↔	Laparotomia per controllo di emorragia postoperatoria
27.56.50↔	Piccolo omoinnesto di cute nel labbro	54.12.99↔	Riapertura di laparotomia recente, altro
27.56.60↔	Ampio omoinnesto di cute nel labbro	54.13↔	Laparotomia con drenaggio
27.56.99↔	Altro innesto di cute su labbro e bocca, altro	54.19↔	Altra laparotomia
27.57.10↔	Impianto di innesto libero con anastomosi microvascolare su labbro e bocca	54.62↔	Chiusura ritardata di ferita addominale in via di cicatrizzazione
27.57.11↔	Impianto di lembo a distanza pedunculato su labbro e bocca	54.74↔	Altra riparazione dell'omento
27.57.99↔	Innesto di lembo pedunculato o libero su labbro e bocca, altro	54.99.00↔	Altri interventi sulla regione addominale, NAS
27.58↔	Revisione di lembo pedunculato o libero o di innesto cutaneo libero di labbro e bocca	54.99.30↔	Altri interventi sulla regione addominale, Asportazione di tessuto dalla regione addominale non attribuibile con sicurezza a un organo
27.59.00↔	Altra ricostruzione plastica di labbro e bocca, NAS	54.99.31↔	Debulking per laparotomia
27.59.10↔	Piccolo innesto cutaneo rigenerativo temporaneo nel labbro	54.99.40↔	Altri interventi sulla regione addominale, Revisione di fistola cutaneooperitoneale (cateterismo permanente)
27.59.11↔	Ampio innesto cutaneo rigenerativo temporaneo nel labbro	54.99.41↔	Altri interventi sulla regione addominale, Asportazione o chiusura di fistola cutaneooperitoneale (cateterismo permanente)
27.59.20↔	Piccola copertura dei tessuti molli del labbro con cheratinociti coltivati	54.99.50↔	Altri interventi sulla regione addominale, Chiusura temporanea della parete addominale
27.59.21↔	Ampia copertura dei tessuti molli del labbro con cheratinociti coltivati	54.99.60↔	Altri interventi sulla regione addominale, Lobotomia
27.59.30↔	Piccola copertura temporanea dei tessuti molli del labbro mediante combinazione di varie procedure	54.99.61↔	Altri interventi sulla regione addominale, Rilobotomia
27.59.31↔	Ampia copertura temporanea dei tessuti molli del labbro mediante combinazione di varie procedure	54.99.81↔	Revisione di cateteri con pompa automatica, programmabile e ricaricabile per il drenaggio continuo di liquido ascitico
27.59.40↔	Altra ricostruzione plastica di labbro e bocca mediante innesto libero con anastomosi microvascolare	54.99.82↔	Rimozione di ostruzione meccanica di cateteri con pompa automatica, programmabile e ricaricabile per il drenaggio continuo di liquido ascitico
27.59.41↔	Altra ricostruzione plastica di labbro e bocca con lembo a distanza pedunculato	54.99.99↔	Altri interventi sulla regione addominale, altro
27.59.50↔	Distacco del peduncolo dopo plastica cutanea del labbro	54.a0↔	Interventi nello spazio retroperitoneale, NAS
27.59.60↔	Inserzione di espansore tissutale nel labbro	54.a1↔	Asportazione e distruzione di tessuto retroperitoneale
27.59.99↔	Altra ricostruzione plastica di labbro e bocca, altro	54.a9↔	Interventi nello spazio retroperitoneale, altro
34.02↔	Toracotomia esplorativa	77.00↔	Sequestrectomia, sede non specificata
34.03↔	Riapertura di toracotomia	77.01.00↔	Sequestrectomia della scapola, clavicola e torace [coste e sterno], NAS
34.1↔	Incisione del mediastino	77.01.10↔	Sequestrectomia della scapola e della clavicola, senza impianto di sistema di somministrazione farmacologica
34.21.00↔	Toracosopia transpleurica, NAS	77.01.11↔	Sequestrectomia della scapola e della clavicola, con impianto di sistema di somministrazione farmacologica
34.21.10↔	Toracosopia transpleurica, primo intervento	77.01.20↔	Sequestrectomia di coste e sterno, senza impianto di sistema di somministrazione farmacologica
34.21.20↔	Toracosopia transpleurica, reintervento	77.01.21↔	Sequestrectomia di coste e sterno, con impianto di sistema di somministrazione farmacologica
34.21.99↔	Toracosopia transpleurica, altro	77.01.99↔	Sequestrectomia della scapola, clavicola e torace [coste e sterno], altro
39.41↔	Controllo di emorragia a seguito di intervento vascolare	77.02.00↔	Sequestrectomia dell'omero, NAS
39.42.11↔	Rimozione per sostituzione di shunt arteriovenoso per dialisi renale	77.02.10↔	Sequestrectomia dell'omero, senza impianto di sistema di somministrazione farmacologica
39.42.12↔	Revisione senza sostituzione di shunt arteriovenoso per dialisi renale	77.02.11↔	Sequestrectomia dell'omero, con impianto di sistema di somministrazione farmacologica
39.43↔	Occlusione di shunt arteriovenoso per dialisi renale	77.02.99↔	Sequestrectomia dell'omero, altro
39.49.00↔	Altra revisione di interventi vascolari, NAS	77.03.00↔	Sequestrectomia del radio e dell'ulna, NAS
39.49.10↔	Revisione di anastomosi vascolare	77.03.10↔	Sequestrectomia del radio e dell'ulna, senza impianto di sistema di somministrazione farmacologica
39.49.20↔	Revisione di impianto vascolare	77.03.11↔	Sequestrectomia del radio e dell'ulna, con impianto di sistema di somministrazione farmacologica
39.49.21↔	Sostituzione di impianto vascolare		
39.49.22↔	Rimozione di impianto vascolare		
39.49.30↔	Sostituzione di condotto cardiaco		
39.49.99↔	Altra revisione di interventi vascolari, altro		
46.43.00↔	Altra revisione di stoma artificiale dell'intestino crasso, NAS		
46.43.10↔	Allargamento o restringimento plastico di stoma artificiale dell'intestino crasso		
46.43.11↔	Neoconfezione di colostomia		



77.03.99↔	Sequestrectomia del radio e dell'ulna, altro	77.13.12↔	Altra incisione del radio e dell'ulna senza sezione, Impianto o rimozione di sistema di somministrazione farmacologica
77.04.00↔	Sequestrectomia del carpo e del metacarpo, NAS	77.13.13↔	Altra incisione del radio e dell'ulna senza sezione, Drenaggio
77.04.10↔	Sequestrectomia del carpo e del metacarpo, senza impianto di sistema di somministrazione farmacologica	77.13.99↔	Altra incisione del radio e dell'ulna senza sezione, altro
77.04.11↔	Sequestrectomia del carpo e del metacarpo, con impianto di sistema di somministrazione farmacologica	77.14.00↔	Altra incisione del carpo e metacarpo senza sezione, NAS
77.04.99↔	Sequestrectomia del carpo e del metacarpo, altro	77.14.10↔	Altra incisione del carpo e metacarpo senza sezione, Esplorazione e trapanazione
77.05.00↔	Sequestrectomia del femore, NAS	77.14.11↔	Altra incisione del carpo e metacarpo senza sezione, Rimozione di corpo estraneo
77.05.10↔	Sequestrectomia del femore, senza impianto di sistema di somministrazione farmacologica	77.14.12↔	Altra incisione del carpo e metacarpo senza sezione, Impianto e rimozione di sistema di somministrazione farmacologica
77.05.11↔	Sequestrectomia del femore, con impianto di sistema di somministrazione farmacologica	77.14.13↔	Altra incisione del carpo e metacarpo senza sezione, Drenaggio
77.05.99↔	Sequestrectomia del femore, altro	77.14.99↔	Altra incisione del carpo e metacarpo senza sezione, altro
77.06.00↔	Sequestrectomia della rotula, NAS	77.15.00↔	Altra incisione del femore senza sezione, NAS
77.06.10↔	Sequestrectomia della rotula, senza impianto di sistema di somministrazione farmacologica	77.15.10↔	Altra incisione del femore senza sezione, Esplorazione e trapanazione
77.06.11↔	Sequestrectomia della rotula, con impianto di sistema di somministrazione farmacologica	77.15.11↔	Altra incisione del femore senza sezione, Rimozione di corpo estraneo
77.06.99↔	Sequestrectomia della rotula, altro	77.15.12↔	Altra incisione del femore senza sezione, Impianto e rimozione di sistema di somministrazione farmacologica
77.07.00↔	Sequestrectomia della tibia e fibula, NAS	77.15.13↔	Altra incisione del femore senza sezione, Drenaggio
77.07.10↔	Sequestrectomia della tibia e fibula, senza impianto di sistema di somministrazione farmacologica	77.15.20↔	Altra incisione del femore senza sezione, Esplorazione e trapanazione del collo femorale
77.07.11↔	Sequestrectomia della tibia e fibula, con impianto di sistema di somministrazione farmacologica	77.15.99↔	Altra incisione del femore senza sezione, altro
77.07.99↔	Sequestrectomia della tibia e fibula, altro	77.16.00↔	Altra incisione della rotula senza sezione, NAS
77.08.00↔	Sequestrectomia del tarso e del metatarso, NAS	77.16.10↔	Altra incisione della rotula senza sezione, Esplorazione e trapanazione
77.08.10↔	Sequestrectomia del tarso e del metatarso, senza impianto di sistema di somministrazione farmacologica	77.16.11↔	Altra incisione della rotula senza sezione, Rimozione di corpo estraneo
77.08.11↔	Sequestrectomia del tarso e del metatarso, con impianto di sistema di somministrazione farmacologica	77.16.12↔	Altra incisione della rotula senza sezione, Impianto e rimozione di sistema di somministrazione farmacologica
77.08.99↔	Sequestrectomia del tarso e del metatarso, altro	77.16.13↔	Altra incisione della rotula senza sezione, Drenaggio
77.09.00↔	Sequestrectomia di altre ossa specificate, escluse quelle facciali, NAS	77.16.99↔	Altra incisione della rotula senza sezione, altro
77.09.10↔	Sequestrectomia di falangi delle mani, senza impianto di sistema di somministrazione farmacologica	77.17.00↔	Altra incisione di tibia e fibula senza sezione, NAS
77.09.11↔	Sequestrectomia di falangi delle mani, con impianto di sistema di somministrazione farmacologica	77.17.10↔	Altra incisione di tibia e fibula senza sezione, Esplorazione e trapanazione
77.09.20↔	Sequestrectomia della colonna vertebrale, senza impianto di sistema di somministrazione farmacologica	77.17.11↔	Altra incisione di tibia e fibula senza sezione, Rimozione di corpo estraneo
77.09.21↔	Sequestrectomia della colonna vertebrale, con impianto di sistema di somministrazione farmacologica	77.17.12↔	Altra incisione di tibia e fibula senza sezione, Impianto e rimozione di sistema di somministrazione farmacologica
77.09.30↔	Sequestrectomia delle ossa pelviche, senza impianto di sistema di somministrazione farmacologica	77.17.13↔	Altra incisione di tibia e fibula senza sezione, Drenaggio
77.09.31↔	Sequestrectomia delle ossa pelviche, con impianto di sistema di somministrazione farmacologica	77.17.99↔	Altra incisione di tibia e fibula senza sezione, altro
77.09.40↔	Sequestrectomia di falangi dei piedi, senza impianto di sistema di somministrazione farmacologica	77.18.00↔	Altra incisione di tarso e metatarso senza sezione, NAS
77.09.41↔	Sequestrectomia di falangi dei piedi, con impianto di sistema di somministrazione farmacologica	77.18.10↔	Altra incisione del talo senza sezione, NAS
77.09.90↔	Sequestrectomia di ulteriori ossa specificate, senza impianto di sistema di somministrazione farmacologica	77.18.11↔	Altra incisione del talo senza sezione, Esplorazione e trapanazione
77.09.91↔	Sequestrectomia di ulteriori ossa specificate, con impianto di sistema di somministrazione farmacologica	77.18.12↔	Altra incisione del talo senza sezione, Rimozione di corpo estraneo
77.09.99↔	Sequestrectomia di altre ossa specificate, escluse quelle facciali, altro	77.18.13↔	Altra incisione del talo senza sezione, Impianto e rimozione di sistema di somministrazione farmacologica
77.10↔	Altra incisione dell'osso senza sezione, sede non specificata	77.18.14↔	Altra incisione del talo senza sezione, Drenaggio
77.11.00↔	Altra incisione della scapola, della clavicola, delle coste e dello sterno senza sezione, NAS	77.18.19↔	Altra incisione del talo senza sezione, altro
77.12.00↔	Altra incisione dell'omero senza sezione, NAS	77.18.20↔	Altra incisione del calcagno senza sezione, NAS
77.12.10↔	Altra incisione dell'omero senza sezione, Esplorazione e trapanazione	77.18.21↔	Altra incisione del calcagno senza sezione, Esplorazione e trapanazione
77.12.11↔	Altra incisione dell'omero senza sezione, Rimozione di corpo estraneo	77.18.22↔	Altra incisione del calcagno senza sezione, Rimozione di corpo estraneo
77.12.12↔	Altra incisione dell'omero senza sezione, Impianto e rimozione di sistema di somministrazione farmacologica	77.18.23↔	Altra incisione del calcagno senza sezione, Impianto e rimozione di sistema di somministrazione farmacologica
77.12.13↔	Altra incisione dell'omero senza sezione, Drenaggio	77.18.24↔	Altra incisione del calcagno senza sezione, Drenaggio
77.12.99↔	Altra incisione dell'omero senza sezione, altro	77.18.29↔	Altra incisione del calcagno senza sezione, altro
77.13.00↔	Altra incisione del radio e dell'ulna senza sezione, NAS	77.18.30↔	Altra incisione di altre ossa del tarso senza sezione, NAS
77.13.10↔	Altra incisione del radio e dell'ulna senza sezione, Esplorazione e trapanazione	77.18.31↔	Altra incisione di altre ossa del tarso senza sezione, Esplorazione e trapanazione
77.13.11↔	Altra incisione del radio e dell'ulna senza sezione, Rimozione di corpo estraneo	77.18.32↔	Altra incisione di altre ossa del tarso senza sezione, Rimozione di corpo estraneo
		77.18.33↔	Altra incisione di altre ossa del tarso senza sezione, Impianto e rimozione di sistema di somministrazione farmacologica
		77.18.34↔	Altra incisione di altre ossa del tarso senza sezione, Drenaggio
		77.18.39↔	Altra incisione di altre ossa del tarso senza sezione, altro
		77.18.40↔	Altra incisione del metatarso senza sezione, NAS

77.18.41↔	Altra incisione del metatarso senza sezione, Esplorazione e trapanazione	80.05.00↔	Rimozione di protesi dell'anca, NAS
77.18.42↔	Altra incisione del metatarso senza sezione, Rimozione di corpo estraneo	80.05.15↔	Rimozione di protesi totale dell'anca
77.18.43↔	Altra incisione del metatarso senza sezione, Impianto e rimozione di sistema di somministrazione farmacologica	80.05.16↔	Rimozione di protesi totale dell'anca, protesi speciale
77.18.44↔	Altra incisione del metatarso senza sezione, Drenaggio	80.05.17↔	Rimozione di stelo e testa femorale di protesi dell'anca
77.18.49↔	Altra incisione del metatarso senza sezione, altro	80.05.18↔	Rimozione di stelo, testa femorale e inserto di protesi dell'anca
77.18.99↔	Altra incisione di tarso e metatarso senza sezione, altro	80.05.1a↔	Rimozione di inserto di protesi dell'anca
77.19.00↔	Altra incisione di altre ossa specificate, escluse quelle facciali senza sezione, NAS	80.05.1b↔	Rimozione della testa femorale di protesi dell'anca
77.19.10↔	Incisione di falangi delle mani, Esplorazione e trapanazione	80.05.1c↔	Rimozione di testa femorale e inserto di protesi dell'anca
77.19.11↔	Incisione di falangi delle mani, Rimozione di corpo estraneo	80.05.1d↔	Rimozione di testa femorale, inserto e coppa acetabolare di protesi dell'anca
77.19.12↔	Incisione di falangi delle mani, Impianto e rimozione di sistema di somministrazione farmacologica	80.05.1e↔	Rimozione di inserto e coppa acetabolare di protesi dell'anca
77.19.13↔	Incisione di falangi delle mani, Drenaggio	80.05.1f↔	Rimozione di coppa di sostegno e coppa acetabolare di protesi dell'anca
77.19.19↔	Altra incisione di falangi delle mani	80.05.1g↔	Rimozione di coppa di sostegno, coppa acetabolare e testa femorale di protesi dell'anca
77.19.20↔	Incisione della colonna vertebrale, Esplorazione e trapanazione	80.05.99↔	Rimozione di protesi dell'anca, altro
77.19.21↔	Incisione della colonna vertebrale, Rimozione di corpo estraneo	80.06.00↔	Rimozione di protesi del ginocchio, NAS
77.19.22↔	Incisione della colonna vertebrale, Impianto e rimozione di sistema(i) di somministrazione farmacologica	80.06.11↔	Rimozione di protesi totale standard del ginocchio
77.19.23↔	Incisione della colonna vertebrale, Drenaggio	80.06.12↔	Rimozione di protesi totale speciale del ginocchio
77.19.29↔	Altra incisione della colonna vertebrale	80.06.13↔	Rimozione di protesi totale vincolata del ginocchio
77.19.30↔	Incisione delle ossa pelviche, Esplorazione e trapanazione	80.06.14↔	Rimozione di protesi a slitta unicondylare
77.19.31↔	Incisione delle ossa pelviche, Rimozione di corpo estraneo	80.06.15↔	Rimozione di protesi a slitta bicondylare
77.19.32↔	Incisione delle ossa pelviche, Impianto e rimozione di sistema(i) di somministrazione farmacologica	80.06.16↔	Rimozione di scudo femorale condilare con bottone rotuleo
77.19.33↔	Incisione delle ossa pelviche, Drenaggio	80.06.17↔	Rimozione di bottone rotuleo
77.19.39↔	Altra incisione delle ossa pelviche	80.06.18↔	Rimozione di inserto di protesi del ginocchio
77.19.40↔	Incisione di falangi dei piedi, Esplorazione e trapanazione	80.06.1a↔	Rimozione dei componenti tibiali o femorali e dell'inserto di protesi a slitta unicondylare o bicondylare o di protesi totale standard del ginocchio
77.19.41↔	Incisione di falangi dei piedi, Rimozione di corpo estraneo	80.06.1b↔	Rimozione dei componenti tibiali o femorali e dell'inserto di protesi totale speciale o vincolata del ginocchio
77.19.42↔	Incisione di falangi dei piedi, Impianto e rimozione di sistema di somministrazione farmacologica	80.06.1c↔	Rimozione di protesi isolata della troclea femorale
77.19.43↔	Incisione di falangi dei piedi, Drenaggio	80.06.99↔	Rimozione di protesi del ginocchio, altro
77.19.49↔	Altra incisione di falangi dei piedi	80.07↔	Artrotomia per rimozione di protesi della caviglia
77.19.90↔	Incisione di ulteriori ossa specificate, Esplorazione e trapanazione	80.08↔	Artrotomia per rimozione di protesi del piede e delle dita del piede
77.19.91↔	Incisione di ulteriori ossa specificate, Rimozione di corpo estraneo	80.09↔	Artrotomia per rimozione di protesi da altra sede specificata
77.19.92↔	Incisione di ulteriori ossa specificate, Impianto e rimozione di sistema di somministrazione farmacologica	80.10.00↔	Altra artrotomia, sede non specificata, NAS
77.19.93↔	Incisione di ulteriori ossa specificate, Drenaggio	80.10.10↔	Artrotomia artroscopica di sede non specificata, lavaggio articolare con drenaggio
77.19.99↔	Altra incisione di altre ossa specificate, escluse quelle facciali senza sezione, altro	80.10.12↔	Artrotomia artroscopica di sede non specificata, impianto o rimozione di sistema di somministrazione farmacologica
79.60↔	Sbrigliamento di frattura esposta in sede non specificata	80.10.13↔	Altro lavaggio articolare con drenaggio di sede non specificata
79.61↔	Sbrigliamento di frattura esposta dell'omero	80.10.99↔	Altra artrotomia, sede non specificata, altro
79.62↔	Sbrigliamento di frattura esposta di radio e ulna	80.12.00↔	Altra artrotomia del gomito, NAS
79.63↔	Sbrigliamento di frattura esposta di carpo e metacarpo	80.12.10↔	Artrotomia artroscopica del gomito, lavaggio articolare con drenaggio
79.64↔	Sbrigliamento di frattura esposta delle falangi della mano	80.12.11↔	Artrotomia artroscopica del gomito, asportazione di corpo libero intra-articolare
79.65↔	Sbrigliamento di frattura esposta del femore	80.12.12↔	Artrotomia artroscopica del gomito, impianto o rimozione di sistema di somministrazione farmacologica
79.66↔	Sbrigliamento di frattura esposta della tibia e della fibula	80.12.20↔	Artrotomia del gomito, Lavaggio articolare con drenaggio
79.67↔	Sbrigliamento di frattura esposta di tarso e metatarso	80.12.21↔	Artrotomia del gomito, Asportazione di corpo libero intra-articolare
79.68↔	Sbrigliamento di frattura esposta delle falangi del piede	80.12.99↔	Altra artrotomia del gomito, altro
80.00↔	Artrotomia per rimozione di protesi, sede non specificata	80.13.00↔	Altra artrotomia del polso, NAS
80.01.00↔	Artrotomia per rimozione di protesi della spalla, NAS	80.13.10↔	Artrotomia artroscopica del polso, lavaggio articolare con drenaggio
80.01.10↔	Artrotomia per rimozione di protesi della spalla, Rimozioni di protesi della testa omerale	80.13.11↔	Artrotomia artroscopica del polso, asportazione di corpo libero intra-articolare
80.01.11↔	Artrotomia per rimozione di protesi della spalla, Rimozione di endoprotesi totale della spalla	80.13.12↔	Artrotomia artroscopica del polso, impianto o rimozione di sistema di somministrazione farmacologica
80.01.99↔	Artrotomia per rimozione di protesi della spalla, altro	80.13.20↔	Artrotomia del polso, Lavaggio articolare con drenaggio
80.02↔	Artrotomia per rimozione di protesi del gomito	80.13.21↔	Artrotomia del polso, Asportazione di corpo libero intra-articolare
80.03↔	Artrotomia per rimozione di protesi del polso	80.13.99↔	Altra artrotomia del polso, altro
80.04.00↔	Artrotomia per rimozione di protesi della mano e delle dita della mano, NAS	80.14.00↔	Altra artrotomia della mano e delle dita della mano, NAS
80.04.10↔	Artrotomia per rimozione di protesi della mano e delle dita della mano, Rimozione di endoprotesi dell'articolazione della base del pollice	80.14.10↔	Artrotomia della mano e delle dita della mano, Lavaggio articolare con drenaggio
80.04.11↔	Artrotomia per rimozione di protesi della mano e delle dita della mano, Rimozione di altra endoprotesi delle articolazioni delle dita della mano	80.14.99↔	Altra artrotomia della mano e delle dita della mano, altro
80.04.99↔	Artrotomia per rimozione di protesi della mano e delle dita della mano, altro	80.16.00↔	Altra artrotomia del ginocchio, NAS
		80.16.10↔	Artrotomia artroscopica del ginocchio, lavaggio articolare con drenaggio

80.16.11↔	Artrotomia artroscopica del ginocchio, asportazione di corpo libero intra-articolare	80.78.00↔	Sinoviectomia del piede e delle dita del piede, NAS
80.16.12↔	Artrotomia artroscopica del ginocchio, impianto o rimozione di sistema di somministrazione farmacologica	80.78.10↔	Sinoviectomia artroscopica dell'articolazione tarso-metatarsale
80.16.20↔	Artrotomia del ginocchio, Lavaggio articolare con drenaggio	80.78.11↔	Sinoviectomia artroscopica dell'articolazione metatarso-falangea
80.16.21↔	Artrotomia del ginocchio, Asportazione di corpo libero intra-articolare	80.78.19↔	Altra sinoviectomia artroscopica del piede e delle dita del piede
80.16.99↔	Altra artrotomia del ginocchio, altro	80.78.20↔	Sinoviectomia a cielo aperto dell'articolazione tarso-metatarsale
80.18.00↔	Altra artrotomia del piede e delle dita del piede, NAS	80.78.21↔	Sinoviectomia a cielo aperto dell'articolazione metatarso-falangea
80.18.10↔	Artrotomia artroscopica del piede e delle dita del piede, lavaggio articolare con drenaggio	80.78.29↔	Altra sinoviectomia a cielo aperto del piede e delle dita del piede
80.18.11↔	Artrotomia artroscopica del piede e delle dita del piede, asportazione di corpo libero intra-articolare	80.78.99↔	Sinoviectomia del piede e delle dita del piede, altro
80.18.12↔	Artrotomia artroscopica del piede e delle dita del piede, impianto o rimozione di sistema di somministrazione farmacologica	80.79.00↔	Sinoviectomia in altra sede specificata, NAS
80.18.20↔	Artrotomia del piede e delle dita del piede, lavaggio articolare con drenaggio	80.79.10↔	Sinoviectomia artroscopica dell'articolazione sterno-clavicolare
80.18.21↔	Artrotomia del piede e delle dita del piede, asportazione di corpo libero intra-articolare	80.79.11↔	Sinoviectomia artroscopica dell'articolazione sacroiliaca
80.18.99↔	Altra artrotomia del piede e delle dita del piede, altro	80.79.19↔	Sinoviectomia artroscopica in altra sede specificata
80.19.00↔	Altra artrotomia di altra sede specificata, NAS	80.79.20↔	Sinoviectomia a cielo aperto dell'articolazione sterno-clavicolare
80.19.10↔	Artrotomia artroscopica dell'articolazione sterno-clavicolare, lavaggio articolare con drenaggio	80.79.21↔	Sinoviectomia a cielo aperto dell'articolazione sacroiliaca
80.19.11↔	Artrotomia artroscopica dell'articolazione sterno-clavicolare, asportazione di corpo libero intra-articolare	80.79.22↔	Sinoviectomia a cielo aperto della sinfisi pubica
80.19.12↔	Artrotomia artroscopica dell'articolazione sterno-clavicolare, impianto o rimozione di sistema di somministrazione farmacologica	80.79.29↔	Sinoviectomia a cielo aperto in altra sede specificata
80.19.20↔	Artrotomia dell'articolazione sterno-clavicolare, lavaggio articolare con drenaggio	80.79.99↔	Sinoviectomia in altra sede specificata, altro
80.19.21↔	Artrotomia dell'articolazione sterno-clavicolare, asportazione di corpo libero intra-articolare	80.83.00↔	Altra asportazione o distruzione locale di lesione dell'articolazione del polso, NAS
80.19.29↔	Altra artrotomia dell'articolazione sterno-clavicolare	80.83.10↔	Asportazione o distruzione locale di lesione dell'articolazione del polso per via artroscopica
80.19.90↔	Artrotomia artroscopica di altra sede specificata, lavaggio articolare con drenaggio	80.83.11↔	Sbrigliamento dell'articolazione del polso
80.19.91↔	Artrotomia artroscopica di altra sede specificata, asportazione di corpo libero intra-articolare	80.83.12↔	Asportazione di cisti dell'articolazione del polso
80.19.92↔	Artrotomia artroscopica di altra sede specificata, impianto o rimozione di sistema di somministrazione farmacologica	80.83.99↔	Altra asportazione o distruzione locale di lesione dell'articolazione del polso, altro
80.19.93↔	Artrotomia di altra sede specificata, lavaggio articolare con drenaggio	80.85.00↔	Altra asportazione o distruzione locale di lesione dell'articolazione dell'anca, NAS
80.19.94↔	Artrotomia di altra sede specificata, asportazione di corpo libero intra-articolare	80.85.10↔	Asportazione o distruzione locale di lesione dell'articolazione dell'anca per via artroscopica
80.19.99↔	Altra artrotomia di altra sede specificata, altro	80.85.11↔	Sbrigliamento dell'articolazione dell'anca
80.70.00↔	Sinoviectomia in sede non specificata, NAS	80.85.12↔	Asportazione di cisti dell'articolazione dell'anca
80.70.10↔	Sinoviectomia artroscopica in sede non specificata	80.85.99↔	Altra asportazione o distruzione locale di lesione dell'articolazione dell'anca, altro
80.70.20↔	Sinoviectomia a cielo aperto in sede non specificata	80.86.00↔	Altra asportazione o distruzione locale di lesione dell'articolazione del ginocchio, NAS
80.70.99↔	Sinoviectomia in sede non specificata, altro	80.86.10↔	Asportazione o distruzione locale di lesione dell'articolazione del ginocchio per via artroscopica
80.71.00↔	Sinoviectomia della spalla, NAS	80.86.11↔	Sbrigliamento dell'articolazione del ginocchio
80.71.10↔	Sinoviectomia, articolazione omero-glenoidea	80.86.12↔	Asportazione di cisti dell'articolazione del ginocchio
80.71.11↔	Sinoviectomia, articolazione acromio-clavicolare	80.86.13↔	Asportazione di cisti menisciale del ginocchio
80.71.99↔	Sinoviectomia della spalla, altro	80.86.99↔	Altra asportazione o distruzione locale di lesione dell'articolazione del ginocchio, altro
80.72.00↔	Sinoviectomia del gomito, NAS	80.87.00↔	Altra asportazione o distruzione locale di lesione dell'articolazione della caviglia, NAS
80.72.10↔	Sinoviectomia artroscopica del gomito	80.87.10↔	Asportazione o distruzione locale di lesione dell'articolazione talocrurale per via artroscopica
80.72.20↔	Sinoviectomia a cielo aperto del gomito	80.87.11↔	Sbrigliamento dell'articolazione talocrurale
80.72.99↔	Sinoviectomia del gomito, altro	80.87.12↔	Asportazione di cisti dell'articolazione talocrurale
80.73.00↔	Sinoviectomia del polso, NAS	80.87.19↔	Altra asportazione o distruzione locale di lesione dell'articolazione talocrurale
80.73.10↔	Sinoviectomia artroscopica del polso	80.87.20↔	Asportazione o distruzione locale di lesione dell'articolazione subtlare per via artroscopica
80.73.20↔	Sinoviectomia a cielo aperto del polso	80.87.21↔	Sbrigliamento dell'articolazione subtlare
80.73.99↔	Sinoviectomia del polso, altro	80.87.22↔	Asportazione di cisti dell'articolazione subtlare
80.75.00↔	Sinoviectomia dell'anca, NAS	80.87.29↔	Altra asportazione o distruzione locale di lesione dell'articolazione subtlare
80.75.10↔	Sinoviectomia artroscopica dell'anca	80.87.99↔	Altra asportazione o distruzione locale di lesione dell'articolazione della caviglia, altro
80.75.20↔	Sinoviectomia a cielo aperto dell'anca	80.88.00↔	Altra asportazione o distruzione locale di lesione dell'articolazione del piede e delle dita del piede, NAS
80.75.99↔	Sinoviectomia dell'anca, altro	80.88.10↔	Asportazione o distruzione locale di lesione dell'articolazione del piede e delle dita del piede per via artroscopica
80.76.00↔	Sinoviectomia del ginocchio, NAS	80.88.20↔	Sbrigliamento dell'articolazione metatarso-falangea
80.76.10↔	Sinoviectomia artroscopica dell'articolazione del ginocchio	80.88.21↔	Asportazione di cisti dell'articolazione metatarso-falangea
80.76.11↔	Sinoviectomia artroscopica dell'articolazione tibio-fibulare prossimale	80.88.29↔	Altra asportazione o distruzione locale di lesione metatarso-falangea
80.76.20↔	Sinoviectomia a cielo aperto dell'articolazione del ginocchio	80.88.30↔	Sbrigliamento dell'articolazione interfalangea del piede
80.76.21↔	Sinoviectomia a cielo aperto dell'articolazione tibio-fibulare prossimale	80.88.40↔	Sbrigliamento di altre articolazioni del piede
80.76.99↔	Sinoviectomia del ginocchio, altro	80.88.50↔	Asportazione di cisti di altre articolazioni del piede e delle dita del piede

80.88.59↔	Altra asportazione o distruzione locale di lesione di altre articolazioni del piede e delle dita del piede	81.90.20↔	Trapianto autologo su articolazioni di condrociti prodotti da una matrice, chirurgico a cielo aperto
80.88.99↔	Altra asportazione o distruzione locale di lesione dell'articolazione del piede e delle dita del piede, altro	81.90.99↔	Trapianto di condrociti, altro
80.89.00↔	Altra asportazione o distruzione locale di lesione dell'articolazione di altra sede specificata, NAS	84.00↔	Amputazione dell'arto superiore, NAS
80.89.20↔	Asportazione o distruzione locale di lesione dell'articolazione sacroiliaca per via artroscopica	84.01↔	Amputazione e disarticolazione di dita della mano (ad eccezione del pollice)
80.89.21↔	Sbrigliamento dell'articolazione sacroiliaca	84.02↔	Amputazione e disarticolazione del pollice
80.89.22↔	Asportazione di cisti dell'articolazione sacroiliaca	84.03.00↔	Amputazione della mano, NAS
80.89.29↔	Altra asportazione o distruzione locale di lesione dell'articolazione sacroiliaca	84.03.10↔	Amputazione completa della mano a livello del carpo o metacarpo
80.89.41↔	Sbrigliamento di lesione dell'articolazione di altra sede specificata	84.03.99↔	Amputazione della mano, altro
80.89.42↔	Asportazione di cisti dell'articolazione di altra sede specificata	84.04↔	Disarticolazione del polso
81.30↔	Rifusione vertebrale, NAS	84.05↔	Amputazione a livello dell'avambraccio
81.51.13↔	Primo impianto di protesi d'anca di superficie	84.06↔	Disarticolazione del gomito
81.51.21↔	Impianto di protesi totale dell'anca per sostituzione di protesi	84.07↔	Amputazione a livello dell'omero
81.51.22↔	Impianto di protesi totale dell'anca per sostituzione di protesi, protesi speciale	84.08↔	Disarticolazione della spalla
81.51.23↔	Impianto di protesi d'anca di superficie per sostituzione di protesi	84.09↔	Amputazione intertoroscapolare
81.52.41↔	Impianto di protesi d'anca unipolare per sostituzione di protesi	84.10↔	Amputazione dell'arto inferiore, NAS
81.52.42↔	Impianto di protesi d'anca biarticolata per sostituzione di protesi	84.11↔	Amputazione di dita del piede
81.52.51↔	Impianto di coppa di sostegno di protesi dell'anca per sostituzione	84.12↔	Amputazione a livello del piede
81.52.52↔	Impianto di inserto di protesi dell'anca per sostituzione	84.13↔	Disarticolazione della caviglia
81.52.53↔	Impianto della testa femorale di protesi dell'anca per sostituzione	84.14↔	Amputazione della caviglia a livello dei malleoli della tibia e fibula
81.52.54↔	Impianto di testa femorale nonché inserto di protesi dell'anca per sostituzione	84.15↔	Altra amputazione al di sotto del ginocchio
81.52.55↔	Impianto di testa femorale, inserto nonché coppa acetabolare di protesi dell'anca per sostituzione	84.16↔	Disarticolazione del ginocchio
81.52.56↔	Impianto di inserto nonché coppa acetabolare di protesi dell'anca per sostituzione	84.17↔	Amputazione al di sopra del ginocchio
81.52.57↔	Impianto di coppa di sostegno nonché coppa acetabolare di protesi dell'anca per sostituzione	84.18↔	Disarticolazione dell'anca
81.52.58↔	Impianto di coppa di sostegno, coppa acetabolare nonché testa femorale di protesi dell'anca per sostituzione	84.19↔	Amputazione addomino-pelvica
81.52.5a↔	Impianto di stelo nonché testa femorale di protesi dell'anca per sostituzione	84.20↔	Reimpianto di un'estremità, NAS
81.52.5b↔	Impianto di stelo, testa femorale nonché inserto di protesi dell'anca per sostituzione	84.21↔	Reimpianto del pollice della mano
81.53↔	Revisione senza sostituzione di protesi di anca	84.22↔	Reimpianto di dita della mano (ad eccezione del pollice)
81.54.31↔	Impianto di protesi totale standard del ginocchio per sostituzione di protesi	84.23.00↔	Reimpianto di avambraccio, polso o mano, NAS
81.54.32↔	Impianto di protesi totale speciale del ginocchio per sostituzione di protesi	84.23.10↔	Reimpianto di avambraccio
81.54.33↔	Impianto di protesi totale vincolata del ginocchio per sostituzione di protesi	84.23.12↔	Reimpianto del metacarpo
81.54.34↔	Impianto di protesi a slitta unicondylare per sostituzione di protesi	84.23.13↔	Reimpianto del polso
81.54.35↔	Impianto di protesi a slitta bicondylare per sostituzione di protesi	84.23.99↔	Reimpianto di avambraccio, polso o mano, altro
81.54.42↔	Impianto di bottone rotuleo per sostituzione	84.24.00↔	Reimpianto a livello del gomito o del braccio, NAS
81.54.43↔	Impianto di inserto di protesi del ginocchio per sostituzione	84.24.11↔	Reimpianto a livello del gomito
81.54.44↔	Impianto dei componenti tibiali o femorali nonché dell'inserto di protesi a slitta unicondylare o bicondylare o di protesi totale standard del ginocchio per sostituzione	84.24.12↔	Reimpianto del braccio
81.54.45↔	Impianto dei componenti tibiali o femorali nonché dell'inserto di protesi totale speciale o vincolata del ginocchio per sostituzione	84.24.99↔	Reimpianto a livello del gomito o del braccio, altro
81.54.46↔	Impianto di protesi isolata della troclea femorale per sostituzione	84.25↔	Reimpianto di dito del piede
81.54.47↔	Impianto di scudo femorale condilare con bottone rotuleo per sostituzione	84.26↔	Reimpianto del piede
81.55↔	Revisione senza sostituzione di protesi del ginocchio	84.27.00↔	Reimpianto della gamba o della caviglia, NAS
81.59.00↔	Revisione di sostituzione articolare delle estremità inferiori, NAS	84.27.11↔	Reimpianto a livello del ginocchio
81.59.10↔	Revisione di sostituzione articolare delle estremità inferiori, senza sostituzione	84.27.12↔	Reimpianto della gamba
81.59.11↔	Revisione e sostituzione di endoprotesi della caviglia	84.27.99↔	Reimpianto della gamba o della caviglia, altro
81.59.12↔	Revisione e sostituzione di endoprotesi del tarso	84.28↔	Reimpianto della coscia
81.59.13↔	Revisione e sostituzione di endoprotesi dell'avampiede e delle dita dei piedi	84.29↔	Reimpianto di un'estremità, altro
81.59.99↔	Revisione di sostituzione articolare delle estremità inferiori, altro	84.3x.00↔	Revisione del moncone di amputazione, NAS
81.90.00↔	Trapianto di condrociti, NAS	84.3x.10↔	Revisione del moncone di amputazione, Regione della spalla e del braccio
		84.3x.11↔	Revisione del moncone di amputazione, Regione dell'avambraccio
		84.3x.12↔	Revisione del moncone di amputazione, Regione della mano
		84.3x.13↔	Revisione del moncone di amputazione, Estremità inferiore
		84.3x.19↔	Revisione del moncone di amputazione, Altra localizzazione
		84.3x.99↔	Revisione del moncone di amputazione, altro
		84.66.10↔	Sostituzione di protesi discale artificiale, cervicale
		84.66.20↔	Revisione di protesi discale artificiale, cervicale
		84.66.99↔	Revisione o sostituzione di protesi discale artificiale, cervicale, altro
		84.67↔	Revisione o sostituzione di protesi discale artificiale, toracale
		84.68.10↔	Sostituzione di protesi discale artificiale, lombosacrale
		84.68.20↔	Revisione di protesi discale artificiale, lombosacrale
		84.68.99↔	Revisione o sostituzione di protesi discale artificiale, lombosacrale, altro
		84.69.10↔	Sostituzione di protesi discale artificiale
		84.69.20↔	Revisione di protesi discale artificiale
		84.69.99↔	Revisione o sostituzione di protesi discale artificiale, altro
		84.91↔	Amputazione, NAS
		86.4x.00↔	Asportazione radicale di lesione della cute, NAS

86.4x.10↔	Asportazione radicale di lesione della cute del capo con controllo istografico	86.65.10↔	Piccolo eteroinnesto di cute nel capo
86.4x.11↔	Asportazione radicale di lesione della cute del collo con controllo istografico	86.65.11↔	Piccolo eteroinnesto di cute nel collo
86.4x.13↔	Asportazione radicale di lesione della cute dell'avambraccio e della mano con controllo istografico	86.65.12↔	Piccolo eteroinnesto di cute nella spalla e braccio
86.4x.17↔	Asportazione radicale di lesione della cute della regione inguinale e genitale e delle natiche con controllo istografico	86.65.13↔	Piccolo eteroinnesto di cute nell'avambraccio
86.4x.18↔	Asportazione radicale di lesione della cute delle estremità inferiori con controllo istografico	86.65.14↔	Piccolo eteroinnesto di cute nella mano
86.4x.19↔	Asportazione radicale di lesione della cute di altra localizzazione con controllo istografico	86.65.15↔	Piccolo eteroinnesto di cute nella parete toracica e nel dorso
86.4x.20↔	Asportazione radicale di lesione della cute del capo con innesto o trasposizione di cute	86.65.16↔	Piccolo eteroinnesto di cute nella regione addominale
86.4x.21↔	Asportazione radicale di lesione della cute del collo con innesto o trasposizione di cute	86.65.17↔	Piccolo eteroinnesto di cute nelle estremità inferiori
86.4x.22↔	Asportazione radicale di lesione della cute di spalla e ascella con innesto o trasposizione di cute	86.65.19↔	Piccolo eteroinnesto di cute in altra sede
86.4x.23↔	Asportazione radicale di lesione della cute di braccio e gomito con innesto o trasposizione di cute	86.65.20↔	Ampio eteroinnesto di cute nel capo
86.4x.24↔	Asportazione radicale di lesione della cute dell'avambraccio con innesto o trasposizione di cute	86.65.21↔	Ampio eteroinnesto di cute nel collo
86.4x.25↔	Asportazione radicale di lesione della cute della mano con innesto o trasposizione di cute	86.65.22↔	Ampio eteroinnesto di cute nella spalla e nel braccio
86.4x.26↔	Asportazione radicale di lesione della cute della parete toracica e del dorso con innesto o trasposizione di cute	86.65.23↔	Ampio eteroinnesto di cute nell'avambraccio
86.4x.27↔	Asportazione radicale di lesione della cute della regione addominale con innesto o trasposizione di cute	86.65.24↔	Ampio eteroinnesto di cute nella mano
86.4x.28↔	Asportazione radicale di lesione della cute della regione inguinale e genitale con innesto o trasposizione di cute	86.65.25↔	Ampio eteroinnesto di cute nella parete toracica e nel dorso
86.4x.29↔	Asportazione radicale di lesione della cute di altra localizzazione con innesto o trasposizione di cute	86.65.26↔	Ampio eteroinnesto di cute nella regione addominale
86.4x.2a↔	Asportazione radicale di lesione della cute delle natiche con innesto o trasposizione di cute	86.65.27↔	Ampio eteroinnesto di cute nelle estremità inferiori
86.4x.2b↔	Asportazione radicale di lesione della cute delle estremità inferiori con innesto o trasposizione di cute	86.65.29↔	Ampio eteroinnesto di cute in altra sede
86.4x.99↔	Asportazione radicale di lesione della cute, altro	86.65.30↔	Innesto di cute suina
86.59.20‡↔	Sutura differita di pelle e tessuto sottocutaneo di altra localizzazione	86.65.40↔	Sostituzione permanente di pelle con materiale di sostituzione di derma-epidermide a due strati
86.61.10↔	Piccolo innesto di cute a tutto spessore nella mano	86.65.99↔	Eteroinnesto di cute, altro
86.61.20↔	Ampio innesto di cute a tutto spessore nella mano	86.66.10↔	Piccolo omoinnesto di cute nel capo
86.61.99↔	Innesto di cute a tutto spessore nella mano, altro	86.66.11↔	Piccolo omoinnesto di cute nel collo
86.62.10↔	Piccolo innesto cutaneo a spessore parziale nella mano	86.66.12↔	Piccolo omoinnesto di cute nella spalla e nel braccio
86.62.20↔	Ampio innesto cutaneo a spessore parziale nella mano	86.66.13↔	Piccolo omoinnesto di cute nell'avambraccio
86.62.99↔	Altro innesto di cute nella mano, altro	86.66.14↔	Piccolo omoinnesto di cute nella mano
86.63.10↔	Piccolo innesto di cute a tutto spessore nel capo (eccetto labbra e bocca)	86.66.15↔	Piccolo omoinnesto di cute nella parete toracica e nel dorso
86.63.11↔	Piccolo innesto di cute a tutto spessore nel collo	86.66.16↔	Piccolo omoinnesto di cute nella regione addominale
86.63.12↔	Piccolo innesto di cute a tutto spessore nella spalla e braccio	86.66.17↔	Piccolo omoinnesto di cute nelle estremità inferiori
86.63.13↔	Piccolo innesto di cute a tutto spessore nell'avambraccio	86.66.19↔	Piccolo omoinnesto di cute in altra sede
86.63.15↔	Piccolo innesto di cute a tutto spessore nella parete toracica, addome e dorso	86.66.20↔	Ampio omoinnesto di cute nel capo
86.63.16↔	Piccolo innesto di cute a tutto spessore nella regione inguinale e genitale	86.66.21↔	Ampio omoinnesto di cute nel collo
86.63.17↔	Piccolo innesto di cute a tutto spessore nelle natiche	86.66.22↔	Ampio omoinnesto di cute nella spalla e nel braccio
86.63.18↔	Piccolo innesto di cute a tutto spessore nella coscia e gamba	86.66.23↔	Ampio omoinnesto di cute nell'avambraccio
86.63.19↔	Piccolo innesto di cute a tutto spessore in altra sede	86.66.24↔	Ampio omoinnesto di cute nella mano
86.63.1a↔	Piccolo innesto di cute a tutto spessore nel piede	86.66.25↔	Ampio omoinnesto di cute nella parete toracica e nel dorso
86.63.20↔	Ampio innesto di cute a tutto spessore nel capo (eccetto labbra e bocca)	86.66.26↔	Ampio omoinnesto di cute nella regione addominale
86.63.21↔	Ampio innesto di cute a tutto spessore nel collo	86.66.27↔	Ampio omoinnesto di cute nelle estremità inferiori
86.63.22↔	Ampio innesto di cute a tutto spessore nella spalla e braccio	86.66.29↔	Ampio omoinnesto di cute in altra sede
86.63.23↔	Ampio innesto di cute a tutto spessore nell'avambraccio	86.66.99↔	Omoinnesto di cute, altro
86.63.25↔	Ampio innesto di cute a tutto spessore nella parete toracica, addome e dorso	86.67.10↔	Piccolo innesto cutaneo rigenerativo temporaneo nel capo
86.63.26↔	Ampio innesto di cute a tutto spessore nella regione inguinale e genitale	86.67.11↔	Piccolo innesto cutaneo rigenerativo temporaneo nel collo
86.63.27↔	Ampio innesto di cute a tutto spessore nelle natiche	86.67.12↔	Piccolo innesto cutaneo rigenerativo temporaneo nella spalla e nel braccio
86.63.28↔	Ampio innesto di cute a tutto spessore nella coscia e gamba	86.67.13↔	Piccolo innesto cutaneo rigenerativo temporaneo nell'avambraccio
86.63.29↔	Ampio innesto di cute a tutto spessore in altra sede	86.67.14↔	Piccolo innesto cutaneo rigenerativo temporaneo nella mano
86.63.2a↔	Ampio innesto di cute a tutto spessore nel piede	86.67.15↔	Piccolo innesto cutaneo rigenerativo temporaneo nella parete toracica e nel dorso
86.63.99↔	Innesto di cute a tutto spessore in altre sedi, altro	86.67.16↔	Piccolo innesto cutaneo rigenerativo temporaneo nella regione addominale
		86.67.17↔	Piccolo innesto cutaneo rigenerativo temporaneo nelle estremità inferiori
		86.67.19↔	Piccolo innesto cutaneo rigenerativo temporaneo in altra sede
		86.67.20↔	Ampio innesto cutaneo rigenerativo temporaneo nel capo
		86.67.21↔	Ampio innesto cutaneo rigenerativo temporaneo nel collo
		86.67.22↔	Ampio innesto cutaneo rigenerativo temporaneo nella spalla e nel braccio
		86.67.23↔	Ampio innesto cutaneo rigenerativo temporaneo nell'avambraccio
		86.67.24↔	Ampio innesto cutaneo rigenerativo temporaneo nella mano
		86.67.25↔	Ampio innesto cutaneo rigenerativo temporaneo nella parete toracica e nel dorso
		86.67.26↔	Ampio innesto cutaneo rigenerativo temporaneo nella regione addominale
		86.67.27↔	Ampio innesto cutaneo rigenerativo temporaneo nelle estremità inferiori
		86.67.29↔	Ampio innesto cutaneo rigenerativo temporaneo in altra sede
		86.67.30↔	Sostituzione permanente di pelle con materiale di sostituzione dell'epidermide

86.67.31↔	Sostituzione permanente di pelle con materiale di sostituzione del derma	86.74.21↔	Piccola plastica di avanzamento e rotazione sul collo
86.67.99↔	Innesto cutaneo rigenerativo, altro	86.74.22↔	Piccola plastica di avanzamento e rotazione su spalla e braccio
86.69.10↔	Piccolo innesto cutaneo a spessore parziale nel capo (eccetto labbra e bocca)	86.74.23↔	Piccola plastica di avanzamento e rotazione sull'avambraccio
86.69.11↔	Piccolo innesto cutaneo a spessore parziale nel collo	86.74.25↔	Piccola plastica di avanzamento e rotazione su parete toracica e dorso
86.69.12↔	Ampio innesto cutaneo a spessore parziale nella spalla e nel braccio	86.74.26↔	Piccola plastica di avanzamento e rotazione sulla regione addominale
86.69.13↔	Piccolo innesto cutaneo a spessore parziale nell'avambraccio	86.74.27↔	Piccola plastica di avanzamento e rotazione sulla regione inguinale e genitale
86.69.15↔	Piccolo innesto cutaneo a spessore parziale nella parete toracica e nel dorso	86.74.28↔	Piccola plastica di avanzamento e rotazione sulle natiche
86.69.16↔	Piccolo innesto cutaneo a spessore parziale nella regione addominale	86.74.29↔	Piccola plastica di avanzamento e rotazione in altra sede
86.69.17↔	Piccolo innesto cutaneo a spessore parziale nella regione inguinale e genitale	86.74.2a↔	Piccola plastica di avanzamento e rotazione su coscia e gamba
86.69.18↔	Piccolo innesto cutaneo a spessore parziale nella coscia e nella gamba	86.74.2b↔	Piccola plastica di avanzamento e rotazione sul piede
86.69.19↔	Piccolo innesto cutaneo a spessore parziale in altra sede	86.74.30↔	Piccola plastica di trasposizione sul capo (eccetto labbra e bocca)
86.69.1a↔	Piccolo innesto cutaneo a spessore parziale nel piede	86.74.31↔	Piccola plastica di trasposizione sul collo
86.69.20↔	Ampio innesto cutaneo a spessore parziale nel capo (eccetto labbra e bocca)	86.74.32↔	Piccola plastica di trasposizione su spalla e braccio
86.69.21↔	Ampio innesto cutaneo a spessore parziale nel collo	86.74.33↔	Piccola plastica di trasposizione sull'avambraccio
86.69.22↔	Ampio innesto cutaneo a spessore parziale nella spalla e nel braccio	86.74.34↔	Piccola plastica di trasposizione su parete toracica e dorso
86.69.23↔	Ampio innesto cutaneo a spessore parziale nell'avambraccio	86.74.35↔	Piccola plastica di trasposizione sulla regione addominale
86.69.25↔	Ampio innesto cutaneo sottile nella parete toracica e nel dorso	86.74.36↔	Piccola plastica di trasposizione sulla regione inguinale e genitale
86.69.26↔	Ampio innesto cutaneo a spessore parziale nella regione addominale	86.74.37↔	Piccola plastica di trasposizione sulle natiche
86.69.27↔	Ampio innesto cutaneo a spessore parziale nella regione inguinale e genitale	86.74.38↔	Piccola plastica di trasposizione su coscia e gamba
86.69.28↔	Ampio innesto cutaneo a spessore parziale nelle natiche	86.74.39↔	Piccola plastica di trasposizione in altra sede
86.69.29↔	Ampio innesto cutaneo a spessore parziale in altra sede	86.74.3a↔	Piccola plastica di trasposizione sul piede
86.69.2a↔	Ampio innesto cutaneo a spessore parziale nella coscia e nella gamba	86.74.40↔	Piccola plastica con lembo a isola sul capo (eccetto labbro e bocca)
86.69.2b↔	Ampio innesto cutaneo a spessore parziale nel piede	86.74.41↔	Piccola plastica con lembo a isola sul collo
86.71↔	Allestimento e prelievo di lembi pedunculati o liberi	86.74.42↔	Piccola plastica con lembo a isola su spalla e braccio
86.72↔	Avanzamento di lembo pedunculato	86.74.43↔	Piccola plastica con lembo a isola sull'avambraccio
86.73.00↔	Trasferimento di lembo pedunculato o libero sulla mano, NAS	86.74.44↔	Piccola plastica con lembo a isola su parete toracica e dorso
86.73.10↔	Piccola plastica di allungamento sulla mano	86.74.45↔	Piccola plastica con lembo a isola sulla regione addominale
86.73.11↔	Piccola plastica di avanzamento e rotazione sulla mano	86.74.46↔	Piccola plastica con lembo a isola sulla regione inguinale e genitale
86.73.12↔	Piccola plastica di trasposizione sulla mano	86.74.47↔	Piccola plastica con lembo a isola sulle natiche
86.73.13↔	Piccola plastica con lembo a isola sulla mano	86.74.48↔	Piccola plastica con lembo a isola su coscia e gamba
86.73.20↔	Ampia plastica di allungamento sulla mano	86.74.49↔	Piccola plastica con lembo a isola in altra sede
86.73.21↔	Ampia plastica di avanzamento e rotazione sulla mano	86.74.4a↔	Piccola plastica con lembo a isola sul piede
86.73.22↔	Ampia plastica di trasposizione sulla mano	86.74.99↔	Trasferimento di lembo pedunculato o libero in altra sede, altro
86.73.23↔	Ampia plastica con lembo a isola sulla mano	86.75.10↔	Revisione di lembo pedunculato o libero o di innesto cutaneo libero del capo
86.73.24↔	Ampia plastica a Z sulla mano	86.75.11↔	Revisione di lembo pedunculato o libero o di innesto cutaneo libero del collo
86.73.29↔	Altra plastica con lembo locale sulla mano	86.75.12↔	Revisione di lembo pedunculato o libero o di innesto cutaneo libero di spalla e braccio
86.73.30↔	Trasferimento di lembo libero con anastomosi microvascolare sulla mano	86.75.13↔	Revisione di lembo pedunculato o libero o di innesto cutaneo libero dell'avambraccio
86.73.40↔	Trasferimento di lembo regionale pedunculato o di lembo a distanza pedunculato sulla mano	86.75.14↔	Revisione di lembo pedunculato o libero o di innesto cutaneo libero della mano
86.73.80↔	Interventi plastici combinati su pelle e tessuto sottocutaneo della mano	86.75.15↔	Revisione di lembo pedunculato o libero o di innesto cutaneo libero della parete toracica e del dorso
86.73.99↔	Trasferimento di altro lembo pedunculato o libero sulla mano, altro	86.75.16↔	Revisione di lembo pedunculato o libero o di innesto cutaneo libero della regione addominale
86.74.10↔	Piccola plastica di allungamento sul capo (eccetto labbra e bocca)	86.75.17↔	Revisione di lembo pedunculato o libero o di innesto cutaneo libero delle estremità inferiore
86.74.11↔	Piccola plastica di allungamento sul collo	86.75.19↔	Revisione di lembo pedunculato o libero o di innesto cutaneo libero in altra sede
86.74.12↔	Piccola plastica di allungamento su spalla e braccio	86.75.99↔	Revisione di lembo pedunculato o libero, altro
86.74.13↔	Piccola plastica di allungamento sull'avambraccio	86.76.10↔	Ampia plastica di allungamento sul capo (eccetto labbra e bocca)
86.74.14↔	Piccola plastica di allungamento su parete toracica e dorso	86.76.11↔	Ampia plastica di allungamento sul collo
86.74.15↔	Piccola plastica di allungamento sulla regione addominale	86.76.12↔	Ampia plastica di allungamento su spalla e braccio
86.74.16↔	Piccola plastica di allungamento sulla regione inguinale e genitale	86.76.13↔	Ampia plastica di allungamento sull'avambraccio
86.74.17↔	Piccola plastica di allungamento sulle natiche	86.76.14↔	Ampia plastica di allungamento su parete toracica e dorso
86.74.18↔	Piccola plastica di allungamento su coscia e gamba	86.76.15↔	Ampia plastica di allungamento sulla regione addominale
86.74.19↔	Piccola plastica di allungamento in altra sede	86.76.16↔	Ampia plastica di allungamento sulla regione inguinale e genitale
86.74.1a↔	Piccola plastica di allungamento sul piede	86.76.17↔	Ampia plastica di allungamento sulle natiche
86.74.20↔	Piccola plastica di avanzamento e rotazione sul capo (eccetto labbra e bocca)	86.76.19↔	Ampia plastica di allungamento in altra sede
		86.76.1a↔	Ampia plastica di allungamento su coscia e gamba

86.76.1b↔	Ampia plastica di allungamento sul piede	86.78.12↔	Trasferimento di lembo libero con anastomosi microvascolare su spalla e braccio
86.76.20↔	Ampia plastica di avanzamento e rotazione sul capo (eccetto labbra e bocca)	86.78.13↔	Trasferimento di lembo libero con anastomosi microvascolare sull'avambraccio
86.76.21↔	Ampia plastica di avanzamento e rotazione sul collo	86.78.14↔	Trasferimento di lembo libero con anastomosi microvascolare su parete toracica e dorso
86.76.22↔	Ampia plastica di avanzamento e rotazione su spalla e braccio	86.78.15↔	Trasferimento di lembo libero con anastomosi microvascolare sulla regione addominale
86.76.23↔	Ampia plastica di avanzamento e rotazione sull'avambraccio	86.78.16↔	Trasferimento di lembo libero con anastomosi microvascolare sulla regione inguinale e genitale
86.76.24↔	Ampia plastica di avanzamento e rotazione su parete toracica e dorso	86.78.17↔	Trasferimento di lembo libero con anastomosi microvascolare sulle natiche
86.76.25↔	Ampia plastica di avanzamento e rotazione sulla regione addominale	86.78.18↔	Trasferimento di lembo libero con anastomosi microvascolare sulle estremità inferiori
86.76.26↔	Ampia plastica di avanzamento e rotazione sulla regione inguinale e genitale	86.78.19↔	Trasferimento di lembo libero con anastomosi microvascolare in altra sede
86.76.27↔	Ampia plastica di avanzamento e rotazione sulle natiche	86.78.20↔	Trasferimento di lembo regionale pedunculato o di lembo a distanza pedunculato sul capo (eccetto labbra e bocca)
86.76.28↔	Ampia plastica di avanzamento e rotazione su coscia e gamba	86.78.21↔	Trasferimento di lembo regionale pedunculato o di lembo a distanza pedunculato sul collo
86.76.29↔	Ampia plastica di avanzamento e rotazione in altra sede	86.78.22↔	Trasferimento di lembo regionale pedunculato o di lembo a distanza pedunculato su spalla e braccio
86.76.2a↔	Ampia plastica di avanzamento e rotazione sul piede	86.78.23↔	Trasferimento di lembo regionale pedunculato o di lembo a distanza pedunculato sull'avambraccio
86.76.30↔	Ampia plastica di trasposizione sul capo (eccetto labbra e bocca)	86.78.24↔	Trasferimento di lembo regionale pedunculato o di lembo a distanza pedunculato su parete toracica e dorso
86.76.31↔	Ampia plastica di trasposizione sul collo	86.78.25↔	Trasferimento di lembo regionale pedunculato o di lembo a distanza pedunculato sulla regione addominale
86.76.32↔	Ampia plastica di trasposizione su spalla e braccio	86.78.26↔	Trasferimento di lembo regionale pedunculato o di lembo a distanza pedunculato sulla regione inguinale e genitale
86.76.33↔	Ampia plastica di trasposizione sull'avambraccio	86.78.27↔	Trasferimento di lembo regionale pedunculato o di lembo a distanza pedunculato sulle natiche
86.76.34↔	Ampia plastica di trasposizione su parete toracica e dorso	86.78.28↔	Trasferimento di lembo regionale pedunculato o di lembo a distanza pedunculato sulle estremità inferiori
86.76.35↔	Ampia plastica di trasposizione sulla regione addominale	86.78.29↔	Trasferimento di lembo regionale pedunculato o di lembo a distanza pedunculato in altra sede
86.76.36↔	Ampia plastica di trasposizione sulla regione inguinale e genitale	86.78.30↔	Interventi plastici combinati su pelle e tessuto sottocutaneo del capo (eccetto labbra e bocca)
86.76.37↔	Ampia plastica di trasposizione sulle natiche	86.78.31↔	Interventi plastici combinati su pelle e tessuto sottocutaneo del collo
86.76.38↔	Ampia plastica di trasposizione su coscia e gamba	86.78.32↔	Interventi plastici combinati su pelle e tessuto sottocutaneo di spalla e braccio
86.76.39↔	Ampia plastica di trasposizione in altra sede	86.78.33↔	Interventi plastici combinati su pelle e tessuto sottocutaneo dell'avambraccio
86.76.3a↔	Ampia plastica di trasposizione sul piede	86.78.34↔	Interventi plastici combinati su pelle e tessuto sottocutaneo della parete toracica e del dorso
86.76.40↔	Ampia plastica con lembo a isola sul capo (eccetto labbro e bocca)	86.78.35↔	Interventi plastici combinati su pelle e tessuto sottocutaneo della regione addominale
86.76.41↔	Ampia plastica con lembo a isola sul collo	86.78.36↔	Interventi plastici combinati su pelle e tessuto sottocutaneo della regione inguinale e genitale
86.76.42↔	Ampia plastica con lembo a isola su spalla e braccio	86.78.37↔	Interventi plastici combinati su pelle e tessuto sottocutaneo delle natiche
86.76.43↔	Ampia plastica con lembo a isola sull'avambraccio	86.78.38↔	Interventi plastici combinati su pelle e tessuto sottocutaneo delle estremità inferiori
86.76.44↔	Ampia plastica con lembo a isola su parete toracica e dorso	86.78.39↔	Interventi plastici combinati su pelle e tessuto sottocutaneo di altra sede
86.76.45↔	Ampia plastica con lembo a isola sulla regione addominale	86.78.40↔	Trasferimento di altro lembo pedunculato o libero sul capo (eccetto labbra e bocca)
86.76.46↔	Ampia plastica con lembo a isola sulla regione inguinale e genitale	86.78.41↔	Trasferimento di altro lembo pedunculato o libero sul collo
86.76.47↔	Ampia plastica con lembo a isola sulle natiche	86.78.42↔	Trasferimento di altro lembo pedunculato o libero su spalla e braccio
86.76.48↔	Ampia plastica con lembo a isola su coscia e gamba	86.78.43↔	Trasferimento di altro lembo pedunculato o libero sull'avambraccio
86.76.49↔	Ampia plastica con lembo a isola in altra sede	86.78.44↔	Trasferimento di altro lembo pedunculato o libero su parete toracica e dorso
86.76.4a↔	Ampia plastica con lembo a isola sul piede	86.78.45↔	Trasferimento di altro lembo pedunculato o libero sulla regione addominale
86.76.50↔	Ampia plastica a Z sul capo (eccetto labbra e bocca)	86.78.46↔	Trasferimento di altro lembo pedunculato o libero sulla regione inguinale e genitale
86.76.51↔	Ampia plastica a Z sul collo	86.78.47↔	Trasferimento di altro lembo pedunculato o libero sulle natiche
86.76.52↔	Ampia plastica a Z su spalla e braccio	86.78.48↔	Trasferimento di altro lembo pedunculato o libero sulle estremità inferiori
86.76.53↔	Ampia plastica a Z sull'avambraccio	86.78.49↔	Trasferimento di altro lembo pedunculato o libero in altra sede
86.76.54↔	Ampia plastica a Z su parete toracica e dorso		
86.76.55↔	Ampia plastica a Z sulla regione addominale		
86.76.56↔	Ampia plastica a Z sulla regione inguinale e genitale		
86.76.57↔	Ampia plastica a Z sulle natiche		
86.76.58↔	Ampia plastica a Z su coscia e gamba		
86.76.59↔	Ampia plastica a Z in altra sede		
86.76.5a↔	Ampia plastica a Z sul piede		
86.76.99↔	Trasferimento di lembo pedunculato o libero in altra sede, ampio, altro		
86.77.10↔	Altra plastica con lembo locale sul capo (eccetto labbra e bocca)		
86.77.11↔	Altra plastica con lembo locale sul collo		
86.77.12↔	Altra plastica con lembo locale su spalla e braccio		
86.77.13↔	Altra plastica con lembo locale sull'avambraccio		
86.77.14↔	Altra plastica con lembo locale su parete toracica e dorso		
86.77.15↔	Altra plastica con lembo locale sulla regione addominale		
86.77.16↔	Altra plastica con lembo locale sulla regione inguinale e genitale		
86.77.17↔	Altra plastica con lembo locale sulle natiche		
86.77.18↔	Altra plastica con lembo locale su coscia e gamba		
86.77.19↔	Altra plastica con lembo locale in altra sede		
86.77.1a↔	Altra plastica con lembo locale sul piede		
86.77.99↔	Trasferimento di altro lembo locale, altro		
86.78.10↔	Trasferimento di lembo libero con anastomosi microvascolare sul capo (eccetto labbra e bocca)		
86.78.11↔	Trasferimento di lembo libero con anastomosi microvascolare sul collo		

86.88.10↔	Piccola copertura dei tessuti molli del capo con cheratinociti coltivati	86.88.41↔	Ampia copertura temporanea dei tessuti molli del collo mediante combinazione di varie procedure
86.88.11↔	Piccola copertura dei tessuti molli del collo con cheratinociti coltivati	86.88.42↔	Ampia copertura temporanea dei tessuti molli di spalla e braccio mediante combinazione di varie procedure
86.88.12↔	Piccola copertura dei tessuti molli di spalla e braccio con cheratinociti coltivati	86.88.43↔	Ampia copertura temporanea dei tessuti molli dell'avambraccio mediante combinazione di varie procedure
86.88.13↔	Piccola copertura dei tessuti molli dell'avambraccio con cheratinociti coltivati	86.88.44↔	Ampia copertura temporanea dei tessuti molli della mano mediante combinazione di varie procedure
86.88.14↔	Piccola copertura dei tessuti molli della mano con cheratinociti coltivati	86.88.45↔	Ampia copertura temporanea dei tessuti molli della parete toracica e del dorso mediante combinazione di varie procedure
86.88.15↔	Piccola copertura dei tessuti molli della parete toracica e del dorso con cheratinociti coltivati	86.88.46↔	Ampia copertura temporanea dei tessuti molli della regione addominale mediante combinazione di varie procedure
86.88.16↔	Piccola copertura dei tessuti molli della regione addominale con cheratinociti coltivati	86.88.47↔	Ampia copertura temporanea dei tessuti molli delle estremità inferiori mediante combinazione di varie procedure
86.88.17↔	Piccola copertura dei tessuti molli delle estremità inferiori con cheratinociti coltivati	86.88.49↔	Ampia copertura temporanea dei tessuti molli di altra sede mediante combinazione di varie procedure
86.88.19↔	Piccola copertura dei tessuti molli di altra sede con cheratinociti coltivati	86.88.90↔	Altra copertura temporanea dei tessuti molli del capo
86.88.20↔	Piccola copertura temporanea dei tessuti molli del capo mediante combinazione di varie procedure	86.88.91↔	Altra copertura temporanea dei tessuti molli del collo
86.88.21↔	Piccola copertura temporanea dei tessuti molli del collo mediante combinazione di varie procedure	86.88.92↔	Altra copertura temporanea dei tessuti molli di spalla e braccio
86.88.22↔	Piccola copertura temporanea dei tessuti molli di spalla e braccio mediante combinazione di varie procedure	86.88.93↔	Altra copertura temporanea dei tessuti molli dell'avambraccio
86.88.23↔	Piccola copertura temporanea dei tessuti molli dell'avambraccio mediante combinazione di varie procedure	86.88.94↔	Altra copertura temporanea dei tessuti molli della mano
86.88.24↔	Piccola copertura temporanea dei tessuti molli della mano mediante combinazione di varie procedure	86.88.95↔	Altra copertura temporanea dei tessuti molli della parete toracica e del dorso
86.88.25↔	Piccola copertura temporanea dei tessuti molli della parete toracica e del dorso mediante combinazione di varie procedure	86.88.96↔	Altra copertura temporanea dei tessuti molli della regione addominale
86.88.26↔	Piccola copertura temporanea dei tessuti molli della regione addominale mediante combinazione di varie procedure	86.88.97↔	Altra copertura temporanea dei tessuti molli delle estremità inferiori
86.88.27↔	Piccola copertura temporanea dei tessuti molli delle estremità inferiori mediante combinazione di varie procedure	86.88.99↔	Altra copertura temporanea dei tessuti molli, altro
86.88.29↔	Piccola copertura temporanea dei tessuti molli di altra sede mediante combinazione di varie procedure	86.89.10↔	Distacco del peduncolo dopo plastica cutanea del capo
86.88.30↔	Ampia copertura dei tessuti molli di altre parti del capo con cheratinociti coltivati	86.89.11↔	Distacco del peduncolo dopo plastica cutanea del collo
86.88.31↔	Ampia copertura dei tessuti molli del collo con cheratinociti coltivati	86.89.12↔	Distacco del peduncolo dopo plastica cutanea di spalla e ascella
86.88.32↔	Ampia copertura dei tessuti molli di spalla e braccio con cheratinociti coltivati	86.89.13↔	Distacco del peduncolo dopo plastica cutanea di braccio e gomito
86.88.33↔	Ampia copertura dei tessuti molli dell'avambraccio con cheratinociti coltivati	86.89.14↔	Distacco del peduncolo dopo plastica cutanea dell'avambraccio
86.88.34↔	Ampia copertura dei tessuti molli della mano con cheratinociti coltivati	86.89.15↔	Distacco del peduncolo dopo plastica cutanea della mano
86.88.35↔	Ampia copertura dei tessuti molli della parete toracica e del dorso con cheratinociti coltivati	86.89.16↔	Distacco del peduncolo dopo plastica cutanea di parete toracica, addome e dorso
86.88.36↔	Ampia copertura dei tessuti molli della regione addominale con cheratinociti coltivati	86.89.17↔	Distacco del peduncolo dopo plastica cutanea della regione inguinale e genitale
86.88.37↔	Ampia copertura dei tessuti molli delle estremità inferiori con cheratinociti coltivati	86.89.18↔	Distacco del peduncolo dopo plastica cutanea delle natiche
86.88.39↔	Ampia copertura dei tessuti molli di altra sede con cheratinociti coltivati	86.89.19↔	Distacco del peduncolo dopo plastica cutanea in altra sede
86.88.40↔	Ampia copertura temporanea dei tessuti molli di altre parti del capo mediante combinazione di varie procedure	86.89.1a↔	Distacco del peduncolo dopo plastica cutanea di coscia e ginocchio
		86.89.1b↔	Distacco del peduncolo dopo plastica cutanea di gamba e piede
		86.89.80↔	Revisione di plastica cutanea del capo
		86.89.84↔	Revisione di plastica cutanea dell'avambraccio
		86.89.85↔	Revisione di plastica cutanea della mano
		86.89.87↔	Revisione di plastica cutanea della regione inguinale e genitale e delle natiche
		86.89.88↔	Revisione di plastica cutanea delle estremità inferiori
		86.89.89↔	Revisione di plastica cutanea in altra sede
		86.89.99↔	Altra riparazione o ricostruzione di cute e tessuto sottocutaneo, altro
		86.91↔	Asportazione di cute per innesto

### Procedura F13-6

02.41.00↔	Irrigazione ed esplorazione di shunt ventricolare, NAS	27.55.99↔	Innesto a tutto spessore di cute su labbro e bocca, altro
02.41.10↔	Irrigazione ed esplorazione di shunt ventricolare, parte centrale	27.56.10↔	Piccolo innesto cutaneo sottile su labbro e bocca
02.41.20↔	Irrigazione ed esplorazione di shunt ventricolare, parte periferica	27.56.20↔	Ampio innesto cutaneo a spessore parziale su labbro e bocca
02.41.99↔	Irrigazione ed esplorazione di shunt ventricolare, altro	27.56.30↔	Piccolo eteroinnesto di cute nel labbro
02.42.00↔	Sostituzione di shunt ventricolare, NAS	27.56.40↔	Ampio eteroinnesto di cute nel labbro
02.42.10↔	Sostituzione di shunt ventricolare, parte centrale	27.56.50↔	Piccolo omoinnesto di cute nel labbro
02.42.20↔	Sostituzione di shunt ventricolare, parte periferica	27.56.60↔	Ampio omoinnesto di cute nel labbro
02.42.99↔	Sostituzione di shunt ventricolare, altro	27.56.99↔	Altro innesto di cute su labbro e bocca, altro
02.43↔	Rimozione di shunt ventricolare	27.57.10↔	Impianto di innesto libero con anastomosi microvascolare su labbro e bocca
03.02↔	Riapertura di progressa laminectomia	27.57.11↔	Impianto di lembo a distanza pedunculato su labbro e bocca
27.55.00↔	Innesto a tutto spessore di cute su labbro e bocca, NAS	27.57.99↔	Innesto di lembo pedunculato o libero su labbro e bocca, altro
27.55.10↔	Piccolo innesto a tutto spessore su labbro e bocca		
27.55.20↔	Ampio innesto a tutto spessore su labbro e bocca		



27.58↔	Revisione di lembo peduncolato o libero o di innesto cutaneo libero di labbro e bocca	54.99.31↔	Debulking per laparotomia
27.59.00↔	Altra ricostruzione plastica di labbro e bocca, NAS	54.99.40↔	Altri interventi sulla regione addominale, Revisione di fistola cutaneoepitoneale (cateterismo permanente)
27.59.10↔	Piccolo innesto cutaneo rigenerativo temporaneo nel labbro	54.99.41↔	Altri interventi sulla regione addominale, Asportazione o chiusura di fistola cutaneoepitoneale (cateterismo permanente)
27.59.11↔	Ampio innesto cutaneo rigenerativo temporaneo nel labbro	54.99.50↔	Altri interventi sulla regione addominale, Chiusura temporanea della parete addominale
27.59.20↔	Piccola copertura dei tessuti molli del labbro con cheratinociti coltivati	54.99.60↔	Altri interventi sulla regione addominale, Lombotomia
27.59.21↔	Ampia copertura dei tessuti molli del labbro con cheratinociti coltivati	54.99.61↔	Altri interventi sulla regione addominale, Riliombotomia
27.59.30↔	Piccola copertura temporanea dei tessuti molli del labbro mediante combinazione di varie procedure	54.99.81↔	Revisione di cateteri con pompa automatica, programmabile e ricaricabile per il drenaggio continuo di liquido ascitico
27.59.31↔	Ampia copertura temporanea dei tessuti molli del labbro mediante combinazione di varie procedure	54.99.82↔	Rimozione di ostruzione meccanica di cateteri con pompa automatica, programmabile e ricaricabile per il drenaggio continuo di liquido ascitico
27.59.40↔	Altra ricostruzione plastica di labbro e bocca mediante innesto libero con anastomosi microvascolare	54.99.99↔	Altri interventi sulla regione addominale, altro
27.59.41↔	Altra ricostruzione plastica di labbro e bocca con lembo a distanza peduncolato	54.a0↔	Interventi nello spazio retroperitoneale, NAS
27.59.50↔	Distacco del peduncolo dopo plastica cutanea del labbro	54.a1↔	Asportazione e distruzione di tessuto retroperitoneale
27.59.60↔	Inserzione di espansore tissutale nel labbro	54.a9↔	Interventi nello spazio retroperitoneale, altro
27.59.99↔	Altra ricostruzione plastica di labbro e bocca, altro	77.00↔	Sequestrectomia, sede non specificata
34.02↔	Toracotomia esplorativa	77.01.00↔	Sequestrectomia della scapola, clavicola e torace [coste e sterno], NAS
34.03↔	Riapertura di toracotomia	77.01.10↔	Sequestrectomia della scapola e della clavicola, senza impianto di sistema di somministrazione farmacologica
34.1↔	Incisione del mediastino	77.01.11↔	Sequestrectomia della scapola e della clavicola, con impianto di sistema di somministrazione farmacologica
34.21.00↔	Toracosopia transpleurica, NAS	77.01.20↔	Sequestrectomia di coste e sterno, senza impianto di sistema di somministrazione farmacologica
34.21.10↔	Toracosopia transpleurica, primo intervento	77.01.21↔	Sequestrectomia di coste e sterno, con impianto di sistema di somministrazione farmacologica
34.21.20↔	Toracosopia transpleurica, reintervento	77.01.99↔	Sequestrectomia della scapola, clavicola e torace [coste e sterno], altro
34.21.99↔	Toracosopia transpleurica, altro	77.02.00↔	Sequestrectomia dell'omero, NAS
39.41↔	Controllo di emorragia a seguito di intervento vascolare	77.02.10↔	Sequestrectomia dell'omero, senza impianto di sistema di somministrazione farmacologica
39.42.11↔	Rimozione per sostituzione di shunt arteriovenoso per dialisi renale	77.02.11↔	Sequestrectomia dell'omero, con impianto di sistema di somministrazione farmacologica
39.42.12↔	Revisione senza sostituzione di shunt arteriovenoso per dialisi renale	77.02.99↔	Sequestrectomia dell'omero, altro
39.43↔	Occlusione di shunt arteriovenoso per dialisi renale	77.03.00↔	Sequestrectomia del radio e dell'ulna, NAS
39.49.00↔	Altra revisione di interventi vascolari, NAS	77.03.10↔	Sequestrectomia del radio e dell'ulna, senza impianto di sistema di somministrazione farmacologica
39.49.10↔	Revisione di anastomosi vascolare	77.03.11↔	Sequestrectomia del radio e dell'ulna, con impianto di sistema di somministrazione farmacologica
39.49.20↔	Revisione di impianto vascolare	77.03.99↔	Sequestrectomia del radio e dell'ulna, altro
39.49.21↔	Sostituzione di impianto vascolare	77.04.00↔	Sequestrectomia del carpo e del metacarpo, NAS
39.49.22↔	Rimozione di impianto vascolare	77.04.10↔	Sequestrectomia del carpo e del metacarpo, senza impianto di sistema di somministrazione farmacologica
39.49.30↔	Sostituzione di condotto cardiaco	77.04.11↔	Sequestrectomia del carpo e del metacarpo, con impianto di sistema di somministrazione farmacologica
39.49.99↔	Altra revisione di interventi vascolari, altro	77.04.99↔	Sequestrectomia del carpo e del metacarpo, altro
46.43.00↔	Altra revisione di stoma artificiale dell'intestino crasso, NAS	77.05.00↔	Sequestrectomia del femore, NAS
46.43.10↔	Allargamento o restringimento plastico di stoma artificiale dell'intestino crasso	77.05.10↔	Sequestrectomia del femore, senza impianto di sistema di somministrazione farmacologica
46.43.11↔	Neoconfezione di colostomia	77.05.11↔	Sequestrectomia del femore, con impianto di sistema di somministrazione farmacologica
46.43.12↔	Rimozione di parte estroflessa di stoma dell'intestino crasso	77.05.99↔	Sequestrectomia del femore, altro
46.43.20↔	Conversione di stoma dell'intestino crasso in stoma continente	77.06.00↔	Sequestrectomia della rotula, NAS
46.43.99↔	Altra revisione di stoma artificiale dell'intestino crasso, altro	77.06.10↔	Sequestrectomia della rotula, senza impianto di sistema di somministrazione farmacologica
46.50↔	Chiusura di stoma intestinale artificiale, NAS	77.06.11↔	Sequestrectomia della rotula, con impianto di sistema di somministrazione farmacologica
46.51.00↔	Chiusura di stoma artificiale dell'intestino tenue, NAS	77.06.99↔	Sequestrectomia della rotula, altro
46.51.10↔	Chiusura di stoma a doppia canna dell'intestino tenue	77.07.00↔	Sequestrectomia della tibia e fibula, NAS
46.51.20↔	Chiusura di stoma artificiale terminale dell'intestino tenue	77.07.10↔	Sequestrectomia della tibia e fibula, senza impianto di sistema di somministrazione farmacologica
46.51.99↔	Chiusura di stoma artificiale dell'intestino tenue, altro	77.07.11↔	Sequestrectomia della tibia e fibula, con impianto di sistema di somministrazione farmacologica
46.52.00↔	Chiusura di stoma artificiale dell'intestino crasso, NAS	77.07.99↔	Sequestrectomia della tibia e fibula, altro
46.52.10↔	Chiusura di colostomia a doppia canna	77.08.00↔	Sequestrectomia del tarso e del metatarso, NAS
46.52.20↔	Chiusura di colostomia terminale	77.08.10↔	Sequestrectomia del tarso e del metatarso, senza impianto di sistema di somministrazione farmacologica
46.52.99↔	Chiusura di stoma artificiale dell'intestino crasso, altro	77.08.11↔	Sequestrectomia del tarso e del metatarso, con impianto di sistema di somministrazione farmacologica
46.93↔	Revisione di anastomosi dell'intestino tenue		
46.94↔	Revisione di anastomosi dell'intestino crasso		
54.11↔	Laparotomia esplorativa		
54.12.00↔	Riapertura di laparotomia recente, NAS		
54.12.10↔	Laparotomia di second-look		
54.12.11↔	Laparotomia per controllo di emorragia postoperatoria		
54.12.99↔	Riapertura di laparotomia recente, altro		
54.13↔	Laparotomia con drenaggio		
54.19↔	Altra laparotomia		
54.62↔	Chiusura ritardata di ferita addominale in via di cicatrizzazione		
54.74↔	Altra riparazione dell'omento		
54.99.00↔	Altri interventi sulla regione addominale, NAS		
54.99.30↔	Altri interventi sulla regione addominale, Asportazione di tessuto dalla regione addominale non attribuibile con sicurezza a un organo		

77.08.99↔	Sequestrectomia del tarso e del metatarso, altro	77.16.12↔	Altra incisione della rotula senza sezione, Impianto e rimozione di sistema di somministrazione farmacologica
77.09.00↔	Sequestrectomia di altre ossa specificate, escluse quelle facciali, NAS	77.16.13↔	Altra incisione della rotula senza sezione, Drenaggio
77.09.10↔	Sequestrectomia di falangi delle mani, senza impianto di sistema di somministrazione farmacologica	77.16.99↔	Altra incisione della rotula senza sezione, altro
77.09.11↔	Sequestrectomia di falangi delle mani, con impianto di sistema di somministrazione farmacologica	77.17.00↔	Altra incisione di tibia e fibula senza sezione, NAS
77.09.20↔	Sequestrectomia della colonna vertebrale, senza impianto di sistema di somministrazione farmacologica	77.17.10↔	Altra incisione di tibia e fibula senza sezione, Esplorazione e trapanazione
77.09.21↔	Sequestrectomia della colonna vertebrale, con impianto di sistema di somministrazione farmacologica	77.17.11↔	Altra incisione di tibia e fibula senza sezione, Rimozione di corpo estraneo
77.09.30↔	Sequestrectomia delle ossa pelviche, senza impianto di sistema di somministrazione farmacologica	77.17.12↔	Altra incisione di tibia e fibula senza sezione, Impianto e rimozione di sistema di somministrazione farmacologica
77.09.31↔	Sequestrectomia delle ossa pelviche, con impianto di sistema di somministrazione farmacologica	77.17.13↔	Altra incisione di tibia e fibula senza sezione, Drenaggio
77.09.40↔	Sequestrectomia di falangi dei piedi, senza impianto di sistema di somministrazione farmacologica	77.17.99↔	Altra incisione di tibia e fibula senza sezione, altro
77.09.41↔	Sequestrectomia di falangi dei piedi, con impianto di sistema di somministrazione farmacologica	77.18.00↔	Altra incisione di tarso e metatarso senza sezione, NAS
77.09.90↔	Sequestrectomia di ulteriori ossa specificate, senza impianto di sistema di somministrazione farmacologica	77.18.10↔	Altra incisione del talo senza sezione, NAS
77.09.91↔	Sequestrectomia di ulteriori ossa specificate, con impianto di sistema di somministrazione farmacologica	77.18.11↔	Altra incisione del talo senza sezione, Esplorazione e trapanazione
77.09.99↔	Sequestrectomia di altre ossa specificate, escluse quelle facciali, altro	77.18.12↔	Altra incisione del talo senza sezione, Rimozione di corpo estraneo
77.10↔	Altra incisione dell'osso senza sezione, sede non specificata	77.18.13↔	Altra incisione del talo senza sezione, Impianto e rimozione di sistema di somministrazione farmacologica
77.11.00↔	Altra incisione della scapola, della clavicola, delle coste e dello sterno senza sezione, NAS	77.18.14↔	Altra incisione del talo senza sezione, Drenaggio
77.12.00↔	Altra incisione dell'omero senza sezione, NAS	77.18.19↔	Altra incisione del talo senza sezione, altro
77.12.10↔	Altra incisione dell'omero senza sezione, Esplorazione e trapanazione	77.18.20↔	Altra incisione del calcagno senza sezione, NAS
77.12.11↔	Altra incisione dell'omero senza sezione, Rimozione di corpo estraneo	77.18.21↔	Altra incisione del calcagno senza sezione, Esplorazione e trapanazione
77.12.12↔	Altra incisione dell'omero senza sezione, Impianto e rimozione di sistema di somministrazione farmacologica	77.18.22↔	Altra incisione del calcagno senza sezione, Rimozione di corpo estraneo
77.12.13↔	Altra incisione dell'omero senza sezione, Drenaggio	77.18.23↔	Altra incisione del calcagno senza sezione, Impianto e rimozione di sistema di somministrazione farmacologica
77.12.99↔	Altra incisione dell'omero senza sezione, altro	77.18.24↔	Altra incisione del calcagno senza sezione, Drenaggio
77.13.00↔	Altra incisione del radio e dell'ulna senza sezione, NAS	77.18.29↔	Altra incisione del calcagno senza sezione, altro
77.13.10↔	Altra incisione del radio e dell'ulna senza sezione, Esplorazione e trapanazione	77.18.30↔	Altra incisione di altre ossa del tarso senza sezione, NAS
77.13.11↔	Altra incisione del radio e dell'ulna senza sezione, Rimozione di corpo estraneo	77.18.31↔	Altra incisione di altre ossa del tarso senza sezione, Esplorazione e trapanazione
77.13.12↔	Altra incisione del radio e dell'ulna senza sezione, Impianto o rimozione di sistema di somministrazione farmacologica	77.18.32↔	Altra incisione di altre ossa del tarso senza sezione, Rimozione di corpo estraneo
77.13.13↔	Altra incisione del radio e dell'ulna senza sezione, Drenaggio	77.18.33↔	Altra incisione di altre ossa del tarso senza sezione, Impianto e rimozione di sistema di somministrazione farmacologica
77.13.99↔	Altra incisione del radio e dell'ulna senza sezione, altro	77.18.34↔	Altra incisione di altre ossa del tarso senza sezione, Drenaggio
77.14.00↔	Altra incisione del carpo e metacarpo senza sezione, NAS	77.18.39↔	Altra incisione di altre ossa del tarso senza sezione, altro
77.14.10↔	Altra incisione del carpo e metacarpo senza sezione, Esplorazione e trapanazione	77.18.40↔	Altra incisione del metatarso senza sezione, NAS
77.14.11↔	Altra incisione del carpo e metacarpo senza sezione, Rimozione di corpo estraneo	77.18.41↔	Altra incisione del metatarso senza sezione, Esplorazione e trapanazione
77.14.12↔	Altra incisione del carpo e metacarpo senza sezione, Impianto e rimozione di sistema di somministrazione farmacologica	77.18.42↔	Altra incisione del metatarso senza sezione, Rimozione di corpo estraneo
77.14.13↔	Altra incisione del carpo e metacarpo senza sezione, Drenaggio	77.18.43↔	Altra incisione del metatarso senza sezione, Impianto e rimozione di sistema di somministrazione farmacologica
77.14.99↔	Altra incisione del carpo e metacarpo senza sezione, altro	77.18.44↔	Altra incisione del metatarso senza sezione, Drenaggio
77.15.00↔	Altra incisione del femore senza sezione, NAS	77.18.49↔	Altra incisione del metatarso senza sezione, altro
77.15.10↔	Altra incisione del femore senza sezione, Esplorazione e trapanazione	77.18.99↔	Altra incisione di tarso e metatarso senza sezione, altro
77.15.11↔	Altra incisione del femore senza sezione, Rimozione di corpo estraneo	77.19.00↔	Altra incisione di altre ossa specificate, escluse quelle facciali senza sezione, NAS
77.15.12↔	Altra incisione del femore senza sezione, Impianto e rimozione di sistema di somministrazione farmacologica	77.19.10↔	Incisione di falangi delle mani, Esplorazione e trapanazione
77.15.13↔	Altra incisione del femore senza sezione, Drenaggio	77.19.11↔	Incisione di falangi delle mani, Rimozione di corpo estraneo
77.15.20↔	Altra incisione del femore senza sezione, Esplorazione e trapanazione del collo femorale	77.19.12↔	Incisione di falangi delle mani, Impianto e rimozione di sistema di somministrazione farmacologica
77.15.99↔	Altra incisione del femore senza sezione, altro	77.19.13↔	Incisione di falangi delle mani, Drenaggio
77.16.00↔	Altra incisione della rotula senza sezione, NAS	77.19.19↔	Altra incisione di falangi delle mani
77.16.10↔	Altra incisione della rotula senza sezione, Esplorazione e trapanazione	77.19.20↔	Incisione della colonna vertebrale, Esplorazione e trapanazione
77.16.11↔	Altra incisione della rotula senza sezione, Rimozione di corpo estraneo	77.19.21↔	Incisione della colonna vertebrale, Rimozione di corpo estraneo
		77.19.22↔	Incisione della colonna vertebrale, Impianto e rimozione di sistema(i) di somministrazione farmacologica
		77.19.23↔	Incisione della colonna vertebrale, Drenaggio
		77.19.29↔	Altra incisione della colonna vertebrale
		77.19.30↔	Incisione delle ossa pelviche, Esplorazione e trapanazione
		77.19.31↔	Incisione delle ossa pelviche, Rimozione di corpo estraneo
		77.19.32↔	Incisione delle ossa pelviche, Impianto e rimozione di sistema(i) di somministrazione farmacologica
		77.19.33↔	Incisione delle ossa pelviche, Drenaggio
		77.19.39↔	Altra incisione delle ossa pelviche
		77.19.40↔	Incisione di falangi dei piedi, Esplorazione e trapanazione

77.19.41↔	Incisione di falangi dei piedi, Rimozione di corpo estraneo	80.06.1b↔	Rimozione dei componenti tibiali o femorali e dell'inserito di protesi totale speciale o vincolata del ginocchio
77.19.42↔	Incisione di falangi dei piedi, Impianto e rimozione di sistema di somministrazione farmacologica	80.06.1c↔	Rimozione di protesi isolata della troclea femorale
77.19.43↔	Incisione di falangi dei piedi, Drenaggio	80.06.99↔	Rimozione di protesi del ginocchio, altro
77.19.49↔	Altra incisione di falangi dei piedi	80.07↔	Artrotomia per rimozione di protesi della caviglia
77.19.90↔	Incisione di ulteriori ossa specificate, Esplorazione e trapanazione	80.08↔	Artrotomia per rimozione di protesi del piede e delle dita del piede
77.19.91↔	Incisione di ulteriori ossa specificate, Rimozione di corpo estraneo	80.09↔	Artrotomia per rimozione di protesi da altra sede specificata
77.19.92↔	Incisione di ulteriori ossa specificate, Impianto e rimozione di sistema di somministrazione farmacologica	80.10.00↔	Altra artrotomia, sede non specificata, NAS
77.19.93↔	Incisione di ulteriori ossa specificate, Drenaggio	80.10.10↔	Artrotomia artroscopica di sede non specificata, lavaggio articolare con drenaggio
77.19.99↔	Altra incisione di altre ossa specificate, escluse quelle facciali senza sezione, altro	80.10.12↔	Artrotomia artroscopica di sede non specificata, impianto o rimozione di sistema di somministrazione farmacologica
79.60↔	Sbrigliamento di frattura esposta in sede non specificata	80.10.13↔	Altra lavaggio articolare con drenaggio di sede non specificata
79.61↔	Sbrigliamento di frattura esposta dell'omero	80.10.99↔	Altra artrotomia, sede non specificata, altro
79.62↔	Sbrigliamento di frattura esposta di radio e ulna	80.12.00↔	Altra artrotomia del gomito, NAS
79.63↔	Sbrigliamento di frattura esposta di carpo e metacarpo	80.12.10↔	Artrotomia artroscopica del gomito, lavaggio articolare con drenaggio
79.64↔	Sbrigliamento di frattura esposta delle falangi della mano	80.12.11↔	Artrotomia artroscopica del gomito, asportazione di corpo libero intra-articolare
79.65↔	Sbrigliamento di frattura esposta del femore	80.12.12↔	Artrotomia artroscopica del gomito, impianto o rimozione di sistema di somministrazione farmacologica
79.66↔	Sbrigliamento di frattura esposta della tibia e della fibula	80.12.20↔	Artrotomia del gomito, Lavaggio articolare con drenaggio
79.67↔	Sbrigliamento di frattura esposta di tarso e metatarso	80.12.21↔	Artrotomia del gomito, Asportazione di corpo libero intra-articolare
79.68↔	Sbrigliamento di frattura esposta delle falangi del piede	80.12.99↔	Altra artrotomia del gomito, altro
80.00↔	Artrotomia per rimozione di protesi, sede non specificata	80.13.00↔	Altra artrotomia del polso, NAS
80.01.00↔	Artrotomia per rimozione di protesi della spalla, NAS	80.13.10↔	Artrotomia artroscopica del polso, lavaggio articolare con drenaggio
80.01.10↔	Artrotomia per rimozione di protesi della spalla, Rimozioni di protesi della testa omerale	80.13.11↔	Artrotomia artroscopica del polso, asportazione di corpo libero intra-articolare
80.01.11↔	Artrotomia per rimozione di protesi della spalla, Rimozione di endoprotesi totale della spalla	80.13.12↔	Artrotomia artroscopica del polso, impianto o rimozione di sistema di somministrazione farmacologica
80.01.99↔	Artrotomia per rimozione di protesi della spalla, altro	80.13.20↔	Artrotomia del polso, Lavaggio articolare con drenaggio
80.02↔	Artrotomia per rimozione di protesi del gomito	80.13.21↔	Artrotomia del polso, Asportazione di corpo libero intra-articolare
80.03↔	Artrotomia per rimozione di protesi del polso	80.13.99↔	Altra artrotomia del polso, altro
80.04.00↔	Artrotomia per rimozione di protesi della mano e delle dita della mano, NAS	80.14.00↔	Altra artrotomia della mano e delle dita della mano, NAS
80.04.10↔	Artrotomia per rimozione di protesi della mano e delle dita della mano, Rimozione di endoprotesi dell'articolazione della base del pollice	80.14.10↔	Artrotomia della mano e delle dita della mano, Lavaggio articolare con drenaggio
80.04.11↔	Artrotomia per rimozione di protesi della mano e delle dita della mano, Rimozione di altra endoprotesi delle articolazioni delle dita della mano	80.14.99↔	Altra artrotomia della mano e delle dita della mano, altro
80.04.99↔	Artrotomia per rimozione di protesi della mano e delle dita della mano, altro	80.16.00↔	Altra artrotomia del ginocchio, NAS
80.05.00↔	Rimozione di protesi dell'anca, NAS	80.16.10↔	Artrotomia artroscopica del ginocchio, lavaggio articolare con drenaggio
80.05.15↔	Rimozione di protesi totale dell'anca	80.16.11↔	Artrotomia artroscopica del ginocchio, asportazione di corpo libero intra-articolare
80.05.16↔	Rimozione di protesi totale dell'anca, protesi speciale	80.16.12↔	Artrotomia artroscopica del ginocchio, impianto o rimozione di sistema di somministrazione farmacologica
80.05.17↔	Rimozione di stelo e testa femorale di protesi dell'anca	80.16.20↔	Artrotomia del ginocchio, Lavaggio articolare con drenaggio
80.05.18↔	Rimozione di stelo, testa femorale e inserto di protesi dell'anca	80.16.21↔	Artrotomia del ginocchio, Asportazione di corpo libero intra-articolare
80.05.1a↔	Rimozione di inserto di protesi dell'anca	80.16.99↔	Altra artrotomia del ginocchio, altro
80.05.1b↔	Rimozione della testa femorale di protesi dell'anca	80.18.00↔	Altra artrotomia del piede e delle dita del piede, NAS
80.05.1c↔	Rimozione di testa femorale e inserto di protesi dell'anca	80.18.10↔	Artrotomia artroscopica del piede e delle dita del piede, lavaggio articolare con drenaggio
80.05.1d↔	Rimozione di testa femorale, inserto e coppa acetabolare di protesi dell'anca	80.18.11↔	Artrotomia artroscopica del piede e delle dita del piede, asportazione di corpo libero intra-articolare
80.05.1e↔	Rimozione di inserto e coppa acetabolare di protesi dell'anca	80.18.12↔	Artrotomia artroscopica del piede e delle dita del piede, impianto o rimozione di sistema di somministrazione farmacologica
80.05.1f↔	Rimozione di coppa di sostegno e coppa acetabolare di protesi dell'anca	80.18.20↔	Artrotomia del piede e delle dita del piede, lavaggio articolare con drenaggio
80.05.1g↔	Rimozione di coppa di sostegno, coppa acetabolare e testa femorale di protesi dell'anca	80.18.21↔	Artrotomia del piede e delle dita del piede, asportazione di corpo libero intra-articolare
80.05.99↔	Rimozione di protesi dell'anca, altro	80.18.99↔	Altra artrotomia del piede e delle dita del piede, altro
80.06.00↔	Rimozione di protesi del ginocchio, NAS	80.19.00↔	Altra artrotomia di altra sede specificata, NAS
80.06.11↔	Rimozione di protesi totale standard del ginocchio	80.19.10↔	Artrotomia artroscopica dell'articolazione sterno-clavicolare, lavaggio articolare con drenaggio
80.06.12↔	Rimozione di protesi totale speciale del ginocchio	80.19.11↔	Artrotomia artroscopica dell'articolazione sterno-clavicolare, asportazione di corpo libero intra-articolare
80.06.13↔	Rimozione di protesi totale vincolata del ginocchio	80.19.12↔	Artrotomia artroscopica dell'articolazione sterno-clavicolare, impianto o rimozione di sistema di somministrazione farmacologica
80.06.14↔	Rimozione di protesi a slitta unicondylare		
80.06.15↔	Rimozione di protesi a slitta bicondylare		
80.06.16↔	Rimozione di scudo femorale condilare con bottone rotuleo		
80.06.17↔	Rimozione di bottone rotuleo		
80.06.18↔	Rimozione di inserto di protesi del ginocchio		
80.06.1a↔	Rimozione dei componenti tibiali o femorali e dell'inserito di protesi a slitta unicondylare o bicondylare o di protesi totale standard del ginocchio		

80.19.20↔	Artrotomia dell'articolazione sterno-clavicolare, lavaggio articolare con drenaggio	80.85.00↔	Altra asportazione o distruzione locale di lesione dell'articolazione dell'anca, NAS
80.19.21↔	Artrotomia dell'articolazione sterno-clavicolare, asportazione di corpo libero intra-articolare	80.85.10↔	Asportazione o distruzione locale di lesione dell'articolazione dell'anca per via artroscopica
80.19.29↔	Altra artrotomia dell'articolazione sterno-clavicolare	80.85.11↔	Sbrigliamento dell'articolazione dell'anca
80.19.90↔	Artrotomia artroscopica di altra sede specificata, lavaggio articolare con drenaggio	80.85.12↔	Asportazione di cisti dell'articolazione dell'anca
80.19.91↔	Artrotomia artroscopica di altra sede specificata, asportazione di corpo libero intra-articolare	80.85.99↔	Altra asportazione o distruzione locale di lesione dell'articolazione dell'anca, altro
80.19.92↔	Artrotomia artroscopica di altra sede specificata, impianto o rimozione di sistema di somministrazione farmacologica	80.86.00↔	Altra asportazione o distruzione locale di lesione dell'articolazione del ginocchio, NAS
80.19.93↔	Artrotomia di altra sede specificata, lavaggio articolare con drenaggio	80.86.10↔	Asportazione o distruzione locale di lesione dell'articolazione del ginocchio per via artroscopica
80.19.94↔	Artrotomia di altra sede specificata, asportazione di corpo libero intra-articolare	80.86.11↔	Sbrigliamento dell'articolazione del ginocchio
80.19.99↔	Altra artrotomia di altra sede specificata, altro	80.86.12↔	Asportazione di cisti dell'articolazione del ginocchio
80.70.00↔	Sinoviectomia in sede non specificata, NAS	80.86.13↔	Asportazione di cisti meniscale del ginocchio
80.70.10↔	Sinoviectomia artroscopica in sede non specificata	80.86.99↔	Altra asportazione o distruzione locale di lesione dell'articolazione del ginocchio, altro
80.70.20↔	Sinoviectomia a cielo aperto in sede non specificata	80.87.00↔	Altra asportazione o distruzione locale di lesione dell'articolazione della caviglia, NAS
80.70.99↔	Sinoviectomia in sede non specificata, altro	80.87.10↔	Asportazione o distruzione locale di lesione dell'articolazione talocrurale per via artroscopica
80.71.00↔	Sinoviectomia della spalla, NAS	80.87.11↔	Sbrigliamento dell'articolazione talocrurale
80.71.10↔	Sinoviectomia, articolazione omero-glenoidea	80.87.12↔	Asportazione di cisti dell'articolazione talocrurale
80.71.11↔	Sinoviectomia, articolazione acromio-clavicolare	80.87.19↔	Altra asportazione o distruzione locale di lesione dell'articolazione talocrurale
80.71.99↔	Sinoviectomia della spalla, altro	80.87.20↔	Asportazione o distruzione locale di lesione dell'articolazione subtalare per via artroscopica
80.72.00↔	Sinoviectomia del gomito, NAS	80.87.21↔	Sbrigliamento dell'articolazione subtalare
80.72.10↔	Sinoviectomia artroscopica del gomito	80.87.22↔	Asportazione di cisti dell'articolazione subtalare
80.72.20↔	Sinoviectomia a cielo aperto del gomito	80.87.29↔	Altra asportazione o distruzione locale di lesione dell'articolazione subtalare
80.72.99↔	Sinoviectomia del gomito, altro	80.87.99↔	Altra asportazione o distruzione locale di lesione dell'articolazione della caviglia, altro
80.73.00↔	Sinoviectomia del polso, NAS	80.88.00↔	Altra asportazione o distruzione locale di lesione dell'articolazione del piede e delle dita del piede, NAS
80.73.10↔	Sinoviectomia artroscopica del polso	80.88.10↔	Asportazione o distruzione locale di lesione dell'articolazione del piede e delle dita del piede per via artroscopica
80.73.20↔	Sinoviectomia a cielo aperto del polso	80.88.20↔	Sbrigliamento dell'articolazione metatarso-falangea
80.73.99↔	Sinoviectomia del polso, altro	80.88.21↔	Asportazione di cisti dell'articolazione metatarso-falangea
80.75.00↔	Sinoviectomia dell'anca, NAS	80.88.29↔	Altra asportazione o distruzione locale di lesione metatarso-falangea
80.75.10↔	Sinoviectomia artroscopica dell'anca	80.88.30↔	Sbrigliamento dell'articolazione interfalangea del piede
80.75.20↔	Sinoviectomia a cielo aperto dell'anca	80.88.40↔	Sbrigliamento di altre articolazioni del piede
80.75.99↔	Sinoviectomia dell'anca, altro	80.88.50↔	Asportazione di cisti di altre articolazioni del piede e delle dita del piede
80.76.00↔	Sinoviectomia del ginocchio, NAS	80.88.59↔	Altra asportazione o distruzione locale di lesione di altre articolazioni del piede e delle dita del piede
80.76.10↔	Sinoviectomia artroscopica dell'articolazione del ginocchio	80.88.99↔	Altra asportazione o distruzione locale di lesione dell'articolazione del piede e delle dita del piede, altro
80.76.11↔	Sinoviectomia artroscopica dell'articolazione tibio-fibulare prossimale	80.89.00↔	Altra asportazione o distruzione locale di lesione dell'articolazione di altra sede specificata, NAS
80.76.20↔	Sinoviectomia a cielo aperto dell'articolazione del ginocchio	80.89.20↔	Asportazione o distruzione locale di lesione dell'articolazione sacroiliaca per via artroscopica
80.76.21↔	Sinoviectomia a cielo aperto dell'articolazione tibio-fibulare prossimale	80.89.21↔	Sbrigliamento dell'articolazione sacroiliaca
80.76.99↔	Sinoviectomia del ginocchio, altro	80.89.22↔	Asportazione di cisti dell'articolazione sacroiliaca
80.78.00↔	Sinoviectomia del piede e delle dita del piede, NAS	80.89.29↔	Altra asportazione o distruzione locale di lesione dell'articolazione sacroiliaca
80.78.10↔	Sinoviectomia artroscopica dell'articolazione tarso-metatarsale	80.89.41↔	Sbrigliamento di lesione dell'articolazione di altra sede specificata
80.78.11↔	Sinoviectomia artroscopica dell'articolazione metatarso-falangea	80.89.42↔	Asportazione di cisti dell'articolazione di altra sede specificata
80.78.19↔	Altra sinoviectomia artroscopica del piede e delle dita del piede	81.30↔	Rifusione vertebrale, NAS
80.78.20↔	Sinoviectomia a cielo aperto dell'articolazione tarso-metatarsale	81.51.13↔	Primo impianto di protesi d'anca di superficie
80.78.21↔	Sinoviectomia a cielo aperto dell'articolazione metatarso-falangea	81.51.21↔	Impianto di protesi totale dell'anca per sostituzione di protesi
80.78.29↔	Altra sinoviectomia a cielo aperto del piede e delle dita del piede	81.51.22↔	Impianto di protesi totale dell'anca per sostituzione di protesi, protesi speciale
80.78.99↔	Sinoviectomia del piede e delle dita del piede, altro	81.51.23↔	Impianto di protesi d'anca di superficie per sostituzione di protesi
80.79.00↔	Sinoviectomia in altra sede specificata, NAS	81.52.41↔	Impianto di protesi d'anca unipolare per sostituzione di protesi
80.79.10↔	Sinoviectomia artroscopica dell'articolazione sterno-clavicolare	81.52.42↔	Impianto di protesi d'anca biarticolata per sostituzione di protesi
80.79.11↔	Sinoviectomia artroscopica dell'articolazione sacroiliaca	81.52.51↔	Impianto di coppa di sostegno di protesi dell'anca per sostituzione
80.79.19↔	Sinoviectomia artroscopica in altra sede specificata	81.52.52↔	Impianto di inserto di protesi dell'anca per sostituzione
80.79.20↔	Sinoviectomia a cielo aperto dell'articolazione sterno-clavicolare		
80.79.21↔	Sinoviectomia a cielo aperto dell'articolazione sacroiliaca		
80.79.22↔	Sinoviectomia a cielo aperto della sinfisi pubica		
80.79.29↔	Sinoviectomia a cielo aperto in altra sede specificata		
80.79.99↔	Sinoviectomia in altra sede specificata, altro		
80.83.00↔	Altra asportazione o distruzione locale di lesione dell'articolazione del polso, NAS		
80.83.10↔	Asportazione o distruzione locale di lesione dell'articolazione del polso per via artroscopica		
80.83.11↔	Sbrigliamento dell'articolazione del polso		
80.83.12↔	Asportazione di cisti dell'articolazione del polso		
80.83.99↔	Altra asportazione o distruzione locale di lesione dell'articolazione del polso, altro		

81.52.53↔	Impianto della testa femorale di protesi dell'anca per sostituzione	84.19↔	Amputazione addomino-pelvica
81.52.54↔	Impianto di testa femorale nonché inserto di protesi dell'anca per sostituzione	84.20↔	Reimpianto di un'estremità, NAS
81.52.55↔	Impianto di testa femorale, inserto nonché coppa acetabolare di protesi dell'anca per sostituzione	84.21↔	Reimpianto del pollice della mano
81.52.56↔	Impianto di inserto nonché coppa acetabolare di protesi dell'anca per sostituzione	84.22↔	Reimpianto di dita della mano (ad eccezione del pollice)
81.52.57↔	Impianto di coppa di sostegno nonché coppa acetabolare di protesi dell'anca per sostituzione	84.23.00↔	Reimpianto di avambraccio, polso o mano, NAS
81.52.58↔	Impianto di coppa di sostegno, coppa acetabolare nonché testa femorale di protesi dell'anca per sostituzione	84.23.10↔	Reimpianto di avambraccio
81.52.5a↔	Impianto di stelo nonché testa femorale di protesi dell'anca per sostituzione	84.23.12↔	Reimpianto del metacarpo
81.52.5b↔	Impianto di stelo, testa femorale nonché inserto di protesi dell'anca per sostituzione	84.23.13↔	Reimpianto del polso
81.53↔	Revisione senza sostituzione di protesi di anca	84.23.99↔	Reimpianto di avambraccio, polso o mano, altro
81.54.31↔	Impianto di protesi totale standard del ginocchio per sostituzione di protesi	84.24.00↔	Reimpianto a livello del gomito o del braccio, NAS
81.54.32↔	Impianto di protesi totale speciale del ginocchio per sostituzione di protesi	84.24.11↔	Reimpianto a livello del gomito
81.54.33↔	Impianto di protesi totale vincolata del ginocchio per sostituzione di protesi	84.24.12↔	Reimpianto del braccio
81.54.34↔	Impianto di protesi a slitta unicondylare per sostituzione di protesi	84.24.99↔	Reimpianto a livello del gomito o del braccio, altro
81.54.35↔	Impianto di protesi a slitta bicondylare per sostituzione di protesi	84.25↔	Reimpianto di dito del piede
81.54.42↔	Impianto di bottone rotuleo per sostituzione	84.26↔	Reimpianto del piede
81.54.43↔	Impianto di inserto di protesi del ginocchio per sostituzione	84.27.00↔	Reimpianto della gamba o della caviglia, NAS
81.54.44↔	Impianto dei componenti tibiali o femorali nonché dell'inserto di protesi a slitta unicondylare o bicondylare o di protesi totale standard del ginocchio per sostituzione	84.27.11↔	Reimpianto a livello del ginocchio
81.54.45↔	Impianto dei componenti tibiali o femorali nonché dell'inserto di protesi totale speciale o vincolata del ginocchio per sostituzione	84.27.12↔	Reimpianto della gamba
81.54.46↔	Impianto di protesi isolata della troclea femorale per sostituzione	84.27.99↔	Reimpianto della gamba o della caviglia, altro
81.54.47↔	Impianto di scudo femorale condilare con bottone rotuleo per sostituzione	84.28↔	Reimpianto della coscia
81.55↔	Revisione senza sostituzione di protesi del ginocchio	84.29↔	Reimpianto di un'estremità, altro
81.59.00↔	Revisione di sostituzione articolare delle estremità inferiori, NAS	84.3x.00↔	Revisione del moncone di amputazione, NAS
81.59.10↔	Revisione di sostituzione articolare delle estremità inferiori, senza sostituzione	84.3x.10↔	Revisione del moncone di amputazione, Regione della spalla e del braccio
81.59.11↔	Revisione e sostituzione di endoprotesi della caviglia	84.3x.11↔	Revisione del moncone di amputazione, Regione dell'avambraccio
81.59.12↔	Revisione e sostituzione di endoprotesi del tarso	84.3x.12↔	Revisione del moncone di amputazione, Regione della mano
81.59.13↔	Revisione e sostituzione di endoprotesi dell'avampiede e delle dita dei piedi	84.3x.13↔	Revisione del moncone di amputazione, Estremità inferiore
81.59.99↔	Revisione di sostituzione articolare delle estremità inferiori, altro	84.3x.19↔	Revisione del moncone di amputazione, Altra localizzazione
81.90.00↔	Trapianto di condrociti, NAS	84.3x.99↔	Revisione del moncone di amputazione, altro
81.90.20↔	Trapianto autologo su articolazioni di condrociti prodotti da una matrice, chirurgico a cielo aperto	84.66.10↔	Sostituzione di protesi discali artificiale, cervicale
81.90.99↔	Trapianto di condrociti, altro	84.66.20↔	Revisione di protesi discali artificiale, cervicale
84.00↔	Amputazione dell'arto superiore, NAS	84.66.99↔	Revisione o sostituzione di protesi discali artificiale, cervicale, altro
84.01↔	Amputazione e disarticolazione di dita della mano (ad eccezione del pollice)	84.67↔	Revisione o sostituzione di protesi discali artificiale, toracale
84.02↔	Amputazione e disarticolazione del pollice	84.68.10↔	Sostituzione di protesi discali artificiale, lombosacrale
84.03.00↔	Amputazione della mano, NAS	84.68.20↔	Revisione di protesi discali artificiale, lombosacrale
84.03.10↔	Amputazione completa della mano a livello del carpo o metacarpo	84.68.99↔	Revisione o sostituzione di protesi discali artificiale, lombosacrale, altro
84.03.99↔	Amputazione della mano, altro	84.69.10↔	Sostituzione di protesi discali artificiale
84.04↔	Disarticolazione del polso	84.69.20↔	Revisione di protesi discali artificiale
84.05↔	Amputazione a livello dell'avambraccio	84.69.99↔	Revisione o sostituzione di protesi discali artificiale, altro
84.06↔	Disarticolazione del gomito	84.91↔	Amputazione, NAS
84.07↔	Amputazione a livello dell'omero	86.4x.00↔	Asportazione radicale di lesione della cute, NAS
84.08↔	Disarticolazione della spalla	86.4x.10↔	Asportazione radicale di lesione della cute del capo con controllo istografico
84.09↔	Amputazione intertoracoscopolare	86.4x.11↔	Asportazione radicale di lesione della cute del collo con controllo istografico
84.10↔	Amputazione dell'arto inferiore, NAS	86.4x.13↔	Asportazione radicale di lesione della cute dell'avambraccio e della mano con controllo istografico
84.11↔	Amputazione di dita del piede	86.4x.17↔	Asportazione radicale di lesione della cute della regione inguinale e genitale e delle natiche con controllo istografico
84.12↔	Amputazione a livello del piede	86.4x.18↔	Asportazione radicale di lesione della cute delle estremità inferiori con controllo istografico
84.13↔	Disarticolazione della caviglia	86.4x.19↔	Asportazione radicale di lesione della cute di altra localizzazione con controllo istografico
84.14↔	Amputazione della caviglia a livello dei malleoli della tibia e fibula	86.4x.20↔	Asportazione radicale di lesione della cute del capo con innesto o trasposizione di cute
84.15↔	Altra amputazione al di sotto del ginocchio	86.4x.21↔	Asportazione radicale di lesione della cute del collo con innesto o trasposizione di cute
84.16↔	Disarticolazione del ginocchio	86.4x.22↔	Asportazione radicale di lesione della cute di spalla e ascella con innesto o trasposizione di cute
84.17↔	Amputazione al di sopra del ginocchio	86.4x.23↔	Asportazione radicale di lesione della cute di braccio e gomito con innesto o trasposizione di cute
84.18↔	Disarticolazione dell'anca	86.4x.24↔	Asportazione radicale di lesione della cute dell'avambraccio con innesto o trasposizione di cute
		86.4x.25↔	Asportazione radicale di lesione della cute della mano con innesto o trasposizione di cute
		86.4x.26↔	Asportazione radicale di lesione della cute della parete toracica e del dorso con innesto o trasposizione di cute

86.4x.27↔	Asportazione radicale di lesione della cute della regione addominale con innesto o trasposizione di cute	86.66.15↔	Piccolo omoinnesto di cute nella parete toracica e nel dorso
86.4x.28↔	Asportazione radicale di lesione della cute della regione inguinale e genitale con innesto o trasposizione di cute	86.66.16↔	Piccolo omoinnesto di cute nella regione addominale
86.4x.29↔	Asportazione radicale di lesione della cute di altra localizzazione con innesto o trasposizione di cute	86.66.17↔	Piccolo omoinnesto di cute nelle estremità inferiori
86.4x.2a↔	Asportazione radicale di lesione della cute delle natiche con innesto o trasposizione di cute	86.66.19↔	Piccolo omoinnesto di cute in altra sede
86.4x.2b↔	Asportazione radicale di lesione della cute delle estremità inferiori con innesto o trasposizione di cute	86.66.20↔	Ampio omoinnesto di cute nel capo
86.4x.99↔	Asportazione radicale di lesione della cute, altro	86.66.21↔	Ampio omoinnesto di cute nel collo
86.61.10↔	Piccolo innesto di cute a tutto spessore nella mano	86.66.22↔	Ampio omoinnesto di cute nella spalla e nel braccio
86.61.20↔	Ampio innesto di cute a tutto spessore nella mano	86.66.23↔	Ampio omoinnesto di cute nell'avambraccio
86.61.99↔	Innesto di cute a tutto spessore nella mano, altro	86.66.24↔	Ampio omoinnesto di cute nella mano
86.62.10↔	Piccolo innesto cutaneo a spessore parziale nella mano	86.66.25↔	Ampio omoinnesto di cute nella parete toracica e nel dorso
86.62.20↔	Ampio innesto cutaneo a spessore parziale nella mano	86.66.26↔	Ampio omoinnesto di cute nella regione addominale
86.62.99↔	Altro innesto di cute nella mano, altro	86.66.27↔	Ampio omoinnesto di cute nelle estremità inferiori
86.63.10↔	Piccolo innesto di cute a tutto spessore nel capo (eccetto labbra e bocca)	86.66.29↔	Ampio omoinnesto di cute in altra sede
86.63.11↔	Piccolo innesto di cute a tutto spessore nel collo	86.66.99↔	Omoinnesto di cute, altro
86.63.12↔	Piccolo innesto di cute a tutto spessore nella spalla e braccio	86.67.10↔	Piccolo innesto cutaneo rigenerativo temporaneo nel capo
86.63.13↔	Piccolo innesto di cute a tutto spessore nell'avambraccio	86.67.11↔	Piccolo innesto cutaneo rigenerativo temporaneo nel collo
86.63.15↔	Piccolo innesto di cute a tutto spessore nella parete toracica, addome e dorso	86.67.12↔	Piccolo innesto cutaneo rigenerativo temporaneo nella spalla e nel braccio
86.63.16↔	Piccolo innesto di cute a tutto spessore nella regione inguinale e genitale	86.67.13↔	Piccolo innesto cutaneo rigenerativo temporaneo nell'avambraccio
86.63.17↔	Piccolo innesto di cute a tutto spessore nelle natiche	86.67.14↔	Piccolo innesto cutaneo rigenerativo temporaneo nella mano
86.63.18↔	Piccolo innesto di cute a tutto spessore nella coscia e gamba	86.67.15↔	Piccolo innesto cutaneo rigenerativo temporaneo nella parete toracica e nel dorso
86.63.19↔	Piccolo innesto di cute a tutto spessore in altra sede	86.67.16↔	Piccolo innesto cutaneo rigenerativo temporaneo nella regione addominale
86.63.1a↔	Piccolo innesto di cute a tutto spessore nel piede	86.67.17↔	Piccolo innesto cutaneo rigenerativo temporaneo nelle estremità inferiori
86.63.20↔	Ampio innesto di cute a tutto spessore nel capo (eccetto labbra e bocca)	86.67.19↔	Piccolo innesto cutaneo rigenerativo temporaneo in altra sede
86.63.21↔	Ampio innesto di cute a tutto spessore nel collo	86.67.20↔	Ampio innesto cutaneo rigenerativo temporaneo nel capo
86.63.22↔	Ampio innesto di cute a tutto spessore nella spalla e braccio	86.67.21↔	Ampio innesto cutaneo rigenerativo temporaneo nel collo
86.63.23↔	Ampio innesto di cute a tutto spessore nell'avambraccio	86.67.22↔	Ampio innesto cutaneo rigenerativo temporaneo nella spalla e nel braccio
86.63.25↔	Ampio innesto di cute a tutto spessore nella parete toracica, addome e dorso	86.67.23↔	Ampio innesto cutaneo rigenerativo temporaneo nell'avambraccio
86.63.26↔	Ampio innesto di cute a tutto spessore nella regione inguinale e genitale	86.67.24↔	Ampio innesto cutaneo rigenerativo temporaneo nella mano
86.63.27↔	Ampio innesto di cute a tutto spessore nelle natiche	86.67.25↔	Ampio innesto cutaneo rigenerativo temporaneo nella parete toracica e nel dorso
86.63.28↔	Ampio innesto di cute a tutto spessore nella coscia e gamba	86.67.26↔	Ampio innesto cutaneo rigenerativo temporaneo nella regione addominale
86.63.29↔	Ampio innesto di cute a tutto spessore in altra sede	86.67.27↔	Ampio innesto cutaneo rigenerativo temporaneo nelle estremità inferiori
86.63.2a↔	Ampio innesto di cute a tutto spessore nel piede	86.67.29↔	Ampio innesto cutaneo rigenerativo temporaneo in altra sede
86.63.99↔	Innesto di cute a tutto spessore in altre sedi, altro	86.67.30↔	Sostituzione permanente di pelle con materiale di sostituzione dell'epidermide
86.65.10↔	Piccolo eteroinnesto di cute nel capo	86.67.31↔	Sostituzione permanente di pelle con materiale di sostituzione del derma
86.65.11↔	Piccolo eteroinnesto di cute nel collo	86.67.99↔	Innesto cutaneo rigenerativo, altro
86.65.12↔	Piccolo eteroinnesto di cute nella spalla e braccio	86.69.10↔	Piccolo innesto cutaneo a spessore parziale nel capo (eccetto labbra e bocca)
86.65.13↔	Piccolo eteroinnesto di cute nell'avambraccio	86.69.11↔	Piccolo innesto cutaneo a spessore parziale nel collo
86.65.14↔	Piccolo eteroinnesto di cute nella mano	86.69.12↔	Ampio innesto cutaneo a spessore parziale nella spalla e nel braccio
86.65.15↔	Piccolo eteroinnesto di cute nella parete toracica e nel dorso	86.69.13↔	Piccolo innesto cutaneo a spessore parziale nell'avambraccio
86.65.16↔	Piccolo eteroinnesto di cute nella regione addominale	86.69.15↔	Piccolo innesto cutaneo a spessore parziale nella parete toracica e nel dorso
86.65.17↔	Piccolo eteroinnesto di cute nelle estremità inferiori	86.69.16↔	Piccolo innesto cutaneo a spessore parziale nella regione addominale
86.65.19↔	Piccolo eteroinnesto di cute in altra sede	86.69.17↔	Piccolo innesto cutaneo a spessore parziale nella regione inguinale e genitale
86.65.20↔	Ampio eteroinnesto di cute nel capo	86.69.18↔	Piccolo innesto cutaneo a spessore parziale nella coscia e nella gamba
86.65.21↔	Ampio eteroinnesto di cute nel collo	86.69.19↔	Piccolo innesto cutaneo a spessore parziale in altra sede
86.65.22↔	Ampio eteroinnesto di cute nella spalla e nel braccio	86.69.1a↔	Piccolo innesto cutaneo a spessore parziale nel piede
86.65.23↔	Ampio eteroinnesto di cute nell'avambraccio	86.69.20↔	Ampio innesto cutaneo a spessore parziale nel capo (eccetto labbra e bocca)
86.65.24↔	Ampio eteroinnesto di cute nella mano	86.69.21↔	Ampio innesto cutaneo a spessore parziale nel collo
86.65.25↔	Ampio eteroinnesto di cute nella parete toracica e nel dorso	86.69.22↔	Ampio innesto cutaneo a spessore parziale nella spalla e nel braccio
86.65.26↔	Ampio eteroinnesto di cute nella regione addominale	86.69.23↔	Ampio innesto cutaneo a spessore parziale nell'avambraccio
86.65.27↔	Ampio eteroinnesto di cute nelle estremità inferiori	86.69.25↔	Ampio innesto cutaneo sottile nella parete toracica e nel dorso
86.65.29↔	Ampio eteroinnesto di cute in altra sede	86.69.26↔	Ampio innesto cutaneo a spessore parziale nella regione addominale
86.65.30↔	Innesto di cute suina		
86.65.40↔	Sostituzione permanente di pelle con materiale di sostituzione di derma-epidermide a due strati		
86.65.99↔	Eteroinnesto di cute, altro		
86.66.10↔	Piccolo omoinnesto di cute nel capo		
86.66.11↔	Piccolo omoinnesto di cute nel collo		
86.66.12↔	Piccolo omoinnesto di cute nella spalla e nel braccio		
86.66.13↔	Piccolo omoinnesto di cute nell'avambraccio		
86.66.14↔	Piccolo omoinnesto di cute nella mano		

86.69.27↔	Ampio innesto cutaneo a spessore parziale nella regione inguinale e genitale	86.74.41↔	Piccola plastica con lembo a isola sul collo
86.69.28↔	Ampio innesto cutaneo a spessore parziale nelle natiche	86.74.42↔	Piccola plastica con lembo a isola su spalla e braccio
86.69.29↔	Ampio innesto cutaneo a spessore parziale in altra sede	86.74.43↔	Piccola plastica con lembo a isola sull'avambraccio
86.69.2a↔	Ampio innesto cutaneo a spessore parziale nella coscia e nella gamba	86.74.44↔	Piccola plastica con lembo a isola su parete toracica e dorso
86.69.2b↔	Ampio innesto cutaneo a spessore parziale nel piede	86.74.45↔	Piccola plastica con lembo a isola sulla regione addominale
86.71↔	Allestimento e prelievo di lembi pedunculati o liberi	86.74.46↔	Piccola plastica con lembo a isola sulla regione inguinale e genitale
86.72↔	Avanzamento di lembo pedunculato	86.74.47↔	Piccola plastica con lembo a isola sulle natiche
86.73.00↔	Trasferimento di lembo pedunculato o libero sulla mano, NAS	86.74.48↔	Piccola plastica con lembo a isola su coscia e gamba
86.73.10↔	Piccola plastica di allungamento sulla mano	86.74.49↔	Piccola plastica con lembo a isola in altra sede
86.73.11↔	Piccola plastica di avanzamento e rotazione sulla mano	86.74.4a↔	Piccola plastica con lembo a isola sul piede
86.73.12↔	Piccola plastica di trasposizione sulla mano	86.74.99↔	Trasferimento di lembo pedunculato o libero in altra sede, altro
86.73.13↔	Piccola plastica con lembo a isola sulla mano	86.75.10↔	Revisione di lembo pedunculato o libero o di innesto cutaneo libero del capo
86.73.20↔	Ampia plastica di allungamento sulla mano	86.75.11↔	Revisione di lembo pedunculato o libero o di innesto cutaneo libero del collo
86.73.21↔	Ampia plastica di avanzamento e rotazione sulla mano	86.75.12↔	Revisione di lembo pedunculato o libero o di innesto cutaneo libero di spalla e braccio
86.73.22↔	Ampia plastica di trasposizione sulla mano	86.75.13↔	Revisione di lembo pedunculato o libero o di innesto cutaneo libero dell'avambraccio
86.73.23↔	Ampia plastica con lembo a isola sulla mano	86.75.14↔	Revisione di lembo pedunculato o libero o di innesto cutaneo libero della mano
86.73.24↔	Ampia plastica a Z sulla mano	86.75.15↔	Revisione di lembo pedunculato o libero o di innesto cutaneo libero della parete toracica e del dorso
86.73.29↔	Altra plastica con lembo locale sulla mano	86.75.16↔	Revisione di lembo pedunculato o libero o di innesto cutaneo libero della regione addominale
86.73.30↔	Trasferimento di lembo libero con anastomosi microvascolare sulla mano	86.75.17↔	Revisione di lembo pedunculato o libero o di innesto cutaneo libero delle estremità inferiore
86.73.40↔	Trasferimento di lembo regionale pedunculato o di lembo a distanza pedunculato sulla mano	86.75.19↔	Revisione di lembo pedunculato o libero o di innesto cutaneo libero in altra sede
86.73.80↔	Interventi plastici combinati su pelle e tessuto sottocutaneo della mano	86.75.99↔	Revisione di lembo pedunculato o libero, altro
86.73.99↔	Trasferimento di altro lembo pedunculato o libero sulla mano, altro	86.76.10↔	Ampia plastica di allungamento sul capo (eccetto labbra e bocca)
86.74.10↔	Piccola plastica di allungamento sul capo (eccetto labbra e bocca)	86.76.11↔	Ampia plastica di allungamento sul collo
86.74.11↔	Piccola plastica di allungamento sul collo	86.76.12↔	Ampia plastica di allungamento su spalla e braccio
86.74.12↔	Piccola plastica di allungamento su spalla e braccio	86.76.13↔	Ampia plastica di allungamento sull'avambraccio
86.74.13↔	Piccola plastica di allungamento sull'avambraccio	86.76.14↔	Ampia plastica di allungamento su parete toracica e dorso
86.74.14↔	Piccola plastica di allungamento su parete toracica e dorso	86.76.15↔	Ampia plastica di allungamento sulla regione addominale
86.74.15↔	Piccola plastica di allungamento sulla regione addominale	86.76.16↔	Ampia plastica di allungamento sulla regione inguinale e genitale
86.74.16↔	Piccola plastica di allungamento sulla regione inguinale e genitale	86.76.17↔	Ampia plastica di allungamento sulle natiche
86.74.17↔	Piccola plastica di allungamento sulle natiche	86.76.19↔	Ampia plastica di allungamento in altra sede
86.74.18↔	Piccola plastica di allungamento su coscia e gamba	86.76.1a↔	Ampia plastica di allungamento su coscia e gamba
86.74.19↔	Piccola plastica di allungamento in altra sede	86.76.1b↔	Ampia plastica di allungamento sul piede
86.74.1a↔	Piccola plastica di allungamento sul piede	86.76.20↔	Ampia plastica di avanzamento e rotazione sul capo (eccetto labbra e bocca)
86.74.20↔	Piccola plastica di avanzamento e rotazione sul capo (eccetto labbra e bocca)	86.76.21↔	Ampia plastica di avanzamento e rotazione sul collo
86.74.21↔	Piccola plastica di avanzamento e rotazione sul collo	86.76.22↔	Ampia plastica di avanzamento e rotazione su spalla e braccio
86.74.22↔	Piccola plastica di avanzamento e rotazione su spalla e braccio	86.76.23↔	Ampia plastica di avanzamento e rotazione sull'avambraccio
86.74.23↔	Piccola plastica di avanzamento e rotazione sull'avambraccio	86.76.24↔	Ampia plastica di avanzamento e rotazione su parete toracica e dorso
86.74.25↔	Piccola plastica di avanzamento e rotazione su parete toracica e dorso	86.76.25↔	Ampia plastica di avanzamento e rotazione sulla regione addominale
86.74.26↔	Piccola plastica di avanzamento e rotazione sulla regione addominale	86.76.26↔	Ampia plastica di avanzamento e rotazione sulla regione inguinale e genitale
86.74.27↔	Piccola plastica di avanzamento e rotazione sulla regione inguinale e genitale	86.76.27↔	Ampia plastica di avanzamento e rotazione sulle natiche
86.74.28↔	Piccola plastica di avanzamento e rotazione sulle natiche	86.76.28↔	Ampia plastica di avanzamento e rotazione su coscia e gamba
86.74.29↔	Piccola plastica di avanzamento e rotazione in altra sede	86.76.29↔	Ampia plastica di avanzamento e rotazione in altra sede
86.74.2a↔	Piccola plastica di avanzamento e rotazione su coscia e gamba	86.76.2a↔	Ampia plastica di avanzamento e rotazione sul piede
86.74.2b↔	Piccola plastica di avanzamento e rotazione sul piede	86.76.30↔	Ampia plastica di trasposizione sul capo (eccetto labbra e bocca)
86.74.30↔	Piccola plastica di trasposizione sul capo (eccetto labbra e bocca)	86.76.31↔	Ampia plastica di trasposizione sul collo
86.74.31↔	Piccola plastica di trasposizione sul collo	86.76.32↔	Ampia plastica di trasposizione su spalla e braccio
86.74.32↔	Piccola plastica di trasposizione su spalla e braccio	86.76.33↔	Ampia plastica di trasposizione sull'avambraccio
86.74.33↔	Piccola plastica di trasposizione sull'avambraccio	86.76.34↔	Ampia plastica di trasposizione su parete toracica e dorso
86.74.34↔	Piccola plastica di trasposizione su parete toracica e dorso	86.76.35↔	Ampia plastica di trasposizione sulla regione addominale
86.74.35↔	Piccola plastica di trasposizione sulla regione addominale	86.76.36↔	Ampia plastica di trasposizione sulla regione inguinale e genitale
86.74.36↔	Piccola plastica di trasposizione sulla regione inguinale e genitale	86.76.37↔	Ampia plastica di trasposizione sulle natiche
86.74.37↔	Piccola plastica di trasposizione sulle natiche	86.76.38↔	Ampia plastica di trasposizione su coscia e gamba
86.74.38↔	Piccola plastica di trasposizione su coscia e gamba	86.76.39↔	Ampia plastica di trasposizione in altra sede
86.74.39↔	Piccola plastica di trasposizione in altra sede	86.76.3a↔	Ampia plastica di trasposizione sul piede
86.74.3a↔	Piccola plastica di trasposizione sul piede		
86.74.40↔	Piccola plastica con lembo a isola sul capo (eccetto labbro e bocca)		

86.76.40↔	Ampia plastica con lembo a isola sul capo (eccetto labbro e bocca)	86.78.27↔	Trasferimento di lembo regionale pedunculato o di lembo a distanza pedunculato sulle natiche
86.76.41↔	Ampia plastica con lembo a isola sul collo	86.78.28↔	Trasferimento di lembo regionale pedunculato o di lembo a distanza pedunculato sulle estremità inferiore
86.76.42↔	Ampia plastica con lembo a isola su spalla e braccio	86.78.29↔	Trasferimento di lembo regionale pedunculato o di lembo a distanza pedunculato in altra sede
86.76.43↔	Ampia plastica con lembo a isola sull'avambraccio	86.78.30↔	Interventi plastici combinati su pelle e tessuto sottocutaneo del capo (eccetto labbra e bocca)
86.76.44↔	Ampia plastica con lembo a isola su parete toracica e dorso	86.78.31↔	Interventi plastici combinati su pelle e tessuto sottocutaneo del collo
86.76.45↔	Ampia plastica con lembo a isola sulla regione addominale	86.78.32↔	Interventi plastici combinati su pelle e tessuto sottocutaneo di spalla e braccio
86.76.46↔	Ampia plastica con lembo a isola sulla regione inguinale e genitale	86.78.33↔	Interventi plastici combinati su pelle e tessuto sottocutaneo dell'avambraccio
86.76.47↔	Ampia plastica con lembo a isola sulle natiche	86.78.34↔	Interventi plastici combinati su pelle e tessuto sottocutaneo della parete toracica e del dorso
86.76.48↔	Ampia plastica con lembo a isola su coscia e gamba	86.78.35↔	Interventi plastici combinati su pelle e tessuto sottocutaneo della regione addominale
86.76.49↔	Ampia plastica con lembo a isola in altra sede	86.78.36↔	Interventi plastici combinati su pelle e tessuto sottocutaneo della regione inguinale e genitale
86.76.4a↔	Ampia plastica con lembo a isola sul piede	86.78.37↔	Interventi plastici combinati su pelle e tessuto sottocutaneo delle natiche
86.76.50↔	Ampia plastica a Z sul capo (eccetto labbra e bocca)	86.78.38↔	Interventi plastici combinati su pelle e tessuto sottocutaneo delle estremità inferiore
86.76.51↔	Ampia plastica a Z sul collo	86.78.39↔	Interventi plastici combinati su pelle e tessuto sottocutaneo di altra sede
86.76.52↔	Ampia plastica a Z su spalla e braccio	86.78.40↔	Trasferimento di altro lembo pedunculato o libero sul capo (eccetto labbra e bocca)
86.76.53↔	Ampia plastica a Z sull'avambraccio	86.78.41↔	Trasferimento di altro lembo pedunculato o libero sul collo
86.76.54↔	Ampia plastica a Z su parete toracica e dorso	86.78.42↔	Trasferimento di altro lembo pedunculato o libero su spalla e braccio
86.76.55↔	Ampia plastica a Z sulla regione addominale	86.78.43↔	Trasferimento di altro lembo pedunculato o libero sull'avambraccio
86.76.56↔	Ampia plastica a Z sulla regione inguinale e genitale	86.78.44↔	Trasferimento di altro lembo pedunculato o libero su parete toracica e dorso
86.76.57↔	Ampia plastica a Z sulle natiche	86.78.45↔	Trasferimento di altro lembo pedunculato o libero sulla regione addominale
86.76.58↔	Ampia plastica a Z su coscia e gamba	86.78.46↔	Trasferimento di altro lembo pedunculato o libero sulla regione inguinale e genitale
86.76.59↔	Ampia plastica a Z in altra sede	86.78.47↔	Trasferimento di altro lembo pedunculato o libero sulle natiche
86.76.5a↔	Ampia plastica a Z sul piede	86.78.48↔	Trasferimento di altro lembo pedunculato o libero sulle estremità inferiore
86.76.99↔	Trasferimento di lembo pedunculato o libero in altra sede, ampio, altro	86.78.49↔	Trasferimento di altro lembo pedunculato o libero in altra sede
86.77.10↔	Altra plastica con lembo locale sul capo (eccetto labbra e bocca)	86.88.10↔	Piccola copertura dei tessuti molli del capo con cheratinociti coltivati
86.77.11↔	Altra plastica con lembo locale sul collo	86.88.11↔	Piccola copertura dei tessuti molli del collo con cheratinociti coltivati
86.77.12↔	Altra plastica con lembo locale su spalla e braccio	86.88.12↔	Piccola copertura dei tessuti molli di spalla e braccio con cheratinociti coltivati
86.77.13↔	Altra plastica con lembo locale sull'avambraccio	86.88.13↔	Piccola copertura dei tessuti molli dell'avambraccio con cheratinociti coltivati
86.77.14↔	Altra plastica con lembo locale su parete toracica e dorso	86.88.14↔	Piccola copertura dei tessuti molli della mano con cheratinociti coltivati
86.77.15↔	Altra plastica con lembo locale sulla regione addominale	86.88.15↔	Piccola copertura dei tessuti molli della parete toracica e del dorso con cheratinociti coltivati
86.77.16↔	Altra plastica con lembo locale sulla regione inguinale e genitale	86.88.16↔	Piccola copertura dei tessuti molli della regione addominale con cheratinociti coltivati
86.77.17↔	Altra plastica con lembo locale sulle natiche	86.88.17↔	Piccola copertura dei tessuti molli delle estremità inferiore con cheratinociti coltivati
86.77.18↔	Altra plastica con lembo locale su coscia e gamba	86.88.19↔	Piccola copertura dei tessuti molli di altra sede con cheratinociti coltivati
86.77.19↔	Altra plastica con lembo locale in altra sede	86.88.20↔	Piccola copertura temporanea dei tessuti molli del capo mediante combinazione di varie procedure
86.77.1a↔	Altra plastica con lembo locale sul piede	86.88.21↔	Piccola copertura temporanea dei tessuti molli del collo mediante combinazione di varie procedure
86.77.99↔	Trasferimento di altro lembo locale, altro	86.88.22↔	Piccola copertura temporanea dei tessuti molli di spalla e braccio mediante combinazione di varie procedure
86.78.10↔	Trasferimento di lembo libero con anastomosi microvascolare sul capo (eccetto labbra e bocca)	86.88.23↔	Piccola copertura temporanea dei tessuti molli dell'avambraccio mediante combinazione di varie procedure
86.78.11↔	Trasferimento di lembo libero con anastomosi microvascolare sul collo	86.88.24↔	Piccola copertura temporanea dei tessuti molli della mano mediante combinazione di varie procedure
86.78.12↔	Trasferimento di lembo libero con anastomosi microvascolare su spalla e braccio	86.88.25↔	Piccola copertura temporanea dei tessuti molli della parete toracica e del dorso mediante combinazione di varie procedure
86.78.13↔	Trasferimento di lembo libero con anastomosi microvascolare sull'avambraccio		
86.78.14↔	Trasferimento di lembo libero con anastomosi microvascolare su parete toracica e dorso		
86.78.15↔	Trasferimento di lembo libero con anastomosi microvascolare sulla regione addominale		
86.78.16↔	Trasferimento di lembo libero con anastomosi microvascolare sulla regione inguinale e genitale		
86.78.17↔	Trasferimento di lembo libero con anastomosi microvascolare sulle natiche		
86.78.18↔	Trasferimento di lembo libero con anastomosi microvascolare sulle estremità inferiore		
86.78.19↔	Trasferimento di lembo libero con anastomosi microvascolare in altra sede		
86.78.20↔	Trasferimento di lembo regionale pedunculato o di lembo a distanza pedunculato sul capo (eccetto labbra e bocca)		
86.78.21↔	Trasferimento di lembo regionale pedunculato o di lembo a distanza pedunculato sul collo		
86.78.22↔	Trasferimento di lembo regionale pedunculato o di lembo a distanza pedunculato su spalla e braccio		
86.78.23↔	Trasferimento di lembo regionale pedunculato o di lembo a distanza pedunculato sull'avambraccio		
86.78.24↔	Trasferimento di lembo regionale pedunculato o di lembo a distanza pedunculato su parete toracica e dorso		
86.78.25↔	Trasferimento di lembo regionale pedunculato o di lembo a distanza pedunculato sulla regione addominale		
86.78.26↔	Trasferimento di lembo regionale pedunculato o di lembo a distanza pedunculato sulla regione inguinale e genitale		



86.88.26↔	Piccola copertura temporanea dei tessuti molli della regione addominale mediante combinazione di varie procedure	86.88.90↔	Altra copertura temporanea dei tessuti molli del capo
86.88.27↔	Piccola copertura temporanea dei tessuti molli delle estremità inferiore mediante combinazione di varie procedure	86.88.91↔	Altra copertura temporanea dei tessuti molli del collo
86.88.29↔	Piccola copertura temporanea dei tessuti molli di altra sede mediante combinazione di varie procedure	86.88.92↔	Altra copertura temporanea dei tessuti molli di spalla e braccio
86.88.30↔	Ampia copertura dei tessuti molli di altre parti del capo con cheratinociti coltivati	86.88.93↔	Altra copertura temporanea dei tessuti molli dell'avambraccio
86.88.31↔	Ampia copertura dei tessuti molli del collo con cheratinociti coltivati	86.88.94↔	Altra copertura temporanea dei tessuti molli della mano
86.88.32↔	Ampia copertura dei tessuti molli di spalla e braccio con cheratinociti coltivati	86.88.95↔	Altra copertura temporanea dei tessuti molli della parete toracica e del dorso
86.88.33↔	Ampia copertura dei tessuti molli dell'avambraccio con cheratinociti coltivati	86.88.96↔	Altra copertura temporanea dei tessuti molli della regione addominale
86.88.34↔	Ampia copertura dei tessuti molli della mano con cheratinociti coltivati	86.88.97↔	Altra copertura temporanea dei tessuti molli delle estremità inferiore
86.88.35↔	Ampia copertura dei tessuti molli della parete toracica e del dorso con cheratinociti coltivati	86.88.99↔	Altra copertura temporanea dei tessuti molli, altro
86.88.36↔	Ampia copertura dei tessuti molli della regione addominale con cheratinociti coltivati	86.89.10↔	Distacco del peduncolo dopo plastica cutanea del capo
86.88.37↔	Ampia copertura dei tessuti molli delle estremità inferiore con cheratinociti coltivati	86.89.11↔	Distacco del peduncolo dopo plastica cutanea del collo
86.88.39↔	Ampia copertura dei tessuti molli di altra sede con cheratinociti coltivati	86.89.12↔	Distacco del peduncolo dopo plastica cutanea di spalla e ascella
86.88.40↔	Ampia copertura temporanea dei tessuti molli di altre parti del capo mediante combinazione di varie procedure	86.89.13↔	Distacco del peduncolo dopo plastica cutanea di braccio e gomito
86.88.41↔	Ampia copertura temporanea dei tessuti molli del collo mediante combinazione di varie procedure	86.89.14↔	Distacco del peduncolo dopo plastica cutanea dell'avambraccio
86.88.42↔	Ampia copertura temporanea dei tessuti molli di spalla e braccio mediante combinazione di varie procedure	86.89.15↔	Distacco del peduncolo dopo plastica cutanea della mano
86.88.43↔	Ampia copertura temporanea dei tessuti molli dell'avambraccio mediante combinazione di varie procedure	86.89.16↔	Distacco del peduncolo dopo plastica cutanea di parete toracica, addome e dorso
86.88.44↔	Ampia copertura temporanea dei tessuti molli della mano mediante combinazione di varie procedure	86.89.17↔	Distacco del peduncolo dopo plastica cutanea della regione inguinale e genitale
86.88.45↔	Ampia copertura temporanea dei tessuti molli della parete toracica e del dorso mediante combinazione di varie procedure	86.89.18↔	Distacco del peduncolo dopo plastica cutanea delle natiche
86.88.46↔	Ampia copertura temporanea dei tessuti molli della regione addominale mediante combinazione di varie procedure	86.89.19↔	Distacco del peduncolo dopo plastica cutanea in altra sede
86.88.47↔	Ampia copertura temporanea dei tessuti molli delle estremità inferiore mediante combinazione di varie procedure	86.89.1a↔	Distacco del peduncolo dopo plastica cutanea di coscia e ginocchio
86.88.49↔	Ampia copertura temporanea dei tessuti molli di altra sede mediante combinazione di varie procedure	86.89.1b↔	Distacco del peduncolo dopo plastica cutanea di gamba e piede
		86.89.80↔	Revisione di plastica cutanea del capo
		86.89.84↔	Revisione di plastica cutanea dell'avambraccio
		86.89.85↔	Revisione di plastica cutanea della mano
		86.89.87↔	Revisione di plastica cutanea della regione inguinale e genitale e delle natiche
		86.89.88↔	Revisione di plastica cutanea delle estremità inferiore
		86.89.89↔	Revisione di plastica cutanea in altra sede
		86.89.99↔	Altra riparazione o ricostruzione di cute e tessuto sottocutaneo, altro
		86.91↔	Asportazione di cute per innesto

### Procedura F13-7

86.59.20‡↔ Sutura differita di pelle e tessuto sottocutaneo di altra localizzazione

### Procedura F13-8

38.14.00↔	Endarteriectomia dell'aorta, NAS	38.34.99↔	Resezione dell'aorta con anastomosi, altro
38.14.10↔	Endarteriectomia dell'aorta ascendente e dell'arco aortico	38.36.00↔	Resezione di arterie addominali con anastomosi, NAS
38.14.20↔	Endarteriectomia dell'aorta discendente	38.36.10↔	Resezione di arterie viscerali con anastomosi, NAS
38.14.30↔	Endarteriectomia dell'aorta addominale	38.36.11↔	Resezione del tronco celiaco con anastomosi
38.14.99↔	Endarteriectomia dell'aorta, altro	38.36.12↔	Resezione dell'arteria gastrica con anastomosi
38.16.00↔	Endarteriectomia delle arterie addominali, NAS	38.36.13↔	Resezione dell'arteria epatica con anastomosi
38.16.10↔	Endarteriectomia delle arterie viscerali, NAS	38.36.14↔	Resezione dell'arteria splenica con anastomosi
38.16.11↔	Endarteriectomia del tronco celiaco	38.36.15↔	Resezione dell'arteria renale con anastomosi
38.16.12↔	Endarteriectomia dell'arteria gastrica	38.36.16↔	Resezione dell'arteria mesenterica
38.16.13↔	Endarteriectomia dell'arteria epatica	38.36.17↔	Resezione dell'arteria iliaca con anastomosi
38.16.14↔	Endarteriectomia dell'arteria splenica	38.36.19↔	Resezione di arterie viscerali con anastomosi, altro
38.16.15↔	Endarteriectomia dell'arteria renale	38.36.99↔	Resezione di arterie addominali con anastomosi, altro
38.16.16↔	Endarteriectomia dell'arteria mesenterica	38.37.00↔	Resezione di vene addominali con anastomosi, NAS
38.16.17↔	Endarteriectomia dell'arteria lombare	38.37.10↔	Resezione di vene addominali profonde con anastomosi, NAS
38.16.18↔	Endarteriectomia dell'arteria iliaca	38.37.11↔	Resezione della vena cava inferiore con anastomosi
38.16.19↔	Endarteriectomia delle arterie viscerali, altro	38.37.12↔	Resezione della vena iliaca con anastomosi
38.16.99↔	Endarteriectomia delle arterie addominali, altro	38.37.19↔	Resezione di vene addominali profonde con anastomosi, altro
38.34.00↔	Resezione dell'aorta con anastomosi, NAS	38.37.99↔	Resezione di vene addominali con anastomosi, altro
38.34.10↔	Resezione dell'aorta ascendente e dell'arco aortico con anastomosi	38.44.00↔	Resezione dell'aorta addominale con sostituzione, NAS
38.34.20↔	Resezione dell'aorta discendente con anastomosi	38.44.10↔	Resezione dell'aorta addominale con sostituzione, soprarenale
38.34.30↔	Resezione dell'aorta addominale con anastomosi	38.44.11↔	Resezione dell'aorta addominale con sostituzione, infrarenale
		38.44.12↔	Resezione dell'aorta addominale con sostituzione, iuxtarenale

38.44.99↔	Resezione dell'aorta addominale con sostituzione, altro	39.23↔	Altro shunt o bypass vascolare intratoracico
38.45.00↔	Resezione di vasi toracici con sostituzione, NAS	39.24↔	Bypass aorto-renale
38.45.10↔	Resezione dell'aorta toracica con sostituzione, NAS	39.26.00↔	Altri shunt o bypass vascolari intraaddominali, NAS
38.45.11↔	Resezione dell'aorta ascendente o dell'arco aortico con sostituzione	39.26.10↔	Altri shunt o bypass vascolari intraaddominali, arterie viscerali
38.45.12↔	Resezione dell'aorta toracica con sostituzione	39.26.11↔	Altri shunt o bypass vascolari intraaddominali, aorta
38.45.13↔	Resezione dell'aorta toracoaddominale con sostituzione	39.26.12↔	Altri shunt o bypass vascolari intraaddominali, arteria renale
38.45.14↔	Resezione dell'aorta toracica con sostituzione con protesi ibrida	39.26.19↔	Altri shunt o bypass vascolari intraaddominali, altre arterie viscerali
38.45.19↔	Resezione dell'aorta toracica con sostituzione, altro	39.26.99↔	Altri shunt o bypass vascolari intraaddominali, altro
38.45.20↔	Resezione di altre arterie toraciche con sostituzione, NAS	39.27.00↔	Arteriovenostomia per dialisi renale, NAS
38.45.21↔	Resezione dell'arteria polmonare con sostituzione	39.27.09↔	Arteriovenostomia per dialisi renale, altro
38.45.22↔	Resezione del tronco brachiocefalico con sostituzione	39.27.10↔	Confezione di fistola arteriovenosa per emodialisi
38.45.29↔	Resezione di altre arterie toraciche con sostituzione	39.27.11↔	Confezione di fistola arteriovenosa di materiale alloigenico o alloplastico per emodialisi
38.45.30↔	Resezione di vene toraciche con sostituzione, NAS	39.29.00↔	Altri shunt o bypass vascolari (periferici), NAS
38.45.31↔	Resezione della vena cava superiore con sostituzione	39.29.10↔	Shunt o bypass vascolari di arterie dell'arto inferiore, NAS
38.45.38↔	Resezione di altre vene toraciche profonde con sostituzione	39.29.11↔	Shunt o bypass vascolari femoro-femorale
38.45.39↔	Resezione di vene toraciche con sostituzione, altro	39.29.12↔	Shunt o bypass vascolari femoro-popliteo
38.45.99↔	Resezione di vasi toracici con sostituzione, altro	39.29.13↔	Shunt o bypass vascolari femoro-curale
38.46↔	Resezione di arterie addominali con sostituzione	39.29.14↔	Shunt o bypass vascolari femoro-pedidio
38.47.00↔	Resezione di vene addominali con sostituzione, NAS	39.29.15↔	Shunt o bypass vascolari popliteo-curale e popliteo-pedidio
38.47.10↔	Resezione di vene addominali profonde con sostituzione, NAS	39.29.16↔	Shunt o bypass vascolari di arterie della gamba e del piede
38.47.11↔	Resezione della vena cava inferiore con sostituzione	39.29.19↔	Shunt o bypass vascolari di arterie dell'arto inferiore, altro
38.47.12↔	Resezione della vena iliaca con sostituzione	39.29.20↔	Shunt o bypass vascolari di arterie dell'arto superiore
38.47.19↔	Resezione di vene addominali profonde con sostituzione, altro	39.29.30↔	Altri shunt o bypass vascolari (periferici), extraanatomici, NAS
38.47.99↔	Resezione di vene addominali con sostituzione, altro	39.29.31↔	Shunt o bypass vascolare succlavia-femorale
38.48.00↔	Resezione di arterie dell'arto inferiore con sostituzione, NAS	39.29.32↔	Shunt o bypass vascolare axillo-femorale
38.48.10↔	Resezione dell'arteria femorale (comune) (superficiale) con sostituzione	39.29.33↔	Bypass crossover femoro-femorale
38.48.11↔	Resezione dell'arteria femorale profonda con sostituzione	39.29.39↔	Altri shunt o bypass vascolari (periferici), extraanatomici, altro
38.48.12↔	Resezione dell'arteria poplitea con sostituzione	39.29.40↔	Shunt o bypass vascolari di vene
38.48.13↔	Resezione di arterie della gamba con sostituzione	39.29.80↔	Shunt temporaneo intraoperatorio, NAS
38.48.99↔	Resezione di arterie dell'arto inferiore con sostituzione, altro	39.29.81↔	Shunt temporaneo intraoperatorio, arterio-arterioso
39.22.00↔	Bypass aorto-succlavio-carotideo, NAS	39.29.82↔	Shunt temporaneo intraoperatorio, arterio-venoso
39.22.10↔	Bypass carotideo, NAS	39.29.89↔	Shunt temporaneo intraoperatorio, altro
39.22.11↔	Bypass: carotide-carotide	39.29.99↔	Altri shunt o bypass vascolari (periferici), altro
39.22.12↔	Bypass: carotide-vertebrale	39.73.00↔	Impianto endovascolare di protesi nell'aorta toracica, NAS
39.22.13↔	Bypass: carotide-succlavia	39.73.10↔	Impianto endovascolare di protesi nell'aorta toracica, senza fenestrazione o diramazione
39.22.14↔	Bypass: carotide-aorta	39.73.11↔	Impianto endovascolare di protesi nell'aorta toracica, con fenestrazione o diramazione
39.22.19↔	Bypass carotideo, altro	39.73.20↔	Impianto endovascolare di protesi nell'aorta toracoaddominale, NAS
39.22.20↔	Bypass dell'arteria succlavia, NAS	39.73.99↔	Impianto endovascolare di protesi nell'aorta toracica, altro
39.22.21↔	Bypass: succlavia all'aorta		
39.22.29↔	Bypass dell'arteria succlavia, altro		
39.22.99↔	Bypass aorto-succlavio-carotideo, altro		

**ADRG F14****Interventi vascolari complessi o multipli eccetto interventi ricostruttivi maggiori con procedure complicanti o revisione o diagnostica complessa o età < 3 anni**

(Ogni Procedura nella Tabella F14-2 eccetto F14-3 o almeno due Procedure nella tabella F14-4 o Beidseitige Prozedur nella tabella F14-5) e (Procedure complicanti o Procedura nella tabella F14-6 o Età < 3 anni o Diagnosi principale nella tabella F14-1) o ogni Procedura nella Tabella F14-2 eccetto F14-3 e Procedura nella tabella F14-7

**DRG F14A****Interventi vascolari complessi o in più tempi eccetto interventi ricostruttivi maggiori con procedure complicanti o revisione o diagnostica complessa o età < 3 anni, con CC estremamente gravi**

PCCL > 3

**DRG F14B****Interventi vascolari complessi o in più tempi eccetto interventi ricostruttivi maggiori con procedure complicanti o revisione o diagnostica complessa o età < 3 anni, senza CC estremamente gravi****Diagnosi principale F14-1**

170.23	Aterosclerosi delle arterie degli arti: Bacino-gamba, con ulcera
170.24	Aterosclerosi delle arterie degli arti: Bacino-gamba, con cancrena

## Procedura F14-2

00.55.00↔	Inserzione di stent(s) di vasi periferici con liberazione di sostanza medicamentosa, NAS	38.07.11↔	Incisione della vena cava inferiore
00.55.11↔	Inserzione di stent(s) di vasi periferici con liberazione di sostanza medicamentosa, stent drug eluting extralunghi (>10 cm)	38.07.12↔	Incisione della vena iliaca
00.55.99↔	Inserzione di stent(s) di vasi periferici con liberazione di sostanza medicamentosa, altro	38.07.19↔	Incisione di vene addominali profonde, altro
00.63↔	Inserzione percutanea di stent(s) dell'arteria carotide	38.07.99↔	Incisione di vene addominali, altro
00.64↔	Inserzione percutanea di stent(s) di altre arterie precerebrali (extracraniche)	38.10↔	Enderarteriectomia, sede non specificata
00.65.00↔	Inserzione percutanea di altro(i) stent vascolare(i) intracranico(i), NAS	38.11↔	Enderarteriectomia dei vasi intracranici
00.65.11↔	Inserzione percutanea transluminale di microstent(s) vascolari intracranici	38.12↔	Enderarteriectomia di altri vasi del capo e del collo
00.65.99↔	Inserzione percutanea di altro(i) stent vascolare(i) intracranico(i), altro	38.13↔	Enderarteriectomia di vasi dell'arto superiore
00.67.00↔	Inserzione percutanea di stent vascolare(i) centrale(i), NAS	38.16.00↔	Enderarteriectomia delle arterie addominali, NAS
00.67.10↔	Inserzione percutanea di stent vascolare(i) nella vena cava	38.16.10↔	Enderarteriectomia delle arterie viscerali, NAS
00.67.20↔	Inserzione percutanea di stent vascolare(i) nella vena porta	38.16.11↔	Enderarteriectomia del tronco celiaco
00.67.99↔	Inserzione percutanea di stent vascolare(i) centrale(i), altro	38.16.12↔	Enderarteriectomia dell'arteria gastrica
01.14.00↔	Biopsia a cielo aperto del cervello, NAS	38.16.13↔	Enderarteriectomia dell'arteria epatica
01.14.10↔	Biopsia stereotassica a cielo aperto del cervello	38.16.14↔	Enderarteriectomia dell'arteria splenica
01.14.99↔	Biopsia a cielo aperto del cervello, altro	38.16.15↔	Enderarteriectomia dell'arteria renale
01.21↔	Incisione e drenaggio dei seni cranici	38.16.16↔	Enderarteriectomia dell'arteria mesenterica
02.13↔	Legatura dei vasi delle meningi	38.16.17↔	Enderarteriectomia dell'arteria lombare
03.99.10↔	Interventi su vasi sanguigni intraspinali (es. legatura, distruzione, resezione)	38.16.18↔	Enderarteriectomia dell'arteria iliaca
03.99.19↔	Altri interventi su vasi sanguigni intraspinali	38.16.19↔	Enderarteriectomia delle arterie viscerali, altro
03.99.20↔	Interventi sul sistema liquorale spinale, Inserzione di serbatoio sottocutaneo nel sistema liquorale spinale	38.16.99↔	Enderarteriectomia delle arterie addominali, altro
03.99.21↔	Interventi sul sistema liquorale spinale, Revisione di serbatoio sottocutaneo, catetere o pompa per infusione intratecale ed epidurale di medicinali	38.18.00↔	Enderarteriectomia delle arterie dell'arto inferiore, NAS
03.99.22↔	Interventi sul sistema liquorale spinale, Rimozione di serbatoio sottocutaneo dal sistema liquorale spinale	38.18.10↔	Enderarteriectomia dell'arteria femorale (comune) (superficiale)
03.99.29↔	Altri interventi sul sistema liquorale spinale	38.18.11↔	Enderarteriectomia dell'arteria femorale profonda
03.99.30↔	Revisione senza sostituzione di elettrodo(i) di neurostimolatore epidurale, elettrodo cilindrico, sistema a elettrodo singolo	38.18.12↔	Enderarteriectomia dell'arteria poplitea
03.99.31↔	Revisione senza sostituzione di elettrodo(i) di neurostimolatore epidurale, elettrodo cilindrico, sistema a più elettrodi	38.18.99↔	Enderarteriectomia delle arterie dell'arto inferiore, altro
03.99.32↔	Revisione senza sostituzione di elettrodo(i) di neurostimolatore epidurale, elettrodo piatto, sistema a elettrodo singolo	38.21↔	Biopsia di vasi sanguigni
03.99.33↔	Revisione senza sostituzione di elettrodo(i) di neurostimolatore epidurale, elettrodo piatto, sistema a più elettrodi	38.32.00↔	Resezione di altri vasi del capo e del collo con anastomosi, NAS
03.99.40↔	Revisione senza sostituzione di catetere per infusione intratecale ed epidurale	38.32.10↔	Resezione di arterie extracraniche del capo e del collo con anastomosi
03.99.99↔	Altri interventi sul midollo spinale e sulle strutture del canale vertebrale, altro	38.32.20↔	Resezione di arterie extracraniche del capo e del collo con anastomosi, NAS
31.79.00↔	Altri interventi di riparazione e di plastica sulla trachea, NAS	38.32.21↔	Resezione della vena giugulare con anastomosi
31.79.11↔	Ricostruzione plastica (trapianto di trachea)	38.32.22↔	Resezione di vene extracraniche superficiali del capo e del collo con anastomosi
31.79.12↔	Tracheopessia	38.32.99↔	Resezione di altri vasi del capo e del collo con anastomosi, altro
31.79.13↔	Anastomosi termino-terminale della trachea (per lacerazione)	38.33.00↔	Resezione di vasi dell'arto superiore, NAS
31.79.14↔	Resezione cricotracheale	38.33.10↔	Resezione di arterie dell'arto superiore con anastomosi, NAS
31.79.15↔	Altra ricostruzione (plastica) della trachea per stenosi tracheale	38.33.11↔	Resezione di arterie del braccio con anastomosi
31.79.99↔	Altri interventi di riparazione e di plastica sulla trachea, altro	38.33.12↔	Resezione dell'arteria ulnare con anastomosi
38.01↔	Incisione di vasi intracranici	38.33.13↔	Resezione di altre arterie dell'avambraccio con anastomosi
38.06.00↔	Incisione di arterie addominali, NAS	38.33.14↔	Resezione di arterie della mano con anastomosi
38.06.10↔	Incisione di arterie viscerali, NAS	38.33.20↔	Resezione di vene dell'arto superiore con anastomosi, NAS
38.06.11↔	Incisione del tronco celiaco	38.33.21↔	Resezione della vena ascellare con anastomosi
38.06.12↔	Incisione dell'arteria gastrica	38.33.22↔	Resezione di altre vene profonde dell'arto superiore con anastomosi
38.06.13↔	Incisione dell'arteria epatica	38.33.23↔	Resezione di vene superficiali dell'arto superiore con anastomosi
38.06.14↔	Incisione dell'arteria splenica	38.33.99↔	Resezione di vasi dell'arto superiore, altro
38.06.15↔	Incisione dell'arteria renale	38.42↔	Resezione di altri vasi del capo e collo con sostituzione
38.06.16↔	Incisione dell'arteria mesenterica	38.43.00↔	Resezione di vasi dell'arto superiore con sostituzione, NAS
38.06.17↔	Incisione dell'arteria lombare	38.43.10↔	Resezione di arterie dell'arto superiore con sostituzione, NAS
38.06.18↔	Incisione dell'arteria iliaca	38.43.11↔	Resezione dell'arteria ascellare con sostituzione
38.06.19↔	Incisione di arterie viscerali, altro	38.43.20↔	Resezione di vene dell'arto superiore con sostituzione, NAS
38.06.99↔	Incisione di arterie addominali, altro	38.43.21↔	Resezione della vena ascellare con sostituzione
38.07.00↔	Incisione di vene addominali, NAS	38.43.28↔	Resezione di altre vene profonde dell'arto superiore con sostituzione
38.07.10↔	Incisione di vene addominali profonde, NAS	38.43.29↔	Resezione di vene dell'arto superiore con sostituzione, altro
		38.43.99↔	Resezione di vasi dell'arto superiore con sostituzione, altro
		38.61↔	Altra asportazione di vasi intracranici
		38.62↔	Altra asportazione di altri vasi del capo e del collo
		38.63.00↔	Altra asportazione di vasi dell'arto superiore, NAS
		38.63.10↔	Altra asportazione di arterie dell'arto superiore, NAS
		38.63.11↔	Altra asportazione di arterie della mano
		38.63.19↔	Altra asportazione di arterie dell'arto superiore, altro
		38.63.20↔	Altra asportazione di vene dell'arto superiore, NAS
		38.63.21↔	Altra asportazione di vene profonde dell'arto superiore
		38.63.29↔	Altra asportazione di vene dell'arto superiore, altro
		38.63.99↔	Altra asportazione di vasi dell'arto superiore, altro
		38.64.00↔	Altra asportazione dell'aorta, NAS

38.64.10↔	Altra asportazione dell'aorta toracica	38.85.20↔	Altra occlusione chirurgica di vene toraciche, NAS
38.64.20↔	Altra asportazione dell'aorta addominale	38.85.21↔	Altra occlusione chirurgica della vena cava superiore
38.64.99↔	Altra asportazione dell'aorta, altro	38.85.22↔	Altra occlusione chirurgica della vena polmonare
38.65.00↔	Altra asportazione di vasi toracici, NAS	38.85.23↔	Altra occlusione chirurgica della vena succlavia
38.65.10↔	Altra asportazione di arterie toraciche	38.85.28↔	Altra occlusione chirurgica di altre vene toraciche profonde, NAS
38.65.20↔	Altra asportazione di vene toraciche, NAS	38.85.29↔	Altra occlusione chirurgica di vene toraciche, altro
38.65.21↔	Altra asportazione della vena cava superiore	38.85.99↔	Altra occlusione chirurgica di altri vasi toracici, altro
38.65.22↔	Altra asportazione di altre vene toraciche profonde	38.86.00↔	Altra occlusione chirurgica di arterie addominali, NAS
38.65.29↔	Altra asportazione di vene toraciche, altro	38.86.10↔	Altra occlusione chirurgica di arterie viscerali, NAS
38.65.99↔	Altra asportazione di vasi toracici, altro	38.86.11↔	Altra occlusione chirurgica del tronco celiaco
38.66.00↔	Altra asportazione di arterie addominali, NAS	38.86.12↔	Altra occlusione chirurgica dell'arteria gastrica
38.66.10↔	Altra asportazione di arterie viscerali, NAS	38.86.13↔	Altra occlusione chirurgica dell'arteria epatica
38.66.11↔	Altra asportazione del tronco celiaco	38.86.14↔	Altra occlusione chirurgica dell'arteria splenica
38.66.12↔	Altra asportazione dell'arteria gastrica	38.86.15↔	Altra occlusione chirurgica dell'arteria renale
38.66.13↔	Altra asportazione dell'arteria epatica	38.86.16↔	Altra occlusione chirurgica dell'arteria mesenterica
38.66.14↔	Altra asportazione dell'arteria splenica	38.86.17↔	Altra occlusione chirurgica dell'arteria iliaca
38.66.15↔	Altra asportazione dell'arteria renale	38.86.19↔	Altra occlusione chirurgica di arterie viscerali, altro
38.66.16↔	Altra asportazione dell'arteria mesenterica	38.86.99↔	Altra occlusione chirurgica di arterie addominali, altro
38.66.17↔	Altra asportazione dell'arteria lombare	38.87.00↔	Altra occlusione chirurgica di vene addominali, NAS
38.66.18↔	Altra asportazione dell'arteria iliaca	38.87.10↔	Altra occlusione chirurgica di vene addominali profonde, NAS
38.66.19↔	Altra asportazione di arterie viscerali, altro	38.87.11↔	Altra occlusione chirurgica della vena cava inferiore
38.66.99↔	Altra asportazione di arterie addominali, altro	38.87.12↔	Altra occlusione chirurgica della vena iliaca comune e iliaca interna
38.67.00↔	Altra asportazione di vene addominali, NAS	38.87.19↔	Altra occlusione chirurgica di vene addominali profonde, altro
38.67.10↔	Altra asportazione di vene addominali profonde, NAS	38.87.99↔	Altra occlusione chirurgica di vene addominali, altro
38.67.11↔	Altra asportazione della vena cava inferiore	38.88↔	Altra occlusione chirurgica di arterie arto inferiore
38.67.12↔	Altra asportazione della vena iliaca	39.0x.00↔	Shunt arterioso sistemico-polmonare, NAS
38.67.19↔	Altra asportazione di vene addominali profonde, altro	39.0x.10↔	Anastomosi succlavia-polmonare (Blalock-Taussig)
38.67.99↔	Altra asportazione di vene addominali, altro	39.0x.11↔	Anastomosi aorta-polmonare destra (Waterston-Cooley)
38.68.00↔	Altra asportazione di arterie dell'arto inferiore, NAS	39.0x.12↔	Anastomosi aorta discendente-polmonare sinistra (Potts-Smith)
38.68.10↔	Altra asportazione di arterie della coscia	39.0x.13↔	Anastomosi polmonare sinistra-polmonare destra
38.68.20↔	Altra asportazione di arterie della gamba e del piede	39.0x.20↔	Shunt protesico polmonare-aorta, centrale
38.68.99↔	Altra asportazione di arterie dell'arto inferiore, altro	39.0x.21↔	Shunt protesico polmonare-aorta, periferico
38.7x.10↔	Interruzione della vena cava, chirurgica a cielo aperto, NAS	39.0x.23↔	Banding dell'arteria polmonare
38.7x.11↔	Inserzione di filtro antiemboli nella vena cava, chirurgica a cielo aperto	39.0x.24↔	Shunt arterioso sistemico-polmonare, intervento di Damus-Kay-Stansel
38.7x.12↔	Rimozione di filtro antiemboli dalla vena cava, chirurgica a cielo aperto	39.0x.99↔	Shunt arterioso sistemico-polmonare, altro
38.7x.13↔	Legatura o plicatura della vena cava, chirurgica a cielo aperto	39.10↔	Shunt venoso intraaddominale, NAS
38.7x.19↔	Interruzione della vena cava, chirurgica a cielo aperto, altro	39.11.00↔	Confezione e revisione di shunt portosistemico, TIPS, NAS
38.81↔	Altra occlusione chirurgica di vasi intracranici	39.11.11↔	Confezione di shunt portosistemico, impiego di angioplastica percutanea (con palloncino)
38.82.00↔	Altra occlusione chirurgica di vasi del capo e del collo, NAS	39.11.12↔	Confezione di shunt portosistemico, trombolisi e trombectomia percutanea
38.82.10↔	Altra occlusione chirurgica di arterie extracraniche del capo e del collo	39.11.13↔	Confezione di shunt portosistemico, impiego di stent
38.82.20↔	Altra occlusione chirurgica di vene extracraniche del capo e del collo	39.11.21↔	Revisione di shunt portosistemico, occlusione percutanea
38.82.21↔	Altra occlusione chirurgica della vena giugulare	39.11.22↔	Revisione di shunt portosistemico, posa di stent
38.82.22↔	Altra occlusione chirurgica di altre vene extracraniche profonde del capo e del collo	39.11.23↔	Revisione di shunt portosistemico, impiego di trombolisi e trombectomia percutanea
38.82.29↔	Altra occlusione chirurgica di vene extracraniche del capo e del collo, altro	39.11.24↔	Revisione di shunt portosistemico, riduzione percutanea di shunt portosistemico esistente
38.82.99↔	Altra occlusione chirurgica di vasi del capo e del collo, NAS	39.11.99↔	Confezione e revisione di shunt portosistemico, TIPS, altro
38.83.00↔	Altra occlusione chirurgica di vasi dell'arto superiore, NAS	39.19↔	Shunt venoso intraaddominale, altro
38.83.10↔	Altra occlusione chirurgica di arterie dell'arto superiore, NAS	39.27.00↔	Arteriovenostomia per dialisi renale, NAS
38.83.11↔	Altra occlusione chirurgica di arterie della mano	39.27.09↔	Arteriovenostomia per dialisi renale, altro
38.83.19↔	Altra occlusione chirurgica di altre arterie dell'arto superiore	39.27.10↔	Confezione di fistola arteriovenosa per emodialisi
38.83.20↔	Altra occlusione chirurgica di vene dell'arto superiore, NAS	39.27.11↔	Confezione di fistola arteriovenosa di materiale allogenico o alloplastico per emodialisi
38.83.21↔	Altra occlusione chirurgica di vene profonde dell'arto superiore, NAS	39.31.00↔	Sutura di arteria, NAS
38.83.29↔	Altra occlusione chirurgica di vene dell'arto superiore, altro	39.31.10↔	Sutura di arteria del capo e del collo, NAS
38.83.99↔	Altra occlusione chirurgica di vasi dell'arto superiore, altro	39.31.11↔	Sutura di arteria intracranica
38.84.00↔	Altra occlusione chirurgica dell'aorta, NAS	39.31.19↔	Sutura di arteria del capo e del collo, altro
38.84.10↔	Altra occlusione chirurgica dell'aorta toracica	39.31.20↔	Sutura di arteria del braccio, NAS
38.84.20↔	Altra occlusione chirurgica dell'aorta addominale	39.31.21↔	Sutura dell'arteria ascellare
38.84.31↔	Legatura del dotto arterioso pervio	39.31.22↔	Sutura dell'arteria brachiale
38.84.99↔	Altra occlusione chirurgica dell'aorta, altro	39.31.29↔	Sutura di arteria del braccio, altro
38.85.00↔	Altra occlusione chirurgica di altri vasi toracici, NAS	39.31.30↔	Sutura di arteria dell'avambraccio
38.85.10↔	Altra occlusione chirurgica di altre arterie toraciche, NAS	39.31.40↔	Sutura di arteria della mano
38.85.11↔	Altra occlusione chirurgica dell'arteria succlavia	39.31.50↔	Sutura di arteria dell'arto inferiore
38.85.12↔	Altra occlusione chirurgica dell'arteria polmonare	39.31.60↔	Sutura dell'aorta, NAS
38.85.13↔	Altra occlusione chirurgica del tronco brachiocefalico	39.31.61↔	Sutura dell'aorta toracica
38.85.19↔	Altra occlusione chirurgica di altre arterie toraciche, altro	39.31.62↔	Sutura dell'aorta addominale

39.31.69↔	Sutura dell'aorta, altro	39.56.19↔	Riparazione di vaso sanguigno del capo e del collo con patch tissutale, altro
39.31.70↔	Sutura di altre arterie toraciche, NAS	39.56.20↔	Riparazione di vasi dell'arto superiore con patch tissutale, NAS
39.31.71↔	Sutura dell'arteria polmonare	39.56.21↔	Riparazione di arterie dell'arto superiore con patch tissutale
39.31.72↔	Sutura del tronco brachiocefalico	39.56.22↔	Riparazione della vena succlavia, vena ascellare e vena brachiocefalica con patch tissutale
39.31.73↔	Sutura dell'arteria succlavia	39.56.23↔	Riparazione di altre vene profonde dell'arto superiore con patch tissutale
39.31.79↔	Sutura di arterie toraciche, altro	39.56.29↔	Riparazione di vasi dell'arto superiore con patch tissutale, altro
39.31.80↔	Sutura di arterie addominali, NAS	39.56.30↔	Riparazione di vasi toracici con patch tissutale, NAS
39.31.81↔	Sutura del tronco celiaco	39.56.31↔	Riparazione dell'aorta toracica con patch tissutale
39.31.82↔	Sutura dell'arteria gastrica	39.56.32↔	Riparazione della vena polmonare con patch tissutale
39.31.83↔	Sutura dell'arteria epatica	39.56.33↔	Riparazione della vena cava superiore con patch tissutale
39.31.84↔	Sutura dell'arteria splenica	39.56.39↔	Riparazione di vasi toracici con patch tissutale, altro
39.31.85↔	Sutura dell'arteria renale	39.56.40↔	Riparazione di arterie addominali con patch tissutale, NAS
39.31.86↔	Sutura dell'arteria mesenterica	39.56.41↔	Riparazione dell'aorta addominale con patch tissutale
39.31.87↔	Sutura dell'arteria lombare	39.56.42↔	Riparazione del tronco celiaco con patch tissutale
39.31.88↔	Sutura dell'arteria iliaca	39.56.43↔	Riparazione dell'arteria gastrica con patch tissutale
39.31.89↔	Sutura di arterie addominali, altro	39.56.44↔	Riparazione dell'arteria epatica con patch tissutale
39.31.99↔	Sutura di arteria, altro	39.56.45↔	Riparazione dell'arteria splenica con patch tissutale
39.41↔	Controllo di emorragia a seguito di intervento vascolare	39.56.46↔	Riparazione dell'arteria renale con patch tissutale
39.42.12↔	Revisione senza sostituzione di shunt arteriovenoso per dialisi renale	39.56.47↔	Riparazione dell'arteria mesenterica con patch tissutale
39.49.00↔	Altra revisione di interventi vascolari, NAS	39.56.48↔	Riparazione dell'arteria iliaca con patch tissutale
39.49.10↔	Revisione di anastomosi vascolare	39.56.49↔	Riparazione di arterie addominali con patch tissutale, altro
39.49.20↔	Revisione di impianto vascolare	39.56.50↔	Riparazione di vene addominali con patch tissutale, NAS
39.49.21↔	Sostituzione di impianto vascolare	39.56.51↔	Riparazione della vena cava inferiore con patch tissutale
39.49.22↔	Rimozione di impianto vascolare	39.56.52↔	Riparazione della vena iliaca con patch tissutale
39.49.30↔	Sostituzione di condotto cardiaco	39.56.59↔	Riparazione di vene addominali con patch tissutale, altro
39.49.99↔	Altra revisione di interventi vascolari, altro	39.56.60↔	Riparazione di vasi dell'arto inferiore con patch tissutale, NAS
39.50.00↔	Angioplastica o aterectomia di altro(i) vaso(i) non coronarico(i), NAS	39.56.61↔	Riparazione di arterie dell'arto inferiore con patch tissutale
39.50.10↔	Angioplastica o aterectomia di altro(i) vaso(i) non coronarico(i), con palloncino, NAS	39.56.62↔	Riparazione della vena femorale e vena poplitea con patch tissutale
39.50.11↔	Angioplastica o aterectomia di altro(i) vaso(i) non coronarico(i), con palloncino semplice	39.56.63↔	Riparazione di altre vene profonde dell'arto inferiore con patch tissutale
39.50.12↔	Angioplastica o aterectomia di altro(i) vaso(i) non coronarico(i), con palloncino cutting	39.56.64↔	Riparazione di vene superficiali della coscia con patch tissutale
39.50.13↔	Angioplastica o aterectomia di altro(i) vaso(i) non coronarico(i), con palloncino per crioplastica	39.56.69↔	Riparazione di vasi dell'arto inferiore con patch tissutale, altro
39.50.14↔	Angioplastica o aterectomia di altro(i) vaso(i) non coronarico(i), con palloncino a rilascio di sostanza medicamentosa	39.56.99↔	Riparazione di vaso sanguigno con patch tissutale, altro
39.50.19↔	Angioplastica o aterectomia di altro(i) vaso(i) non coronarico(i), con altro palloncino	39.57.00↔	Riparazione di vaso sanguigno con patch sintetico, NAS
39.50.20↔	Angioplastica con lama o laser di altro(i) vaso(i) non coronarico (i)	39.57.10↔	Riparazione di vaso sanguigno del capo e del collo con patch sintetico, NAS
39.50.21↔	Angioplastica con trombectomia di altro(i) vaso(i) non coronarico (i)	39.57.11↔	Riparazione di vasi intracranici con patch sintetico
39.50.99↔	Angioplastica o aterectomia di altro(i) vaso(i) non coronarico(i), altro	39.57.12↔	Riparazione di arterie extracraniche del capo e del collo con patch sintetico
39.51.00↔	Clipping di aneurismi, NAS	39.57.13↔	Riparazione della vena giugulare con patch sintetico
39.51.11↔	Clipping di aneurismi intracranici	39.57.19↔	Riparazione di vaso sanguigno del capo e del collo con patch sintetico, altro
39.51.99↔	Clipping di aneurismi, altro	39.57.20↔	Riparazione di vasi dell'arto superiore con patch sintetico, NAS
39.52.00↔	Altra riparazione di aneurismi, NAS	39.57.21↔	Riparazione di arterie dell'arto superiore con patch sintetico
39.52.10↔	Altra riparazione di aneurismi di vasi del capo e del collo, NAS	39.57.22↔	Riparazione della vena succlavia, vena ascellare e vena brachiocefalica con patch sintetico
39.52.11↔	Altra riparazione di aneurismi di vasi intracranici	39.57.23↔	Riparazione di altre vene profonde dell'arto superiore con patch sintetico
39.52.19↔	Altra riparazione di aneurismi di vasi del capo e del collo, altro	39.57.29↔	Riparazione di vasi dell'arto superiore con patch sintetico, altro
39.52.20↔	Altra riparazione di aneurismi dell'aorta, NAS	39.57.30↔	Riparazione di vaso toracico con patch sintetico, NAS
39.52.21↔	Altra riparazione chirurgica a cielo aperto di aneurismi dell'aorta ascendente, dell'arco aortico e dell'aorta toracica	39.57.31↔	Riparazione dell'aorta toracica con patch sintetico
39.52.22↔	Altra riparazione chirurgica a cielo aperto di aneurismi dell'aorta addominale	39.57.32↔	Riparazione della vena polmonare con patch sintetico
39.52.29↔	Altra riparazione di aneurismi dell'aorta, altro	39.57.33↔	Riparazione della vena cava superiore con patch sintetico
39.53↔	Riparazione di fistola arteriovenosa	39.57.39↔	Riparazione di vaso toracico con patch sintetico, altro
39.54.00↔	Intervento di dissezione dell'aorta (re-entry), NAS	39.57.40↔	Riparazione di arterie addominali con patch sintetico, NAS
39.54.10↔	Intervento di dissezione dell'aorta (re-entry), aorta toracica	39.57.41↔	Riparazione dell'aorta addominale con patch sintetico
39.54.20↔	Intervento di dissezione dell'aorta (re-entry), aorta addominale	39.57.42↔	Riparazione del tronco celiaco con patch sintetico
39.54.99↔	Intervento di dissezione dell'aorta (re-entry), altro	39.57.43↔	Riparazione dell'arteria gastrica con patch sintetico
39.55↔	Reimpianto di vaso renale aberrante	39.57.44↔	Riparazione dell'arteria epatica con patch sintetico
39.56.00↔	Riparazione di vaso sanguigno con patch tissutale, NAS	39.57.45↔	Riparazione dell'arteria splenica con patch sintetico
39.56.10↔	Riparazione di vaso sanguigno del capo e del collo con patch tissutale, NAS	39.57.46↔	Riparazione dell'arteria renale con patch sintetico
39.56.11↔	Riparazione di vasi intracranici con patch tissutale	39.57.47↔	Riparazione dell'arteria mesenterica con patch sintetico
39.56.12↔	Riparazione della vena giugulare con patch tissutale	39.57.48↔	Riparazione dell'arteria iliaca con patch sintetico
		39.57.49↔	Riparazione di arterie addominali con patch sintetico, altro
		39.57.50↔	Riparazione di vene addominali con patch sintetico, NAS
		39.57.51↔	Riparazione della vena cava inferiore con patch sintetico
		39.57.52↔	Riparazione della vena iliaca con patch sintetico

39.57.59↔	Riparazione di vene addominali con patch sintetico, altro	39.75.11↔	Intervento vascolare percutaneo transluminale, altri vasi, trombectomia rotazionale
39.57.60↔	Riparazione di vasi dell'arto inferiore con patch sintetico, NAS	39.75.12↔	Intervento vascolare percutaneo transluminale, altri vasi, angioplastica con laser
39.57.61↔	Riparazione di arterie dell'arto inferiore con patch sintetico	39.75.13↔	Intervento vascolare percutaneo transluminale, altri vasi, sistema antiemboli (vasi periferici o viscerali)
39.57.62↔	Riparazione della vena femorale e vena poplitea con patch sintetico	39.75.14↔	Intervento vascolare percutaneo transluminale, altri vasi, aterectomia
39.57.63↔	Riparazione di altre vene profonde dell'arto inferiore con patch sintetico	39.75.15↔	Intervento vascolare percutaneo transluminale, altri vasi, trombosi selettiva
39.57.64↔	Riparazione di vene superficiali della coscia con patch sintetico	39.75.16↔	Intervento vascolare percutaneo transluminale, altri vasi, trombosi selettiva, assistita ecograficamente
39.57.69↔	Riparazione di vasi dell'arto inferiore con patch sintetico, altro	39.76.00↔	Intervento endovascolare percutaneo transluminale su vaso(i) (extracranico(i)) precerebrale(i), NAS
39.57.99↔	Riparazione di vaso sanguigno con patch sintetico, altro	39.76.10↔	Angioplastica percutanea di vaso(i) (extracranico(i)) precerebrale(i) con palloncino
39.58↔	Riparazione di vaso sanguigno con patch di tipo non specificato	39.76.20↔	Angioplastica percutanea di vaso(i) (extracranico(i)) precerebrale(i) con lama
39.59.10↔	Trasposizione di arterie, NAS	39.76.30↔	Angioplastica percutanea di vaso(i) (extracranico(i)) precerebrale(i) con laser
39.59.11↔	Trasposizione del tratto extracranico dell'arteria vertebrale	39.76.40↔	Aterectomia percutanea di vaso(i) (extracranico(i)) precerebrale(i)
39.59.12↔	Trasposizione di altre arterie extracraniche del capo e del collo	39.76.50↔	Trombolisi selettiva percutanea di vaso(i) extracranico(i) della testa e del collo
39.59.13↔	Trasposizione di arterie dell'arto superiore	39.76.60↔	Trombectomia percutanea di vaso(i) (extracranico(i)) precerebrale(i), NAS
39.59.14↔	Trasposizione di arterie toraciche	39.76.61↔	Trombectomia percutanea rotazionale di vaso(i) (extracranico(i)) precerebrale(i)
39.59.15↔	Trasposizione dell'arteria gastrica, arteria epatica e arteria splenica	39.76.62↔	Trombectomia percutanea di vaso(i) extracranico(i) con stent
39.59.16↔	Trasposizione dell'arteria renale	39.76.69↔	Trombectomia percutanea di vaso(i) (extracranico(i)) precerebrale(i), altro
39.59.17↔	Trasposizione dell'arteria mesenterica	39.76.70↔	Rimozione percutanea di corpo estraneo endovascolare da vaso (i) extracranico(i) della testa e del collo
39.59.18↔	Trasposizione di altre arterie viscerali	39.76.99↔	Intervento endovascolare percutaneo transluminale su vaso(i) (extracranico(i)) precerebrale(i), altro
39.59.19↔	Trasposizione dell'arteria iliaca	39.77.00↔	Intervento percutaneo transluminale ed endovascolare su vaso (i) intracranico(i), NAS
39.59.20↔	Trasposizione di altre arterie addominali	39.77.10↔	Angioplastica percutanea di vaso(i) intracranico(i) con palloncino
39.59.21↔	Trasposizione di arterie dell'arto inferiore	39.77.20↔	Angioplastica percutanea di vaso(i) intracranico(i) con lama
39.59.29↔	Trasposizione di arterie, altro	39.77.30↔	Angioplastica percutanea di vaso(i) intracranico(i) con laser
39.59.30↔	Altra riparazione di vasi del capo e del collo, NAS	39.77.40↔	Aterectomia percutanea di vaso(i) intracranico(i)
39.59.31↔	Altra riparazione di vasi intracranici	39.77.50↔	Trombolisi percutanea selettiva di vaso(i) intracranico(i)
39.59.32↔	Altra riparazione del tratto extracranico dell'arteria vertebrale	39.77.60↔	Trombectomia percutanea di vaso(i) intracranico(i), NAS
39.59.33↔	Altra riparazione di arterie extracraniche del capo e del collo, altro	39.77.61↔	Trombectomia percutanea rotazionale di vaso(i) intracranico(i)
39.59.34↔	Altra riparazione della vena giugulare	39.77.62↔	Trombectomia percutanea di vaso(i) intracranico(i) con stent
39.59.39↔	Altra riparazione di vasi del capo e del collo, altro	39.77.69↔	Trombectomia percutanea di vaso(i) intracranico(i), altro
39.59.40↔	Altra riparazione di vasi dell'arto superiore, NAS	39.77.70↔	Rimozione percutanea di corpo estraneo endovascolare da vaso (i) intracranico(i)
39.59.41↔	Altra riparazione di arterie dell'arto superiore, NAS	39.77.99↔	Intervento endovascolare percutaneo transluminale su vaso(i) intracranico(i), altro
39.59.42↔	Altra riparazione della vena succlavia, vena ascellare e vena brachiocefalica	39.8x.00↔	Interventi sul globo carotideo, sul seno carotideo e su altri glomi vascolari, NAS
39.59.48↔	Altra riparazione di altre vene profonde dell'arto superiore	39.8x.10↔	Esplorazione del globo carotideo e di altri glomi vascolari
39.59.49↔	Altra riparazione di vasi dell'arto superiore, altro	39.8x.11↔	Asportazione del globo carotideo e di altri glomi vascolari
39.59.50↔	Altra riparazione di vasi toracici, NAS	39.8x.20↔	Impianto o sostituzione di generatore di impulsi per l'attivazione del baroriflesso
39.59.51↔	Altra riparazione dell'aorta toracica	39.8x.21↔	Revisione senza sostituzione di generatore di impulsi per l'attivazione del baroriflesso
39.59.52↔	Altra riparazione dell'arteria polmonare	39.8x.22↔	Rimozione di generatore di impulsi per l'attivazione del baroriflesso
39.59.53↔	Altra riparazione di arterie toraciche, altro	39.8x.30↔	Impianto o sostituzione di elettrodo(i) per l'attivazione del baroriflesso
39.59.54↔	Altra riparazione della vena polmonare	39.8x.31↔	Revisione senza sostituzione di elettrodo(i) per l'attivazione del baroriflesso
39.59.55↔	Altra riparazione della vena cava superiore	39.8x.32↔	Rimozione di elettrodo(i) per l'attivazione del baroriflesso
39.59.59↔	Altra riparazione di vasi toracici, altro	39.8x.99↔	Interventi sul globo carotideo, sul seno carotideo e su altri glomi vascolari, altro
39.59.60↔	Altra riparazione di arterie addominali, NAS	39.90.00↔	Inserzione di stent(s) di vasi periferici senza liberazione di sostanza medicamentosa, NAS
39.59.61↔	Altra riparazione dell'aorta addominale	39.90.10↔	Inserzione di stent(s) vascolari in vasi non cardiaci, bare stents
39.59.62↔	Altra riparazione del tronco celiaco	39.90.11↔	Inserzione di stent(s) vascolari in vasi non cardiaci, stents bioassorbibili
39.59.63↔	Altra riparazione dell'arteria gastrica		
39.59.64↔	Altra riparazione dell'arteria epatica		
39.59.65↔	Altra riparazione dell'arteria splenica		
39.59.66↔	Altra riparazione dell'arteria renale		
39.59.67↔	Altra riparazione dell'arteria mesenterica		
39.59.68↔	Altra riparazione dell'arteria iliaca		
39.59.69↔	Altra riparazione di arterie addominali, altro		
39.59.70↔	Altra riparazione di vene addominali, NAS		
39.59.71↔	Altra riparazione della vena cava inferiore		
39.59.72↔	Altra riparazione della vena iliaca		
39.59.79↔	Altra riparazione di vene addominali, altro		
39.59.80↔	Altra riparazione di vasi dell'arto inferiore, NAS		
39.59.81↔	Altra riparazione di arterie dell'arto inferiore		
39.59.82↔	Altra riparazione della vena femorale		
39.59.83↔	Altra riparazione della vena poplitea		
39.59.88↔	Altra riparazione di altre vene profonde dell'arto inferiore		
39.59.89↔	Altra riparazione di vasi dell'arto inferiore, altro		
39.59.90↔	Altra riparazione di vasi, valvuloplastica venosa		
39.75.01↔	Intervento vascolare percutaneo transluminale, altri vasi, rimozione di corpo estraneo con catetere di recupero, a cestello, ecc.		
39.75.10↔	Intervento vascolare percutaneo transluminale, altri vasi, sistema di cateteri per ricanalizzazione su occlusione totale		

39.90.12↔	Inserzione di stent(s) vascolari in vasi non cardiaci, stents di grande diametro NAS	39.99.24↔	Interventi per unifocalizzazione di vasi collaterali congeniti
39.90.13↔	Inserzione di stent(s) vascolari in vasi non cardiaci, stents di grande diametro non ricoperti	39.99.30↔	Intervento di occlusione mediante catetere del dotto arterioso di Botallo, NAS
39.90.14↔	Inserzione di stent(s) vascolari in vasi non cardiaci, stents di grande diametro ricoperti	39.99.31↔	Intervento di occlusione mediante catetere del dotto arterioso di Botallo, con spirale (coil)
39.90.15↔	Inserzione di stent(s) vascolari in vasi non cardiaci, stents ricoperti (stentgraft) in vasi non aneurismatici	39.99.32↔	Intervento di occlusione mediante catetere del dotto arterioso di Botallo, con Amplatzer duct occluder
39.90.16↔	Inserzione di stent(s) vascolari in vasi non cardiaci, stent ricoperti (stentgraft) con superficie bioattiva	39.99.38↔	Intervento di occlusione mediante catetere del dotto arterioso di Botallo, altro
39.90.17↔	Inserzione di stent(s) di vasi periferici, stent multistrato	39.99.39↔	Interventi per altre anomalie vascolari congenite
39.90.19↔	Inserzione di stent(s) vascolari in vasi non cardiaci, altri stents	39.99.99↔	Altri interventi sui vasi, altro
39.90.30↔	Inserzione di stent(s) extralunghi (> 10 cm) in vasi non cardiaci, NAS	64.98.00↔	Altri interventi sul pene, NAS
39.90.31↔	Inserzione di bare stent(s) extralunghi (> 10 cm) in vasi non cardiaci	64.98.10↔	Riduzione di parafimosi in narcosi
39.90.32↔	Inserzione di stent(s) ricoperti extralunghi (> 10 cm) in vasi non cardiaci	64.98.20↔	Intervento di rivascularizzazione o legatura venosa (per disfunzione erettile)
39.90.39↔	Inserzione di stent(s) extralunghi (> 10 cm) in vasi non cardiaci, altro	64.98.30↔	Shunt cavernoso
39.90.99↔	Inserzione di stent(s) di vasi periferici senza liberazione di sostanza medicamentosa, altro	64.98.40↔	Revisione di protesi interna
39.99.00↔	Altri interventi sui vasi, NAS	82.35.00↔	Altra fasciectomia della mano, NAS
39.99.10↔	Aortopessia	82.35.10↔	Fasciectomia del palmo della mano
39.99.20↔	Interventi per anomalie vascolari congenite, NAS	82.35.11↔	Fasciectomia della mano e delle dita della mano con neurolisi
39.99.21↔	Interventi per anomalie congenite dell'istmo aortico (stenosi) o per arco aortico interrotto	82.35.12↔	Fasciectomia della mano e delle dita della mano con neurolisi e arteriolisi
39.99.22↔	Interventi per anomalie congenite dell'arteria o vena polmonare o per arteria lusoria	82.35.13↔	Fasciectomia della mano e delle dita della mano con artroliasi
39.99.23↔	Interventi per anomalie congenite della vena cava	82.35.99↔	Altra fasciectomia della mano, altro
		82.39.00↔	Altra asportazione dei tessuti molli della mano, NAS
		82.39.10↔	Altra asportazione dei tessuti molli della mano, Asportazione di guaine tendinee della mano
		82.39.99↔	Altra asportazione dei tessuti molli della mano, altro

### Procedura F14-3

38.21↔	Biopsia di vasi sanguigni	39.49.21↔	Sostituzione di impianto vascolare
39.31.00↔	Sutura di arteria, NAS	39.49.22↔	Rimozione di impianto vascolare
39.31.10↔	Sutura di arteria del capo e del collo, NAS	39.49.30↔	Sostituzione di condotto cardiaco
39.31.11↔	Sutura di arteria intracranica	39.49.99↔	Altra revisione di interventi vascolari, altro
39.31.19↔	Sutura di arteria del capo e del collo, altro	39.50.00↔	Angioplastica o aterectomia di altro(i) vaso(i) non coronarico(i), NAS
39.31.20↔	Sutura di arteria del braccio, NAS	39.50.10↔	Angioplastica o aterectomia di altro(i) vaso(i) non coronarico(i), con palloncino, NAS
39.31.21↔	Sutura dell'arteria ascellare	39.50.11↔	Angioplastica o aterectomia di altro(i) vaso(i) non coronarico(i), con palloncino semplice
39.31.22↔	Sutura dell'arteria brachiale	39.50.12↔	Angioplastica o aterectomia di altro(i) vaso(i) non coronarico(i), con palloncino cutting
39.31.29↔	Sutura di arteria del braccio, altro	39.50.13↔	Angioplastica o aterectomia di altro(i) vaso(i) non coronarico(i), con palloncino per crioplastica
39.31.30↔	Sutura di arteria dell'avambraccio	39.50.14↔	Angioplastica o aterectomia di altro(i) vaso(i) non coronarico(i), con palloncino a rilascio di sostanza medicamentosa
39.31.40↔	Sutura di arteria della mano	39.50.19↔	Angioplastica o aterectomia di altro(i) vaso(i) non coronarico(i), con altro palloncino
39.31.50↔	Sutura di arteria dell'arto inferiore	39.50.20↔	Angioplastica con lama o laser di altro(i) vaso(i) non coronarico(i)
39.31.60↔	Sutura dell'aorta, NAS	39.50.21↔	Angioplastica con trombectomia di altro(i) vaso(i) non coronarico(i)
39.31.61↔	Sutura dell'aorta toracica	39.50.99↔	Angioplastica o aterectomia di altro(i) vaso(i) non coronarico(i), altro
39.31.62↔	Sutura dell'aorta addominale	39.75.01↔	Intervento vascolare percutaneo transluminale, altri vasi, rimozione di corpo estraneo con catetere di recupero, a cestello, ecc.
39.31.69↔	Sutura dell'aorta, altro	39.75.10↔	Intervento vascolare percutaneo transluminale, altri vasi, sistema di cateteri per ricanalizzazione su occlusione totale
39.31.70↔	Sutura di altre arterie toraciche, NAS	39.75.11↔	Intervento vascolare percutaneo transluminale, altri vasi, trombectomia rotazionale
39.31.71↔	Sutura dell'arteria polmonare	39.75.12↔	Intervento vascolare percutaneo transluminale, altri vasi, angioplastica con laser
39.31.72↔	Sutura del tronco brachiocefalico	39.75.13↔	Intervento vascolare percutaneo transluminale, altri vasi, sistema antiemboli (vasi periferici o viscerali)
39.31.73↔	Sutura dell'arteria succlavia	39.75.14↔	Intervento vascolare percutaneo transluminale, altri vasi, aterectomia
39.31.79↔	Sutura di arterie toraciche, altro	39.75.15↔	Intervento vascolare percutaneo transluminale, altri vasi, trombectomia selettiva
39.31.80↔	Sutura di arterie addominali, NAS		
39.31.81↔	Sutura del tronco celiaco		
39.31.82↔	Sutura dell'arteria gastrica		
39.31.83↔	Sutura dell'arteria epatica		
39.31.84↔	Sutura dell'arteria splenica		
39.31.85↔	Sutura dell'arteria renale		
39.31.86↔	Sutura dell'arteria mesenterica		
39.31.87↔	Sutura dell'arteria lombare		
39.31.88↔	Sutura dell'arteria iliaca		
39.31.89↔	Sutura di arterie addominali, altro		
39.31.99↔	Sutura di arteria, altro		
39.41↔	Controllo di emorragia a seguito di intervento vascolare		
39.42.12↔	Revisione senza sostituzione di shunt arteriovenoso per dialisi renale		
39.49.00↔	Altra revisione di interventi vascolari, NAS		
39.49.10↔	Revisione di anastomosi vascolare		
39.49.20↔	Revisione di impianto vascolare		

39.75.16↔	Intervento vascolare percutaneo transluminale, altri vasi, trombolisi selettiva, assistita ecograficamente	39.90.16↔	Inserzione di stent(s) vascolari in vasi non cardiaci, stent ricoperti (stentgraft) con superficie bioattiva
39.90.00↔	Inserzione di stent(s) di vasi periferici senza liberazione di sostanza medicamentosa, NAS	39.90.17↔	Inserzione di stent(s) di vasi periferici, stent multistrato
39.90.10↔	Inserzione di stent(s) vascolari in vasi non cardiaci, bare stents	39.90.19↔	Inserzione di stent(s) vascolari in vasi non cardiaci, altri stents
39.90.11↔	Inserzione di stent(s) vascolari in vasi non cardiaci, stents bioassorbibili	39.90.30↔	Inserzione di stent(s) extralunghi (> 10 cm) in vasi non cardiaci, NAS
39.90.12↔	Inserzione di stent(s) vascolari in vasi non cardiaci, stents di grande diametro NAS	39.90.31↔	Inserzione di bare stent(s) extralunghi (> 10 cm) in vasi non cardiaci
39.90.13↔	Inserzione di stent(s) vascolari in vasi non cardiaci, stents di grande diametro non ricoperti	39.90.32↔	Inserzione di stent(s) ricoperti extralunghi (> 10 cm) in vasi non cardiaci
39.90.14↔	Inserzione di stent(s) vascolari in vasi non cardiaci, stents di grande diametro ricoperti	39.90.39↔	Inserzione di stent(s) extralunghi (> 10 cm) in vasi non cardiaci, altro
39.90.15↔	Inserzione di stent(s) vascolari in vasi non cardiaci, stents ricoperti (stentgraft) in vasi non aneurismatici	39.90.99↔	Inserzione di stent(s) di vasi periferici senza liberazione di sostanza medicamentosa, altro

**Procedura F14-4**

00.63↔	Inserzione percutanea di stent(s) dell'arteria carotide	39.90.13↔	Inserzione di stent(s) vascolari in vasi non cardiaci, stents di grande diametro non ricoperti
00.64↔	Inserzione percutanea di stent(s) di altre arterie precerebrali (extracraniche)	39.90.14↔	Inserzione di stent(s) vascolari in vasi non cardiaci, stents di grande diametro ricoperti
00.65.00↔	Inserzione percutanea di altro(i) stent vascolare(i) intracranico(i), NAS	39.90.15↔	Inserzione di stent(s) vascolari in vasi non cardiaci, stents ricoperti (stentgraft) in vasi non aneurismatici
00.65.11↔	Inserzione percutanea transluminale di microstent(s) vascolari intracranici	39.90.16↔	Inserzione di stent(s) vascolari in vasi non cardiaci, stent ricoperti (stentgraft) con superficie bioattiva
00.65.99↔	Inserzione percutanea di altro(i) stent vascolare(i) intracranico(i), altro	39.90.17↔	Inserzione di stent(s) di vasi periferici, stent multistrato
00.67.00↔	Inserzione percutanea di stent vascolare(i) centrale(i), NAS	39.90.19↔	Inserzione di stent(s) vascolari in vasi non cardiaci, altri stents
00.67.10↔	Inserzione percutanea di stent vascolare(i) nella vena cava	39.90.30↔	Inserzione di stent(s) extralunghi (> 10 cm) in vasi non cardiaci, NAS
00.67.20↔	Inserzione percutanea di stent vascolare(i) nella vena porta	39.90.31↔	Inserzione di bare stent(s) extralunghi (> 10 cm) in vasi non cardiaci
00.67.99↔	Inserzione percutanea di stent vascolare(i) centrale(i), altro	39.90.32↔	Inserzione di stent(s) ricoperti extralunghi (> 10 cm) in vasi non cardiaci
39.90.00↔	Inserzione di stent(s) di vasi periferici senza liberazione di sostanza medicamentosa, NAS	39.90.39↔	Inserzione di stent(s) extralunghi (> 10 cm) in vasi non cardiaci, altro
39.90.10↔	Inserzione di stent(s) vascolari in vasi non cardiaci, bare stents	39.90.99↔	Inserzione di stent(s) di vasi periferici senza liberazione di sostanza medicamentosa, altro
39.90.11↔	Inserzione di stent(s) vascolari in vasi non cardiaci, stents bioassorbibili		
39.90.12↔	Inserzione di stent(s) vascolari in vasi non cardiaci, stents di grande diametro NAS		

**Procedura F14-5**

00.63↔	Inserzione percutanea di stent(s) dell'arteria carotide	39.90.16↔	Inserzione di stent(s) vascolari in vasi non cardiaci, stent ricoperti (stentgraft) con superficie bioattiva
00.64↔	Inserzione percutanea di stent(s) di altre arterie precerebrali (extracraniche)	39.90.17↔	Inserzione di stent(s) di vasi periferici, stent multistrato
39.90.00↔	Inserzione di stent(s) di vasi periferici senza liberazione di sostanza medicamentosa, NAS	39.90.19↔	Inserzione di stent(s) vascolari in vasi non cardiaci, altri stents
39.90.10↔	Inserzione di stent(s) vascolari in vasi non cardiaci, bare stents	39.90.30↔	Inserzione di stent(s) extralunghi (> 10 cm) in vasi non cardiaci, NAS
39.90.11↔	Inserzione di stent(s) vascolari in vasi non cardiaci, stents bioassorbibili	39.90.31↔	Inserzione di bare stent(s) extralunghi (> 10 cm) in vasi non cardiaci
39.90.12↔	Inserzione di stent(s) vascolari in vasi non cardiaci, stents di grande diametro NAS	39.90.32↔	Inserzione di stent(s) ricoperti extralunghi (> 10 cm) in vasi non cardiaci
39.90.13↔	Inserzione di stent(s) vascolari in vasi non cardiaci, stents di grande diametro non ricoperti	39.90.39↔	Inserzione di stent(s) extralunghi (> 10 cm) in vasi non cardiaci, altro
39.90.14↔	Inserzione di stent(s) vascolari in vasi non cardiaci, stents di grande diametro ricoperti	39.90.99↔	Inserzione di stent(s) di vasi periferici senza liberazione di sostanza medicamentosa, altro
39.90.15↔	Inserzione di stent(s) vascolari in vasi non cardiaci, stents ricoperti (stentgraft) in vasi non aneurismatici		

**Procedura F14-6**

39.49.10↔	Revisione di anastomosi vascolare	39.49.21↔	Sostituzione di impianto vascolare
39.49.20↔	Revisione di impianto vascolare		

**Procedura F14-7**

00.63↔	Inserzione percutanea di stent(s) dell'arteria carotide	00.65.99↔	Inserzione percutanea di altro(i) stent vascolare(i) intracranico(i), altro
00.64↔	Inserzione percutanea di stent(s) di altre arterie precerebrali (extracraniche)	00.67.00↔	Inserzione percutanea di stent vascolare(i) centrale(i), NAS
00.65.00↔	Inserzione percutanea di altro(i) stent vascolare(i) intracranico(i), NAS	00.67.10↔	Inserzione percutanea di stent vascolare(i) nella vena cava
00.65.11↔	Inserzione percutanea transluminale di microstent(s) vascolari intracranici	00.67.20↔	Inserzione percutanea di stent vascolare(i) nella vena porta
		00.67.99↔	Inserzione percutanea di stent vascolare(i) centrale(i), altro



39.50.00↔	Angioplastica o aterectomia di altro(i) vaso(i) non coronarico(i), NAS	39.72.36↔	Embolizzazione percutanea-transluminale di malformazioni vascolari mediante microcateteri, impiego di sei e più microcateteri
39.50.10↔	Angioplastica o aterectomia di altro(i) vaso(i) non coronarico(i), con palloncino, NAS	39.72.99↔	Riparazione o occlusione endovascolare dei vasi della testa e del collo, altro
39.50.11↔	Angioplastica o aterectomia di altro(i) vaso(i) non coronarico(i), con palloncino semplice	39.73.00↔	Impianto endovascolare di protesi nell'aorta toracica, NAS
39.50.12↔	Angioplastica o aterectomia di altro(i) vaso(i) non coronarico(i), con palloncino cutting	39.73.10↔	Impianto endovascolare di protesi nell'aorta toracica, senza fenestrazione o diramazione
39.50.13↔	Angioplastica o aterectomia di altro(i) vaso(i) non coronarico(i), con palloncino per crioplastica	39.73.11↔	Impianto endovascolare di protesi nell'aorta toracica, con fenestrazione o diramazione
39.50.14↔	Angioplastica o aterectomia di altro(i) vaso(i) non coronarico(i), con palloncino a rilascio di sostanza medicamentosa	39.73.20↔	Impianto endovascolare di protesi nell'aorta toracoaddominale, NAS
39.50.19↔	Angioplastica o aterectomia di altro(i) vaso(i) non coronarico(i), con altro palloncino	39.73.99↔	Impianto endovascolare di protesi nell'aorta toracica, altro
39.50.20↔	Angioplastica con lama o laser di altro(i) vaso(i) non coronarico (i)	39.75.01↔	Intervento vascolare percutaneo transluminale, altri vasi, rimozione di corpo estraneo con catetere di recupero, a cestello, ecc.
39.50.21↔	Angioplastica con trombectomia di altro(i) vaso(i) non coronarico (i)	39.75.10↔	Intervento vascolare percutaneo transluminale, altri vasi, sistema di cateteri per ricanalizzazione su occlusione totale
39.50.99↔	Angioplastica o aterectomia di altro(i) vaso(i) non coronarico(i), altro	39.75.11↔	Intervento vascolare percutaneo transluminale, altri vasi, trombectomia rotazionale
39.52.99↔	Altra riparazione di aneurismi, altro	39.75.12↔	Intervento vascolare percutaneo transluminale, altri vasi, angioplastica con laser
39.71.00↔	Impianto endovascolare di protesi nell'aorta addominale, NAS	39.75.13↔	Intervento vascolare percutaneo transluminale, altri vasi, sistema antiemboli (vasi periferici o viscerali)
39.71.10↔	Impianto endovascolare di protesi nell'aorta addominale, aorto-iliaca, senza fenestrazione o diramazione	39.75.14↔	Intervento vascolare percutaneo transluminale, altri vasi, aterectomia
39.71.11↔	Impianto endovascolare di protesi nell'aorta addominale, aorto-iliaca, con fenestrazione o diramazione	39.75.15↔	Intervento vascolare percutaneo transluminale, altri vasi, trombolisi selettiva
39.71.12↔	Impianto endovascolare di protesi nell'aorta addominale, protesi della biforcazione, aorto-bi-iliaca, senza fenestrazione o diramazione	39.75.16↔	Intervento vascolare percutaneo transluminale, altri vasi, trombolisi selettiva, assistita ecograficamente
39.71.13↔	Impianto endovascolare di protesi nell'aorta addominale, protesi della biforcazione, aorto-bi-iliaca, con fenestrazione o diramazione	39.76.50↔	Trombolisi selettiva percutanea di vaso(i) extracranico(i) della testa e del collo
39.71.14↔	Impianto endovascolare di lembi nell'aorta addominale, protesi tubolare, aortica, senza fenestrazione o diramazione	39.76.70↔	Rimozione percutanea di corpo estraneo endovascolare da vaso (i) extracranico(i) della testa e del collo
39.71.15↔	Impianto endovascolare di lembi nell'aorta addominale, protesi tubolare, aortica, con fenestrazione o diramazione	39.77.50↔	Trombolisi percutanea selettiva di vaso(i) intracranico(i)
39.71.99↔	Impianto endovascolare di protesi nell'aorta addominale, altro	39.77.70↔	Rimozione percutanea di corpo estraneo endovascolare da vaso (i) intracranico(i)
39.72.00↔	Riparazione o occlusione endovascolare dei vasi della testa e del collo, NAS	39.79.11↔	Impianto endovascolare di protesi in vasi viscerali
39.72.10↔	Embolizzazione selettiva di vasi intracranici, NAS	39.79.12↔	Impianto endovascolare di protesi in vasi pelvici
39.72.11↔	Embolizzazione selettiva di vasi intracranici con particelle o spirali metalliche	39.79.13↔	Impianto endovascolare di protesi in vasi addominali
39.72.12↔	Embolizzazione selettiva di vasi intracranici con liquidi embolizzanti, palloncini o ombrellini	39.79.19↔	Impianto endovascolare di protesi in altri vasi, altro
39.72.13↔	Embolizzazione selettiva di vasi intracranici mediante stent(s) come deviatori di flusso	39.79.20↔	Embolizzazione o occlusione mediante spirali di altri vasi, NAS
39.72.14↔	Embolizzazione selettiva di vasi intracranici con sostanza adesiva	39.79.21↔	Embolizzazione o occlusione mediante spirali dell'arto superiore
39.72.19↔	Embolizzazione selettiva di vasi intracranici, altro	39.79.22↔	Embolizzazione o occlusione mediante spirali dell'aorta
39.72.20↔	Embolizzazione selettiva di vasi extracranici del capo e del collo, NAS	39.79.24↔	Embolizzazione o occlusione mediante spirali di vasi toracici
39.72.21↔	Embolizzazione selettiva di vasi extracranici del capo e del collo con particelle o spirali metalliche	39.79.25↔	Embolizzazione o occlusione mediante spirali di vasi viscerali
39.72.22↔	Embolizzazione selettiva di vasi extracranici del capo e del collo con liquidi embolizzanti, palloncini o ombrellini	39.79.26↔	Embolizzazione o occlusione mediante spirali di vasi addominali
39.72.24↔	Embolizzazione selettiva di vasi extracranici della testa e del collo con sostanza adesiva	39.79.27↔	Embolizzazione o occlusione mediante spirali dell'arto inferiore
39.72.29↔	Embolizzazione selettiva di vasi extracranici del capo e del collo, altro	39.79.28↔	Embolizzazione o occlusione mediante spirali di vasi spinali
39.72.30↔	Embolizzazione percutanea-transluminale di malformazioni vascolari mediante microcatetere, NAS	39.79.29↔	Embolizzazione o occlusione mediante spirali di altri vasi, altro
39.72.31↔	Embolizzazione percutanea-transluminale di malformazioni vascolari mediante microcatetere, impiego di un microcatetere	39.79.30↔	Embolizzazione selettiva con liquidi embolizzanti di altri vasi, NAS
39.72.32↔	Embolizzazione percutanea-transluminale di malformazioni vascolari mediante microcateteri, impiego di due microcateteri	39.79.31↔	Embolizzazione selettiva con liquidi embolizzanti di vasi dell'arto superiore
39.72.33↔	Embolizzazione percutanea-transluminale di malformazioni vascolari mediante microcateteri, impiego di tre microcateteri	39.79.32↔	Embolizzazione selettiva con liquidi embolizzanti dell'aorta
39.72.34↔	Embolizzazione percutanea-transluminale di malformazioni vascolari mediante microcateteri, impiego di quattro microcateteri	39.79.34↔	Embolizzazione selettiva con liquidi embolizzanti di vasi toracici
39.72.35↔	Embolizzazione percutanea-transluminale di malformazioni vascolari mediante microcateteri, impiego di cinque microcateteri	39.79.35↔	Embolizzazione selettiva con liquidi embolizzanti di vasi viscerali
		39.79.36↔	Embolizzazione selettiva con liquidi embolizzanti di vasi addominali
		39.79.37↔	Embolizzazione selettiva con liquidi embolizzanti di vasi dell'arto inferiore
		39.79.38↔	Embolizzazione selettiva con liquidi embolizzanti di vasi spinali
		39.79.39↔	Embolizzazione selettiva con liquidi embolizzanti di altri vasi, altro
		39.79.40↔	Embolizzazione selettiva con palloncini staccabili di altri vasi, NAS
		39.79.41↔	Embolizzazione selettiva con palloncini staccabili di vasi dell'arto superiore
		39.79.42↔	Embolizzazione selettiva con palloncini staccabili dell'aorta
		39.79.44↔	Embolizzazione selettiva con palloncini staccabili di vasi toracici
		39.79.45↔	Embolizzazione selettiva con palloncini staccabili di vasi viscerali

39.79.46↔	Embolizzazione selettiva con palloncini staccabili di vasi addominali	39.79.82↔	Occlusione mediante cateterismo con radiofrequenza dell'aorta
39.79.47↔	Embolizzazione selettiva con palloncini staccabili di vasi spinali	39.79.84↔	Occlusione mediante cateterismo con radiofrequenza di vasi toracici
39.79.48↔	Embolizzazione selettiva con palloncini staccabili di vasi dell'arto inferiore	39.79.85↔	Occlusione mediante cateterismo con radiofrequenza di vasi dell'arto inferiore
39.79.49↔	Embolizzazione selettiva con palloncini staccabili di altri vasi, altro	39.79.86↔	Occlusione mediante cateterismo con radiofrequenza di vasi viscerali
39.79.50↔	Embolizzazione selettiva con filtri di altri vasi, NAS	39.79.87↔	Occlusione mediante cateterismo con radiofrequenza di vasi addominali
39.79.51↔	Embolizzazione selettiva con filtri di vasi dell'arto superiore	39.79.89↔	Occlusione mediante cateterismo con radiofrequenza di altri vasi, altro
39.79.52↔	Embolizzazione selettiva con filtri dell'aorta	39.90.00↔	Inserzione di stent(s) di vasi periferici senza liberazione di sostanza medicamentosa, NAS
39.79.54↔	Embolizzazione selettiva con filtri di vasi toracici	39.90.10↔	Inserzione di stent(s) vascolari in vasi non cardiaci, bare stents
39.79.55↔	Embolizzazione selettiva con filtri di vasi viscerali	39.90.11↔	Inserzione di stent(s) vascolari in vasi non cardiaci, stents bioassorbibili
39.79.56↔	Embolizzazione selettiva con filtri di vasi addominali	39.90.12↔	Inserzione di stent(s) vascolari in vasi non cardiaci, stents di grande diametro NAS
39.79.57↔	Embolizzazione selettiva con filtri di vasi dell'arto inferiore	39.90.13↔	Inserzione di stent(s) vascolari in vasi non cardiaci, stents di grande diametro non ricoperti
39.79.58↔	Embolizzazione selettiva con filtri di vasi spinali	39.90.14↔	Inserzione di stent(s) vascolari in vasi non cardiaci, stents di grande diametro ricoperti
39.79.59↔	Embolizzazione selettiva con filtri di altri vasi, altro	39.90.15↔	Inserzione di stent(s) vascolari in vasi non cardiaci, stents ricoperti (stentgraft) in vasi non aneurismatici
39.79.60↔	Embolizzazione selettiva con particelle di altri vasi, NAS	39.90.16↔	Inserzione di stent(s) vascolari in vasi non cardiaci, stent ricoperti (stentgraft) con superficie bioattiva
39.79.61↔	Embolizzazione selettiva con particelle di vasi dell'arto superiore	39.90.17↔	Inserzione di stent(s) di vasi periferici, stent multistrato
39.79.62↔	Embolizzazione selettiva con particelle dell'aorta	39.90.19↔	Inserzione di stent(s) vascolari in vasi non cardiaci, altri stents
39.79.64↔	Embolizzazione selettiva con particelle di vasi toracici	39.90.30↔	Inserzione di stent(s) extralunghi (> 10 cm) in vasi non cardiaci, NAS
39.79.65↔	Embolizzazione selettiva con particelle di vasi viscerali	39.90.31↔	Inserzione di bare stent(s) extralunghi (> 10 cm) in vasi non cardiaci
39.79.66↔	Embolizzazione selettiva con particelle di vasi addominali	39.90.32↔	Inserzione di stent(s) ricoperti extralunghi (> 10 cm) in vasi non cardiaci
39.79.67↔	Embolizzazione selettiva con particelle di vasi dell'arto inferiore	39.90.39↔	Inserzione di stent(s) extralunghi (> 10 cm) in vasi non cardiaci, altro
39.79.68↔	Embolizzazione selettiva con particelle di vasi spinali	39.90.99↔	Inserzione di stent(s) di vasi periferici senza liberazione di sostanza medicamentosa, altro
39.79.69↔	Embolizzazione selettiva con particelle di altri vasi, altro	44.44↔	Embolizzazione mediante catetere per sanguinamento gastrico o duodenale
39.79.70↔	Occlusione mediante cateterismo con laser di arterie, altri vasi, NAS		
39.79.71↔	Occlusione mediante cateterismo con laser, di arterie dell'arto superiore		
39.79.72↔	Occlusione mediante cateterismo con laser, dell'aorta		
39.79.74↔	Occlusione mediante cateterismo con laser, di vasi toracici		
39.79.75↔	Occlusione mediante cateterismo con laser, di vasi dell'arto inferiore		
39.79.76↔	Occlusione mediante cateterismo con laser, di vasi viscerali		
39.79.77↔	Occlusione mediante cateterismo con laser, di vasi addominali		
39.79.79↔	Occlusione mediante cateterismo con laser di arterie, altri vasi, altro		
39.79.80↔	Occlusione mediante cateterismo con radiofrequenza di arterie, altri vasi, NAS		
39.79.81↔	Occlusione mediante cateterismo con radiofrequenza, di arterie dell'arto superiore		

**ADRG F15****Angioplastica coronarica percutanea con procedure complicanti o diagnostica cardiologica invasiva, più di 2 giorni di degenza, con procedure complicanti o endocardite**

Procedura nella tabella F15-2 e Procedure complicanti o almeno una Procedura nella tabella F15-3 e (Diagnosi principale nella tabella F15-1 o Procedure complicanti) e durata del soggiorno > 2 giorni

**DRG F15Z****Angioplastica coronarica percutanea con procedure complicanti o diagnostica cardiologica invasiva, più di 2 giorni di degenza, con procedure complicanti o endocardite****Diagnosi principale F15-1**

B37.6	Endocardite da candida {I39.8}	I33.9	Endocardite acuta non specificata
I01.1	Endocardite reumatica acuta	I38	Endocardite, valvola non specificata
I33.0	Endocardite infettiva acuta e subacuta		

**Procedura F15-2**

00.66.00↔	Angioplastica coronarica transluminale percutanea [PTCA] o atrectomia coronarica, NAS	00.66.29↔	Angioplastica coronarica [PTCA], mediante palloncino, altro
00.66.10↔	Chiusura percutanea transluminale di fistola coronarica	00.66.30↔	Angioplastica coronarica [PTCA] per rotablazione
00.66.20↔	Angioplastica coronarica [PTCA], mediante palloncino, NAS	00.66.31↔	Intervento vascolare percutaneo transluminale sulle coronarie mediante angioplastica con laser
00.66.21↔	Angioplastica coronarica [PTCA] mediante palloncino a rilascio di sostanza medicamentosa	00.66.32↔	Intervento vascolare percutaneo transluminale sulle coronarie mediante atrectomia
00.66.22↔	Angioplastica coronarica [PTCA] mediante palloncino rivestito di anticorpi	00.66.33↔	Intervento vascolare percutaneo transluminale sulle coronarie mediante rimozione di corpo estraneo

00.66.35↔	Intervento vascolare percutaneo transluminale sulle coronarie mediante embolizzazione selettiva	36.06.99↔	Inserzione di stent coronarico(i) senza liberazione di sostanze medicamentose, altro
00.66.36↔	Intervento vascolare percutaneo transluminale sulle coronarie mediante trombectomia	36.07.00↔	Inserzione di stent(s) coronarico con liberazione di sostanze medicamentose, NAS
00.66.99↔	Angioplastica coronarica transluminale percutanea [PTCA] o aterectomia coronarica, altro	36.07.10↔	Inserzione di stent(s) coronarico con liberazione di sostanze medicamentose, stent(s) bioassorbibile
36.04↔	Infusione trombolitica intracoronarica	36.07.11↔	Inserzione di stent coronarico(i) con liberazione di sostanze medicamentose, autoespandente
36.06.00↔	Inserzione di stent coronarico(i) senza liberazione di sostanze medicamentose, NAS	36.07.99↔	Inserzione di stent(s) coronarico con liberazione di sostanze medicamentose, altro
36.06.10↔	Inserzione di stent coronarico(i) senza liberazione di sostanze medicamentose, stent biorassorbibile(i)	36.09↔	Altra rimozione di ostruzione dell'arteria coronarica
36.06.11↔	Inserzione di stent coronarico(i) senza liberazione di sostanze medicamentose, autoespandente	36.32↔	Altra rivascularizzazione transmiocardica

**Procedura F15-3**

37.21‡↔	Cateterismo cardiaco del cuore destro	37.90.29‡↔	Cateterismo transsettale del cuore sinistro, altro
37.22‡↔	Cateterismo cardiaco del cuore sinistro	88.43‡↔	Arteriografia delle arterie polmonari
37.23‡↔	Cateterismo cardiaco combinato del cuore destro e sinistro	88.50‡↔	Angiocardiografia, NAS
37.26‡↔	Test elettrofisiologico invasivo tramite catetere	88.52‡↔	Angiocardiografia del cuore destro
37.27‡↔	Mappatura del cuore	88.53‡↔	Angiocardiografia del cuore sinistro
37.28‡↔	Ecocardiografia intracardiaca EIC	88.54‡↔	Angiocardiografia combinata del cuore destro e sinistro
37.34.00‡↔	Asportazione o distruzione di altra lesione o tessuto del cuore, per altra via, NAS	88.55‡↔	Arteriografia coronarica con catetere singolo
37.34.99‡↔	Asportazione o distruzione di altra lesione o tessuto del cuore, per altra via, altro	88.56‡↔	Arteriografia coronarica con catetere doppio
37.90.20‡↔	Cateterismo transsettale del cuore sinistro, NAS	88.57‡↔	Altra e non specificata arteriografia coronarica
37.90.21‡↔	Puntura transsettale mediante cateterismo	89.49‡↔	Controllo di defibrillatore cardiaco automatico impiantabile (AICD)

**ADRG F17****Sostituzione di pace-maker cardiaco**

Almeno una Procedura nella tabella F17-1

**DRG F17A****Sostituzione di pace-maker cardiaco, sistema pluricamerale**

Procedura nella tabella F17-2

**DRG F17B****Sostituzione di pace-maker cardiaco, sistema monocamerale****Procedura F17-1**

37.8a.00↔	Impianto di pace-maker permanente, NAS	37.8a.31↔	Impianto di pace-maker con risincronizzazione (CRT-P)
37.8a.11↔	Impianto di pace-maker a camera singola	37.8a.41↔	Impianto di pace-maker senza sonda transvenoso
37.8a.21↔	Impianto di pace-maker a camera doppia, senza stimolazione antitachicardica	37.8a.99↔	Impianto di pace-maker permanente, altro
37.8a.22↔	Impianto di pace-maker a camera doppia, con stimolazione antitachicardica		

**Procedura F17-2**

37.8a.21↔	Impianto di pace-maker a camera doppia, senza stimolazione antitachicardica	37.8a.31↔	Impianto di pace-maker con risincronizzazione (CRT-P)
37.8a.22↔	Impianto di pace-maker a camera doppia, con stimolazione antitachicardica		

**ADRG F18****Revisione di pace-maker cardiaco o di defibrillatore automatico (AICD) senza sostituzione del generatore di impulsi**

Procedura nella tabella F18-1

**DRG F18A****Revisione di pace-maker cardiaco o di defibrillatore automatico (AICD) senza sostituzione del generatore di impulsi, con CC estremamente gravi o età < 16 anni**

PCCL &gt; 3 o Età &lt; 16 anni

**DRG F18B****Revisione di pace-maker cardiaco o di defibrillatore automatico (AICD) senza sostituzione del generatore di impulsi, senza CC estremamente gravi, età > 15 anni****Procedura F18-1**

37.75.00↔	Revisione senza sostituzione di elettrodo, NAS	37.7b.13↔	Rimozione di elettrodo transvenoso atriale
37.75.31↔	Revisione senza sostituzione di elettrodo transvenoso ventricolare	37.7b.14↔	Rimozione di elettrodo transvenoso dal ventricolo sinistro attraverso il seno coronarico
37.75.32↔	Revisione senza sostituzione di elettrodo transvenoso atriale e ventricolare	37.7b.21↔	Rimozione di elettrodo dall'epicardio, mediante toracotomia e sternotomia, chirurgica a cielo aperto
37.75.33↔	Revisione senza sostituzione di elettrodo transvenoso atriale	37.7b.22↔	Rimozione di elettrodo dall'epicardio tramite accesso sottoxifoideo, chirurgica a cielo aperto
37.75.34↔	Revisione senza sostituzione di elettrodo transvenoso nel ventricolo sinistro attraverso il seno coronarico	37.7b.23↔	Rimozione di elettrodo dall'epicardio, per via toracoscopica
37.75.41↔	Revisione senza sostituzione di elettrodo epicardico	37.7b.31↔	Rimozione di elettrodo di shock transvenoso
37.75.99↔	Revisione senza sostituzione di elettrodo nel cuore, altro	37.8b.00↔	Rimozione di pace-maker permanente, NAS
37.79↔	Revisione o riposizionamento di tasca di pace-maker	37.8b.11↔	Rimozione di pace-maker a camera singola
37.7a.00↔	Impianto di elettrodo nel cuore, NAS	37.8b.21↔	Rimozione di pace-maker a camera doppia, senza stimolazione antitachicardica
37.7a.11↔	Impianto di elettrodo transvenoso ventricolare	37.8b.22↔	Rimozione di pace-maker a camera doppia, con stimolazione antitachicardica
37.7a.12↔	Impianto di elettrodo transvenoso ventricolare con sensing atriale	37.8b.31↔	Rimozione di pace-maker con risincronizzazione (CRT-P)
37.7a.13↔	Impianto di elettrodo transvenoso atriale	37.8b.41↔	Rimozione di pace-maker senza sonda transvenoso
37.7a.14↔	Impianto di elettrodo transvenoso nel ventricolo sinistro attraverso il seno coronarico	37.8b.99↔	Rimozione di pace-maker permanente, altro
37.7a.21↔	Impianto di elettrodo nell'epicardio, mediante toracotomia e sternotomia, chirurgico a cielo aperto	37.8c↔	Impianto di registratore di eventi cardiaci
37.7a.22↔	Impianto di elettrodo nell'epicardio tramite accesso sottoxifoideo, chirurgico a cielo aperto	37.8d↔	Rimozione di registratore di eventi cardiaci
37.7a.23↔	Impianto di elettrodo nell'epicardio, per via toracoscopica	37.8f.00↔	Rimozione di apparecchio di cardioversione o defibrillatore, NAS
37.7a.31↔	Impianto di elettrodo di shock transvenoso	37.8f.11↔	Rimozione di defibrillatore a camera singola
37.7a.32↔	Impianto di elettrodo di shock sottocutaneo	37.8f.12↔	Rimozione di defibrillatore a camera doppia
37.7a.33↔	Impianto di elettrodo di shock sottocutaneo per impiego con sistema di defibrillazione sottocutaneo	37.8f.21↔	Rimozione di defibrillatore con risincronizzazione (CRT-D)
37.7a.51↔	Impianto di barosensore	37.8f.22↔	Rimozione di defibrillatore a camera singola con sensing atriale
37.7a.99↔	Impianto di elettrodo nel cuore, altro	37.8f.31↔	Rimozione di sistema di defibrillazione sottocutaneo
37.7b.11↔	Rimozione di elettrodo transvenoso ventricolare	37.8f.99↔	Rimozione di apparecchio di cardioversione o defibrillatore, altro
37.7b.12↔	Rimozione di elettrodo transvenoso ventricolare con sensing atriale	37.9a.12↔	Rimozione o revisione di sistema di modulazione della contrattilità cardiaca (CCM)
		39.a1.11↔	Impiego di laser a eccimeri come ausilio tecnico per la rimozione di sonde di pace-maker o defibrillatore

**ADRG F19****Altro intervento transluminale percutaneo su cuore, aorta e vasi polmonari**

Procedura nella tabella F19-1

**DRG F19A****Altro intervento transluminale percutaneo su cuore, aorta e vasi polmonari, con procedura specifica**

Procedura nella tabella F19-2

**DRG F19B****Altro intervento transluminale percutaneo su cuore, aorta e vasi polmonari****Procedura F19-1**

35.41.00↔	Allargamento di difetto esistente del setto atriale, NAS	35.96.10↔	Valvuloplastica percutanea, NAS
35.41.20↔	Allargamento di difetto esistente del setto atriale, tecnica chiusa	35.96.20↔	Ricostruzione endovascolare della valvola mitrale, NAS
35.41.99↔	Allargamento di difetto esistente del setto atriale, altro	35.96.21↔	Ricostruzione endovascolare della valvola mitrale, transarteriosa
35.42.00↔	Creazione di difetto settale nel cuore, NAS	35.96.22↔	Ricostruzione endovascolare della valvola mitrale, transvenosa
35.42.20↔	Creazione di difetto settale nel cuore, tecnica chiusa	35.96.23↔	Anuloplastica mitralica, endovascolare
35.42.99↔	Creazione di difetto settale nel cuore, altro	35.96.29↔	Ricostruzione endovascolare della valvola mitrale, altro
35.43.20↔	Allargamento di difetto esistente del setto interventricolare, tecnica chiusa	37.90.00↔	Inserzione di dispositivo nell'atrio sinistro, NAS
35.96.00↔	Valvuloplastica percutanea transluminale, NAS	37.90.10↔	Occlusione percutanea dell'orecchietta sinistra
35.96.09↔	Valvuloplastica percutanea transluminale, altro	37.90.99↔	Inserzione di dispositivo nell'atrio sinistro, altro

**Procedura F19-2**

37.90.10↔ Occlusione percutanea dell'orecchietta sinistra

**ADRG F20****Legatura e stripping bilaterale di vene con ulcerazione o CC estremamente gravi o gravi**

(Diagnosi principale nella tabella F20-1 o PCCL &gt; 2) e (almeno due Procedure nella tabella F20-2 o Beidseitige Prozedur nella tabella F20-2)

**DRG F20Z****Legatura e stripping bilaterale di vene con ulcerazione o CC estremamente gravi o gravi****Diagnosi principale F20-1**

170.23	Aterosclerosi delle arterie degli arti: Bacino-gamba, con ulcera	183.0	Varici (venose) delle estremità inferiori con ulcera
170.24	Aterosclerosi delle arterie degli arti: Bacino-gamba, con cancrena	183.2	Varici (venose) delle estremità inferiori con ulcera e infiammazione

**Procedura F20-2**

38.59.21↔	Crossectomia e stripping, vena safena magna	38.59.31↔	Crossectomia (isolata), vena safena magna
38.59.22↔	Crossectomia e stripping, vena safena parva	38.59.32↔	Crossectomia (isolata), vena safena parva
38.59.23↔	Crossectomia e stripping, vena safena magna e parva	38.59.33↔	Crossectomia (isolata), vena safena magna e parva

**ADRG F21****Altre procedure OR per malattie del sistema cardiovascolare**

Almeno una Procedura nella tabella F21-1

**DRG F21Z****Altre procedure OR per malattie del sistema cardiovascolare****Procedura F21-1**

00.63↔	Inserzione percutanea di stent(s) dell'arteria carotide	08.24.10↔	Asportazione di lesione maggiore della palpebra, a tutto spessore, senza controllo istografico (chirurgia micrografica)
00.64↔	Inserzione percutanea di stent(s) di altre arterie precerebrali (extracraniche)	08.24.11↔	Asportazione di lesione maggiore della palpebra, a tutto spessore, con controllo istografico (chirurgia micrografica)
00.65.00↔	Inserzione percutanea di altro(i) stent vascolare(i) intracranico(i), NAS	08.24.99↔	Asportazione di lesione maggiore della palpebra, a tutto spessore, altro
00.65.11↔	Inserzione percutanea transluminale di microstent(s) vascolari intracranici	18.21.00↔	Asportazione di fistola preauricolare o di seno preauricolare, NAS
00.65.99↔	Inserzione percutanea di altro(i) stent vascolare(i) intracranico(i), altro	18.21.10↔	Asportazione di fistola preauricolare o di seno preauricolare, senza controllo istografico
00.67.00↔	Inserzione percutanea di stent vascolare(i) centrale(i), NAS	18.21.11↔	Asportazione di fistola preauricolare o di seno preauricolare, con controllo istografico
00.67.10↔	Inserzione percutanea di stent vascolare(i) nella vena cava	18.21.99↔	Asportazione di fistola preauricolare o di seno preauricolare, altro
00.67.20↔	Inserzione percutanea di stent vascolare(i) nella vena porta	18.29.00↔	Asportazione o distruzione di altra lesione dell'orecchio esterno, NAS
00.67.99↔	Inserzione percutanea di stent vascolare(i) centrale(i), altro	18.29.01↔	Distruzione di lesione dell'orecchio esterno o del meato uditivo esterno
05.21↔	Gangliectomia sfenopalatina	18.29.10↔	Asportazione di altra lesione dell'orecchio esterno o del meato uditivo esterno, senza controllo istografico
05.22↔	Simpatectomia cervicale	18.29.11↔	Asportazione di altra lesione dell'orecchio esterno o del meato uditivo esterno, con controllo istografico
05.23↔	Simpatectomia lombare	18.29.99↔	Asportazione o distruzione di altra lesione dell'orecchio esterno, altro
05.24↔	Simpatectomia presacrale	18.31.00↔	Asportazione radicale di lesione dell'orecchio esterno, NAS
05.25↔	Simpatectomia periarteriosa	18.31.10↔	Asportazione radicale di lesione dell'orecchio esterno o del meato uditivo esterno o resezione parziale del padiglione auricolare, senza controllo istografico
05.26↔	Simpatectomia toracica	18.31.11↔	Asportazione radicale di lesione dell'orecchio esterno o del meato uditivo esterno o resezione parziale del padiglione auricolare, con controllo istografico
05.29↔	Altre simpatectomie e gangliectomie	18.31.19↔	Asportazione radicale di lesione dell'orecchio esterno, altro
08.22.00↔	Asportazione di altra lesione minore della palpebra (chirurgia micrografica), NAS	18.39.10↔	Resezione totale del padiglione auricolare, senza controllo istografico
08.22.10↔	Asportazione di altra lesione minore della palpebra, senza controllo istografico (chirurgia micrografica)	18.39.11↔	Resezione del padiglione auricolare, totale, con controllo istografico
08.22.11↔	Asportazione di altra lesione minore della palpebra, con controllo istografico (chirurgia micrografica)	18.39.19↔	Altra resezione del padiglione auricolare, altro
08.22.99↔	Asportazione di altra lesione minore della palpebra (chirurgia micrografica), altro	21.04↔	Controllo di epistassi mediante legatura delle arterie etmoidali
08.23.00↔	Asportazione di lesione maggiore della palpebra, non a tutto spessore, NAS		
08.23.10↔	Asportazione di lesione maggiore della palpebra, non a tutto spessore, senza controllo istografico (chirurgia micrografica)		
08.23.11↔	Asportazione di lesione maggiore della palpebra, non a tutto spessore, con controllo istografico (chirurgia micrografica)		
08.23.99↔	Asportazione di lesione maggiore della palpebra, non a tutto spessore, altro		
08.24.00↔	Asportazione di lesione maggiore della palpebra, a tutto spessore, NAS		

21.05↔	Controllo di epistassi mediante legatura (transantrale) della arteria mascellare	39.50.13↔	Angioplastica o aterectomia di altro(i) vaso(i) non coronarico(i), con palloncino per crioplastica
21.06↔	Controllo di epistassi mediante legatura dell'arteria carotide esterna	39.50.14↔	Angioplastica o aterectomia di altro(i) vaso(i) non coronarico(i), con palloncino a rilascio di sostanza medicamentosa
21.32.10↔	Asportazione o distruzione locale di altra lesione del naso, senza controllo istografico	39.50.19↔	Angioplastica o aterectomia di altro(i) vaso(i) non coronarico(i), con altro palloncino
21.32.11↔	Asportazione o distruzione locale di altra lesione del naso, con controllo istografico	39.50.20↔	Angioplastica con lama o laser di altro(i) vaso(i) non coronarico(i)
21.4x.00↔	Resezione del naso, NAS	39.50.21↔	Angioplastica con trombectomia di altro(i) vaso(i) non coronarico(i)
21.4x.10↔	Resezione del naso, parziale, senza controllo istografico	39.50.99↔	Angioplastica o aterectomia di altro(i) vaso(i) non coronarico(i), altro
21.4x.11↔	Resezione del naso, parziale, con controllo istografico	39.52.99↔	Altra riparazione di aneurismi, altro
21.4x.20↔	Resezione del naso, subtotalo, senza controllo istografico	39.71.00↔	Impianto endovascolare di protesi nell'aorta addominale, NAS
21.4x.21↔	Resezione del naso, subtotalo, con controllo istografico	39.71.10↔	Impianto endovascolare di protesi nell'aorta addominale, aorto-iliaca, senza fenestrazione o diramazione
21.4x.30↔	Resezione del naso, totale, senza controllo istografico	39.71.11↔	Impianto endovascolare di protesi nell'aorta addominale, aorto-iliaca, con fenestrazione o diramazione
21.4x.31↔	Resezione del naso, totale, con controllo istografico	39.71.12↔	Impianto endovascolare di protesi nell'aorta addominale, protesi della biforcazione, aorto-bi-iliaca, senza fenestrazione o diramazione
21.4x.99↔	Altra resezione del naso	39.71.13↔	Impianto endovascolare di protesi nell'aorta addominale, protesi della biforcazione, aorto-bi-iliaca, con fenestrazione o diramazione
27.56.10↔	Piccolo innesto cutaneo sottile su labbro e bocca	39.71.14↔	Impianto endovascolare di lembi nell'aorta addominale, protesi tubolare, aortica, senza fenestrazione o diramazione
27.56.20↔	Ampio innesto cutaneo a spessore parziale su labbro e bocca	39.71.15↔	Impianto endovascolare di lembi nell'aorta addominale, protesi tubolare, aortica, con fenestrazione o diramazione
27.56.30↔	Piccolo eteroinnesto di cute nel labbro	39.71.99↔	Impianto endovascolare di protesi nell'aorta addominale, altro
27.56.40↔	Ampio eteroinnesto di cute nel labbro	39.72.00↔	Riparazione o occlusione endovascolare dei vasi della testa e del collo, NAS
27.56.50↔	Piccolo omoinnesto di cute nel labbro	39.72.10↔	Embolizzazione selettiva di vasi intracranici, NAS
27.56.60↔	Ampio omoinnesto di cute nel labbro	39.72.11↔	Embolizzazione selettiva di vasi intracranici con particelle o spirali metalliche
27.56.99↔	Altro innesto di cute su labbro e bocca, altro	39.72.12↔	Embolizzazione selettiva di vasi intracranici con liquidi embolizzanti, palloncini o ombrellini
31.72↔	Chiusura di fistola esterna della trachea	39.72.13↔	Embolizzazione selettiva di vasi intracranici mediante stent(s) come deviatori di flusso
34.03↔	Riapertura di toracotomia	39.72.14↔	Embolizzazione selettiva di vasi intracranici con sostanza adesiva
34.1↔	Incisione del mediastino	39.72.19↔	Embolizzazione selettiva di vasi intracranici, altro
34.26↔	Biopsia del mediastino a cielo aperto	39.72.20↔	Embolizzazione selettiva di vasi extracranici del capo e del collo, NAS
39.27.00↔	Arteriovenostomia per dialisi renale, NAS	39.72.21↔	Embolizzazione selettiva di vasi extracranici del capo e del collo con particelle o spirali metalliche
39.27.09↔	Arteriovenostomia per dialisi renale, altro	39.72.22↔	Embolizzazione selettiva di vasi extracranici del capo e del collo con liquidi embolizzanti, palloncini o ombrellini
39.27.10↔	Confezione di fistola arteriovenosa per emodialisi	39.72.24↔	Embolizzazione selettiva di vasi extracranici della testa e del collo con sostanza adesiva
39.27.11↔	Confezione di fistola arteriovenosa di materiale allogenico o alloplastico per emodialisi	39.72.29↔	Embolizzazione selettiva di vasi extracranici del capo e del collo, altro
39.29.00↔	Altri shunt o bypass vascolari (periferici), NAS	39.72.30↔	Embolizzazione percutanea-transluminale di malformazioni vascolari mediante microcatetere, NAS
39.29.10↔	Shunt o bypass vascolari di arterie dell'arto inferiore, NAS	39.72.31↔	Embolizzazione percutanea-transluminale di malformazioni vascolari mediante microcatetere, impiego di un microcatetere
39.29.11↔	Shunt o bypass vascolari femoro-femorale	39.72.32↔	Embolizzazione percutanea-transluminale di malformazioni vascolari mediante microcateteri, impiego di due microcateteri
39.29.12↔	Shunt o bypass vascolari femoro-popliteo	39.72.33↔	Embolizzazione percutanea-transluminale di malformazioni vascolari mediante microcateteri, impiego di tre microcateteri
39.29.13↔	Shunt o bypass vascolari femoro-crurale	39.72.34↔	Embolizzazione percutanea-transluminale di malformazioni vascolari mediante microcateteri, impiego di quattro microcateteri
39.29.14↔	Shunt o bypass vascolari femoro-pedidio	39.72.35↔	Embolizzazione percutanea-transluminale di malformazioni vascolari mediante microcateteri, impiego di cinque microcateteri
39.29.15↔	Shunt o bypass vascolari popliteo-crurale e popliteo-pedidio	39.72.36↔	Embolizzazione percutanea-transluminale di malformazioni vascolari mediante microcateteri, impiego di sei e più microcateteri
39.29.16↔	Shunt o bypass vascolari di arterie della gamba e del piede	39.72.99↔	Riparazione o occlusione endovascolare dei vasi della testa e del collo, altro
39.29.19↔	Shunt o bypass vascolari di arterie dell'arto inferiore, altro	39.73.00↔	Impianto endovascolare di protesi nell'aorta toracica, NAS
39.29.20↔	Shunt o bypass vascolari di arterie dell'arto superiore	39.73.10↔	Impianto endovascolare di protesi nell'aorta toracica, senza fenestrazione o diramazione
39.29.30↔	Altri shunt o bypass vascolari (periferici), extraanatomici, NAS		
39.29.31↔	Shunt o bypass vascolare succlavia-femorale		
39.29.32↔	Shunt o bypass vascolare axillo-femorale		
39.29.33↔	Bypass crossover femoro-femorale		
39.29.39↔	Altri shunt o bypass vascolari (periferici), extraanatomici, altro		
39.29.40↔	Shunt o bypass vascolari di vene		
39.29.80↔	Shunt temporaneo intraoperatorio, NAS		
39.29.81↔	Shunt temporaneo intraoperatorio, arterio-arterioso		
39.29.82↔	Shunt temporaneo intraoperatorio, arterio-venoso		
39.29.89↔	Shunt temporaneo intraoperatorio, altro		
39.29.99↔	Altri shunt o bypass vascolari (periferici), altro		
39.42.11↔	Rimozione per sostituzione di shunt arteriovenoso per dialisi renale		
39.43↔	Occlusione di shunt arteriovenoso per dialisi renale		
39.49.00↔	Altra revisione di interventi vascolari, NAS		
39.49.10↔	Revisione di anastomosi vascolare		
39.49.20↔	Revisione di impianto vascolare		
39.49.21↔	Sostituzione di impianto vascolare		
39.49.22↔	Rimozione di impianto vascolare		
39.49.30↔	Sostituzione di condotto cardiaco		
39.49.99↔	Altra revisione di interventi vascolari, altro		
39.50.00↔	Angioplastica o aterectomia di altro(i) vaso(i) non coronarico(i), NAS		
39.50.10↔	Angioplastica o aterectomia di altro(i) vaso(i) non coronarico(i), con palloncino, NAS		
39.50.11↔	Angioplastica o aterectomia di altro(i) vaso(i) non coronarico(i), con palloncino semplice		
39.50.12↔	Angioplastica o aterectomia di altro(i) vaso(i) non coronarico(i), con palloncino cutting		

39.73.11↔	Impianto endovascolare di protesi nell'aorta toracica, con fenestrazione o diramazione	39.79.51↔	Embolizzazione selettiva con filtri di vasi dell'arto superiore
39.73.20↔	Impianto endovascolare di protesi nell'aorta toracoaddominale, NAS	39.79.52↔	Embolizzazione selettiva con filtri dell'aorta
39.73.99↔	Impianto endovascolare di protesi nell'aorta toracica, altro	39.79.54↔	Embolizzazione selettiva con filtri di vasi toracici
39.75.01↔	Intervento vascolare percutaneo transluminale, altri vasi, rimozione di corpo estraneo con catetere di recupero, a cestello, ecc.	39.79.55↔	Embolizzazione selettiva con filtri di vasi viscerali
39.75.10↔	Intervento vascolare percutaneo transluminale, altri vasi, sistema di cateteri per ricanalizzazione su occlusione totale	39.79.56↔	Embolizzazione selettiva con filtri di vasi addominali
39.75.11↔	Intervento vascolare percutaneo transluminale, altri vasi, trombectomia rotazionale	39.79.57↔	Embolizzazione selettiva con filtri di vasi dell'arto inferiore
39.75.12↔	Intervento vascolare percutaneo transluminale, altri vasi, angioplastica con laser	39.79.58↔	Embolizzazione selettiva con filtri di vasi spinali
39.75.13↔	Intervento vascolare percutaneo transluminale, altri vasi, sistema antiemboli (vasi periferici o viscerali)	39.79.59↔	Embolizzazione selettiva con filtri di altri vasi, altro
39.75.14↔	Intervento vascolare percutaneo transluminale, altri vasi, aterectomia	39.79.60↔	Embolizzazione selettiva con particelle di altri vasi, NAS
39.75.15↔	Intervento vascolare percutaneo transluminale, altri vasi, trombolisi selettiva	39.79.61↔	Embolizzazione selettiva con particelle di vasi dell'arto superiore
39.75.16↔	Intervento vascolare percutaneo transluminale, altri vasi, trombolisi selettiva, assistita ecograficamente	39.79.62↔	Embolizzazione selettiva con particelle dell'aorta
39.76.50↔	Trombolisi selettiva percutanea di vaso(i) extracranico(i) della testa e del collo	39.79.64↔	Embolizzazione selettiva con particelle di vasi toracici
39.76.70↔	Rimozione percutanea di corpo estraneo endovascolare da vaso (i) extracranico(i) della testa e del collo	39.79.65↔	Embolizzazione selettiva con particelle di vasi viscerali
39.77.50↔	Trombolisi percutanea selettiva di vaso(i) intracranico(i)	39.79.66↔	Embolizzazione selettiva con particelle di vasi addominali
39.77.70↔	Rimozione percutanea di corpo estraneo endovascolare da vaso (i) intracranico(i)	39.79.67↔	Embolizzazione selettiva con particelle di vasi dell'arto inferiore
39.79.11↔	Impianto endovascolare di protesi in vasi viscerali	39.79.68↔	Embolizzazione selettiva con particelle di vasi spinali
39.79.12↔	Impianto endovascolare di protesi in vasi pelvici	39.79.69↔	Embolizzazione selettiva con particelle di altri vasi, altro
39.79.13↔	Impianto endovascolare di protesi in vasi addominali	39.79.70↔	Occlusione mediante cateterismo con laser di arterie, altri vasi, NAS
39.79.19↔	Impianto endovascolare di protesi in altri vasi, altro	39.79.71↔	Occlusione mediante cateterismo con laser, di arterie dell'arto superiore
39.79.20↔	Embolizzazione o occlusione mediante spirali di altri vasi, NAS	39.79.72↔	Occlusione mediante cateterismo con laser, dell'aorta
39.79.21↔	Embolizzazione o occlusione mediante spirali dell'arto superiore	39.79.74↔	Occlusione mediante cateterismo con laser, di vasi toracici
39.79.22↔	Embolizzazione o occlusione mediante spirali dell'aorta	39.79.75↔	Occlusione mediante cateterismo con laser, di vasi dell'arto inferiore
39.79.24↔	Embolizzazione o occlusione mediante spirali di vasi toracici	39.79.76↔	Occlusione mediante cateterismo con laser, di vasi viscerali
39.79.25↔	Embolizzazione o occlusione mediante spirali di vasi viscerali	39.79.77↔	Occlusione mediante cateterismo con laser, di vasi addominali
39.79.26↔	Embolizzazione o occlusione mediante spirali di vasi addominali	39.79.79↔	Occlusione mediante cateterismo con laser di arterie, altri vasi, altro
39.79.27↔	Embolizzazione o occlusione mediante spirali dell'arto inferiore	39.79.80↔	Occlusione mediante cateterismo con radiofrequenza di arterie, altri vasi, NAS
39.79.28↔	Embolizzazione o occlusione mediante spirali di vasi spinali	39.79.81↔	Occlusione mediante cateterismo con radiofrequenza, di arterie dell'arto superiore
39.79.29↔	Embolizzazione o occlusione mediante spirali di altri vasi, altro	39.79.82↔	Occlusione mediante cateterismo con radiofrequenza dell'aorta
39.79.30↔	Embolizzazione selettiva con liquidi embolizzanti di altri vasi, NAS	39.79.84↔	Occlusione mediante cateterismo con radiofrequenza di vasi toracici
39.79.31↔	Embolizzazione selettiva con liquidi embolizzanti di vasi dell'arto superiore	39.79.85↔	Occlusione mediante cateterismo con radiofrequenza di vasi dell'arto inferiore
39.79.32↔	Embolizzazione selettiva con liquidi embolizzanti dell'aorta	39.79.86↔	Occlusione mediante cateterismo con radiofrequenza di vasi viscerali
39.79.34↔	Embolizzazione selettiva con liquidi embolizzanti di vasi toracici	39.79.87↔	Occlusione mediante cateterismo con radiofrequenza di vasi addominali
39.79.35↔	Embolizzazione selettiva con liquidi embolizzanti di vasi viscerali	39.79.89↔	Occlusione mediante cateterismo con radiofrequenza di altri vasi, altro
39.79.36↔	Embolizzazione selettiva con liquidi embolizzanti di vasi addominali	39.90.00↔	Inserzione di stent(s) di vasi periferici senza liberazione di sostanza medicamentosa, NAS
39.79.37↔	Embolizzazione selettiva con liquidi embolizzanti di vasi dell'arto inferiore	39.90.10↔	Inserzione di stent(s) vascolari in vasi non cardiaci, bare stents
39.79.38↔	Embolizzazione selettiva con liquidi embolizzanti di vasi spinali	39.90.11↔	Inserzione di stent(s) vascolari in vasi non cardiaci, stents bioassorbibili
39.79.39↔	Embolizzazione selettiva con liquidi embolizzanti di altri vasi, altro	39.90.12↔	Inserzione di stent(s) vascolari in vasi non cardiaci, stents di grande diametro NAS
39.79.40↔	Embolizzazione selettiva con palloncini staccabili di altri vasi, NAS	39.90.13↔	Inserzione di stent(s) vascolari in vasi non cardiaci, stents di grande diametro non ricoperti
39.79.41↔	Embolizzazione selettiva con palloncini staccabili di vasi dell'arto superiore	39.90.14↔	Inserzione di stent(s) vascolari in vasi non cardiaci, stents di grande diametro ricoperti
39.79.42↔	Embolizzazione selettiva con palloncini staccabili dell'aorta	39.90.15↔	Inserzione di stent(s) vascolari in vasi non cardiaci, stents ricoperti (stentgraft) in vasi non aneurismatici
39.79.44↔	Embolizzazione selettiva con palloncini staccabili di vasi toracici	39.90.16↔	Inserzione di stent(s) vascolari in vasi non cardiaci, stent ricoperti (stentgraft) con superficie bioattiva
39.79.45↔	Embolizzazione selettiva con palloncini staccabili di vasi viscerali	39.90.17↔	Inserzione di stent(s) di vasi periferici, stent multistrato
39.79.46↔	Embolizzazione selettiva con palloncini staccabili di vasi addominali	39.90.19↔	Inserzione di stent(s) vascolari in vasi non cardiaci, altri stents
39.79.47↔	Embolizzazione selettiva con palloncini staccabili di vasi spinali	39.90.30↔	Inserzione di stent(s) extralunghi (> 10 cm) in vasi non cardiaci, NAS
39.79.48↔	Embolizzazione selettiva con palloncini staccabili di vasi dell'arto inferiore	39.90.31↔	Inserzione di bare stent(s) extralunghi (> 10 cm) in vasi non cardiaci
39.79.49↔	Embolizzazione selettiva con palloncini staccabili di altri vasi, altro	39.90.32↔	Inserzione di stent(s) ricoperti extralunghi (> 10 cm) in vasi non cardiaci
39.79.50↔	Embolizzazione selettiva con filtri di altri vasi, NAS	39.90.39↔	Inserzione di stent(s) extralunghi (> 10 cm) in vasi non cardiaci, altro
		39.90.99↔	Inserzione di stent(s) di vasi periferici senza liberazione di sostanza medicamentosa, altro
		40.29.10↔	Asportazione di linfonodo mediastinico, NAS

40.29.11↔	Asportazione di linfonodo mediastinico, chirurgica a cielo aperto	54.99.41↔	Altri interventi sulla regione addominale, Asportazione o chiusura di fistola cutaneo-peritoneale (cateterismo permanente)
40.29.12↔	Asportazione di linfonodo mediastinico, per via toracoscopica	54.99.50↔	Altri interventi sulla regione addominale, Chiusura temporanea della parete addominale
40.29.19↔	Asportazione di linfonodo mediastinico, altro	54.99.60↔	Altri interventi sulla regione addominale, Lombotomia
40.29.20↔	Asportazione di linfonodo para-aortico	54.99.61↔	Altri interventi sulla regione addominale, Rilombotomia
40.29.30↔	Asportazione di linfonodo iliaco	54.99.81↔	Revisione di cateteri con pompa automatica, programmabile e ricaricabile per il drenaggio continuo di liquido ascitico
40.29.70↔	Asportazione di linfangioma o di igroma cistico	54.99.82↔	Rimozione di ostruzione meccanica di cateteri con pompa automatica, programmabile e ricaricabile per il drenaggio continuo di liquido ascitico
40.29.80↔	Asportazione di più stazioni linfonodali addominali (con biopsia epatica), NAS	54.99.99↔	Altri interventi sulla regione addominale, altro
40.29.81↔	Asportazione di più stazioni linfonodali addominali (con biopsia epatica), chirurgica a cielo aperto [laparotomia di staging]	54.a0↔	Interventi nello spazio retroperitoneale, NAS
40.29.82↔	Asportazione di più stazioni linfonodali addominali (con biopsia epatica), per via laparoscopica [laparoscopia di staging]	54.a1↔	Asportazione e distruzione di tessuto retroperitoneale
40.29.89↔	Asportazione di più stazioni linfonodali addominali (con biopsia epatica), altro	54.a9↔	Interventi nello spazio retroperitoneale, altro
40.29.99↔	Asportazione semplice di altre strutture linfatiche, altro	82.82↔	Riparazione di schisi della mano
41.42.00↔	Asportazione o distruzione di lesione o tessuto della milza, NAS	82.89.10↔	Plastica delle guaine tendinee della mano
41.42.10↔	Asportazione di lesione o tessuto della milza	82.89.11↔	Rifissazione ossea di legamenti della mano, Carpo e metacarpo
41.42.20↔	Distruzione di lesione o tessuto della milza	82.89.12↔	Rifissazione ossea di legamenti di mano, altri legamenti della mano
41.42.99↔	Asportazione o distruzione di lesione o tessuto della milza, altro	82.89.13↔	Distrazione transarticolare dei tessuti molli per anomalie congenite della mano
41.43↔	Splenectomia parziale	82.89.14↔	Radializzazione per anomalie congenite della mano
41.5↔	Splenectomia totale	82.89.15↔	Resezione di briglie con ricostruzione plastica per anomalie congenite della mano
44.44↔	Embolizzazione mediante catetere per sanguinamento gastrico o duodenale	82.89.16↔	Trasferimento di dito del piede per sostituire un dito della mano
50.14↔	Biopsia laparoscopica del fegato	82.89.99↔	Altri interventi di plastica sulla mano, altro
53.00↔	Riparazione monolaterale di ernia inguinale, NAS	82.91↔	Lisi di aderenze della mano
53.01↔	Riparazione monolaterale di ernia inguinale diretta	82.99.10↔	Altri interventi su tendini della mano
53.02↔	Riparazione monolaterale di ernia inguinale indiretta	82.99.20↔	Altri interventi su fasce della mano
53.03↔	Riparazione monolaterale di ernia inguinale diretta con innesto o protesi	82.99.30↔	Altri interventi su muscoli della mano
53.04↔	Riparazione monolaterale di ernia inguinale indiretta con innesto o protesi	83.02.10↔	Miotomia, Testa e collo
53.05↔	Riparazione monolaterale di ernia inguinale con innesto o protesi, NAS	83.02.11↔	Miotomia, Spalla e ascella
53.10↔	Riparazione bilaterale di ernia inguinale, NAS	83.02.12↔	Miotomia, Braccio e gomito
53.11↔	Riparazione bilaterale di ernia inguinale diretta	83.02.13↔	Miotomia, Avambraccio
53.12↔	Riparazione bilaterale di ernia inguinale indiretta	83.02.14↔	Miotomia, Parete toracica, addome e dorso
53.13↔	Riparazione bilaterale di ernia inguinale, una diretta e l'altra indiretta	83.02.15↔	Miotomia, Regione inguinale e genitale e natiche
53.14↔	Riparazione bilaterale di ernia inguinale diretta con innesto o protesi	83.02.16↔	Miotomia, Estremità inferiore
53.15↔	Riparazione bilaterale di ernia inguinale indiretta con innesto o protesi	83.02.19↔	Miotomia, Altra localizzazione
53.16↔	Riparazione bilaterale di ernia inguinale una diretta e l'altra indiretta, con innesto o protesi	83.03.10↔	Borsotomia, Testa e collo
53.17↔	Riparazione bilaterale di ernia inguinale con innesto o protesi, NAS	83.03.11↔	Borsotomia, Spalla e ascella
53.21↔	Riparazione monolaterale di ernia crurale con innesto o protesi	83.03.12↔	Borsotomia, Braccio e gomito
53.29↔	Altra erniorrafia crurale monolaterale	83.03.13↔	Borsotomia, Avambraccio
53.31↔	Riparazione bilaterale di ernia crurale con innesto o protesi	83.03.14↔	Borsotomia, Parete toracica, addome e dorso
53.39↔	Altra erniorrafia crurale bilaterale	83.03.15↔	Borsotomia, Regione inguinale e genitale e natiche
54.11↔	Laparotomia esplorativa	83.03.16↔	Borsotomia, Estremità inferiore
54.12.00↔	Riapertura di laparotomia recente, NAS	83.03.19↔	Borsotomia, Altra localizzazione
54.12.10↔	Laparotomia di second-look	83.09.10↔	Rimozione di corpo estraneo da muscolo, tendine o fascia, Testa e collo
54.12.11↔	Laparotomia per controllo di emorragia postoperatoria	83.09.11↔	Rimozione di corpo estraneo da muscolo, tendine o fascia, Spalla e ascella
54.12.99↔	Riapertura di laparotomia recente, altro	83.09.12↔	Rimozione di corpo estraneo da muscolo, tendine o fascia, Braccio e gomito
54.13↔	Laparotomia con drenaggio	83.09.13↔	Rimozione di corpo estraneo da muscolo, tendine o fascia, Avambraccio
54.19↔	Altra laparotomia	83.09.14↔	Rimozione di corpo estraneo da muscolo, tendine o fascia, Parete toracica, addome e dorso
54.21.00↔	Laparoscopia, NAS	83.09.15↔	Rimozione di corpo estraneo da muscolo, tendine o fascia, Regione inguinale e genitale e natiche
54.21.10↔	Laparoscopia, Laparoscopia diagnostica	83.09.16↔	Rimozione di corpo estraneo da muscolo, tendine o fascia, Estremità inferiore
54.21.30↔	Laparoscopia, Laparoscopia con drenaggio	83.09.19↔	Rimozione di corpo estraneo da muscolo, tendine o fascia, Altra localizzazione
54.21.99↔	Laparoscopia, altro	83.09.90↔	Altra incisione dei tessuti molli, Testa e collo
54.23↔	Biopsia del peritoneo	83.09.91↔	Altra incisione dei tessuti molli, Spalla e ascella
54.92↔	Rimozione di corpo estraneo dalla cavità peritoneale	83.09.92↔	Altra incisione dei tessuti molli, Braccio e gomito
54.99.00↔	Altri interventi sulla regione addominale, NAS	83.09.93↔	Altra incisione dei tessuti molli, Avambraccio
54.99.30↔	Altri interventi sulla regione addominale, Asportazione di tessuto dalla regione addominale non attribuibile con sicurezza a un organo	83.09.94↔	Altra incisione dei tessuti molli, Parete toracica, addome e dorso
54.99.31↔	Debulking per laparotomia	83.09.95↔	Altra incisione dei tessuti molli, Regione inguinale e genitale e natiche
54.99.40↔	Altri interventi sulla regione addominale, Revisione di fistola cutaneo-peritoneale (cateterismo permanente)	83.09.96↔	Altra incisione dei tessuti molli, Estremità inferiore



83.09.97↔	Altra incisione dei tessuti molli, Altra localizzazione	83.31.10↔	Asportazione di lesione delle guaine tendinee, Testa e collo
83.11↔	Achillotomomia	83.31.11↔	Asportazione di lesione delle guaine tendinee, Spalla e ascella
83.12↔	Tenotomia degli adduttori dell'anca	83.31.12↔	Asportazione di lesione delle guaine tendinee, Braccio e gomito
83.13.10↔	Incisione di tendine, Testa e collo	83.31.13↔	Asportazione di lesione delle guaine tendinee, Avambraccio
83.13.11↔	Incisione di tendine, Spalla e ascella	83.31.14↔	Asportazione di lesione delle guaine tendinee, Parete toracica, addome e dorso
83.13.12↔	Incisione di tendine, Braccio e gomito	83.31.15↔	Asportazione di lesione delle guaine tendinee, Regione inguinale e genitale e natiche
83.13.13↔	Incisione di tendine, Avambraccio	83.31.16↔	Asportazione di lesione delle guaine tendinee, Estremità inferiore
83.13.14↔	Incisione di tendine, Parete toracica, addome e dorso	83.31.19↔	Asportazione di lesione delle guaine tendinee, Altra localizzazione
83.13.15↔	Incisione di tendine, Regione inguinale e genitale e natiche	83.32.10↔	Asportazione di lesione dei muscoli, Testa e collo
83.13.16↔	Incisione di tendine, Estremità inferiore	83.32.11↔	Asportazione di lesione dei muscoli, Spalla e braccio
83.13.19↔	Incisione di tendine, Altra localizzazione	83.32.12↔	Asportazione di lesione dei muscoli, Parete toracica, addome e dorso
83.13.20↔	Sezione di tendine, Testa e collo	83.32.13↔	Asportazione di lesione dei muscoli, Regione inguinale e genitale e natiche
83.13.21↔	Sezione di tendine, Spalla e ascella	83.32.14↔	Asportazione di lesione dei muscoli, Estremità inferiore
83.13.22↔	Sezione di tendine, Braccio e gomito	83.32.19↔	Asportazione di lesione dei muscoli, Altra localizzazione
83.13.23↔	Sezione di tendine, Avambraccio	83.39.10↔	Asportazione di lesione di tendine, testa e collo
83.13.24↔	Sezione di tendine, Parete toracica, addome e dorso	83.39.11↔	Asportazione di lesione di tendine, Spalla e braccio
83.13.25↔	Sezione di tendine, Regione inguinale e genitale e natiche	83.39.12↔	Asportazione di lesione di tendine, Parete toracica, addome e dorso
83.13.26↔	Sezione di tendine, Estremità inferiore	83.39.13↔	Asportazione di lesione di tendine, Regione inguinale e genitale e natiche
83.13.29↔	Sezione di tendine, Altra localizzazione	83.39.14↔	Asportazione di lesione di tendine, Estremità inferiore
83.14.10↔	Fasciotomia, Testa e collo	83.39.19↔	Asportazione di lesione di tendine, Altra localizzazione
83.14.11↔	Fasciotomia, Spalla e ascella	83.39.20↔	Asportazione di lesione di fascia, Testa e collo
83.14.12↔	Fasciotomia, Braccio e gomito	83.39.21↔	Asportazione di lesione di fascia, Spalla e braccio
83.14.13↔	Fasciotomia, Avambraccio	83.39.22↔	Asportazione di lesione di fascia, Parete toracica, addome e dorso
83.14.14↔	Fasciotomia, Parete toracica, addome e dorso	83.39.23↔	Asportazione di lesione di fascia, Regione inguinale e genitale e natiche
83.14.15↔	Fasciotomia, Regione inguinale e genitale e natiche	83.39.24↔	Asportazione di lesione di fascia, Estremità inferiore
83.14.16↔	Fasciotomia, Estremità inferiore	83.39.29↔	Asportazione di lesione di fascia, Altra localizzazione
83.14.19↔	Fasciotomia, Altra localizzazione	83.41↔	Asportazione di tendini per innesti
83.19.10↔	Sezione di muscolo, Testa e collo	83.42.10↔	Altra tendinectomia, Testa e collo
83.19.11↔	Sezione di muscolo, Spalla e ascella	83.42.11↔	Altra tendinectomia, Spalla e ascella
83.19.12↔	Sezione di muscolo, Braccio e gomito	83.42.12↔	Altra tendinectomia, Braccio e gomito
83.19.13↔	Sezione di muscolo, Avambraccio	83.42.13↔	Altra tendinectomia, Avambraccio
83.19.14↔	Sezione di muscolo, Parete toracica, addome e dorso	83.42.14↔	Altra tendinectomia, Parete toracica, addome e dorso
83.19.15↔	Sezione di muscolo, Regione inguinale e genitale e natiche	83.42.15↔	Altra tendinectomia, Regione inguinale e genitale e natiche
83.19.16↔	Sezione di muscolo, Estremità inferiore	83.42.16↔	Altra tendinectomia, Estremità inferiore
83.19.19↔	Sezione di muscolo, Altra localizzazione	83.42.19↔	Altra tendinectomia, Altra localizzazione
83.19.20↔	Disinserzione di muscolo, tendine e fascia, Testa e collo	83.43.00↔	Asportazione di muscoli o fasce per innesto, NAS
83.19.21↔	Disinserzione di muscolo, tendine e fascia, Spalla e ascella	83.43.10↔	Prelievo di lembo miocutaneo per innesto
83.19.22↔	Disinserzione di muscolo, tendine e fascia, Braccio e gomito	83.43.11↔	Prelievo di lembo osteomiocutaneo o osteofasciocutaneo per innesto
83.19.23↔	Disinserzione di muscolo, tendine e fascia, Avambraccio	83.43.12↔	Prelievo di altro lembo da muscolo o fascia con anastomosi microvascolare
83.19.24↔	Disinserzione di muscolo, tendine e fascia, Parete toracica, addome e dorso	83.43.99↔	Asportazione di muscoli o fasce per innesto, altro
83.19.25↔	Disinserzione di muscolo, tendine e fascia, Regione inguinale e genitale e natiche	83.44.00↔	Altra fasciectomia, NAS
83.19.26↔	Disinserzione di muscolo, tendine e fascia, Estremità inferiore	83.44.10↔	Altra fasciectomia, Testa e collo
83.19.29↔	Disinserzione di muscolo, tendine e fascia, Altra localizzazione	83.44.11↔	Altra fasciectomia, Spalla e ascella
83.19.30↔	Distacco del peduncolo dopo plastica con lembo, Testa e collo	83.44.12↔	Altra fasciectomia, Braccio e gomito
83.19.31↔	Distacco del peduncolo dopo plastica con lembo, Spalla e ascella	83.44.13↔	Altra fasciectomia, Avambraccio
83.19.32↔	Distacco del peduncolo dopo plastica con lembo, Braccio e gomito	83.44.14↔	Altra fasciectomia, Parete toracica, addome e dorso
83.19.33↔	Distacco del peduncolo dopo plastica con lembo, Avambraccio	83.44.15↔	Altra fasciectomia, Regione inguinale e genitale e natiche
83.19.34↔	Distacco del peduncolo dopo plastica con lembo, Parete toracica, addome e dorso	83.44.16↔	Altra fasciectomia, Estremità inferiore
83.19.35↔	Distacco del peduncolo dopo plastica con lembo, Regione inguinale e genitale e natiche	83.44.19↔	Altra fasciectomia, Altra localizzazione
83.19.36↔	Distacco del peduncolo dopo plastica con lembo, Estremità inferiore	83.44.99↔	Altra fasciectomia, altro
83.19.39↔	Distacco del peduncolo dopo plastica con lembo, Altra localizzazione	83.45.10↔	Altra miectomia, Testa e collo
83.19.90↔	Altra sezione dei tessuti molli, Testa e collo	83.45.11↔	Altra miectomia, Spalla e ascella
83.19.91↔	Altra sezione dei tessuti molli, Spalla e ascella	83.45.12↔	Altra miectomia, Braccio e gomito
83.19.92↔	Altra sezione dei tessuti molli, Braccio e gomito	83.45.13↔	Altra miectomia, Avambraccio
83.19.93↔	Altra sezione dei tessuti molli, Avambraccio	83.45.14↔	Altra miectomia, Parete toracica, addome e dorso
83.19.94↔	Altra sezione dei tessuti molli, Parete toracica, addome e dorso	83.45.15↔	Altra miectomia, Regione inguinale e genitale e natiche
83.19.95↔	Altra sezione dei tessuti molli, Regione inguinale e genitale e natiche	83.45.16↔	Altra miectomia, Estremità inferiore
83.19.96↔	Altra sezione dei tessuti molli, Estremità inferiore	83.45.19↔	Altra miectomia, Altra localizzazione
83.19.97↔	Altra sezione dei tessuti molli, Altra localizzazione	83.49.10↔	Asportazione di guaina tendinea, Testa e collo
83.21.11↔	Biopsia a cielo aperto dei tessuti molli		
83.21.21↔	Biopsia a cielo aperto di muscolo		
83.21.30↔	Biopsia dei tessuti molli, Biopsia di borsa sinoviale		

83.49.11↔	Asportazione di guaina tendinea, Spalla e ascella	83.72.12↔	Arretramento di tendini, Braccio e gomito
83.49.12↔	Asportazione di guaina tendinea, Braccio e gomito	83.72.13↔	Arretramento di tendini, Avambraccio
83.49.13↔	Asportazione di guaina tendinea, Avambraccio	83.72.14↔	Arretramento di tendini, Parete toracica, addome e dorso
83.49.14↔	Asportazione di guaina tendinea, Parete toracica e dorso	83.72.15↔	Arretramento di tendini, Regione inguinale e genitale e natiche
83.49.15↔	Asportazione di guaina tendinea, Regione inguinale e genitale e natiche	83.72.16↔	Arretramento di tendini, Estremità inferiore
83.49.16↔	Asportazione di guaina tendinea, Estremità inferiore	83.72.19↔	Arretramento di tendini, Altra localizzazione
83.49.19↔	Asportazione di guaina tendinea, Altra localizzazione	83.73.10↔	Reinserzione di tendini, Testa e collo
83.49.20↔	Resezione compartimentale, Testa e collo	83.73.11↔	Reinserzione di tendini, Spalla e ascella
83.49.21↔	Resezione compartimentale, Spalla e ascella	83.73.12↔	Reinserzione di tendini, Braccio e gomito
83.49.22↔	Resezione compartimentale, Braccio e gomito	83.73.13↔	Reinserzione di tendini, Avambraccio
83.49.23↔	Resezione compartimentale, Avambraccio	83.73.14↔	Reinserzione di tendini, Parete toracica, addome e dorso
83.49.24↔	Resezione compartimentale, Parete toracica, addome e dorso	83.73.15↔	Reinserzione di tendini, Regione inguinale e genitale e natiche
83.49.25↔	Resezione compartimentale, Regione inguinale e genitale e natiche	83.73.16↔	Reinserzione di tendini, Estremità inferiore
83.49.26↔	Resezione compartimentale, Estremità inferiore	83.73.19↔	Reinserzione di tendini, Altra localizzazione
83.49.29↔	Resezione compartimentale, Altra localizzazione	83.74.10↔	Reinserzione di muscoli, Testa e collo
83.49.30↔	Altra asportazione di tessuti molli, Testa e collo	83.74.11↔	Reinserzione di muscoli, Spalla e ascella
83.49.31↔	Altra asportazione di tessuti molli, Spalla e ascella	83.74.12↔	Reinserzione di muscoli, Braccio e gomito
83.49.32↔	Altra asportazione di tessuti molli, Braccio e gomito	83.74.13↔	Reinserzione di muscoli, Avambraccio
83.49.33↔	Altra asportazione di tessuti molli, Avambraccio	83.74.14↔	Reinserzione di muscoli, Parete toracica, addome e dorso
83.49.34↔	Altra asportazione di tessuti molli, Parete toracica, addome e dorso	83.74.15↔	Reinserzione di muscoli, Regione inguinale e genitale
83.49.35↔	Altra asportazione di tessuti molli, Regione inguinale e genitale e natiche	83.74.16↔	Reinserzione di muscoli, Estremità inferiore
83.49.36↔	Altra asportazione di tessuti molli, Estremità inferiore	83.74.19↔	Reinserzione di muscoli, Altra localizzazione
83.49.39↔	Altra asportazione di tessuti molli, Altra localizzazione	83.77.10↔	Trasferimento o trapianto di muscoli, Testa e collo
83.5x.10↔	Borsectomia, Testa e collo	83.77.11↔	Trasferimento o trapianto di muscoli, Spalla e ascella
83.5x.11↔	Borsectomia, Spalla e ascella	83.77.12↔	Trasferimento o trapianto di muscoli, Braccio e gomito
83.5x.12↔	Borsectomia, Braccio e gomito	83.77.13↔	Trasferimento o trapianto di muscoli, Avambraccio
83.5x.13↔	Borsectomia, Avambraccio	83.77.14↔	Trasferimento o trapianto di muscoli, Parete toracica, addome e dorso
83.5x.14↔	Borsectomia, Parete toracica, addome e dorso	83.77.15↔	Trasferimento o trapianto di muscoli, Regione inguinale e genitale e natiche
83.5x.15↔	Borsectomia, Regione inguinale e genitale e natiche	83.77.16↔	Trasferimento o trapianto di muscoli, Estremità inferiore
83.5x.16↔	Borsectomia, Estremità inferiore	83.77.19↔	Trasferimento o trapianto di muscoli, Altra localizzazione
83.5x.19↔	Borsectomia, Altra localizzazione	83.82.10↔	Innesto di fascia, Testa e collo
83.61.11↔	Sutura di guaina tendinea, Spalla e ascella	83.82.11↔	Innesto di fascia, Spalla e ascella
83.61.12↔	Sutura di guaina tendinea, Braccio e gomito	83.82.12↔	Innesto di fascia, Braccio e gomito
83.61.13↔	Sutura di guaina tendinea, Avambraccio	83.82.13↔	Innesto di fascia, Avambraccio
83.61.14↔	Sutura di guaina tendinea, Parete toracica, addome e dorso	83.82.14↔	Innesto di fascia, Parete toracica, addome e dorso
83.61.15↔	Sutura di guaina tendinea, Regione inguinale e genitale e natiche	83.82.15↔	Innesto di fascia, Regione inguinale e genitale e natiche
83.61.16↔	Sutura di guaina tendinea, Estremità inferiore	83.82.16↔	Innesto di fascia, Estremità inferiore
83.61.19↔	Sutura di guaina tendinea, Altra localizzazione	83.82.19↔	Innesto di fascia, Altra localizzazione
83.62.10↔	Sutura differita di tendini, Testa e collo	83.82.20↔	Innesto di lembo muscolare o fasciale locale, Testa e collo
83.62.11↔	Sutura differita di tendini, Spalla e ascella	83.82.21↔	Innesto di lembo muscolare o fasciale locale, Spalla e ascella
83.62.12↔	Sutura differita di tendini, Braccio e gomito	83.82.22↔	Innesto di lembo muscolare o fasciale locale, Braccio e gomito
83.62.13↔	Sutura differita di tendini, Avambraccio	83.82.23↔	Innesto di lembo muscolare o fasciale locale, Avambraccio
83.62.14↔	Sutura differita di tendini, Parete toracica, addome e dorso	83.82.24↔	Innesto di lembo muscolare o fasciale locale, Parete toracica, addome e dorso
83.62.15↔	Sutura differita di tendini, Regione inguinale e genitale e natiche	83.82.25↔	Innesto di lembo muscolare o fasciale locale, Regione inguinale e genitale e natiche
83.62.16↔	Sutura differita di tendini, Estremità inferiore	83.82.26↔	Innesto di lembo muscolare o fasciale locale, Estremità inferiore
83.62.19↔	Sutura differita di tendini, Altra localizzazione	83.82.29↔	Innesto di lembo muscolare o fasciale locale, Altra localizzazione
83.64.10↔	Altra sutura di tendini, Testa e collo	83.82.30↔	Innesto di lembo osteomiocutaneo o osteofasciocutaneo, Testa e collo
83.64.11↔	Altra sutura di tendini, Spalla e ascella	83.82.31↔	Innesto di lembo osteomiocutaneo o osteofasciocutaneo, Spalla e ascella
83.64.12↔	Altra sutura di tendini, Braccio e gomito	83.82.32↔	Innesto di lembo osteomiocutaneo o osteofasciocutaneo, Braccio e gomito
83.64.13↔	Altra sutura di tendini, Avambraccio	83.82.33↔	Innesto di lembo osteomiocutaneo o osteofasciocutaneo, Avambraccio
83.64.14↔	Altra sutura di tendini, Parete toracica, addome e dorso	83.82.34↔	Innesto di lembo osteomiocutaneo o osteofasciocutaneo, Parete toracica, addome e dorso
83.64.15↔	Altra sutura di tendini, Regione inguinale e genitale e natiche	83.82.35↔	Innesto di lembo osteomiocutaneo o osteofasciocutaneo, Regione inguinale e genitale e natiche
83.64.16↔	Altra sutura di tendini, Estremità inferiore	83.82.36↔	Innesto di lembo osteomiocutaneo o osteofasciocutaneo, Estremità inferiore
83.64.19↔	Altra sutura di tendini, Altra localizzazione	83.82.39↔	Innesto di lembo osteomiocutaneo o osteofasciocutaneo, Altra localizzazione
83.65.10↔	Altra sutura di muscoli o fasce, Testa e collo	83.82.40↔	Innesto di altro lembo con anastomosi microvascolare da muscolo o fascia, Testa e collo
83.65.11↔	Altra sutura di muscoli o fasce, Spalla e ascella	83.82.41↔	Innesto di altro lembo con anastomosi microvascolare da muscolo o fascia, Spalla e ascella
83.65.12↔	Altra sutura di muscoli o fasce, Braccio e gomito		
83.65.13↔	Altra sutura di muscoli o fasce, Avambraccio		
83.65.14↔	Altra sutura di muscoli o fasce, Parete toracica, addome e dorso		
83.65.15↔	Altra sutura di muscoli o fasce, Regione inguinale e genitale e natiche		
83.65.16↔	Altra sutura di muscoli o fasce, Estremità inferiore		
83.65.19↔	Altra sutura di muscoli o fasce, Altra localizzazione		
83.72.10↔	Arretramento di tendini, Testa e collo		
83.72.11↔	Arretramento di tendini, Spalla e ascella		

83.82.42↔	Innesto di altro lembo con anastomosi microvascolare da muscolo o fascia, Braccio e gomito	83.88.33↔	Creazione di un letto per l'innesto di tendini, Avambraccio
83.82.43↔	Innesto di altro lembo con anastomosi microvascolare da muscolo o fascia, Avambraccio	83.88.34↔	Creazione di un letto per l'innesto di tendini, Parete toracica, addome e dorso
83.82.44↔	Innesto di altro lembo con anastomosi microvascolare da muscolo o fascia, Parete toracica, addome e dorso	83.88.35↔	Creazione di un letto per l'innesto di tendini, Regione inguinale e genitale e natiche
83.82.45↔	Innesto di altro lembo con anastomosi microvascolare da muscolo o fascia, Regione inguinale e genitale e natiche	83.88.36↔	Creazione di un letto per l'innesto di tendini, Estremità inferiore
83.82.46↔	Innesto di altro lembo con anastomosi microvascolare da muscolo o fascia, Estremità inferiore	83.88.39↔	Creazione di un letto per l'innesto di tendini, Altra localizzazione
83.82.47↔	Innesto di altro lembo con anastomosi microvascolare da muscolo o fascia, Altra localizzazione	83.88.40↔	Tenodesi, Testa e collo
83.82.99↔	Innesto di muscoli o fasce, altro	83.88.41↔	Tenodesi, Spalla e ascella
83.85.10↔	Allungamento di muscolo o tendine, Testa e collo	83.88.42↔	Tenodesi, Braccio e gomito
83.85.11↔	Allungamento di muscolo o tendine, Spalla e ascella	83.88.43↔	Tenodesi, Avambraccio
83.85.12↔	Allungamento di muscolo o tendine, Braccio e gomito	83.88.44↔	Tenodesi, Parete toracica, addome e dorso
83.85.13↔	Allungamento di muscolo o tendine, Avambraccio	83.88.45↔	Tenodesi, Regione inguinale e genitale e natiche
83.85.14↔	Allungamento di muscolo o tendine, Parete toracica, addome e dorso	83.88.46↔	Tenodesi, Estremità inferiore
83.85.15↔	Allungamento di muscolo o tendine, Regione inguinale e genitale e natiche	83.88.49↔	Tenodesi, Altra localizzazione
83.85.16↔	Allungamento di muscolo o tendine, Estremità inferiore	83.88.90↔	Altri interventi di plastica sui tendini, Testa e collo
83.85.19↔	Allungamento di muscolo o tendine, Altra localizzazione	83.88.91↔	Altri interventi di plastica sui tendini, Spalla e ascella
83.85.20↔	Accorciamento di muscolo o tendine, Testa e collo	83.88.92↔	Altri interventi di plastica sui tendini, Braccio e gomito
83.85.21↔	Accorciamento di muscolo o tendine, Spalla e ascella	83.88.93↔	Altri interventi di plastica sui tendini, Avambraccio
83.85.22↔	Accorciamento di muscolo o tendine, Braccio e gomito	83.88.94↔	Altri interventi di plastica sui tendini, Parete toracica, addome e dorso
83.85.23↔	Accorciamento di muscolo o tendine, Avambraccio	83.88.95↔	Altri interventi di plastica sui tendini, Regione inguinale e genitale e natiche
83.85.24↔	Accorciamento di muscolo o tendine, Parete toracica, addome e dorso	83.88.96↔	Altri interventi di plastica sui tendini, Estremità inferiore
83.85.25↔	Accorciamento di muscolo o tendine, Regione inguinale e genitale e natiche	83.88.97↔	Altri interventi di plastica sui tendini, Altra localizzazione
83.85.26↔	Accorciamento di muscolo o tendine, Estremità inferiore	83.89.10↔	Allungamento, accorciamento o raddoppiamento di fascia, Testa e collo
83.85.29↔	Accorciamento di muscolo o tendine, Altra localizzazione	83.89.11↔	Allungamento, accorciamento o raddoppiamento di fascia, Spalla e ascella
83.86↔	Plastica del quadricipite	83.89.12↔	Allungamento, accorciamento o raddoppiamento di fascia, Braccio e gomito
83.87.10↔	Mioplastica, Testa e collo	83.89.13↔	Allungamento, accorciamento o raddoppiamento di fascia, Avambraccio
83.87.11↔	Mioplastica, Spalla e ascella	83.89.14↔	Allungamento, accorciamento o raddoppiamento di fascia, Parete toracica, addome e dorso
83.87.12↔	Mioplastica, Braccio e gomito	83.89.15↔	Allungamento, accorciamento o raddoppiamento di fascia, Regione inguinale e genitale e natiche
83.87.13↔	Mioplastica, Avambraccio	83.89.16↔	Allungamento, accorciamento o raddoppiamento di fascia, Estremità inferiore
83.87.14↔	Mioplastica, Parete toracica, addome e dorso	83.89.19↔	Allungamento, accorciamento o raddoppiamento di fascia, Altra localizzazione
83.87.15↔	Mioplastica, Regione inguinale e genitale e natiche	83.89.20↔	Copertura di difetto della fascia, Testa e collo
83.87.16↔	Mioplastica, Estremità inferiore	83.89.21↔	Copertura di difetto della fascia, Spalla e ascella
83.87.19↔	Mioplastica, Altra localizzazione	83.89.22↔	Copertura di difetto della fascia, Braccio e gomito
83.87.90↔	Altri interventi di plastica sui muscoli, Testa e collo	83.89.23↔	Copertura di difetto della fascia, Avambraccio
83.87.91↔	Altri interventi di plastica sui muscoli, Spalla e ascella	83.89.24↔	Copertura di difetto della fascia, Parete toracica, addome e dorso
83.87.92↔	Altri interventi di plastica sui muscoli, Braccio e gomito	83.89.25↔	Copertura di difetto della fascia, Regione inguinale e genitale e natiche
83.87.93↔	Altri interventi di plastica sui muscoli, Avambraccio	83.89.26↔	Copertura di difetto della fascia, Estremità inferiore
83.87.94↔	Altri interventi di plastica sui muscoli, Parete toracica, addome e dorso	83.89.29↔	Copertura di difetto della fascia, Altra localizzazione
83.87.95↔	Altri interventi di plastica sui muscoli, Regione inguinale e genitale e natiche	83.89.90↔	Altri interventi di plastica sulle fasce, Testa e collo
83.87.96↔	Altri interventi di plastica sui muscoli, Estremità inferiore	83.89.91↔	Altri interventi di plastica sulle fasce, Spalla e ascella
83.87.97↔	Altri interventi di plastica sui muscoli, Altra localizzazione	83.89.92↔	Altri interventi di plastica sulle fasce, Braccio e gomito
83.88.10↔	Rinforzo di tendine, Testa e collo	83.89.93↔	Altri interventi di plastica sulle fasce, Avambraccio
83.88.11↔	Rinforzo di tendine, Spalla e ascella	83.89.94↔	Altri interventi di plastica sulle fasce, Parete toracica, addome e dorso
83.88.12↔	Rinforzo di tendine, Braccio e gomito	83.89.95↔	Altri interventi di plastica sulle fasce, Regione inguinale e genitale e natiche
83.88.13↔	Rinforzo di tendine, Avambraccio	83.89.96↔	Altri interventi di plastica sulle fasce, Estremità inferiore
83.88.14↔	Rinforzo di tendine, Parete toracica, addome e dorso	83.89.97↔	Altri interventi di plastica sulle fasce, Altra localizzazione
83.88.15↔	Rinforzo di tendine, Regione inguinale e genitale e natiche	83.91.10↔	Lisi di aderenze di muscoli, tendini, fasce e borse, Testa e collo
83.88.16↔	Rinforzo di tendine, Estremità inferiore	83.91.11↔	Lisi di aderenze di muscoli, tendini, fasce e borse, Spalla e ascella
83.88.19↔	Rinforzo di tendine, Altra localizzazione	83.91.12↔	Lisi di aderenze di muscoli, tendini, fasce e borse, Braccio e gomito
83.88.20↔	Tenoplastica sostitutiva, Testa e collo	83.91.13↔	Lisi di aderenze di muscoli, tendini, fasce e borse, Avambraccio
83.88.21↔	Tenoplastica sostitutiva, Spalla e ascella	83.91.14↔	Lisi di aderenze di muscoli, tendini, fasce e borse, Parete toracica, addome e dorso
83.88.22↔	Tenoplastica sostitutiva, Braccio e gomito	83.91.15↔	Lisi di aderenze di muscoli, tendini, fasce e borse, Regione inguinale e genitale e natiche
83.88.23↔	Tenoplastica sostitutiva, Avambraccio		
83.88.24↔	Tenoplastica sostitutiva, Parete toracica, addome e dorso		
83.88.25↔	Tenoplastica sostitutiva, Regione inguinale e genitale e natiche		
83.88.26↔	Tenoplastica sostitutiva, Estremità inferiore		
83.88.29↔	Tenoplastica sostitutiva, Altra localizzazione		
83.88.30↔	Creazione di un letto per l'innesto di tendini, Testa e collo		
83.88.31↔	Creazione di un letto per l'innesto di tendini, Spalla e ascella		
83.88.32↔	Creazione di un letto per l'innesto di tendini, Braccio e gomito		

83.91.16↔	Lisi di aderenze di muscoli, tendini, fasce e borse, Estremità inferiore	86.4x.2b↔	Asportazione radicale di lesione della cute delle estremità inferiore con innesto o trasposizione di cute
83.91.19↔	Lisi di aderenze di muscoli, tendini, fasce e borse, Altra localizzazione	86.4x.99↔	Asportazione radicale di lesione della cute, altro
83.99.10↔	Altri interventi su tendini, Testa e collo	86.61.10↔	Piccolo innesto di cute a tutto spessore nella mano
83.99.11↔	Altri interventi su tendini, Spalla e ascella	86.61.20↔	Ampio innesto di cute a tutto spessore nella mano
83.99.12↔	Altri interventi su tendini, Braccio e gomito	86.61.99↔	Innesto di cute a tutto spessore nella mano, altro
83.99.13↔	Altri interventi su tendini, Avambraccio	86.62.10↔	Piccolo innesto cutaneo a spessore parziale nella mano
83.99.14↔	Altri interventi su tendini, Parete toracica, addome e dorso	86.62.20↔	Ampio innesto cutaneo a spessore parziale nella mano
83.99.15↔	Altri interventi su tendini, Regione inguinale e genitale e natiche	86.62.99↔	Altro innesto di cute nella mano, altro
83.99.16↔	Altri interventi su tendini, Estremità inferiore	86.63.10↔	Piccolo innesto di cute a tutto spessore nel capo (eccetto labbra e bocca)
83.99.19↔	Altri interventi su tendini, Altra localizzazione	86.63.11↔	Piccolo innesto di cute a tutto spessore nel collo
83.99.20↔	Altri interventi su muscoli, fasce e borse, Testa e collo	86.63.12↔	Piccolo innesto di cute a tutto spessore nella spalla e braccio
83.99.21↔	Altri interventi su muscoli, fasce e borse, Spalla e ascella	86.63.13↔	Piccolo innesto di cute a tutto spessore nell'avambraccio
83.99.22↔	Altri interventi su muscoli, fasce e borse, Braccio e gomito	86.63.15↔	Piccolo innesto di cute a tutto spessore nella parete toracica, addome e dorso
83.99.23↔	Altri interventi su muscoli, fasce e borse, Avambraccio	86.63.16↔	Piccolo innesto di cute a tutto spessore nella regione inguinale e genitale
83.99.24↔	Altri interventi su muscoli, fasce e borse, Parete toracica, addome e dorso	86.63.17↔	Piccolo innesto di cute a tutto spessore nelle natiche
83.99.25↔	Altri interventi su muscoli, fasce e borse, Regione inguinale e genitale e natiche	86.63.18↔	Piccolo innesto di cute a tutto spessore nella coscia e gamba
83.99.26↔	Altri interventi su muscoli, fasce e borse, Estremità inferiore	86.63.19↔	Piccolo innesto di cute a tutto spessore in altra sede
83.99.29↔	Altri interventi su muscoli, fasce e borse, Altra localizzazione	86.63.1a↔	Piccolo innesto di cute a tutto spessore nel piede
83.99.30↔	Revisione senza sostituzione di stimolatore dei muscoli scheletrici	86.63.20↔	Ampio innesto di cute a tutto spessore nel capo (eccetto labbra e bocca)
86.22.20‡↔	Ampio sbrigliamento asportativo di ferita, infezione o ustione con inserzione di sistema di somministrazione farmacologica nel capo (eccetto labbra)	86.63.21↔	Ampio innesto di cute a tutto spessore nel collo
86.22.27‡↔	Ampio sbrigliamento asportativo di ferita, infezione o ustione con inserzione di sistema di somministrazione farmacologica nella regione inguinale e genitale	86.63.22↔	Ampio innesto di cute a tutto spessore nella spalla e braccio
86.22.28‡↔	Ampio sbrigliamento asportativo di ferita, infezione o ustione con inserzione di sistema di somministrazione farmacologica nell'estremità inferiore	86.63.23↔	Ampio innesto di cute a tutto spessore nell'avambraccio
86.22.29‡↔	Ampio sbrigliamento asportativo di ferita, infezione o ustione con inserzione di sistema di somministrazione farmacologica in altra localizzazione	86.63.25↔	Ampio innesto di cute a tutto spessore nella parete toracica, addome e dorso
86.4x.00↔	Asportazione radicale di lesione della cute, NAS	86.63.26↔	Ampio innesto di cute a tutto spessore nella regione inguinale e genitale
86.4x.10↔	Asportazione radicale di lesione della cute del capo con controllo istografico	86.63.27↔	Ampio innesto di cute a tutto spessore nelle natiche
86.4x.11↔	Asportazione radicale di lesione della cute del collo con controllo istografico	86.63.28↔	Ampio innesto di cute a tutto spessore nella coscia e gamba
86.4x.13↔	Asportazione radicale di lesione della cute dell'avambraccio e della mano con controllo istografico	86.63.29↔	Ampio innesto di cute a tutto spessore in altra sede
86.4x.17↔	Asportazione radicale di lesione della cute della regione inguinale e genitale e delle natiche con controllo istografico	86.63.2a↔	Ampio innesto di cute a tutto spessore nel piede
86.4x.18↔	Asportazione radicale di lesione della cute delle estremità inferiore con controllo istografico	86.63.99↔	Innesto di cute a tutto spessore in altre sedi, altro
86.4x.19↔	Asportazione radicale di lesione della cute di altra localizzazione con controllo istografico	86.67.10↔	Piccolo innesto cutaneo rigenerativo temporaneo nel capo
86.4x.20↔	Asportazione radicale di lesione della cute del capo con innesto o trasposizione di cute	86.67.11↔	Piccolo innesto cutaneo rigenerativo temporaneo nel collo
86.4x.21↔	Asportazione radicale di lesione della cute del collo con innesto o trasposizione di cute	86.67.12↔	Piccolo innesto cutaneo rigenerativo temporaneo nella spalla e nel braccio
86.4x.22↔	Asportazione radicale di lesione della cute di spalla e ascella con innesto o trasposizione di cute	86.67.13↔	Piccolo innesto cutaneo rigenerativo temporaneo nell'avambraccio
86.4x.23↔	Asportazione radicale di lesione della cute di braccio e gomito con innesto o trasposizione di cute	86.67.14↔	Piccolo innesto cutaneo rigenerativo temporaneo nella mano
86.4x.24↔	Asportazione radicale di lesione della cute dell'avambraccio con innesto o trasposizione di cute	86.67.15↔	Piccolo innesto cutaneo rigenerativo temporaneo nella parete toracica e nel dorso
86.4x.25↔	Asportazione radicale di lesione della cute della mano con innesto o trasposizione di cute	86.67.16↔	Piccolo innesto cutaneo rigenerativo temporaneo nella regione addominale
86.4x.26↔	Asportazione radicale di lesione della cute della parete toracica e del dorso con innesto o trasposizione di cute	86.67.17↔	Piccolo innesto cutaneo rigenerativo temporaneo nelle estremità inferiore
86.4x.27↔	Asportazione radicale di lesione della cute della regione addominale con innesto o trasposizione di cute	86.67.19↔	Piccolo innesto cutaneo rigenerativo temporaneo in altra sede
86.4x.28↔	Asportazione radicale di lesione della cute della regione inguinale e genitale con innesto o trasposizione di cute	86.67.20↔	Ampio innesto cutaneo rigenerativo temporaneo nel capo
86.4x.29↔	Asportazione radicale di lesione della cute di altra localizzazione con innesto o trasposizione di cute	86.67.21↔	Ampio innesto cutaneo rigenerativo temporaneo nel collo
86.4x.2a↔	Asportazione radicale di lesione della cute delle natiche con innesto o trasposizione di cute	86.67.22↔	Ampio innesto cutaneo rigenerativo temporaneo nella spalla e nel braccio
		86.67.23↔	Ampio innesto cutaneo rigenerativo temporaneo nell'avambraccio
		86.67.24↔	Ampio innesto cutaneo rigenerativo temporaneo nella mano
		86.67.25↔	Ampio innesto cutaneo rigenerativo temporaneo nella parete toracica e nel dorso
		86.67.26↔	Ampio innesto cutaneo rigenerativo temporaneo nella regione addominale
		86.67.27↔	Ampio innesto cutaneo rigenerativo temporaneo nelle estremità inferiore
		86.67.29↔	Ampio innesto cutaneo rigenerativo temporaneo in altra sede
		86.67.30↔	Sostituzione permanente di pelle con materiale di sostituzione dell'epidermide
		86.67.31↔	Sostituzione permanente di pelle con materiale di sostituzione del derma
		86.67.99↔	Innesto cutaneo rigenerativo, altro
		86.69.10↔	Piccolo innesto cutaneo a spessore parziale nel capo (eccetto labbra e bocca)
		86.69.11↔	Piccolo innesto cutaneo a spessore parziale nel collo

86.69.12↔	Ampio innesto cutaneo a spessore parziale nella spalla e nel braccio	86.74.26↔	Piccola plastica di avanzamento e rotazione sulla regione addominale
86.69.13↔	Piccolo innesto cutaneo a spessore parziale nell'avambraccio	86.74.27↔	Piccola plastica di avanzamento e rotazione sulla regione inguinale e genitale
86.69.15↔	Piccolo innesto cutaneo a spessore parziale nella parete toracica e nel dorso	86.74.28↔	Piccola plastica di avanzamento e rotazione sulle natiche
86.69.16↔	Piccolo innesto cutaneo a spessore parziale nella regione addominale	86.74.29↔	Piccola plastica di avanzamento e rotazione in altra sede
86.69.17↔	Piccolo innesto cutaneo a spessore parziale nella regione inguinale e genitale	86.74.2a↔	Piccola plastica di avanzamento e rotazione su coscia e gamba
86.69.18↔	Piccolo innesto cutaneo a spessore parziale nella coscia e nella gamba	86.74.2b↔	Piccola plastica di avanzamento e rotazione sul piede
86.69.19↔	Piccolo innesto cutaneo a spessore parziale in altra sede	86.74.30↔	Piccola plastica di trasposizione sul capo (eccetto labbra e bocca)
86.69.1a↔	Piccolo innesto cutaneo a spessore parziale nel piede	86.74.31↔	Piccola plastica di trasposizione sul collo
86.69.20↔	Ampio innesto cutaneo a spessore parziale nel capo (eccetto labbra e bocca)	86.74.32↔	Piccola plastica di trasposizione su spalla e braccio
86.69.21↔	Ampio innesto cutaneo a spessore parziale nel collo	86.74.33↔	Piccola plastica di trasposizione sull'avambraccio
86.69.22↔	Ampio innesto cutaneo a spessore parziale nella spalla e nel braccio	86.74.34↔	Piccola plastica di trasposizione su parete toracica e dorso
86.69.23↔	Ampio innesto cutaneo a spessore parziale nell'avambraccio	86.74.35↔	Piccola plastica di trasposizione sulla regione addominale
86.69.25↔	Ampio innesto cutaneo sottile nella parete toracica e nel dorso	86.74.36↔	Piccola plastica di trasposizione sulla regione inguinale e genitale
86.69.26↔	Ampio innesto cutaneo a spessore parziale nella regione addominale	86.74.37↔	Piccola plastica di trasposizione sulle natiche
86.69.27↔	Ampio innesto cutaneo a spessore parziale nella regione inguinale e genitale	86.74.38↔	Piccola plastica di trasposizione su coscia e gamba
86.69.28↔	Ampio innesto cutaneo a spessore parziale nelle natiche	86.74.39↔	Piccola plastica di trasposizione in altra sede
86.69.29↔	Ampio innesto cutaneo a spessore parziale in altra sede	86.74.3a↔	Piccola plastica di trasposizione sul piede
86.69.2a↔	Ampio innesto cutaneo a spessore parziale nella coscia e nella gamba	86.74.40↔	Piccola plastica con lembo a isola sul capo (eccetto labbro e bocca)
86.69.2b↔	Ampio innesto cutaneo a spessore parziale nel piede	86.74.41↔	Piccola plastica con lembo a isola sul collo
86.71↔	Allestimento e prelievo di lembi pedunculati o liberi	86.74.42↔	Piccola plastica con lembo a isola su spalla e braccio
86.72↔	Avanzamento di lembo pedunculato	86.74.43↔	Piccola plastica con lembo a isola sull'avambraccio
86.73.00↔	Trasferimento di lembo pedunculato o libero sulla mano, NAS	86.74.44↔	Piccola plastica con lembo a isola su parete toracica e dorso
86.73.10↔	Piccola plastica di allungamento sulla mano	86.74.45↔	Piccola plastica con lembo a isola sulla regione addominale
86.73.11↔	Piccola plastica di avanzamento e rotazione sulla mano	86.74.46↔	Piccola plastica con lembo a isola sulla regione inguinale e genitale
86.73.12↔	Piccola plastica di trasposizione sulla mano	86.74.47↔	Piccola plastica con lembo a isola sulle natiche
86.73.13↔	Piccola plastica con lembo a isola sulla mano	86.74.48↔	Piccola plastica con lembo a isola su coscia e gamba
86.73.20↔	Ampia plastica di allungamento sulla mano	86.74.49↔	Piccola plastica con lembo a isola in altra sede
86.73.21↔	Ampia plastica di avanzamento e rotazione sulla mano	86.74.4a↔	Piccola plastica con lembo a isola sul piede
86.73.22↔	Ampia plastica di trasposizione sulla mano	86.74.99↔	Trasferimento di lembo pedunculato o libero in altra sede, altro
86.73.23↔	Ampia plastica con lembo a isola sulla mano	86.75.10↔	Revisione di lembo pedunculato o libero o di innesto cutaneo libero del capo
86.73.24↔	Ampia plastica a Z sulla mano	86.75.11↔	Revisione di lembo pedunculato o libero o di innesto cutaneo libero del collo
86.73.29↔	Altra plastica con lembo locale sulla mano	86.75.12↔	Revisione di lembo pedunculato o libero o di innesto cutaneo libero di spalla e braccio
86.73.30↔	Trasferimento di lembo libero con anastomosi microvascolare sulla mano	86.75.13↔	Revisione di lembo pedunculato o libero o di innesto cutaneo libero dell'avambraccio
86.73.40↔	Trasferimento di lembo regionale pedunculato o di lembo a distanza pedunculato sulla mano	86.75.14↔	Revisione di lembo pedunculato o libero o di innesto cutaneo libero della mano
86.73.80↔	Interventi plastici combinati su pelle e tessuto sottocutaneo della mano	86.75.15↔	Revisione di lembo pedunculato o libero o di innesto cutaneo libero della parete toracica e del dorso
86.73.99↔	Trasferimento di altro lembo pedunculato o libero sulla mano, altro	86.75.16↔	Revisione di lembo pedunculato o libero o di innesto cutaneo libero della regione addominale
86.74.10↔	Piccola plastica di allungamento sul capo (eccetto labbra e bocca)	86.75.17↔	Revisione di lembo pedunculato o libero o di innesto cutaneo libero delle estremità inferiori
86.74.11↔	Piccola plastica di allungamento sul collo	86.75.19↔	Revisione di lembo pedunculato o libero o di innesto cutaneo libero in altra sede
86.74.12↔	Piccola plastica di allungamento su spalla e braccio	86.75.99↔	Revisione di lembo pedunculato o libero, altro
86.74.13↔	Piccola plastica di allungamento sull'avambraccio	86.76.10↔	Ampia plastica di allungamento sul capo (eccetto labbra e bocca)
86.74.14↔	Piccola plastica di allungamento su parete toracica e dorso	86.76.11↔	Ampia plastica di allungamento sul collo
86.74.15↔	Piccola plastica di allungamento sulla regione addominale	86.76.12↔	Ampia plastica di allungamento su spalla e braccio
86.74.16↔	Piccola plastica di allungamento sulla regione inguinale e genitale	86.76.13↔	Ampia plastica di allungamento sull'avambraccio
86.74.17↔	Piccola plastica di allungamento sulle natiche	86.76.14↔	Ampia plastica di allungamento su parete toracica e dorso
86.74.18↔	Piccola plastica di allungamento su coscia e gamba	86.76.15↔	Ampia plastica di allungamento sulla regione addominale
86.74.19↔	Piccola plastica di allungamento in altra sede	86.76.16↔	Ampia plastica di allungamento sulla regione inguinale e genitale
86.74.1a↔	Piccola plastica di allungamento sul piede	86.76.17↔	Ampia plastica di allungamento sulle natiche
86.74.20↔	Piccola plastica di avanzamento e rotazione sul capo (eccetto labbra e bocca)	86.76.19↔	Ampia plastica di allungamento in altra sede
86.74.21↔	Piccola plastica di avanzamento e rotazione sul collo	86.76.1a↔	Ampia plastica di allungamento su coscia e gamba
86.74.22↔	Piccola plastica di avanzamento e rotazione su spalla e braccio	86.76.1b↔	Ampia plastica di allungamento sul piede
86.74.23↔	Piccola plastica di avanzamento e rotazione sull'avambraccio	86.76.20↔	Ampia plastica di avanzamento e rotazione sul capo (eccetto labbra e bocca)
86.74.25↔	Piccola plastica di avanzamento e rotazione su parete toracica e dorso	86.76.21↔	Ampia plastica di avanzamento e rotazione sul collo
		86.76.22↔	Ampia plastica di avanzamento e rotazione su spalla e braccio

86.76.23↔	Ampia plastica di avanzamento e rotazione sull'avambraccio	86.78.20↔	Trasferimento di lembo regionale peduncolato o di lembo a distanza peduncolato sul capo (eccetto labbra e bocca)
86.76.24↔	Ampia plastica di avanzamento e rotazione su parete toracica e dorso	86.78.21↔	Trasferimento di lembo regionale peduncolato o di lembo a distanza peduncolato sul collo
86.76.25↔	Ampia plastica di avanzamento e rotazione sulla regione addominale	86.78.22↔	Trasferimento di lembo regionale peduncolato o di lembo a distanza peduncolato su spalla e braccio
86.76.26↔	Ampia plastica di avanzamento e rotazione sulla regione inguinale e genitale	86.78.23↔	Trasferimento di lembo regionale peduncolato o di lembo a distanza peduncolato sull'avambraccio
86.76.27↔	Ampia plastica di avanzamento e rotazione sulle natiche	86.78.24↔	Trasferimento di lembo regionale peduncolato o di lembo a distanza peduncolato su parete toracica e dorso
86.76.28↔	Ampia plastica di avanzamento e rotazione su coscia e gamba	86.78.25↔	Trasferimento di lembo regionale peduncolato o di lembo a distanza peduncolato sulla regione addominale
86.76.29↔	Ampia plastica di avanzamento e rotazione in altra sede	86.78.26↔	Trasferimento di lembo regionale peduncolato o di lembo a distanza peduncolato sulla regione inguinale e genitale
86.76.2a↔	Ampia plastica di avanzamento e rotazione sul piede	86.78.27↔	Trasferimento di lembo regionale peduncolato o di lembo a distanza peduncolato sulle natiche
86.76.30↔	Ampia plastica di trasposizione sul capo (eccetto labbra e bocca)	86.78.28↔	Trasferimento di lembo regionale peduncolato o di lembo a distanza peduncolato sulle estremità inferiori
86.76.31↔	Ampia plastica di trasposizione sul collo	86.78.29↔	Trasferimento di lembo regionale peduncolato o di lembo a distanza peduncolato in altra sede
86.76.32↔	Ampia plastica di trasposizione su spalla e braccio	86.78.30↔	Interventi plastici combinati su pelle e tessuto sottocutaneo del capo (eccetto labbra e bocca)
86.76.33↔	Ampia plastica di trasposizione sull'avambraccio	86.78.31↔	Interventi plastici combinati su pelle e tessuto sottocutaneo del collo
86.76.34↔	Ampia plastica di trasposizione su parete toracica e dorso	86.78.32↔	Interventi plastici combinati su pelle e tessuto sottocutaneo di spalla e braccio
86.76.35↔	Ampia plastica di trasposizione sulla regione addominale	86.78.33↔	Interventi plastici combinati su pelle e tessuto sottocutaneo dell'avambraccio
86.76.36↔	Ampia plastica di trasposizione sulla regione inguinale e genitale	86.78.34↔	Interventi plastici combinati su pelle e tessuto sottocutaneo della parete toracica e del dorso
86.76.37↔	Ampia plastica di trasposizione sulle natiche	86.78.35↔	Interventi plastici combinati su pelle e tessuto sottocutaneo della regione addominale
86.76.38↔	Ampia plastica di trasposizione su coscia e gamba	86.78.36↔	Interventi plastici combinati su pelle e tessuto sottocutaneo della regione inguinale e genitale
86.76.39↔	Ampia plastica di trasposizione in altra sede	86.78.37↔	Interventi plastici combinati su pelle e tessuto sottocutaneo delle natiche
86.76.3a↔	Ampia plastica di trasposizione sul piede	86.78.38↔	Interventi plastici combinati su pelle e tessuto sottocutaneo delle estremità inferiori
86.76.40↔	Ampia plastica con lembo a isola sul capo (eccetto labbro e bocca)	86.78.39↔	Interventi plastici combinati su pelle e tessuto sottocutaneo di altra sede
86.76.41↔	Ampia plastica con lembo a isola sul collo	86.78.40↔	Trasferimento di altro lembo peduncolato o libero sul capo (eccetto labbra e bocca)
86.76.42↔	Ampia plastica con lembo a isola su spalla e braccio	86.78.41↔	Trasferimento di altro lembo peduncolato o libero sul collo
86.76.43↔	Ampia plastica con lembo a isola sull'avambraccio	86.78.42↔	Trasferimento di altro lembo peduncolato o libero su spalla e braccio
86.76.44↔	Ampia plastica con lembo a isola su parete toracica e dorso	86.78.43↔	Trasferimento di altro lembo peduncolato o libero sull'avambraccio
86.76.45↔	Ampia plastica con lembo a isola sulla regione addominale	86.78.44↔	Trasferimento di altro lembo peduncolato o libero su parete toracica e dorso
86.76.46↔	Ampia plastica con lembo a isola sulla regione inguinale e genitale	86.78.45↔	Trasferimento di altro lembo peduncolato o libero sulla regione addominale
86.76.47↔	Ampia plastica con lembo a isola sulle natiche	86.78.46↔	Trasferimento di altro lembo peduncolato o libero sulla regione inguinale e genitale
86.76.48↔	Ampia plastica con lembo a isola su coscia e gamba	86.78.47↔	Trasferimento di altro lembo peduncolato o libero sulle natiche
86.76.49↔	Ampia plastica con lembo a isola in altra sede	86.78.48↔	Trasferimento di altro lembo peduncolato o libero sulle estremità inferiori
86.76.4a↔	Ampia plastica con lembo a isola sul piede	86.78.49↔	Trasferimento di altro lembo peduncolato o libero in altra sede
86.76.99↔	Trasferimento di lembo peduncolato o libero in altra sede, ampio, altro	86.84.10↔	Correzione di cicatrice o briglia retrattile della cute del capo
86.77.10↔	Altra plastica con lembo locale sul capo (eccetto labbra e bocca)	86.84.13↔	Correzione di cicatrice o briglia retrattile della cute dell'avambraccio
86.77.11↔	Altra plastica con lembo locale sul collo	86.84.14↔	Correzione di cicatrice o briglia retrattile della cute della mano
86.77.12↔	Altra plastica con lembo locale su spalla e braccio	86.84.17↔	Correzione di cicatrice o briglia retrattile della cute della regione inguinale e genitale o delle natiche
86.77.13↔	Altra plastica con lembo locale sull'avambraccio	86.84.18↔	Correzione di cicatrice o briglia retrattile della cute delle estremità inferiori
86.77.14↔	Altra plastica con lembo locale su parete toracica e dorso	86.84.19↔	Correzione di cicatrice o briglia retrattile della cute in altra sede
86.77.15↔	Altra plastica con lembo locale sulla regione addominale	86.88.50↔	Impianto o sostituzione di sistema per terapia a pressione negativa, profondo, su ossa e articolazioni delle estremità
86.77.16↔	Altra plastica con lembo locale sulla regione inguinale e genitale	86.88.51↔	Impianto o sostituzione di sistema per terapia a pressione negativa, profondo, su torace, mediastino e sterno
86.77.17↔	Altra plastica con lembo locale sulle natiche	86.88.52↔	Impianto o sostituzione di sistema per terapia a pressione negativa, sull'addome aperto
86.77.18↔	Altra plastica con lembo locale su coscia e gamba		
86.77.19↔	Altra plastica con lembo locale in altra sede		
86.77.1a↔	Altra plastica con lembo locale sul piede		
86.77.99↔	Trasferimento di altro lembo locale, altro		
86.78.10↔	Trasferimento di lembo libero con anastomosi microvascolare sul capo (eccetto labbra e bocca)		
86.78.11↔	Trasferimento di lembo libero con anastomosi microvascolare sul collo		
86.78.12↔	Trasferimento di lembo libero con anastomosi microvascolare su spalla e braccio		
86.78.13↔	Trasferimento di lembo libero con anastomosi microvascolare sull'avambraccio		
86.78.14↔	Trasferimento di lembo libero con anastomosi microvascolare su parete toracica e dorso		
86.78.15↔	Trasferimento di lembo libero con anastomosi microvascolare sulla regione addominale		
86.78.16↔	Trasferimento di lembo libero con anastomosi microvascolare sulla regione inguinale e genitale		
86.78.17↔	Trasferimento di lembo libero con anastomosi microvascolare sulle natiche		
86.78.18↔	Trasferimento di lembo libero con anastomosi microvascolare sulle estremità inferiori		
86.78.19↔	Trasferimento di lembo libero con anastomosi microvascolare in altra sede		

86.88.53↔	Impianto o sostituzione di sistema per terapia a pressione negativa, endoretale	86.93.13↔	Inserzione di espansore tissutale nell'avambraccio
86.88.59↔	Impianto o sostituzione di sistema per terapia a pressione negativa, su cute e sottocute o in altra sede	86.93.14↔	Inserzione di espansore tissutale nella mano
86.91↔	Asportazione di cute per innesto	86.93.15↔	Inserzione di espansore tissutale nella parete toracica e nel dorso
86.93.10↔	Inserzione di espansore tissutale nel capo	86.93.16↔	Inserzione di espansore tissutale nella regione addominale
86.93.11↔	Inserzione di espansore tissutale nel collo	86.93.18↔	Inserzione di espansore tissutale nelle estremità inferiore
86.93.12↔	Inserzione di espansore tissutale nella spalla e nel braccio	86.93.99↔	Inserzione di espansore tissutale, altro

**ADRG F24****Angioplastica coronarica percutanea (PTCA) con diagnostica complessa e intervento altamente complesso o con angioplastica percutanea**

Almeno una Procedura nella tabella F24-2 e ((almeno una Procedura nella tabella F24-3 o almeno due Procedure nella tabella F24-4) e Diagnosi principale nella tabella F24-1 o Procedura nella tabella F24-5)

**DRG F24A****Angioplastica coronarica percutanea (PTCA) con diagnostica complessa e intervento altamente complesso o con angioplastica percutanea, con CC estremamente gravi o età < 16 anni**

PCCL > 3 o Età < 16 anni

**DRG F24B****Angioplastica coronarica percutanea (PTCA) con diagnostica complessa e intervento altamente complesso o con angioplastica percutanea, senza CC estremamente gravi, età > 15 anni****Diagnosi principale F24-1**

I21.0	Infarto miocardico acuto transmurale della parete anteriore	I23.5	Rottura del muscolo papillare come complicanza in atto susseguente ad infarto miocardico acuto
I21.1	Infarto miocardico acuto transmurale della parete inferiore	I23.6	Trombosi dell'atrio, dell'orecchietta dell'atrio e del ventricolo come complicanza in atto susseguente ad infarto miocardico acuto
I21.2	Infarto miocardico acuto transmurale di altre sedi	I42.1	Cardiomiopatia ipertrofica ostruttiva
I21.3	Infarto miocardico acuto transmurale di sede non specificata	I46.0	Arresto cardiaco con efficace rianimazione
I21.4	Infarto miocardico acuto subendocardico	I47.2	Tachicardia ventricolare
I21.9	Infarto miocardico acuto non specificato	I49.0	Fibrillazione e flutter ventricolari
I22.0	Infarto miocardico recidivante della parete anteriore	I50.00	Insufficienza ventricolare destra primaria
I22.1	Infarto miocardico recidivante della parete inferiore	I50.01	Insufficienza ventricolare destra secondaria
I22.8	Infarto miocardico recidivante di altre sedi	I50.11	Insufficienza ventricolare sinistra: Senza disturbi
I22.9	Infarto miocardico recidivante di sede non specificata	I50.12	Insufficienza ventricolare sinistra: Con disturbi su sforzo intenso
I23.0	Emopericardio come complicanza in atto susseguente ad infarto miocardico acuto	I50.13	Insufficienza ventricolare sinistra: Con disturbi su sforzo lieve
I23.1	Difetto settale interatriale come complicanza in atto susseguente ad infarto miocardico acuto	I50.14	Insufficienza ventricolare sinistra: Con disturbi a riposo
I23.2	Difetto settale interventricolare come complicanza in atto susseguente ad infarto miocardico acuto	I50.19	Insufficienza ventricolare sinistra: Non specificata
I23.3	Rottura della parete cardiaca senza emopericardio come complicanza in atto susseguente ad infarto miocardico acuto	Z01.80	Accertamento di una predisposizione ad aritmie cardiache maligne
I23.4	Rottura delle corde tendinee come complicanza in atto susseguente ad infarto miocardico acuto		

**Procedura F24-2**

00.66.00↔	Angioplastica coronarica transluminale percutanea [PTCA] o aterectomia coronarica, NAS	00.66.36↔	Intervento vascolare percutaneo transluminale sulle coronarie mediante trombectomia
00.66.10↔	Chiusura percutanea transluminale di fistola coronarica	00.66.99↔	Angioplastica coronarica transluminale percutanea [PTCA] o aterectomia coronarica, altro
00.66.20↔	Angioplastica coronarica [PTCA], mediante palloncino, NAS	35.99.00↔	Altri interventi sulle valvole del cuore, NAS
00.66.21↔	Angioplastica coronarica [PTCA] mediante palloncino a rilascio di sostanza medicamentosa	35.99.10↔	Altri interventi per anomalie valvolari cardiache congenite, NAS
00.66.22↔	Angioplastica coronarica [PTCA] mediante palloncino rivestito di anticorpi	35.99.11↔	Altri interventi per anomalie valvolari cardiache congenite, valvola aortica
00.66.29↔	Angioplastica coronarica [PTCA], mediante palloncino, altro	35.99.12↔	Altri interventi per anomalie valvolari cardiache congenite, valvola mitrale
00.66.30↔	Angioplastica coronarica [PTCA] per rotablazione	35.99.13↔	Altri interventi per anomalie valvolari cardiache congenite, valvola polmonare
00.66.31↔	Intervento vascolare percutaneo transluminale sulle coronarie mediante angioplastica con laser	35.99.14↔	Altri interventi per anomalie valvolari cardiache congenite, valvola tricuspidale
00.66.32↔	Intervento vascolare percutaneo transluminale sulle coronarie mediante aterectomia	35.99.15↔	Altri interventi per anomalie valvolari cardiache congenite, valvola atrioventricolare o del tronco arterioso
00.66.33↔	Intervento vascolare percutaneo transluminale sulle coronarie mediante rimozione di corpo estraneo	35.99.19↔	Altri interventi per anomalie valvolari cardiache congenite, altra valvola
00.66.35↔	Intervento vascolare percutaneo transluminale sulle coronarie mediante embolizzazione selettiva	35.99.20↔	Altri interventi sulle valvole del cuore, mini-invasivi

35.99.99↔	Altri interventi sulle valvole del cuore, altro	36.07.00↔	Inserzione di stent(s) coronarico con liberazione di sostanze medicamentose, NAS
36.04↔	Infusione trombolitica intracoronarica	36.07.10↔	Inserzione di stent(s) coronarico con liberazione di sostanze medicamentose, stent(s) bioassorbibile
36.06.00↔	Inserzione di stent coronarico(i) senza liberazione di sostanze medicamentose, NAS	36.07.11↔	Inserzione di stent coronarico(i) con liberazione di sostanze medicamentose, autoespandente
36.06.10↔	Inserzione di stent coronarico(i) senza liberazione di sostanze medicamentose, stent biorassorbibile(i)	36.07.99↔	Inserzione di stent(s) coronarico con liberazione di sostanze medicamentose, altro
36.06.11↔	Inserzione di stent coronarico(i) senza liberazione di sostanze medicamentose, autoespandente	36.09↔	Altra rimozione di ostruzione dell'arteria coronarica
36.06.99↔	Inserzione di stent coronarico(i) senza liberazione di sostanze medicamentose, altro	36.32↔	Altra rivascularizzazione transmiocardica

### Procedura F24-3

00.41‡↔	Intervento su due vasi	92.27.22↔	Impianto o inserzione di elementi radioattivi (brachiterapia con radionuclidi chiusi), in sede intracavitaria
00.42‡↔	Intervento su tre vasi	92.27.23↔	Impianto o inserzione di elementi radioattivi (brachiterapia con radionuclidi chiusi), in sede endoluminale
00.43‡↔	Intervento su quattro o più vasi	92.27.30↔	Impianto o inserzione di elementi radioattivi (brachiterapia con radionuclidi chiusi), vasi NAS
00.44‡↔	Procedura su biforcazione di vasi sanguigni	92.27.31↔	Impianto o inserzione di elementi radioattivi (brachiterapia con radionuclidi chiusi), arterie coronarie
00.46‡↔	Inserzione di due stent vascolari	92.27.39↔	Impianto o inserzione di elementi radioattivi (brachiterapia con radionuclidi chiusi), altri vasi
00.47‡↔	Inserzione di tre stent vascolari	92.27.40↔	Impianto o inserzione di elementi radioattivi (brachiterapia con radionuclidi chiusi), intraoperatoria
00.48‡↔	Inserzione di quattro o più stent vascolari	92.27.70↔	Moulage radioattivi, NAS
92.27.00↔	Impianto o inserzione di elementi radioattivi (brachiterapia con radionuclidi chiusi), superficie corporea, altra o NAS sede di applicazione	92.27.71↔	Moulage radioattivi: costruzione e applicazione di moulage radioattivi superficiali
92.27.10↔	Impianto o inserzione di elementi radioattivi (brachiterapia con radionuclidi chiusi), organi sessuali femminili, NAS	92.27.72↔	Moulage radioattivi: costruzione e applicazione di applicatori non impiegati sulla superficie corporea
92.27.11↔	Impianto o inserzione di elementi radioattivi (brachiterapia con radionuclidi chiusi), in sede intrauterina	92.27.73↔	Moulage radioattivi: costruzione e applicazione di applicatori oculari
92.27.12↔	Impianto o inserzione di elementi radioattivi (brachiterapia con radionuclidi chiusi), in sede intravaginale	92.27.79↔	Moulage radioattivi, altro
92.27.13↔	Impianto o inserzione di elementi radioattivi (brachiterapia con radionuclidi chiusi), in sede combinata intrauterina e intravaginale		
92.27.21↔	Impianto o inserzione di elementi radioattivi (brachiterapia con radionuclidi chiusi), superficie corporea		

### Procedura F24-4

36.06.00↔	Inserzione di stent coronarico(i) senza liberazione di sostanze medicamentose, NAS	36.07.00↔	Inserzione di stent(s) coronarico con liberazione di sostanze medicamentose, NAS
36.06.10↔	Inserzione di stent coronarico(i) senza liberazione di sostanze medicamentose, stent biorassorbibile(i)	36.07.10↔	Inserzione di stent(s) coronarico con liberazione di sostanze medicamentose, stent(s) bioassorbibile
36.06.11↔	Inserzione di stent coronarico(i) senza liberazione di sostanze medicamentose, autoespandente	36.07.11↔	Inserzione di stent coronarico(i) con liberazione di sostanze medicamentose, autoespandente
36.06.99↔	Inserzione di stent coronarico(i) senza liberazione di sostanze medicamentose, altro	36.07.99↔	Inserzione di stent(s) coronarico con liberazione di sostanze medicamentose, altro

### Procedura F24-5

00.55.00↔	Inserzione di stent(s) di vasi periferici con liberazione di sostanza medicamentosa, NAS	39.50.11↔	Angioplastica o aterectomia di altro(i) vaso(i) non coronarico(i), con palloncino semplice
00.55.11↔	Inserzione di stent(s) di vasi periferici con liberazione di sostanza medicamentosa, stent drug eluting extralunghi (>10 cm)	39.50.12↔	Angioplastica o aterectomia di altro(i) vaso(i) non coronarico(i), con palloncino cutting
00.55.99↔	Inserzione di stent(s) di vasi periferici con liberazione di sostanza medicamentosa, altro	39.50.13↔	Angioplastica o aterectomia di altro(i) vaso(i) non coronarico(i), con palloncino per crioplastica
00.63↔	Inserzione percutanea di stent(s) dell'arteria carotide	39.50.14↔	Angioplastica o aterectomia di altro(i) vaso(i) non coronarico(i), con palloncino a rilascio di sostanza medicamentosa
00.64↔	Inserzione percutanea di stent(s) di altre arterie precerebrali (extracraniche)	39.50.19↔	Angioplastica o aterectomia di altro(i) vaso(i) non coronarico(i), con altro palloncino
00.65.00↔	Inserzione percutanea di altro(i) stent vascolare(i) intracranico(i), NAS	39.50.20↔	Angioplastica con lama o laser di altro(i) vaso(i) non coronarico(i)
00.65.11↔	Inserzione percutanea transluminale di microstent(s) vascolari intracranici	39.50.21↔	Angioplastica con trombectomia di altro(i) vaso(i) non coronarico(i)
00.65.99↔	Inserzione percutanea di altro(i) stent vascolare(i) intracranico(i), altro	39.50.99↔	Angioplastica o aterectomia di altro(i) vaso(i) non coronarico(i), altro
00.67.00↔	Inserzione percutanea di stent vascolare(i) centrale(i), NAS	39.75.01↔	Intervento vascolare percutaneo transluminale, altri vasi, rimozione di corpo estraneo con catetere di recupero, a cestello, ecc.
00.67.10↔	Inserzione percutanea di stent vascolare(i) nella vena cava	39.75.10↔	Intervento vascolare percutaneo transluminale, altri vasi, sistema di cateteri per ricanalizzazione su occlusione totale
00.67.20↔	Inserzione percutanea di stent vascolare(i) nella vena porta	39.75.11↔	Intervento vascolare percutaneo transluminale, altri vasi, trombectomia rotazionale
00.67.99↔	Inserzione percutanea di stent vascolare(i) centrale(i), altro		
39.50.00↔	Angioplastica o aterectomia di altro(i) vaso(i) non coronarico(i), NAS		
39.50.10↔	Angioplastica o aterectomia di altro(i) vaso(i) non coronarico(i), con palloncino, NAS		



39.75.12↔	Intervento vascolare percutaneo transluminale, altri vasi, angioplastica con laser	39.77.40↔	Aterectomia percutanea di vaso(i) intracranico(i)
39.75.13↔	Intervento vascolare percutaneo transluminale, altri vasi, sistema antiemboli (vasi periferici o viscerali)	39.77.50↔	Trombolisi percutanea selettiva di vaso(i) intracranico(i)
39.75.14↔	Intervento vascolare percutaneo transluminale, altri vasi, aterectomia	39.77.60↔	Trombectomia percutanea di vaso(i) intracranico(i), NAS
39.75.15↔	Intervento vascolare percutaneo transluminale, altri vasi, trombolisi selettiva	39.77.61↔	Trombectomia percutanea rotazionale di vaso(i) intracranico(i) con stent
39.75.16↔	Intervento vascolare percutaneo transluminale, altri vasi, trombolisi selettiva, assistita ecograficamente	39.77.62↔	Trombectomia percutanea di vaso(i) intracranico(i) con stent
39.76.00↔	Intervento endovascolare percutaneo transluminale su vaso(i) (extracranico(i)) precerebrale(i), NAS	39.77.69↔	Trombectomia percutanea di vaso(i) intracranico(i), altro
39.76.10↔	Angioplastica percutanea di vaso(i) (extracranico(i)) precerebrale(i) con palloncino	39.77.70↔	Rimozione percutanea di corpo estraneo endovascolare da vaso(i) intracranico(i)
39.76.20↔	Angioplastica percutanea di vaso(i) (extracranico(i)) precerebrale(i) con lama	39.77.99↔	Intervento endovascolare percutaneo transluminale su vaso(i) intracranico(i), altro
39.76.30↔	Angioplastica percutanea di vaso(i) (extracranico(i)) precerebrale(i) con laser	39.90.00↔	Inserzione di stent(s) di vasi periferici senza liberazione di sostanza medicamentosa, NAS
39.76.40↔	Aterectomia percutanea di vaso(i) (extracranico(i)) precerebrale(i)	39.90.10↔	Inserzione di stent(s) vascolari in vasi non cardiaci, bare stents
39.76.50↔	Trombolisi selettiva percutanea di vaso(i) extracranico(i) della testa e del collo	39.90.11↔	Inserzione di stent(s) vascolari in vasi non cardiaci, stents bioassorbibili
39.76.60↔	Trombectomia percutanea di vaso(i) (extracranico(i)) precerebrale(i), NAS	39.90.12↔	Inserzione di stent(s) vascolari in vasi non cardiaci, stents di grande diametro NAS
39.76.61↔	Trombectomia percutanea rotazionale di vaso(i) (extracranico(i)) precerebrale(i)	39.90.13↔	Inserzione di stent(s) vascolari in vasi non cardiaci, stents di grande diametro non ricoperti
39.76.62↔	Trombectomia percutanea di vaso(i) extracranico(i) con stent	39.90.14↔	Inserzione di stent(s) vascolari in vasi non cardiaci, stents di grande diametro ricoperti
39.76.69↔	Trombectomia percutanea di vaso(i) (extracranico(i)) precerebrale(i), altro	39.90.15↔	Inserzione di stent(s) vascolari in vasi non cardiaci, stents ricoperti (stentgraft) in vasi non aneurismatici
39.76.70↔	Rimozione percutanea di corpo estraneo endovascolare da vaso(i) extracranico(i) della testa e del collo	39.90.16↔	Inserzione di stent(s) vascolari in vasi non cardiaci, stent ricoperti (stentgraft) con superficie bioattiva
39.76.99↔	Intervento endovascolare percutaneo transluminale su vaso(i) (extracranico(i)) precerebrale(i), altro	39.90.17↔	Inserzione di stent(s) di vasi periferici, stent multistrato
39.77.00↔	Intervento percutaneo transluminale ed endovascolare su vaso(i) intracranico(i), NAS	39.90.19↔	Inserzione di stent(s) vascolari in vasi non cardiaci, altri stents
39.77.10↔	Angioplastica percutanea di vaso(i) intracranico(i) con palloncino	39.90.30↔	Inserzione di stent(s) extralunghi (> 10 cm) in vasi non cardiaci, NAS
39.77.20↔	Angioplastica percutanea di vaso(i) intracranico(i) con lama	39.90.31↔	Inserzione di bare stent(s) extralunghi (> 10 cm) in vasi non cardiaci
39.77.30↔	Angioplastica percutanea di vaso(i) intracranico(i) con laser	39.90.32↔	Inserzione di stent(s) ricoperti extralunghi (> 10 cm) in vasi non cardiaci
		39.90.39↔	Inserzione di stent(s) extralunghi (> 10 cm) in vasi non cardiaci, altro
		39.90.99↔	Inserzione di stent(s) di vasi periferici senza liberazione di sostanza medicamentosa, altro

**ADRG F28****Amputazione eccetto arto superiore e dita del piede**

Procedura nella tabella F28-1

**DRG F28A****Amputazione con intervento vascolare supplementare o con trapianto cutaneo, con CC estremamente gravi o gravi**

Almeno una Procedura nella tabella F28-2 o PCCL &gt; 2 e Procedura nella tabella F28-3

**DRG F28B****Amputazione per malattie circolatorie eccetto arto superiore e dita del piede, senza intervento vascolare, senza trapianto cutaneo, con CC estremamente gravi o gravi**

PCCL &gt; 2

**DRG F28C****Amputazione per malattie circolatorie eccetto arto superiore e dita del piede, senza intervento vascolare, senza CC estremamente gravi o gravi****Procedura F28-1**

84.10↔	Amputazione dell'arto inferiore, NAS	84.17↔	Amputazione al di sopra del ginocchio
84.12↔	Amputazione a livello del piede	84.18↔	Disarticolazione dell'anca
84.14↔	Amputazione della caviglia a livello dei malleoli della tibia e fibula	84.19↔	Amputazione addomino-pelvica
84.15↔	Altra amputazione al di sotto del ginocchio	84.91↔	Amputazione, NAS
84.16↔	Disarticolazione del ginocchio		

## Procedura F28-2

00.55.00↔	Inserzione di stent(s) di vasi periferici con liberazione di sostanza medicamentosa, NAS	38.32.10↔	Resezione di arterie extracraniche del capo e del collo con anastomosi
00.55.11↔	Inserzione di stent(s) di vasi periferici con liberazione di sostanza medicamentosa, stent drug eluting extralunghi (>10 cm)	38.32.20↔	Resezione di arterie extracraniche del capo e del collo con anastomosi, NAS
00.55.99↔	Inserzione di stent(s) di vasi periferici con liberazione di sostanza medicamentosa, altro	38.32.21↔	Resezione della vena giugulare con anastomosi
00.63↔	Inserzione percutanea di stent(s) dell'arteria carotide	38.32.22↔	Resezione di vene extracraniche superficiali del capo e del collo con anastomosi
00.64↔	Inserzione percutanea di stent(s) di altre arterie precerebrali (extracraniche)	38.32.99↔	Resezione di altri vasi del capo e del collo con anastomosi, altro
00.65.00↔	Inserzione percutanea di altro(i) stent vascolare(i) intracranico(i), NAS	38.33.00↔	Resezione di vasi dell'arto superiore, NAS
00.65.11↔	Inserzione percutanea transluminale di microstent(s) vascolari intracranici	38.33.10↔	Resezione di arterie dell'arto superiore con anastomosi, NAS
00.65.99↔	Inserzione percutanea di altro(i) stent vascolare(i) intracranico(i), altro	38.33.11↔	Resezione di arterie del braccio con anastomosi
00.67.00↔	Inserzione percutanea di stent vascolare(i) centrale(i), NAS	38.33.12↔	Resezione dell'arteria ulnare con anastomosi
00.67.10↔	Inserzione percutanea di stent vascolare(i) nella vena cava	38.33.13↔	Resezione di altre arterie dell'avambraccio con anastomosi
00.67.20↔	Inserzione percutanea di stent vascolare(i) nella vena porta	38.33.14↔	Resezione di arterie della mano con anastomosi
00.67.99↔	Inserzione percutanea di stent vascolare(i) centrale(i), altro	38.33.20↔	Resezione di vene dell'arto superiore con anastomosi, NAS
01.21↔	Incisione e drenaggio dei seni cranici	38.33.21↔	Resezione della vena ascellare con anastomosi
38.01↔	Incisione di vasi intracranici	38.33.22↔	Resezione di altre vene profonde dell'arto superiore con anastomosi
38.06.00↔	Incisione di arterie addominali, NAS	38.33.23↔	Resezione di vene superficiali dell'arto superiore con anastomosi
38.06.10↔	Incisione di arterie viscerali, NAS	38.33.99↔	Resezione di vasi dell'arto superiore, altro
38.06.11↔	Incisione del tronco celiaco	38.34.00↔	Resezione dell'aorta con anastomosi, NAS
38.06.12↔	Incisione dell'arteria gastrica	38.34.10↔	Resezione dell'aorta ascendente e dell'arco aortico con anastomosi
38.06.13↔	Incisione dell'arteria epatica	38.34.20↔	Resezione dell'aorta discendente con anastomosi
38.06.14↔	Incisione dell'arteria splenica	38.34.30↔	Resezione dell'aorta addominale con anastomosi
38.06.15↔	Incisione dell'arteria renale	38.34.99↔	Resezione dell'aorta con anastomosi, altro
38.06.16↔	Incisione dell'arteria mesenterica	38.36.00↔	Resezione di arterie addominali con anastomosi, NAS
38.06.17↔	Incisione dell'arteria lombare	38.36.10↔	Resezione di arterie viscerali con anastomosi, NAS
38.06.18↔	Incisione dell'arteria iliaca	38.36.11↔	Resezione del tronco celiaco con anastomosi
38.06.19↔	Incisione di arterie viscerali, altro	38.36.12↔	Resezione dell'arteria gastrica con anastomosi
38.06.99↔	Incisione di arterie addominali, altro	38.36.13↔	Resezione dell'arteria epatica con anastomosi
38.07.00↔	Incisione di vene addominali, NAS	38.36.14↔	Resezione dell'arteria splenica con anastomosi
38.07.10↔	Incisione di vene addominali profonde, NAS	38.36.15↔	Resezione dell'arteria renale con anastomosi
38.07.11↔	Incisione della vena cava inferiore	38.36.16↔	Resezione dell'arteria mesenterica
38.07.12↔	Incisione della vena iliaca	38.36.17↔	Resezione dell'arteria iliaca con anastomosi
38.07.19↔	Incisione di vene addominali profonde, altro	38.36.19↔	Resezione di arterie viscerali con anastomosi, altro
38.07.99↔	Incisione di vene addominali, altro	38.36.99↔	Resezione di arterie addominali con anastomosi, altro
38.10↔	Endarteriectomia, sede non specificata	38.37.00↔	Resezione di vene addominali con anastomosi, NAS
38.11↔	Endarteriectomia dei vasi intracranici	38.37.10↔	Resezione di vene addominali profonde con anastomosi, NAS
38.12↔	Endarteriectomia di altri vasi del capo e del collo	38.37.11↔	Resezione della vena cava inferiore con anastomosi
38.13↔	Endarteriectomia di vasi dell'arto superiore	38.37.12↔	Resezione della vena iliaca con anastomosi
38.14.00↔	Endarteriectomia dell'aorta, NAS	38.37.19↔	Resezione di vene addominali profonde con anastomosi, altro
38.14.10↔	Endarteriectomia dell'aorta ascendente e dell'arco aortico	38.37.99↔	Resezione di vene addominali con anastomosi, altro
38.14.20↔	Endarteriectomia dell'aorta discendente	38.38.00↔	Resezione di arterie dell'arto inferiore con anastomosi, NAS
38.14.30↔	Endarteriectomia dell'aorta addominale	38.38.10↔	Resezione dell'arteria femorale (comune) (superficiale) con anastomosi
38.14.99↔	Endarteriectomia dell'aorta, altro	38.38.11↔	Resezione dell'arteria femorale profonda con anastomosi
38.16.00↔	Endarteriectomia delle arterie addominali, NAS	38.38.12↔	Resezione dell'arteria poplitea con anastomosi
38.16.10↔	Endarteriectomia delle arterie viscerali, NAS	38.38.99↔	Resezione di arterie dell'arto inferiore con anastomosi, altro
38.16.11↔	Endarteriectomia del tronco celiaco	38.41↔	Resezione di vasi intracranici con sostituzione
38.16.12↔	Endarteriectomia dell'arteria gastrica	38.42↔	Resezione di altri vasi del capo e collo con sostituzione
38.16.13↔	Endarteriectomia dell'arteria epatica	38.43.00↔	Resezione di vasi dell'arto superiore con sostituzione, NAS
38.16.14↔	Endarteriectomia dell'arteria splenica	38.43.10↔	Resezione di arterie dell'arto superiore con sostituzione, NAS
38.16.15↔	Endarteriectomia dell'arteria renale	38.43.11↔	Resezione dell'arteria ascellare con sostituzione
38.16.16↔	Endarteriectomia dell'arteria mesenterica	38.43.20↔	Resezione di vene dell'arto superiore con sostituzione, NAS
38.16.17↔	Endarteriectomia dell'arteria lombare	38.43.21↔	Resezione della vena ascellare con sostituzione
38.16.18↔	Endarteriectomia dell'arteria iliaca	38.43.28↔	Resezione di altre vene profonde dell'arto superiore con sostituzione
38.16.19↔	Endarteriectomia delle arterie viscerali, altro	38.43.29↔	Resezione di vene dell'arto superiore con sostituzione, altro
38.16.99↔	Endarteriectomia delle arterie addominali, altro	38.43.99↔	Resezione di vasi dell'arto superiore con sostituzione, altro
38.18.00↔	Endarteriectomia delle arterie dell'arto inferiore, NAS	38.44.00↔	Resezione dell'aorta addominale con sostituzione, NAS
38.18.10↔	Endarteriectomia dell'arteria femorale (comune) (superficiale)	38.44.10↔	Resezione dell'aorta addominale con sostituzione, soprarenale
38.18.11↔	Endarteriectomia dell'arteria femorale profonda	38.44.11↔	Resezione dell'aorta addominale con sostituzione, infrarenale
38.18.12↔	Endarteriectomia dell'arteria poplitea	38.44.12↔	Resezione dell'aorta addominale con sostituzione, iuxtarenale
38.18.99↔	Endarteriectomia delle arterie dell'arto inferiore, altro	38.44.99↔	Resezione dell'aorta addominale con sostituzione, altro
38.21↔	Biopsia di vasi sanguigni	38.46↔	Resezione di arterie addominali con sostituzione
38.32.00↔	Resezione di altri vasi del capo e del collo con anastomosi, NAS	38.47.00↔	Resezione di vene addominali con sostituzione, NAS
		38.47.10↔	Resezione di vene addominali profonde con sostituzione, NAS

38.47.11↔	Resezione della vena cava inferiore con sostituzione	38.82.29↔	Altra occlusione chirurgica di vene extracraniche del capo e del collo, altro
38.47.12↔	Resezione della vena iliaca con sostituzione	38.82.99↔	Altra occlusione chirurgica di vasi del capo e del collo, NAS
38.47.19↔	Resezione di vene addominali profonde con sostituzione, altro	38.83.00↔	Altra occlusione chirurgica di vasi dell'arto superiore, NAS
38.47.99↔	Resezione di vene addominali con sostituzione, altro	38.83.10↔	Altra occlusione chirurgica di arterie dell'arto superiore, NAS
38.48.00↔	Resezione di arterie dell'arto inferiore con sostituzione, NAS	38.83.11↔	Altra occlusione chirurgica di arterie della mano
38.48.10↔	Resezione dell'arteria femorale (comune) (superficiale) con sostituzione	38.83.19↔	Altra occlusione chirurgica di altre arterie dell'arto superiore
38.48.11↔	Resezione dell'arteria femorale profonda con sostituzione	38.83.20↔	Altra occlusione chirurgica di vene dell'arto superiore, NAS
38.48.12↔	Resezione dell'arteria poplitea con sostituzione	38.83.21↔	Altra occlusione chirurgica di vene profonde dell'arto superiore, NAS
38.48.13↔	Resezione di arterie della gamba con sostituzione	38.83.29↔	Altra occlusione chirurgica di vene dell'arto superiore, altro
38.48.99↔	Resezione di arterie dell'arto inferiore con sostituzione, altro	38.83.99↔	Altra occlusione chirurgica di vasi dell'arto superiore, altro
38.61↔	Altra asportazione di vasi intracranici	38.84.00↔	Altra occlusione chirurgica dell'aorta, NAS
38.62↔	Altra asportazione di altri vasi del capo e del collo	38.84.10↔	Altra occlusione chirurgica dell'aorta toracica
38.63.00↔	Altra asportazione di vasi dell'arto superiore, NAS	38.84.20↔	Altra occlusione chirurgica dell'aorta addominale
38.63.10↔	Altra asportazione di arterie dell'arto superiore, NAS	38.84.31↔	Legatura del dotto arterioso pervio
38.63.11↔	Altra asportazione di arterie della mano	38.84.99↔	Altra occlusione chirurgica dell'aorta, altro
38.63.19↔	Altra asportazione di arterie dell'arto superiore, altro	38.85.00↔	Altra occlusione chirurgica di altri vasi toracici, NAS
38.63.20↔	Altra asportazione di vene dell'arto superiore, NAS	38.85.10↔	Altra occlusione chirurgica di altre arterie toraciche, NAS
38.63.21↔	Altra asportazione di vene profonde dell'arto superiore	38.85.11↔	Altra occlusione chirurgica dell'arteria succlavia
38.63.29↔	Altra asportazione di vene dell'arto superiore, altro	38.85.12↔	Altra occlusione chirurgica dell'arteria polmonare
38.63.99↔	Altra asportazione di vasi dell'arto superiore, altro	38.85.13↔	Altra occlusione chirurgica del tronco brachiocefalico
38.64.00↔	Altra asportazione dell'aorta, NAS	38.85.19↔	Altra occlusione chirurgica di altre arterie toraciche, altro
38.64.10↔	Altra asportazione dell'aorta toracica	38.85.20↔	Altra occlusione chirurgica di vene toraciche, NAS
38.64.20↔	Altra asportazione dell'aorta addominale	38.85.21↔	Altra occlusione chirurgica della vena cava superiore
38.64.99↔	Altra asportazione dell'aorta, altro	38.85.22↔	Altra occlusione chirurgica della vena polmonare
38.65.00↔	Altra asportazione di vasi toracici, NAS	38.85.23↔	Altra occlusione chirurgica della vena succlavia
38.65.10↔	Altra asportazione di arterie toraciche	38.85.28↔	Altra occlusione chirurgica di altre vene toraciche profonde, NAS
38.65.20↔	Altra asportazione di vene toraciche, NAS	38.85.29↔	Altra occlusione chirurgica di vene toraciche, altro
38.65.21↔	Altra asportazione della vena cava superiore	38.85.99↔	Altra occlusione chirurgica di altri vasi toracici, altro
38.65.22↔	Altra asportazione di altre vene toraciche profonde	38.86.00↔	Altra occlusione chirurgica di arterie addominali, NAS
38.65.29↔	Altra asportazione di vene toraciche, altro	38.86.10↔	Altra occlusione chirurgica di arterie viscerali, NAS
38.65.99↔	Altra asportazione di vasi toracici, altro	38.86.11↔	Altra occlusione chirurgica del tronco celiaco
38.66.00↔	Altra asportazione di arterie addominali, NAS	38.86.12↔	Altra occlusione chirurgica dell'arteria gastrica
38.66.10↔	Altra asportazione di arterie viscerali, NAS	38.86.13↔	Altra occlusione chirurgica dell'arteria epatica
38.66.11↔	Altra asportazione del tronco celiaco	38.86.14↔	Altra occlusione chirurgica dell'arteria splenica
38.66.12↔	Altra asportazione dell'arteria gastrica	38.86.15↔	Altra occlusione chirurgica dell'arteria renale
38.66.13↔	Altra asportazione dell'arteria epatica	38.86.16↔	Altra occlusione chirurgica dell'arteria mesenterica
38.66.14↔	Altra asportazione dell'arteria splenica	38.86.17↔	Altra occlusione chirurgica dell'arteria iliaca
38.66.15↔	Altra asportazione dell'arteria renale	38.86.19↔	Altra occlusione chirurgica di arterie viscerali, altro
38.66.16↔	Altra asportazione dell'arteria mesenterica	38.86.99↔	Altra occlusione chirurgica di arterie addominali, altro
38.66.17↔	Altra asportazione dell'arteria lombare	38.87.00↔	Altra occlusione chirurgica di vene addominali, NAS
38.66.18↔	Altra asportazione dell'arteria iliaca	38.87.10↔	Altra occlusione chirurgica di vene addominali profonde, NAS
38.66.19↔	Altra asportazione di arterie viscerali, altro	38.87.11↔	Altra occlusione chirurgica della vena cava inferiore
38.66.99↔	Altra asportazione di arterie addominali, altro	38.87.12↔	Altra occlusione chirurgica della vena iliaca comune e iliaca interna
38.67.00↔	Altra asportazione di vene addominali, NAS	38.87.19↔	Altra occlusione chirurgica di vene addominali profonde, altro
38.67.10↔	Altra asportazione di vene addominali profonde, NAS	38.87.99↔	Altra occlusione chirurgica di vene addominali, altro
38.67.11↔	Altra asportazione della vena cava inferiore	38.88↔	Altra occlusione chirurgica di arterie arto inferiore
38.67.12↔	Altra asportazione della vena iliaca	39.0x.00↔	Shunt arterioso sistemico-polmonare, NAS
38.67.19↔	Altra asportazione di vene addominali profonde, altro	39.0x.10↔	Anastomosi succlavia-polmonare (Blalock-Taussig)
38.67.99↔	Altra asportazione di vene addominali, altro	39.0x.11↔	Anastomosi aorta-polmonare destra (Waterston-Cooley)
38.68.00↔	Altra asportazione di arterie dell'arto inferiore, NAS	39.0x.12↔	Anastomosi aorta discendente-polmonare sinistra (Potts-Smith)
38.68.10↔	Altra asportazione di arterie della coscia	39.0x.13↔	Anastomosi polmonare sinistra-polmonare destra
38.68.20↔	Altra asportazione di arterie della gamba e del piede	39.0x.20↔	Shunt protesico polmonare-aorta, centrale
38.68.99↔	Altra asportazione di arterie dell'arto inferiore, altro	39.0x.21↔	Shunt protesico polmonare-aorta, periferico
38.7x.10↔	Interruzione della vena cava, chirurgica a cielo aperto, NAS	39.0x.23↔	Banding dell'arteria polmonare
38.7x.11↔	Inserzione di filtro antiemboli nella vena cava, chirurgica a cielo aperto	39.0x.24↔	Shunt arterioso sistemico-polmonare, intervento di Damus-Kay-Stansel
38.7x.12↔	Rimozione di filtro antiemboli dalla vena cava, chirurgica a cielo aperto	39.0x.99↔	Shunt arterioso sistemico-polmonare, altro
38.7x.13↔	Legatura o plicatura della vena cava, chirurgica a cielo aperto	39.10↔	Shunt venoso intraaddominale, NAS
38.7x.19↔	Interruzione della vena cava, chirurgica a cielo aperto, altro	39.11.00↔	Confezione e revisione di shunt portosistemico, TIPS, NAS
38.81↔	Altra occlusione chirurgica di vasi intracranici	39.11.11↔	Confezione di shunt portosistemico, impiego di angioplastica percutanea (con palloncino)
38.82.00↔	Altra occlusione chirurgica di vasi del capo e del collo, NAS	39.11.12↔	Confezione di shunt portosistemico, trombolisi e trombectomia percutanea
38.82.10↔	Altra occlusione chirurgica di arterie extracraniche del capo e del collo	39.11.13↔	Confezione di shunt portosistemico, impiego di stent
38.82.20↔	Altra occlusione chirurgica di vene extracraniche del capo e del collo	39.11.21↔	Revisione di shunt portosistemico, occlusione percutanea
38.82.21↔	Altra occlusione chirurgica della vena giugulare	39.11.22↔	Revisione di shunt portosistemico, posa di stent
38.82.22↔	Altra occlusione chirurgica di altre vene extracraniche profonde del capo e del collo	39.11.23↔	Revisione di shunt portosistemico, impiego di trombolisi e trombectomia percutanea

39.11.24↔	Revisione di shunt portosistemico, riduzione percutanea di shunt portosistemico esistente	39.31.21↔	Sutura dell'arteria ascellare
39.11.99↔	Confezione e revisione di shunt portosistemico, TIPS, altro	39.31.22↔	Sutura dell'arteria brachiale
39.19↔	Shunt venoso intraaddominale, altro	39.31.29↔	Sutura di arteria del braccio, altro
39.22.00↔	Bypass aorto-succlavio-carotideo, NAS	39.31.30↔	Sutura di arteria dell'avambraccio
39.22.10↔	Bypass carotideo, NAS	39.31.40↔	Sutura di arteria della mano
39.22.11↔	Bypass: carotide-carotide	39.31.50↔	Sutura di arteria dell'arto inferiore
39.22.12↔	Bypass: carotide-vertebrale	39.31.60↔	Sutura dell'aorta, NAS
39.22.13↔	Bypass: carotide-succlavia	39.31.61↔	Sutura dell'aorta toracica
39.22.14↔	Bypass: carotide-aorta	39.31.62↔	Sutura dell'aorta addominale
39.22.19↔	Bypass carotideo, altro	39.31.69↔	Sutura dell'aorta, altro
39.22.20↔	Bypass dell'arteria succlavia, NAS	39.31.70↔	Sutura di altre arterie toraciche, NAS
39.22.21↔	Bypass: succlavia all'aorta	39.31.71↔	Sutura dell'arteria polmonare
39.22.29↔	Bypass dell'arteria succlavia, altro	39.31.72↔	Sutura del tronco brachiocefalico
39.22.99↔	Bypass aorto-succlavio-carotideo, altro	39.31.73↔	Sutura dell'arteria succlavia
39.23↔	Altro shunt o bypass vascolare intratoracico	39.31.79↔	Sutura di arterie toraciche, altro
39.24↔	Bypass aorto-renale	39.31.80↔	Sutura di arterie addominali, NAS
39.25.00↔	Bypass aorto-iliaco-femorale, NAS	39.31.81↔	Sutura del tronco celiaco
39.25.10↔	Bypass aorto-iliaco-femorale, aortico, NAS	39.31.82↔	Sutura dell'arteria gastrica
39.25.11↔	Bypass aorto-iliaco	39.31.83↔	Sutura dell'arteria epatica
39.25.12↔	Bypass aorto-femorale	39.31.84↔	Sutura dell'arteria splenica
39.25.13↔	Bypass aorto-popliteo	39.31.85↔	Sutura dell'arteria renale
39.25.14↔	Bypass aorto-crurale	39.31.86↔	Sutura dell'arteria mesenterica
39.25.19↔	Bypass aorto-iliaco-femorale, aortico, altro	39.31.87↔	Sutura dell'arteria lombare
39.25.20↔	Bypass ilio-femorale, NAS	39.31.88↔	Sutura dell'arteria iliaca
39.25.21↔	Bypass ilio-iliaco	39.31.89↔	Sutura di arterie addominali, altro
39.25.22↔	Bypass ilio-femorale	39.31.99↔	Sutura di arteria, altro
39.25.23↔	Bypass ilio-popliteo	39.41↔	Controllo di emorragia a seguito di intervento vascolare
39.25.24↔	Bypass ilio-crurale	39.42.12↔	Revisione senza sostituzione di shunt arteriovenoso per dialisi renale
39.25.29↔	Bypass ilio-femorale, NAS	39.50.00↔	Angioplastica o aterectomia di altro(i) vaso(i) non coronarico(i), NAS
39.25.30↔	Bypass otturatorio (extraanatomico)	39.50.10↔	Angioplastica o aterectomia di altro(i) vaso(i) non coronarico(i), con palloncino, NAS
39.25.99↔	Bypass aorto-iliaco-femorale, altro	39.50.11↔	Angioplastica o aterectomia di altro(i) vaso(i) non coronarico(i), con palloncino semplice
39.26.00↔	Altri shunt o bypass vascolari intraaddominali, NAS	39.50.12↔	Angioplastica o aterectomia di altro(i) vaso(i) non coronarico(i), con palloncino cutting
39.26.10↔	Altri shunt o bypass vascolari intraaddominali, arterie viscerali	39.50.13↔	Angioplastica o aterectomia di altro(i) vaso(i) non coronarico(i), con palloncino per crioplastica
39.26.11↔	Altri shunt o bypass vascolari intraaddominali, aorta	39.50.14↔	Angioplastica o aterectomia di altro(i) vaso(i) non coronarico(i), con palloncino a rilascio di sostanza medicamentosa
39.26.12↔	Altri shunt o bypass vascolari intraaddominali, arteria renale	39.50.19↔	Angioplastica o aterectomia di altro(i) vaso(i) non coronarico(i), con altro palloncino
39.26.19↔	Altri shunt o bypass vascolari intraaddominali, altre arterie viscerali	39.50.20↔	Angioplastica con lama o laser di altro(i) vaso(i) non coronarico(i)
39.26.99↔	Altri shunt o bypass vascolari intraaddominali, altro	39.50.21↔	Angioplastica con trombectomia di altro(i) vaso(i) non coronarico(i)
39.27.00↔	Arteriovenostomia per dialisi renale, NAS	39.50.99↔	Angioplastica o aterectomia di altro(i) vaso(i) non coronarico(i), altro
39.27.09↔	Arteriovenostomia per dialisi renale, altro	39.51.00↔	Clipping di aneurismi, NAS
39.27.10↔	Confezione di fistola arteriovenosa per emodialisi	39.51.11↔	Clipping di aneurismi intracranici
39.27.11↔	Confezione di fistola arteriovenosa di materiale allogenico o alloplastico per emodialisi	39.51.99↔	Clipping di aneurismi, altro
39.29.00↔	Altri shunt o bypass vascolari (periferici), NAS	39.52.00↔	Altra riparazione di aneurismi, NAS
39.29.10↔	Shunt o bypass vascolari di arterie dell'arto inferiore, NAS	39.52.10↔	Altra riparazione di aneurismi di vasi del capo e del collo, NAS
39.29.11↔	Shunt o bypass vascolari femoro-femorale	39.52.11↔	Altra riparazione di aneurismi di vasi intracranici
39.29.12↔	Shunt o bypass vascolari femoro-popliteo	39.52.19↔	Altra riparazione di aneurismi di vasi del capo e del collo, altro
39.29.13↔	Shunt o bypass vascolari femoro-crurale	39.52.20↔	Altra riparazione di aneurismi dell'aorta, NAS
39.29.14↔	Shunt o bypass vascolari femoro-pedidio	39.52.21↔	Altra riparazione chirurgica a cielo aperto di aneurismi dell'aorta ascendente, dell'arco aortico e dell'aorta toracica
39.29.15↔	Shunt o bypass vascolari popliteo-crurale e popliteo-pedidio	39.52.22↔	Altra riparazione chirurgica a cielo aperto di aneurismi dell'aorta addominale
39.29.16↔	Shunt o bypass vascolari di arterie della gamba e del piede	39.52.29↔	Altra riparazione di aneurismi dell'aorta, altro
39.29.19↔	Shunt o bypass vascolari di arterie dell'arto inferiore, altro	39.53↔	Riparazione di fistola arteriovenosa
39.29.20↔	Shunt o bypass vascolari di arterie dell'arto superiore	39.54.00↔	Intervento di dissezione dell'aorta (re-entry), NAS
39.29.30↔	Altri shunt o bypass vascolari (periferici), extraanatomici, NAS	39.54.10↔	Intervento di dissezione dell'aorta (re-entry), aorta toracica
39.29.31↔	Shunt o bypass vascolare succlavia-femorale	39.54.20↔	Intervento di dissezione dell'aorta (re-entry), aorta addominale
39.29.32↔	Shunt o bypass vascolare axillo-femorale	39.54.99↔	Intervento di dissezione dell'aorta (re-entry), altro
39.29.33↔	Bypass crossover femoro-femorale	39.55↔	Reimpianto di vaso renale aberrante
39.29.39↔	Altri shunt o bypass vascolari (periferici), extraanatomici, altro	39.56.00↔	Riparazione di vaso sanguigno con patch tissutale, NAS
39.29.40↔	Shunt o bypass vascolari di vene	39.56.10↔	Riparazione di vaso sanguigno del capo e del collo con patch tissutale, NAS
39.29.80↔	Shunt temporaneo intraoperatorio, NAS		
39.29.81↔	Shunt temporaneo intraoperatorio, arterio-arterioso		
39.29.82↔	Shunt temporaneo intraoperatorio, arterio-venoso		
39.29.89↔	Shunt temporaneo intraoperatorio, altro		
39.29.99↔	Altri shunt o bypass vascolari (periferici), altro		
39.31.00↔	Sutura di arteria, NAS		
39.31.10↔	Sutura di arteria del capo e del collo, NAS		
39.31.11↔	Sutura di arteria intracranica		
39.31.19↔	Sutura di arteria del capo e del collo, altro		
39.31.20↔	Sutura di arteria del braccio, NAS		

39.56.11↔	Riparazione di vasi intracranici con patch tissutale	39.57.51↔	Riparazione della vena cava inferiore con patch sintetico
39.56.12↔	Riparazione della vena giugulare con patch tissutale	39.57.52↔	Riparazione della vena iliaca con patch sintetico
39.56.19↔	Riparazione di vaso sanguigno del capo e del collo con patch tissutale, altro	39.57.59↔	Riparazione di vene addominali con patch sintetico, altro
39.56.20↔	Riparazione di vasi dell'arto superiore con patch tissutale, NAS	39.57.60↔	Riparazione di vasi dell'arto inferiore con patch sintetico, NAS
39.56.21↔	Riparazione di arterie dell'arto superiore con patch tissutale	39.57.61↔	Riparazione di arterie dell'arto inferiore con patch sintetico
39.56.22↔	Riparazione della vena succlavia, vena ascellare e vena brachiocefalica con patch tissutale	39.57.62↔	Riparazione della vena femorale e vena poplitea con patch sintetico
39.56.23↔	Riparazione di altre vene profonde dell'arto superiore con patch tissutale	39.57.63↔	Riparazione di altre vene profonde dell'arto inferiore con patch sintetico
39.56.29↔	Riparazione di vasi dell'arto superiore con patch tissutale, altro	39.57.64↔	Riparazione di vene superficiali della coscia con patch sintetico
39.56.30↔	Riparazione di vasi toracici con patch tissutale, NAS	39.57.69↔	Riparazione di vasi dell'arto inferiore con patch sintetico, altro
39.56.31↔	Riparazione dell'aorta toracica con patch tissutale	39.57.99↔	Riparazione di vaso sanguigno con patch sintetico, altro
39.56.32↔	Riparazione della vena polmonare con patch tissutale	39.58↔	Riparazione di vaso sanguigno con patch di tipo non specificato
39.56.33↔	Riparazione della vena cava superiore con patch tissutale	39.59.10↔	Trasposizione di arterie, NAS
39.56.39↔	Riparazione di vasi toracici con patch tissutale, altro	39.59.11↔	Trasposizione del tratto extracranico dell'arteria vertebrale
39.56.40↔	Riparazione di arterie addominali con patch tissutale, NAS	39.59.12↔	Trasposizione di altre arterie extracraniche del capo e del collo
39.56.41↔	Riparazione dell'aorta addominale con patch tissutale	39.59.13↔	Trasposizione di arterie dell'arto superiore
39.56.42↔	Riparazione del tronco celiaco con patch tissutale	39.59.14↔	Trasposizione di arterie toraciche
39.56.43↔	Riparazione dell'arteria gastrica con patch tissutale	39.59.15↔	Trasposizione dell'arteria gastrica, arteria epatica e arteria splenica
39.56.44↔	Riparazione dell'arteria epatica con patch tissutale	39.59.16↔	Trasposizione dell'arteria renale
39.56.45↔	Riparazione dell'arteria splenica con patch tissutale	39.59.17↔	Trasposizione dell'arteria mesenterica
39.56.46↔	Riparazione dell'arteria renale con patch tissutale	39.59.18↔	Trasposizione di altre arterie viscerali
39.56.47↔	Riparazione dell'arteria mesenterica con patch tissutale	39.59.19↔	Trasposizione dell'arteria iliaca
39.56.48↔	Riparazione dell'arteria iliaca con patch tissutale	39.59.20↔	Trasposizione di altre arterie addominali
39.56.49↔	Riparazione di arterie addominali con patch tissutale, altro	39.59.21↔	Trasposizione di arterie dell'arto inferiore
39.56.50↔	Riparazione di vene addominali con patch tissutale, NAS	39.59.29↔	Trasposizione di arterie, altro
39.56.51↔	Riparazione della vena cava inferiore con patch tissutale	39.59.30↔	Altra riparazione di vasi del capo e del collo, NAS
39.56.52↔	Riparazione della vena iliaca con patch tissutale	39.59.31↔	Altra riparazione di vasi intracranici
39.56.59↔	Riparazione di vene addominali con patch tissutale, altro	39.59.32↔	Altra riparazione del tratto extracranico dell'arteria vertebrale
39.56.60↔	Riparazione di vasi dell'arto inferiore con patch tissutale, NAS	39.59.33↔	Altra riparazione di arterie extracraniche del capo e del collo, altro
39.56.61↔	Riparazione di arterie dell'arto inferiore con patch tissutale	39.59.34↔	Altra riparazione della vena giugulare
39.56.62↔	Riparazione della vena femorale e vena poplitea con patch tissutale	39.59.39↔	Altra riparazione di vasi del capo e del collo, altro
39.56.63↔	Riparazione di altre vene profonde dell'arto inferiore con patch tissutale	39.59.40↔	Altra riparazione di vasi dell'arto superiore, NAS
39.56.64↔	Riparazione di vene superficiali della coscia con patch tissutale	39.59.41↔	Altra riparazione di arterie dell'arto superiore, NAS
39.56.69↔	Riparazione di vasi dell'arto inferiore con patch tissutale, altro	39.59.42↔	Altra riparazione della vena succlavia, vena ascellare e vena brachiocefalica
39.56.99↔	Riparazione di vaso sanguigno con patch tissutale, altro	39.59.48↔	Altra riparazione di altre vene profonde dell'arto superiore
39.57.00↔	Riparazione di vaso sanguigno con patch sintetico, NAS	39.59.49↔	Altra riparazione di vasi dell'arto superiore, altro
39.57.10↔	Riparazione di vaso sanguigno del capo e del collo con patch sintetico, NAS	39.59.50↔	Altra riparazione di vasi toracici, NAS
39.57.11↔	Riparazione di vasi intracranici con patch sintetico	39.59.51↔	Altra riparazione dell'aorta toracica
39.57.12↔	Riparazione di arterie extracraniche del capo e del collo con patch sintetico	39.59.52↔	Altra riparazione dell'arteria polmonare
39.57.13↔	Riparazione della vena giugulare con patch sintetico	39.59.53↔	Altra riparazione di arterie toraciche, altro
39.57.19↔	Riparazione di vaso sanguigno del capo e del collo con patch sintetico, altro	39.59.54↔	Altra riparazione della vena polmonare
39.57.20↔	Riparazione di vasi dell'arto superiore con patch sintetico, NAS	39.59.55↔	Altra riparazione della vena cava superiore
39.57.21↔	Riparazione di arterie dell'arto superiore con patch sintetico	39.59.59↔	Altra riparazione di vasi toracici, altro
39.57.22↔	Riparazione della vena succlavia, vena ascellare e vena brachiocefalica con patch sintetico	39.59.60↔	Altra riparazione di arterie addominali, NAS
39.57.23↔	Riparazione di altre vene profonde dell'arto superiore con patch sintetico	39.59.61↔	Altra riparazione dell'aorta addominale
39.57.29↔	Riparazione di vasi dell'arto superiore con patch sintetico, altro	39.59.62↔	Altra riparazione del tronco celiaco
39.57.30↔	Riparazione di vaso toracico con patch sintetico, NAS	39.59.63↔	Altra riparazione dell'arteria gastrica
39.57.31↔	Riparazione dell'aorta toracica con patch sintetico	39.59.64↔	Altra riparazione dell'arteria epatica
39.57.32↔	Riparazione della vena polmonare con patch sintetico	39.59.65↔	Altra riparazione dell'arteria splenica
39.57.33↔	Riparazione della vena cava superiore con patch sintetico	39.59.66↔	Altra riparazione dell'arteria renale
39.57.39↔	Riparazione di vaso toracico con patch sintetico, altro	39.59.67↔	Altra riparazione dell'arteria mesenterica
39.57.40↔	Riparazione di arterie addominali con patch sintetico, NAS	39.59.68↔	Altra riparazione dell'arteria iliaca
39.57.41↔	Riparazione dell'aorta addominale con patch sintetico	39.59.69↔	Altra riparazione di arterie addominali, altro
39.57.42↔	Riparazione del tronco celiaco con patch sintetico	39.59.70↔	Altra riparazione di vene addominali, NAS
39.57.43↔	Riparazione dell'arteria gastrica con patch sintetico	39.59.71↔	Altra riparazione della vena cava inferiore
39.57.44↔	Riparazione dell'arteria epatica con patch sintetico	39.59.72↔	Altra riparazione della vena iliaca
39.57.45↔	Riparazione dell'arteria splenica con patch sintetico	39.59.79↔	Altra riparazione di vene addominali, altro
39.57.46↔	Riparazione dell'arteria renale con patch sintetico	39.59.80↔	Altra riparazione di vasi dell'arto inferiore, NAS
39.57.47↔	Riparazione dell'arteria mesenterica con patch sintetico	39.59.81↔	Altra riparazione di arterie dell'arto inferiore
39.57.48↔	Riparazione dell'arteria iliaca con patch sintetico	39.59.82↔	Altra riparazione della vena femorale
39.57.49↔	Riparazione di arterie addominali con patch sintetico, altro	39.59.83↔	Altra riparazione della vena poplitea
39.57.50↔	Riparazione di vene addominali con patch sintetico, NAS	39.59.88↔	Altra riparazione di altre vene profonde dell'arto inferiore
		39.59.89↔	Altra riparazione di vasi dell'arto inferiore, altro
		39.59.90↔	Altra riparazione di vasi, valvuloplastica venosa
		39.71.00↔	Impianto endovascolare di protesi nell'aorta addominale, NAS

39.71.10↔	Impianto endovascolare di protesi nell'aorta addominale, aorto-iliaca, senza fenestrazione o diramazione	39.75.13↔	Intervento vascolare percutaneo transluminale, altri vasi, sistema antiemboli (vasi periferici o viscerali)
39.71.11↔	Impianto endovascolare di protesi nell'aorta addominale, aorto-iliaca, con fenestrazione o diramazione	39.75.14↔	Intervento vascolare percutaneo transluminale, altri vasi, aterectomia
39.71.12↔	Impianto endovascolare di protesi nell'aorta addominale, protesi della biforcazione, aorto-bi-iliaca, senza fenestrazione o diramazione	39.75.15↔	Intervento vascolare percutaneo transluminale, altri vasi, trombolisi selettiva
39.71.13↔	Impianto endovascolare di protesi nell'aorta addominale, protesi della biforcazione, aorto-bi-iliaca, con fenestrazione o diramazione	39.75.16↔	Intervento vascolare percutaneo transluminale, altri vasi, trombolisi selettiva, assistita ecograficamente
39.71.14↔	Impianto endovascolare di lembi nell'aorta addominale, protesi tubolare, aortica, senza fenestrazione o diramazione	39.76.00↔	Intervento endovascolare percutaneo transluminale su vaso(i) (extracranico(i)) precerebrale(i), NAS
39.71.15↔	Impianto endovascolare di lembi nell'aorta addominale, protesi tubolare, aortica, con fenestrazione o diramazione	39.76.10↔	Angioplastica percutanea di vaso(i) (extracranico(i)) precerebrale(i) con palloncino
39.71.99↔	Impianto endovascolare di protesi nell'aorta addominale, altro	39.76.20↔	Angioplastica percutanea di vaso(i) (extracranico(i)) precerebrale(i) con lama
39.72.00↔	Riparazione o occlusione endovascolare dei vasi della testa e del collo, NAS	39.76.30↔	Angioplastica percutanea di vaso(i) (extracranico(i)) precerebrale(i) con laser
39.72.10↔	Embolizzazione selettiva di vasi intracranici, NAS	39.76.40↔	Aterectomia percutanea di vaso(i) (extracranico(i)) precerebrale(i)
39.72.11↔	Embolizzazione selettiva di vasi intracranici con particelle o spirali metalliche	39.76.50↔	Trombolisi selettiva percutanea di vaso(i) extracranico(i) della testa e del collo
39.72.12↔	Embolizzazione selettiva di vasi intracranici con liquidi embolizzanti, palloncini o ombrellini	39.76.60↔	Trombectomia percutanea di vaso(i) (extracranico(i)) precerebrale(i), NAS
39.72.13↔	Embolizzazione selettiva di vasi intracranici mediante stent(s) come deviatori di flusso	39.76.61↔	Trombectomia percutanea rotazionale di vaso(i) (extracranico(i)) precerebrale(i)
39.72.14↔	Embolizzazione selettiva di vasi intracranici con sostanza adesiva	39.76.62↔	Trombectomia percutanea di vaso(i) extracranico(i) con stent
39.72.19↔	Embolizzazione selettiva di vasi intracranici, altro	39.76.69↔	Trombectomia percutanea di vaso(i) (extracranico(i)) precerebrale(i), altro
39.72.20↔	Embolizzazione selettiva di vasi extracranici del capo e del collo, NAS	39.76.70↔	Rimozione percutanea di corpo estraneo endovascolare da vaso(i) extracranico(i) della testa e del collo
39.72.21↔	Embolizzazione selettiva di vasi extracranici del capo e del collo con particelle o spirali metalliche	39.76.99↔	Intervento endovascolare percutaneo transluminale su vaso(i) (extracranico(i)) precerebrale(i), altro
39.72.22↔	Embolizzazione selettiva di vasi extracranici del capo e del collo con liquidi embolizzanti, palloncini o ombrellini	39.77.00↔	Intervento percutaneo transluminale ed endovascolare su vaso(i) intracranico(i), NAS
39.72.24↔	Embolizzazione selettiva di vasi extracranici della testa e del collo con liquidi embolizzanti, palloncini o ombrellini	39.77.10↔	Angioplastica percutanea di vaso(i) intracranico(i) con palloncino
39.72.29↔	Embolizzazione selettiva di vasi extracranici del capo e del collo, altro	39.77.20↔	Angioplastica percutanea di vaso(i) intracranico(i) con lama
39.72.30↔	Embolizzazione percutanea-transluminale di malformazioni vascolari mediante microcatetere, NAS	39.77.30↔	Angioplastica percutanea di vaso(i) intracranico(i) con laser
39.72.31↔	Embolizzazione percutanea-transluminale di malformazioni vascolari mediante microcatetere, impiego di un microcatetere	39.77.40↔	Aterectomia percutanea di vaso(i) intracranico(i)
39.72.32↔	Embolizzazione percutanea-transluminale di malformazioni vascolari mediante microcateteri, impiego di due microcateteri	39.77.50↔	Trombolisi percutanea selettiva di vaso(i) intracranico(i)
39.72.33↔	Embolizzazione percutanea-transluminale di malformazioni vascolari mediante microcateteri, impiego di tre microcateteri	39.77.60↔	Trombectomia percutanea di vaso(i) intracranico(i), NAS
39.72.34↔	Embolizzazione percutanea-transluminale di malformazioni vascolari mediante microcateteri, impiego di quattro microcateteri	39.77.61↔	Trombectomia percutanea rotazionale di vaso(i) intracranico(i)
39.72.35↔	Embolizzazione percutanea-transluminale di malformazioni vascolari mediante microcateteri, impiego di cinque microcateteri	39.77.62↔	Trombectomia percutanea di vaso(i) intracranico(i) con stent
39.72.36↔	Embolizzazione percutanea-transluminale di malformazioni vascolari mediante microcateteri, impiego di sei e più microcateteri	39.77.69↔	Trombectomia percutanea di vaso(i) intracranico(i), altro
39.72.99↔	Riparazione o occlusione endovascolare dei vasi della testa e del collo, altro	39.77.70↔	Rimozione percutanea di corpo estraneo endovascolare da vaso(i) intracranico(i)
39.73.00↔	Impianto endovascolare di protesi nell'aorta toracica, NAS	39.77.99↔	Intervento endovascolare percutaneo transluminale su vaso(i) intracranico(i), altro
39.73.10↔	Impianto endovascolare di protesi nell'aorta toracica, senza fenestrazione o diramazione	39.79.11↔	Impianto endovascolare di protesi in vasi viscerali
39.73.11↔	Impianto endovascolare di protesi nell'aorta toracica, con fenestrazione o diramazione	39.79.12↔	Impianto endovascolare di protesi in vasi pelvici
39.73.20↔	Impianto endovascolare di protesi nell'aorta toracoaddominale, NAS	39.79.13↔	Impianto endovascolare di protesi in vasi addominali
39.73.99↔	Impianto endovascolare di protesi nell'aorta toracica, altro	39.79.19↔	Impianto endovascolare di protesi in altri vasi, altro
39.75.01↔	Intervento vascolare percutaneo transluminale, altri vasi, rimozione di corpo estraneo con catetere di recupero, a cestello, ecc.	39.79.20↔	Embolizzazione o occlusione mediante spirali di altri vasi, NAS
39.75.10↔	Intervento vascolare percutaneo transluminale, altri vasi, sistema di cateteri per ricanalizzazione su occlusione totale	39.79.21↔	Embolizzazione o occlusione mediante spirali dell'arto superiore
39.75.11↔	Intervento vascolare percutaneo transluminale, altri vasi, trombectomia rotazionale	39.79.22↔	Embolizzazione o occlusione mediante spirali dell'aorta
39.75.12↔	Intervento vascolare percutaneo transluminale, altri vasi, angioplastica con laser	39.79.24↔	Embolizzazione o occlusione mediante spirali di vasi toracici
		39.79.25↔	Embolizzazione o occlusione mediante spirali di vasi viscerali
		39.79.26↔	Embolizzazione o occlusione mediante spirali di vasi addominali
		39.79.27↔	Embolizzazione o occlusione mediante spirali dell'arto inferiore
		39.79.28↔	Embolizzazione o occlusione mediante spirali di vasi spinali
		39.79.29↔	Embolizzazione o occlusione mediante spirali di altri vasi, altro
		39.79.30↔	Embolizzazione selettiva con liquidi embolizzanti di altri vasi, NAS
		39.79.31↔	Embolizzazione selettiva con liquidi embolizzanti di vasi dell'arto superiore
		39.79.32↔	Embolizzazione selettiva con liquidi embolizzanti dell'aorta
		39.79.34↔	Embolizzazione selettiva con liquidi embolizzanti di vasi toracici
		39.79.35↔	Embolizzazione selettiva con liquidi embolizzanti di vasi viscerali
		39.79.36↔	Embolizzazione selettiva con liquidi embolizzanti di vasi addominali
		39.79.38↔	Embolizzazione selettiva con liquidi embolizzanti di vasi spinali
		39.79.39↔	Embolizzazione selettiva con liquidi embolizzanti di altri vasi, altro

39.79.40↔	Embolizzazione selettiva con palloncini staccabili di altri vasi, NAS	39.8x.10↔	Esplorazione del glomo carotideo e di altri glomi vascolari
39.79.41↔	Embolizzazione selettiva con palloncini staccabili di vasi dell'arto superiore	39.8x.11↔	Asportazione del glomo carotideo e di altri glomi vascolari
39.79.42↔	Embolizzazione selettiva con palloncini staccabili dell'aorta	39.8x.20↔	Impianto o sostituzione di generatore di impulsi per l'attivazione del baroriflesso
39.79.44↔	Embolizzazione selettiva con palloncini staccabili di vasi toracici	39.8x.21↔	Revisione senza sostituzione di generatore di impulsi per l'attivazione del baroriflesso
39.79.45↔	Embolizzazione selettiva con palloncini staccabili di vasi viscerali	39.8x.22↔	Rimozione di generatore di impulsi per l'attivazione del baroriflesso
39.79.46↔	Embolizzazione selettiva con palloncini staccabili di vasi addominali	39.8x.30↔	Impianto o sostituzione di elettrodo(i) per l'attivazione del baroriflesso
39.79.47↔	Embolizzazione selettiva con palloncini staccabili di vasi spinali	39.8x.31↔	Revisione senza sostituzione di elettrodo(i) per l'attivazione del baroriflesso
39.79.48↔	Embolizzazione selettiva con palloncini staccabili di vasi dell'arto inferiore	39.8x.32↔	Rimozione di elettrodo(i) per l'attivazione del baroriflesso
39.79.49↔	Embolizzazione selettiva con palloncini staccabili di altri vasi, altro	39.8x.99↔	Interventi sul glomo carotideo, sul seno carotideo e su altri glomi vascolari, altro
39.79.50↔	Embolizzazione selettiva con filtri di altri vasi, NAS	39.90.00↔	Inserzione di stent(s) di vasi periferici senza liberazione di sostanza medicamentosa, NAS
39.79.51↔	Embolizzazione selettiva con filtri di vasi dell'arto superiore	39.90.10↔	Inserzione di stent(s) vascolari in vasi non cardiaci, bare stents
39.79.52↔	Embolizzazione selettiva con filtri dell'aorta	39.90.11↔	Inserzione di stent(s) vascolari in vasi non cardiaci, stents bioassorbibili
39.79.54↔	Embolizzazione selettiva con filtri di vasi toracici	39.90.12↔	Inserzione di stent(s) vascolari in vasi non cardiaci, stents di grande diametro NAS
39.79.55↔	Embolizzazione selettiva con filtri di vasi viscerali	39.90.13↔	Inserzione di stent(s) vascolari in vasi non cardiaci, stents di grande diametro non ricoperti
39.79.56↔	Embolizzazione selettiva con filtri di vasi addominali	39.90.14↔	Inserzione di stent(s) vascolari in vasi non cardiaci, stents di grande diametro ricoperti
39.79.57↔	Embolizzazione selettiva con filtri di vasi dell'arto inferiore	39.90.15↔	Inserzione di stent(s) vascolari in vasi non cardiaci, stents ricoperti (stentgraft) in vasi non aneurismatici
39.79.58↔	Embolizzazione selettiva con filtri di vasi spinali	39.90.16↔	Inserzione di stent(s) vascolari in vasi non cardiaci, stent ricoperti (stentgraft) con superficie bioattiva
39.79.59↔	Embolizzazione selettiva con filtri di altri vasi, altro	39.90.17↔	Inserzione di stent(s) di vasi periferici, stent multistrato
39.79.60↔	Embolizzazione selettiva con particelle di altri vasi, NAS	39.90.19↔	Inserzione di stent(s) vascolari in vasi non cardiaci, altri stents
39.79.61↔	Embolizzazione selettiva con particelle di vasi dell'arto superiore	39.90.30↔	Inserzione di stent(s) extralunghi (> 10 cm) in vasi non cardiaci, NAS
39.79.62↔	Embolizzazione selettiva con particelle dell'aorta	39.90.31↔	Inserzione di bare stent(s) extralunghi (> 10 cm) in vasi non cardiaci
39.79.64↔	Embolizzazione selettiva con particelle di vasi toracici	39.90.32↔	Inserzione di stent(s) ricoperti extralunghi (> 10 cm) in vasi non cardiaci
39.79.65↔	Embolizzazione selettiva con particelle di vasi viscerali	39.90.39↔	Inserzione di stent(s) extralunghi (> 10 cm) in vasi non cardiaci, altro
39.79.66↔	Embolizzazione selettiva con particelle di vasi addominali	39.90.99↔	Inserzione di stent(s) di vasi periferici senza liberazione di sostanza medicamentosa, altro
39.79.67↔	Embolizzazione selettiva con particelle di vasi dell'arto inferiore	39.99.00↔	Altri interventi sui vasi, NAS
39.79.68↔	Embolizzazione selettiva con particelle di vasi spinali	39.99.10↔	Aortopessia
39.79.69↔	Embolizzazione selettiva con particelle di altri vasi, altro	39.99.20↔	Interventi per anomalie vascolari congenite, NAS
39.79.70↔	Occlusione mediante cateterismo con laser di arterie, altri vasi, NAS	39.99.21↔	Interventi per anomalie congenite dell'istmo aortico (stenosi) o per arco aortico interrotto
39.79.71↔	Occlusione mediante cateterismo con laser, di arterie dell'arto superiore	39.99.22↔	Interventi per anomalie congenite dell'arteria o vena polmonare o per arteria lusoria
39.79.72↔	Occlusione mediante cateterismo con laser, dell'aorta	39.99.23↔	Interventi per anomalie congenite della vena cava
39.79.74↔	Occlusione mediante cateterismo con laser, di vasi toracici	39.99.24↔	Interventi per unifocalizzazione di vasi collaterali congeniti
39.79.75↔	Occlusione mediante cateterismo con laser, di vasi dell'arto inferiore	39.99.30↔	Intervento di occlusione mediante catetere del dotto arterioso di Botallo, NAS
39.79.76↔	Occlusione mediante cateterismo con laser, di vasi viscerali	39.99.31↔	Intervento di occlusione mediante catetere del dotto arterioso di Botallo, con spirale (coil)
39.79.77↔	Occlusione mediante cateterismo con laser, di vasi addominali	39.99.32↔	Intervento di occlusione mediante catetere del dotto arterioso di Botallo, con Amplatzer duct occluder
39.79.79↔	Occlusione mediante cateterismo con laser di arterie, altri vasi, altro	39.99.38↔	Intervento di occlusione mediante catetere del dotto arterioso di Botallo, altro
39.79.80↔	Occlusione mediante cateterismo con radiofrequenza di arterie, altri vasi, NAS	39.99.39↔	Interventi per altre anomalie vascolari congenite
39.79.81↔	Occlusione mediante cateterismo con radiofrequenza, di arterie dell'arto superiore	39.99.99↔	Altri interventi sui vasi, altro
39.79.82↔	Occlusione mediante cateterismo con radiofrequenza dell'aorta		
39.79.84↔	Occlusione mediante cateterismo con radiofrequenza di vasi toracici		
39.79.85↔	Occlusione mediante cateterismo con radiofrequenza di vasi dell'arto inferiore		
39.79.86↔	Occlusione mediante cateterismo con radiofrequenza di vasi viscerali		
39.79.87↔	Occlusione mediante cateterismo con radiofrequenza di vasi addominali		
39.79.89↔	Occlusione mediante cateterismo con radiofrequenza di altri vasi, altro		
39.8x.00↔	Interventi sul glomo carotideo, sul seno carotideo e su altri glomi vascolari, NAS		

### Procedura F28-3

27.55.00↔	Innesto a tutto spessore di cute su labbro e bocca, NAS	27.56.30↔	Piccolo eteroinnesto di cute nel labbro
27.55.10↔	Piccolo innesto a tutto spessore su labbro e bocca	27.56.40↔	Ampio eteroinnesto di cute nel labbro
27.55.20↔	Ampio innesto a tutto spessore su labbro e bocca	27.56.50↔	Piccolo omoinnesto di cute nel labbro
27.55.99↔	Innesto a tutto spessore di cute su labbro e bocca, altro	27.56.60↔	Ampio omoinnesto di cute nel labbro
27.56.10↔	Piccolo innesto cutaneo sottile su labbro e bocca	27.56.99↔	Altro innesto di cute su labbro e bocca, altro
27.56.20↔	Ampio innesto cutaneo a spessore parziale su labbro e bocca	86.62.10↔	Piccolo innesto cutaneo a spessore parziale nella mano

86.62.20↔	Ampio innesto cutaneo a spessore parziale nella mano	86.63.20↔	Ampio innesto di cute a tutto spessore nel capo (eccetto labbra e bocca)
86.62.99↔	Altro innesto di cute nella mano, altro	86.63.21↔	Ampio innesto di cute a tutto spessore nel collo
86.63.10↔	Piccolo innesto di cute a tutto spessore nel capo (eccetto labbra e bocca)	86.63.22↔	Ampio innesto di cute a tutto spessore nella spalla e braccio
86.63.11↔	Piccolo innesto di cute a tutto spessore nel collo	86.63.23↔	Ampio innesto di cute a tutto spessore nell'avambraccio
86.63.12↔	Piccolo innesto di cute a tutto spessore nella spalla e braccio	86.63.25↔	Ampio innesto di cute a tutto spessore nella parete toracica, addome e dorso
86.63.13↔	Piccolo innesto di cute a tutto spessore nell'avambraccio	86.63.26↔	Ampio innesto di cute a tutto spessore nella regione inguinale e genitale
86.63.15↔	Piccolo innesto di cute a tutto spessore nella parete toracica, addome e dorso	86.63.27↔	Ampio innesto di cute a tutto spessore nelle natiche
86.63.16↔	Piccolo innesto di cute a tutto spessore nella regione inguinale e genitale	86.63.28↔	Ampio innesto di cute a tutto spessore nella coscia e gamba
86.63.17↔	Piccolo innesto di cute a tutto spessore nelle natiche	86.63.29↔	Ampio innesto di cute a tutto spessore in altra sede
86.63.18↔	Piccolo innesto di cute a tutto spessore nella coscia e gamba	86.63.2a↔	Ampio innesto di cute a tutto spessore nel piede
86.63.19↔	Piccolo innesto di cute a tutto spessore in altra sede	86.63.99↔	Innesto di cute a tutto spessore in altre sedi, altro
86.63.1a↔	Piccolo innesto di cute a tutto spessore nel piede		

**ADRG F29****Riabilitazione precoce per malattie e disturbi del sistema cardiovascolare, con procedura OR specifica, eccetto interventi cardiotoracici**

Trattamento riabilitativo precoce e Certe procedure OR

**DRG F29Z****Riabilitazione precoce per malattie e disturbi del sistema cardiovascolare, con procedura OR specifica eccetto interventi cardiotoracici****ADRG F30****Intervento per vizio cardiaco congenito complesso o chirurgia ibrida nel bambino**

Procedura nella tabella F30-2 o Diagnosi principale nella tabella F30-1 e Procedura nella tabella F30-3 o Procedura nella tabella F30-4 e Età &lt; 16 anni

**DRG F30Z****Intervento per vizio cardiaco congenito complesso o chirurgia ibrida nel bambino****Diagnosi principale F30-1**

Q20.0	Tronco arterioso comune	Q22.0	Atresia della valvola polmonare
Q20.1	Ventricolo destro a doppia uscita	Q22.6	Sindrome del cuore destro ipoplasico
Q20.2	Ventricolo sinistro a doppia uscita	Q23.4	Sindrome del cuore sinistro ipoplasico
Q20.3	Connessione discordante ventricolo-arteriosa	Q25.2	Atresia dell'aorta
Q20.4	Cuore biatriale univentricolato	Q25.5	Atresia di arteria polmonare
Q20.5	Connessione atrio-ventricolare discordante	Q26.2	Connessione totalmente anomala delle vene polmonari
Q20.6	Isomerismo atriale		
Q20.8	Altre malformazioni congenite delle cavità e delle connessioni cardiache		

**Procedura F30-2**

35.25.00↔	Sostituzione della valvola polmonare con protesi, NAS	35.83↔	Correzione totale del tronco arterioso
35.25.10↔	Sostituzione della valvola polmonare con protesi, bioprotesi	35.84↔	Correzione totale di trasposizione di grandi vasi, NAC
35.25.20↔	Impianto di protesi vascolare valvolata, valvola polmonare biologica	35.85↔	Intervento di Norwood stadio I
35.25.99↔	Sostituzione della valvola polmonare con protesi, altro	37.99.21↔	Correzione di ventricolo destro a doppia uscita, tipo Fallot
35.26.00↔	Altra sostituzione della valvola polmonare, NAS	37.99.22↔	Correzione di altro ventricolo destro a doppia uscita
35.26.10↔	Impianto mini-invasivo di valvola polmonare, NAS	37.99.23↔	Intervento su cuore funzionalmente/morfologicamente monoventricolare
35.26.19↔	Impianto mini-invasivo di valvola polmonare, altro	37.99.24↔	Correzione di cuore triatriato
35.26.20↔	Impianto di protesi vascolare valvolata, valvola polmonare meccanica	37.99.25↔	Correzione di sindrome da atresia della valvola polmonare
35.26.99↔	Altra sostituzione della valvola polmonare, altro	39.21.00↔	Anastomosi vena cava-arteria polmonare, NAS
35.81↔	Correzione totale di tetralogia di Fallot	39.21.10↔	Intervento di Glenn su cuore funzionalmente/morfologicamente monoventricolare
35.82↔	Correzione totale di completa anomalia della connessione venosa polmonare	39.21.99↔	Anastomosi vena cava-arteria polmonare, altro

**Procedura F30-3**

35.00↔	Valvulotomia a cuore chiuso, valvola non specificata	35.04↔	Valvulotomia a cuore chiuso, valvola tricuspide
35.01↔	Valvulotomia a cuore chiuso, valvola aortica	35.10↔	Valvuloplastica a cuore aperto senza sostituzione, valvola non specificata
35.02↔	Valvulotomia a cuore chiuso, valvola mitrale		
35.03↔	Valvulotomia a cuore chiuso, valvola polmonare		



35.11.00↔	Valvuloplastica a cuore aperto della valvola aortica senza sostituzione, NAS	35.27↔	Sostituzione di valvola tricuspidale con bioprotesi
35.11.10↔	Valvuloplastica a cuore aperto della valvola aortica	35.28↔	Altra sostituzione di valvola tricuspidale con protesi
35.11.11↔	Sostituzione della radice aortica con conservazione della valvola (intervento di Tirone David)	35.29.00↔	Sostituzione di valvola cardiaca, altra valvola, NAS
35.11.20↔	Ricostruzione a cuore aperto della valvola aortica, senza sostituzione, per anomalie valvolari congenite	35.29.10↔	Sostituzione di valvola atrioventricolare per anomalie valvolari congenite
35.11.99↔	Valvuloplastica a cuore aperto della valvola aortica senza sostituzione, altro	35.29.20↔	Sostituzione di valvola del tronco arterioso per anomalie valvolari congenite
35.12.00↔	Valvuloplastica a cuore aperto della valvola mitrale senza sostituzione, NAS	35.29.99↔	Sostituzione di valvola cardiaca, altra valvola, altro
35.12.10↔	Valvulotomia a cuore aperto della valvola mitrale	35.31↔	Interventi sul muscolo papillare
35.12.11↔	Ricostruzione a cuore aperto di cuspidale mitrale	35.32↔	Interventi sulle corde tendinee
35.12.20↔	Ricostruzione a cuore aperto della valvola mitrale, senza sostituzione, per anomalie valvolari congenite	35.33.00↔	Anuloplastica, NAS
35.12.99↔	Valvuloplastica a cuore aperto della valvola mitrale senza sostituzione, altro	35.33.10↔	Anuloplastica della valvola mitrale, NAS
35.13.00↔	Valvuloplastica a cuore aperto della valvola polmonare senza sostituzione, NAS	35.33.11↔	Anuloplastica della valvola mitrale, a cielo aperto
35.13.10↔	Valvulotomia a cuore aperto della valvola polmonare	35.33.19↔	Anuloplastica della valvola mitrale, altro
35.13.20↔	Ricostruzione a cuore aperto della valvola polmonare, senza sostituzione, per anomalie valvolari congenite	35.33.20↔	Anuloplastica della valvola polmonare, NAS
35.13.99↔	Valvuloplastica a cuore aperto della valvola polmonare senza sostituzione, altro	35.33.21↔	Anuloplastica della valvola polmonare, a cielo aperto
35.14.00↔	Valvuloplastica a cuore aperto della valvola tricuspidale senza sostituzione, NAS	35.33.29↔	Anuloplastica della valvola polmonare, altro
35.14.10↔	Valvulotomia a cuore aperto della valvola tricuspidale	35.33.30↔	Anuloplastica della valvola tricuspidale, NAS
35.14.11↔	Ricostruzione a cuore aperto di cuspidale della valvola tricuspidale	35.33.31↔	Anuloplastica della valvola tricuspidale, a cielo aperto
35.14.20↔	Ricostruzione a cuore aperto della valvola tricuspidale, senza sostituzione, per anomalie valvolari congenite	35.33.39↔	Anuloplastica della valvola tricuspidale, altro
35.14.99↔	Valvuloplastica a cuore aperto della valvola tricuspidale senza sostituzione, altro	35.33.40↔	Anuloplastica della valvola aortica, NAS
35.19.00↔	Valvuloplastica a cuore aperto, senza sostituzione, altra valvola, NAS	35.33.41↔	Anuloplastica della valvola aortica, a cielo aperto
35.19.10↔	Ricostruzione a cuore aperto di valvola atrioventricolare, senza sostituzione, per anomalie valvolari congenite	35.33.49↔	Anuloplastica della valvola aortica, altro
35.19.11↔	Ricostruzione a cuore aperto di valvola del tronco arterioso, senza sostituzione, per anomalie valvolari congenite	35.33.99↔	Anuloplastica, altro
35.19.99↔	Valvuloplastica a cuore aperto, senza sostituzione, altra valvola, altro	35.34↔	Infundibulectomia
35.20↔	Sostituzione di valvola cardiaca non specificata	35.35.00↔	Interventi sulle trabecole carnose del cuore, NAS
35.21.00↔	Sostituzione della valvola aortica con protesi, NAS	35.35.10↔	Resezione fibrosa o muscolare sottovalvolare aortica
35.21.10↔	Sostituzione della valvola aortica con protesi, bioprotesi	35.35.99↔	Interventi sulle trabecole carnose del cuore, altro
35.21.11↔	Sostituzione della valvola aortica con bioprotesi, protesi autoespandente, senza sutura, chirurgica a cielo aperto	35.39.00↔	Interventi su altre strutture adiacenti alle valvole del cuore, NAS
35.21.12↔	Sostituzione della valvola aortica con protesi, bioprotesi stentless, chirurgica a cielo aperto	35.39.10↔	Resezione sopravalvolare, valvola cardiaca, NAS
35.21.20↔	Impianto di protesi vascolare valvolata, valvola aortica biologica	35.39.11↔	Resezione sopravalvolare aortica
35.21.99↔	Sostituzione della valvola aortica con protesi, altro	35.39.12↔	Resezione sopravalvolare polmonare
35.22.00↔	Altra sostituzione della valvola aortica, NAS	35.39.19↔	Resezione sopravalvolare, altra valvola cardiaca
35.22.10↔	Impianto mini-invasivo di valvola aortica, NAS	35.39.99↔	Interventi su altre strutture adiacenti alle valvole del cuore, altro
35.22.19↔	Impianto mini-invasivo di valvola aortica, altro	35.41.00↔	Allargamento di difetto esistente del setto atriale, NAS
35.22.20↔	Sostituzione della valvola aortica mediante autotrapianto [intervento di Ross]	35.41.10↔	Allargamento di difetto esistente del setto atriale, tecnica a cielo aperto
35.22.21↔	Sostituzione a cielo aperto di protesi valvolare aortica meccanica	35.41.20↔	Allargamento di difetto esistente del setto atriale, tecnica chiusa
35.22.30↔	Impianto di protesi vascolare valvolata, valvola aortica meccanica	35.41.99↔	Allargamento di difetto esistente del setto atriale, altro
35.22.99↔	Altra sostituzione della valvola aortica, altro	35.42.00↔	Creazione di difetto settale nel cuore, NAS
35.23↔	Sostituzione della valvola mitrale con bioprotesi	35.42.10↔	Creazione di difetto settale nel cuore, tecnica a cielo aperto
35.24↔	Altra sostituzione di valvola mitrale con protesi	35.42.20↔	Creazione di difetto settale nel cuore, tecnica chiusa
35.25.00↔	Sostituzione della valvola polmonare con protesi, NAS	35.42.99↔	Creazione di difetto settale nel cuore, altro
35.25.10↔	Sostituzione della valvola polmonare con protesi, bioprotesi	35.43.00↔	Allargamento di difetto esistente del setto interventricolare, NAS
35.25.20↔	Impianto di protesi vascolare valvolata, valvola polmonare biologica	35.43.10↔	Allargamento di difetto esistente del setto interventricolare, tecnica a cielo aperto
35.25.99↔	Sostituzione della valvola polmonare con protesi, altro	35.43.20↔	Allargamento di difetto esistente del setto interventricolare, tecnica chiusa
35.26.00↔	Altra sostituzione della valvola polmonare, NAS	35.43.99↔	Allargamento di difetto esistente del setto interventricolare, altro
35.26.10↔	Impianto mini-invasivo di valvola polmonare, NAS	35.50↔	Riparazione di difetto settale non specificato del cuore con protesi
35.26.19↔	Impianto mini-invasivo di valvola polmonare, altro	35.51↔	Riparazione di difetto del setto atriale con protesi, tecnica aperta
35.26.20↔	Impianto di protesi vascolare valvolata, valvola polmonare meccanica	35.53↔	Riparazione con protesi di difetto del setto interventricolare, per via aperta
35.26.99↔	Altra sostituzione della valvola polmonare, altro	35.54↔	Riparazione con protesi di difetto dei cuscinetti endocardiaci
		35.60↔	Riparazione di difetto di setto non specificato del cuore con innesto tissutale
		35.61↔	Riparazione di difetto del setto atriale con innesto tissutale
		35.62↔	Riparazione di difetto del setto ventricolare con innesto tissutale
		35.63↔	Riparazione di difetto dei cuscinetti endocardiaci con innesto tissutale
		35.70↔	Altra e non specificata riparazione di difetto settale non specificato del cuore
		35.71↔	Altra e non specificata riparazione di difetto del setto atriale
		35.72.00↔	Riparazione di difetto del setto ventricolare, NAS
		35.72.10↔	Chiusura di difetto del setto ventricolare acquisito
		35.72.99↔	Riparazione di difetto del setto ventricolare, altro
		35.73↔	Altra e non specificata riparazione di difetto dei cuscinetti endocardiaci
		35.82↔	Correzione totale di completa anomalia della connessione venosa polmonare

35.91↔	Trasposizione interatriale del ritorno venoso	36.11.33↔	Bypass semplice (aorto)coronarico, mini-invasivo, con arteria autologa, innesto libero di arteria mammaria interna (IMA) (arteria toracica interna)
35.92↔	Creazione di condotto fra ventricolo destro e arteria polmonare	36.11.34↔	Bypass semplice (aorto)coronarico, mini-invasivo, con arteria autologa, arteria addominale
35.93↔	Creazione di condotto fra il ventricolo sinistro e l'aorta	36.11.35↔	Bypass semplice (aorto)coronarico, mini-invasivo, con arteria autologa, altra arteria
35.94↔	Creazione di condotto fra l'atrio e arteria polmonare	36.11.36↔	Bypass semplice (aorto)coronarico, mini-invasivo, con vena autologa, senza mesh esterno di supporto
35.95.00↔	Revisione di procedure correttive del cuore, NAS	36.11.37↔	Bypass semplice (aorto)coronarico, mini-invasivo, con vena autologa, con mesh esterno di supporto
35.95.10↔	Rifissazione di protesi valvolare cardiaca, NAS	36.11.38↔	Bypass semplice (aorto)coronarico, mini-invasivo, con xenotrapianto
35.95.11↔	Rifissazione di protesi valvolare aortica	36.11.3a↔	Bypass semplice (aorto)coronarico, mini-invasivo, con protesi vascolare
35.95.12↔	Rifissazione di protesi valvolare mitralica	36.11.99↔	Bypass semplice (aorto)coronarico, secondo la tecnica e il materiale, altro
35.95.13↔	Rifissazione di protesi valvolare polmonare	36.12.00↔	Duplici bypass (aorto)coronarico, secondo la tecnica e il materiale, NAS
35.95.14↔	Rifissazione di protesi valvolare tricuspide	36.12.21↔	Duplici bypass (aorto)coronarico, chirurgico a cielo aperto (toracotomia, minitoracotomia, sternotomia), con arteria autologa, arteria radiale
35.95.19↔	Rifissazione di protesi valvolare cardiaca, altro	36.12.22↔	Duplici bypass (aorto)coronarico, chirurgico a cielo aperto (toracotomia, minitoracotomia, sternotomia), con arteria autologa, arteria mammaria interna (arteria toracica interna)
35.95.99↔	Revisione di procedure correttive del cuore, altro	36.12.23↔	Duplici bypass (aorto)coronarico, chirurgico a cielo aperto (toracotomia, minitoracotomia, sternotomia), con arteria autologa, innesto libero di arteria mammaria interna (IMA) (arteria toracica interna)
35.98.00↔	Altri interventi sui setti del cuore, NAS	36.12.24↔	Duplici bypass (aorto)coronarico, chirurgico a cielo aperto (toracotomia, minitoracotomia, sternotomia), con arteria autologa, arteria addominale
35.98.10↔	Riparazione percutanea-transluminale di difetto del setto atriale, NAS	36.12.25↔	Duplici bypass (aorto)coronarico, chirurgico a cielo aperto (toracotomia, minitoracotomia, sternotomia), con arteria autologa, altra arteria
35.98.19↔	Riparazione percutanea-transluminale di difetto del setto atriale, altro	36.12.26↔	Duplici bypass (aorto)coronarico, chirurgico a cielo aperto (toracotomia, minitoracotomia, sternotomia), con vena autologa, senza mesh esterno di supporto
35.98.30↔	Riparazione percutanea-transluminale di difetto del setto ventricolare	36.12.27↔	Duplici bypass (aorto)coronarico, chirurgico a cielo aperto (toracotomia, minitoracotomia, sternotomia), con vena autologa, con mesh esterno di supporto
35.98.99↔	Altri interventi sui setti del cuore, altro	36.12.28↔	Duplici bypass (aorto)coronarico, chirurgico a cielo aperto (toracotomia, minitoracotomia, sternotomia), con xenotrapianto
35.99.00↔	Altri interventi sulle valvole del cuore, NAS	36.12.2a↔	Duplici bypass (aorto)coronarico, chirurgico a cielo aperto (toracotomia, minitoracotomia, sternotomia), con protesi vascolare
35.99.10↔	Altri interventi per anomalie valvolari cardiache congenite, NAS	36.12.31↔	Duplici bypass (aorto)coronarico, mini-invasivo, con arteria autologa, arteria radiale
35.99.11↔	Altri interventi per anomalie valvolari cardiache congenite, valvola aortica	36.12.32↔	Duplici bypass (aorto)coronarico, mini-invasivo, con arteria autologa, arteria mammaria interna (arteria toracica interna)
35.99.12↔	Altri interventi per anomalie valvolari cardiache congenite, valvola mitrale	36.12.33↔	Duplici bypass (aorto)coronarico, mini-invasivo, con arteria autologa, innesto libero di arteria mammaria interna (IMA) (arteria toracica interna)
35.99.13↔	Altri interventi per anomalie valvolari cardiache congenite, valvola polmonare	36.12.34↔	Duplici bypass (aorto)coronarico, mini-invasivo, con arteria autologa, arteria addominale
35.99.14↔	Altri interventi per anomalie valvolari cardiache congenite, valvola tricuspide	36.12.35↔	Duplici bypass (aorto)coronarico, mini-invasivo, con arteria autologa, altra arteria
35.99.15↔	Altri interventi per anomalie valvolari cardiache congenite, valvola atrioventricolare o del tronco arterioso	36.12.36↔	Duplici bypass (aorto)coronarico, mini-invasivo, con vena autologa, senza mesh esterno di supporto
35.99.19↔	Altri interventi per anomalie valvolari cardiache congenite, altra valvola	36.12.37↔	Duplici bypass (aorto)coronarico, mini-invasivo, con vena autologa, con mesh esterno di supporto
35.99.20↔	Altri interventi sulle valvole del cuore, mini-invasivi	36.12.38↔	Duplici bypass (aorto)coronarico, mini-invasivo, con xenotrapianto
35.99.99↔	Altri interventi sulle valvole del cuore, altro	36.12.3a↔	Duplici bypass (aorto)coronarico, mini-invasivo, con protesi vascolare
36.03↔	Angioplastica dell'arteria coronarica a torace aperto	36.12.99↔	Duplici bypass (aorto)coronarico, secondo la tecnica e il materiale, altro
36.09↔	Altra rimozione di ostruzione dell'arteria coronarica	36.13.00↔	Triplice bypass (aorto)coronarico, secondo la tecnica e il materiale, NAS
36.10↔	Bypass aortocoronarico per rivascolarizzazione cardiaca, NAS	36.13.21↔	Triplice bypass (aorto)coronarico, chirurgico a cielo aperto (toracotomia, minitoracotomia, sternotomia), con arteria autologa, arteria radiale
36.11.00↔	Bypass semplice (aorto)coronarico, secondo la tecnica e il materiale, NAS		
36.11.21↔	Bypass semplice (aorto)coronarico, chirurgico a cielo aperto (toracotomia, minitoracotomia, sternotomia), con arteria autologa, arteria radiale		
36.11.22↔	Bypass semplice (aorto)coronarico, chirurgico a cielo aperto (toracotomia, minitoracotomia, sternotomia), con arteria autologa, arteria mammaria interna (arteria toracica interna)		
36.11.23↔	Bypass semplice (aorto)coronarico, chirurgico a cielo aperto (toracotomia, minitoracotomia, sternotomia), con arteria autologa, innesto libero di arteria mammaria interna (IMA) (arteria toracica interna)		
36.11.24↔	Bypass semplice (aorto)coronarico, chirurgico a cielo aperto (toracotomia, minitoracotomia, sternotomia), con arteria autologa, arteria addominale		
36.11.25↔	Bypass semplice (aorto)coronarico, chirurgico a cielo aperto (toracotomia, minitoracotomia, sternotomia), con arteria autologa, altra arteria		
36.11.26↔	Bypass semplice (aorto)coronarico, chirurgico a cielo aperto (toracotomia, minitoracotomia, sternotomia), con vena autologa, senza mesh esterno di supporto		
36.11.27↔	Bypass semplice (aorto)coronarico, chirurgico a cielo aperto (toracotomia, minitoracotomia, sternotomia), con vena autologa, con mesh esterno di supporto		
36.11.28↔	Bypass semplice (aorto)coronarico, chirurgico a cielo aperto (toracotomia, minitoracotomia, sternotomia), con xenotrapianto		
36.11.2a↔	Bypass semplice (aorto)coronarico, chirurgico a cielo aperto (toracotomia, minitoracotomia, sternotomia), con protesi vascolare		
36.11.31↔	Bypass semplice (aorto)coronarico, mini-invasivo, con arteria autologa, arteria radiale		
36.11.32↔	Bypass semplice (aorto)coronarico, mini-invasivo, con arteria autologa, arteria mammaria interna (arteria toracica interna)		

36.13.22↔	Triplice bypass (aorto)coronarico, chirurgico a cielo aperto (toracotomia, minitoracotomia, sternotomia), con arteria autologa, arteria mammaria interna (arteria toracica interna)	36.18.21↔	Quadruplo bypass (aorto)coronarico, mini-invasivo, con arteria autologa, arteria radiale
36.13.23↔	Triplice bypass (aorto)coronarico, chirurgico a cielo aperto (toracotomia, minitoracotomia, sternotomia), con arteria autologa, innesto libero di arteria mammaria interna (IMA) (arteria toracica interna)	36.18.22↔	Quadruplo bypass (aorto)coronarico, mini-invasivo, con arteria autologa, arteria mammaria interna (arteria toracica interna)
36.13.24↔	Triplice bypass (aorto)coronarico, chirurgico a cielo aperto (toracotomia, minitoracotomia, sternotomia), con arteria autologa, arteria addominale	36.18.23↔	Quadruplo bypass (aorto)coronarico, mini-invasivo, con arteria autologa, innesto libero di arteria mammaria interna (IMA) (arteria toracica interna)
36.13.25↔	Triplice bypass (aorto)coronarico, chirurgico a cielo aperto (toracotomia, minitoracotomia, sternotomia), con arteria autologa, altra arteria	36.18.24↔	Quadruplo bypass (aorto)coronarico, mini-invasivo, con arteria autologa, arteria addominale
36.13.26↔	Triplice bypass (aorto)coronarico, chirurgico a cielo aperto (toracotomia, minitoracotomia, sternotomia), con vena autologa, senza mesh esterno di supporto	36.18.25↔	Quadruplo bypass (aorto)coronarico, mini-invasivo, con arteria autologa, altra arteria
36.13.27↔	Triplice bypass (aorto)coronarico, chirurgico a cielo aperto (toracotomia, minitoracotomia, sternotomia), con vena autologa, con mesh esterno di supporto	36.18.26↔	Quadruplo bypass (aorto)coronarico, mini-invasivo, con vena autologa, senza mesh esterno di supporto
36.13.28↔	Triplice bypass (aorto)coronarico, chirurgico a cielo aperto (toracotomia, minitoracotomia, sternotomia), con xenotrapianto	36.18.27↔	Quadruplo bypass (aorto)coronarico, mini-invasivo, con vena autologa, con mesh esterno di supporto
36.13.2a↔	Triplice bypass (aorto)coronarico, chirurgico a cielo aperto (toracotomia, minitoracotomia, sternotomia), con protesi vascolare	36.18.28↔	Quadruplo bypass (aorto)coronarico, mini-invasivo, con xenotrapianto
36.13.31↔	Triplice bypass (aorto)coronarico, mini-invasivo, con arteria autologa, arteria radiale	36.18.2a↔	Quadruplo bypass (aorto)coronarico, mini-invasivo, con protesi vascolare
36.13.32↔	Triplice bypass (aorto)coronarico, mini-invasivo, con arteria autologa, arteria mammaria interna (arteria toracica interna)	36.18.99↔	Quadruplo bypass (aorto)coronarico, secondo la tecnica e il materiale, altro
36.13.33↔	Triplice bypass (aorto)coronarico, mini-invasivo, con arteria autologa, innesto libero di arteria mammaria interna (IMA) (arteria toracica interna)	36.19↔	Altro bypass per rivascularizzazione cardiaca
36.13.34↔	Triplice bypass (aorto)coronarico, mini-invasivo, con arteria autologa, arteria addominale	36.1a.00↔	Quintuplo bypass (aorto)coronarico, secondo la tecnica e il materiale, NAS
36.13.35↔	Triplice bypass (aorto)coronarico, mini-invasivo, con arteria autologa, altra arteria	36.1a.11↔	Quintuplo bypass (aorto)coronarico, chirurgico a cielo aperto (toracotomia, minitoracotomia, sternotomia), con arteria autologa, arteria radiale
36.13.36↔	Triplice bypass (aorto)coronarico, mini-invasivo, con vena autologa, senza mesh esterno di supporto	36.1a.12↔	Quintuplo bypass (aorto)coronarico, chirurgico a cielo aperto (toracotomia, minitoracotomia, sternotomia), con arteria autologa, arteria mammaria interna (arteria toracica interna)
36.13.37↔	Triplice bypass (aorto)coronarico, mini-invasivo, con vena autologa, con mesh esterno di supporto	36.1a.13↔	Quintuplo bypass (aorto)coronarico, chirurgico a cielo aperto (toracotomia, minitoracotomia, sternotomia), con arteria autologa, innesto libero di arteria mammaria interna (IMA) (arteria toracica interna)
36.13.38↔	Triplice bypass (aorto)coronarico, mini-invasivo, con xenotrapianto	36.1a.14↔	Quintuplo bypass (aorto)coronarico, chirurgico a cielo aperto (toracotomia, minitoracotomia, sternotomia), con arteria autologa, arteria addominale
36.13.3a↔	Triplice bypass (aorto)coronarico, mini-invasivo, con protesi vascolare	36.1a.15↔	Quintuplo bypass (aorto)coronarico, chirurgico a cielo aperto (toracotomia, minitoracotomia, sternotomia), con arteria autologa, altra arteria
36.13.99↔	Triplice bypass (aorto)coronarico, secondo la tecnica e il materiale, altro	36.1a.16↔	Quintuplo bypass (aorto)coronarico, chirurgico a cielo aperto (toracotomia, minitoracotomia, sternotomia), con vena autologa, senza mesh esterno di supporto
36.18.00↔	Quadruplo bypass (aorto)coronarico, secondo la tecnica e il materiale, NAS	36.1a.17↔	Quintuplo bypass (aorto)coronarico, chirurgico a cielo aperto (toracotomia, minitoracotomia, sternotomia), con vena autologa, con mesh esterno di supporto
36.18.11↔	Quadruplo bypass (aorto)coronarico, chirurgico a cielo aperto (toracotomia, minitoracotomia, sternotomia), con arteria autologa, arteria radiale	36.1a.18↔	Quintuplo bypass (aorto)coronarico, chirurgico a cielo aperto (toracotomia, minitoracotomia, sternotomia), con xenotrapianto
36.18.12↔	Quadruplo bypass (aorto)coronarico, chirurgico a cielo aperto (toracotomia, minitoracotomia, sternotomia), con arteria autologa, arteria mammaria interna (arteria toracica interna)	36.1a.1a↔	Quintuplo bypass (aorto)coronarico, chirurgico a cielo aperto (toracotomia, minitoracotomia, sternotomia), con protesi vascolare
36.18.13↔	Quadruplo bypass (aorto)coronarico, chirurgico a cielo aperto (toracotomia, minitoracotomia, sternotomia), con arteria autologa, innesto libero di arteria mammaria interna (IMA) (arteria toracica interna)	36.1a.21↔	Quintuplo bypass (aorto)coronarico, mini-invasivo, con arteria autologa, arteria radiale
36.18.14↔	Quadruplo bypass (aorto)coronarico, chirurgico a cielo aperto (toracotomia, minitoracotomia, sternotomia), con arteria autologa, arteria addominale	36.1a.22↔	Quintuplo bypass (aorto)coronarico, mini-invasivo, con arteria autologa, arteria mammaria interna (arteria toracica interna)
36.18.15↔	Quadruplo bypass (aorto)coronarico, chirurgico a cielo aperto (toracotomia, minitoracotomia, sternotomia), con arteria autologa, altra arteria	36.1a.23↔	Quintuplo bypass (aorto)coronarico, mini-invasivo, con arteria autologa, innesto libero di arteria mammaria interna (IMA) (arteria toracica interna)
36.18.16↔	Quadruplo bypass (aorto)coronarico, chirurgico a cielo aperto (toracotomia, minitoracotomia, sternotomia), con vena autologa, senza mesh esterno di supporto	36.1a.24↔	Quintuplo bypass (aorto)coronarico, mini-invasivo, con arteria autologa, arteria addominale
36.18.17↔	Quadruplo bypass (aorto)coronarico, chirurgico a cielo aperto (toracotomia, minitoracotomia, sternotomia), con vena autologa, con mesh esterno di supporto	36.1a.25↔	Quintuplo bypass (aorto)coronarico, mini-invasivo, con arteria autologa, altra arteria
36.18.18↔	Quadruplo bypass (aorto)coronarico, chirurgico a cielo aperto (toracotomia, minitoracotomia, sternotomia), con xenotrapianto	36.1a.26↔	Quintuplo bypass (aorto)coronarico, mini-invasivo, con vena autologa, senza mesh esterno di supporto
36.18.1a↔	Quadruplo bypass (aorto)coronarico, chirurgico a cielo aperto (toracotomia, minitoracotomia, sternotomia), con protesi vascolare	36.1a.27↔	Quintuplo bypass (aorto)coronarico, mini-invasivo, con vena autologa, con mesh esterno di supporto
		36.1a.28↔	Quintuplo bypass (aorto)coronarico, mini-invasivo, con xenotrapianto
		36.1a.2a↔	Quintuplo bypass (aorto)coronarico, mini-invasivo, con protesi vascolare
		36.1a.99↔	Quintuplo bypass (aorto)coronarico, altro
		36.1b.00↔	Sestuplo e ulteriore bypass (aorto)coronarico, secondo la tecnica e il materiale, NAS

36.1b.11↔	Sestuplo e ulteriore bypass (aorto)coronarico, chirurgico a cielo aperto (toracotomia, minitoracotomia, sternotomia), con arteria autologa, arteria radiale	36.99.99↔	Altri interventi sui vasi cardiaci, altro
36.1b.12↔	Sestuplo e ulteriore bypass (aorto)coronarico, chirurgico a cielo aperto (toracotomia, minitoracotomia, sternotomia), con arteria autologa, arteria mammaria interna (arteria toracica interna)	37.10↔	Incisione cardiaca, NAS
36.1b.13↔	Sestuplo e ulteriore bypass (aorto)coronarico, chirurgico a cielo aperto (toracotomia, minitoracotomia, sternotomia), con arteria autologa, innesto libero di arteria mammaria interna (IMA) (arteria toracica interna)	37.11.00↔	Cardiotomia, NAS
36.1b.14↔	Sestuplo e ulteriore bypass (aorto)coronarico, chirurgico a cielo aperto (toracotomia, minitoracotomia, sternotomia), con arteria autologa, arteria addominale	37.11.10↔	Incisione epicardica, endocardica ed epimiocardica
36.1b.15↔	Sestuplo e ulteriore bypass (aorto)coronarico, chirurgico a cielo aperto (toracotomia, minitoracotomia, sternotomia), con arteria autologa, altra arteria	37.11.99↔	Cardiotomia, altro
36.1b.16↔	Sestuplo e ulteriore bypass (aorto)coronarico, chirurgico a cielo aperto (toracotomia, minitoracotomia, sternotomia), con vena autologa, senza mesh esterno di supporto	37.32↔	Asportazione di aneurisma del cuore
36.1b.17↔	Sestuplo e ulteriore bypass (aorto)coronarico, chirurgico a cielo aperto (toracotomia, minitoracotomia, sternotomia), con vena autologa, con mesh esterno di supporto	37.33.00↔	Asportazione o distruzione di altra lesione o tessuto del cuore, a cielo aperto, NAS
36.1b.18↔	Sestuplo e ulteriore bypass (aorto)coronarico, chirurgico a cielo aperto (toracotomia, minitoracotomia, sternotomia), con xenotrapianto	37.33.10↔	Asportazione o distruzione del sistema di conduzione del cuore, a cielo aperto, NAS
36.1b.1a↔	Sestuplo e ulteriore bypass (aorto)coronarico, chirurgico a cielo aperto (toracotomia, minitoracotomia, sternotomia), con protesi vascolare	37.33.11↔	Asportazione o distruzione del sistema di conduzione del cuore, a cielo aperto, misure ablative per tachiaritmia
36.1b.21↔	Sestuplo e ulteriore bypass (aorto)coronarico, mini-invasivo, con arteria autologa, arteria radiale	37.33.19↔	Asportazione o distruzione del sistema di conduzione del cuore, a cielo aperto, altro
36.1b.22↔	Sestuplo e ulteriore bypass (aorto)coronarico, mini-invasivo, con arteria autologa, arteria mammaria interna (arteria toracica interna)	37.33.20↔	Asportazione di altra lesione o tessuto del cuore, a cielo aperto
36.1b.23↔	Sestuplo e ulteriore bypass (aorto)coronarico, mini-invasivo, con arteria autologa, innesto libero di arteria mammaria interna (IMA) (arteria toracica interna)	37.33.30↔	Distruzione di altra lesione o tessuto del cuore, a cielo aperto
36.1b.24↔	Sestuplo e ulteriore bypass (aorto)coronarico, mini-invasivo, con arteria autologa, arteria addominale	37.33.99↔	Asportazione o distruzione di altra lesione o tessuto del cuore, a cielo aperto, altro
36.1b.25↔	Sestuplo e ulteriore bypass (aorto)coronarico, mini-invasivo, con arteria autologa, altra arteria	37.35↔	Ventricolectomia parziale
36.1b.26↔	Sestuplo e ulteriore bypass (aorto)coronarico, mini-invasivo, con vena autologa, senza mesh esterno di supporto	37.41↔	Inserzione di sistema protetico di assistenza cardiaca attorno al cuore
36.1b.27↔	Sestuplo e ulteriore bypass (aorto)coronarico, mini-invasivo, con vena autologa, con mesh esterno di supporto	37.49↔	Altra ricostruzione plastica del cuore e del pericardio
36.1b.28↔	Sestuplo e ulteriore bypass (aorto)coronarico, mini-invasivo, con xenotrapianto	37.4x.00↔	Riparazione del cuore e del pericardio, NAS
36.1b.2a↔	Sestuplo e ulteriore bypass (aorto)coronarico, mini-invasivo, con protesi vascolare	37.4x.10↔	Sutura del pericardio (dopo lacerazione)
36.1b.99↔	Sestuplo e ulteriore bypass (aorto)coronarico, secondo la tecnica e il materiale, altro	37.4x.11↔	Riparazione del pericardio, altro
36.2↔	Rivascolarizzazione cardiaca mediante innesto arterioso	37.4x.20↔	Sutura del miocardio (dopo lacerazione)
36.31↔	Rivascolarizzazione transmiocardica a cuore aperto	37.4x.21↔	Riparazione del miocardio, altro
36.32↔	Altra rivascolarizzazione transmiocardica	37.4x.99↔	Riparazione del cuore e del pericardio, altro
36.33↔	Rivascolarizzazione transmiocardica endoscopica	37.52↔	Impianto di sistema cardiaco integrale di sostituzione
36.34↔	Rivascolarizzazione transmiocardica percutanea	37.6a.11↔	Impianto di sistema di assistenza cardiocircolatoria, con pompa, senza funzione di scambio gassoso, extracorporeo, del ventricolo sinistro, chirurgico a cielo aperto per via toracica (toracotomia, minitoracotomia, sternotomia)
36.39.00↔	Altra rivascolarizzazione cardiaca, NAS	37.6a.12↔	Impianto di sistema di assistenza cardiocircolatoria, con pompa, senza funzione di scambio gassoso, extracorporeo, del ventricolo destro, chirurgico a cielo aperto per via toracica (toracotomia, minitoracotomia, sternotomia)
36.39.10↔	Rivascolarizzazione cardiaca mediante patch coronarico	37.6a.21↔	Impianto di sistema di assistenza cardiocircolatoria, con pompa, senza funzione di scambio gassoso, extracorporeo, biventricolare, chirurgico a cielo aperto per via toracica (toracotomia, minitoracotomia, sternotomia)
36.39.11↔	Revisione di bypass coronarico	37.6a.31↔	Impianto di sistema di assistenza cardiocircolatoria, con pompa, senza funzione di scambio gassoso, intracorporeo, del ventricolo sinistro, chirurgico a cielo aperto per via toracica (toracotomia, minitoracotomia, sternotomia)
36.39.12↔	Nuovo innesto di bypass coronarico	37.6a.32↔	Impianto di sistema di assistenza cardiocircolatoria, con pompa, senza funzione di scambio gassoso, intracorporeo, del ventricolo destro, chirurgico a cielo aperto per via toracica (toracotomia, minitoracotomia, sternotomia)
36.39.13↔	Trasposizione di arterie coronarie	37.6a.33↔	Impianto di sistema di assistenza cardiocircolatoria, con pompa, senza funzione di scambio gassoso, intracorporeo, biventricolare, chirurgico a cielo aperto per via toracica (toracotomia, minitoracotomia, sternotomia)
36.39.99↔	Altra rivascolarizzazione cardiaca, altro	37.6a.51↔	Impianto di sistema di assistenza cardiocircolatoria e respiratoria, con pompa, con rimozione di CO2, extracorporeo, veno-venoso, percutaneo
36.91↔	Riparazione di aneurisma di un vaso coronarico	37.6a.61↔	Impianto di sistema di assistenza cardiocircolatoria e respiratoria, con pompa, con ossigenatore (rimozione di CO2 inclusa), extracorporeo, veno-venoso, chirurgico a cielo aperto per via extratoracica (es. denudamento di vaso)
36.99.00↔	Altri interventi sui vasi del cuore NAS	37.6a.62↔	Impianto di sistema di assistenza cardiocircolatoria e respiratoria, con pompa, con ossigenatore (rimozione di CO2 inclusa), extracorporeo, veno-venoso, percutaneo
36.99.10↔	Trapianto intracoronarico di cellule staminali, NAS	37.6a.62↔	Impianto di sistema di assistenza cardiocircolatoria e respiratoria, con pompa, con ossigenatore (rimozione di CO2 inclusa), extracorporeo, veno-arterioso, percutaneo
36.99.11↔	Trapianto intracoronarico di cellule staminali senza arricchimento di frazioni di cellule staminali né moltiplicazione in coltura	37.6a.71↔	Impianto di sistema di assistenza cardiocircolatoria e respiratoria, con pompa, con ossigenatore (rimozione di CO2 inclusa), extracorporeo, veno-arterioso o veno-venoarterioso, chirurgico a cielo aperto per via toracica (toracotomia, minitoracotomia, sternotomia)
36.99.12↔	Trapianto intracoronarico di cellule staminali con arricchimento di frazioni di cellule staminali o moltiplicazione in coltura	37.6a.72↔	Impianto di sistema di assistenza cardiocircolatoria e respiratoria, con pompa, con ossigenatore (rimozione di CO2 inclusa), extracorporeo, veno-arterioso o veno-venoarterioso, chirurgico a cielo aperto per via extratoracica (es. denudamento di vaso)
36.99.19↔	Trapianto intracoronarico di cellule staminali, altro		
36.99.20↔	Interventi per anomalie congenite dei vasi cardiaci		
36.99.30↔	Ricostruzione dell'ostio coronarico		
36.99.40↔	Simpatectomia coronarica		

37.6a.73↔	Impianto di sistema di assistenza cardiocircolatoria e respiratoria, con pompa, con ossigenatore (rimozione di CO2 inclusa), extracorporeo, veno-arterioso o veno-venoarterioso, percutaneo	37.9a.00↔	Impianto di un sistema di stimolazione miocardica, NAS
37.6b.11↔	Rimozione di sistema di assistenza cardiocircolatoria, con pompa, senza funzione di scambio gassoso, extracorporeo, del ventricolo sinistro, chirurgica a cielo aperto per via toracica (toracotomia, minitoracotomia, sternotomia)	37.9a.11↔	Impianto o sostituzione di sistema di modulazione della contrattilità cardiaca (CCM)
37.6b.12↔	Rimozione di sistema di assistenza cardiocircolatoria, con pompa, senza funzione di scambio gassoso, extracorporeo, del ventricolo destro, chirurgica a cielo aperto per via toracica (toracotomia, minitoracotomia, sternotomia)	37.9a.99↔	Impianto di un sistema di stimolazione miocardica, altro
37.6b.21↔	Rimozione di sistema di assistenza cardiocircolatoria, con pompa, senza funzione di scambio gassoso, extracorporeo, biventricolare, chirurgica a cielo aperto per via toracica (toracotomia, minitoracotomia, sternotomia)	38.04.00↔	Incisione dell'aorta, NAS
37.6b.31↔	Rimozione di sistema di assistenza cardiocircolatoria, con pompa, senza funzione di scambio gassoso, intracorporeo, del ventricolo sinistro, chirurgica a cielo aperto per via toracica (toracotomia, minitoracotomia, sternotomia)	38.04.10↔	Incisione dell'aorta ascendente e dell'arco aortico
37.6b.32↔	Rimozione di sistema di assistenza cardiocircolatoria, con pompa, senza funzione di scambio gassoso, intracorporeo, del ventricolo destro, chirurgica a cielo aperto per via toracica (toracotomia, minitoracotomia, sternotomia)	38.04.20↔	Incisione dell'aorta discendente
37.6b.33↔	Rimozione di sistema di assistenza cardiocircolatoria, con pompa, senza funzione di scambio gassoso, intracorporeo, biventricolare, chirurgica a cielo aperto per via toracica (toracotomia, minitoracotomia, sternotomia)	38.04.30↔	Incisione dell'aorta addominale
37.6b.61↔	Rimozione di sistema di assistenza cardiocircolatoria e respiratoria, con pompa, con ossigenatore (rimozione di CO2 inclusa), extracorporeo, veno-venoso, chirurgica a cielo aperto per via extratoracica (es. denudamento di vaso)	38.04.99↔	Incisione dell'aorta, altro
37.6b.71↔	Rimozione di sistema di assistenza cardiocircolatoria e respiratoria, con pompa, con ossigenatore (rimozione di CO2 inclusa), extracorporeo, veno-arterioso o veno-venoarterioso, chirurgica a cielo aperto per via toracica (toracotomia, minitoracotomia, sternotomia)	38.05.00↔	Incisione di altri vasi toracici, NAS
37.6b.72↔	Rimozione di sistema di assistenza cardiocircolatoria e respiratoria, con pompa, con ossigenatore (rimozione di CO2 inclusa), extracorporeo, veno-arterioso o veno-venoarterioso, chirurgica a cielo aperto per via extratoracica (es. denudamento di vaso)	38.05.10↔	Incisione di altre arterie toraciche
37.6b.81↔	Rimozione di contropulsatore aortico (IABP), chirurgica a cielo aperto	38.05.20↔	Incisione di vene toraciche, NAS
37.6b.a1↔	Rimozione di sistema di assistenza cardiocircolatoria e respiratoria, senza pompa, con rimozione di CO2, extracorporeo, arterio-venoso, chirurgica a cielo aperto per via extratoracica (es. denudamento di vaso)	38.05.21↔	Incisione di vene toraciche profonde
37.91↔	Massaggio cardiaco a torace aperto	38.05.29↔	Incisione di vene toraciche, altro
37.99.00↔	Altri interventi sul cuore e sul pericardio, NAS	38.05.99↔	Incisione di altri vasi toracici, altro
37.99.10↔	Trapianto intramiocardico di cellule staminali, NAS	38.07.00↔	Incisione di vene addominali, NAS
37.99.11↔	Trapianto intramiocardico di cellule staminali senza arricchimento di frazioni di cellule staminali né moltiplicazione in coltura	38.07.10↔	Incisione di vene addominali profonde, NAS
37.99.12↔	Trapianto intramiocardico di cellule staminali con arricchimento di frazioni di cellule staminali o moltiplicazione in coltura	38.07.11↔	Incisione della vena cava inferiore
37.99.19↔	Trapianto intramiocardico di cellule staminali, altro	38.07.12↔	Incisione della vena iliaca
37.99.20↔	Interventi per anomalie congenite del cuore, NAS	38.07.19↔	Incisione di vene addominali profonde, altro
37.99.29↔	Interventi per anomalie congenite del cuore, altro	38.07.99↔	Incisione di vene addominali, altro
37.99.30↔	Legatura di orecchietta cardiaca	38.15.00↔	Endarteriectomia di altri vasi toracici, NAS
37.99.80↔	Reintervento su cuore e pericardio	38.15.10↔	Endarteriectomia dell'arteria succlavia
37.99.99↔	Altri interventi sul cuore e sul pericardio, altro	38.15.20↔	Endarteriectomia del tronco brachiocefalico
		38.15.30↔	Endarteriectomia dell'arteria polmonare
		38.15.40↔	Endarteriectomia della vena polmonare
		38.15.99↔	Endarteriectomia di altri vasi toracici, altro
		38.34.00↔	Resezione dell'aorta con anastomosi, NAS
		38.34.10↔	Resezione dell'aorta ascendente e dell'arco aortico con anastomosi
		38.34.20↔	Resezione dell'aorta discendente con anastomosi
		38.34.30↔	Resezione dell'aorta addominale con anastomosi
		38.34.99↔	Resezione dell'aorta con anastomosi, altro
		38.35.00↔	Resezione di vasi toracici con anastomosi, NAS
		38.35.10↔	Resezione di arterie toraciche con anastomosi, NAS
		38.35.11↔	Resezione dell'arteria succlavia con anastomosi
		38.35.12↔	Resezione del tronco brachiocefalico con anastomosi
		38.35.13↔	Resezione dell'arteria polmonare con anastomosi
		38.35.19↔	Resezione di arterie toraciche con anastomosi, altro
		38.35.20↔	Resezione di vene toraciche con anastomosi, NAS
		38.35.21↔	Resezione della vena polmonare con anastomosi
		38.35.22↔	Resezione della vena succlavia con anastomosi
		38.35.23↔	Resezione della vena cava superiore con anastomosi
		38.35.28↔	Resezione di vene toraciche e altre vene profonde con anastomosi
		38.35.29↔	Resezione di vene toraciche con anastomosi, altro
		38.35.99↔	Resezione di vasi toracici con anastomosi, altro
		39.0x.00↔	Shunt arterioso sistemico-polmonare, NAS
		39.0x.10↔	Anastomosi succlavia-polmonare (Blalock-Taussig)
		39.0x.11↔	Anastomosi aorta-polmonare destra (Waterston-Cooley)
		39.0x.12↔	Anastomosi aorta discendente-polmonare sinistra (Potts-Smith)
		39.0x.13↔	Anastomosi polmonare sinistra-polmonare destra
		39.0x.20↔	Shunt protesico polmonare-aorta, centrale
		39.0x.21↔	Shunt protesico polmonare-aorta, periferico
		39.0x.23↔	Banding dell'arteria polmonare
		39.0x.24↔	Shunt arterioso sistemico-polmonare, intervento di Damus-Kay-Stansel
		39.0x.99↔	Shunt arterioso sistemico-polmonare, altro

## Procedura F30-4

00.99.80‡↔ Terapia ibrida

**ADRG F31****Altri interventi con macchina cuore-polmone, senza procedure complicanti, senza intervento chirurgico complesso**

Almeno una Procedura nella tabella F31-1 e Procedura nella tabella F31-2

**DRG F31Z****Altri interventi con macchina cuore-polmone, senza procedure complicanti, senza intervento chirurgico complesso****Procedura F31-1**

01.21↔	Incisione e drenaggio dei seni cranici	35.33.21↔	Anuloplastica della valvola polmonare, a cielo aperto
35.00↔	Valvulotomia a cuore chiuso, valvola non specificata	35.33.29↔	Anuloplastica della valvola polmonare, altro
35.01↔	Valvulotomia a cuore chiuso, valvola aortica	35.33.30↔	Anuloplastica della valvola tricuspide, NAS
35.02↔	Valvulotomia a cuore chiuso, valvola mitrale	35.33.31↔	Anuloplastica della valvola tricuspide, a cielo aperto
35.03↔	Valvulotomia a cuore chiuso, valvola polmonare	35.33.39↔	Anuloplastica della valvola tricuspide, altro
35.04↔	Valvulotomia a cuore chiuso, valvola tricuspide	35.33.40↔	Anuloplastica della valvola aortica, NAS
35.10↔	Valvuloplastica a cuore aperto senza sostituzione, valvola non specificata	35.33.41↔	Anuloplastica della valvola aortica, a cielo aperto
35.11.00↔	Valvuloplastica a cuore aperto della valvola aortica senza sostituzione, NAS	35.33.49↔	Anuloplastica della valvola aortica, altro
35.11.10↔	Valvuloplastica a cuore aperto della valvola aortica	35.33.99↔	Anuloplastica, altro
35.11.11↔	Sostituzione della radice aortica con conservazione della valvola (intervento di Tirone David)	35.35.00↔	Interventi sulle trabecole carnose del cuore, NAS
35.11.20↔	Ricostruzione a cuore aperto della valvola aortica, senza sostituzione, per anomalie valvolari congenite	35.35.10↔	Resezione fibrosa o muscolare sottovalvolare aortica
35.11.99↔	Valvuloplastica a cuore aperto della valvola aortica senza sostituzione, altro	35.35.99↔	Interventi sulle trabecole carnose del cuore, altro
35.12.00↔	Valvuloplastica a cuore aperto della valvola mitrale senza sostituzione, NAS	35.39.00↔	Interventi su altre strutture adiacenti alle valvole del cuore, NAS
35.12.10↔	Valvulotomia a cuore aperto della valvola mitrale	35.39.10↔	Resezione sopravalvolare, valvola cardiaca, NAS
35.12.11↔	Ricostruzione a cuore aperto di cuspidi mitrale	35.39.11↔	Resezione sopravalvolare aortica
35.12.20↔	Ricostruzione a cuore aperto della valvola mitrale, senza sostituzione, per anomalie valvolari congenite	35.39.12↔	Resezione sopravalvolare polmonare
35.12.99↔	Valvuloplastica a cuore aperto della valvola mitrale senza sostituzione, altro	35.39.19↔	Resezione sopravalvolare, altra valvola cardiaca
35.13.00↔	Valvuloplastica a cuore aperto della valvola polmonare senza sostituzione, NAS	35.39.99↔	Interventi su altre strutture adiacenti alle valvole del cuore, altro
35.13.10↔	Valvulotomia a cuore aperto della valvola polmonare	35.41.00↔	Allargamento di difetto esistente del setto atriale, NAS
35.13.20↔	Ricostruzione a cuore aperto della valvola polmonare, senza sostituzione, per anomalie valvolari congenite	35.41.10↔	Allargamento di difetto esistente del setto atriale, tecnica a cielo aperto
35.13.99↔	Valvuloplastica a cuore aperto della valvola polmonare senza sostituzione, altro	35.41.20↔	Allargamento di difetto esistente del setto atriale, tecnica chiusa
35.14.00↔	Valvuloplastica a cuore aperto della valvola tricuspide senza sostituzione, NAS	35.41.99↔	Allargamento di difetto esistente del setto atriale, altro
35.14.10↔	Valvulotomia a cuore aperto della valvola tricuspide	35.42.00↔	Creazione di difetto settale nel cuore, NAS
35.14.11↔	Ricostruzione a cuore aperto di cuspidi della valvola tricuspide	35.42.10↔	Creazione di difetto settale nel cuore, tecnica a cielo aperto
35.14.20↔	Ricostruzione a cuore aperto della valvola tricuspide, senza sostituzione, per anomalie valvolari congenite	35.42.20↔	Creazione di difetto settale nel cuore, tecnica chiusa
35.14.99↔	Valvuloplastica a cuore aperto della valvola tricuspide senza sostituzione, altro	35.42.99↔	Creazione di difetto settale nel cuore, altro
35.19.00↔	Valvuloplastica a cuore aperto, senza sostituzione, altra valvola, NAS	35.43.00↔	Allargamento di difetto esistente del setto interventricolare, NAS
35.19.10↔	Ricostruzione a cuore aperto di valvola atrioventricolare, senza sostituzione, per anomalie valvolari congenite	35.43.10↔	Allargamento di difetto esistente del setto interventricolare, tecnica a cielo aperto
35.19.11↔	Ricostruzione a cuore aperto di valvola del tronco arterioso, senza sostituzione, per anomalie valvolari congenite	35.43.20↔	Allargamento di difetto esistente del setto interventricolare, tecnica chiusa
35.19.99↔	Valvuloplastica a cuore aperto, senza sostituzione, altra valvola, altro	35.43.99↔	Allargamento di difetto esistente del setto interventricolare, altro
35.29.00↔	Sostituzione di valvola cardiaca, altra valvola, NAS	35.50↔	Riparazione di difetto settale non specificato del cuore con protesi
35.29.10↔	Sostituzione di valvola atrioventricolare per anomalie valvolari congenite	35.51↔	Riparazione di difetto del setto atriale con protesi, tecnica aperta
35.29.20↔	Sostituzione di valvola del tronco arterioso per anomalie valvolari congenite	35.53↔	Riparazione con protesi di difetto del setto interventricolare, per via aperta
35.29.99↔	Sostituzione di valvola cardiaca, altra valvola, altro	35.54↔	Riparazione con protesi di difetto dei cuscinetti endocardiaci
35.31↔	Interventi sul muscolo papillare	35.60↔	Riparazione di difetto di setto non specificato del cuore con innesto tissutale
35.32↔	Interventi sulle corde tendinee	35.61↔	Riparazione di difetto del setto atriale con innesto tissutale
35.33.00↔	Anuloplastica, NAS	35.62↔	Riparazione di difetto del setto ventricolare con innesto tissutale
35.33.10↔	Anuloplastica della valvola mitrale, NAS	35.63↔	Riparazione di difetto dei cuscinetti endocardiaci con innesto tissutale
35.33.11↔	Anuloplastica della valvola mitrale, a cielo aperto	35.70↔	Altra e non specificata riparazione di difetto settale non specificato del cuore
35.33.19↔	Anuloplastica della valvola mitrale, altro	35.71↔	Altra e non specificata riparazione di difetto del setto atriale
35.33.20↔	Anuloplastica della valvola polmonare, NAS	35.72.00↔	Riparazione di difetto del setto ventricolare, NAS
		35.72.10↔	Chiusura di difetto del setto ventricolare acquisito
		35.72.99↔	Riparazione di difetto del setto ventricolare, altro
		35.73↔	Altra e non specificata riparazione di difetto dei cuscinetti endocardiaci
		35.91↔	Trasposizione interatriale del ritorno venoso
		35.92↔	Creazione di condotto fra ventricolo destro e arteria polmonare
		35.93↔	Creazione di condotto fra il ventricolo sinistro e l'aorta
		35.94↔	Creazione di condotto fra l'atrio e arteria polmonare
		35.98.00↔	Altri interventi sui setti del cuore, NAS
		35.98.10↔	Riparazione percutanea-transluminale di difetto del setto atriale, NAS

35.98.19↔	Riparazione percutanea-transluminale di difetto del setto atriale, altro	37.33.19↔	Asportazione o distruzione del sistema di conduzione del cuore, a cielo aperto, altro
35.98.30↔	Riparazione percutanea-transluminale di difetto del setto ventricolare	37.33.20↔	Asportazione di altra lesione o tessuto del cuore, a cielo aperto
35.98.99↔	Altri interventi sui setti del cuore, altro	37.33.30↔	Distruzione di altra lesione o tessuto del cuore, a cielo aperto
35.99.00↔	Altri interventi sulle valvole del cuore, NAS	37.33.99↔	Asportazione o distruzione di altra lesione o tessuto del cuore, a cielo aperto, altro
35.99.10↔	Altri interventi per anomalie valvolari cardiache congenite, NAS	37.35↔	Ventricolectomia parziale
35.99.11↔	Altri interventi per anomalie valvolari cardiache congenite, valvola aortica	37.41↔	Inserzione di sistema protetico di assistenza cardiaca attorno al cuore
35.99.12↔	Altri interventi per anomalie valvolari cardiache congenite, valvola mitrale	37.49↔	Altra ricostruzione plastica del cuore e del pericardio
35.99.13↔	Altri interventi per anomalie valvolari cardiache congenite, valvola polmonare	37.4x.00↔	Riparazione del cuore e del pericardio, NAS
35.99.14↔	Altri interventi per anomalie valvolari cardiache congenite, valvola tricuspide	37.4x.10↔	Sutura del pericardio (dopo lacerazione)
35.99.15↔	Altri interventi per anomalie valvolari cardiache congenite, valvola atrioventricolare o del tronco arterioso	37.4x.11↔	Riparazione del pericardio, altro
35.99.19↔	Altri interventi per anomalie valvolari cardiache congenite, altra valvola	37.4x.20↔	Sutura del miocardio (dopo lacerazione)
35.99.20↔	Altri interventi sulle valvole del cuore, mini-invasivi	37.4x.21↔	Riparazione del miocardio, altro
35.99.99↔	Altri interventi sulle valvole del cuore, altro	37.4x.99↔	Riparazione del cuore e del pericardio, altro
36.03↔	Angioplastica dell'arteria coronarica a torace aperto	37.52↔	Impianto di sistema cardiaco integrale di sostituzione
36.2↔	Rivascolarizzazione cardiaca mediante innesto arterioso	37.53↔	Sostituzione o riparazione dell'unità toracale del sistema di sostituzione cardiaca
36.31↔	Rivascolarizzazione transmiocardica a cuore aperto	37.54↔	Sostituzione o riparazione di altre componenti impiantabili del sistema cardiaco integrale di rimpiazzo
36.32↔	Altra rivascolarizzazione transmiocardica	37.6a.11↔	Impianto di sistema di assistenza cardiocircolatoria, con pompa, senza funzione di scambio gassoso, extracorporeo, del ventricolo sinistro, chirurgico a cielo aperto per via toracica (toracotomia, minitoracotomia, sternotomia)
36.33↔	Rivascolarizzazione transmiocardica endoscopica	37.6a.12↔	Impianto di sistema di assistenza cardiocircolatoria, con pompa, senza funzione di scambio gassoso, extracorporeo, del ventricolo destro, chirurgico a cielo aperto per via toracica (toracotomia, minitoracotomia, sternotomia)
36.34↔	Rivascolarizzazione transmiocardica percutanea	37.6a.21↔	Impianto di sistema di assistenza cardiocircolatoria, con pompa, senza funzione di scambio gassoso, extracorporeo, biventricolare, chirurgico a cielo aperto per via toracica (toracotomia, minitoracotomia, sternotomia)
36.39.00↔	Altra rivascolarizzazione cardiaca, NAS	37.6a.31↔	Impianto di sistema di assistenza cardiocircolatoria, con pompa, senza funzione di scambio gassoso, intracorporeo, del ventricolo sinistro, chirurgico a cielo aperto per via toracica (toracotomia, minitoracotomia, sternotomia)
36.39.10↔	Rivascolarizzazione cardiaca mediante patch coronarico	37.6a.32↔	Impianto di sistema di assistenza cardiocircolatoria, con pompa, senza funzione di scambio gassoso, intracorporeo, del ventricolo destro, chirurgico a cielo aperto per via toracica (toracotomia, minitoracotomia, sternotomia)
36.39.11↔	Revisione di bypass coronarico	37.6a.33↔	Impianto di sistema di assistenza cardiocircolatoria, con pompa, senza funzione di scambio gassoso, intracorporeo, biventricolare, chirurgico a cielo aperto per via toracica (toracotomia, minitoracotomia, sternotomia)
36.39.12↔	Nuovo innesto di bypass coronarico	37.6a.41↔	Impianto di sistema di assistenza cardiocircolatoria, con pompa, senza funzione di scambio gassoso, endovasale (intracardiaco incluso), del ventricolo sinistro, percutaneo
36.39.13↔	Trasposizione di arterie coronarie	37.6a.42↔	Impianto di sistema di assistenza cardiocircolatoria, con pompa, senza funzione di scambio gassoso, endovasale (intracardiaco incluso), del ventricolo destro, percutaneo
36.39.99↔	Altra rivascolarizzazione cardiaca, altro	37.6a.51↔	Impianto di sistema di assistenza cardiocircolatoria e respiratoria, con pompa, con rimozione di CO2, extracorporeo, veno-venoso, percutaneo
36.91↔	Riparazione di aneurisma di un vaso coronarico	37.6a.61↔	Impianto di sistema di assistenza cardiocircolatoria e respiratoria, con pompa, con ossigenatore (rimozione di CO2 inclusa), extracorporeo, veno-venoso, chirurgico a cielo aperto per via extratoracica (es. denudamento di vaso)
36.99.00↔	Altri interventi sui vasi del cuore NAS	37.6a.62↔	Impianto di sistema di assistenza cardiocircolatoria e respiratoria, con pompa, con ossigenatore (rimozione di CO2 inclusa), extracorporeo, veno-venoso, percutaneo
36.99.10↔	Trapianto intracoronarico di cellule staminali, NAS	37.6a.71↔	Impianto di sistema di assistenza cardiocircolatoria e respiratoria, con pompa, con ossigenatore (rimozione di CO2 inclusa), extracorporeo, veno-arterioso o veno-venoarterioso, chirurgico a cielo aperto per via toracica (toracotomia, minitoracotomia, sternotomia)
36.99.11↔	Trapianto intracoronarico di cellule staminali senza arricchimento di frazioni di cellule staminali né moltiplicazione in coltura	37.6a.72↔	Impianto di sistema di assistenza cardiocircolatoria e respiratoria, con pompa, con ossigenatore (rimozione di CO2 inclusa), extracorporeo, veno-arterioso o veno-venoarterioso, chirurgico a cielo aperto per via extratoracica (es. denudamento di vaso)
36.99.12↔	Trapianto intracoronarico di cellule staminali con arricchimento di frazioni di cellule staminali o moltiplicazione in coltura		
36.99.19↔	Trapianto intracoronarico di cellule staminali, altro		
36.99.20↔	Interventi per anomalie congenite dei vasi cardiaci		
36.99.30↔	Ricostruzione dell'ostio coronarico		
36.99.40↔	Simpatectomia coronarica		
36.99.99↔	Altri interventi sui vasi cardiaci, altro		
37.10↔	Incisione cardiaca, NAS		
37.11.00↔	Cardiotomia, NAS		
37.11.10↔	Incisione epicardica, endocardica ed epimiocardica		
37.11.99↔	Cardiotomia, altro		
37.12↔	Pericardiotomia		
37.24.00↔	Biopsia del pericardio, NAS		
37.24.20↔	Biopsia a cielo aperto del pericardio		
37.24.99↔	Biopsia del pericardio, altro		
37.25.00↔	Biopsia del cuore, NAS		
37.25.20↔	Biopsia transvasale di endocardio, miocardio e endomiocardio		
37.25.30↔	Biopsia del cuore, a cielo aperto		
37.25.99↔	Biopsia del cuore, altro		
37.31.00↔	Pericardiectomia, NAS		
37.31.10↔	Pericardiectomia, parziale		
37.31.20↔	Pericardiectomia, totale		
37.31.30↔	Adesiolisi del pericardio		
37.31.99↔	Pericardiectomia, altro		
37.32↔	Asportazione di aneurisma del cuore		
37.33.00↔	Asportazione o distruzione di altra lesione o tessuto del cuore, a cielo aperto, NAS		
37.33.10↔	Asportazione o distruzione del sistema di conduzione del cuore, a cielo aperto, NAS		
37.33.11↔	Asportazione o distruzione del sistema di conduzione del cuore, a cielo aperto, misure ablativo per tachiaritmia		

37.6a.73↔	Impianto di sistema di assistenza cardiocircolatoria e respiratoria, con pompa, con ossigenatore (rimozione di CO2 inclusa), extracorporeo, veno-arterioso o veno-venoarterioso, percutaneo	37.6c.31↔	Revisione senza sostituzione di sistema di assistenza cardiocircolatoria, con pompa, senza funzione di scambio gassoso, intracorporeo, del ventricolo sinistro, chirurgica a cielo aperto per via toracica (toracotomia, minitoracotomia, sternotomia)
37.6a.81↔	Impianto di contropulsatore aortico (IABP), chirurgico a cielo aperto	37.6c.32↔	Revisione senza sostituzione di sistema di assistenza cardiocircolatoria, con pompa, senza funzione di scambio gassoso, intracorporeo, del ventricolo destro, chirurgica a cielo aperto per via toracica (toracotomia, minitoracotomia, sternotomia)
37.6a.82↔	Impianto di contropulsatore aortico (IABP), percutaneo	37.6c.33↔	Revisione senza sostituzione di sistema di assistenza cardiocircolatoria, con pompa, senza funzione di scambio gassoso, intracorporeo, biventricolare, chirurgica a cielo aperto per via toracica (toracotomia, minitoracotomia, sternotomia)
37.6b.11↔	Rimozione di sistema di assistenza cardiocircolatoria, con pompa, senza funzione di scambio gassoso, extracorporeo, del ventricolo sinistro, chirurgica a cielo aperto per via toracica (toracotomia, minitoracotomia, sternotomia)	37.6c.61↔	Revisione senza sostituzione di sistema di assistenza cardiocircolatoria e respiratoria, con pompa, con ossigenatore (rimozione di CO2 inclusa), extracorporeo, veno-venoarterioso, chirurgica a cielo aperto per via extratoracica (es. denudamento di vaso)
37.6b.12↔	Rimozione di sistema di assistenza cardiocircolatoria, con pompa, senza funzione di scambio gassoso, extracorporeo, del ventricolo destro, chirurgica a cielo aperto per via toracica (toracotomia, minitoracotomia, sternotomia)	37.6c.71↔	Revisione senza sostituzione di sistema di assistenza cardiocircolatoria e respiratoria, con pompa, con ossigenatore (rimozione di CO2 inclusa), extracorporeo, veno-arterioso o veno-venoarterioso, chirurgica a cielo aperto per via toracica (toracotomia, minitoracotomia, sternotomia)
37.6b.21↔	Rimozione di sistema di assistenza cardiocircolatoria, con pompa, senza funzione di scambio gassoso, extracorporeo, biventricolare, chirurgica a cielo aperto per via toracica (toracotomia, minitoracotomia, sternotomia)	37.6c.72↔	Revisione senza sostituzione di sistema di assistenza cardiocircolatoria e respiratoria, con pompa, con ossigenatore (rimozione di CO2 inclusa), extracorporeo, veno-arterioso o veno-venoarterioso, chirurgica a cielo aperto per via extratoracica (es. denudamento di vaso)
37.6b.31↔	Rimozione di sistema di assistenza cardiocircolatoria, con pompa, senza funzione di scambio gassoso, intracorporeo, del ventricolo sinistro, chirurgica a cielo aperto per via toracica (toracotomia, minitoracotomia, sternotomia)	37.6c.a1↔	Revisione senza sostituzione di sistema di assistenza cardiocircolatoria e respiratoria, senza pompa, con rimozione di CO2, extracorporeo, arterio-venoso, chirurgica a cielo aperto per via extratoracica (es. denudamento di vaso)
37.6b.32↔	Rimozione di sistema di assistenza cardiocircolatoria, con pompa, senza funzione di scambio gassoso, intracorporeo, del ventricolo destro, chirurgica a cielo aperto per via toracica (toracotomia, minitoracotomia, sternotomia)	37.91↔	Massaggio cardiaco a torace aperto
37.6b.33↔	Rimozione di sistema di assistenza cardiocircolatoria, con pompa, senza funzione di scambio gassoso, intracorporeo, biventricolare, chirurgica a cielo aperto per via toracica (toracotomia, minitoracotomia, sternotomia)	37.99.00↔	Altri interventi sul cuore e sul pericardio, NAS
37.6b.41↔	Rimozione di sistema di assistenza cardiocircolatoria, con pompa, senza funzione di scambio gassoso, endovasale (intracardiaco incluso), del ventricolo sinistro, percutanea	37.99.10↔	Trapianto intramiocardico di cellule staminali, NAS
37.6b.42↔	Rimozione di sistema di assistenza cardiocircolatoria, con pompa, senza funzione di scambio gassoso, endovasale (intracardiaco incluso), del ventricolo destro, percutanea	37.99.11↔	Trapianto intramiocardico di cellule staminali senza arricchimento di frazioni di cellule staminali né moltiplicazione in coltura
37.6b.61↔	Rimozione di sistema di assistenza cardiocircolatoria e respiratoria, con pompa, con ossigenatore (rimozione di CO2 inclusa), extracorporeo, veno-venoso, chirurgica a cielo aperto per via extratoracica (es. denudamento di vaso)	37.99.12↔	Trapianto intramiocardico di cellule staminali con arricchimento di frazioni di cellule staminali o moltiplicazione in coltura
37.6b.71↔	Rimozione di sistema di assistenza cardiocircolatoria e respiratoria, con pompa, con ossigenatore (rimozione di CO2 inclusa), extracorporeo, veno-arterioso o veno-venoarterioso, chirurgica a cielo aperto per via toracica (toracotomia, minitoracotomia, sternotomia)	37.99.19↔	Trapianto intramiocardico di cellule staminali, altro
37.6b.72↔	Rimozione di sistema di assistenza cardiocircolatoria e respiratoria, con pompa, con ossigenatore (rimozione di CO2 inclusa), extracorporeo, veno-arterioso o veno-venoarterioso, chirurgica a cielo aperto per via extratoracica (es. denudamento di vaso)	37.99.20↔	Interventi per anomalie congenite del cuore, NAS
37.6b.81↔	Rimozione di contropulsatore aortico (IABP), chirurgica a cielo aperto	37.99.29↔	Interventi per anomalie congenite del cuore, altro
37.6b.a1↔	Rimozione di sistema di assistenza cardiocircolatoria e respiratoria, senza pompa, con rimozione di CO2, extracorporeo, arterio-venoso, chirurgica a cielo aperto per via extratoracica (es. denudamento di vaso)	37.99.30↔	Legatura di orecchietta cardiaca
37.6c.11↔	Revisione senza sostituzione di sistema di assistenza cardiocircolatoria, con pompa, senza funzione di scambio gassoso, extracorporeo, del ventricolo sinistro, chirurgica a cielo aperto per via toracica (toracotomia, minitoracotomia, sternotomia)	37.99.80↔	Reintervento su cuore e pericardio
37.6c.12↔	Revisione senza sostituzione di sistema di assistenza cardiocircolatoria, con pompa, senza funzione di scambio gassoso, extracorporeo, del ventricolo destro, chirurgica a cielo aperto per via toracica (toracotomia, minitoracotomia, sternotomia)	37.99.99↔	Altri interventi sul cuore e sul pericardio, altro
37.6c.21↔	Revisione senza sostituzione di sistema di assistenza cardiocircolatoria, con pompa, senza funzione di scambio gassoso, extracorporeo, biventricolare, chirurgica a cielo aperto per via toracica (toracotomia, minitoracotomia, sternotomia)	37.9a.00↔	Impianto di un sistema di stimolazione miocardica, NAS
		37.9a.11↔	Impianto o sostituzione di sistema di modulazione della contrattilità cardiaca (CCM)
		37.9a.99↔	Impianto di un sistema di stimolazione miocardica, altro
		38.01↔	Incisione di vasi intracranici
		38.04.00↔	Incisione dell'aorta, NAS
		38.04.10↔	Incisione dell'aorta ascendente e dell'arco aortico
		38.04.20↔	Incisione dell'aorta discendente
		38.04.30↔	Incisione dell'aorta addominale
		38.04.99↔	Incisione dell'aorta, altro
		38.05.00↔	Incisione di altri vasi toracici, NAS
		38.05.10↔	Incisione di altre arterie toraciche
		38.05.20↔	Incisione di vene toraciche, NAS
		38.05.21↔	Incisione di vene toraciche profonde
		38.05.29↔	Incisione di vene toraciche, altro
		38.05.99↔	Incisione di altri vasi toracici, altro
		38.06.00↔	Incisione di arterie addominali, NAS
		38.06.10↔	Incisione di arterie viscerali, NAS
		38.06.11↔	Incisione del tronco celiaco
		38.06.12↔	Incisione dell'arteria gastrica
		38.06.13↔	Incisione dell'arteria epatica
		38.06.14↔	Incisione dell'arteria splenica
		38.06.15↔	Incisione dell'arteria renale
		38.06.16↔	Incisione dell'arteria mesenterica
		38.06.17↔	Incisione dell'arteria lombare
		38.06.18↔	Incisione dell'arteria iliaca



38.06.19↔	Incisione di arterie viscerali, altro	38.35.10↔	Resezione di arterie toraciche con anastomosi, NAS
38.06.99↔	Incisione di arterie addominali, altro	38.35.11↔	Resezione dell'arteria succlavia con anastomosi
38.07.00↔	Incisione di vene addominali, NAS	38.35.12↔	Resezione del tronco brachiocefalico con anastomosi
38.07.10↔	Incisione di vene addominali profonde, NAS	38.35.13↔	Resezione dell'arteria polmonare con anastomosi
38.07.11↔	Incisione della vena cava inferiore	38.35.19↔	Resezione di arterie toraciche con anastomosi, altro
38.07.12↔	Incisione della vena iliaca	38.35.20↔	Resezione di vene toraciche con anastomosi, NAS
38.07.19↔	Incisione di vene addominali profonde, altro	38.35.21↔	Resezione della vena polmonare con anastomosi
38.07.99↔	Incisione di vene addominali, altro	38.35.22↔	Resezione della vena succlavia con anastomosi
38.10↔	Endarteriectomia, sede non specificata	38.35.23↔	Resezione della vena cava superiore con anastomosi
38.11↔	Endarteriectomia dei vasi intracranici	38.35.28↔	Resezione di vene toraciche e altre vene profonde con anastomosi
38.12↔	Endarteriectomia di altri vasi del capo e del collo	38.35.29↔	Resezione di vene toraciche con anastomosi, altro
38.13↔	Endarteriectomia di vasi dell'arto superiore	38.35.99↔	Resezione di vasi toracici con anastomosi, altro
38.14.00↔	Endarteriectomia dell'aorta, NAS	38.36.00↔	Resezione di arterie addominali con anastomosi, NAS
38.14.10↔	Endarteriectomia dell'aorta ascendente e dell'arco aortico	38.36.10↔	Resezione di arterie viscerali con anastomosi, NAS
38.14.20↔	Endarteriectomia dell'aorta discendente	38.36.11↔	Resezione del tronco celiaco con anastomosi
38.14.30↔	Endarteriectomia dell'aorta addominale	38.36.12↔	Resezione dell'arteria gastrica con anastomosi
38.14.99↔	Endarteriectomia dell'aorta, altro	38.36.13↔	Resezione dell'arteria epatica con anastomosi
38.15.00↔	Endarteriectomia di altri vasi toracici, NAS	38.36.14↔	Resezione dell'arteria splenica con anastomosi
38.15.10↔	Endarteriectomia dell'arteria succlavia	38.36.15↔	Resezione dell'arteria renale con anastomosi
38.15.20↔	Endarteriectomia del tronco brachiocefalico	38.36.16↔	Resezione dell'arteria mesenterica
38.15.30↔	Endarteriectomia dell'arteria polmonare	38.36.17↔	Resezione dell'arteria iliaca con anastomosi
38.15.40↔	Endarteriectomia della vena polmonare	38.36.19↔	Resezione di arterie viscerali con anastomosi, altro
38.15.99↔	Endarteriectomia di altri vasi toracici, altro	38.36.99↔	Resezione di arterie addominali con anastomosi, altro
38.16.00↔	Endarteriectomia delle arterie addominali, NAS	38.37.00↔	Resezione di vene addominali con anastomosi, NAS
38.16.10↔	Endarteriectomia delle arterie viscerali, NAS	38.37.10↔	Resezione di vene addominali profonde con anastomosi, NAS
38.16.11↔	Endarteriectomia del tronco celiaco	38.37.11↔	Resezione della vena cava inferiore con anastomosi
38.16.12↔	Endarteriectomia dell'arteria gastrica	38.37.12↔	Resezione della vena iliaca con anastomosi
38.16.13↔	Endarteriectomia dell'arteria epatica	38.37.19↔	Resezione di vene addominali profonde con anastomosi, altro
38.16.14↔	Endarteriectomia dell'arteria splenica	38.37.99↔	Resezione di vene addominali con anastomosi, altro
38.16.15↔	Endarteriectomia dell'arteria renale	38.38.00↔	Resezione di arterie dell'arto inferiore con anastomosi, NAS
38.16.16↔	Endarteriectomia dell'arteria mesenterica	38.38.10↔	Resezione dell'arteria femorale (comune) (superficiale) con anastomosi
38.16.17↔	Endarteriectomia dell'arteria lombare	38.38.11↔	Resezione dell'arteria femorale profonda con anastomosi
38.16.18↔	Endarteriectomia dell'arteria iliaca	38.38.12↔	Resezione dell'arteria poplitea con anastomosi
38.16.19↔	Endarteriectomia delle arterie viscerali, altro	38.38.99↔	Resezione di arterie dell'arto inferiore con anastomosi, altro
38.16.99↔	Endarteriectomia delle arterie addominali, altro	38.41↔	Resezione di vasi intracranici con sostituzione
38.18.00↔	Endarteriectomia delle arterie dell'arto inferiore, NAS	38.42↔	Resezione di altri vasi del capo e collo con sostituzione
38.18.10↔	Endarteriectomia dell'arteria femorale (comune) (superficiale)	38.43.00↔	Resezione di vasi dell'arto superiore con sostituzione, NAS
38.18.11↔	Endarteriectomia dell'arteria femorale profonda	38.43.10↔	Resezione di arterie dell'arto superiore con sostituzione, NAS
38.18.12↔	Endarteriectomia dell'arteria poplitea	38.43.11↔	Resezione dell'arteria ascellare con sostituzione
38.18.99↔	Endarteriectomia delle arterie dell'arto inferiore, altro	38.43.20↔	Resezione di vene dell'arto superiore con sostituzione, NAS
38.21↔	Biopsia di vasi sanguigni	38.43.21↔	Resezione della vena ascellare con sostituzione
38.32.00↔	Resezione di altri vasi del capo e del collo con anastomosi, NAS	38.43.28↔	Resezione di altre vene profonde dell'arto superiore con sostituzione
38.32.10↔	Resezione di arterie extracraniche del capo e del collo con anastomosi	38.43.29↔	Resezione di vene dell'arto superiore con sostituzione, altro
38.32.20↔	Resezione di arterie extracraniche del capo e del collo con anastomosi, NAS	38.43.99↔	Resezione di vasi dell'arto superiore con sostituzione, altro
38.32.21↔	Resezione della vena giugulare con anastomosi	38.44.00↔	Resezione dell'aorta addominale con sostituzione, NAS
38.32.22↔	Resezione di vene extracraniche superficiali del capo e del collo con anastomosi	38.44.10↔	Resezione dell'aorta addominale con sostituzione, soprarenale
38.32.99↔	Resezione di altri vasi del capo e del collo con anastomosi, altro	38.44.11↔	Resezione dell'aorta addominale con sostituzione, infrarenale
38.33.00↔	Resezione di vasi dell'arto superiore, NAS	38.44.12↔	Resezione dell'aorta addominale con sostituzione, iuxtarenale
38.33.10↔	Resezione di arterie dell'arto superiore con anastomosi, NAS	38.44.99↔	Resezione dell'aorta addominale con sostituzione, altro
38.33.11↔	Resezione di arterie del braccio con anastomosi	38.45.00↔	Resezione di vasi toracici con sostituzione, NAS
38.33.12↔	Resezione dell'arteria ulnare con anastomosi	38.45.10↔	Resezione dell'aorta toracica con sostituzione, NAS
38.33.13↔	Resezione di altre arterie dell'avambraccio con anastomosi	38.45.11↔	Resezione dell'aorta ascendente o dell'arco aortico con sostituzione
38.33.14↔	Resezione di arterie della mano con anastomosi	38.45.12↔	Resezione dell'aorta toracica con sostituzione
38.33.20↔	Resezione di vene dell'arto superiore con anastomosi, NAS	38.45.13↔	Resezione dell'aorta toracoaddominale con sostituzione
38.33.21↔	Resezione della vena ascellare con anastomosi	38.45.14↔	Resezione dell'aorta toracica con sostituzione con protesi ibrida
38.33.22↔	Resezione di altre vene profonde dell'arto superiore con anastomosi	38.45.19↔	Resezione dell'aorta toracica con sostituzione, altro
38.33.23↔	Resezione di vene superficiali dell'arto superiore con anastomosi	38.45.20↔	Resezione di altre arterie toraciche con sostituzione, NAS
38.33.99↔	Resezione di vasi dell'arto superiore, altro	38.45.21↔	Resezione dell'arteria polmonare con sostituzione
38.34.00↔	Resezione dell'aorta con anastomosi, NAS	38.45.22↔	Resezione del tronco brachiocefalico con sostituzione
38.34.10↔	Resezione dell'aorta ascendente e dell'arco aortico con anastomosi	38.45.29↔	Resezione di altre arterie toraciche con sostituzione
38.34.20↔	Resezione dell'aorta discendente con anastomosi	38.45.30↔	Resezione di vene toraciche con sostituzione, NAS
38.34.30↔	Resezione dell'aorta addominale con anastomosi	38.45.31↔	Resezione della vena cava superiore con sostituzione
38.34.99↔	Resezione dell'aorta con anastomosi, altro	38.45.38↔	Resezione di altre vene toraciche profonde con sostituzione
38.35.00↔	Resezione di vasi toracici con anastomosi, NAS	38.45.39↔	Resezione di vene toraciche con sostituzione, altro
		38.45.99↔	Resezione di vasi toracici con sostituzione, altro
		38.46↔	Resezione di arterie addominali con sostituzione

38.47.00↔	Resezione di vene addominali con sostituzione, NAS	38.82.22↔	Altra occlusione chirurgica di altre vene extracraniche profonde del capo e del collo
38.47.10↔	Resezione di vene addominali profonde con sostituzione, NAS	38.82.29↔	Altra occlusione chirurgica di vene extracraniche del capo e del collo, altro
38.47.11↔	Resezione della vena cava inferiore con sostituzione	38.82.99↔	Altra occlusione chirurgica di vasi del capo e del collo, NAS
38.47.12↔	Resezione della vena iliaca con sostituzione	38.84.00↔	Altra occlusione chirurgica dell'aorta, NAS
38.47.19↔	Resezione di vene addominali profonde con sostituzione, altro	38.84.10↔	Altra occlusione chirurgica dell'aorta toracica
38.47.99↔	Resezione di vene addominali con sostituzione, altro	38.84.20↔	Altra occlusione chirurgica dell'aorta addominale
38.48.00↔	Resezione di arterie dell'arto inferiore con sostituzione, NAS	38.84.31↔	Legatura del dotto arterioso pervio
38.48.10↔	Resezione dell'arteria femorale (comune) (superficiale) con sostituzione	38.84.99↔	Altra occlusione chirurgica dell'aorta, altro
38.48.11↔	Resezione dell'arteria femorale profonda con sostituzione	38.85.00↔	Altra occlusione chirurgica di altri vasi toracici, NAS
38.48.12↔	Resezione dell'arteria poplitea con sostituzione	38.85.10↔	Altra occlusione chirurgica di altre arterie toraciche, NAS
38.48.13↔	Resezione di arterie della gamba con sostituzione	38.85.11↔	Altra occlusione chirurgica dell'arteria succlavia
38.48.99↔	Resezione di arterie dell'arto inferiore con sostituzione, altro	38.85.12↔	Altra occlusione chirurgica dell'arteria polmonare
38.61↔	Altra asportazione di vasi intracranici	38.85.13↔	Altra occlusione chirurgica del tronco brachiocefalico
38.62↔	Altra asportazione di altri vasi del capo e del collo	38.85.19↔	Altra occlusione chirurgica di vene toraciche, altro
38.63.00↔	Altra asportazione di vasi dell'arto superiore, NAS	38.85.20↔	Altra occlusione chirurgica di vene toraciche, NAS
38.63.10↔	Altra asportazione di arterie dell'arto superiore, NAS	38.85.21↔	Altra occlusione chirurgica della vena cava superiore
38.63.11↔	Altra asportazione di arterie della mano	38.85.22↔	Altra occlusione chirurgica della vena polmonare
38.63.19↔	Altra asportazione di arterie dell'arto superiore, altro	38.85.23↔	Altra occlusione chirurgica della vena succlavia
38.63.20↔	Altra asportazione di vene dell'arto superiore, NAS	38.85.28↔	Altra occlusione chirurgica di altre vene toraciche profonde, NAS
38.63.21↔	Altra asportazione di vene profonde dell'arto superiore	38.85.29↔	Altra occlusione chirurgica di vene toraciche, altro
38.63.29↔	Altra asportazione di vene dell'arto superiore, altro	38.85.99↔	Altra occlusione chirurgica di altri vasi toracici, altro
38.63.99↔	Altra asportazione di vasi dell'arto superiore, altro	38.88↔	Altra occlusione chirurgica di arterie arto inferiore
38.64.00↔	Altra asportazione dell'aorta, NAS	39.0x.00↔	Shunt arterioso sistemico-polmonare, NAS
38.64.10↔	Altra asportazione dell'aorta toracica	39.0x.10↔	Anastomosi succlavia-polmonare (Blalock-Taussig)
38.64.20↔	Altra asportazione dell'aorta addominale	39.0x.11↔	Anastomosi aorta-polmonare destra (Waterston-Cooley)
38.64.99↔	Altra asportazione dell'aorta, altro	39.0x.12↔	Anastomosi aorta discendente-polmonare sinistra (Potts-Smith)
38.65.00↔	Altra asportazione di vasi toracici, NAS	39.0x.13↔	Anastomosi polmonare sinistra-polmonare destra
38.65.10↔	Altra asportazione di arterie toraciche	39.0x.20↔	Shunt protesico polmonare-aorta, centrale
38.65.20↔	Altra asportazione di vene toraciche, NAS	39.0x.21↔	Shunt protesico polmonare-aorta, periferico
38.65.21↔	Altra asportazione della vena cava superiore	39.0x.23↔	Banding dell'arteria polmonare
38.65.22↔	Altra asportazione di altre vene toraciche profonde	39.0x.24↔	Shunt arterioso sistemico-polmonare, intervento di Damus-Kay-Stansel
38.65.29↔	Altra asportazione di vene toraciche, altro	39.0x.99↔	Shunt arterioso sistemico-polmonare, altro
38.65.99↔	Altra asportazione di vasi toracici, altro	39.10↔	Shunt venoso intraaddominale, NAS
38.66.00↔	Altra asportazione di arterie addominali, NAS	39.11.00↔	Confezione e revisione di shunt portosistemico, TIPS, NAS
38.66.10↔	Altra asportazione di arterie viscerali, NAS	39.11.11↔	Confezione di shunt portosistemico, impiego di angioplastica percutanea (con palloncino)
38.66.11↔	Altra asportazione del tronco celiaco	39.11.12↔	Confezione di shunt portosistemico, trombolisi e trombectomia percutanea
38.66.12↔	Altra asportazione dell'arteria gastrica	39.11.13↔	Confezione di shunt portosistemico, impiego di stent
38.66.13↔	Altra asportazione dell'arteria epatica	39.11.21↔	Revisione di shunt portosistemico, occlusione percutanea
38.66.14↔	Altra asportazione dell'arteria splenica	39.11.22↔	Revisione di shunt portosistemico, posa di stent
38.66.15↔	Altra asportazione dell'arteria renale	39.11.23↔	Revisione di shunt portosistemico, impiego di trombolisi e trombectomia percutanea
38.66.16↔	Altra asportazione dell'arteria mesenterica	39.11.24↔	Revisione di shunt portosistemico, riduzione percutanea di shunt portosistemico esistente
38.66.17↔	Altra asportazione dell'arteria lombare	39.11.99↔	Confezione e revisione di shunt portosistemico, TIPS, altro
38.66.18↔	Altra asportazione dell'arteria iliaca	39.19↔	Shunt venoso intraaddominale, altro
38.66.19↔	Altra asportazione di arterie viscerali, altro	39.22.00↔	Bypass aorto-succlavio-carotideo, NAS
38.66.99↔	Altra asportazione di arterie addominali, altro	39.22.10↔	Bypass carotideo, NAS
38.67.00↔	Altra asportazione di vene addominali, NAS	39.22.11↔	Bypass: carotide-carotide
38.67.10↔	Altra asportazione di vene addominali profonde, NAS	39.22.12↔	Bypass: carotide-vertebrale
38.67.11↔	Altra asportazione della vena cava inferiore	39.22.13↔	Bypass: carotide-succlavia
38.67.12↔	Altra asportazione della vena iliaca	39.22.14↔	Bypass: carotide-aorta
38.67.19↔	Altra asportazione di vene addominali profonde, altro	39.22.19↔	Bypass carotideo, altro
38.67.99↔	Altra asportazione di vene addominali, altro	39.22.20↔	Bypass dell'arteria succlavia, NAS
38.68.00↔	Altra asportazione di arterie dell'arto inferiore, NAS	39.22.21↔	Bypass: succlavia all'aorta
38.68.10↔	Altra asportazione di arterie della coscia	39.22.29↔	Bypass dell'arteria succlavia, altro
38.68.20↔	Altra asportazione di arterie della gamba e del piede	39.22.99↔	Bypass aorto-succlavio-carotideo, altro
38.68.99↔	Altra asportazione di arterie dell'arto inferiore, altro	39.23↔	Altro shunt o bypass vascolare intratoracico
38.7x.10↔	Interruzione della vena cava, chirurgica a cielo aperto, NAS	39.24↔	Bypass aorto-renale
38.7x.11↔	Inserzione di filtro antiemboli nella vena cava, chirurgica a cielo aperto	39.25.00↔	Bypass aorto-iliaco-femorale, NAS
38.7x.12↔	Rimozione di filtro antiemboli dalla vena cava, chirurgica a cielo aperto	39.25.10↔	Bypass aorto-iliaco-femorale, aortico, NAS
38.7x.13↔	Legatura o plicatura della vena cava, chirurgica a cielo aperto	39.25.11↔	Bypass aorto-iliaco
38.7x.19↔	Interruzione della vena cava, chirurgica a cielo aperto, altro	39.25.12↔	Bypass aorto-femorale
38.81↔	Altra occlusione chirurgica di vasi intracranici	39.25.13↔	Bypass aorto-popliteo
38.82.00↔	Altra occlusione chirurgica di vasi del capo e del collo, NAS	39.25.14↔	Bypass aorto-crurale
38.82.10↔	Altra occlusione chirurgica di arterie extracraniche del capo e del collo	39.25.19↔	Bypass aorto-iliaco-femorale, aortico, altro
38.82.20↔	Altra occlusione chirurgica di vene extracraniche del capo e del collo	39.25.20↔	Bypass ilio-femorale, NAS
38.82.21↔	Altra occlusione chirurgica della vena giugulare		

39.25.21↔	Bypass ilio-iliaco	39.31.99↔	Sutura di arteria, altro
39.25.22↔	Bypass ilio-femorale	39.41↔	Controllo di emorragia a seguito di intervento vascolare
39.25.23↔	Bypass ilio-popliteo	39.42.12↔	Revisione senza sostituzione di shunt arteriovenoso per dialisi renale
39.25.24↔	Bypass ilio-crurale	39.51.00↔	Clipping di aneurismi, NAS
39.25.29↔	Bypass ilio-femorale, NAS	39.51.11↔	Clipping di aneurismi intracranici
39.25.30↔	Bypass otturatorio (extraanatomico)	39.51.99↔	Clipping di aneurismi, altro
39.25.99↔	Bypass aorto-iliaco-femorale, altro	39.52.00↔	Altra riparazione di aneurismi, NAS
39.26.00↔	Altri shunt o bypass vascolari intraaddominali, NAS	39.52.10↔	Altra riparazione di aneurismi di vasi del capo e del collo, NAS
39.26.10↔	Altri shunt o bypass vascolari intraaddominali, arterie viscerali	39.52.11↔	Altra riparazione di aneurismi di vasi intracranici
39.26.11↔	Altri shunt o bypass vascolari intraaddominali, aorta	39.52.19↔	Altra riparazione di aneurismi di vasi del capo e del collo, altro
39.26.12↔	Altri shunt o bypass vascolari intraaddominali, arteria renale	39.52.20↔	Altra riparazione di aneurismi dell'aorta, NAS
39.26.19↔	Altri shunt o bypass vascolari intraaddominali, altre arterie viscerali	39.52.21↔	Altra riparazione chirurgica a cielo aperto di aneurismi dell'aorta ascendente, dell'arco aortico e dell'aorta toracica
39.26.99↔	Altri shunt o bypass vascolari intraaddominali, altro	39.52.22↔	Altra riparazione chirurgica a cielo aperto di aneurismi dell'aorta addominale
39.27.00↔	Arteriovenostomia per dialisi renale, NAS	39.52.29↔	Altra riparazione di aneurismi dell'aorta, altro
39.27.09↔	Arteriovenostomia per dialisi renale, altro	39.53↔	Riparazione di fistola arteriovenosa
39.27.10↔	Confezione di fistola arteriovenosa per emodialisi	39.54.00↔	Intervento di dissezione dell'aorta (re-entry), NAS
39.27.11↔	Confezione di fistola arteriovenosa di materiale allogenico o alloplastico per emodialisi	39.54.10↔	Intervento di dissezione dell'aorta (re-entry), aorta toracica
39.29.00↔	Altri shunt o bypass vascolari (periferici), NAS	39.54.20↔	Intervento di dissezione dell'aorta (re-entry), aorta addominale
39.29.10↔	Shunt o bypass vascolari di arterie dell'arto inferiore, NAS	39.54.99↔	Intervento di dissezione dell'aorta (re-entry), altro
39.29.11↔	Shunt o bypass vascolari femoro-femorale	39.55↔	Reimpianto di vaso renale aberrante
39.29.12↔	Shunt o bypass vascolari femoro-popliteo	39.56.00↔	Riparazione di vaso sanguigno con patch tissutale, NAS
39.29.13↔	Shunt o bypass vascolari femoro-crurale	39.56.10↔	Riparazione di vaso sanguigno del capo e del collo con patch tissutale, NAS
39.29.14↔	Shunt o bypass vascolari femoro-pedidio	39.56.11↔	Riparazione di vasi intracranici con patch tissutale
39.29.15↔	Shunt o bypass vascolari popliteo-crurale e popliteo-pedidio	39.56.12↔	Riparazione della vena giugulare con patch tissutale
39.29.16↔	Shunt o bypass vascolari di arterie della gamba e del piede	39.56.19↔	Riparazione di vaso sanguigno del capo e del collo con patch tissutale, altro
39.29.19↔	Shunt o bypass vascolari di arterie dell'arto inferiore, altro	39.56.20↔	Riparazione di vasi dell'arto superiore con patch tissutale, NAS
39.29.20↔	Shunt o bypass vascolari di arterie dell'arto superiore	39.56.21↔	Riparazione di arterie dell'arto superiore con patch tissutale
39.29.30↔	Altri shunt o bypass vascolari (periferici), extraanatomici, NAS	39.56.22↔	Riparazione della vena succlavia, vena ascellare e vena brachiocefalica con patch tissutale
39.29.31↔	Shunt o bypass vascolare succlavia-femorale	39.56.23↔	Riparazione di altre vene profonde dell'arto superiore con patch tissutale
39.29.32↔	Shunt o bypass vascolare axillo-femorale	39.56.29↔	Riparazione di vasi dell'arto superiore con patch tissutale, altro
39.29.33↔	Bypass crossover femoro-femorale	39.56.30↔	Riparazione di vasi toracici con patch tissutale, NAS
39.29.39↔	Altri shunt o bypass vascolari (periferici), extraanatomici, altro	39.56.31↔	Riparazione dell'aorta toracica con patch tissutale
39.29.40↔	Shunt o bypass vascolari di vene	39.56.32↔	Riparazione della vena polmonare con patch tissutale
39.29.80↔	Shunt temporaneo intraoperatorio, NAS	39.56.33↔	Riparazione della vena cava superiore con patch tissutale
39.29.81↔	Shunt temporaneo intraoperatorio, arterio-arterioso	39.56.39↔	Riparazione di vasi toracici con patch tissutale, altro
39.29.82↔	Shunt temporaneo intraoperatorio, arterio-venoso	39.56.40↔	Riparazione di arterie addominali con patch tissutale, NAS
39.29.89↔	Shunt temporaneo intraoperatorio, altro	39.56.41↔	Riparazione dell'aorta addominale con patch tissutale
39.29.99↔	Altri shunt o bypass vascolari (periferici), altro	39.56.42↔	Riparazione del tronco celiaco con patch tissutale
39.31.00↔	Sutura di arteria, NAS	39.56.43↔	Riparazione dell'arteria gastrica con patch tissutale
39.31.10↔	Sutura di arteria del capo e del collo, NAS	39.56.44↔	Riparazione dell'arteria epatica con patch tissutale
39.31.11↔	Sutura di arteria intracranica	39.56.45↔	Riparazione dell'arteria splenica con patch tissutale
39.31.19↔	Sutura di arteria del capo e del collo, altro	39.56.46↔	Riparazione dell'arteria renale con patch tissutale
39.31.20↔	Sutura di arteria del braccio, NAS	39.56.47↔	Riparazione dell'arteria mesenterica con patch tissutale
39.31.21↔	Sutura dell'arteria ascellare	39.56.48↔	Riparazione dell'arteria iliaca con patch tissutale
39.31.22↔	Sutura dell'arteria brachiale	39.56.49↔	Riparazione di arterie addominali con patch tissutale, altro
39.31.29↔	Sutura di arteria del braccio, altro	39.56.50↔	Riparazione di vene addominali con patch tissutale, NAS
39.31.30↔	Sutura di arteria dell'avambraccio	39.56.51↔	Riparazione della vena cava inferiore con patch tissutale
39.31.40↔	Sutura di arteria della mano	39.56.52↔	Riparazione della vena iliaca con patch tissutale
39.31.50↔	Sutura di arteria dell'arto inferiore	39.56.59↔	Riparazione di vene addominali con patch tissutale, altro
39.31.60↔	Sutura dell'aorta, NAS	39.56.60↔	Riparazione di vasi dell'arto inferiore con patch tissutale, NAS
39.31.61↔	Sutura dell'aorta toracica	39.56.61↔	Riparazione di arterie dell'arto inferiore con patch tissutale
39.31.62↔	Sutura dell'aorta addominale	39.56.62↔	Riparazione della vena femorale e vena poplitea con patch tissutale
39.31.69↔	Sutura dell'aorta, altro	39.56.63↔	Riparazione di altre vene profonde dell'arto inferiore con patch tissutale
39.31.70↔	Sutura di altre arterie toraciche, NAS	39.56.64↔	Riparazione di vene superficiali della coscia con patch tissutale
39.31.71↔	Sutura dell'arteria polmonare	39.56.69↔	Riparazione di vasi dell'arto inferiore con patch tissutale, altro
39.31.72↔	Sutura del tronco brachiocefalico	39.56.99↔	Riparazione di vaso sanguigno con patch tissutale, altro
39.31.73↔	Sutura dell'arteria succlavia	39.57.00↔	Riparazione di vaso sanguigno con patch sintetico, NAS
39.31.79↔	Sutura di arterie toraciche, altro	39.57.10↔	Riparazione di vaso sanguigno del capo e del collo con patch sintetico, NAS
39.31.80↔	Sutura di arterie addominali, NAS	39.57.11↔	Riparazione di vasi intracranici con patch sintetico
39.31.81↔	Sutura del tronco celiaco	39.57.12↔	Riparazione di arterie extracraniche del capo e del collo con patch sintetico
39.31.82↔	Sutura dell'arteria gastrica		
39.31.83↔	Sutura dell'arteria epatica		
39.31.84↔	Sutura dell'arteria splenica		
39.31.85↔	Sutura dell'arteria renale		
39.31.86↔	Sutura dell'arteria mesenterica		
39.31.87↔	Sutura dell'arteria lombare		
39.31.88↔	Sutura dell'arteria iliaca		
39.31.89↔	Sutura di arterie addominali, altro		

39.57.13↔	Riparazione della vena giugulare con patch sintetico	39.59.55↔	Altra riparazione della vena cava superiore
39.57.19↔	Riparazione di vaso sanguigno del capo e del collo con patch sintetico, altro	39.59.59↔	Altra riparazione di vasi toracici, altro
39.57.20↔	Riparazione di vasi dell'arto superiore con patch sintetico, NAS	39.59.60↔	Altra riparazione di arterie addominali, NAS
39.57.21↔	Riparazione di arterie dell'arto superiore con patch sintetico	39.59.61↔	Altra riparazione dell'aorta addominale
39.57.22↔	Riparazione della vena succlavia, vena ascellare e vena brachiocefalica con patch sintetico	39.59.62↔	Altra riparazione del tronco celiaco
39.57.23↔	Riparazione di altre vene profonde dell'arto superiore con patch sintetico	39.59.63↔	Altra riparazione dell'arteria gastrica
39.57.29↔	Riparazione di vasi dell'arto superiore con patch sintetico, altro	39.59.64↔	Altra riparazione dell'arteria epatica
39.57.30↔	Riparazione di vaso toracico con patch sintetico, NAS	39.59.65↔	Altra riparazione dell'arteria splenica
39.57.31↔	Riparazione dell'aorta toracica con patch sintetico	39.59.66↔	Altra riparazione dell'arteria renale
39.57.32↔	Riparazione della vena polmonare con patch sintetico	39.59.67↔	Altra riparazione dell'arteria mesenterica
39.57.33↔	Riparazione della vena cava superiore con patch sintetico	39.59.68↔	Altra riparazione dell'arteria iliaca
39.57.39↔	Riparazione di vaso toracico con patch sintetico, altro	39.59.69↔	Altra riparazione di arterie addominali, altro
39.57.40↔	Riparazione di arterie addominali con patch sintetico, NAS	39.59.70↔	Altra riparazione di vene addominali, NAS
39.57.41↔	Riparazione dell'aorta addominale con patch sintetico	39.59.71↔	Altra riparazione della vena cava inferiore
39.57.42↔	Riparazione del tronco celiaco con patch sintetico	39.59.72↔	Altra riparazione della vena iliaca
39.57.43↔	Riparazione dell'arteria gastrica con patch sintetico	39.59.79↔	Altra riparazione di vene addominali, altro
39.57.44↔	Riparazione dell'arteria epatica con patch sintetico	39.59.80↔	Altra riparazione di vasi dell'arto inferiore, NAS
39.57.45↔	Riparazione dell'arteria splenica con patch sintetico	39.59.81↔	Altra riparazione di arterie dell'arto inferiore
39.57.46↔	Riparazione dell'arteria renale con patch sintetico	39.59.82↔	Altra riparazione della vena femorale
39.57.47↔	Riparazione dell'arteria mesenterica con patch sintetico	39.59.83↔	Altra riparazione della vena poplitea
39.57.48↔	Riparazione dell'arteria iliaca con patch sintetico	39.59.88↔	Altra riparazione di altre vene profonde dell'arto inferiore
39.57.49↔	Riparazione di arterie addominali con patch sintetico, altro	39.59.89↔	Altra riparazione di vasi dell'arto inferiore, altro
39.57.50↔	Riparazione di vene addominali con patch sintetico, NAS	39.59.90↔	Altra riparazione di vasi, valvuloplastica venosa
39.57.51↔	Riparazione della vena cava inferiore con patch sintetico	39.71.00↔	Impianto endovascolare di protesi nell'aorta addominale, NAS
39.57.52↔	Riparazione della vena iliaca con patch sintetico	39.71.10↔	Impianto endovascolare di protesi nell'aorta addominale, aorto-iliaca, senza fenestrazione o diramazione
39.57.59↔	Riparazione di vene addominali con patch sintetico, altro	39.71.11↔	Impianto endovascolare di protesi nell'aorta addominale, aorto-iliaca, con fenestrazione o diramazione
39.57.60↔	Riparazione di vasi dell'arto inferiore con patch sintetico, NAS	39.71.12↔	Impianto endovascolare di protesi nell'aorta addominale, protesi della biforcazione, aorto-bi-iliaca, senza fenestrazione o diramazione
39.57.61↔	Riparazione di arterie dell'arto inferiore con patch sintetico	39.71.13↔	Impianto endovascolare di protesi nell'aorta addominale, protesi della biforcazione, aorto-bi-iliaca, con fenestrazione o diramazione
39.57.62↔	Riparazione della vena femorale e vena poplitea con patch sintetico	39.71.14↔	Impianto endovascolare di lembi nell'aorta addominale, protesi tubolare, aortica, senza fenestrazione o diramazione
39.57.63↔	Riparazione di altre vene profonde dell'arto inferiore con patch sintetico	39.71.15↔	Impianto endovascolare di lembi nell'aorta addominale, protesi tubolare, aortica, con fenestrazione o diramazione
39.57.64↔	Riparazione di vene superficiali della coscia con patch sintetico	39.71.99↔	Impianto endovascolare di protesi nell'aorta addominale, altro
39.57.69↔	Riparazione di vasi dell'arto inferiore con patch sintetico, altro	39.72.00↔	Riparazione o occlusione endovascolare dei vasi della testa e del collo, NAS
39.57.99↔	Riparazione di vaso sanguigno con patch sintetico, altro	39.72.10↔	Embolizzazione selettiva di vasi intracranici, NAS
39.58↔	Riparazione di vaso sanguigno con patch di tipo non specificato	39.72.11↔	Embolizzazione selettiva di vasi intracranici con particelle o spirali metalliche
39.59.10↔	Trasposizione di arterie, NAS	39.72.12↔	Embolizzazione selettiva di vasi intracranici con liquidi embolizzanti, palloncini o ombrellini
39.59.11↔	Trasposizione del tratto extracranico dell'arteria vertebrale	39.72.13↔	Embolizzazione selettiva di vasi intracranici mediante stent(s) come deviatori di flusso
39.59.12↔	Trasposizione di altre arterie extracraniche del capo e del collo	39.72.14↔	Embolizzazione selettiva di vasi intracranici con sostanza adesiva
39.59.13↔	Trasposizione di arterie dell'arto superiore	39.72.19↔	Embolizzazione selettiva di vasi intracranici, altro
39.59.14↔	Trasposizione di arterie toraciche	39.72.20↔	Embolizzazione selettiva di vasi extracranici del capo e del collo, NAS
39.59.15↔	Trasposizione dell'arteria gastrica, arteria epatica e arteria splenica	39.72.21↔	Embolizzazione selettiva di vasi extracranici del capo e del collo con particelle o spirali metalliche
39.59.16↔	Trasposizione dell'arteria renale	39.72.22↔	Embolizzazione selettiva di vasi extracranici del capo e del collo con liquidi embolizzanti, palloncini o ombrellini
39.59.17↔	Trasposizione dell'arteria mesenterica	39.72.24↔	Embolizzazione selettiva di vasi extracranici della testa e del collo con sostanza adesiva
39.59.18↔	Trasposizione di altre arterie viscerali	39.72.29↔	Embolizzazione selettiva di vasi extracranici del capo e del collo, altro
39.59.19↔	Trasposizione dell'arteria iliaca	39.72.30↔	Embolizzazione percutanea-transluminale di malformazioni vascolari mediante microcatetere, NAS
39.59.20↔	Trasposizione di altre arterie addominali	39.72.31↔	Embolizzazione percutanea-transluminale di malformazioni vascolari mediante microcatetere, impiego di un microcatetere
39.59.21↔	Trasposizione di arterie dell'arto inferiore	39.72.32↔	Embolizzazione percutanea-transluminale di malformazioni vascolari mediante microcateteri, impiego di due microcateteri
39.59.29↔	Trasposizione di arterie, altro	39.72.33↔	Embolizzazione percutanea-transluminale di malformazioni vascolari mediante microcateteri, impiego di tre microcateteri
39.59.30↔	Altra riparazione di vasi del capo e del collo, NAS	39.72.34↔	Embolizzazione percutanea-transluminale di malformazioni vascolari mediante microcateteri, impiego di quattro microcateteri
39.59.31↔	Altra riparazione di vasi intracranici		
39.59.32↔	Altra riparazione del tratto extracranico dell'arteria vertebrale		
39.59.33↔	Altra riparazione di arterie extracraniche del capo e del collo, altro		
39.59.34↔	Altra riparazione della vena giugulare		
39.59.39↔	Altra riparazione di vasi del capo e del collo, altro		
39.59.40↔	Altra riparazione di vasi dell'arto superiore, NAS		
39.59.41↔	Altra riparazione di arterie dell'arto superiore, NAS		
39.59.42↔	Altra riparazione della vena succlavia, vena ascellare e vena brachiocefalica		
39.59.48↔	Altra riparazione di altre vene profonde dell'arto superiore		
39.59.49↔	Altra riparazione di vasi dell'arto superiore, altro		
39.59.50↔	Altra riparazione di vasi toracici, NAS		
39.59.51↔	Altra riparazione dell'aorta toracica		
39.59.52↔	Altra riparazione dell'arteria polmonare		
39.59.53↔	Altra riparazione di arterie toraciche, altro		
39.59.54↔	Altra riparazione della vena polmonare		

39.72.35↔	Embolizzazione percutanea-transluminale di malformazioni vascolari mediante microcateteri, impiego di cinque microcateteri	39.79.65↔	Embolizzazione selettiva con particelle di vasi viscerali
39.72.36↔	Embolizzazione percutanea-transluminale di malformazioni vascolari mediante microcateteri, impiego di sei e più microcateteri	39.79.66↔	Embolizzazione selettiva con particelle di vasi addominali
39.72.99↔	Riparazione o occlusione endovascolare dei vasi della testa e del collo, altro	39.79.67↔	Embolizzazione selettiva con particelle di vasi dell'arto inferiore
39.73.00↔	Impianto endovascolare di protesi nell'aorta toracica, NAS	39.79.68↔	Embolizzazione selettiva con particelle di vasi spinali
39.73.10↔	Impianto endovascolare di protesi nell'aorta toracica, senza fenestrazione o diramazione	39.79.69↔	Embolizzazione selettiva con particelle di altri vasi, altro
39.73.11↔	Impianto endovascolare di protesi nell'aorta toracica, con fenestrazione o diramazione	39.79.70↔	Occlusione mediante cateterismo con laser di arterie, altri vasi, NAS
39.73.20↔	Impianto endovascolare di protesi nell'aorta toracoaddominale, NAS	39.79.71↔	Occlusione mediante cateterismo con laser, di arterie dell'arto superiore
39.73.99↔	Impianto endovascolare di protesi nell'aorta toracica, altro	39.79.72↔	Occlusione mediante cateterismo con laser, dell'aorta
39.79.11↔	Impianto endovascolare di protesi in vasi viscerali	39.79.74↔	Occlusione mediante cateterismo con laser, di vasi toracici
39.79.12↔	Impianto endovascolare di protesi in vasi pelvici	39.79.75↔	Occlusione mediante cateterismo con laser, di vasi dell'arto inferiore
39.79.13↔	Impianto endovascolare di protesi in vasi addominali	39.79.76↔	Occlusione mediante cateterismo con laser, di vasi viscerali
39.79.19↔	Impianto endovascolare di protesi in altri vasi, altro	39.79.77↔	Occlusione mediante cateterismo con laser, di vasi addominali
39.79.20↔	Embolizzazione o occlusione mediante spirali di altri vasi, NAS	39.79.79↔	Occlusione mediante cateterismo con laser di arterie, altri vasi, altro
39.79.21↔	Embolizzazione o occlusione mediante spirali dell'arto superiore	39.79.80↔	Occlusione mediante cateterismo con radiofrequenza di arterie, altri vasi, NAS
39.79.22↔	Embolizzazione o occlusione mediante spirali dell'aorta	39.79.81↔	Occlusione mediante cateterismo con radiofrequenza, di arterie dell'arto superiore
39.79.24↔	Embolizzazione o occlusione mediante spirali di vasi toracici	39.79.82↔	Occlusione mediante cateterismo con radiofrequenza dell'aorta
39.79.25↔	Embolizzazione o occlusione mediante spirali di vasi viscerali	39.79.84↔	Occlusione mediante cateterismo con radiofrequenza di vasi toracici
39.79.26↔	Embolizzazione o occlusione mediante spirali di vasi addominali	39.79.85↔	Occlusione mediante cateterismo con radiofrequenza di vasi dell'arto inferiore
39.79.27↔	Embolizzazione o occlusione mediante spirali dell'arto inferiore	39.79.86↔	Occlusione mediante cateterismo con radiofrequenza di vasi viscerali
39.79.28↔	Embolizzazione o occlusione mediante spirali di vasi spinali	39.79.87↔	Occlusione mediante cateterismo con radiofrequenza di vasi addominali
39.79.29↔	Embolizzazione o occlusione mediante spirali di altri vasi, altro	39.79.89↔	Occlusione mediante cateterismo con radiofrequenza di altri vasi, altro
39.79.30↔	Embolizzazione selettiva con liquidi embolizzanti di altri vasi, NAS	39.8x.00↔	Interventi sul globo carotideo, sul seno carotideo e su altri glomi vascolari, NAS
39.79.31↔	Embolizzazione selettiva con liquidi embolizzanti di vasi dell'arto superiore	39.8x.10↔	Esplorazione del globo carotideo e di altri glomi vascolari
39.79.32↔	Embolizzazione selettiva con liquidi embolizzanti dell'aorta	39.8x.11↔	Asportazione del globo carotideo e di altri glomi vascolari
39.79.34↔	Embolizzazione selettiva con liquidi embolizzanti di vasi toracici	39.8x.20↔	Impianto o sostituzione di generatore di impulsi per l'attivazione del baroriflesso
39.79.35↔	Embolizzazione selettiva con liquidi embolizzanti di vasi viscerali	39.8x.21↔	Revisione senza sostituzione di generatore di impulsi per l'attivazione del baroriflesso
39.79.36↔	Embolizzazione selettiva con liquidi embolizzanti di vasi addominali	39.8x.22↔	Rimozione di generatore di impulsi per l'attivazione del baroriflesso
39.79.38↔	Embolizzazione selettiva con liquidi embolizzanti di vasi spinali	39.8x.30↔	Impianto o sostituzione di elettrodo(i) per l'attivazione del baroriflesso
39.79.39↔	Embolizzazione selettiva con liquidi embolizzanti di altri vasi, altro	39.8x.31↔	Revisione senza sostituzione di elettrodo(i) per l'attivazione del baroriflesso
39.79.40↔	Embolizzazione selettiva con palloncini staccabili di altri vasi, NAS	39.8x.32↔	Rimozione di elettrodo(i) per l'attivazione del baroriflesso
39.79.41↔	Embolizzazione selettiva con palloncini staccabili di vasi dell'arto superiore	39.8x.99↔	Interventi sul globo carotideo, sul seno carotideo e su altri glomi vascolari, altro
39.79.42↔	Embolizzazione selettiva con palloncini staccabili dell'aorta	39.99.00↔	Altri interventi sui vasi, NAS
39.79.44↔	Embolizzazione selettiva con palloncini staccabili di vasi toracici	39.99.10↔	Aortopessia
39.79.45↔	Embolizzazione selettiva con palloncini staccabili di vasi viscerali	39.99.20↔	Interventi per anomalie vascolari congenite, NAS
39.79.46↔	Embolizzazione selettiva con palloncini staccabili di vasi addominali	39.99.21↔	Interventi per anomalie congenite dell'istmo aortico (stenosi) o per arco aortico interrotto
39.79.47↔	Embolizzazione selettiva con palloncini staccabili di vasi spinali	39.99.22↔	Interventi per anomalie congenite dell'arteria o vena polmonare o per arteria lusoria
39.79.48↔	Embolizzazione selettiva con palloncini staccabili di vasi dell'arto inferiore	39.99.23↔	Interventi per anomalie congenite della vena cava
39.79.49↔	Embolizzazione selettiva con palloncini staccabili di altri vasi, altro	39.99.24↔	Interventi per unifocalizzazione di vasi collaterali congeniti
39.79.50↔	Embolizzazione selettiva con filtri di altri vasi, NAS	39.99.30↔	Intervento di occlusione mediante catetere del dotto arterioso di Botallo, NAS
39.79.51↔	Embolizzazione selettiva con filtri di vasi dell'arto superiore	39.99.31↔	Intervento di occlusione mediante catetere del dotto arterioso di Botallo, con spirale (coil)
39.79.52↔	Embolizzazione selettiva con filtri dell'aorta	39.99.32↔	Intervento di occlusione mediante catetere del dotto arterioso di Botallo, con Amplatzer duct occluder
39.79.54↔	Embolizzazione selettiva con filtri di vasi toracici	39.99.38↔	Intervento di occlusione mediante catetere del dotto arterioso di Botallo, altro
39.79.55↔	Embolizzazione selettiva con filtri di vasi viscerali	39.99.39↔	Interventi per altre anomalie vascolari congenite
39.79.56↔	Embolizzazione selettiva con filtri di vasi addominali	39.99.99↔	Altri interventi sui vasi, altro
39.79.57↔	Embolizzazione selettiva con filtri di vasi dell'arto inferiore		
39.79.58↔	Embolizzazione selettiva con filtri di vasi spinali		
39.79.59↔	Embolizzazione selettiva con filtri di altri vasi, altro		
39.79.60↔	Embolizzazione selettiva con particelle di altri vasi, NAS		
39.79.61↔	Embolizzazione selettiva con particelle di vasi dell'arto superiore		
39.79.62↔	Embolizzazione selettiva con particelle dell'aorta		
39.79.64↔	Embolizzazione selettiva con particelle di vasi toracici		

**Procedura F31-2**

39.61.00↔	Circolazione extracorporea (ECC), NAS	39.61.22↔	Circolazione extracorporea minimizzata (Mini-CEC) in ipotermia leggera (da 32 a 35°C)
39.61.10↔	Circolazione extracorporea (CEC) convenzionale in normotermia (più di 35°C)	39.61.23↔	Circolazione extracorporea minimizzata (Mini-CEC) in ipotermia moderata (da 26 a meno di 32°C)
39.61.11↔	Circolazione extracorporea (CEC) convenzionale in ipotermia leggera (da 32 a 35°C)	39.61.24↔	Circolazione extracorporea minimizzata (Mini-CEC) in ipotermia marcata (da 20 a meno di 26°C)
39.61.12↔	Circolazione extracorporea (CEC) convenzionale in ipotermia moderata (da 26 a meno di 32°C)	39.61.25↔	Circolazione extracorporea minimizzata (Mini-CEC) in ipotermia profonda (meno di 20°C)
39.61.13↔	Circolazione extracorporea (CEC) convenzionale in ipotermia marcata (da 20 a meno di 26°C)	39.61.26↔	Circolazione extracorporea minimizzata (Mini-CEC) in ipotermia, temperatura sconosciuta
39.61.14↔	Circolazione extracorporea (CEC) convenzionale in ipotermia profonda (meno di 20°C)	39.61.99↔	Circolazione extracorporea (ECC), altro
39.61.15↔	Circolazione extracorporea (CEC) convenzionale in ipotermia, temperatura sconosciuta	39.66↔	Bypass cardiopolmonare percutaneo
39.61.21↔	Circolazione extracorporea minimizzata (Mini-CEC) in normotermia (più di 35°C)		

**ADRG F33****Interventi maggiori di ricostruzione vascolare senza macchina cuore-polmone, con intervento multilivello o sull'aorta o reintervento chirurgico**

Ogni Procedura nella Tabella F33-1 eccetto F33-2 e (Procedura nella almeno due delle tabelle F33-3, F33-4, F33-5, F33-6, F33-7, F33-8, F33-9, F33-10, F33-11, F33-12, F33-13, F33-14 o Procedura nella tabella F33-15)

**DRG F33A****Interventi maggiori di ricostruzione vascolare senza macchina cuore-polmone, con intervento multilivello o sull'aorta o reintervento chirurgico con CC estremamente gravi**

PCCL > 3

**DRG F33B****Interventi maggiori di ricostruzione vascolare senza macchina cuore-polmone, con intervento multilivello o sull'aorta o reintervento chirurgico senza CC estremamente gravi****Procedura F33-1**

38.14.00↔	Endarteriectomia dell'aorta, NAS	38.36.19↔	Resezione di arterie viscerali con anastomosi, altro
38.14.10↔	Endarteriectomia dell'aorta ascendente e dell'arco aortico	38.36.99↔	Resezione di arterie addominali con anastomosi, altro
38.14.20↔	Endarteriectomia dell'aorta discendente	38.37.00↔	Resezione di vene addominali con anastomosi, NAS
38.14.30↔	Endarteriectomia dell'aorta addominale	38.37.10↔	Resezione di vene addominali profonde con anastomosi, NAS
38.14.99↔	Endarteriectomia dell'aorta, altro	38.37.11↔	Resezione della vena cava inferiore con anastomosi
38.16.00↔	Endarteriectomia delle arterie addominali, NAS	38.37.12↔	Resezione della vena iliaca con anastomosi
38.16.10↔	Endarteriectomia delle arterie viscerali, NAS	38.37.19↔	Resezione di vene addominali profonde con anastomosi, altro
38.16.11↔	Endarteriectomia del tronco celiaco	38.37.99↔	Resezione di vene addominali con anastomosi, altro
38.16.12↔	Endarteriectomia dell'arteria gastrica	38.38.00↔	Resezione di arterie dell'arto inferiore con anastomosi, NAS
38.16.13↔	Endarteriectomia dell'arteria epatica	38.38.10↔	Resezione dell'arteria femorale (comune) (superficiale) con anastomosi
38.16.14↔	Endarteriectomia dell'arteria splenica	38.38.11↔	Resezione dell'arteria femorale profonda con anastomosi
38.16.15↔	Endarteriectomia dell'arteria renale	38.38.12↔	Resezione dell'arteria poplitea con anastomosi
38.16.16↔	Endarteriectomia dell'arteria mesenterica	38.38.99↔	Resezione di arterie dell'arto inferiore con anastomosi, altro
38.16.17↔	Endarteriectomia dell'arteria lombare	38.41↔	Resezione di vasi intracranici con sostituzione
38.16.18↔	Endarteriectomia dell'arteria iliaca	38.44.00↔	Resezione dell'aorta addominale con sostituzione, NAS
38.16.19↔	Endarteriectomia delle arterie viscerali, altro	38.44.10↔	Resezione dell'aorta addominale con sostituzione, soprarenale
38.16.99↔	Endarteriectomia delle arterie addominali, altro	38.44.11↔	Resezione dell'aorta addominale con sostituzione, infrarenale
38.34.00↔	Resezione dell'aorta con anastomosi, NAS	38.44.12↔	Resezione dell'aorta addominale con sostituzione, iuxtarenale
38.34.10↔	Resezione dell'aorta ascendente e dell'arco aortico con anastomosi	38.44.99↔	Resezione dell'aorta addominale con sostituzione, altro
38.34.20↔	Resezione dell'aorta discendente con anastomosi	38.46↔	Resezione di arterie addominali con sostituzione
38.34.30↔	Resezione dell'aorta addominale con anastomosi	38.47.00↔	Resezione di vene addominali con sostituzione, NAS
38.34.99↔	Resezione dell'aorta con anastomosi, altro	38.47.10↔	Resezione di vene addominali profonde con sostituzione, NAS
38.36.00↔	Resezione di arterie addominali con anastomosi, NAS	38.47.11↔	Resezione della vena cava inferiore con sostituzione
38.36.10↔	Resezione di arterie viscerali con anastomosi, NAS	38.47.12↔	Resezione della vena iliaca con sostituzione
38.36.11↔	Resezione del tronco celiaco con anastomosi	38.47.19↔	Resezione di vene addominali profonde con sostituzione, altro
38.36.12↔	Resezione dell'arteria gastrica con anastomosi	38.47.99↔	Resezione di vene addominali con sostituzione, altro
38.36.13↔	Resezione dell'arteria epatica con anastomosi	38.48.00↔	Resezione di arterie dell'arto inferiore con sostituzione, NAS
38.36.14↔	Resezione dell'arteria splenica con anastomosi	38.48.10↔	Resezione dell'arteria femorale (comune) (superficiale) con sostituzione
38.36.15↔	Resezione dell'arteria renale con anastomosi	38.48.11↔	Resezione dell'arteria femorale profonda con sostituzione
38.36.16↔	Resezione dell'arteria mesenterica	38.48.12↔	Resezione dell'arteria poplitea con sostituzione
38.36.17↔	Resezione dell'arteria iliaca con anastomosi		

38.48.13↔	Resezione di arterie della gamba con sostituzione	39.71.12↔	Impianto endovascolare di protesi nell'aorta addominale, protesi della biforcazione, aorto-bi-iliaca, senza fenestrazione o diramazione
38.48.99↔	Resezione di arterie dell'arto inferiore con sostituzione, altro	39.71.13↔	Impianto endovascolare di protesi nell'aorta addominale, protesi della biforcazione, aorto-bi-iliaca, con fenestrazione o diramazione
39.22.00↔	Bypass aorto-succlavio-carotideo, NAS	39.71.14↔	Impianto endovascolare di lembi nell'aorta addominale, protesi tubolare, aortica, senza fenestrazione o diramazione
39.22.10↔	Bypass carotideo, NAS	39.71.15↔	Impianto endovascolare di lembi nell'aorta addominale, protesi tubolare, aortica, con fenestrazione o diramazione
39.22.11↔	Bypass: carotide-carotide	39.71.99↔	Impianto endovascolare di protesi nell'aorta addominale, altro
39.22.12↔	Bypass: carotide-vertebrale	39.72.00↔	Riparazione o occlusione endovascolare dei vasi della testa e del collo, NAS
39.22.13↔	Bypass: carotide-succlavia	39.72.10↔	Embolizzazione selettiva di vasi intracranici, NAS
39.22.14↔	Bypass: carotide-aorta	39.72.11↔	Embolizzazione selettiva di vasi intracranici con particelle o spirali metalliche
39.22.19↔	Bypass carotideo, altro	39.72.12↔	Embolizzazione selettiva di vasi intracranici con liquidi embolizzanti, palloncini o ombrellini
39.22.20↔	Bypass dell'arteria succlavia, NAS	39.72.13↔	Embolizzazione selettiva di vasi intracranici mediante stent(s) come deviatori di flusso
39.22.21↔	Bypass: succlavia all'aorta	39.72.14↔	Embolizzazione selettiva di vasi intracranici con sostanza adesiva
39.22.29↔	Bypass dell'arteria succlavia, altro	39.72.19↔	Embolizzazione selettiva di vasi intracranici, altro
39.22.99↔	Bypass aorto-succlavio-carotideo, altro	39.72.20↔	Embolizzazione selettiva di vasi extracranici del capo e del collo, NAS
39.23↔	Altro shunt o bypass vascolare intratoracico	39.72.21↔	Embolizzazione selettiva di vasi extracranici del capo e del collo con particelle o spirali metalliche
39.24↔	Bypass aorto-renale	39.72.22↔	Embolizzazione selettiva di vasi extracranici del capo e del collo con liquidi embolizzanti, palloncini o ombrellini
39.25.00↔	Bypass aorto-iliaco-femorale, NAS	39.72.24↔	Embolizzazione selettiva di vasi extracranici della testa e del collo con sostanza adesiva
39.25.10↔	Bypass aorto-iliaco-femorale, aortico, NAS	39.72.29↔	Embolizzazione selettiva di vasi extracranici del capo e del collo, altro
39.25.11↔	Bypass aorto-iliaco	39.72.30↔	Embolizzazione percutanea-transluminale di malformazioni vascolari mediante microcatetere, NAS
39.25.12↔	Bypass aorto-femorale	39.72.31↔	Embolizzazione percutanea-transluminale di malformazioni vascolari mediante microcatetere, impiego di un microcatetere
39.25.13↔	Bypass aorto-popliteo	39.72.32↔	Embolizzazione percutanea-transluminale di malformazioni vascolari mediante microcateteri, impiego di due microcateteri
39.25.14↔	Bypass aorto-crurale	39.72.33↔	Embolizzazione percutanea-transluminale di malformazioni vascolari mediante microcateteri, impiego di tre microcateteri
39.25.19↔	Bypass aorto-iliaco-femorale, aortico, altro	39.72.34↔	Embolizzazione percutanea-transluminale di malformazioni vascolari mediante microcateteri, impiego di quattro microcateteri
39.25.20↔	Bypass ilio-femorale, NAS	39.72.35↔	Embolizzazione percutanea-transluminale di malformazioni vascolari mediante microcateteri, impiego di cinque microcateteri
39.25.21↔	Bypass ilio-iliaco	39.72.36↔	Embolizzazione percutanea-transluminale di malformazioni vascolari mediante microcateteri, impiego di sei e più microcateteri
39.25.22↔	Bypass ilio-femorale	39.72.99↔	Riparazione o occlusione endovascolare dei vasi della testa e del collo, altro
39.25.23↔	Bypass ilio-popliteo	39.73.00↔	Impianto endovascolare di protesi nell'aorta toracica, NAS
39.25.24↔	Bypass ilio-crurale	39.73.10↔	Impianto endovascolare di protesi nell'aorta toracica, senza fenestrazione o diramazione
39.25.29↔	Bypass ilio-femorale, NAS	39.73.11↔	Impianto endovascolare di protesi nell'aorta toracica, con fenestrazione o diramazione
39.25.30↔	Bypass otturatorio (extraanatomico)	39.73.20↔	Impianto endovascolare di protesi nell'aorta toracoaddominale, NAS
39.25.99↔	Bypass aorto-iliaco-femorale, altro	39.73.99↔	Impianto endovascolare di protesi nell'aorta toracica, altro
39.26.00↔	Altri shunt o bypass vascolari intraaddominali, NAS	39.79.11↔	Impianto endovascolare di protesi in vasi viscerali
39.26.10↔	Altri shunt o bypass vascolari intraaddominali, arterie viscerali	39.79.12↔	Impianto endovascolare di protesi in vasi pelvici
39.26.11↔	Altri shunt o bypass vascolari intraaddominali, aorta	39.79.13↔	Impianto endovascolare di protesi in vasi addominali
39.26.12↔	Altri shunt o bypass vascolari intraaddominali, arteria renale	39.79.19↔	Impianto endovascolare di protesi in altri vasi, altro
39.26.19↔	Altri shunt o bypass vascolari intraaddominali, altre arterie viscerali	39.79.20↔	Embolizzazione o occlusione mediante spirali di altri vasi, NAS
39.26.99↔	Altri shunt o bypass vascolari intraaddominali, altro	39.79.21↔	Embolizzazione o occlusione mediante spirali dell'arto superiore
39.27.00↔	Arteriovenostomia per dialisi renale, NAS	39.79.22↔	Embolizzazione o occlusione mediante spirali dell'aorta
39.27.09↔	Arteriovenostomia per dialisi renale, altro	39.79.24↔	Embolizzazione o occlusione mediante spirali di vasi toracici
39.27.10↔	Confezione di fistola arteriovenosa per emodialisi	39.79.25↔	Embolizzazione o occlusione mediante spirali di vasi viscerali
39.27.11↔	Confezione di fistola arteriovenosa di materiale alloplastico o alloplastico per emodialisi	39.79.26↔	Embolizzazione o occlusione mediante spirali di vasi addominali
39.29.00↔	Altri shunt o bypass vascolari (periferici), NAS	39.79.27↔	Embolizzazione o occlusione mediante spirali dell'arto inferiore
39.29.10↔	Shunt o bypass vascolari di arterie dell'arto inferiore, NAS	39.79.28↔	Embolizzazione o occlusione mediante spirali di vasi spinali
39.29.11↔	Shunt o bypass vascolari femoro-femorale		
39.29.12↔	Shunt o bypass vascolari femoro-popliteo		
39.29.13↔	Shunt o bypass vascolari femoro-crurale		
39.29.14↔	Shunt o bypass vascolari femoro-pedidio		
39.29.15↔	Shunt o bypass vascolari popliteo-crurale e popliteo-pedidio		
39.29.16↔	Shunt o bypass vascolari di arterie della gamba e del piede		
39.29.19↔	Shunt o bypass vascolari di arterie dell'arto inferiore, altro		
39.29.20↔	Shunt o bypass vascolari di arterie dell'arto superiore		
39.29.30↔	Altri shunt o bypass vascolari (periferici), extraanatomici, NAS		
39.29.31↔	Shunt o bypass vascolare succlavia-femorale		
39.29.32↔	Shunt o bypass vascolare axillo-femorale		
39.29.33↔	Bypass crossover femoro-femorale		
39.29.39↔	Altri shunt o bypass vascolari (periferici), extraanatomici, altro		
39.29.40↔	Shunt o bypass vascolari di vene		
39.29.80↔	Shunt temporaneo intraoperatorio, NAS		
39.29.81↔	Shunt temporaneo intraoperatorio, arterio-arterioso		
39.29.82↔	Shunt temporaneo intraoperatorio, arterio-venoso		
39.29.89↔	Shunt temporaneo intraoperatorio, altro		
39.29.99↔	Altri shunt o bypass vascolari (periferici), altro		
39.71.00↔	Impianto endovascolare di protesi nell'aorta addominale, NAS		
39.71.10↔	Impianto endovascolare di protesi nell'aorta addominale, aorto-iliaca, senza fenestrazione o diramazione		
39.71.11↔	Impianto endovascolare di protesi nell'aorta addominale, aorto-iliaca, con fenestrazione o diramazione		

39.79.29↔	Embolizzazione o occlusione mediante spirali di altri vasi, altro	39.79.60↔	Embolizzazione selettiva con particelle di altri vasi, NAS
39.79.30↔	Embolizzazione selettiva con liquidi embolizzanti di altri vasi, NAS	39.79.61↔	Embolizzazione selettiva con particelle di vasi dell'arto superiore
39.79.31↔	Embolizzazione selettiva con liquidi embolizzanti di vasi dell'arto superiore	39.79.62↔	Embolizzazione selettiva con particelle dell'aorta
39.79.32↔	Embolizzazione selettiva con liquidi embolizzanti dell'aorta	39.79.64↔	Embolizzazione selettiva con particelle di vasi toracici
39.79.34↔	Embolizzazione selettiva con liquidi embolizzanti di vasi toracici	39.79.65↔	Embolizzazione selettiva con particelle di vasi viscerali
39.79.35↔	Embolizzazione selettiva con liquidi embolizzanti di vasi viscerali	39.79.66↔	Embolizzazione selettiva con particelle di vasi addominali
39.79.36↔	Embolizzazione selettiva con liquidi embolizzanti di vasi addominali	39.79.67↔	Embolizzazione selettiva con particelle di vasi dell'arto inferiore
39.79.38↔	Embolizzazione selettiva con liquidi embolizzanti di vasi spinali	39.79.68↔	Embolizzazione selettiva con particelle di vasi spinali
39.79.39↔	Embolizzazione selettiva con liquidi embolizzanti di altri vasi, altro	39.79.69↔	Embolizzazione selettiva con particelle di altri vasi, altro
39.79.40↔	Embolizzazione selettiva con palloncini staccabili di altri vasi, NAS	39.79.70↔	Occlusione mediante cateterismo con laser di arterie, altri vasi, NAS
39.79.41↔	Embolizzazione selettiva con palloncini staccabili di vasi dell'arto superiore	39.79.71↔	Occlusione mediante cateterismo con laser, di arterie dell'arto superiore
39.79.42↔	Embolizzazione selettiva con palloncini staccabili dell'aorta	39.79.72↔	Occlusione mediante cateterismo con laser, dell'aorta
39.79.44↔	Embolizzazione selettiva con palloncini staccabili di vasi toracici	39.79.74↔	Occlusione mediante cateterismo con laser, di vasi toracici
39.79.45↔	Embolizzazione selettiva con palloncini staccabili di vasi viscerali	39.79.75↔	Occlusione mediante cateterismo con laser, di vasi dell'arto inferiore
39.79.46↔	Embolizzazione selettiva con palloncini staccabili di vasi addominali	39.79.76↔	Occlusione mediante cateterismo con laser, di vasi viscerali
39.79.47↔	Embolizzazione selettiva con palloncini staccabili di vasi spinali	39.79.77↔	Occlusione mediante cateterismo con laser, di vasi addominali
39.79.48↔	Embolizzazione selettiva con palloncini staccabili di vasi dell'arto inferiore	39.79.79↔	Occlusione mediante cateterismo con laser di arterie, altri vasi, altro
39.79.49↔	Embolizzazione selettiva con palloncini staccabili di altri vasi, altro	39.79.80↔	Occlusione mediante cateterismo con radiofrequenza di arterie, altri vasi, NAS
39.79.50↔	Embolizzazione selettiva con filtri di altri vasi, NAS	39.79.81↔	Occlusione mediante cateterismo con radiofrequenza, di arterie dell'arto superiore
39.79.51↔	Embolizzazione selettiva con filtri di vasi dell'arto superiore	39.79.82↔	Occlusione mediante cateterismo con radiofrequenza dell'aorta
39.79.52↔	Embolizzazione selettiva con filtri dell'aorta	39.79.84↔	Occlusione mediante cateterismo con radiofrequenza di vasi toracici
39.79.54↔	Embolizzazione selettiva con filtri di vasi toracici	39.79.85↔	Occlusione mediante cateterismo con radiofrequenza di vasi dell'arto inferiore
39.79.55↔	Embolizzazione selettiva con filtri di vasi viscerali	39.79.86↔	Occlusione mediante cateterismo con radiofrequenza di vasi viscerali
39.79.56↔	Embolizzazione selettiva con filtri di vasi addominali	39.79.87↔	Occlusione mediante cateterismo con radiofrequenza di vasi addominali
39.79.57↔	Embolizzazione selettiva con filtri di vasi dell'arto inferiore	39.79.89↔	Occlusione mediante cateterismo con radiofrequenza di altri vasi, altro
39.79.58↔	Embolizzazione selettiva con filtri di vasi spinali		
39.79.59↔	Embolizzazione selettiva con filtri di altri vasi, altro		

### Procedura F33-2

38.16.00↔	Enderiectomia delle arterie addominali, NAS	38.36.15↔	Resezione dell'arteria renale con anastomosi
38.16.10↔	Enderiectomia delle arterie viscerali, NAS	38.36.16↔	Resezione dell'arteria mesenterica
38.16.11↔	Enderiectomia del tronco celiaco	38.36.17↔	Resezione dell'arteria iliaca con anastomosi
38.16.12↔	Enderiectomia dell'arteria gastrica	38.36.19↔	Resezione di arterie viscerali con anastomosi, altro
38.16.13↔	Enderiectomia dell'arteria epatica	38.36.99↔	Resezione di arterie addominali con anastomosi, altro
38.16.14↔	Enderiectomia dell'arteria splenica	38.37.00↔	Resezione di vene addominali con anastomosi, NAS
38.16.15↔	Enderiectomia dell'arteria renale	38.37.10↔	Resezione di vene addominali profonde con anastomosi, NAS
38.16.16↔	Enderiectomia dell'arteria mesenterica	38.37.11↔	Resezione della vena cava inferiore con anastomosi
38.16.17↔	Enderiectomia dell'arteria lombare	38.37.12↔	Resezione della vena iliaca con anastomosi
38.16.18↔	Enderiectomia dell'arteria iliaca	38.37.19↔	Resezione di vene addominali profonde con anastomosi, altro
38.16.19↔	Enderiectomia delle arterie viscerali, altro	38.37.99↔	Resezione di vene addominali con anastomosi, altro
38.16.99↔	Enderiectomia delle arterie addominali, altro	38.38.00↔	Resezione di arterie dell'arto inferiore con anastomosi, NAS
38.36.00↔	Resezione di arterie addominali con anastomosi, NAS	38.38.10↔	Resezione dell'arteria femorale (comune) (superficiale) con anastomosi
38.36.10↔	Resezione di arterie viscerali con anastomosi, NAS	38.38.11↔	Resezione dell'arteria femorale profonda con anastomosi
38.36.11↔	Resezione del tronco celiaco con anastomosi	38.38.12↔	Resezione dell'arteria poplitea con anastomosi
38.36.12↔	Resezione dell'arteria gastrica con anastomosi	38.38.99↔	Resezione di arterie dell'arto inferiore con anastomosi, altro
38.36.13↔	Resezione dell'arteria epatica con anastomosi		
38.36.14↔	Resezione dell'arteria splenica con anastomosi		

### Procedura F33-3

39.29.20↔ Shunt o bypass vascolari di arterie dell'arto superiore

### Procedura F33-4

02.51.00↔	Sinangiosi, NAS	02.51.14↔	EMS (encefalo-mio-sinangiosi)
02.51.11↔	EDAS (encefalo-duro-arterio-sinangiosi)	02.51.15↔	EGPS (encefalo-galea-periostio-sinangiosi)
02.51.12↔	EDS (encefalo-duro-sinangiosi), posa della dura madre invertita sulla corteccia cerebrale	02.51.99↔	Sinangiosi, altro
02.51.13↔	EDS (encefalo-duro-sinangiosi), posa di un'arteria e della dura madre invertita sulla corteccia cerebrale	38.41↔	Resezione di vasi intracranici con sostituzione
		39.28↔	Bypass vascolare extracranico-intracranico (EC-IC)
		39.2a↔	Bypass vascolare intracranico-intracranico



39.56.11↔ Riparazione di vasi intracranici con patch tissutale  
39.57.11↔ Riparazione di vasi intracranici con patch sintetico

39.59.31↔ Altra riparazione di vasi intracranici

### Procedura F33-5

39.22.11↔ Bypass: carotide-carotide  
39.22.12↔ Bypass: carotide-vertebrale

39.22.13↔ Bypass: carotide-succlavia  
39.22.99↔ Bypass aorto-succlavio-carotideo, altro

### Procedura F33-6

38.14.10↔ Endarteriectomia dell'aorta ascendente e dell'arco aortico  
38.14.20↔ Endarteriectomia dell'aorta discendente  
38.34.10↔ Resezione dell'aorta ascendente e dell'arco aortico con anastomosi  
38.34.20↔ Resezione dell'aorta discendente con anastomosi  
38.45.10↔ Resezione dell'aorta toracica con sostituzione, NAS  
38.45.11↔ Resezione dell'aorta ascendente o dell'arco aortico con sostituzione  
38.45.12↔ Resezione dell'aorta toracica con sostituzione  
38.45.13↔ Resezione dell'aorta toracoaddominale con sostituzione  
38.45.14↔ Resezione dell'aorta toracica con sostituzione con protesi ibrida  
38.45.19↔ Resezione dell'aorta toracica con sostituzione, altro

39.22.14↔ Bypass: carotide-aorta  
39.56.31↔ Riparazione dell'aorta toracica con patch tissutale  
39.57.31↔ Riparazione dell'aorta toracica con patch sintetico  
39.59.51↔ Altra riparazione dell'aorta toracica  
39.73.00↔ Impianto endovascolare di protesi nell'aorta toracica, NAS  
39.73.10↔ Impianto endovascolare di protesi nell'aorta toracica, senza fenestrazione o diramazione  
39.73.11↔ Impianto endovascolare di protesi nell'aorta toracica, con fenestrazione o diramazione  
39.73.20↔ Impianto endovascolare di protesi nell'aorta toracoaddominale, NAS  
39.73.99↔ Impianto endovascolare di protesi nell'aorta toracica, altro

### Procedura F33-7

38.14.30↔ Endarteriectomia dell'aorta addominale  
38.14.99↔ Endarteriectomia dell'aorta, altro  
38.16.00↔ Endarteriectomia delle arterie addominali, NAS  
38.16.10↔ Endarteriectomia delle arterie viscerali, NAS  
38.16.11↔ Endarteriectomia del tronco celiaco  
38.16.12↔ Endarteriectomia dell'arteria gastrica  
38.16.13↔ Endarteriectomia dell'arteria epatica  
38.16.14↔ Endarteriectomia dell'arteria splenica  
38.16.16↔ Endarteriectomia dell'arteria mesenterica  
38.16.19↔ Endarteriectomia delle arterie viscerali, altro  
38.16.99↔ Endarteriectomia delle arterie addominali, altro  
38.34.30↔ Resezione dell'aorta addominale con anastomosi  
38.36.00↔ Resezione di arterie addominali con anastomosi, NAS  
38.36.10↔ Resezione di arterie viscerali con anastomosi, NAS  
38.36.11↔ Resezione del tronco celiaco con anastomosi  
38.36.12↔ Resezione dell'arteria gastrica con anastomosi  
38.36.13↔ Resezione dell'arteria epatica con anastomosi  
38.36.14↔ Resezione dell'arteria splenica con anastomosi

38.36.16↔ Resezione dell'arteria mesenterica  
38.36.19↔ Resezione di arterie viscerali con anastomosi, altro  
38.36.99↔ Resezione di arterie addominali con anastomosi, altro  
38.44.00↔ Resezione dell'aorta addominale con sostituzione, NAS  
38.44.10↔ Resezione dell'aorta addominale con sostituzione, soprarenale  
38.44.11↔ Resezione dell'aorta addominale con sostituzione, infrarenale  
38.44.12↔ Resezione dell'aorta addominale con sostituzione, iuxtarenale  
38.44.99↔ Resezione dell'aorta addominale con sostituzione, altro  
38.46↔ Resezione di arterie addominali con sostituzione  
39.26.00↔ Altri shunt o bypass vascolari intraaddominali, NAS  
39.26.10↔ Altri shunt o bypass vascolari intraaddominali, arterie viscerali  
39.26.11↔ Altri shunt o bypass vascolari intraaddominali, aorta  
39.26.19↔ Altri shunt o bypass vascolari intraaddominali, altre arterie viscerali  
39.26.99↔ Altri shunt o bypass vascolari intraaddominali, altro  
39.71.00↔ Impianto endovascolare di protesi nell'aorta addominale, NAS  
39.71.99↔ Impianto endovascolare di protesi nell'aorta addominale, altro

### Procedura F33-8

38.16.15↔ Endarteriectomia dell'arteria renale  
38.36.15↔ Resezione dell'arteria renale con anastomosi

39.24↔ Bypass aorto-renale  
39.26.12↔ Altri shunt o bypass vascolari intraaddominali, arteria renale

### Procedura F33-9

39.25.11↔ Bypass aorto-iliaco  
39.25.21↔ Bypass ilio-iliaco  
39.71.10↔ Impianto endovascolare di protesi nell'aorta addominale, aorto-iliaca, senza fenestrazione o diramazione  
39.71.11↔ Impianto endovascolare di protesi nell'aorta addominale, aorto-iliaca, con fenestrazione o diramazione  
39.71.12↔ Impianto endovascolare di protesi nell'aorta addominale, protesi della biforcazione, aorto-bi-iliaca, senza fenestrazione o diramazione

39.71.13↔ Impianto endovascolare di protesi nell'aorta addominale, protesi della biforcazione, aorto-bi-iliaca, con fenestrazione o diramazione  
39.71.14↔ Impianto endovascolare di lembi nell'aorta addominale, protesi tubolare, aortica, senza fenestrazione o diramazione  
39.71.15↔ Impianto endovascolare di lembi nell'aorta addominale, protesi tubolare, aortica, con fenestrazione o diramazione

### Procedura F33-10

38.38.10↔ Resezione dell'arteria femorale (comune) (superficiale) con anastomosi  
38.38.11↔ Resezione dell'arteria femorale profonda con anastomosi  
38.48.10↔ Resezione dell'arteria femorale (comune) (superficiale) con sostituzione  
38.48.11↔ Resezione dell'arteria femorale profonda con sostituzione  
39.25.00↔ Bypass aorto-iliaco-femorale, NAS

39.25.10↔ Bypass aorto-iliaco-femorale, aortico, NAS  
39.25.12↔ Bypass aorto-femorale  
39.25.19↔ Bypass aorto-iliaco-femorale, aortico, altro  
39.25.20↔ Bypass ilio-femorale, NAS  
39.25.22↔ Bypass ilio-femorale

39.25.29↔ Bypass ilio-femorale, NAS  
39.25.99↔ Bypass aorto-iliaco-femorale, altro

39.29.11↔ Shunt o bypass vascolari femoro-femorale

### Procedura F33-11

38.38.12↔ Resezione dell'arteria poplitea con anastomosi  
38.48.12↔ Resezione dell'arteria poplitea con sostituzione

39.25.13↔ Bypass aorto-popliteo  
39.25.23↔ Bypass ilio-popliteo

### Procedura F33-12

38.48.13↔ Resezione di arterie della gamba con sostituzione  
39.25.14↔ Bypass aorto-crurale

39.25.24↔ Bypass ilio-crurale

### Procedura F33-13

39.29.12↔ Shunt o bypass vascolari femoro-popliteo  
39.29.13↔ Shunt o bypass vascolari femoro-crurale  
39.29.14↔ Shunt o bypass vascolari femoro-pedidio  
39.29.15↔ Shunt o bypass vascolari popliteo-crurale e popliteo-pedidio

39.29.31↔ Shunt o bypass vascolare succlavia-femorale  
39.29.32↔ Shunt o bypass vascolare axillo-femorale  
39.29.33↔ Bypass crossover femoro-femorale

### Procedura F33-14

39.25.30↔ Bypass otturatorio (extraanatomico)  
39.27.10↔ Confezione di fistola arteriovenosa per emodialisi

39.27.11↔ Confezione di fistola arteriovenosa di materiale allogenico o alloplastico per emodialisi

### Procedura F33-15

38.44.00↔ Resezione dell'aorta addominale con sostituzione, NAS  
38.44.10↔ Resezione dell'aorta addominale con sostituzione, soprarenale  
38.44.11↔ Resezione dell'aorta addominale con sostituzione, infrarenale  
38.44.12↔ Resezione dell'aorta addominale con sostituzione, iuxtarenale  
38.44.99↔ Resezione dell'aorta addominale con sostituzione, altro  
38.45.10↔ Resezione dell'aorta toracica con sostituzione, NAS  
38.45.11↔ Resezione dell'aorta ascendente o dell'arco aortico con sostituzione  
38.45.12↔ Resezione dell'aorta toracica con sostituzione  
38.45.13↔ Resezione dell'aorta toracoaddominale con sostituzione

38.45.14↔ Resezione dell'aorta toracica con sostituzione con protesi ibrida  
38.45.19↔ Resezione dell'aorta toracica con sostituzione, altro  
38.45.21↔ Resezione dell'arteria polmonare con sostituzione  
38.45.22↔ Resezione del tronco brachiocefalico con sostituzione  
39.49.10↔ Revisione di anastomosi vascolare  
39.49.20↔ Revisione di impianto vascolare  
39.49.21↔ Sostituzione di impianto vascolare  
39.49.30↔ Sostituzione di condotto cardiaco

## ADRG F34

### Altri interventi maggiori di ricostruzione vascolare senza macchina cuore-polmone

Ogni Procedura nella Tabella F34-1 eccetto F34-2

## DRG F34A

### Altri interventi maggiori di ricostruzione vascolare senza macchina cuore-polmone con CC estremamente gravi

PCCL > 3

## DRG F34B

### Altri interventi maggiori di ricostruzione vascolare senza macchina cuore-polmone senza CC estremamente gravi

### Procedura F34-1

38.14.00↔ Endarteriectomia dell'aorta, NAS  
38.14.10↔ Endarteriectomia dell'aorta ascendente e dell'arco aortico  
38.14.20↔ Endarteriectomia dell'aorta discendente  
38.14.30↔ Endarteriectomia dell'aorta addominale  
38.14.99↔ Endarteriectomia dell'aorta, altro  
38.16.00↔ Endarteriectomia delle arterie addominali, NAS  
38.16.10↔ Endarteriectomia delle arterie viscerali, NAS  
38.16.11↔ Endarteriectomia del tronco celiaco  
38.16.12↔ Endarteriectomia dell'arteria gastrica  
38.16.13↔ Endarteriectomia dell'arteria epatica  
38.16.14↔ Endarteriectomia dell'arteria splenica  
38.16.15↔ Endarteriectomia dell'arteria renale  
38.16.16↔ Endarteriectomia dell'arteria mesenterica  
38.16.17↔ Endarteriectomia dell'arteria lombare  
38.16.18↔ Endarteriectomia dell'arteria iliaca  
38.16.19↔ Endarteriectomia delle arterie viscerali, altro

38.16.99↔ Endarteriectomia delle arterie addominali, altro  
38.34.00↔ Resezione dell'aorta con anastomosi, NAS  
38.34.10↔ Resezione dell'aorta ascendente e dell'arco aortico con anastomosi  
38.34.20↔ Resezione dell'aorta discendente con anastomosi  
38.34.30↔ Resezione dell'aorta addominale con anastomosi  
38.34.99↔ Resezione dell'aorta con anastomosi, altro  
38.36.00↔ Resezione di arterie addominali con anastomosi, NAS  
38.36.10↔ Resezione di arterie viscerali con anastomosi, NAS  
38.36.11↔ Resezione del tronco celiaco con anastomosi  
38.36.12↔ Resezione dell'arteria gastrica con anastomosi  
38.36.13↔ Resezione dell'arteria epatica con anastomosi  
38.36.14↔ Resezione dell'arteria splenica con anastomosi  
38.36.15↔ Resezione dell'arteria renale con anastomosi  
38.36.16↔ Resezione dell'arteria mesenterica  
38.36.17↔ Resezione dell'arteria iliaca con anastomosi

38.36.19↔	Resezione di arterie viscerali con anastomosi, altro	39.27.09↔	Arteriovenostomia per dialisi renale, altro
38.36.99↔	Resezione di arterie addominali con anastomosi, altro	39.27.10↔	Confezione di fistola arteriovenosa per emodialisi
38.37.00↔	Resezione di vene addominali con anastomosi, NAS	39.27.11↔	Confezione di fistola arteriovenosa di materiale allogenico o alloplastico per emodialisi
38.37.10↔	Resezione di vene addominali profonde con anastomosi, NAS	39.29.00↔	Altri shunt o bypass vascolari (periferici), NAS
38.37.11↔	Resezione della vena cava inferiore con anastomosi	39.29.10↔	Shunt o bypass vascolari di arterie dell'arto inferiore, NAS
38.37.12↔	Resezione della vena iliaca con anastomosi	39.29.11↔	Shunt o bypass vascolari femoro-femorale
38.37.19↔	Resezione di vene addominali profonde con anastomosi, altro	39.29.12↔	Shunt o bypass vascolari femoro-popliteo
38.37.99↔	Resezione di vene addominali con anastomosi, altro	39.29.13↔	Shunt o bypass vascolari femoro-crutale
38.38.00↔	Resezione di arterie dell'arto inferiore con anastomosi, NAS	39.29.14↔	Shunt o bypass vascolari femoro-pedidio
38.38.10↔	Resezione dell'arteria femorale (comune) (superficiale) con anastomosi	39.29.15↔	Shunt o bypass vascolari popliteo-crutale e popliteo-pedidio
38.38.11↔	Resezione dell'arteria femorale profonda con anastomosi	39.29.16↔	Shunt o bypass vascolari di arterie della gamba e del piede
38.38.12↔	Resezione dell'arteria poplitea con anastomosi	39.29.19↔	Shunt o bypass vascolari di arterie dell'arto inferiore, altro
38.38.99↔	Resezione di arterie dell'arto inferiore con anastomosi, altro	39.29.20↔	Shunt o bypass vascolari di arterie dell'arto superiore
38.41↔	Resezione di vasi intracranici con sostituzione	39.29.30↔	Altri shunt o bypass vascolari (periferici), extraanatomici, NAS
38.44.00↔	Resezione dell'aorta addominale con sostituzione, NAS	39.29.31↔	Shunt o bypass vascolare succlavia-femorale
38.44.10↔	Resezione dell'aorta addominale con sostituzione, surrenale	39.29.32↔	Shunt o bypass vascolare axillo-femorale
38.44.11↔	Resezione dell'aorta addominale con sostituzione, infra renale	39.29.33↔	Bypass crossover femoro-femorale
38.44.12↔	Resezione dell'aorta addominale con sostituzione, iuxtarenale	39.29.39↔	Altri shunt o bypass vascolari (periferici), extraanatomici, altro
38.44.99↔	Resezione dell'aorta addominale con sostituzione, altro	39.29.40↔	Shunt o bypass vascolari di vene
38.46↔	Resezione di arterie addominali con sostituzione	39.29.80↔	Shunt temporaneo intraoperatorio, NAS
38.47.00↔	Resezione di vene addominali con sostituzione, NAS	39.29.81↔	Shunt temporaneo intraoperatorio, arterio-arterioso
38.47.10↔	Resezione di vene addominali profonde con sostituzione, NAS	39.29.82↔	Shunt temporaneo intraoperatorio, arterio-venoso
38.47.11↔	Resezione della vena cava inferiore con sostituzione	39.29.89↔	Shunt temporaneo intraoperatorio, altro
38.47.12↔	Resezione della vena iliaca con sostituzione	39.29.99↔	Altri shunt o bypass vascolari (periferici), altro
38.47.19↔	Resezione di vene addominali profonde con sostituzione, altro	39.71.00↔	Impianto endovascolare di protesi nell'aorta addominale, NAS
38.47.99↔	Resezione di vene addominali con sostituzione, altro	39.71.10↔	Impianto endovascolare di protesi nell'aorta addominale, aorto-iliaca, senza fenestrazione o diramazione
38.48.00↔	Resezione di arterie dell'arto inferiore con sostituzione, NAS	39.71.11↔	Impianto endovascolare di protesi nell'aorta addominale, aorto-iliaca, con fenestrazione o diramazione
38.48.10↔	Resezione dell'arteria femorale (comune) (superficiale) con sostituzione	39.71.12↔	Impianto endovascolare di protesi nell'aorta addominale, protesi della biforcazione, aorto-bi-iliaca, senza fenestrazione o diramazione
38.48.11↔	Resezione dell'arteria femorale profonda con sostituzione	39.71.13↔	Impianto endovascolare di protesi nell'aorta addominale, protesi della biforcazione, aorto-bi-iliaca, con fenestrazione o diramazione
38.48.12↔	Resezione dell'arteria poplitea con sostituzione	39.71.14↔	Impianto endovascolare di lembi nell'aorta addominale, protesi tubolare, aortica, senza fenestrazione o diramazione
38.48.13↔	Resezione di arterie della gamba con sostituzione	39.71.15↔	Impianto endovascolare di lembi nell'aorta addominale, protesi tubolare, aortica, con fenestrazione o diramazione
38.48.99↔	Resezione di arterie dell'arto inferiore con sostituzione, altro	39.71.99↔	Impianto endovascolare di protesi nell'aorta addominale, altro
39.22.00↔	Bypass aorto-succlavio-carotideo, NAS	39.72.00↔	Riparazione o occlusione endovascolare dei vasi della testa e del collo, NAS
39.22.10↔	Bypass carotideo, NAS	39.72.10↔	Embolizzazione selettiva di vasi intracranici, NAS
39.22.11↔	Bypass: carotide-carotide	39.72.11↔	Embolizzazione selettiva di vasi intracranici con particelle o spirali metalliche
39.22.12↔	Bypass: carotide-vertebrale	39.72.12↔	Embolizzazione selettiva di vasi intracranici con liquidi embolizzanti, palloncini o ombrellini
39.22.13↔	Bypass: carotide-succlavia	39.72.13↔	Embolizzazione selettiva di vasi intracranici mediante stent(s) come deviatori di flusso
39.22.14↔	Bypass: carotide-aorta	39.72.14↔	Embolizzazione selettiva di vasi intracranici con sostanza adesiva
39.22.19↔	Bypass carotideo, altro	39.72.19↔	Embolizzazione selettiva di vasi intracranici, altro
39.22.20↔	Bypass dell'arteria succlavia, NAS	39.72.20↔	Embolizzazione selettiva di vasi extracranici del capo e del collo, NAS
39.22.21↔	Bypass: succlavia all'aorta	39.72.21↔	Embolizzazione selettiva di vasi extracranici del capo e del collo con particelle o spirali metalliche
39.22.29↔	Bypass dell'arteria succlavia, altro	39.72.22↔	Embolizzazione selettiva di vasi extracranici del capo e del collo con liquidi embolizzanti, palloncini o ombrellini
39.22.99↔	Bypass aorto-succlavio-carotideo, altro	39.72.24↔	Embolizzazione selettiva di vasi extracranici della testa e del collo con sostanza adesiva
39.23↔	Altro shunt o bypass vascolare intratoracico	39.72.29↔	Embolizzazione selettiva di vasi extracranici del capo e del collo, altro
39.24↔	Bypass aorto-renale	39.72.30↔	Embolizzazione percutanea-transluminale di malformazioni vascolari mediante microcatetere, NAS
39.25.00↔	Bypass aorto-iliaco-femorale, NAS	39.72.31↔	Embolizzazione percutanea-transluminale di malformazioni vascolari mediante microcatetere, impiego di un microcatetere
39.25.10↔	Bypass aorto-iliaco-femorale, aortico, NAS	39.72.32↔	Embolizzazione percutanea-transluminale di malformazioni vascolari mediante microcateteri, impiego di due microcateteri
39.25.11↔	Bypass aorto-iliaco	39.72.33↔	Embolizzazione percutanea-transluminale di malformazioni vascolari mediante microcateteri, impiego di tre microcateteri
39.25.12↔	Bypass aorto-femorale		
39.25.13↔	Bypass aorto-popliteo		
39.25.14↔	Bypass aorto-crutale		
39.25.19↔	Bypass aorto-iliaco-femorale, aortico, altro		
39.25.20↔	Bypass ilio-femorale, NAS		
39.25.21↔	Bypass ilio-iliaco		
39.25.22↔	Bypass ilio-femorale		
39.25.23↔	Bypass ilio-popliteo		
39.25.24↔	Bypass ilio-crutale		
39.25.29↔	Bypass ilio-femorale, NAS		
39.25.30↔	Bypass otturatorio (extraanatomico)		
39.25.99↔	Bypass aorto-iliaco-femorale, altro		
39.26.00↔	Altri shunt o bypass vascolari intraaddominali, NAS		
39.26.10↔	Altri shunt o bypass vascolari intraaddominali, arterie viscerali		
39.26.11↔	Altri shunt o bypass vascolari intraaddominali, aorta		
39.26.12↔	Altri shunt o bypass vascolari intraaddominali, arteria renale		
39.26.19↔	Altri shunt o bypass vascolari intraaddominali, altre arterie viscerali		
39.26.99↔	Altri shunt o bypass vascolari intraaddominali, altro		
39.27.00↔	Arteriovenostomia per dialisi renale, NAS		

39.72.34↔	Embolizzazione percutanea-transluminale di malformazioni vascolari mediante microcateteri, impiego di quattro microcateteri	39.79.47↔	Embolizzazione selettiva con palloncini staccabili di vasi spinali
39.72.35↔	Embolizzazione percutanea-transluminale di malformazioni vascolari mediante microcateteri, impiego di cinque microcateteri	39.79.48↔	Embolizzazione selettiva con palloncini staccabili di vasi dell'arto inferiore
39.72.36↔	Embolizzazione percutanea-transluminale di malformazioni vascolari mediante microcateteri, impiego di sei e più microcateteri	39.79.49↔	Embolizzazione selettiva con palloncini staccabili di altri vasi, altro
39.72.99↔	Riparazione o occlusione endovascolare dei vasi della testa e del collo, altro	39.79.50↔	Embolizzazione selettiva con filtri di altri vasi, NAS
39.73.00↔	Impianto endovascolare di protesi nell'aorta toracica, NAS	39.79.51↔	Embolizzazione selettiva con filtri di vasi dell'arto superiore
39.73.10↔	Impianto endovascolare di protesi nell'aorta toracica, senza fenestrazione o diramazione	39.79.52↔	Embolizzazione selettiva con filtri dell'aorta
39.73.11↔	Impianto endovascolare di protesi nell'aorta toracica, con fenestrazione o diramazione	39.79.54↔	Embolizzazione selettiva con filtri di vasi toracici
39.73.20↔	Impianto endovascolare di protesi nell'aorta toracoaddominale, NAS	39.79.55↔	Embolizzazione selettiva con filtri di vasi viscerali
39.73.99↔	Impianto endovascolare di protesi nell'aorta toracica, altro	39.79.56↔	Embolizzazione selettiva con filtri di vasi addominali
39.79.11↔	Impianto endovascolare di protesi in vasi viscerali	39.79.57↔	Embolizzazione selettiva con filtri di vasi dell'arto inferiore
39.79.12↔	Impianto endovascolare di protesi in vasi pelvici	39.79.58↔	Embolizzazione selettiva con filtri di vasi spinali
39.79.13↔	Impianto endovascolare di protesi in vasi addominali	39.79.59↔	Embolizzazione selettiva con filtri di altri vasi, altro
39.79.19↔	Impianto endovascolare di protesi in altri vasi, altro	39.79.60↔	Embolizzazione selettiva con particelle di altri vasi, NAS
39.79.20↔	Embolizzazione o occlusione mediante spirali di altri vasi, NAS	39.79.61↔	Embolizzazione selettiva con particelle di vasi dell'arto superiore
39.79.21↔	Embolizzazione o occlusione mediante spirali dell'arto superiore	39.79.62↔	Embolizzazione selettiva con particelle dell'aorta
39.79.22↔	Embolizzazione o occlusione mediante spirali dell'aorta	39.79.64↔	Embolizzazione selettiva con particelle di vasi toracici
39.79.24↔	Embolizzazione o occlusione mediante spirali di vasi toracici	39.79.65↔	Embolizzazione selettiva con particelle di vasi viscerali
39.79.25↔	Embolizzazione o occlusione mediante spirali di vasi viscerali	39.79.66↔	Embolizzazione selettiva con particelle di vasi addominali
39.79.26↔	Embolizzazione o occlusione mediante spirali di vasi addominali	39.79.67↔	Embolizzazione selettiva con particelle di vasi dell'arto inferiore
39.79.27↔	Embolizzazione o occlusione mediante spirali dell'arto inferiore	39.79.68↔	Embolizzazione selettiva con particelle di vasi spinali
39.79.28↔	Embolizzazione o occlusione mediante spirali di vasi spinali	39.79.69↔	Embolizzazione selettiva con particelle di altri vasi, altro
39.79.29↔	Embolizzazione o occlusione mediante spirali di altri vasi, altro	39.79.70↔	Occlusione mediante cateterismo con laser di arterie, altri vasi, NAS
39.79.30↔	Embolizzazione selettiva con liquidi embolizzanti di altri vasi, NAS	39.79.71↔	Occlusione mediante cateterismo con laser, di arterie dell'arto superiore
39.79.31↔	Embolizzazione selettiva con liquidi embolizzanti di vasi dell'arto superiore	39.79.72↔	Occlusione mediante cateterismo con laser, dell'aorta
39.79.32↔	Embolizzazione selettiva con liquidi embolizzanti dell'aorta	39.79.74↔	Occlusione mediante cateterismo con laser, di vasi toracici
39.79.34↔	Embolizzazione selettiva con liquidi embolizzanti di vasi toracici	39.79.75↔	Occlusione mediante cateterismo con laser, di vasi dell'arto inferiore
39.79.35↔	Embolizzazione selettiva con liquidi embolizzanti di vasi viscerali	39.79.76↔	Occlusione mediante cateterismo con laser, di vasi viscerali
39.79.36↔	Embolizzazione selettiva con liquidi embolizzanti di vasi addominali	39.79.77↔	Occlusione mediante cateterismo con laser, di vasi addominali
39.79.38↔	Embolizzazione selettiva con liquidi embolizzanti di vasi spinali	39.79.79↔	Occlusione mediante cateterismo con laser di arterie, altri vasi, altro
39.79.39↔	Embolizzazione selettiva con liquidi embolizzanti di altri vasi, altro	39.79.80↔	Occlusione mediante cateterismo con radiofrequenza di arterie, altri vasi, NAS
39.79.40↔	Embolizzazione selettiva con palloncini staccabili di altri vasi, NAS	39.79.81↔	Occlusione mediante cateterismo con radiofrequenza, di arterie dell'arto superiore
39.79.41↔	Embolizzazione selettiva con palloncini staccabili di vasi dell'arto superiore	39.79.82↔	Occlusione mediante cateterismo con radiofrequenza dell'aorta
39.79.42↔	Embolizzazione selettiva con palloncini staccabili dell'aorta	39.79.84↔	Occlusione mediante cateterismo con radiofrequenza di vasi toracici
39.79.44↔	Embolizzazione selettiva con palloncini staccabili di vasi toracici	39.79.85↔	Occlusione mediante cateterismo con radiofrequenza di vasi dell'arto inferiore
39.79.45↔	Embolizzazione selettiva con palloncini staccabili di vasi viscerali	39.79.86↔	Occlusione mediante cateterismo con radiofrequenza di vasi viscerali
39.79.46↔	Embolizzazione selettiva con palloncini staccabili di vasi addominali	39.79.87↔	Occlusione mediante cateterismo con radiofrequenza di vasi addominali
		39.79.89↔	Occlusione mediante cateterismo con radiofrequenza di altri vasi, altro

## Procedura F34-2

38.16.00↔	Endarteriectomia delle arterie addominali, NAS	38.36.11↔	Resezione del tronco celiaco con anastomosi
38.16.10↔	Endarteriectomia delle arterie viscerali, NAS	38.36.12↔	Resezione dell'arteria gastrica con anastomosi
38.16.11↔	Endarteriectomia del tronco celiaco	38.36.13↔	Resezione dell'arteria epatica con anastomosi
38.16.12↔	Endarteriectomia dell'arteria gastrica	38.36.14↔	Resezione dell'arteria splenica con anastomosi
38.16.13↔	Endarteriectomia dell'arteria epatica	38.36.15↔	Resezione dell'arteria renale con anastomosi
38.16.14↔	Endarteriectomia dell'arteria splenica	38.36.16↔	Resezione dell'arteria mesenterica
38.16.15↔	Endarteriectomia dell'arteria renale	38.36.17↔	Resezione dell'arteria iliaca con anastomosi
38.16.16↔	Endarteriectomia dell'arteria mesenterica	38.36.19↔	Resezione di arterie viscerali con anastomosi, altro
38.16.17↔	Endarteriectomia dell'arteria lombare	38.36.99↔	Resezione di arterie addominali con anastomosi, altro
38.16.18↔	Endarteriectomia dell'arteria iliaca	38.37.00↔	Resezione di vene addominali con anastomosi, NAS
38.16.19↔	Endarteriectomia delle arterie viscerali, altro	38.37.10↔	Resezione di vene addominali profonde con anastomosi, NAS
38.16.99↔	Endarteriectomia delle arterie addominali, altro	38.37.11↔	Resezione della vena cava inferiore con anastomosi
38.36.00↔	Resezione di arterie addominali con anastomosi, NAS	38.37.12↔	Resezione della vena iliaca con anastomosi
38.36.10↔	Resezione di arterie viscerali con anastomosi, NAS	38.37.19↔	Resezione di vene addominali profonde con anastomosi, altro

38.37.99↔	Resezione di vene addominali con anastomosi, altro	38.38.11↔	Resezione dell'arteria femorale profonda con anastomosi
38.38.00↔	Resezione di arterie dell'arto inferiore con anastomosi, NAS	38.38.12↔	Resezione dell'arteria poplitea con anastomosi
38.38.10↔	Resezione dell'arteria femorale (comune) (superficiale) con anastomosi	38.38.99↔	Resezione di arterie dell'arto inferiore con anastomosi, altro

**ADRG F35****Altri interventi cardiotoracici senza macchina cuore-polmone, senza procedure complicanti o ricostruzioni plastiche della parete toracica**

Almeno una Procedura nella tabella F35-1

**DRG F35A****Altri interventi cardiotoracici senza macchina cuore-polmone, senza procedure complicanti o ricostruzioni plastiche della parete toracica, età < 16 anni o procedura complicante**

Età &lt; 16 anni o Procedure complicanti

**DRG F35B****Altri interventi cardiotoracici senza macchina cuore-polmone, senza procedure complicanti o ricostruzioni plastiche della parete toracica, età > 15 anni, con CC estremamente gravi**

PCCL &gt; 3

**DRG F35C****Altri interventi cardiotoracici senza macchina cuore-polmone, senza procedure complicanti o ricostruzioni plastiche della parete toracica, età > 15 anni****Procedura F35-1**

34.79.00↔	Altra riparazione della parete toracica, NAS	35.19.00↔	Valvuloplastica a cuore aperto, senza sostituzione, altra valvola, NAS
34.79.10↔	Altra riparazione della parete toracica, chiusura secondaria di toracotomia, NAS	35.19.10↔	Ricostruzione a cuore aperto di valvola atrioventricolare, senza sostituzione, per anomalie valvolari congenite
34.79.11↔	Altra riparazione della parete toracica, chiusura secondaria di toracotomia, con filo	35.19.11↔	Ricostruzione a cuore aperto di valvola del tronco arterioso, senza sostituzione, per anomalie valvolari congenite
34.79.12↔	Altra riparazione della parete toracica, chiusura secondaria di toracotomia, con placca	35.19.99↔	Valvuloplastica a cuore aperto, senza sostituzione, altra valvola, altro
34.79.19↔	Altra riparazione della parete toracica, chiusura secondaria di toracotomia, altro	35.29.00↔	Sostituzione di valvola cardiaca, altra valvola, NAS
34.79.20↔	Altra riparazione chirurgica a cielo aperto, della parete toracica, stabilizzazione, NAS	35.29.10↔	Sostituzione di valvola atrioventricolare per anomalie valvolari congenite
34.79.21↔	Altra riparazione chirurgica a cielo aperto, della parete toracica, stabilizzazione, con filo	35.29.20↔	Sostituzione di valvola del tronco arterioso per anomalie valvolari congenite
34.79.22↔	Altra riparazione chirurgica a cielo aperto, della parete toracica, stabilizzazione, con placca	35.29.99↔	Sostituzione di valvola cardiaca, altra valvola, altro
34.79.29↔	Altra riparazione chirurgica a cielo aperto della parete toracica, stabilizzazione, altro	35.31↔	Interventi sul muscolo papillare
34.79.30↔	Altra riparazione della parete toracica, riduzione aperta di frattura sternale, NAS	35.32↔	Interventi sulle corde tendinee
34.79.31↔	Altra riparazione della parete toracica, riduzione aperta di frattura sternale, con filo	35.39.00↔	Interventi su altre strutture adiacenti alle valvole del cuore, NAS
34.79.32↔	Altra riparazione della parete toracica, riduzione aperta di frattura sternale, con placca	35.39.10↔	Resezione sopravalvolare, valvola cardiaca, NAS
34.79.39↔	Altra riparazione della parete toracica, riduzione aperta di frattura sternale, altro	35.39.11↔	Resezione sopravalvolare aortica
34.79.40↔	Altra riparazione della parete toracica, osteoplastica e innesto osseo	35.39.12↔	Resezione sopravalvolare polmonare
34.79.99↔	Altra riparazione della parete toracica, altro	35.39.19↔	Resezione sopravalvolare, altra valvola cardiaca
35.00↔	Valvulotomia a cuore chiuso, valvola non specificata	35.39.99↔	Interventi su altre strutture adiacenti alle valvole del cuore, altro
35.01↔	Valvulotomia a cuore chiuso, valvola aortica	35.43.00↔	Allargamento di difetto esistente del setto interventricolare, NAS
35.02↔	Valvulotomia a cuore chiuso, valvola mitrale	35.43.10↔	Allargamento di difetto esistente del setto interventricolare, tecnica a cielo aperto
35.03↔	Valvulotomia a cuore chiuso, valvola polmonare	35.43.99↔	Allargamento di difetto esistente del setto interventricolare, altro
35.04↔	Valvulotomia a cuore chiuso, valvola tricuspide	35.50↔	Riparazione di difetto settale non specificato del cuore con protesi
35.11.00↔	Valvuloplastica a cuore aperto della valvola aortica senza sostituzione, NAS	35.51↔	Riparazione di difetto del setto atriale con protesi, tecnica aperta
35.11.10↔	Valvuloplastica a cuore aperto della valvola aortica	35.53↔	Riparazione con protesi di difetto del setto interventricolare, per via aperta
35.11.11↔	Sostituzione della radice aortica con conservazione della valvola (intervento di Tirone David)	35.54↔	Riparazione con protesi di difetto dei cuscinetti endocardiaci
35.11.20↔	Ricostruzione a cuore aperto della valvola aortica, senza sostituzione, per anomalie valvolari congenite	35.60↔	Riparazione di difetto di setto non specificato del cuore con innesto tissutale
35.11.99↔	Valvuloplastica a cuore aperto della valvola aortica senza sostituzione, altro	35.61↔	Riparazione di difetto del setto atriale con innesto tissutale
		35.62↔	Riparazione di difetto del setto ventricolare con innesto tissutale
		35.63↔	Riparazione di difetto dei cuscinetti endocardiaci con innesto tissutale
		35.70↔	Altra e non specificata riparazione di difetto settale non specificato del cuore
		35.71↔	Altra e non specificata riparazione di difetto del setto atriale
		35.72.00↔	Riparazione di difetto del setto ventricolare, NAS

35.72.10↔	Chiusura di difetto del setto ventricolare acquisito	37.31.20↔	Pericardiectomia, totale
35.72.99↔	Riparazione di difetto del setto ventricolare, altro	37.31.30↔	Adesiolisi del pericardio
35.73↔	Altra e non specificata riparazione di difetto dei cuscinetti endocardici	37.31.99↔	Pericardiectomia, altro
35.91↔	Trasposizione interatriale del ritorno venoso	37.32↔	Asportazione di aneurisma del cuore
35.92↔	Creazione di condotto fra ventricolo destro e arteria polmonare	37.33.00↔	Asportazione o distruzione di altra lesione o tessuto del cuore, a cielo aperto, NAS
35.93↔	Creazione di condotto fra il ventricolo sinistro e l'aorta	37.33.10↔	Asportazione o distruzione del sistema di conduzione del cuore, a cielo aperto, NAS
35.94↔	Creazione di condotto fra l'atrio e arteria polmonare	37.33.11↔	Asportazione o distruzione del sistema di conduzione del cuore, a cielo aperto, misure ablative per tachiaritmia
35.98.00↔	Altri interventi sui setti del cuore, NAS	37.33.19↔	Asportazione o distruzione del sistema di conduzione del cuore, a cielo aperto, altro
35.98.10↔	Riparazione percutanea-transluminale di difetto del setto atriale, NAS	37.33.20↔	Asportazione di altra lesione o tessuto del cuore, a cielo aperto
35.98.19↔	Riparazione percutanea-transluminale di difetto del setto atriale, altro	37.33.30↔	Distruzione di altra lesione o tessuto del cuore, a cielo aperto
35.98.30↔	Riparazione percutanea-transluminale di difetto del setto ventricolare	37.33.99↔	Asportazione o distruzione di altra lesione o tessuto del cuore, a cielo aperto, altro
35.98.99↔	Altri interventi sui setti del cuore, altro	37.35↔	Ventricolectomia parziale
35.99.00↔	Altri interventi sulle valvole del cuore, NAS	37.41↔	Inserzione di sistema protetico di assistenza cardiaca attorno al cuore
35.99.10↔	Altri interventi per anomalie valvolari cardiache congenite, NAS	37.49↔	Altra ricostruzione plastica del cuore e del pericardio
35.99.11↔	Altri interventi per anomalie valvolari cardiache congenite, valvola aortica	37.4x.00↔	Riparazione del cuore e del pericardio, NAS
35.99.12↔	Altri interventi per anomalie valvolari cardiache congenite, valvola mitrale	37.4x.10↔	Sutura del pericardio (dopo lacerazione)
35.99.13↔	Altri interventi per anomalie valvolari cardiache congenite, valvola polmonare	37.4x.11↔	Riparazione del pericardio, altro
35.99.14↔	Altri interventi per anomalie valvolari cardiache congenite, valvola tricuspide	37.4x.20↔	Sutura del miocardio (dopo lacerazione)
35.99.15↔	Altri interventi per anomalie valvolari cardiache congenite, valvola atrioventricolare o del tronco arterioso	37.4x.21↔	Riparazione del miocardio, altro
35.99.19↔	Altri interventi per anomalie valvolari cardiache congenite, altra valvola	37.4x.99↔	Riparazione del cuore e del pericardio, altro
35.99.20↔	Altri interventi sulle valvole del cuore, mini-invasivi	37.52↔	Impianto di sistema cardiaco integrale di sostituzione
35.99.99↔	Altri interventi sulle valvole del cuore, altro	37.53↔	Sostituzione o riparazione dell'unità toracale del sistema di sostituzione cardiaca
36.03↔	Angioplastica dell'arteria coronarica a torace aperto	37.54↔	Sostituzione o riparazione di altre componenti impiantabili del sistema cardiaco integrale di rimpiazzo
36.2↔	Rivascolarizzazione cardiaca mediante innesto arterioso	37.6a.11↔	Impianto di sistema di assistenza cardiocircolatoria, con pompa, senza funzione di scambio gassoso, extracorporeo, del ventricolo sinistro, chirurgico a cielo aperto per via toracica (toracotomia, minitoracotomia, sternotomia)
36.31↔	Rivascolarizzazione transmiocardica a cuore aperto	37.6a.12↔	Impianto di sistema di assistenza cardiocircolatoria, con pompa, senza funzione di scambio gassoso, extracorporeo, del ventricolo destro, chirurgico a cielo aperto per via toracica (toracotomia, minitoracotomia, sternotomia)
36.32↔	Altra rivascolarizzazione transmiocardica	37.6a.21↔	Impianto di sistema di assistenza cardiocircolatoria, con pompa, senza funzione di scambio gassoso, extracorporeo, biventricolare, chirurgico a cielo aperto per via toracica (toracotomia, minitoracotomia, sternotomia)
36.33↔	Rivascolarizzazione transmiocardica endoscopica	37.6a.31↔	Impianto di sistema di assistenza cardiocircolatoria, con pompa, senza funzione di scambio gassoso, intracorporeo, del ventricolo sinistro, chirurgico a cielo aperto per via toracica (toracotomia, minitoracotomia, sternotomia)
36.34↔	Rivascolarizzazione transmiocardica percutanea	37.6a.32↔	Impianto di sistema di assistenza cardiocircolatoria, con pompa, senza funzione di scambio gassoso, intracorporeo, del ventricolo destro, chirurgico a cielo aperto per via toracica (toracotomia, minitoracotomia, sternotomia)
36.39.00↔	Altra rivascolarizzazione cardiaca, NAS	37.6a.33↔	Impianto di sistema di assistenza cardiocircolatoria, con pompa, senza funzione di scambio gassoso, intracorporeo, biventricolare, chirurgico a cielo aperto per via toracica (toracotomia, minitoracotomia, sternotomia)
36.39.10↔	Rivascolarizzazione cardiaca mediante patch coronarico	37.6a.41↔	Impianto di sistema di assistenza cardiocircolatoria, con pompa, senza funzione di scambio gassoso, endovasale (intracardiaco incluso), del ventricolo sinistro, percutaneo
36.39.11↔	Revisione di bypass coronarico	37.6a.42↔	Impianto di sistema di assistenza cardiocircolatoria, con pompa, senza funzione di scambio gassoso, endovasale (intracardiaco incluso), del ventricolo destro, percutaneo
36.39.12↔	Nuovo innesto di bypass coronarico	37.6a.51↔	Impianto di sistema di assistenza cardiocircolatoria e respiratoria, con pompa, con rimozione di CO <sub>2</sub> , extracorporeo, veno-venoso, percutaneo
36.39.13↔	Trasposizione di arterie coronarie	37.6a.61↔	Impianto di sistema di assistenza cardiocircolatoria e respiratoria, con pompa, con ossigenatore (rimozione di CO <sub>2</sub> inclusa), extracorporeo, veno-venoso, chirurgico a cielo aperto per via extratoracica (es. denudamento di vaso)
36.39.99↔	Altra rivascolarizzazione cardiaca, altro	37.6a.62↔	Impianto di sistema di assistenza cardiocircolatoria e respiratoria, con pompa, con ossigenatore (rimozione di CO <sub>2</sub> inclusa), extracorporeo, veno-venoso, percutaneo
36.91↔	Riparazione di aneurisma di un vaso coronarico		
36.99.00↔	Altri interventi sui vasi del cuore NAS		
36.99.10↔	Trapianto intracoronarico di cellule staminali, NAS		
36.99.11↔	Trapianto intracoronarico di cellule staminali senza arricchimento di frazioni di cellule staminali né moltiplicazione in coltura		
36.99.12↔	Trapianto intracoronarico di cellule staminali con arricchimento di frazioni di cellule staminali o moltiplicazione in coltura		
36.99.19↔	Trapianto intracoronarico di cellule staminali, altro		
36.99.20↔	Interventi per anomalie congenite dei vasi cardiaci		
36.99.30↔	Ricostruzione dell'ostio coronarico		
36.99.40↔	Simpatectomia coronarica		
36.99.99↔	Altri interventi sui vasi cardiaci, altro		
37.10↔	Incisione cardiaca, NAS		
37.11.00↔	Cardiotomia, NAS		
37.11.10↔	Incisione epicardica, endocardica ed epimiocardica		
37.11.99↔	Cardiotomia, altro		
37.12↔	Pericardiotomia		
37.24.00↔	Biopsia del pericardio, NAS		
37.24.20↔	Biopsia a cielo aperto del pericardio		
37.24.99↔	Biopsia del pericardio, altro		
37.25.00↔	Biopsia del cuore, NAS		
37.25.20↔	Biopsia transvasale di endocardio, miocardio e endomiocardio		
37.25.30↔	Biopsia del cuore, a cielo aperto		
37.25.99↔	Biopsia del cuore, altro		
37.31.00↔	Pericardiectomia, NAS		
37.31.10↔	Pericardiectomia, parziale		

37.6a.71↔	Impianto di sistema di assistenza cardiocircolatoria e respiratoria, con pompa, con ossigenatore (rimozione di CO2 inclusa), extracorporeo, veno-arterioso o veno-venoarterioso, chirurgico a cielo aperto per via toracica (toracotomia, minitoracotomia, sternotomia)	37.6c.12↔	Revisione senza sostituzione di sistema di assistenza cardiocircolatoria, con pompa, senza funzione di scambio gassoso, extracorporeo, del ventricolo destro, chirurgica a cielo aperto per via toracica (toracotomia, minitoracotomia, sternotomia)
37.6a.72↔	Impianto di sistema di assistenza cardiocircolatoria e respiratoria, con pompa, con ossigenatore (rimozione di CO2 inclusa), extracorporeo, veno-arterioso o veno-venoarterioso, chirurgico a cielo aperto per via extratoracica (es. denudamento di vaso)	37.6c.21↔	Revisione senza sostituzione di sistema di assistenza cardiocircolatoria, con pompa, senza funzione di scambio gassoso, extracorporeo, biventricolare, chirurgica a cielo aperto per via toracica (toracotomia, minitoracotomia, sternotomia)
37.6a.73↔	Impianto di sistema di assistenza cardiocircolatoria e respiratoria, con pompa, con ossigenatore (rimozione di CO2 inclusa), extracorporeo, veno-arterioso o veno-venoarterioso, percutaneo	37.6c.31↔	Revisione senza sostituzione di sistema di assistenza cardiocircolatoria, con pompa, senza funzione di scambio gassoso, intracorporeo, del ventricolo sinistro, chirurgica a cielo aperto per via toracica (toracotomia, minitoracotomia, sternotomia)
37.6a.81↔	Impianto di contropulsatore aortico (IABP), chirurgico a cielo aperto	37.6c.32↔	Revisione senza sostituzione di sistema di assistenza cardiocircolatoria, con pompa, senza funzione di scambio gassoso, intracorporeo, del ventricolo destro, chirurgica a cielo aperto per via toracica (toracotomia, minitoracotomia, sternotomia)
37.6a.82↔	Impianto di contropulsatore aortico (IABP), percutaneo	37.6c.33↔	Revisione senza sostituzione di sistema di assistenza cardiocircolatoria, con pompa, senza funzione di scambio gassoso, intracorporeo, biventricolare, chirurgica a cielo aperto per via toracica (toracotomia, minitoracotomia, sternotomia)
37.6b.11↔	Rimozione di sistema di assistenza cardiocircolatoria, con pompa, senza funzione di scambio gassoso, extracorporeo, del ventricolo sinistro, chirurgica a cielo aperto per via toracica (toracotomia, minitoracotomia, sternotomia)	37.6c.61↔	Revisione senza sostituzione di sistema di assistenza cardiocircolatoria e respiratoria, con pompa, con ossigenatore (rimozione di CO2 inclusa), extracorporeo, veno-venoso, chirurgica a cielo aperto per via extratoracica (es. denudamento di vaso)
37.6b.12↔	Rimozione di sistema di assistenza cardiocircolatoria, con pompa, senza funzione di scambio gassoso, extracorporeo, del ventricolo destro, chirurgica a cielo aperto per via toracica (toracotomia, minitoracotomia, sternotomia)	37.6c.71↔	Revisione senza sostituzione di sistema di assistenza cardiocircolatoria e respiratoria, con pompa, con ossigenatore (rimozione di CO2 inclusa), extracorporeo, veno-venoarterioso, chirurgica a cielo aperto per via toracica (toracotomia, minitoracotomia, sternotomia)
37.6b.21↔	Rimozione di sistema di assistenza cardiocircolatoria, con pompa, senza funzione di scambio gassoso, extracorporeo, biventricolare, chirurgica a cielo aperto per via toracica (toracotomia, minitoracotomia, sternotomia)	37.6c.72↔	Revisione senza sostituzione di sistema di assistenza cardiocircolatoria e respiratoria, con pompa, con ossigenatore (rimozione di CO2 inclusa), extracorporeo, veno-arterioso o veno-venoarterioso, chirurgica a cielo aperto per via extratoracica (es. denudamento di vaso)
37.6b.31↔	Rimozione di sistema di assistenza cardiocircolatoria, con pompa, senza funzione di scambio gassoso, intracorporeo, del ventricolo sinistro, chirurgica a cielo aperto per via toracica (toracotomia, minitoracotomia, sternotomia)	37.6c.a1↔	Revisione senza sostituzione di sistema di assistenza cardiocircolatoria e respiratoria, senza pompa, con rimozione di CO2, extracorporeo, arterio-venoso, chirurgica a cielo aperto per via extratoracica (es. denudamento di vaso)
37.6b.32↔	Rimozione di sistema di assistenza cardiocircolatoria, con pompa, senza funzione di scambio gassoso, intracorporeo, del ventricolo destro, chirurgica a cielo aperto per via toracica (toracotomia, minitoracotomia, sternotomia)	37.91↔	Massaggio cardiaco a torace aperto
37.6b.33↔	Rimozione di sistema di assistenza cardiocircolatoria, con pompa, senza funzione di scambio gassoso, intracorporeo, biventricolare, chirurgica a cielo aperto per via toracica (toracotomia, minitoracotomia, sternotomia)	37.99.00↔	Altri interventi sul cuore e sul pericardio, NAS
37.6b.41↔	Rimozione di sistema di assistenza cardiocircolatoria, con pompa, senza funzione di scambio gassoso, endovasale (intracardiaco incluso), del ventricolo sinistro, percutanea	37.99.10↔	Trapianto intramiocardico di cellule staminali, NAS
37.6b.42↔	Rimozione di sistema di assistenza cardiocircolatoria, con pompa, senza funzione di scambio gassoso, endovasale (intracardiaco incluso), del ventricolo destro, percutanea	37.99.11↔	Trapianto intramiocardico di cellule staminali senza arricchimento di frazioni di cellule staminali né moltiplicazione in coltura
37.6b.61↔	Rimozione di sistema di assistenza cardiocircolatoria e respiratoria, con pompa, con ossigenatore (rimozione di CO2 inclusa), extracorporeo, veno-venoso, chirurgica a cielo aperto per via extratoracica (es. denudamento di vaso)	37.99.12↔	Trapianto intramiocardico di cellule staminali con arricchimento di frazioni di cellule staminali o moltiplicazione in coltura
37.6b.71↔	Rimozione di sistema di assistenza cardiocircolatoria e respiratoria, con pompa, con ossigenatore (rimozione di CO2 inclusa), extracorporeo, veno-arterioso o veno-venoarterioso, chirurgica a cielo aperto per via toracica (toracotomia, minitoracotomia, sternotomia)	37.99.19↔	Trapianto intramiocardico di cellule staminali, altro
37.6b.72↔	Rimozione di sistema di assistenza cardiocircolatoria e respiratoria, con pompa, con ossigenatore (rimozione di CO2 inclusa), extracorporeo, veno-arterioso o veno-venoarterioso, chirurgica a cielo aperto per via extratoracica (es. denudamento di vaso)	37.99.20↔	Interventi per anomalie congenite del cuore, NAS
37.6b.81↔	Rimozione di contropulsatore aortico (IABP), chirurgica a cielo aperto	37.99.29↔	Interventi per anomalie congenite del cuore, altro
37.6b.a1↔	Rimozione di sistema di assistenza cardiocircolatoria e respiratoria, senza pompa, con rimozione di CO2, extracorporeo, arterio-venoso, chirurgica a cielo aperto per via extratoracica (es. denudamento di vaso)	37.99.30↔	Legatura di orecchietta cardiaca
37.6c.11↔	Revisione senza sostituzione di sistema di assistenza cardiocircolatoria, con pompa, senza funzione di scambio gassoso, extracorporeo, del ventricolo sinistro, chirurgica a cielo aperto per via toracica (toracotomia, minitoracotomia, sternotomia)	37.99.80↔	Reintervento su cuore e pericardio
		37.99.99↔	Altri interventi sul cuore e sul pericardio, altro
		37.9a.00↔	Impianto di un sistema di stimolazione miocardica, NAS
		37.9a.11↔	Impianto o sostituzione di sistema di modulazione della contrattilità cardiaca (CCM)
		37.9a.99↔	Impianto di un sistema di stimolazione miocardica, altro
		38.04.00↔	Incisione dell'aorta, NAS
		38.04.10↔	Incisione dell'aorta ascendente e dell'arco aortico
		38.04.20↔	Incisione dell'aorta discendente
		38.04.30↔	Incisione dell'aorta addominale
		38.04.99↔	Incisione dell'aorta, altro
		38.05.00↔	Incisione di altri vasi toracici, NAS
		38.05.10↔	Incisione di altre arterie toraciche
		38.05.20↔	Incisione di vene toraciche, NAS
		38.05.21↔	Incisione di vene toraciche profonde
		38.05.29↔	Incisione di vene toraciche, altro
		38.05.99↔	Incisione di altri vasi toracici, altro
		38.07.00↔	Incisione di vene addominali, NAS
		38.07.10↔	Incisione di vene addominali profonde, NAS

38.07.11↔	Incisione della vena cava inferiore	38.47.99↔	Resezione di vene addominali con sostituzione, altro
38.07.12↔	Incisione della vena iliaca	38.63.00↔	Altra asportazione di vasi dell'arto superiore, NAS
38.07.19↔	Incisione di vene addominali profonde, altro	38.63.10↔	Altra asportazione di arterie dell'arto superiore, NAS
38.07.99↔	Incisione di vene addominali, altro	38.63.11↔	Altra asportazione di arterie della mano
38.15.00↔	Enderarteriectomia di altri vasi toracici, NAS	38.63.19↔	Altra asportazione di arterie dell'arto superiore, altro
38.15.10↔	Enderarteriectomia dell'arteria succlavia	38.63.20↔	Altra asportazione di vene dell'arto superiore, NAS
38.15.20↔	Enderarteriectomia del tronco brachiocefalico	38.63.21↔	Altra asportazione di vene profonde dell'arto superiore
38.15.30↔	Enderarteriectomia dell'arteria polmonare	38.63.29↔	Altra asportazione di vene dell'arto superiore, altro
38.15.40↔	Enderarteriectomia della vena polmonare	38.63.99↔	Altra asportazione di vasi dell'arto superiore, altro
38.15.99↔	Enderarteriectomia di altri vasi toracici, altro	38.64.00↔	Altra asportazione dell'aorta, NAS
38.35.00↔	Resezione di vasi toracici con anastomosi, NAS	38.64.10↔	Altra asportazione dell'aorta toracica
38.35.10↔	Resezione di arterie toraciche con anastomosi, NAS	38.64.20↔	Altra asportazione dell'aorta addominale
38.35.11↔	Resezione dell'arteria succlavia con anastomosi	38.64.99↔	Altra asportazione dell'aorta, altro
38.35.12↔	Resezione del tronco brachiocefalico con anastomosi	38.65.00↔	Altra asportazione di vasi toracici, NAS
38.35.13↔	Resezione dell'arteria polmonare con anastomosi	38.65.10↔	Altra asportazione di arterie toraciche
38.35.19↔	Resezione di arterie toraciche con anastomosi, altro	38.65.20↔	Altra asportazione di vene toraciche, NAS
38.35.20↔	Resezione di vene toraciche con anastomosi, NAS	38.65.21↔	Altra asportazione della vena cava superiore
38.35.21↔	Resezione della vena polmonare con anastomosi	38.65.22↔	Altra asportazione di altre vene toraciche profonde
38.35.22↔	Resezione della vena succlavia con anastomosi	38.65.29↔	Altra asportazione di vene toraciche, altro
38.35.23↔	Resezione della vena cava superiore con anastomosi	38.65.99↔	Altra asportazione di vasi toracici, altro
38.35.28↔	Resezione di vene toraciche e altre vene profonde con anastomosi	38.85.00↔	Altra occlusione chirurgica di altri vasi toracici, NAS
38.35.29↔	Resezione di vene toraciche con anastomosi, altro	38.85.10↔	Altra occlusione chirurgica di altre arterie toraciche, NAS
38.35.99↔	Resezione di vasi toracici con anastomosi, altro	38.85.11↔	Altra occlusione chirurgica dell'arteria succlavia
38.45.00↔	Resezione di vasi toracici con sostituzione, NAS	38.85.12↔	Altra occlusione chirurgica dell'arteria polmonare
38.45.10↔	Resezione dell'aorta toracica con sostituzione, NAS	38.85.13↔	Altra occlusione chirurgica del tronco brachiocefalico
38.45.11↔	Resezione dell'aorta ascendente o dell'arco aortico con sostituzione	38.85.19↔	Altra occlusione chirurgica di altre arterie toraciche, altro
38.45.12↔	Resezione dell'aorta toracica con sostituzione	38.85.20↔	Altra occlusione chirurgica di vene toraciche, NAS
38.45.13↔	Resezione dell'aorta toracoaddominale con sostituzione	38.85.21↔	Altra occlusione chirurgica della vena cava superiore
38.45.14↔	Resezione dell'aorta toracica con sostituzione con protesi ibrida	38.85.22↔	Altra occlusione chirurgica della vena polmonare
38.45.19↔	Resezione dell'aorta toracica con sostituzione, altro	38.85.23↔	Altra occlusione chirurgica della vena succlavia
38.45.20↔	Resezione di altre arterie toraciche con sostituzione, NAS	38.85.28↔	Altra occlusione chirurgica di altre vene toraciche profonde, NAS
38.45.21↔	Resezione dell'arteria polmonare con sostituzione	38.85.29↔	Altra occlusione chirurgica di vene toraciche, altro
38.45.22↔	Resezione del tronco brachiocefalico con sostituzione	38.85.99↔	Altra occlusione chirurgica di altri vasi toracici, altro
38.45.29↔	Resezione di altre arterie toraciche con sostituzione	39.0x.00↔	Shunt arterioso sistemico-polmonare, NAS
38.45.30↔	Resezione di vene toraciche con sostituzione, NAS	39.0x.10↔	Anastomosi succlavia-polmonare (Blalock-Taussig)
38.45.31↔	Resezione della vena cava superiore con sostituzione	39.0x.11↔	Anastomosi aorta-polmonare destra (Waterston-Cooley)
38.45.38↔	Resezione di altre vene toraciche profonde con sostituzione	39.0x.12↔	Anastomosi aorta discendente-polmonare sinistra (Potts-Smith)
38.45.39↔	Resezione di vene toraciche con sostituzione, altro	39.0x.13↔	Anastomosi polmonare sinistra-polmonare destra
38.45.99↔	Resezione di vasi toracici con sostituzione, altro	39.0x.20↔	Shunt protesico polmonare-aorta, centrale
38.47.00↔	Resezione di vene addominali con sostituzione, NAS	39.0x.21↔	Shunt protesico polmonare-aorta, periferico
38.47.10↔	Resezione di vene addominali profonde con sostituzione, NAS	39.0x.23↔	Banding dell'arteria polmonare
38.47.11↔	Resezione della vena cava inferiore con sostituzione	39.0x.24↔	Shunt arterioso sistemico-polmonare, intervento di Damus-Kay-Stansel
38.47.12↔	Resezione della vena iliaca con sostituzione	39.0x.99↔	Shunt arterioso sistemico-polmonare, altro
38.47.19↔	Resezione di vene addominali profonde con sostituzione, altro		

**ADRG F36****Terapia intensiva complessa > 392 / 552 punti risorse o respirazione assistita > 24 ore ed età < 10 anni o interventi vascolari complessi con macchina cuore-polmone per malattie e disturbi del sistema cardiovascolare**

Terapia intensiva complessa > 392 / 552 punti risorse o Tempo di respirazione artificiale > 24 ore e Età < 10 anni o Procedura nella tabella F36-1 e Procedura nella tabella F36-2

**DRG F36A****Terapia intensiva complessa > 784 / 1380 punti risorse per malattie e disturbi del sistema cardiovascolare**

Procedura nella tabella F36-3

**DRG F36B****Terapia intensiva complessa > 392 / 552 punti risorse con procedura OR complessa o terapia intensiva complessa > 980 / 1104 punti risorse o interventi vascolari complessi con macchina cuore-polmone per malattie e disturbi del sistema cardiovascolare**

Terapia intensiva complessa > 392 / 552 punti risorse e Procedure OR- complesse o Terapia intensiva complessa > 980 / 1104 punti risorse o Procedura nella tabella F36-1 e Procedura nella tabella F36-2



**DRG F36C****Terapia intensiva complessa > 392 / 552 punti risorse, o respirazione assistita > 24 ore ed età < 10 anni****Procedura F36-1**

38.45.13↔ Resezione dell'aorta toracoaddominale con sostituzione

38.45.14↔ Resezione dell'aorta toracica con sostituzione con protesi ibrida

**Procedura F36-2**

39.61.00↔ Circolazione extracorporea (ECC), NAS

39.61.10↔ Circolazione extracorporea (CEC) convenzionale in normotermia (più di 35°C)

39.61.11↔ Circolazione extracorporea (CEC) convenzionale in ipotermia leggera (da 32 a 35°C)

39.61.12↔ Circolazione extracorporea (CEC) convenzionale in ipotermia moderata (da 26 a meno di 32°C)

39.61.13↔ Circolazione extracorporea (CEC) convenzionale in ipotermia marcata (da 20 a meno di 26°C)

39.61.14↔ Circolazione extracorporea (CEC) convenzionale in ipotermia profonda (meno di 20°C)

39.61.15↔ Circolazione extracorporea (CEC) convenzionale in ipotermia, temperatura sconosciuta

39.61.21↔ Circolazione extracorporea minimizzata (Mini-CEC) in normotermia (più di 35°C)

39.61.22↔ Circolazione extracorporea minimizzata (Mini-CEC) in ipotermia leggera (da 32 a 35°C)

39.61.23↔ Circolazione extracorporea minimizzata (Mini-CEC) in ipotermia moderata (da 26 a meno di 32°C)

39.61.24↔ Circolazione extracorporea minimizzata (Mini-CEC) in ipotermia marcata (da 20 a meno di 26°C)

39.61.25↔ Circolazione extracorporea minimizzata (Mini-CEC) in ipotermia profonda (meno di 20°C)

39.61.26↔ Circolazione extracorporea minimizzata (Mini-CEC) in ipotermia, temperatura sconosciuta

39.61.99↔ Circolazione extracorporea (ECC), altro

**Procedura F36-3**

99.b7.18†↔ Terapia intensiva complessa, da 1381 a 1656 punti risorse

99.b7.1a†↔ Terapia intensiva complessa, da 1657 a 1932 punti risorse

99.b7.1b†↔ Terapia intensiva complessa, da 1933 a 2208 punti risorse

99.b7.1c†↔ Terapia intensiva complessa, da 2209 a 2484 punti risorse

99.b7.1d†↔ Terapia intensiva complessa, da 2485 a 2760 punti risorse

99.b7.1e†↔ Terapia intensiva complessa, da 2761 a 3220 punti risorse

99.b7.1f†↔ Terapia intensiva complessa, da 3221 a 3680 punti risorse

99.b7.1g†↔ Terapia intensiva complessa, da 3681 a 4600 punti risorse

99.b7.1h†↔ Terapia intensiva complessa, da 4601 a 5520 punti risorse

99.b7.1i†↔ Terapia intensiva complessa, da 5521 a 7360 punti risorse

99.b7.1j†↔ Terapia intensiva complessa, da 7361 a 9200 punti risorse

99.b7.1k†↔ Terapia intensiva complessa, da 9201 a 11040 punti risorse

99.b7.1l†↔ Terapia intensiva complessa, da 11041 a 13800 punti risorse

99.b7.1m†↔ Terapia intensiva complessa, da 13801 a 16560 punti risorse ↔

99.b7.1n†↔ Terapia intensiva complessa, da 16561 a 19320 punti risorse

99.b7.1o†↔ Terapia intensiva complessa, 19321 punti risorse o più

99.b7.24†↔ Terapia intensiva complessa in età infantile (procedura di base), da 785 a 980 punti risorse

99.b7.25†↔ Terapia intensiva complessa in età infantile (procedura di base), da 981 a 1176 punti risorse

99.b7.26†↔ Terapia intensiva complessa in età infantile (procedura di base), da 1177 a 1470 punti risorse

99.b7.27†↔ Terapia intensiva complessa in età infantile (procedura di base), da 1471 a 1764 punti risorse

99.b7.28†↔ Terapia intensiva complessa in età infantile (procedura di base), da 1765 a 2058 punti risorse

99.b7.2a†↔ Terapia intensiva complessa in età infantile (procedura di base), da 2059 a 2352 punti risorse

99.b7.2b†↔ Terapia intensiva complessa in età infantile (procedura di base), da 2353 a 2646 punti risorse

99.b7.2c†↔ Terapia intensiva complessa in età infantile (procedura di base), da 2647 a 2940 punti risorse

99.b7.2d†↔ Terapia intensiva complessa in età infantile (procedura di base), da 2941 a 3430 punti risorse

99.b7.2e†↔ Terapia intensiva complessa in età infantile (procedura di base), da 3431 a 3920 punti risorse

99.b7.2f†↔ Terapia intensiva complessa in età infantile (procedura di base), da 3921 a 4410 punti risorse

99.b7.2g†↔ Terapia intensiva complessa in età infantile (procedura di base), da 4411 a 4900 punti risorse

99.b7.2h†↔ Terapia intensiva complessa in età infantile (procedura di base), da 4901 a 5880 punti risorse

99.b7.2i†↔ Terapia intensiva complessa in età infantile (procedura di base), da 5881 a 6860 punti risorse

99.b7.2j†↔ Terapia intensiva complessa in età infantile (procedura di base), da 6861 a 7840 punti risorse

99.b7.2k†↔ Terapia intensiva complessa in età infantile (procedura di base), da 7841 a 9800 punti risorse

99.b7.2l†↔ Terapia intensiva complessa in età infantile (procedura di base), da 9801 a 11760 punti risorse

99.b7.2m†↔ Terapia intensiva complessa in età infantile (procedura di base), da 11761 a 13720 punti risorse ↔

99.b7.2n†↔ Terapia intensiva complessa in età infantile (procedura di base), da 13721 a 16660 punti risorse

99.b7.2o†↔ Terapia intensiva complessa in età infantile (procedura di base), da 16661 a 19600 punti risorse

99.b7.2p†↔ Terapia intensiva complessa in età infantile (procedura di base), 19601 punti risorse o più

**ADRG F38****Interventi moderatamente complessi di ricostruzione vascolare senza macchina cuore-polmone**

Procedura nella tabella F38-1

**DRG F38Z****Interventi moderatamente complessi di ricostruzione vascolare senza macchina cuore-polmone**

**Procedura F38-1**

38.16.00↔	Endarteriectomia delle arterie addominali, NAS	38.36.15↔	Resezione dell'arteria renale con anastomosi
38.16.10↔	Endarteriectomia delle arterie viscerali, NAS	38.36.16↔	Resezione dell'arteria mesenterica
38.16.11↔	Endarteriectomia del tronco celiaco	38.36.17↔	Resezione dell'arteria iliaca con anastomosi
38.16.12↔	Endarteriectomia dell'arteria gastrica	38.36.19↔	Resezione di arterie viscerali con anastomosi, altro
38.16.13↔	Endarteriectomia dell'arteria epatica	38.36.99↔	Resezione di arterie addominali con anastomosi, altro
38.16.14↔	Endarteriectomia dell'arteria splenica	38.37.00↔	Resezione di vene addominali con anastomosi, NAS
38.16.15↔	Endarteriectomia dell'arteria renale	38.37.10↔	Resezione di vene addominali profonde con anastomosi, NAS
38.16.16↔	Endarteriectomia dell'arteria mesenterica	38.37.11↔	Resezione della vena cava inferiore con anastomosi
38.16.17↔	Endarteriectomia dell'arteria lombare	38.37.12↔	Resezione della vena iliaca con anastomosi
38.16.18↔	Endarteriectomia dell'arteria iliaca	38.37.19↔	Resezione di vene addominali profonde con anastomosi, altro
38.16.19↔	Endarteriectomia delle arterie viscerali, altro	38.37.99↔	Resezione di vene addominali con anastomosi, altro
38.16.99↔	Endarteriectomia delle arterie addominali, altro	38.38.00↔	Resezione di arterie dell'arto inferiore con anastomosi, NAS
38.36.00↔	Resezione di arterie addominali con anastomosi, NAS	38.38.10↔	Resezione dell'arteria femorale (comune) (superficiale) con anastomosi
38.36.10↔	Resezione di arterie viscerali con anastomosi, NAS	38.38.11↔	Resezione dell'arteria femorale profonda con anastomosi
38.36.11↔	Resezione del tronco celiaco con anastomosi	38.38.12↔	Resezione dell'arteria poplitea con anastomosi
38.36.12↔	Resezione dell'arteria gastrica con anastomosi	38.38.99↔	Resezione di arterie dell'arto inferiore con anastomosi, altro
38.36.13↔	Resezione dell'arteria epatica con anastomosi		
38.36.14↔	Resezione dell'arteria splenica con anastomosi		

**ADRG F39****Legatura e stripping di vene**

Procedura nella tabella F39-2

**DRG F39A****Legatura e stripping di vene con intervento bilaterale specifico o ulcerazione o CC estremamente gravi o gravi**

Diagnosi principale nella tabella F39-1 o PCCL &gt; 2 o almeno due Procedure nella tabella F39-3 o Beidseitige Prozedur nella tabella F39-3

**DRG F39B****Legatura e stripping di vene senza intervento bilaterale specifico, senza ulcerazione, senza CC estremamente gravi o gravi****Diagnosi principale F39-1**

170.23	Aterosclerosi delle arterie degli arti: Bacino-gamba, con ulcera	183.0	Varici (venose) delle estremità inferiori con ulcera
170.24	Aterosclerosi delle arterie degli arti: Bacino-gamba, con cancrena	183.2	Varici (venose) delle estremità inferiori con ulcera e infiammazione

**Procedura F39-2**

38.30↔	Resezione di vasi con anastomosi, sede non specificata	38.59.33↔	Crossectomia (isolata), vena safena magna e parva
38.39.00↔	Resezione di vene dell'arto inferiore con anastomosi, NAS	38.59.40↔	Terapia laser locale di vene varicose
38.39.10↔	Resezione di vene dell'arto inferiore con anastomosi, vene profonde	38.59.50↔	Terapia endoluminale di varici
38.39.99↔	Resezione di vene dell'arto inferiore con anastomosi, altro	38.59.51↔	Terapia laser endovenosa di varici [EVLT]
38.40↔	Resezione di vasi con sostituzione, sede non specificata	38.59.52↔	Ablazione endovenosa a radiofrequenza di varici
38.49.00↔	Resezione di vene dell'arto inferiore con sostituzione, NAS	38.59.59↔	Terapia endoluminale di varici, altro
38.49.10↔	Resezione di vene profonde dell'arto inferiore con sostituzione	38.59.99↔	Legatura e stripping di vene varicose dell'arto inferiore, altro
38.49.99↔	Resezione di vene dell'arto inferiore con sostituzione, altro	38.60↔	Altra asportazione di vasi, sede non specificata
38.50↔	Legatura e stripping di vene varicose, sede non specificata	38.63.00↔	Altra asportazione di vasi dell'arto superiore, NAS
38.52↔	Legatura e stripping di vene varicose di altri vasi del capo e del collo	38.63.10↔	Altra asportazione di arterie dell'arto superiore, NAS
38.53↔	Legatura e stripping di vene varicose dell'arto superiore	38.63.11↔	Altra asportazione di arterie della mano
38.55↔	Legatura e stripping di vene varicose toraciche	38.63.19↔	Altra asportazione di arterie dell'arto superiore, altro
38.57↔	Legatura e stripping di vene varicose addominali	38.63.20↔	Altra asportazione di vene dell'arto superiore, NAS
38.59.00↔	Legatura e stripping di vene varicose dell'arto inferiore, NAS	38.63.21↔	Altra asportazione di vene profonde dell'arto superiore
38.59.10↔	Legatura, asportazione e stripping di vene varicose e vene perforanti dell'arto inferiore (quale intervento indipendente)	38.63.29↔	Altra asportazione di vene dell'arto superiore, altro
38.59.20↔	Crossectomia e stripping di vene varicose dell'arto inferiore, NAS	38.63.99↔	Altra asportazione di vasi dell'arto superiore, altro
38.59.21↔	Crossectomia e stripping, vena safena magna	38.67.00↔	Altra asportazione di vene addominali, NAS
38.59.22↔	Crossectomia e stripping, vena safena parva	38.67.10↔	Altra asportazione di vene addominali profonde, NAS
38.59.23↔	Crossectomia e stripping, vena safena magna e parva	38.67.11↔	Altra asportazione della vena cava inferiore
38.59.30↔	Crossectomia (isolata), NAS	38.67.12↔	Altra asportazione della vena iliaca
38.59.31↔	Crossectomia (isolata), vena safena magna	38.67.19↔	Altra asportazione di vene addominali profonde, altro
38.59.32↔	Crossectomia (isolata), vena safena parva	38.67.99↔	Altra asportazione di vene addominali, altro
		38.69↔	Altra asportazione di vene dell'arto inferiore
		38.80↔	Altra occlusione chirurgica di vasi, sede non specificata
		38.83.00↔	Altra occlusione chirurgica di vasi dell'arto superiore, NAS
		38.83.10↔	Altra occlusione chirurgica di arterie dell'arto superiore, NAS

38.83.11↔	Altra occlusione chirurgica di arterie della mano	39.32.49↔	Sutura di vena addominale, altro
38.83.19↔	Altra occlusione chirurgica di altre arterie dell'arto superiore	39.32.99↔	Sutura di vena, altro
38.83.20↔	Altra occlusione chirurgica di vene dell'arto superiore, NAS	39.99.00↔	Altri interventi sui vasi, NAS
38.83.21↔	Altra occlusione chirurgica di vene profonde dell'arto superiore, NAS	39.99.10↔	Aortopessia
38.83.29↔	Altra occlusione chirurgica di vene dell'arto superiore, altro	39.99.20↔	Interventi per anomalie vascolari congenite, NAS
38.83.99↔	Altra occlusione chirurgica di vasi dell'arto superiore, altro	39.99.21↔	Interventi per anomalie congenite dell'istmo aortico (stenosi) o per arco aortico interrotto
38.84.31↔	Legatura del dotto arterioso pervio	39.99.22↔	Interventi per anomalie congenite dell'arteria o vena polmonare o per arteria lusoria
38.89↔	Altra occlusione chirurgica di vene arto inferiore	39.99.23↔	Interventi per anomalie congenite della vena cava
39.30.00↔	Sutura di vasi, NAS	39.99.24↔	Interventi per unifocalizzazione di vasi collaterali congeniti
39.30.99↔	Sutura di vasi, altro	39.99.30↔	Intervento di occlusione mediante catetere del dotto arterioso di Botallo, NAS
39.32.00↔	Sutura di vena, NAS	39.99.31↔	Intervento di occlusione mediante catetere del dotto arterioso di Botallo, con spirale (coil)
39.32.10↔	Sutura di vena del capo e del collo, NAS	39.99.32↔	Intervento di occlusione mediante catetere del dotto arterioso di Botallo, con Amplatzer duct occluder
39.32.11↔	Sutura di vena intracranica	39.99.38↔	Intervento di occlusione mediante catetere del dotto arterioso di Botallo, altro
39.32.19↔	Sutura di vena del capo e del collo, altro	39.99.39↔	Interventi per altre anomalie vascolari congenite
39.32.30↔	Sutura di vena toracica, NAS	39.99.99↔	Altri interventi sui vasi, altro
39.32.31↔	Sutura della vena cava superiore		
39.32.32↔	Sutura della vena brachiocefalica		
39.32.39↔	Sutura di vena toracica, altro		
39.32.40↔	Sutura di vena addominale, NAS		
39.32.41↔	Sutura della vena cava inferiore		
39.32.42↔	Sutura della vena iliaca comune e iliaca esterna		

### Procedura F39-3

38.59.21↔	Crossectomia e stripping, vena safena magna	38.59.31↔	Crossectomia (isolata), vena safena magna
38.59.22↔	Crossectomia e stripping, vena safena parva	38.59.32↔	Crossectomia (isolata), vena safena parva
38.59.23↔	Crossectomia e stripping, vena safena magna e parva	38.59.33↔	Crossectomia (isolata), vena safena magna e parva

### ADRG F41

#### Diagnostica cardiologica invasiva per infarto miocardico acuto

Diagnosi principale nella tabella F41-1 e Procedura nella tabella F41-2

### DRG F41A

#### Diagnostica cardiologica invasiva per infarto miocardico acuto con CC estremamente gravi

PCCL > 3

### DRG F41B

#### Diagnostica cardiologica invasiva per infarto miocardico acuto senza CC estremamente gravi

### Diagnosi principale F41-1

I21.0	Infarto miocardico acuto transmurale della parete anteriore	I21.9	Infarto miocardico acuto non specificato
I21.1	Infarto miocardico acuto transmurale della parete inferiore	I22.0	Infarto miocardico recidivante della parete anteriore
I21.2	Infarto miocardico acuto transmurale di altre sedi	I22.1	Infarto miocardico recidivante della parete inferiore
I21.3	Infarto miocardico acuto transmurale di sede non specificata	I22.8	Infarto miocardico recidivante di altre sedi
I21.4	Infarto miocardico acuto subendocardico	I22.9	Infarto miocardico recidivante di sede non specificata

### Procedura F41-2

37.21‡↔	Cateterismo cardiaco del cuore destro	37.90.29‡↔	Cateterismo transsettale del cuore sinistro, altro
37.22‡↔	Cateterismo cardiaco del cuore sinistro	88.43‡↔	Arteriografia delle arterie polmonari
37.23‡↔	Cateterismo cardiaco combinato del cuore destro e sinistro	88.50‡↔	Angiocardiografia, NAS
37.28‡↔	Ecocardiografia intracardiaca EIC	88.52‡↔	Angiocardiografia del cuore destro
37.34.00‡↔	Asportazione o distruzione di altra lesione o tessuto del cuore, per altra via, NAS	88.53‡↔	Angiocardiografia del cuore sinistro
37.34.99‡↔	Asportazione o distruzione di altra lesione o tessuto del cuore, per altra via, altro	88.54‡↔	Angiocardiografia combinata del cuore destro e sinistro
37.90.20‡↔	Cateterismo transsettale del cuore sinistro, NAS	88.55‡↔	Arteriografia coronarica con catetere singolo
37.90.21‡↔	Puntura transsettale mediante cateterismo	88.56‡↔	Arteriografia coronarica con catetere doppio
		88.57‡↔	Altra e non specificata arteriografia coronarica

**ADRG F43****Respirazione assistita > 24 ore per malattie e disturbi del sistema cardiovascolare**

Tempo di respirazione artificiale &gt; 24 ore

**DRG F43A****Respirazione assistita > 24 ore per malattie e disturbi del sistema cardiovascolare, con CC estremamente gravi**

PCCL &gt; 3

**DRG F43B****Respirazione assistita > 24 ore per malattie e disturbi del sistema cardiovascolare, senza CC estremamente gravi****ADRG F45****Riabilitazione precoce per malattie e disturbi del sistema cardiovascolare**

Trattamento riabilitativo precoce

**DRG F45Z****Riabilitazione precoce per malattie e disturbi del sistema cardiovascolare****ADRG F46****Diagnostica cardiologica invasiva eccetto che per infarto miocardico acuto, più di 2 giorni di degenza, con diagnostica complessa**

Almeno una Procedura nella tabella F46-2 e Diagnosi principale nella tabella F46-1 e durata del soggiorno &gt; 2 giorni

**DRG F46A****Diagnostica cardiologica invasiva eccetto che per infarto miocardico acuto, più di 2 giorni di degenza, con diagnostica complessa, età < 14 anni**

Età &lt; 14 anni

**DRG F46B****Diagnostica cardiologica invasiva eccetto che per infarto miocardico acuto, più di 2 giorni di degenza, con diagnostica complessa, età > 13 anni****Diagnosi principale F46-1**

I27.0	Ipertensione polmonare primitiva	Q20.8	Altre malformazioni congenite delle cavità e delle connessioni cardiache
I31.1	Pericardite costrittiva cronica	Q20.9	Malformazione congenita di cavità e connessioni cardiache non specificata
I42.0	Cardiomiopatia dilatativa	Q21.0	Difetto del setto interventricolare [comunicazione interventricolare]
I42.1	Cardiomiopatia ipertrofica ostruttiva	Q21.1	Difetto del setto interatriale [comunicazione interatriale]
I42.2	Altra forma di cardiomiopatia ipertrofica	Q21.2	Difetto del setto atrio-ventricolare [comunicazione atrio-ventricolare]
I42.3	Malattia endomiocardica eosinofila	Q21.3	Tetralogia di Fallot
I42.4	Fibroelastosi endocardica	Q21.4	Difetto del setto aorto-polmonare [comunicazione aorto-polmonare]
I42.5	Altre forme di cardiomiopatia restrittiva	Q21.80	Pentalogia di Fallot
I42.6	Cardiomiopatia alcolica	Q21.88	Altre malformazioni congenite dei setti cardiaci
I42.7	Cardiomiopatia da farmaci o da altri agenti esterni	Q21.9	Malformazione congenita settale cardiaca non specificata
I42.80	Cardiomiopatia aritmogena del ventricolo destro [ARVD]	Q22.0	Atresia della valvola polmonare
I42.88	Altre cardiomiopatie	Q22.1	Stenosi congenita della valvola polmonare
I42.9	Cardiomiopatia non specificata	Q22.2	Insufficienza congenita della valvola polmonare
I46.0	Arresto cardiaco con efficace rianimazione	Q22.3	Altre malformazioni congenite della valvola polmonare
I47.2	Tachicardia ventricolare	Q22.4	Stenosi tricuspide congenita
I49.0	Fibrillazione e flutter ventricolari	Q22.5	Anomalia di Ebstein
I50.00	Insufficienza ventricolare destra primaria	Q22.6	Sindrome del cuore destro ipoplasico
I50.01	Insufficienza ventricolare destra secondaria	Q22.8	Altre malformazioni congenite della valvola tricuspide
I50.11	Insufficienza ventricolare sinistra: Senza disturbi	Q22.9	Malformazione congenita della valvola tricuspide non specificata
I50.12	Insufficienza ventricolare sinistra: Con disturbi su sforzo intenso	Q23.0	Stenosi congenita della valvola aortica
I50.13	Insufficienza ventricolare sinistra: Con disturbi su sforzo lieve	Q23.1	Insufficienza congenita della valvola aortica
I50.14	Insufficienza ventricolare sinistra: Con disturbi a riposo	Q23.2	Stenosi mitralica congenita
I50.19	Insufficienza ventricolare sinistra: Non specificata	Q23.3	Insufficienza mitralica congenita
I50.9	Insufficienza cardiaca non specificata	Q23.4	Sindrome del cuore sinistro ipoplasico
Q20.0	Tronco arterioso comune	Q23.8	Altre malformazioni congenite della valvola aortica e della valvola mitrale
Q20.1	Ventricolo destro a doppia uscita		
Q20.2	Ventricolo sinistro a doppia uscita		
Q20.3	Connessione discordante ventricolo-arteriosa		
Q20.4	Cuore biatriale univentricolato		
Q20.5	Connessione atrio-ventricolare discordante		
Q20.6	Isomerismo atriale		

Q23.9	Malformazione congenita non specificata della valvola aortica e della valvola mitralica	Q25.6	Stenosi di arteria polmonare (congenita)
Q24.0	Destrocardia	Q25.7	Altre malformazioni congenite di arteria polmonare
Q24.1	Levocardia	Q25.8	Altre malformazioni congenite delle grandi arterie
Q24.2	Cuore triatriale	Q25.9	Malformazione congenita non specificata delle grandi arterie
Q24.3	Stenosi infundibolare della polmonare	Q26.0	Stenosi congenita della vena cava
Q24.4	Stenosi subaortica congenita	Q26.1	Persistenza della vena cava superiore sinistra
Q24.5	Malformazione dei vasi coronarici	Q26.2	Connessione totalmente anomala delle vene polmonari
Q24.6	Blocco cardiaco congenito	Q26.3	Connessione parzialmente anomala delle vene polmonari
Q24.8	Altre malformazioni congenite specificate del cuore	Q26.4	Connessione venosa polmonare anomala non specificata
Q24.9	Malformazione congenita del cuore non specificata	Q26.5	Connessione anomala della vena porta
Q25.0	Dotto arterioso aperto	Q26.6	Fistola (congenita) fra arteria epatica e vena porta
Q25.1	Coartazione dell'aorta	Q26.8	Altre malformazioni congenite dei grossi vasi venosi
Q25.2	Atresia dell'aorta	Q26.9	Malformazione congenita dei grossi vasi venosi non specificata
Q25.3	Stenosi dell'aorta	Z01.80	Accertamento di una predisposizione ad aritmie cardiache maligne
Q25.4	Altre malformazioni congenite dell'aorta	Z01.81	Accertamento di una predisposizione a cardiomiopatie
Q25.5	Atresia di arteria polmonare		

### Procedura F46-2

37.21†↔	Cateterismo cardiaco del cuore destro	37.90.21†↔	Puntura transsettale mediante cateterismo
37.22†↔	Cateterismo cardiaco del cuore sinistro	37.90.29†↔	Cateterismo transsettale del cuore sinistro, altro
37.23†↔	Cateterismo cardiaco combinato del cuore destro e sinistro	88.43†↔	Arteriografia delle arterie polmonari
37.26†↔	Test elettrofisiologico invasivo tramite catetere	88.50†↔	Angiocardiografia, NAS
37.27†↔	Mappatura del cuore	88.52†↔	Angiocardiografia del cuore destro
37.28†↔	Eccardiografia intracardiaca EIC	88.53†↔	Angiocardiografia del cuore sinistro
37.34.00†↔	Asportazione o distruzione di altra lesione o tessuto del cuore, per altra via, NAS	88.54†↔	Angiocardiografia combinata del cuore destro e sinistro
37.34.99†↔	Asportazione o distruzione di altra lesione o tessuto del cuore, per altra via, altro	88.55†↔	Arteriografia coronarica con catetere singolo
37.90.20†↔	Cateterismo transsettale del cuore sinistro, NAS	88.56†↔	Arteriografia coronarica con catetere doppio
		88.57†↔	Altra e non specificata arteriografia coronarica

### ADRG F49

#### Diagnostica cardiologica invasiva eccetto che per infarto miocardico acuto

Nessuna Diagnosi principale nella Tabella F49-1 e almeno una Procedura nella tabella F49-2

### DRG F49A

#### Diagnostica cardiologica invasiva eccetto che per infarto miocardico acuto, più di 2 giorni di degenza, con intervento complesso, con CC estremamente gravi

(Durata del soggiorno > 2 giorni o PCCL > 3) e (Procedura nella tabella F49-3 o Dialisi) e PCCL > 3

### DRG F49B

#### Diagnostica cardiologica invasiva eccetto che per infarto miocardico acuto, più di 2 giorni di degenza, senza intervento complesso, con CC estremamente gravi

(Durata del soggiorno > 2 giorni o PCCL > 3) e PCCL > 3

### DRG F49C

#### Diagnostica cardiologica invasiva eccetto che per infarto miocardico acuto, più di 2 giorni di degenza, con intervento complesso, senza CC estremamente gravi

(Durata del soggiorno > 2 giorni o PCCL > 3) e (Procedura nella tabella F49-3 o Dialisi)

### DRG F49D

#### Diagnostica cardiologica invasiva eccetto che per infarto miocardico acuto, più di 2 giorni di degenza, senza intervento complesso, senza CC estremamente gravi

Durata del soggiorno > 2 giorni o PCCL > 3

### DRG F49E

#### Diagnostica cardiologica invasiva eccetto che per infarto miocardico acuto, meno di 3 giorni di degenza

### DRG F49F

#### Diagnostica cardiologica invasiva eccetto che per infarto miocardico acuto, un giorno di degenza

Durata del soggiorno è uguale 1 giorno

### Diagnosi principale F49-1

I21.0	Infarto miocardico acuto transmurale della parete anteriore	I21.3	Infarto miocardico acuto transmurale di sede non specificata
I21.1	Infarto miocardico acuto transmurale della parete inferiore	I21.4	Infarto miocardico acuto subendocardico
I21.2	Infarto miocardico acuto transmurale di altre sedi	I21.9	Infarto miocardico acuto non specificato

122.0	Infarto miocardico recidivante della parete anteriore	122.8	Infarto miocardico recidivante di altre sedi
122.1	Infarto miocardico recidivante della parete inferiore	122.9	Infarto miocardico recidivante di sede non specificata

**Procedura F49-2**

37.21†↔	Cateterismo cardiaco del cuore destro	37.90.21†↔	Puntura transsettale mediante cateterismo
37.22†↔	Cateterismo cardiaco del cuore sinistro	37.90.29†↔	Cateterismo transsettale del cuore sinistro, altro
37.23†↔	Cateterismo cardiaco combinato del cuore destro e sinistro	88.43†↔	Arteriografia delle arterie polmonari
37.26†↔	Test elettrofisiologico invasivo tramite catetere	88.50†↔	Angiocardiografia, NAS
37.27†↔	Mappatura del cuore	88.52†↔	Angiocardiografia del cuore destro
37.28†↔	Ecocardiografia intracardiaca EIC	88.53†↔	Angiocardiografia del cuore sinistro
37.34.00†↔	Asportazione o distruzione di altra lesione o tessuto del cuore, per altra via, NAS	88.54†↔	Angiocardiografia combinata del cuore destro e sinistro
37.34.99†↔	Asportazione o distruzione di altra lesione o tessuto del cuore, per altra via, altro	88.55†↔	Arteriografia coronarica con catetere singolo
37.90.20†↔	Cateterismo transsettale del cuore sinistro, NAS	88.56†↔	Arteriografia coronarica con catetere doppio
		88.57†↔	Altra e non specificata arteriografia coronarica

**Procedura F49-3**

00.21†↔	Diagnostica per immagine endovascolare di vasi cerebrali extracranici	37.2a.21†↔	Diagnostica coronarica endovascolare invasiva tramite catetere, misurazione di pressione
00.22†↔	Diagnostica per immagine di vasi intratoracici	37.2a.29†↔	Diagnostica coronarica endovascolare invasiva tramite catetere, altro
00.23†↔	Diagnostica per immagine endovascolare di vasi periferici	37.2a.99†↔	Diagnostica coronarica endovascolare, altro
00.25†↔	Diagnostica per immagine endovascolare di vasi renali	92.05.00†↔	Scintigrafia cardiovascolare ed ematopoietica e studio funzionale radioisotopico, NAS
00.28†↔	Diagnostica per immagine endovascolare, altri vasi specificati	92.05.09†↔	Scintigrafia cardiovascolare ed ematopoietica e studio funzionale radioisotopico, altro
00.29†↔	Diagnostica per immagine endovascolare, vasi non specificati	92.05.10†↔	Scintigrafia miocardica perfusionale, NAS
37.23†↔	Cateterismo cardiaco combinato del cuore destro e sinistro	92.05.11†↔	Scintigrafia miocardica perfusionale a riposo
37.26†↔	Test elettrofisiologico invasivo tramite catetere	92.05.12†↔	Scintigrafia miocardica perfusionale sotto stress fisico
37.2a.11†↔	Diagnostica per immagini endovascolari di vasi coronarici tramite ultrasuoni	92.05.13†↔	Scintigrafia miocardica perfusionale sotto stress farmacologico
37.2a.12†↔	Diagnostica per immagini endovascolari di vasi coronarici tramite tomografia ottica a coerenza di fase	92.05.14†↔	Tomografia computerizzata ad emissione di singolo fascio fotonico (SPECT) del miocardio
37.2a.19†↔	Diagnostica per immagini endovascolari di vasi coronarici, altro	92.05.19†↔	Scintigrafia miocardica perfusionale, altro
37.2a.20†↔	Diagnostica coronarica endovascolare invasiva tramite catetere, NAS		

**ADRG F50****Misure ablative per tachiaritmia**

Procedura nella tabella F50-1

**DRG F50A****Misure ablative per tachiaritmia con ablazione altamente complessa**

Procedura nella tabella F50-2 e Procedura nella tabella F50-3 o Procedura nella tabella F50-4 o Procedura nella tabella F50-5 e Procedura nella tabella F50-6 e Procedura nella tabella F50-7

**DRG F50B****Misure ablative per tachiaritmia con ablazione complessa o intervento complicante e CC estremamente gravi**

Almeno una Procedura nella tabella F50-8 e PCCL &gt; 3

**DRG F50C****Misure ablative per tachiaritmia, età < 16 anni**

Età &lt; 16 anni

**DRG F50D****Misure ablative per tachiaritmia con cateterismo transsettale del cuore sinistro, età > 15 anni**

Procedura nella tabella F50-7

**DRG F50E****Misure ablative per tachiaritmia, età > 15 anni****Procedura F50-1**

37.34.10↔	Ablazione per tachiaritmia, NAS	37.34.12↔	Ablazione per tachiaritmia, ablazione a radiofrequenza con punta raffreddata
37.34.11↔	Ablazione per tachiaritmia, ablazione convenzionale mediante radiofrequenza	37.34.13↔	Ablazione per tachiaritmia, mediante altre sorgenti di energia
		37.34.15↔	Ablazione per tachiaritmia, crioablazione

- 37.34.16↔ Ablazione per tachiaritmia, ablazione a radiofrequenza multipolare con spostamento di fase
- 37.34.19↔ Altra ablazione per tachiaritmia
- 37.34.1a↔ Ablazione per tachiaritmia con l'aiuto di mapping tridimensionale senza misurazione della pressione d'appoggio
- 37.34.1b↔ Ablazione per tachiaritmia con l'aiuto di mapping tridimensionale con misurazione della pressione d'appoggio

### Procedura F50-2

- 37.34.24‡↔ Sedi dell'ablazione per tachiaritmia, atrio sinistro

### Procedura F50-3

- 37.34.1a↔ Ablazione per tachiaritmia con l'aiuto di mapping tridimensionale senza misurazione della pressione d'appoggio
- 37.34.1b↔ Ablazione per tachiaritmia con l'aiuto di mapping tridimensionale con misurazione della pressione d'appoggio

### Procedura F50-4

- 00.66.00↔ Angioplastica coronarica transluminale percutanea [PTCA] o aterectomia coronarica, NAS
- 00.66.10↔ Chiusura percutanea transluminale di fistola coronarica
- 00.66.20↔ Angioplastica coronarica [PTCA], mediante palloncino, NAS
- 00.66.21↔ Angioplastica coronarica [PTCA] mediante palloncino a rilascio di sostanza medicamentosa
- 00.66.22↔ Angioplastica coronarica [PTCA] mediante palloncino rivestito di anticorpi
- 00.66.29↔ Angioplastica coronarica [PTCA], mediante palloncino, altro
- 00.66.30↔ Angioplastica coronarica [PTCA] per rotablazione
- 00.66.31↔ Intervento vascolare percutaneo transluminale sulle coronarie mediante angioplastica con laser
- 00.66.32↔ Intervento vascolare percutaneo transluminale sulle coronarie mediante aterectomia
- 00.66.33↔ Intervento vascolare percutaneo transluminale sulle coronarie mediante rimozione di corpo estraneo
- 00.66.35↔ Intervento vascolare percutaneo transluminale sulle coronarie mediante embolizzazione selettiva
- 00.66.36↔ Intervento vascolare percutaneo transluminale sulle coronarie mediante trombectomia
- 00.66.99↔ Angioplastica coronarica transluminale percutanea [PTCA] o aterectomia coronarica, altro
- 35.41.00↔ Allargamento di difetto esistente del setto atriale, NAS
- 35.41.10↔ Allargamento di difetto esistente del setto atriale, tecnica a cielo aperto
- 35.41.20↔ Allargamento di difetto esistente del setto atriale, tecnica chiusa
- 35.41.99↔ Allargamento di difetto esistente del setto atriale, altro
- 35.42.00↔ Creazione di difetto settale nel cuore, NAS
- 35.42.10↔ Creazione di difetto settale nel cuore, tecnica a cielo aperto
- 35.42.20↔ Creazione di difetto settale nel cuore, tecnica chiusa
- 35.42.99↔ Creazione di difetto settale nel cuore, altro
- 35.43.20↔ Allargamento di difetto esistente del setto interventricolare, tecnica chiusa
- 35.53↔ Riparazione con protesi di difetto del setto interventricolare, per via aperta
- 35.55↔ Riparazione con protesi di difetto del setto interventricolare, per via chiusa
- 35.61↔ Riparazione di difetto del setto atriale con innesto tissutale
- 35.62↔ Riparazione di difetto del setto ventricolare con innesto tissutale
- 35.96.00↔ Valvuloplastica percutanea transluminale, NAS
- 35.96.09↔ Valvuloplastica percutanea transluminale, altro
- 35.96.10↔ Valvuloplastica percutanea, NAS
- 35.96.20↔ Ricostruzione endovascolare della valvola mitrale, NAS
- 35.96.21↔ Ricostruzione endovascolare della valvola mitrale, transarteriosa
- 35.96.22↔ Ricostruzione endovascolare della valvola mitrale, transvenosa
- 35.96.23↔ Anuloplastica mitralica, endovascolare
- 35.96.29↔ Ricostruzione endovascolare della valvola mitrale, altro
- 35.98.10↔ Riparazione percutanea-transluminale di difetto del setto atriale, NAS
- 35.98.11↔ Riparazione percutanea-transluminale di difetto del setto atriale (un dispositivo di chiusura)
- 35.98.12↔ Riparazione percutanea-transluminale di difetto del setto atriale (più di un dispositivo di chiusura)
- 35.98.19↔ Riparazione percutanea-transluminale di difetto del setto atriale, altro
- 35.98.30↔ Riparazione percutanea-transluminale di difetto del setto ventricolare
- 35.99.00↔ Altri interventi sulle valvole del cuore, NAS
- 35.99.10↔ Altri interventi per anomalie valvolari cardiache congenite, NAS
- 35.99.11↔ Altri interventi per anomalie valvolari cardiache congenite, valvola aortica
- 35.99.12↔ Altri interventi per anomalie valvolari cardiache congenite, valvola mitrale
- 35.99.13↔ Altri interventi per anomalie valvolari cardiache congenite, valvola polmonare
- 35.99.14↔ Altri interventi per anomalie valvolari cardiache congenite, valvola tricuspide
- 35.99.15↔ Altri interventi per anomalie valvolari cardiache congenite, valvola atrioventricolare o del tronco arterioso
- 35.99.19↔ Altri interventi per anomalie valvolari cardiache congenite, altra valvola
- 35.99.20↔ Altri interventi sulle valvole del cuore, mini-invasivi
- 35.99.99↔ Altri interventi sulle valvole del cuore, altro
- 36.04↔ Infusione trombolitica intracoronarica
- 36.06.00↔ Inserzione di stent coronarico(i) senza liberazione di sostanze medicamentose, NAS
- 36.06.10↔ Inserzione di stent coronarico(i) senza liberazione di sostanze medicamentose, stent bioassorbibile(i)
- 36.06.11↔ Inserzione di stent coronarico(i) senza liberazione di sostanze medicamentose, autoespandente
- 36.06.99↔ Inserzione di stent coronarico(i) senza liberazione di sostanze medicamentose, altro
- 36.07.00↔ Inserzione di stent(s) coronarico con liberazione di sostanze medicamentose, NAS
- 36.07.10↔ Inserzione di stent(s) coronarico con liberazione di sostanze medicamentose, stent(s) bioassorbibile
- 36.07.11↔ Inserzione di stent coronarico(i) con liberazione di sostanze medicamentose, autoespandente
- 36.07.99↔ Inserzione di stent(s) coronarico con liberazione di sostanze medicamentose, altro
- 36.32↔ Altra rivascularizzazione transmiocardica
- 37.90.00↔ Inserzione di dispositivo nell'atrio sinistro, NAS
- 37.90.10↔ Occlusione percutanea dell'orecchietta sinistra
- 37.90.99↔ Inserzione di dispositivo nell'atrio sinistro, altro

### Procedura F50-5

- 37.34.25‡↔ Sedi dell'ablazione per tachiaritmia, Ventricolo sinistro

**Procedura F50-6**

- |  |  |
|--|--|
| 37.34.12↔ Ablazione per tachiaritmia, ablazione a radiofrequenza con punta raffreddata               | 37.34.1a↔ Ablazione per tachiaritmia con l'aiuto di mapping tridimensionale senza misurazione della pressione d'appoggio |
| 37.34.15↔ Ablazione per tachiaritmia, crioablazione  | 37.34.1b↔ Ablazione per tachiaritmia con l'aiuto di mapping tridimensionale con misurazione della pressione d'appoggio   |
| 37.34.16↔ Ablazione per tachiaritmia, ablazione a radiofrequenza multipolare con spostamento di fase |  |

**Procedura F50-7**

- |   |   |
|---|---|
| 37.90.20‡↔ Cateterismo transsettale del cuore sinistro, NAS | 37.90.29‡↔ Cateterismo transsettale del cuore sinistro, altro |
| 37.90.21‡↔ Puntura transsettale mediante cateterismo        |   |

**Procedura F50-8**

- |  |  |
|--|--|
| 00.66.00↔ Angioplastica coronarica transluminale percutanea [PTCA] o aterectomia coronarica, NAS             | 35.98.12↔ Riparazione percutanea-transluminale di difetto del setto atriale (più di un dispositivo di chiusura)          |
| 00.66.10↔ Chiusura percutanea transluminale di fistola coronarica  | 35.98.19↔ Riparazione percutanea-transluminale di difetto del setto atriale, altro                                       |
| 00.66.20↔ Angioplastica coronarica [PTCA], mediante palloncino, NAS  | 35.98.30↔ Riparazione percutanea-transluminale di difetto del setto ventricolare   |
| 00.66.21↔ Angioplastica coronarica [PTCA] mediante palloncino a rilascio di sostanza medicamentosa           | 35.99.00↔ Altri interventi sulle valvole del cuore, NAS  |
| 00.66.22↔ Angioplastica coronarica [PTCA] mediante palloncino rivestito di anticorpi                         | 35.99.10↔ Altri interventi per anomalie valvolari cardiache congenite, NAS   |
| 00.66.29↔ Angioplastica coronarica [PTCA], mediante palloncino, altro  | 35.99.11↔ Altri interventi per anomalie valvolari cardiache congenite, valvola aortica                                   |
| 00.66.30↔ Angioplastica coronarica [PTCA] per rotablazione   | 35.99.12↔ Altri interventi per anomalie valvolari cardiache congenite, valvola mitrale                                   |
| 00.66.31↔ Intervento vascolare percutaneo transluminale sulle coronarie mediante angioplastica con laser     | 35.99.13↔ Altri interventi per anomalie valvolari cardiache congenite, valvola polmonare                                 |
| 00.66.32↔ Intervento vascolare percutaneo transluminale sulle coronarie mediante aterectomia                 | 35.99.14↔ Altri interventi per anomalie valvolari cardiache congenite, valvola tricuspide                                |
| 00.66.33↔ Intervento vascolare percutaneo transluminale sulle coronarie mediante rimozione di corpo estraneo | 35.99.15↔ Altri interventi per anomalie valvolari cardiache congenite, valvola atrioventricolare o del tronco arterioso  |
| 00.66.35↔ Intervento vascolare percutaneo transluminale sulle coronarie mediante embolizzazione selettiva    | 35.99.19↔ Altri interventi per anomalie valvolari cardiache congenite, altra valvola                                     |
| 00.66.36↔ Intervento vascolare percutaneo transluminale sulle coronarie mediante trombectomia                | 35.99.20↔ Altri interventi sulle valvole del cuore, mini-invasivi  |
| 00.66.99↔ Angioplastica coronarica transluminale percutanea [PTCA] o aterectomia coronarica, altro           | 35.99.99↔ Altri interventi sulle valvole del cuore, altro  |
| 35.41.00↔ Allargamento di difetto esistente del setto atriale, NAS   | 36.04↔ Infusione trombolitica intracoronarica  |
| 35.41.10↔ Allargamento di difetto esistente del setto atriale, tecnica a cielo aperto                        | 36.06.00↔ Inserzione di stent coronarico(i) senza liberazione di sostanze medicamentose, NAS                             |
| 35.41.20↔ Allargamento di difetto esistente del setto atriale, tecnica chiusa                                | 36.06.10↔ Inserzione di stent coronarico(i) senza liberazione di sostanze medicamentose, stent biorassorbibile(i)        |
| 35.41.99↔ Allargamento di difetto esistente del setto atriale, altro   | 36.06.11↔ Inserzione di stent coronarico(i) senza liberazione di sostanze medicamentose, autoespandente                  |
| 35.42.00↔ Creazione di difetto settale nel cuore, NAS  | 36.06.99↔ Inserzione di stent coronarico(i) senza liberazione di sostanze medicamentose, altro                           |
| 35.42.10↔ Creazione di difetto settale nel cuore, tecnica a cielo aperto                                     | 36.07.00↔ Inserzione di stent(s) coronarico con liberazione di sostanze medicamentose, NAS                               |
| 35.42.20↔ Creazione di difetto settale nel cuore, tecnica chiusa   | 36.07.10↔ Inserzione di stent(s) coronarico con liberazione di sostanze medicamentose, stent(s) bioassorbibile           |
| 35.42.99↔ Creazione di difetto settale nel cuore, altro  | 36.07.11↔ Inserzione di stent coronarico(i) con liberazione di sostanze medicamentose, autoespandente                    |
| 35.43.20↔ Allargamento di difetto esistente del setto interventricolare, tecnica chiusa                      | 36.07.99↔ Inserzione di stent(s) coronarico con liberazione di sostanze medicamentose, altro                             |
| 35.53↔ Riparazione con protesi di difetto del setto interventricolare, per via aperta                        | 36.32↔ Altra rivascularizzazione transmiocardica   |
| 35.55↔ Riparazione con protesi di difetto del setto interventricolare, per via chiusa                        | 37.26‡↔ Test elettrofisiologico invasivo tramite catetere  |
| 35.61↔ Riparazione di difetto del setto atriale con innesto tissutale  | 37.27‡↔ Mappatura del cuore  |
| 35.62↔ Riparazione di difetto del setto ventricolare con innesto tissutale                                   | 37.34.1a↔ Ablazione per tachiaritmia con l'aiuto di mapping tridimensionale senza misurazione della pressione d'appoggio |
| 35.96.00↔ Valvuloplastica percutanea transluminale, NAS  | 37.34.1b↔ Ablazione per tachiaritmia con l'aiuto di mapping tridimensionale con misurazione della pressione d'appoggio   |
| 35.96.09↔ Valvuloplastica percutanea transluminale, altro  | 37.90.00↔ Inserzione di dispositivo nell'atrio sinistro, NAS   |
| 35.96.10↔ Valvuloplastica percutanea, NAS  | 37.90.10↔ Occlusione percutanea dell'orecchietta sinistra  |
| 35.96.20↔ Ricostruzione endovascolare della valvola mitrale, NAS   | 37.90.99↔ Inserzione di dispositivo nell'atrio sinistro, altro   |
| 35.96.21↔ Ricostruzione endovascolare della valvola mitrale, transarteriosa                                  |  |
| 35.96.22↔ Ricostruzione endovascolare della valvola mitrale, transvenosa                                     |  |
| 35.96.23↔ Anuloplastica mitralica, endovascolare   |  |
| 35.96.29↔ Ricostruzione endovascolare della valvola mitrale, altro   |  |
| 35.98.10↔ Riparazione percutanea-transluminale di difetto del setto atriale, NAS                             |  |
| 35.98.11↔ Riparazione percutanea-transluminale di difetto del setto atriale (un dispositivo di chiusura)     |  |



**ADRG F51 Inserzione endovascolare di stent nell'aorta**

Procedura nella tabella F51-1

**DRG F51A Inserzione endovascolare di stent nell'aorta toracica**

Procedura nella tabella F51-2

**DRG F51B Inserzione endovascolare di stent nell'aorta, non toracica, con inserzione di stent complessi**

Procedura nella tabella F51-3 o Procedura nella tabella F51-4

**DRG F51C Inserzione endovascolare di stent nell'aorta, non toracica, senza inserzione di stent complessi****Procedura F51-1**

39.71.00↔	Impianto endovascolare di protesi nell'aorta addominale, NAS	39.71.15↔	Impianto endovascolare di lembi nell'aorta addominale, protesi tubolare, aortica, con fenestrazione o diramazione
39.71.10↔	Impianto endovascolare di protesi nell'aorta addominale, aorto-iliaca, senza fenestrazione o diramazione	39.71.99↔	Impianto endovascolare di protesi nell'aorta addominale, altro
39.71.11↔	Impianto endovascolare di protesi nell'aorta addominale, aorto-iliaca, con fenestrazione o diramazione	39.73.00↔	Impianto endovascolare di protesi nell'aorta toracica, NAS
39.71.12↔	Impianto endovascolare di protesi nell'aorta addominale, protesi della biforcazione, aorto-bi-iliaca, senza fenestrazione o diramazione	39.73.10↔	Impianto endovascolare di protesi nell'aorta toracica, senza fenestrazione o diramazione
39.71.13↔	Impianto endovascolare di protesi nell'aorta addominale, protesi della biforcazione, aorto-bi-iliaca, con fenestrazione o diramazione	39.73.11↔	Impianto endovascolare di protesi nell'aorta toracica, con fenestrazione o diramazione
39.71.14↔	Impianto endovascolare di lembi nell'aorta addominale, protesi tubolare, aortica, senza fenestrazione o diramazione	39.73.20↔	Impianto endovascolare di protesi nell'aorta toracoaddominale, NAS
		39.73.99↔	Impianto endovascolare di protesi nell'aorta toracica, altro

**Procedura F51-2**

39.73.00↔	Impianto endovascolare di protesi nell'aorta toracica, NAS	39.73.20↔	Impianto endovascolare di protesi nell'aorta toracoaddominale, NAS
39.73.10↔	Impianto endovascolare di protesi nell'aorta toracica, senza fenestrazione o diramazione	39.73.99↔	Impianto endovascolare di protesi nell'aorta toracica, altro
39.73.11↔	Impianto endovascolare di protesi nell'aorta toracica, con fenestrazione o diramazione		

**Procedura F51-3**

39.71.11↔	Impianto endovascolare di protesi nell'aorta addominale, aorto-iliaca, con fenestrazione o diramazione	39.71.15↔	Impianto endovascolare di lembi nell'aorta addominale, protesi tubolare, aortica, con fenestrazione o diramazione
39.71.13↔	Impianto endovascolare di protesi nell'aorta addominale, protesi della biforcazione, aorto-bi-iliaca, con fenestrazione o diramazione		

**Procedura F51-4**

00.46‡↔	Inserzione di due stent vascolari	00.48‡↔	Inserzione di quattro o più stent vascolari
00.47‡↔	Inserzione di tre stent vascolari		

**ADRG F52 Angioplastica coronarica percutanea con diagnostica complessa o con brachiterapia intracoronarica**

Procedura nella tabella F52-2 e (Diagnosi principale nella tabella F52-1 o Procedura nella tabella F52-3)

**DRG F52A Angioplastica coronarica percutanea con diagnostica complessa, con CC estremamente gravi**

Diagnosi principale nella tabella F52-1 e PCCL &gt; 3

**DRG F52B Angioplastica coronarica percutanea con diagnostica complessa, senza CC estremamente gravi o con brachiterapia intracoronarica**

**Diagnosi principale F52-1**

I21.0	Infarto miocardico acuto transmurale della parete anteriore	I23.5	Rottura del muscolo papillare come complicanza in atto susseguente ad infarto miocardico acuto
I21.1	Infarto miocardico acuto transmurale della parete inferiore	I23.6	Trombosi dell'atrio, dell'orecchietta dell'atrio e del ventricolo come complicanza in atto susseguente ad infarto miocardico acuto
I21.2	Infarto miocardico acuto transmurale di altre sedi	I42.1	Cardiomiopatia ipertrofica ostruttiva
I21.3	Infarto miocardico acuto transmurale di sede non specificata	I46.0	Arresto cardiaco con efficace rianimazione
I21.4	Infarto miocardico acuto subendocardico	I47.2	Tachicardia ventricolare
I21.9	Infarto miocardico acuto non specificato	I49.0	Fibrillazione e flutter ventricolari
I22.0	Infarto miocardico recidivante della parete anteriore	I50.00	Insufficienza ventricolare destra primaria
I22.1	Infarto miocardico recidivante della parete inferiore	I50.01	Insufficienza ventricolare destra secondaria
I22.8	Infarto miocardico recidivante di altre sedi	I50.11	Insufficienza ventricolare sinistra: Senza disturbi
I22.9	Infarto miocardico recidivante di sede non specificata	I50.12	Insufficienza ventricolare sinistra: Con disturbi su sforzo intenso
I23.0	Emopericardio come complicanza in atto susseguente ad infarto miocardico acuto	I50.13	Insufficienza ventricolare sinistra: Con disturbi su sforzo lieve
I23.1	Difetto settale interatriale come complicanza in atto susseguente ad infarto miocardico acuto	I50.14	Insufficienza ventricolare sinistra: Con disturbi a riposo
I23.2	Difetto settale interventricolare come complicanza in atto susseguente ad infarto miocardico acuto	I50.19	Insufficienza ventricolare sinistra: Non specificata
I23.3	Rottura della parete cardiaca senza emopericardio come complicanza in atto susseguente ad infarto miocardico acuto	Z01.80	Accertamento di una predisposizione ad aritmie cardiache maligne
I23.4	Rottura delle corde tendinee come complicanza in atto susseguente ad infarto miocardico acuto		

**Procedura F52-2**

00.66.00↔	Angioplastica coronarica transluminale percutanea [PTCA] o aterectomia coronarica, NAS	36.04↔	Infusione trombolitica intracoronarica
00.66.10↔	Chiusura percutanea transluminale di fistola coronarica	36.06.00↔	Inserzione di stent coronarico(i) senza liberazione di sostanze medicamentose, NAS
00.66.20↔	Angioplastica coronarica [PTCA], mediante palloncino, NAS	36.06.10↔	Inserzione di stent coronarico(i) senza liberazione di sostanze medicamentose, stent biorassorbibile(i)
00.66.21↔	Angioplastica coronarica [PTCA] mediante palloncino a rilascio di sostanza medicamentosa	36.06.11↔	Inserzione di stent coronarico(i) senza liberazione di sostanze medicamentose, autoespandente
00.66.22↔	Angioplastica coronarica [PTCA] mediante palloncino rivestito di anticorpi	36.06.99↔	Inserzione di stent coronarico(i) senza liberazione di sostanze medicamentose, altro
00.66.29↔	Angioplastica coronarica [PTCA], mediante palloncino, altro	36.07.00↔	Inserzione di stent(s) coronarico con liberazione di sostanze medicamentose, NAS
00.66.30↔	Angioplastica coronarica [PTCA] per rotablazione	36.07.10↔	Inserzione di stent(s) coronarico con liberazione di sostanze medicamentose, stent(s) bioassorbibile
00.66.31↔	Intervento vascolare percutaneo transluminale sulle coronarie mediante angioplastica con laser	36.07.11↔	Inserzione di stent coronarico(i) con liberazione di sostanze medicamentose, autoespandente
00.66.32↔	Intervento vascolare percutaneo transluminale sulle coronarie mediante aterectomia	36.07.99↔	Inserzione di stent(s) coronarico con liberazione di sostanze medicamentose, altro
00.66.33↔	Intervento vascolare percutaneo transluminale sulle coronarie mediante rimozione di corpo estraneo	36.09↔	Altra rimozione di ostruzione dell'arteria coronarica
00.66.35↔	Intervento vascolare percutaneo transluminale sulle coronarie mediante embolizzazione selettiva	36.32↔	Altra rivascularizzazione transmiocardica
00.66.36↔	Intervento vascolare percutaneo transluminale sulle coronarie mediante trombectomia		
00.66.99↔	Angioplastica coronarica transluminale percutanea [PTCA] o aterectomia coronarica, altro		

**Procedura F52-3**

92.27.00↔	Impianto o inserzione di elementi radioattivi (brachiterapia con radionuclidi chiusi), superficie corporea, altra o NAS sede di applicazione	92.27.30↔	Impianto o inserzione di elementi radioattivi (brachiterapia con radionuclidi chiusi), vasi NAS
92.27.10↔	Impianto o inserzione di elementi radioattivi (brachiterapia con radionuclidi chiusi), organi sessuali femminili, NAS	92.27.31↔	Impianto o inserzione di elementi radioattivi (brachiterapia con radionuclidi chiusi), arterie coronarie
92.27.11↔	Impianto o inserzione di elementi radioattivi (brachiterapia con radionuclidi chiusi), in sede intrauterina	92.27.39↔	Impianto o inserzione di elementi radioattivi (brachiterapia con radionuclidi chiusi), altri vasi
92.27.12↔	Impianto o inserzione di elementi radioattivi (brachiterapia con radionuclidi chiusi), in sede intravaginale	92.27.40↔	Impianto o inserzione di elementi radioattivi (brachiterapia con radionuclidi chiusi), intraoperatoria
92.27.13↔	Impianto o inserzione di elementi radioattivi (brachiterapia con radionuclidi chiusi), in sede combinata intrauterina e intravaginale	92.27.70↔	Moulage radioattivi, NAS
92.27.21↔	Impianto o inserzione di elementi radioattivi (brachiterapia con radionuclidi chiusi), superficie corporea	92.27.71↔	Moulage radioattivi: costruzione e applicazione di moulage radioattivi superficiali
92.27.22↔	Impianto o inserzione di elementi radioattivi (brachiterapia con radionuclidi chiusi), in sede intracavitaria	92.27.72↔	Moulage radioattivi: costruzione e applicazione di applicatori non impiegati sulla superficie corporea
92.27.23↔	Impianto o inserzione di elementi radioattivi (brachiterapia con radionuclidi chiusi), in sede endoluminale	92.27.73↔	Moulage radioattivi: costruzione e applicazione di applicatori oculari
		92.27.79↔	Moulage radioattivi, altro

**ADRG F54**

**Interventi vascolari complessi o multipli senza procedure complicanti, senza revisione, senza diagnostica complessa, età > 2 anni o interventi vascolari moderatamente complessi con diagnosi complicante, senza CC estremamente gravi, senza trombectomia rotazionale**

Almeno una Procedura nella tabella F54-2 e (ogni Procedura nella Tabella F54-3 eccetto F54-4 o almeno due Procedure nella tabella F54-5 o Procedura nella almeno due delle tabelle F54-5, F54-6 o Beidseitige Prozedur nella tabella F54-7 o Diagnosi nella tabella F54-1)

**DRG F54Z**

**Interventi vascolari complessi o molteplici senza procedure complicanti, senza revisione, senza diagnostica complessa, età > 2 anni, o interventi vascolari moderatamente complessi con diagnosi complicante, senza CC estremamente gravi, senza trombectomia rotazionale**

**Diagnosi F54-1**

- 170.23 Aterosclerosi delle arterie degli arti: Bacino-gamba, con ulcera  
170.24 Aterosclerosi delle arterie degli arti: Bacino-gamba, con cancrena

**Procedura F54-2**

- |           |  |           |  |
|-----------|--|-----------|--|
| 00.55.00↔ | Inserzione di stent(s) di vasi periferici con liberazione di sostanza medicamentosa, NAS                                     | 38.16.13↔ | Endarteriectomia dell'arteria epatica  |
| 00.55.11↔ | Inserzione di stent(s) di vasi periferici con liberazione di sostanza medicamentosa, stent drug eluting extralunghi (>10 cm) | 38.16.14↔ | Endarteriectomia dell'arteria splenica   |
| 00.55.99↔ | Inserzione di stent(s) di vasi periferici con liberazione di sostanza medicamentosa, altro                                   | 38.16.15↔ | Endarteriectomia dell'arteria renale   |
| 00.63↔    | Inserzione percutanea di stent(s) dell'arteria carotide  | 38.16.16↔ | Endarteriectomia dell'arteria mesenterica  |
| 00.64↔    | Inserzione percutanea di stent(s) di altre arterie precerebrali (extracraniche)  | 38.16.17↔ | Endarteriectomia dell'arteria lombare  |
| 00.65.00↔ | Inserzione percutanea di altro(i) stent vascolare(i) intracranico(i), NAS  | 38.16.18↔ | Endarteriectomia dell'arteria iliaca   |
| 00.65.11↔ | Inserzione percutanea transluminale di microstent(s) vascolari intracranici  | 38.16.19↔ | Endarteriectomia delle arterie viscerali, altro                                  |
| 00.65.99↔ | Inserzione percutanea di altro(i) stent vascolare(i) intracranico(i), altro  | 38.16.99↔ | Endarteriectomia delle arterie addominali, altro                                 |
| 00.67.00↔ | Inserzione percutanea di stent vascolare(i) centrale(i), NAS   | 38.18.00↔ | Endarteriectomia delle arterie dell'arto inferiore, NAS                          |
| 00.67.10↔ | Inserzione percutanea di stent vascolare(i) nella vena cava  | 38.18.10↔ | Endarteriectomia dell'arteria femorale (comune) (superficiale)                   |
| 00.67.20↔ | Inserzione percutanea di stent vascolare(i) nella vena porta   | 38.18.11↔ | Endarteriectomia dell'arteria femorale profonda                                  |
| 00.67.99↔ | Inserzione percutanea di stent vascolare(i) centrale(i), altro   | 38.18.12↔ | Endarteriectomia dell'arteria poplitea   |
| 01.21↔    | Incisione e drenaggio dei seni cranici   | 38.18.99↔ | Endarteriectomia delle arterie dell'arto inferiore, altro                        |
| 38.01↔    | Incisione di vasi intracranici   | 38.21↔    | Biopsia di vasi sanguigni  |
| 38.06.00↔ | Incisione di arterie addominali, NAS   | 38.32.00↔ | Resezione di altri vasi del capo e del collo con anastomosi, NAS                 |
| 38.06.10↔ | Incisione di arterie viscerali, NAS  | 38.32.10↔ | Resezione di arterie extracraniche del capo e del collo con anastomosi           |
| 38.06.11↔ | Incisione del tronco celiaco   | 38.32.20↔ | Resezione di arterie extracraniche del capo e del collo con anastomosi, NAS      |
| 38.06.12↔ | Incisione dell'arteria gastrica  | 38.32.21↔ | Resezione della vena giugulare con anastomosi                                    |
| 38.06.13↔ | Incisione dell'arteria epatica   | 38.32.22↔ | Resezione di vene extracraniche superficiali del capo e del collo con anastomosi |
| 38.06.14↔ | Incisione dell'arteria splenica  | 38.32.99↔ | Resezione di altri vasi del capo e del collo con anastomosi, altro               |
| 38.06.15↔ | Incisione dell'arteria renale  | 38.33.00↔ | Resezione di vasi dell'arto superiore, NAS                                       |
| 38.06.16↔ | Incisione dell'arteria mesenterica   | 38.33.10↔ | Resezione di arterie dell'arto superiore con anastomosi, NAS                     |
| 38.06.17↔ | Incisione dell'arteria lombare   | 38.33.11↔ | Resezione di arterie del braccio con anastomosi                                  |
| 38.06.18↔ | Incisione dell'arteria iliaca  | 38.33.12↔ | Resezione dell'arteria ulnare con anastomosi                                     |
| 38.06.19↔ | Incisione di arterie viscerali, altro  | 38.33.13↔ | Resezione di altre arterie dell'avambraccio con anastomosi                       |
| 38.06.99↔ | Incisione di arterie addominali, altro   | 38.33.14↔ | Resezione di arterie della mano con anastomosi                                   |
| 38.07.00↔ | Incisione di vene addominali, NAS  | 38.33.20↔ | Resezione di vene dell'arto superiore con anastomosi, NAS                        |
| 38.07.10↔ | Incisione di vene addominali profonde, NAS   | 38.33.21↔ | Resezione della vena ascellare con anastomosi                                    |
| 38.07.11↔ | Incisione della vena cava inferiore  | 38.33.22↔ | Resezione di altre vene profonde dell'arto superiore con anastomosi              |
| 38.07.12↔ | Incisione della vena iliaca  | 38.33.23↔ | Resezione di vene superficiali dell'arto superiore con anastomosi                |
| 38.07.19↔ | Incisione di vene addominali profonde, altro   | 38.33.99↔ | Resezione di vasi dell'arto superiore, altro                                     |
| 38.07.99↔ | Incisione di vene addominali, altro  | 38.42↔    | Resezione di altri vasi del capo e collo con sostituzione                        |
| 38.10↔    | Endarteriectomia, sede non specificata   | 38.43.00↔ | Resezione di vasi dell'arto superiore con sostituzione, NAS                      |
| 38.11↔    | Endarteriectomia dei vasi intracranici   | 38.43.10↔ | Resezione di arterie dell'arto superiore con sostituzione, NAS                   |
| 38.12↔    | Endarteriectomia di altri vasi del capo e del collo  | 38.43.11↔ | Resezione dell'arteria ascellare con sostituzione                                |
| 38.13↔    | Endarteriectomia di vasi dell'arto superiore   | 38.43.20↔ | Resezione di vene dell'arto superiore con sostituzione, NAS                      |
| 38.16.00↔ | Endarteriectomia delle arterie addominali, NAS   | 38.43.21↔ | Resezione della vena ascellare con sostituzione                                  |
| 38.16.10↔ | Endarteriectomia delle arterie viscerali, NAS  | 38.43.28↔ | Resezione di altre vene profonde dell'arto superiore con sostituzione            |
| 38.16.11↔ | Endarteriectomia del tronco celiaco  | 38.43.29↔ | Resezione di vene dell'arto superiore con sostituzione, altro                    |
| 38.16.12↔ | Endarteriectomia dell'arteria gastrica   | 38.43.99↔ | Resezione di vasi dell'arto superiore con sostituzione, altro                    |
|           |  | 38.61↔    | Altra asportazione di vasi intracranici  |

38.62↔	Altra asportazione di altri vasi del capo e del collo	38.84.10↔	Altra occlusione chirurgica dell'aorta toracica
38.63.00↔	Altra asportazione di vasi dell'arto superiore, NAS	38.84.20↔	Altra occlusione chirurgica dell'aorta addominale
38.63.10↔	Altra asportazione di arterie dell'arto superiore, NAS	38.84.31↔	Legatura del dotto arterioso pervio
38.63.11↔	Altra asportazione di arterie della mano	38.84.99↔	Altra occlusione chirurgica dell'aorta, altro
38.63.19↔	Altra asportazione di arterie dell'arto superiore, altro	38.85.00↔	Altra occlusione chirurgica di altri vasi toracici, NAS
38.63.20↔	Altra asportazione di vene dell'arto superiore, NAS	38.85.10↔	Altra occlusione chirurgica di altre arterie toraciche, NAS
38.63.21↔	Altra asportazione di vene profonde dell'arto superiore	38.85.11↔	Altra occlusione chirurgica dell'arteria succlavia
38.63.29↔	Altra asportazione di vene dell'arto superiore, altro	38.85.12↔	Altra occlusione chirurgica dell'arteria polmonare
38.63.99↔	Altra asportazione di vasi dell'arto superiore, altro	38.85.13↔	Altra occlusione chirurgica del tronco brachiocefalico
38.64.00↔	Altra asportazione dell'aorta, NAS	38.85.19↔	Altra occlusione chirurgica di altre arterie toraciche, altro
38.64.10↔	Altra asportazione dell'aorta toracica	38.85.20↔	Altra occlusione chirurgica di vene toraciche, NAS
38.64.20↔	Altra asportazione dell'aorta addominale	38.85.21↔	Altra occlusione chirurgica della vena cava superiore
38.64.99↔	Altra asportazione dell'aorta, altro	38.85.22↔	Altra occlusione chirurgica della vena polmonare
38.65.00↔	Altra asportazione di vasi toracici, NAS	38.85.23↔	Altra occlusione chirurgica della vena succlavia
38.65.10↔	Altra asportazione di arterie toraciche	38.85.28↔	Altra occlusione chirurgica di altre vene toraciche profonde, NAS
38.65.20↔	Altra asportazione di vene toraciche, NAS	38.85.29↔	Altra occlusione chirurgica di vene toraciche, altro
38.65.21↔	Altra asportazione della vena cava superiore	38.85.99↔	Altra occlusione chirurgica di altri vasi toracici, altro
38.65.22↔	Altra asportazione di altre vene toraciche profonde	38.86.00↔	Altra occlusione chirurgica di arterie addominali, NAS
38.65.29↔	Altra asportazione di vene toraciche, altro	38.86.10↔	Altra occlusione chirurgica di arterie viscerali, NAS
38.65.99↔	Altra asportazione di vasi toracici, altro	38.86.11↔	Altra occlusione chirurgica del tronco celiaco
38.66.00↔	Altra asportazione di arterie addominali, NAS	38.86.12↔	Altra occlusione chirurgica dell'arteria gastrica
38.66.10↔	Altra asportazione di arterie viscerali, NAS	38.86.13↔	Altra occlusione chirurgica dell'arteria epatica
38.66.11↔	Altra asportazione del tronco celiaco	38.86.14↔	Altra occlusione chirurgica dell'arteria splenica
38.66.12↔	Altra asportazione dell'arteria gastrica	38.86.15↔	Altra occlusione chirurgica dell'arteria renale
38.66.13↔	Altra asportazione dell'arteria epatica	38.86.16↔	Altra occlusione chirurgica dell'arteria mesenterica
38.66.14↔	Altra asportazione dell'arteria splenica	38.86.17↔	Altra occlusione chirurgica dell'arteria iliaca
38.66.15↔	Altra asportazione dell'arteria renale	38.86.19↔	Altra occlusione chirurgica di arterie viscerali, altro
38.66.16↔	Altra asportazione dell'arteria mesenterica	38.86.99↔	Altra occlusione chirurgica di arterie addominali, altro
38.66.17↔	Altra asportazione dell'arteria lombare	38.87.00↔	Altra occlusione chirurgica di vene addominali, NAS
38.66.18↔	Altra asportazione dell'arteria iliaca	38.87.10↔	Altra occlusione chirurgica di vene addominali profonde, NAS
38.66.19↔	Altra asportazione di arterie viscerali, altro	38.87.11↔	Altra occlusione chirurgica della vena cava inferiore
38.66.99↔	Altra asportazione di arterie addominali, altro	38.87.12↔	Altra occlusione chirurgica della vena iliaca comune e iliaca interna
38.67.00↔	Altra asportazione di vene addominali, NAS	38.87.19↔	Altra occlusione chirurgica di vene addominali profonde, altro
38.67.10↔	Altra asportazione di vene addominali profonde, NAS	38.87.99↔	Altra occlusione chirurgica di vene addominali, altro
38.67.11↔	Altra asportazione della vena cava inferiore	38.88↔	Altra occlusione chirurgica di arterie arto inferiore
38.67.12↔	Altra asportazione della vena iliaca	39.0x.00↔	Shunt arterioso sistemico-polmonare, NAS
38.67.19↔	Altra asportazione di vene addominali profonde, altro	39.0x.10↔	Anastomosi succlavia-polmonare (Blalock-Taussig)
38.67.99↔	Altra asportazione di vene addominali, altro	39.0x.11↔	Anastomosi aorta-polmonare destra (Waterston-Cooley)
38.68.00↔	Altra asportazione di arterie dell'arto inferiore, NAS	39.0x.12↔	Anastomosi aorta discendente-polmonare sinistra (Potts-Smith)
38.68.10↔	Altra asportazione di arterie della coscia	39.0x.13↔	Anastomosi polmonare sinistra-polmonare destra
38.68.20↔	Altra asportazione di arterie della gamba e del piede	39.0x.20↔	Shunt protesico polmonare-aorta, centrale
38.68.99↔	Altra asportazione di arterie dell'arto inferiore, altro	39.0x.21↔	Shunt protesico polmonare-aorta, periferico
38.7x.10↔	Interruzione della vena cava, chirurgica a cielo aperto, NAS	39.0x.23↔	Banding dell'arteria polmonare
38.7x.11↔	Inserzione di filtro antiemboli nella vena cava, chirurgica a cielo aperto	39.0x.24↔	Shunt arterioso sistemico-polmonare, intervento di Damus-Kay-Stansel
38.7x.12↔	Rimozione di filtro antiemboli dalla vena cava, chirurgica a cielo aperto	39.0x.99↔	Shunt arterioso sistemico-polmonare, altro
38.7x.13↔	Legatura o plicatura della vena cava, chirurgica a cielo aperto	39.10↔	Shunt venoso intraaddominale, NAS
38.7x.19↔	Interruzione della vena cava, chirurgica a cielo aperto, altro	39.11.00↔	Confezione e revisione di shunt portosistemico, TIPS, NAS
38.81↔	Altra occlusione chirurgica di vasi intracranici	39.11.11↔	Confezione di shunt portosistemico, impiego di angioplastica percutanea (con palloncino)
38.82.00↔	Altra occlusione chirurgica di vasi del capo e del collo, NAS	39.11.12↔	Confezione di shunt portosistemico, trombolisi e trombectomia percutanea
38.82.10↔	Altra occlusione chirurgica di arterie extracraniche del capo e del collo	39.11.13↔	Confezione di shunt portosistemico, impiego di stent
38.82.20↔	Altra occlusione chirurgica di vene extracraniche del capo e del collo	39.11.21↔	Revisione di shunt portosistemico, occlusione percutanea
38.82.21↔	Altra occlusione chirurgica della vena giugulare	39.11.22↔	Revisione di shunt portosistemico, posa di stent
38.82.22↔	Altra occlusione chirurgica di altre vene extracraniche profonde del capo e del collo	39.11.23↔	Revisione di shunt portosistemico, impiego di trombolisi e trombectomia percutanea
38.82.29↔	Altra occlusione chirurgica di vene extracraniche del capo e del collo, altro	39.11.24↔	Revisione di shunt portosistemico, riduzione percutanea di shunt portosistemico esistente
38.82.99↔	Altra occlusione chirurgica di vasi del capo e del collo, NAS	39.11.99↔	Confezione e revisione di shunt portosistemico, TIPS, altro
38.83.00↔	Altra occlusione chirurgica di vasi dell'arto superiore, NAS	39.19↔	Shunt venoso intraaddominale, altro
38.83.10↔	Altra occlusione chirurgica di arterie dell'arto superiore, NAS	39.27.00↔	Arteriovenostomia per dialisi renale, NAS
38.83.11↔	Altra occlusione chirurgica di arterie della mano	39.27.09↔	Arteriovenostomia per dialisi renale, altro
38.83.19↔	Altra occlusione chirurgica di altre arterie dell'arto superiore	39.27.10↔	Confezione di fistola arteriovenosa per emodialisi
38.83.20↔	Altra occlusione chirurgica di vene dell'arto superiore, NAS	39.27.11↔	Confezione di fistola arteriovenosa di materiale allogenico o alloplastico per emodialisi
38.83.21↔	Altra occlusione chirurgica di vene profonde dell'arto superiore, NAS	39.31.00↔	Sutura di arteria, NAS
38.83.29↔	Altra occlusione chirurgica di vene dell'arto superiore, altro	39.31.10↔	Sutura di arteria del capo e del collo, NAS
38.83.99↔	Altra occlusione chirurgica di vasi dell'arto superiore, altro	39.31.11↔	Sutura di arteria intracranica
38.84.00↔	Altra occlusione chirurgica dell'aorta, NAS	39.31.19↔	Sutura di arteria del capo e del collo, altro

39.31.20↔	Sutura di arteria del braccio, NAS	39.56.10↔	Riparazione di vaso sanguigno del capo e del collo con patch tissutale, NAS
39.31.21↔	Sutura dell'arteria ascellare	39.56.11↔	Riparazione di vasi intracranici con patch tissutale
39.31.22↔	Sutura dell'arteria brachiale	39.56.12↔	Riparazione della vena giugulare con patch tissutale
39.31.29↔	Sutura di arteria del braccio, altro	39.56.19↔	Riparazione di vaso sanguigno del capo e del collo con patch tissutale, altro
39.31.30↔	Sutura di arteria dell'avambraccio	39.56.20↔	Riparazione di vasi dell'arto superiore con patch tissutale, NAS
39.31.40↔	Sutura di arteria della mano	39.56.21↔	Riparazione di arterie dell'arto superiore con patch tissutale
39.31.50↔	Sutura di arteria dell'arto inferiore	39.56.22↔	Riparazione della vena succlavia, vena ascellare e vena brachiocefalica con patch tissutale
39.31.60↔	Sutura dell'aorta, NAS	39.56.23↔	Riparazione di altre vene profonde dell'arto superiore con patch tissutale
39.31.61↔	Sutura dell'aorta toracica	39.56.29↔	Riparazione di vasi dell'arto superiore con patch tissutale, altro
39.31.62↔	Sutura dell'aorta addominale	39.56.30↔	Riparazione di vasi toracici con patch tissutale, NAS
39.31.69↔	Sutura dell'aorta, altro	39.56.31↔	Riparazione dell'aorta toracica con patch tissutale
39.31.70↔	Sutura di altre arterie toraciche, NAS	39.56.32↔	Riparazione della vena polmonare con patch tissutale
39.31.71↔	Sutura dell'arteria polmonare	39.56.33↔	Riparazione della vena cava superiore con patch tissutale
39.31.72↔	Sutura del tronco brachiocefalico	39.56.39↔	Riparazione di vasi toracici con patch tissutale, altro
39.31.73↔	Sutura dell'arteria succlavia	39.56.40↔	Riparazione di arterie addominali con patch tissutale, NAS
39.31.79↔	Sutura di arterie toraciche, altro	39.56.41↔	Riparazione dell'aorta addominale con patch tissutale
39.31.80↔	Sutura di arterie addominali, NAS	39.56.42↔	Riparazione del tronco celiaco con patch tissutale
39.31.81↔	Sutura del tronco celiaco	39.56.43↔	Riparazione dell'arteria gastrica con patch tissutale
39.31.82↔	Sutura dell'arteria gastrica	39.56.44↔	Riparazione dell'arteria epatica con patch tissutale
39.31.83↔	Sutura dell'arteria epatica	39.56.45↔	Riparazione dell'arteria splenica con patch tissutale
39.31.84↔	Sutura dell'arteria splenica	39.56.46↔	Riparazione dell'arteria renale con patch tissutale
39.31.85↔	Sutura dell'arteria renale	39.56.47↔	Riparazione dell'arteria mesenterica con patch tissutale
39.31.86↔	Sutura dell'arteria mesenterica	39.56.48↔	Riparazione dell'arteria iliaca con patch tissutale
39.31.87↔	Sutura dell'arteria lombare	39.56.49↔	Riparazione di arterie addominali con patch tissutale, altro
39.31.88↔	Sutura dell'arteria iliaca	39.56.50↔	Riparazione di vene addominali con patch tissutale, NAS
39.31.89↔	Sutura di arterie addominali, altro	39.56.51↔	Riparazione della vena cava inferiore con patch tissutale
39.31.99↔	Sutura di arteria, altro	39.56.52↔	Riparazione della vena iliaca con patch tissutale
39.41↔	Controllo di emorragia a seguito di intervento vascolare	39.56.59↔	Riparazione di vene addominali con patch tissutale, altro
39.42.12↔	Revisione senza sostituzione di shunt arteriovenoso per dialisi renale	39.56.60↔	Riparazione di vasi dell'arto inferiore con patch tissutale, NAS
39.50.00↔	Angioplastica o aterectomia di altro(i) vaso(i) non coronarico(i), NAS	39.56.61↔	Riparazione di arterie dell'arto inferiore con patch tissutale
39.50.10↔	Angioplastica o aterectomia di altro(i) vaso(i) non coronarico(i), con palloncino, NAS	39.56.62↔	Riparazione della vena femorale e vena poplitea con patch tissutale
39.50.11↔	Angioplastica o aterectomia di altro(i) vaso(i) non coronarico(i), con palloncino semplice	39.56.63↔	Riparazione di altre vene profonde dell'arto inferiore con patch tissutale
39.50.12↔	Angioplastica o aterectomia di altro(i) vaso(i) non coronarico(i), con palloncino cutting	39.56.64↔	Riparazione di vene superficiali della coscia con patch tissutale
39.50.13↔	Angioplastica o aterectomia di altro(i) vaso(i) non coronarico(i), con palloncino per crioplastica	39.56.69↔	Riparazione di vasi dell'arto inferiore con patch tissutale, altro
39.50.14↔	Angioplastica o aterectomia di altro(i) vaso(i) non coronarico(i), con palloncino a rilascio di sostanza medicamentosa	39.56.99↔	Riparazione di vaso sanguigno con patch tissutale, altro
39.50.19↔	Angioplastica o aterectomia di altro(i) vaso(i) non coronarico(i), con altro palloncino	39.57.00↔	Riparazione di vaso sanguigno con patch sintetico, NAS
39.50.20↔	Angioplastica con lama o laser di altro(i) vaso(i) non coronarico (i)	39.57.10↔	Riparazione di vaso sanguigno del capo e del collo con patch sintetico, NAS
39.50.21↔	Angioplastica con trombectomia di altro(i) vaso(i) non coronarico (i)	39.57.11↔	Riparazione di vasi intracranici con patch sintetico
39.50.99↔	Angioplastica o aterectomia di altro(i) vaso(i) non coronarico(i), altro	39.57.12↔	Riparazione di arterie extracraniche del capo e del collo con patch sintetico
39.51.00↔	Clipping di aneurismi, NAS	39.57.13↔	Riparazione della vena giugulare con patch sintetico
39.51.11↔	Clipping di aneurismi intracranici	39.57.19↔	Riparazione di vaso sanguigno del capo e del collo con patch sintetico, altro
39.51.99↔	Clipping di aneurismi, altro	39.57.20↔	Riparazione di vasi dell'arto superiore con patch sintetico, NAS
39.52.00↔	Altra riparazione di aneurismi, NAS	39.57.21↔	Riparazione di arterie dell'arto superiore con patch sintetico
39.52.10↔	Altra riparazione di aneurismi di vasi del capo e del collo, NAS	39.57.22↔	Riparazione della vena succlavia, vena ascellare e vena brachiocefalica con patch sintetico
39.52.11↔	Altra riparazione di aneurismi di vasi intracranici	39.57.23↔	Riparazione di altre vene profonde dell'arto superiore con patch sintetico
39.52.19↔	Altra riparazione di aneurismi di vasi del capo e del collo, altro	39.57.29↔	Riparazione di vasi dell'arto superiore con patch sintetico, altro
39.52.20↔	Altra riparazione di aneurismi dell'aorta, NAS	39.57.30↔	Riparazione di vaso toracico con patch sintetico, NAS
39.52.21↔	Altra riparazione chirurgica a cielo aperto di aneurismi dell'aorta ascendente, dell'arco aortico e dell'aorta toracica	39.57.31↔	Riparazione dell'aorta toracica con patch sintetico
39.52.22↔	Altra riparazione chirurgica a cielo aperto di aneurismi dell'aorta addominale	39.57.32↔	Riparazione della vena polmonare con patch sintetico
39.52.29↔	Altra riparazione di aneurismi dell'aorta, altro	39.57.33↔	Riparazione della vena cava superiore con patch sintetico
39.53↔	Riparazione di fistola arteriovenosa	39.57.39↔	Riparazione di vaso toracico con patch sintetico, altro
39.54.00↔	Intervento di dissezione dell'aorta (re-entry), NAS	39.57.40↔	Riparazione di arterie addominali con patch sintetico, NAS
39.54.10↔	Intervento di dissezione dell'aorta (re-entry), aorta toracica	39.57.41↔	Riparazione dell'aorta addominale con patch sintetico
39.54.20↔	Intervento di dissezione dell'aorta (re-entry), aorta addominale	39.57.42↔	Riparazione del tronco celiaco con patch sintetico
39.54.99↔	Intervento di dissezione dell'aorta (re-entry), altro	39.57.43↔	Riparazione dell'arteria gastrica con patch sintetico
39.55↔	Reimpianto di vaso renale aberrante	39.57.44↔	Riparazione dell'arteria epatica con patch sintetico
39.56.00↔	Riparazione di vaso sanguigno con patch tissutale, NAS	39.57.45↔	Riparazione dell'arteria splenica con patch sintetico
		39.57.46↔	Riparazione dell'arteria renale con patch sintetico
		39.57.47↔	Riparazione dell'arteria mesenterica con patch sintetico
		39.57.48↔	Riparazione dell'arteria iliaca con patch sintetico

39.57.49↔	Riparazione di arterie addominali con patch sintetico, altro	39.75.01↔	Intervento vascolare percutaneo transluminale, altri vasi, rimozione di corpo estraneo con catetere di recupero, a cestello, ecc.
39.57.50↔	Riparazione di vene addominali con patch sintetico, NAS	39.75.10↔	Intervento vascolare percutaneo transluminale, altri vasi, sistema di cateteri per ricanalizzazione su occlusione totale
39.57.51↔	Riparazione della vena cava inferiore con patch sintetico	39.75.11↔	Intervento vascolare percutaneo transluminale, altri vasi, trombectomia rotazionale
39.57.52↔	Riparazione della vena iliaca con patch sintetico	39.75.12↔	Intervento vascolare percutaneo transluminale, altri vasi, angioplastica con laser
39.57.59↔	Riparazione di vene addominali con patch sintetico, altro	39.75.13↔	Intervento vascolare percutaneo transluminale, altri vasi, sistema antiemboli (vasi periferici o viscerali)
39.57.60↔	Riparazione di vasi dell'arto inferiore con patch sintetico, NAS	39.75.14↔	Intervento vascolare percutaneo transluminale, altri vasi, aterectomia
39.57.61↔	Riparazione di arterie dell'arto inferiore con patch sintetico	39.75.15↔	Intervento vascolare percutaneo transluminale, altri vasi, trombolisi selettiva
39.57.62↔	Riparazione della vena femorale e vena poplitea con patch sintetico	39.75.16↔	Intervento vascolare percutaneo transluminale, altri vasi, trombolisi selettiva, assistita ecograficamente
39.57.63↔	Riparazione di altre vene profonde dell'arto inferiore con patch sintetico	39.76.00↔	Intervento endovascolare percutaneo transluminale su vaso(i) (extracranico(i)) precerebrale(i), NAS
39.57.64↔	Riparazione di vene superficiali della coscia con patch sintetico	39.76.10↔	Angioplastica percutanea di vaso(i) (extracranico(i)) precerebrale(i) con palloncino
39.57.69↔	Riparazione di vasi dell'arto inferiore con patch sintetico, altro	39.76.20↔	Angioplastica percutanea di vaso(i) (extracranico(i)) precerebrale(i) con lama
39.57.99↔	Riparazione di vaso sanguigno con patch sintetico, altro	39.76.30↔	Angioplastica percutanea di vaso(i) (extracranico(i)) precerebrale(i) con laser
39.58↔	Riparazione di vaso sanguigno con patch di tipo non specificato	39.76.40↔	Atereectomia percutanea di vaso(i) (extracranico(i)) precerebrale(i)
39.59.10↔	Trasposizione di arterie, NAS	39.76.50↔	Trombolisi selettiva percutanea di vaso(i) extracranico(i) della testa e del collo
39.59.11↔	Trasposizione del tratto extracranico dell'arteria vertebrale	39.76.60↔	Trombectomia percutanea di vaso(i) (extracranico(i)) precerebrale(i), NAS
39.59.12↔	Trasposizione di altre arterie extracraniche del capo e del collo	39.76.61↔	Trombectomia percutanea rotazionale di vaso(i) (extracranico(i)) precerebrale(i)
39.59.13↔	Trasposizione di arterie dell'arto superiore	39.76.62↔	Trombectomia percutanea di vaso(i) extracranico(i) con stent
39.59.14↔	Trasposizione di arterie toraciche	39.76.69↔	Trombectomia percutanea di vaso(i) (extracranico(i)) precerebrale(i), altro
39.59.15↔	Trasposizione dell'arteria gastrica, arteria epatica e arteria splenica	39.76.70↔	Rimozione percutanea di corpo estraneo endovascolare da vaso (i) extracranico(i) della testa e del collo
39.59.16↔	Trasposizione dell'arteria renale	39.76.99↔	Intervento endovascolare percutaneo transluminale su vaso(i) (extracranico(i)) precerebrale(i), altro
39.59.17↔	Trasposizione dell'arteria mesenterica	39.77.00↔	Intervento percutaneo transluminale ed endovascolare su vaso (i) intracranico(i), NAS
39.59.18↔	Trasposizione di altre arterie viscerali	39.77.10↔	Angioplastica percutanea di vaso(i) intracranico(i) con palloncino
39.59.19↔	Trasposizione dell'arteria iliaca	39.77.20↔	Angioplastica percutanea di vaso(i) intracranico(i) con lama
39.59.20↔	Trasposizione di altre arterie addominali	39.77.30↔	Angioplastica percutanea di vaso(i) intracranico(i) con laser
39.59.21↔	Trasposizione di arterie dell'arto inferiore	39.77.40↔	Atereectomia percutanea di vaso(i) intracranico(i)
39.59.29↔	Trasposizione di arterie, altro	39.77.50↔	Trombolisi percutanea selettiva di vaso(i) intracranico(i)
39.59.30↔	Altra riparazione di vasi del capo e del collo, NAS	39.77.60↔	Trombectomia percutanea di vaso(i) intracranico(i), NAS
39.59.31↔	Altra riparazione di vasi intracranici	39.77.61↔	Trombectomia percutanea rotazionale di vaso(i) intracranico(i)
39.59.32↔	Altra riparazione del tratto extracranico dell'arteria vertebrale	39.77.62↔	Trombectomia percutanea di vaso(i) intracranico(i) con stent
39.59.33↔	Altra riparazione di arterie extracraniche del capo e del collo, altro	39.77.69↔	Trombectomia percutanea di vaso(i) intracranico(i), altro
39.59.34↔	Altra riparazione della vena giugulare	39.77.70↔	Rimozione percutanea di corpo estraneo endovascolare da vaso (i) intracranico(i)
39.59.39↔	Altra riparazione di vasi del capo e del collo, altro	39.77.99↔	Intervento endovascolare percutaneo transluminale su vaso(i) intracranico(i), altro
39.59.40↔	Altra riparazione di vasi dell'arto superiore, NAS	39.8x.00↔	Interventi sul globo carotideo, sul seno carotideo e su altri glomi vascolari, NAS
39.59.41↔	Altra riparazione di arterie dell'arto superiore, NAS	39.8x.10↔	Esplorazione del globo carotideo e di altri glomi vascolari
39.59.42↔	Altra riparazione della vena succlavia, vena ascellare e vena brachiocefalica	39.8x.11↔	Asportazione del globo carotideo e di altri glomi vascolari
39.59.48↔	Altra riparazione di altre vene profonde dell'arto superiore	39.8x.20↔	Impianto o sostituzione di generatore di impulsi per l'attivazione del baroriflesso
39.59.49↔	Altra riparazione di vasi dell'arto superiore, altro	39.8x.21↔	Revisione senza sostituzione di generatore di impulsi per l'attivazione del baroriflesso
39.59.50↔	Altra riparazione di vasi toracici, NAS	39.8x.22↔	Rimozione di generatore di impulsi per l'attivazione del baroriflesso
39.59.51↔	Altra riparazione dell'aorta toracica	39.8x.30↔	Impianto o sostituzione di elettrodo(i) per l'attivazione del baroriflesso
39.59.52↔	Altra riparazione dell'arteria polmonare	39.8x.31↔	Revisione senza sostituzione di elettrodo(i) per l'attivazione del baroriflesso
39.59.53↔	Altra riparazione di arterie toraciche, altro	39.8x.32↔	Rimozione di elettrodo(i) per l'attivazione del baroriflesso
39.59.54↔	Altra riparazione della vena polmonare	39.8x.99↔	Interventi sul globo carotideo, sul seno carotideo e su altri glomi vascolari, altro
39.59.55↔	Altra riparazione della vena cava superiore		
39.59.59↔	Altra riparazione di vasi toracici, altro		
39.59.60↔	Altra riparazione di arterie addominali, NAS		
39.59.61↔	Altra riparazione dell'aorta addominale		
39.59.62↔	Altra riparazione del tronco celiaco		
39.59.63↔	Altra riparazione dell'arteria gastrica		
39.59.64↔	Altra riparazione dell'arteria epatica		
39.59.65↔	Altra riparazione dell'arteria splenica		
39.59.66↔	Altra riparazione dell'arteria renale		
39.59.67↔	Altra riparazione dell'arteria mesenterica		
39.59.68↔	Altra riparazione dell'arteria iliaca		
39.59.69↔	Altra riparazione di arterie addominali, altro		
39.59.70↔	Altra riparazione di vene addominali, NAS		
39.59.71↔	Altra riparazione della vena cava inferiore		
39.59.72↔	Altra riparazione della vena iliaca		
39.59.79↔	Altra riparazione di vene addominali, altro		
39.59.80↔	Altra riparazione di vasi dell'arto inferiore, NAS		
39.59.81↔	Altra riparazione di arterie dell'arto inferiore		
39.59.82↔	Altra riparazione della vena femorale		
39.59.83↔	Altra riparazione della vena poplitea		
39.59.88↔	Altra riparazione di altre vene profonde dell'arto inferiore		
39.59.89↔	Altra riparazione di vasi dell'arto inferiore, altro		
39.59.90↔	Altra riparazione di vasi, valvuloplastica venosa		

39.90.00↔	Inserzione di stent(s) di vasi periferici senza liberazione di sostanza medicamentosa, NAS	39.90.99↔	Inserzione di stent(s) di vasi periferici senza liberazione di sostanza medicamentosa, altro
39.90.10↔	Inserzione di stent(s) vascolari in vasi non cardiaci, bare stents	39.99.00↔	Altri interventi sui vasi, NAS
39.90.11↔	Inserzione di stent(s) vascolari in vasi non cardiaci, stents bioassorbibili	39.99.10↔	Aortopessia
39.90.12↔	Inserzione di stent(s) vascolari in vasi non cardiaci, stents di grande diametro NAS	39.99.20↔	Interventi per anomalie vascolari congenite, NAS
39.90.13↔	Inserzione di stent(s) vascolari in vasi non cardiaci, stents di grande diametro non ricoperti	39.99.21↔	Interventi per anomalie congenite dell'istmo aortico (stenosi) o per arco aortico interrotto
39.90.14↔	Inserzione di stent(s) vascolari in vasi non cardiaci, stents di grande diametro ricoperti	39.99.22↔	Interventi per anomalie congenite dell'arteria o vena polmonare o per arteria lusoria
39.90.15↔	Inserzione di stent(s) vascolari in vasi non cardiaci, stents ricoperti (stentgraft) in vasi non aneurismatici	39.99.23↔	Interventi per anomalie congenite della vena cava
39.90.16↔	Inserzione di stent(s) vascolari in vasi non cardiaci, stent ricoperti (stentgraft) con superficie bioattiva	39.99.24↔	Interventi per unifocalizzazione di vasi collaterali congeniti
39.90.17↔	Inserzione di stent(s) di vasi periferici, stent multistrato	39.99.30↔	Intervento di occlusione mediante catetere del dotto arterioso di Botallo, NAS
39.90.19↔	Inserzione di stent(s) vascolari in vasi non cardiaci, altri stents	39.99.31↔	Intervento di occlusione mediante catetere del dotto arterioso di Botallo, con spirale (coil)
39.90.30↔	Inserzione di stent(s) extralunghi (> 10 cm) in vasi non cardiaci, NAS	39.99.32↔	Intervento di occlusione mediante catetere del dotto arterioso di Botallo, con Amplatzer duct occluder
39.90.31↔	Inserzione di bare stent(s) extralunghi (> 10 cm) in vasi non cardiaci	39.99.38↔	Intervento di occlusione mediante catetere del dotto arterioso di Botallo, altro
39.90.32↔	Inserzione di stent(s) ricoperti extralunghi (> 10 cm) in vasi non cardiaci	39.99.39↔	Interventi per altre anomalie vascolari congenite
39.90.39↔	Inserzione di stent(s) extralunghi (> 10 cm) in vasi non cardiaci, altro	39.99.99↔	Altri interventi sui vasi, altro

### Procedura F54-3

00.55.00↔	Inserzione di stent(s) di vasi periferici con liberazione di sostanza medicamentosa, NAS	03.99.40↔	Revisione senza sostituzione di catetere per infusione intratecale ed epidurale
00.55.11↔	Inserzione di stent(s) di vasi periferici con liberazione di sostanza medicamentosa, stent drug eluting extralunghi (>10 cm)	03.99.99↔	Altri interventi sul midollo spinale e sulle strutture del canale vertebrale, altro
00.55.99↔	Inserzione di stent(s) di vasi periferici con liberazione di sostanza medicamentosa, altro	31.79.00↔	Altri interventi di riparazione e di plastica sulla trachea, NAS
00.63↔	Inserzione percutanea di stent(s) dell'arteria carotide	31.79.11↔	Ricostruzione plastica (trapianto di trachea)
00.64↔	Inserzione percutanea di stent(s) di altre arterie precerebrali (extracraniche)	31.79.12↔	Tracheopessia
00.65.00↔	Inserzione percutanea di altro(i) stent vascolare(i) intracranico(i), NAS	31.79.13↔	Anastomosi termino-terminale della trachea (per lacerazione)
00.65.11↔	Inserzione percutanea transluminale di microstent(s) vascolari intracranici	31.79.14↔	Resezione cricotracheale
00.65.99↔	Inserzione percutanea di altro(i) stent vascolare(i) intracranico(i), altro	31.79.15↔	Altra ricostruzione (plastica) della trachea per stenosi tracheale
00.67.00↔	Inserzione percutanea di stent vascolare(i) centrale(i), NAS	31.79.99↔	Altri interventi di riparazione e di plastica sulla trachea, altro
00.67.10↔	Inserzione percutanea di stent vascolare(i) nella vena cava	38.01↔	Incisione di vasi intracranici
00.67.20↔	Inserzione percutanea di stent vascolare(i) nella vena porta	38.06.00↔	Incisione di arterie addominali, NAS
00.67.99↔	Inserzione percutanea di stent vascolare(i) centrale(i), altro	38.06.10↔	Incisione di arterie viscerali, NAS
01.14.00↔	Biopsia a cielo aperto del cervello, NAS	38.06.11↔	Incisione del tronco celiaco
01.14.10↔	Biopsia stereotassica a cielo aperto del cervello	38.06.12↔	Incisione dell'arteria gastrica
01.14.99↔	Biopsia a cielo aperto del cervello, altro	38.06.13↔	Incisione dell'arteria epatica
01.21↔	Incisione e drenaggio dei seni cranici	38.06.14↔	Incisione dell'arteria splenica
02.13↔	Legatura dei vasi delle meningi	38.06.15↔	Incisione dell'arteria renale
03.99.10↔	Interventi su vasi sanguigni intraspinali (es. legatura, distruzione, resezione)	38.06.16↔	Incisione dell'arteria mesenterica
03.99.19↔	Altri interventi su vasi sanguigni intraspinali	38.06.17↔	Incisione dell'arteria lombare
03.99.20↔	Interventi sul sistema liquorale spinale, Inserzione di serbatoio sottocutaneo nel sistema liquorale spinale	38.06.18↔	Incisione dell'arteria iliaca
03.99.21↔	Interventi sul sistema liquorale spinale, Revisione di serbatoio sottocutaneo, catetere o pompa per infusione intratecale ed epidurale di farmaci	38.06.19↔	Incisione di arterie viscerali, altro
03.99.22↔	Interventi sul sistema liquorale spinale, Rimozione di serbatoio sottocutaneo dal sistema liquorale spinale	38.06.99↔	Incisione di arterie addominali, altro
03.99.29↔	Altri interventi sul sistema liquorale spinale	38.07.00↔	Incisione di vene addominali, NAS
03.99.30↔	Revisione senza sostituzione di elettrodo(i) di neurostimolatore epidurale, elettrodo cilindrico, sistema a elettrodo singolo	38.07.10↔	Incisione di vene addominali profonde, NAS
03.99.31↔	Revisione senza sostituzione di elettrodo(i) di neurostimolatore epidurale, elettrodo cilindrico, sistema a più elettrodi	38.07.11↔	Incisione della vena cava inferiore
03.99.32↔	Revisione senza sostituzione di elettrodo(i) di neurostimolatore epidurale, elettrodo piatto, sistema a elettrodo singolo	38.07.12↔	Incisione della vena iliaca
03.99.33↔	Revisione senza sostituzione di elettrodo(i) di neurostimolatore epidurale, elettrodo piatto, sistema a più elettrodi	38.07.19↔	Incisione di vene addominali profonde, altro
		38.07.99↔	Incisione di vene addominali, altro
		38.10↔	Endarteriectomia, sede non specificata
		38.11↔	Endarteriectomia dei vasi intracranici
		38.12↔	Endarteriectomia di altri vasi del capo e del collo
		38.13↔	Endarteriectomia di vasi dell'arto superiore
		38.16.00↔	Endarteriectomia delle arterie addominali, NAS
		38.16.10↔	Endarteriectomia delle arterie viscerali, NAS
		38.16.11↔	Endarteriectomia del tronco celiaco
		38.16.12↔	Endarteriectomia dell'arteria gastrica
		38.16.13↔	Endarteriectomia dell'arteria epatica
		38.16.14↔	Endarteriectomia dell'arteria splenica
		38.16.15↔	Endarteriectomia dell'arteria renale
		38.16.16↔	Endarteriectomia dell'arteria mesenterica
		38.16.17↔	Endarteriectomia dell'arteria lombare

38.16.18↔	Endarteriectomia dell'arteria iliaca	38.66.17↔	Altra asportazione dell'arteria lombare
38.16.19↔	Endarteriectomia delle arterie viscerali, altro	38.66.18↔	Altra asportazione dell'arteria iliaca
38.16.99↔	Endarteriectomia delle arterie addominali, altro	38.66.19↔	Altra asportazione di arterie viscerali, altro
38.18.00↔	Endarteriectomia delle arterie dell'arto inferiore, NAS	38.66.99↔	Altra asportazione di arterie addominali, altro
38.18.10↔	Endarteriectomia dell'arteria femorale (comune) (superficiale)	38.67.00↔	Altra asportazione di vene addominali, NAS
38.18.11↔	Endarteriectomia dell'arteria femorale profonda	38.67.10↔	Altra asportazione di vene addominali profonde, NAS
38.18.12↔	Endarteriectomia dell'arteria poplitea	38.67.11↔	Altra asportazione della vena cava inferiore
38.18.99↔	Endarteriectomia delle arterie dell'arto inferiore, altro	38.67.12↔	Altra asportazione della vena iliaca
38.21↔	Biopsia di vasi sanguigni	38.67.19↔	Altra asportazione di vene addominali profonde, altro
38.32.00↔	Resezione di altri vasi del capo e del collo con anastomosi, NAS	38.67.99↔	Altra asportazione di vene addominali, altro
38.32.10↔	Resezione di arterie extracraniche del capo e del collo con anastomosi	38.68.00↔	Altra asportazione di arterie dell'arto inferiore, NAS
38.32.20↔	Resezione di arterie extracraniche del capo e del collo con anastomosi, NAS	38.68.10↔	Altra asportazione di arterie della coscia
38.32.21↔	Resezione della vena giugulare con anastomosi	38.68.20↔	Altra asportazione di arterie della gamba e del piede
38.32.22↔	Resezione di vene extracraniche superficiali del capo e del collo con anastomosi	38.68.99↔	Altra asportazione di arterie dell'arto inferiore, altro
38.32.99↔	Resezione di altri vasi del capo e del collo con anastomosi, altro	38.7x.10↔	Interruzione della vena cava, chirurgica a cielo aperto, NAS
38.33.00↔	Resezione di vasi dell'arto superiore, NAS	38.7x.11↔	Inserzione di filtro antiemboli nella vena cava, chirurgica a cielo aperto
38.33.10↔	Resezione di arterie dell'arto superiore con anastomosi, NAS	38.7x.12↔	Rimozione di filtro antiemboli dalla vena cava, chirurgica a cielo aperto
38.33.11↔	Resezione di arterie del braccio con anastomosi	38.7x.13↔	Legatura o plicatura della vena cava, chirurgica a cielo aperto
38.33.12↔	Resezione dell'arteria ulnare con anastomosi	38.7x.19↔	Interruzione della vena cava, chirurgica a cielo aperto, altro
38.33.13↔	Resezione di altre arterie dell'avambraccio con anastomosi	38.81↔	Altra occlusione chirurgica di vasi intracranici
38.33.14↔	Resezione di arterie della mano con anastomosi	38.82.00↔	Altra occlusione chirurgica di vasi del capo e del collo, NAS
38.33.20↔	Resezione di vene dell'arto superiore con anastomosi, NAS	38.82.10↔	Altra occlusione chirurgica di arterie extracraniche del capo e del collo
38.33.21↔	Resezione della vena ascellare con anastomosi	38.82.20↔	Altra occlusione chirurgica di vene extracraniche del capo e del collo
38.33.22↔	Resezione di altre vene profonde dell'arto superiore con anastomosi	38.82.21↔	Altra occlusione chirurgica della vena giugulare
38.33.23↔	Resezione di vene superficiali dell'arto superiore con anastomosi	38.82.22↔	Altra occlusione chirurgica di altre vene extracraniche profonde del capo e del collo
38.33.99↔	Resezione di vasi dell'arto superiore, altro	38.82.29↔	Altra occlusione chirurgica di vene extracraniche del capo e del collo, altro
38.42↔	Resezione di altri vasi del capo e collo con sostituzione	38.82.99↔	Altra occlusione chirurgica di vasi del capo e del collo, NAS
38.43.00↔	Resezione di vasi dell'arto superiore con sostituzione, NAS	38.83.00↔	Altra occlusione chirurgica di vasi dell'arto superiore, NAS
38.43.10↔	Resezione di arterie dell'arto superiore con sostituzione, NAS	38.83.10↔	Altra occlusione chirurgica di arterie dell'arto superiore, NAS
38.43.11↔	Resezione dell'arteria ascellare con sostituzione	38.83.11↔	Altra occlusione chirurgica di arterie della mano
38.43.20↔	Resezione di vene dell'arto superiore con sostituzione, NAS	38.83.19↔	Altra occlusione chirurgica di altre arterie dell'arto superiore
38.43.21↔	Resezione della vena ascellare con sostituzione	38.83.20↔	Altra occlusione chirurgica di vene dell'arto superiore, NAS
38.43.28↔	Resezione di altre vene profonde dell'arto superiore con sostituzione	38.83.21↔	Altra occlusione chirurgica di vene profonde dell'arto superiore, NAS
38.43.29↔	Resezione di vene dell'arto superiore con sostituzione, altro	38.83.29↔	Altra occlusione chirurgica di vene dell'arto superiore, altro
38.43.99↔	Resezione di vasi dell'arto superiore con sostituzione, altro	38.83.99↔	Altra occlusione chirurgica di vasi dell'arto superiore, altro
38.61↔	Altra asportazione di vasi intracranici	38.84.00↔	Altra occlusione chirurgica dell'aorta, NAS
38.62↔	Altra asportazione di altri vasi del capo e del collo	38.84.10↔	Altra occlusione chirurgica dell'aorta toracica
38.63.00↔	Altra asportazione di vasi dell'arto superiore, NAS	38.84.20↔	Altra occlusione chirurgica dell'aorta addominale
38.63.10↔	Altra asportazione di arterie dell'arto superiore, NAS	38.84.31↔	Legatura del dotto arterioso pervio
38.63.11↔	Altra asportazione di arterie della mano	38.84.99↔	Altra occlusione chirurgica dell'aorta, altro
38.63.19↔	Altra asportazione di arterie dell'arto superiore, altro	38.85.00↔	Altra occlusione chirurgica di altri vasi toracici, NAS
38.63.20↔	Altra asportazione di vene dell'arto superiore, NAS	38.85.10↔	Altra occlusione chirurgica di altre arterie toraciche, NAS
38.63.21↔	Altra asportazione di vene profonde dell'arto superiore	38.85.11↔	Altra occlusione chirurgica dell'arteria succlavia
38.63.29↔	Altra asportazione di vene dell'arto superiore, altro	38.85.12↔	Altra occlusione chirurgica dell'arteria polmonare
38.63.99↔	Altra asportazione di vasi dell'arto superiore, altro	38.85.13↔	Altra occlusione chirurgica del tronco brachiocefalico
38.64.00↔	Altra asportazione dell'aorta, NAS	38.85.19↔	Altra occlusione chirurgica di altre arterie toraciche, altro
38.64.10↔	Altra asportazione dell'aorta toracica	38.85.20↔	Altra occlusione chirurgica di vene toraciche, NAS
38.64.20↔	Altra asportazione dell'aorta addominale	38.85.21↔	Altra occlusione chirurgica della vena cava superiore
38.64.99↔	Altra asportazione dell'aorta, altro	38.85.22↔	Altra occlusione chirurgica della vena polmonare
38.65.00↔	Altra asportazione di vasi toracici, NAS	38.85.23↔	Altra occlusione chirurgica della vena succlavia
38.65.10↔	Altra asportazione di arterie toraciche	38.85.28↔	Altra occlusione chirurgica di altre vene toraciche profonde, NAS
38.65.20↔	Altra asportazione di vene toraciche, NAS	38.85.29↔	Altra occlusione chirurgica di vene toraciche, altro
38.65.21↔	Altra asportazione della vena cava superiore	38.85.99↔	Altra occlusione chirurgica di altri vasi toracici, altro
38.65.22↔	Altra asportazione di altre vene toraciche profonde	38.86.00↔	Altra occlusione chirurgica di arterie addominali, NAS
38.65.29↔	Altra asportazione di vene toraciche, altro	38.86.10↔	Altra occlusione chirurgica di arterie viscerali, NAS
38.65.99↔	Altra asportazione di vasi toracici, altro	38.86.11↔	Altra occlusione chirurgica del tronco celiaco
38.66.00↔	Altra asportazione di arterie addominali, NAS	38.86.12↔	Altra occlusione chirurgica dell'arteria gastrica
38.66.10↔	Altra asportazione di arterie viscerali, NAS	38.86.13↔	Altra occlusione chirurgica dell'arteria epatica
38.66.11↔	Altra asportazione del tronco celiaco	38.86.14↔	Altra occlusione chirurgica dell'arteria splenica
38.66.12↔	Altra asportazione dell'arteria gastrica	38.86.15↔	Altra occlusione chirurgica dell'arteria renale
38.66.13↔	Altra asportazione dell'arteria epatica	38.86.16↔	Altra occlusione chirurgica dell'arteria mesenterica
38.66.14↔	Altra asportazione dell'arteria splenica	38.86.17↔	Altra occlusione chirurgica dell'arteria iliaca
38.66.15↔	Altra asportazione dell'arteria renale	38.86.19↔	Altra occlusione chirurgica di arterie viscerali, altro
38.66.16↔	Altra asportazione dell'arteria mesenterica	38.86.99↔	Altra occlusione chirurgica di arterie addominali, altro



38.87.00↔	Altra occlusione chirurgica di vene addominali, NAS	39.42.12↔	Revisione senza sostituzione di shunt arteriovenoso per dialisi renale
38.87.10↔	Altra occlusione chirurgica di vene addominali profonde, NAS	39.49.00↔	Altra revisione di interventi vascolari, NAS
38.87.11↔	Altra occlusione chirurgica della vena cava inferiore	39.49.10↔	Revisione di anastomosi vascolare
38.87.12↔	Altra occlusione chirurgica della vena iliaca comune e iliaca interna	39.49.20↔	Revisione di impianto vascolare
38.87.19↔	Altra occlusione chirurgica di vene addominali profonde, altro	39.49.21↔	Sostituzione di impianto vascolare
38.87.99↔	Altra occlusione chirurgica di vene addominali, altro	39.49.22↔	Rimozione di impianto vascolare
38.88↔	Altra occlusione chirurgica di arterie arto inferiore	39.49.30↔	Sostituzione di condotto cardiaco
39.0x.00↔	Shunt arterioso sistemico-polmonare, NAS	39.49.99↔	Altra revisione di interventi vascolari, altro
39.0x.10↔	Anastomosi succlavia-polmonare (Blalock-Taussig)	39.50.00↔	Angioplastica o aterectomia di altro(i) vaso(i) non coronarico(i), NAS
39.0x.11↔	Anastomosi aorta-polmonare destra (Waterston-Coolley)	39.50.10↔	Angioplastica o aterectomia di altro(i) vaso(i) non coronarico(i), con palloncino, NAS
39.0x.12↔	Anastomosi aorta discendente-polmonare sinistra (Potts-Smith)	39.50.11↔	Angioplastica o aterectomia di altro(i) vaso(i) non coronarico(i), con palloncino semplice
39.0x.13↔	Anastomosi polmonare sinistra-polmonare destra	39.50.12↔	Angioplastica o aterectomia di altro(i) vaso(i) non coronarico(i), con palloncino cutting
39.0x.20↔	Shunt protesico polmonare-aorta, centrale	39.50.13↔	Angioplastica o aterectomia di altro(i) vaso(i) non coronarico(i), con palloncino per crioplastica
39.0x.21↔	Shunt protesico polmonare-aorta, periferico	39.50.14↔	Angioplastica o aterectomia di altro(i) vaso(i) non coronarico(i), con palloncino a rilascio di sostanza medicamentosa
39.0x.23↔	Banding dell'arteria polmonare	39.50.19↔	Angioplastica o aterectomia di altro(i) vaso(i) non coronarico(i), con altro palloncino
39.0x.24↔	Shunt arterioso sistemico-polmonare, intervento di Damus-Kay-Stansel	39.50.20↔	Angioplastica con lama o laser di altro(i) vaso(i) non coronarico(i)
39.0x.99↔	Shunt arterioso sistemico-polmonare, altro	39.50.21↔	Angioplastica con trombectomia di altro(i) vaso(i) non coronarico(i)
39.10↔	Shunt venoso intraaddominale, NAS	39.50.99↔	Angioplastica o aterectomia di altro(i) vaso(i) non coronarico(i), altro
39.11.00↔	Confezione e revisione di shunt portosistemico, TIPS, NAS	39.51.00↔	Clipping di aneurismi, NAS
39.11.11↔	Confezione di shunt portosistemico, impiego di angioplastica percutanea (con palloncino)	39.51.11↔	Clipping di aneurismi intracranici
39.11.12↔	Confezione di shunt portosistemico, trombosi e trombectomia percutanea	39.51.99↔	Clipping di aneurismi, altro
39.11.13↔	Confezione di shunt portosistemico, impiego di stent	39.52.00↔	Altra riparazione di aneurismi, NAS
39.11.21↔	Revisione di shunt portosistemico, occlusione percutanea	39.52.10↔	Altra riparazione di aneurismi di vasi del capo e del collo, NAS
39.11.22↔	Revisione di shunt portosistemico, posa di stent	39.52.11↔	Altra riparazione di aneurismi di vasi intracranici
39.11.23↔	Revisione di shunt portosistemico, impiego di trombosi e trombectomia percutanea	39.52.19↔	Altra riparazione di aneurismi di vasi del capo e del collo, altro
39.11.24↔	Revisione di shunt portosistemico, riduzione percutanea di shunt portosistemico esistente	39.52.20↔	Altra riparazione di aneurismi dell'aorta, NAS
39.11.99↔	Confezione e revisione di shunt portosistemico, TIPS, altro	39.52.21↔	Altra riparazione chirurgica a cielo aperto di aneurismi dell'aorta ascendente, dell'arco aortico e dell'aorta toracica
39.19↔	Shunt venoso intraaddominale, altro	39.52.22↔	Altra riparazione chirurgica a cielo aperto di aneurismi dell'aorta addominale
39.27.00↔	Arteriovenostomia per dialisi renale, NAS	39.52.29↔	Altra riparazione di aneurismi dell'aorta, altro
39.27.09↔	Arteriovenostomia per dialisi renale, altro	39.53↔	Riparazione di fistola arteriovenosa
39.27.10↔	Confezione di fistola arteriovenosa per emodialisi	39.54.00↔	Intervento di dissezione dell'aorta (re-entry), NAS
39.27.11↔	Confezione di fistola arteriovenosa di materiale allogenico o alloplastico per emodialisi	39.54.10↔	Intervento di dissezione dell'aorta (re-entry), aorta toracica
39.31.00↔	Sutura di arteria, NAS	39.54.20↔	Intervento di dissezione dell'aorta (re-entry), aorta addominale
39.31.10↔	Sutura di arteria del capo e del collo, NAS	39.54.99↔	Intervento di dissezione dell'aorta (re-entry), altro
39.31.11↔	Sutura di arteria intracranica	39.55↔	Reimpianto di vaso renale aberrante
39.31.19↔	Sutura di arteria del capo e del collo, altro	39.56.00↔	Riparazione di vaso sanguigno con patch tissutale, NAS
39.31.20↔	Sutura di arteria del braccio, NAS	39.56.10↔	Riparazione di vaso sanguigno del capo e del collo con patch tissutale, NAS
39.31.21↔	Sutura dell'arteria ascellare	39.56.11↔	Riparazione di vasi intracranici con patch tissutale
39.31.22↔	Sutura dell'arteria brachiale	39.56.12↔	Riparazione della vena giugulare con patch tissutale
39.31.29↔	Sutura di arteria del braccio, altro	39.56.19↔	Riparazione di vaso sanguigno del capo e del collo con patch tissutale, altro
39.31.30↔	Sutura di arteria dell'avambraccio	39.56.20↔	Riparazione di vasi dell'arto superiore con patch tissutale, NAS
39.31.40↔	Sutura di arteria della mano	39.56.21↔	Riparazione di arterie dell'arto superiore con patch tissutale
39.31.50↔	Sutura di arteria dell'arto inferiore	39.56.22↔	Riparazione della vena succlavia, vena ascellare e vena brachiocefalica con patch tissutale
39.31.60↔	Sutura dell'aorta, NAS	39.56.23↔	Riparazione di altre vene profonde dell'arto superiore con patch tissutale
39.31.61↔	Sutura dell'aorta toracica	39.56.29↔	Riparazione di vasi dell'arto superiore con patch tissutale, altro
39.31.62↔	Sutura dell'aorta addominale	39.56.30↔	Riparazione di vasi toracici con patch tissutale, NAS
39.31.69↔	Sutura dell'aorta, altro	39.56.31↔	Riparazione dell'aorta toracica con patch tissutale
39.31.70↔	Sutura di altre arterie toraciche, NAS	39.56.32↔	Riparazione della vena polmonare con patch tissutale
39.31.71↔	Sutura dell'arteria polmonare	39.56.33↔	Riparazione della vena cava superiore con patch tissutale
39.31.72↔	Sutura del tronco brachiocefalico	39.56.39↔	Riparazione di vasi toracici con patch tissutale, altro
39.31.73↔	Sutura dell'arteria succlavia	39.56.40↔	Riparazione di arterie addominali con patch tissutale, NAS
39.31.79↔	Sutura di arterie toraciche, altro	39.56.41↔	Riparazione dell'aorta addominale con patch tissutale
39.31.80↔	Sutura di arterie addominali, NAS	39.56.42↔	Riparazione del tronco celiaco con patch tissutale
39.31.81↔	Sutura del tronco celiaco	39.56.43↔	Riparazione dell'arteria gastrica con patch tissutale
39.31.82↔	Sutura dell'arteria gastrica		
39.31.83↔	Sutura dell'arteria epatica		
39.31.84↔	Sutura dell'arteria splenica		
39.31.85↔	Sutura dell'arteria renale		
39.31.86↔	Sutura dell'arteria mesenterica		
39.31.87↔	Sutura dell'arteria lombare		
39.31.88↔	Sutura dell'arteria iliaca		
39.31.89↔	Sutura di arterie addominali, altro		
39.31.99↔	Sutura di arteria, altro		
39.41↔	Controllo di emorragia a seguito di intervento vascolare		

39.56.44↔	Riparazione dell'arteria epatica con patch tissutale	39.59.16↔	Trasposizione dell'arteria renale
39.56.45↔	Riparazione dell'arteria splenica con patch tissutale	39.59.17↔	Trasposizione dell'arteria mesenterica
39.56.46↔	Riparazione dell'arteria renale con patch tissutale	39.59.18↔	Trasposizione di altre arterie viscerali
39.56.47↔	Riparazione dell'arteria mesenterica con patch tissutale	39.59.19↔	Trasposizione dell'arteria iliaca
39.56.48↔	Riparazione dell'arteria iliaca con patch tissutale	39.59.20↔	Trasposizione di altre arterie addominali
39.56.49↔	Riparazione di arterie addominali con patch tissutale, altro	39.59.21↔	Trasposizione di arterie dell'arto inferiore
39.56.50↔	Riparazione di vene addominali con patch tissutale, NAS	39.59.29↔	Trasposizione di arterie, altro
39.56.51↔	Riparazione della vena cava inferiore con patch tissutale	39.59.30↔	Altra riparazione di vasi del capo e del collo, NAS
39.56.52↔	Riparazione della vena iliaca con patch tissutale	39.59.31↔	Altra riparazione di vasi intracranici
39.56.59↔	Riparazione di vene addominali con patch tissutale, altro	39.59.32↔	Altra riparazione del tratto extracranico dell'arteria vertebrale
39.56.60↔	Riparazione di vasi dell'arto inferiore con patch tissutale, NAS	39.59.33↔	Altra riparazione di arterie extracraniche del capo e del collo, altro
39.56.61↔	Riparazione di arterie dell'arto inferiore con patch tissutale	39.59.34↔	Altra riparazione della vena giugulare
39.56.62↔	Riparazione della vena femorale e vena poplitea con patch tissutale	39.59.39↔	Altra riparazione di vasi del capo e del collo, altro
39.56.63↔	Riparazione di altre vene profonde dell'arto inferiore con patch tissutale	39.59.40↔	Altra riparazione di vasi dell'arto superiore, NAS
39.56.64↔	Riparazione di vene superficiali della coscia con patch tissutale	39.59.41↔	Altra riparazione di arterie dell'arto superiore, NAS
39.56.69↔	Riparazione di vasi dell'arto inferiore con patch tissutale, altro	39.59.42↔	Altra riparazione della vena succlavia, vena ascellare e vena brachiocefalica
39.56.99↔	Riparazione di vaso sanguigno con patch tissutale, altro	39.59.48↔	Altra riparazione di altre vene profonde dell'arto superiore
39.57.00↔	Riparazione di vaso sanguigno con patch sintetico, NAS	39.59.49↔	Altra riparazione di vasi dell'arto superiore, altro
39.57.10↔	Riparazione di vaso sanguigno del capo e del collo con patch sintetico, NAS	39.59.50↔	Altra riparazione di vasi toracici, NAS
39.57.11↔	Riparazione di vasi intracranici con patch sintetico	39.59.51↔	Altra riparazione dell'aorta toracica
39.57.12↔	Riparazione di arterie extracraniche del capo e del collo con patch sintetico	39.59.52↔	Altra riparazione dell'arteria polmonare
39.57.13↔	Riparazione della vena giugulare con patch sintetico	39.59.53↔	Altra riparazione di arterie toraciche, altro
39.57.19↔	Riparazione di vaso sanguigno del capo e del collo con patch sintetico, altro	39.59.54↔	Altra riparazione della vena polmonare
39.57.20↔	Riparazione di vasi dell'arto superiore con patch sintetico, NAS	39.59.55↔	Altra riparazione della vena cava superiore
39.57.21↔	Riparazione di arterie dell'arto superiore con patch sintetico	39.59.59↔	Altra riparazione di vasi toracici, altro
39.57.22↔	Riparazione della vena succlavia, vena ascellare e vena brachiocefalica con patch sintetico	39.59.60↔	Altra riparazione di arterie addominali, NAS
39.57.23↔	Riparazione di altre vene profonde dell'arto superiore con patch sintetico	39.59.61↔	Altra riparazione dell'aorta addominale
39.57.29↔	Riparazione di vasi dell'arto superiore con patch sintetico, altro	39.59.62↔	Altra riparazione del tronco celiaco
39.57.30↔	Riparazione di vaso toracico con patch sintetico, NAS	39.59.63↔	Altra riparazione dell'arteria gastrica
39.57.31↔	Riparazione dell'aorta toracica con patch sintetico	39.59.64↔	Altra riparazione dell'arteria epatica
39.57.32↔	Riparazione della vena polmonare con patch sintetico	39.59.65↔	Altra riparazione dell'arteria splenica
39.57.33↔	Riparazione della vena cava superiore con patch sintetico	39.59.66↔	Altra riparazione dell'arteria renale
39.57.39↔	Riparazione di vaso toracico con patch sintetico, altro	39.59.67↔	Altra riparazione dell'arteria mesenterica
39.57.40↔	Riparazione di arterie addominali con patch sintetico, NAS	39.59.68↔	Altra riparazione dell'arteria iliaca
39.57.41↔	Riparazione dell'aorta addominale con patch sintetico	39.59.69↔	Altra riparazione di arterie addominali, altro
39.57.42↔	Riparazione del tronco celiaco con patch sintetico	39.59.70↔	Altra riparazione di vene addominali, NAS
39.57.43↔	Riparazione dell'arteria gastrica con patch sintetico	39.59.71↔	Altra riparazione della vena cava inferiore
39.57.44↔	Riparazione dell'arteria epatica con patch sintetico	39.59.72↔	Altra riparazione della vena iliaca
39.57.45↔	Riparazione dell'arteria splenica con patch sintetico	39.59.79↔	Altra riparazione di vene addominali, altro
39.57.46↔	Riparazione dell'arteria renale con patch sintetico	39.59.80↔	Altra riparazione di vasi dell'arto inferiore, NAS
39.57.47↔	Riparazione dell'arteria mesenterica con patch sintetico	39.59.81↔	Altra riparazione di arterie dell'arto inferiore
39.57.48↔	Riparazione dell'arteria iliaca con patch sintetico	39.59.82↔	Altra riparazione della vena femorale
39.57.49↔	Riparazione di arterie addominali con patch sintetico, altro	39.59.83↔	Altra riparazione della vena poplitea
39.57.50↔	Riparazione di vene addominali con patch sintetico, NAS	39.59.88↔	Altra riparazione di altre vene profonde dell'arto inferiore
39.57.51↔	Riparazione della vena cava inferiore con patch sintetico	39.59.89↔	Altra riparazione di vasi dell'arto inferiore, altro
39.57.52↔	Riparazione della vena iliaca con patch sintetico	39.59.90↔	Altra riparazione di vasi, valvuloplastica venosa
39.57.59↔	Riparazione di vene addominali con patch sintetico, altro	39.75.01↔	Intervento vascolare percutaneo transluminale, altri vasi, rimozione di corpo estraneo con catetere di recupero, a cestello, ecc.
39.57.60↔	Riparazione di vasi dell'arto inferiore con patch sintetico, NAS	39.75.10↔	Intervento vascolare percutaneo transluminale, altri vasi, sistema di cateteri per ricanalizzazione su occlusione totale
39.57.61↔	Riparazione di arterie dell'arto inferiore con patch sintetico	39.75.11↔	Intervento vascolare percutaneo transluminale, altri vasi, trombectomia rotazionale
39.57.62↔	Riparazione della vena femorale e vena poplitea con patch sintetico	39.75.12↔	Intervento vascolare percutaneo transluminale, altri vasi, angioplastica con laser
39.57.63↔	Riparazione di altre vene profonde dell'arto inferiore con patch sintetico	39.75.13↔	Intervento vascolare percutaneo transluminale, altri vasi, sistema antiemboli (vasi periferici o viscerali)
39.57.64↔	Riparazione di vene superficiali della coscia con patch sintetico	39.75.14↔	Intervento vascolare percutaneo transluminale, altri vasi, aterectomia
39.57.69↔	Riparazione di vasi dell'arto inferiore con patch sintetico, altro	39.75.15↔	Intervento vascolare percutaneo transluminale, altri vasi, trombolisi selettiva
39.57.99↔	Riparazione di vaso sanguigno con patch sintetico, altro	39.75.16↔	Intervento vascolare percutaneo transluminale, altri vasi, trombolisi selettiva, assistita ecograficamente
39.58↔	Riparazione di vaso sanguigno con patch di tipo non specificato	39.76.00↔	Intervento endovascolare percutaneo transluminale su vaso(i) (extracranico(i)) precerebrale(i), NAS
39.59.10↔	Trasposizione di arterie, NAS	39.76.10↔	Angioplastica percutanea di vaso(i) (extracranico(i)) precerebrale(i) con palloncino
39.59.11↔	Trasposizione del tratto extracranico dell'arteria vertebrale	39.76.20↔	Angioplastica percutanea di vaso(i) (extracranico(i)) precerebrale(i) con lama
39.59.12↔	Trasposizione di altre arterie extracraniche del capo e del collo		
39.59.13↔	Trasposizione di arterie dell'arto superiore		
39.59.14↔	Trasposizione di arterie toraciche		
39.59.15↔	Trasposizione dell'arteria gastrica, arteria epatica e arteria splenica		

39.76.30↔	Angioplastica percutanea di vaso(i) (extracranico(i)) precerebrale(i) con laser	39.90.14↔	Inserzione di stent(s) vascolari in vasi non cardiaci, stents di grande diametro ricoperti
39.76.40↔	Aterectomia percutanea di vaso(i) (extracranico(i)) precerebrale(i)	39.90.15↔	Inserzione di stent(s) vascolari in vasi non cardiaci, stents ricoperti (stentgraft) in vasi non aneurismatici
39.76.50↔	Trombolisi selettiva percutanea di vaso(i) extracranico(i) della testa e del collo	39.90.16↔	Inserzione di stent(s) vascolari in vasi non cardiaci, stent ricoperti (stentgraft) con superficie bioattiva
39.76.60↔	Trombectomia percutanea di vaso(i) (extracranico(i)) precerebrale(i), NAS	39.90.17↔	Inserzione di stent(s) di vasi periferici, stent multistrato
39.76.61↔	Trombectomia percutanea rotazionale di vaso(i) (extracranico(i)) precerebrale(i)	39.90.19↔	Inserzione di stent(s) vascolari in vasi non cardiaci, altri stents
39.76.62↔	Trombectomia percutanea di vaso(i) extracranico(i) con stent	39.90.30↔	Inserzione di stent(s) extralunghi (> 10 cm) in vasi non cardiaci, NAS
39.76.69↔	Trombectomia percutanea di vaso(i) (extracranico(i)) precerebrale(i), altro	39.90.31↔	Inserzione di bare stent(s) extralunghi (> 10 cm) in vasi non cardiaci
39.76.70↔	Rimozione percutanea di corpo estraneo endovascolare da vaso(i) extracranico(i) della testa e del collo	39.90.32↔	Inserzione di stent(s) ricoperti extralunghi (> 10 cm) in vasi non cardiaci
39.76.99↔	Intervento endovascolare percutaneo transluminale su vaso(i) (extracranico(i)) precerebrale(i), altro	39.90.39↔	Inserzione di stent(s) extralunghi (> 10 cm) in vasi non cardiaci, altro
39.77.00↔	Intervento percutaneo transluminale ed endovascolare su vaso(i) intracranico(i), NAS	39.90.99↔	Inserzione di stent(s) di vasi periferici senza liberazione di sostanza medicamentosa, altro
39.77.10↔	Angioplastica percutanea di vaso(i) intracranico(i) con palloncino	39.99.00↔	Altri interventi sui vasi, NAS
39.77.20↔	Angioplastica percutanea di vaso(i) intracranico(i) con lama	39.99.10↔	Aortopessia
39.77.30↔	Angioplastica percutanea di vaso(i) intracranico(i) con laser	39.99.20↔	Interventi per anomalie vascolari congenite, NAS
39.77.40↔	Aterectomia percutanea di vaso(i) intracranico(i)	39.99.21↔	Interventi per anomalie congenite dell'istmo aortico (stenosi) o per arco aortico interrotto
39.77.50↔	Trombolisi percutanea selettiva di vaso(i) intracranico(i)	39.99.22↔	Interventi per anomalie congenite dell'arteria o vena polmonare o per arteria lusoria
39.77.60↔	Trombectomia percutanea di vaso(i) intracranico(i), NAS	39.99.23↔	Interventi per anomalie congenite della vena cava
39.77.61↔	Trombectomia percutanea rotazionale di vaso(i) intracranico(i)	39.99.24↔	Interventi per unifocalizzazione di vasi collaterali congeniti
39.77.62↔	Trombectomia percutanea di vaso(i) intracranico(i) con stent	39.99.30↔	Intervento di occlusione mediante catetere del dotto arterioso di Botallo, NAS
39.77.69↔	Trombectomia percutanea di vaso(i) intracranico(i), altro	39.99.31↔	Intervento di occlusione mediante catetere del dotto arterioso di Botallo, con spirale (coil)
39.77.70↔	Rimozione percutanea di corpo estraneo endovascolare da vaso(i) intracranico(i)	39.99.32↔	Intervento di occlusione mediante catetere del dotto arterioso di Botallo, con Amplatzer duct occluder
39.77.99↔	Intervento endovascolare percutaneo transluminale su vaso(i) intracranico(i), altro	39.99.38↔	Intervento di occlusione mediante catetere del dotto arterioso di Botallo, altro
39.8x.00↔	Interventi sul globo carotideo, sul seno carotideo e su altri glomi vascolari, NAS	39.99.39↔	Interventi per altre anomalie vascolari congenite
39.8x.10↔	Esplorazione del globo carotideo e di altri glomi vascolari	39.99.99↔	Altri interventi sui vasi, altro
39.8x.11↔	Asportazione del globo carotideo e di altri glomi vascolari	64.98.00↔	Altri interventi sul pene, NAS
39.8x.20↔	Impianto o sostituzione di generatore di impulsi per l'attivazione del baroriflesso	64.98.10↔	Riduzione di parafimosi in narcosi
39.8x.21↔	Revisione senza sostituzione di generatore di impulsi per l'attivazione del baroriflesso	64.98.20↔	Intervento di rivascularizzazione o legatura venosa (per disfunzione erettile)
39.8x.22↔	Rimozione di generatore di impulsi per l'attivazione del baroriflesso	64.98.30↔	Shunt cavernoso
39.8x.30↔	Impianto o sostituzione di elettrodo(i) per l'attivazione del baroriflesso	64.98.40↔	Revisione di protesi interna
39.8x.31↔	Revisione senza sostituzione di elettrodo(i) per l'attivazione del baroriflesso	82.35.00↔	Altra fasciectomia della mano, NAS
39.8x.32↔	Rimozione di elettrodo(i) per l'attivazione del baroriflesso	82.35.10↔	Fasciectomia del palmo della mano
39.8x.99↔	Interventi sul globo carotideo, sul seno carotideo e su altri glomi vascolari, altro	82.35.11↔	Fasciectomia della mano e delle dita della mano con neurolisi
39.90.00↔	Inserzione di stent(s) di vasi periferici senza liberazione di sostanza medicamentosa, NAS	82.35.12↔	Fasciectomia della mano e delle dita della mano con neurolisi e arteriolisi
39.90.10↔	Inserzione di stent(s) vascolari in vasi non cardiaci, bare stents	82.35.13↔	Fasciectomia della mano e delle dita della mano con artroli
39.90.11↔	Inserzione di stent(s) vascolari in vasi non cardiaci, stents bioassorbibili	82.35.99↔	Altra fasciectomia della mano, altro
39.90.12↔	Inserzione di stent(s) vascolari in vasi non cardiaci, stents di grande diametro NAS	82.39.00↔	Altra asportazione dei tessuti molli della mano, NAS
39.90.13↔	Inserzione di stent(s) vascolari in vasi non cardiaci, stents di grande diametro non ricoperti	82.39.10↔	Altra asportazione dei tessuti molli della mano, Asportazione di guaine tendinee della mano
		82.39.99↔	Altra asportazione dei tessuti molli della mano, altro

### Procedura F54-4

38.21↔	Biopsia di vasi sanguigni	39.31.50↔	Sutura di arteria dell'arto inferiore
39.31.00↔	Sutura di arteria, NAS	39.31.60↔	Sutura dell'aorta, NAS
39.31.10↔	Sutura di arteria del capo e del collo, NAS	39.31.61↔	Sutura dell'aorta toracica
39.31.11↔	Sutura di arteria intracranica	39.31.62↔	Sutura dell'aorta addominale
39.31.19↔	Sutura di arteria del capo e del collo, altro	39.31.69↔	Sutura dell'aorta, altro
39.31.20↔	Sutura di arteria del braccio, NAS	39.31.70↔	Sutura di altre arterie toraciche, NAS
39.31.21↔	Sutura dell'arteria ascellare	39.31.71↔	Sutura dell'arteria polmonare
39.31.22↔	Sutura dell'arteria brachiale	39.31.72↔	Sutura del tronco brachiocefalico
39.31.29↔	Sutura di arteria del braccio, altro	39.31.73↔	Sutura dell'arteria succlavia
39.31.30↔	Sutura di arteria dell'avambraccio	39.31.79↔	Sutura di arterie toraciche, altro
39.31.40↔	Sutura di arteria della mano	39.31.80↔	Sutura di arterie addominali, NAS

39.31.81↔	Sutura del tronco celiaco	39.75.10↔	Intervento vascolare percutaneo transluminale, altri vasi, sistema di cateteri per ricanalizzazione su occlusione totale
39.31.82↔	Sutura dell'arteria gastrica	39.75.11↔	Intervento vascolare percutaneo transluminale, altri vasi, trombectomia rotazionale
39.31.83↔	Sutura dell'arteria epatica	39.75.12↔	Intervento vascolare percutaneo transluminale, altri vasi, angioplastica con laser
39.31.84↔	Sutura dell'arteria splenica	39.75.13↔	Intervento vascolare percutaneo transluminale, altri vasi, sistema antiemboli (vasi periferici o viscerali)
39.31.85↔	Sutura dell'arteria renale	39.75.14↔	Intervento vascolare percutaneo transluminale, altri vasi, aterectomia
39.31.86↔	Sutura dell'arteria mesenterica	39.75.15↔	Intervento vascolare percutaneo transluminale, altri vasi, trombolisi selettiva
39.31.87↔	Sutura dell'arteria lombare	39.75.16↔	Intervento vascolare percutaneo transluminale, altri vasi, trombolisi selettiva, assistita ecograficamente
39.31.88↔	Sutura dell'arteria iliaca	39.90.00↔	Inserzione di stent(s) di vasi periferici senza liberazione di sostanza medicamentosa, NAS
39.31.89↔	Sutura di arterie addominali, altro	39.90.10↔	Inserzione di stent(s) vascolari in vasi non cardiaci, bare stents
39.31.99↔	Sutura di arteria, altro	39.90.11↔	Inserzione di stent(s) vascolari in vasi non cardiaci, stents bioassorbibili
39.41↔	Controllo di emorragia a seguito di intervento vascolare	39.90.12↔	Inserzione di stent(s) vascolari in vasi non cardiaci, stents di grande diametro NAS
39.42.12↔	Revisione senza sostituzione di shunt arteriovenoso per dialisi renale	39.90.13↔	Inserzione di stent(s) vascolari in vasi non cardiaci, stents di grande diametro non ricoperti
39.49.00↔	Altra revisione di interventi vascolari, NAS	39.90.14↔	Inserzione di stent(s) vascolari in vasi non cardiaci, stents di grande diametro ricoperti
39.49.10↔	Revisione di anastomosi vascolare	39.90.15↔	Inserzione di stent(s) vascolari in vasi non cardiaci, stents ricoperti (stentgraft) in vasi non aneurismatici
39.49.20↔	Revisione di impianto vascolare	39.90.16↔	Inserzione di stent(s) vascolari in vasi non cardiaci, stent ricoperti (stentgraft) con superficie bioattiva
39.49.21↔	Sostituzione di impianto vascolare	39.90.17↔	Inserzione di stent(s) di vasi periferici, stent multistrato
39.49.22↔	Rimozione di impianto vascolare	39.90.19↔	Inserzione di stent(s) vascolari in vasi non cardiaci, altri stents
39.49.30↔	Sostituzione di condotto cardiaco	39.90.30↔	Inserzione di stent(s) extralunghi (> 10 cm) in vasi non cardiaci, NAS
39.49.99↔	Altra revisione di interventi vascolari, altro	39.90.31↔	Inserzione di bare stent(s) extralunghi (> 10 cm) in vasi non cardiaci
39.50.00↔	Angioplastica o aterectomia di altro(i) vaso(i) non coronarico(i), NAS	39.90.32↔	Inserzione di stent(s) ricoperti extralunghi (> 10 cm) in vasi non cardiaci
39.50.10↔	Angioplastica o aterectomia di altro(i) vaso(i) non coronarico(i), con palloncino, NAS	39.90.39↔	Inserzione di stent(s) extralunghi (> 10 cm) in vasi non cardiaci, altro
39.50.11↔	Angioplastica o aterectomia di altro(i) vaso(i) non coronarico(i), con palloncino semplice	39.90.99↔	Inserzione di stent(s) di vasi periferici senza liberazione di sostanza medicamentosa, altro
39.50.12↔	Angioplastica o aterectomia di altro(i) vaso(i) non coronarico(i), con palloncino cutting		
39.50.13↔	Angioplastica o aterectomia di altro(i) vaso(i) non coronarico(i), con palloncino per crioplastica		
39.50.14↔	Angioplastica o aterectomia di altro(i) vaso(i) non coronarico(i), con palloncino a rilascio di sostanza medicamentosa		
39.50.19↔	Angioplastica o aterectomia di altro(i) vaso(i) non coronarico(i), con altro palloncino		
39.50.20↔	Angioplastica con lama o laser di altro(i) vaso(i) non coronarico (i)		
39.50.21↔	Angioplastica con trombectomia di altro(i) vaso(i) non coronarico (i)		
39.50.99↔	Angioplastica o aterectomia di altro(i) vaso(i) non coronarico(i), altro		
39.75.01↔	Intervento vascolare percutaneo transluminale, altri vasi, rimozione di corpo estraneo con catetere di recupero, a cestello, ecc.		

### Procedura F54-5

00.63↔	Inserzione percutanea di stent(s) dell'arteria carotide	39.90.13↔	Inserzione di stent(s) vascolari in vasi non cardiaci, stents di grande diametro non ricoperti
00.64↔	Inserzione percutanea di stent(s) di altre arterie precerebrali (extracraniche)	39.90.14↔	Inserzione di stent(s) vascolari in vasi non cardiaci, stents di grande diametro ricoperti
00.65.00↔	Inserzione percutanea di altro(i) stent vascolare(i) intracranico(i), NAS	39.90.15↔	Inserzione di stent(s) vascolari in vasi non cardiaci, stents ricoperti (stentgraft) in vasi non aneurismatici
00.65.11↔	Inserzione percutanea transluminale di microstent(s) vascolari intracranici	39.90.16↔	Inserzione di stent(s) vascolari in vasi non cardiaci, stent ricoperti (stentgraft) con superficie bioattiva
00.65.99↔	Inserzione percutanea di altro(i) stent vascolare(i) intracranico(i), altro	39.90.17↔	Inserzione di stent(s) di vasi periferici, stent multistrato
00.67.00↔	Inserzione percutanea di stent vascolare(i) centrale(i), NAS	39.90.19↔	Inserzione di stent(s) vascolari in vasi non cardiaci, altri stents
00.67.10↔	Inserzione percutanea di stent vascolare(i) nella vena cava	39.90.30↔	Inserzione di stent(s) extralunghi (> 10 cm) in vasi non cardiaci, NAS
00.67.20↔	Inserzione percutanea di stent vascolare(i) nella vena porta	39.90.31↔	Inserzione di bare stent(s) extralunghi (> 10 cm) in vasi non cardiaci
00.67.99↔	Inserzione percutanea di stent vascolare(i) centrale(i), altro	39.90.32↔	Inserzione di stent(s) ricoperti extralunghi (> 10 cm) in vasi non cardiaci
39.90.00↔	Inserzione di stent(s) di vasi periferici senza liberazione di sostanza medicamentosa, NAS	39.90.39↔	Inserzione di stent(s) extralunghi (> 10 cm) in vasi non cardiaci, altro
39.90.10↔	Inserzione di stent(s) vascolari in vasi non cardiaci, bare stents	39.90.99↔	Inserzione di stent(s) di vasi periferici senza liberazione di sostanza medicamentosa, altro
39.90.11↔	Inserzione di stent(s) vascolari in vasi non cardiaci, stents bioassorbibili		
39.90.12↔	Inserzione di stent(s) vascolari in vasi non cardiaci, stents di grande diametro NAS		

### Procedura F54-6

00.41‡↔	Intervento su due vasi	00.43‡↔	Intervento su quattro o più vasi
00.42‡↔	Intervento su tre vasi	00.44‡↔	Procedura su biforcazione di vasi sanguigni

00.46†↔ Inserzione di due stent vascolari  
00.47†↔ Inserzione di tre stent vascolari

00.48†↔ Inserzione di quattro o più stent vascolari

### Procedura F54-7

00.63↔ Inserzione percutanea di stent(s) dell'arteria carotide  
00.64↔ Inserzione percutanea di stent(s) di altre arterie precerebrali (extracraniche)  
39.90.00↔ Inserzione di stent(s) di vasi periferici senza liberazione di sostanza medicamentosa, NAS  
39.90.10↔ Inserzione di stent(s) vascolari in vasi non cardiaci, bare stents  
39.90.11↔ Inserzione di stent(s) vascolari in vasi non cardiaci, stents bioassorbibili  
39.90.12↔ Inserzione di stent(s) vascolari in vasi non cardiaci, stents di grande diametro NAS  
39.90.13↔ Inserzione di stent(s) vascolari in vasi non cardiaci, stents di grande diametro non ricoperti  
39.90.14↔ Inserzione di stent(s) vascolari in vasi non cardiaci, stents di grande diametro ricoperti  
39.90.15↔ Inserzione di stent(s) vascolari in vasi non cardiaci, stents ricoperti (stentgraft) in vasi non aneurismatici

39.90.16↔ Inserzione di stent(s) vascolari in vasi non cardiaci, stent ricoperti (stentgraft) con superficie bioattiva  
39.90.17↔ Inserzione di stent(s) di vasi periferici, stent multistrato  
39.90.19↔ Inserzione di stent(s) vascolari in vasi non cardiaci, altri stents  
39.90.30↔ Inserzione di stent(s) extralunghi (> 10 cm) in vasi non cardiaci, NAS  
39.90.31↔ Inserzione di bare stent(s) extralunghi (> 10 cm) in vasi non cardiaci  
39.90.32↔ Inserzione di stent(s) ricoperti extralunghi (> 10 cm) in vasi non cardiaci  
39.90.39↔ Inserzione di stent(s) extralunghi (> 10 cm) in vasi non cardiaci, altro  
39.90.99↔ Inserzione di stent(s) di vasi periferici senza liberazione di sostanza medicamentosa, altro

### ADRG F56

#### Angioplastica coronarica percutanea con intervento altamente complesso

Procedura nella tabella F56-1 e (almeno una Procedura nella tabella F56-2 o almeno due Procedure nella tabella F56-3)

### DRG F56A

#### Angioplastica coronarica percutanea con intervento altamente complesso, con CC estremamente gravi

PCCL > 3

### DRG F56B

#### Angioplastica coronarica percutanea con intervento altamente complesso, senza CC estremamente gravi

### Procedura F56-1

00.66.00↔ Angioplastica coronarica transluminale percutanea [PTCA] o aterectomia coronarica, NAS  
00.66.10↔ Chiusura percutanea transluminale di fistola coronarica  
00.66.20↔ Angioplastica coronarica [PTCA], mediante palloncino, NAS  
00.66.21↔ Angioplastica coronarica [PTCA] mediante palloncino a rilascio di sostanza medicamentosa  
00.66.22↔ Angioplastica coronarica [PTCA] mediante palloncino rivestito di anticorpi  
00.66.29↔ Angioplastica coronarica [PTCA], mediante palloncino, altro  
00.66.30↔ Angioplastica coronarica [PTCA] per rotablazione  
00.66.31↔ Intervento vascolare percutaneo transluminale sulle coronarie mediante angioplastica con laser  
00.66.32↔ Intervento vascolare percutaneo transluminale sulle coronarie mediante aterectomia  
00.66.33↔ Intervento vascolare percutaneo transluminale sulle coronarie mediante rimozione di corpo estraneo  
00.66.35↔ Intervento vascolare percutaneo transluminale sulle coronarie mediante embolizzazione selettiva  
00.66.36↔ Intervento vascolare percutaneo transluminale sulle coronarie mediante trombectomia  
00.66.99↔ Angioplastica coronarica transluminale percutanea [PTCA] o aterectomia coronarica, altro

36.04↔ Infusione trombolitica intracoronarica  
36.06.00↔ Inserzione di stent coronarico(i) senza liberazione di sostanze medicamentose, NAS  
36.06.10↔ Inserzione di stent coronarico(i) senza liberazione di sostanze medicamentose, stent biorassorbibile(i)  
36.06.11↔ Inserzione di stent coronarico(i) senza liberazione di sostanze medicamentose, autoespandente  
36.06.99↔ Inserzione di stent coronarico(i) senza liberazione di sostanze medicamentose, altro  
36.07.00↔ Inserzione di stent(s) coronarico con liberazione di sostanze medicamentose, NAS  
36.07.10↔ Inserzione di stent(s) coronarico con liberazione di sostanze medicamentose, stent(s) bioassorbibile  
36.07.11↔ Inserzione di stent coronarico(i) con liberazione di sostanze medicamentose, autoespandente  
36.07.99↔ Inserzione di stent(s) coronarico con liberazione di sostanze medicamentose, altro  
36.09↔ Altra rimozione di ostruzione dell'arteria coronarica  
36.32↔ Altra rivascularizzazione transmiocardica

### Procedura F56-2

00.41†↔ Intervento su due vasi  
00.42†↔ Intervento su tre vasi  
00.43†↔ Intervento su quattro o più vasi  
00.44†↔ Procedura su biforcazione di vasi sanguigni  
00.46†↔ Inserzione di due stent vascolari  
00.47†↔ Inserzione di tre stent vascolari  
00.48†↔ Inserzione di quattro o più stent vascolari

92.27.00↔ Impianto o inserzione di elementi radioattivi (brachiterapia con radionuclidi chiusi), superficie corporea, altra o NAS sede di applicazione  
92.27.10↔ Impianto o inserzione di elementi radioattivi (brachiterapia con radionuclidi chiusi), organi sessuali femminili, NAS  
92.27.11↔ Impianto o inserzione di elementi radioattivi (brachiterapia con radionuclidi chiusi), in sede intrauterina

92.27.12↔	Impianto o inserzione di elementi radioattivi (brachiterapia con radionuclidi chiusi), in sede intravaginale	92.27.39↔	Impianto o inserzione di elementi radioattivi (brachiterapia con radionuclidi chiusi), altri vasi
92.27.13↔	Impianto o inserzione di elementi radioattivi (brachiterapia con radionuclidi chiusi), in sede combinata intrauterina e intravaginale	92.27.40↔	Impianto o inserzione di elementi radioattivi (brachiterapia con radionuclidi chiusi), intraoperatoria
92.27.21↔	Impianto o inserzione di elementi radioattivi (brachiterapia con radionuclidi chiusi), superficie corporea	92.27.70↔	Moulage radioattivi, NAS
92.27.22↔	Impianto o inserzione di elementi radioattivi (brachiterapia con radionuclidi chiusi), in sede intracavitaria	92.27.71↔	Moulage radioattivi: costruzione e applicazione di moulage radioattivi superficiali
92.27.23↔	Impianto o inserzione di elementi radioattivi (brachiterapia con radionuclidi chiusi), in sede endoluminale	92.27.72↔	Moulage radioattivi: costruzione e applicazione di applicatori non impiegati sulla superficie corporea
92.27.30↔	Impianto o inserzione di elementi radioattivi (brachiterapia con radionuclidi chiusi), vasi NAS	92.27.73↔	Moulage radioattivi: costruzione e applicazione di applicatori oculari
92.27.31↔	Impianto o inserzione di elementi radioattivi (brachiterapia con radionuclidi chiusi), arterie coronarie	92.27.79↔	Moulage radioattivi, altro

**Procedura F56-3**

36.06.00↔	Inserzione di stent coronarico(i) senza liberazione di sostanze medicamentose, NAS	36.07.00↔	Inserzione di stent(s) coronarico con liberazione di sostanze medicamentose, NAS
36.06.10↔	Inserzione di stent coronarico(i) senza liberazione di sostanze medicamentose, stent biorassorbibile(i)	36.07.10↔	Inserzione di stent(s) coronarico con liberazione di sostanze medicamentose, stent(s) bioassorbibile
36.06.11↔	Inserzione di stent coronarico(i) senza liberazione di sostanze medicamentose, autoespandente	36.07.11↔	Inserzione di stent coronarico(i) con liberazione di sostanze medicamentose, autoespandente
36.06.99↔	Inserzione di stent coronarico(i) senza liberazione di sostanze medicamentose, altro	36.07.99↔	Inserzione di stent(s) coronarico con liberazione di sostanze medicamentose, altro

**ADRG F57****Angioplastica coronarica percutanea con intervento complesso**

Procedura nella tabella F57-1 e Procedura nella tabella F57-2

**DRG F57A****Angioplastica coronarica percutanea con intervento complesso con CC estremamente gravi**

PCCL &gt; 3

**DRG F57B****Angioplastica coronarica percutanea con intervento complesso senza CC estremamente gravi****Procedura F57-1**

00.66.00↔	Angioplastica coronarica transluminale percutanea [PTCA] o atereotomia coronarica, NAS	36.04↔	Infusione trombolitica intracoronarica
00.66.10↔	Chiusura percutanea transluminale di fistola coronarica	36.06.00↔	Inserzione di stent coronarico(i) senza liberazione di sostanze medicamentose, NAS
00.66.20↔	Angioplastica coronarica [PTCA], mediante palloncino, NAS	36.06.10↔	Inserzione di stent coronarico(i) senza liberazione di sostanze medicamentose, stent biorassorbibile(i)
00.66.21↔	Angioplastica coronarica [PTCA] mediante palloncino a rilascio di sostanza medicamentosa	36.06.11↔	Inserzione di stent coronarico(i) senza liberazione di sostanze medicamentose, autoespandente
00.66.22↔	Angioplastica coronarica [PTCA] mediante palloncino rivestito di anticorpi	36.06.99↔	Inserzione di stent coronarico(i) senza liberazione di sostanze medicamentose, altro
00.66.29↔	Angioplastica coronarica [PTCA], mediante palloncino, altro	36.07.00↔	Inserzione di stent(s) coronarico con liberazione di sostanze medicamentose, NAS
00.66.30↔	Angioplastica coronarica [PTCA] per rotablazione	36.07.10↔	Inserzione di stent(s) coronarico con liberazione di sostanze medicamentose, stent(s) bioassorbibile
00.66.31↔	Intervento vascolare percutaneo transluminale sulle coronarie mediante angioplastica con laser	36.07.11↔	Inserzione di stent coronarico(i) con liberazione di sostanze medicamentose, autoespandente
00.66.32↔	Intervento vascolare percutaneo transluminale sulle coronarie mediante atereotomia	36.07.99↔	Inserzione di stent(s) coronarico con liberazione di sostanze medicamentose, altro
00.66.33↔	Intervento vascolare percutaneo transluminale sulle coronarie mediante rimozione di corpo estraneo	36.09↔	Altra rimozione di ostruzione dell'arteria coronarica
00.66.35↔	Intervento vascolare percutaneo transluminale sulle coronarie mediante embolizzazione selettiva	36.32↔	Altra rivascularizzazione transmiocardica
00.66.36↔	Intervento vascolare percutaneo transluminale sulle coronarie mediante trombectomia		
00.66.99↔	Angioplastica coronarica transluminale percutanea [PTCA] o atereotomia coronarica, altro		

**Procedura F57-2**

36.06.00↔	Inserzione di stent coronarico(i) senza liberazione di sostanze medicamentose, NAS	36.06.11↔	Inserzione di stent coronarico(i) senza liberazione di sostanze medicamentose, autoespandente
36.06.10↔	Inserzione di stent coronarico(i) senza liberazione di sostanze medicamentose, stent biorassorbibile(i)	36.06.99↔	Inserzione di stent coronarico(i) senza liberazione di sostanze medicamentose, altro

36.07.00↔	Inserzione di stent(s) coronarico con liberazione di sostanze medicamentose, NAS	36.07.11↔	Inserzione di stent coronarico(i) con liberazione di sostanze medicamentose, autoespandente
36.07.10↔	Inserzione di stent(s) coronarico con liberazione di sostanze medicamentose, stent(s) bioassorbibile	36.07.99↔	Inserzione di stent(s) coronarico con liberazione di sostanze medicamentose, altro

**ADRG F58****Altra angioplastica coronarica percutanea**

Procedura nella tabella F58-1

**DRG F58Z****Altra angioplastica coronarica percutanea****Procedura F58-1**

00.66.00↔	Angioplastica coronarica transluminale percutanea [PTCA] o aterectomia coronarica, NAS	36.04↔	Infusione trombolitica intracoronarica
00.66.10↔	Chiusura percutanea transluminale di fistola coronarica	36.06.00↔	Inserzione di stent coronarico(i) senza liberazione di sostanze medicamentose, NAS
00.66.20↔	Angioplastica coronarica [PTCA], mediante palloncino, NAS	36.06.10↔	Inserzione di stent coronarico(i) senza liberazione di sostanze medicamentose, stent biorassorbibile(i)
00.66.21↔	Angioplastica coronarica [PTCA] mediante palloncino a rilascio di sostanza medicamentosa	36.06.11↔	Inserzione di stent coronarico(i) senza liberazione di sostanze medicamentose, autoespandente
00.66.22↔	Angioplastica coronarica [PTCA] mediante palloncino rivestito di anticorpi	36.06.99↔	Inserzione di stent coronarico(i) senza liberazione di sostanze medicamentose, altro
00.66.29↔	Angioplastica coronarica [PTCA], mediante palloncino, altro	36.07.00↔	Inserzione di stent(s) coronarico con liberazione di sostanze medicamentose, NAS
00.66.30↔	Angioplastica coronarica [PTCA] per rotablazione	36.07.10↔	Inserzione di stent(s) coronarico con liberazione di sostanze medicamentose, stent(s) bioassorbibile
00.66.31↔	Intervento vascolare percutaneo transluminale sulle coronarie mediante angioplastica con laser	36.07.11↔	Inserzione di stent coronarico(i) con liberazione di sostanze medicamentose, autoespandente
00.66.32↔	Intervento vascolare percutaneo transluminale sulle coronarie mediante aterectomia	36.07.99↔	Inserzione di stent(s) coronarico con liberazione di sostanze medicamentose, altro
00.66.33↔	Intervento vascolare percutaneo transluminale sulle coronarie mediante rimozione di corpo estraneo	36.09↔	Altra rimozione di ostruzione dell'arteria coronarica
00.66.35↔	Intervento vascolare percutaneo transluminale sulle coronarie mediante embolizzazione selettiva	36.32↔	Altra rivascularizzazione transmiocardica
00.66.36↔	Intervento vascolare percutaneo transluminale sulle coronarie mediante trombectomia		
00.66.99↔	Angioplastica coronarica transluminale percutanea [PTCA] o aterectomia coronarica, altro		

**ADRG F59****Interventi vascolari complessi o moderatamente complessi**

Almeno una Procedura nella tabella F59-1 o Procedura nella tabella F59-2

**DRG F59A****Interventi vascolari complessi o moderatamente complessi con CC estremamente gravi**

PCCL &gt; 3

**DRG F59B****Interventi vascolari complessi o moderatamente complessi, con procedura complessa**

Almeno una Procedura nella tabella F59-3 o Procedura nella tabella F59-2

**DRG F59C****Interventi vascolari complessi o moderatamente complessi, età < 16 anni**

Età &lt; 16 anni

**DRG F59D****Interventi vascolari complessi o moderatamente complessi, età > 15 anni****Procedura F59-1**

00.55.00↔	Inserzione di stent(s) di vasi periferici con liberazione di sostanza medicamentosa, NAS	00.63↔	Inserzione percutanea di stent(s) dell'arteria carotide
00.55.11↔	Inserzione di stent(s) di vasi periferici con liberazione di sostanza medicamentosa, stent drug eluting extralunghi (>10 cm)	00.64↔	Inserzione percutanea di stent(s) di altre arterie precerebrali (extracraniche)
00.55.99↔	Inserzione di stent(s) di vasi periferici con liberazione di sostanza medicamentosa, altro	00.65.00↔	Inserzione percutanea di altro(i) stent vascolare(i) intracranico(i), NAS
		00.65.11↔	Inserzione percutanea transluminale di microstent(s) vascolari intracranici

00.65.99↔	Inserzione percutanea di altro(i) stent vascolare(i) intracranico(i), altro	38.42↔	Resezione di altri vasi del capo e collo con sostituzione
00.67.00↔	Inserzione percutanea di stent vascolare(i) centrale(i), NAS	38.43.00↔	Resezione di vasi dell'arto superiore con sostituzione, NAS
00.67.10↔	Inserzione percutanea di stent vascolare(i) nella vena cava	38.43.10↔	Resezione di arterie dell'arto superiore con sostituzione, NAS
00.67.20↔	Inserzione percutanea di stent vascolare(i) nella vena porta	38.43.11↔	Resezione dell'arteria ascellare con sostituzione
00.67.99↔	Inserzione percutanea di stent vascolare(i) centrale(i), altro	38.43.20↔	Resezione di vene dell'arto superiore con sostituzione, NAS
01.21↔	Incisione e drenaggio dei seni cranici	38.43.21↔	Resezione della vena ascellare con sostituzione
38.01↔	Incisione di vasi intracranici	38.43.28↔	Resezione di altre vene profonde dell'arto superiore con sostituzione
38.06.00↔	Incisione di arterie addominali, NAS	38.43.29↔	Resezione di vene dell'arto superiore con sostituzione, altro
38.06.10↔	Incisione di arterie viscerali, NAS	38.43.99↔	Resezione di vasi dell'arto superiore con sostituzione, altro
38.06.11↔	Incisione del tronco celiaco	38.61↔	Altra asportazione di vasi intracranici
38.06.12↔	Incisione dell'arteria gastrica	38.62↔	Altra asportazione di altri vasi del capo e del collo
38.06.13↔	Incisione dell'arteria epatica	38.63.00↔	Altra asportazione di vasi dell'arto superiore, NAS
38.06.14↔	Incisione dell'arteria splenica	38.63.10↔	Altra asportazione di arterie dell'arto superiore, NAS
38.06.15↔	Incisione dell'arteria renale	38.63.11↔	Altra asportazione di arterie della mano
38.06.16↔	Incisione dell'arteria mesenterica	38.63.19↔	Altra asportazione di arterie dell'arto superiore, altro
38.06.17↔	Incisione dell'arteria lombare	38.63.20↔	Altra asportazione di vene dell'arto superiore, NAS
38.06.18↔	Incisione dell'arteria iliaca	38.63.21↔	Altra asportazione di vene profonde dell'arto superiore
38.06.19↔	Incisione di arterie viscerali, altro	38.63.29↔	Altra asportazione di vene dell'arto superiore, altro
38.06.99↔	Incisione di arterie addominali, altro	38.63.99↔	Altra asportazione di vasi dell'arto superiore, altro
38.07.00↔	Incisione di vene addominali, NAS	38.64.00↔	Altra asportazione dell'aorta, NAS
38.07.10↔	Incisione di vene addominali profonde, NAS	38.64.10↔	Altra asportazione dell'aorta toracica
38.07.11↔	Incisione della vena cava inferiore	38.64.20↔	Altra asportazione dell'aorta addominale
38.07.12↔	Incisione della vena iliaca	38.64.99↔	Altra asportazione dell'aorta, altro
38.07.19↔	Incisione di vene addominali profonde, altro	38.65.00↔	Altra asportazione di vasi toracici, NAS
38.07.99↔	Incisione di vene addominali, altro	38.65.10↔	Altra asportazione di arterie toraciche
38.10↔	Endarteriectomia, sede non specificata	38.65.20↔	Altra asportazione di vene toraciche, NAS
38.11↔	Endarteriectomia dei vasi intracranici	38.65.21↔	Altra asportazione della vena cava superiore
38.12↔	Endarteriectomia di altri vasi del capo e del collo	38.65.22↔	Altra asportazione di altre vene toraciche profonde
38.13↔	Endarteriectomia di vasi dell'arto superiore	38.65.29↔	Altra asportazione di vene toraciche, altro
38.16.00↔	Endarteriectomia delle arterie addominali, NAS	38.65.99↔	Altra asportazione di vasi toracici, altro
38.16.10↔	Endarteriectomia delle arterie viscerali, NAS	38.66.00↔	Altra asportazione di arterie addominali, NAS
38.16.11↔	Endarteriectomia del tronco celiaco	38.66.10↔	Altra asportazione di arterie viscerali, NAS
38.16.12↔	Endarteriectomia dell'arteria gastrica	38.66.11↔	Altra asportazione del tronco celiaco
38.16.13↔	Endarteriectomia dell'arteria epatica	38.66.12↔	Altra asportazione dell'arteria gastrica
38.16.14↔	Endarteriectomia dell'arteria splenica	38.66.13↔	Altra asportazione dell'arteria epatica
38.16.15↔	Endarteriectomia dell'arteria renale	38.66.14↔	Altra asportazione dell'arteria splenica
38.16.16↔	Endarteriectomia dell'arteria mesenterica	38.66.15↔	Altra asportazione dell'arteria renale
38.16.17↔	Endarteriectomia dell'arteria lombare	38.66.16↔	Altra asportazione dell'arteria mesenterica
38.16.18↔	Endarteriectomia dell'arteria iliaca	38.66.17↔	Altra asportazione dell'arteria lombare
38.16.19↔	Endarteriectomia delle arterie viscerali, altro	38.66.18↔	Altra asportazione dell'arteria iliaca
38.16.99↔	Endarteriectomia delle arterie addominali, altro	38.66.19↔	Altra asportazione di arterie viscerali, altro
38.18.00↔	Endarteriectomia delle arterie dell'arto inferiore, NAS	38.66.99↔	Altra asportazione di arterie addominali, altro
38.18.10↔	Endarteriectomia dell'arteria femorale (comune) (superficiale)	38.67.00↔	Altra asportazione di vene addominali, NAS
38.18.11↔	Endarteriectomia dell'arteria femorale profonda	38.67.10↔	Altra asportazione di vene addominali profonde, NAS
38.18.12↔	Endarteriectomia dell'arteria poplitea	38.67.11↔	Altra asportazione della vena cava inferiore
38.18.99↔	Endarteriectomia delle arterie dell'arto inferiore, altro	38.67.12↔	Altra asportazione della vena iliaca
38.21↔	Biopsia di vasi sanguigni	38.67.19↔	Altra asportazione di vene addominali profonde, altro
38.32.00↔	Resezione di altri vasi del capo e del collo con anastomosi, NAS	38.67.99↔	Altra asportazione di vene addominali, altro
38.32.10↔	Resezione di arterie extracraniche del capo e del collo con anastomosi	38.68.00↔	Altra asportazione di arterie dell'arto inferiore, NAS
38.32.20↔	Resezione di arterie extracraniche del capo e del collo con anastomosi, NAS	38.68.10↔	Altra asportazione di arterie della coscia
38.32.21↔	Resezione della vena giugulare con anastomosi	38.68.20↔	Altra asportazione di arterie della gamba e del piede
38.32.22↔	Resezione di vene extracraniche superficiali del capo e del collo con anastomosi	38.68.99↔	Altra asportazione di arterie dell'arto inferiore, altro
38.32.99↔	Resezione di altri vasi del capo e del collo con anastomosi, altro	38.7x.10↔	Interruzione della vena cava, chirurgica a cielo aperto, NAS
38.33.00↔	Resezione di vasi dell'arto superiore, NAS	38.7x.11↔	Inserzione di filtro antiemboli nella vena cava, chirurgica a cielo aperto
38.33.10↔	Resezione di arterie dell'arto superiore con anastomosi, NAS	38.7x.12↔	Rimozione di filtro antiemboli dalla vena cava, chirurgica a cielo aperto
38.33.11↔	Resezione di arterie del braccio con anastomosi	38.7x.13↔	Legatura o plicatura della vena cava, chirurgica a cielo aperto
38.33.12↔	Resezione dell'arteria ulnare con anastomosi	38.7x.19↔	Interruzione della vena cava, chirurgica a cielo aperto, altro
38.33.13↔	Resezione di altre arterie dell'avambraccio con anastomosi	38.81↔	Altra occlusione chirurgica di vasi intracranici
38.33.14↔	Resezione di arterie della mano con anastomosi	38.82.00↔	Altra occlusione chirurgica di vasi del capo e del collo, NAS
38.33.20↔	Resezione di vene dell'arto superiore con anastomosi, NAS	38.82.10↔	Altra occlusione chirurgica di arterie extracraniche del capo e del collo
38.33.21↔	Resezione della vena ascellare con anastomosi	38.82.20↔	Altra occlusione chirurgica di vene extracraniche del capo e del collo
38.33.22↔	Resezione di altre vene profonde dell'arto superiore con anastomosi	38.82.21↔	Altra occlusione chirurgica della vena giugulare
38.33.23↔	Resezione di vene superficiali dell'arto superiore con anastomosi	38.82.22↔	Altra occlusione chirurgica di altre vene extracraniche profonde del capo e del collo
38.33.99↔	Resezione di vasi dell'arto superiore, altro	38.82.29↔	Altra occlusione chirurgica di vene extracraniche del capo e del collo, altro



38.82.99↔	Altra occlusione chirurgica di vasi del capo e del collo, NAS	39.11.99↔	Confezione e revisione di shunt portosistemico, TIPS, altro
38.83.00↔	Altra occlusione chirurgica di vasi dell'arto superiore, NAS	39.19↔	Shunt venoso intraaddominale, altro
38.83.10↔	Altra occlusione chirurgica di arterie dell'arto superiore, NAS	39.27.00↔	Arteriovenostomia per dialisi renale, NAS
38.83.11↔	Altra occlusione chirurgica di arterie della mano	39.27.09↔	Arteriovenostomia per dialisi renale, altro
38.83.19↔	Altra occlusione chirurgica di altre arterie dell'arto superiore	39.27.10↔	Confezione di fistola arteriovenosa per emodialisi
38.83.20↔	Altra occlusione chirurgica di vene dell'arto superiore, NAS	39.27.11↔	Confezione di fistola arteriovenosa di materiale allogenico o alloplastico per emodialisi
38.83.21↔	Altra occlusione chirurgica di vene profonde dell'arto superiore, NAS	39.31.00↔	Sutura di arteria, NAS
38.83.29↔	Altra occlusione chirurgica di vene dell'arto superiore, altro	39.31.10↔	Sutura di arteria del capo e del collo, NAS
38.83.99↔	Altra occlusione chirurgica di vasi dell'arto superiore, altro	39.31.11↔	Sutura di arteria intracranica
38.84.00↔	Altra occlusione chirurgica dell'aorta, NAS	39.31.19↔	Sutura di arteria del capo e del collo, altro
38.84.10↔	Altra occlusione chirurgica dell'aorta toracica	39.31.20↔	Sutura di arteria del braccio, NAS
38.84.20↔	Altra occlusione chirurgica dell'aorta addominale	39.31.21↔	Sutura dell'arteria ascellare
38.84.31↔	Legatura del dotto arterioso pervio	39.31.22↔	Sutura dell'arteria brachiale
38.84.99↔	Altra occlusione chirurgica dell'aorta, altro	39.31.29↔	Sutura di arteria del braccio, altro
38.85.00↔	Altra occlusione chirurgica di altri vasi toracici, NAS	39.31.30↔	Sutura di arteria dell'avambraccio
38.85.10↔	Altra occlusione chirurgica di altre arterie toraciche, NAS	39.31.40↔	Sutura di arteria della mano
38.85.11↔	Altra occlusione chirurgica dell'arteria succlavia	39.31.50↔	Sutura di arteria dell'arto inferiore
38.85.12↔	Altra occlusione chirurgica dell'arteria polmonare	39.31.60↔	Sutura dell'aorta, NAS
38.85.13↔	Altra occlusione chirurgica del tronco brachiocefalico	39.31.61↔	Sutura dell'aorta toracica
38.85.19↔	Altra occlusione chirurgica di altre arterie toraciche, altro	39.31.62↔	Sutura dell'aorta addominale
38.85.20↔	Altra occlusione chirurgica di vene toraciche, NAS	39.31.69↔	Sutura dell'aorta, altro
38.85.21↔	Altra occlusione chirurgica della vena cava superiore	39.31.70↔	Sutura di altre arterie toraciche, NAS
38.85.22↔	Altra occlusione chirurgica della vena polmonare	39.31.71↔	Sutura dell'arteria polmonare
38.85.23↔	Altra occlusione chirurgica della vena succlavia	39.31.72↔	Sutura del tronco brachiocefalico
38.85.28↔	Altra occlusione chirurgica di altre vene toraciche profonde, NAS	39.31.73↔	Sutura dell'arteria succlavia
38.85.29↔	Altra occlusione chirurgica di vene toraciche, altro	39.31.79↔	Sutura di arterie toraciche, altro
38.85.99↔	Altra occlusione chirurgica di altri vasi toracici, altro	39.31.80↔	Sutura di arterie addominali, NAS
38.86.00↔	Altra occlusione chirurgica di arterie addominali, NAS	39.31.81↔	Sutura del tronco celiaco
38.86.10↔	Altra occlusione chirurgica di arterie viscerali, NAS	39.31.82↔	Sutura dell'arteria gastrica
38.86.11↔	Altra occlusione chirurgica del tronco celiaco	39.31.83↔	Sutura dell'arteria epatica
38.86.12↔	Altra occlusione chirurgica dell'arteria gastrica	39.31.84↔	Sutura dell'arteria splenica
38.86.13↔	Altra occlusione chirurgica dell'arteria epatica	39.31.85↔	Sutura dell'arteria renale
38.86.14↔	Altra occlusione chirurgica dell'arteria splenica	39.31.86↔	Sutura dell'arteria mesenterica
38.86.15↔	Altra occlusione chirurgica dell'arteria renale	39.31.87↔	Sutura dell'arteria lombare
38.86.16↔	Altra occlusione chirurgica dell'arteria mesenterica	39.31.88↔	Sutura dell'arteria iliaca
38.86.17↔	Altra occlusione chirurgica dell'arteria iliaca	39.31.89↔	Sutura di arterie addominali, altro
38.86.19↔	Altra occlusione chirurgica di arterie viscerali, altro	39.31.99↔	Sutura di arteria, altro
38.86.99↔	Altra occlusione chirurgica di arterie addominali, altro	39.41↔	Controllo di emorragia a seguito di intervento vascolare
38.87.00↔	Altra occlusione chirurgica di vene addominali, NAS	39.42.12↔	Revisione senza sostituzione di shunt arteriovenoso per dialisi renale
38.87.10↔	Altra occlusione chirurgica di vene addominali profonde, NAS	39.50.00↔	Angioplastica o aterectomia di altro(i) vaso(i) non coronarico(i), NAS
38.87.11↔	Altra occlusione chirurgica della vena cava inferiore	39.50.10↔	Angioplastica o aterectomia di altro(i) vaso(i) non coronarico(i), con palloncino, NAS
38.87.12↔	Altra occlusione chirurgica della vena iliaca comune e iliaca interna	39.50.11↔	Angioplastica o aterectomia di altro(i) vaso(i) non coronarico(i), con palloncino semplice
38.87.19↔	Altra occlusione chirurgica di vene addominali profonde, altro	39.50.12↔	Angioplastica o aterectomia di altro(i) vaso(i) non coronarico(i), con palloncino cutting
38.87.99↔	Altra occlusione chirurgica di vene addominali, altro	39.50.13↔	Angioplastica o aterectomia di altro(i) vaso(i) non coronarico(i), con palloncino per crioplastica
38.88↔	Altra occlusione chirurgica di arterie arto inferiore	39.50.14↔	Angioplastica o aterectomia di altro(i) vaso(i) non coronarico(i), con palloncino a rilascio di sostanza medicamentosa
39.0x.00↔	Shunt arterioso sistemico-polmonare, NAS	39.50.19↔	Angioplastica o aterectomia di altro(i) vaso(i) non coronarico(i), con altro palloncino
39.0x.10↔	Anastomosi succlavia-polmonare (Blalock-Taussig)	39.50.20↔	Angioplastica con lama o laser di altro(i) vaso(i) non coronarico(i)
39.0x.11↔	Anastomosi aorta-polmonare destra (Waterston-Coooley)	39.50.21↔	Angioplastica con trombectomia di altro(i) vaso(i) non coronarico(i)
39.0x.12↔	Anastomosi aorta discendente-polmonare sinistra (Potts-Smith)	39.50.99↔	Angioplastica o aterectomia di altro(i) vaso(i) non coronarico(i), altro
39.0x.13↔	Anastomosi polmonare sinistra-polmonare destra	39.51.00↔	Clipping di aneurismi, NAS
39.0x.20↔	Shunt protesico polmonare-aorta, centrale	39.51.11↔	Clipping di aneurismi intracranici
39.0x.21↔	Shunt protesico polmonare-aorta, periferico	39.51.99↔	Clipping di aneurismi, altro
39.0x.23↔	Banding dell'arteria polmonare	39.52.00↔	Altra riparazione di aneurismi, NAS
39.0x.24↔	Shunt arterioso sistemico-polmonare, intervento di Damus-Kay-Stansel	39.52.10↔	Altra riparazione di aneurismi di vasi del capo e del collo, NAS
39.0x.99↔	Shunt arterioso sistemico-polmonare, altro	39.52.11↔	Altra riparazione di aneurismi di vasi intracranici
39.10↔	Shunt venoso intraaddominale, NAS	39.52.19↔	Altra riparazione di aneurismi di vasi del capo e del collo, altro
39.11.00↔	Confezione e revisione di shunt portosistemico, TIPS, NAS	39.52.20↔	Altra riparazione di aneurismi dell'aorta, NAS
39.11.11↔	Confezione di shunt portosistemico, impiego di angioplastica percutanea (con palloncino)	39.52.21↔	Altra riparazione chirurgica a cielo aperto di aneurismi dell'aorta ascendente, dell'arco aortico e dell'aorta toracica
39.11.12↔	Confezione di shunt portosistemico, trombolisi e trombectomia percutanea		
39.11.13↔	Confezione di shunt portosistemico, impiego di stent		
39.11.21↔	Revisione di shunt portosistemico, occlusione percutanea		
39.11.22↔	Revisione di shunt portosistemico, posa di stent		
39.11.23↔	Revisione di shunt portosistemico, impiego di trombolisi e trombectomia percutanea		
39.11.24↔	Revisione di shunt portosistemico, riduzione percutanea di shunt portosistemico esistente		

39.52.22↔	Altra riparazione chirurgica a cielo aperto di aneurismi dell'aorta addominale	39.57.39↔	Riparazione di vaso toracico con patch sintetico, altro
39.52.29↔	Altra riparazione di aneurismi dell'aorta, altro	39.57.40↔	Riparazione di arterie addominali con patch sintetico, NAS
39.53↔	Riparazione di fistola arteriovenosa	39.57.41↔	Riparazione dell'aorta addominale con patch sintetico
39.54.00↔	Intervento di dissezione dell'aorta (re-entry), NAS	39.57.42↔	Riparazione del tronco celiaco con patch sintetico
39.54.10↔	Intervento di dissezione dell'aorta (re-entry), aorta toracica	39.57.43↔	Riparazione dell'arteria gastrica con patch sintetico
39.54.20↔	Intervento di dissezione dell'aorta (re-entry), aorta addominale	39.57.44↔	Riparazione dell'arteria epatica con patch sintetico
39.54.99↔	Intervento di dissezione dell'aorta (re-entry), altro	39.57.45↔	Riparazione dell'arteria splenica con patch sintetico
39.55↔	Reimpianto di vaso renale aberrante	39.57.46↔	Riparazione dell'arteria renale con patch sintetico
39.56.00↔	Riparazione di vaso sanguigno con patch tissutale, NAS	39.57.47↔	Riparazione dell'arteria mesenterica con patch sintetico
39.56.10↔	Riparazione di vaso sanguigno del capo e del collo con patch tissutale, NAS	39.57.48↔	Riparazione dell'arteria iliaca con patch sintetico
39.56.11↔	Riparazione di vasi intracranici con patch tissutale	39.57.49↔	Riparazione di arterie addominali con patch sintetico, altro
39.56.12↔	Riparazione della vena giugulare con patch tissutale	39.57.50↔	Riparazione di vene addominali con patch sintetico, NAS
39.56.19↔	Riparazione di vaso sanguigno del capo e del collo con patch tissutale, altro	39.57.51↔	Riparazione della vena cava inferiore con patch sintetico
39.56.20↔	Riparazione di vasi dell'arto superiore con patch tissutale, NAS	39.57.52↔	Riparazione della vena iliaca con patch sintetico
39.56.21↔	Riparazione di arterie dell'arto superiore con patch tissutale	39.57.59↔	Riparazione di vene addominali con patch sintetico, altro
39.56.22↔	Riparazione della vena succlavia, vena ascellare e vena brachiocefalica con patch tissutale	39.57.60↔	Riparazione di vasi dell'arto inferiore con patch sintetico, NAS
39.56.23↔	Riparazione di altre vene profonde dell'arto superiore con patch tissutale	39.57.61↔	Riparazione di arterie dell'arto inferiore con patch sintetico
39.56.29↔	Riparazione di vasi dell'arto superiore con patch tissutale, altro	39.57.62↔	Riparazione della vena femorale e vena poplitea con patch sintetico
39.56.30↔	Riparazione di vasi toracici con patch tissutale, NAS	39.57.63↔	Riparazione di altre vene profonde dell'arto inferiore con patch sintetico
39.56.31↔	Riparazione dell'aorta toracica con patch tissutale	39.57.64↔	Riparazione di vene superficiali della coscia con patch sintetico
39.56.32↔	Riparazione della vena polmonare con patch tissutale	39.57.69↔	Riparazione di vasi dell'arto inferiore con patch sintetico, altro
39.56.33↔	Riparazione della vena cava superiore con patch tissutale	39.57.99↔	Riparazione di vaso sanguigno con patch sintetico, altro
39.56.39↔	Riparazione di vasi toracici con patch tissutale, altro	39.58↔	Riparazione di vaso sanguigno con patch di tipo non specificato
39.56.40↔	Riparazione di arterie addominali con patch tissutale, NAS	39.59.10↔	Trasposizione di arterie, NAS
39.56.41↔	Riparazione dell'aorta addominale con patch tissutale	39.59.11↔	Trasposizione del tratto extracranico dell'arteria vertebrale
39.56.42↔	Riparazione del tronco celiaco con patch tissutale	39.59.12↔	Trasposizione di altre arterie extracraniche del capo e del collo
39.56.43↔	Riparazione dell'arteria gastrica con patch tissutale	39.59.13↔	Trasposizione di arterie dell'arto superiore
39.56.44↔	Riparazione dell'arteria epatica con patch tissutale	39.59.14↔	Trasposizione di arterie toraciche
39.56.45↔	Riparazione dell'arteria splenica con patch tissutale	39.59.15↔	Trasposizione dell'arteria gastrica, arteria epatica e arteria splenica
39.56.46↔	Riparazione dell'arteria renale con patch tissutale	39.59.16↔	Trasposizione dell'arteria renale
39.56.47↔	Riparazione dell'arteria mesenterica con patch tissutale	39.59.17↔	Trasposizione dell'arteria mesenterica
39.56.48↔	Riparazione dell'arteria iliaca con patch tissutale	39.59.18↔	Trasposizione di altre arterie viscerali
39.56.49↔	Riparazione di arterie addominali con patch tissutale, altro	39.59.19↔	Trasposizione dell'arteria iliaca
39.56.50↔	Riparazione di vene addominali con patch tissutale, NAS	39.59.20↔	Trasposizione di altre arterie addominali
39.56.51↔	Riparazione della vena cava inferiore con patch tissutale	39.59.21↔	Trasposizione di arterie dell'arto inferiore
39.56.52↔	Riparazione della vena iliaca con patch tissutale	39.59.29↔	Trasposizione di arterie, altro
39.56.59↔	Riparazione di vene addominali con patch tissutale, altro	39.59.30↔	Altra riparazione di vasi del capo e del collo, NAS
39.56.60↔	Riparazione di vasi dell'arto inferiore con patch tissutale, NAS	39.59.31↔	Altra riparazione di vasi intracranici
39.56.61↔	Riparazione di arterie dell'arto inferiore con patch tissutale	39.59.32↔	Altra riparazione del tratto extracranico dell'arteria vertebrale
39.56.62↔	Riparazione della vena femorale e vena poplitea con patch tissutale	39.59.33↔	Altra riparazione di arterie extracraniche del capo e del collo, altro
39.56.63↔	Riparazione di altre vene profonde dell'arto inferiore con patch tissutale	39.59.34↔	Altra riparazione della vena giugulare
39.56.64↔	Riparazione di vene superficiali della coscia con patch tissutale	39.59.39↔	Altra riparazione di vasi del capo e del collo, altro
39.56.69↔	Riparazione di vasi dell'arto inferiore con patch tissutale, altro	39.59.40↔	Altra riparazione di vasi dell'arto superiore, NAS
39.56.99↔	Riparazione di vaso sanguigno con patch tissutale, altro	39.59.41↔	Altra riparazione di arterie dell'arto superiore, NAS
39.57.00↔	Riparazione di vaso sanguigno con patch sintetico, NAS	39.59.42↔	Altra riparazione della vena succlavia, vena ascellare e vena brachiocefalica
39.57.10↔	Riparazione di vaso sanguigno del capo e del collo con patch sintetico, NAS	39.59.48↔	Altra riparazione di altre vene profonde dell'arto superiore
39.57.11↔	Riparazione di vasi intracranici con patch sintetico	39.59.49↔	Altra riparazione di vasi dell'arto superiore, altro
39.57.12↔	Riparazione di arterie extracraniche del capo e del collo con patch sintetico	39.59.50↔	Altra riparazione di vasi toracici, NAS
39.57.13↔	Riparazione della vena giugulare con patch sintetico	39.59.51↔	Altra riparazione dell'aorta toracica
39.57.19↔	Riparazione di vaso sanguigno del capo e del collo con patch sintetico, altro	39.59.52↔	Altra riparazione dell'arteria polmonare
39.57.20↔	Riparazione di vasi dell'arto superiore con patch sintetico, NAS	39.59.53↔	Altra riparazione di arterie toraciche, altro
39.57.21↔	Riparazione di arterie dell'arto superiore con patch sintetico	39.59.54↔	Altra riparazione della vena polmonare
39.57.22↔	Riparazione della vena succlavia, vena ascellare e vena brachiocefalica con patch sintetico	39.59.55↔	Altra riparazione della vena cava superiore
39.57.23↔	Riparazione di altre vene profonde dell'arto superiore con patch sintetico	39.59.59↔	Altra riparazione di vasi toracici, altro
39.57.29↔	Riparazione di vasi dell'arto superiore con patch sintetico, altro	39.59.60↔	Altra riparazione di arterie addominali, NAS
39.57.30↔	Riparazione di vaso toracico con patch sintetico, NAS	39.59.61↔	Altra riparazione dell'aorta addominale
39.57.31↔	Riparazione dell'aorta toracica con patch sintetico	39.59.62↔	Altra riparazione del tronco celiaco
39.57.32↔	Riparazione della vena polmonare con patch sintetico	39.59.63↔	Altra riparazione dell'arteria gastrica
39.57.33↔	Riparazione della vena cava superiore con patch sintetico	39.59.64↔	Altra riparazione dell'arteria epatica
		39.59.65↔	Altra riparazione dell'arteria splenica
		39.59.66↔	Altra riparazione dell'arteria renale
		39.59.67↔	Altra riparazione dell'arteria mesenterica
		39.59.68↔	Altra riparazione dell'arteria iliaca
		39.59.69↔	Altra riparazione di arterie addominali, altro
		39.59.70↔	Altra riparazione di vene addominali, NAS

39.59.71↔	Altra riparazione della vena cava inferiore	39.8x.00↔	Interventi sul globo carotideo, sul seno carotideo e su altri glomi vascolari, NAS
39.59.72↔	Altra riparazione della vena iliaca	39.8x.10↔	Esplorazione del globo carotideo e di altri glomi vascolari
39.59.79↔	Altra riparazione di vene addominali, altro	39.8x.11↔	Asportazione del globo carotideo e di altri glomi vascolari
39.59.80↔	Altra riparazione di vasi dell'arto inferiore, NAS	39.8x.20↔	Impianto o sostituzione di generatore di impulsi per l'attivazione del baroriflesso
39.59.81↔	Altra riparazione di arterie dell'arto inferiore	39.8x.21↔	Revisione senza sostituzione di generatore di impulsi per l'attivazione del baroriflesso
39.59.82↔	Altra riparazione della vena femorale	39.8x.22↔	Rimozione di generatore di impulsi per l'attivazione del baroriflesso
39.59.83↔	Altra riparazione della vena poplitea	39.8x.30↔	Impianto o sostituzione di elettrodo(i) per l'attivazione del baroriflesso
39.59.88↔	Altra riparazione di altre vene profonde dell'arto inferiore	39.8x.31↔	Revisione senza sostituzione di elettrodo(i) per l'attivazione del baroriflesso
39.59.89↔	Altra riparazione di vasi dell'arto inferiore, altro	39.8x.32↔	Rimozione di elettrodo(i) per l'attivazione del baroriflesso
39.59.90↔	Altra riparazione di vasi, valvuloplastica venosa	39.8x.99↔	Interventi sul globo carotideo, sul seno carotideo e su altri glomi vascolari, altro
39.75.01↔	Intervento vascolare percutaneo transluminale, altri vasi, rimozione di corpo estraneo con catetere di recupero, a cestello, ecc.	39.90.00↔	Inserzione di stent(s) di vasi periferici senza liberazione di sostanza medicamentosa, NAS
39.75.10↔	Intervento vascolare percutaneo transluminale, altri vasi, sistema di cateteri per ricanalizzazione su occlusione totale	39.90.10↔	Inserzione di stent(s) vascolari in vasi non cardiaci, bare stents
39.75.11↔	Intervento vascolare percutaneo transluminale, altri vasi, trombectomia rotazionale	39.90.11↔	Inserzione di stent(s) vascolari in vasi non cardiaci, stents bioassorbibili
39.75.12↔	Intervento vascolare percutaneo transluminale, altri vasi, angioplastica con laser	39.90.12↔	Inserzione di stent(s) vascolari in vasi non cardiaci, stents di grande diametro NAS
39.75.13↔	Intervento vascolare percutaneo transluminale, altri vasi, sistema antiemboli (vasi periferici o viscerali)	39.90.13↔	Inserzione di stent(s) vascolari in vasi non cardiaci, stents di grande diametro non ricoperti
39.75.14↔	Intervento vascolare percutaneo transluminale, altri vasi, aterectomia	39.90.14↔	Inserzione di stent(s) vascolari in vasi non cardiaci, stents di grande diametro ricoperti
39.75.15↔	Intervento vascolare percutaneo transluminale, altri vasi, trombolisi selettiva	39.90.15↔	Inserzione di stent(s) vascolari in vasi non cardiaci, stents ricoperti (stentgraft) in vasi non aneurismatici
39.75.16↔	Intervento vascolare percutaneo transluminale, altri vasi, trombolisi selettiva, assistita ecograficamente	39.90.16↔	Inserzione di stent(s) vascolari in vasi non cardiaci, stent ricoperti (stentgraft) con superficie bioattiva
39.76.00↔	Intervento endovascolare percutaneo transluminale su vaso(i) (extracranico(i)) precerebrale(i), NAS	39.90.17↔	Inserzione di stent(s) di vasi periferici, stent multistrato
39.76.10↔	Angioplastica percutanea di vaso(i) (extracranico(i)) precerebrale(i) con palloncino	39.90.19↔	Inserzione di stent(s) vascolari in vasi non cardiaci, altri stents
39.76.20↔	Angioplastica percutanea di vaso(i) (extracranico(i)) precerebrale(i) con lama	39.90.30↔	Inserzione di stent(s) extralunghi (> 10 cm) in vasi non cardiaci, NAS
39.76.30↔	Angioplastica percutanea di vaso(i) (extracranico(i)) precerebrale(i) con laser	39.90.31↔	Inserzione di bare stent(s) extralunghi (> 10 cm) in vasi non cardiaci
39.76.40↔	Aterectomia percutanea di vaso(i) (extracranico(i)) precerebrale (i)	39.90.32↔	Inserzione di stent(s) ricoperti extralunghi (> 10 cm) in vasi non cardiaci
39.76.50↔	Trombolisi selettiva percutanea di vaso(i) extracranico(i) della testa e del collo	39.90.39↔	Inserzione di stent(s) extralunghi (> 10 cm) in vasi non cardiaci, altro
39.76.60↔	Trombectomia percutanea di vaso(i) (extracranico(i)) precerebrale(i), NAS	39.90.99↔	Inserzione di stent(s) di vasi periferici senza liberazione di sostanza medicamentosa, altro
39.76.61↔	Trombectomia percutanea rotazionale di vaso(i) (extracranico(i)) precerebrale(i)	39.99.00↔	Altri interventi sui vasi, NAS
39.76.62↔	Trombectomia percutanea di vaso(i) extracranico(i) con stent	39.99.10↔	Aortopessia
39.76.69↔	Trombectomia percutanea di vaso(i) (extracranico(i)) precerebrale(i), altro	39.99.20↔	Interventi per anomalie vascolari congenite, NAS
39.76.70↔	Rimozione percutanea di corpo estraneo endovascolare da vaso (i) extracranico(i) della testa e del collo	39.99.21↔	Interventi per anomalie congenite dell'istmo aortico (stenosi) o per arco aortico interrotto
39.76.99↔	Intervento endovascolare percutaneo transluminale su vaso(i) (extracranico(i)) precerebrale(i), altro	39.99.22↔	Interventi per anomalie congenite dell'arteria o vena polmonare o per arteria lusoria
39.77.00↔	Intervento percutaneo transluminale ed endovascolare su vaso (i) intracranico(i), NAS	39.99.23↔	Interventi per anomalie congenite della vena cava
39.77.10↔	Angioplastica percutanea di vaso(i) intracranico(i) con palloncino	39.99.24↔	Interventi per unifocalizzazione di vasi collaterali congeniti
39.77.20↔	Angioplastica percutanea di vaso(i) intracranico(i) con lama	39.99.30↔	Intervento di occlusione mediante catetere del dotto arterioso di Botallo, NAS
39.77.30↔	Angioplastica percutanea di vaso(i) intracranico(i) con laser	39.99.31↔	Intervento di occlusione mediante catetere del dotto arterioso di Botallo, con spirale (coil)
39.77.40↔	Aterectomia percutanea di vaso(i) intracranico(i)	39.99.32↔	Intervento di occlusione mediante catetere del dotto arterioso di Botallo, con Amplatzer duct occluder
39.77.50↔	Trombolisi percutanea selettiva di vaso(i) intracranico(i)	39.99.38↔	Intervento di occlusione mediante catetere del dotto arterioso di Botallo, altro
39.77.60↔	Trombectomia percutanea di vaso(i) intracranico(i), NAS	39.99.39↔	Interventi per altre anomalie vascolari congenite
39.77.61↔	Trombectomia percutanea rotazionale di vaso(i) intracranico(i)	39.99.99↔	Altri interventi sui vasi, altro
39.77.62↔	Trombectomia percutanea di vaso(i) intracranico(i) con stent		
39.77.69↔	Trombectomia percutanea di vaso(i) intracranico(i), altro		
39.77.70↔	Rimozione percutanea di corpo estraneo endovascolare da vaso (i) intracranico(i)		
39.77.99↔	Intervento endovascolare percutaneo transluminale su vaso(i) intracranico(i), altro		

## Procedura F59-2

39.75.20‡↔	Intervento vascolare percutaneo transluminale, altri vasi, ablazione a radiofrequenza con catetere attraverso l'arteria renale
------------	--

**Procedura F59-3**

39.50.14↔	Angioplastica o aterectomia di altro(i) vaso(i) non coronarico(i), con palloncino a rilascio di sostanza medicamentosa	39.76.61↔	Trombectomia percutanea rotazionale di vaso(i) (extracranico(i)) precerebrale(i)
39.75.11↔	Intervento vascolare percutaneo transluminale, altri vasi, trombectomia rotazionale	39.77.61↔	Trombectomia percutanea rotazionale di vaso(i) intracranico(i)

**ADRG F60 Infarto miocardico acuto senza diagnostica cardiologica invasiva**

Diagnosi principale nella tabella F60-1

**DRG F60A Infarto miocardico acuto senza diagnostica cardiologica invasiva con CC estremamente gravi**

PCCL &gt; 3

**DRG F60B Infarto miocardico acuto senza diagnostica cardiologica invasiva****Diagnosi principale F60-1**

I21.0	Infarto miocardico acuto transmurale della parete anteriore	I21.9	Infarto miocardico acuto non specificato
I21.1	Infarto miocardico acuto transmurale della parete inferiore	I22.0	Infarto miocardico recidivante della parete anteriore
I21.2	Infarto miocardico acuto transmurale di altre sedi	I22.1	Infarto miocardico recidivante della parete inferiore
I21.3	Infarto miocardico acuto transmurale di sede non specificata	I22.8	Infarto miocardico recidivante di altre sedi
I21.4	Infarto miocardico acuto subendocardico	I22.9	Infarto miocardico recidivante di sede non specificata

**ADRG F61 Endocardite infettiva**

Diagnosi principale nella tabella F61-1

**DRG F61A Endocardite infettiva con diagnosi complicante o procedura complicante**

Diagnosi secondaria nella tabella F61-2 o Procedure complicanti o Diagnosi secondaria nella tabella F61-3

**DRG F61B Endocardite infettiva****Diagnosi principale F61-1**

B37.6	Endocardite da candida {I39.8}	I33.9	Endocardite acuta non specificata
I01.1	Endocardite reumatica acuta	I38	Endocardite, valvola non specificata
I33.0	Endocardite infettiva acuta e subacuta		

**Diagnosi secondaria F61-2**

I51.4	Miocardite non specificata	I74.5	Embolia e trombosi dell'arteria iliaca
I61.0	Emorragia intracerebrale emisferica sottocorticale	M86.00	Osteomielite acuta ematogena: Localizzazioni multiple
I61.1	Emorragia intracerebrale emisferica corticale	M86.01	Osteomielite acuta ematogena: area spalla
I61.2	Emorragia intracerebrale emisferica non specificata	M86.02	Osteomielite acuta ematogena: braccio
I61.3	Emorragia intracerebrale del tronco cerebrale	M86.03	Osteomielite acuta ematogena: avambraccio
I61.4	Emorragia intracerebrale cerebellare	M86.04	Osteomielite acuta ematogena: mano
I61.5	Emorragia intracerebrale intraventricolare	M86.05	Osteomielite acuta ematogena: coscia
I61.6	Emorragia intracerebrale a localizzazione multipla	M86.06	Osteomielite acuta ematogena: gamba
I66.0	Occlusione e stenosi dell'arteria cerebrale media	M86.07	Osteomielite acuta ematogena: caviglia e piede
I66.1	Occlusione e stenosi dell'arteria cerebrale anteriore	M86.08	Osteomielite acuta ematogena: Altre localizzazioni
I66.2	Occlusione e stenosi dell'arteria cerebrale posteriore	M86.09	Osteomielite acuta ematogena: Localizzazione non precisata
I66.3	Occlusione e stenosi delle arterie cerebellari	M86.10	Altra osteomielite acuta: Localizzazioni multiple
I66.4	Occlusione e stenosi di arterie cerebrali multiple e bilaterali	M86.11	Altra osteomielite acuta: area spalla
I66.8	Occlusione e stenosi di altre arterie cerebrali	M86.12	Altra osteomielite acuta: braccio
I66.9	Occlusione e stenosi di arteria cerebrale non specificata	M86.13	Altra osteomielite acuta: avambraccio
I74.0	Embolia e trombosi dell'aorta addominale	M86.14	Altra osteomielite acuta: mano
I74.1	Embolia e trombosi di altri e non specificati tratti dell'aorta	M86.15	Altra osteomielite acuta: coscia
I74.2	Embolia e trombosi delle arterie degli arti superiori	M86.16	Altra osteomielite acuta: gamba
I74.3	Embolia e trombosi delle arterie degli arti inferiori	M86.17	Altra osteomielite acuta: caviglia e piede
I74.4	Embolia e trombosi delle arterie degli arti non specificate	M86.20	Osteomielite subacuta: Localizzazioni multiple

M86.21	Osteomielite subacuta: area spalla	M86.90	Osteomielite non specificata: Localizzazioni multiple
M86.22	Osteomielite subacuta: braccio	M86.91	Osteomielite non specificata: area spalla
M86.23	Osteomielite subacuta: avambraccio	M86.92	Osteomielite non specificata: braccio
M86.24	Osteomielite subacuta: mano	M86.93	Osteomielite non specificata: avambraccio
M86.25	Osteomielite subacuta: coscia	M86.94	Osteomielite non specificata: mano
M86.26	Osteomielite subacuta: gamba	M86.95	Osteomielite non specificata: coscia
M86.27	Osteomielite subacuta: caviglia e piede	M86.96	Osteomielite non specificata: gamba
M86.30	Osteomielite cronica multifocale: Localizzazioni multiple	M86.97	Osteomielite non specificata: caviglia e piede
M86.31	Osteomielite cronica multifocale: area spalla	T82.7	Infezione e reazione infiammatorie da altri dispositivi, impianti ed innesti cardiaci e vascolari
M86.32	Osteomielite cronica multifocale: braccio	U80.00	Staphylococcus aureus resistente a oxacillina o meticillina [MRSA]
M86.33	Osteomielite cronica multifocale: avambraccio	U80.01	Staphylococcus aureus resistente ad antibiotici glicopeptidici, chinoloni, streptogramine o oxazolidinoni e sensibile a oxacillina o meticillina
M86.34	Osteomielite cronica multifocale: mano	U80.10	Streptococcus pneumoniae resistente a penicillina o oxacillina
M86.35	Osteomielite cronica multifocale: coscia	U80.11	Streptococcus pneumoniae resistente a macrolidi, oxazolidinoni o streptogramine e sensibile a penicillina o oxacillina
M86.36	Osteomielite cronica multifocale: gamba	U80.20	Enterococcus faecalis resistente ad antibiotici glicopeptidici
M86.37	Osteomielite cronica multifocale: caviglia e piede	U80.21	Enterococcus faecalis resistente ad oxazolidinoni o con elevata resistenza agli aminoglicosidi e senza resistenza agli antibiotici glicopeptidici
M86.40	Osteomielite cronica con fistola: Localizzazioni multiple	U80.30	Enterococcus faecium resistente ad antibiotici glicopeptidici
M86.41	Osteomielite cronica con fistola: area spalla	U80.31	Enterococcus faecium resistente a oxazolidinoni o streptogramine, o con elevata resistenza agli aminoglicosidi senza resistenza agli antibiotici glicopeptidici
M86.42	Osteomielite cronica con fistola: braccio	U80.4	Escherichia, Klebsiella e Proteus resistenti a chinoloni, carbapenemi, amikacina, o con resistenza dimostrata a tutti gli antibiotici beta-lattamici [resistenza ESBL]
M86.43	Osteomielite cronica con fistola: avambraccio	U80.5	Enterobacter, Citrobacter e Serratia resistenti a carbapenemi, chinoloni o amikacina
M86.44	Osteomielite cronica con fistola: mano	U80.6	Pseudomonas aeruginosa e altri non fermentanti resistenti a carbapenemi, chinoloni, amikacina, ceftazidima o piperacillina/tazobactam
M86.45	Osteomielite cronica con fistola: coscia	U80.7	Burkholderia e Stenotrophomonas resistenti a chinoloni, amikacina, ceftazidima, piperacillina/tazobactam o cotrimoxazolo
M86.46	Osteomielite cronica con fistola: gamba	U81	Batteri multiresistenti ad antibiotici
M86.47	Osteomielite cronica con fistola: caviglia e piede	U82.0	Mycobacterium tuberculosis resistente a uno o più antitubercolari di prima scelta
M86.50	Altra osteomielite cronica ematogena: Localizzazioni multiple	U82.1	Tubercolosi multiresistente [MDR-TB]
M86.51	Altra osteomielite cronica ematogena: area spalla	U82.2	Micobatteri atipici o Nocardia resistenti a uno o più antitubercolari di prima scelta
M86.52	Altra osteomielite cronica ematogena: braccio	U83	Candida resistente a fluconazolo o voriconazolo
M86.53	Altra osteomielite cronica ematogena: avambraccio	U84	Virus dell'Herpes resistenti a virostatici
M86.54	Altra osteomielite cronica ematogena: mano	U85	Virus dell'immunodeficienza umana resistente a virostatici o inibitori della proteasi
M86.55	Altra osteomielite cronica ematogena: coscia		
M86.56	Altra osteomielite cronica ematogena: gamba		
M86.57	Altra osteomielite cronica ematogena: caviglia e piede		
M86.60	Altra osteomielite cronica: Localizzazioni multiple		
M86.61	Altra osteomielite cronica: area spalla		
M86.62	Altra osteomielite cronica: braccio		
M86.63	Altra osteomielite cronica: avambraccio		
M86.64	Altra osteomielite cronica: mano		
M86.65	Altra osteomielite cronica: coscia		
M86.66	Altra osteomielite cronica: gamba		
M86.67	Altra osteomielite cronica: caviglia e piede		
M86.80	Altra osteomielite: Localizzazioni multiple		
M86.81	Altra osteomielite: area spalla		
M86.82	Altra osteomielite: braccio		
M86.83	Altra osteomielite: avambraccio		
M86.84	Altra osteomielite: mano		
M86.85	Altra osteomielite: coscia		
M86.86	Altra osteomielite: gamba		
M86.87	Altra osteomielite: caviglia e piede		

### Diagnosi secondaria F61-3

T86.00	Rigetto di trapianto di cellule staminali ematopoietiche	T86.50	Disturbo dell'irrorazione sanguigna di trapianto cutaneo
T86.01	Graft-versus-host-disease acuto, primo e secondo grado	T86.51	Necrosi di trapianto cutaneo
T86.02	Graft-versus-host-disease acuto, terzo e quarto grado	T86.52	Perdita di trapianto cutaneo
T86.03	Graft-versus-host-disease cronico, forma limitata	T86.59	Altro e non specificato insuccesso e rigetto di trapianto cutaneo
T86.04	Graft-versus-host-disease cronico, forma estesa	T86.81	Insuccesso e rigetto: Trapianto polmonare
T86.09	Graft-versus-host-disease, non specificato	T86.82	Insuccesso e rigetto: Trapianto di pancreas
T86.10	Peggioramento funzionale acuto di trapianto renale	T86.83	Insuccesso e rigetto: Trapianto di cornea oculare
T86.11	Peggioramento funzionale cronico di trapianto renale	T86.88	Insuccesso e rigetto: Altri organi e tessuti trapiantati
T86.12	Ripresa ritardata della funzionalità dopo trapianto	T86.9	Insuccesso e rigetto di organo e tessuto trapiantato non specificato
T86.19	Altra e non specificata disfunzione, insuccesso e rigetto di trapianto renale	Z94.0	Stato dopo trapianto renale
T86.2	Insuccesso e rigetto di trapianto cardiaco	Z94.1	Stato dopo trapianto cardiaco
T86.3	Insuccesso e rigetto di trapianto cuore-polmone	Z94.2	Stato dopo trapianto polmonare
T86.40	Peggioramento funzionale acuto di trapianto epatico	Z94.3	Stato dopo trapianto cardiaco e polmonare
T86.41	Peggioramento funzionale cronico di trapianto epatico	Z94.4	Stato dopo trapianto epatico
T86.49	Altra e non specificata disfunzione, insuccesso e rigetto di trapianto epatico	Z94.81	Stato dopo trapianto di cellule staminali ematopoietiche con attuale immunosoppressione

**ADRG F62 Insufficienza cardiaca e shock**

Diagnosi principale nella tabella F62-1

**DRG F62A Insufficienza cardiaca e shock con CC estremamente gravi, con dialisi o rianimazione o diagnosi complicante**

PCCL &gt; 3 e (Dialisi o Procedura nella tabella F62-3 o almeno una Diagnosi nella tabella F62-2)

**DRG F62B Insufficienza cardiaca e shock con CC estremamente gravi**

PCCL &gt; 3

**DRG F62C Insufficienza cardiaca e shock****Diagnosi principale F62-1**

I11.00	Cardiopatia ipertensiva con insufficienza cardiaca (congestizia): Senza menzione di crisi ipertensiva	I50.00 I50.01	Insufficienza ventricolare destra primaria Insufficienza ventricolare destra secondaria
I11.01	Cardiopatia ipertensiva con insufficienza cardiaca (congestizia): Con menzione di crisi ipertensiva	I50.11 I50.12	Insufficienza ventricolare sinistra: Senza disturbi Insufficienza ventricolare sinistra: Con disturbi su sforzo intenso
I13.00	Malattia ipertensiva cardiaca e renale con insufficienza cardiaca (congestizia): Senza menzione di crisi ipertensiva	I50.13 I50.14	Insufficienza ventricolare sinistra: Con disturbi su sforzo lieve Insufficienza ventricolare sinistra: Con disturbi a riposo
I13.01	Malattia ipertensiva cardiaca e renale con insufficienza cardiaca (congestizia): Con menzione di crisi ipertensiva	I50.19 I50.9	Insufficienza ventricolare sinistra: Non specificata Insufficienza cardiaca non specificata
I13.20	Malattia ipertensiva cardiaca e renale con insufficienza cardiaca (congestizia) e insufficienza renale: Senza menzione di crisi ipertensiva	J81 R57.0	Edema polmonare Shock cardiogeno
I13.21	Malattia ipertensiva cardiaca e renale con insufficienza cardiaca (congestizia) e insufficienza renale: Con menzione di crisi ipertensiva		

**Diagnosi F62-2**

A01.0	Febbre tifoide	A41.4	Sepsi da anaerobi
A01.1	Paratifo A	A41.51	Sepsi da Escherichia coli [E. coli]
A01.2	Paratifo B	A41.52	Sepsi da pseudomonas
A01.3	Paratifo C	A41.58	Sepsi da altri microorganismi Gram-negativi
A02.1	Sepsi da salmonella	A41.8	Altre forme di sepsi specificata
A19.0	Tubercolosi miliare acuta limitata ad una singola sede specificata	A41.9	Sepsi non specificata
A19.1	Tubercolosi miliare acuta interessante sedi multiple	A42.7	Sepsi actinomicotica
A19.2	Tubercolosi miliare acuta non specificata	A44.0	Bartonellosi sistemica
A19.8	Altre tubercolosi miliari	A48.0	Gangrena gassosa
A19.9	Tubercolosi miliare non specificata	A48.3	Sindrome da shock tossico
A20.7	Peste setticemica	A78	Febbre Q
A21.7	Tularemia generalizzata	B00.7	Malattia erpetica disseminata
A22.7	Sepsi carbonchiosa	B37.7	Sepsi da candida
A24.0	Morva	B38.7	Coccidioomicosi disseminata
A24.1	Melioidosi acuta e fulminante	B39.3	Istoplasmosi disseminata da Histoplasma capsulatum
A26.7	Sepsi da Erysipelothrix	B41.7	Paracoccidioomicosi disseminata
A27.0	Leptospirosi itteroemorragica [malattia di Weil]	B42.7	Sporotricosi disseminata
A32.7	Sepsi da Listeria	B44.7	Aspergilliosi disseminata
A39.1	Sindrome di Waterhouse-Friderichsen {E35.1}	B45.7	Criptococchi disseminata
A39.2	Meningococcemia acuta	B46.4	Mucormicosi disseminata
A39.3	Meningococcemia cronica	B50.8	Altre forme di malaria da Plasmodium falciparum gravi e complicate
A39.4	Meningococcemia non specificata	B51.0	Malaria da Plasmodium vivax con rottura della milza
A39.8	Altre infezioni meningococciche	B52.8	Malaria da Plasmodium malariae con altre complicanze
A39.9	Infezione meningococcica non specificata	B55.0	Leishmaniosi viscerale
A40.0	Sepsi da streptococco, gruppo A	I46.0	Arresto cardiaco con efficace rianimazione
A40.1	Sepsi da streptococco, gruppo B	I47.2	Tachicardia ventricolare
A40.2	Sepsi da streptococco, gruppo D	I49.0	Fibrillazione e flutter ventricolari
A40.3	Sepsi da Streptococcus pneumoniae	M02.30	Malattia di Reiter: Localizzazioni multiple
A40.8	Altre forme di sepsi streptococcica	M02.31	Malattia di Reiter: area spalla
A40.9	Sepsi streptococcica non specificata	M02.32	Malattia di Reiter: braccio
A41.0	Sepsi da Stafilococco aureo	M02.33	Malattia di Reiter: avambraccio
A41.1	Sepsi da altro stafilococco specificato	M02.34	Malattia di Reiter: mano
A41.2	Sepsi da stafilococco non specificato	M02.35	Malattia di Reiter: coscia
A41.3	Sepsi da Haemophilus influenzae	M02.36	Malattia di Reiter: gamba

M02.37	Malattia di Reiter: caviglia e piede	M30.1	Panarterite nodosa con interessamento polmonare
M02.38	Malattia di Reiter: Altre localizzazioni	M30.3	Sindrome mucocutanea linfonodale [Kawasaki]
M02.39	Malattia di Reiter: Localizzazione non precisata	M31.3	Granulomatosi di Wegener
M02.90	Artropatia reattiva non specificata: Localizzazioni multiple	M31.4	Sindrome dell'arco aortico [Takayasu]
M02.91	Artropatia reattiva non specificata: area spalla	M32.0	Lupus eritematoso sistemico indotto da farmaci
M02.92	Artropatia reattiva non specificata: braccio	M32.1	Lupus eritematoso sistemico con interessamento di organi o sistemi
M02.93	Artropatia reattiva non specificata: avambraccio	M32.8	Altre forme di lupus eritematoso sistemico
M02.94	Artropatia reattiva non specificata: mano	M32.9	Lupus eritematoso sistemico non specificato
M02.95	Artropatia reattiva non specificata: coscia	M33.2	Polimiosite
M02.96	Artropatia reattiva non specificata: gamba	M34.0	Sclerosi sistemica progressiva
M02.97	Artropatia reattiva non specificata: caviglia e piede	M35.0	Sindrome secca di Sjögren
M02.98	Artropatia reattiva non specificata: Altre localizzazioni	M35.1	Altre sindromi sovrapposte
M02.99	Artropatia reattiva non specificata: Localizzazione non precisata	M35.2	Malattia di Behçet
M03.00	Artrite post-meningococcica {A39.8}: Localizzazioni multiple	M45.00	Spondilite anchilosante: Localizzazioni multiple della colonna vertebrale
M03.01	Artrite post-meningococcica {A39.8}: area spalla	M45.01	Spondilite anchilosante: Zona occipito-atlanto-assiale
M03.02	Artrite post-meningococcica {A39.8}: braccio	M45.02	Spondilite anchilosante: Zona cervicale
M03.03	Artrite post-meningococcica {A39.8}: avambraccio	M45.03	Spondilite anchilosante: Zona cervicodorsale
M03.04	Artrite post-meningococcica {A39.8}: mano	M45.04	Spondilite anchilosante: Zona dorsale
M03.05	Artrite post-meningococcica {A39.8}: coscia	M45.05	Spondilite anchilosante: Zona dorsolombare
M03.06	Artrite post-meningococcica {A39.8}: gamba	M45.06	Spondilite anchilosante: Zona lombare
M03.07	Artrite post-meningococcica {A39.8}: caviglia e piede	M45.07	Spondilite anchilosante: Zona lombosacrale
M03.08	Artrite post-meningococcica {A39.8}: Altre localizzazioni	M45.08	Spondilite anchilosante: Zona sacrale e sacrococcigea
M03.09	Artrite post-meningococcica {A39.8}: Localizzazione non precisata	M45.09	Spondilite anchilosante: Zona non precisata
M06.90	Artrite reumatoide non specificata: Localizzazioni multiple	N17.0	Insufficienza renale acuta con necrosi tubulare
M06.91	Artrite reumatoide non specificata: area spalla	N17.1	Insufficienza renale acuta con necrosi corticale acuta
M06.92	Artrite reumatoide non specificata: braccio	N17.2	Insufficienza renale acuta con necrosi midollare
M06.93	Artrite reumatoide non specificata: avambraccio	N17.8	Altro tipo di insufficienza renale acuta
M06.94	Artrite reumatoide non specificata: mano	N17.9	Insufficienza renale acuta non specificata
M06.95	Artrite reumatoide non specificata: coscia	P35.2	Infezione erpetica [herpes simplex] congenita
M06.96	Artrite reumatoide non specificata: gamba	P37.2	Listeriosi neonatale (disseminata)
M06.97	Artrite reumatoide non specificata: caviglia e piede	R57.1	Shock ipovolemico
M06.98	Artrite reumatoide non specificata: Altre localizzazioni	R57.2	Shock settico
M06.99	Artrite reumatoide non specificata: Localizzazione non precisata	R57.8	Altre forme di shock
M07.30	Altre artropatie psoriasiche {L40.5}: Localizzazioni multiple	R65.0	Sindrome da risposta infiammatoria sistemica di origine infettiva senza insufficienza d'organo
M07.31	Altre artropatie psoriasiche {L40.5}: area spalla	R65.1	Sindrome da risposta infiammatoria sistemica di origine infettiva con insufficienza d'organo
M07.32	Altre artropatie psoriasiche {L40.5}: braccio	R65.2	Sindrome da risposta infiammatoria sistemica di origine non infettiva senza insufficienza d'organo
M07.33	Altre artropatie psoriasiche {L40.5}: avambraccio	R65.3	Sindrome da risposta infiammatoria sistemica di origine non infettiva con insufficienza d'organo
M07.34	Altre artropatie psoriasiche {L40.5}: mano	R65.9	Sindrome da risposta infiammatoria sistemica non specificata
M07.35	Altre artropatie psoriasiche {L40.5}: coscia	Z01.80	Accertamento di una predisposizione ad aritmie cardiache maligne
M07.36	Altre artropatie psoriasiche {L40.5}: gamba		
M07.37	Altre artropatie psoriasiche {L40.5}: caviglia e piede		
M07.38	Altre artropatie psoriasiche {L40.5}: Altre localizzazioni		
M07.39	Altre artropatie psoriasiche {L40.5}: Localizzazione non precisata		
M30.0	Panarterite nodosa		

**Procedura F62-3**

99.60†↔ Rianimazione cardiopolmonare, NAS  
 99.63†↔ Massaggio cardiaco a torace chiuso

99.65†↔ Trattamento acuto di disturbo dell'adattamento neonatale (rianimazione primaria)

**ADRG F63****Trombosi venosa**

Diagnosi principale nella tabella F63-1

**DRG F63A****Trombosi venosa con CC gravi**

PCCL > 2

**DRG F63B****Trombosi venosa****Diagnosi principale F63-1**

I80.0	Flebite e tromboflebite dei vasi superficiali delle estremità inferiori	I80.20	Flebite e tromboflebite delle vene pelviche
I80.1	Flebite e tromboflebite della vena femorale	I80.28	Flebite e tromboflebite di altri vasi profondi degli arti inferiori
		I80.3	Flebite e tromboflebite degli arti inferiori non specificate

180.80	Flebite e tromboflebite dei vasi superficiali degli arti superiori	182.80	Embolia e trombosi della vena splenica
180.81	Flebite e tromboflebite dei vasi profondi degli arti superiori	182.88	Embolia e trombosi di altre vene specificate
180.88	Flebite e tromboflebite di altre sedi	182.9	Embolia e trombosi venosa di sede non specificata
180.9	Flebite e tromboflebite di sede non specificata	187.01	Sindrome post-trombotica con ulcera
182.2	Embolia e trombosi della vena cava		

**ADRG F64****Ulcera cutanea su malattie circolatorie**

Diagnosi principale nella tabella F64-1

**DRG F64Z****Ulcera cutanea su malattie circolatorie****Diagnosi principale F64-1**

183.0	Varici (venose) delle estremità inferiori con ulcera
183.2	Varici (venose) delle estremità inferiori con ulcera e infiammazione

**ADRG F65****Malattie vascolari periferiche con diagnostica complessa e CC estremamente gravi**

Diagnosi principale nella tabella F65-1 e PCCL &gt; 3

**DRG F65Z****Malattie vascolari periferiche con diagnostica complessa e CC estremamente gravi****Diagnosi principale F65-1**

E10.50	Diabete mellito, tipo 1: con complicazioni vascolari periferiche: non menzionato come scompensato	I71.01	Dissezione dell'aorta toracica, senza menzione di rottura
E10.51	Diabete mellito, tipo 1: con complicazioni vascolari periferiche: menzionato come scompensato	I71.03	Dissezione dell'aorta toracoaddominale, senza rottura
E11.50	Diabete mellito, tipo 2: con complicazioni vascolari periferiche: non menzionato come scompensato	I71.05	Dissezione dell'aorta toracica, con rottura
E11.51	Diabete mellito, tipo 2: con complicazioni vascolari periferiche: menzionato come scompensato	I71.07	Dissezione dell'aorta toracoaddominale, con rottura
E12.50	Diabete mellito correlato a de-o malnutrizione: con complicazioni vascolari periferiche: non menzionato come scompensato	I71.2	Aneurisma dell'aorta toracica, senza rottura
E12.51	Diabete mellito correlato a de-o malnutrizione: con complicazioni vascolari periferiche: menzionato come scompensato	I71.3	Rottura di aneurisma dell'aorta addominale
E13.50	Altro tipo di diabete mellito specificato: con complicazioni vascolari periferiche: non menzionato come scompensato	I71.6	Aneurisma dell'aorta toracoaddominale, senza rottura
E13.51	Altro tipo di diabete mellito specificato: con complicazioni vascolari periferiche: menzionato come scompensato	I73.1	Tromboangioite obliterante [Buerger]
E14.50	Diabete mellito non specificato: con complicazioni vascolari periferiche: non menzionato come scompensato	I73.8	Altre malattie vascolari periferiche specificate
E14.51	Diabete mellito non specificato: con complicazioni vascolari periferiche: menzionato come scompensato	I73.9	Malattia vascolare periferica non specificata
I70.23	Aterosclerosi delle arterie degli arti: Bacino-gamba, con ulcera	I74.2	Embolia e trombosi delle arterie degli arti superiori
I70.24	Aterosclerosi delle arterie degli arti: Bacino-gamba, con cancrena	I74.3	Embolia e trombosi delle arterie degli arti inferiori
		I74.9	Embolia e trombosi di arteria non specificata
		I77.5	Necrosi di arteria
		I77.8	Altri disturbi specificati di arterie e arteriole
		I83.1	Varici (venose) delle estremità inferiori con infiammazione
		I86.0	Varici sottolinguali
		I86.4	Varici gastriche
		I86.8	Varici (venose) di altre sedi specificate
		I87.1	Compressione venosa
		R02	Gangrena non classificata altrove

**ADRG F66****Arteriosclerosi coronarica senza CC estremamente gravi**

Diagnosi principale nella tabella F66-1

**DRG F66Z****Aterosclerosi coronarica senza CC estremamente gravi****Diagnosi F66-1**

I20.8	Altre forme di angina pectoris	I25.10	Cardiopatia aterosclerotica: Senza stenosi emodinamicamente rilevanti
I20.9	Angina pectoris non specificata	I25.11	Cardiopatia aterosclerotica: Malattia di un vaso
I25.0	Malattia cardiovascolare aterosclerotica, così descritta	I25.12	Cardiopatia aterosclerotica: Malattia di due vasi



I25.13	Cardiopatía aterosclerotica: Malattia di tre vasi	I51.6	Malattia cardiovascolare non specificata
I25.14	Cardiopatía aterosclerotica: Stenosi del tronco comune sinistro	I51.7	Cardiomegalia
I25.15	Malattia cardiovascolare: con bypass stenosi	I51.8	Altre cardiopatie mal definite
I25.16	Malattia cardiovascolare: con stents stenosi	I51.9	Cardiopatía non specificata
I25.19	Malattia cardiovascolare: non specificata	I87.8	Altri disturbi specificati delle vene
I25.5	Cardiomiopatia ischemica	I87.9	Disturbi venosi non specificati
I25.6	Ischemia miocardica silente	I99	Altri e non specificati disturbi del sistema circolatorio
I25.8	Altre forme di cardiopatía ischemica cronica	R93.1	Risultati anormali di diagnostica per immagini del cuore e della circolazione coronarica
I25.9	Cardiopatía ischemica cronica non specificata		

**ADRG F67 Ipertensione arteriosa**

Diagnosi principale nella tabella F67-1

**DRG F67A Ipertensione con CC estremamente gravi**

Diagnosi principale nella tabella F67-1 e PCCL &gt; 3

**DRG F67B Ipertensione con CC gravi**

Diagnosi principale nella tabella F67-1 e PCCL &gt; 2

**DRG F67C Ipertensione****Diagnosi principale F67-1**

I10.00	Ipertensione essenziale benigna: Senza menzione di crisi ipertensiva	I15.00	Ipertensione nefrovascolare: Senza menzione di crisi ipertensiva
I10.01	Ipertensione essenziale benigna: Con menzione di crisi ipertensiva	I15.01	Ipertensione nefrovascolare: Con menzione di crisi ipertensiva
I10.10	Ipertensione essenziale maligna: Senza menzione di crisi ipertensiva	I15.10	Ipertensione secondaria ad altri disturbi renali: Senza menzione di crisi ipertensiva
I10.11	Ipertensione essenziale maligna: Con menzione di crisi ipertensiva	I15.11	Ipertensione secondaria ad altri disturbi renali: Con menzione di crisi ipertensiva
I10.90	Ipertensione essenziale, non specificata: Senza menzione di crisi ipertensiva	I15.20	Ipertensione secondaria a disturbi endocrini: Senza menzione di crisi ipertensiva
I10.91	Ipertensione essenziale, non specificata: Con menzione di crisi ipertensiva	I15.21	Ipertensione secondaria a disturbi endocrini: Con menzione di crisi ipertensiva
I11.90	Cardiopatía ipertensiva senza insufficienza cardiaca (congestizia): Senza menzione di crisi ipertensiva	I15.80	Altre forme di ipertensione secondaria: Senza menzione di crisi ipertensiva
I11.91	Cardiopatía ipertensiva senza insufficienza cardiaca (congestizia): Con menzione di crisi ipertensiva	I15.81	Altre forme di ipertensione secondaria: Con menzione di crisi ipertensiva
I13.90	Malattia ipertensiva cardiaca e renale non specificata: Senza menzione di crisi ipertensiva	I15.90	Ipertensione secondaria non specificata: Senza menzione di crisi ipertensiva
I13.91	Malattia ipertensiva cardiaca e renale non specificata: Con menzione di crisi ipertensiva	I15.91	Ipertensione secondaria non specificata: Con menzione di crisi ipertensiva
		I67.4	Encefalopatia ipertensiva

**ADRG F68 Malattia cardiaca congenita**

Diagnosi principale nella tabella F68-1

**DRG F68A Malattia cardiaca congenita, età < 16 anni**

Età &lt; 16 anni

**DRG F68B Malattia cardiaca congenita, età > 15 anni****Diagnosi principale F68-1**

Q20.0	Tronco arterioso comune	Q20.5	Connessione atrio-ventricolare discordante
Q20.1	Ventricolo destro a doppia uscita	Q20.6	Isomerismo atriale
Q20.2	Ventricolo sinistro a doppia uscita	Q20.8	Altre malformazioni congenite delle cavità e delle connessioni cardiache
Q20.3	Connessione discordante ventricolo-arteriosa		
Q20.4	Cuore biatriale univentricolato		

Q20.9	Malformazione congenita di cavità e connessioni cardiache non specificata	Q23.9	Malformazione congenita non specificata della valvola aortica e della valvola mitralica
Q21.0	Difetto del setto interventricolare [comunicazione interventricolare]	Q24.0	Destrocardia
Q21.1	Difetto del setto interatriale [comunicazione interatriale]	Q24.1	Levocardia
Q21.2	Difetto del setto atrio-ventricolare [comunicazione atrio-ventricolare]	Q24.2	Cuore triatriale
Q21.3	Tetralogia di Fallot	Q24.3	Stenosi infundibolare della polmonare
Q21.4	Difetto del setto aorto-polmonare [comunicazione aorto-polmonare]	Q24.4	Stenosi subaortica congenita
Q21.80	Pentalogia di Fallot	Q24.5	Malformazione dei vasi coronarici
Q21.88	Altre malformazioni congenite dei setti cardiaci	Q24.6	Blocco cardiaco congenito
Q21.9	Malformazione congenita settale cardiaca non specificata	Q24.8	Altre malformazioni congenite specificate del cuore
Q22.0	Atresia della valvola polmonare	Q24.9	Malformazione congenita del cuore non specificata
Q22.1	Stenosi congenita della valvola polmonare	Q25.0	Dotto arterioso aperto
Q22.2	Insufficienza congenita della valvola polmonare	Q25.1	Coartazione dell'aorta
Q22.3	Altre malformazioni congenite della valvola polmonare	Q25.2	Atresia dell'aorta
Q22.4	Stenosi tricuspide congenita	Q25.3	Stenosi dell'aorta
Q22.5	Anomalia di Ebstein	Q25.4	Altre malformazioni congenite dell'aorta
Q22.6	Sindrome del cuore destro ipoplasico	Q25.5	Atresia di arteria polmonare
Q22.8	Altre malformazioni congenite della valvola tricuspide	Q25.6	Stenosi di arteria polmonare (congenita)
Q22.9	Malformazione congenita della valvola tricuspide non specificata	Q25.7	Altre malformazioni congenite di arteria polmonare
Q23.0	Stenosi congenita della valvola aortica	Q26.0	Stenosi congenita della vena cava
Q23.1	Insufficienza congenita della valvola aortica	Q26.1	Persistenza della vena cava superiore sinistra
Q23.2	Stenosi mitralica congenita	Q26.2	Connessione totalmente anomala delle vene polmonari
Q23.3	Insufficienza mitralica congenita	Q26.3	Connessione parzialmente anomala delle vene polmonari
Q23.4	Sindrome del cuore sinistro ipoplasico	Q26.4	Connessione venosa polmonare anomala non specificata
Q23.8	Altre malformazioni congenite della valvola aortica e della valvola mitrale	Q26.5	Connessione anomala della vena porta
		Q26.6	Fistola (congenita) fra arteria epatica e vena porta
		Q26.8	Altre malformazioni congenite dei grossi vasi venosi
		Q26.9	Malformazione congenita dei grossi vasi venosi non specificata

**ADRG F69****Malattie valvolari cardiache**

Diagnosi principale nella tabella F69-1

**DRG F69A****Malattie valvolari cardiache con CC estremamente gravi**

PCCL &gt; 3

**DRG F69B****Malattie valvolari cardiache****Diagnosi principale F69-1**

I05.0	Stenosi mitralica	I23.5	Rottura del muscolo papillare come complicanza in atto susseguente ad infarto miocardico acuto
I05.1	Insufficienza mitralica reumatica	I34.0	Insufficienza della valvola mitralica
I05.2	Steno-insufficienza mitralica	I34.1	Prolasso valvolare mitralico
I05.8	Altre malattie della valvola mitralica	I34.2	Stenosi della valvola mitralica non reumatica
I05.9	Malattia della valvola mitralica non specificata	I34.80	Stenosi (della valvola) mitralica non reumatica con insufficienza mitralica
I06.0	Stenosi aortica reumatica	I34.88	Altri disturbi non reumatici della valvola mitralica
I06.1	Insufficienza aortica reumatica	I34.9	Disturbo non reumatico della valvola mitralica non specificato
I06.2	Steno-insufficienza aortica reumatica	I35.0	Stenosi della valvola aortica
I06.8	Altre malattie reumatiche della valvola aortica	I35.1	Insufficienza della valvola aortica
I06.9	Malattia reumatica della valvola aortica non specificata	I35.2	Steno-insufficienza della valvola aortica
I07.0	Stenosi tricuspide	I35.8	Altri disturbi della valvola aortica
I07.1	Insufficienza tricuspide	I35.9	Disturbo della valvola aortica non specificato
I07.2	Steno-insufficienza tricuspide	I36.0	Stenosi non reumatica della valvola tricuspide
I07.8	Altre malattie della valvola tricuspide	I36.1	Insufficienza non reumatica della valvola tricuspide
I07.9	Malattia della valvola tricuspide non specificata	I36.2	Stenosi con insufficienza non reumatica della valvola tricuspide
I08.0	Disturbi delle valvole mitrale e aortica (entrambe)	I36.8	Altri disturbi non reumatici della valvola tricuspide
I08.1	Disturbi delle valvole mitrale e tricuspide (entrambe)	I36.9	Disturbo della valvola tricuspide non specificata
I08.2	Disturbi delle valvole aortica e tricuspide (entrambe)	I37.0	Stenosi della valvola polmonare
I08.3	Disturbi combinati delle valvole mitrale, aortica e tricuspide	I37.1	Insufficienza della valvola polmonare
I08.8	Altre malattie valvolari multiple	I37.2	Stenosi con insufficienza della valvola polmonare
I08.9	Malattia valvolare multipla non specificata	I37.8	Altri disturbi della valvola polmonare
I09.1	Malattie reumatiche dell'endocardio, valvola non specificata	I37.9	Disturbo della valvola polmonare non specificato
I23.4	Rottura delle corde tendinee come complicanza in atto susseguente ad infarto miocardico acuto	I51.1	Rottura delle corde tendinee non classificata altrove

I51.2	Rottura del muscolo papillare non classificata altrove	R01.1	Soffio cardiaco non specificato
R01.0	Soffio cardiaco benigno e soffio innocente	T82.0	Complicanza meccanica di protesi valvolare cardiaca

**ADRG F70****Aritmia grave e arresto cardiaco, più di un giorno di degenza**

Diagnosi principale nella tabella F70-1 e (Procedura non nella tabella F70-2 o durata del soggiorno > 1 giorno)

**DRG F70A****Grave aritmia e arresto cardiaco, più di un giorno di degenza, con CC estremamente gravi**

PCCL > 3

**DRG F70B****Grave aritmia e arresto cardiaco, più di un giorno di degenza****Diagnosi principale F70-1**

I44.1	Blocco atrioventricolare di secondo grado	I46.9	Arresto cardiaco non specificato
I44.2	Blocco atrioventricolare di terzo grado	I47.2	Tachicardia ventricolare
I44.3	Altro e non specificato blocco atrioventricolare	I47.9	Tachicardia parossistica non specificata
I45.3	Blocco trifascicolare	I49.0	Fibrillazione e flutter ventricolari
I45.5	Altre forme specificate di blocco cardiaco	Z01.80	Accertamento di una predisposizione ad aritmie cardiache maligne
I46.0	Arresto cardiaco con efficace rianimazione		
I46.1	Morte improvvisa cardiaca, così descritta		

**Procedura F70-2**

37.21†↔	Cateterismo cardiaco del cuore destro	37.2a.21†↔	Diagnostica coronarica endovascolare invasiva tramite catetere, misurazione di pressione
37.22†↔	Cateterismo cardiaco del cuore sinistro	37.2a.29†↔	Diagnostica coronarica endovascolare invasiva tramite catetere, altro
37.23†↔	Cateterismo cardiaco combinato del cuore destro e sinistro	37.2a.99†↔	Diagnostica coronarica endovascolare, altro
37.26†↔	Test elettrofisiologico invasivo tramite catetere	37.90.20†↔	Cateterismo transsettale del cuore sinistro, NAS
37.27†↔	Mappatura del cuore	37.90.21†↔	Puntura transsettale mediante cateterismo
37.28†↔	Ecocardiografia intracardiaca EIC	37.90.29†↔	Cateterismo transsettale del cuore sinistro, altro
37.2a.11†↔	Diagnostica per immagini endovascolare di vasi coronarici tramite ultrasuoni	88.43†↔	Arteriografia delle arterie polmonari
37.2a.12†↔	Diagnostica per immagini endovascolare di vasi coronarici tramite tomografia ottica a coerenza di fase	88.52†↔	Angiocardiografia del cuore destro
37.2a.19†↔	Diagnostica per immagini endovascolare di vasi coronarici, altro	88.53†↔	Angiocardiografia del cuore sinistro
37.2a.20†↔	Diagnostica coronarica endovascolare invasiva tramite catetere, NAS	88.54†↔	Angiocardiografia combinata del cuore destro e sinistro

**ADRG F71****Aritmia cardiaca non grave e alterazioni della conduzione cardiaca elettrica con CC estremamente gravi o gravi o arteriosclerosi coronarica e angina pectoris instabile, con CC estremamente gravi**

Diagnosi principale nella tabella F71-1 e PCCL > 2 o Diagnosi principale nella tabella F71-2 e PCCL > 3

**DRG F71A****Aritmia cardiaca non grave e alterazioni della conduzione cardiaca elettrica, aterosclerosi coronarica e angina pectoris instabile, con CC estremamente gravi**

PCCL > 3

**DRG F71B****Aritmia cardiaca non grave e alterazioni della conduzione cardiaca elettrica con CC gravi****Diagnosi principale F71-1**

G90.00	Sindrome (sincope) del seno carotideo	I45.2	Blocco bifascicolare
I44.0	Blocco atrioventricolare di primo grado	I45.4	Blocco intraventricolare non specifico
I44.4	Blocco fascicolare anteriore sinistro [emiblocco anteriore sinistro]	I45.6	Sindrome da pre-eccitazione
I44.5	Blocco fascicolare posteriore sinistro [emiblocco posteriore sinistro]	I45.8	Altri disturbi di conduzione specificati
I44.6	Altro e non specificato blocco fascicolare	I45.9	Disturbo di conduzione non specificato
I44.7	Blocco di branca sinistra non specificato	I47.0	Aritmia ventricolare da rientro
I45.0	Blocco fascicolare destro	I47.1	Tachicardia sopraventricolare
I45.1	Altro e non specificato blocco di branca destra	I48.0	Fibrillazione atriale, parossistica
		I48.1	Fibrillazione atriale, [acuta] persistente
		I48.2	Fibrillazione atriale, permanente [cronica]

I48.3	Flutter atriale, tipico	I49.9	Aritmia cardiaca non specificata
I48.4	Flutter atriale, atipico	R00.0	Tachicardia non specificata
I48.9	Fibrillazione e flutter atriali, non specificati	R00.1	Bradicardia non specificata
I49.1	Depolarizzazione prematura atriale	R00.2	Palpitazioni
I49.2	Depolarizzazione prematura giunzionale	T82.1	Complicanza meccanica di dispositivo elettronico cardiaco
I49.3	Depolarizzazione prematura ventricolare	Z45.00	Adattamento e manutenzione di pacemaker cardiaco
I49.4	Altra e non specificata depolarizzazione prematura	Z45.01	Adattamento e manutenzione di defibrillatore cardiaco
I49.5	Malattia del nodo del seno	Z45.08	Adattamento e manutenzione di altri dispositivi (elettronici) cardiaci
I49.8	Altre aritmie cardiache specificate		

**Diagnosi F71-2**

I20.0	Angina instabile	I25.16	Malattia cardiovascolare: con stents stenosanti
I20.1	Angina pectoris con spasmo documentato	I25.19	Malattia cardiovascolare: non specificata
I20.8	Altre forme di angina pectoris	I25.5	Cardiomiopatia ischemica
I20.9	Angina pectoris non specificata	I25.6	Ischemia miocardica silente
I24.0	Trombosi coronarica non esitante in infarto miocardico	I25.8	Altre forme di cardiopatia ischemica cronica
I24.8	Altre forme di cardiopatia ischemica acuta	I25.9	Cardiopatia ischemica cronica non specificata
I24.9	Cardiopatia ischemica acuta non specificata	I51.6	Malattia cardiovascolare non specificata
I25.0	Malattia cardiovascolare aterosclerotica, così descritta	I51.7	Cardiomegalia
I25.10	Cardiopatia aterosclerotica: Senza stenosi emodinamicamente rilevanti	I51.8	Altre cardiopatie mal definite
I25.11	Cardiopatia aterosclerotica: Malattia di un vaso	I51.9	Cardiopatia non specificata
I25.12	Cardiopatia aterosclerotica: Malattia di due vasi	I87.8	Altri disturbi specificati delle vene
I25.13	Cardiopatia aterosclerotica: Malattia di tre vasi	I87.9	Disturbi venosi non specificati
I25.14	Cardiopatia aterosclerotica: Stenosi del tronco comune sinistro	I99	Altri e non specificati disturbi del sistema circolatorio
I25.15	Malattia cardiovascolare: con bypass stenosanti	R93.1	Risultati anormali di diagnostica per immagini del cuore e della circolazione coronarica

**ADRG F72****Angina pectoris instabile senza CC estremamente gravi o aritmia cardiaca non grave e alterazioni della conduzione cardiaca elettrica senza CC estremamente gravi o gravi**

Diagnosi principale nella tabella F72-1

**DRG F72A****Angina pectoris instabile con CC gravi o diagnosi complicante, età < 16 anni**

PCCL &gt; 2 o Diagnosi nella tabella F72-2 o Età &lt; 16 anni

**DRG F72B****Angina pectoris instabile, età > 15 anni****Diagnosi F72-1**

G90.00	Sindrome (sincope) del seno carotideo	I48.0	Fibrillazione atriale, parossistica
I20.0	Angina instabile	I48.1	Fibrillazione atriale, [acuta] persistente
I20.1	Angina pectoris con spasmo documentato	I48.2	Fibrillazione atriale, permanente [cronica]
I24.0	Trombosi coronarica non esitante in infarto miocardico	I48.3	Flutter atriale, tipico
I24.8	Altre forme di cardiopatia ischemica acuta	I48.4	Flutter atriale, atipico
I24.9	Cardiopatia ischemica acuta non specificata	I48.9	Fibrillazione e flutter atriali, non specificati
I44.0	Blocco atrioventricolare di primo grado	I49.1	Depolarizzazione prematura atriale
I44.4	Blocco fascicolare anteriore sinistro [emiblocco anteriore sinistro]	I49.2	Depolarizzazione prematura giunzionale
I44.5	Blocco fascicolare posteriore sinistro [emiblocco posteriore sinistro]	I49.3	Depolarizzazione prematura ventricolare
I44.6	Altro e non specificato blocco fascicolare	I49.4	Altra e non specificata depolarizzazione prematura
I44.7	Blocco di branca sinistra non specificato	I49.5	Malattia del nodo del seno
I45.0	Blocco fascicolare destro	I49.8	Altre aritmie cardiache specificate
I45.1	Altro e non specificato blocco di branca destra	I49.9	Aritmia cardiaca non specificata
I45.2	Blocco bifascicolare	R00.0	Tachicardia non specificata
I45.4	Blocco intraventricolare non specifico	R00.1	Bradicardia non specificata
I45.6	Sindrome da pre-eccitazione	R00.2	Palpitazioni
I45.8	Altri disturbi di conduzione specificati	T82.1	Complicanza meccanica di dispositivo elettronico cardiaco
I45.9	Disturbo di conduzione non specificato	Z45.00	Adattamento e manutenzione di pacemaker cardiaco
I47.0	Aritmia ventricolare da rientro	Z45.01	Adattamento e manutenzione di defibrillatore cardiaco
I47.1	Tachicardia sopraventricolare	Z45.08	Adattamento e manutenzione di altri dispositivi (elettronici) cardiaci

**Diagnosi F72-2**

M02.30	Malattia di Reiter: Localizzazioni multiple	M07.34	Altre artropatie psoriasiche {L40.5}: mano
M02.31	Malattia di Reiter: area spalla	M07.35	Altre artropatie psoriasiche {L40.5}: coscia
M02.32	Malattia di Reiter: braccio	M07.36	Altre artropatie psoriasiche {L40.5}: gamba
M02.33	Malattia di Reiter: avambraccio	M07.37	Altre artropatie psoriasiche {L40.5}: caviglia e piede
M02.34	Malattia di Reiter: mano	M07.38	Altre artropatie psoriasiche {L40.5}: Altre localizzazioni
M02.35	Malattia di Reiter: coscia	M07.39	Altre artropatie psoriasiche {L40.5}: Localizzazione non precisata
M02.36	Malattia di Reiter: gamba		
M02.37	Malattia di Reiter: caviglia e piede	M30.0	Panarterite nodosa
M02.38	Malattia di Reiter: Altre localizzazioni	M30.1	Panarterite nodosa con interessamento polmonare
M02.39	Malattia di Reiter: Localizzazione non precisata	M30.3	Sindrome mucocutanea linfonodale [Kawasaki]
M02.90	Artropatia reattiva non specificata: Localizzazioni multiple	M31.3	Granulomatosi di Wegener
M02.91	Artropatia reattiva non specificata: area spalla	M31.4	Sindrome dell'arco aortico [Takayasu]
M02.92	Artropatia reattiva non specificata: braccio	M32.0	Lupus eritematoso sistemico indotto da farmaci
M02.93	Artropatia reattiva non specificata: avambraccio	M32.1	Lupus eritematoso sistemico con interessamento di organi o sistemi
M02.94	Artropatia reattiva non specificata: mano		
M02.95	Artropatia reattiva non specificata: coscia	M32.8	Altre forme di lupus eritematoso sistemico
M02.96	Artropatia reattiva non specificata: gamba	M32.9	Lupus eritematoso sistemico non specificato
M02.97	Artropatia reattiva non specificata: caviglia e piede	M33.2	Polimiosite
M02.98	Artropatia reattiva non specificata: Altre localizzazioni	M34.0	Sclerosi sistemica progressiva
M02.99	Artropatia reattiva non specificata: Localizzazione non precisata	M35.0	Sindrome secca di Sjögren
M06.90	Artrite reumatoide non specificata: Localizzazioni multiple	M35.1	Altre sindromi sovrapposte
M06.91	Artrite reumatoide non specificata: area spalla	M35.2	Malattia di Behçet
M06.92	Artrite reumatoide non specificata: braccio	M45.00	Spondilite anchilosante: Localizzazioni multiple della colonna vertebrale
M06.93	Artrite reumatoide non specificata: avambraccio		
M06.94	Artrite reumatoide non specificata: mano	M45.01	Spondilite anchilosante: Zona occipito-atlanto-assiale
M06.95	Artrite reumatoide non specificata: coscia	M45.02	Spondilite anchilosante: Zona cervicale
M06.96	Artrite reumatoide non specificata: gamba	M45.03	Spondilite anchilosante: Zona cervicodorsale
M06.97	Artrite reumatoide non specificata: caviglia e piede	M45.04	Spondilite anchilosante: Zona dorsale
M06.98	Artrite reumatoide non specificata: Altre localizzazioni	M45.05	Spondilite anchilosante: Zona dorsolombare
M06.99	Artrite reumatoide non specificata: Localizzazione non precisata	M45.06	Spondilite anchilosante: Zona lombare
M07.30	Altre artropatie psoriasiche {L40.5}: Localizzazioni multiple	M45.07	Spondilite anchilosante: Zona lombosacrale
M07.31	Altre artropatie psoriasiche {L40.5}: area spalla	M45.08	Spondilite anchilosante: Zona sacrale e sacrococcigea
M07.32	Altre artropatie psoriasiche {L40.5}: braccio	M45.09	Spondilite anchilosante: Zona non precisata
M07.33	Altre artropatie psoriasiche {L40.5}: avambraccio		

**ADRG F73****Sincope e collasso**

Diagnosi principale nella tabella F73-1

**DRG F73A****Sincope e collasso, con CC estremamente gravi**

PCCL &gt; 3

**DRG F73B****Sincope e collasso****Diagnosi principale F73-1**

F45.30	Disfunzione vegetativa somatoforme: Sistema cardiovascolare	I95.9	Ipotensione non specificata
I95.0	Ipotensione idiopatica	R55	Sincope e collasso
I95.1	Ipotensione ortostatica	R57.9	Shock non specificato
I95.2	Ipotensione da farmaci	T81.1	Shock nel corso di od a seguito di una procedura diagnostica o terapeutica, non classificato altrove
I95.8	Altre forme di ipotensione		

**ADRG F74****Dolore toracico**

Diagnosi principale nella tabella F74-1

**DRG F74Z****Dolore toracico**

**Diagnosi principale F74-1**

R07.2	Dolore precordiale	Z03.4	Osservazione per sospetto di infarto miocardico
R07.3	Altro dolore toracico	Z03.5	Osservazione per sospetto di altre malattie cardiovascolari
R07.4	Dolore toracico non specificato		

**ADRG F75****Altre malattie del sistema cardiovascolare o intervento vascolare**

Diagnosi principale nella tabella F75-1 o Procedura nella tabella F75-3

**DRG F75A****Altre malattie del sistema cardiovascolare con CC estremamente gravi**

Diagnosi principale nella tabella F75-2 e PCCL &gt; 3

**DRG F75B****Altre malattie del sistema cardiovascolare senza CC estremamente gravi, età < 18 anni**

Diagnosi principale nella tabella F75-2 e Età &lt; 18 anni

**DRG F75C****Altre malattie del sistema cardiovascolare o intervento vascolare, senza CC estremamente gravi, età > 17 anni****Diagnosi F75-1**

A39.5	Cardiopatia meningococcica	I23.3	Rottura della parete cardiaca senza emopericardio come complicanza in atto susseguente ad infarto miocardico acuto
A52.0	Sifilide cardiovascolare		
B33.2	Cardite virale	I23.6	Trombosi dell'atrio, dell'orecchietta dell'atrio e del ventricolo come complicanza in atto susseguente ad infarto miocardico acuto
B57.0	Malattia di Chagas acuta con interessamento cardiaco {I41.2}, {I98.1}		
B57.2	Malattia di Chagas (cronica) con interessamento cardiaco	I23.8	Altre complicanze in atto susseguenti ad infarto miocardico acuto
C38.0	Tumore Maligno: Cuore	I24.1	Sindrome post-infarto miocardico
C45.2	Mesotelioma del pericardio	I25.3	Aneurisma cardiaco
D15.1	Tumore benigno: Cuore	I25.4	Aneurisma di arteria coronaria
E10.50	Diabete mellito, tipo 1: con complicazioni vascolari periferiche: non menzionato come scompensato	I27.0	Ipertensione polmonare primitiva
E10.51	Diabete mellito, tipo 1: con complicazioni vascolari periferiche: menzionato come scompensato	I27.1	Cardiopatia da cifoscoliosi
E11.50	Diabete mellito, tipo 2: con complicazioni vascolari periferiche: non menzionato come scompensato	I27.20	Ipertensione polmonare su tromboembolia cronica
E11.51	Diabete mellito, tipo 2: con complicazioni vascolari periferiche: menzionato come scompensato	I27.28	Altre forme specificate di ipertensione polmonare secondaria
E11.51	Diabete mellito, tipo 2: con complicazioni vascolari periferiche: menzionato come scompensato	I27.8	Altra forma specificata di cuore polmonare
E12.50	Diabete mellito correlato a de-o malnutrizione: con complicazioni vascolari periferiche: non menzionato come scompensato	I27.9	Cuore polmonare non specificato
E12.51	Diabete mellito correlato a de-o malnutrizione: con complicazioni vascolari periferiche: menzionato come scompensato	I28.0	Fistola arterovenosa di vasi polmonari
E13.50	Altro tipo di diabete mellito specificato: con complicazioni vascolari periferiche: non menzionato come scompensato	I28.1	Aneurisma di arteria polmonare
E13.51	Altro tipo di diabete mellito specificato: con complicazioni vascolari periferiche: menzionato come scompensato	I28.8	Altre malattie di vasi polmonari
E14.50	Diabete mellito non specificato: con complicazioni vascolari periferiche: non menzionato come scompensato	I28.9	Malattia di vasi polmonari non specificata
E14.51	Diabete mellito non specificato: con complicazioni vascolari periferiche: menzionato come scompensato	I30.0	Pericardite idiopatica acuta, non specifica
I01.0	Pericardite reumatica acuta	I30.1	Pericardite infettiva
I01.2	Miocardite reumatica acuta	I30.8	Altre forme di pericardite acuta
I01.8	Altre forme di cardiopatia reumatica acuta	I30.9	Pericardite acuta non specificata
I01.9	Cardiopatia reumatica acuta non specificata	I31.0	Pericardite adesiva cronica
I02.0	Corea reumatica con interessamento cardiaco	I31.1	Pericardite costrittiva cronica
I02.9	Corea reumatica senza interessamento cardiaco	I31.2	Emopericardio non classificato altrove
I09.0	Miocardite reumatica	I31.3	Versamento pericardico (non infiammatorio)
I09.2	Pericardite reumatica cronica	I31.8	Altre malattie specificate del pericardio
I09.8	Altre cardiopatie reumatiche specificate	I31.9	Malattia del pericardio non specificata
I09.9	Cardiopatia reumatica non specificata	I40.0	Miocardite infettiva
I23.0	Emopericardio come complicanza in atto susseguente ad infarto miocardico acuto	I40.1	Miocardite isolata
I23.1	Difetto settale interatriale come complicanza in atto susseguente ad infarto miocardico acuto	I40.8	Altra forma di miocardite acuta
I23.2	Difetto settale interventricolare come complicanza in atto susseguente ad infarto miocardico acuto	I40.9	Miocardite acuta non specificata
		I42.0	Cardiomiopatia dilatativa
		I42.1	Cardiomiopatia ipertrofica ostruttiva
		I42.2	Altra forma di cardiomiopatia ipertrofica
		I42.3	Malattia endomiocardica eosinofila
		I42.4	Fibroelastosi endocardica
		I42.5	Altre forme di cardiomiopatia restrittiva
		I42.6	Cardiomiopatia alcolica
		I42.7	Cardiomiopatia da farmaci o da altri agenti esterni
		I42.80	Cardiomiopatia aritmogena del ventricolo destro [ARVD]
		I42.88	Altre cardiomiopatie

I42.9	Cardiomiopatia non specificata	I86.4	Varici gastriche
I51.0	Difetto settale cardiaco acquisito	I86.8	Varici (venose) di altre sedi specificate
I51.3	Trombosi intracardiaca non classificata altrove	I87.00	Sindrome post-trombotica senza ulcera
I51.4	Miocardite non specificata	I87.1	Compressione venosa
I51.5	Degenerazione miocardica	I87.2	Insufficienza venosa (cronica) (periferica)
I70.0	Aterosclerosi dell'aorta	I97.0	Sindrome post-cardiotomica
I70.1	Aterosclerosi dell'arteria renale	I97.1	Altri disturbi funzionali successivi ad interventi cardiocirurgici
I70.20	Aterosclerosi delle arterie degli arti: Altre e non specificate	I97.8	Altri disturbi del sistema circolatorio successivi a procedure diagnostiche o terapeutiche, non classificati altrove
I70.21	Aterosclerosi delle arterie degli arti: Bacino-gamba, con dolore ischemico indotto da sforzo	I97.9	Disturbo del sistema circolatorio successivo a procedura diagnostica o terapeutica non specificata
I70.22	Aterosclerosi delle arterie degli arti: Bacino-gamba, con dolore a riposo	Q25.8	Altre malformazioni congenite delle grandi arterie
I70.23	Aterosclerosi delle arterie degli arti: Bacino-gamba, con ulcera	Q25.9	Malformazione congenita non specificata delle grandi arterie
I70.24	Aterosclerosi delle arterie degli arti: Bacino-gamba, con cancrena	Q27.0	Assenza congenita o ipoplasia dell'arteria ombelicale
I70.25	Aterosclerosi delle arterie degli arti: Spalla-braccio, tutti gli stadi	Q27.1	Stenosi congenita di arteria renale
I70.8	Aterosclerosi di altre arterie	Q27.2	Altre malformazioni congenite di arteria renale
I70.9	Aterosclerosi generalizzata e non specificata	Q27.3	Malformazioni arteriovenose periferiche
I71.00	Dissezione dell'aorta in sede non specificata, senza rottura	Q27.4	Flebectasia congenita
I71.01	Dissezione dell'aorta toracica, senza menzione di rottura	Q27.8	Altre malformazioni congenite specificate del sistema vascolare periferico
I71.02	Dissezione dell'aorta addominale, senza rottura	Q27.9	Malformazione congenita non specificata del sistema vascolare periferico
I71.03	Dissezione dell'aorta toracoaddominale, senza rottura	Q28.80	Altro aneurisma congenito
I71.04	Dissezione dell'aorta in sede non specificata, con rottura	Q28.81	Altra fistola congenita dell'apparato circolatorio
I71.05	Dissezione dell'aorta toracica, con rottura	Q28.88	Altre malformazioni congenite specificate dell'apparato circolatorio
I71.06	Dissezione dell'aorta addominale, con rottura	Q28.9	Malformazione congenita dell'apparato circolatorio non specificata
I71.07	Dissezione dell'aorta toracoaddominale, con rottura	R00.8	Altre e non specificate anomalie del battito cardiaco
I71.1	Rottura di aneurisma dell'aorta toracica	R01.2	Altri rumori cardiaci
I71.2	Aneurisma dell'aorta toracica, senza rottura	R02	Gangrena non classificata altrove
I71.3	Rottura di aneurisma dell'aorta addominale	R03.0	Riscontro di valore elevato di pressione sanguigna arteriosa, senza diagnosi di ipertensione
I71.4	Aneurisma dell'aorta addominale, senza rottura	R03.1	Riscontro, non diagnostico, di valore basso di pressione sanguigna arteriosa
I71.5	Rottura di aneurisma dell'aorta toracoaddominale	R58	Emorragia non classificata altrove
I71.6	Aneurisma dell'aorta toracoaddominale, senza rottura	R94.3	Risultati anormali di esami per studi di funzionalità cardiovascolare
I71.8	Rottura di aneurisma aortico di sede non specificata	S26.0	Traumatismo del cuore con emopericardio
I71.9	Aneurisma aortico in sede non specificata, senza rottura	S26.81	Contusione del cuore
I72.1	Aneurisma e dissezione di un'arteria dell'arto superiore	S26.82	Lacerazione del cuore senza apertura di cavità cardiaca
I72.3	Aneurisma e dissezione dell'arteria iliaca	S26.83	Lacerazione del cuore con apertura di cavità cardiaca
I72.4	Aneurisma e dissezione di un'arteria dell'arto inferiore	S26.88	Altri traumi del cuore
I72.8	Aneurisma e dissezione di altre arterie specificate	S26.9	Traumatismo del cuore non specificato
I72.9	Aneurisma e dissezione di sede non specificata	T80.1	Complicanze vascolari successive ad infusione, trasfusione od iniezione a fini terapeutici
I73.1	Tromboangiite obliterante [Buerger]	T81.7	Complicanze vascolari a seguito di procedura diagnostica o terapeutica, non classificate altrove
I73.8	Altre malattie vascolari periferiche specificate	T82.2	Complicanza meccanica di bypass coronarico ed innesto valvolare
I73.9	Malattia vascolare periferica non specificata	T82.3	Complicanza meccanica di altri innesti vascolari
I74.0	Embolia e trombosi dell'aorta addominale	T82.4	Complicanza meccanica di catetere vascolare per dialisi
I74.1	Embolia e trombosi di altri e non specificati tratti dell'aorta	T82.5	Complicanza meccanica di altri dispositivi ed impianti cardiaci e vascolari
I74.2	Embolia e trombosi delle arterie degli arti superiori	T82.6	Infezione e reazione infiammatorie da protesi valvolare cardiaca
I74.3	Embolia e trombosi delle arterie degli arti inferiori	T82.7	Infezione e reazione infiammatorie da altri dispositivi, impianti ed innesti cardiaci e vascolari
I74.4	Embolia e trombosi delle arterie degli arti non specificate	T82.8	Altre complicanze specificate di dispositivi protesici, impianti ed innesti cardiaci e vascolari
I74.5	Embolia e trombosi dell'arteria iliaca	T82.9	Complicanza non specificata di dispositivo, impianto ed innesto cardiaco e vascolare
I74.8	Embolia e trombosi di altre arterie	T86.2	Insuccesso e rigetto di trapianto cardiaco
I74.9	Embolia e trombosi di arteria non specificata	T86.3	Insuccesso e rigetto di trapianto cuore-polmone
I77.0	Fistola arterovenosa acquisita	Z01.81	Accertamento di una predisposizione a cardiomiopatie
I77.1	Stenosi di arteria	Z94.1	Stato dopo trapianto cardiaco
I77.2	Rottura di arteria		
I77.3	Displasia fibromuscolare arteriosa		
I77.5	Necrosi di arteria		
I77.8	Altri disturbi specificati di arterie e arteriole		
I77.9	Disturbi di arterie e arteriole non specificati		
I78.0	Teleangectasia emorragica ereditaria		
I78.8	Altre malattie dei capillari		
I78.9	Malattia dei capillari non specificata		
I82.1	Tromboflebite migrante		
I83.1	Varici (venose) delle estremità inferiori con infiammazione		
I83.9	Varici (venose) delle estremità inferiori senza ulcera o infiammazione		
I86.0	Varici sottolinguali		

**Diagnosi principale F75-2**

A39.5	Cardiopatía meningococcica	I40.9	Miocardite acuta non specificata
A52.0	Sifilide cardiovascolare	I42.0	Cardiomiopatia dilatativa
B33.2	Cardite virale	I42.1	Cardiomiopatia ipertrofica ostruttiva
B57.0	Malattia di Chagas acuta con interessamento cardiaco {I41.2, {I98.1}	I42.2	Altra forma di cardiomiopatia ipertrofica
B57.2	Malattia di Chagas (cronica) con interessamento cardiaco	I42.3	Malattia endomiocardica eosinofila
C38.0	Tumore Maligno: Cuore	I42.4	Fibroelastosi endocardica
C45.2	Mesotelioma del pericardio	I42.5	Altre forme di cardiomiopatia restrittiva
D15.1	Tumore benigno: Cuore	I42.6	Cardiomiopatia alcolica
I01.0	Pericardite reumatica acuta	I42.7	Cardiomiopatia da farmaci o da altri agenti esterni
I01.2	Miocardite reumatica acuta	I42.80	Cardiomiopatia aritmogena del ventricolo destro [ARVD]
I01.8	Altre forme di cardiopatia reumatica acuta	I42.88	Altre cardiomiopatie
I01.9	Cardiopatia reumatica acuta non specificata	I42.9	Cardiomiopatia non specificata
I02.0	Corea reumatica con interessamento cardiaco	I51.0	Difetto settale cardiaco acquisito
I02.9	Corea reumatica senza interessamento cardiaco	I51.3	Trombosi intracardiaca non classificata altrove
I09.0	Miocardite reumatica	I51.4	Miocardite non specificata
I09.2	Pericardite reumatica cronica	I51.5	Degenerazione miocardica
I09.8	Altre cardiopatie reumatiche specificate	I71.00	Dissezione dell'aorta in sede non specificata, senza rottura
I09.9	Cardiopatia reumatica non specificata	I71.02	Dissezione dell'aorta addominale, senza rottura
I23.0	Emopericardio come complicanza in atto susseguente ad infarto miocardico acuto	I71.04	Dissezione dell'aorta in sede non specificata, con rottura
I23.1	Difetto settale interatriale come complicanza in atto susseguente ad infarto miocardico acuto	I71.06	Dissezione dell'aorta addominale, con rottura
I23.2	Difetto settale interventricolare come complicanza in atto susseguente ad infarto miocardico acuto	I97.0	Sindrome post-cardiotomica
I23.3	Rottura della parete cardiaca senza emopericardio come complicanza in atto susseguente ad infarto miocardico acuto	I97.1	Altri disturbi funzionali successivi ad interventi cardiocirurgici
I23.6	Trombosi dell'atrio, dell'orecchietta dell'atrio e del ventricolo come complicanza in atto susseguente ad infarto miocardico acuto	I97.9	Disturbo del sistema circolatorio successivo a procedura diagnostica o terapeutica non specificata
I23.8	Altre complicanze in atto susseguenti ad infarto miocardico acuto	R00.8	Altre e non specificate anomalie del battito cardiaco
I24.1	Sindrome post-infarto miocardico	R01.2	Altri rumori cardiaci
I25.3	Aneurisma cardiaco	R03.0	Riscontro di valore elevato di pressione sanguigna arteriosa, senza diagnosi di ipertensione
I25.4	Aneurisma di arteria coronaria	R03.1	Riscontro, non diagnostico, di valore basso di pressione sanguigna arteriosa
I27.0	Ipertensione polmonare primitiva	R58	Emorragia non classificata altrove
I27.1	Cardiopatia da cifoscoliosi	R94.3	Risultati anormali di esami per studi di funzionalità cardiovascolare
I27.20	Ipertensione polmonare su tromboembolia cronica	S26.0	Traumatismo del cuore con emopericardio
I27.28	Altre forme specificate di ipertensione polmonare secondaria	S26.81	Contusione del cuore
I27.8	Altra forma specificata di cuore polmonare	S26.82	Lacerazione del cuore senza apertura di cavità cardiaca
I27.9	Cuore polmonare non specificato	S26.83	Lacerazione del cuore con apertura di cavità cardiaca
I28.0	Fistola arterovenosa di vasi polmonari	S26.88	Altri traumatismi del cuore
I28.1	Aneurisma di arteria polmonare	S26.9	Traumatismo del cuore non specificato
I28.8	Altre malattie di vasi polmonari	T80.1	Complicanze vascolari successive ad infusione, trasfusione od iniezione a fini terapeutici
I28.9	Malattia di vasi polmonari non specificata	T82.2	Complicanza meccanica di bypass coronarico ed innesto valvolare
I30.0	Pericardite idiopatica acuta, non specifica	T82.3	Complicanza meccanica di altri innesti vascolari
I30.1	Pericardite infettiva	T82.4	Complicanza meccanica di catetere vascolare per dialisi
I30.8	Altre forme di pericardite acuta	T82.5	Complicanza meccanica di altri dispositivi ed impianti cardiaci e vascolari
I30.9	Pericardite acuta non specificata	T82.6	Infezione e reazione infiammatorie da protesi valvolare cardiaca
I31.0	Pericardite adesiva cronica	T82.7	Infezione e reazione infiammatorie da altri dispositivi, impianti ed innesti cardiaci e vascolari
I31.1	Pericardite costrittiva cronica	T82.8	Altre complicanze specificate di dispositivi protesici, impianti ed innesti cardiaci e vascolari
I31.2	Emopericardio non classificato altrove	T82.9	Complicanza non specificata di dispositivo, impianto ed innesto cardiaco e vascolare
I31.3	Versamento pericardico (non infiammatorio)	T86.2	Insuccesso e rigetto di trapianto cardiaco
I31.8	Altre malattie specificate del pericardio	T86.3	Insuccesso e rigetto di trapianto cuore-polmone
I31.9	Malattia del pericardio non specificata	Z01.81	Accertamento di una predisposizione a cardiomiopatie
I40.0	Miocardite infettiva	Z94.1	Stato dopo trapianto cardiaco
I40.1	Miocardite isolata		
I40.8	Altra forma di miocardite acuta		

**Procedura F75-3**

38.7x.00†↔	Interruzione della vena cava, NAS	38.7x.99†↔	Interruzione della vena cava, altro
38.7x.20†↔	Interruzione della vena cava, percutanea transluminale, NAS	88.51†↔	Angiocardigrafia della vena cava
38.7x.23†↔	Legatura o plicatura della vena cava, percutanea transluminale		
38.7x.29†↔	Interruzione interventistica della vena cava, percutanea transluminale, altro		



**ADRG F95 Chiusura interventzionale di difetto del setto atriale o ventricolare**

Procedura nella tabella F95-1

**DRG F95A Chiusura interventzionale di difetto del setto atriale o ventricolare, età < 19 anni**

Età &lt; 19 anni

**DRG F95B Chiusura interventzionale di difetto del setto atriale o ventricolare, età > 18 anni****Procedura F95-1**

35.55↔	Riparazione con protesi di difetto del setto interventricolare, per via chiusa	35.98.12↔	Riparazione percutanea-transluminale di difetto del setto atriale (più di un dispositivo di chiusura)
35.98.11↔	Riparazione percutanea-transluminale di difetto del setto atriale (un dispositivo di chiusura)		

**ADRG F98 Impianto endovascolare di protesi valvolare cardiaca**

Procedura nella tabella F98-2

**DRG F98A Impianto endovascolare di protesi valvolare cardiaca, sostituzione della valvola aortica per via transapicale o malformazione congenita o età < 16 anni**

Procedura nella tabella F98-3 o Diagnosi principale nella tabella F98-1 o Età &lt; 16 anni

**DRG F98B Impianto endovascolare di protesi valvolare cardiaca, età > 15 anni**

Procedura nella tabella F98-4

**DRG F98C Ricostruzione endovascolare della valvola mitrale, età > 15 anni****Diagnosi principale F98-1**

Q20.0	Tronco arterioso comune	Q22.9	Malformazione congenita della valvola tricuspide non specificata
Q20.1	Ventricolo destro a doppia uscita	Q23.0	Stenosi congenita della valvola aortica
Q20.2	Ventricolo sinistro a doppia uscita	Q23.1	Insufficienza congenita della valvola aortica
Q20.3	Connessione discordante ventricolo-arteriosa	Q23.2	Stenosi mitralica congenita
Q20.4	Cuore biatriale univentricolato	Q23.3	Insufficienza mitralica congenita
Q20.5	Connessione atrio-ventricolare discordante	Q23.4	Sindrome del cuore sinistro ipoplasico
Q20.6	Isomerismo atriale	Q23.8	Altre malformazioni congenite della valvola aortica e della valvola mitrale
Q20.8	Altre malformazioni congenite delle cavità e delle connessioni cardiache	Q23.9	Malformazione congenita non specificata della valvola aortica e della valvola mitralica
Q20.9	Malformazione congenita di cavità e connessioni cardiache non specificata	Q24.0	Destrocardia
Q21.0	Difetto del setto interventricolare [comunicazione interventricolare]	Q24.1	Levocardia
Q21.1	Difetto del setto interatriale [comunicazione interatriale]	Q24.2	Cuore triatriale
Q21.2	Difetto del setto atrio-ventricolare [comunicazione atrio-ventricolare]	Q24.3	Stenosi infundibolare della polmonare
Q21.3	Tetralogia di Fallot	Q24.4	Stenosi subaortica congenita
Q21.4	Difetto del setto aorto-polmonare [comunicazione aorto-polmonare]	Q24.5	Malformazione dei vasi coronarici
Q21.80	Pentalogia di Fallot	Q24.6	Blocco cardiaco congenito
Q21.88	Altre malformazioni congenite dei setti cardiaci	Q24.8	Altre malformazioni congenite specificate del cuore
Q21.9	Malformazione congenita settale cardiaca non specificata	Q24.9	Malformazione congenita del cuore non specificata
Q22.0	Atresia della valvola polmonare	Q25.0	Dotto arterioso aperto
Q22.1	Stenosi congenita della valvola polmonare	Q25.1	Coartazione dell'aorta
Q22.2	Insufficienza congenita della valvola polmonare	Q25.2	Atresia dell'aorta
Q22.3	Altre malformazioni congenite della valvola polmonare	Q25.3	Stenosi dell'aorta
Q22.4	Stenosi tricuspide congenita	Q25.4	Altre malformazioni congenite dell'aorta
Q22.5	Anomalia di Ebstein	Q25.5	Atresia di arteria polmonare
Q22.6	Sindrome del cuore destro ipoplasico	Q25.6	Stenosi di arteria polmonare (congenita)
Q22.8	Altre malformazioni congenite della valvola tricuspide	Q25.7	Altre malformazioni congenite di arteria polmonare
		Q25.8	Altre malformazioni congenite delle grandi arterie
		Q25.9	Malformazione congenita non specificata delle grandi arterie

### Procedura F98-2

- |           |   |           |  |
|-----------|---|-----------|--|
| 35.22.11↔ | Impianto mini-invasivo di valvola aortica, transapicale   | 35.96.11↔ | Sostituzione della valvola aortica, endovascolare, transluminale |
| 35.22.12↔ | Impianto mini-invasivo di valvola aortica, per via transapicale, mediante sistema percutaneo transapicale di accesso e chiusura | 35.96.12↔ | Sostituzione della valvola polmonare, endovascolare              |
| 35.22.13↔ | Impianto mini-invasivo di valvola aortica, accesso transaortico   | 35.96.22↔ | Ricostruzione endovascolare della valvola mitrale, transvenosa   |
|           |   | 35.96.24↔ | Sostituzione della valvola mitrale, endovascolare                |

### Procedura F98-3

- |           |   |           |   |
|-----------|---|-----------|---|
| 35.22.11↔ | Impianto mini-invasivo di valvola aortica, transapicale   | 35.22.13↔ | Impianto mini-invasivo di valvola aortica, accesso transaortico |
| 35.22.12↔ | Impianto mini-invasivo di valvola aortica, per via transapicale, mediante sistema percutaneo transapicale di accesso e chiusura |           |   |

### Procedura F98-4

- |           |  |           |   |
|-----------|--|-----------|---|
| 35.96.11↔ | Sostituzione della valvola aortica, endovascolare, transluminale | 35.96.24↔ | Sostituzione della valvola mitrale, endovascolare |
| 35.96.12↔ | Sostituzione della valvola polmonare, endovascolare              |           |   |

**ADRGs 901, 902**

**procedure OR non correlata**

procedure OR non correlata

**DRGs 901A, 901B, 901C, 901D, 902Z**