

**SwissDRG 5.0
Planungsversion
(2015/2016)**

**Swiss
Diagnosis
Related
Groups
Version 5.0**

**Definitionshandbuch
Band 1
(DRGs A01A-F98C)**

© 2015 by SwissDRG AG, Bern, Schweiz

Alle Rechte vorbehalten. Die Definitionshandbücher sind urheberrechtlich geschützt. Jede Verwertung ausserhalb der Nutzungsbedingungen der SwissDRG AG ist ohne vorherige schriftliche Zustimmung unzulässig.

SwissDRG-Version 5.0 Planungsversion (2015/2016)
Definitionshandbuch

Inhalt

1 Band 1 (DRGs A01A-F98C)

Abbildungs- und Tabellenverzeichnis	vii
Begleit-Dokumente zum SwissDRG Definitionshandbuch 5.0 Planungsversion (2015/2016)	ix
Vorbemerkung	xi
Abkürzungsverzeichnis	xii
Einleitung	1
1 Ziele	1
2 Hintergrund	1
3 SwissDRG-Klassifikation Version 5.0 Planungsversion (2015/2016)	3
3.1 DRG-Notation	4
3.2 Umgang mit Schweregraden	5
4 Gruppierung von Behandlungsepisoden in DRGs	6
4.1 Variablen für die Gruppierung	6
4.2 Überprüfung demografischer und klinischer Merkmale	6
4.3 MDC-Zuordnung	6
4.4 Prä-MDC-Verarbeitung	7
4.5 MDC-Partitionierung	7
4.6 Zuordnung zu Basis-DRGs	8
4.7 Zuordnung von CCL und PCCL	8
4.8 DRG-Zuordnung	8
4.9 Verschiedene Funktionen mit Einfluss auf die Gruppierung von Behandlungsepisoden	9
4.10 Fehler-DRGs und sonstige DRGs	9
5 Hinweise zur Anwendung des Definitionshandbuches	10
5.1 Anwendung des Handbuches	10
5.2 Symbole und Konventionen	14
6 Besonderheiten der SwissDRG-Version 5.0 Planungsversion (2015/2016)	16
6.1 Gültigkeit von Diagnose- und Prozedurenklassifikationen	16

1 Band 1 (DRGs A01A-F98C) *Fortsetzung*

6.2	Seitenkennzeichen	16
6.3	OR- und NonOR-Prozeduren	16
Prä-MDC	(DRGs A01A-B61B)	43
MDC 01	Krankheiten und Störungen des Nervensystems (DRGs B01Z-B86Z)	139
MDC 02	Krankheiten und Störungen des Auges (DRGs C01Z-C64Z)	347
MDC 03	Krankheiten und Störungen des Ohres, der Nase, des Mundes und des Halses (DRGs D01A-D67Z)	379
MDC 04	Krankheiten und Störungen der Atmungsorgane (DRGs E01A-E78Z)	485
MDC 05	Krankheiten und Störungen des Kreislaufsystems (DRGs F01A-F98C)	547

2 Band 2 (DRGs G02A-I98Z)

MDC 06	Krankheiten und Störungen der Verdauungsorgane (DRGs G02A-G73Z)	1
MDC 07	Krankheiten und Störungen an hepatobiliärem System und Pankreas (DRGs H01A-H64B)	125
MDC 08	Krankheiten und Störungen an Muskel-Skelett-System und Bindegewebe (DRGs I02A-I98Z)	183

3 Band 3 (DRGs J01Z-P67D)

MDC 09	Krankheiten und Störungen an Haut, Unterhaut und Mamma (DRGs J01Z-J68Z)	1
MDC 10	Endokrine, Ernährungs- und Stoffwechselkrankheiten (DRGs K01Z-K64D)	143
MDC 11	Krankheiten und Störungen der Harnorgane (DRGs L02Z-L72Z)	187

3

Band 3 (DRGs J01Z-P67D) *Fortsetzung*

MDC 12	Krankheiten und Störungen der männlichen Geschlechtsorgane (DRGs M01A-M64Z)	265
MDC 13	Krankheiten und Störungen der weiblichen Geschlechtsorgane (DRGs N01A-N62B)	297
MDC 14	Schwangerschaft, Geburt und Wochenbett (DRGs O01A-O65D)	349
MDC 15	Neugeborene (DRGs P02A-P67D)	389
	Schweres Problem beim Neugeborenen	571
	Mehrere schwere Probleme beim Neugeborenen	599

4

Band 4 (DRGs Q01Z-Z66Z)

MDC 16	Krankheiten des Blutes, der blutbildenden Organe und des Immunsystems (DRGs Q01Z-Q61E)	1
MDC 17	Hämatologische und solide Neubildungen (DRGs R01A-R65Z)	15
MDC 18A	HIV (DRGs S01Z-S65Z)	109
MDC 18B	Infektiöse und parasitäre Krankheiten (DRGs T01A-T64C)	127
MDC 19	Psychische Krankheiten und Störungen (DRGs U01A-U66C)	143
MDC 20	Alkohol- und Drogengebrauch und alkohol- und drogeninduzierte psychische Störungen (DRGs V60A-V64Z)	157
MDC 21A	Polytrauma (DRGs W01A-W61B)	165
MDC 21B	Verletzungen, Vergiftungen und toxische Wirkungen von Drogen und Medikamenten (DRGs X01A-X64Z)	243
MDC 22	Verbrennungen (DRGs Y01Z-Y63Z)	373
MDC 23	Faktoren, die den Gesundheitszustand beeinflussen, und andere Inanspruchnahme des Gesundheitswesens (DRGs Z01Z-Z66Z)	407
Globale Funktionen		419
	OR-Prozeduren ohne Bezug	419

4 Band 4 (DRGs Q01Z-Z66Z) *Fortsetzung*

Aufnahmegewicht	447
Bestimmte OR-Prozeduren	453
Komplexe OR-Prozeduren	533
Komplizierende Prozeduren	561
Dialyse	573
Polytrauma	579
Eingriff an mehreren Lokalisationen	593
Intensivmedizinische Komplexbehandlung > 980 / 1104 Aufwandspunkte	637
Geriatrische frührehabilitative Komplexbehandlung	643
Frührehabilitation	649
Intensivmedizinische Komplexbehandlung > 392 / 552 Aufwandspunkte	655
Mehrzeitige komplexe OR-Prozeduren	661
Vierzeitige bestimmte OR-Prozeduren	687
Komplizierende Prozeduren Prä-MDC	767
Multiviszeraleingriff	785

5 Band 5 Anhänge

Anhang A Diagnosekode-/MDC-/DRG-Index	1
Anhang B Prozedurenkode-/MDC-/DRG-Index	155
Globale Prozedurentabellen	558
Funktionsübersicht	559
Eingriff an mehreren Lokalisationen	562
Anhang C CCs, CC-Ausschlüsse, CCL und PCCL-Berechnung	563
Anhang D Plausibilitäten	607
Glossar	661
Quellenverzeichnis	663

Abbildungs- und Tabellenverzeichnis

Band 1 (DRGs A01A-F98C)

Abbildung 3.1	SwissDRG-Version 5.0 Planungsversion (2015/2016): Ein Überblick	3
Abbildung 5.1	MDC-Flussdiagramm in Abfragereihenfolge	12
Abbildung 5.2	MDC-Flussdiagramm mit Rangnummern	13
Tabelle 1.1	Liste der SwissDRGs, Version 5.0	18
Tabelle 1.2	Gruppen der Erkrankungen und Störungen und zugehörige MDCs	38

Band 5 Anhänge

Abbildung C.1	Verfahren zur PCCL-Berechnung für Nicht-Neugeborene	565
Abbildung C.2	Verfahren zur PCCL-Berechnung für Neugeborene	566
Tabelle C.1	Kombination von CCL-Werten zur Ermittlung des PCCL von 1 bis 4	567
Tabelle D.1	Datenelemente und zulässige Werte für demografische Merkmale	607
Tabelle D.2	Zulässige Werte für Diagnosen und Prozeduren	608
Tabelle D.3	Tabellen zur Überprüfung klinischer Merkmale	609
Tabelle D.4	Groupier-Status-Kodes (GST)	611
Tabelle D.5	Unzulässige Hauptdiagnose	612
Tabelle D.6a	Alterskonflikt - Säugling	623
Tabelle D.6b	Alterskonflikt - Kleinkind	626
Tabelle D.6c	Alterskonflikt - Kind	627
Tabelle D.6d	Alterskonflikt - Kinder und Jugendliche	628
Tabelle D.6e	Alterskonflikt - Post-neonatal	630
Tabelle D.6f	Alterskonflikt - Älter als Säugling	631
Tabelle D.6g	Alterskonflikt - Pubertät	633
Tabelle D.6h	Alterskonflikt - Diagnosen im gebärfähigen Alter	634
Tabelle D.6i	Alterskonflikt - Prozeduren im gebärfähigen Alter	638
Tabelle D.6j	Alterskonflikt - Erwachsene	639
Tabelle D.6k	Alterskonflikt - Reife Erwachsene	645

Tabelle D.7a	Geschlechtskonflikt - Diagnosen bei der Frau	646
Tabelle D.7b	Geschlechtskonflikt - Prozeduren bei der Frau	653
Tabelle D.7c	Geschlechtskonflikt - Diagnosen beim Mann	658
Tabelle D.7d	Geschlechtskonflikt - Prozeduren beim Mann	659

Begleit-Dokumente zum SwissDRG

Definitionshandbuch 5.0 Planungsversion

(2015/2016)

Die Begleit-Dokumente zum Definitionshandbuch sind auf der Website der SwissDRG AG unter www.swissdrg.org zum Download verfügbar.

Inhalt der Begleit-Dokumente

Die Begleit-Dokumente zum Definitionshandbuch umfassen die folgenden Komponenten:

- Diagnosekode-/MDC-/DRG-Index und Prozedurenkode-/MDC-/DRG-Index (Verzeichnis Index) aus den Anhängen A und B
- Plausibilitäten (Verzeichnis Plausi) aus Anhang D
- DRGs, ADRGs und MDCs der SwissDRG-Version 5.0 (Verzeichnis DRG Titel) einschl. Tabelle 1.1 aus Band 1
- CCs, CC-Ausschlüsse, CCL (Verzeichnis CCL) aus Anhang C, die für die in Anhang C beschriebenen Berechnungen erforderlich sind (weitere Informationen siehe CCREADME.TXT in diesem Verzeichnis)
- Datei Readme.txt

Die Inhalte der Komponenten sind in der Readme-Datei im Einzelnen beschrieben.

Vorbemerkung

Im vorliegenden Handbuch wird das SwissDRG-Fallpauschalensystem in der Version 5.0 beschrieben, dies ist eine Weiterentwicklung der SwissDRG-Version 4.0.

Im Rahmen eines jährlichen Antragsverfahrens wurden medizinische, ökonomische und wissenschaftliche Vorschläge der Partner in der Schweiz genutzt, um das SwissDRG-System gezielt weiter zu entwickeln.

In diesem Handbuch wird eine Fallgruppensystematik definiert, welche die leistungsbezogene Abgeltung mit national gültigen Fallpauschalen gemäss KVG ermöglicht.

Die neu entwickelte Fallgruppensystematik und die kalkulierten Kostengewichte bilden die Basis für den Fallpauschalen-Katalog 5.0.

Abkürzungsverzeichnis

ADRG	Basis-DRG; Adjacent Diagnosis Related Group
CC	Komplikation oder Komorbidität; Complication or Comorbidity
CCL	Schweregrad einer Komplikation oder Komorbidität; Complication or comorbidity level
CHOP	Schweizerische Operationsklassifikation (Übersetzung und Anpassung der amerikanischen Klassifikation ICD-9-CM, Volume 3)
DMB	Dauer der maschinellen Beatmung
DRG	Diagnosebezogene Fallgruppe; Diagnosis Related Group
G-DRG	German Diagnosis Related Group
GST	Groupier-Status-Kode
HD	Hauptdiagnose
ICD-10-GM	Internationale statistische Klassifikation der Krankheiten und verwandter Gesundheitsprobleme, 10. Revision, German Modification
InEK	Institut für das Entgeltsystem im Krankenhaus GmbH
KVG	Bundesgesetz über die Krankenversicherung (Krankenversicherungsgesetz)
MDC	Hauptdiagnosegruppe; Major Diagnostic Category
ND	Nebendiagnose
NonOR	Nichtoperativ; Non-Operating Room
OPS	Operationenschlüssel – Internationale Klassifikation der Prozeduren in der Medizin
OR	Operativ; Operating Room
PCCL	Patientenbezogener Gesamtschweregrad; Patient Clinical Complexity Level
Prä-MDC	Den MDCs vorgeschaltete Hauptdiagnosegruppe
SwissDRG	Swiss Diagnosis Related Group
SwissDRG AG	SwissDRG Aktiengesellschaft
VD	Verweildauer

Einleitung

1 Ziele

Diagnosebezogene Fallgruppen (DRGs) stellen eine Methode dar, mit der sich stationäre Behandlungsepisoden von Patienten in Kategorien einteilen und messen lassen. Um diese Methode auf einem aktuellen Stand zu halten, muss sie von Zeit zu Zeit modifiziert werden. Damit wird den geänderten medizinischen Anforderungen und Bedürfnissen Rechnung getragen.

Die SwissDRG 5.0 Planungsversion (2015/2016) ermöglicht eine Verarbeitung von Daten des Jahres 2015, kodiert mit den in diesem Jahr gültigen Diagnose- und Prozedurenschlüsseln (ICD-10-GM Version 2014 und CHOP Version 2015).

Die in diesem Handbuch in den Diagnosen- beziehungsweise Prozedurentabellen abgedruckten Texte sind Kurztexte, die redaktionelle Kürzungen der offiziellen Texte von ICD-10 und CHOP darstellen. Der korrekte Wortlaut des entsprechenden Codes ist daher stets den offiziellen Katalogen zu entnehmen.

Das vorliegende Handbuch beschreibt die Klassifikation der SwissDRG Version 5.0 sowie ihre Anwendung. Darin wird auch das von der „Grouper“-Software vorgenommene Zuordnungsverfahren zu MDCs (Major Diagnostic Category) und DRGs näher erläutert.

Hauptdiagnosegruppen (MDCs) Die MDC ist eine Kategorie, die grundsätzlich auf einem Körpersystem oder einer Erkrankungsätiologie aufbaut, die mit einem speziellen medizinischen Fachgebiet verbunden ist. Datensätze, die den MDCs 15, 18 und 21 zugewiesen werden, können jedoch Hauptdiagnosen aufweisen, die zu anderen Kategorien gehören. Die vorliegende Version SwissDRG 5.0 umfasst 26 MDCs.

Diagnosebezogene Fallgruppen (DRGs) DRGs sind ein Patientenklassifikationssystem, das in einer klinisch relevanten und nachvollziehbaren Weise Art und Anzahl der behandelten Spitalfälle in Bezug zum Ressourcenverbrauch des Spitals setzt. Die vorliegende Version SwissDRG 5.0 umfasst 1031 DRGs.

Der Grouper ist eine Software zur Zuordnung von Behandlungsepisoden zu MDCs und DRGs.

2 Hintergrund

DRGs können als eine überschaubare Anzahl von diagnosebasierten Klassen definiert werden, die sich anhand ihres klinischen Inhaltes und des Ressourcenverbrauches unterscheiden. Mit Hilfe dieser DRGs lässt sich die Leistung eines Spitals messen. Sie bilden damit eine Basis für die Finanzierung, Budgetierung und Abrechnung. Ergänzend dazu unterstützen DRGs bei der Entwicklung von Strategien zur Regelung des Zuganges zur Versorgung und der Gleichbehandlung, der Analyse der klinischen Praxis und des Kodierverhaltens sowie der Bedarfsanalysen für Medikamente sowie für Heil- und Hilfsmittel.

DRGs wurden erstmals in den 70er Jahren in den USA entwickelt. Es sollte festgestellt werden, ob sich in der Wirtschaft übliche Verfahren zur Kosten- und Qualitätskontrolle auch auf Krankenhäuser übertragen liessen. Anfangs richtete sich das Hauptaugenmerk auf die Identifikation und die Erklärung von Unterschieden in der Leistung und in der Behandlungsqualität, doch bald erkannte man auch das Potential zur Kostendämmung. 1983 wurden DRGs in einem Medicare-Programm der USA als Teil eines prospektiven Vergütungssystems für Krankenhausaufgaben eingesetzt, was für beträchtliches internationales Aufsehen sorgte.

In Australien wurde die erste Version 1992 freigegeben (AN-DRG-Version 1.0) und jährlich überarbeitet. Diese Aktualisierungen dienten in erster Linie zur Einbringung von Änderungen der klinischen Praxis und des Kodierverhaltens. Die auf der ICD-10-AM basierende AR-DRG-Version 4.1 bildete die Grundlage für die G-DRG-Version 1.0. Eine umfassende Anpassung der G-DRG-Klassifikation an die deutsche Versorgungssituation stellten die folgenden G-DRG-Versionen dar.

Die SwissDRG AG hat das in Deutschland weiterentwickelte G-DRG-System an die Schweizer Versorgungsstruktur

angepasst, so dass mit der SwissDRG-Version 1.0 eine Tarifstruktur für die Einführung eines schweizweit einheitlichen, umfassenden pauschalen Leistungsabgeltungssystems für Spitalaufenthalte im stationären akutsomatischen Bereich im Jahr 2012 zur Verfügung stand. Die SwissDRG-Version 5.0 stellt eine Weiterentwicklung der SwissDRG-Versionen 1.0, 2.0, 3.0 und 4.0 dar.

3 SwissDRG-Klassifikation Version 5.0 Planungsversion (2015/2016)

ABBILDUNG 3.1 SwissDRG-Version 5.0 Planungsversion (2015/2016): Ein Überblick

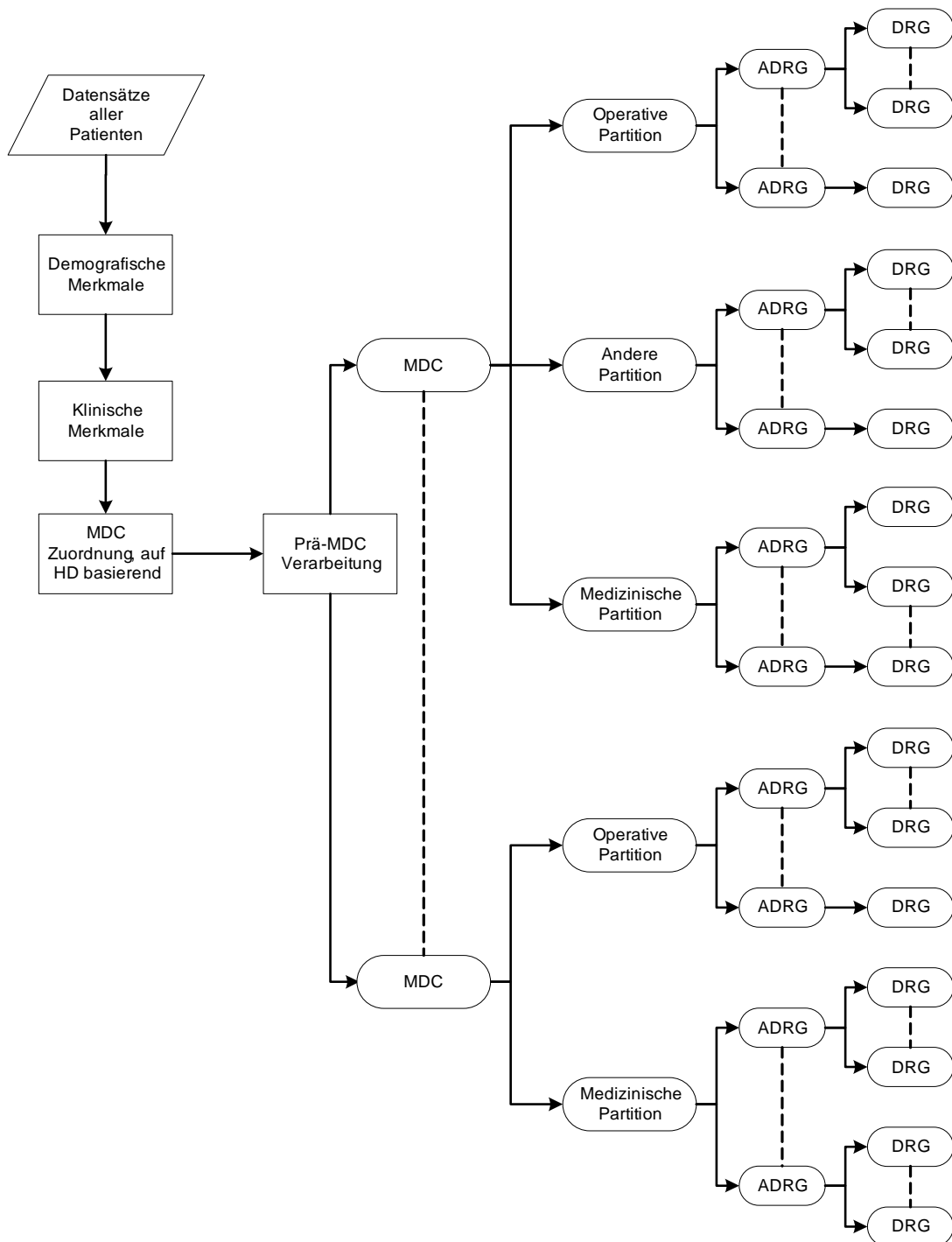

Die Abbildung 3.1 zeigt die grundsätzliche Klassifikation und Zuordnung von DRGs im SwissDRG-System. Die konsequente Orientierung der Abfragereihenfolge der DRGs an deren mittleren Kosten (um das Problem der Mindervergütung bei Mehrleistung zu vermeiden) macht es teilweise erforderlich, verschiedenen DRGs einer Basis-DRG (ADRG) verschiedene Abfragepositionen zuzuordnen. Aus dem gleichen Grund der Mindervergütung bei Mehrleistung wird die Sortierung einzelner MDCs partitionsübergreifend durchgeführt.

3.1 DRG-Notation

Die DRGs sind in MDCs eingeteilt und basieren grundsätzlich auf Hierarchien von Diagnosen und Prozeduren, die in operative, „andere“ und medizinische Partitionen eingeteilt werden (Abbildung 3.1).

Operative, „andere“ und medizinische Partitionen. Bei MDCs unterscheidet man maximal drei Partitionen (operative, „andere“ und medizinische Partition). Die Zuordnung eines Datensatzes zu einer Partition ist abhängig vom Vorhandensein bzw. Fehlen der entsprechenden OR- oder NonOR-Prozeduren. Nähere Informationen dazu siehe Abschnitt 4.5.

OR-Prozeduren (OR) sind signifikante Eingriffe im Rahmen der SwissDRG-Version 5.0.

NonOR-Prozeduren (NonOR) sind signifikante Eingriffe innerhalb einiger MDCs. Im Sinne der SwissDRG-Version 5.0 können auch als NonOR-Prozeduren definierte Eingriffe in einem OP-Saal (Operating Room = OR) durchgeführt werden.

Aus der Notation der DRGs ist Folgendes ersichtlich:

- (i) welcher Hauptgruppe (gewöhnlich einer MDC) eine DRG angehört,
- (ii) die Basis-DRG (und ausser in den MDCs 05 und 08 die Zuordnung zur Basis-DRG hinsichtlich der Einteilung in die drei Partitionen operative, „andere“ und medizinische),
- (iii) das Vorhandensein bzw. die Art von Splits bezogen auf den Ressourcenverbrauch.

Vom Format her besteht jede DRG aus vier alphanumerischen Zeichen (z.B. „ADD5“), wobei diese Zeichen die folgende Bedeutung haben:

- A** verweist auf die Hauptgruppe, der die DRG angehört;
- DD** gibt die Basis-DRG innerhalb der MDC sowie die Partition an, zu der die Basis-DRG gehört;
- S** kennzeichnet die Einteilung, mit der DRGs innerhalb einer Basis-DRG anhand ihres Ressourcenverbrauches unterschieden werden.

Für das erste Zeichen werden verschiedene Buchstaben des Alphabets für die Angabe der Hauptgruppe verwendet, zu der die DRG gehört, während die Zahl „9“ der Kennzeichnung von Fehler-DRGs und sonstigen DRGs vorbehalten ist. [Hinweis: Bei den MDCs 18 und 21 werden die Buchstaben A und B verwendet, um zwischen *HIV-Krankheit* (MDC 18A) und *Infektiösen und parasitären Erkrankungen* (MDC 18B) bzw. *Polytrauma* (MDC 21A) und *Verletzungen, Vergiftungen und toxischen Wirkungen von Drogen und Medikamenten* (MDC 21B) zu unterscheiden.] Aus den drei DRG-Bezeichnungen B01Z, Y01Z und 960Z ist z.B. ersichtlich, dass sich die erste Gruppe auf das Nervensystem bezieht, die zweite auf Verbrennungen und dass es sich bei der dritten um eine Fehler-DRG handelt.

Das jeweils zweite und dritte Zeichen einer DRG-Bezeichnung – also „DD“ – kennzeichnet die Basis-DRG. DRG-Nummern, die denselben Anfangsbuchstaben und dieselben Mittelziffern gemeinsam haben – z.B. B69A, B69B, B69C und B69D – beziehen sich auf dieselbe Basis-DRG.

Basis-DRGs (ADRGs) bestehen aus einer oder mehreren DRGs, die grundsätzlich durch die gleiche Liste von Diagnose- und Prozedurenkodes definiert sind. DRGs innerhalb einer Basis-DRG unterscheiden sich durch ihren Ressourcenverbrauch und sind anhand unterschiedlicher Faktoren wie komplizierende Diagnosen/Eingriffe, Entlassungsgrund, Alter und/oder patientenbezogener Gesamtschweregrad (PCCL) untergliedert.

Zur Unterscheidung der Partition, zu der die jeweilige Basis-DRG gehört, wurden für die zweite und dritte Stelle der DRG-Bezeichnung drei separate Bereiche angelegt (01-39, 40-59 und 60-99) jeweils für eine operative, „andere“ und eine medizinische Partition. In den MDCs 05 und 08 musste jedoch von dieser Einteilung abgewichen werden.

Das vierte Zeichen einer jeden DRG-Bezeichnung schliesslich dient zur Einteilung der relativen Bedeutung von DRGs innerhalb einer Basis-DRG bezogen auf den Ressourcenverbrauch. Hier kann innerhalb der Basis-DRG ein beliebiger Wert aus dem folgenden Wertebereich ausgewählt werden:

- A** höchster Ressourcenverbrauch
- B** zweithöchster Ressourcenverbrauch
- C** dritthöchster Ressourcenverbrauch
-
- Z** keine Unterteilung

Die Bedeutung dieses Einteilungsmerkmals geht aus den Namen der DRGs hervor. So haben beispielsweise die drei DRGs in der sechsten Basis-DRG der medizinischen Partition innerhalb der MDC 05 *Krankheiten und Störungen des Kreislaufsystems* folgende Namen:

F67A *Hypertonie mit äusserst schweren CC*

F67B *Hypertonie mit schweren CC*

F67C *Hypertonie*

Im Allgemeinen sind sowohl die DRGs innerhalb einer Basis-DRG als auch die Basis-DRGs innerhalb der operativen und „anderen“ Partition hierarchisch auf Basis des Ressourcenverbrauches angeordnet. Diese hierarchische Ordnung findet sich weitgehend in den Diagrammen der Entscheidungslogik. Dagegen findet sich im Textteil der jeweiligen MDC die numerische Reihenfolge zum leichteren systematischen Auffinden von DRGs, die allerdings nicht hierarchisch den Ressourcenverbrauch widerspiegelt.

Am Ende der Einleitung befindet sich eine umfassende Liste der DRGs, die auch nähere Informationen zu den jeweils zugehörigen MDCs und Partitionen enthält (Tabelle 1.1).

3.2 Umgang mit Schweregraden

Das Vorhandensein von Komplikationen und/oder Komorbiditäten (CC) kann die Behandlung von Krankheiten und Störungen erschweren und verteuern. Deshalb ist es für eine DRG-Klassifikation wesentlich, die unterschiedliche Schwere einer Erkrankung zu erkennen und zu berücksichtigen.

Der PCCL in der SwissDRG-Version 5.0 wird mit Hilfe eines Algorithmus auf Basis der vorliegenden CCL-Werte berechnet. Die Vorgehensweise bei der Zuweisung von CCL und PCCL wird in Anhang C näher erläutert.

4 Gruppierung von Behandlungsepisoden in DRGs

4.1 Variablen für die Gruppierung

Der DRG-Grouper arbeitet mit den folgenden Datenelementen: Diagnosen, Prozeduren, Geschlecht, Alter, Aufnahmeart, Entlassart, Verweildauer, Urlaubstage, Aufnahmegewicht, Status der Verweildauer ein Belegungstag sowie Dauer der maschinellen Beatmung.

Der DRG-Grouper kann bis zu 50 Diagnosekodes und bis zu 100 Prozedurenkodes pro Datensatz verarbeiten. Der Grouper führt die folgenden Aufgaben in der angegebenen Reihenfolge aus:

- Überprüfung demografischer und klinischer Merkmale
- MDC-Zuordnung
- Prä-MDC-Verarbeitung
- MDC-Partitionierung
- Zuordnung zur Basis-DRG
- Zuordnung von CCL und PCCL
- DRG-Zuordnung

4.2 Überprüfung demografischer und klinischer Merkmale

Vor der MDC-Zuordnung überprüft der Grouper anhand von demografischen und klinischen Merkmalen die Gültigkeit der für die Gruppierung verwendeten Variablen. Die demografischen Merkmale, die überprüft werden, sind: Alter, Geschlecht, Aufnahmegewicht, Verweildauer, Status der Verweildauer ein Belegungstag, Dauer der maschinellen Beatmung, Aufnahmeart und Entlassart.

Die Plausibilitätsprüfung der klinischen Merkmale dient zur Überprüfung aller Diagnose- und Prozedurenkodes in Bezug auf die ICD-10-GM und CHOP sowie hinsichtlich des Alters und Geschlechts. Auch die Hauptdiagnose wird überprüft, um sicher zu gehen, dass diese als Hauptdiagnose zulässig ist und dass es sich weder um einen Manifestationskode noch um einen Kode zur Beschreibung einer externen Verletzungs- und/oder Vergiftungsursache handelt (siehe Abschnitte V, W, X und Y der ICD-10-GM).

Nähere Informationen über zulässige Diagnosen sowie über die zur Plausibilitätsprüfung klinischer Merkmale verwendeten Codes befinden sich in Anhang D.

Sowohl für demografische als auch für klinische Merkmale werden Warnkennzeichen („Flags“) generiert, wenn das Programm auf ungültige Informationen stösst. In einigen Fällen – z.B. bei ungültigen Altersangaben, einer unzulässigen Hauptdiagnose oder einer Hauptdiagnose, bei der es zu einem Konflikt mit dem Geschlecht kommt – wird dieser Fall als Fehlschlag („fatal Flag“) gekennzeichnet und der entsprechende Datensatz einer der drei DRGs 960Z, 961Z und 963Z zugeordnet.

4.3 MDC-Zuordnung

Die zweite Funktion des Groupers ist es, jede Behandlungsepisode einer MDC zuzuordnen. Obwohl diese Zuordnung im Allgemeinen anhand der Hauptdiagnose erfolgt, gibt es Ausnahmen, bei denen die MDC-Zuordnung einer Behandlungsepisode während der Prä-MDC-Verarbeitung geändert wird.

Es besteht nicht immer eine strukturierte Beziehung zwischen den Blöcken der Diagnosekodes in der ICD-10-GM und den Tabellen der Diagnosekodes, anhand derer die MDC-Zuordnung erfolgt. So sind z.B. die Codes im Diagnoseblock D10-D36 *Gutartige Neubildungen* auf 15 verschiedene MDCs verteilt (Tabelle 1.2).

Wenn eine Behandlungsepisode keiner MDC zugeordnet werden kann, wird die MDC-Nummer „00“ zugewiesen, und die Einordnung erfolgt in die DRG 960Z *Nicht gruppierbar*. [Hinweis: Nicht alle Behandlungsepisoden in der DRG 960Z müssen unbedingt diese MDC-Nummer aufweisen. So können beispielsweise Behandlungsepisoden, die aufgrund ihrer Hauptdiagnose den MDCs 12, 13 oder 14 zugeordnet wurden, unter Umständen aufgrund klinischer Merkmale mit einem „fatal Flag“ gekennzeichnet und der DRG 960Z zugewiesen werden, dabei aber ihre ursprüngliche MDC-Zuordnung beibehalten.]

4.4 Prä-MDC-Verarbeitung

Die Prä-MDC-Verarbeitung hat zwei Funktionen. Erstens werden die in der "Prä-MDC"-Kategorie enthaltenen kostenintensiven DRGs ermittelt. Zweitens ändert das Programm die MDC-Zuweisung in Fällen, in denen eine MDC nicht ausschliesslich auf Basis der Hauptdiagnose definiert ist. Dies ist bei MDC 15 *Neugeborene*, MDC 18A *HIV* und MDC 21A *Polytrauma* der Fall.

Jeder Datensatz wird u.a. auf folgende Punkte hin überprüft. Lautet die Antwort „ja“, weist der Grouper den jeweiligen Datensatz einer der DRGs in der Prä-MDC-Kategorie zu oder ändert die MDC-Zuweisung:

- Wurde im Rahmen dieser Behandlungsepisode eine Leber-, Lungen-, Knochenmark-, Pankreas-, Nieren-, Darm- oder

Herztransplantation durchgeführt oder wurden Stammzellen transfundiert?

- Wurde eine Langzeitbeatmung durchgeführt?
- Wurde bei einem Wachkoma-Patient eine Frührehabilitation durchgeführt?
- Wurde eine bestimmte akute Erkrankung oder Verletzung des Rückenmarkes diagnostiziert?
- Wurde Versagen und Abstossung eines transplantierten Organes oder transplantiertes hämatopoetischer Zellen diagnostiziert?
- Wurde eine Stammzellentnahme bei einem Eigen- oder Fremdspender durchgeführt?
- Wurden signifikante Verletzungen an mehreren Stellen des Körpers behandelt?
- War der Patient weniger als 28 Tage alt (d.h. ein Neugeborenes) bzw. weniger als 1 Jahr alt mit einem Aufnahmegewicht von weniger als 2.500 Gramm?
- Liegt eine HIV-Krankheit vor?

Der Ablauf dieser Prä-MDC-Verarbeitung wird im ersten der MDC-Ablaufdiagramme später in diesem Handbuch dargestellt.

4.5 MDC-Partitionierung

Die Zuweisung einer Behandlungsepisode zu einer operativen, „anderen“ oder medizinischen Partition innerhalb einer MDC hängt hauptsächlich vom Vorhandensein oder Fehlen von Prozeduren ab. Im Allgemeinen gilt Folgendes:

- Damit eine Behandlungsepisode einer operativen Partition zugewiesen wird, muss mindestens eine OR-Prozedur vorhanden sein.
- Eine Behandlungsepisode wird einer „anderen“ Partition zugewiesen, wenn keine OR-Prozedur, jedoch mindestens eine NonOR-Prozedur durchgeführt wurde, die für die MDC signifikant ist.

Wenn im Rahmen einer Behandlungsepisode weder eine OR-Prozedur noch eine lokal signifikante NonOR-Prozedur durchgeführt wurde, wird diese einer medizinischen Partition zugewiesen.

Nicht alle MDCs weisen jedoch alle drei Partitionen auf.

Anhang B enthält eine ausführliche Liste aller in der SwissDRG-Version 5.0 enthaltenen OR-Prozeduren und NonOR-Prozeduren. In einigen MDCs wurden DRGs der medizinischen Partition zwischen DRGs der „anderen“ aber auch der operativen Partition sortiert, so dass im Einzelfall, in Abhängigkeit von der Abfrageposition, trotz Vorhandensein einer OR-Prozedur eine DRG der medizinischen Partition erreicht werden kann.

4.6 Zuordnung zu Basis-DRGs

Behandlungsepisoden werden Basis-DRGs hauptsächlich aufgrund der dokumentierten Diagnose- und Prozedurenkodes zugeordnet. Basis-DRGs in der operativen Partition und in der Partition „Andere“ werden hierarchisch abgefragt (siehe MDC-Ablaufdiagramme). Gewöhnlich erfolgt die Reihung nach abnehmendem Ressourcenverbrauch. In den medizinischen Partitionen hat diese hierarchische Einteilung jedoch in aller Regel keine Auswirkung, da sich die Diagnoselisten gegenseitig ausschliessen.

Betrachtet man zum Beispiel drei Datensätze, bei denen jeweils C20 *Bösartige Neubildung des Rektums* als Hauptdiagnosecode für MDC 06 eingetragen wurde. Es wird angenommen, dass diese Datensätze bis auf das Vorhandensein/Fehlen von OR- und NonOR-Prozeduren identisch sind und die Verweildauer länger ist als zwei Belegungstage. Enthält der erste Datensatz den Code 48.49 für die OR-Prozedur *Sonstige Rektumresektion mit Durchzugsverfahren*, wird er in die DRG G17Z *Andere Rektumresektion ohne bestimmten Eingriff* eingeordnet. Enthält der zweite Datensatz dafür aber die NonOR-Prozedur 45.42 *Endoskopische Polypektomie im Dickdarm* wird er (sofern der Fall einen PCCL > 2 aufweist) der Basis-DRG G48 *Koloskopie mit schwerer CC oder komplizierendem Eingriff oder Alter < 15 Jahre oder mit komplizierenden Diagnosen* zugeordnet. Wenn der dritte Datensatz weder eine OR-Prozedur noch eine lokal signifikante NonOR-Prozedur enthält, wird er der Basis-DRG G60 *Bösartige Neubildung der Verdauungsorgane* zugeordnet, einer Basis-DRG in der medizinischen Partition der MDC 06.

Würde die Hauptdiagnose des ersten und zweiten Datensatzes in I20.9 *Angina pectoris, nicht näher bezeichnet* (eine Hauptdiagnose für MDC 05) geändert, würde der erste Datensatz der Basis-DRG 901 *Ausgedehnte OR-Prozedur ohne Bezug zur Hauptdiagnose* zugeordnet werden, während der zweite in die medizinische Basis-DRG F66 *Koronararteriosklerose ohne äusserst schwere CC* eingeordnet würde. Der Grund dafür ist darin zu sehen, dass die Prozedur 48.49 *Sonstige Rektumresektion mit Durchzugsverfahren* auf keiner der Listen mit OR-Prozeduren erscheint, die operative DRGs in MDC 05 definieren, und dass keine der Basis-DRGs in der Partition „Andere“ der MDC 05 die Prozedur 45.42 *Endoskopische Polypektomie im Dickdarm* als Teil ihrer Definition enthält.

Um mehrzeitige Eingriffe im SwissDRG-System abbilden zu können, wird für die SwissDRG-Version 5.0 auch das Prozeduren-Datum zur Gruppierung verwendet.

4.7 Zuordnung von CCL und PCCL

Jeder Diagnose wird ein CCL-Wert zugewiesen. Anschliessend wird jedem Datensatz ein PCCL-Wert zugeordnet, d.h. eine Masszahl für den kumulativen Effekt der CCs einer Behandlungsepisode. Nähere Informationen zu den Verfahren, mit denen einem Datensatz CCLs und PCCLs zugewiesen werden, befinden sich in Anhang C und auf den Begleit-Dokumenten.

4.8 DRG-Zuordnung

DRGs innerhalb einer Basis-DRG unterscheiden sich durch ihren Ressourcenverbrauch und sind anhand der Faktoren PCCL, Alter, Verweildauer, Beatmung, Aufnahmeart, Entlassart, Hauptdiagnose, Nebendiagnose oder Prozedur unterteilt.

4.9 Verschiedene Funktionen mit Einfluss auf die Gruppierung von Behandlungsepisoden

In der SwissDRG-Version 5.0 gibt es spezielle „Funktionen“. Dies sind logische Definitionen, die typischerweise an mehreren Stellen des DRG-Algorithmus, oft in mehreren MDCs, angewendet werden. Weitere Informationen (Logik, Kodetabellen) zu zwei dieser Funktionen – Schweres Problem beim Neugeborenen [SPNG] und Mehrere schwere Probleme beim Neugeborenen [MSPNG] – finden sich in Band 3, am Ende der DRG-Definitionen für die MDC 15. Zu allen anderen Funktionen (den „Globalen Funktionen“) finden Sie diese Informationen am Ende von Band 4. Eine Liste, die aufzeigt, an welcher Stelle die verschiedenen Funktionen bei MDCs und DRGs vorkommen, findet sich in der „Funktionsübersicht“ in Band 5 am Ende von Anhang B.

4.10 Fehler-DRGs und sonstige DRGs

Datensätze, die klinisch untypische oder ungültige Informationen enthalten, werden in der SwissDRG-Version 5.0 einer von neun Fehler- und sonstigen DRGs zugewiesen:

- 901A** *Ausgedehnte OR-Prozedur ohne Bezug zur Hauptdiagnose mit komplizierenden Prozeduren oder Strahlentherapie*
- 901B** *Ausgedehnte OR-Prozedur ohne Bezug zur Hauptdiagnose ohne komplizierenden Prozeduren, ohne Strahlentherapie, mit komplexer OR-Prozedur*
- 901C** *Ausgedehnte OR-Prozedur ohne Bezug zur Hauptdiagnose ohne komplizierenden Prozeduren, ohne Strahlentherapie, ohne komplexe OR-Prozedur, mit anderem Eingriff an Kopf und Wirbelsäule oder Alter < 1 Jahr*
- 901D** *Ausgedehnte OR-Prozedur ohne Bezug zur Hauptdiagnose ohne komplizierenden Prozeduren, ohne Strahlentherapie, ohne komplexe OR-Prozedur, ohne anderen Eingriff an Kopf und Wirbelsäule, Alter > 0 Jahre*
- 902Z** *Nicht ausgedehnte OR-Prozedur ohne Bezug zur Hauptdiagnose*
- 960Z** *Nicht gruppierbar*
- 961Z** *Unzulässige Hauptdiagnose*
- 962Z** *Unzulässige geburtshilfliche Diagnosekombination*
- 963Z** *Neonatale Diagnose unvereinbar mit Alter oder Gewicht*

Diese Fehler- und sonstigen DRGs sind in drei Gruppen eingeteilt:

- Gruppe 1 901A-D und 902Z werden dann verwendet, wenn keine der OR-Prozeduren einen Bezug zur MDC der Hauptdiagnose des Patienten aufweist.
- Gruppe 2 961Z, 962Z und 963Z werden verwendet, wenn eine Behandlungsepisode aufgrund ihrer Hauptdiagnose keiner klinisch kohärenten DRG zugeordnet werden kann (wenn beispielsweise ein Kode der ICD-10-GM als Hauptdiagnose zugewiesen wird, obwohl der Kode im SwissDRG-System als Hauptdiagnose unzulässig ist).
- Gruppe 3 960Z wird verwendet, wenn die Hauptdiagnose ungültig ist oder wichtige Informationen entweder fehlen oder falsch sind.

Grundsätzlich steht Gruppe 1 mit der Klassifikationsmethode, Gruppe 2 eher mit den Kodiervorschriften und Gruppe 3 mit der Kodierqualität in Zusammenhang.

5 Hinweise zur Anwendung des Definitionshandbuches

5.1 Anwendung des Handbuches

Hauptzweck dieses Handbuches ist es, zu erklären, wie die Grouper-Software die DRG-Zuordnung vornimmt. Ausserdem soll erläutert werden, warum Datensätze bestimmten DRGs zugeordnet werden. Weiter sollen Hilfestellungen bei der Identifizierung wahrscheinlicher DRG-Zuordnungen für einzelne Datensätze geboten werden. Dieses Handbuch ist jedoch nicht als Ersatz für eine Grouper-Software gedacht. Im Folgenden werden sieben wichtige Schritte beschrieben, die beim Zuweisen einer Behandlungsepisode zu einer DRG unter Umständen durchgeführt werden müssen.

Schritt 1: Anwendung von Anhang A

Stellen Sie die Hauptdiagnose für den Datensatz fest und ermitteln Sie anhand der Querverweise in Anhang A die MDC und mögliche DRGs. Gegebenenfalls werden DRGs aus mehreren MDCs aufgelistet. In diesem Fall sollten Sie die folgenden besonderen MDCs und DRGs in diesem Schritt vorerst ignorieren:

- den HIV-Abschnitt der MDC 18A (d.h. DRGs, die mit dem Buchstaben „S“ beginnen);
- den Abschnitt Polytrauma der MDC 21A (d.h. DRGs, die mit dem Buchstaben „W“ beginnen);
- Fälle, in denen die Diagnose eine operative oder „andere“ DRG näher definiert.

Schritt 2: Anwendung des Prä-MDC-Ablaufdiagrammes

Überprüfen Sie den Datensatz anhand des Prä-MDC-Ablaufdiagrammes und stellen Sie fest, ob er die Kriterien der DRG für die logische Zuordnung zu einer der beispielhaft angegebenen Gruppen erfüllt:

- Kostenintensive DRGs in der Prä-MDC-Kategorie;
- Neugeborene (MDC 15);
- HIV (MDC 18A);
- Polytrauma (MDC 21A);
- Bestimmte akute Erkrankungen und Verletzungen des Rückenmarks (Basis-DRG B61);
- Implantation oder Aggregatwechsel Defibrillator (MDC 05);
- Syndromdiagnose bei komplizierten Epilepsien (MDC 01);
- Akute Tuberkulose ohne OR-Prozedur, Verweildauer > 14 Tage (MDC 04).

Schritt 3: Anwendung von Anhang B

Enthält der Datensatz einen oder mehrere Prozedurenkodes, stellen Sie anhand der Querverweise in Anhang B fest, ob diese zur Definition der DRG als OR-Prozeduren oder als NonOR-Prozeduren aufgelistet sind. Ist dies der Fall, vergleichen Sie die angegebenen DRGs mit der in den ersten beiden Schritten dieses Verfahrens ermittelten MDC und stellen Sie fest, ob es Übereinstimmungen gibt. Stimmt keine der Prozeduren damit überein, ist aber mindestens eine OR-Prozedur vorhanden, wird der Datensatz einer der sonstigen DRGs aus der Gruppe 1 (Basis-DRGs 901 und 902) zugeordnet.

Schritt 4: Anwendung der Ablaufdiagramme und der begleitenden Basis-DRG-Definitionen

Weist eine Behandlungsepisode mehrere „relevante“ Prozeduren auf, ermitteln Sie anhand des entsprechenden Ablaufdiagrammes und der begleitenden Basis-DRG-Definitionen, welche der Prozeduren in der operativen Hierarchie für die MDC am höchsten steht. Beachten Sie hierbei, dass eine bestimmte Prozedur auch innerhalb einer MDC in mehreren DRGs gruppierungsrelevant sein kann, aufgrund der Abfragereihenfolge eventuell aber nur eine DRG erreichen kann.

Überprüfen Sie ausserdem anhand des Ablaufdiagrammes und der begleitenden Basis-DRG-Definitionen, ob der Datensatz Kriterien für Basis-DRGs erfüllt, die nicht durch die Diagnose- oder Prozedurenkodes definiert sind und die in bestimmten MDCs ganz oben aufgeführt sind, wie z.B.:

- die DRGs P60A/B/C in der MDC 15;
- die DRG R65Z in der MDC 17;
- die DRG S60Z im HIV-Abschnitt der MDC 18;
- die DRG U60A/B in der MDC 19;
- die DRG W60Z im Abschnitt Polytrauma der MDC 21;
- die DRG Y63Z in der MDC 22.

Schritt 5: Anwendung der Ablaufdiagramme und der begleitenden DRG-Definitionen

Wenn der Diagnose- und/oder Prozedurenkode darauf hindeutet, dass der Datensatz einer Reihe von DRGs innerhalb einer Basis-DRG zugeordnet werden könnte, sollten Sie anhand des MDC-Ablaufdiagrammes und der DRG-Definitionen feststellen, anhand welcher Kriterien – z.B. PCCL und Alter – die Basis-DRG unterteilt wurde. Dabei ist die anhand der Rangnummern erkennbare Abfragereihenfolge zu berücksichtigen.

Die Sortierung der DRGs nach absteigenden Kosten führt dazu, dass DRGs einer gemeinsamen Basis in der Abfragereihenfolge nicht mehr aufeinander folgen müssen. Am Beispiel der DRGs S63A/B und S62Z bedeutet dies, dass die DRG S63A aufgrund ihrer Kosten vor der DRG S62Z abgefragt wird. Die DRG S63B wird aufgrund ihrer Kosten nach der DRG S01Z abgefragt.

Bei umfangreichen MDCs hat dies zur Folge, dass durch die Darstellung der MDC-Flussdiagramme in Abfragereihenfolge, wie in Abbildung 5.1 ersichtlich, DRGs und ihre Zugehörigkeit zur Basis-DRG nicht mehr übersichtlich darstellbar sind. Dies betrifft insbesondere komplex gesplittete DRGs.

ABBILDUNG 5.1 MDC-Flussdiagramm in Abfragereihenfolge

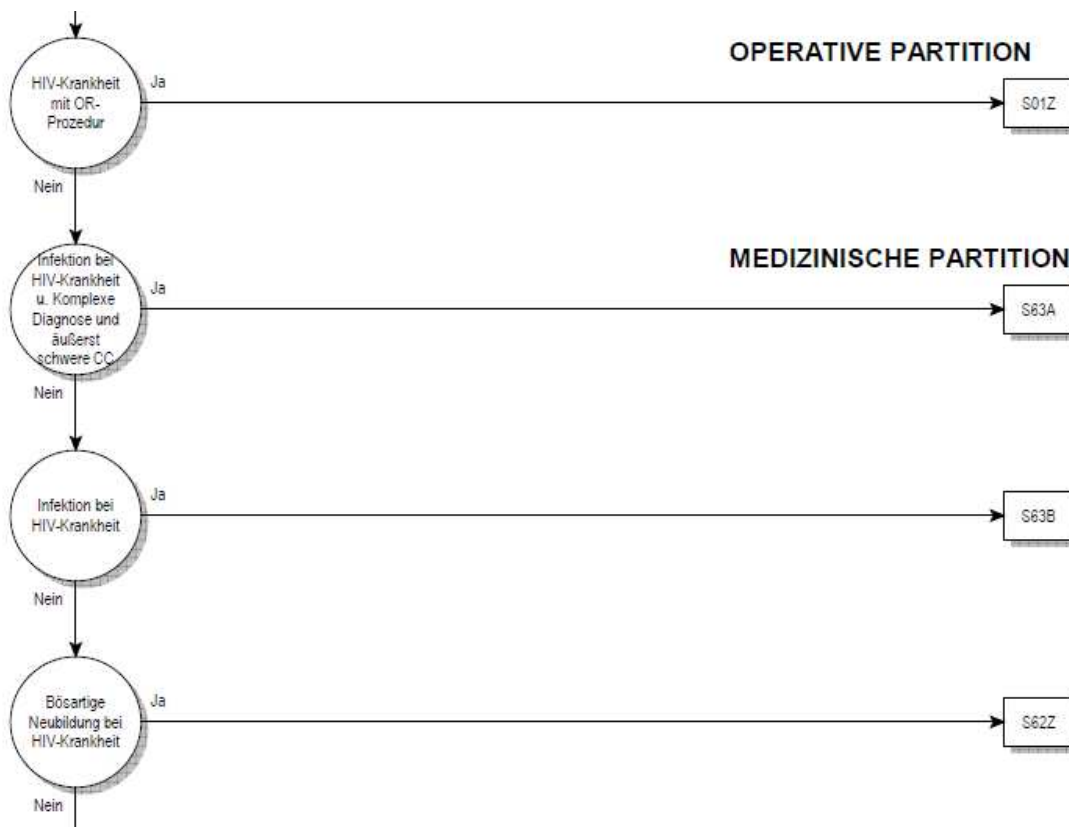

Daher orientiert sich – unter Beibehaltung der konsequenten hierarchischen Sortierung – für die SwissDRG-Version 5.0 die Darstellung im Flussdiagramm an den Basis-DRGs. Die tatsächliche Abfrageposition einer DRG im Grouperalgorithmus dieser MDC wird als Zahl rechts neben dem DRG-Symbol dargestellt (siehe Abbildung 5.2).

ABBILDUNG 5.2 MDC-Flussdiagramm mit Rangnummern

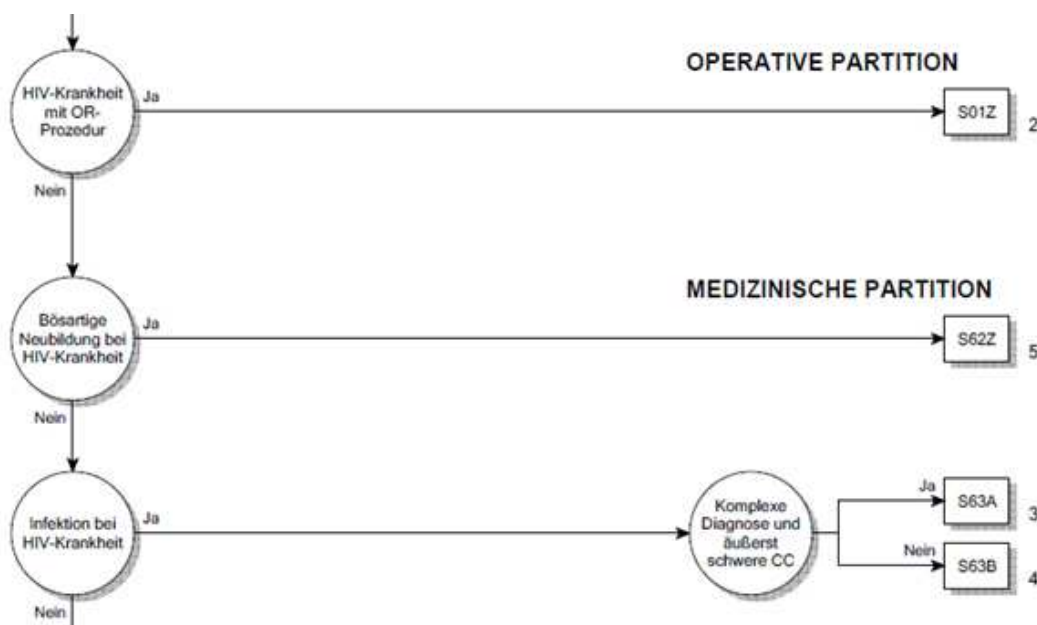

Die in den Abbildungen 5.1 und 5.2 dargestellten Flussdiagramme sind inhaltlich identisch. Ein Unterschied in der hinterlegten Logik besteht nicht.

Schritt 6: Anwendung von Anhang C

Ermitteln Sie die CCs und CCLs anhand von Anhang C und den Daten der Begleit-Dokumente und berechnen Sie den PCCL.

Schritt 7: Zuweisung der DRG

Anwendungsbeispiele dieses Handbuches für die Zuordnung einer Behandlungsepisode zu einer DRG

Als Beispiel wird ein Patient mit der Hauptdiagnose K52.1 *Toxische Gastroenteritis und Kolitis* ohne Nebendiagnosen oder Prozeduren genannt. Die in Anhang A dazu aufgelisteten möglichen MDCs und DRGs sind: G46A/B/C, G50Z und G71A/B in MDC 06, S65Z in MDC 18A, sowie die Funktionen *Schweres Problem beim Neugeborenen* und *Mehrere schwere Probleme beim Neugeborenen* in MDC 15. Schliesst man HIV-DRGs und nicht-medizinische DRGs aus, ermittelt man in Schritt 1 als MDC und mögliche DRGs die MDC 06 bzw. Basis-DRG G71. In Schritt 2 wird die Zuordnung des Datensatzes zu MDC 06 nicht geändert. Die Schritte 3 und 4 sind in diesem Fall nicht relevant, da der Datensatz keine Prozeduren enthält und die MDC nicht 15, 18, 19, 21 oder 22 ist. In Schritt 5 stellt sich heraus, dass die Basis-DRG G71 keine Schweregrad-Stufen enthält, daher ist auch Schritt 6 nicht relevant. Der Datensatz wird der Basis-DRG G71 zugewiesen.

Ein weiteres Beispiel ist ein stationär aufgenommenener Patient mit derselben Hauptdiagnose K52.1 *Toxische Gastroenteritis und Kolitis* und der Nebendiagnose B24 *Nicht näher bezeichnete HIV-Krankheit [Humane Immundefizienz-Viruskrankheit]*, ohne Prozeduren. Wie zuvor werden in Schritt 1 die MDC sowie die möglichen DRGs (Basis-DRG G71) ermittelt. In Schritt 2 wird die Zuordnung des Datensatzes von der MDC 06 in den HIV-Bereich in MDC 18 und die Basis-DRG S65 geändert. Schritt 3 entfällt, da der Datensatz keine Prozeduren enthält. Auch Schritt 4 ist nicht relevant, da keine Prozeduren im Datensatz vermerkt sind und es sich nicht um einen Behandlungsfall mit der Verweildauer ein Belegungstag handelte (siehe HIV-Ablaufdiagramm). In Schritt 5 wird festgestellt, dass die Basis-DRG S65 nicht weiter unterteilt ist. Der Fall wird dementsprechend der DRG S65Z zugeordnet. Wäre der Patient am Aufnahmetag oder am darauf folgenden Kalendertag entlassen worden, wäre der Datensatz der DRG S60Z (Schritt 4) zugeordnet worden.

Betrachten wir als letztes Beispiel einen Patienten mit der Hauptdiagnose K52.1 *Toxische Gastroenteritis und Kolitis* und den Prozeduren 45.26 *Offene Biopsie am Dickdarm* und 45.27 *Intestinale Biopsie an nicht näher bezeichneter Stelle* jedoch mit den Nebendiagnosen B18.2 *Chronische Virushepatitis C* und I70.23 *Atherosklerose der Extremitätenarterien: Becken-Bein-Typ, mit Ulzeration*. In Schritt 1 würden die MDC und mögliche DRGs wie Basis-DRG G71 ermittelt. In Schritt 2 würde die Zuordnung des Datensatzes zu MDC 06 nicht geändert. Auch hier würde in Schritt 3 ermittelt, dass der Kode 45.26 in den DRGs G04A/B, G07A/B und G38Z als OR-Prozedur aufgeführt wird, während der Kode 45.27 als OR-Prozedur einer Reihe von DRGs verschiedener MDCs zugeordnet ist. In Schritt 4 würde ermittelt, dass der Datensatz nun der ersten der genannten DRGs (d.h. in Abhängigkeit vom Alter der G04A oder G04B) zugeordnet wird. Die Nebendiagnosen I70.23 und B18.2 weisen in der Basis-DRG G04 CCL-Werte von 3 auf. Die Berechnung des PCCL ergibt einen Wert von 4 (siehe Anhang C und Begleit-Dokumente). Die Bedingung „mit äusserst schweren CC“ der Basis-DRG G04 wäre somit erfüllt.

5.2 Symbole und Konventionen

Symbole in den MDC-Diagrammen

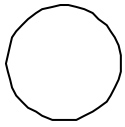

Ein Kreis zeigt an, dass eine Entscheidung getroffen wird.



Dieser Zeiger bedeutet, dass das Ablaufdiagramm auf einer weiteren Seite fortgesetzt wird.

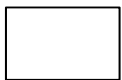

Ein Rechteck steht für eine DRG.

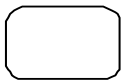

Dieses Symbol verweist auf die MDC-Zuordnung.



Dieser Zeiger verweist auf die nächste MDC.

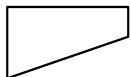

Dieses Symbol steht für eine Bedingung, die wahr wird.

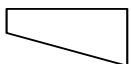

Dieses Symbol steht für eine Bedingung, die nicht wahr wird.

Anmerkungen

‡ Das Doppelkreuz dient zur Kennzeichnung einer NonOR-Prozedur.

↔ Der Doppelpfeil dient zur Kennzeichnung einer Prozedur mit einer Seitenangabe (R, L, B).

Textfelder

Mit schwarz unterlegten Textfeldern werden Basis-DRGs, mit schwarz umrandeten Textfeldern DRGs gekennzeichnet. Das heisst:

ADRG B69

Verweist auf die Basis-DRG B69 *TIA und extrakranielle Gefässverschlüsse*

DRG B69A

Verweist auf die DRG B69A *Transitorische ischämische Attacke (TIA) und extrakranielle Gefässverschlüsse mit neurologischer Komplexbehandlung des akuten Schlaganfalls > 72 Stunden*

Für DRG-Definitionen verwendete Tabellen

In diesem Handbuch sind alle DRGs anhand von Diagnosekodes definiert, jedoch wird zur Definition einiger DRGs eine Kombination aus Diagnosekodes und Codes für OR-/NonOR-Prozeduren herangezogen. Unter jeder Basis-DRG befindet sich eine Beschreibung der Logik, die bei der Basis-DRG-Zuordnung der Behandlungsepisoden verwendet wird. In einigen dieser logischen Definitionen wird auf Tabellen verwiesen. Häufig finden sich in der Logik komplexe boolesche Ausdrücke, bei denen verschiedene Bedingungen durch ein „und“ oder ein „oder“ miteinander verknüpft sind. Es gilt hier die allgemeine Regel, dass eine „und“-Verknüpfung stärker bindet als eine „oder“-Verknüpfung. Wird von dieser Regel abgewichen, ist dies durch entsprechende Klammersetzung gekennzeichnet.

6 Besonderheiten der SwissDRG-Version 5.0 Planungsversion (2015/2016)

6.1 Gültigkeit von Diagnose- und Prozedurenklassifikationen

In den ersten Versionen des SwissDRG-Systems (0.0 bis 0.2) hatten mehrere Versionen des CHOP parallel Gültigkeit, in SwissDRG 0.2 beispielsweise die CHOP-Versionen 8 bis 11. Dies hatte den Vorteil, dass mit nur einer Groupversion sowohl die Daten des zurückliegenden Datenjahres verarbeitet werden konnten als auch die Entwicklungen des CHOP für die folgenden Jahre im Definitionshandbuch sichtbar waren. Für ein DRG-System auf dem Weg zur Anwendung als Vergütungssystem ist aber zu fordern, dass die Menge der zulässigen Codes exakt definiert ist – nämlich genau als die im Anwendungsjahr zulässigen endstelligen Codes. Die Möglichkeit, veraltete oder nicht-terminale Codes anzugeben, führt zu einer Verschlechterung der Datenqualität und einer eingeschränkten Vergleichbarkeit dieser unterschiedlich kodierten Fälle.

Ab der Version SwissDRG 0.3 sind daher immer nur die Diagnose- und Prozedurenklassifikationen eines Jahres gültig. Für die vorliegende „SwissDRG-Version 5.0 Planungsversion (2015/2016)“ sind dies die Codes des Jahres 2015, also:

Diagnosen: Version 2014 des ICD-10-GM (International classification of Diseases, GM-Version)

Prozeduren: Schweizerische Operationsklassifikation (CHOP) in der Version 2015 („CHOP 2015“)

Es ist zu beachten, dass die Nomenklatur der Versionen des CHOP geändert worden ist. Im Jahre 2009 war die Version 11 des CHOP anzuwenden („CHOP 11“), im Jahr 2010 erfolgte keine CHOP-Revision. Die ab dem Jahr 2011 anzuwendenden Versionen des CHOP werden statt mit einer Versionsnummer mit dem Gültigkeitsjahr bezeichnet (für 2011 als „CHOP 2011“). Somit sind „CHOP 11“ [2009] und „CHOP 2011“ [2011] unterschiedliche Versionen!

Damit stellt das vorliegende Handbuch also den Algorithmus der SwissDRG-Version 5.0 anhand der im Jahr 2015 gültigen Codes dar. Da diese Version für Planungszwecke auf Grundlage der Daten der Schweizer Spitäler aus dem Jahr 2015 konzipiert ist, wird sie auch als „Planungsversion (2015/2016)“ bezeichnet.

Eine weitere (zukünftige) Version von SwissDRG 5.0 wird der Verarbeitung von Daten des Folgejahres dienen, diese wird als „Abrechnungsversion (2016/2016)“ bezeichnet. Diese Version wird sich bezüglich der gültigen Codes von der Katalogversion und den Planungsversionen unterscheiden, nicht aber im Hinblick auf andere Charakteristika des DRG-Algorithmus (wie Sortierung, Anzahl der DRGs o.ä.).

Da einerseits jede Kodetabelle im SwissDRG-System mindestens einen Code enthalten muss, andererseits aber noch nicht jeder in dem (der SwissDRG-Version 5.0 letztlich zugrundeliegenden) G-DRG-Algorithmus relevante Code eine Entsprechung in den im Jahre 2015 gültigen Schweizer Klassifikationen hat, wurde erforderlichenfalls ein „Platzhaltercode“ eingetragen:

6.2 Seitenkennzeichen

In der Schweizerischen Operationsklassifikation CHOP können seit der Version 11 (2009) Seitenkennzeichen für Prozeduren an paarigen Organen oder Körperteilen (Augen, Ohren, Nieren, Extremitäten etc.) angegeben werden. In der derzeitigen Version SwissDRG 5.0 ist weiterhin die Angabe eines Seitenkennzeichens prinzipiell bei allen CHOP-Codes zulässig. Somit können auch Prozeduren mit einem Doppelpfeil (↔) gekennzeichnet sein, die nicht an paarigen Organen vorgenommen werden.

6.3 OR- und NonOR-Prozeduren

Das SwissDRG-System unterscheidet OR- und NonOR-Prozeduren. OR-Prozeduren (OR = Operating Room) sind im SwissDRG-System immer signifikante (gruppierungsrelevante) Eingriffe, da die Gesamtmenge aller OR-Prozeduren in DRG-Logiken verwendet wird (z.B. bei der Basis-DRG 901).

NonOR-Prozeduren sind signifikante Eingriffe innerhalb einiger MDCs. Auch als NonOR-Prozeduren definierte Eingriffe können in einem OP-Saal (Operating Room = OR) durchgeführt werden. Das Doppelkreuz (‡) dient zur Kennzeichnung einer NonOR-Prozedur.

Tabelle 1.1 Liste der SwissDRGs, Version 5.0**DRG Part. Beschreibung****Prä-MDC**

A01A	O	Lebertransplantation mit Beatmung > 59 Stunden oder mit Transplantatabstossung oder mit bestimmter anderer Organtransplantation, Alter < 16 Jahre
A01B	O	Lebertransplantation ohne Beatmung > 59 Stunden, ohne Transplantatabstossung, ohne bestimmte andere Organtransplantation, Alter > 15 Jahre
A02Z	O	Transplantation von Niere und Pankreas
A04A	O	Knochenmarktransplantation / Stammzelltransfusion, allogene, ausser bei Plasmozytom, mit In-vitro-Aufbereitung oder HLA-verschieden
A04B	O	Knochenmarktransplantation / Stammzelltransfusion, allogene, ausser bei Plasmozytom, ohne In-vitro-Aufbereitung, HLA-identisch
A04C	O	Knochenmarktransplantation / Stammzelltransfusion, allogene, bei Plasmozytom
A05A	O	Herz- oder Lungentransplantation mit Beatmung > 179 Stunden oder Alter < 16 Jahre
A05B	O	Herz- oder Lungentransplantation ohne Beatmung > 179 Stunden, Alter > 15 Jahre
A06Z	O	Beatmung > 499 Stunden und Transplantation von Leber, Lunge, Herz und Knochenmark oder Stammzelltransfusion oder Beatmung > 1499 Stunden
A07A	O	Beatmung > 499 und < 1500 Stunden mit komplexer OR-Prozedur oder Polytrauma oder komplexer Vakuumbehandlung, mit hochkomplexem Eingriff oder intensivmedizinischer Komplexbehandlung > 2940 / 3680 Aufwandspunkte
A07B	O	Beatmung > 499 und < 1500 Stunden mit komplexer OR-Prozedur oder Polytrauma oder komplexer Vakuumbehandlung oder Alter < 16 Jahre
A07C	O	Beatmung > 499 und < 1500 Stunden mit komplexer OR-Prozedur, Alter > 15 Jahre oder mit intensivmedizinischer Komplexbehandlung > 1470 / 2208 Punkte oder Alter < 16 Jahre
A07D	O	Beatmung > 499 und < 1500 Stunden oder andere aufwendige Konstellationen, Alter > 15 Jahre
A11A	O	Beatmung > 249 und < 500 Std. mit hochkompl. Eingr. od. Beatm. > 95 Std. mit intensivmed. KB. > 1470 / 1656 P. od. Alter < 16 J. od. hochkomplexe Eingriffe
A11B	O	Beatmung > 249 und < 500 Stunden mit komplexer Prozedur, ohne hochkomplexen Eingriff, ohne Beatmung > 95 Std. mit intensivmed. Komplexbehandlung > 1470 / 1656 Punkte
A11C	O	Beatmung > 249 und < 500 Stunden ohne komplexe Prozedur, mit bestimmter OR-Prozedur oder komplizierenden Prozeduren oder intensivmedizinischer Komplexbehandlung > 980 / 1104 Aufwandspunkte mit bestimmter Diagnose oder Alter < 6 Jahre
A11D	O	Beatmung > 249 und < 500 Stunden ohne komplexe Prozedur, ohne bestimmte OR-Prozedur, ohne komplizierende Prozeduren, ohne intensivmedizinische Komplexbehandlung > 980 / 1104 Aufwandspunkte mit bestimmter Diagnose, Alter > 5 Jahre
A13A	O	Beatmung > 95 und < 250 Stunden mit hochkomplexen Konstellationen
A13B	O	Beatmung > 95 und < 250 Stunden mit sehr komplexen Konstellationen, Alter < 16 Jahre
A13C	O	Beatmung > 95 und < 250 Stunden mit sehr komplexen Konstellationen, Alter > 15 Jahre
A13D	O	Beatmung > 95 und < 250 Stunden mit komplexen Konstellationen
A13E	O	Beatmung > 95 und < 250 Stunden mit bestimmten komplizierenden Konstellationen
A13F	O	Beatmung > 95 und < 250 Stunden ohne bestimmte komplizierende Konstellationen
A15A	O	Knochenmarktransplantation / Stammzelltransfusion, autogen, ausser bei Plasmozytom und Stammzelltransf. bei Herzerkr., Neubild. unsicheren Verhaltens, Lymphom oder bösart. Neubild. von Hoden und Ovar, oder Alter < 16 J.
A15B	O	Knochenmarktransplantation / Stammzelltransfusion, autogen, ausser bei Plasmozytom und Stammzelltransf. bei Herzerkr., ausser bei Neubild. unsicheren Verhaltens, Lymphom oder bösart. Neubild. von Hoden und Ovar, Alter > 15 Jahre
A15C	O	Knochenmarktransplantation / Stammzelltransfusion, autogen, bei Plasmozytom und Stammzelltransfusion bei Herzerkrankungen
A16A	O	Transplantation von Darm oder Pankreas
A16B	O	Injektion von Pankreasgewebe
A17A	O	Nierentransplantation mit postoperativem Versagen des Nierentransplantates oder Alter < 16 Jahre oder ABO-inkompatible Transplantation
A17B	O	Nierentransplantation ohne postoperatives Versagen des Nierentransplantates, Alter > 15 Jahre, ohne ABO-inkompatible Transplantation
A18A	O	Beatmung > 499 Stunden mit hochkomplexer Prozedur, Alter < 16 Jahre oder mit intensivmedizinischer Komplexbehandlung > 4410 / 4600 Aufwandspunkte
A18B	O	Beatmung > 999 Std oder Beatmung > 499 Std mit hochkomplexer Prozedur, Alter > 15 Jahre
A36A	O	Intensivmedizinische Komplexbehandlung > 980 / 1104 Aufwandspunkte bei bestimmten Krankheiten und Störungen
A36B	O	Intensivmedizinische Komplexbehandlung > 392 / 552 und < 981 / 1105 Aufwandspunkte bei bestimmten Krankheiten und Störungen
A42A	A	Stammzellentnahme bei Eigen- oder Fremdspender mit Chemotherapie
A42B	A	Stammzellentnahme bei Eigen- oder Fremdspender ohne Chemotherapie, Alter < 16 Jahre
A42C	A	Stammzellentnahme bei Eigen- oder Fremdspender ohne Chemotherapie, Alter > 15 Jahre
A43Z	A	Frührehabilitation bei Wachkoma und Locked-in-Syndrom
A60A	M	Versagen und Abstossung eines Organtransplantates, mehr als ein Belegungstag, mit äusserst schweren CC od. komplexe OR-Prozedur
A60B	M	Versagen und Abstossung eines Organtransplantates, mehr als ein Belegungstag
A60C	M	Versagen und Abstossung eines Organtransplantates, ein Belegungstag
A61Z	M	Versagen und Abstossung eines Transplantates hämatopoetischer Zellen
A91Z	M	Photopherese und Apherese, ein Belegungstag
A92A	M	Multimodale Schmerztherapie bei bestimmten Krankheiten und Störungen, ab 14 Behandlungstagen
A92B	M	Multimodale Schmerztherapie bei bestimmten Krankheiten und Störungen, 7 bis 13 Behandlungstage
A93A	M	Strahlentherapie, mehr als 8 Bestrahlungen, ausser bei Krankheiten und Störungen des Nervensystems, mit komplexer OR-Prozedur
A93B	M	Strahlentherapie, mehr als 20 Bestrahlungen, ausser bei Krankheiten und Störungen des Nervensystems
A93C	M	Strahlentherapie, mehr als 8 Bestrahlungen, ausser bei Krankheiten und Störungen des Nervensystems
A94A	M	Komplexbehandlung bei Besiedlung oder Infektion mit multiresistenten Erregern ab 14 Behandlungstagen oder Alter < 16 Jahre, ohne OR-Prozedur
A94B	M	Komplexbehandlung bei Besiedlung oder Infektion mit multiresistenten Erregern 7 bis 13 Behandlungstagen, Alter > 15 Jahre, ohne OR-Prozedur

DRG	Part.	Beschreibung
A95A	M	Geriatrische frührehabilitative Komplexbehandlung mit komplexer Prozedur oder neurologische Komplexbehandlung des akuten Schlaganfalls und schwere motorische Funktionseinschränkung
A95B	M	Geriatrische frührehabilitative Komplexbehandlung, ab 14 Behandlungstagen, mit bestimmter OR-Prozedur oder intensivmedizinischer Komplexbehandlung > 184 Aufwandspunkte
A95C	M	Geriatrische frührehabilitative Komplexbehandlung, ab 14 Behandlungstagen, ohne bestimmte OR-Prozedur, ohne intensivmedizinische Komplexbehandlung > 184 Aufwandspunkte
A95D	M	Geriatrische frührehabilitative Komplexbehandlung, 7 bis 13 Behandlungstage, mit bestimmter OR-Prozedur oder intensivmedizinische Komplexbehandlung > 184 Aufwandspunkte oder schwere motorische Funktionseinschränkung
A95E	M	Geriatrische frührehabilitative Komplexbehandlung, 7 bis 13 Behandlungstage, ohne bestimmte OR-Prozedur, ohne intensivmedizinische Komplexbehandlung > 184 Aufwandspunkte, ohne schwere motorische Funktionseinschränkung
A96Z	M	Anthroposophisch-medizinische Komplexbehandlung, ohne OR-Prozedur
A97A	M	Palliativmedizinische Komplexbehandlung > 7 Behandlungstage mit komplexer Prozedur od. palliativmed. KBH > 21 BT mit bestimmter Prozedur und IntK > 196/184 od. > 8 Bestrahlungen
A97B	M	Palliativmedizinische Komplexbehandlung > 7 Behandlungstage mit komplexer Prozedur oder palliativmed. KBH > 21 Behandlungstage mit bestimmter Prozedur
A97C	M	Palliativmedizinische Komplexbehandlung > 14 Behandlungstage mit komplizierender Prozedur, palliativmed. KBH > 21 Behandlungstage mit bestimmten Konstellationen od. IntK > 196 / 184 Aufwandspkt.
A97D	M	Palliativmedizinische Komplexbehandlung > 14 Behandlungstage mit komplizierender Prozedur oder palliativmed. KBH > 21 Behandlungstage
A97E	M	Palliativmedizinische Komplexbehandlung > 14 Behandlungstage
A97F	M	Palliativmedizinische Komplexbehandlung > 7 Behandlungstage mit bestimmter Prozedur oder Intk > 196/184 Aufwandspunkte oder schwere motorische Funktionseinschränkung
A97G	M	Palliativmedizinische Komplexbehandlung > 7 Behandlungstage
B61A	M	Bestimmte akute Erkrankungen und Verletzungen des Rückenmarks, mit komplexem Eingriff, bis 13 Belegungstage, verlegt
B61B	M	Bestimmte akute Erkrankungen und Verletzungen des Rückenmarks, ohne komplexen Eingriff oder mehr als 13 Belegungstage oder nicht verlegt

MDC 01 Krankheiten und Störungen des Nervensystems

B01Z	O	Mehrzeitige kompl. OR-Prozeduren bei Krankheiten und Störungen des Nervensystems oder Epilepsiechirurgie mit invasivem präop. Video-EEG
B02A	O	Komplexe Kraniotomie oder Wirbelsäulen-Operation mit Strahlentherapie, mehr als 8 Bestrahlungen
B02B	O	Komplexe Kraniotomie oder Wirbelsäulen-Operation, Alter < 6 J. oder < 18 J. mit grossem intrakraniellen Eingriff, mit äusserst schweren CC
B02C	O	Komplexe Kraniotomie oder Wirbelsäulen-Operation mit Strahlentherapie < 9 Bestrahlungen, intraop. Monitoring, kompliz. Prozeduren oder grossem intrakraniellen Eingriff ohne äusserst schweren CC
B02D	O	Komplexe Kraniotomie oder Wirbelsäulen-Operation, ohne Strahlentherapie, ohne intraoperatives Monitoring, Alter > 5 J., ohne grossen intrakraniellen Eingriff, ohne kompliz. Prozeduren
B03A	O	Operative Eingriffe bei nicht akuter Para- / Tetraplegie
B03B	O	Eingriffe an Wirbelsäule und Rückenmark bei bösartiger Neubildung od. mit äusserst schweren od. schw. CC oder Eingriffe b. zerebraler Lähmung, Muskeldystrophie, Neuropathie mit äusserst schw. CC
B04A	O	Interventionelle und beidseitige Eingriffe an den extrakraniellen Gefässen mit äusserst schweren CC
B04B	O	Eingriffe an den extrakraniellen Gefässen mit äusserst schweren CC oder mit beidseitigem Eingriff an den extrakraniellen Gefässen oder bei Hirninfarkt
B04C	O	Interventionelle Eingriffe an den extrakraniellen Gefässen ohne äusserst schwere CC, ausser bei Hirninfarkt
B04D	O	Eingriffe an den extrakraniellen Gefässen ohne äusserst schwere CC
B05Z	O	Dekompression bei Karpal- oder Tarsaltunnelsyndrom
B06A	O	Eingriffe bei zerebraler Lähmung, Muskeldystrophie oder Neuropathie, Alter < 16 Jahre
B06B	O	Eingriffe bei zerebraler Lähmung, Muskeldystrophie oder Neuropathie, Alter < 19 und > 15 Jahre oder mit schweren CC
B09Z	O	Andere Eingriffe am Schädel
B11Z	O	Frührehabilitation mit Kraniotomie, grosser Wirbelsäulen-Operation, bestimmter OR-Prozedur oder aufwändiger Operation am Nervensystem mit Beatmung > 95 Stunden
B15Z	O	Strahlentherapie bei Krankheiten und Störungen des Nervensystems, mehr als ein Belegungstag, mehr als 10 Bestrahlungen
B16Z	O	Strahlentherapie bei Krankheiten und Störungen des Nervensystems, mehr als ein Belegungstag, weniger als 11 Bestrahlungen
B17A	O	Eingriffe an peripheren Nerven, Hirnnerven und anderen Teilen des Nervensystems mit äusserst schweren CC oder komplizierender Diagnose
B17B	O	Eingriffe an peripheren Nerven, Hirnnerven und anderen Teilen des Nervensystems ohne äusserst schwere CC oder komplizierender Diagnose mit komplexem Eingriff
B17C	O	Eingriffe an peripheren Nerven, Hirnnerven und anderen Teilen des Nervensystems ohne äusserst schwere CC oder komplizierender Diagnose ohne komplexem Eingriff
B18Z	O	Eingriffe an Wirbelsäule und Rückenmark ausser bei bösartiger Neubildung, ohne äusserst schwere oder schwere CC oder Revision eines Ventrikelschuntes
B20A	O	Kraniotomie oder grosse Wirbelsäulen-Operation mit komplexer Prozedur, Alter < 16 Jahre oder mit intraoperativem neurophysiologischen Monitoring
B20B	O	Kraniotomie oder grosse Wirbelsäulen-Operation mit komplexer Prozedur, Alter > 15 Jahre
B20C	O	Kraniotomie oder grosse Wirbelsäulen-Operation, Alter < 3 Jahre oder mit komplexer Diagnose
B20D	O	Kraniotomie oder grosse Wirbelsäulen-Operation, Alter > 2 Jahre
B21A	O	Implantation eines Neurostimulators zur Hirnstimulation, Mehrelektrodensystem
B21B	O	Implantation eines Neurostimulators zur Hirnstimulation, Einzelelektrodensystem
B21C	O	Implantation eines Neurostimulators, ausser zur Hirnstimulation, Mehrelektrodensystem
B21D	O	Implantation eines Neurostimulators, ausser zur Hirnstimulation, Einzelelektrodensystem
B22Z	O	Implantation einer Medikamentenpumpe
B36A	O	Intensivmedizinische Komplexbehandlung > 1470 / 1656 Aufwandspunkte bei Krankheiten und Störungen des Nervensystems

Tabelle 1.1 Liste der SwissDRGs, Version 5.0

DRG	Part.	Beschreibung
B36B	O	Intensivmedizinische Komplexbehandlung > 392 / 552 Aufwandspunkte mit komplexer OR-Prozedur oder intensivmedizinische Komplexbehandlung > 980 / 1104 Aufwandspunkte bei Krankheiten und Störungen des Nervensystems
B36C	O	Intensivmedizinische Komplexbehandlung > 392 / 552 Aufwandspunkte ohne komplexe OR-Prozedur bei Krankheiten und Störungen des Nervensystems
B39A	O	Neurologische Komplexbehandlung des akuten Schlaganfalls mit bestimmter Prozedur, mehr als 72 Stunden mit komplexem Eingriff oder mit komplizierenden Prozeduren
B39B	O	Neurologische Komplexbehandlung des akuten Schlaganfalls mit bestimmter Prozedur, bis 72 Stunden mit komplexem Eingriff, oder mehr als 72 Stunden, ohne komplexen Eingriff, ohne komplizierende Prozeduren
B39C	O	Neurologische Komplexbehandlung des akuten Schlaganfalls mit bestimmter Prozedur, ohne komplexen Eingriff, ohne komplizierende Prozeduren
B42A	A	Frührehabilitation bei Krankheiten und Störungen des Nervensystems bis 27 Tage, mit neurologischer Komplexbehandlung des akuten Schlaganfalls
B42B	A	Frührehabilitation bei Krankheiten und Störungen des Nervensystems bis 27 Tage, ohne neurologische Komplexbehandlung des akuten Schlaganfalls
B43Z	A	Frührehabilitation bei Krankheiten und Störungen des Nervensystems mehr als 27 Tage
B48Z	A	Frührehabilitation bei Multipler Sklerose und zerebellarer Ataxie oder nicht akuter Paraplegie / Tetraplegie
B60Z	M	Nicht akute Paraplegie / Tetraplegie
B63A	M	Demenz und andere chronische Störungen der Hirnfunktion mit äusserst schweren CC
B63B	M	Demenz und andere chronische Störungen der Hirnfunktion ohne äusserst schwere CC
B64A	M	Delirium mit äusserst schweren CC
B64B	M	Delirium ohne äusserst schwere CC
B66A	M	Neubildungen des Nervensystems mit äusserst schweren CC, mehr als ein Belegungstag
B66B	M	Neubildungen des Nervensystems, ein Belegungstag oder ohne äusserst schwere CC, oder Stupor und Koma nicht traumatisch bedingt, Alter < 16 Jahre
B66C	M	Neubildungen des Nervensystems, ein Belegungstag oder ohne äusserst schwere CC, oder Stupor und Koma nicht traumatisch bedingt, Alter > 15 Jahre
B67A	M	Morbus Parkinson mit äusserst schweren CC oder schwerster Beeinträchtigung
B67B	M	Morbus Parkinson ohne äusserst schwere CC, ohne schwerste Beeinträchtigung
B68A	M	Multiple Sklerose und zerebelläre Ataxie mit komplexer Diagnose oder äusserst schweren CC, mehr als 1 Belegungstag
B68B	M	Multiple Sklerose und zerebelläre Ataxie
B69A	M	Transitorische ischämische Attacke (TIA) und extrakranielle Gefässverschlüsse mit neurologischer Komplexbehandlung des akuten Schlaganfalls > 72 Stunden
B69B	M	Transitorische ischämische Attacke (TIA) und extrakranielle Gefässverschlüsse mit neurologischer Komplexbehandlung des akuten Schlaganfalls < 73 Stunden
B69C	M	Transitorische ischämische Attacke (TIA) und extrakranielle Gefässverschlüsse mit anderer neurologischer Komplexbehandlung des akuten Schlaganfalls
B69D	M	Transitorische ischämische Attacke (TIA) und extrakranielle Gefässverschlüsse ohne neurologische Komplexbehandlung, ohne andere neurologische Komplexbehandlung des akuten Schlaganfalls
B70A	M	Apoplexie, mehr als ein Belegungstag oder Thrombolyse, mit neurologischer Komplexbehandlung des akuten Schlaganfalls > 72 Std., mit komplizierender Diagnose
B70B	M	Apoplexie, mehr als ein Belegungstag oder Thrombolyse, mit neurologischer Komplexbehandlung des akuten Schlaganfalls > 72 Std., ohne komplizierende Diagnose
B70C	M	Apoplexie, mehr als ein Belegungstag oder Thrombolyse, mit neurologischer Komplexbehandlung des akuten Schlaganfalls < 73 Std., mit komplizierender Diagnose
B70D	M	Apoplexie, mehr als ein Belegungstag oder Thrombolyse, mit neurologischer Komplexbehandlung des akuten Schlaganfalls < 73 Std., ohne komplizierender Diagnose oder mit anderer neurolog. Komplexbeh. > 72 Std.
B70E	M	Apoplexie, mehr als ein Belegungstag oder Thrombolyse, mit anderer neurologischer Komplexbehandlung des akuten Schlaganfalls < 73 Std.
B70F	M	Apoplexie, mehr als ein Belegungstag oder Thrombolyse, ohne neurologischer Komplexbehandlung des akuten Schlaganfalls, mit komplizierender Diagnose
B70G	M	Apoplexie, mehr als ein Belegungstag oder Thrombolyse, ohne neurologischer Komplexbehandlung des akuten Schlaganfalls, ohne komplizierende Diagnose
B70H	M	Apoplexie, mehr als ein Belegungstag oder Thrombolyse, verstorben < 4 Tage nach Aufnahme, mit neurologischer Komplexbehandlung des akuten Schlaganfalls oder anderer neurologischer Komplexbehandlung
B70I	M	Apoplexie, mehr als ein Belegungstag oder Thrombolyse, verstorben < 4 Tage nach Aufnahme, ohne neurologische Komplexbehandlung des akuten Schlaganfalls, ohne andere neurologische Komplexbehandlung
B70J	M	Apoplexie, ein Belegungstag, ohne Thrombolyse
B71A	M	Erkrankungen an Hirnnerven und peripheren Nerven mit komplexer Diagnose, mit schweren CC oder bei Para- / Tetraplegie oder ohne komplexe Diagnose, mit äusserst schweren oder schweren CC bei Para- / Tetraplegie
B71B	M	Erkrankungen an Hirnnerven und peripheren Nerven mit komplexer Diagnose, ausser bei Para- / Tetraplegie, ohne schw. CC oder ohne komplexe Diagn., mit äusserst schw. od. schw. CC ausser bei Para- / Tetrapl. oder ohne schwere CC bei Para- / Tetrapl.
B71C	M	Erkrankungen an Hirnnerven und peripheren Nerven ohne komplexe Diagnose, ohne äusserst schwere oder schwere CC, ausser bei Para- / Tetraplegie
B72A	M	Infektion des Nervensystems ausser Virusmeningitis mit äusserst schweren CC
B72B	M	Infektion des Nervensystems ausser Virusmeningitis, Alter < 16 Jahre
B72C	M	Infektion des Nervensystems ausser Virusmeningitis, Alter > 15 Jahre
B73Z	M	Virusmeningitis
B75Z	M	Fieberkrämpfe
B76A	M	Anfälle, mehr als 1 Belegungstag mit komplexer Diagnostik und Therapie, Alter < 16 Jahre
B76B	M	Anfälle, mehr als 1 Belegungstag mit komplexer Diagnostik und Therapie, Alter > 15 Jahre

DRG	Part.	Beschreibung
B76C	M	Anfälle, mehr als 1 Belegungstag mit schweren CC, Alter < 3 Jahre oder mit komplexer Diagnose oder mit angeb. Fehlbildung oder äusserst schwere CC
B76D	M	Anfälle, mehr als 1 Belegungstag, mit schweren CC, Alter > 2 Jahre oder mit EEG
B76E	M	Anfälle, mit komplizierender oder komplexer Diagnose oder Alter < 6 Jahre
B76F	M	Anfälle, Alter > 5 Jahre
B77Z	M	Kopfschmerzen
B78A	M	Intrakranielle Verletzung, mit komplizierender Diagnose oder Alter < 1 Jahr
B78B	M	Intrakranielle Verletzung, Alter > 0 Jahre, ohne komplizierende Diagnose
B78C	M	Intrakranielle Verletzung, 1 Belegungstag
B79Z	M	Schädelfrakturen
B80Z	M	Andere Kopfverletzungen
B81A	M	Andere Erkrankungen des Nervensystems mit komplexer Diagnose und Alter < 16 Jahre oder komplizierende Diagnose
B81B	M	Andere Erkrankungen des Nervensystems mit komplexer Diagnose und Alter > 15 Jahre
B81C	M	Andere Erkrankungen des Nervensystems
B82Z	M	Andere Erkrankungen an peripheren Nerven
B84Z	M	Vaskuläre Myelopathien
B85A	M	Degenerative Krankheiten des Nervensystems mit zerebraler Lähmung oder komplexer Diagnose, Alter < 16 Jahre
B85B	M	Degenerative Krankheiten des Nervensystems mit zerebraler Lähmung oder komplexer Diagnose, Alter > 15 Jahre
B85C	M	Degenerative Krankheiten des Nervensystems ohne zerebrale Lähmung, ohne komplexe Diagnose
B86Z	M	Rückenmarkskompression, nicht näher bezeichnet und Krankheit des Rückenmarkes, nicht näher bezeichnet

MDC 02 Krankheiten und Störungen des Auges

C01Z	O	Eingriffe bei penetrierenden Augenverletzungen und Amnionmembranaufnäherung
C02Z	O	Enukleationen und Eingriffe an der Orbita oder Strahlentherapie bei bösartiger Neubildung
C03Z	O	Eingriffe an der Retina mit Pars-plana-Vitrektomie und andere komplexe Prozeduren mit extrakapsulärer Exzision der Linse (ECCE)
C04A	O	Hornhauttransplantation, beidseitig oder mit komplexem Eingriff oder Alter < 16 Jahre
C04B	O	Hornhauttransplantation ohne komplexen Eingriff, Alter > 15 Jahre
C06Z	O	Komplexe Eingriffe bei Glaukom
C07A	O	Andere Eingriffe bei Glaukom mit extrakapsulärer Exzision der Linse (ECCE)
C07B	O	Andere Eingriffe bei Glaukom
C08A	O	Beidseitige extrakapsuläre Exzision der Linse (ECCE) oder angeborene Fehlbildung der Linse
C08B	O	Extrakapsuläre Exzision der Linse (ECCE)
C10A	O	Eingriffe an den Augenmuskeln, Alter < 10 Jahre
C10B	O	Eingriffe an den Augenmuskeln, Alter > 9 Jahre
C12Z	O	Andere Rekonstruktionen der Augenlider
C13Z	O	Eingriffe an Tränenrinne und Tränenwegen
C14Z	O	Andere Eingriffe am Auge
C15Z	O	Andere Eingriffe an der Retina
C17Z	O	Eingriffe an der Retina mit Pars-plana-Vitrektomie und andere komplexe Prozeduren ohne extrakapsuläre Exzision der Linse (ECCE)
C20Z	O	Andere Eingriffe an Kornea, Sklera und Konjunktiva, Eingriffe am Augenlid oder verschiedene Eingriffe an der Linse
C60A	M	Akute und schwere Augeninfektionen mit komplizierender Diagnose oder mit äusserst schweren oder schweren CC
C60B	M	Akute und schwere Augeninfektionen ohne komplizierende Diagnose, ohne äusserst schwere oder schwere CC
C61A	M	Neuro-ophthalmologische und vaskuläre Erkrankungen des Auges mit komplizierender Diagnose oder mit äusserst schweren oder schweren CC
C61B	M	Neuro-ophthalmologische und vaskuläre Erkrankungen des Auges ohne komplizierende Diagnose, ohne äusserst schwere oder schwere CC
C62Z	M	Hyphäma und konservativ behandelte Augenverletzungen
C63Z	M	Bösartige Neubildungen, diabetische und andere Erkrankungen des Auges
C64Z	M	Glaukom, Katarakt und Erkrankungen des Augenlides

MDC 03 Krankheiten und Störungen des Ohres, der Nase, des Mundes und des Halses

D01A	O	Kochlea-implantation, bilateral
D01B	O	Kochlea-implantation, unilateral
D02Z	O	Komplexe Resektionen mit Rekonstruktionen an Kopf und Hals und Kombinationseingriff mit äusserst schweren CC oder komplizierende Prozedur
D03A	O	Operative Korrektur einer Lippen-Kiefer-Gaumen-Spalte, Alter < 1 Jahr
D03B	O	Operative Korrektur einer Lippen-Kiefer-Gaumen-Spalte, Alter > 0 Jahre
D04Z	O	Bignathe Osteotomie und komplexe Eingriffe am Kiefer
D05A	O	Komplexe Parotidektomie
D05B	O	Komplexe Eingriffe an den Speicheldrüsen ausser komplexe Parotidektomien
D06A	O	Aufwändige Eingriffe an Nasennebenhöhle, Mastoid, Mittelohr und andere Eingriffe an der Speicheldrüse, mit komplexer Tympanoplastik oder Alter < 6 Jahre
D06B	O	Aufwändige Eingriffe an Nasennebenhöhle, Mastoid, Mittelohr und andere Eingriffe an der Speicheldrüse, ohne komplexe Tympanoplastik, Alter > 5 und < 16 Jahre, oder komplexer Eingriff an Mastoid oder NNH oder mit komplexer Diagnose, Alter > 15 Jahre
D06C	O	Aufwändige Eingriffe an Nasennebenhöhle, Mastoid, Mittelohr und andere Eingriffe an der Speicheldrüse, ohne komplexe Tympanoplastik, ohne komplexen Eingriff an Mastoid oder NNH, ohne komplexe Diagnose, Alter > 15 Jahre
D08A	O	Eingriffe an Mundhöhle und Mund bei bösartiger Neubildung mit schweren CC
D08B	O	Eingriffe an Mundhöhle und Mund bei bösartiger Neubildung

Tabelle 1.1 Liste der SwissDRGs, Version 5.0

DRG Part. Beschreibung

D09Z	O	Tonsillektomie bei bösartiger Neubildung oder verschiedene Eingriffe an Ohr, Nase, Mund und Hals mit äusserst schweren CC
D12A	O	Andere aufwändige Eingriffe an Ohr, Nase, Mund und Hals
D12B	O	Andere Eingriffe an Ohr, Nase, Mund und Hals
D13A	O	Kleine Eingriffe an Nase und Ohr, Alter < 6 Jahre
D13B	O	Kleine Eingriffe an Nase und Ohr, Alter > 5 Jahre
D15A	O	Tracheostomie oder Bestrahlung und multiresistenter Erreger, mit äusserst schweren CC oder Implantation einer Kiefergelenkendoprothese
D15B	O	Tracheostomie oder Bestrahlung und multiresistenter Erreger
D16Z	O	Materialentfernung an Kiefer und Gesicht
D17Z	O	Plastische Rekonstruktion der Ohrmuschel
D20Z	O	Strahlentherapie bei Krankheiten und Störungen des Ohres, der Nase, des Mundes und des Halses, mehr als ein Belegungstag
D22Z	O	Eingriffe an Mundhöhle und Mund ausser bei bösartiger Neubildung
D23Z	O	Implantation eines Hörgerätes
D24A	O	Komplexe Hautplastiken und grosse Eingriffe an Kopf und Hals mit äusserst schweren CC oder Kombinationseingriff
D24B	O	Komplexe Hautplastiken und grosse Eingriffe an Kopf und Hals ohne äusserst schwere CC, ohne Kombinationseingriff
D25A	O	Mässig komplexe Eingriffe an Kopf und Hals bei bösartiger Neubildung mit äusserst schweren CC oder Strahlentherapie mit operativem Eingriff
D25B	O	Mässig komplexe Eingriffe an Kopf und Hals bei bösartiger Neubildung ohne äusserst schwere CC, ohne Strahlentherapie mit operativem Eingriff
D25C	O	Mässig komplexe Eingriffe an Kopf und Hals ausser bei bösartiger Neubildung
D28Z	O	Monognathe Osteotomie und komplexe Eingriffe an Kopf und Hals oder andere Eingriffe an Kopf und Hals bei bösartiger Neubildung
D29Z	O	Operationen am Kiefer und andere Eingriffe an Kopf und Hals ausser bei bösartiger Neubildung
D30A	O	Verschiedene Eingriffe an Ohr, Nase, Mund u. Hals ohne äuss. schw. CC, mit aufwändigem Ingr. oder Ingr. an Mundhöhle u. Mund ausser bei bösart. Neub. ohne Mundboden- oder Vestib.plastik, Alter < 3 J.
D30B	O	Tonsillektomie ausser bei bösartiger Neubildung oder verschiedene Eingriffe an Ohr, Nase, Mund und Hals mit äusserst schweren oder schweren CC oder Alter < 16 Jahre
D30C	O	Tonsillektomie ausser bei bösartiger Neubildung oder verschiedene Eingriffe an Ohr, Nase, Mund und Hals ohne äusserst schwere oder schwere CC, Alter > 15 Jahre
D35Z	O	Eingriffe an Nase und Nasennebenhöhlen bei bösartiger Neubildung
D38A	O	Sehr komplexe Eingriffe an der Nase
D38B	O	Komplexe Eingriffe an der Nase
D39Z	O	Andere Eingriffe an der Nase
D40Z	A	Zahnextraktion und -wiederherstellung
D60A	M	Bösartige Neubildungen an Ohr, Nase, Mund und Hals, mehr als ein Belegungstag, mit äusserst schweren CC
D60B	M	Bösartige Neubildungen an Ohr, Nase, Mund und Hals, ein Belegungstag oder ohne äusserst schwere CC
D61A	M	Gleichgewichtsstörungen (Schwindel) mit Tinnitus, mit äusserst schweren CC oder komplexe Gleichgewichtsstörung
D61B	M	Gleichgewichtsstörungen (Schwindel) mit Hörverlust, ausser komplexe Gleichgewichtsstörung, ohne äusserst schwere CC
D62A	M	Epistaxis oder Otitis media/Infektionen der oberen Atemwege und Alter > 2 Jahre, Alter < 10 Jahre
D62B	M	Epistaxis oder Otitis media/Infektionen der oberen Atemwege und Alter > 2 Jahre
D63Z	M	Otitis media oder Infektionen der oberen Atemwege, Alter < 3 Jahre
D64Z	M	Laryngotracheitis und Epiglottitis
D65Z	M	Verletzung und Deformität der Nase
D66Z	M	Andere Krankheiten an Ohr, Nase, Mund und Hals
D67Z	M	Erkrankungen von Zähnen und Mundhöhle ohne Zahnextraktion und -wiederherstellung

MDC 04 Krankheiten und Störungen der Atmungsorgane

E01A	O	Revisionseingriffe, beidseitige Lobektomie mit äusserst schweren CC, oder Strahlentherapie mit operativem Eingriff
E01B	O	Revisionseingriffe, beidseitige Lobektomie, Strahlentherapie mit Beatmung > 24 Stunden
E02A	O	Andere OR-Prozeduren an den Atmungsorganen mit aufwändigem Eingriff oder Alter < 16 Jahre
E02B	O	Andere OR-Prozeduren an den Atmungsorganen, Alter > 15 Jahre mit äusserst schweren CC
E02C	O	Andere OR-Prozeduren an den Atmungsorganen, Alter > 15 Jahre
E03Z	O	Brachytherapie oder Therapie mit offenen Nukliden bei Krankheiten und Störungen der Atmungsorgane, mehr als ein Belegungstag
E05A	O	Andere grosse Eingriffe am Thorax oder Einsetzen von Bronchialventilen, mit äusserst schweren CC
E05B	O	Andere grosse Eingriffe am Thorax oder Einsetzen von Bronchialventilen oder bei bösartiger Neubildung, ohne äusserst schwere CC
E05C	O	Andere grosse Eingriffe am Thorax, ohne Einsetzen von Bronchialventilen, ausser bei bösartiger Neubildung, ohne äusserst schwere CC
E06A	O	Andere Lungenresektionen, Biopsie an Thoraxorganen und Eingriffe an der Thoraxwand mit äusserst schweren CC oder chirurgischer Lungenvolumenreduktion
E06B	O	Andere Lungenresektionen, Biopsie an Thoraxorganen und Eingriffe an der Thoraxwand ohne äusserst schwere CC, ohne chirurgische Lungenvolumenreduktion, Alter < 16 Jahre
E06C	O	Andere Lungenresektionen, Biopsie an Thoraxorganen und Eingriffe an der Thoraxwand ohne äusserst schwere CC, ohne chirurgische Lungenvolumenreduktion, Alter > 15 Jahre
E07Z	O	Eingriffe bei Schlafapnoesyndrom
E08A	O	Strahlentherapie bei Krankheiten und Störungen der Atmungsorgane mehr als ein Belegungstag mit äusserst schweren CC oder komplizierende Prozeduren
E08B	O	Strahlentherapie bei Krankheiten und Störungen der Atmungsorgane, mehr als ein Belegungstag
E40A	A	Krankheiten und Störungen der Atmungsorgane mit Beatmung > 24 Stunden, mit äusserst schweren CC oder ARDS, Alter < 16 Jahre oder komplizierende Diagnosen
E40B	A	Krankheiten und Störungen der Atmungsorgane mit Beatmung > 24 Stunden, mit äusserst schweren CC oder ARDS oder Para-/Tetraplegie, Alter > 15 Jahre
E40C	A	Krankheiten und Störungen der Atmungsorgane mit Beatmung > 24 Stunden, ohne äusserst schwere CC, ohne ARDS, ohne Para-/Tetraplegie
E41Z	A	Frührehabilitation bei Krankheiten und Störungen der Atmungsorgane

DRG	Part.	Beschreibung
E60A	M	Zystische Fibrose (Mukoviszidose) oder andere Lungenerkrankungen mit Evaluationsaufenthalt vor Transplantation oder Alter < 16 Jahre
E60B	M	Zystische Fibrose (Mukoviszidose) ohne andere Lungenerkrankungen mit Evaluationsaufenthalt vor Transplantation, Alter > 15 Jahre
E63Z	M	Schlafapnoesyndrom oder kardiorespiratorische Polysomnographie bis 2 Belegungstage
E64A	M	Respiratorische Insuffizienz oder Lungenembolie, mehr als ein Belegungstag, mit äusserst schweren CC
E64B	M	Respiratorische Insuffizienz, mehr als ein Belegungstag, Alter < 10 Jahre
E64C	M	Respiratorische Insuffizienz, mehr als ein Belegungstag, Alter > 9 Jahre
E64D	M	Respiratorische Insuffizienz oder Lungenembolie, ein Belegungstag
E65A	M	Chronisch-obstruktive Atemwegserkr. oder Bronchitis und Asthma bronchiale, mehr als ein Belegungstag, mit äusserst schweren oder schweren CC, Alter < 1 Jahr, mit RS-Virus-Infektion, mit Bronchialeingriff oder äuss. schweren CC oder komplexer Diagnose
E65B	M	Chronisch-obstruktive Atemwegserkr. mit FEV1 < 35%, ohne äusserst schwere CC, ohne Bronchialeingriff, ohne komplexe Diagnose oder Alter < 1 Jahr
E65C	M	Chronisch-obstruktive Atemwegserkr. ohne FEV1 < 35%, ohne äusserst schwere CC, ohne Bronchialeingriff, ohne komplexe Diagnose, Alter > 0 Jahre
E66A	M	Schweres Thoraxtrauma mit komplizierender Diagnose
E66B	M	Schweres Thoraxtrauma ohne komplizierende Diagnose
E69A	M	Bronchitis und Asthma bronchiale oder Beschwerden der Atmung, Alter < 12 Jahre mit RS-Virus-Infektion, oder Einsetzen von Bronchialstents oder mit komplizierender Prozedur
E69B	M	Bronchitis und Asthma bronchiale oder Beschwerden der Atmung, Alter < 12 Jahre
E69C	M	Bronchitis und Asthma bronchiale oder Beschwerden der Atmung, Alter > 11 Jahre
E70A	M	Keuchhusten und akute Bronchiolitis, Alter < 1 Jahr
E70B	M	Keuchhusten und akute Bronchiolitis, Alter > 0 Jahre
E71A	M	Neubildungen der Atmungsorgane, mehr als ein Belegungstag, mit äusserst schweren CC oder starrer Bronchoskopie oder mit komplexer Biopsie der Lunge oder mit Einlage von Bronchialstents
E71B	M	Neubildungen der Atmungsorgane, ein Belegungstag oder ohne äusserst schwere CC, ohne starre Bronchoskopie, ohne komplexe Biopsie der Lunge oder ohne Einlage von Bronchialstents
E73A	M	Pleuraerguss mit äusserst schweren CC
E73B	M	Pleuraerguss ohne äusserst schwere CC
E74Z	M	Interstitielle Lungenerkrankung
E75A	M	Andere Krankheiten der Atmungsorgane mit äusserst schweren CC oder komplizierende Diagnose, Alter < 16 Jahre
E75B	M	Andere Krankheiten der Atmungsorgane mit äusserst schweren CC oder komplizierende Diagnose, Alter > 15 Jahre
E75C	M	Andere Krankheiten der Atmungsorgane
E76A	M	Tuberkulose, mehr als 14 Belegungstage, bei Besiedlung oder Infektion mit multiresistenten Erregern oder Alter < 16 Jahre oder komplizierende Prozedur oder mit äusserst schweren CC
E76B	M	Tuberkulose, mehr als 14 Belegungstage, Alter > 15 Jahre
E76C	M	Tuberkulose bis 14 Belegungstage, mit schweren CC
E76D	M	Tuberkulose bis 14 Belegungstage oder Pneumothorax
E77A	M	Andere Infektionen und Entzündungen der Atmungsorgane mit komplexer Diagnose oder äusserst schweren CC oder komplizierender Prozedur, mit intensivmedizinischer Komplexbehandlung > 196 / 360 Punkten
E77B	M	Andere Infektionen und Entzündungen der Atmungsorgane mit komplexer Diagnose bei Zustand nach Organtransplantation oder mit äusserst schweren CC, oder komplizierender Prozedur, ohne intensivmedizinische Komplexbehandlung > 196 / 360 Punkte
E77C	M	Andere Infektionen und Entzündungen der Atmungsorgane ohne komplexe Diagnose bei Zustand nach Organtransplantation oder äusserst schweren CC, ohne kompliz. Prozedur, ohne intensivmedizinische Komplexbehandlung > 196 / 360 Punkte, Alter < 16 Jahre
E77D	M	Andere Infektionen und Entzündungen der Atmungsorgane ohne komplexe Diagnose bei Zustand nach Organtransplantation oder äusserst schweren CC, ohne kompliz. Prozedur, ohne intensivmedizinische Komplexbehandlung > 196 / 360 Punkte, Alter > 15 Jahre
E77E	M	Andere Infektionen und Entzündungen der Atmungsorgane ohne komplexe Diagnose, ohne äusserst schwere CC, ohne komplizierende Prozedur, Alter < 1 Jahr
E77F	M	Andere Infektionen und Entzündungen der Atmungsorgane ohne komplexe Diagnose, ohne äusserst schwere CC, ohne komplizierende Prozedur, Alter > 0 Jahre, mit schweren CC oder bei Para-/Tetraplegie
E77G	M	Andere Infektionen und Entzündungen der Atmungsorgane ohne komplexe Diagnose, ohne äusserst schwere CC, ohne komplizierende Prozedur, Alter > 0 Jahre, ohne schwere CC, ausser bei Para-/Tetraplegie
E78Z	M	Kontrolle und Optimierung einer bestehenden Beatmungstherapie, bis 2 Belegungstage

MDC 05 Krankheiten und Störungen des Kreislaufsystems

F01A	O	Neuimplantation Kardioverter / Defibrillator (AICD), Zwei- oder Drei-Kammer-Stimulation, mit zusätzlichem Herz- oder Gefässeingriff
F01B	O	Neuimplantation Kardioverter / Defibrillator (AICD), Drei-Kammer-Stimulation, ohne zusätzlichen Herz- oder Gefässeingriff
F01C	O	Neuimplantation Kardioverter / Defibrillator (AICD), Ein-Kammer-Stimulation, mit zusätzlichem Herz- oder Gefässeingriff, oder mit äusserst schweren CC
F01D	O	Neuimplantation Kardioverter / Defibrillator (AICD), Zwei-Kammer-Stimulation, ohne zusätzlichen Herz- oder Gefässeingriff, oder ohne äusserst schwere CC
F02Z	O	Aggregatwechsel eines Kardioverters / Defibrillators (AICD), Zwei- oder Drei-Kammer-Stimulation
F03A	O	Herzklappeneingriff mit Herz-Lungen-Maschine, mit komplizierenden Prozeduren
F03B	O	Herzklappeneingriff mit Herz-Lungen-Maschine, mit Dreifacheingriff oder Alter < 1 Jahr oder mit tiefer Hypothermie
F03C	O	Herzklappeneingriff mit Herz-Lungen-Maschine, mit Zweifacheingriff oder angeborenem Herzfehler, mit Re-Operation oder invasiver Diagnostik oder intraoperativer Ablation
F03D	O	Herzklappeneingriff mit Herz-Lungen-Maschine, mit Zweifacheingriff oder angeborenem Herzfehler oder Re-Operation oder invasiver Diagnostik oder intraoperativer Ablation oder Alter < 16 Jahre
F03E	O	Herzklappeneingriff mit Herz-Lungen-Maschine, Alter > 15 Jahre
F04Z	O	Aufwendige mehrzeitige Prozeduren oder komplexe Vakuumbehandlung oder Gewebetransplantation mit mikrovaskulärer Anastomosierung bei Krankheiten und Störungen des Kreislaufsystems

Tabelle 1.1 Liste der SwissDRGs, Version 5.0

DRG	Part.	Beschreibung
F05Z	O	Koronare Bypass-Operation mit invasiver kardiologischer Diagnostik oder intraoperativer Ablation, mit komplizierenden Prozeduren oder Karotiseingriff oder bestimmte Eingriffe mit Herz-Lungen-Maschine in tiefer Hypothermie
F06A	O	Koronare Bypass-Operation, mit mehrzeitigen komplexen OR-Prozeduren, mit komplizierenden Prozeduren oder mit Karotiseingriff
F06B	O	Koronare Bypass-Operation, mit mehrzeitigen komplexen OR-Prozeduren, ohne komplizierende Prozeduren, ohne Karotiseingriff
F06C	O	Koronare Bypass-Operation, mit komplizierender Prozedur oder Karotiseingriff oder intraoperative Ablation mit Reoperation oder Infarkt, oder invasive kardiologische Diagnostik mit Reoperation, Infarkt oder intraoperativer Ablation
F06D	O	Koronare Bypass-Operation, mit invasiver kardiologischer Diagnostik oder intraoperativer Ablation
F06E	O	Koronare Bypass-Operation, ohne invasive kardiologische Diagnostik, ohne intraoperative Ablation
F07Z	O	Andere Eingriffe mit Herz-Lungen-Maschine oder endovaskuläre Implantation einer Herzklappe, Alter < 1 Jahr oder mit komplizierenden Prozeduren oder komplexer Operation oder anderer Herzklappeneingriff mit Herz-Lungen-Maschine, Alter < 16 Jahre
F08Z	O	Grosse rekonstruktive Gefässeingriffe ohne Herz-Lungen-Maschine, mit komplizierenden Prozeduren oder thorakoabdominalem Aneurysma
F10Z	O	Aggregatwechsel eines Kardioverters / Defibrillators (AICD), Ein-Kammer-Stimulation
F12A	O	Implantation eines Herzschrittmachers, Drei-Kammersystem
F12B	O	Implantation eines Herzschrittmachers, Zwei-Kammersystem, mit komplexem Eingriff oder Alter < 16 Jahre
F12C	O	Implantation eines Herzschrittmachers, Zwei-Kammersystem, Alter > 15 Jahre, mit äusserst schweren CC
F12D	O	Implantation eines Herzschrittmachers, Zwei-Kammersystem, Alter > 15 Jahre
F12E	O	Implantation eines Herzschrittmachers, Ein-Kammersystem, mit äusserst schweren CC
F12F	O	Implantation eines Herzschrittmachers, Ein-Kammersystem
F13A	O	Amputation bei Kreislauferkrankungen an oberer Extremität und Zehen mit äusserst schweren CC oder komplexer Arthrodesen am Fuss und mehrzeitigen Revisions- oder Rekonstruktionseingriffen oder Gefässeingriff
F13B	O	Amputation bei Kreislauferkrankungen an oberer Extremität und Zehen mit äusserst schweren CC oder komplexer Arthrodesen am Fuss, ohne mehrzeitige Revisions- oder Rekonstruktionseingriffe, ohne Gefässeingriff
F13C	O	Amputation bei Kreislauferkrankungen an oberer Extremität und Zehen oder verschiedene Eingriffe bei Diabetes mellitus mit Komplikationen, ohne äusserst schwere CC, ohne komplexe Arthrodesen des Fusses
F14A	O	Komplexe oder mehrfache Gefässeingriffe ausser grosse rekonstruktive Eingriffe mit komplizierenden Prozeduren oder Revision oder komplexer Diagnose oder Alter < 3 Jahre, mit äusserst schweren CC
F14B	O	Komplexe oder mehrfache Gefässeingriffe ausser grosse rekonstruktive Eingriffe mit komplizierenden Prozeduren oder Revision oder komplexer Diagnose oder Alter < 3 Jahre, ohne äusserst schwere CC
F15Z	O	Perkutane Koronarangioplastie mit komplizierenden Prozeduren oder invasive kardiologische Diagnostik, mehr als 2 Belegungstage, mit komplizierenden Prozeduren oder Endokarditis
F17A	O	Wechsel eines Herzschrittmachers, Mehrkammersystem
F17B	O	Wechsel eines Herzschrittmachers, Einkammersystem
F18A	O	Revision eines Herzschrittmachers oder Kardioverters / Defibrillators (AICD) ohne Aggregatwechsel, mit äusserst schweren CC oder Alter < 16 Jahre
F18B	O	Revision eines Herzschrittmachers oder Kardioverters / Defibrillators (AICD) ohne Aggregatwechsel, ohne äusserst schwere CC, Alter > 15 Jahre
F19A	O	Andere perkutan-transluminale Intervention an Herz, Aorta und Lungengefässen, mit bestimmter Prozedur
F19B	O	Andere perkutan-translumin. Interv. an Herz, Aorta u. Lungengefässen
F20Z	O	Beidseitige Unterbindung und Stripping von Venen mit Ulzeration oder äusserst schweren oder schweren CC
F21Z	O	Andere OR-Prozeduren bei Kreislauferkrankungen
F24A	O	Perkutane Koronarangioplastie (PTCA) mit kompl. Diagn. und hochkompl. Intervent. od. mit PTA, mit äusserst schweren CC oder Alter < 16 Jahre
F24B	O	Perkutane Koronarangioplastie (PTCA) mit kompl. Diagn. und hochkompl. Intervent. od. mit PTA, ohne äusserst schwere CC, Alter > 15 Jahre
F28A	O	Amputation mit zusätzlichem Gefässeingriff oder mit Hauttransplantation, mit äusserst schweren oder schweren CC
F28B	O	Amputation bei Kreislauferkrankungen ausser an oberer Extremität und Zehen, ohne Gefässeingriff, ohne Hauttransplantation, mit äusserst schweren oder schweren CC
F28C	O	Amputation bei Kreislauferkrankungen ausser an oberer Extremität und Zehen, ohne Gefässeingriff, ohne äusserst schwere oder schwere CC
F29Z	O	Frührehabilitation bei Krankheiten und Störungen des Kreislaufsystems, mit bestimmter OR-Prozedur, ausser kardiothorakale Eingriffe
F30Z	O	Operation bei komplexem angeborenen Herzfehler oder Hybridchirurgie bei Kindern
F31Z	O	Andere Eingriffe mit Herz-Lungen-Maschine, ohne komplizierende Prozeduren, ohne komplexe Operation
F33A	O	Grosse rekonstruktive Gefässeingriffe ohne Herz-Lungen-Maschine, mit Mehretagen- oder Aorteneingriff oder Reoperation mit äusserst schweren CC
F33B	O	Grosse rekonstruktive Gefässeingriffe ohne Herz-Lungen-Maschine, mit Mehretagen- oder Aorteneingriff oder Reoperation ohne äusserst schwere CC
F34A	O	Andere grosse rekonstruktive Gefässeingriffe ohne Herz-Lungen-Maschine mit äusserst schweren CC
F34B	O	Andere grosse rekonstruktive Gefässeingriffe ohne Herz-Lungen-Maschine ohne äusserst schwere CC
F35A	O	Andere kardiothorakale Eingriffe ohne Herz-Lungen-Maschine, ohne komplizierende Prozeduren oder plastische Rekonstruktionen an der Brustwand, Alter < 16 Jahre oder komplizierende Prozedur
F35B	O	Andere kardiothorakale Eingriffe ohne Herz-Lungen-Maschine, ohne komplizierende Prozeduren oder plastische Rekonstruktionen an der Brustwand, Alter > 15 Jahre, mit äusserst schweren CC
F35C	O	Andere kardiothorakale Eingriffe ohne Herz-Lungen-Maschine, ohne komplizierende Prozeduren oder plastische Rekonstruktionen an der Brustwand, Alter > 15 Jahre
F36A	O	Intensivmedizinische Komplexbehandlung > 784 / 1380 Aufwandspunkte bei Krankheiten und Störungen des Kreislaufsystems
F36B	O	Intensivmed. Komplexbehandlung > 392 / 552 Aufwandsp. mit komplexer OR-Prozedur oder intensivmed. Komplexbeh. > 980 / 1104 Aufwandsp. oder komplexe Gefässeingriffe mit Herz-Lungen-Maschine bei Krankheiten und Störungen des Kreislaufsystems
F36C	O	Intensivmed. Komplexbehandlung > 392 / 552 Aufwandsp., oder Beatmung > 24 Std. und Alter < 10 Jahre
F38Z	O	Mässig komplexe rekonstruktive Gefässeingriffe ohne Herz-Lungen-Maschine
F39A	O	Unterbindung und Stripping von Venen mit bestimmtem beidseitigem Eingriff oder Ulzeration oder äusserst schweren oder schweren CC
F39B	O	Unterbindung und Stripping von Venen ohne bestimmten beidseitigen Eingriff, ohne Ulzeration, ohne äusserst schwere oder schwere CC
F41A	A	Invasive kardiologische Diagnostik bei akutem Myokardinfarkt mit äusserst schweren CC

DRG	Part.	Beschreibung
F41B	A	Invasive kardiologische Diagnostik bei akutem Myokardinfarkt ohne äusserst schwere CC
F43A	A	Beatmung > 24 Stunden bei Krankheiten und Störungen des Kreislaufsystems, mit äusserst schweren CC
F43B	A	Beatmung > 24 Stunden bei Krankheiten und Störungen des Kreislaufsystems, ohne äusserst schwere CC
F45Z	A	Frührehabilitation bei Krankheiten und Störungen des Kreislaufsystems
F46A	A	Invasive kardiologische Diagnostik ausser bei akutem Myokardinfarkt, mehr als 2 Belegungstage, mit komplexer Diagnose, Alter < 14 Jahre
F46B	A	Invasive kardiologische Diagnostik ausser bei akutem Myokardinfarkt, mehr als 2 Belegungstage, mit komplexer Diagnose, Alter > 13 Jahre
F49A	A	Invasive kardiologische Diagnostik ausser bei akutem Myokardinfarkt, mehr als 2 Belegungstage, mit komplexem Eingriff, mit äusserst schweren CC
F49B	A	Invasive kardiologische Diagnostik ausser bei akutem Myokardinfarkt, mehr als 2 Belegungstage, ohne komplexen Eingriff, mit äusserst schweren CC
F49C	A	Invasive kardiologische Diagnostik ausser bei akutem Myokardinfarkt, mehr als 2 Belegungstage, mit komplexem Eingriff, ohne äusserst schwere CC
F49D	A	Invasive kardiologische Diagnostik ausser bei akutem Myokardinfarkt, mehr als 2 Belegungstage, ohne komplexen Eingriff, ohne äusserst schwere CC
F49E	A	Invasive kardiologische Diagnostik ausser bei akutem Myokardinfarkt, weniger als 3 Belegungstage
F49F	A	Invasive kardiologische Diagnostik ausser bei akutem Myokardinfarkt, ein Belegungstag
F50A	O	Ablative Massnahmen bei Tachyarrhythmie mit hochkomplexer Ablation
F50B	O	Ablative Massnahmen bei Tachyarrhythmie mit komplexer Ablation oder komplizierendem Eingriff und äusserst schweren CC
F50C	O	Ablative Massnahmen bei Tachyarrhythmie, Alter < 16 Jahre
F50D	O	Ablative Massnahmen bei Tachyarrhythmie mit transseptaler Linksherz-Katheteruntersuchung, Alter > 15 Jahre
F50E	O	Ablative Massnahmen bei Tachyarrhythmie, Alter > 15 Jahre
F51A	O	Endovaskuläre Implantation von Stent-Prothesen an der Aorta, thorakal
F51B	O	Endovaskuläre Implantation von Stent-Prothesen an der Aorta, nicht thorakal, mit Implantation von komplexen Stent-Prothesen
F51C	O	Endovaskuläre Implantation von Stent-Prothesen an der Aorta, nicht thorakal, ohne Implantation von komplexen Stent-Prothesen
F52A	O	Perkutane Koronarangioplastie mit komplexer Diagnose, mit äusserst schweren CC
F52B	O	Perkutane Koronarangioplastie mit komplexer Diagnose, ohne äusserst schwere CC oder mit intrakoronarer Brachytherapie
F54Z	O	Komplexe oder mehrfache Gefässeingriffe ohne komplizierende Prozeduren, ohne Revision, ohne komplexe Diagnose, Alter > 2 Jahre oder mässig komplexe Gefässeingriffe mit komplizierender Diagnose, ohne äusserst schwere CC, ohne Rotationsthrömbektomie
F56A	O	Perkutane Koronarangioplastie mit hochkomplexer Intervention, mit äusserst schweren CC
F56B	O	Perkutane Koronarangioplastie mit hochkomplexer Intervention, ohne äusserst schwere CC
F57A	O	Perkutane Koronarangioplastie mit komplexer Intervention mit äusserst schweren CC
F57B	O	Perkutane Koronarangioplastie mit komplexer Intervention ohne äusserst schwere CC
F58Z	O	Andere perkutane Koronarangioplastie
F59A	O	Komplexe oder mässig komplexe Gefässeingriffe mit äusserst schweren CC
F59B	O	Komplexe oder mässig komplexe Gefässeingriffe, mit komplexer Prozedur
F59C	O	Komplexe oder mässig komplexe Gefässeingriffe, Alter < 16 Jahre
F59D	O	Komplexe oder mässig komplexe Gefässeingriffe, Alter > 15 Jahre
F60A	M	Akuter Myokardinfarkt ohne invasive kardiologische Diagnostik mit äusserst schweren CC
F60B	M	Akuter Myokardinfarkt ohne invasive kardiologische Diagnostik
F61A	M	Infektiöse Endokarditis mit komplizierender Diagnose oder komplizierender Prozedur
F61B	M	Infektiöse Endokarditis
F62A	M	Herzinsuffizienz und Schock mit äusserst schweren CC, mit Dialyse oder Reanimation oder komplizierender Diagnose
F62B	M	Herzinsuffizienz und Schock mit äusserst schweren CC
F62C	M	Herzinsuffizienz und Schock
F63A	M	Venenthrombose mit schweren CC
F63B	M	Venenthrombose
F64Z	M	Hautulkus bei Kreislauferkrankungen
F65Z	M	Periphere Gefässkrankheiten mit komplexer Diagnose und äusserst schweren CC
F66Z	M	Koronararteriosklerose ohne äusserst schwere CC
F67A	M	Hypertonie mit äusserst schweren CC
F67B	M	Hypertonie mit schweren CC
F67C	M	Hypertonie
F68A	M	Angeborene Herzkrankheit, Alter < 16 Jahre
F68B	M	Angeborene Herzkrankheit, Alter > 15 Jahre
F69A	M	Herzklappenerkrankungen mit äusserst schweren CC
F69B	M	Herzklappenerkrankungen
F70A	M	Schwere Arrhythmie und Herzstillstand mehr als ein Belegungstag, mit äusserst schweren CC
F70B	M	Schwere Arrhythmie und Herzstillstand mehr als ein Belegungstag
F71A	M	Nicht schwere kardiale Arrhythmie und Erregungsleitungsstörungen, Koronararteriosklerose und instabile Angina pectoris, mit äusserst schweren CC
F71B	M	Nicht schwere kardiale Arrhythmie und Erregungsleitungsstörungen mit schweren CC
F72A	M	Instabile Angina pectoris mit schweren CC oder komplizierender Diagnose oder Alter < 16 Jahre
F72B	M	Instabile Angina pectoris, Alter > 15 Jahre
F73A	M	Synkope und Kollaps, mit äusserst schweren CC
F73B	M	Synkope und Kollaps
F74Z	M	Thoraxschmerz
F75A	M	Andere Krankheiten des Kreislaufsystems mit äusserst schweren CC
F75B	M	Andere Krankheiten des Kreislaufsystems ohne äusserst schwere CC, Alter < 18 Jahre
F75C	M	Andere Krankheiten des Kreislaufsystems oder Gefässeingriff, ohne äusserst schwere CC, Alter > 17 Jahre

Tabelle 1.1 Liste der SwissDRGs, Version 5.0

DRG Part. Beschreibung

F95A	O	Interventioneller Verschluss eines Atrium- oder Ventrikelseptumdefekts, Alter < 19 Jahre
F95B	O	Interventioneller Verschluss eines Atrium- oder Ventrikelseptumdefekts, Alter > 18 Jahre
F98A	O	Endovaskuläre Implantation eines Herzklappenersatzes, Aortenklappenersatz transapikal oder angeborene Fehlbildung oder Alter < 16 Jahre
F98B	O	Endovaskuläre Implantation eines Herzklappenersatzes, Alter > 15 Jahre
F98C	O	Endovaskuläre Mitralklappenrekonstruktion, Alter > 15 Jahre

MDC 06 Krankheiten und Störungen der Verdauungsorgane

G02A	O	Komplexer Eingriff oder kompliz. Diagn. an Dünn- und Dickdarm mit äusserst schweren CC
G02B	O	Komplexer Eingriff oder kompliz. Diagn. an Dünn- und Dickdarm ohne äusserst schwere CC mit anderem Eingriff an Magen, Ösophagus und Duodenum und angeborener Fehlbildung, Alter < 2 Jahre
G02C	O	Komplexer Eingriff oder kompliz. Diagn. an Dünn- und Dickdarm ohne äusserst schwere CC, ohne anderen Eingriff an Magen, Ösophagus und Duodenum und angeborener Fehlbildung
G03A	O	Grosse Eingriffe an Magen, Ösophagus und Duodenum mit hochkomplexem Eingriff oder komplizierenden Prozeduren oder bei bestimmter bösartiger Neubildung
G03B	O	Grosse Eingriffe an Magen, Ösophagus und Duodenum ohne hochkomplexen Eingriff, ohne komplizierende Prozeduren, ausser bei bestimmter bösartiger Neubildung
G04A	O	Adhäsiolyse am Peritoneum, Alter < 4 Jahre oder mit äusserst schweren CC oder kleine Eingriffe an Dünn- und Dickdarm mit äusserst schweren CC, Alter < 16 Jahre
G04B	O	Adhäsiolyse am Peritoneum, Alter < 4 Jahre oder mit äusserst schweren CC oder kleine Eingriffe an Dünn- und Dickdarm mit äusserst schweren CC, Alter > 15 Jahre
G07A	O	Appendektomie bei Peritonitis mit schweren CC oder kleine Eingriffe an Dünn- und Dickdarm ohne äusserst schwere CC, Alter < 16 Jahre
G07B	O	Appendektomie bei Peritonitis mit schweren CC oder kleine Eingriffe an Dünn- und Dickdarm ohne äusserst schwere CC, Alter > 15 Jahre
G08A	O	Komplexe Rekonstruktion der Bauchwand, Alter > 0 Jahre, mit äusserst schweren CC
G08B	O	Komplexe Rekonstruktion der Bauchwand, Alter > 0 Jahre, ohne äusserst schwere CC
G09Z	O	Beidseitige Eingriffe bei Leisten- und Schenkelhernien, Alter > 55 Jahre oder komplexe Herniotomien
G10Z	O	Bestimmte Eingriffe an hepatobiliärem System, Pankreas, Milz oder Peritoneum mit bösartiger Neubildung
G11A	O	Pyloromyotomie oder Anoproktoplastik und Rekonstruktion von Anus und Sphinkter, Alter < 10 Jahre
G11B	O	Pyloromyotomie oder Anoproktoplastik und Rekonstruktion von Anus und Sphinkter mit aufwändigem Eingriff, Alter > 9 Jahre
G11C	O	Pyloromyotomie oder Anoproktoplastik und Rekonstruktion von Anus und Sphinkter, Alter > 9 Jahre
G12A	O	Andere OR-Prozeduren an den Verdauungsorganen mit komplexer OR-Prozedur und äusserst schweren CC oder bestimmte Prozedur mit HIPEC
G12B	O	Andere OR-Prozeduren an den Verdauungsorganen mit mässig komplexer OR-Prozedur
G12C	O	Andere OR-Prozeduren an den Verdauungsorganen
G13Z	O	Andere Eingriffe an Darm oder Enterostoma mit äusserst schweren CC
G16A	O	Komplexe Rektumresektion mit Lebermetastasen Chirurgie oder komplizierenden Prozeduren oder Eviszeration des kl. Beckens oder Strahlentherapie mit grossem abdominellen Eingriff
G16B	O	Komplexe Rektumresektion ohne Lebermetastasen Chirurgie, ohne komplizierende Prozeduren ohne Eviszeration des kl. Beckens, ohne Strahlentherapie mit grossem abdominellen Eingriff
G17Z	O	Andere Rektumresektion ohne bestimmten Eingriff
G18A	O	Eingriffe an Dünn- u. Dickdarm oder andere Eingriffe an Magen, Ösophagus u. Duodenum ohne Strahlenther., mit hochkomplexem Eingriff od. kompl. Diagn. od. kompliz. Proz. od. äusserst schweren CC
G18B	O	Eingriffe an Dünn- u. Dickdarm oder andere Eingriffe an Magen, Ösophagus u. Duodenum ohne Strahlentherapie
G19A	O	Andere Eingriffe an Magen, Ösophagus und Duodenum mit komplizierenden Prozeduren oder bei bösartiger Neubildung oder mit äusserst schweren CC
G19B	O	Andere Eingriffe an Magen, Ösophagus und Duodenum ohne komplizierende Prozeduren, ausser bei bösartiger Neubildung, ohne äusserst schwere CC, mit komplexem Eingriff oder Alter < 16 Jahre
G19C	O	Andere Eingriffe an Magen, Ösophagus und Duodenum ohne komplizierende Prozeduren, ausser bei bösartiger Neubildung, ohne äusserst schwere CC, ohne komplexen Eingriff, Alter > 15 Jahre
G21A	O	Adhäsiolyse am Peritoneum, Alter > 3 Jahre oder andere Eingriffe an Darm oder Enterostoma, ohne äusserst schwere CC, Alter < 16 Jahre
G21B	O	Adhäsiolyse am Peritoneum, Alter > 3 Jahre oder andere Eingriffe an Darm oder Enterostoma, ohne äusserst schwere CC, Alter > 15 Jahre
G22A	O	Appendektomie bei Peritonitis oder schweren CC, Alter < 10 Jahre
G22B	O	Appendektomie bei Peritonitis oder schweren CC, Alter > 9 Jahre und Alter < 16 Jahre
G22C	O	Appendektomie bei Peritonitis oder schweren CC, Alter > 15 Jahre
G23A	O	Appendektomie ausser bei Peritonitis, ohne schwere CC, Alter < 10 Jahre
G23B	O	Appendektomie ausser bei Peritonitis, ohne schwere CC, Alter > 9 Jahre
G24Z	O	Eingriffe bei Bauchwandhernien, Nabelhernien und anderen Hernien, Alter > 0 Jahre oder beidseitige Eingriffe bei Leisten- und Schenkelhernien, Alter > 0 Jahre und < 56 Jahre oder Eingriffe bei Leisten- und Schenkelhernien, Alter > 55 Jahre
G25A	O	Eingriffe bei Leisten- und Schenkelhernien, mit bestimmtem Hernieeingriff, Alter < 1 Jahr
G25B	O	Eingriffe bei Leisten- und Schenkelhernien, ohne bestimmten Hernieeingriff und Alter < 1 Jahr
G26A	O	Andere Eingriffe am Anus, Alter < 16 Jahre
G26B	O	Andere Eingriffe am Anus, Alter > 15 Jahre
G29A	O	Andere Strahlentherapie bei Krankheiten und Störungen der Verdauungsorgane, mehr als ein Belegungstag, mit äusserst schweren CC
G29B	O	Andere Strahlentherapie bei Krankheiten und Störungen der Verdauungsorgane, mehr als ein Belegungstag, ohne äusserst schwere CC
G33Z	O	Mehrzeitige komplexe OR-Prozeduren bei Krankheiten und Störungen der Verdauungsorgane
G35Z	O	Komplexe Vakuumbehandlung bei Krankheiten und Störungen der Verdauungsorgane oder komplexe Diagnose mit komplexem Eingriff
G37Z	O	Multiviszeraeingriff bei Krankheiten und Störungen der Verdauungsorgane oder Intensivmedizinische Komplexbehandlung > 196 / 360 Aufwandspunkte
G38Z	O	Komplizierende Prozeduren oder intensivmedizinische Komplexbehandlung > 196 / 360 Punkte, mit bestimmtem operativen Eingriff bei Krankheiten und Störungen der Verdauungsorgane

DRG	Part.	Beschreibung
G40Z	A	Komplizierende Prozedur mit bestimmtem endoskopischen Eingriff bei schweren Krankheiten der Verdauungsorgane
G46A	A	Verschiedenartige Gastroskopie bei schweren Krankheiten der Verdauungsorgane verbunden mit komplizierenden Prozeduren oder äusserst schweren CC oder verbunden mit äusserst schweren, schweren CC oder komplizierendem Eingriff bei Kindern
G46B	A	Verschiedenartige Gastroskopie bei schweren Krankheiten der Verdauungsorgane verbunden mit äusserst schweren CC, schweren CC oder mit komplizierendem Eingriff oder verbunden mit schweren CC bei Kindern
G46C	A	Verschiedenartige Gastroskopie ohne wenig komplexe Gastroskopen bei schweren Krankheiten der Verdauungsorgane verbunden mit schw. CC oder bei nicht schweren Erkrankungen der Verdauungsorgane verbunden mit äusserst schweren od. schweren CC bei Kindern
G47Z	A	Andere Gastroskopie bei schweren Krankheiten der Verdauungsorgane ohne äusserst schwere oder schwere CC oder Gastroskopie, Alter < 15 Jahre
G48A	A	Koloskopie mit schweren CC oder komplizierendem Eingriff oder Alter < 15 Jahre, mit bestimmter Diagnose oder komplizierenden Prozeduren
G48B	A	Koloskopie mit schweren CC oder komplizierendem Eingriff oder Alter > 16 Jahre
G50Z	A	Gastroskopie ohne wenig komplexe Gastroskopie bei nicht schweren Krankheiten der Verdauungsorgane, mit äusserst schweren oder schweren CC, Alter > 14 Jahre
G51Z	A	Frührehabilitation bei Krankheiten und Störungen der Verdauungsorgane
G60A	M	Bösartige Neubildung der Verdauungsorgane, mehr als ein Belegungstag, mit äusserst schweren CC
G60B	M	Bösartige Neubildung der Verdauungsorgane, ein Belegungstag oder ohne äusserst schwere CC
G64A	M	Entzündliche Darmerkrankung oder andere schwere Erkrankungen der Verdauungsorgane, mit äusserst schweren CC
G64B	M	Entzündliche Darmerkrankung, Alter < 18 Jahre oder Alter > 69 Jahre
G64C	M	Entzündliche Darmerkrankung, Alter > 17 Jahre und Alter < 70 Jahre
G65Z	M	Obstruktion des Verdauungstraktes
G66Z	M	Abdominalschmerz oder mesenteriale Lymphadenitis, Alter > 55 Jahre und mit CC
G67A	M	Versch. Erkr. d. Verdauungsorg. od. gastrointest. Blutung mit komplizierender Diagnose oder Dialyse od. Alter < 3 Jahre, od. best. Diagnose mit schw. CC od. Alter >74 Jahre u. Para-/Tetrapl. od. m. äusserst schw. CC od. Dialyse, mit komplexer Diagnose
G67B	M	Versch. Erkr. d. Verdauungsorg. od. gastrointest. Blutung mit komplizierender Diagnose oder Dialyse oder Alter < 3 Jahre, oder best. Diagnose mit schweren CC od. Alter >74 Jahre und Para-/Tetrapl. od. m. äusserst schw. CC od. Dialyse
G67C	M	Versch. Erkr. d. Verdauungsorg. od. gastrointest. Blutung mit komplizierender Diagnose oder Dialyse oder Alter < 3 Jahre, oder best. Diagnose mit schweren CC od. Alter >74 Jahre
G67D	M	Verschiedene Erkrankungen der Verdauungsorgane oder gastrointestinale Blutung oder Ulkuserkrankung
G70A	M	Andere schwere Erkrankungen der Verdauungsorgane ohne äusserst schwere CC oder kutaneoperitonealer Katheter, Alter < 16 Jahre
G70B	M	Andere schwere Erkrankungen der Verdauungsorgane ohne äusserst schwere CC oder kutaneoperitonealer Katheter, Alter > 15 Jahre
G71A	M	Andere mässig schwere Erkrankungen der Verdauungsorgane, Alter < 16 Jahre
G71B	M	Andere mässig schwere Erkrankungen der Verdauungsorgane, Alter > 15 Jahre
G72A	M	Andere leichte bis moderate Erkrankungen der Verdauungsorgane oder Abdominalschmerz oder mesenteriale Lymphadenitis, Alter < 3 Jahre
G72B	M	Andere leichte bis moderate Erkrankungen der Verdauungsorgane, Alter > 2 Jahre oder Abdominalschmerz oder mesenteriale Lymphadenitis, Alter > 2 Jahre und Alter < 56 Jahre oder ohne CC
G73Z	M	Gastrointestinale Blutung oder Ulkuserkrankung mit äusserst schweren CC, mehr als ein Belegungstag

MDC 07 Krankheiten und Störungen an hepatobiliärem System und Pankreas

H01A	O	Eingriffe an Pankreas und Leber mit komplexem Eingriff oder intensivmedizinischer Komplexbehandlung > 196 / 360 Aufwandspunkte oder äusserst schwere CC
H01B	O	Eingriffe an Pankreas und Leber und portosystemische Shuntoperationen mit grossem Eingriff oder Strahlentherapie
H02Z	O	Komplexe Eingriffe an Gallenblase und Gallenwegen
H05Z	O	Laparotomie und mässig komplexe Eingriffe an Gallenblase und Gallenwegen
H06Z	O	Andere OR-Prozeduren an hepatobiliärem System und Pankreas
H07A	O	Cholezystektomie mit sehr komplexer Diagnose oder komplizierenden Prozeduren
H07B	O	Cholezystektomie ohne sehr komplexe Diagnose, ohne komplizierende Prozeduren
H08A	O	Laparoskopische Cholezystektomie mit sehr komplexer oder komplizierender Diagnose oder ERCP
H08B	O	Laparoskopische Cholezystektomie ohne sehr komplexe Diagnose, ohne komplizierende Diagnose, ohne ERCP
H09A	O	Eingriffe an Pankreas und Leber und portosystemische Shuntoperationen, ohne grossen Eingriff, ohne Strahlentherapie, mit äusserst schweren CC
H09B	O	Eingriffe an Pankreas und Leber und portosystemische Shuntoperationen, ohne grossen Eingriff, ohne Strahlentherapie, bei bösartiger Neubildung oder mit bestimmtem Pankreaseingriff
H09C	O	Eingriffe an Pankreas und Leber und portosystemische Shuntoperationen, ohne grossen Eingriff, ohne Strahlentherapie, ohne äusserst schwere CC, ausser bei bösartiger Neubildung, ohne bestimmten Pankreaseingriff
H12A	O	Verschiedene Eingriffe am hepatobiliären System mit äusserst schweren CC oder komplexem Eingriff
H12B	O	Verschiedene Eingriffe am hepatobiliären System ohne äusserst schwere CC, ohne komplexen Eingriff
H16Z	O	Andere Strahlentherapie bei Krankheiten und Störungen an hepatobiliärem System und Pankreas
H33Z	O	Mehrzeitige komplexe OR-Prozeduren bei Krankheiten und Störungen an hepatobiliärem System und Pankreas
H40Z	A	Endoskopische Eingriffe bei Ösophagusvarizenblutung
H41A	A	Komplexe therapeutische ERCP mit äusserst schweren CC oder photodynamische Therapie
H41B	A	Komplexe therapeutische ERCP mit schweren CC, ohne photodynamische Therapie, Alter < 3 Jahre oder mit bösartiger Neubildung
H41C	A	Komplexe therapeutische ERCP ohne äusserst schwere oder schwere CC, ohne photodynamische Therapie, Alter > 2 Jahre, ohne bösartige Neubildung
H60Z	M	Leberzirrhose und bestimmte nichtinfektiöse Hepatitiden mit äusserst schweren CC
H61A	M	Bösartige Neubildung an hepatobiliärem System und Pankreas, mehr als ein Belegungstag mit äusserst schweren CC oder Evaluationsaufenthalt vor Lebertransplantation
H61B	M	Bösartige Neubildung an hepatobiliärem System und Pankreas, ein Belegungstag oder ohne äusserst schwere CC, ohne Evaluationsaufenthalt vor Lebertransplantation

Tabelle 1.1 Liste der SwissDRGs, Version 5.0

DRG	Part.	Beschreibung
H62A	M	Erkrankungen des Pankreas ausser bösartige Neubildung mit akuter Pankreatitis oder Leberzirrhose und bestimmte nichtinfektiöse Hepatitiden ohne äusserst schwere CC oder Alter < 16 Jahre
H62B	M	Erkrankungen des Pankreas ausser bösartige Neubildung, ohne akute Pankreatitis oder Leberzirrhose mit bestimmten nichtinfektiösen Hepatitiden ohne äusserst schwere CC, Alter > 15 Jahre
H63A	M	Erkrankungen der Leber ausser bösartige Neubildung, Leberzirrhose und bestimmte nichtinfektiöse Hepatitiden oder Evaluationsaufenthalt vor Lebertransplantation mit äuss. schw. CC oder kompliz. Prozedur, mehr als ein Belegungstag
H63B	M	Erkrankungen der Leber ausser bösartige Neubildung, Leberzirrhose und bestimmte nichtinfektiöse Hepatitiden oder Evaluationsaufenthalt vor Lebertransplantation, ohne äusserst schwere CC, ohne komplizierende Prozedur, Alter < 16 J.
H63C	M	Erkrankungen der Leber ausser bösartige Neubildung, Leberzirrhose und bestimmte nichtinfektiöse Hepatitiden oder Evaluationsaufenthalt vor Lebertransplantation, ohne äusserst schwere CC, ohne komplizierende Prozedur, Alter > 15 J.
H64A	M	Erkrankungen von Gallenblase und Gallenwegen mit äusserst schweren CC
H64B	M	Erkrankungen von Gallenblase und Gallenwegen

MDC 08 Krankheiten und Störungen an Muskel-Skelett-System und Bindegewebe

I02A	O	Hochaufwendige Gewebe- / Hauttransplantation, ausser an der Hand od. vierz. best. OR-Prozeduren od. mikrovaskulärer Eingriff, mit komplizierenden Prozeduren, Eingriff an mehreren Lokalisationen od. mit schw. Weichteilschaden, mit äusserst schweren CC
I02B	O	Hochaufwendige Gewebe- / Hauttransplantation, ausser an der Hand od. vierzeitige bestimmte OR-Prozeduren oder mikrovaskulärer Eingriff, ohne komplizierende Proz., Eingriff an mehreren Lokalisationen od. schw. Weichteilschaden mit äusserst schweren CC
I03A	O	Revision od. Ersatz des Hüftgelenkes mit kompliz. Diagnose od. Arthrodese oder Alter < 16 Jahre od. beidseitige Eingriffe od. mehrere grosse Eingriffe an Gelenken der unteren Extrem. mit komplexem Eingriff, mit äuss. schw. CC od. bösartiger Neubildung
I03B	O	Revision od. Ersatz des Hüftgelenkes mit kompliz. Diagnose od. Arthrodese od. Alter < 16 Jahre od. beidseitige Eingriffe od. mehrere grosse Eingriffe an Gelenken der unteren Extrem. mit komplexem Eingriff, ohne äuss. schw. CC, ohne bösartige Neubildung
I04Z	O	Revision oder Ersatz des Kniegelenkes mit komplizierender Diagnose oder Arthrodese
I05Z	O	Anderer grosser Gelenkersatz oder Revision oder Ersatz des Hüftgelenkes ohne komplizierende Diagnose, ohne Arthrodese, ohne komplexen Eingriff, mit äusserst schweren CC
I06A	O	Komplexe Wirbelkörperfusion mit äusserst schweren CC od. mit Korrektur einer Thoraxdeformität od. mit sehr kompl. Eingr., Alter < 16 J. mit äuss. schw. CC od. hochkompl. Eingr. od. mit mehrz. kompl. OR-Proz- od. kompl. Eingriff mit äuss. schw. CC
I06B	O	Komplexe Wirbelkörperfusion mit äusserst schweren CC od. mit Korrektur einer Thoraxdeformität od. mit sehr kompl. Eingr., Alter > 15 J. od. ohne äuss. schw. CC od. hochkompl. Eingr., ohne mehrz. kompl. OR-Proz., ohne kompl. Eingriff mit äuss. schw. CC
I07A	O	Amputation mit äusserst schweren CC
I07B	O	Amputation ohne äusserst schwere CC
I08A	O	Anderer Eingriffe an Hüftgelenk und Femur mit Mehrfacheingriff, komplexer Prozedur od. komplexer Diagnose oder mit äuss. schw. CC oder Ersatz des Hüftggl. mit Eingr. an oberer Extrem. oder Wirbels. oder best. Eingriff, Alter < 12 J.
I08B	O	Anderer Eingriffe an Hüftgelenk und Femur mit Mehrfacheingriff, komplexer Prozedur od. komplexer Diagnose oder mit äuss. schw. CC oder Ersatz des Hüftggl. mit Eingr. an oberer Extrem. oder Wirbels. oder best. Eingriff, Alter > 11 J.
I08C	O	Anderer Eingriffe an Hüftgelenk und Femur mit Mehrfacheingriff, komplexer Prozedur, komplexer Diagnose oder bestimmter Eingriff oder äusserst schwere CC
I08D	O	Anderer Eingriffe an Hüftgelenk und Femur
I09A	O	Wirbelkörperfusion mit äusserst schweren CC
I09B	O	Komplexe Wirbelkörperfusion oder bestimmte Diagnose, Alter < 18 Jahre
I09C	O	Komplexe Wirbelkörperfusion oder bestimmte Diagnose, Alter > 17 Jahre
I09D	O	Wirbelkörperfusion mit schweren CC
I09E	O	Wirbelkörperfusion
I10A	O	Anderer Eingriffe an der Wirbelsäule oder Halotraktion mit äusserst schweren CC
I10B	O	Anderer Eingriffe an der Wirbelsäule mit bestimmtem Eingriff oder Halotraktion oder Alter < 16 Jahre oder komplexe Diagnosen
I10C	O	Anderer Eingriffe an der Wirbelsäule, Alter > 15 Jahre
I11Z	O	Eingriffe zur Verlängerung einer Extremität
I12A	O	Knochen- und Gelenkinfektion / -entzündung mit verschiedenen Eingriffen am Muskel-Skelett-System und Bindegewebe mit äusserst schweren CC
I12B	O	Knochen- und Gelenkinfektion / -entzündung mit verschiedenen Eingriffen am Muskel-Skelett-System und Bindegewebe mit schweren CC oder Revision des Kniegelenkes
I12C	O	Knochen- und Gelenkinfektion / -entzündung mit verschiedenen Eingriffen am Muskel-Skelett-System und Bindegewebe ohne äusserst schwere oder schwere CC, ohne Revision des Kniegelenkes
I13A	O	Eingriffe an Humerus, Tibia, Fibula und Sprunggelenk, mit Mehrfacheingriff, bestimmtem beidseitigen Eingriff, komplexer Prozedur/Diagnose, mit Eingriff an mehreren Lokalisationen oder bestimmter Prozedur
I13B	O	Eingriffe an Humerus, Tibia, Fibula und Sprunggelenk, mit Mehrfacheingriff, bestimmtem beidseitigen Eingriff oder komplexer Prozedur/Diagnose
I13C	O	Eingriffe an Humerus, Tibia, Fibula und Sprunggelenk mit komplizierendem Eingriff, Alter < 16 Jahre
I13D	O	Eingriffe an Humerus, Tibia, Fibula und Sprunggelenk mit komplizierendem Eingriff, Alter > 15 Jahre
I13E	O	Eingriffe an Humerus, Tibia, Fibula und Sprunggelenk
I14Z	O	Revision eines Amputationsstumpfes
I15A	O	Operationen am Hirn- und Gesichtsschädel, Alter < 16 Jahre
I15B	O	Operationen am Hirn- und Gesichtsschädel, Alter > 15 Jahre
I17Z	O	Operationen am Gesichtsschädel
I18A	O	Arthroskopie einschliesslich Biopsie oder andere Eingriffe an Knochen oder Gelenken, Alter < 16 Jahre
I18B	O	Arthroskopie einschliesslich Biopsie oder andere Eingriffe an Knochen oder Gelenken, Alter > 15 Jahre
I20A	O	Eingriffe am Fuss mit mehreren hochkomplexen Eingriffen oder mit hochkomplexem Eingriff mit komplexer Diagnose
I20B	O	Eingriffe am Fuss mit mehreren hochkomplexen Eingriffen oder mit hochkomplexem Eingriff mit komplexer Diagnose, Alter < 16 Jahre

DRG	Part.	Beschreibung
I20C	O	Eingriffe am Fuss mit mehreren hochkomplexen Eingriffen oder mit hochkomplexem Eingriff mit komplexer Diagnose, Alter > 15 Jahre oder komplexer Eingriff / Diagnose, schwerer Weichteilschaden, Alter < 16 Jahre
I20D	O	Eingriffe am Fuss mit komplexem Eingriff oder komplexer Diagnose, schwerer Weichteilschaden, Alter > 15 Jahre oder bestimmter Eingriff, Kalkaneusfraktur oder komplizierender Diagnose
I20E	O	Eingriffe am Fuss, Alter < 16 Jahre
I20F	O	Eingriffe am Fuss, Alter > 15 Jahre
I21A	O	Bestimmte Eingriffe an Hüftgelenk und Femur oder komplexe Eingriffe an Ellenbogengelenk und Unterarm, mit äusserst schweren CC
I21B	O	Bestimmte Eingriffe an Hüftgelenk und Femur oder komplexe Eingriffe an Ellenbogengelenk und Unterarm, mit komplexem Eingriff
I21C	O	Bestimmte Eingriffe an Hüftgelenk und Femur oder komplexe Eingriffe an Ellenbogengelenk und Unterarm
I22Z	O	Gewebe- / Hauttransplantation, ausser an der Hand mit schweren CC oder komplizierenden Prozeduren oder Eingriff an mehreren Lokalisationen oder schwerem Weichteilschaden
I23A	O	Bestimmte Eingriffe ausser an Hüftgelenk und Femur, mit komplizierendem Eingriff oder Alter < 10 Jahre
I23B	O	Bestimmte Eingriffe ausser an Hüftgelenk und Femur, Alter > 9 Jahre
I27A	O	Eingriffe am Weichteilgewebe mit äusserst schweren CC, oder bei bösartiger Neubildung mit schweren CC
I27B	O	Eingriffe am Weichteilgewebe mit schweren CC oder bei bösartiger Neubildung, Alter < 16 Jahre
I27C	O	Eingriffe am Weichteilgewebe mit schweren CC oder bei bösartiger Neubildung, Alter > 15 Jahre
I27D	O	Eingriffe am Weichteilgewebe
I28A	O	Komplexe Eingriffe an Knochen oder Bindegewebe
I28B	O	Mässig komplexe Eingriffe an Knochen oder Bindegewebe
I28C	O	Andere Eingriffe an Knochen oder Bindegewebe
I29A	O	Komplexe Eingriffe am Schultergelenk mit bestimmtem aufwändigen Eingriff
I29B	O	Komplexe Eingriffe am Schultergelenk
I30A	O	Komplexe Eingriffe am Kniegelenk, Alter < 16 Jahre
I30B	O	Komplexe Eingriffe am Kniegelenk, Alter > 15 Jahre
I31Z	O	Mehrere komplexe Eingriffe an Ellenbogengelenk und Unterarm oder gelenkübergreifende Weichteildistraktion bei angeborenen Anomalien der Hand
I32A	O	Eingriffe an Handgelenk und Hand mit mehrzeitigem komplexen oder mässig komplexen Eingriff
I32B	O	Eingriffe an Handgelenk und Hand ohne mehrzeitigen Eingriff, mit komplexem oder mässig komplexem Eingriff, Alter < 6 Jahre
I32C	O	Eingriffe an Handgelenk und Hand ohne mehrzeitigen Eingriff, mit komplexem oder mässig komplexem Eingriff, mit komplizierendem Eingriff oder bei angeborener Anomalie der Hand, Alter > 5 Jahre
I32D	O	Eingriffe an Handgelenk und Hand ohne mehrzeitigen Eingriff, ohne komplexen Eingriff, ohne komplizierenden Eingriff, ausser bei angeborener Anomalie der Hand, mit mässig komplexem Eingriff, Alter > 5 Jahre
I32E	O	Eingriffe an Handgelenk und Hand ohne komplexe oder mässig komplexe Eingriffe
I33Z	O	Rekonstruktion von Extremitätenfehlbildungen
I36Z	O	Beidseitige Implantation einer Endoprothese an Hüft- oder Kniegelenk
I40Z	A	Frührehabilitation bei Krankheiten und Störungen an Muskel-Skelett-System und Bindegewebe
I43A	O	Implantation einer Endoprothese am Kniegelenk mit äusserst schweren CC oder vollständiger Prothesenwechsel mit Neuimplantation
I43B	O	Implantation einer Endoprothese am Kniegelenk
I44Z	O	Teilimplantation, teilweiser Wechsel oder Revision einer Endoprothese am Kniegelenk
I45A	O	Implantation und Ersatz einer Bandscheibenendoprothese, mehr als ein Segment
I45B	O	Implantation und Ersatz einer Bandscheibenendoprothese, weniger als 2 Segmente
I46A	O	Partieller oder kompletter Prothesenwechsel am Hüftgelenk mit äusserst schweren CC oder mit allogener Knochen transplantation an Extremitäten
I46B	O	Partieller oder kompletter Prothesenwechsel am Hüftgelenk
I47Z	O	Implantation einer Endoprothese am Hüftgelenk oder Revision / Ersatz des Hüftgelenkes partiell oder total mit komplizierendem Eingriff oder Implantation oder Wechsel einer Radiuskopfprothese
I50Z	O	Gewebe- / Hauttransplantation, ausser an der Hand, ohne komplizierende Prozeduren, ohne Eingriff an mehreren Lokalisationen, ohne schweren Weichteilschaden, ohne schwere CC
I54Z	O	Strahlentherapie bei Krankheiten und Störungen an Muskel-Skelett-System und Bindegewebe, weniger als 9 Bestrahlungen
I59Z	O	Andere Eingriffe an Humerus, Tibia, Fibula und Sprunggelenk oder mässig komplexe Eingriffe an Kniegelenk, Ellenbogengelenk und Unterarm
I60Z	M	Frakturen am Femurschaft, Alter < 3 Jahre
I64A	M	Osteomyelitis, Alter < 16 Jahre
I64B	M	Osteomyelitis, Alter > 15 Jahre, mit schweren CC oder Alter > 74 Jahre
I64C	M	Osteomyelitis, Alter > 15 Jahre und Alter < 75 Jahre
I65A	M	Bösartige Neubildung des Bindegewebes einschliesslich pathologischer Fraktur, Alter < 17 Jahre oder mit äusserst schweren CC oder mit hochkomplexer Chemotherapie
I65B	M	Bösartige Neubildung des Bindegewebes einschliesslich pathologischer Fraktur, Alter > 16 Jahre
I66A	M	Andere Erkrankungen des Bindegewebes, mehr als ein Belegungstag mit äusserst schweren CC
I66B	M	Andere Erkrankungen des Bindegewebes mehr als ein Belegungstag oder Frakturen an Becken und Schenkelhals ab einem Belegungstag
I66C	M	Andere Erkrankungen des Bindegewebes, ein Belegungstag
I68A	M	Nicht operativ behandelte Erkrankungen und Verletzungen im Wirbelsäulenbereich, mehr als ein Belegungstag, Alter > 55 Jahre oder mit schweren CC, mit komplexer Diagnose, mit Diszitis oder infektiöser Spondylopathie
I68B	M	Nicht operativ behandelte Erkrankungen und Verletzungen im Wirbelsäulenbereich, mehr als ein Belegungstag, Alter > 55 Jahre oder mit schweren CC, mit komplexer Diagnose
I68C	M	Nicht operativ behandelte Erkrankungen und Verletzungen im Wirbelsäulenbereich, mehr als ein Belegungstag, Alter > 55 Jahre oder mit schweren CC oder andere Frakturen am Femur
I68D	M	Nicht operativ behandelte Erkrankungen und Verletzungen im Wirbelsäulenbereich, mehr als ein Belegungstag, Alter < 16 Jahre
I68E	M	Nicht operativ behandelte Erkrankungen und Verletzungen im Wirbelsäulenbereich, mehr als ein Belegungstag, Alter > 15 Jahre
I68F	M	Nicht operativ behandelte Erkrankungen und Verletzungen im Wirbelsäulenbereich, ein Belegungstag
I69A	M	Knochenkrankheiten und spezifische Arthropathien, Alter < 16 Jahre

Tabelle 1.1 Liste der SwissDRGs, Version 5.0

DRG Part. Beschreibung

I69B	M	Knochenkrankheiten u. spezifische Arthropathien, Alter > 15 Jahre
I71Z	M	Muskel- und Sehnenkrankungen oder Verstauchung, Zerrung und Luxation an Hüftgelenk, Becken und Oberschenkel
I72Z	M	Entzündung von Sehnen, Muskeln und Schleimbeuteln mit schweren CC oder Frakturen am Femurschaft, Alter > 2 Jahre
I73Z	M	Nachbehandlung bei Erkrankungen des Bindegewebes
I74A	M	Verletzungen an Unterarm, Handgelenk, Hand oder Fuss mit schweren CC oder unspezifische Arthropathien
I74B	M	Verletzungen an Unterarm, Handgelenk, Hand oder Fuss, Alter < 10 Jahre
I74C	M	Verletzungen an Unterarm, Handgelenk, Hand oder Fuss, Alter > 9 Jahre
I75A	M	Schwere Verletzungen an oberen oder unteren Extremitäten mit mässig schweren CC
I75B	M	Schwere Verletzungen an oberen oder unteren Extremitäten oder Entzündungen von Sehnen, Muskeln und Schleimbeuteln, Alter < 16 Jahre
I75C	M	Schwere Verletzungen an oberen oder unteren Extremitäten oder Entzündungen von Sehnen, Muskeln und Schleimbeuteln, Alter > 15 Jahre
I76A	M	Andere Erkrankungen des Bindegewebes und äusserst schwere CC oder septische Arthritis und Alter < 16 Jahre oder komplexe Diagnose oder Alter < 10 Jahre
I76B	M	Andere Erkrankungen des Bindegewebes, Alter > 9 Jahre oder septische Arthritis, Alter > 15 Jahre
I77Z	M	Mässig schwere Verletzungen an oberen oder unteren Extremitäten
I78Z	M	Leichte bis moderate Verletzungen an oberen oder unteren Extremitäten
I79Z	M	Fibromyalgie
I95Z	O	Implantation einer Tumorendoprothese
I96Z	O	Frührehabilitation mit bestimmter OR-Prozedur bei Krankheiten und Störungen an Muskel-Skelett-System und Bindegewebe, mehr als 20 Tage
I97Z	A	Rheumatologische Komplexbehandlung bei Krankheiten und Störungen an Muskel-Skelett-System und Bindegewebe
I98Z	O	Komplexe Vakuumbehandlung bei Krankheiten und Störungen an Muskel-Skelett-System und Bindegewebe

MDC 09 Krankheiten und Störungen an Haut, Unterhaut und Mamma

J01Z	O	Gewebetransplantation mit mikrovaskulärer Anastomosierung bei Erkrankungen der Haut, Unterhaut und Mamma, bei bösartiger Neubildung
J02A	O	Hauttransplantation, Lappenplastik, ausgedehnte Lymphadenektomie, Gewebetransplantation mit mikrovaskulärer Anastomose mit komplexer Vakuumbehandlung oder äusserst schweren CC
J02B	O	Hauttransplantation, Lappenplastik, ausgedehnte Lymphadenektomie, Gewebetransplantation mit mikrovaskulärer Anastomose
J03A	O	Eingriffe an der Haut der unteren Extremität bei Ulkus oder Infektion / Entzündung mit äusserst schweren CC
J03B	O	Eingriffe an der Haut der unteren Extremität bei Ulkus oder Infektion / Entzündung
J04A	O	Eingriffe an der Haut der unteren Extremität ausser bei Ulkus oder Infektion / Entzündung, Alter > 69 Jahre oder schwere CC
J04B	O	Eingriffe an der Haut der unteren Extremität ausser bei Ulkus oder Infektion / Entzündung, Alter < 70 Jahre
J06Z	O	Mastektomie mit Prothesenimplantation und plastischer Operation bei bösartiger Neubildung
J07Z	O	Kleine Eingriffe an der Mamma mit axillärer Lymphknotenexzision oder mit schweren CC bei bösartiger Neubildung
J08A	O	Andere Hauttransplantation oder Debridement mit komplexer Diagnose oder mit zusätzlichem Eingriff an Kopf und Hals, mit äusserst schweren CC
J08B	O	Andere Hauttransplantation oder Debridement mit komplexer Diagnose oder mit zusätzlichem Eingriff an Kopf und Hals
J09A	O	Eingriffe bei Sinus pilonidalis und perianal, Alter < 16 Jahre
J09B	O	Eingriffe bei Sinus pilonidalis und perianal, Alter > 15 Jahre
J10Z	O	Plastische Operationen an Haut, Unterhaut und Mamma
J11A	O	Andere Eingriffe an Haut, Unterhaut und Mamma mit komplizierender Diagnose oder mässig komplexer Prozedur oder bei Para- / Tetraplegie
J11B	O	Andere Eingriffe an Haut, Unterhaut und Mamma
J14A	O	Plastische Rekonstruktion der Mamma bei bösartiger Neubildung mit aufwändiger Rekonstruktion oder beidseitiger Eingriff
J14B	O	Plastische Rekonstruktion der Mamma bei bösartiger Neubildung
J16Z	O	Beidseitige Mastektomie bei bösartiger Neubildung oder Strahlentherapie mit operativer Prozedur bei Krankheiten und Störungen an Haut, Unterhaut und Mamma
J18Z	O	Andere Strahlentherapie bei Krankheiten und Störungen an Haut, Unterhaut und Mamma, mehr als ein Belegungstag
J21Z	O	Andere Hauttransplantation oder Debridement mit Lymphknotenexzision oder schweren CC
J22A	O	Andere Hauttransplantation oder Debridement ohne komplexen Eingriff, ohne komplexe Diagnose, mit Weichteildeckung
J22B	O	Andere Hauttransplantation oder Debridement ohne komplexen Eingriff, ohne komplexe Diagnose
J23Z	O	Grosse Eingriffe an der Mamma bei bösartiger Neubildung ohne komplexen Eingriff
J24A	O	Eingriffe an der Mamma ausser bei bösartiger Neubildung mit ausgedehntem Eingriff
J24B	O	Eingriffe an der Mamma ausser bei bösartiger Neubildung mit komplexem Eingriff
J24C	O	Eingriffe an der Mamma ausser bei bösartiger Neubildung
J25Z	O	Kleine Eingriffe an der Mamma bei bösartiger Neubildung ohne schwere CC
J26Z	O	Plastische Rekonstruktion der Mamma mit komplexer Hauttransplantation oder grosse Eingriffe a. d. Mamma bei bösartiger Neubildung mit komplexem Eingriff
J60Z	M	Hautulkus
J61A	M	Schwere Erkrankungen der Haut, mehr als ein Belegungstag, mit Hautulkus bei Para- / Tetraplegie oder mit äusserst schweren CC und komplexer Diagnose oder Alter > 17 Jahre
J61B	M	Schwere Erkrankungen der Haut, mehr als ein Belegungstag, mit komplexer Diagnose oder Alter > 17 Jahre
J61C	M	Mässig schwere Erkrankungen der Haut, mehr als ein Belegungstag, Alter < 16 Jahre
J61D	M	Mässig schwere Erkrankungen der Haut, mehr als ein Belegungstag, Alter > 15 Jahre
J62A	M	Bösartige Neubildungen der Mamma, mehr als ein Belegungstag, mit äusserst schweren CC
J62B	M	Bösartige Neubildungen der Mamma
J64A	M	Infektion / Entzündung der Haut und Unterhaut mit äusserst schweren CC
J64B	M	Infektion / Entzündung der Haut und Unterhaut, Alter < 16 Jahre
J64C	M	Infektion / Entzündung der Haut und Unterhaut, Alter > 15 Jahre
J65A	M	Verletzung der Haut, Unterhaut und Mamma, Alter > 70 Jahre oder schwere CC
J65B	M	Verletzung der Haut, Unterhaut und Mamma, Alter < 71 Jahre

DRG Part. Beschreibung

J67A	M	Leichte bis moderate Hauterkrankungen mit schweren CC
J67B	M	Leichte bis moderate Hauterkrankungen oder Erkrankungen der Mamma ausser bösartige Neubildung
J68Z	M	Erkrankungen der Haut, ein Belegungstag

MDC 10 Endokrine, Ernährungs- und Stoffwechselkrankheiten

K01Z	O	Verschiedene Eingriffe bei Diabetes mellitus mit Komplikationen, mit Frührehabilitation
K03Z	O	Eingriffe an der Nebenniere bei bösartiger Neubildung oder Eingriffe an der Hypophyse
K06A	O	Eingriffe an Schilddrüse, Nebenschilddrüse und Ductus thyreoglossus, mit Para- / Thyreoidektomie durch Sternotomie oder bei bösartiger Neubildung mit schweren CC
K06B	O	Eingriffe an Schilddrüse, Nebenschilddrüse und Ductus thyreoglossus, mit Parathyreoidektomie ohne Sternotomie oder schwere CC
K06C	O	Eingriffe an Schilddrüse, Nebenschilddrüse und Ductus thyreoglossus
K09A	O	Andere Prozeduren bei endokrinen, Ernährungs- und Stoffwechselkrankheiten, Alter < 10 Jahre oder äusserst schwere CC
K09B	O	Andere Prozeduren bei endokrinen, Ernährungs- und Stoffwechselkrankheiten, Alter > 9 Jahre
K14Z	O	Eingriffe an der Nebenniere ausser bei bösartiger Neubildung und ausgedehnte Lymphadenektomie
K15A	O	Strahlentherapie bei endokrinen, Ernährungs- und Stoffwechselkrankheiten, mehr als ein Belegungstag, ausser Radiojodtherapie
K15B	O	Strahlentherapie bei endokrinen, Ernährungs- und Stoffwechselkrankheiten, mehr als ein Belegungstag, mit hoch komplexer Radiojodtherapie
K15C	O	Strahlentherapie bei endokrinen, Ernährungs- und Stoffwechselkrankheiten, mehr als ein Belegungstag, mit Radiojodtherapie
K33Z	O	Mehrzeitige komplexe OR-Prozeduren bei endokrinen, Ernährungs- und Stoffwechselkrankheiten
K43Z	A	Frührehabilitation bei endokrinen, Ernährungs- und Stoffwechselkrankheiten
K60A	M	Diabetes mellitus, Alter < 16 Jahre, mit multimodaler Komplexbehandlung bei Diabetes mellitus
K60B	M	Diabetes mellitus oder schwere Ernährungsstörungen mit äusserst schweren CC, oder Diabetes mellitus mit komplizierenden Diagnosen
K60C	M	Diabetes mellitus oder schwere Ernährungsstörungen, Alter < 11 Jahre oder Alter < 16 Jahre mit schweren CC oder bestimmter Diagnose
K60D	M	Diabetes mellitus, Alter > 15 Jahre, mit schweren CC oder schwere Ernährungsstörungen
K60E	M	Diabetes mellitus, Alter < 16 Jahre
K60F	M	Diabetes mellitus, Alter > 15 Jahre
K62A	M	Verschiedene Stoffwechselerkrankungen bei Para-/Tetraplegie oder mit komplizierender Diagnose
K62B	M	Verschiedene Stoffwechselerkrankungen ausser bei Para-/Tetraplegie
K63A	M	Angeborene Stoffwechselstörungen, mehr als ein Belegungstag, Alter < 16 Jahre oder äusserst schweren CC
K63B	M	Angeborene Stoffwechselstörungen, mehr als ein Belegungstag, Alter > 15 Jahre
K63C	M	Angeborene Stoffwechselstörungen, ein Belegungstag
K64A	M	Endokrinopathien, mit komplexer Diagnose und äusserst schweren CC
K64B	M	Endokrinopathien, Alter < 16 Jahre
K64C	M	Endokrinopathien, Alter > 15 Jahre mit komplexer Diagnose oder äusserst schweren CC oder komplexer Radiojoddiagnostik
K64D	M	Endokrinopathien, Alter > 15 Jahre

MDC 11 Krankheiten und Störungen der Harnorgane

L02Z	O	Operatives Einbringen eines Peritonealdialysekatheters
L03Z	O	Nieren-, Ureter- und grosse Harnblaseneingriffe bei Neubildung, Alter < 19 Jahre oder mit äusserst schweren CC oder ausser bei Neubildung, mit äusserst schweren CC oder Kombinationseingriff
L04A	O	Nieren-, Ureter- und grosse Harnblaseneingriffe ausser bei Neubildung mit Implantation eines künstlichen Harnblasensphinkters
L04B	O	Nieren-, Ureter- und grosse Harnblaseneingriffe ausser bei Neubildung, Alter < 16 Jahre
L04C	O	Nieren-, Ureter- und grosse Harnblaseneingriffe ausser bei Neubildung, Alter > 15 Jahre
L05A	O	Transurethrale Prostataresektion mit äusserst schweren CC
L05B	O	Transurethrale Prostataresektion
L06A	O	Kleine Eingriffe an der Harnblase mit äusserst schweren CC
L06B	O	Kleine Eingriffe an der Harnblase
L08Z	O	Komplexe Eingriffe an der Urethra
L09A	O	Andere Eingriffe bei Erkrankungen der Harnorgane, Alter < 16 Jahre oder mit äusserst schweren CC oder bei Neubildungen oder bestimmtem Eingriff
L09B	O	Andere Eingriffe bei Erkrankungen der Harnorgane, Alter > 15 Jahre
L10A	O	Blasenrekonstruktion u. kontinenter Pouch bei Neubildung ohne Multiviszeraler Eingriff od. Nieren-, Ureter- u. gr. Harnblaseneingriffe bei Neubildung, Alter < 19 J. od. äuss. schw. CC od. Kombinationseingriff, mit gr. Eingriff am Darm, mit äuss. schw. CC
L10B	O	Blasenrekonstruktion u. kontinenter Pouch bei Neubildung ohne Multiviszeraler Eingriff od. Nieren-, Ureter- u. gr. Harnblaseneingriffe bei Neubildung, Alter < 19 J. od. äuss. schw. CC od. Kombinationseingriff, mit gr. Eingriff am Darm
L11Z	O	Komplexe transurethrale, perkutan-transrenale und andere retroperitoneale Eingriffe mit extrakorporaler Stosswellenlithotripsie (ESWL)
L12Z	O	Strahlentherapie bei Krankheiten und Störungen der Harnorgane, mehr als ein Belegungstag
L13A	O	Nieren-, Ureter- und grosse Harnblaseneingriffe bei Neubildung, Alter > 18 Jahre, ohne Kombinationseingriff, mit schweren CC
L13B	O	Nieren-, Ureter- und grosse Harnblaseneingriffe bei Neubildung, Alter > 18 Jahre, ohne Kombinationseingriff
L17Z	O	Andere Eingriffe an der Urethra
L18A	O	Komplexe transurethrale, perkutan-transrenale und andere retroperitoneale Eingriffe ohne extrakorporale Stosswellenlithotripsie (ESWL) mit äusserst schweren CC
L18B	O	Komplexe transurethrale, perkutan-transrenale und andere retroperitoneale Eingriffe ohne extrakorporale Stosswellenlithotripsie (ESWL)
L19Z	O	Transurethrale Eingriffe ausser Prostataresektion und komplexe Ureterorenoskopien mit extrakorporaler Stosswellenlithotripsie (ESWL) oder perkutane Thermoablation der Niere
L20A	O	Transurethrale Eingriffe ausser Prostataresektion und komplexe Ureterorenoskopien, mit äusserst schweren CC
L20B	O	Transurethrale Eingriffe ausser Prostataresektion und komplexe Ureterorenoskopien, mit komplexem Eingriff oder Para- / Tetraplegie
L20C	O	Transurethrale Eingriffe ausser Prostataresektion und komplexe Ureterorenoskopien ohne extrakorporale Stosswellenlithotripsie (ESWL)

Tabelle 1.1 Liste der SwissDRGs, Version 5.0

DRG Part. Beschreibung

L33Z	O	Mehrzeitige komplexe OR-Prozeduren bei Krankheiten und Störungen der Harnorgane oder komplexe Vakuumbehandlung
L38Z	O	Komplizierende Prozeduren mit bestimmtem operativen Eingriff oder Multiviszeraler Eingriff bei Krankheiten und Störungen der Harnorgane
L40Z	A	Diagnostische Ureterorenoskopie
L42A	A	Extrakorporale Stosswellenlithotripsie (ESWL) bei Harnsteinen mit auxiliären Massnahmen oder bei Para- / Tetraplegie
L42B	A	Extrakorporale Stosswellenlithotripsie (ESWL) bei Harnsteinen
L60A	M	Niereninsuffizienz, mehr als ein Belegungstag, mit Dialyse, akutem Nierenversagen und äusserst schweren CC oder mit Dialyse und akutem Nierenversagen oder äusserst schweren CC, Alter < 16 Jahre
L60B	M	Niereninsuffizienz, mehr als ein Belegungstag, mit Dialyse und akutem Nierenversagen oder äusserst schweren CC, Alter > 15 Jahre
L60C	M	Niereninsuffizienz, mehr als ein Belegungstag, mit Dialyse oder äusserst schweren CC
L60D	M	Niereninsuffizienz, mehr als ein Belegungstag
L62A	M	Neubildungen der Harnorgane mit äusserst schweren CC
L62B	M	Neubildungen der Harnorgane, Alter < 16 Jahre
L62C	M	Neubildungen der Harnorgane, Alter > 15 Jahre
L63A	M	Infektionen der Harnorgane mit äusserst schweren CC, Alter < 6 Jahre
L63B	M	Infektionen der Harnorgane mit äusserst schweren CC, Alter > 5 Jahre
L63C	M	Infektionen der Harnorgane, Alter < 12 Jahre oder Kathetereinlage
L63D	M	Infektionen der Harnorgane, Alter > 11 Jahre mit schweren CC
L63E	M	Infektionen der Harnorgane, Alter > 11 Jahre
L64A	M	Harnsteine und Harnwegsobstruktion, Alter > 75 J. od. mit schw. CC oder Urethrastriktur, andere leichte bis moderate Erkr. der Harnorgane, mehr als ein Beleg.tag oder Beschw. und Sympt. der Harnorg. oder Urethrozystoskopie
L64B	M	Harnsteine und Harnwegsobstruktion, Alter < 76 Jahre
L68A	M	Andere mässig schwere Erkrankungen der Harnorgane oder Harnblasenlähmung, mehr als ein Belegungstag, Alter < 16 Jahre
L68B	M	Andere mässig schwere Erkrankungen der Harnorgane oder Harnblasenlähmung, mehr als ein Belegungstag, Alter > 15 Jahre
L69A	M	Andere schwere Erkrankungen der Harnorgane, mehr als ein Belegungstag mit äusserst schweren CC oder Alter < 10 Jahre
L69B	M	Andere schwere Erkrankungen der Harnorgane, mehr als ein Belegungstag, Alter > 9 Jahre
L70A	M	Krankheiten und Störungen der Harnorgane, ein Belegungstag, Alter < 16 Jahre, ausser bei Niereninsuffizienz ohne Dialyse
L70B	M	Krankheiten und Störungen der Harnorgane, ein Belegungstag, Alter > 15 Jahre oder Niereninsuffizienz, ohne Dialyse
L71Z	M	Niereninsuffizienz, ein Belegungstag mit Dialyse
L72Z	M	Thrombotische Mikroangiopathie oder Hämolytisch-urämisches Syndrom

MDC 12 Krankheiten und Störungen der männlichen Geschlechtsorgane

M01A	O	Grosse Eingriffe an den Beckenorganen beim Mann mit äusserst schweren CC
M01B	O	Grosse Eingriffe an den Beckenorganen beim Mann oder bestimmte Eingriffe an den Beckenorganen beim Mann mit äusserst schweren CC
M02A	O	Transurethrale Prostataresektion mit äusserst schweren CC
M02B	O	Transurethrale Prostataresektion
M03A	O	Eingriffe am Penis, Alter < 18 Jahre
M03B	O	Eingriffe am Penis, Alter > 17 Jahre
M04A	O	Eingriffe am Hoden mit äusserst schweren CC
M04B	O	Eingriffe am Hoden, Alter < 3 Jahre
M04C	O	Eingriffe am Hoden, Alter > 2 Jahre
M05Z	O	Zirkumzision und andere Eingriffe am Penis
M06Z	O	Andere OR-Prozeduren an den männlichen Geschlechtsorganen
M07Z	O	Brachytherapie bei Krankheiten und Störungen der männlichen Geschlechtsorgane, Implantation von > 10 Seeds
M09A	O	OR-Prozeduren an den männlichen Geschlechtsorganen bei bösartiger Neubildung mit äusserst schweren CC oder bestimmte Eingriffe an den Beckenorganen beim Mann
M09B	O	OR-Prozeduren an den männlichen Geschlechtsorganen bei bösartiger Neubildung
M10Z	O	Strahlentherapie bei Krankheiten und Störungen der männlichen Geschlechtsorgane, mehr als ein Belegungstag oder interstitielle Brachytherapie
M11Z	O	Transurethrale Laserdestruktion der Prostata
M37Z	O	Grosse Eingriffe an Darm oder Harnblase oder komplizierende Prozeduren mit bestimmtem operativen Eingriff oder mehrzeitige Eingriffe bei Erkrankungen und Störungen der männlichen Geschlechtsorgane
M60A	M	Bösartige Neubildungen der männlichen Geschlechtsorgane, mehr als ein Belegungstag, Alter < 11 Jahre oder mit äusserst schweren CC
M60B	M	Bösartige Neubildungen der männlichen Geschlechtsorgane, ein Belegungstag oder Alter > 10 Jahre
M61Z	M	Benigne Prostatahyperplasie
M62Z	M	Infektion oder Entzündung der männlichen Geschlechtsorgane
M64Z	M	Andere Krankheiten der männlichen Geschlechtsorgane oder Sterilisation beim Mann

MDC 13 Krankheiten und Störungen der weiblichen Geschlechtsorgane

N01A	O	Beckeneviszeration bei der Frau und radikale Vulvektomie oder bestimmte Lymphadenektomie mit äusserst schweren CC
N01B	O	Beckeneviszeration bei der Frau und radikale Vulvektomie oder bestimmte Lymphadenektomie mit schweren CC
N01C	O	Beckeneviszeration bei der Frau und radikale Vulvektomie oder bestimmte Lymphadenektomie
N02A	O	Eingriffe an Uterus und Adnexen bei bösartiger Neubildung der Ovarien und Adnexen, mit äusserst schweren CC
N02B	O	Eingriffe an Uterus und Adnexen bei bösartiger Neubildung der Ovarien und Adnexen, mit mässig schweren CC
N02C	O	Eingriffe an Uterus und Adnexen bei bösartiger Neubildung der Ovarien und Adnexen
N03A	O	Eingriffe an Uterus und Adnexen bei bösartiger Neubildung anderer Organe, mit äusserst schweren CC
N03B	O	Eingriffe an Uterus und Adnexen bei bösartiger Neubildung anderer Organe
N04A	O	Hysterektomie ausser bei bösartiger Neubildung, mit schweren CC oder aufwändigem Eingriff

DRG
Liste

DRG	Part.	Beschreibung
N04B	O	Hysterektomie ausser bei bösartiger Neubildung
N05A	O	Ovariectomien und komplexe Eingriffe an den Tubae uterinae ausser bei bösartiger Neubildung, mit schweren CC
N05B	O	Ovariectomien und komplexe Eingriffe an den Tubae uterinae ausser bei bösartiger Neubildung, bei Endometriose
N05C	O	Ovariectomien und komplexe Eingriffe an den Tubae uterinae ausser bei bösartiger Neubildung
N06A	O	Komplexe rekonstruktive Eingriffe an den weiblichen Geschlechtsorganen, mit schweren CC oder komplizierenden Prozeduren
N06B	O	Komplexe rekonstruktive Eingriffe an den weiblichen Geschlechtsorganen
N07Z	O	Andere Eingriffe an Uterus und Adnexen ausser bei bösartiger Neubildung, mit komplexer Diagnose
N08Z	O	Endoskopische Eingriffe an den weiblichen Geschlechtsorganen
N09Z	O	Andere Eingriffe an Vagina, Zervix und Vulva oder Brachytherapie bei Krankheiten und Störungen der weiblichen Geschlechtsorgane ohne äusserst schwere CC
N10Z	O	Diagnostische Kürettage, Hysteroskopie, Sterilisation, Pertubation
N11A	O	Andere OR-Prozeduren an den weiblichen Geschlechtsorganen mit bestimmtem Eingriff oder äusserst schweren CC
N11B	O	Andere OR-Prozeduren an den weiblichen Geschlechtsorganen
N13A	O	Grosse Eingriffe an Vagina, Zervix und Vulva, Alter > 80 Jahre oder schwere CC
N13B	O	Grosse Eingriffe an Vagina, Zervix und Vulva, Alter < 81 Jahre
N14Z	O	Hysterektomie mit Beckenbodenplastik ausser bei bösartiger Neubildung oder Brachytherapie bei Krankheiten und Störungen der weiblichen Geschlechtsorgane, mehr als ein Belegungstag, mit äusserst schweren CC
N16Z	O	Strahlentherapie bei Krankheiten und Störungen der weiblichen Geschlechtsorgane, mehr als ein Belegungstag, weniger als 9 Bestrahlungen
N23Z	O	Andere rekonstruktive Eingriffe an den weiblichen Geschlechtsorganen oder Myomenukleation
N25Z	O	Andere Eingriffe an Uterus und Adnexen ausser bei bösartiger Neubildung, ohne komplexe Diagnose oder diagnostische Laparoskopie
N33Z	O	Mehrzeitige Eingriffe oder komplizierende Prozeduren mit bestimmtem operativen Eingriff bei Krankheiten und Störungen der weiblichen Geschlechtsorgane
N34Z	O	Grosse Eingriffe an Darm oder Harnblase bei Krankheiten und Störungen der weiblichen Geschlechtsorgane
N60A	M	Bösartige Neubildung der weiblichen Geschlechtsorgane, mehr als ein Belegungstag, Alter < 19 Jahre oder äusserst schwere CC
N60B	M	Bösartige Neubildung der weiblichen Geschlechtsorgane, ein Belegungstag oder Alter > 18 Jahre
N61Z	M	Infektion und Entzündung der weiblichen Geschlechtsorgane
N62A	M	Menstruationsstörungen und andere Erkrankungen der weiblichen Geschlechtsorgane mit komplexer Diagnose
N62B	M	Menstruationsstörungen und andere Erkrankungen der weiblichen Geschlechtsorgane

MDC 14 Schwangerschaft, Geburt und Wochenbett

O01A	O	Sectio caesarea mit mehreren komplizierenden Diagnosen, Schwangerschaftsdauer bis 25 vollendete Wochen (SSW) oder mit intrauteriner Therapie
O01B	O	Sectio caesarea mit mehreren komplizierenden Diagnosen, Schwangerschaftsdauer 26 bis 33 vollendete Wochen (SSW), bis 25 SSW oder Thromboembolie während der Gestationsperiode mit OR-Proz. od. komplexer Prozedur
O01C	O	Sectio caesarea mit mehreren kompliz. Diagnosen, Schwangerschaftsdauer > 33 vollendete Wochen (SSW), ohne intrauterine Therapie od. mit kompliz. Diagn., 26 bis 33 SSW od. mit komplexer Diagn. oder bis 33 SSW od. mit kompl. Diagn., mit äusserst schw. CC
O01D	O	Sectio caesarea mit mehreren kompliz. Diagnosen, Schwangerschaftsdauer > 33 vollendete Wochen (SSW), ohne intrauterine Therapie od. mit kompliz. Diagnose, 26 bis 33 SSW od. mit kompl. Diagn. oder bis 33 SSW od. mit kompl. Diagn., ohne äusserst schw. CC
O01E	O	Sectio caesarea mit komplizierender Diagnose, Schwangerschaftsdauer mehr als 33 vollendete Wochen (SSW), ohne komplexe Diagnose
O01F	O	Sectio caesarea ohne komplizierende Diagnose, Schwangerschaftsdauer mehr als 33 vollendete Wochen (SSW), ohne komplexe Diagnose
O02A	O	Vaginale Entbindung mit komplizierender OR-Prozedur, mit intrauteriner Therapie oder intensivmedizinische Komplexbehandlung > 119 Aufwandspunkte oder komplizierende oder komplexe Prozedur
O02B	O	Vaginale Entbindung mit komplizierender OR-Prozedur
O03Z	O	Extrateringraviddität
O04Z	O	Stationäre Aufnahme nach Entbindung oder Abort mit OR-Prozedur
O05A	O	Bestimmte OR-Prozeduren in der Schwangerschaft oder intrauterine Therapie des Feten mit komplexer Prozedur oder äusserst schweren CC
O05B	O	Bestimmte OR-Prozeduren in der Schwangerschaft oder intrauterine Therapie des Feten
O40Z	A	Abort mit Dilatation und Kürettage, Aspirationskürettage oder Hysterotomie
O60A	M	Vaginale Entbindung mit mehreren komplizierenden Diagnosen, mindestens eine schwer, Schwangerschaftsdauer bis 33 vollendete Wochen oder mit komplizierender Prozedur oder Thromboembolie während der Gestationsperiode
O60B	M	Vaginale Entbindung mit mehreren komplizierenden Diagnosen, mindestens eine schwer, Schwangerschaftsdauer mehr als 33 vollendete Wochen, ohne komplizierende Prozedur oder Thromboembolie während der Gestationsperiode
O60C	M	Vaginale Entbindung mit schwerer oder mässig schwerer komplizierender Diagnose
O60D	M	Vaginale Entbindung
O61Z	M	Stationäre Aufnahme nach Entbindung oder Abort ohne OR-Prozedur
O62Z	M	Drohender Abort
O63Z	M	Abort ohne Dilatation und Kürettage, Aspirationskürettage oder Hysterotomie
O65A	M	Andere vorgeburtliche stationäre Aufnahme mit schweren CC oder komplexer Diagnose, Schwangerschaftsdauer 20 bis 33 vollendete Wochen
O65B	M	Andere vorgeburtliche stationäre Aufnahme mit schweren CC oder kompl. Diagnose, Schwangerschaftsdauer bis 19 oder mehr als 33 vollendete Wochen
O65C	M	Andere vorgeburtliche stationäre Aufnahme, Schwangerschaftsdauer bis 26 oder mehr als 33 vollendete Wochen
O65D	M	Andere vorgeburtliche stationäre Aufnahme, ein Belegungstag

MDC 15 Neugeborene

P02A	O	Kardiothorakale oder Gefässeingriffe bei Neugeborenen mit Beatmung > 95 Stunden
P02B	O	Kardiothorakale oder Gefässeingriffe bei Neugeborenen ohne Beatmung > 95 Stunden
P03A	O	Neugeborenes, Aufnahmegegewicht 1000 - 1499 g mit mehreren schweren Problemen, mit Beatmung > 479 Stunden
P03B	O	Neugeborenes, Aufnahmegegewicht 1000 - 1499 g, mit mehreren schweren Problemen, mit Beatmung > 95 und < 241 Stunden

Tabelle 1.1 Liste der SwissDRGs, Version 5.0

DRG	Part.	Beschreibung
P03C	O	Neugeborenes, Aufnahmegegewicht 1000 - 1499 g mit signifikanter OR-Prozedur oder Beatmung > 95 Stunden
P04A	O	Neugeborenes, Aufnahmegegewicht 1000 - 1999 g mit Beatmung > 240 Stunden, mit mehreren schweren Problemen oder mehrzeitigen komplexen OR-Prozeduren
P04B	O	Neugeborenes, Aufnahmegegewicht 1500 - 1999 g mit signifikanter OR-Prozedur oder Beatmung > 95 und < 241 Stunden, mit mehreren schweren Problemen oder mehrzeitigen komplexen OR-Prozeduren
P04C	O	Neugeborenes, Aufnahmegegewicht 1500 - 1999 g mit signifikanter OR-Prozedur oder Beatmung > 95 Stunden, ohne mehrere schwere Probleme, ohne mehrzeitige komplexe OR-Prozeduren
P05A	O	Neugeborenes, Aufnahmegegewicht > 1999 g mit signifikanter OR-Prozedur oder Beatmung > 95 Stunden oder mit mehrzeitigen komplexen OR-Prozeduren, mit mehreren schweren Problemen
P05B	O	Neugeborenes, Aufnahmegegewicht > 1999 g mit signifikanter OR-Prozedur, mit mehreren schweren Problemen, ohne mehrzeitige komplexe OR-Prozeduren, ohne Beatmung > 95 Stunden
P05C	O	Neugeborenes, Aufnahmegegewicht > 1999 g mit signifikanter OR-Prozedur oder Beatmung > 95 Stunden, ohne mehrere schwere Probleme
P60A	M	Neugeborenes, verstorben, ein Belegungstag, ohne bestimmte Prozedur und nicht zuverlegt
P60B	M	Neugeborenes, verstorben oder verlegt < 5 Tage nach Aufnahme ohne signifikante OR-Prozedur, oder mit Beatmung > 24 und < 96 Stunden
P60C	M	Neugeborenes, verlegt < 5 Tage nach Aufnahme ohne signifikante OR-Prozedur, ohne Beatmung > 24 Stunden
P61A	M	Neugeborenes, Aufnahmegegewicht < 750 g mit signifikanter OR-Prozedur oder Beatmung > 95 Stunden
P61B	M	Neugeborenes, Aufnahmegegewicht < 1000 g mit signifikanter OR-Prozedur oder Beatmung > 95 Stunden
P61C	M	Neugeborenes, Aufnahmegegewicht < 1000 g ohne signifikante OR-Prozedur, ohne Beatmung > 95 Stunden
P61D	M	Neugeborenes, Aufnahmegegewicht < 1000 g, verstorben < 29 Tage nach Aufnahme
P63Z	M	Neugeborenes, Aufnahmegegewicht 1000 - 1249 g ohne signifikante OR-Prozedur oder mit Beatmung > 47 und < 96 Stunden
P64Z	M	Neugeborenes, Aufnahmegegewicht 1250 - 1499 g ohne signifikante OR-Prozedur, ohne Beatmung > 47 Stunden
P65A	M	Neugeborenes, Aufnahmegegewicht 1500 - 1999 g ohne signifikante OR-Prozedur, ohne Beatmung > 95 Stunden, mit mehreren schweren Problemen
P65B	M	Neugeborenes, Aufnahmegegewicht 1500 - 1999 g ohne signifikante OR-Prozedur, mit Beatmung > 24 und < 96 Stunden oder mit schwerem Problem
P65C	M	Neugeborenes, Aufnahmegegewicht 1500 - 1999 g ohne signifikante OR-Prozedur, ohne Beatmung > 24 Stunden, mit anderem Problem
P65D	M	Neugeborenes, Aufnahmegegewicht 1500 - 1999 g ohne signifikante OR-Prozedur, ohne Beatmung > 24 Stunden, ohne Problem
P66A	M	Neugeborenes, Aufnahmegegewicht 2000 - 2499 g ohne signifikante OR-Prozedur, ohne Beatmung > 95 Stunden, mit mehreren schweren Problemen
P66B	M	Neugeborenes, Aufnahmegegewicht 2000 - 2499 g ohne signifikante OR-Prozedur, mit Beatmung > 24 und < 96 Stunden oder mit schwerem Problem
P66C	M	Neugeborenes, Aufnahmegegewicht 2000 - 2499 g ohne signifikante OR-Prozedur, ohne Beatmung > 24 Stunden, mit anderem Problem
P66D	M	Neugeborenes, Aufnahmegegewicht 2000 - 2499 g ohne signifikante OR-Prozedur, ohne Beatmung > 24 Stunden, ohne Problem oder neugeborener Mehrling, Aufnahmegegewicht > 2499 g ohne OR-Prozedur, ohne Beatmung > 95 Stunden, ohne Problem oder ein Belegungstag
P67A	M	Neugeborenes, Aufnahmegegewicht > 2499 g ohne signifikante OR-Prozedur, ohne Beatmung > 95 Stunden, mit mehreren schweren Problemen oder Entzugssyndrom
P67B	M	Neugeborenes, Aufnahmegegewicht > 2499 g ohne signifikante OR-Prozedur, ohne Beatmung > 95 Stunden, mit schwerem Problem oder mit anderem Problem, mehr als ein Belegungstag oder mit nicht signifikanter OR-Prozedur, mit komplizierender Diagnose
P67C	M	Neugeborenes, Aufnahmegegewicht > 2499 g ohne signifikante OR-Prozedur, ohne Beatmung > 95 Stunden, mit anderem Problem, mehr als ein Belegungstag oder mit nicht signifikanter OR-Prozedur, ohne komplizierende Diagnose
P67D	M	Neugeborener Einling, Aufnahmegegewicht > 2499 g ohne OR-Prozedur, ohne Beatmung > 95 Stunden, ohne schweres Problem, ohne anderes Problem oder ein Belegungstag

MDC 16 Krankheiten des Blutes, der blutbildenden Organe und des Immunsystems

Q01Z	O	Eingriffe an der Milz
Q02A	O	Verschiedene OR-Prozeduren bei Krankheiten des Blutes, der blutbildenden Organe und des Immunsystems, mit äusserst schweren CC
Q02B	O	Verschiedene OR-Prozeduren bei Krankheiten des Blutes, der blutbildenden Organe und des Immunsystems
Q03A	O	Kleine Eingriffe bei Krankheiten des Blutes, der blutbildenden Organe und des Immunsystems, Alter < 18 Jahre
Q03B	O	Kleine Eingriffe bei Krankheiten des Blutes, der blutbildenden Organe und des Immunsystems, Alter > 17 Jahre
Q60A	M	Erkrankungen des retikuloendothelialen Systems, des Immunsystems und Gerinnungsstörungen mit komplexer Diagnose, mit Milzverletzung oder komplizierender Prozedur, Alter < 16 Jahre
Q60B	M	Erkrankungen des retikuloendothelialen Systems, des Immunsystems und Gerinnungsstörungen mit komplexer Diagnose, Alter < 16 Jahre
Q60C	M	Erkrankungen des retikuloendothelialen Systems, des Immunsystems und Gerinnungsstörungen mit komplexer Diagnose, Alter > 15 Jahre
Q60D	M	Erkrankungen des retikuloendothelialen Systems, des Immunsystems und Gerinnungsstörungen, Alter < 16 Jahre
Q60E	M	Erkrankungen des retikuloendothelialen Systems, des Immunsystems und Gerinnungsstörungen, Alter > 15 Jahre
Q61A	M	Erkrankungen der Erythrozyten mit äusserst schweren CC
Q61B	M	Erkrankungen der Erythrozyten mit komplexer Diagnose
Q61C	M	Erkrankungen der Erythrozyten mit aplastischer Anämie, Alter < 16 Jahre
Q61D	M	Erkrankungen der Erythrozyten mit aplastischer Anämie, Alter > 15 Jahre
Q61E	M	Erkrankungen der Erythrozyten

MDC 17 Hämatologische und solide Neubildungen

R01A	O	Lymphom und Leukämie mit grossen OR-Prozeduren, mit komplexer OR-Prozedur
R01B	O	Lymphom und Leukämie mit grossen OR-Prozeduren
R02Z	O	Grosse OR-Proz. mit äuss. schw. CC, mit komplexer OR-Proz. bei hämatol. u. soliden Neubildungen od. Lymphom und Leukämie mit best. OR-Proz., mit äuss. schw. CC, od. mit best. OR-Proz. mit schw. CC od. mit and. OR-Proz. mit äuss. schw. CC, Alter < 16 J.
R04Z	O	Andere hämatologische und solide Neubildungen mit anderen OR-Prozeduren, mit schweren CC

DRG	Part.	Beschreibung
R07A	O	Strahlentherapie bei hämatologischen und soliden Neubildungen, weniger als 9 Bestrahlungen, Alter < 19 Jahre oder mit äusserst schweren CC
R07B	O	Strahlentherapie bei hämatologischen und soliden Neubildungen, weniger als 9 Bestrahlungen, Alter > 18 Jahre
R11A	O	Lymphom und Leukämie mit bestimmter OR-Prozedur, mit schweren CC oder mit anderen OR-Prozeduren, mit äusserst schweren CC, Alter > 15 Jahre
R11B	O	Lymphom und Leukämie mit bestimmter OR-Prozedur oder mit schweren CC
R11C	O	Lymphom und Leukämie mit anderen OR-Prozeduren
R12A	O	Andere hämatologische und solide Neubildungen mit grossen OR-Prozeduren, mit äusserst schweren CC
R12B	O	Andere hämatologische und solide Neubildungen mit grossen OR-Prozeduren, mit komplexer OR-Prozedur
R12C	O	Andere hämatologische und solide Neubildungen mit grossen OR-Prozeduren
R13Z	O	Andere hämatologische und solide Neubildungen mit bestimmter OR-Prozedur, ohne äusserst schwere oder schwere CC
R14Z	O	Andere hämatologische und solide Neubildungen mit anderen OR-Prozeduren ohne äusserst schwere oder schwere CC oder Therapie mit offenen Nukliden bei hämatologischen und soliden Neubildungen, mehr als ein Belegungstag
R16Z	O	Hochkomplexe Chemotherapie mit operativem Eingriff bei hämatologischen und soliden Neubildungen
R60A	M	Akute myeloische Leukämie mit hochkomplexer Chemotherapie
R60B	M	Akute myeloische Leukämie mit intensiver Chemotherapie, mit komplizierender Diagnose oder Dialyse oder Portimplantation oder äusserst schweren CC oder mit mässig komplexer Chemotherapie mit komplizierender Diagnose oder Dialyse oder Portimplantation
R60C	M	Akute myeloische Leukämie mit intensiver Chemotherapie ohne komplizierende Diagnose, Dialyse od. Portimplant., ohne äusserst schw. CC od. mit mässig komplexer Chemoth. mit äusserst schw. CC od. mit Dialyse od. äusserst schw. CC, Alter < 16 Jahre
R60D	M	Akute myeloische Leukämie mit Dialyse oder äusserst schweren CC, Alter > 15 Jahre
R60E	M	Akute myeloische Leukämie mit mässig komplexer Chemotherapie, ohne komplizierende Diagnose, ohne Dialyse, ohne Portimplantation, ohne äusserst schwere CC oder mit lokaler Chemotherapie
R60F	M	Akute myeloische Leukämie ohne Chemotherapie, ohne Dialyse, ohne äusserst schwere CC
R61A	M	Lymphom und nicht akute Leukämie, mit Sepsis oder mit Agranulozytose oder Portimplantation, mit äusserst schweren CC
R61B	M	Lymphom und nicht akute Leukämie, mit Agranulozytose oder Portimplantation, Alter < 16 Jahre
R61C	M	Lymphom und nicht akute Leukämie, mit äusserst schweren CC
R61D	M	Lymphom und nicht akute Leukämie, mit Agranulozytose oder Portimplantation, Alter > 15 Jahre
R61E	M	Lymphom und nicht akute Leukämie, mit komplexer Diagnose oder Osteolysen, Alter < 16 Jahre
R61F	M	Lymphom und nicht akute Leukämie, Alter > 15 Jahre
R62A	M	Andere hämatologische und solide Neubildungen mit komplizierender Diagnose oder Dialyse oder Portimplantation, mit Osteolysen oder äusserst schweren CC und komplexer Diagnose
R62B	M	Andere hämatologische und solide Neubildungen, mit Osteolysen oder äusserst schweren CC
R62C	M	Andere hämatologische und solide Neubildungen
R63A	M	Andere akute Leukämie mit hochkomplexer Chemotherapie
R63B	M	Andere akute Leukämie mit intensiver Chemotherapie, mit Dialyse oder Sepsis oder mit Agranulozytose oder Portimplantation, Alter < 16 Jahre
R63C	M	Andere akute Leukämie mit intensiver Chemotherapie, mit Dialyse oder Sepsis oder mit Agranulozytose oder Portimplantation, Alter > 15 Jahre
R63D	M	Andere akute Leukämie mit mässig komplexer Chemotherapie, mit Dialyse oder Sepsis oder mit Agranulozytose oder Portimplantation, Alter < 16 Jahre
R63E	M	Andere akute Leukämie mit Chemotherapie mit äusserst schweren CC, oder mit Dialyse od. Sepsis od. Agranulozytose od. Portimplantation
R63F	M	Andere akute Leukämie mit Chemotherapie
R65Z	M	Hämatologische und solide Neubildungen, ein Belegungstag

MDC 18A HIV

S01Z	O	HIV-Krankheit mit OR-Prozedur
S60Z	M	HIV-Krankheit, ein Belegungstag
S62Z	M	Bösartige Neubildung bei HIV-Krankheit
S63A	M	Infektion bei HIV-Krankheit mit komplexer Diagnose und äusserst schweren CC
S63B	M	Infektion bei HIV-Krankheit
S64Z	M	Andere HIV-Krankheit
S65Z	M	Andere Erkrankungen bei HIV-Krankheit

MDC 18B Infektiöse und parasitäre Krankheiten

T01A	O	OR-Prozedur oder grossflächiges Débridement bei infektiösen und parasitären Krankheiten mit komplexer OR-Prozedur, komplizierenden Prozeduren oder bei Zustand nach Organtransplantation
T01B	O	OR-Prozedur oder grossflächiges Débridement bei infektiösen und parasitären Krankheiten bei Sepsis
T01C	O	OR-Prozedur oder grossflächiges Débridement bei infektiösen und parasitären Krankheiten, Alter < 16 Jahre
T01D	O	OR-Prozedur oder grossflächiges Débridement bei infektiösen und parasitären Krankheiten, Alter > 15 Jahre
T36Z	O	Intensivmedizinische Komplexbehandlung > 392 / 552 Aufwandspunkte oder komplexe Vakuumbehandlung bei infektiösen und parasitären Krankheiten
T60A	M	Sepsis mit komplizierenden Prozeduren oder bei Zustand nach Organtransplantation, mit äusserst schweren CC
T60B	M	Sepsis mit komplizierenden Prozeduren od. bei Zustand nach Organtransplantation, ohne äusserst schwere CC, Alter < 16 J. od. ohne komplizierende Prozeduren, ausser bei Z. n. Organtranspl., mit äuss. schweren CC, Alter < 16 J. oder mit Para-/Tetraplegie
T60C	M	Sepsis mit komplizierenden Prozeduren oder bei Zustand nach Organtransplantation, ohne äusserst schwere CC, Alter > 15 Jahre oder ohne kompliz. Proz., ausser bei Z. n. Organtranspl., mit äuss. schweren CC, Alter > 15 Jahre oder ohne Para-/Tetraplegie
T60D	M	Sepsis ohne komplizierende Prozeduren, ausser bei Zustand nach Organtransplantation, ohne äusserst schwere CC, Alter < 10 Jahre
T60E	M	Sepsis ohne komplizierende Prozeduren, ausser bei Zustand nach Organtransplantation, ohne äusserst schwere CC, Alter > 9 Jahre
T60F	M	Sepsis, verstorben < 8 Tage nach Aufnahme
T61A	M	Postoperative und posttraumatische Infektionen mit komplizierenden Prozeduren, komplizierender Diagnose oder äusserst schweren CC

Tabelle 1.1 Liste der SwissDRGs, Version 5.0

DRG Part. Beschreibung

T61B	M	Postoperative und posttraumatische Infektionen
T62A	M	Fieber unbekannter Ursache mit schweren CC und Alter > 5 Jahre
T62B	M	Fieber unbekannter Ursache
T63A	M	Virale Erkrankung bei Zustand nach Organtransplantation
T63B	M	Virale Erkrankung bei Infektion mit Zytomegalieviren
T63C	M	Andere virale Erkrankungen
T64A	M	Andere infektiöse und parasitäre Krankheiten mit komplexer Diagnose oder Zustand nach Organtransplantation, Alter < 16 Jahre
T64B	M	Andere infektiöse und parasitäre Krankheiten mit komplexer Diagnose oder Zustand nach Organtransplantation, Alter > 15 Jahre
T64C	M	Andere infektiöse und parasitäre Krankheiten

MDC 19 Psychische Krankheiten und Störungen

U01A	O	Geschlechtsumwandelnde Operation mit komplexem Eingriff
U01B	O	Geschlechtsumwandelnde Operation
U41Z	A	Sozial- und neuropädiatrische und pädiatrisch-psychosomatische Therapie bei psychischen Krankheiten und Störungen und bei Krankheiten und Störungen des Nervensystems
U42A	A	Multimodale Schmerztherapie bei psychischen Krankheiten und Störungen, 14 und mehr Behandlungstagen
U42B	A	Multimodale Schmerztherapie bei psychischen Krankheiten und Störungen, 7 bis 13 Behandlungstage
U60A	M	Psychische Krankheiten und Störungen, ein Belegungstag, Alter < 16 Jahre
U60B	M	Psychische Krankheiten und Störungen, ein Belegungstag, Alter > 15 Jahre
U61A	M	Schizophrene oder akut psychotische Störungen mit bestimmter Prozedur, Intensivmedizinische Komplexbehandlung > 196 / 119 Aufwandspunkte, oder äusserst schwere CC
U61B	M	Schizophrene oder akut psychotische Störungen
U63A	M	Schwere affektive oder wahnhaftige Störungen, Alter < 18 Jahre oder äusserst schwere CC
U63B	M	Schwere affektive oder wahnhaftige Störungen
U64A	M	Angststörungen oder andere affektive und somatoforme Störungen, Alter < 18 Jahre oder komplexe Diagnose
U64B	M	Angststörungen oder andere affektive und somatoforme Störungen
U66A	M	Ess-, Zwangs- und Persönlichkeitsstörungen oder psychische Störungen in der Kindheit mit komplizierender Diagnose
U66B	M	Ess-, Zwangs- und Persönlichkeitsstörungen oder psychische Störungen in der Kindheit, Alter < 18 Jahre
U66C	M	Ess-, Zwangs- und Persönlichkeitsstörungen oder psychische Störungen in der Kindheit, Alter > 17 Jahre

MDC 20 Alkohol- und Drogengebrauch und alkohol- und drogeninduzierte psychische Störungen

V60A	M	Alkoholintoxikation und -entzug oder Störungen durch Alkoholmissbrauch und Alkoholabhängigkeit mit psychotischem Syndrom oder qualifizierten Entzug oder HIV-Krankheit
V60B	M	Alkoholintoxikation und -entzug oder Störungen durch Alkoholmissbrauch und Alkoholabhängigkeit
V61Z	M	Drogenintoxikation und -entzug
V63Z	M	Störungen durch Opioidgebrauch und Opioidabhängigkeit
V64Z	M	Störungen durch anderen Drogengebrauch und Medikamentenmissbrauch und andere Drogen- und Medikamentenabhängigkeit

MDC 21A Polytrauma

W01A	O	Polytrauma mit Beatmung oder Kraniotomie oder komplexe Vakuumbehandlung oder mikrovaskulärer Eingriff, mit Frührehabilitation
W01B	O	Polytrauma mit Beatmung > 120 Stunden oder Kraniotomie, oder komplexe Vakuumbehandlung oder mikrovaskulärer Eingriff
W01C	O	Polytrauma mit Beatmung < 121 Stunden oder Kraniotomie
W02A	O	Polytrauma mit bestimmten Eingriffen, mit komplizierenden Prozeduren oder Eingriffen an mehreren Lokalisationen
W02B	O	Polytrauma mit bestimmten Eingriffen, ohne komplizierende Prozeduren oder Eingriffe an mehreren Lokalisationen
W05Z	O	Frührehabilitation bei Polytrauma mit OR-Prozedur
W36A	O	Intensivmedizinische Komplexbehandlung > 980 / 1380 Aufwandspunkte bei Polytrauma
W36B	O	Intensivmedizinische Komplexbehandlung > 1104 bis 1380 Aufwandspunkte bei Polytrauma
W40Z	A	Frührehabilitation bei Polytrauma
W60Z	M	Polytrauma, verstorben < 5 Tage nach Aufnahme
W61A	M	Polytrauma ohne signifikante Eingriffe mit komplizierender Diagnose
W61B	M	Polytrauma ohne signifikante Eingriffe ohne komplizierende Diagnose

MDC 21B Verletzungen, Vergiftungen und toxische Wirkungen von Drogen und Medikamenten

X01A	O	Rekonstruktive Operation bei Verletzungen mit komplizierenden Prozeduren, Eingriff an mehreren Lokalisationen, freier Lappenplastik mit mikrovaskulärer Anastomosierung oder komplizierender Diagnose oder komplexer Prozedur, mit äusserst schweren CC
X01B	O	Rekonstruktive Operation bei Verletzungen ohne komplizierende Prozeduren, ohne Eingriff an mehreren Lokalisationen, ohne freie Lappenplastik mit mikrovaskulärer Anastomosierung, mit komplizierender Diagnose, komplexer Prozedur oder äusserst schw. CC
X01C	O	Rekonstruktive Operation bei Verletzungen ohne kompliz. Prozeduren, ohne Eingriff an mehreren Lokalisationen, ohne freie Lappenplastik mit mikrovaskulärer Anastomosierung, ohne komplizierende Diagnose, ohne komplexe Prozedur, ohne äusserst schw. CC
X04Z	O	Andere Eingriffe bei Verletzungen der unteren Extremität
X05A	O	Andere Eingriffe bei Verletzungen der Hand, mit komplexem Eingriff
X05B	O	Andere Eingriffe bei Verletzungen der Hand
X06A	O	Andere Eingriffe bei anderen Verletzungen mit äusserst schweren CC
X06B	O	Andere Eingriffe bei anderen Verletzungen mit schweren CC oder mit komplexem Eingriff
X06C	O	Andere Eingriffe bei anderen Verletzungen
X07A	O	Replantation bei traumatischer Amputation, mit Replantation mehr als einer Zehe oder mehr als eines Fingers

DRG Part. Beschreibung

X07B	O	Replantation bei traumatischer Amputation, mit Replantation eines Fingers oder einer Zehe
X33Z	O	Mehrzeitige komplexe OR-Prozeduren bei Verletzungen, Vergiftungen und toxischen Wirkungen von Drogen und Medikamenten
X60A	M	Verletzungen und allergische Reaktionen, Alter < 16 Jahre
X60B	M	Verletzungen und allergische Reaktionen, Alter > 15 Jahre
X62A	M	Vergiftungen / Toxische Wirkungen von Drogen, Medikamenten und anderen Substanzen oder Folgen einer medizinischen Behandlung mit bestimmter Diagnose
X62B	M	Vergiftungen / Toxische Wirkungen von Drogen, Medikamenten und anderen Substanzen oder Folgen einer medizinischen Behandlung
X64Z	M	Anderer Krankheit verursacht durch Verletzung, Vergiftung oder toxische Wirkung

MDC 22 Verbrennungen

Y01Z	O	Operative Eingriffe oder Beatmung > 95 Stunden bei schweren Verbrennungen oder andere Verbrennungen mit komplexen Konstellationen
Y02A	O	Anderer Verbrennungen mit Hauttransplantation bei Sepsis oder mit komplizierenden Prozeduren, hochkomplexem Eingriff oder intensivmedizinischer Komplexbehandlung > 392 / 552 Aufwandspunkte oder mit äusserst schweren CC
Y02B	O	Anderer Verbrennungen mit Hauttransplantation ohne Sepsis, ohne komplizierenden Prozeduren, hochkomplexen Eingriff oder intensivmedizinischer Komplexbehandlung > 392 / 552 Aufwandspunkte, ohne äusserst schwere CC
Y03A	O	Anderer Verbrennungen mit anderen Eingriffen, Alter < 16 Jahre
Y03B	O	Anderer Verbrennungen mit anderen Eingriffen, Alter > 15 Jahre
Y62A	M	Anderer Verbrennungen, Alter < 6 Jahre oder schwere Verbrennungen
Y62B	M	Anderer Verbrennungen, Alter > 5 Jahre
Y63Z	M	Verbrennungen, ein Belegungstag

MDC 23 Faktoren, die den Gesundheitszustand beeinflussen, und andere Inanspruchnahme des Gesundheitswesens

Z01Z	O	OR-Prozeduren bei anderen Zuständen, die zur Inanspruchnahme des Gesundheitswesens führen
Z02Z	O	Leberspende (Lebendspende)
Z03Z	O	Nierenspende (Lebendspende)
Z43Z	A	Knochenmarkentnahme bei Eigen- oder Fremdspende
Z64Z	M	Anderer Faktoren, die den Gesundheitszustand beeinflussen und Nachbehandlung nach abgeschlossener Behandlung
Z65Z	M	Beschwerden, Symptome, andere Anomalien und Nachbehandlung
Z66Z	M	Vorbereitung zur Lebendspende

Fehler-DRGs und sonstige DRGs

901A	O	Ausgedehnte OR-Prozedur ohne Bezug zur Hauptdiagnose mit komplizierenden Prozeduren oder Strahlentherapie
901B	O	Ausgedehnte OR-Prozedur ohne Bezug zur Hauptdiagnose ohne komplizierende Prozeduren, ohne Strahlentherapie, mit komplexer OR-Prozedur
901C	O	Ausgedehnte OR-Prozedur ohne Bezug zur Hauptdiagnose ohne komplizierende Prozeduren, ohne Strahlentherapie, ohne komplexe OR-Prozedur, mit anderem Eingriff an Kopf und Wirbelsäule oder Alter < 1 Jahr
901D	O	Ausgedehnte OR-Prozedur ohne Bezug zur Hauptdiagnose ohne komplizierende Prozeduren, ohne Strahlentherapie, ohne komplexe OR-Prozedur, ohne anderen Eingriff an Kopf und Wirbelsäule, Alter > 0 Jahre
902Z	O	Nicht ausgedehnte OR-Prozedur ohne Bezug zur Hauptdiagnose
960Z	M	Nicht gruppierbar
961Z	M	Unzulässige Hauptdiagnose
962Z	M	Unzulässige geburtshilfliche Diagnosekombination
963Z	M	Neonatale Diagnose unvereinbar mit Alter oder Gewicht

Tabelle 1.2 Gruppen der Erkrankungen und Störungen und zugehörige MDCs

ICD Gruppe	Beschreibung	MDCs
A00 - A09	Infektiöse Darmkrankheiten	01, 04, 06, 07, 09, 18A, 18B
A15 - A19	Tuberkulose	02, 03, 04, 06, 08, 09, 10, 11, 18A
A20 - A28	Bestimmte bakterielle Zoonosen	01, 04, 06, 09, 16, 18B
A30 - A49	Sonstige bakterielle Krankheiten	01, 03, 04, 05, 06, 09, 14, 15, 18A, 18B
A50 - A64	Infektionen, die vorwiegend durch Geschlechtsverkehr übertragen werden	01, 02, 03, 05, 06, 08, 09, 12, 13, 18A, 18B
A65 - A69	Sonstige Spirochätenkrankheiten	03, 08, 09, 18B
A70 - A74	Sonstige Krankheiten durch Chlamydien	02, 04, 18A, 18B
A75 - A79	Rickettsiosen	18B
A80 - A89	Virusinfektionen des Zentralnervensystems	01, 18A, 18B
A90 - A99	Durch Arthropoden übertragene Viruskrankheiten und virale hämorrhagische Fieber	01, 11, 18B
B00 - B09	Virusinfektionen, die durch Haut- und Schleimhautläsionen gekennzeichnet sind	01, 02, 03, 04, 09, 18A, 18B
B15 - B19	Virushepatitis	07, 18A
B20 - B24	HIV-Krankheit [Humane Immundefizienz-Viruskrankheit]	18A
B25 - B34	Sonstige Viruskrankheiten	01, 02, 04, 05, 07, 12, 18A, 18B
B35 - B49	Mykosen	01, 03, 04, 05, 06, 09, 12, 13, 18A, 18B
B50 - B64	Protozoenkrankheiten	01, 02, 04, 05, 07, 09, 18A, 18B
B65 - B83	Helminthosen	01, 02, 04, 06, 07, 09, 11, 18A, 18B
B85 - B89	Pedikulose [Läusebefall], Akarinoze [Milbenbefall] und sonstiger Parasitenbefall der Haut	09, 18A, 18B
B90 - B94	Folgestände von infektiösen und parasitären Krankheiten	01, 02, 04, 08, 11, 18B
B95 - B98	Bakterien, Viren und sonstige Infektionserreger als Ursache von Krankheiten, die in anderen Kapiteln klassifiziert sind	18B
B99 - B99	Sonstige Infektionskrankheiten	18B
C00 - C14	Bösartige Neubildungen der Lippe, der Mundhöhle und des Pharynx	03
C15 - C26	Bösartige Neubildungen der Verdauungsorgane	06, 07, 17
C30 - C39	Bösartige Neubildungen der Atmungsorgane und sonstiger intrathorakaler Organe	03, 04, 05, 17
C40 - C41	Bösartige Neubildungen des Knochens und des Gelenknorpels	08
C43 - C44	Melanom und sonstige bösartige Neubildungen der Haut	02, 09, 18A
C45 - C49	Bösartige Neubildungen des mesothelialen Gewebes und des Weichteilgewebes	03, 04, 05, 06, 08, 09, 17, 18A
C50 - C50	Bösartige Neubildungen der Brustdrüse [Mamma]	09
C51 - C58	Bösartige Neubildungen der weiblichen Genitalorgane	13
C60 - C63	Bösartige Neubildungen der männlichen Genitalorgane	12
C64 - C68	Bösartige Neubildungen der Harnorgane	11
C69 - C72	Bösartige Neubildungen des Auges, des Gehirns und sonstiger Teile des Zentralnervensystems	01, 02
C73 - C75	Bösartige Neubildungen der Schilddrüse und sonstiger endokriner Drüsen	01, 10
C76 - C80	Bösartige Neubildungen ungenau bezeichneter, sekundärer und nicht näher bezeichneter Lokalisationen	01, 03, 04, 06, 07, 08, 09, 10, 11, 12, 13, 17
C81 - C96	Bösartige Neubildungen des lymphatischen, blutbildenden und verwandten Gewebes, als primär festgestellt oder vermutet	10, 16, 17, 18A
C97 - C97	Bösartige Neubildungen als Primärtumoren an mehreren Lokalisationen	17
D00 - D09	In-situ-Neubildungen	02, 03, 04, 06, 07, 09, 11, 12, 13, 17
D10 - D36	Gutartige Neubildungen	01, 02, 03, 04, 05, 06, 07, 08, 09, 10, 11, 12, 13, 16, 17
D37 - D48	Neubildungen unsicheren oder unbekanntes Verhaltens	01, 03, 04, 06, 07, 08, 09, 10, 11, 12, 13, 16, 17
D50 - D53	Alimentäre Anämien	16, 18A
D55 - D59	Hämolytische Anämien	11, 16, 18A
D60 - D64	Aplastische und sonstige Anämien	16, 18A
D65 - D69	Koagulopathien, Purpura und sonstige hämorrhagische Diathesen	16, 18A
D70 - D77	Sonstige Krankheiten des Blutes und der blutbildenden Organe	10, 16, 18A
D80 - D90	Bestimmte Störungen mit Beteiligung des Immunsystems	04, 10, 16, 17, 18A
E00 - E07	Krankheiten der Schilddrüse	01, 10
E10 - E14	Diabetes mellitus	01, 02, 05, 10, 11
E15 - E16	Sonstige Störungen der Blutglukose-Regulation und der inneren Sekretion des Pankreas	06, 10
E20 - E35	Krankheiten sonstiger endokriner Drüsen	10, 13, 16, 23
E40 - E46	Mangelernährung	10, 18A
E50 - E64	Sonstige alimentäre Mangelzustände	02, 08, 10, 18A
E65 - E68	Adipositas und sonstige Überernährung	04, 10
E70 - E90	Stoffwechselstörungen	01, 04, 06, 07, 08, 10, 11, 13, 16, 18A
F00 - F09	Organische, einschliesslich symptomatischer psychischer Störungen	01, 18A
F10 - F19	Psychische und Verhaltensstörungen durch psychotrope Substanzen	20
F20 - F29	Schizophrenie, schizotype und wahnhaftige Störungen	18A, 19

Tabelle 1.2 Gruppen der Erkrankungen und Störungen und zugehörige MDCs

ICD Gruppe	Beschreibung	MDCs
F30 - F39	Affektive Störungen	18A, 19
F40 - F48	Neurotische, Belastungs- und somatoforme Störungen	04, 05, 11, 19
F50 - F59	Verhaltensauffälligkeiten mit körperlichen Störungen und Faktoren	12, 13, 14, 19, 20
F60 - F69	Persönlichkeits- und Verhaltensstörungen	19
F70 - F79	Intelligenzminderung	01
F80 - F89	Entwicklungsstörungen	01, 19
F90 - F98	Verhaltens- und emotionale Störungen mit Beginn in der Kindheit und Jugend	01, 19
F99 - F99	Nicht näher bezeichnete psychische Störungen	19
G00 - G09	Entzündliche Krankheiten des Zentralnervensystems	01, 18A
G10 - G14	Systematrophien, die vorwiegend das Zentralnervensystem betreffen	01
G20 - G26	Extrapyramidale Krankheiten und Bewegungsstörungen	01, 02
G30 - G32	Sonstige degenerative Krankheiten des Nervensystems	01
G35 - G37	Demyelinisierende Krankheiten des Zentralnervensystems	01, 18A
G40 - G47	Episodische und paroxysmale Krankheiten des Nervensystems	01, 04, 18A, 19
G50 - G59	Krankheiten von Nerven, Nervenwurzeln und Nervenplexus	01
G60 - G64	Polyneuropathien und sonstige Krankheiten des peripheren Nervensystems	01, 18A
G70 - G73	Krankheiten im Bereich der neuromuskulären Synapse und des Muskels	01
G80 - G83	Zerebrale Lähmung und sonstige Lähmungssyndrome	01
G90 - G99	Sonstige Krankheiten des Nervensystems	01, 05, 11, 18A, 23
H00 - H06	Affektionen des Augenlides, des Tränenapparates und der Orbita	02, 09
H10 - H13	Affektionen der Konjunktiva	02
H15 - H22	Affektionen der Sklera, der Hornhaut, der Iris und des Ziliarkörpers	02, 08
H25 - H28	Affektionen der Linse	02
H30 - H36	Affektionen der Aderhaut und der Netzhaut	02, 18A
H40 - H42	Glaukom	02, 08
H43 - H45	Affektionen des Glaskörpers und des Augapfels	02
H46 - H48	Affektionen des N. opticus und der Sehbahn	01, 02
H49 - H52	Affektionen der Augenmuskeln, Störungen der Blickbewegungen sowie Akkommodationsstörungen und Refraktionsfehler	01, 02
H53 - H54	Sehstörungen und Blindheit	02, 18A
H55 - H59	Sonstige Affektionen des Auges und der Augenanhangsgebilde	01, 02
H60 - H62	Krankheiten des äusseren Ohres	03
H65 - H75	Krankheiten des Mittelohres und des Warzenfortsatzes	03
H80 - H83	Krankheiten des Innenohres	03
H90 - H95	Sonstige Krankheiten des Ohres	03
I00 - I02	Akutes rheumatisches Fieber	05, 08
I05 - I09	Chronische rheumatische Herzkrankheiten	05
I10 - I15	Hypertonie [Hochdruckkrankheit]	05, 11
I20 - I25	Ischämische Herzkrankheiten	05, 18A
I26 - I28	Pulmonale Herzkrankheit und Krankheiten des Lungenkreislaufes	04, 05
I30 - I52	Sonstige Formen der Herzkrankheit	05, 18A
I60 - I69	Zerebrovaskuläre Krankheiten	01, 05, 08, 18A
I70 - I79	Krankheiten der Arterien, Arteriolen und Kapillaren	01, 05, 06, 08, 09, 11
I80 - I89	Krankheiten der Venen, der Lymphgefässe und der Lymphknoten, anderenorts nicht klassifiziert	05, 06, 07, 09, 11, 12, 13, 16
I95 - I99	Sonstige und nicht näher bezeichnete Krankheiten des Kreislaufsystems	05, 06, 09
J00 - J06	Akute Infektionen der oberen Atemwege	03, 04
J09 - J18	Grippe und Pneumonie	03, 04, 18A, 18B
J20 - J22	Sonstige akute Infektionen der unteren Atemwege	04
J30 - J39	Sonstige Krankheiten der oberen Atemwege	03, 18A
J40 - J47	Chronische Krankheiten der unteren Atemwege	04
J60 - J70	Lungenkrankheiten durch exogene Substanzen	04
J80 - J84	Sonstige Krankheiten der Atmungsorgane, die hauptsächlich das Interstitium betreffen	04, 05, 18A
J85 - J86	Purulente und nekrotisierende Krankheitszustände der unteren Atemwege	04, 18A
J90 - J94	Sonstige Krankheiten der Pleura	04, 18A
J95 - J99	Sonstige Krankheiten des Atmungssystems	04
K00 - K14	Krankheiten der Mundhöhle, der Speicheldrüsen und der Kiefer	03, 18A
K20 - K31	Krankheiten des Ösophagus, des Magens und des Duodenums	06, 18A, 18B
K35 - K38	Krankheiten der Appendix	06
K40 - K46	Hernien	06
K50 - K52	Nichtinfektiöse Enteritis und Kolitis	06, 18A
K55 - K64	Sonstige Krankheiten des Darmes	06
K65 - K67	Krankheiten des Peritoneums	06
K70 - K77	Krankheiten der Leber	07
K80 - K87	Krankheiten der Gallenblase, der Gallenwege und des Pankreas	07, 18A
K90 - K93	Sonstige Krankheiten des Verdauungssystems	06, 07, 18A
L00 - L08	Infektionen der Haut und der Unterhaut	09, 16, 18A
L10 - L14	Bullöse Dermatosen	09
L20 - L30	Dermatitis und Ekzem	09, 12, 13, 18A
L40 - L45	Papulosquamöse Hautkrankheiten	08, 09

HD
Block

Tabelle 1.2 Gruppen der Erkrankungen und Störungen und zugehörige MDCs

ICD Gruppe	Beschreibung	MDCs
L50 - L54	Urtikaria und Erythem	09
L55 - L59	Krankheiten der Haut und der Unterhaut durch Strahleneinwirkung	09
L60 - L75	Krankheiten der Hautanhangsgebilde	09
L80 - L99	Sonstige Krankheiten der Haut und der Unterhaut	08, 09, 18A, 18B
M00 - M03	Infektiöse Arthropathien	08, 18A, 18B
M05 - M14	Entzündliche Polyarthropathien	04, 08, 11, 18A, 21B
M15 - M19	Arthrose	08
M20 - M25	Sonstige Gelenkrankheiten	01, 08
M30 - M36	Systemkrankheiten des Bindegewebes	08, 09, 11
M40 - M43	Deformitäten der Wirbelsäule und des Rückens	08
M45 - M49	Spondylopathien	08
M50 - M54	Sonstige Krankheiten der Wirbelsäule und des Rückens	01, 08, 09, 18A
M60 - M63	Krankheiten der Muskeln	08
M65 - M68	Krankheiten der Synovialis und der Sehnen	08
M70 - M79	Sonstige Krankheiten des Weichteilgewebes	01, 08, 09, 18A
M80 - M85	Veränderungen der Knochendichte und -struktur	08, 18A
M86 - M90	Sonstige Osteopathien	01, 08
M91 - M94	Chondropathien	04, 08
M95 - M99	Sonstige Krankheiten des Muskel-Skelett-Systems und des Bindegewebes	03, 08
N00 - N08	Glomeruläre Krankheiten	11, 18A
N10 - N16	Tubulointerstitielle Nierenkrankheiten	11, 18A
N17 - N19	Niereninsuffizienz	11
N20 - N23	Urolithiasis	11
N25 - N29	Sonstige Krankheiten der Niere und des Ureters	11, 18A
N30 - N39	Sonstige Krankheiten des Harnsystems	11
N40 - N51	Krankheiten der männlichen Genitalorgane	12
N60 - N64	Krankheiten der Mamma [Brustdrüse]	09
N70 - N77	Entzündliche Krankheiten der weiblichen Beckenorgane	13
N80 - N98	Nichtentzündliche Krankheiten des weiblichen Genitaltraktes	06, 09, 11, 13, 21B
N99 - N99	Sonstige Krankheiten des Urogenitalsystems	11, 12, 13
O00 - O08	Schwangerschaft mit abortivem Ausgang	14
O09 - O09	Schwangerschaftsdauer	14
O10 - O16	Ödeme, Proteinurie und Hypertonie während der Schwangerschaft, der Geburt und des Wochenbettes	14
O20 - O29	Sonstige Krankheiten der Mutter, die vorwiegend mit der Schwangerschaft verbunden sind	14
O30 - O48	Betreuung der Mutter im Hinblick auf den Feten und die Amnionhöhle sowie mögliche Entbindungskomplikationen	14
O60 - O75	Komplikationen bei Wehentätigkeit und Entbindung	14
O80 - O82	Entbindung	14
O85 - O92	Komplikationen, die vorwiegend im Wochenbett auftreten	14
O94 - O99	Sonstige Krankheitszustände während der Gestationsperiode, die andernorts nicht klassifiziert sind	14
P00 - P04	Schädigung des Feten und Neugeborenen durch mütterliche Faktoren und durch Komplikationen bei Schwangerschaft, Wehentätigkeit und Entbindung	15
P05 - P08	Störungen im Zusammenhang mit der Schwangerschaftsdauer und dem fetalen Wachstum	15
P10 - P15	Geburtstrauma	01, 15
P20 - P29	Krankheiten des Atmungs- und Herz-Kreislaufsystems, die für die Perinatalperiode spezifisch sind	01, 04, 15
P35 - P39	Infektionen, die für die Perinatalperiode spezifisch sind	07, 15, 18B, 23
P50 - P61	Hämorrhagische und hämatologische Krankheiten beim Feten und Neugeborenen	07, 15, 16
P70 - P74	Transitorische endokrine und Stoffwechselstörungen, die für den Feten und das Neugeborene spezifisch sind	10, 15
P75 - P78	Krankheiten des Verdauungssystems beim Feten und Neugeborenen	06, 15
P80 - P83	Krankheitszustände mit Beteiligung der Haut und der Temperaturregulation beim Feten und Neugeborenen	09, 12, 15, 23
P90 - P96	Sonstige Störungen, die ihren Ursprung in der Perinatalperiode haben	01, 10, 15
Q00 - Q07	Angeborene Fehlbildungen des Nervensystems	01
Q10 - Q18	Angeborene Fehlbildungen des Auges, des Ohres, des Gesichtes und des Halses	02, 03, 09
Q20 - Q28	Angeborene Fehlbildungen des Kreislaufsystems	01, 05
Q30 - Q34	Angeborene Fehlbildungen des Atmungssystems	03, 04
Q35 - Q37	Lippen-, Kiefer- und Gaumenspalte	03
Q38 - Q45	Sonstige angeborene Fehlbildungen des Verdauungssystems	03, 06, 07
Q50 - Q56	Angeborene Fehlbildungen der Genitalorgane	10, 12, 13
Q60 - Q64	Angeborene Fehlbildungen des Harnsystems	11, 12, 13
Q65 - Q79	Angeborene Fehlbildungen und Deformitäten des Muskel-Skelett-Systems	01, 03, 04, 06, 08
Q80 - Q89	Sonstige angeborene Fehlbildungen	01, 06, 08, 09, 10, 16, 17, 23
Q90 - Q99	Chromosomenanomalien, anderenorts nicht klassifiziert	01, 10, 12, 13, 23
R00 - R09	Symptome, die das Kreislaufsystem und das Atmungssystem betreffen	01, 03, 04, 05, 18A
R10 - R19	Symptome, die das Verdauungssystem und das Abdomen betreffen	03, 06, 07, 12, 13, 16, 18A, 23
R20 - R23	Symptome, die die Haut und das Unterhautgewebe betreffen	01, 09, 16, 18A, 23
R25 - R29	Symptome, die das Nervensystem und das Muskel-Skelett-System betreffen	01, 08, 10, 23
R30 - R39	Symptome, die das Harnsystem betreffen	11
R40 - R46	Symptome, die das Erkennungs- und Wahrnehmungsvermögen, die Stimmung und das Verhalten betreffen	01, 02, 03, 19, 23



Tabelle 1.2 Gruppen der Erkrankungen und Störungen und zugehörige MDCs

ICD Gruppe	Beschreibung	MDCs
R47 - R49	Symptome, die die Sprache und die Stimme betreffen	01, 03, 19
R50 - R69	Allgemeinsymptome	01, 03, 04, 05, 09, 10, 16, 18A, 18B, 23
R70 - R79	Abnorme Blutuntersuchungsbefunde ohne Vorliegen einer Diagnose	04, 08, 10, 16, 17, 23
R80 - R82	Abnorme Urinuntersuchungsbefunde ohne Vorliegen einer Diagnose	07, 10, 11, 23
R83 - R89	Abnorme Befunde ohne Vorliegen einer Diagnose bei der Untersuchung anderer Körperflüssigkeiten, Substanzen und Gewebe	01, 06, 12, 13, 23
R90 - R94	Abnorme Befunde ohne Vorliegen einer Diagnose bei bildgebender Diagnostik und Funktionsprüfungen	01, 04, 05, 06, 07, 08, 09, 10, 11, 23
R95 - R99	Ungenau bezeichnete und unbekannte Todesursachen	01, 05, 23
S00 - S09	Verletzungen des Kopfes	01, 02, 03, 08, 09, 21A, 21B
S10 - S19	Verletzungen des Halses	01, 03, 04, 08, 09, 10, 21A, 21B
S20 - S29	Verletzungen des Thorax	01, 04, 05, 06, 08, 09, 21A, 21B
S30 - S39	Verletzungen des Abdomens, der Lumbosakralgegend, der Lendenwirbelsäule und des Beckens	01, 06, 07, 08, 09, 10, 11, 12, 13, 16, 21A, 21B
S40 - S49	Verletzungen der Schulter und des Oberarmes	01, 04, 08, 09, 21A, 21B
S50 - S59	Verletzungen des Ellenbogens und des Unterarmes	01, 08, 09, 21A, 21B
S60 - S69	Verletzungen des Handgelenkes und der Hand	01, 08, 09, 21A, 21B
S70 - S79	Verletzungen der Hüfte und des Oberschenkels	01, 08, 09, 21A, 21B
S80 - S89	Verletzungen des Knies und des Unterschenkels	01, 08, 09, 21A, 21B
S90 - S99	Verletzungen der Knöchelregion und des Fusses	01, 08, 09, 21A, 21B
T00 - T07	Verletzungen mit Beteiligung mehrerer Körperregionen	01, 08, 21A, 21B
T08 - T14	Verletzungen nicht näher bezeichneter Teile des Rumpfes, der Extremitäten oder anderer Körperregionen	01, 08, 21A, 21B
T15 - T19	Folgen des Eindringens eines Fremdkörpers durch eine natürliche Körperöffnung	02, 03, 04, 06, 11, 12, 13
T20 - T25	Verbrennungen oder Verätzungen der äusseren Körperoberfläche, Lokalisation bezeichnet	22
T26 - T28	Verbrennungen oder Verätzungen, die auf das Auge und auf innere Organe begrenzt sind	02, 03, 04, 06, 22
T29 - T32	Verbrennungen oder Verätzungen mehrerer und nicht näher bezeichneter Körperregionen	22
T33 - T35	Erfrierungen	21B
T36 - T50	Vergiftungen durch Arzneimittel, Drogen und biologisch aktive Substanzen	02, 21B
T51 - T65	Toxische Wirkungen von vorwiegend nicht medizinisch verwendeten Substanzen	21B
T66 - T78	Sonstige und nicht näher bezeichnete Schäden durch äussere Ursachen	03, 21A, 21B
T79 - T79	Bestimmte Frühkomplikationen eines Traumas	04, 08, 11, 18B, 21A, 21B
T80 - T88	Komplikationen bei chirurgischen Eingriffen und medizinischer Behandlung, anderenorts nicht klassifiziert	01, 02, 04, 05, 06, 07, 08, 09, 11, 13, 16, 18B, 21B
T89 - T89	Sonstige Komplikationen eines Traumas, anderenorts nicht klassifiziert	21A, 21B
T90 - T98	Folgen von Verletzungen, Vergiftungen und sonstigen Auswirkungen äusserer Ursachen	01, 06, 08, 09, 21A, 21B
U00 - U07	Krankheiten, deren Ätiologie nicht gesichert ist	04, 18A, 23
U50 - U52	Funktionseinschränkung	01, 23
U55 - U55	Erfolgte Registrierung zur Organtransplantation	23
U60 - U61	Stadieneinteilung der HIV-Infektion	18A
U69 - U69	Sonstige sekundäre Schlüsselnummern für besondere Zwecke	04, 23
U80 - U85	Infektionserreger mit Resistenzen gegen bestimmte Antibiotika oder Chemotherapeutika	18A, 18B
U99 - U99	Schlüsselnummern für aktuelle epidemiologische Zwecke	23
Z00 - Z13	Personen, die das Gesundheitswesen zur Untersuchung und Abklärung in Anspruch nehmen	01, 04, 05, 13, 17, 19, 21B, 23
Z20 - Z29	Personen mit potentiellen Gesundheitsrisiken hinsichtlich übertragbarer Krankheiten	07, 18A, 18B, 23
Z30 - Z39	Personen, die das Gesundheitswesen im Zusammenhang mit Problemen der Reproduktion in Anspruch nehmen	12, 13, 14, 15, 23
Z40 - Z54	Personen, die das Gesundheitswesen zum Zwecke spezifischer Massnahmen und zur medizinischen Betreuung in Anspruch nehmen	04, 05, 06, 08, 09, 11, 12, 13, 17, 23
Z55 - Z65	Personen mit potentiellen Gesundheitsrisiken aufgrund sozioökonomischer oder psychosozialer Umstände	12, 13, 14, 23
Z70 - Z76	Personen, die das Gesundheitswesen aus sonstigen Gründen in Anspruch nehmen	23
Z80 - Z99	Personen mit potentiellen Gesundheitsrisiken aufgrund der Familien- oder Eigenanamnese und bestimmte Zustände, die den Gesundheitszustand beeinflussen	02, 04, 05, 06, 07, 08, 09, 11, 12, 13, 17, 23

HD
Block

Prä-MDC

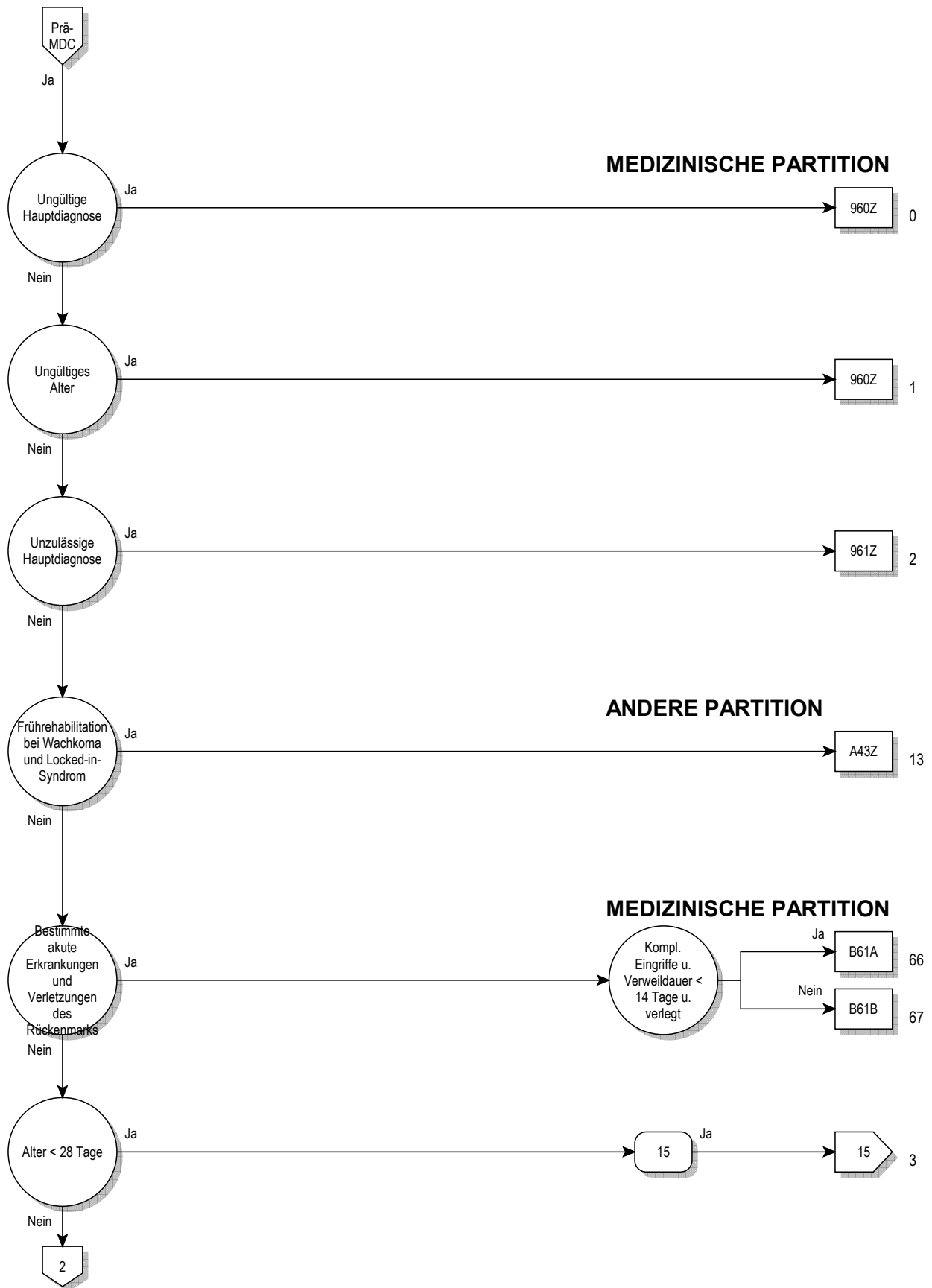

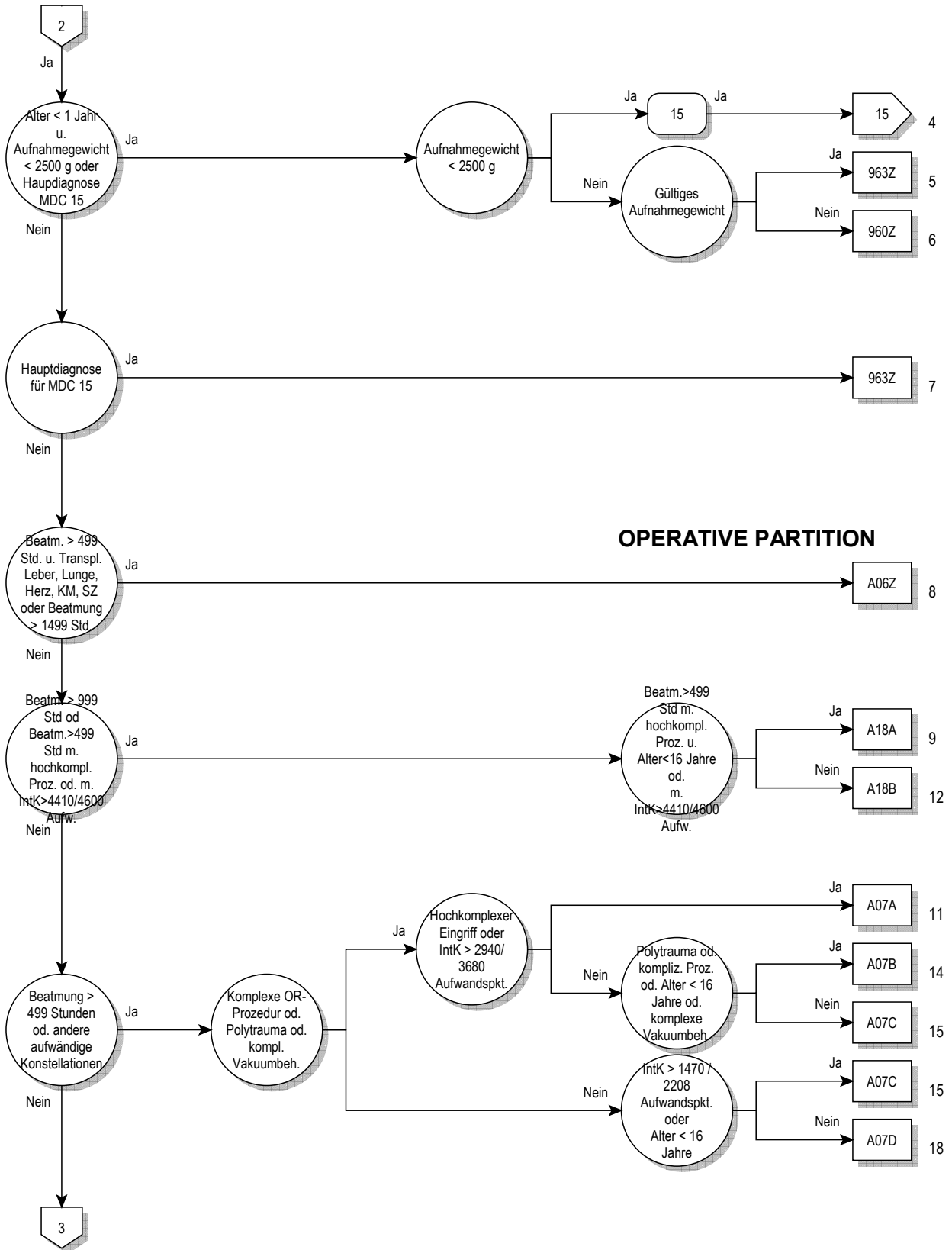

OPERATIVE PARTITION

Prä-MDC

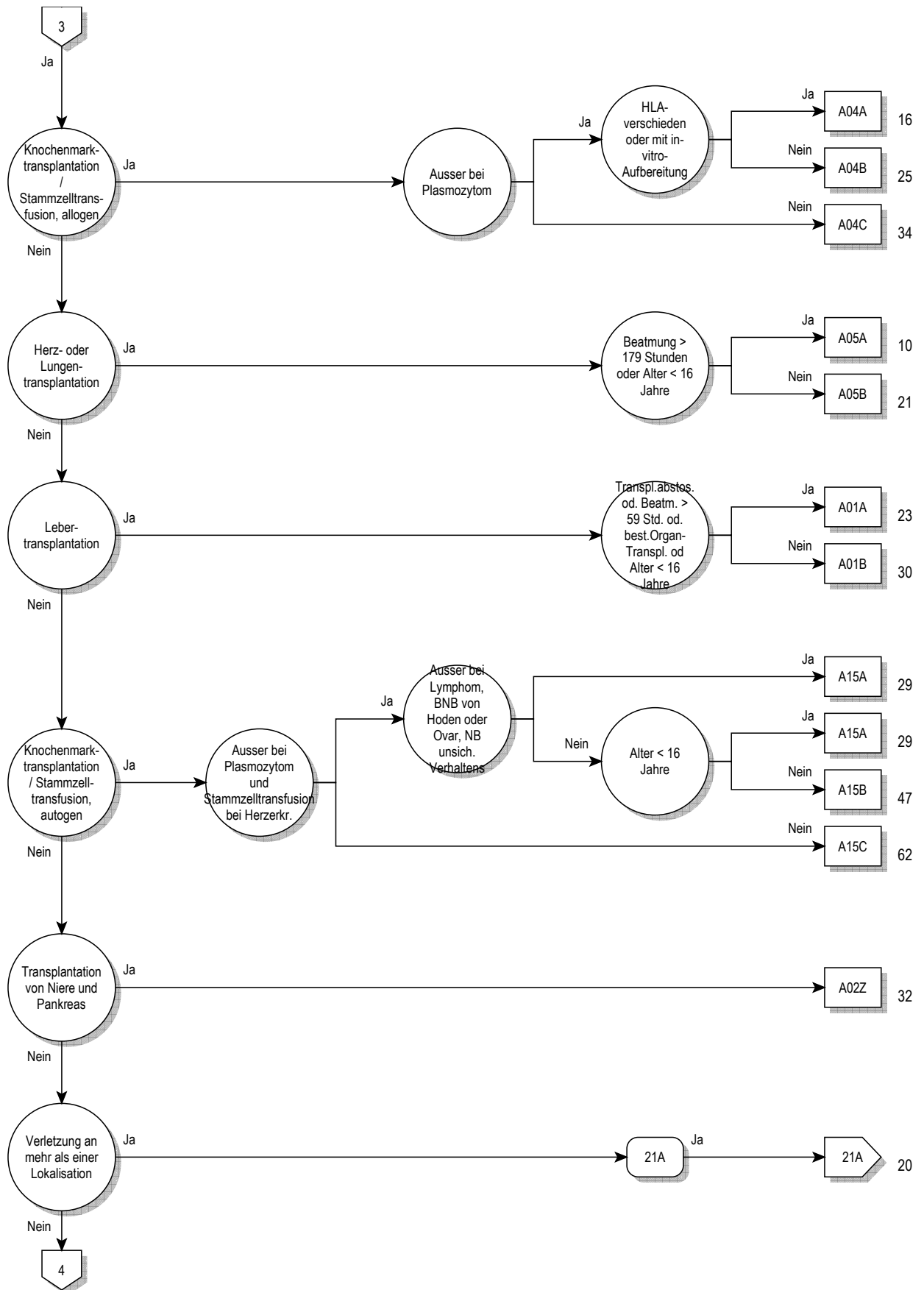

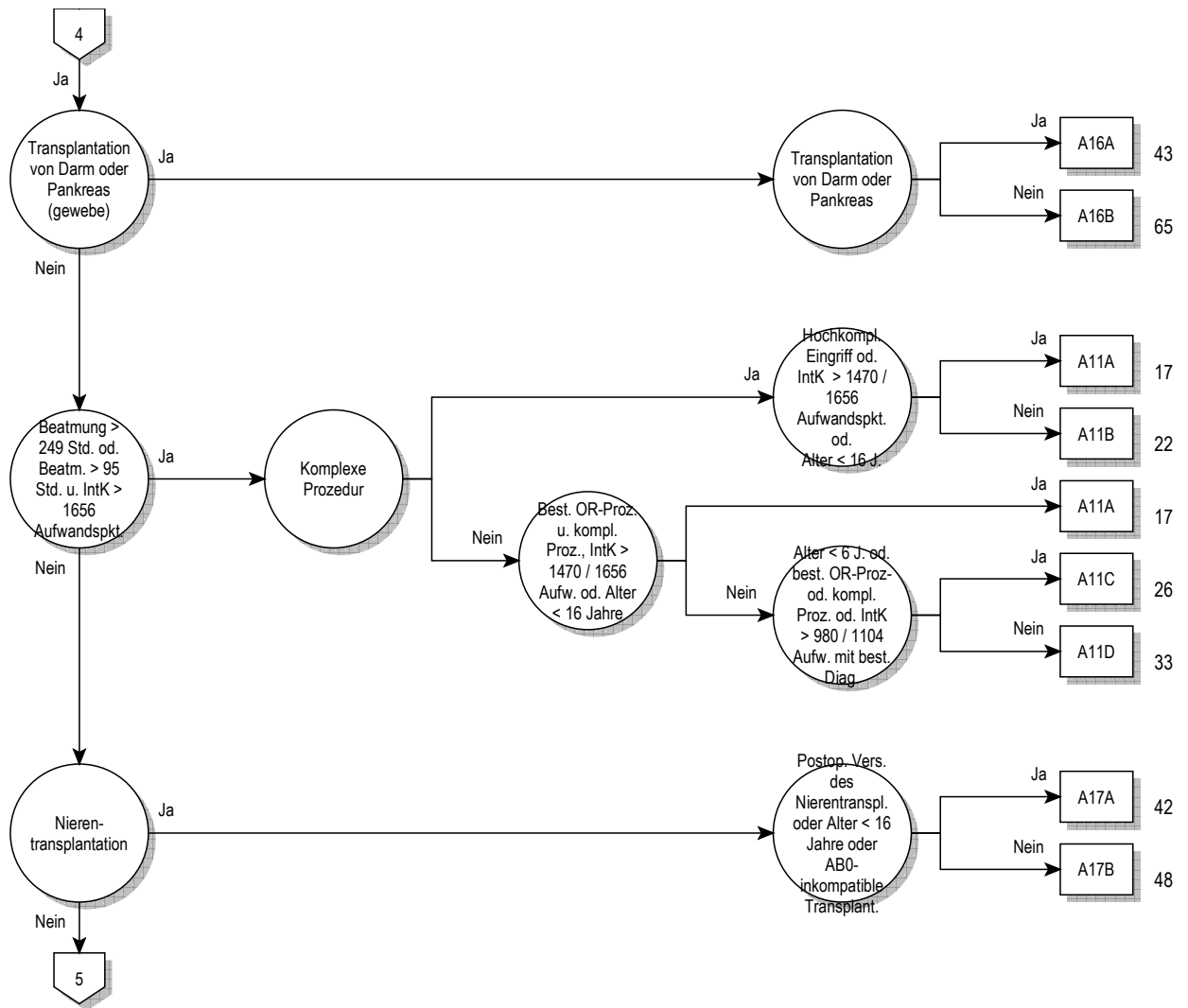

Prä-MDC

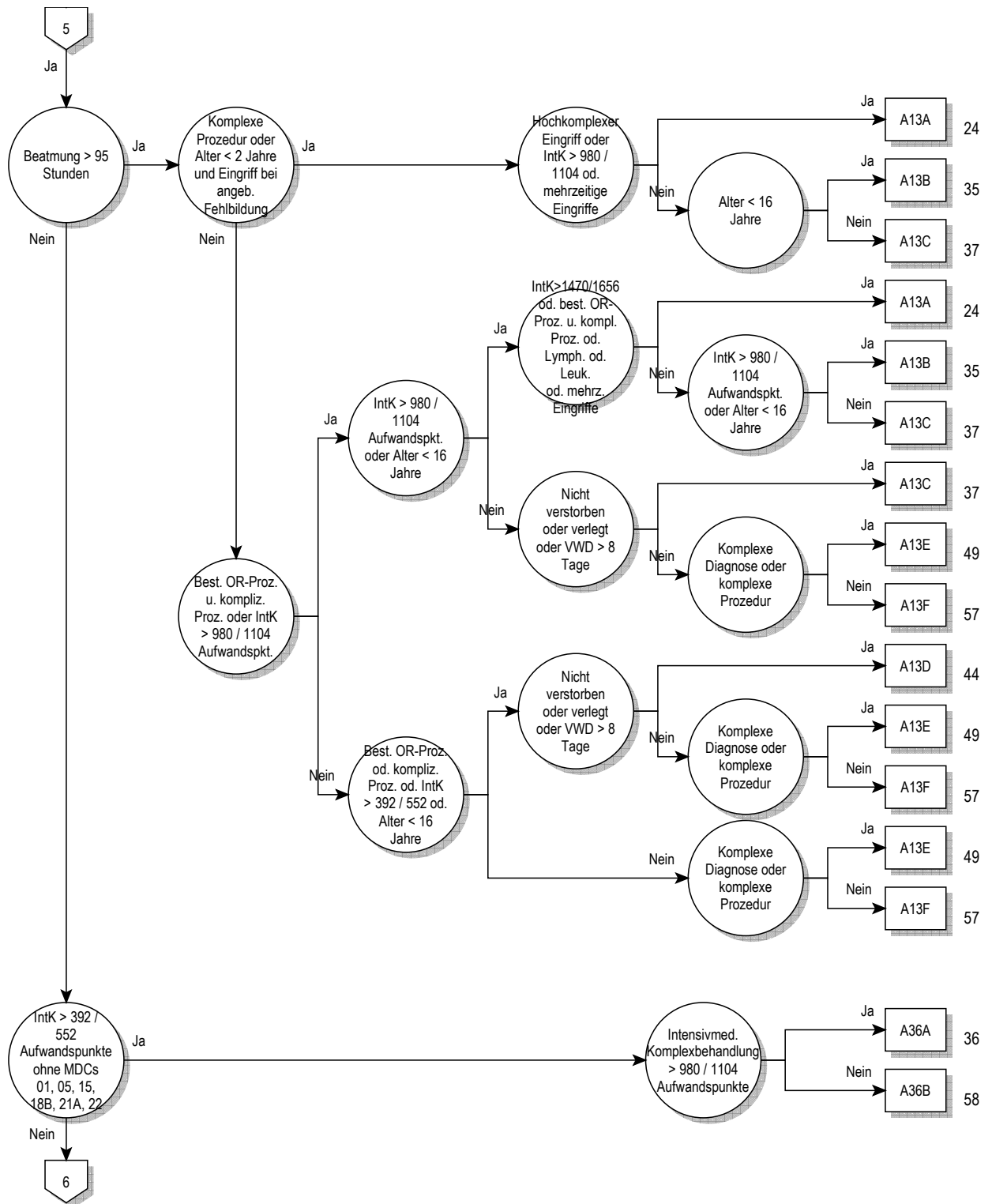

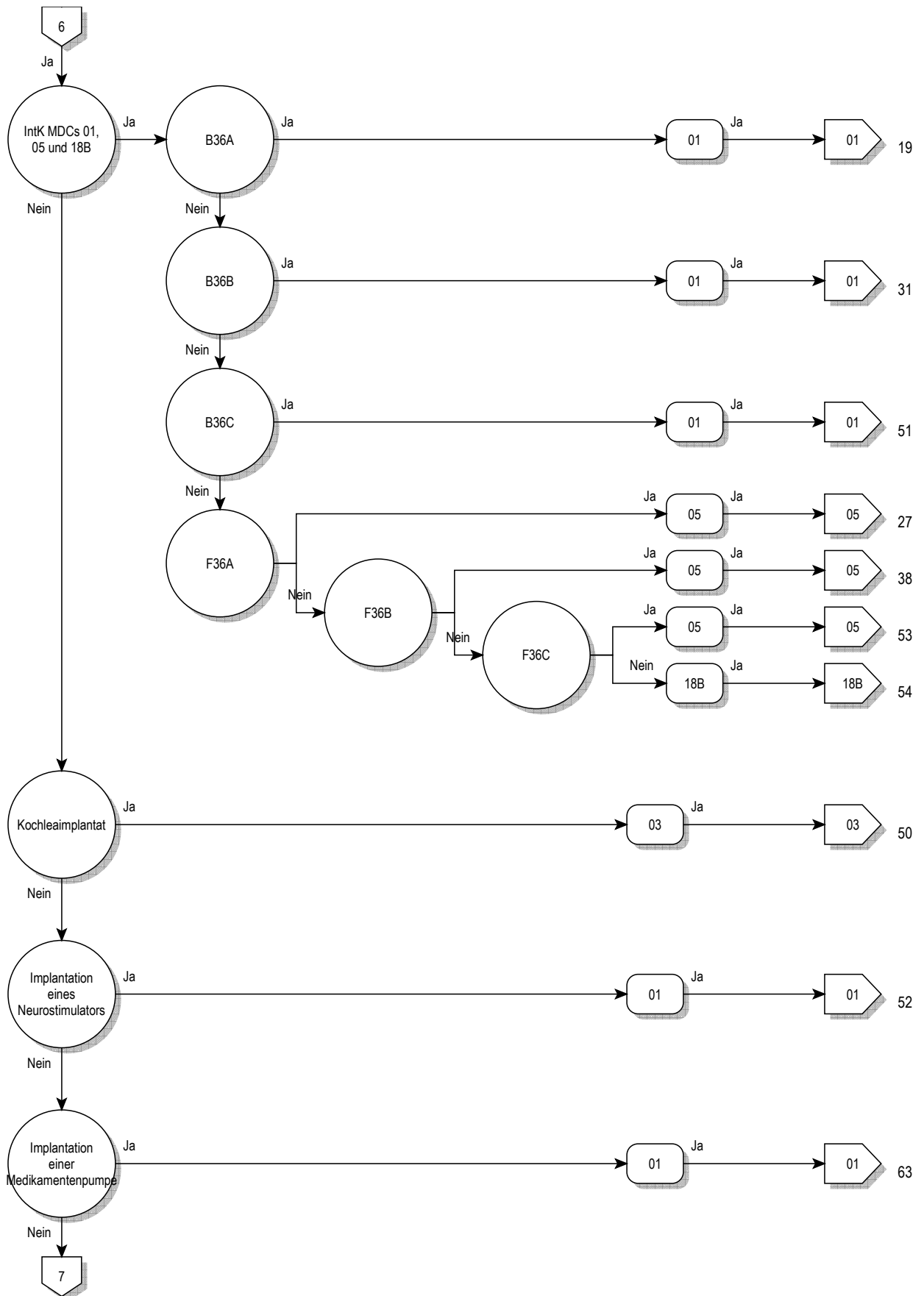

Prä-MDC

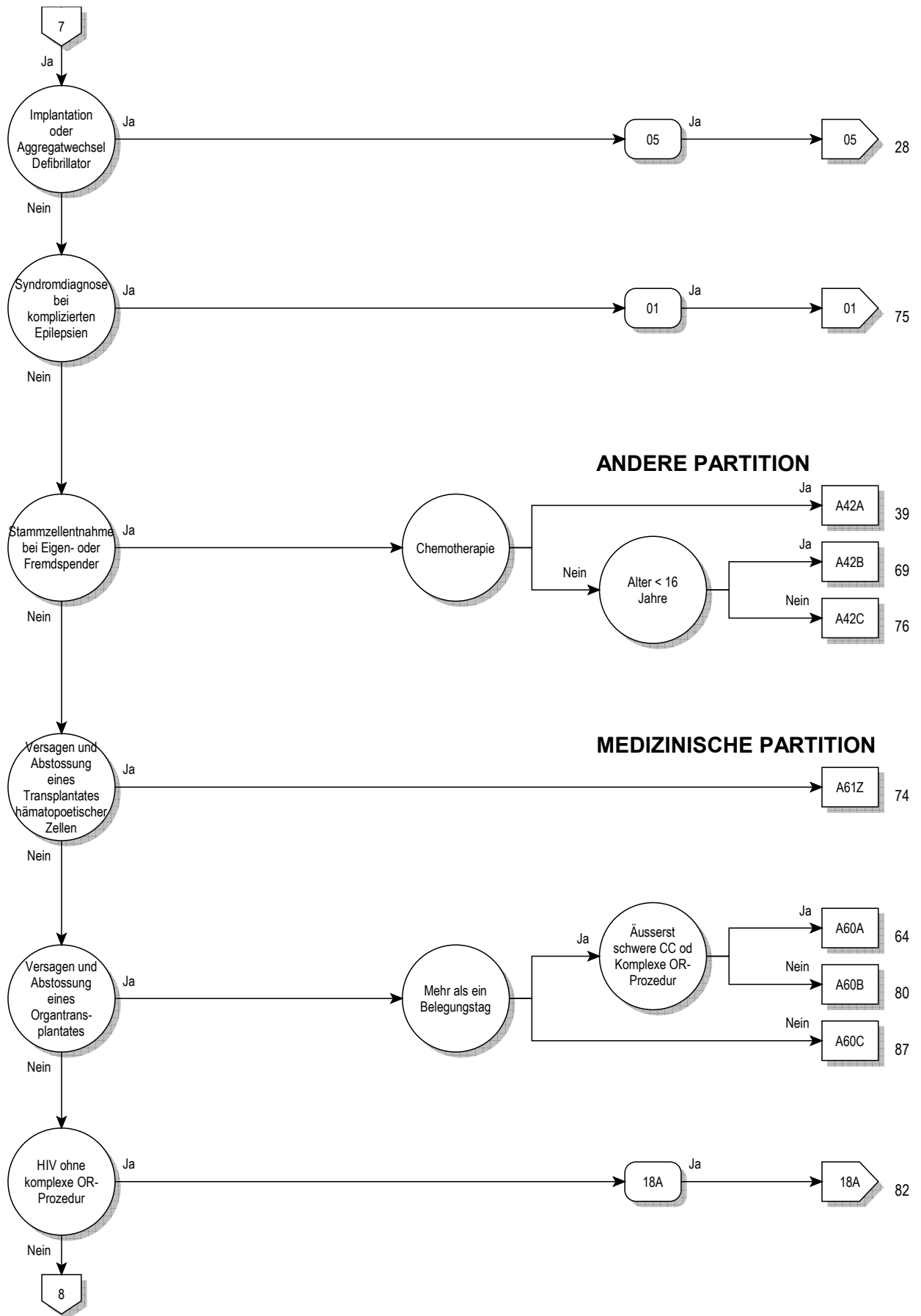

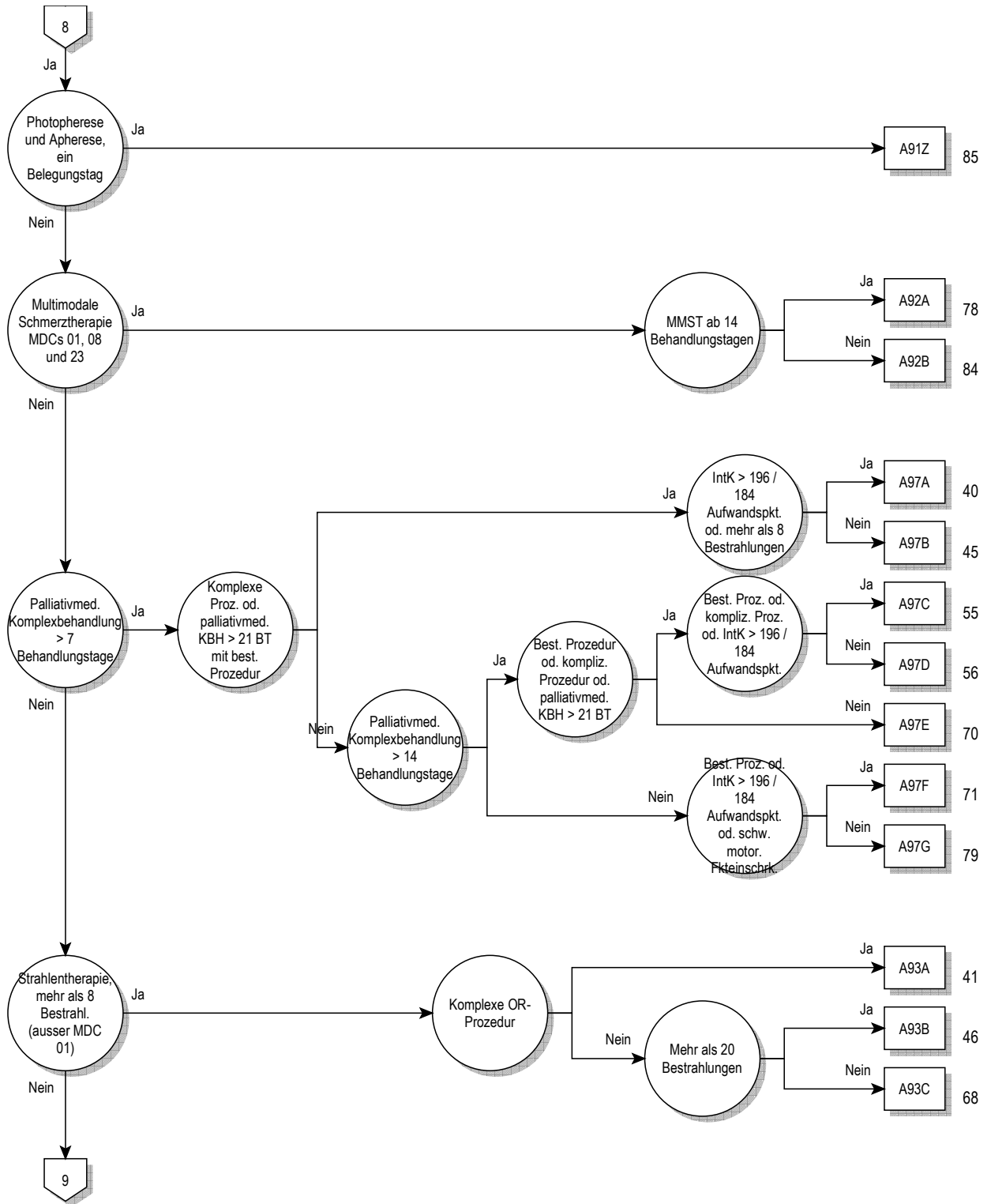

Prä-MDC

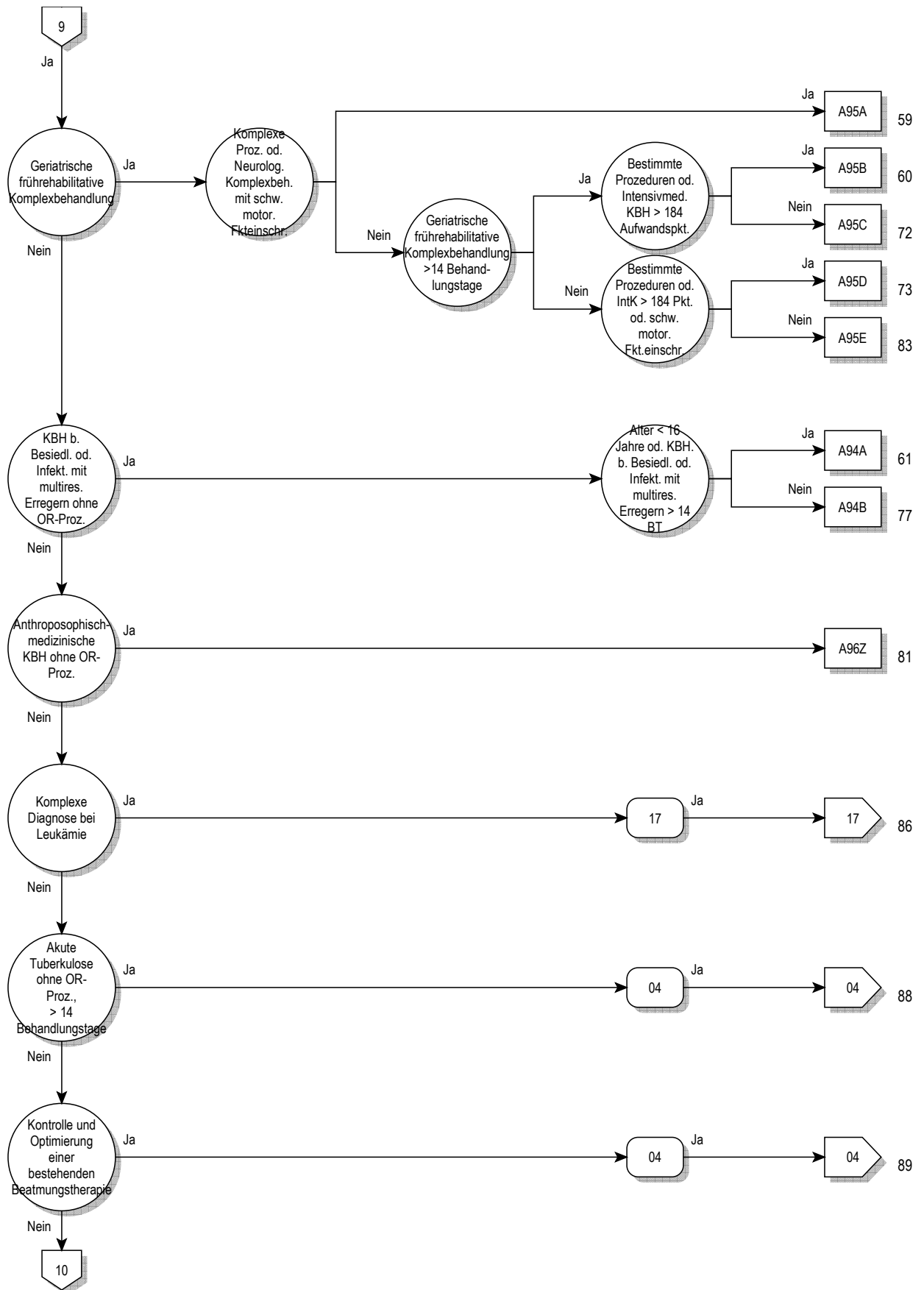

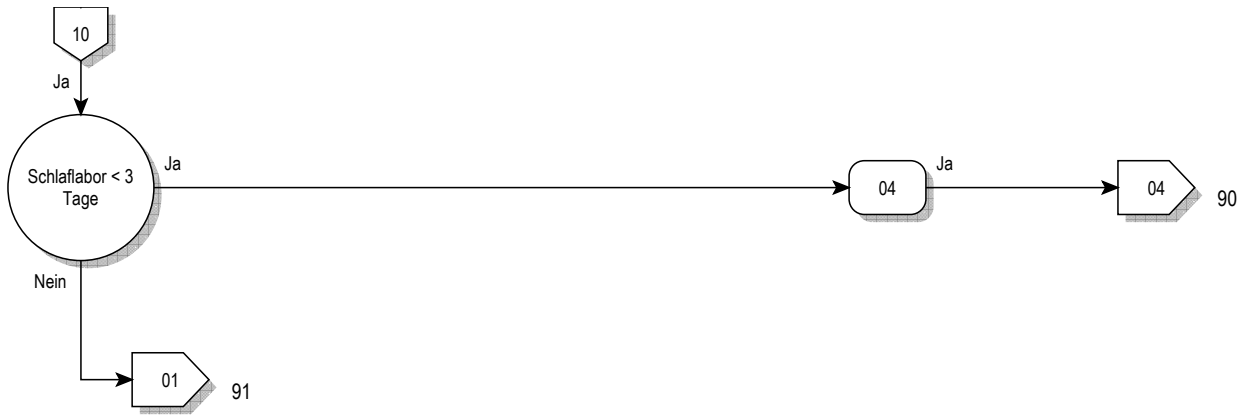

ADRG A01 Lebertransplantation

Prozedur in Tabelle A01-2

DRG A01A Lebertransplantation mit Beatmung > 59 Stunden oder mit Transplantatabstossung oder mit bestimmter anderer Organtransplantation, Alter < 16 Jahre

Diagnose in Tabelle A01-1 oder Dauer der maschinellen Beatmung > 59 Stunden oder mindestens eine Prozedur in Tabelle A01-3 oder Alter < 16 Jahre

DRG A01B Lebertransplantation ohne Beatmung > 59 Stunden, ohne Transplantatabstossung, ohne bestimmte andere Organtransplantation, Alter > 15 Jahre**Diagnose A01-1**

T86.40	Akute Funktionsverschlechterung eines Lebertransplantates	T86.49	Sonst u nnbez FunktStör/Versagen/Abstoßung Lebertranspl
T86.41	Chron Funktionsverschlechterung eines Lebertransplantates		

Prozedur A01-2

50.51.00↔	Auxiliäre Lebertransplantation, n.n.bez.	50.59.11↔	Lebertransplantation, Split-Leber
50.51.10↔	Auxiliäre Leber-Retransplantation während desselben stationären Aufenthaltes	50.59.20↔	Leber-Retransplantation, gesamtes Organ, während desselben stationären Aufenthaltes
50.51.99↔	Auxiliäre Lebertransplantation, sonstige	50.59.21↔	Leber-Retransplantation, Split-Leber, während desselben stationären Aufenthaltes
50.59.00↔	Sonstige Lebertransplantation, n.n.bez.	50.59.99↔	Sonstige Lebertransplantation, sonstige
50.59.10↔	Lebertransplantation, gesamtes Organ		

Prozedur A01-3

46.97.00↔	Darmtransplantation, n.n.bez.	52.83.99↔	Heterotransplantat des Pankreas, sonstige
46.97.10↔	Darmtransplantation, Dünndarm-Retransplantation während desselben stationären Aufenthaltes	55.69.00↔	Sonstige Nierentransplantation, n.n.bez.
46.97.99↔	Darmtransplantation, sonstige	55.69.10↔	Sonstige Nierentransplantation, allogene
52.82↔	Homotransplantat des Pankreas	55.69.20↔	Sonstige Nierentransplantation, syngene
52.83.00↔	Heterotransplantat des Pankreas, n.n.bez.	55.69.30↔	Sonstige Nierentransplantation, En-bloc-Transplantat
52.83.10↔	Heterotransplantat des Pankreas, Retransplantation eines Pankreassegmentes während desselben stationären Aufenthaltes	55.69.40↔	Sonstige Nierentransplantation, Nieren-Retransplantation während desselben stationären Aufenthaltes
52.83.11↔	Heterotransplantat des Pankreas, Retransplantation des Pankreas während desselben stationären Aufenthaltes	55.69.99↔	Sonstige Nierentransplantation, sonstige

ADRG A02 Transplantation von Niere und Pankreas

Prozedur in Tabelle A02-1 und Prozedur in Tabelle A02-2

DRG A02Z Transplantation von Niere und Pankreas**Prozedur A02-1**

55.69.00↔	Sonstige Nierentransplantation, n.n.bez.	55.69.40↔	Sonstige Nierentransplantation, Nieren-Retransplantation während desselben stationären Aufenthaltes
55.69.10↔	Sonstige Nierentransplantation, allogene	55.69.99↔	Sonstige Nierentransplantation, sonstige
55.69.20↔	Sonstige Nierentransplantation, syngene		
55.69.30↔	Sonstige Nierentransplantation, En-bloc-Transplantat		

Prozedur A02-2

52.82↔	Homotransplantat des Pankreas	52.83.11↔	Heterotransplantat des Pankreas, Retransplantation des Pankreas während desselben stationären Aufenthaltes
52.83.00↔	Heterotransplantat des Pankreas, n.n.bez.	52.83.99↔	Heterotransplantat des Pankreas, sonstige
52.83.10↔	Heterotransplantat des Pankreas, Retransplantation eines Pankreassegmentes während desselben stationären Aufenthaltes		

ADRG A04**Knochenmarktransplantation / Stammzelltransfusion, allogene**

Prozedur in Tabelle A04-2

DRG A04A**Knochenmarktransplantation / Stammzelltransfusion, allogene, ausser bei Plasmozytom, mit In-vitro-Aufbereitung oder HLA-verschieden**

Keine Hauptdiagnose in Tabelle A04-1 und (Prozedur in Tabelle A04-3 oder Prozedur in Tabelle A04-4)

DRG A04B**Knochenmarktransplantation / Stammzelltransfusion, allogene, ausser bei Plasmozytom, ohne In-vitro-Aufbereitung, HLA-identisch**

Keine Hauptdiagnose in Tabelle A04-1

DRG A04C**Knochenmarktransplantation / Stammzelltransfusion, allogene, bei Plasmozytom****Hauptdiagnose A04-1**

C90.00	Multiples Myelom: oA einer kompletten Remission	C90.20	Extramedullär Plasmozytom: oA einer kompletten Remission
C90.01	Multiples Myelom: In kompletter Remission	C90.21	Extramedulläres Plasmozytom: In kompletter Remission
C90.10	Plasmazellenleukämie: Ohne Angabe einer kompl Remission	C90.30	Solitäres Plasmozytom: oA einer kompletten Remission
C90.11	Plasmazellenleukämie: In kompletter Remission	C90.31	Solitäres Plasmozytom: In kompletter Remission

Prozedur A04-2

41.02.11↔	Transplantation von Knochenmark Stammzellen, allogene, nicht-HLA-identisch, nach In-vitro-Aufbereitung bei Differenz in 1 Antigen, verwandter Spender	41.05.11↔	Allogene hämatopoetische Stammzelltransplantation, nicht-HLA-identisch, ohne in-vitro Aufbereitung, nicht-verwandter Spender
41.02.12↔	Transplantation von Knochenmark Stammzellen, allogene, nicht-HLA-identisch, nach In-vitro-Aufbereitung bei Differenz in 2-3 Antigenen (haploident), verwandter Spender	41.05.21↔	Allogene hämatopoetische Stammzelltransplantation, HLA-identisch, ohne in-vitro Aufbereitung, verwandter Spender
41.02.21↔	Transplantation von Knochenmark Stammzellen, allogene, nicht-HLA-identisch, nach in-vitro Aufbereitung, nicht-verwandter Spender	41.05.31↔	Allogene hämatopoetische Stammzelltransplantation, HLA-identisch, ohne in-vitro-Aufbereitung, nicht-verwandter Spender
41.02.31↔	Transplantation von Knochenmark Stammzellen, allogene, HLA-identisch, nach In-vitro-Aufbereitung, verwandter Spender	41.05.41↔	Allogene periphere hämatopoetische Stammzellen, nicht HLA-identisch, Fremdbezug
41.02.41↔	Transplantation von Knochenmark Stammzellen, allogene, HLA-identisch, nach In-vitro-Aufbereitung, nicht-verwandter Spender	41.05.51↔	Allogene periphere hämatopoetische Stammzellen, HLA-identisch, Fremdbezug
41.03.01↔	Transplantation von Knochenmark Stammzellen, allogene, nicht-HLA-identisch, ohne In-vitro-Aufbereitung, verwandter Spender	41.08.01↔	Allogene hämatopoetische Stammzelltransplantation, nicht-HLA-identisch, nach in-vitro-Aufbereitung bei Differenz in 1 Antigen, verwandter Spender
41.03.11↔	Transplantation von Knochenmark Stammzellen, allogene, nicht-HLA-identisch, ohne In-vitro-Aufbereitung, nicht-verwandter Spender	41.08.02↔	Allogene hämatopoetische Stammzelltransplantation, nicht-HLA-identisch, nach in-vitro-Aufbereitung bei Differenz in 2-3 Antigenen, verwandter Spender
41.03.21↔	Transplantation von Knochenmark Stammzellen, allogene, HLA-identisch, ohne In-vitro-Aufbereitung, verwandter Spender	41.08.11↔	Allogene hämatopoetische Stammzelltransplantation, nicht-HLA-identisch, nach in-vitro-Aufbereitung, nicht-verwandter Spender
41.03.31↔	Transplantation von Knochenmark Stammzellen, allogene, HLA-identisch, ohne In-vitro-Aufbereitung, nicht-verwandter Spender	41.08.21↔	Allogene hämatopoetische Stammzelltransplantation, HLA-identisch, nach in-vitro-Aufbereitung, verwandter Spender
41.05.01↔	Allogene hämatopoetische Stammzelltransplantation, nicht-HLA-identisch, ohne in-vitro Aufbereitung, verwandter Spender	41.08.31↔	Allogene hämatopoetische Stammzelltransplantation, HLA-identisch, nach in-vitro-Aufbereitung, nicht-verwandter Spender

Prozedur A04-3

41.02.11↔	Transplantation von Knochenmark Stammzellen, allogene, nicht-HLA-identisch, nach In-vitro-Aufbereitung bei Differenz in 1 Antigen, verwandter Spender	41.08.01↔	Allogene hämatopoetische Stammzelltransplantation, nicht-HLA-identisch, nach in-vitro-Aufbereitung bei Differenz in 1 Antigen, verwandter Spender
41.02.12↔	Transplantation von Knochenmark Stammzellen, allogene, nicht-HLA-identisch, nach In-vitro-Aufbereitung bei Differenz in 2-3 Antigenen (haploident), verwandter Spender	41.08.02↔	Allogene hämatopoetische Stammzelltransplantation, nicht-HLA-identisch, nach in-vitro-Aufbereitung bei Differenz in 2-3 Antigenen, verwandter Spender
41.02.21↔	Transplantation von Knochenmark Stammzellen, allogene, nicht-HLA-identisch, nach in-vitro Aufbereitung, nicht-verwandter Spender	41.08.11↔	Allogene hämatopoetische Stammzelltransplantation, nicht-HLA-identisch, nach in-vitro-Aufbereitung, nicht-verwandter Spender
41.02.31↔	Transplantation von Knochenmark Stammzellen, allogene, HLA-identisch, nach In-vitro-Aufbereitung, verwandter Spender	41.08.21↔	Allogene hämatopoetische Stammzelltransplantation, HLA-identisch, nach in-vitro-Aufbereitung, verwandter Spender
41.02.41↔	Transplantation von Knochenmark Stammzellen, allogene, HLA-identisch, nach In-vitro-Aufbereitung, nicht-verwandter Spender	41.08.31↔	Allogene hämatopoetische Stammzelltransplantation, HLA-identisch, nach in-vitro-Aufbereitung, nicht-verwandter Spender

Prozedur A04-4

- | | | | |
|-----------|--|-----------|--|
| 41.03.01↔ | Transplantation von Knochenmark Stammzellen, allogene, nicht-HLA-identisch, ohne In-vitro-Aufbereitung, verwandter Spender | 41.05.11↔ | Allogene hämatopoetische Stammzelltransplantation, nicht-HLA-identisch, ohne in-vitro Aufbereitung, nicht-verwandter Spender |
| 41.03.11↔ | Transplantation von Knochenmark Stammzellen, allogene, nicht-HLA-identisch, ohne In-vitro-Aufbereitung, nicht-verwandter Spender | 41.05.41↔ | Allogene periphere hämatopoetische Stammzellen, nicht HLA-identisch, Fremdbezug |
| 41.05.01↔ | Allogene hämatopoetische Stammzelltransplantation, nicht-HLA-identisch, ohne in-vitro Aufbereitung, verwandter Spender | | |

ADRG A05**Herz- oder Lungentransplantation**

Prozedur in Tabelle A05-1 oder Prozedur in Tabelle A05-2

DRG A05A**Herz- oder Lungentransplantation mit Beatmung > 179 Stunden oder Alter < 16 Jahre**

Dauer der maschinellen Beatmung > 179 Stunden oder Alter < 16 Jahre

DRG A05B**Herz- oder Lungentransplantation ohne Beatmung > 179 Stunden, Alter > 15 Jahre****Prozedur A05-1**

- | | | | |
|-----------|--|-----------|---|
| 33.6x.00↔ | Kombinierte Herz-Lungentransplantation, n.n.bez. | 37.51.10↔ | Herztransplantation |
| 33.6x.10↔ | Kombinierte Herz-Lungen-Retransplantation während desselben stationären Aufenthaltes | 37.51.20↔ | Herz-Retransplantation während desselben stationären Aufenthaltes |
| 33.6x.99↔ | Kombinierte Herz-Lungentransplantation, sonstige | 37.51.99↔ | Herztransplantation, sonstige |
| 37.51.00↔ | Herztransplantation, n.n.bez. | | |

Prozedur A05-2

- | | | | |
|--------|-----------------------------------|--------|---|
| 33.50↔ | Lungentransplantation, n.n.bez. | 33.53↔ | Lungen-Retransplantation während desselben stationären Aufenthaltes |
| 33.51↔ | Einseitige Lungentransplantation | | |
| 33.52↔ | Beidseitige Lungentransplantation | | |

ADRG A06**Beatmung > 499 Stunden und Transplantation von Leber, Lunge, Herz und Knochenmark oder Stammzelltransfusion oder Beatmung > 1499 Stunden**

Dauer der maschinellen Beatmung > 499 Stunden und mindestens eine Prozedur in Tabelle A06-1 oder Dauer der maschinellen Beatmung > 1499 Stunden

DRG A06Z**Beatmung > 499 Stunden und Transplantation von Leber, Lunge, Herz und Knochenmark oder Stammzelltransfusion oder Beatmung > 1499 Stunden****Prozedur A06-1**

- | | | | |
|-----------|---|-----------|--|
| 33.50↔ | Lungentransplantation, n.n.bez. | 41.00.18↔ | Transplantation von Knochenmark Stammzellen, Stammzellboost nach erfolgter Transplantation von hämatopoetischen Stammzellen, nach In-vitro-Aufbereitung |
| 33.51↔ | Einseitige Lungentransplantation | 41.01.01↔ | Transplantation von Knochenmark Stammzellen, autolog, ohne In-vitro-Aufbereitung |
| 33.52↔ | Beidseitige Lungentransplantation | 41.02.11↔ | Transplantation von Knochenmark Stammzellen, allogene, nicht-HLA-identisch, nach In-vitro-Aufbereitung bei Differenz in 1 Antigenen, verwandter Spender |
| 33.53↔ | Lungen-Retransplantation während desselben stationären Aufenthaltes | 41.02.12↔ | Transplantation von Knochenmark Stammzellen, allogene, nicht-HLA-identisch, nach In-vitro-Aufbereitung bei Differenz in 2-3 Antigenen (haploident), verwandter Spender |
| 33.6x.00↔ | Kombinierte Herz-Lungentransplantation, n.n.bez. | 41.02.21↔ | Transplantation von Knochenmark Stammzellen, allogene, nicht-HLA-identisch, nach in-vitro Aufbereitung, nicht-verwandter Spender |
| 33.6x.10↔ | Kombinierte Herz-Lungen-Retransplantation während desselben stationären Aufenthaltes | 41.02.31↔ | Transplantation von Knochenmark Stammzellen, allogene, HLA-identisch, nach In-vitro-Aufbereitung, verwandter Spender |
| 33.6x.99↔ | Kombinierte Herz-Lungentransplantation, sonstige | 41.02.41↔ | Transplantation von Knochenmark Stammzellen, allogene, HLA-identisch, nach In-vitro-Aufbereitung, nicht-verwandter Spender |
| 37.51.00↔ | Herztransplantation, n.n.bez. | 41.03.01↔ | Transplantation von Knochenmark Stammzellen, allogene, nicht-HLA-identisch, ohne In-vitro-Aufbereitung, verwandter Spender |
| 37.51.10↔ | Herztransplantation | | |
| 37.51.20↔ | Herz-Retransplantation während desselben stationären Aufenthaltes | | |
| 37.51.99↔ | Herztransplantation, sonstige | | |
| 41.00.00↔ | Transplantation von Knochenmark Stammzellen n.n.bez. | | |
| 41.00.05↔ | Transplantation von Knochenmarkstammzellen, Fremdbezug | | |
| 41.00.09↔ | Sonstige Transplantation von Knochenmark Stammzellen | | |
| 41.00.11↔ | Transplantation von Knochenmark Stammzellen, Stammzellboost nach erfolgter Transplantation von hämatopoetischen Stammzellen, ohne In-vitro-Aufbereitung | | |

41.03.11↔	Transplantation von Knochenmark Stammzellen, allogene, nicht-HLA-identisch, ohne In-vitro-Aufbereitung, nicht-verwandter Spender	41.08.01↔	Allogene hämatopoetische Stammzelltransplantation, nicht-HLA-identisch, nach in-vitro-Aufbereitung bei Differenz in 1 Antigen, verwandter Spender
41.03.21↔	Transplantation von Knochenmark Stammzellen, allogene, HLA-identisch, ohne In-vitro-Aufbereitung, verwandter Spender	41.08.02↔	Allogene hämatopoetische Stammzelltransplantation, nicht-HLA-identisch, nach in-vitro-Aufbereitung bei Differenz in 2-3 Antigenen, verwandter Spender
41.03.31↔	Transplantation von Knochenmark Stammzellen, allogene, HLA-identisch, ohne In-vitro-Aufbereitung, nicht-verwandter Spender	41.08.11↔	Allogene hämatopoetische Stammzelltransplantation, nicht-HLA-identisch, nach in-vitro-Aufbereitung, nicht-verwandter Spender
41.04.01↔	Autologe hämatopoetische Stammzelltransplantation, ohne in-vitro-Aufbereitung	41.08.21↔	Allogene hämatopoetische Stammzelltransplantation, HLA-identisch, nach in-vitro-Aufbereitung, verwandter Spender
41.05.01↔	Allogene hämatopoetische Stammzelltransplantation, nicht-HLA-identisch, ohne in-vitro Aufbereitung, verwandter Spender	41.08.31↔	Allogene hämatopoetische Stammzelltransplantation, HLA-identisch, nach in-vitro-Aufbereitung, nicht-verwandter Spender
41.05.11↔	Allogene hämatopoetische Stammzelltransplantation, nicht-HLA-identisch, ohne in-vitro Aufbereitung, nicht-verwandter Spender	41.09.01↔	Transplantation von Knochenmark Stammzellen, autolog, nach In-vitro-Aufbereitung
41.05.21↔	Allogene hämatopoetische Stammzelltransplantation, HLA-identisch, ohne in-vitro Aufbereitung, verwandter Spender	50.51.00↔	Auxiliäre Lebertransplantation, n.n.bez.
41.05.31↔	Allogene hämatopoetische Stammzelltransplantation, HLA-identisch, ohne in-vitro-Aufbereitung, nicht-verwandter Spender	50.51.10↔	Auxiliäre Leber-Retransplantation während desselben stationären Aufenthaltes
41.05.41↔	Allogene periphere hämatopoetische Stammzellen, nicht HLA-identisch, Fremdbezug	50.51.99↔	Auxiliäre Lebertransplantation, sonstige
41.05.51↔	Allogene periphere hämatopoetische Stammzellen, HLA-identisch, Fremdbezug	50.59.00↔	Sonstige Lebertransplantation, n.n.bez.
41.06.00↔	Nabelschnurblut-Stammzell-Transplantation, n.n.bez.	50.59.10↔	Lebertransplantation, gesamtes Organ
41.06.01↔	Transfusion von Nabelschnurblutstammzellen allogene unverwandt	50.59.11↔	Lebertransplantation, Split-Leber
41.06.02↔	Transfusion von Nabelschnurblutstammzellen autogen	50.59.20↔	Leber-Retransplantation, gesamtes Organ, während desselben stationären Aufenthaltes
41.06.03↔	Transfusion von Nabelschnurblutstammzellen allogene verwandt	50.59.21↔	Leber-Retransplantation, Split-Leber, während desselben stationären Aufenthaltes
41.06.04↔	Transfusion von Nabelschnurblutstammzellen, allogene, Fremdbezug	50.59.99↔	Sonstige Lebertransplantation, sonstige
41.07.01↔	Autologe hämatopoetische Stammzelltransplantation, nach in-vitro-Aufbereitung		

Prä-MDC
A07

ADRG A07 Beatmung > 499 und < 1500 Stunden oder andere aufwendige Konstellationen

Dauer der maschinellen Beatmung > 499 Stunden oder (Definition der Basis-DRG A11 oder Definition der Basis-DRG A13 oder Definition der Basis-DRG A36) und Prozedur in Tabelle A07-1 und Prozedur in Tabelle A07-2 und Vierzeitige bestimmte OR-Prozeduren

DRG A07A Beatmung > 499 und < 1500 Stunden mit komplexer OR-Prozedur oder Polytrauma oder komplexer Vakuumbehandlung, mit hochkomplexem Eingriff oder intensivmedizinischer Komplexbehandlung > 2940 / 3680 Aufwandspunkte

(Komplexe OR-Prozeduren oder Polytrauma oder mindestens eine Prozedur in Tabelle A07-3 oder Prozedur in Tabelle A07-1 und Prozedur in Tabelle A07-2 und Vierzeitige bestimmte OR-Prozeduren) und (mindestens eine Prozedur in Tabelle A07-4 oder Prozedur in Tabelle A07-5)

DRG A07B Beatmung > 499 und < 1500 Stunden mit komplexer OR-Prozedur oder Polytrauma oder komplexer Vakuumbehandlung oder Alter < 16 Jahre

(Komplexe OR-Prozeduren oder Polytrauma oder mindestens eine Prozedur in Tabelle A07-3 oder Prozedur in Tabelle A07-1 und Prozedur in Tabelle A07-2 und Vierzeitige bestimmte OR-Prozeduren) und (Komplizierende Prozeduren Prä-MDC oder Polytrauma oder Alter < 16 Jahre oder Prozedur in Tabelle A07-1 und Prozedur in Tabelle A07-2 und Vierzeitige bestimmte OR-Prozeduren)

DRG A07C Beatmung > 499 und < 1500 Stunden mit komplexer OR-Prozedur, Alter >15 Jahre oder mit intensivmedizinischer Komplexbehandlung > 1470 / 2208 Punkte oder Alter < 16 Jahre

Komplexe OR-Prozeduren oder Polytrauma oder mindestens eine Prozedur in Tabelle A07-3 oder Prozedur in Tabelle A07-1 und Prozedur in Tabelle A07-2 und Vierzeitige bestimmte OR-Prozeduren oder mindestens eine Prozedur in Tabelle A07-6 oder Alter < 16 Jahre

DRG A07D Beatmung > 499 und < 1500 Stunden oder andere aufwendige Konstellationen, Alter > 15 Jahre

Prozedur A07-1

- 86.88.50↔ Anlage oder Wechsel eines Systems zur Vakuumversiegelung, tiefreichend, an Knochen und Gelenken der Extremitäten
- 86.88.51↔ Anlage oder Wechsel eines Systems zur Vakuumversiegelung, tiefreichend, an Thorax, Mediastinum und Sternum
- 86.88.52↔ Anlage oder Wechsel eines Systems zur Vakuumversiegelung, am offenen Abdomen

- 86.88.53↔ Anlage oder Wechsel eines Systems zur Vakuumversiegelung, endorektal
- 86.88.59↔ Anlage oder Wechsel eines Systems zur Vakuumversiegelung, an Haut und Unterhaut oder sonstigen Lokalisationen

Prozedur A07-2

- 93.57.12‡↔ Kontinuierliche Sogbehandlung bei einer Vakuumversiegelung, 8 Tage und länger

Prozedur A07-3

- 37.69.70‡↔ Dauer der Behandlung mit einem herzkreislauf- und lungenunterstützenden System, mit Pumpe, mit CO2-removal, extrakorporal, veno-venös, weniger als 24 Stunden
- 37.69.71‡↔ Dauer der Behandlung mit einem herzkreislauf- und lungenunterstützenden System, mit Pumpe, mit CO2-removal, extrakorporal, veno-venös, 24 Stunden bis weniger als 48 Stunden
- 37.69.72‡↔ Dauer der Behandlung mit einem herzkreislauf- und lungenunterstützenden System, mit Pumpe, mit CO2-removal, extrakorporal, veno-venös, 48 Stunden bis weniger als 72 Stunden
- 37.69.73‡↔ Dauer der Behandlung mit einem herzkreislauf- und lungenunterstützenden System, mit Pumpe, mit CO2-removal, extrakorporal, veno-venös, 72 Stunden bis weniger als 96 Stunden
- 37.69.74‡↔ Dauer der Behandlung mit einem herzkreislauf- und lungenunterstützenden System, mit Pumpe, mit CO2-removal, extrakorporal, veno-venös, 96 Stunden bis weniger als 120 Stunden
- 37.69.75‡↔ Dauer der Behandlung mit einem herzkreislauf- und lungenunterstützenden System, mit Pumpe, mit CO2-removal, extrakorporal, veno-venös, 120 Stunden bis weniger als 144 Stunden
- 37.69.76‡↔ Dauer der Behandlung mit einem herzkreislauf- und lungenunterstützenden System, mit Pumpe, mit CO2-removal, extrakorporal, veno-venös, 144 Stunden bis weniger als 168 Stunden
- 37.69.77‡↔ Dauer der Behandlung mit einem herzkreislauf- und lungenunterstützenden System, mit Pumpe, mit CO2-removal, extrakorporal, veno-venös, 168 Stunden und mehr
- 37.69.80‡↔ Dauer der Behandlung mit einem herzkreislauf- und lungenunterstützenden System, mit Pumpe, mit Oxygenator (inkl. CO2-removal), extrakorporal, veno-venös, weniger als 24 Stunden
- 37.69.81‡↔ Dauer der Behandlung mit einem herzkreislauf- und lungenunterstützenden System, mit Pumpe, mit Oxygenator (inkl. CO2-removal), extrakorporal, veno-venös, 24 Stunden bis weniger als 48 Stunden
- 37.69.82‡↔ Dauer der Behandlung mit einem herzkreislauf- und lungenunterstützenden System, mit Pumpe, mit Oxygenator (inkl. CO2-removal), extrakorporal, veno-venös, 48 Stunden bis weniger als 72 Stunden
- 37.69.83‡↔ Dauer der Behandlung mit einem herzkreislauf- und lungenunterstützenden System, mit Pumpe, mit Oxygenator (inkl. CO2-removal), extrakorporal, veno-venös, 72 Stunden bis weniger als 96 Stunden
- 37.69.84‡↔ Dauer der Behandlung mit einem herzkreislauf- und lungenunterstützenden System, mit Pumpe, mit Oxygenator (inkl. CO2-removal), extrakorporal, veno-venös, 96 Stunden bis weniger als 120 Stunden
- 37.69.85‡↔ Dauer der Behandlung mit einem herzkreislauf- und lungenunterstützenden System, mit Pumpe, mit Oxygenator (inkl. CO2-removal), extrakorporal, veno-venös, 120 Stunden bis weniger als 144 Stunden
- 37.69.86‡↔ Dauer der Behandlung mit einem herzkreislauf- und lungenunterstützenden System, mit Pumpe, mit Oxygenator (inkl. CO2-removal), extrakorporal, veno-venös, 144 Stunden bis weniger als 168 Stunden

- 37.69.87‡↔ Dauer der Behandlung mit einem herzkreislauf- und lungenunterstützenden System, mit Pumpe, mit Oxygenator (inkl. CO2-removal), extrakorporal, veno-venös, 168 Stunden und mehr
- 37.69.a0‡↔ Dauer der Behandlung mit einem herzkreislauf- und lungenunterstützenden System, mit Pumpe, mit Oxygenator (inkl. CO2-removal), extrakorporal, veno-arteriell oder veno-venoarteriell, weniger als 24 Stunden
- 37.69.a1‡↔ Dauer der Behandlung mit einem herzkreislauf- und lungenunterstützenden System, mit Pumpe, mit Oxygenator (inkl. CO2-removal), extrakorporal, veno-arteriell oder veno-venoarteriell, 24 Stunden bis weniger als 48 Stunden
- 37.69.a2‡↔ Dauer der Behandlung mit einem herzkreislauf- und lungenunterstützenden System, mit Pumpe, mit Oxygenator (inkl. CO2-removal), extrakorporal, veno-arteriell oder veno-venoarteriell, 48 Stunden bis weniger als 72 Stunden
- 37.69.a3‡↔ Dauer der Behandlung mit einem herzkreislauf- und lungenunterstützenden System, mit Pumpe, mit Oxygenator (inkl. CO2-removal), extrakorporal, veno-arteriell oder veno-venoarteriell, 72 Stunden bis weniger als 96 Stunden
- 37.69.a4‡↔ Dauer der Behandlung mit einem herzkreislauf- und lungenunterstützenden System, mit Pumpe, mit Oxygenator (inkl. CO2-removal), extrakorporal, veno-arteriell oder veno-venoarteriell, 96 Stunden bis weniger als 120 Stunden
- 37.69.a5‡↔ Dauer der Behandlung mit einem herzkreislauf- und lungenunterstützenden System, mit Pumpe, mit Oxygenator (inkl. CO2-removal), extrakorporal, veno-arteriell oder veno-venoarteriell, 120 Stunden bis weniger als 144 Stunden
- 37.69.a6‡↔ Dauer der Behandlung mit einem herzkreislauf- und lungenunterstützenden System, mit Pumpe, mit Oxygenator (inkl. CO2-removal), extrakorporal, veno-arteriell oder veno-venoarteriell, 144 Stunden bis weniger als 168 Stunden
- 37.69.a7‡↔ Dauer der Behandlung mit einem herzkreislauf- und lungenunterstützenden System, mit Pumpe, mit Oxygenator (inkl. CO2-removal), extrakorporal, veno-arteriell oder veno-venoarteriell, 168 Stunden und mehr
- 37.69.b0‡↔ Dauer der Behandlung mit einem herzkreislauf- und lungenunterstützenden System, ohne Pumpe, mit CO2-removal, weniger als 24 Stunden
- 37.69.b1‡↔ Dauer der Behandlung mit einem herzkreislauf- und lungenunterstützenden System, ohne Pumpe, mit CO2-removal, 24 Stunden bis weniger als 48 Stunden
- 37.69.b2‡↔ Dauer der Behandlung mit einem herzkreislauf- und lungenunterstützenden System, ohne Pumpe, mit CO2-removal, 48 Stunden bis weniger als 72 Stunden
- 37.69.b3‡↔ Dauer der Behandlung mit einem herzkreislauf- und lungenunterstützenden System, ohne Pumpe, mit CO2-removal, 72 Stunden bis weniger als 96 Stunden
- 37.69.b4‡↔ Dauer der Behandlung mit einem herzkreislauf- und lungenunterstützenden System, ohne Pumpe, mit CO2-removal, 96 Stunden bis weniger als 120 Stunden
- 37.69.b5‡↔ Dauer der Behandlung mit einem herzkreislauf- und lungenunterstützenden System, ohne Pumpe, mit CO2-removal, 120 Stunden bis weniger als 144 Stunden
- 37.69.b6‡↔ Dauer der Behandlung mit einem herzkreislauf- und lungenunterstützenden System, ohne Pumpe, mit CO2-removal, 144 Stunden bis weniger als 168 Stunden

37.69.b7‡↔	Dauer der Behandlung mit einem herzkreislauf- und lungenunterstützenden System, ohne Pumpe, mit CO2-removal, 168 Stunden und mehr	52.83.11↔	Heterotransplantat des Pankreas, Retransplantation des Pankreas während desselben stationären Aufenthaltes
37.6a.a1‡↔	Implantation eines herzkreislauf- und lungenunterstützenden Systems, ohne Pumpe, mit CO2-removal, extrakorporal, arteriovenös, offen chirurgisch extra-thorakal (z.B. Gefässfreilegung)	52.83.99↔	Heterotransplantat des Pankreas, sonstige
37.6a.a2‡↔	Implantation eines herzkreislauf- und lungenunterstützenden Systems, ohne Pumpe, mit CO2-removal, extrakorporal, arteriovenös, perkutan	52.84↔	Autotransplantation von Langerhans-Zellen
46.97.00↔	Darmtransplantation, n.n.bez.	52.85↔	Allotransplantation von Langerhans-Zellen
46.97.10↔	Darmtransplantation, Dünndarm-Retransplantation während desselben stationären Aufenthaltes	52.86↔	Transplantation von Langerhans-Zellen, nicht näher bezeichnet
46.97.99↔	Darmtransplantation, sonstige	55.69.00↔	Sonstige Nierentransplantation, n.n.bez.
52.80↔	Pankrestransplantation, n.n.bez.	55.69.10↔	Sonstige Nierentransplantation, allogene
52.82↔	Homotransplantat des Pankreas	55.69.20↔	Sonstige Nierentransplantation, syngene
52.83.00↔	Heterotransplantat des Pankreas, n.n.bez.	55.69.30↔	Sonstige Nierentransplantation, En-bloc-Transplantat
52.83.10↔	Heterotransplantat des Pankreas, Retransplantation eines Pankreassegmentes während desselben stationären Aufenthaltes	55.69.40↔	Sonstige Nierentransplantation, Nieren-Retransplantation während desselben stationären Aufenthaltes
		55.69.99↔	Sonstige Nierentransplantation, sonstige

Prozedur A07-4

35.10↔	Valvuloplastik am offenen Herzen, ohne Ersatz, Klappe nicht bezeichnet	35.22.00↔	Sonstiger Aortenklappenersatz, n.n.bez.
35.11.00↔	Valvuloplastik der Aortenklappe am offenen Herzen, ohne Ersatz, n.n.bez.	35.22.10↔	Minimal-invasive Implantation einer Aortenklappe, n.n.bez.
35.11.10↔	Valvulotomie der Aortenklappe am offenen Herzen	35.22.11↔	Minimal-invasive Implantation einer Aortenklappe, transapikal
35.11.11↔	Klappenerhaltender Ersatz der Aortenwurzel (Tirone David Operation)	35.22.19↔	Minimal-invasive Implantation einer Aortenklappe, sonstige
35.11.20↔	Rekonstruktion der Aortenklappe am offenen Herzen, ohne Ersatz, bei kongenitalen Klappenanomalien des Herzens	35.22.20↔	Aortenklappenersatz durch Autotransplantation [Ross-Operation]
35.11.99↔	Valvuloplastik der Aortenklappe am offenen Herzen, ohne Ersatz, sonstige	35.22.21↔	Offener Ersatz einer mechanischen Aortenklappenprothese
35.12.00↔	Valvuloplastik der Mitralklappe am offenen Herzen, ohne Ersatz, n.n.bez.	35.22.30↔	Implantation einer klappentragenden Gefässprothese, mechanische Aortenklappe
35.12.10↔	Valvulotomie der Mitralklappe am offenen Herzen	35.22.99↔	Sonstiger Aortenklappenersatz, sonstige
35.12.11↔	Segelrekonstruktion der Mitralklappe am offenen Herzen	35.23↔	Mitralklappenersatz mit Graft
35.12.20↔	Rekonstruktion der Mitralklappe am offenen Herzen, ohne Ersatz, bei kongenitalen Klappenanomalien des Herzens	35.24↔	Sonstiger Mitralklappenersatz
35.12.99↔	Valvuloplastik der Mitralklappe am offenen Herzen, ohne Ersatz, sonstige	35.25.00↔	Pulmonalklappenersatz mit Graft, n.n.bez.
35.13.00↔	Valvuloplastik der Pulmonalklappe am offenen Herzen, ohne Ersatz, n.n.bez.	35.25.10↔	Pulmonalklappenersatz mit Graft, Bioprothese
35.13.10↔	Valvulotomie der Pulmonalklappe am offenen Herzen	35.25.20↔	Implantation einer klappentragenden Gefässprothese, biologische Pulmonalklappe
35.13.20↔	Rekonstruktion der Pulmonalklappe am offenen Herzen, ohne Ersatz, bei kongenitalen Klappenanomalien des Herzens	35.25.99↔	Pulmonalklappenersatz mit Graft, sonstige
35.13.99↔	Valvuloplastik der Pulmonalklappe am offenen Herzen, ohne Ersatz, sonstige	35.26.00↔	Sonstiger Pulmonalklappenersatz, n.n.bez.
35.14.00↔	Valvuloplastik der Trikuspidalklappe am offenen Herzen, ohne Ersatz, n.n.bez.	35.26.10↔	Minimal-invasive Implantation einer Pulmonalklappe, n.n.bez.
35.14.10↔	Valvulotomie der Trikuspidalklappe am offenen Herzen	35.26.19↔	Minimal-invasive Implantation einer Pulmonalklappe, sonstige
35.14.11↔	Segelrekonstruktion der Trikuspidalklappe am offenen Herzen	35.26.20↔	Implantation einer klappentragenden Gefässprothese, mechanische Pulmonalklappe
35.14.20↔	Rekonstruktion der Trikuspidalklappe am offenen Herzen, ohne Ersatz, bei kongenitalen Klappenanomalien des Herzens	35.26.99↔	Sonstiger Pulmonalklappenersatz, sonstige
35.14.99↔	Valvuloplastik der Trikuspidalklappe am offenen Herzen, ohne Ersatz, sonstige	35.27↔	Trikuspidalklappenersatz mit Graft
35.19.00↔	Valvuloplastik am offenen Herzen, ohne Ersatz, sonstige Klappe, n.n.bez.	35.28↔	Sonstiger Trikuspidalklappenersatz
35.19.10↔	Rekonstruktion einer AV-Klappe am offenen Herzen, ohne Ersatz, bei kongenitalen Klappenanomalien des Herzens	35.29.00↔	Herzklappenersatz, sonstige Klappe, n.n.bez.
35.19.11↔	Rekonstruktion einer Truncusklappe am offenen Herzen, ohne Ersatz, bei kongenitalen Klappenanomalien des Herzens	35.29.10↔	Ersatz der AV-Klappe bei kongenitalen Klappenanomalien des Herzens
35.19.99↔	Valvuloplastik am offenen Herzen, ohne Ersatz, sonstige Klappe, sonstige	35.29.20↔	Ersatz der Truncus-Klappe bei kongenitalen Klappenanomalien des Herzens
35.20↔	Herzklappenersatz, Klappe nicht bezeichnet	35.29.99↔	Herzklappenersatz, sonstige Klappe, sonstige
35.21.00↔	Aortenklappenersatz mit Graft, n.n.bez.	35.31↔	Papillarmuskelloperation
35.21.10↔	Aortenklappenersatz mit Graft, Bioprothese	35.32↔	Sehnenfaden-Operation
35.21.11↔	Aortenklappenersatz mit Graft, selbstexpandierende Bioprothese, nahtfrei, offen chirurgisch	35.33.00↔	Anuloplastik, n.n.bez.
35.21.20↔	Implantation einer klappentragenden Gefässprothese, biologische Aortenklappe	35.33.10↔	Anuloplastik der Mitralklappe, n.n.bez.
35.21.99↔	Aortenklappenersatz mit Graft, sonstige	35.33.11↔	Anuloplastik der Mitralklappe, offen
		35.33.19↔	Anuloplastik der Mitralklappe, sonstige
		35.33.20↔	Anuloplastik der Pulmonalklappe, n.n.bez.
		35.33.21↔	Anuloplastik der Pulmonalklappe, offen
		35.33.29↔	Anuloplastik der Pulmonalklappe, sonstige
		35.33.30↔	Anuloplastik der Trikuspidalklappe, n.n.bez.
		35.33.31↔	Anuloplastik der Trikuspidalklappe, offen
		35.33.39↔	Anuloplastik der Trikuspidalklappe, sonstige
		35.33.40↔	Anuloplastik der Aortenklappe, n.n.bez.
		35.33.41↔	Anuloplastik der Aortenklappe, offen
		35.33.49↔	Anuloplastik der Aortenklappe, sonstige
		35.33.99↔	Anuloplastik, sonstige
		35.34↔	Infundibulektomie
		35.35.00↔	Operationen an den Trabeculae carneae cordis, n.n.bez.

35.35.10↔	Subvalvuläre fibröse oder muskuläre Resektion an der Aortenklappe	37.8e.21↔	Implantation eines Resynchronisationsdefibrillators (CRT-D)
35.35.99↔	Operationen an den Trabeculae carneae cordis, sonstige	37.8e.22↔	Implantation eines Einkammer-Defibrillators mit atrialem Sensing
35.39.00↔	Operationen an anderen an die Herzklappen angrenzende Strukturen, n.n.bez.	37.8e.31↔	Implantation eines subkutanen Defibrillatorsystems
35.39.10↔	Supravalvuläre Resektion, Herzklappe, n.n.bez.	37.8e.99↔	Implantation eines Kardioverters oder Defibrillators, sonstige
35.39.11↔	Supravalvuläre Resektion, Aortenklappe	37.99.21↔	Korrektur eines Double-outlet-right-ventricle vom Fallof-Typ
35.39.12↔	Supravalvuläre Resektion, Pulmonalklappe	37.99.22↔	Korrektur eines sonstigen Double-outlet-right-ventricle
35.39.19↔	Supravalvuläre Resektion, sonstige Herzklappe	37.99.23↔	Operation an einem funktionell/morphologisch univentrikulären Herzen
35.39.99↔	Operationen an anderen an die Herzklappen angrenzende Strukturen, sonstige	37.99.24↔	Korrektur eines Cor triatriatum
35.43.00↔	Vergrosserung eines bestehenden Ventrikelseptumdefekts, n.n.bez.	37.99.25↔	Korrektur eines Absent Pulmonary Valve Syndrom
35.43.10↔	Vergrosserung eines bestehenden Ventrikelseptumdefekts, offene Technik	39.21.00↔	Anastomose von der V. cava zur A. pulmonalis, n.n.bez.
35.43.99↔	Vergrosserung eines bestehenden Ventrikelseptumdefekts, sonstige	39.21.10↔	Glenn-Operation an einem funktionell/morphologisch univentrikulären Herzen
35.50↔	Korrektur von nicht näher bezeichnetem Herzseptumdefekt mit Prothese	39.21.99↔	Anastomose von der V. cava zur A. pulmonalis, sonstige
35.51↔	Korrektur eines Vorhofseptumdefekts mit Prothese, offene Technik	39.73.00↔	Endovaskuläre Implantation eines Grafts an der thorakalen Aorta, n.n.bez.
35.53↔	Korrektur eines Ventrikelseptumdefekts mit Prothese, offener Zugang	39.73.10↔	Endovaskuläre Implantation eines Grafts in die Aorta thoracica, ohne Fenestrierung oder Seitenarm
35.54↔	Korrektur von Endokardkissendefekten (AV-Kanal) mit Prothese	39.73.11↔	Endovaskuläre Implantation eines Grafts in die Aorta thoracica, mit Fenestrierung oder Seitenarm
35.60↔	Korrektur eines nicht bezeichneten Herzseptumdefekts mit Bio-Graft	39.73.20↔	Endovaskuläre Implantation eines Grafts in die Aorta thoracoabdominalis
35.61↔	Korrektur eines Vorhofseptumdefekts mit Bio-Graft	39.73.99↔	Endovaskuläre Implantation eines Grafts an der thorakalen Aorta, sonstige
35.62↔	Korrektur eines Ventrikelseptumdefekts mit Bio-Graft	46.97.00↔	Darmtransplantation, n.n.bez.
35.63↔	Korrektur von Endokardkissendefekten (AV-Kanal) mit Bio-Graft	46.97.10↔	Darmtransplantation, Dünndarm-Retransplantation während desselben stationären Aufenthaltes
35.70↔	Sonstige nicht näher bezeichnete Korrektur von nicht näher bezeichneten Herzseptumdefekten	46.97.99↔	Darmtransplantation, sonstige
35.71↔	Sonstige nicht näher bezeichnete Korrektur eines Vorhofseptumdefekts	52.80↔	Pankreastransplantation, n.n.bez.
35.72.00↔	Korrektur eines Ventrikelseptumdefekts, n.n.bez.	52.82↔	Homotransplantat des Pankreas
35.72.10↔	Verschluss eines erworbenen Ventrikelseptumdefekts	52.83.00↔	Heterotransplantat des Pankreas, n.n.bez.
35.72.99↔	Korrektur eines Ventrikelseptumdefekts, sonstige	52.83.10↔	Heterotransplantat des Pankreas, Retransplantation eines Pankreassegmentes während desselben stationären Aufenthaltes
35.73↔	Sonstige und nicht näher bezeichnete Korrektur von Endokardkissendefekten (AV-Kanal)	52.83.11↔	Heterotransplantat des Pankreas, Retransplantation des Pankreas während desselben stationären Aufenthaltes
35.81↔	Totalkorrektur einer Fallof-Tetralogie	52.83.99↔	Heterotransplantat des Pankreas, sonstige
35.82↔	Totalkorrektur von total falsch mündenden Pulmonalvenen	52.84↔	Autotransplantation von Langerhans-Zellen
35.83↔	Totale Rekonstruktion des Truncus arteriosus	52.85↔	Allotransplantation von Langerhans-Zellen
35.84↔	Totalkorrektur der Transposition der grossen Gefässe, nicht andernorts klassifiziert	52.86↔	Transplantation von Langerhans-Zellen, nicht näher bezeichnet
35.85↔	Norwood-Typ-I-Operation	55.69.00↔	Sonstige Nierentransplantation, n.n.bez.
35.91↔	Interatriale Transposition des venösen Rückflusses	55.69.10↔	Sonstige Nierentransplantation, allogene
35.92↔	Erzeugen eines Conduits zwischen rechtem Ventrikel und Pulmonalarterie	55.69.20↔	Sonstige Nierentransplantation, syngene
35.93↔	Erzeugen eines Conduits zwischen linkem Ventrikel und Aorta	55.69.30↔	Sonstige Nierentransplantation, En-bloc-Transplantat
35.94↔	Erzeugen eines Conduits zwischen Vorhof und Pulmonalarterie	55.69.40↔	Sonstige Nierentransplantation, Nieren-Retransplantation während desselben stationären Aufenthaltes
35.95.00↔	Revision einer Korrekturoperation am Herzen, n.n.bez.	55.69.99↔	Sonstige Nierentransplantation, sonstige
35.95.10↔	Prothesenrefixation eines Herzklappenersatzes, n.n.bez.	99.b7.1g‡↔	Intensivmedizinische Komplexbehandlung, 3681 bis 4600 Aufwandspunkte
35.95.11↔	Prothesenrefixation eines Aortenklappenersatzes	99.b7.1h‡↔	Intensivmedizinische Komplexbehandlung, 4601 bis 5520 Aufwandspunkte
35.95.12↔	Prothesenrefixation eines Mitralklappenersatzes	99.b7.1i‡↔	Intensivmedizinische Komplexbehandlung, 5521 bis 7360 Aufwandspunkte
35.95.13↔	Prothesenrefixation eines Pulmonalklappenersatzes	99.b7.1j‡↔	Intensivmedizinische Komplexbehandlung, 7361 bis 9200 Aufwandspunkte
35.95.14↔	Prothesenrefixation eines Trikuspidalklappenersatzes	99.b7.1k‡↔	Intensivmedizinische Komplexbehandlung, 9201 bis 11040 Aufwandspunkte
35.95.19↔	Prothesenrefixation eines Herzklappenersatzes, sonstige	99.b7.1l‡↔	Intensivmedizinische Komplexbehandlung, 11041 bis 13800 Aufwandspunkte
35.95.99↔	Revision einer Korrekturoperation am Herzen, sonstige	99.b7.1m‡↔	Intensivmedizinische Komplexbehandlung, 13801 bis 16560 Aufwandspunkte
36.99.10↔	Intrakoronare Stammzelltherapie, n.n.bez.	99.b7.1n‡↔	Intensivmedizinische Komplexbehandlung, 16561 bis 19320 Aufwandspunkte
36.99.11↔	Intrakoronare Stammzelltherapie ohne Anreicherung von Stammzellfraktionen oder kultureller Vermehrung	99.b7.1o‡↔	Intensivmedizinische Komplexbehandlung, 19321 und mehr Aufwandspunkte
36.99.12↔	Intrakoronare Stammzelltherapie mit Anreicherung von Stammzellfraktionen oder kultureller Vermehrung	99.b7.2d‡↔	Intensivmedizinische Komplexbehandlung im Kindesalter (Basisprozedur), 2941 bis 3430 Aufwandspunkte
36.99.19↔	Intrakoronare Stammzelltherapie, sonstige	99.b7.2e‡↔	Intensivmedizinische Komplexbehandlung im Kindesalter (Basisprozedur), 3431 bis 3920 Aufwandspunkte
37.8a.21↔	Implantation eines Zweikammer-Schrittmachers, ohne antitachykarde Stimulation	99.b7.2f‡↔	Intensivmedizinische Komplexbehandlung im Kindesalter (Basisprozedur), 3921 bis 4410 Aufwandspunkte
37.8a.22↔	Implantation eines Zweikammer-Schrittmachers, mit antitachykarde Stimulation		
37.8a.31↔	Implantation eines Resynchronisationsherzschrittmacher (CRT-P)		
37.8e.00↔	Implantation eines Kardioverters oder Defibrillators, n.n.bez.		
37.8e.11↔	Implantation eines Einkammer-Defibrillators		
37.8e.12↔	Implantation eines Zweikammer-Defibrillators		

99.b7.2g†↔	Intensivmedizinische Komplexbehandlung im Kindesalter (Basisprozedur), 4411 bis 4900 Aufwandspunkte	99.b7.2l†↔	Intensivmedizinische Komplexbehandlung im Kindesalter (Basisprozedur), 9801 bis 11760 Aufwandspunkte
99.b7.2h†↔	Intensivmedizinische Komplexbehandlung im Kindesalter (Basisprozedur), 4901 bis 5880 Aufwandspunkte	99.b7.2m†↔	Intensivmedizinische Komplexbehandlung im Kindesalter (Basisprozedur), 11761 bis 13720 Aufwandspunkte
99.b7.2i†↔	Intensivmedizinische Komplexbehandlung im Kindesalter (Basisprozedur), 5881 bis 6860 Aufwandspunkte	99.b7.2n†↔	Intensivmedizinische Komplexbehandlung im Kindesalter (Basisprozedur), 13721 bis 16660 Aufwandspunkte
99.b7.2j†↔	Intensivmedizinische Komplexbehandlung im Kindesalter (Basisprozedur), 6861 bis 7840 Aufwandspunkte	99.b7.2o†↔	Intensivmedizinische Komplexbehandlung im Kindesalter (Basisprozedur), 16661 bis 19600 Aufwandspunkte
99.b7.2k†↔	Intensivmedizinische Komplexbehandlung im Kindesalter (Basisprozedur), 7841 bis 9800 Aufwandspunkte	99.b7.2p†↔	Intensivmedizinische Komplexbehandlung im Kindesalter (Basisprozedur), 19601 und mehr Aufwandspunkte

Prozedur A07-5

20.96↔	Implantation oder Ersatz einer Kochleaprothese, n.n.bez.	86.94.00↔	Einsetzen oder Ersetzen von Pulsgenerator eines Neurostimulators, Einzelelektrodensystem, nicht spezifiziert ob aufladbar, n.n.bez.
20.97↔	Implantation oder Ersatz einer einkanaligen Kochleaprothese	86.94.10↔	Einsetzen von Pulsgenerator eines intrakraniellen Neurostimulators, Einzelelektrodensystem, nicht wiederaufladbar
20.98↔	Implantation oder Ersatz einer mehrkanaligen Kochleaprothese	86.94.11↔	Einsetzen von Pulsgenerator eines epiduralen Neurostimulators, Einzelelektrodensystem, nicht wiederaufladbar
35.22.11↔	Minimal-invasive Implantation einer Aortenklappe, transapikal	86.94.12↔	Einsetzen von Pulsgenerator eines peripheren Neurostimulators, Einzelelektrodensystem, nicht wiederaufladbar
35.96.11↔	Aortenklappenersatz, endovaskulär, transluminal	86.94.20↔	Ersetzen von Pulsgenerator eines intrakraniellen Neurostimulators, Einzelelektrodensystem, nicht wiederaufladbar
35.96.12↔	Pulmonalklappenersatz, endovaskulär	86.94.21↔	Ersetzen von Pulsgenerator eines epiduralen Neurostimulators, Einzelelektrodensystem, nicht wiederaufladbar
35.96.22↔	Endovaskuläre Mitralklappenrekonstruktion, transvenös	86.94.22↔	Ersetzen von Pulsgenerator eines peripheren Neurostimulators, Einzelelektrodensystem, nicht wiederaufladbar
35.96.24↔	Mitralklappenersatz, endovaskulär	86.94.99↔	Einsetzen oder Ersetzen von Pulsgenerator eines Neurostimulators, Einzelelektrodensystem, nicht spezifiziert ob aufladbar, sonstige
37.8e.00↔	Implantation eines Kardioverters oder Defibrillators, n.n.bez.	86.95.00↔	Einsetzen oder Ersetzen von Pulsgenerator eines Neurostimulators, Mehrelektrodensystem, nicht spezifiziert ob aufladbar, n.n.bez.
37.8e.11↔	Implantation eines Einkammer-Defibrillators	86.95.10↔	Einsetzen von Pulsgenerator eines intrakraniellen Neurostimulators, Mehrelektrodensystem, nicht wiederaufladbar
37.8e.12↔	Implantation eines Zweikammer-Defibrillators	86.95.11↔	Einsetzen von Pulsgenerator eines epiduralen Neurostimulators, Mehrelektrodensystem, nicht wiederaufladbar
37.8e.21↔	Implantation eines Resynchronisationsdefibrillators (CRT-D)	86.95.12↔	Einsetzen von Pulsgenerator eines peripheren Neurostimulators, Mehrelektrodensystem, nicht wiederaufladbar
37.8e.22↔	Implantation eines Einkammer-Defibrillators mit atrialem Sensing	86.95.20↔	Ersetzen von Pulsgenerator eines intrakraniellen Neurostimulators, Mehrelektrodensystem, nicht wiederaufladbar
37.8e.31↔	Implantation eines subkutanen Defibrillatorsystems	86.95.21↔	Ersetzen von Pulsgenerator eines epiduralen Neurostimulators, Mehrelektrodensystem, nicht wiederaufladbar
37.8e.99↔	Implantation eines Kardioverters oder Defibrillators, sonstige	86.95.22↔	Ersetzen von Pulsgenerator eines peripheren Neurostimulators, Mehrelektrodensystem, nicht wiederaufladbar
39.71.10↔	Endovaskuläre Implantation eines Grafts in Aorta abdominalis, aortobiliakal, ohne Fenestrierung oder Seitenarm	86.95.99↔	Einsetzen oder Ersetzen von Pulsgenerator eines Neurostimulators, Mehrelektrodensystem, nicht spezifiziert ob aufladbar, sonstige
39.71.11↔	Endovaskuläre Implantation eines Grafts in Aorta abdominalis, aortobiliakal, mit Fenestrierung oder Seitenarm	86.96.00↔	Einsetzen oder Ersetzen von sonstigem Pulsgenerator eines Neurostimulators, n.n.bez.
39.71.12↔	Endovaskuläre Implantation eines Grafts in Aorta abdominalis, Bifurkationsprothese, aortobiliakal, ohne Fenestrierung oder Seitenarm	86.96.10↔	Einsetzen von Pulsgenerator zur Vorderwurzelstimulation
39.71.13↔	Endovaskuläre Implantation eines Grafts in Aorta abdominalis, Bifurkationsprothese, aortobiliakal, mit Fenestrierung oder Seitenarm	86.96.11↔	Einsetzen von Pulsgenerator zur Vagusnervstimulation
39.71.14↔	Endovaskuläre Implantation eines Grafts in Aorta abdominalis, Rohrprothese, aortal, ohne Fenestrierung oder Seitenarm	86.96.20↔	Ersetzen von Pulsgenerator zur Vorderwurzelstimulation
39.71.15↔	Endovaskuläre Implantation eines Grafts in Aorta abdominalis, Rohrprothese, aortal, mit Fenestrierung oder Seitenarm	86.96.21↔	Ersetzen von Pulsgenerator zur Vagusnervstimulation
39.73.10↔	Endovaskuläre Implantation eines Grafts in die Aorta thoracica, ohne Fenestrierung oder Seitenarm	86.96.99↔	Einsetzen oder Ersetzen von sonstigem Pulsgenerator eines Neurostimulators, sonstige
39.73.11↔	Endovaskuläre Implantation eines Grafts in die Aorta thoracica, mit Fenestrierung oder Seitenarm	86.97↔	Einsetzen oder Ersetzen von aufladbarem Pulsgenerator eines Neurostimulators, Einzelelektrodensystem
39.73.20↔	Endovaskuläre Implantation eines Grafts in die Aorta thoracoabdominalis	86.98.00↔	Einsetzen oder Ersetzen von aufladbarem Pulsgenerator eines Neurostimulators, Mehrelektrodensystem, n.n.bez.
86.06.10↔	Einsetzen einer vollständig implantierbaren Infusionspumpe zur intraventrikulären Infusion mit programmierbarem variablen Tagesprofil	86.98.10↔	Einsetzen von aufladbarem Pulsgenerator eines intrakraniellen Neurostimulators, Mehrelektrodensystem
86.06.11↔	Einsetzen einer vollständig implantierbaren Infusionspumpe zur intraventrikulären Infusion mit konstanter Flussrate (gasdruckbetrieben)	86.98.11↔	Einsetzen von aufladbarem Pulsgenerator eines epiduralen Neurostimulators, Mehrelektrodensystem
86.06.20↔	Einsetzen einer vollständig implantierbaren Infusionspumpe zur intrathekalen und epiduralen Infusion mit programmierbarem variablen Tagesprofil	86.98.12↔	Einsetzen von aufladbarem Pulsgenerator eines peripheren Neurostimulators, Mehrelektrodensystem
86.06.21↔	Einsetzen einer vollständig implantierbaren Infusionspumpe zur intrathekalen und epiduralen Infusion mit konstanter Flussrate (gasdruckbetrieben)	86.98.20↔	Ersetzen von aufladbarem Pulsgenerator eines intrakraniellen Neurostimulators, Mehrelektrodensystem
86.08.10↔	Ersetzen einer vollständig implantierbaren Infusionspumpe zur intraventrikulären Infusion mit programmierbarem variablen Tagesprofil		
86.08.11↔	Ersetzen einer vollständig implantierbaren Infusionspumpe zur intraventrikulären Infusion mit konstanter Flussrate (gasdruckbetrieben)		
86.08.20↔	Ersetzen einer vollständig implantierbaren Infusionspumpe zur intrathekalen und epiduralen Infusion mit programmierbarem variablen Tagesprofil		
86.08.21↔	Ersetzen einer vollständig implantierbaren Infusionspumpe zur intrathekalen und epiduralen Infusion mit konstanter Flussrate (gasdruckbetrieben)		



- 86.98.21↔ Ersetzen von aufladbarem Pulsgenerator eines epiduralen Neurostimulators, Mehrelektrodensystem
 86.98.22↔ Ersetzen von aufladbarem Pulsgenerator eines peripheren Neurostimulators, Mehrelektrodensystem

- 86.98.99↔ Einsetzen oder Ersetzen von aufladbarem Pulsgenerator eines Neurostimulators, Mehrelektrodensystem, sonstige

Prozedur A07-6

- | | |
|--|--|
| 99.b7.1c†↔ Intensivmedizinische Komplexbehandlung, 2209 bis 2484 Aufwandspunkte | 99.b7.2b†↔ Intensivmedizinische Komplexbehandlung im Kindesalter (Basisprozedur), 2353 bis 2646 Aufwandspunkte |
| 99.b7.1d†↔ Intensivmedizinische Komplexbehandlung, 2485 bis 2760 Aufwandspunkte | 99.b7.2c†↔ Intensivmedizinische Komplexbehandlung im Kindesalter (Basisprozedur), 2647 bis 2940 Aufwandspunkte |
| 99.b7.1e†↔ Intensivmedizinische Komplexbehandlung, 2761 bis 3220 Aufwandspunkte | 99.b7.2d†↔ Intensivmedizinische Komplexbehandlung im Kindesalter (Basisprozedur), 2941 bis 3430 Aufwandspunkte |
| 99.b7.1f†↔ Intensivmedizinische Komplexbehandlung, 3221 bis 3680 Aufwandspunkte | 99.b7.2e†↔ Intensivmedizinische Komplexbehandlung im Kindesalter (Basisprozedur), 3431 bis 3920 Aufwandspunkte |
| 99.b7.1g†↔ Intensivmedizinische Komplexbehandlung, 3681 bis 4600 Aufwandspunkte | 99.b7.2f†↔ Intensivmedizinische Komplexbehandlung im Kindesalter (Basisprozedur), 3921 bis 4410 Aufwandspunkte |
| 99.b7.1h†↔ Intensivmedizinische Komplexbehandlung, 4601 bis 5520 Aufwandspunkte | 99.b7.2g†↔ Intensivmedizinische Komplexbehandlung im Kindesalter (Basisprozedur), 4411 bis 4900 Aufwandspunkte |
| 99.b7.1i†↔ Intensivmedizinische Komplexbehandlung, 5521 bis 7360 Aufwandspunkte | 99.b7.2h†↔ Intensivmedizinische Komplexbehandlung im Kindesalter (Basisprozedur), 4901 bis 5880 Aufwandspunkte |
| 99.b7.1j†↔ Intensivmedizinische Komplexbehandlung, 7361 bis 9200 Aufwandspunkte | 99.b7.2i†↔ Intensivmedizinische Komplexbehandlung im Kindesalter (Basisprozedur), 5881 bis 6860 Aufwandspunkte |
| 99.b7.1k†↔ Intensivmedizinische Komplexbehandlung, 9201 bis 11040 Aufwandspunkte | 99.b7.2j†↔ Intensivmedizinische Komplexbehandlung im Kindesalter (Basisprozedur), 6861 bis 7840 Aufwandspunkte |
| 99.b7.1l†↔ Intensivmedizinische Komplexbehandlung, 11041 bis 13800 Aufwandspunkte | 99.b7.2k†↔ Intensivmedizinische Komplexbehandlung im Kindesalter (Basisprozedur), 7841 bis 9800 Aufwandspunkte |
| 99.b7.1m†↔ Intensivmedizinische Komplexbehandlung, 13801 bis 16560 Aufwandspunkte | 99.b7.2l†↔ Intensivmedizinische Komplexbehandlung im Kindesalter (Basisprozedur), 9801 bis 11760 Aufwandspunkte |
| 99.b7.1n†↔ Intensivmedizinische Komplexbehandlung, 16561 bis 19320 Aufwandspunkte | 99.b7.2m†↔ Intensivmedizinische Komplexbehandlung im Kindesalter (Basisprozedur), 11761 bis 13720 Aufwandspunkte |
| 99.b7.1o†↔ Intensivmedizinische Komplexbehandlung, 19321 und mehr Aufwandspunkte | 99.b7.2n†↔ Intensivmedizinische Komplexbehandlung im Kindesalter (Basisprozedur), 13721 bis 16660 Aufwandspunkte |
| 99.b7.27†↔ Intensivmedizinische Komplexbehandlung im Kindesalter (Basisprozedur), 1471 bis 1764 Aufwandspunkte | 99.b7.2o†↔ Intensivmedizinische Komplexbehandlung im Kindesalter (Basisprozedur), 16661 bis 19600 Aufwandspunkte |
| 99.b7.28†↔ Intensivmedizinische Komplexbehandlung im Kindesalter (Basisprozedur), 1765 bis 2058 Aufwandspunkte | 99.b7.2p†↔ Intensivmedizinische Komplexbehandlung im Kindesalter (Basisprozedur), 19601 und mehr Aufwandspunkte |
| 99.b7.2a†↔ Intensivmedizinische Komplexbehandlung im Kindesalter (Basisprozedur), 2059 bis 2352 Aufwandspunkte | |

ADRG A11

Beatmung > 249 und < 500 Stunden oder Beatmung > 95 Stunden mit intensivmed. Komplexbeh. > 1470 / 1656 Aufwandspunkte

Dauer der maschinellen Beatmung > 249 Stunden oder Dauer der maschinellen Beatmung > 95 Stunden und Prozedur in Tabelle A11-3 und Dauer der maschinellen Beatmung < 500 Stunden und MDC ist ungleich 22

DRG A11A

Beatmung > 249 und < 500 Std. mit hochkompl. Eingr. od. Beatm. > 95 Std. mit intensivmed. KB. > 1470 / 1656 P. od. Alter < 16 J. od. hochkomplexe Eingriffe

(Komplexe OR-Prozeduren oder mindestens eine Prozedur in Tabelle A11-4) und (mindestens eine Prozedur in Tabelle A11-5 oder Alter < 16 Jahre oder Prozedur in Tabelle A11-6 oder Prozedur in Tabelle A11-3) oder Komplizierende Prozeduren Prä-MDC und Bestimmte OR-Prozeduren und (Prozedur in Tabelle A11-3 oder Alter < 16 Jahre)

DRG A11B

Beatmung > 249 und < 500 Stunden mit komplexer Prozedur, ohne hochkomplexen Eingriff, ohne Beatmung > 95 Std. mit intensivmed. Komplexbehandlung > 1470 / 1656 Punkte

Komplexe OR-Prozeduren oder mindestens eine Prozedur in Tabelle A11-4

DRG A11C

Beatmung > 249 und < 500 Stunden ohne komplexe Prozedur, mit bestimmter OR-Prozedur oder komplizierenden Prozeduren oder intensivmedizinischer Komplexbehandlung > 980 / 1104 Aufwandspunkte mit bestimmter Diagnose oder Alter < 6 Jahre

Alter < 6 Jahre oder Komplizierende Prozeduren Prä-MDC oder Bestimmte OR-Prozeduren oder Intensivmedizinische Komplexbehandlung > 980 / 1104 Aufwandspunkte und (Hauptdiagnose in Tabelle A11-1 oder Diagnose in Tabelle A11-2)

DRG A11D

Beatmung > 249 und < 500 Stunden ohne komplexe Prozedur, ohne bestimmte OR-Prozedur, ohne komplizierende Prozeduren, ohne intensivmedizinische Komplexbehandlung > 980 / 1104 Aufwandspunkte mit bestimmter Diagnose, Alter > 5 Jahre

Hauptdiagnose A11-1

A00.0	Cholera durch Vibrio cholerae O:1, Biovar cholerae	A19.1	Akute Miliartuberkulose mehrerer Lokalisationen
A00.1	Cholera durch Vibrio cholerae O:1, Biovar eltor	A19.2	Akute Miliartuberkulose, nnbez
A00.9	Cholera, nnbez	A19.8	Sonstige Miliartuberkulose
A01.0	Typhus abdominalis	A19.9	Miliartuberkulose, nnbez
A01.1	Paratyphus A	A20.0	Bubonenpest
A01.2	Paratyphus B	A20.1	Hautpest
A01.3	Paratyphus C	A20.2	Lungenpest
A01.4	Paratyphus, nnbez	A20.3	Pestmeningitis
A02.1	Salmonellensepsis	A20.7	Pestsepsis
A04.5	Enteritis durch Campylobacter	A20.8	Sonstige Formen der Pest
A04.6	Enteritis durch Yersinia enterocolitica	A20.9	Pest, nnbez
A04.7	Enterokolitis durch Clostridium difficile	A21.0	Ulzeroglanduläre Tularämie
A05.1	Botulismus	A21.1	Okuloglanduläre Tularämie
A06.0	Akute Amöbenruhr	A21.2	Pulmonale Tularämie
A06.1	Chronische intestinale Amöbiasis	A21.3	Gastrointestinale Tularämie
A06.2	Nichtdysenterische Kolitis durch Amöben	A21.7	Generalisierte Tularämie
A06.3	Amöbom des Darmes	A21.8	Sonstige Formen der Tularämie
A06.4	Leberabszess durch Amöben	A21.9	Tularämie, nnbez
A06.5	Lungenabszess durch Amöben	A22.0	Hautmilzbrand
A06.6	Hirnabszess durch Amöben	A22.1	Lungenmilzbrand
A06.7	Amöbiasis der Haut	A22.2	Darmmilzbrand
A06.8	Amöbeninfektion an sonst Lok	A22.7	Milzbrandsepsis
A06.9	Amöbiasis, nnbez	A22.8	Sonstige Formen des Milzbrandes
A07.0	Balantidiose	A22.9	Milzbrand, nnbez
A07.1	Giardiasis [Lambliasis]	A23.0	Brucellose durch Brucella melitensis
A07.2	Kryptosporidiose	A23.1	Brucellose d Brucella abortus
A07.3	Isosporose	A23.2	Brucellose durch Brucella suis
A07.8	Sonst nbez Darm-KH durch Protozoen	A23.3	Brucellose durch Brucella canis
A07.9	Darmkrankheit durch Protozoen, nnbez	A23.8	Sonstige Brucellose
A15.0	LuTB, d mikr Unt Sput ges, m/o Nachw d Kult o molbiol Verf	A23.9	Brucellose, nnbez
A15.1	Lungentuberkulose, nur durch Kultur gesichert	A24.0	Rotz
A15.2	Lungentuberkulose, histologisch gesichert	A24.1	Akute oder fulminante Melioidose
A15.3	LungenTB, durch so u nnbez Untersuchungsverf gesichert	A24.2	Subakute oder chronische Melioidose
A15.4	TB intrathor Lymphknoten, bakt, molbiol od histol gesichert	A24.3	Sonstige Melioidose
A15.5	TB Larynx, Trach u Bronch, bakt, molbiol od histol gesichert	A24.4	Melioidose, nnbez
A15.6	Tuberkulöse Pleuritis, bakt, molbiol od histol gesichert	A25.0	Spirillen-Rattenbisskrankheit
A15.7	Primäre TB Atmungsorgane, bakt, molbiol od histol gesichert	A25.1	Streptobazillen-Rattenbisskrankheit
A15.8	Sonst TB Atmungsorgane, bakt, molbiol od histol gesichert	A25.9	Rattenbißkrankheit, nnbez
A15.9	Nnbez TB Atmungsorgane, bakt, molekbiol od histol gesich	A26.0	Haut-Erysipeloid
A16.0	Lungentuberkulose, bakt, molbiol u histol n gesichert	A26.7	Erysipelothrix-Sepsis
A16.1	Lungentuberkulose, bakt, molbiol u hist Unt n durchgef	A26.8	Sonstige Formen des Erysipeloids
A16.2	LungenTB oh Angabe bakt, molekularbiolog od histol Sicher	A26.9	Erysipeloid, nnbez
A16.3	TB intrathorak LK oh Ang bakt, molekularbiol od hist Sicher	A27.0	Leptospirosis icterohaemorrhagica [Weil-Krankheit]
A16.4	TB Larynx/Trach/Bronch oh Ang bakt, molekbiol od hist Sich	A27.8	Sonstige Formen der Leptospirose
A16.5	Tuberkulöse Pleuritis oh Ang bakt, molekbiol od hist Sich	A27.9	Leptospirose, nnbez
A16.7	Prim TB AtmOrg oh Ang bakt, molekularbiol od hist Sich	A28.0	Pasteurellose
A16.8	Sonst TB AtmOrg oh Ang bakt, molekularbiolog od hist Sich	A28.1	Katzenkratzkrankheit
A16.9	Nnbez TB AtmOrg oh Ang bakt, molekbiol od hist Sich	A28.2	Extraintestinale Yersiniose
A17.0	Tuberkulöse Meningitis	A28.8	Sonst nbez bakterielle Zoonosen, aonkl
A17.1	Meningeales Tuberkulom	A28.9	Bakterielle Zoonose, nnbez
A17.8	Sonstige Tuberkulose Nervensystem	A30.0	Indeterminierte Lepra
A17.9	Tuberkulose des Nervensystems, nnbez	A30.1	Tuberkuloide Lepra
A18.0	Tuberkulose Knochen u Gelenke	A30.2	Borderline-tuberkuloide Lepra
A18.1	Tuberkulose Urogenitalsystem	A30.3	Borderline-Lepra
A18.2	Tuberkulose peripherer Lymphknoten	A30.4	Borderline-lepromatöse Lepra
A18.3	TB Darm, Peritoneum u Mesenterial-LK	A30.5	Lepromatöse Lepra
A18.4	Tuberkulose Haut u Unterhautgewebe	A30.8	Sonstige Formen der Lepra
A18.5	Tuberkulose des Auges	A30.9	Lepra, nnbez
A18.6	Tuberkulose des Ohres	A31.0	Infektion Lunge durch sonstige Mykobakterien
A18.7	Tuberkulose der Nebennieren	A31.1	Infektion Haut durch sonstige Mykobakterien
A18.8	Tuberkulose sonstiger nbez Organe	A31.80	Disseminierte atypische Mykobakteriose
A19.0	Akute Miliartuberkulose einer einzel nbez Lokalisation	A31.88	Sonstige Infektionen durch Mykobakterien

A31.9	Infektion durch Mykobakterien, nicht näher bezeichnet	A77.1	Zeckenbissfieber durch Rickettsia conori
A32.0	Kutane Listeriose	A77.2	Zeckenbissfieber durch Rickettsia sibirica
A32.1	Meningitis und Meningoenzephalitis durch Listerien	A77.3	Zeckenbissfieber durch Rickettsia australis
A32.7	Listeriensepsis	A77.8	Sonstige Zeckenbissfieber
A32.8	Sonstige Formen der Listeriose	A77.9	Zeckenbissfieber, nnbez
A32.9	Listeriose, nnbez	A78	Q-Fieber
A33	Tetanus neonatorum	A79.0	Wolhynisches Fieber
A34	Tetanus während Schwangerschaft/Geburt/Wochenbett	A79.1	Rickettsienpocken durch Rickettsia akari
A35	Sonstiger Tetanus	A79.8	Sonstige nbez Rickettsiosen
A36.0	Rachendiphtherie	A79.9	Rickettsiose, nnbez
A36.1	Nasenrachendiphtherie	A80.0	Akute paralytische Poliomyelitis durch Impfvirus
A36.2	Kehlkopfdiphtherie	A80.1	Akute paralytische Poliomyelitis durch import Wildvirus
A36.3	Hautdiphtherie	A80.2	Akute paralytische Poliomyelitis d einheimisches Wildvirus
A36.8	Sonstige Diphtherie	A80.3	Sonst u nnbez akute paralytische Poliomyelitis
A36.9	Diphtherie, nnbez	A80.4	Akute nichtparalytische Poliomyelitis
A37.0	Keuchhusten durch Bordetella pertussis	A80.9	Akute Poliomyelitis, nnbez
A37.1	Keuchhusten durch Bordetella parapertussis	A81.0	Creutzfeldt-Jakob-Krankheit
A37.8	Keuchhusten durch sonstige Bordetella-Spezies	A81.1	Subakute sklerosierende Panenzephalitis
A37.9	Keuchhusten, nnbez	A81.2	Progressive multifokale Leukenzephalopathie
A38	Scharlach	A81.8	Sonstige atypische Virusinfektionen des ZNS
A39.0	Meningokokkenmeningitis	A81.9	Atypische Virusinfektion des ZNS, nnbez
A39.1	Waterhouse-Friderichsen-Syndrom	A82.0	Wildtier-Tollwut
A39.2	Akute Meningokokkensepsis	A82.1	Haustier-Tollwut
A39.3	Chronische Meningokokkensepsis	A82.9	Tollwut, nnbez
A39.4	Meningokokkensepsis, nnbez	A83.0	Japanische Enzephalitis
A39.5	Herzkrankheit durch Meningokokken	A83.1	Westliche Pferdeenzephalitis [Western-Equine-Encephalitis]
A39.8	Sonstige Meningokokkeninfektionen	A83.2	Östliche Pferdeenzephalitis [Eastern-Equine-Encephalitis]
A39.9	Meningokokkeninfektion, nnbez	A83.3	St-Louis-Enzephalitis
A40.0	Sepsis durch Streptokokken, Gruppe A	A83.4	Australische Enzephalitis
A40.1	Sepsis durch Streptokokken, Gruppe B	A83.5	Kalifornische Enzephalitis
A40.2	Sepsis durch Streptokokken, Gruppe D	A83.6	Rocio-Virusenzephalitis
A40.3	Sepsis durch Streptococcus pneumoniae	A83.8	Sonst Virusenzephalitis, durch Moskitos übertragen
A40.8	Sonst Sepsis durch Streptokokken	A83.9	Virusenzephalitis, durch Moskitos übertragen, nnbez
A40.9	Sepsis durch Streptokokken, nicht näher bezeichnet	A84.0	Fernöstl Enzeph, durch Zecken übrtag [Russ Frühsom-Enz]
A41.0	Sepsis durch Staphylococcus aureus	A84.1	Mitteuropäische Enzephalitis, durch Zecken übertragen
A41.1	Sepsis durch sonstige näher bezeichnete Staphylokokken	A84.8	Sonstige Virusenzephalitis, durch Zecken übertragen
A41.2	Sepsis durch nnbez Staphylokokken	A84.9	Virusenzephalitis, durch Zecken übertragen, nnbez
A41.3	Sepsis durch Haemophilus influenzae	A85.0	Enzephalitis durch Enteroviren
A41.4	Sepsis durch Anaerobier	A85.1	Enzephalitis durch Adenoviren
A41.51	Sepsis durch Escherichia coli [E coli]	A85.2	Virusenzephalitis, durch Arthropoden übertragen, nnbez
A41.52	Sepsis durch Pseudomonas	A85.8	Sonstige nbez Virusenzephalitis
A41.58	Sepsis durch sonstige gramnegative Erreger	A86	Virusenzephalitis, nnbez
A41.8	Sonstige nbez Sepsis	A87.0	Meningitis durch Enteroviren
A41.9	Sepsis, nnbez	A87.1	Meningitis durch Adenoviren
A42.0	Aktinomykose der Lunge	A87.2	Lymphozytäre Choriomeningitis
A42.1	Abdominale Aktinomykose	A87.8	Sonstige Virusmeningitis
A42.2	Zervikofaziale Aktinomykose	A87.9	Virusmeningitis, nnbez
A42.7	Aktinomykotische Sepsis	A88.0	Fieber u Exanthem d Enterovirus [Boston-Exanthem]
A42.8	Sonstige Formen der Aktinomykose	A88.1	Epidemischer Schwindel
A42.9	Aktinomykose, nnbez	A88.8	Sonstige nbez Virusinfektionen des ZNS
A43.0	Pulmonale Nokardiose	A89	Virusinfektion des ZNS, nicht näher bezeichnet
A43.1	Nokardiose der Haut	A90	Dengue-Fieber [Klassische Dengue]
A43.8	Sonstige Formen der Nokardiose	A91	Hämorrhagisches Dengue-Fieber
A43.9	Nokardiose, nnbez	A92.0	Chikungunya-Viruskrankheit
A44.0	Systemische Bartonellose	A92.1	O'Nyong-nyong-Fieber
A44.1	Kutane u mukokutane Bartonellose	A92.2	Venezolanisches Pferdefieber
A44.8	Sonstige Formen der Bartonellose	A92.3	West-Nil-Virusinfektion
A44.9	Bartonellose, nnbez	A92.4	Riftalfieber
A46	Erysipel [Wundrose]	A92.8	Sonst nb, durch Moskitos übertragene Virus-KH
A48.0	Gasbrand [Gasödem]	A92.9	Durch Moskitos übertragene Virus-KH, nnbez
A48.1	Legionellose mit Pneumonie	A93.0	Oropouche-Viruskrankheit
A48.2	Legionellose ohne Pneumonie [Pontiac-Fieber]	A93.1	Pappataci-Fieber
A48.3	Syndrom des toxischen Schocks	A93.2	Colorado-Zeckenfieber
A48.4	Brazilian purpuric fever	A93.8	Sonst nb, durch Arthropoden übertragene Virus-KH
A75.0	Epidem Fleckfieber d Rickettsia prowazeki	A94	Durch Arthropoden übertragene Virus-KH, nnbez
A75.1	Fleckfieber-Spätrezidiv [Brill-Krankheit]	A95.0	Buschgelbfieber
A75.2	Fleckfieber durch Rickettsia typhi [Rickettsia mooseri]	A95.1	Urbanes Gelbfieber
A75.3	Fleckfieber durch Rick tsutsugamushi [Rick orientalis]	A95.9	Gelbfieber, nnbez
A75.9	Fleckfieber, nnbez	A96.0	Hämorrhagisches Fieber durch Junin-Viren
A77.0	Zeckenbissfieber durch Rickettsia rickettsii	A96.1	Hämorrhagisches Fieber durch Machupo-Viren

A96.2	Lassa-Fieber	B45.3	Kryptokokkose der Knochen
A96.8	Sonstiges hämorrhagisches Fieber durch Arenaviren	B45.7	Disseminierte Kryptokokkose
A96.9	Hämorrhagisches Fieber durch Arenaviren, nnbez	B46.0	Mukormykose der Lunge
A98.0	Hämorrhagisches Krim-Kongo-Fieber	B46.1	Rhinozerebrale Mukormykose
A98.1	Hämorrhagisches Omsk-Fieber	B46.2	Mukormykose des Magen-Darmtraktes
A98.2	Kyasanur-Wald-Krankheit	B46.4	Disseminierte Mukormykose
A98.3	Marburg-Viruskrankheit	B50.0	Malaria tropica mit zerebralen Komplikationen
A98.4	Ebola-Viruskrankheit	B50.8	Sonst schwere Formen od Komplikation der Malaria tropica
A98.5	Hämorrhagisches Fieber mit renalem Syndrom	B50.9	Malaria tropica, nnbez
A98.8	Sonstige nbez hämorrhagische Virus-KH	B51.0	Malaria tertiana mit Milzruptur
A99	Nnbez hämorrhagische Virus-KH	B51.8	Malaria tertiana mit sonstigen Komplikationen
B00.3	Meningitis durch Herpesviren	B51.9	Malaria tertiana ohne Komplikation
B00.4	Enzephalitis durch Herpesviren	B52.0	Malaria quartana mit Nephropathie
B01.0	Varizellen-Meningitis	B52.8	Malaria quartana mit sonstigen Komplikationen
B01.1	Varizellen-Enzephalitis	B52.9	Malaria quartana ohne Komplikation
B01.2	Varizellen-Pneumonie	B53.0	Malaria durch Plasmodium ovale
B02.0	Zoster-Enzephalitis	B53.1	Malaria durch Affen-Plasmodien
B02.1	Zoster-Meningitis	B53.8	Sonstige parasitologisch bestätigte Malaria, aonkl
B05.0	Masern, kompliziert durch Enzephalitis	B54	Malaria, nnbez
B05.1	Masern, kompliziert durch Meningitis	B55.0	Viszerale Leishmaniose
B15.0	Virushepatitis A mit Coma hepaticum	B55.1	Kutane Leishmaniose
B16.0	Akut VirHep B m DeltaVir (Begleitinfekt) u mit Coma hep	B55.2	Mukokutane Leishmaniose
B16.2	Akute Vir-Hep B oh Delta-Virus m Coma hep	B55.9	Leishmaniose, nnbez
B17.0	Akut Delta-Virus-(Super-)Inf, Hep-B-(Virus-)Träger	B56.0	Trypanosomiasis gambiensis
B17.1	Akute Virushepatitis C	B56.1	Trypanosomiasis rhodesiensis
B17.2	Akute Virushepatitis E	B56.9	Afrikanische Trypanosomiasis, nnbez
B18.2	Chronische Virushepatitis C	B57.0	Akute Chagas-Krankheit mit Herzbeteiligung
B20	Infekt/paras KH infolge HIV-KH [Hum Immdef-Vir-KH]	B57.1	Akute Chagas-Krankheit ohne Herzbeteiligung
B21	BNB infolge HIV-KH [Hum Immundefiz-Virus-KH]	B57.2	Chagas-Krankheit (chronisch) mit Herzbeteiligung
B22	Sonst nbez KH infolge HIV-KH [Hum Immdef-Vir-KH]	B57.3	Chagas-Krankheit (chron) m Beteiligung Verdauungssystem
B23.0	Akutes HIV-Infektionssyndrom	B57.4	Chagas-Krankheit (chronisch) m Beteiligung Nervensystem
B23.8	Sonstige nbez Krankheitszustände infolge HIV-KH	B57.5	Chagas-Krankheit (chronisch) m Beteiligung sonst Organe
B24	Nnbez HIV-KH [Humane Immundefizienz-Virus-KH]	B58.1	Hepatitis durch Toxoplasmen
B25.0	Pneumonie durch Zytomegalieviren	B58.2	Meningoenzephalitis durch Toxoplasmen
B25.1	Hepatitis durch Zytomegalieviren	B58.3	Toxoplasmose Lunge
B25.2	Pankreatitis durch Zytomegalieviren	B58.8	Toxoplasmosen mit Beteiligung sonstiger Organe
B26.1	Mumps-Meningitis	B58.9	Toxoplasmose, nnbez
B26.2	Mumps-Enzephalitis	B59	Pneumozystose
B33.2	Karditis durch Viren	B60.0	Babesiose
B33.4	Hantavirus- (Herz-) Lungensyndrom	B60.1	Akanthamöbiasis
B37.1	Kandidose der Lunge	B60.2	Naegleriainfektion
B37.5	Candida-Meningitis	B65.0	Schistosom durch Schistosoma haematob [Blasenbilharz]
B37.6	Candida-Endokarditis	B65.1	Schistosom durch Schistosoma mansoni [Darmbilharz]
B37.7	Candida-Sepsis	B65.2	Schistosomiasis durch Schistosoma japonicum
B38.0	Akute Kokzidioidomykose Lunge	B67.0	Echinococc-granulos-Inf [zyst Echinokok] Leber
B38.1	Chronische Kokzidioidomykose der Lunge	B67.1	Echinococc-granul-Inf [zyst Echinokok] Lunge
B38.2	Kokzidioidomykose der Lunge, nnbez	B67.2	Echinococc-granul-Inf [zyst Echinokok] Knochen
B38.4	Kokzidioidomykose der Meningen	B67.3	Echinococc-granul-Inf [zyst Echinokok] mehr u so Lok
B38.7	Disseminierte Kokzidioidomykose	B67.4	Echinococc-granulos-Inf [zyst Echinokok], nnbez
B39.0	Akute Histoplasmose Lunge durch Histoplasma capsulatum	B67.5	Echinococc-multilocular-Inf [alveol Echinokok] Leber
B39.1	Chron Histoplasmose Lunge durch Histoplasma capsulatum	B67.6	Echinococc-multilocular-Inf [alveol Echinokok] mehr u so Lok
B39.2	Histoplasm Lunge durch Histoplasma capsulatum, nnbez	B67.7	Echinococc-multilocular-Inf [alveol Echinokok], nnbez
B39.3	Disseminierte Histoplasmose durch Histoplasma capsulatum	B67.8	Nicht näher bezeichnete Echinokokkose der Leber
B39.4	Histoplasmose durch Histoplasma capsulatum, nnbez	B67.9	Sonstige und nicht näher bezeichnete Echinokokkose
B39.5	Histoplasmose durch Histoplasma duboisii	B69.0	Zystizerkose des Zentralnervensystems
B39.9	Histoplasmose, nnbez	B69.1	Zystizerkose der Augen
B40.0	Akute Blastomykose der Lunge	C00.0	Bösartige Neubildung: Äußere Oberlippe
B40.1	Chronische Blastomykose der Lunge	C00.1	Bösartige Neubildung: Äußere Unterlippe
B40.2	Blastomykose der Lunge, nnbez	C00.2	Bösartige Neubildung: Äußere Lippe, nicht näher bezeichnet
B40.7	Disseminierte Blastomykose	C00.3	Bösartige Neubildung: Oberlippe, Innenseite
B41.0	Parakokzidioidomykose der Lunge	C00.4	Bösartige Neubildung: Unterlippe, Innenseite
B41.7	Disseminierte Parakokzidioidomykose	C00.5	Bösartige Neubildung: Lippe, nnbez, Innenseite
B42.0	Sporotrichose der Lunge	C00.6	Bösartige Neubildung: Lippenkommissur
B42.7	Disseminierte Sporotrichose	C00.8	BNB: Lippe, mehrere Teilbereiche überlappend
B43.1	Chromomykotischer Abszess, Gehirn	C00.9	Bösartige Neubildung: Lippe, nicht näher bezeichnet
B44.0	Invasive Aspergillose der Lunge	C01	Bösartige Neubildung des Zungengrundes
B44.1	Sonstige Aspergillose der Lunge	C02.0	Bösartige Neubildung: Zungenrücken
B44.7	Disseminierte Aspergillose	C02.1	Bösartige Neubildung: Zungenrand
B45.0	Kryptokokkose der Lunge	C02.2	Bösartige Neubildung: Zungenunterfläche
B45.1	Kryptokokkose des Gehirns	C02.3	BNB: Vordere zwei Drittel der Zunge, Bereich nnbez

C02.4	Bösartige Neubildung: Zungentonsille	C17.2	Bösartige Neubildung: Ileum
C02.8	BNB: Zunge, mehrere Teilbereiche überlappend	C17.3	Bösartige Neubildung: Meckel-Divertikel
C02.9	Bösartige Neubildung: Zunge, nicht näher bezeichnet	C17.8	BNB: Dünndarm, mehrere Teilbereiche überlappend
C03.0	Bösartige Neubildung: Oberkieferzahnfleisch	C17.9	Bösartige Neubildung: Dünndarm, nicht näher bezeichnet
C03.1	Bösartige Neubildung: Unterkieferzahnfleisch	C18.0	Bösartige Neubildung: Zäkum
C03.9	Bösartige Neubildung: Zahnfleisch, nicht näher bezeichnet	C18.1	Bösartige Neubildung: Appendix vermiformis
C04.0	Bösartige Neubildung: Vorderer Teil des Mundbodens	C18.2	Bösartige Neubildung: Colon ascendens
C04.1	Bösartige Neubildung: Seitlicher Teil des Mundbodens	C18.3	Bösartige Neubildung: Flexura coli dextra [hepatica]
C04.8	BNB: Mundboden, mehrere Teilbereiche überlappend	C18.4	Bösartige Neubildung: Colon transversum
C04.9	Bösartige Neubildung: Mundboden, nicht näher bezeichnet	C18.5	Bösartige Neubildung: Flexura coli sinistra [lienalis]
C05.0	Bösartige Neubildung: Harter Gaumen	C18.6	Bösartige Neubildung: Colon descendens
C05.1	Bösartige Neubildung: Weicher Gaumen	C18.7	Bösartige Neubildung: Colon sigmoideum
C05.2	Bösartige Neubildung: Uvula	C18.8	BNB: Kolon, mehrere Teilbereiche überlappend
C05.8	BNB: Gaumen, mehrere Teilbereiche überlappend	C18.9	Bösartige Neubildung: Kolon, nicht näher bezeichnet
C05.9	Bösartige Neubildung: Gaumen, nicht näher bezeichnet	C19	Bösartige Neubildung am Rektosigmoid, Übergang
C06.0	Bösartige Neubildung: Wangenschleimhaut	C20	Bösartige Neubildung des Rektums
C06.1	Bösartige Neubildung: Vestibulum oris	C21.0	Bösartige Neubildung: Anus, nicht näher bezeichnet
C06.2	Bösartige Neubildung: Retromolarregion	C21.1	Bösartige Neubildung: Analkanal
C06.8	BNB: Sonst u nnbez Teile Mund, mehrere Teilber überlapp	C21.2	Bösartige Neubildung: Kloakenregion
C06.9	Bösartige Neubildung: Mund, nicht näher bezeichnet	C21.8	BNB: Rektum, Anus u Analkanal, mehrere Teilber überlapp
C07	Bösartige Neubildung der Parotis	C22.0	Leberzellkarzinom
C08.0	Bösartige Neubildung: Glandula submandibularis	C22.1	Intrahepatisches Gallengangskarzinom
C08.1	Bösartige Neubildung: Glandula sublingualis	C22.2	Hepatoblastom
C08.8	BNB: Große Speicheldrüsen, mehrere Teilbereiche überlapp	C22.3	Angiosarkom der Leber
C08.9	Bösartige Neubildung: Große Speicheldrüse, nnbez	C22.4	Sonstige Sarkome der Leber
C09.0	Bösartige Neubildung: Fossa tonsillaris	C22.7	Sonstige näher bezeichnete Karzinome der Leber
C09.1	Bösartige Neubildung: Gaumenbogen (vorderer) (hinterer)	C22.9	Bösartige Neubildung: Leber, nicht näher bezeichnet
C09.8	BNB: Tonsille, mehrere Teilbereiche überlappend	C23	Bösartige Neubildung der Gallenblase
C09.9	Bösartige Neubildung: Tonsille, nicht näher bezeichnet	C24.0	Bösartige Neubildung: Extrahepatischer Gallengang
C10.0	Bösartige Neubildung: Vallecula epiglottica	C24.1	BNB: Ampulla hepatopancreatica [Ampulla Vateri]
C10.1	Bösartige Neubildung: Vorderfläche der Epiglottis	C24.8	BNB: Gallenwege, mehrere Teilbereiche überlappend
C10.2	Bösartige Neubildung: Seitenwand des Oropharynx	C24.9	Bösartige Neubildung: Gallenwege, nicht näher bezeichnet
C10.3	Bösartige Neubildung: Hinterwand des Oropharynx	C25.0	Bösartige Neubildung: Pankreaskopf
C10.4	Bösartige Neubildung: Kiemengang	C25.1	Bösartige Neubildung: Pankreaskörper
C10.8	BNB: Oropharynx, mehrere Teilbereiche überlappend	C25.2	Bösartige Neubildung: Pankreasschwanz
C10.9	Bösartige Neubildung: Oropharynx, nicht näher bezeichnet	C25.3	Bösartige Neubildung: Ductus pancreaticus
C11.0	Bösartige Neubildung: Obere Wand des Nasopharynx	C25.4	BNB: Endokriner Drüsenanteil des Pankreas
C11.1	Bösartige Neubildung: Hinterwand des Nasopharynx	C25.7	Bösartige Neubildung: Sonstige Teile des Pankreas
C11.2	Bösartige Neubildung: Seitenwand des Nasopharynx	C25.8	BNB: Pankreas, mehrere Teilbereiche überlappend
C11.3	Bösartige Neubildung: Vorderwand des Nasopharynx	C25.9	Bösartige Neubildung: Pankreas, nicht näher bezeichnet
C11.8	BNB: Nasopharynx, mehrere Teilbereiche überlappend	C26.0	BNB: Intestinaltrakt, Teil nicht näher bezeichnet
C11.9	Bösartige Neubildung: Nasopharynx, nicht näher bezeichnet	C26.1	Bösartige Neubildung: Milz
C12	Bösartige Neubildung des Recessus piriformis	C26.8	BNB: Verdauungssystem, mehrere Teilbereiche überlappend
C13.0	Bösartige Neubildung: Regio postcricoidea	C26.9	BNB: Ungenau bezeichnete Lok des Verdauungssystems
C13.1	BNB: Aryepiglottische Falte, hypopharyngeale Seite	C30.0	Bösartige Neubildung: Nasenhöhle
C13.2	Bösartige Neubildung: Hinterwand des Hypopharynx	C30.1	Bösartige Neubildung: Mittelohr
C13.8	BNB: Hypopharynx, mehrere Teilbereiche überlappend	C31.0	Bösartige Neubildung: Sinus maxillaris [Kieferhöhle]
C13.9	Bösartige Neubildung: Hypopharynx, nicht näher bezeichnet	C31.1	Bösartige Neubildung: Sinus ethmoidalis [Siebbeinzellen]
C14.0	Bösartige Neubildung: Pharynx, nicht näher bezeichnet	C31.2	Bösartige Neubildung: Sinus frontalis [Stirnhöhle]
C14.2	BNB: Lymphatischer Rachenring [Waldeyer]	C31.3	Bösartige Neubildung: Sinus sphenoidalis [Keilbeinhöhle]
C14.8	BNB: Lippe, Mundhöhle u Pharynx, mehr Teilber überlapp	C31.8	BNB: Nasennebenhöhlen, mehrere Teilbereiche überlappend
C15.0	Bösartige Neubildung: Zervikaler Ösophagus	C31.9	Bösartige Neubildung: Nasennebenhöhle, nnbez
C15.1	Bösartige Neubildung: Thorakaler Ösophagus	C32.0	Bösartige Neubildung: Glottis
C15.2	Bösartige Neubildung: Abdominaler Ösophagus	C32.1	Bösartige Neubildung: Supraglottis
C15.3	Bösartige Neubildung: Ösophagus, oberes Drittel	C32.2	Bösartige Neubildung: Subglottis
C15.4	Bösartige Neubildung: Ösophagus, mittleres Drittel	C32.3	Bösartige Neubildung: Larynxknorpel
C15.5	Bösartige Neubildung: Ösophagus, unteres Drittel	C32.8	BNB: Larynx, mehrere Teilbereiche überlappend
C15.8	BNB: Ösophagus, mehrere Teilbereiche überlappend	C32.9	Bösartige Neubildung: Larynx, nicht näher bezeichnet
C15.9	Bösartige Neubildung: Ösophagus, nicht näher bezeichnet	C33	Bösartige Neubildung der Trachea
C16.0	Bösartige Neubildung: Kardias	C34.0	Bösartige Neubildung: Hauptbronchus
C16.1	Bösartige Neubildung: Fundus ventriculi	C34.1	Bösartige Neubildung: Oberlappen (-Bronchus)
C16.2	Bösartige Neubildung: Corpus ventriculi	C34.2	Bösartige Neubildung: Mittellappen (-Bronchus)
C16.3	Bösartige Neubildung: Antrum pyloricum	C34.3	Bösartige Neubildung: Unterlappen (-Bronchus)
C16.4	Bösartige Neubildung: Pylorus	C34.8	BNB: Bronchus u Lunge, mehrere Teilbereiche überlappend
C16.5	BNB: Kleine Kurvatur des Magens, nicht näher bezeichnet	C34.9	BNB: Bronchus oder Lunge, nicht näher bezeichnet
C16.6	BNB: Große Kurvatur des Magens, nicht näher bezeichnet	C37	Bösartige Neubildung des Thymus
C16.8	BNB: Magen, mehrere Teilbereiche überlappend	C38.0	Bösartige Neubildung: Herz
C16.9	Bösartige Neubildung: Magen, nicht näher bezeichnet	C38.1	Bösartige Neubildung: Vorderes Mediastinum
C17.0	Bösartige Neubildung: Duodenum	C38.2	Bösartige Neubildung: Hinteres Mediastinum
C17.1	Bösartige Neubildung: Jejunum	C38.3	BNB: Mediastinum, Teil nicht näher bezeichnet

C38.4	Bösartige Neubildung: Pleura	C49.4	BNB: Bindegewebe u andere WeichtGew des Abdomens
C38.8	BNB: Herz, Mediastinum u Pleura, mehr Teilber überlapp	C49.5	BNB: Bindegewebe u andere WeichtGewebe des Beckens
C39.0	Bösartige Neubildung: Obere Atemwege, Teil nnbez	C49.6	BNB: Bindegew u and WeichtGewebe des Rumpfes, nnbez
C39.8	BNB: AtmOrg u sonst intrathorak Organe, mehr Teilber überl	C49.8	BNB: Bindegew u and WeichtGew, mehr Teilber überlapp
C39.9	BNB: Ungenau bezeichnete Lok des Atmungssystems	C49.9	BNB: Bindegewebe und andere Weichteilgewebe, nnbez
C40.0	BNB Skapula u lange Knochen obere Extremität	C50.0	Bösartige Neubildung: Brustwarze und Warzenhof
C40.1	BNB kurze Knochen obere Extremität	C50.1	BNB: Zentraler Drüsenkörper der Brustdrüse
C40.2	BNB lange Knochen untere Extremität	C50.2	BNB: Oberer innerer Quadrant der Brustdrüse
C40.3	BNB kurze Knochen untere Extremität	C50.3	BNB: Unterer innerer Quadrant der Brustdrüse
C40.8	BNB: Knochen u Gelenkknorpel Extrem, mehr TeilB überlapp	C50.4	BNB: Oberer äußerer Quadrant der Brustdrüse
C40.9	BNB: Knochen u Gelenkknorpel Extrem, nnbez	C50.5	BNB: Unterer äußerer Quadrant der Brustdrüse
C41.01	BNB des Knochens und des Gelenkknorpels: Kraniofazial	C50.6	Bösartige Neubildung: Recessus axillaris der Brustdrüse
C41.02	BNB des Knochens und des Gelenkknorpels: Maxillofazial	C50.8	BNB: Brustdrüse, mehrere Teilbereiche überlappend
C41.1	BNB des Knochens u des Gelenkknorpels: Unterkieferknoch	C50.9	Bösartige Neubildung: Brustdrüse, nicht näher bezeichnet
C41.2	BNB des Knochens und des Gelenkknorpels: Wirbelsäule	C51.0	Bösartige Neubildung der Vulva: Labium majus
C41.30	BNB Knochen u Gelenkknorpel: Rippen	C51.1	Bösartige Neubildung der Vulva: Labium minus
C41.31	BNB Knochen u Gelenkknorpel: Sternum	C51.2	Bösartige Neubildung der Vulva: Klitoris
C41.32	BNB Knochen u Gelenkknorpel: Klavikula	C51.8	BNB: Vulva, mehrere Teilbereiche überlappend
C41.4	BNB des Knochens u des Gelenkknorpels: Beckenknochen	C51.9	Bösartige Neubildung: Vulva, nicht näher bezeichnet
C41.8	BNB: Knochen u Gelenkknorpel, mehrere Teilber überlapp	C52	Bösartige Neubildung der Vagina
C41.9	BNB: Knochen und Gelenkknorpel, nicht näher bezeichnet	C53.0	Bösartige Neubildung: Endozervix
C43.0	Bösartiges Melanom Lippe	C53.1	Bösartige Neubildung: Ektozervix
C43.1	Bösartiges Melanom Augenlid, einschließl Kanthus	C53.8	BNB: Cervix uteri, mehrere Teilbereiche überlappend
C43.2	Bösartiges Melanom Ohr u äußerer Gehörgang	C53.9	Bösartige Neubildung: Cervix uteri, nicht näher bezeichnet
C43.3	Bösartiges Melanom so u nnbez Teile Gesicht	C54.0	Bösartige Neubildung: Isthmus uteri
C43.4	Bösartiges Melanom behaarte Kopfhaut u Hals	C54.1	Bösartige Neubildung: Endometrium
C43.5	Bösartiges Melanom Rumpf	C54.2	Bösartige Neubildung: Myometrium
C43.6	Bösartiges Melanom obere Extremität, einschl Schulter	C54.3	Bösartige Neubildung: Fundus uteri
C43.7	Bösartig Melanom untere Extremität, einschl Hüfte	C54.8	BNB: Corpus uteri, mehrere Teilbereiche überlappend
C43.8	Bösartiges Melanom Haut, mehr Teilber überlapp	C54.9	Bösartige Neubildung: Corpus uteri, nicht näher bezeichnet
C43.9	Bösartiges Melanom Haut, nnbez	C55	Bösartige Neubildung des Uterus, Teil nnbez
C44.0	Sonstige bösartige Neubildungen: Lippenhaut	C56	Bösartige Neubildung des Ovars
C44.1	Sonstige BNB: Haut des Augenlides, einschließl Kanthus	C57.0	Bösartige Neubildung: Tuba uterina [Fallopio]
C44.2	Sonstige BNB: Haut des Ohres u des äußeren Gehörganges	C57.1	Bösartige Neubildung: Lig latum uteri
C44.3	Sonst BNB: Haut sonst u nnbez Teile des Gesichtes	C57.2	Bösartige Neubildung: Lig teres uteri
C44.4	Sonstige BNB: Behaarte Kopfhaut und Haut des Halses	C57.3	Bösartige Neubildung: Parametrium
C44.5	Sonstige bösartige Neubildungen: Haut des Rumpfes	C57.4	Bösartige Neubildung: Uterine Adnexe, nnbez
C44.6	Sonst BNB: Haut der oberen Extremität, einschl Schulter	C57.7	BNB: Sonstige näher bezeichnete weibliche Genitalorgane
C44.7	Sonst BNB: Haut der unteren Extremität, einschließl Hüfte	C57.8	BNB: Weibliche Genitalorgane, mehr Teilbereiche überlapp
C44.8	Sonstige BNB: Haut, mehrere Teilbereiche überlappend	C57.9	BNB: Weibliches Genitalorgan, nicht näher bezeichnet
C44.9	BNB Haut, nnbez	C58	BNB Plazenta
C45.0	Mesotheliom Pleura	C60.0	Bösartige Neubildung: Praeputium penis
C45.1	Mesotheliom Peritoneum	C60.1	Bösartige Neubildung: Glans penis
C45.2	Mesotheliom Perikard	C60.2	Bösartige Neubildung: Penischaft
C45.7	Mesotheliom sonst Lok	C60.8	Bösartige Neubildung: Penis, mehr Teilbereiche überlappend
C45.9	Mesotheliom, nnbez	C60.9	Bösartige Neubildung: Penis, nicht näher bezeichnet
C46.0	Kaposi-Sarkom Haut	C61	Bösartige Neubildung der Prostata
C46.1	Kaposi-Sarkom Weichteilgewebe	C62.0	Bösartige Neubildung: Dystoper Hoden
C46.2	Kaposi-Sarkom Gaumen	C62.1	Bösartige Neubildung: Deszendierter Hoden
C46.3	Kaposi-Sarkom Lymphknoten	C62.9	Bösartige Neubildung: Hoden, nicht näher bezeichnet
C46.7	Kaposi-Sarkom sonstige Lok	C63.0	Bösartige Neubildung: Nebenhoden [Epididymis]
C46.8	Kaposi-Sarkom mehrere Organe	C63.1	Bösartige Neubildung: Samenstrang
C46.9	Kaposi-Sarkom, nnbez	C63.2	Bösartige Neubildung: Skrotum
C47.0	BNB: Periphere Nerven Kopf, Gesicht u Hals	C63.7	BNB: Sonstige näher bezeichnete männliche Genitalorgane
C47.1	BNB: Periph Nerven obere Extremität, einschließl Schulter	C63.8	BNB: Männliche Genitalorgane, mehr Teilbereiche überlapp
C47.2	BNB: Periphere Nerven untere Extremität, einschl Hüfte	C63.9	Bösartige Neubildung: Männliches Genitalorgan, nnbez
C47.3	Bösartige Neubildung: Periphere Nerven des Thorax	C64	BNB der Niere, ausgenommen Nierenbecken
C47.4	Bösartige Neubildung: Periphere Nerven des Abdomens	C65	BNB Nierenbecken
C47.5	Bösartige Neubildung: Periphere Nerven des Beckens	C66	BNB Ureter
C47.6	BNB: Periphere Nerven des Rumpfes, nnbez	C67.0	Bösartige Neubildung: Trigonum vesicae
C47.8	BNB: Periph Nerv/autonom Nervensyst, mehr TeilB überlapp	C67.1	Bösartige Neubildung: Apex vesicae
C47.9	BNB: Periphere Nerven/autonomes Nervensystem, nnbez	C67.2	Bösartige Neubildung: Laterale Harnblasenwand
C48.0	Bösartige Neubildung: Retroperitoneum	C67.3	Bösartige Neubildung: Vorderere Harnblasenwand
C48.1	Bösartige Neubildung: nbez Teile des Peritoneums	C67.4	Bösartige Neubildung: Hintere Harnblasenwand
C48.2	Bösartige Neubildung: Peritoneum, nicht näher bezeichnet	C67.5	Bösartige Neubildung: Harnblasenhals
C48.8	BNB: Retroperitoneum u Peritoneum, mehr Teilber überlapp	C67.6	Bösartige Neubildung: Ostium ureteris
C49.0	BNB: Bindegewebe u and Weichteilgew Kopf/Gesicht/Hals	C67.7	Bösartige Neubildung: Urachus
C49.1	BNB: Bindegew u and WeichtGew ob Extr, einschl Schult	C67.8	BNB: Harnblase, mehrere Teilbereiche überlappend
C49.2	BNB: Bindegew u and WeichtGew unter Extr, einschl Hüfte	C67.9	Bösartige Neubildung: Harnblase, nicht näher bezeichnet
C49.3	BNB: Bindegewebe und andere Weichteilgewebe des Thorax	C68.0	Bösartige Neubildung: Urethra



C68.1	Bösartige Neubildung: Pararethrale Drüse	C79.0	Sekundäre BNB Niere u Nierenbecken
C68.8	BNB: Hamorgane, mehrere Teilbereiche überlappend	C79.1	Sekundäre BNB Harnblase, sonst u nnbez Hamorgane
C68.9	Bösartige Neubildung: Hamorgan, nicht näher bezeichnet	C79.2	Sekundäre BNB Haut
C69.0	Bösartige Neubildung: Konjunktiva	C79.3	Sekundäre BNB Gehirn u Hirnhäute
C69.1	Bösartige Neubildung: Kornea	C79.4	Sekundäre BNB so u nnbez Teile Nervensystem
C69.2	Bösartige Neubildung: Retina	C79.5	Sekundäre BNB Knochen u Knochenmark
C69.3	Bösartige Neubildung: Chorioidea	C79.6	Sekundäre bösartige Neubildung des Ovars
C69.4	Bösartige Neubildung: Ziliarkörper	C79.7	Sekundäre bösartige Neubildung der Nebenniere
C69.5	Bösartige Neubildung: Tränenrüse und Tränenwege	C79.81	Sekundäre bösartige Neubildung der Brustdrüse
C69.6	Bösartige Neubildung: Orbita	C79.82	Sekundäre bösartige Neubildung der Genitalorgane
C69.8	BNB: Auge u Augenanhangsgebilde, mehr Teilber überlapp	C79.83	Sekundäre bösartige Neubildung des Perikards
C69.9	Bösartige Neubildung: Auge, nicht näher bezeichnet	C79.84	Sonstige sekundäre bösartige Neubildung des Herzens
C70.0	Bösartige Neubildung: Hirnhäute	C79.88	Sekundäre bösartige Neubildung so nbez Lokalisationen
C70.1	Bösartige Neubildung: Rückenmarkhäute	C79.9	Sekundäre bösartige Neubildung nnbez Lokalisation
C70.9	Bösartige Neubildung: Meningen, nicht näher bezeichnet	C80.0	Bösartige Neubildung, prim Lokalisation unbekannt, so bez
C71.0	BNB: Zerebrum, ausgenommen Hirnlappen und Ventrikel	C80.9	Bösartige Neubildung, nnbez
C71.1	Bösartige Neubildung: Frontallappen	C81.0	Noduläres lymphozytenprädominantes Hodgkin-Lymphom
C71.2	Bösartige Neubildung: Temporallappen	C81.1	Nodulär-sklerosierendes klassisches Hodgkin-Lymphom
C71.3	Bösartige Neubildung: Parietallappen	C81.2	Gemischtzelliges klassisches Hodgkin-Lymphom
C71.4	Bösartige Neubildung: Okzipitallappen	C81.3	Lymphozytenarmes klassisches Hodgkin-Lymphom
C71.5	Bösartige Neubildung: Hirnventrikel	C81.4	Lymphozytenreiches klassisches Hodgkin-Lymphom
C71.6	Bösartige Neubildung: Zerebellum	C81.7	Sonstige Typen des klassischen Hodgkin-Lymphoms
C71.7	Bösartige Neubildung: Hirnstamm	C81.9	Hodgkin-Lymphom, nicht näher bezeichnet
C71.8	Bösartige Neubildung: Gehirn, mehrere Teilbereiche überlapp	C82.0	Follikuläres Lymphom Grad I
C71.9	Bösartige Neubildung: Gehirn, nicht näher bezeichnet	C82.1	Follikuläres Lymphom Grad II
C72.0	Bösartige Neubildung: Rückenmark	C82.2	Follikuläres Lymphom Grad III, nicht näher bezeichnet
C72.1	Bösartige Neubildung: Cauda equina	C82.3	Follikuläres Lymphom Grad IIIa
C72.2	Bösartige Neubildung: Nn olfactorii [I Hirnnerv]	C82.4	Follikuläres Lymphom Grad IIIb
C72.3	Bösartige Neubildung: Nervus opticus [II Hirnnerv]	C82.5	Diffuses Follikelzentrumslymphom
C72.4	Bösartige Neubildung: Nerv vestibulocochlearis [VIII Hirnnerv]	C82.6	Kutanes Follikelzentrumslymphom
C72.5	BNB: Sonstige und nicht näher bezeichnete Hirnnerven	C82.7	Sonstige Typen des follikulären Lymphoms
C72.8	BNB: Gehirn u andere Teile ZNS, mehr Teilbereiche überlapp	C82.9	Follikuläres Lymphom, nicht näher bezeichnet
C72.9	Bösartige Neubildung: Zentralnervensystem, nnbez	C83.0	Kleinzelliges B-Zell-Lymphom
C73	Bösartige Neubildung der Schilddrüse	C83.1	Mantelzell-Lymphom
C74.0	Bösartige Neubildung: Nebennierenrinde	C83.3	Diffuses großzelliges B-Zell-Lymphom
C74.1	Bösartige Neubildung: Nebennierenmark	C83.5	Lymphoblastisches Lymphom
C74.9	Bösartige Neubildung: Nebenniere, nicht näher bezeichnet	C83.7	Burkitt-Lymphom
C75.0	Bösartige Neubildung: Nebenschilddrüse	C83.8	Sonstige nicht follikuläre Lymphome
C75.1	Bösartige Neubildung: Hypophyse	C83.9	Nicht follikuläres Lymphom, nicht näher bezeichnet
C75.2	Bösartige Neubildung: Ductus craniopharyngealis	C84.0	Mycosis fungoides
C75.3	BNB: Epiphyse [Glandula pinealis] [Zirbeldrüse]	C84.1	Sézary-Syndrom
C75.4	Bösartige Neubildung: Glomus caroticum	C84.4	Peripheres T-Zell-Lymphom, nicht spezifiziert
C75.5	BNB: Glomus aorticum u sonstige Paraganglien	C84.5	Sonstige reifzellige T/NK-Zell-Lymphome
C75.8	BNB: Beteiligung mehrerer endokriner Drüsen, nnbez	C84.6	Anaplastisches großzelliges Lymphom, ALK-positiv
C75.9	Bösartige Neubildung: Endokrine Drüse, nnbez	C84.7	Anaplastisches großzelliges Lymphom, ALK-negativ
C76.0	BNB ungenau bezeichneter Lok: Kopf, Gesicht u Hals	C84.8	Kutanes T-Zell-Lymphom, nicht näher bezeichnet
C76.1	BNB ungenau bezeichneter Lokalisationen: Thorax	C84.9	Reifzelliges T/NK-Zell-Lymphom, nicht näher bezeichnet
C76.2	BNB ungenau bezeichneter Lokalisationen: Abdomen	C85.1	B-Zell-Lymphom, nnbez
C76.3	BNB ungenau bezeichneter Lokalisationen: Becken	C85.2	Mediastinales (thymisches) großzelliges B-Zell-Lymphom
C76.4	BNB ungenau bezeichneter Lok: Obere Extremität	C85.7	Sonst nbez Typen Non-Hodgkin-Lymphom
C76.5	BNB ungenau bezeichneter Lok: Untere Extremität	C85.9	Non-Hodgkin-Lymphom, nicht näher bezeichnet
C76.7	BNB: Sonstige ungenau bezeichnete Lokalisationen	C86.0	Extranodales NK/T-Zell-Lymphom, nasaler Typ
C76.8	BNB: Sonst u ungenau bez Lok, mehr Teilber überlapp	C86.1	Hepatosplenisches T-Zell-Lymphom
C77.0	Sekundäre u nnbez BNB: Lymphknoten Kopf/Gesicht/Hals	C86.2	T-Zell-Lymphom vom Enteropathie-Typ
C77.1	Sekundäre u nnbez BNB: Intrathorakale Lymphknoten	C86.3	Subkutanes pannikulitisches T-Zell-Lymphom
C77.2	Sekundäre u nnbez BNB: Intraabdominale Lymphknoten	C86.4	Blastisches NK-Zell-Lymphom
C77.3	Sek u nnbez BNB: Axill Lymphkn u Lymphkn obere Extrem	C86.5	Angioimmunoblastisches T-Zell-Lymphom
C77.4	Sek u nnbez BNB: Inguin Lymphkn u Lymphkn unt Extrem	C86.6	Primäre kutane CD30-positive T-Zell-Proliferationen
C77.5	Sekundäre u nnbez BNB: Intrapelvine Lymphknoten	C88.00	Makroglobulinämie Waldenström: oA einer kompl Remiss
C77.8	Sekundäre u nnbez BNB: Lymphknoten mehrerer Regionen	C88.01	Makroglobulinämie Waldenström: In kompletter Remission
C77.9	Sekundäre u nnbez BNB: Lymphknoten, nnbez	C88.20	So Schwerkettenkrankht: oA einer komplet Remission
C78.0	Sekundäre bösartige Neubildung der Lunge	C88.21	Sonstige Schwerkettenkrankheit: In kompletter Remission
C78.1	Sekundäre bösartige Neubildung des Mediastinums	C88.30	Immunproliferative Dünndarmkrankheit: Oh Ang kompl Rem
C78.2	Sekundäre bösartige Neubildung der Pleura	C88.31	Immunproliferative Dünndarmkrankheit: In kompletter Remis
C78.3	Sekundäre BNB sonstiger u nnbez Atmungsorgane	C88.40	Extranod Marginzon-B-Lymphom MALT oA kompl Rem
C78.4	Sekundäre BNB Dünndarm	C88.41	Extranod Marginzon-B-Lymphom MukosAss Gwb In kompl Rem
C78.5	Sekundäre BNB Dickdarm u Rektum	C88.70	Sonstige bösartige immunproliferat KH: oA kompl Remis
C78.6	Sekundäre BNB Retroperitoneum u Peritoneum	C88.71	Sonst bösart immunproliferative KH: In kompletter Remiss
C78.7	Sekundäre BNB Leber u intrahepatische Gallengänge	C88.90	Bösart immunproliferative KH, nnbez: oA kompl Remis
C78.8	Sekundäre BNB so u nnbez Verdauungsorgane	C88.91	Bösart immunproliferative KH, nnbez: In kompletter Remiss

C90.00	Multiples Myelom: oA einer kompletten Remission	C95.10	Chronische Leukämie nbez Zelltyps: Oh Ang kompl Remiss
C90.01	Multiples Myelom: In kompletter Remission	C95.11	Chronische Leukämie nbez Zelltyps: In kompletter Remiss
C90.10	Plasmazellenleukämie: Ohne Angabe einer kompl Remission	C95.70	Sonstige Leukämie nbez Zelltyps: Ohne Ang kompl Remiss
C90.11	Plasmazellenleukämie: In kompletter Remission	C95.71	Sonstige Leukämie nbez Zelltyps: In kompletter Remission
C90.20	Extramedullär Plasmozytom: oA einer komplet Remission	C95.8	Leukämie, refraktär auf Standard-Induktionstherapie
C90.21	Extramedulläres Plasmozytom: In kompletter Remission	C95.90	Leukämie, nicht näher bezeichnet: Ohne Ang kompl Remiss
C90.30	Solitäres Plasmozytom: oA einer kompletten Remission	C95.91	Leukämie, nicht näher bezeichnet: In kompletter Remission
C90.31	Solitäres Plasmozytom: In kompletter Remission	C96.0	Multifok/-syst (dissm) Langerh-Zell-Histiozytos [Abt.LetterSiwe]
C91.00	Akut lymphat Leukämie [ALL]: oA einer komplet Remission	C96.2	Bösartiger Mastzelltumor
C91.01	Akute lymphat Leukämie [ALL]: In komplet Remission	C96.4	Sarkom der dendritischen Zellen (akzessorische Zellen)
C91.10	Chr lymphat Leukäm B-Zell-Typ [CLL]: oA komplet Remis	C96.5	Multifokale u unisystemische Langerhans-Zell-Histiozytose
C91.11	Chr lymphat Leukämie B-Zell-Typ [CLL]: In komplet Remis	C96.6	Unifokale Langerhans-Zell-Histiozytose
C91.30	Prolymphozyt Leukämie B-Zell-Typ: oA komplet Remis	C96.7	So nbez BNB lymphat/blutbildend/verwandtes Gewebe
C91.31	Prolymphozyt Leukämie vom B-Zell-Typ: In komplet Remis	C96.8	Histiozytisches Sarkom
C91.40	Haarzellenleukämie: Ohne Angabe kompl Remission	C96.9	BNB lymphat/blutbildendes/verwandtes Gew, nbez
C91.41	Haarzellenleukämie: In kompletter Remission	C97	BNB als Primärtumoren an mehreren Lok
C91.50	Adult T-Zell-Lymphom/Leukäm HTLV-1-assoz: oA kompl Rem	D32.0	Gutartige Neubildung Hirnhäute
C91.51	Adult T-Zell-Lymphom/Leukäm HTLV-1-assoz: In kompl Rem	D32.1	Gutartige Neubildung Rückenmarkhäute
C91.60	Prolymphozyt-Leukämie T-Zell-Typ: oA einer komplet Remis	D32.9	Gutartige Neubildung Meningen, nbez
C91.61	Prolymphozyt-Leukämie vom T-Zell-Typ: In komplet Remis	D33.0	Gutartige Neubildung Gehirn, supratentoriell
C91.70	Sonstige lymphatische Leukämie: Ohne Ang kompl Remiss	D33.1	Gutartige Neubildung Gehirn, infratentoriell
C91.71	Sonstige lymphatische Leukämie: In kompletter Remission	D33.2	Gutartige Neubildung Gehirn, nbez
C91.80	Reifzellige B-ALL vom Burkitt-Typ: oA einer komplet Remis	D33.3	Gutartige Neubildung Hirnnerven
C91.81	Reifzellige B-ALL vom Burkitt-Typ: In kompletter Remission	D33.4	Gutartige Neubildung Rückenmark
C91.90	Lymphatische Leukämie, nbez: Ohne Ang kompl Remission	D33.7	Gutartige Neubildung sonst nbez Teile ZNS
C91.91	Lymphatische Leukämie, nbez: In kompletter Remission	D33.9	Gutartige Neubildung ZNS, nbez
C92.00	Akute myeloblast Leukämie [AML]: oA einer komplet Remis	D45	Polycythaemia vera
C92.01	Akute myeloblast Leukämie [AML]: In komplet Remis	D46.0	Refraktäre Anämie oh Ringsideroblasten, so bez
C92.10	Chr myelo Leukäm [CML], BCR/ABL-posit: oA kompl Rem	D46.1	Refraktäre Anämie m Ringsideroblasten
C92.11	Chr myelo Leukäm [CML], BCR/ABL-posit: In kompl Rem	D46.2	Refraktäre Anämie m Blastenüberschuß
C92.20	Atyp chr myelo Leukäm, BCR/ABL-negat: oA kompl Rem	D46.4	Refraktäre Anämie, nbez
C92.21	Atyp chr myelo Leukäm, BCR/ABL-negat: In kompl Rem	D46.5	Refraktäre Anämie mit Mehrlinien-Dysplasie
C92.30	Myelosarkom: Ohne Angabe kompl Remission	D46.6	Myelodyspl Syndr m isoliert del(5q)-Chromosomenanomal
C92.31	Myelosarkom: In kompletter Remission	D46.7	Sonstige myelodysplastische Syndrome
C92.40	Akut Promyelozyt-Leukämie [PCL]: oA komplet Remis	D46.9	Myelodysplastisches Syndrom, nbez
C92.41	Akute Promyelozyt-Leukämie [PCL]: In komplet Remis	D47.0	Histiozyten-/Mastzelltumor unsich/unbek Verhalt
C92.50	Akute myelomonozytäre Leukämie: Ohne Ang kompl Remiss	D47.1	Chronische myeloproliferative Krankheit
C92.51	Akute myelomonozytäre Leukämie: In kompletter Remission	D47.4	Osteomyelofibrose
C92.60	Akut myelo Leukäm m 11q23-Abnormität: oA kompl Rem	D60.0	Chron erworbene isolierte aplastische Anämie
C92.61	Akut myelo Leukäm mit 11q23-Abnormität: In kompl Rem	D60.1	Transitorische erworb isolierte aplastische Anämie
C92.70	Sonstige myeloische Leukämie: Ohne Ang kompl Remission	D60.8	Sonstige erworb isolierte aplastische Anämien
C92.71	Sonstige myeloische Leukämie: In kompletter Remission	D60.9	Erworbene isolierte aplastische Anämie, nbez
C92.80	Akut myelo Leukäm m multilineär Dysplas: oA kompl Rem	D61.0	Angeborene aplastische Anämie
C92.81	Akut myelo Leukäm m multilineär Dysplas: In kompl Rem	D61.10	Aplastische Anämie infolge zytostatischer Therapie
C92.90	Myeloische Leukämie, nbez: Ohne Ang kompl Remission	D61.18	Sonstige arzneimittelinduzierte aplastische Anämie
C92.91	Myeloische Leukämie, nbez: In kompletter Remission	D61.19	Arzneimittelinduzierte aplastische Anämie, nbez
C93.00	Akut Monoblast/Monozytenleukämie: oA komplet Remis	D61.2	Aplastische Anämie infolge sonst auß Ursachen
C93.01	Akut Monoblast/Monozytenleukämie: In komplet Remis	D61.3	Idiopathische aplastische Anämie
C93.10	Chron myelomonozytäre Leukämie: oA einer komplet Remis	D61.8	Sonstige nbez aplastische Anämien
C93.11	Chron myelomonozyt Leukämie: In komplet Remis	D61.9	Aplastische Anämie, nbez
C93.30	Juvenil myelomonozyt Leukämie: oA einer komplet Remis	D65.0	Erworb Afibrinogenämie
C93.31	Juvenile myelomonozytäre Leukämie: In komplet Remis	D65.1	Disseminierte intravas Gerinn [DIG, DIC]
C93.70	Sonstige Monozytenleukämie: Ohne Ang kompl Remission	D65.2	Erworb Fibrinolyseblutung
C93.71	Sonstige Monozytenleukämie: In kompletter Remission	D65.9	DefibrinatSynd, nbez
C93.90	Monozytenleukämie, nbez: Ohne Angabe kompl Remission	D66	Hereditärer Faktor-VIII-Mangel
C93.91	Monozytenleukämie, nbez: In kompletter Remission	D67	Hereditärer Faktor-IX-Mangel
C94.00	Akute Erythroleukämie: oA einer komplet Remission	D68.0	Willebrand-Jürgens-Syndrom
C94.01	Akute Erythroleukämie: In kompletter Remission	D68.1	Hereditärer Faktor-XI-Mangel
C94.20	Akute Megakaryoblastenleukämie: Ohne Ang kompl Remiss	D68.20	Hereditärer Faktor-I-Mangel
C94.21	Akute Megakaryoblastenleukämie: In kompletter Remission	D68.21	Hereditärer Faktor-II-Mangel
C94.30	Mastzellenleukämie: Ohne Angabe kompl Remission	D68.22	Hereditärer Faktor-V-Mangel
C94.31	Mastzellenleukämie: In kompletter Remission	D68.23	Hereditärer Faktor-VII-Mangel
C94.40	Akut Panmyelose m Myelofibrose: oA komplet Remis	D68.24	Hereditärer Faktor-X-Mangel
C94.41	Akute Panmyelose mit Myelofibrose: In komplet Remis	D68.25	Hereditärer Faktor-XII-Mangel
C94.60	Myelodyspl u -prolifer KH, nicht klassif-bar: oA kompl Remis	D68.26	Hereditärer Faktor-XIII-Mangel
C94.61	Myelodyspl u -prolifer KH, nicht klassif-bar: In kompl Remis	D68.28	Hereditärer Mangel an sonstigen Gerinnungsfaktoren
C94.70	Sonstige nbez Leukämien: Ohne Angabe kompl Remission	D68.30	Hämorrhag Diathese d Antikoagulanzen
C94.71	Sonst näher bez Leukämien: In kompletter Remiss	D68.31	Hämorrhag Diathese d Vermehrung Antikörper geg Faktor VIII
C95.00	Akute Leukämie nbez Zelltyps: Ohne Ang kompl Remission	D68.32	Hämorrhag Diathese d Vermehrung Antikörp geg so GerinFakt
C95.01	Akute Leukämie nbez Zelltyps: In kompletter Remission	D68.38	Sonstige hämorrhag Diathese d sonst u nbez Antikörper

D68.4	Erworbener Mangel an Gerinnungsfaktoren	D82.0	Wiskott-Aldrich-Syndrom
D68.5	Primäre Thrombophilie	D82.1	Di-George-Syndrom
D68.6	Sonstige Thrombophilien	D82.2	Immundef m disproport Kleinwuchs
D68.8	Sonstige nbez Koagulopathien	D82.3	Immundefekt m hereditär defekter Reakt auf EBV
D68.9	Koagulopathie, nbez	D82.4	Hyperimmunglobulin-E[IgE]-Syndrom
D69.0	Purpura anaphylactoides	D82.8	Immundefekte in Verbind m and nbez schw Defekten
D69.1	Qualitative Thrombozytendefekte	D82.9	Immundefekt in Verbindung m schwer Defekt, nbez
D69.2	Sonstige nichtthrombozytopenische Purpura	D83.0	Variab Immundef überw Abweich B-Zellen-Zahl/-Funkt
D69.3	Idiopathische thrombozytopenische Purpura	D83.1	Variab Immundef m überw immunregulator T-Zell-Stör
D69.40	Sonst prim ThromboPen, transfusrefr	D83.2	Variab Immundef m AutoAK gg B-/T-Zellen
D69.41	Sonst prim ThromboPen, n transfusrefr bez	D83.8	Sonstige variable Immundefekte
D69.52	Heparin-induzierte Thrombozytopenie Typ I	D83.9	Variabler Immundefekt, nbez
D69.53	Heparin-induzierte Thrombozytopenie Typ II	D84.0	Lymphozytenfunktion-Antigen-1[LFA-1]-Defekt
D69.57	Sonst sek ThromboPen, transfusionsrefraktär	D84.1	Defekte im Komplementsystem
D69.58	Sonst sek ThromboPen, n transfusionsrefraktär	D84.8	Sonstige nbez Immundefekte
D69.59	Sekundäre Thrombozytopenie, nicht näher bezeichnet	D84.9	Immundefekt, nbez
D69.60	ThromboPen, nbez, transfusrefr	D86.0	Sarkoidose Lunge
D69.61	ThromboPen, nbez, n transfusrefr bez	D86.1	Sarkoidose Lymphknoten
D69.8	Sonstige nbez hämorrhagische Diathesen	D86.2	Sarkoidose Lunge m Sarkoidose LK
D69.9	Hämorrhagische Diathese, nbez	D86.3	Sarkoidose Haut
D70.0	Angeb Agranulozyt u Neutropen	D86.8	Sarkoidose an sonst u komb Lok
D70.10	Arzneimittelinduz Agranulozyt/Neutropenie: Krit Ph < 4Tg	D86.9	Sarkoidose, nbez
D70.11	Arzneimittelinduz Agranulozyt/Neutropenie: Krit Ph 10-19Tg	D89.0	Polyklonale Hypergammaglobulinämie
D70.12	Arzneimittelinduz Agranulozyt/Neutropenie: Krit Ph > 19Tg	D89.1	Kryoglobulinämie
D70.13	Arzneimittelinduz Agranulozyt/Neutropenie: Krit Ph 4 - < 7Tg	D89.2	Hypergammaglobulinämie, nbez
D70.14	Arzneimittelinduz Agranulozyt/Neutropen: Krit Ph 7 - < 10Tg	D89.3	Immunrekonstitutionssyndrom
D70.18	Sonst VerlForm arzneimittelinduz Agranulozyt/Neutropenie	D89.8	Sonst nbez Stör m Beteiligung Immunsystem, aonkl
D70.19	Arzneimittelinduz Agranulozyt/Neutropenie, nbez	D89.9	Störung m Beteiligung Immunsystem, nbez
D70.3	Sonstige Agranulozytose	D90	Immunkompr n Bestrahl/Chemother/sonst immunsupp Maßsn
D70.5	Zyklische Neutropenie	E51.1	Beriberi
D70.6	Sonstige Neutropenie	E51.2	Wernicke-Enzephalopathie
D70.7	Neutropenie, nicht näher bezeichnet	E51.8	Sonstige Manifestationen Thiaminmangel
D71	Funktionelle Störungen neutrophile Granulozyten	E70.0	Klassische Phenylketonurie
D72.0	Genetisch bedingte Leukozytenanomalien	E70.1	Sonstige Hyperphenylalaninämien
D73.0	Hyposplenismus	E70.2	Störungen TyrosinSW
D73.1	Hypersplenismus	E70.3	Albinismus
D73.2	Chronisch-kongestive Splenomegalie	E70.8	Sonstige Störungen SW aromatischer Aminosäuren
D73.3	Abszeß Milz	E70.9	Störung SW aromatischer Aminosäuren, nbez
D73.5	Infarzierung Milz	E71.0	Ahornsirup- (Ham-) KH
D74.0	Angeborene Methämoglobinämie	E71.1	Sonstige Störungen SW verzweigter Aminosäuren
D74.8	Sonstige Methämoglobinämien	E71.2	Störung SW verzweigter Aminosäuren, nbez
D74.9	Methämoglobinämie, nbez	E71.3	Störungen FettsäureSW
D75.0	Familiäre Erythrozytose	E72.0	Störungen Aminosäuretransport
D75.1	Sekundäre Polyglobulie [Polyzythämie]	E72.1	Störungen SW schwefelhaltiger Aminosäuren
D75.8	Sonstige nbez KH des Blutes und der blutbildenden Organe	E72.2	Störungen Harnstoffzyklus
D75.9	Krankheit des Blutes und der blutbildenden Organe, nbez	E72.3	Störungen Lysin- u HydroxylysinSW
D76.1	Hämophagozytäre Lymphohistiozytose	E72.4	Störungen OrnithinSW
D76.2	Hämophagozytäres Syndrom bei Infektionen	E72.5	Störungen GlyzinSW
D76.3	Sonstige Histiozytose-Syndrome	E72.8	Sonstige nbez Störungen AminosäureSW
D77	Sonst Kh des Blutes u der blutbildenden Org bei aokl KH	E72.9	Störung Aminosäurestoffwechsels, nbez
D80.0	Hereditäre Hypogammaglobulinämie	E73.0	Angeborener Laktasemangel
D80.1	Nichtfamiliäre Hypogammaglobulinämie	E73.1	Sekundärer Laktasemangel
D80.2	Selektiver Immunglobulin-A-Mangel [IgA-Mangel]	E73.8	Sonstige Laktoseintoleranz
D80.3	Selekt Mangel Immunglobulin-G-Subkl [IgG-Subkl]	E73.9	Laktoseintoleranz, nbez
D80.4	Selektiver Immunglobulin-M-Mangel [IgM-Mangel]	E74.0	Glykogenspeicherkrankheit [Glykogenose]
D80.5	Immundefekt b erhöhtem Immunglobulin M [IgM]	E74.1	Störungen Fruktosestoffwechsel
D80.6	AK-Mangel b Normo-/Hypergammaglobulinämie	E74.2	Störungen Galaktosestoffwechsel
D80.7	Transit Hypogammaglobulinämie im Kindesalter	E74.3	So Störungen intestinale Kohlenhydratabsorption
D80.8	Sonst Immundefekte m vorherrsch AK-Mangel	E74.4	Störungen PyruvatSW u Glukoneogenese
D80.9	Immundefekt m vorherrsch AK-Mangel, nbez	E74.8	Sonstige nbez Störungen KohlenhydratSW
D81.0	Schwer komb Immundefekt [SCID] m retikul Dysgenes	E74.9	Störung Kohlenhydratstoffwechsel, nbez
D81.1	Schwer komb Immundef [SCID] m niedr T-/B-Zellen-Z	E75.0	GM2-Gangliosidose
D81.2	Schwer komb Immundef [SCID] m niedr/norm B-Zellen-Z	E75.1	Sonstige Gangliosidosen
D81.3	Adenosindesaminase[ADA]-Mangel	E75.2	Sonstige Sphingolipidosen
D81.4	Nezelof-Syndrom	E75.3	Sphingolipidose, nbez
D81.5	Purin nukleosid-Phosphorylase[PNP]-Mangel	E75.4	Neuronale Zeroidlipofuszinose
D81.6	Haupthistokompat-Kompl-KI-I-Defekt [MHC-KI-I-D]	E75.5	Sonstige Störungen Lipidspeicherung
D81.7	Haupthistokompat-Kompl-KI-II-Defekt [MHC-KI-II-D]	E75.6	Störung Lipidspeicherung, nbez
D81.8	Sonstige kombinierte Immundefekte	E76.0	Mukopolysaccharidose, Typ I
D81.9	Kombinierter Immundefekt, nbez	E76.1	Mukopolysaccharidose, Typ II

E76.2	Sonstige Mukopolysaccharidosen	G23.1	Progres supranukl Ophthalmopleg [Steele-Rich-Olsz-Synd]
E76.3	Mukopolysaccharidose, nnbez	G23.2	Striatonigrale Degeneration
E76.8	Sonstige Störungen Glykosaminoglykan-SW	G23.8	Sonstige nbez degenerative KH Basalganglien
E76.9	Störung Glykosaminoglykan-SW, nnbez	G23.9	Degenerative KH Basalganglien, nnbez
E77.0	Defekte posttranslational Modifikat lysosom Enzyme	G31.81	Mitochondriale Zytopathie
E77.1	Defekte b Glykoproteinabbau	G35.0	Erstmanifestation einer multiplen Sklerose
E77.8	Sonstige Störungen GlykoproteinSW	G35.10	MS m schubförm Verl: OA akute Exazerbation od Progress
E77.9	Störung Glykoproteinstoffwechsels, nnbez	G35.11	MS m schubförm Verl: MA akute Exazerbation od Progress
E84.0	Zystische Fibrose mit Lungenmanifestationen	G35.20	MS m prim chron Verl: OA akute Exazerbation od Progress
E84.1	Zystische Fibrose mit Darmmanifestationen	G35.21	MS m prim chron Verl: MA akute Exazerbation od Progress
E84.80	Zystische Fibrose mit Lungen- und Darm-Manifestation	G35.30	MS m sek chron Verl: OA akute Exazerbation od Progress
E84.87	Zystische Fibrose mit sonstigen multiplen Manifestationen	G35.31	MS m sek chron Verl: MA akute Exazerbation od Progress
E84.88	Zystische Fibrose mit sonstigen Manifestationen	G35.9	Multiple Sklerose, nicht näher bezeichnet
E85.0	Nichtneuropathische heredofamiliäre Amyloidose	G36.0	Neuromyelitis optica [Devic-KH]
E85.1	Neuropathische heredofamiliäre Amyloidose	G36.1	Akut u subak hämorrhag Leukoenzephalitis [Hurst]
E85.2	Heredofamiliäre Amyloidose, nnbez	G36.8	Sonstige nbez akute disseminierte Demyelinisation
E85.3	Sekundäre systemische Amyloidose	G36.9	Akute disseminierte Demyelinisation, nnbez
G00.0	Meningitis durch Haemophilus influenzae	G37.0	Diffuse Hirnsklerose
G00.1	Pneumokokkenmeningitis	G37.1	Zentrale Demyelinisation Corpus callosum
G00.2	Streptokokkenmeningitis	G37.2	Zentrale pontine Myelinolyse
G00.3	Staphylokokkenmeningitis	G37.3	Myelitis transversa acuta b demyelinisier KH ZNS
G00.8	Sonstige bakterielle Meningitis	G37.4	Subakute nekrotisierende Myelitis [Foix-Alajouanine-Synd]
G00.9	Bakterielle Meningitis, nnbez	G37.5	Konzentr Sklerose [Baló-KH]
G01	Meningitis bei aokl bakteriellen Krankheiten	G37.8	Sonst nbez demyelinisierende KH ZNS
G02.0	Meningitis bei aokl Viruskrankheiten	G37.9	Demyelinisierende KH ZNS, nnbez
G02.1	Meningitis bei aokl Mykosen	G40.00	Pseudo-Lennox-Syndrom
G02.8	Meningitis bei sonst nbez aokl infektiösen u parasitären KH	G40.01	CSWS
G03.0	Nichteitrige Meningitis	G40.02	Benign psychomotor Epilep [terror fits]
G03.1	Chronische Meningitis	G40.08	So lokbez (fok) (part) idiop Epil/epil Synd m fok beg Anf
G03.2	Benigne rezidiv Meningitis [Mollaret-Meningitis]	G40.09	Lokbez (fok) (part) idiop Epilep/epil Synd m fok beg Anf, nnbez
G03.8	Meningitis d sonstige nbez Ursachen	G40.1	Lokbez (fok) (part) idiop Epilep/epil Synd m einf fok Anf
G03.9	Meningitis, nnbez	G40.2	Lokbez (fok) (part) idiop Epil/epil Synd m komplex fok Anf
G04.0	Akute disseminierte Enzephalitis	G40.3	Generalisierte idiopath Epilepsie u epilept Synd
G04.1	Tropische spastische Paraplegie	G40.4	Sonst generalisierte Epilepsie u epileptische Synd
G04.2	Bakt Meningoenzephalitis u Meningomyelitis, aonkl	G40.5	Spezielle epileptische Syndrome
G04.8	Sonst Enzephalitis, Myelitis u Enzephalomyelitis	G40.6	Grand-mal-Anfälle, nnbez (m/oh Petit mal)
G04.9	Enzephalitis, Myelitis u Enzephalomyelitis, nnbez	G41.0	Grand-mal-Status
G05.0	Enzephal Myelitis Enzephalomyelit b aokl bakt KH	G41.1	Petit-mal-Status
G05.1	Enzephal Myelitis Enzephalomyelit b aokl Virus-KH	G41.2	Status epilepticus m komplexfokalen Anfällen
G05.2	Enzephal Myelitis Enzephalom b so aokl inf/par KH	G60.0	Hereditäre sensomotorische Neuropathie
G05.8	Enzephal Myelitis Enzephalomyelit b so aokl KH	G60.1	Refsum-Krankheit
G06.0	Intrakran Abszeß u intrakranielles Granulom	G60.2	Neuropathie in Verbindung m hereditärer Ataxie
G06.1	Intraspinaler Abszeß u intraspinales Granulom	G60.3	Idiopathische progressive Neuropathie
G06.2	Extraduraler u subduraler Abszeß, nnbez	G60.8	Sonst hereditäre u idiopathische Neuropathien
G07	Intrakran u intraspinal Absz u Granulom b aokl KH	G60.9	Hereditäre u idiopathische Neuropathie, nnbez
G08	Intrakran u intraspinal Phlebitis u Thrombophlebitis	G61.0	Guillain-Barré-Syndrom
G09	Folgen entzündlicher KH ZNS	G61.1	Serumpolyneuropathie
G10	Chorea Huntington	G61.8	Sonstige Polyneuritiden
G11.0	Angeborene nichtprogressive Ataxie	G61.9	Polyneuritis, nnbez
G11.1	Früh beginnende zerebellare Ataxie	G62.0	Arzneimittelinduzierte Polyneuropathie
G11.2	Spät beginnende zerebellare Ataxie	G62.1	Alkohol-Polyneuropathie
G11.3	Zerebellare Ataxie defekt DNA-Reparatursystem	G62.2	Polyneuropathie d sonstige toxische Agenzien
G11.4	Hereditäre spastische Paraplegie	G62.80	Critical-illness-Polyneuropathie
G11.8	Sonstige hereditäre Ataxien	G62.88	Sonst nbez Polyneuropath
G11.9	Hereditäre Ataxie, nnbez	G62.9	Polyneuropathie, nnbez
G12.0	Infant spin Muskelatrophie, Typ I [Werdnig-Hoffm]	G63.0	Polyneuropathie b aokl inf u parasit KH
G12.1	Sonstige vererbte spinale Muskelatrophie	G63.1	Polyneuropathie b Neubildungen
G13.0	Paraneoplastische Neuromyopathie u Neuropathie	G63.2	Diabetische Polyneuropathie
G13.1	So Systematroph, vorwieg ZNS betreff, b Neubild	G63.3	Polyneuropathie b sonst endokrinen u Stoffwechsel-KH
G13.2	Systematrophie, vorwieg ZNS betreff, b Myxödem	G63.4	Polyneuropathie b alimentären Mangelzuständen
G13.8	Systematrophie, vorwieg ZNS betreff, b so aokl KH	G63.5	Polyneuropathie b System-KH Bindegewebe
G20.10	Prim Parkins-Synd mäß/schwer Beeintr: Oh Wirkungsflukt	G63.6	Polyneuropathie b sonst KH Muskel-Skelett-System
G20.11	Prim Parkins-Synd mäß/schwer Beeintr: M Wirkungsflukt	G63.8	Polyneuropathie b sonst aokl KH
G20.20	Prim Parkins-Synd schwerst Beeintr: Oh Wirkungsflukt	G64	Sonstige KH peripheres Nervensystem
G20.21	Prim Parkins-Synd schwerst Beeintr: M Wirkungsflukt	G70.0	Myasthenia gravis
G21.0	Malignes Neuroleptika-Syndrom	G70.1	Toxische neuromuskuläre KH
G21.1	Sonst arzneimittelinduziertes Parkinson-Synd	G70.2	Angeb od entwicklungsbedingte Myasthenie
G21.2	Parkinson-Syndrom d sonst exogene Agenzien	G70.8	Sonstige nbez neuromuskuläre KH
G21.3	Postenzephalitisches Parkinson-Syndrom	G70.9	Neuromuskuläre KH, nnbez
G23.0	Hallervorden-Spatz-Syndrom	G71.0	Muskeldystrophie

G71.1	Myotone Syndrome	I60.7	SubarachBlutung, von nnbez intrakran A ausgehend
G71.2	Angeborene Myopathien	I60.8	Sonstige Subarachnoidalblutung
G71.3	Mitochondriale Myopathie, aonkl	I60.9	Subarachnoidalblutung, nnbez
G71.8	Sonstige primäre Myopathien	I61.0	Intrazereb Blutung Großhirnhemisphäre, subkortikal
G71.9	Primäre Myopathie, nnbez	I61.1	Intrazereb Blutung Großhirnhemisphäre, kortikal
G72.0	Arzneimittelinduzierte Myopathie	I61.2	Intrazereb Blutung Großhirnhemisphäre, nnbez
G72.1	Alkoholmyopathie	I61.3	Intrazerebrale Blutung Hirnstamm
G72.2	Myopathie d sonstige toxische Agenzien	I61.4	Intrazerebrale Blutung Kleinhirn
G72.3	Periodische Lähmung	I61.5	Intrazerebrale intraventrikuläre Blutung
G72.4	Entzündliche Myopath, aonkl	I61.6	Intrazerebrale Blutung an mehreren Lok
G72.80	Critical-illness-Myopathie	I67.0	Dissektion zerebraler Arterien
G72.88	Sonst nbez Myopath	I67.10	Zerebrales Aneurysma (erworben)
G72.9	Myopathie, nnbez	I67.11	Zerebrale arteriovenöse Fistel (erworben)
G73.0	Myastheniesyndrome b endokrinen Krankheiten	I67.2	Zereb Atheroskl
G73.1	Lambert-Eaton-Syndrom	I67.3	Progressive subkortik vaskul Enzephalopathie
G73.2	Sonstige Myastheniesyndrome b Neubildungen	I67.4	Hypertensive Enzephalopathie
G73.3	Myastheniesyndrome b sonst aokl KH	I67.5	Moyamoya-Syndrom
G73.4	Myopathie b aokl inf und parasitären KH	I67.6	Nichteitrige Thrombose intrakranielles Venensyst
G73.5	Myopathie b endokrinen Krankheiten	I67.7	Zerebrale Arteriitis, aonkl
G73.6	Myopathie b Stoffwechselkrankheiten	I67.80	Vasospasmen bei Subarachnoidalblutung
G73.7	Myopathie b sonst aokl KH	I68.0	Zerebrale Amyloidangiopathie
G80.0	Spastische tetraplegische Zerebralparese	I68.1	Zerebrale Arteriitis b aokl infek t parasitären KH
G80.1	Spastische diplegische Zerebralparese	I68.2	Zerebrale Arteriitis b sonst aokl KH
G80.2	Infantile hemiplegische Zerebralparese	I71.00	Dissektion Aorta nnbez Lok, oh Angabe einer Ruptur
G80.3	Dyskinetische Zerebralparese	I71.01	Dissektion Aorta thoracica, ohne Angabe einer Ruptur
G80.4	Ataktische Zerebralparese	I71.02	Dissektion Aorta abdominalis, ohne Angabe einer Ruptur
G80.8	Sonstige infantile Zerebralparese	I71.03	Dissektion Aorta, thorakoabdominal, oh Angabe einer Ruptur
G80.9	Infantile Zerebralparese, nnbez	I71.04	Dissektion Aorta nnbez Lokalisation, rupturiert
G81.0	Schlaff Hemipares u Hemipleg	I71.05	Dissektion Aorta thoracica, rupturiert
G81.1	Spast Hemipares u Hemipleg	I71.06	Dissektion Aorta abdominalis, rupturiert
G81.9	Hemipares u Hemipleg, nnbez	I71.07	Dissektion Aorta, thorakoabdominal, rupturiert
G90.3	Multisystem-Atrophie	I71.1	Aneurysma Aorta thoracica, rupturiert
G91.0	Hydrocephalus communicans	I71.2	Aneurysma Aorta thoracica, oh Angabe einer Ruptur
G91.1	Hydrocephalus occlusus	I71.3	Aneurysma Aorta abdominalis, rupturiert
G92	Toxische Enzephalopathie	I71.4	Aneurysma Aorta abdominalis, oh Angabe einer Ruptur
G93.0	Hirnzysten	I71.5	Aortenaneurysma, thorakoabdominal, rupturiert
G93.5	Compressio cerebri	I71.6	Aortenaneurysma, thorakoabdominal, oh Ang einer Ruptur
G93.6	Hirnödem	I77.2	Arterienruptur
G93.7	Reye-Syndrom	I85.0	Ösophagusvarizen m Blutung
I01.1	Akute rheumatische Endokarditis	J05.1	Akute Epiglottitis
I01.2	Akute rheumatische Myokarditis	J39.0	Retropharyngealabszess und Parapharyngealabszess
I21.0	Akuter transmuraler Myokardinfarkt Vorderwand	J46	Status asthmaticus
I21.1	Akuter transmuraler Myokardinfarkt Hinterwand	J67.0	Farmerlunge
I21.2	Akuter transmuraler Myokardinf an sonst Lok	J67.1	Bagassose
I21.3	Akuter transmuraler Myokardinf an nnbez Lok	J67.2	Vogelzüchterlunge
I21.4	Akuter subendokardialer Myokardinfarkt	J67.3	Suberose
I23.0	Hämoperikard als akut Komplik nach akut Myokardinf	J67.4	Malzarbeiter-Lunge
I23.1	ASD als akute Komplik nach akut Myokardinf	J67.5	Pilzarbeiter-Lunge
I23.2	VSD als akute Komplik nach akut Myokardinf	J67.6	Ahornrindenschäler-Lunge
I23.3	Ruptur Herzwand oh Hämoperik als ak Komplik ak MI	J67.7	Befeuchter- u Klimaanlage-Lunge
I23.4	Ruptur Chordae tendineae als ak Komplik ak MI	J67.8	Allergische Alveolitis d organ Stäube
I23.5	Papillarmuskelruptur als ak Komplik nach ak MI	J67.9	Allergische Alveolitis d nnbez organ Staub
I23.6	Thrombose Vorhof/HOhr/Kammer ak Komplik nach ak MI	J80	Atemnotsyndrom des Erwachsenen [ARDS]
I25.5	Ischämische Kardiomyopathie	J84.1	Sonstige interstitielle Lungen-KH m Fibrose
I26.0	Lungenembolie mit Angabe eines akuten Cor pulmonale	J85.0	Gangrän u Nekrose Lunge
I26.9	Lungenembolie ohne Angabe eines akuten Cor pulmonale	J85.1	Abszeß d Lunge m Pneumonie
I27.0	Primäre pulmonale Hypertonie	J85.2	Abszeß d Lunge oh Pneumonie
I31.3	Perikarderguß (nichtentzündlich)	J85.3	Abszeß d Mediastinums
I33.0	Akute und subakute infektiöse Endokarditis	J86.0	Pyothorax m Fistel
I40.0	Infektiöse Myokarditis	J86.9	Pyothorax oh Fistel
I42.0	Dilatative Kardiomyopathie	J93.0	Spontaner Spannungspneumothorax
I42.1	Hypertrophische obstruktive Kardiomyopathie	J95.1	Akute pulmonale Insuffizienz nach Thorax-OP
I44.2	Atrioventrikulärer Block 3. Grades	K12.20	Mund- (Boden-) Phlegmone
I60.0	SubarachBlutung, von Karotissiphon/-bifurkation ausgeh	K12.21	SubmandAbsz oA Ausbreit n mediast/parapharyng/zervik
I60.1	SubarachBlutung, von A cerebri media ausgehend	K12.22	SubmandAbsz m Ausbreit n mediast/parapharyng/zervik
I60.2	SubarachBlutung, von A communicans ant ausgehend	K22.3	Perforation Ösophagus
I60.3	SubarachBlutung, von A communicans post ausgehend	K25.0	Ulcus ventriculi, akut, m Blutung
I60.4	SubarachBlutung, von A basilaris ausgehend	K25.1	Ulcus ventriculi, akut, m Perforation
I60.5	SubarachBlutung, von A vertebralis ausgehend	K25.2	Ulcus ventriculi, akut, m Blut u Perf
I60.6	SubarachBlutung, von sonst intrakran Aa ausgehend	K26.0	Ulcus duodeni, akut, m Blutung

K26.1	Ulcus duodeni, akut, m Perforation	M72.68	Nekrotis Faszitis, Sonstige
K26.2	Ulcus duodeni, akut, m Blutung u Perforation	M72.69	Nekrotis Faszitis, Lok nnbez
K40.10	Doppelseitige Hern ing m Gangr, n Rezidivhern bez	M84.40	Pathologische Fraktur, aonkl, mehrere Lok
K40.11	Doppelseitige Hern ing m Gangr, Rezidivhernie	M84.41	Pathologische Fraktur, aonkl, Schulterregion
K40.40	Hern ing, eins/oh SeitAng, m Gangr, n Rezidivhern bez	M84.42	Pathologische Fraktur, aonkl, Oberarm
K40.41	Hern ing, eins/oh SeitAng, m Gangr, Rezidivhernie	M84.43	Pathologische Fraktur, aonkl, Unterarm
K41.1	Doppelseitige Hernia femoralis m Gangrän	M84.44	Pathologische Fraktur, aonkl, Hand
K41.4	Hern fem, eins/oh SeitAng, m Gangrän	M84.45	Pathologische Fraktur, aonkl, Becken/OS
K42.1	Hernia umbilicalis m Gangrän	M84.46	Pathologische Fraktur, aonkl, Unterschenkel
K43.1	Hernia ventralis m Gangrän	M84.47	Pathologische Fraktur, aonkl, Knöchel/Fuß
K43.4	Parastomale Hernie mit Gangrän	M84.48	Pathologische Fraktur, aonkl, sonstige Lok
K43.70	Epigastrische Hernie mit Gangrän	M84.49	Pathologische Fraktur, aonkl, nnbez Lokalisationen
K43.78	Sonstige Hernia ventralis mit Gangrän	N00.0	Akut nephrit Synd, minimale glomeruläre Läsion
K43.79	Nicht näher bezeichnete Hernia ventralis mit Gangrän	N00.1	Akut nephrit Synd, fokale u segment glomerul Läsionen
K44.1	Hernia diaphragmatica m Gangrän	N00.2	Akut nephrit Synd, diffuse membranöse GN
K45.1	Sonstige nbez abdominale Hernien m Gangrän	N00.3	Akut nephrit Synd, diffuse mesangioproliferative GN
K63.1	Perforation Darm (nichttraumatisch)	N00.4	Akut nephrit Synd, diffuse endokap-prolif GN
K65.0	Akute Peritonitis	N00.5	Akut nephrit Synd, diffuse mesangiokapilläre GN
K66.0	Peritoneale Adhäsionen	N00.6	Akut nephrit Synd, Dense-deposit-KH
K66.1	Hämoperitoneum	N00.7	Akut nephrit Synd, GN m diffuser Halbmondbildung
K66.8	Sonstige nbez KH Peritoneum	N00.8	Akut nephrit Synd, sonst morpholog Veränderungen
K66.9	KH Peritoneum, nnbez	N00.9	Akut nephrit Synd, Art morpholog Veränderung nnbez
K67.0	Chlamydienperitonitis	N05.0	Nnbez nephrit Synd, minimale glomeruläre Läsion
K67.1	Gonokokkenperitonitis	N10	Akute tubulointerstitielle Nephritis
K67.2	Syphilitische Peritonitis	N13.3	Sonstige u nnbez Hydronephrose
K67.3	Tuberkulöse Peritonitis	N17.0	Akutes Nierenversagen m Tubulusnekrose
K67.8	Sonst KH Peritoneum b aonkl InfektionsKH	N17.1	Akutes Nierenversagen m akuter Rindennekrose
K70.4	Alkoholisches Leberversagen	N17.2	Akutes Nierenversagen m Marknekrose
K72.0	Akutes u subakutes Leberversagen	N17.8	Sonstiges akutes Nierenversagen
K72.73	Hepatische Enzephalopathie Grad 3	N17.9	Akutes Nierenversagen, nnbez
K72.74	Hepatische Enzephalopathie Grad 4	N18.4	Chron Nierenkrankheit, Stadium 4
K74.3	Primäre biliäre Zirrhose	N18.5	Chron Nierenkrankheit, Stadium 5
K75.0	Leberabszeß	N25.1	Renaler Diabetes insipidus
K75.1	Phlebitis Pfortader	N49.80	Fournier-Gangrän beim Mann
K75.4	Autoimmune Hepatitis	O14.1	Schwere Präeklampsie
K76.7	Hepatorenales Syndrom	O14.2	HELLP-Syndrom
K85.01	Idiopathische akute Pankreatitis: M Organkompl	O15.0	Eklampsie während Schwangerschaft
K85.11	Biliäre akute Pankreatitis: M Organkompl	O15.1	Eklampsie unter Geburt
K85.21	Alkoholinduzierte akute Pankreatitis: M Organkompl	O15.2	Eklampsie im Wochenbett
K85.31	Medikamenten-induzierte akute Pankreatitis: M Organkompl	Q00.0	Anecephalie
K85.81	Sonst akute Pankreatitis: M Organkompl	Q00.1	Kraniorhachischisis
K85.91	Akute Pankreatitis, nnbez: M Organkompl	Q00.2	Inienzephalie
K91.80	Generalisierte Mukositis b Immunkompr	Q01.0	Frontale Enzephalozele
K93.0	TB Darm, Peritoneum u Mesenteriallymphknoten	Q01.1	Nasofrontale Enzephalozele
K93.1	Megakolon b Chagas-KH	Q01.2	Okzipitale Enzephalozele
K93.21	Stadium 1 akut Verdauungstrakt-Graft-vers-host-KH	Q01.8	Enzephalozele sonstiger Lokalisationen
K93.22	Stadium 2 akut Verdauungstrakt-Graft-vers-host-KH	Q01.9	Enzephalozele, nnbez
K93.23	Stadium 3 akut Verdauungstrakt-Graft-vers-host-KH	Q02	Mikrozephalie
K93.24	Stadium 4 akut Verdauungstrakt-Graft-vers-host-KH	Q03.0	Fehlbildungen Aquaeductus cerebri
L51.20	Tox epiderm Nekrolysis [Lyell-Syndrom], Befall < 30% KöOF	Q03.1	Atresie Apertura mediana/Apertura laterales 4 Ventrikel
L51.21	Tox epiderm Nekrolysis [Lyell-Syndrom], Befall >= 30% KöOF	Q03.8	Sonstiger angeborener Hydrozephalus
M31.1	Thrombotische Mikroangiopathie	Q03.9	Angeborener Hydrozephalus, nnbez
M31.2	Letales Mittelliniengranulom	Q04.0	Angeborene Fehlbildungen Corpus callosum
M31.3	Wegener-Granulomatose	Q04.1	Arrhinenzephalie
M31.4	Aortenbogen-Syndrom [Takayasu-Syndrom]	Q04.2	Holoprosenzephalie-Syndrom
M31.5	Riesenzellarteriitis b Polymyalgia rheumatica	Q04.3	Sonstige Reduktionsdeformitäten Gehirn
M32.1	Syst Lupus erythematodes m Bet Org/Organsyst	Q04.4	Septooptische Dysplasie
M48.40	Ermüdungsbruch Wirbel, mehrere Lok WS	Q04.5	Megalenzephalie
M48.41	Ermüdungsbruch Wirbel, Okzipito-Atlanto-Axialbereich	Q04.6	Angeborene Gehirnzysten
M48.42	Ermüdungsbruch Wirbels, Zervikalbereich	Q04.8	Sonst nbez angeborene Fehlbildungen Gehirn
M48.43	Ermüdungsbruch Wirbel, Zervikothorakalbereich	Q04.9	Angeborene Fehlbildung Gehirn, nnbez
M48.44	Ermüdungsbruch Wirbel, Thorakalbereich	Q05.0	Zervikale Spina bifida m Hydrozephalus
M72.60	Nekrotis Faszitis, Mehr Lok	Q05.1	Thorakale Spina bifida m Hydrozephalus
M72.61	Nekrotis Faszitis, Schulterreg	Q05.2	Lumbale Spina bifida m Hydrozephalus
M72.62	Nekrotis Faszitis, Oberarm	Q05.3	Sakrale Spina bifida m Hydrozephalus
M72.63	Nekrotis Faszitis, Unterarm	Q05.4	Nnbez Spina bifida m Hydrozephalus
M72.64	Nekrotis Faszitis, Hand	Q05.5	Zervikale Spina bifida oh Hydrozephalus
M72.65	Nekrotis Faszitis, Beckenreg/OS	Q05.6	Thorakale Spina bifida oh Hydrozephalus
M72.66	Nekrotis Faszitis, Unterschenkel	Q05.7	Lumbale Spina bifida oh Hydrozephalus
M72.67	Nekrotis Faszitis, Knöchel/Fuß	Q05.8	Sakrale Spina bifida oh Hydrozephalus

Q05.9	Spina bifida, nnbez	Q26.8	Sonst angeborene Fehlbildung große Venen
Q06.0	Amyelie	Q26.9	Angeborene Fehlbildung große Vene, nnbez
Q06.1	Hypoplasie u Dysplasie Rückenmark	Q27.0	Angeborenes Fehlen od Hypoplasie A umbilicalis
Q06.2	Diastematomyelie	Q27.1	Angeborene Nierenarterienstenose
Q06.3	Sonst angeborene Fehlbildung Cauda equina	Q27.2	Sonst angeb Fehlbildung Nierenarterie
Q06.4	Hydromyelie	Q27.3	Arteriovenöse Fehlbildung periphere Gefäße
Q06.8	Sonst nbez angeborene Fehlbildungen RM	Q27.4	Angeborene Phlebektasie
Q06.9	Angeborene Fehlbildung Rückenmark, nnbez	Q27.8	Sonst nbez angeb Fehlbildungen peripheres Gefäßsystem
Q07.0	Arnold-Chiari-Syndrom	Q27.9	Angeb Fehlbildung peripheres Gefäßsystem, nnbez
Q07.8	Sonst nbez angeborene Fehlbildungen Nervensystem	Q28.00	Angeborenes art-ven Aneurysma der präzerebr Gefäße
Q07.9	Angeborene Fehlbildung Nervensystem, nnbez	Q28.01	Angeborene arteriovenöse Fistel der präzerebralen Gefäße
Q20.0	Truncus arteriosus communis	Q28.08	Sonst angeb art-ven Fehlbildg d präzerebralen Gefäße
Q20.1	Re Doppelausstromventrikel [Double outlet right ventricle]	Q28.09	Angeborene art-ven Fehlbildg d präzerebr Gefäße, nnbez
Q20.2	Linker Doppelausstromventrikel [Double outlet left ventricle]	Q28.10	Angeborenes Aneurysma der präzerebralen Gefäße
Q20.3	Diskordante ventrikuloarterielle Verbindung	Q28.11	Angeborene Fistel der präzerebralen Gefäße
Q20.4	Doppeleinstromventrikel [Double inlet ventricle]	Q28.18	Sonst angeborene Fehlbildg d präzerebralen Gefäße
Q20.5	Diskordante atrioventrikuläre Verbindung	Q28.19	Angeborene Fehlbildung d präzerebralen Gefäße, nnbez
Q20.6	Vorhofisomerismus	Q28.20	Angeborenes art-ven Aneurysma d zerebralen Gefäße
Q20.8	Sonst angeb Fehlbildung Herzhöhlen u verbind Strukturen	Q28.21	Angeborene arteriovenöse Fistel der zerebralen Gefäße
Q20.9	Angeb Fehlbildung Herzhöhlen u verbind Strukturen, nnbez	Q28.28	Sonst angeborene art-ven Fehlbildg d zerebralen Gefäße
Q21.0	Ventrikelseptumdefekt	Q28.29	Angeborene art-ven Fehlbildg d zerebr Gefäße, nnbez
Q21.1	Vorhofseptumdefekt	Q28.30	Angeborenes Aneurysma der zerebralen Gefäße
Q21.2	Defekt Vorhof- u Kammerseptum	Q28.31	Angeborene Fistel der zerebralen Gefäße
Q21.3	Fallot-Tetralogie	Q28.38	Sonstige angeborene Fehlbildungen der zerebralen Gefäße
Q21.4	Aortapulmonaler Septumdefekt	Q28.39	Angeborene Fehlbildung d zerebr Gefäße, nnbez
Q21.80	Fallot-Pentalogie	Q28.80	Sonstiges angeborenes Aneurysma
Q21.88	Sonst angeborene Fehlbildung der Herzsepten	Q28.81	Sonstige angeborene Fistel des Kreislaufsystems
Q21.9	Angeborene Fehlbildung Herzseptum, nnbez	Q28.88	Sonst näher bez angeborene Fehlbildgen d Kreislaufsystems
Q22.0	Pulmonalklappenatresie	Q28.9	Angeborene Fehlbildung Kreislaufsystem, nnbez
Q22.1	Angeborene Pulmonalklappenstenose	Q30.0	Choanalatresie
Q22.2	Angeborene Pulmonalklappeninsuffizienz	Q31.0	Kehlkopfsegel
Q22.3	Sonst angeborene Fehlbildung Pulmonalklappe	Q31.1	Angeborene subglottische Stenose
Q22.4	Angeborene Trikuspidalklappenstenose	Q31.2	Hypoplasie Kehlkopf
Q22.5	Ebstein-Anomalie	Q31.3	Laryngozele (angeboren)
Q22.6	Hypoplastisches Rechtsherzsyndrom	Q31.5	Angeb Laryngomalazie
Q22.8	Sonst angeborene Fehlbildung Trikuspidalklappe	Q31.8	Sonst angeborene Fehlbildung Kehlkopf
Q22.9	Angeborene Fehlbildung Trikuspidalklappe, nnbez	Q31.9	Angeborene Fehlbildung Kehlkopf, nnbez
Q23.0	Angeborene Aortenklappenstenose	Q32.0	Angeborene Tracheomalazie
Q23.1	Angeborene Aortenklappeninsuffizienz	Q32.1	Sonstige angeborene Fehlbildungen Trachea
Q23.2	Angeborene Mitralklappenstenose	Q32.2	Angeborene Bronchomalazie
Q23.3	Angeborene Mitralklappeninsuffizienz	Q32.3	Angeborene Bronchusstenose
Q23.4	Hypoplastisches Linksherzsyndrom	Q32.4	Sonst angeborene Fehlbildung Bronchien
Q23.8	Sonst angeborene Fehlbildung Aorten- u Mitralklappe	Q33.0	Angeborene Zystenlunge
Q23.9	Angeborene Fehlbildung Aorten- u Mitralklappe, nnbez	Q33.1	Akzessorischer Lungenlappen
Q24.0	Dextrokardie	Q33.2	Lungensequestration (angeboren)
Q24.1	Lävokardie	Q33.3	Agenesie Lunge
Q24.2	Cor triatriatum	Q33.4	Angeborene Bronchiektasie
Q24.3	Infundibuläre Pulmonalstenose	Q33.5	Ektopisches Gewebe in Lunge (angeboren)
Q24.4	Angeborene subvalvuläre Aortenstenose	Q33.6	Hypoplasie u Dysplasie Lunge
Q24.5	Fehlbildung Koronargefäße	Q33.8	Sonstige angeborene Fehlbildungen Lunge
Q24.6	Angeborener Herzblock	Q33.9	Angeborene Fehlbildung Lunge, nnbez
Q24.8	Sonst nbez angeborene Fehlbildungen Herz	Q34.0	Anomalie Pleura
Q24.9	Angeborene Fehlbildung Herz, nnbez	Q34.1	Angeborene Mediastinalzyste
Q25.0	Offener Ductus arteriosus	Q34.8	Sonst nbez angeborene Fehlbildungen Atmungssystem
Q25.1	Koarkation Aorta	Q34.9	Angebor Fehlbildung Atmungssystem, nnbez
Q25.2	Atresie Aorta	Q35.1	Spalte harter Gaumen
Q25.3	Stenose Aorta (angeboren)	Q35.3	Spalte weicher Gaumen
Q25.4	Sonstige angeborene Fehlbildungen Aorta	Q35.5	Spalte harter u weicher Gaumen
Q25.5	Atresie A pulmonalis	Q37.0	Spalte harter Gaumen m beidseitiger Lippenspalte
Q25.6	Stenose A pulmonalis (angeboren)	Q37.1	Spalte harter Gaumen m einseitiger Lippenspalte
Q25.7	Sonst angeborene Fehlbildung A pulmonalis	Q37.2	Spalte weicher Gaumen m beidseitiger Lippenspalte
Q25.8	Sonst angeborene Fehlbildung große Aa	Q37.3	Spalte weicher Gaumen m einseitiger Lippenspalte
Q25.9	Angeborene Fehlbildung große Aa, nnbez	Q37.4	Spalte harter/weicher Gaumen m beidseitiger Lippenspalte
Q26.0	Angeborene Stenose V cava	Q37.5	Spalte harter/weicher Gaumen m einseitiger Lippenspalte
Q26.1	Persistenz linken V cava superior	Q39.0	Ösophagusatresie oh Fistel
Q26.2	Totale Fehleinmündung Lungenvenen	Q39.1	Ösophagusatresie m Ösophagotrachealfistel
Q26.3	Partielle Fehleinmündung Lungenvenen	Q39.2	Angeborene Ösophagotrachealfistel o Atresie
Q26.4	Fehleinmündung Lungenvenen, nnbez	Q39.3	Angeborene Ösophagusstenose u -striktur
Q26.5	Fehleinmündung Pfortader	Q39.4	Ösophagusmembran
Q26.6	Fistel zw V portae u A hepatica (angeboren)	Q39.5	Angeborene Dilatation Ösophagus

Q39.6	Ösophagusdivertikel (angeboren)	Q79.3	Gastroschisis
Q39.8	Sonst angeborene Fehlbildung Ösophagus	Q79.4	Bauchdeckenaplasie-Syndrom
Q39.9	Angeborene Fehlbildung Ösophagus, nnbez	Q79.5	Sonst angeborene Fehlbildung Bauchdecke
Q40.0	Angeborene hypertrophische Pylorusstenose	Q79.6	Ehlers-Danlos-Syndrom
Q40.1	Angeborene Hiatushernie	Q79.8	Sonst angeb Fehlbildung Muskel-Skelett-System
Q40.2	Sonst nbez angeborene Fehlbildungen Magen	Q79.9	Angeb Fehlbildung Muskel-Skelett-System, nnbez
Q40.3	Angeborene Fehlbildung Magen,nnbez	Q80.0	Ichthyosis vulgaris
Q40.8	Sonst nbez angeb Fehlbildungen oberer Verdauungstrakt	Q80.1	X-chromosomal-rezessive Ichthyosis
Q40.9	Angeborene Fehlbildung oberer Verdauungstrakt, nnbez	Q80.2	Lamelläre Ichthyosis
Q41.0	Angeb(s) Fehlen, Atresie u Stenose Duodenum	Q80.3	Bullöse kongenitale ichthyosiforme Erythrodermie
Q41.1	Angeb(s) Fehlen, Atresie u Stenose Jejunum	Q80.4	Ichthyosis congenita gravis [Harlekinfetus]
Q41.2	Angeb(s) Fehlen, Atresie u Stenose Ileum	Q80.8	Sonstige Ichthyosis congenita
Q41.8	Angeb(s) Fehlen, Atresie u Stenose so nbez Teile Dünndarm	Q80.9	Ichthyosis congenita, nnbez
Q41.9	Angeb(s) Fehlen, Atresie u Stenose Dünndarm, Teil nnbez	Q81.0	Epidermolysis bullosa simplex
Q42.0	Angeb(s) Fehlen, Atresie u Stenose Rektum m Fistel	Q81.1	Epidermolysis bullosa atrophicans gravis
Q42.1	Angeb(s) Fehlen, Atresie u Stenose Rektum oh Fistel	Q81.2	Epidermolysis bullosa dystrophica
Q42.2	Angeb(s) Fehlen, Atresie u Stenose Anus m Fistel	Q81.8	Sonstige Epidermolysis bullosa
Q42.3	Angeb(s) Fehlen, Atresie u Stenose Anuss oh Fistel	Q81.9	Epidermolysis bullosa, nnbez
Q42.8	Angeb(s) Fehlen, Atresie u Stenose sonst Teile Dickdarm	Q82.0	Hereditäres Lymphödem
Q42.9	Angeb(s) Fehlen, Atresie u Stenose Dickdarm, Teil nnbez	Q82.1	Xeroderma pigmentosum
Q43.0	Meckel-Divertikel	Q82.2	Mastozytose (angeboren)
Q43.1	Hirschsprung-KH	Q82.3	Incontinentia pigmenti
Q43.2	Sonstige angeborene Funktionsstörung Kolon	Q85.0	Neurofibromatose (nicht bösartig)
Q43.3	Angeborene Fehlbildungen, die Darmfixation betreffen	Q85.1	Tuberöse (Hirn-) Sklerose
Q43.40	Duplikatur Dünndarm	Q85.8	Sonstige Phakomatosen, aonkl
Q43.41	Duplikatur Kolon	Q85.9	Phakomatose, nnbez
Q43.42	Duplikatur Rektum	Q86.0	Alkohol-Embryopathie (mit Dysmorphien)
Q43.49	Duplikatur Darm, nnbez	Q86.1	Antiepileptika-Embryopathie
Q43.5	Ektopia ani	Q86.2	Warfarin-Embryopathie
Q43.6	Angeborene Fistel Rektum u Anus	Q86.80	Thalidomid-Embryopathie
Q43.7	Kloakenpersistenz	Q86.88	Sonst. angeb. Fehlbildungssyndr. d. bek äußere Ursachen
Q43.8	Sonst nbez angeborene Fehlbildungen Darm	Q87.0	Angeb FehlbildSynd m vorwiegender Beteiligung Gesicht
Q43.9	Angeborene Fehlbildung Darm, nnbez	Q87.1	Angeb FehlbildSynd vorw m Kleinwuchs einherg
Q44.0	Agenesie, Aplasie u Hypoplasie Gallenblase	Q87.2	Angeb FehlbildSynd m vorwiegend Beteiligung Extrem
Q44.1	Sonst angeborene Fehlbildung Gallenblase	Q87.3	Angeb FehlbSynd m verm GewWachstum früh Kindesalter
Q44.2	Atresie Gallengänge	Q87.4	Marfan-Syndrom
Q44.3	Angeborene Stenose u Striktur Gallengänge	Q87.5	Sonst angeb FehlbildSynd m sonst Skelettveränderungen
Q44.4	Choledochuszyste	Q87.8	Sonst nbez angeborene Fehlbildungssynde, aonkl
Q44.5	Sonst angeborene Fehlbildung Gallengänge	Q89.0	Angeborene Fehlbildungen Milz
Q44.6	Zystische Leberkrankheit [Zystenleber]	Q89.1	Angeborene Fehlbildungen Nebenniere
Q44.7	Sonstige angeborene Fehlbildungen Leber	Q89.2	Angeborene Fehlbildungen sonst endokriner Drüsen
Q45.0	Agenesie, Aplasie u Hypoplasie Pankreas	Q89.4	Siamesische Zwillinge
Q45.1	Pancreas anulare	Q89.7	Multiple angeborene Fehlbildungen, aonkl
Q45.2	Angeborene Pankreaszyste	Q89.8	Sonstige nbez angeborene Fehlbildungen
Q45.3	Sonst angeb Fehlbild Pankreas u Ductus pancreaticus	Q89.9	Angeborene Fehlbildung, nnbez
Q45.8	Sonst nbez angeborene Fehlbildungen Verdauungssystem	Q90.0	Trisomie 21, meiotische Non-disjunction
Q45.9	Angeborene Fehlbildung Verdauungssystem, nnbez	Q90.1	Trisomie 21, Mosaik (mitotische Non-disjunction)
Q60.1	Nierenagenesie, beidseitig	Q90.2	Trisomie 21, Translokation
Q77.0	Achondrogenesie	Q90.9	Down-Syndrom, nnbez
Q77.1	Thanatophore Dysplasie	Q91.0	Trisomie 18, meiotische Non-disjunction
Q77.2	Kurzripp-Polydaktylie-Syndrome	Q91.1	Trisomie 18, Mosaik (mitotische Non-disjunction)
Q77.3	Chondrodysplasia-punctata-Syndrome	Q91.2	Trisomie 18, Translokation
Q77.4	Achondroplasie	Q91.3	Edwards-Syndrom, nnbez
Q77.5	Diastrophische Dysplasie	Q91.4	Trisomie 13, meiotische Non-disjunction
Q77.6	Chondroektodermale Dysplasie	Q91.5	Trisomie 13, Mosaik (mitotische Non-disjunction)
Q77.7	Dysplasia spondyloepiphysaria	Q91.6	Trisomie 13, Translokation
Q77.8	So Osteochondrodysp m WachstStör Röhrenkn u WS	Q91.7	Patau-Syndrom, nnbez
Q77.9	Osteochondrodysp m WachstStör Röhrenkn u WS, nnbez	Q92.0	Vollständige Trisomie, meiotische Non-disjunction
Q78.0	Osteogenesis imperfecta	Q92.1	Vollständige Trisomie, Mosaik (mitotische Non-disjunction)
Q78.1	Polyostot fibrös Dysplas [Jaffé-Lichtenstein-Synd]	Q92.2	Partielle Trisomie, Majorform
Q78.2	Marmorknochenkrankheit	Q92.3	Partielle Trisomie, Minorform
Q78.3	Progrediente diaphysäre Dysplasie	Q92.4	Chromosomenduplikat nur in Prometaphase sichtbar
Q78.4	Enchondromatose	Q92.5	Chromosomenduplikat m so komplexen Rearrangements
Q78.5	Metaphysäre Dysplasie	Q92.6	Überzählige Marker-Chromosomen
Q78.6	Angeborene multiple Exostosen	Q92.7	Triploidie u Polyploidie
Q78.8	Sonstige nbez Osteochondrodysplasien	Q92.8	Sonst nbez Trisomien u partielle Trisomien Autosomen
Q78.9	Osteochondrodysplasie, nnbez	Q92.9	Trisomie u partielle Trisomie Autosomen, nnbez
Q79.0	Angeborene Zwerchfellhernie	Q93.0	Vollständige Monosomie, meiotische Non-disjunction
Q79.1	Sonst angeborene Fehlbildung Zwerchfell	Q93.1	Vollst Monosomie, Mosaik (mitotische Non-disjunction)
Q79.2	Exomphalus	Q93.2	Ringchromosomen u dizentrische Chromosomen

Q93.3	Deletion kurzer Arm Chromosom 4	S12.24	Fraktur 6. Halswirbel
Q93.4	Deletion kurzer Arm Chromosom 5	S12.25	Fraktur 7. Halswirbel
Q93.5	Sonstige Deletionen Chromosomenteil	S12.7	Multiple Frakturen Halswirbelsäule
Q93.6	Deletionen, nur in Prometaphase sichtbar	S12.9	Fraktur im Bereich Hals, Teil nnbez
Q93.7	Deletionen m so komplexen Rearrangements	S13.11	Luxation Halswirbel, C1/C2
Q93.8	Sonstige Deletionen Autosomen	S13.12	Luxation Halswirbel, C2/C3
Q93.9	Deletion Autosomen, nnbez	S13.13	Luxation Halswirbel, C3/C4
Q95.0	Balancierte Translokation u Insertion b normalen Individuum	S13.14	Luxation Halswirbel, C4/C5
Q95.1	Chromosomen-Inversion b normalen Individuum	S13.15	Luxation Halswirbel, C5/C6
Q95.2	Balanciert Rearrangement Autosomen b abn Individuum	S13.16	Luxation Halswirbel, C6/C7
Q95.3	Balanc Rearrangement Gonosom/Autosom b abn Individuum	S13.17	Luxation Halswirbel, C7/T1
Q95.4	Individuen m Marker-Heterochromatin	S22.44	Rippenserienfraktur, m Beteiligung vier u mehr Rippen
Q95.5	Individuen m autosomaler Bruchstelle	S22.5	Instabiler Thorax
Q95.8	So balanciert Chromosom-Rearrangement u Strukt-Marker	S27.0	Traumatischer Pneumothorax
Q95.9	Balanciert Chromosom-Rearrangement u Strukt-Marker, nnbez	S27.1	Traumatischer Hämatothorax
Q96.0	Karyotyp 45,X	S27.2	Traumatischer Hämatothorax
Q96.1	Karyotyp 46,X iso (Xq)	S27.31	Prellung u Hämatom Lunge
Q96.2	Karyotyp 46,X m Gonosomenanom, ausgenomm iso (Xq)	S27.32	Rißverletzung Lunge
Q96.3	Mosaik, 45,X/46,XX oder 45,X/46,XY	S27.5	Verletzung Trachea, Pars thoracica
Q96.4	Mosaik, 45,X/sonstige Zelllinie(n) mit Gonosomenanomalie	S27.7	Multiple Verletzungen intrathorakaler Organe
Q96.8	Sonstige Varianten Turner-Syndrom	S27.81	Verletzung Zwerchfell
Q96.9	Turner-Syndrom, nnbez	S27.83	Verletzung Ösophagus, Pars thoracica
Q97.0	Karyotyp 47,XXX	S28.0	Brustkorbzerquetschung
Q97.1	Weiblicher Phänotyp m mehr als drei X-Chromosomen	S32.89	Fraktur, sonst u multiple Teile Becken
Q97.2	Mosaik, Zelllinien m unterschiedl Anzahl X-Chromosomen	S34.0	Kontusion Ödem lumbales RM [Conus medullaris]
Q97.3	Weiblicher Phänotyp m Karyotyp 46,XY	S34.10	Kompl QS-Verletz lumbal RM
Q97.8	Sonst nbez Anomalien Gonosomen b weiblichem Phänotyp	S34.11	Inkompl QS-Verletz lumbal RM
Q97.9	Anomalie Gonosomen b weiblichem Phänotyp, nnbez	S34.18	Sonst Verletz lumbal RM
Q98.0	Klinefelter-Syndrom, Karyotyp 47,XXY	S34.2	Verletz von Nervenwurzeln Lendenwirbelsäule Kreuzbein
Q98.1	Klinefelter-Synd, männl Phänotyp m > 2 X-Chromosomen	S34.30	Kompl traumat Cauda- (equina-) Synd
Q98.2	Klinefelter-Synd, männlicher Phänotyp m Karyotyp 46,XX	S34.31	Inkompl traumat Cauda- (equina-) Synd
Q98.3	Sonst männlicher Phänotyp m Karyotyp 46,XX	S34.38	So u nnbez Verletz Cauda equina
Q98.4	Klinefelter-Syndrom, nnbez	S34.4	Verletzung Plexus lumbosacralis
Q98.5	Karyotyp 47,XXY	S34.5	Verletz sympath Nerven Lendenw-/Kreuzbein-/Beckenreg
Q98.6	Männl Phänotyp m Strukturomalie Gonosomen	S34.6	Verletz ein/mehr periph Nerv Abd LumbosakrGeg Becken
Q98.7	Männlicher Phänotyp m Gonosomen-Mosaik	S34.70	Verletz lumbal RM, Höhe nnbez
Q98.8	Sonst nbez Anomalien Gonosomen männl Phänotyp	S34.71	Verletzung Rückenmark, L1
Q98.9	Anomalie Gonosomen männl Phänotyp, nnbez	S34.72	Verletzung Rückenmark, L2
Q99.0	Chimäre 46,XX/46,XY	S34.73	Verletzung Rückenmark, L3
Q99.1	Hermaphroditismus verus mit Karyotyp 46,XX	S34.74	Verletzung Rückenmark, L4
Q99.2	Fragiles X-Chromosom	S34.75	Verletzung Rückenmark, L5
Q99.8	Sonstige nbez Chromosomenanomalien	S34.76	Verletz RM, S1
Q99.9	Chromosomenanomalie, nnbez	S34.77	Verletz RM, S2-S5
R09.0	Asphyxie	S34.8	Verletz so u nnbez Nerven i Höhe Abd LumbosakrGeg Becken
R57.0	Kardiogener Schock	S35.0	Verletzung Aorta abdominalis
R57.1	Hypovolämischer Schock	S35.1	Verletzung V cava inferior
R57.2	Septischer Schock	S35.2	Verletzung Truncus coeliacus od A mesenterica
R57.8	Sonstige Formen Schock	S35.3	Verletzung V portae od V lienalis
S02.1	Schädelbasisfraktur	S35.4	Verletzung von Blutgefäßen Niere
S02.3	Fraktur Orbitaboden	S35.5	Verletzung von Blutgefäßen Iliakalregion
S06.1	Traumatisches Hirnödem	S35.7	Verletz mehr Blutgef in Höhe Abd LumbosakrGeg Becken
S06.20	Diffuse Hirn- u Kleinhirnverletzung, nnbez	S35.8	Verletzung so Blutgef in Höhe Abd LumbosakrGeg Becken
S06.21	Diffuse Hirnkontusionen	S35.9	Verletzung nnbez Blutgefäß in Höhe Abd Lumbosakr Becken
S06.22	Diffuse Kleinhirnkontusionen	S36.00	Verletzung Milz, nnbez
S06.23	Multiple intrazerebrale u zerebellare Hämatome	S36.01	Hämatom Milz
S06.28	Sonstige diffuse Hirn-/Kleinhirnverletzungen	S36.02	Kapselriß Milz, o größeren Einriß Parenchym
S06.30	Umschriebene Hirn-/Kleinhirnverletzung, nnbez	S36.03	Rißverletzung Milz m Beteiligung Parenchym
S06.31	Umschriebene Hirnkontusion	S36.04	Massive Parenchymruptur Milz
S06.32	Umschriebene Kleinhirnkontusion	S36.08	Sonstige Verletzungen Milz
S06.33	Umschriebenes zerebrales Hämatom	S36.10	Verletzung Leber, nnbez
S06.34	Umschriebenes zerebellares Hämatom	S36.11	Prellung u Hämatom Leber
S06.38	Sonst umschriebene Hirn-/Kleinhirnverletzungen	S36.12	Rißverletzung Leber, nnbez
S06.4	Epidurale Blutung	S36.13	Leichte Rißverletzung Leber
S06.5	Traumatische subdurale Blutung	S36.14	Mittelschwere Rißverletzung Leber
S06.6	Traumatische subarachnoidale Blutung	S36.15	Schwere Rißverletzung Leber
S12.0	Fraktur 1. Halswirbel	S36.16	Sonstige Verletzungen Leber
S12.1	Fraktur 2. Halswirbel	S36.17	Verletzung Gallenblase
S12.21	Fraktur 3. Halswirbel	S36.18	Verletzung Gallengang
S12.22	Fraktur 4. Halswirbel	S36.20	Verletzung Pankreas, Teil nnbez
S12.23	Fraktur 5. Halswirbel	S36.21	Verletzung Pankreas, Kopf

S36.22	Verletzung Pankreas, Körper	T34.0	Erfrierung mit Gewebsnekrose des Kopfes
S36.23	Verletzung Pankreas, Schwanz	T34.1	Erfrierung mit Gewebsnekrose des Halses
S36.29	Verletzung Pankreas, sonst u mehrere Teile	T34.2	Erfrierung mit Gewebsnekrose des Thorax
S36.3	Verletzung Magen	T34.3	Erfrierung m Gewebsnekrose Bauchd, Lumbosakralgeg u Becken
S36.40	Verletzung Dünndarm, Teil nnbez	T34.4	Erfrierung mit Gewebsnekrose des Armes
S36.41	Verletzung Duodenum	T34.5	Erfrierung mit Gewebsnekrose Handgelenk und Hand
S36.49	Verletzung sonst u mehrere Teile Dünndarm	T34.6	Erfrierung m Gewebsnekrose Hüfte und Oberschenkel
S36.50	Verletzung Dickdarm, Teil nnbez	T34.7	Erfrierung m Gewebsnekrose Knie und Unterschenkel
S36.51	Verletzung Colon ascendens	T34.8	Erfrierung m Gewebsnekrose Knöchelregion und Fuß
S36.52	Verletzung Colon transversum	T34.9	Erfrierung m Gewebsnekrose an sonst u nnbez Lok
S36.53	Verletzung Colon descendens	T35.1	Erfrierung m Gewebsnekrose m Beteiligung mehr Körperreg
S36.54	Verletzung Colon sigmoideum	T36.0	Vergiftung, Penizilline
S36.59	Verletzung sonst u mehrere Teile Dickdarm	T36.1	Vergiftung, Cephalosporine/and β -Laktam-Antibiotika
S36.6	Verletzung Rektum	T36.2	Vergiftung, Chloramphenicol-Gruppe
S36.7	Verletzung mehrerer intraabdominaler Organe	T36.3	Vergiftung, Makrolide
S36.81	Verletzung Peritoneum	T36.4	Vergiftung, Tetrazykline
S36.82	Verletzung Mesenterium	T36.5	Vergiftung, Aminoglykoside
S36.83	Verletzung Retroperitoneum	T36.6	Vergiftung, Rifamycine
S36.88	Verletzung sonstige intraabdominale Organe	T36.7	Vergiftung, Antimykotika b systemischer Anwendung
S36.9	Verletzung eines nnbez intraabdominalen Organes	T36.8	Vergiftung, sonst systemisch wirkende Antibiotika
S37.00	Verletzung Niere, nnbez	T36.9	Vergiftung, systemisch wirkendes Antibiotikum, nnbez
S37.01	Prellung u Hämatom Niere	T37.0	Vergiftung, Sulfonamide
S37.02	Rißverletzung Niere	T37.1	Vergiftung, antimykobakterielle Arzneimittel
S37.03	Komplette Ruptur Nierenparenchym	T37.2	Vergiftung, Antimalariamittel u AM gg and Blutprotozoen
S37.1	Verletzung Harnleiter	T37.3	Vergiftung, sonstige Antiprotozoika
S37.20	Verletzung Harnblase, nnbez	T37.4	Vergiftung, Anthelminthika
S37.21	Prellung Harnblase	T37.5	Vergiftung, Virostatika
S37.22	Ruptur Harnblase	T37.8	Vergiftung, so nbez system wirk Antiinfektiva u Antiparasitika
S37.28	Sonstige Verletzungen Harnblase	T37.9	Vergiftung, system wirk Antiinfektiv u Antiparasitikum, nnbez
S37.30	Verletzung Harnröhre, nnbez	T38.0	Vergiftung, Glukokortikoide u synthetische Analoga
S37.31	Verletzung Harnröhre, Pars membranacea	T38.1	Vergiftung, Schilddrüsenhormone u Ersatzstoffe
S37.32	Verletzung Harnröhre, Pars spongiosa	T38.2	Vergiftung, Thyreostatika
S37.33	Verletzung Harnröhre, Pars prostatica	T38.3	Vergift, Insulin u orale blutzuckersenk Arzneim [Antidiab]
S37.38	Verletzung Harnröhre, sonst Teile	T38.4	Vergiftung, orale Kontrazeptiva
S37.4	Verletzung Ovar	T38.5	Vergiftung, sonstige Östrogene u Gestagene
S37.5	Verletzung Tuba uterina	T38.6	Vergift, Antigonadotrop, Antiöstrogen u Antiandrogen, aonkl
S37.6	Verletzung Uterus	T38.7	Vergiftung, Androgene u verwandte Anabolika
S37.7	Verletzung mehrerer Hamorgane u Beckenorgane	T38.8	Vergift, sonst u nnbez Hormone u synthet Ersatzstoffe
S37.81	Verletzung Nebenniere	T38.9	Vergiftung, sonst u nnbez Hormon-Antagonisten
S37.82	Verletzung Prostata	T39.0	Vergiftung, Salizylate
S37.83	Verletzung Bläschendrüse [Vesicula seminalis]	T39.1	Vergiftung, 4-Aminophenol-Derivate
S37.84	Verletzung Samenleiter	T39.2	Vergiftung, Pyrazolon-Derivate
S37.88	Verletzung sonst Beckenorgane	T39.3	Vergiftung, sonst nichtsteroidale Antiphlogistika [NSAID]
S37.9	Verletzung nnbez Hamorgan od Beckenorgan	T39.4	Vergiftung, Antirheumatika, aonkl
S38.0	Zerquetschung äußere Genitalorgane	T39.8	Vergift, so nichtopioidhalt Analgetika u Antipyretika, aonkl
S38.1	Zerquetschung so u nnbez Teile Abd LumbosakrGeg Becken	T39.9	Vergift nichtopioidhalt Analget/Antipyret/Antirheumat, nnbez
S38.2	Traumatische Amputation äußere Genitalorgane	T40.0	Vergiftung, Opium
S38.3	Traumat Abtrenn so u nnbez Teile Abd LumbosakrGeg Becken	T40.1	Vergiftung, Heroin
S39.0	Verletzung Muskeln Sehnen Abd LumbosakrGeg Becken	T40.2	Vergiftung, sonstige Opioide
S39.6	Verletz ein/mehr intraabd Org m Bet ein/mehr Beckenorg	T40.3	Vergiftung, Methadon
S39.7	Multiple Verletzung Abdomen LumbosakrGeg Becken	T40.4	Vergiftung, sonstige synthetische Betäubungsmittel
S39.80	PenisFx	T40.5	Vergiftung, Kokain
T27.0	Verbrennung des Kehlkopfes und der Trachea	T40.6	Vergiftung, sonstige u nnbez Betäubungsmittel
T27.1	Verbr des Kehlkopfes u der Trachea m Beteilig der Lunge	T40.7	Vergiftung, Cannabis (-Derivate)
T27.2	Verbrennung sonstige Teile Atemwege	T40.8	Vergiftung, Lysergid [LSD]
T27.3	Verbrennung der Atemwege, Teil nicht näher bezeichnet	T40.9	Vergiftung, sonst u nnbez Psychodysleptika [Halluzinogene]
T27.4	Verätzung des Kehlkopfes und der Trachea	T41.0	Vergiftung, Inhalationsanästhetika
T27.5	Verätz des Kehlkopfes u der Trachea m Beteilig der Lunge	T41.1	Vergiftung, Intravenöse Anästhetika
T27.6	Verätzung sonstiger Teile der Atemwege	T41.2	Vergiftung, sonst u nnbez Allgemeinanästhetika
T27.7	Verätzung der Atemwege, Teil nicht näher bezeichnet	T41.3	Vergiftung, Lokalanästhetika
T28.0	Verbrennung des Mundes und des Rachens	T41.4	Vergiftung, Anästhetikum, nnbez
T28.1	Verbrennung des Ösophagus	T41.5	Vergiftung, therapeutische Gase
T28.2	Verbrennung sonstige Teile Verdauungstrakt	T42.0	Vergiftung, Hydantoin-Derivate
T28.3	Verbrennung innerer Organe Urogenitaltraktes	T42.1	Vergiftung, Iminostilbene
T28.4	Verbrennung sonstiger und nnbez innerer Organe	T42.2	Vergiftung, Succinimide und Oxazolidine
T28.5	Verätzung des Mundes und des Rachens	T42.3	Vergiftung, Barbiturate
T28.6	Verätzung des Ösophagus	T42.4	Vergiftung, Benzodiazepine
T28.7	Verätzung sonstiger Teile des Verdauungstraktes	T42.5	Vergiftung, gemischte Antiepileptika, aonkl
T28.8	Verätzung innerer Organe des Urogenitaltraktes	T42.6	Vergiftung, sonst Antiepileptika, Sedativa u Hypnotika
T28.9	Verätzung sonstiger und nnbez innerer Organe	T42.7	Vergiftung, Antiepileptika, Sedativa u Hypnotika, nnbez

T42.8	Vergift, Antiparkinsonm u and zentral wirk Muskelrelax	T50.2	Vergift, Carboanhydr-Hemm Benzothiadiaz-Deriv and Diuret
T43.0	Vergiftung, tri- u tetrazyklische Antidepressiva	T50.3	Vergift, auf Elektrolyt-, Kalorien- u Wasserhaush wirk Mittel
T43.1	Vergiftung, Monoaminoxidase-hemmende Antidepressiva	T50.4	Vergiftung, auf Harnsäurestoffwechsel wirkend AM
T43.2	Vergiftung, sonst u nnbez Antidepressiva	T50.5	Vergiftung, Appetitzügler
T43.3	Vergift, Antipsychotika u Neuroleptika Phenothiazin-Basis	T50.6	Vergiftung, Antidote u Chelatbildner, aonkl
T43.4	Vergift, Neuroleptika Butyrophenon- u Thioxanthen-Basis	T50.7	Vergiftung, Analeptika u Opioid-Rezeptor-Antagonisten
T43.5	Vergiftung, sonst u nnbez Antipsychotika u Neuroleptika	T50.8	Vergiftung, Diagnostika
T43.6	Vergiftung, Psychostimulanzien m Mißbrauchspotential	T51.1	Toxische Wirkung, Methanol
T43.8	Vergiftung, sonstige psychotrope Substanzen, aonkl	T51.2	Toxische Wirkung, 2-Propanol
T43.9	Vergiftung, Psychotrope Substanz, nnbez	T51.3	Toxische Wirkung, Fuselöl
T44.0	Vergiftung, Cholinesterase-Hemmer	T52.0	Toxische Wirkung, Erdölprodukte
T44.1	Vergiftung, sonst Parasympathomimetika [Cholinergika]	T52.1	Toxische Wirkung, Benzol
T44.2	Vergiftung, Ganglienblocker, aonkl	T52.2	Toxische Wirkung, Benzol-Homologe
T44.3	Vergiftung, sonst Parasympolytika/Spasmolytika, aonkl	T52.3	Toxische Wirkung, Glykole
T44.4	Vergiftung, Vorw Alpha-Rezeptoren-Stimulanzien, aonkl	T52.4	Toxische Wirkung, Ketone
T44.5	Vergiftung, Vorw Beta-Rezeptoren-Stimulanzien, aonkl	T52.8	Toxische Wirkung, sonst organische Lösungsmittel
T44.6	Vergiftung, Alpha-Rezeptorenblocker, aonkl	T52.9	Toxische Wirkung, organisches Lösungsmittel, nnbez
T44.7	Vergiftung, Beta-Rezeptorenblocker, aonkl	T53.0	Toxische Wirkung, Tetrachlorkohlenstoff
T44.8	Vergiftung, zentral wirk u adrenerge Neuronenblocker, aonkl	T53.1	Toxische Wirkung, Chloroform
T44.9	Vergiftung so u nnbez, prim auf auton Nervensyst wirk AM	T53.2	Toxische Wirkung, Trichloräthylen
T45.0	Vergiftung, Antiallergika u Antiemetika	T53.3	Toxische Wirkung, Tetrachloräthylen
T45.1	Vergiftung, Antineoplastika u Immunsuppressiva	T53.4	Toxische Wirkung, Dichlormethan
T45.2	Vergiftung, Vitamine, aonkl	T53.5	Toxische Wirkung, Fluorchlorkohlenwasserstoffe [FCKW]
T45.3	Vergiftung, Enzyme, aonkl	T53.6	Tox Wirk, so halogenierte aliphath Kohlenwasserstoffe
T45.4	Vergiftung, Eisen u dessen Verbindungen	T53.7	Tox Wirk, so halogenierte aromath Kohlenwasserstoffe
T45.5	Vergiftung, Antikoagulanzen	T53.9	Tox Wirk halogen aliphath/aromath Kohlenwasserstoffe, nnbez
T45.6	Vergiftung, Fibrinolytika u Fibrinolyse-Hemmer	T54.0	Toxische Wirkung, Phenol u dessen Homologe
T45.7	Vergift, Antikoagul-Antagonist, Vit K u sonst Koagulanzen	T54.1	Toxische Wirkung, sonst ätzende organische Verbindungen
T45.8	Vergift, sonst prim syst u auf Blut wirk Mittel, aonkl	T54.2	Toxisch Wirkung, ätzende Säuren u säureähnliche Subst
T45.9	Vergift, prim systemisch u auf Blut wirk Mittel, nnbez	T54.3	Toxische Wirkung, Ätzalkalien u alkalähnliche Subst
T46.0	Vergift, Herzglykoside u Arzneimittel m ähnlicher Wirkung	T54.9	Toxische Wirkung, ätzende Substanz, nnbez
T46.1	Vergiftung, Kalziumantagonisten	T55	Toxische Wirkung von Seifen u Detergenzien
T46.2	Vergiftung, sonst Antiarrhythmika, aonkl	T56.0	Toxische Wirkung, Blei u dessen Verbindungen
T46.3	Vergiftung, Koronardilatoren, aonkl	T56.1	Toxische Wirkung, Quecksilber u dessen Verbindungen
T46.4	Vergift, Angiotens-KonversEnzym-Hemmer [ACE-Hemmer]	T56.2	Toxische Wirkung, Chrom u dessen Verbindungen
T46.5	Vergiftung, sonst Antihypertensiva, aonkl	T56.3	Toxische Wirkung, Kadmium u dessen Verbindungen
T46.6	Vergift, Antihyperlipidämika u Arzneim gg Arteriosklerose	T56.4	Toxische Wirkung, Kupfer u dessen Verbindungen
T46.7	Vergiftung, periphere Vasodilatoren	T56.5	Toxische Wirkung, Zink u dessen Verbindungen
T46.8	Vergiftung, Antivarkosa, einschl Verödungsmittel	T56.6	Toxische Wirkung, Zinn u dessen Verbindungen
T46.9	Vergift, so u nnbez prim auf Herz-Kreislaufsystem wirk Mittel	T56.7	Toxische Wirkung, Beryllium u dessen Verbindungen
T47.0	Vergiftung, Histamin-H2-Rezeptorenblocker	T56.8	Toxische Wirkung, sonstige Metalle
T47.1	Vergiftung, sonst Antazida u Magensekretionshemmer	T56.9	Toxische Wirkung, Metall, nnbez
T47.2	Vergiftung, stimulierende Laxanzen	T57.0	Toxische Wirkung, Arsen u dessen Verbindungen
T47.3	Vergiftung, salinische u osmotische Laxanzen	T57.1	Toxische Wirkung, Phosphor u dessen Verbindungen
T47.4	Vergiftung, sonstige Laxanzen	T57.2	Toxische Wirkung, Mangan u dessen Verbindungen
T47.5	Vergiftung, Digestiva	T57.3	Toxische Wirkung, Blausäure
T47.6	Vergiftung, Antidiarrhoika	T57.8	Toxische Wirkung, sonst nbez anorganische Substanzen
T47.7	Vergiftung, Emetika	T57.9	Toxische Wirkung, Anorganische Substanz, nnbez
T47.8	Vergift, sonst primär auf Magen-Darmtrakt wirk Mittel	T58	Toxische Wirkung von Kohlenmonoxid
T47.9	Vergift, primär auf Magen-Darmtrakt wirk Arzneim, nnbez	T59.0	Toxische Wirkung, Stickstoffoxide
T48.0	Vergift, Oxytozin [Ocytocin] u ähnlich wirk Wehenmittel	T59.1	Toxische Wirkung, Schwefeldioxid
T48.1	Vergiftung, Muskelrelaxanzen [neuromuskuläre Blocker]	T59.2	Toxische Wirkung, Formaldehyd
T48.2	Vergiftung, so u nnbez, primär auf Muskulatur wirk Mittel	T59.3	Toxische Wirkung, Tränengas
T48.3	Vergiftung, Antitussiva	T59.4	Toxische Wirkung, Chlorgas
T48.4	Vergiftung, Expektoranzen	T59.5	Toxische Wirkung, Fluorgas u Fluorwasserstoff
T48.5	Vergiftung, Arzneimittel gg ErkältungskH	T59.6	Toxische Wirkung, Schwefelwasserstoff
T48.6	Vergiftung, Antiasthmata, aonkl	T59.7	Toxische Wirkung, Kohlendioxid
T48.7	Vergift, sonst u nnbez primär auf das Atmungssyst wirk Mittel	T60.0	Tox Wirk, Organophosphat- u Carbamat-Insektizide
T49.0	Vergift Antimykot/Antiinfekt/Antiphlog z lok Anwend, aonkl	T60.1	Toxische Wirkung, Halogenierte Insektizide
T49.1	Vergiftung, Antipruriginosa	T60.2	Toxische Wirkung, sonstige Insektizide
T49.2	Vergift, Adstringenzen u Detergenzien zur lokalen Anwend	T60.3	Toxische Wirkung, Herbizide u Fungizide
T49.3	Vergift hauterweich, -pfleg [Demulzenzen] u -schütz Mittel	T60.4	Toxische Wirkung, Rodentizide
T49.4	Vergift Keratolyt, Keratoplast u so AM u Präp zur Haarbeh	T60.8	Toxische Wirkung, sonst Schädlingsbekämpfungsmittel
T49.5	Vergiftung, Ophthalmika	T60.9	Toxische Wirkung, Schädlingsbekämpfungsmittel, nnbez
T49.6	Vergift, in HNO-Heilkunde angewend Arzneimittel u Präp	T61.0	Ciguatera-Fischvergiftung
T49.7	Vergiftung, Dentalpharmaka b topischer Anwendung	T61.1	Scombroid-Fischvergiftung
T49.8	Vergiftung, sonst Mittel zur topischen Anwendung	T61.2	Sonst Vergiftung d Fische u Schalentiere
T49.9	Vergiftung, Mittel zur topischen Anwendung, nnbez	T61.8	Toxische Wirkung sonst eßbarer Meerestiere
T50.0	Vergiftung, Mineralokortikoide u deren Antagonisten	T61.9	Toxische Wirkung nnbez eßbares Meerestier
T50.1	Vergiftung, Schleifendiuretika [High-ceiling-Diuretika]	T62.0	Toxische Wirkung, verzehrte Pilze

T62.1	Toxische Wirkung, verzehrte Beeren	T80.3	AB0-Unverträglichkeitsreaktion
T62.2	Tox Wirk, sonst verzehrte Pflanze(n) od Teil(e) davon	T80.4	Rh-Unverträglichkeitsreaktion
T62.8	Tox Wirk so nbez schädli Subst, m Nahrung aufgenomm	T80.5	Anaphylaktischer Schock d Serum
T62.9	Tox Wirk schädli Substanz, m Nahrung aufgenomm, nnbez	T84.5	Infektion/entzündl Rkt durch eine Gelenkendoprothese
T63.0	Toxische Wirkung, Schlangengift	T86.00	Versagen Transplantat hämatopoetischer Stammzellen
T63.1	Toxische Wirkung, Gift andr Reptilien	T86.01	Akute Graft-versus-host-Krankheit, Grad I und II
T63.2	Toxische Wirkung, Skorpiongift	T86.02	Akute Graft-versus-host-Krankheit, Grad III und IV
T63.3	Toxische Wirkung, Spinnengift	T86.03	Chronische Graft-versus-host-Krankheit, begrenzte Form
T63.4	Toxische Wirkung, Gift sonstiger Arthropoden	T86.04	Chronische Graft-versus-host-Krankheit, ausgeprägte Form
T63.5	Toxische Wirkung d Kontakt m Fischen	T86.09	Graft-versus-host-Krankheit, nicht näher bezeichnet
T63.6	Toxische Wirkung d Kontakt m sonst Meerestieren	T86.10	Akute Funktionsverschlechterung eines Lebertransplantates
T63.8	Toxische Wirkung d Kontakt m sonst giftigen Tieren	T86.11	Chron Funktionsverschlechterung eines Nierentransplantates
T63.9	Toxische Wirkung d Kontakt m nnbez giftigen Tier	T86.12	Verzögerte Aufnahme der Transplantatfunktion
T64	Tox Wirk Aflatoxin u so Mykotoxin in kontamin Lebensm	T86.19	Sonst u nnbez FunktStör, Versagen u Abstoß Nierentranspl
T65.0	Toxische Wirkung, Zyanide	T86.2	Versagen und Abstoßung eines Herztransplantates
T65.1	Toxische Wirkung, Strychnin u dessen Salze	T86.3	Versagen und Abstoßung eines Herz-Lungen-Transplantates
T65.2	Toxische Wirkung, Tabak und Nikotin	T86.40	Akute Funktionsverschlechterung eines Lebertransplantates
T65.3	Tox Wirk, Nitro- u Aminoderivate von Benzol u Homologen	T86.41	Chron Funktionsverschlechterung eines Lebertransplantates
T65.4	Toxische Wirkung, Schwefelkohlenstoff	T86.49	Sonst u nnbez FunktStör/Versagen/Abstoßung Lebertranspl
T65.5	Tox Wirk Glyceroltrinitrat, Sauerstoffsäur Stickst/Ester	T86.50	Durchblutungsstörung eines Hauttransplantates
T65.6	Toxische Wirkung, Farben u Farbstoffe, aonkl	T86.51	Nekrose eines Hauttransplantates
T68	Hypothermie	T86.52	Verlust eines Hauttransplantates
T75.1	Ertrinken u nichttödliches Untertauchen	T86.59	Sonst u nnbez Versagen u Abstoßung Hauttransplantat
T78.3	Angioneurotisches Ödem	T86.81	Versagen u Abstoßung Lungentransplantat
T79.0	Luftembolie (traumatisch)	T86.82	Versagen u Abstoßung Pankreastransplantat
T79.1	Fettembolie (traumatisch)	T86.83	Versag u Abstoß Hornhauttransplant Auge
T79.4	Traumatischer Schock	T86.88	Versagen u Abstoßung, so transplant Organe u Gewebe
T79.5	Traumatische Anurie	T86.9	Versagen u Abstoßung, nnbez transplant Organ u Gewebe
T79.6	Traumatische Muskelschämie	T87.0	Komplik d replantierte (Teile der) obere(n) Extremität
T79.7	Traumatisches subkutanes Emphysem	T87.1	Komplik d replantierte (Teile der) untere(n) Extremität
T80.0	Luftembolie nach Infus/Transfus/Injekt zu therap Zwecken	T88.3	Maligne Hyperthermie d Anästhesie
T80.2	Infektion nach Infus/Transfus/Injekt zu therap Zwecken		

Diagnose A11-2

Z94.1	Zustand nach Herztransplantation	Z94.4	Zustand nach Lebertransplantation
Z94.2	Zustand nach Lungentransplantation	Z94.81	Z n hämatopoet StammzTx m ggw ImmSuppres
Z94.3	Zustand nach Herz-Lungen-Transplantation		

Prozedur A11-3

99.b7.1a†↔	Intensivmedizinische Komplexbehandlung, 1657 bis 1932 Aufwandspunkte	99.b7.27†↔	Intensivmedizinische Komplexbehandlung im Kindesalter (Basisprozedur), 1471 bis 1764 Aufwandspunkte
99.b7.1b†↔	Intensivmedizinische Komplexbehandlung, 1933 bis 2208 Aufwandspunkte	99.b7.28†↔	Intensivmedizinische Komplexbehandlung im Kindesalter (Basisprozedur), 1765 bis 2058 Aufwandspunkte
99.b7.1c†↔	Intensivmedizinische Komplexbehandlung, 2209 bis 2484 Aufwandspunkte	99.b7.2a†↔	Intensivmedizinische Komplexbehandlung im Kindesalter (Basisprozedur), 2059 bis 2352 Aufwandspunkte
99.b7.1d†↔	Intensivmedizinische Komplexbehandlung, 2485 bis 2760 Aufwandspunkte	99.b7.2b†↔	Intensivmedizinische Komplexbehandlung im Kindesalter (Basisprozedur), 2353 bis 2646 Aufwandspunkte
99.b7.1e†↔	Intensivmedizinische Komplexbehandlung, 2761 bis 3220 Aufwandspunkte	99.b7.2c†↔	Intensivmedizinische Komplexbehandlung im Kindesalter (Basisprozedur), 2647 bis 2940 Aufwandspunkte
99.b7.1f†↔	Intensivmedizinische Komplexbehandlung, 3221 bis 3680 Aufwandspunkte	99.b7.2d†↔	Intensivmedizinische Komplexbehandlung im Kindesalter (Basisprozedur), 2941 bis 3430 Aufwandspunkte
99.b7.1g†↔	Intensivmedizinische Komplexbehandlung, 3681 bis 4600 Aufwandspunkte	99.b7.2e†↔	Intensivmedizinische Komplexbehandlung im Kindesalter (Basisprozedur), 3431 bis 3920 Aufwandspunkte
99.b7.1h†↔	Intensivmedizinische Komplexbehandlung, 4601 bis 5520 Aufwandspunkte	99.b7.2f†↔	Intensivmedizinische Komplexbehandlung im Kindesalter (Basisprozedur), 3921 bis 4410 Aufwandspunkte
99.b7.1i†↔	Intensivmedizinische Komplexbehandlung, 5521 bis 7360 Aufwandspunkte	99.b7.2g†↔	Intensivmedizinische Komplexbehandlung im Kindesalter (Basisprozedur), 4411 bis 4900 Aufwandspunkte
99.b7.1j†↔	Intensivmedizinische Komplexbehandlung, 7361 bis 9200 Aufwandspunkte	99.b7.2h†↔	Intensivmedizinische Komplexbehandlung im Kindesalter (Basisprozedur), 4901 bis 5880 Aufwandspunkte
99.b7.1k†↔	Intensivmedizinische Komplexbehandlung, 9201 bis 11040 Aufwandspunkte	99.b7.2i†↔	Intensivmedizinische Komplexbehandlung im Kindesalter (Basisprozedur), 5881 bis 6860 Aufwandspunkte
99.b7.1l†↔	Intensivmedizinische Komplexbehandlung, 11041 bis 13800 Aufwandspunkte	99.b7.2j†↔	Intensivmedizinische Komplexbehandlung im Kindesalter (Basisprozedur), 6861 bis 7840 Aufwandspunkte
99.b7.1m†↔	Intensivmedizinische Komplexbehandlung, 13801 bis 16560 Aufwandspunkte	99.b7.2k†↔	Intensivmedizinische Komplexbehandlung im Kindesalter (Basisprozedur), 7841 bis 9800 Aufwandspunkte
99.b7.1n†↔	Intensivmedizinische Komplexbehandlung, 16561 bis 19320 Aufwandspunkte	99.b7.2l†↔	Intensivmedizinische Komplexbehandlung im Kindesalter (Basisprozedur), 9801 bis 11760 Aufwandspunkte
99.b7.1o†↔	Intensivmedizinische Komplexbehandlung, 19321 und mehr Aufwandspunkte	99.b7.2m†↔	Intensivmedizinische Komplexbehandlung im Kindesalter (Basisprozedur), 11761 bis 13720 Aufwandspunkte



- 99.b7.2n†↔ Intensivmedizinische Komplexbehandlung im Kindesalter (Basisprozedur), 13721 bis 16660 Aufwandspunkte
 99.b7.2o†↔ Intensivmedizinische Komplexbehandlung im Kindesalter (Basisprozedur), 16661 bis 19600 Aufwandspunkte

- 99.b7.2p†↔ Intensivmedizinische Komplexbehandlung im Kindesalter (Basisprozedur), 19601 und mehr Aufwandspunkte

Prozedur A11-4

- 37.69.70†↔ Dauer der Behandlung mit einem herzkreislauf- und lungenunterstützenden System, mit Pumpe, mit CO2-removal, extrakorporal, veno-venös, weniger als 24 Stunden
 37.69.71†↔ Dauer der Behandlung mit einem herzkreislauf- und lungenunterstützenden System, mit Pumpe, mit CO2-removal, extrakorporal, veno-venös, 24 Stunden bis weniger als 48 Stunden
 37.69.72†↔ Dauer der Behandlung mit einem herzkreislauf- und lungenunterstützenden System, mit Pumpe, mit CO2-removal, extrakorporal, veno-venös, 48 Stunden bis weniger als 72 Stunden
 37.69.73†↔ Dauer der Behandlung mit einem herzkreislauf- und lungenunterstützenden System, mit Pumpe, mit CO2-removal, extrakorporal, veno-venös, 72 Stunden bis weniger als 96 Stunden
 37.69.74†↔ Dauer der Behandlung mit einem herzkreislauf- und lungenunterstützenden System, mit Pumpe, mit CO2-removal, extrakorporal, veno-venös, 96 Stunden bis weniger als 120 Stunden
 37.69.75†↔ Dauer der Behandlung mit einem herzkreislauf- und lungenunterstützenden System, mit Pumpe, mit CO2-removal, extrakorporal, veno-venös, 120 Stunden bis weniger als 144 Stunden
 37.69.76†↔ Dauer der Behandlung mit einem herzkreislauf- und lungenunterstützenden System, mit Pumpe, mit CO2-removal, extrakorporal, veno-venös, 144 Stunden bis weniger als 168 Stunden
 37.69.77†↔ Dauer der Behandlung mit einem herzkreislauf- und lungenunterstützenden System, mit Pumpe, mit CO2-removal, extrakorporal, veno-venös, 168 Stunden und mehr
 37.69.80†↔ Dauer der Behandlung mit einem herzkreislauf- und lungenunterstützenden System, mit Pumpe, mit Oxygenator (inkl. CO2-removal), extrakorporal, veno-venös, weniger als 24 Stunden
 37.69.81†↔ Dauer der Behandlung mit einem herzkreislauf- und lungenunterstützenden System, mit Pumpe, mit Oxygenator (inkl. CO2-removal), extrakorporal, veno-venös, 24 Stunden bis weniger als 48 Stunden
 37.69.82†↔ Dauer der Behandlung mit einem herzkreislauf- und lungenunterstützenden System, mit Pumpe, mit Oxygenator (inkl. CO2-removal), extrakorporal, veno-venös, 48 Stunden bis weniger als 72 Stunden
 37.69.83†↔ Dauer der Behandlung mit einem herzkreislauf- und lungenunterstützenden System, mit Pumpe, mit Oxygenator (inkl. CO2-removal), extrakorporal, veno-venös, 72 Stunden bis weniger als 96 Stunden
 37.69.84†↔ Dauer der Behandlung mit einem herzkreislauf- und lungenunterstützenden System, mit Pumpe, mit Oxygenator (inkl. CO2-removal), extrakorporal, veno-venös, 96 Stunden bis weniger als 120 Stunden
 37.69.85†↔ Dauer der Behandlung mit einem herzkreislauf- und lungenunterstützenden System, mit Pumpe, mit Oxygenator (inkl. CO2-removal), extrakorporal, veno-venös, 120 Stunden bis weniger als 144 Stunden
 37.69.86†↔ Dauer der Behandlung mit einem herzkreislauf- und lungenunterstützenden System, mit Pumpe, mit Oxygenator (inkl. CO2-removal), extrakorporal, veno-venös, 144 Stunden bis weniger als 168 Stunden
 37.69.87†↔ Dauer der Behandlung mit einem herzkreislauf- und lungenunterstützenden System, mit Pumpe, mit Oxygenator (inkl. CO2-removal), extrakorporal, veno-venös, 168 Stunden und mehr
 37.69.a0†↔ Dauer der Behandlung mit einem herzkreislauf- und lungenunterstützenden System, mit Pumpe, mit Oxygenator (inkl. CO2-removal), extrakorporal, veno-arteriell oder veno-venoarteriell, weniger als 24 Stunden
 37.69.a1†↔ Dauer der Behandlung mit einem herzkreislauf- und lungenunterstützenden System, mit Pumpe, mit Oxygenator (inkl. CO2-removal), extrakorporal, veno-arteriell oder veno-venoarteriell, 24 Stunden bis weniger als 48 Stunden
 37.69.a2†↔ Dauer der Behandlung mit einem herzkreislauf- und lungenunterstützenden System, mit Pumpe, mit Oxygenator (inkl. CO2-removal), extrakorporal, veno-arteriell oder veno-venoarteriell, 48 Stunden bis weniger als 72 Stunden
 37.69.a3†↔ Dauer der Behandlung mit einem herzkreislauf- und lungenunterstützenden System, mit Pumpe, mit Oxygenator (inkl. CO2-removal), extrakorporal, veno-arteriell oder veno-venoarteriell, 72 Stunden bis weniger als 96 Stunden
 37.69.a4†↔ Dauer der Behandlung mit einem herzkreislauf- und lungenunterstützenden System, mit Pumpe, mit Oxygenator (inkl. CO2-removal), extrakorporal, veno-arteriell oder veno-venoarteriell, 96 Stunden bis weniger als 120 Stunden
 37.69.a5†↔ Dauer der Behandlung mit einem herzkreislauf- und lungenunterstützenden System, mit Pumpe, mit Oxygenator (inkl. CO2-removal), extrakorporal, veno-arteriell oder veno-venoarteriell, 120 Stunden bis weniger als 144 Stunden
 37.69.a6†↔ Dauer der Behandlung mit einem herzkreislauf- und lungenunterstützenden System, mit Pumpe, mit Oxygenator (inkl. CO2-removal), extrakorporal, veno-arteriell oder veno-venoarteriell, 144 Stunden bis weniger als 168 Stunden
 37.69.a7†↔ Dauer der Behandlung mit einem herzkreislauf- und lungenunterstützenden System, mit Pumpe, mit Oxygenator (inkl. CO2-removal), extrakorporal, veno-arteriell oder veno-venoarteriell, 168 Stunden und mehr
 37.69.b0†↔ Dauer der Behandlung mit einem herzkreislauf- und lungenunterstützenden System, ohne Pumpe, mit CO2-removal, weniger als 24 Stunden
 37.69.b1†↔ Dauer der Behandlung mit einem herzkreislauf- und lungenunterstützenden System, ohne Pumpe, mit CO2-removal, 24 Stunden bis weniger als 48 Stunden
 37.69.b2†↔ Dauer der Behandlung mit einem herzkreislauf- und lungenunterstützenden System, ohne Pumpe, mit CO2-removal, 48 Stunden bis weniger als 72 Stunden
 37.69.b3†↔ Dauer der Behandlung mit einem herzkreislauf- und lungenunterstützenden System, ohne Pumpe, mit CO2-removal, 72 Stunden bis weniger als 96 Stunden
 37.69.b4†↔ Dauer der Behandlung mit einem herzkreislauf- und lungenunterstützenden System, ohne Pumpe, mit CO2-removal, 96 Stunden bis weniger als 120 Stunden
 37.69.b5†↔ Dauer der Behandlung mit einem herzkreislauf- und lungenunterstützenden System, ohne Pumpe, mit CO2-removal, 120 Stunden bis weniger als 144 Stunden
 37.69.b6†↔ Dauer der Behandlung mit einem herzkreislauf- und lungenunterstützenden System, ohne Pumpe, mit CO2-removal, 144 Stunden bis weniger als 168 Stunden
 37.69.b7†↔ Dauer der Behandlung mit einem herzkreislauf- und lungenunterstützenden System, ohne Pumpe, mit CO2-removal, 168 Stunden und mehr
 37.6a.a1†↔ Implantation eines herzkreislauf- und lungenunterstützenden Systems, ohne Pumpe, mit CO2-removal, extrakorporal, arterio-venös, offen chirurgisch extra-thorakal (z.B. Gefäßsfreilegung)
 37.6a.a2†↔ Implantation eines herzkreislauf- und lungenunterstützenden Systems, ohne Pumpe, mit CO2-removal, extrakorporal, arterio-venös, perkutan
 41.00.00↔ Transplantation von Knochenmark Stammzellen n.n.bez.
 41.00.05↔ Transplantation von Knochenmarkstammzellen, Fremdbezug
 41.00.09↔ Sonstige Transplantation von Knochenmark Stammzellen
 41.00.11↔ Transplantation von Knochenmark Stammzellen, Stammzellboost nach erfolgter Transplantation von hämatopoetischen Stammzellen, ohne In-vitro-Aufbereitung
 41.00.18↔ Transplantation von Knochenmark Stammzellen, Stammzellboost nach erfolgter Transplantation von hämatopoetischen Stammzellen, nach In-vitro-Aufbereitung

- | | | | |
|-----------|--|-----------|---|
| 41.01.01↔ | Transplantation von Knochenmark Stammzellen, autolog, ohne In-vitro-Aufbereitung | 41.09.01↔ | Transplantation von Knochenmark Stammzellen, autolog, nach In-vitro-Aufbereitung |
| 41.04.01↔ | Autologe hämatopoetische Stammzelltransplantation, ohne in-vitro-Aufbereitung | 55.69.00↔ | Sonstige Nierentransplantation, n.n.bez. |
| 41.06.00↔ | Nabelschnurblut-Stammzell-Transplantation, n.n.bez. | 55.69.10↔ | Sonstige Nierentransplantation, allogene |
| 41.06.01↔ | Transfusion von Nabelschnurblutstammzellen allogene unverwandte | 55.69.20↔ | Sonstige Nierentransplantation, syngene |
| 41.06.02↔ | Transfusion von Nabelschnurblutstammzellen autogene | 55.69.30↔ | Sonstige Nierentransplantation, En-bloc-Transplantat |
| 41.06.03↔ | Transfusion von Nabelschnurblutstammzellen allogene verwandte | 55.69.40↔ | Sonstige Nierentransplantation, Nieren-Retransplantation während desselben stationären Aufenthaltes |
| 41.06.04↔ | Transfusion von Nabelschnurblutstammzellen, allogene, Fremdbezugs | 55.69.99↔ | Sonstige Nierentransplantation, sonstige |
| 41.07.01↔ | Autologe hämatopoetische Stammzelltransplantation, nach in-vitro-Aufbereitung | | |

Prozedur A11-5

- | | | | |
|-----------|---|-----------|---|
| 41.00.00↔ | Transplantation von Knochenmark Stammzellen n.n.bez. | 41.06.02↔ | Transfusion von Nabelschnurblutstammzellen autogene |
| 41.00.05↔ | Transplantation von Knochenmarkstammzellen, Fremdbezugs | 41.06.03↔ | Transfusion von Nabelschnurblutstammzellen allogene verwandte |
| 41.00.09↔ | Sonstige Transplantation von Knochenmark Stammzellen | 41.06.04↔ | Transfusion von Nabelschnurblutstammzellen, allogene, Fremdbezugs |
| 41.00.11↔ | Transplantation von Knochenmark Stammzellen, Stammzellboost nach erfolgter Transplantation von hämatopoetischen Stammzellen, ohne In-vitro-Aufbereitung | 41.07.01↔ | Autologe hämatopoetische Stammzelltransplantation, nach in-vitro-Aufbereitung |
| 41.00.18↔ | Transplantation von Knochenmark Stammzellen, Stammzellboost nach erfolgter Transplantation von hämatopoetischen Stammzellen, nach In-vitro-Aufbereitung | 41.09.01↔ | Transplantation von Knochenmark Stammzellen, autolog, nach In-vitro-Aufbereitung |
| 41.01.01↔ | Transplantation von Knochenmark Stammzellen, autolog, ohne In-vitro-Aufbereitung | 55.69.00↔ | Sonstige Nierentransplantation, n.n.bez. |
| 41.04.01↔ | Autologe hämatopoetische Stammzelltransplantation, ohne in-vitro-Aufbereitung | 55.69.10↔ | Sonstige Nierentransplantation, allogene |
| 41.06.00↔ | Nabelschnurblut-Stammzell-Transplantation, n.n.bez. | 55.69.20↔ | Sonstige Nierentransplantation, syngene |
| 41.06.01↔ | Transfusion von Nabelschnurblutstammzellen allogene unverwandte | 55.69.30↔ | Sonstige Nierentransplantation, En-bloc-Transplantat |
| | | 55.69.40↔ | Sonstige Nierentransplantation, Nieren-Retransplantation während desselben stationären Aufenthaltes |
| | | 55.69.99↔ | Sonstige Nierentransplantation, sonstige |

Prozedur A11-6

- | | | | |
|-----------|--|-----------|---|
| 20.96↔ | Implantation oder Ersatz einer Kochleaprotthese, n.n.bez. | 86.06.10↔ | Einsetzen einer vollständig implantierbaren Infusionspumpe zur intraventrikulären Infusion mit programmierbarem variablen Tagesprofil |
| 20.97↔ | Implantation oder Ersatz einer einkanaligen Kochleaprotthese | 86.06.11↔ | Einsetzen einer vollständig implantierbaren Infusionspumpe zur intraventrikulären Infusion mit konstanter Flussrate (gasdruckbetrieben) |
| 20.98↔ | Implantation oder Ersatz einer mehrkanaligen Kochleaprotthese | 86.06.20↔ | Einsetzen einer vollständig implantierbaren Infusionspumpe zur intrathekalen und epiduralen Infusion mit programmierbarem variablen Tagesprofil |
| 35.22.11↔ | Minimal-invasive Implantation einer Aortenklappe, transapikal | 86.06.21↔ | Einsetzen einer vollständig implantierbaren Infusionspumpe zur intrathekalen und epiduralen Infusion mit konstanter Flussrate (gasdruckbetrieben) |
| 35.96.11↔ | Aortenklappenersatz, endovaskulär, transluminal | 86.08.10↔ | Ersetzen einer vollständig implantierbaren Infusionspumpe zur intraventrikulären Infusion mit programmierbarem variablen Tagesprofil |
| 35.96.12↔ | Pulmonalklappenersatz, endovaskulär | 86.08.11↔ | Ersetzen einer vollständig implantierbaren Infusionspumpe zur intraventrikulären Infusion mit konstanter Flussrate (gasdruckbetrieben) |
| 35.96.22↔ | Endovaskuläre Mitralklappenrekonstruktion, transvenös | 86.08.20↔ | Ersetzen einer vollständig implantierbaren Infusionspumpe zur intrathekalen und epiduralen Infusion mit programmierbarem variablen Tagesprofil |
| 35.96.24↔ | Mitralklappenersatz, endovaskulär | 86.08.21↔ | Ersetzen einer vollständig implantierbaren Infusionspumpe zur intrathekalen und epiduralen Infusion mit konstanter Flussrate (gasdruckbetrieben) |
| 37.8e.00↔ | Implantation eines Kardioverters oder Defibrillators, n.n.bez. | 86.94.00↔ | Einsetzen oder Ersetzen von Pulsgenerator eines Neurostimulators, Einzelelektrodensystem, nicht spezifiziert ob aufladbar, n.n.bez. |
| 37.8e.11↔ | Implantation eines Einkammer-Defibrillators | 86.94.10↔ | Einsetzen von Pulsgenerator eines intrakraniellen Neurostimulators, Einzelelektrodensystem, nicht wiederaufladbar |
| 37.8e.12↔ | Implantation eines Zweikammer-Defibrillators | 86.94.11↔ | Einsetzen von Pulsgenerator eines epiduralen Neurostimulators, Einzelelektrodensystem, nicht wiederaufladbar |
| 37.8e.21↔ | Implantation eines Resynchronisationsdefibrillators (CRT-D) | 86.94.12↔ | Einsetzen von Pulsgenerator eines peripheren Neurostimulators, Einzelelektrodensystem, nicht wiederaufladbar |
| 37.8e.22↔ | Implantation eines Einkammer-Defibrillators mit atrialem Sensing | 86.94.20↔ | Ersetzen von Pulsgenerator eines intrakraniellen Neurostimulators, Einzelelektrodensystem, nicht wiederaufladbar |
| 37.8e.31↔ | Implantation eines subkutanen Defibrillatorsystems | | |
| 37.8e.99↔ | Implantation eines Kardioverters oder Defibrillators, sonstige | | |
| 39.71.10↔ | Endovaskuläre Implantation eines Grafts in Aorta abdominalis, aortiliakal, ohne Fenestrierung oder Seitenarm | | |
| 39.71.11↔ | Endovaskuläre Implantation eines Grafts in Aorta abdominalis, aortiliakal, mit Fenestrierung oder Seitenarm | | |
| 39.71.12↔ | Endovaskuläre Implantation eines Grafts in Aorta abdominalis, Bifurkationsprothese, aortobiliakal, ohne Fenestrierung oder Seitenarm | | |
| 39.71.13↔ | Endovaskuläre Implantation eines Grafts in Aorta abdominalis, Bifurkationsprothese, aortobiliakal, mit Fenestrierung oder Seitenarm | | |
| 39.71.14↔ | Endovaskuläre Implantation eines Grafts in Aorta abdominalis, Rohrprothese, aortal, ohne Fenestrierung oder Seitenarm | | |
| 39.71.15↔ | Endovaskuläre Implantation eines Grafts in Aorta abdominalis, Rohrprothese, aortal, mit Fenestrierung oder Seitenarm | | |
| 39.73.10↔ | Endovaskuläre Implantation eines Grafts in die Aorta thoracica, ohne Fenestrierung oder Seitenarm | | |
| 39.73.11↔ | Endovaskuläre Implantation eines Grafts in die Aorta thoracica, mit Fenestrierung oder Seitenarm | | |
| 39.73.20↔ | Endovaskuläre Implantation eines Grafts in die Aorta thoracoabdominalis | | |



86.94.21↔ Ersetzen von Pulsgenerator eines epiduralen Neurostimulators, Einzelelektrodensystem, nicht wiederaufladbar	86.96.10↔ Einsetzen von Pulsgenerator zur Vorderwurzelstimulation
86.94.22↔ Ersetzen von Pulsgenerator eines peripheren Neurostimulators, Einzelelektrodensystem, nicht wiederaufladbar	86.96.11↔ Einsetzen von Pulsgenerator zur Vagusnervstimulation
86.94.99↔ Einsetzen oder Ersetzen von Pulsgenerator eines Neurostimulators, Einzelelektrodensystem, nicht spezifiziert ob aufladbar, sonstige	86.96.20↔ Ersetzen von Pulsgenerator zur Vorderwurzelstimulation
86.95.00↔ Einsetzen oder Ersetzen von Pulsgenerator eines Neurostimulators, Mehrelektrodensystem, nicht spezifiziert ob aufladbar, n.n.bez.	86.96.21↔ Ersetzen von Pulsgenerator zur Vagusnervstimulation
86.95.10↔ Einsetzen von Pulsgenerator eines intrakraniellen Neurostimulators, Mehrelektrodensystem, nicht wiederaufladbar	86.96.99↔ Einsetzen oder Ersetzen von sonstigem Pulsgenerator eines Neurostimulators, sonstige
86.95.11↔ Einsetzen von Pulsgenerator eines epiduralen Neurostimulators, Mehrelektrodensystem, nicht wiederaufladbar	86.97↔ Einsetzen oder Ersetzen von aufladbarem Pulsgenerator eines Neurostimulators, Einzelelektrodensystem
86.95.12↔ Einsetzen von Pulsgenerator eines peripheren Neurostimulators, Mehrelektrodensystem, nicht wiederaufladbar	86.98.00↔ Einsetzen oder Ersetzen von aufladbarem Pulsgenerator eines Neurostimulators, Mehrelektrodensystem, n.n.bez.
86.95.20↔ Ersetzen von Pulsgenerator eines intrakraniellen Neurostimulators, Mehrelektrodensystem, nicht wiederaufladbar	86.98.10↔ Einsetzen von aufladbarem Pulsgenerator eines intrakraniellen Neurostimulators, Mehrelektrodensystem
86.95.21↔ Ersetzen von Pulsgenerator eines epiduralen Neurostimulators, Mehrelektrodensystem, nicht wiederaufladbar	86.98.11↔ Einsetzen von aufladbarem Pulsgenerator eines epiduralen Neurostimulators, Mehrelektrodensystem
86.95.22↔ Ersetzen von Pulsgenerator eines peripheren Neurostimulators, Mehrelektrodensystem, nicht wiederaufladbar	86.98.12↔ Einsetzen von aufladbarem Pulsgenerator eines peripheren Neurostimulators, Mehrelektrodensystem
86.95.99↔ Einsetzen oder Ersetzen von Pulsgenerator eines Neurostimulators, Mehrelektrodensystem, nicht spezifiziert ob aufladbar, sonstige	86.98.20↔ Ersetzen von aufladbarem Pulsgenerator eines intrakraniellen Neurostimulators, Mehrelektrodensystem
86.96.00↔ Einsetzen oder Ersetzen von sonstigem Pulsgenerator eines Neurostimulators, n.n.bez.	86.98.21↔ Ersetzen von aufladbarem Pulsgenerator eines epiduralen Neurostimulators, Mehrelektrodensystem
	86.98.22↔ Ersetzen von aufladbarem Pulsgenerator eines peripheren Neurostimulators, Mehrelektrodensystem
	86.98.99↔ Einsetzen oder Ersetzen von aufladbarem Pulsgenerator eines Neurostimulators, Mehrelektrodensystem, sonstige

ADRG A13**Beatmung > 95 und < 250 Stunden**

Dauer der maschinellen Beatmung > 95 Stunden und MDC ist ungleich 22 und Dauer der maschinellen Beatmung < 250 Stunden

DRG A13A**Beatmung > 95 und < 250 Stunden mit hochkomplexen Konstellationen**

(Komplexe OR-Prozeduren oder mindestens eine Prozedur in Tabelle A13-4 oder Alter < 2 Jahre und Prozedur in Tabelle A13-5) und (mindestens eine Prozedur in Tabelle A13-6 oder Intensivmedizinische Komplexbehandlung > 980 / 1104 Aufwandspunkte oder Prozedur in Tabelle A13-7 oder Mehrzeitige komplexe OR-Prozeduren) oder (Bestimmte OR-Prozeduren und Komplizierende Prozeduren Prä-MDC oder Intensivmedizinische Komplexbehandlung > 980 / 1104 Aufwandspunkte) und (Intensivmedizinische Komplexbehandlung > 980 / 1104 Aufwandspunkte oder Alter < 16 Jahre) und (Bestimmte OR-Prozeduren und Komplizierende Prozeduren Prä-MDC oder Hauptdiagnose in Tabelle A13-1 oder mindestens eine Prozedur in Tabelle A13-8 oder Mehrzeitige komplexe OR-Prozeduren)

DRG A13B**Beatmung > 95 und < 250 Stunden mit sehr komplexen Konstellationen, Alter < 16 Jahre**

(Komplexe OR-Prozeduren oder mindestens eine Prozedur in Tabelle A13-4 oder Alter < 2 Jahre und Prozedur in Tabelle A13-5) und Alter < 16 Jahre oder (Bestimmte OR-Prozeduren und Komplizierende Prozeduren Prä-MDC oder Intensivmedizinische Komplexbehandlung > 980 / 1104 Aufwandspunkte) und (Intensivmedizinische Komplexbehandlung > 980 / 1104 Aufwandspunkte oder Alter < 16 Jahre)

DRG A13C**Beatmung > 95 und < 250 Stunden mit sehr komplexen Konstellationen, Alter > 15 Jahre**

Komplexe OR-Prozeduren oder mindestens eine Prozedur in Tabelle A13-4 oder Alter < 2 Jahre und Prozedur in Tabelle A13-5 oder (Bestimmte OR-Prozeduren und Komplizierende Prozeduren Prä-MDC oder Intensivmedizinische Komplexbehandlung > 980 / 1104 Aufwandspunkte) und (Intensivmedizinische Komplexbehandlung > 980 / 1104 Aufwandspunkte oder Alter < 16 Jahre oder Verweildauer > 8 Tage oder Entlassungsgrund ist gleich Nicht wegverlegt, nicht verstorben, nicht gegen ärztlichen Rat entlassen (00) oder Entlassungsgrund ist gleich Behandlung gegen ärztlichen Rat beendet (04) oder Entlassungsgrund ist gleich Unbekannt (99))

DRG A13D**Beatmung > 95 und < 250 Stunden mit komplexen Konstellationen**

(Komplizierende Prozeduren Prä-MDC oder Bestimmte OR-Prozeduren oder Alter < 16 Jahre oder Intensivmedizinische Komplexbehandlung > 392 / 552 Aufwandspunkte) und (Verweildauer > 8 Tage oder Entlassungsgrund ist gleich Nicht wegverlegt, nicht verstorben, nicht gegen ärztlichen Rat entlassen (00) oder Entlassungsgrund ist gleich Behandlung gegen ärztlichen Rat beendet (04) oder Entlassungsgrund ist gleich Unbekannt (99))

DRG A13E**Beatmung > 95 und < 250 Stunden mit bestimmten komplizierenden Konstellationen**

Hauptdiagnose in Tabelle A13-2 oder Diagnose in Tabelle A13-3 oder Prozedur in Tabelle A13-9

DRG A13F**Beatmung > 95 und < 250 Stunden ohne bestimmte komplizierende Konstellationen****Hauptdiagnose A13-1**

C81.0	Noduläres lymphozytenprädominantes Hodgkin-Lymphom	C90.21	Extramedulläres Plasmazytom: In kompletter Remission
C81.1	Nodulär-sklerosierendes klassisches Hodgkin-Lymphom	C90.30	Solitäres Plasmazytom: oA einer kompletten Remission
C81.2	Gemischtzelliges klassisches Hodgkin-Lymphom	C90.31	Solitäres Plasmazytom: In kompletter Remission
C81.3	Lymphozytenarmes klassisches Hodgkin-Lymphom	C91.00	Akut lymphat Leukämie [ALL]: oA einer komplet Remission
C81.4	Lymphozytenreiches klassisches Hodgkin-Lymphom	C91.01	Akute lymphat Leukämie [ALL]: In komplet Remission
C81.7	Sonstige Typen des klassischen Hodgkin-Lymphoms	C91.10	Chr lymphat Leukäm B-Zell-Typ [CLL]: oA komplet Remis
C81.9	Hodgkin-Lymphom, nicht näher bezeichnet	C91.11	Chr lymphat Leukämie B-Zell-Typ [CLL]: In komplet Remis
C82.0	Follikuläres Lymphom Grad I	C91.30	Prolymphozyt Leukämie B-Zell-Typ: oA komplet Remis
C82.1	Follikuläres Lymphom Grad II	C91.31	Prolymphozyt Leukämie vom B-Zell-Typ: In komplet Remis
C82.2	Follikuläres Lymphom Grad III, nicht näher bezeichnet	C91.40	Haarzellenleukämie: Ohne Angabe kompl Remission
C82.3	Follikuläres Lymphom Grad IIIa	C91.41	Haarzellenleukämie: In kompletter Remission
C82.4	Follikuläres Lymphom Grad IIIb	C91.50	Adult T-Zell-Lymphom/Leukäm HTLV-1-assoz: oA kompl Rem
C82.5	Diffuses Follikelzentrumlymphom	C91.51	Adult T-Zell-Lymphom/Leukäm HTLV-1-assoz: In kompl Rem
C82.6	Kutanes Follikelzentrumlymphom	C91.60	Prolymphozyt-Leukämie T-Zell-Typ: oA einer komplet Remis
C82.7	Sonstige Typen des follikulären Lymphoms	C91.61	Prolymphozyt-Leukämie vom T-Zell-Typ: In komplet Remis
C82.9	Follikuläres Lymphom, nicht näher bezeichnet	C91.70	Sonstige lymphatische Leukämie: Ohne Ang kompl Remiss
C83.0	Kleinzelliges B-Zell-Lymphom	C91.71	Sonstige lymphatische Leukämie: In kompletter Remission
C83.1	Mantelzell-Lymphom	C91.80	Reifzellige B-ALL vom Burkitt-Typ: oA einer komplet Remis
C83.3	Diffuses großzelliges B-Zell-Lymphom	C91.81	Reifzellige B-ALL vom Burkitt-Typ: In kompletter Remission
C83.5	Lymphoblastisches Lymphom	C91.90	Lymphatische Leukämie, nnbez: Ohne Ang kompl Remission
C83.7	Burkitt-Lymphom	C91.91	Lymphatische Leukämie, nnbez: In kompletter Remission
C83.8	Sonstige nicht follikuläre Lymphome	C92.00	Akute myeloblast Leukämie [AML]: oA einer komplet Remis
C83.9	Nicht follikuläres Lymphom, nicht näher bezeichnet	C92.01	Akute myeloblast Leukämie [AML]: In komplet Remis
C84.0	Mycosis fungoides	C92.10	Chr myelo Leukäm [CML], BCR/ABL-posit: oA kompl Rem
C84.1	Sézary-Syndrom	C92.11	Chr myelo Leukäm [CML], BCR/ABL-posit: In kompl Rem
C84.4	Peripheres T-Zell-Lymphom, nicht spezifiziert	C92.20	Atyp chr myelo Leukäm, BCR/ABL-negat: oA kompl Rem
C84.5	Sonstige reifzellige T/NK-Zell-Lymphome	C92.21	Atyp chr myelo Leukäm, BCR/ABL-negat: In kompl Rem
C84.6	Anaplastisches großzelliges Lymphom, ALK-positiv	C92.30	Myelosarkom: Ohne Angabe kompl Remission
C84.7	Anaplastisches großzelliges Lymphom, ALK-negativ	C92.31	Myelosarkom: In kompletter Remission
C84.8	Kutanes T-Zell-Lymphom, nicht näher bezeichnet	C92.40	Akut Promyelozyt-Leukämie [PCL]: oA komplet Remis
C84.9	Reifzelliges T/NK-Zell-Lymphom, nicht näher bezeichnet	C92.41	Akute Promyelozyt-Leukämie [PCL]: In komplet Remis
C85.1	B-Zell-Lymphom, nnbez	C92.50	Akute myelomonozytäre Leukämie: Ohne Ang kompl Remiss
C85.2	Mediastinales (thymisches) großzelliges B-Zell-Lymphom	C92.51	Akute myelomonozytäre Leukämie: In kompletter Remission
C85.7	Sonst nbez Typen Non-Hodgkin-Lymphom	C92.60	Akut myelo Leukäm m 11q23-Abnormität: oA kompl Rem
C85.9	Non-Hodgkin-Lymphom, nicht näher bezeichnet	C92.61	Akut myelo Leukäm mit 11q23-Abnormität: In kompl Rem
C86.0	Extranodales NK/T-Zell-Lymphom, nasaler Typ	C92.70	Sonstige myeloische Leukämie: Ohne Ang kompl Remission
C86.1	Hepatosplenisches T-Zell-Lymphom	C92.71	Sonstige myeloische Leukämie: In kompletter Remission
C86.2	T-Zell-Lymphom vom Enteropathie-Typ	C92.80	Akut myelo Leukäm m multilineär Dysplas: oA kompl Rem
C86.3	Subkutanes pannikulitisches T-Zell-Lymphom	C92.81	Akut myelo Leukäm m multilineär Dysplas: In kompl Rem
C86.4	Blastisches NK-Zell-Lymphom	C92.90	Myeloische Leukämie, nnbez: Ohne Ang kompl Remission
C86.5	Angioimmunoblastisches T-Zell-Lymphom	C92.91	Myeloische Leukämie, nnbez: In kompletter Remission
C86.6	Primäre kutane CD30-positive T-Zell-Proliferationen	C93.00	Akut Monoblast/Monozytenleukämie: oA komplet Remis
C88.00	Makroglobulinämie Waldenström: oA einer kompl Remiss	C93.01	Akut Monoblast/Monozytenleukämie: In komplet Remis
C88.01	Makroglobulinämie Waldenström: In kompletter Remission	C93.10	Chron myelomonozytäre Leukämie: oA einer komplet Remis
C88.20	So Schwerkettenkrankht: oA einer komplet Remission	C93.11	Chron myelomonozyt Leukämie: In komplet Remis
C88.21	Sonstige Schwerkettenkrankheit: In kompletter Remission	C93.30	Juvenile myelomonozyt Leukämie: oA einer komplet Remis
C88.30	Immunproliferative Dünndarmkrankheit: Oh Ang kompl Rem	C93.31	Juvenile myelomonozytäre Leukämie: In komplet Remis
C88.31	Immunproliferative Dünndarmkrankheit: In kompletter Remis	C93.70	Sonstige Monozytenleukämie: Ohne Ang kompl Remission
C88.40	Extranod Marginzon-B-Lymphom MALT oA kompl Rem	C93.71	Sonstige Monozytenleukämie: In kompletter Remission
C88.41	Extranod Marginzon-B-Lymphom MukosAss Gwb In kompl Rem	C93.90	Monozytenleukämie, nnbez: Ohne Angabe kompl Remission
C88.70	Sonstige bösartige immunproliferat KH: oA kompl Remis	C93.91	Monozytenleukämie, nnbez: In kompletter Remission
C88.71	Sonst bösart immunproliferative KH: In kompletter Remis	C94.00	Akute Erythroleukämie: oA einer komplet Remission
C88.90	Bösart immunproliferative KH, nnbez: oA kompl Remis	C94.01	Akute Erythroleukämie: In kompletter Remission
C88.91	Bösart immunproliferative KH, nnbez: In kompletter Remiss	C94.20	Akute Megakaryoblastenleukämie: Ohne Ang kompl Remiss
C90.00	Multiples Myelom: oA einer kompletten Remission	C94.21	Akute Megakaryoblastenleukämie: In kompletter Remission
C90.01	Multiples Myelom: In kompletter Remission	C94.30	Mastzellenleukämie: Ohne Angabe kompl Remission
C90.10	Plasmazellenleukämie: Ohne Angabe einer kompl Remission	C94.31	Mastzellenleukämie: In kompletter Remission
C90.11	Plasmazellenleukämie: In kompletter Remission	C94.40	Akut Panmyelose m Myelofibrose: oA komplet Remis
C90.20	Extramedullär Plasmazytom: oA einer komplet Remission	C94.41	Akute Panmyelose mit Myelofibrose: In komplet Remis

C94.70	Sonstige nbez Leukämien: Ohne Angabe kompl Remission	C95.90	Leukämie, nicht näher bezeichnet: Ohne Ang kompl Remiss
C94.71	Sonst näher bez Leukämien: In kompletter Remiss	C95.91	Leukämie, nicht näher bezeichnet: In kompletter Remission
C95.00	Akute Leukämie nbez Zelltyps: Ohne Ang kompl Remission	C96.0	Multifok/-syst (dissm) Langerh-Zell-Histiozytos [AbtLetterSiwe]
C95.01	Akute Leukämie nbez Zelltyps: In kompletter Remission	C96.2	Bösartiger Mastzelltumor
C95.10	Chronische Leukämie nbez Zelltyps: Oh Ang kompl Remiss	C96.4	Sarkom der dendritischen Zellen (akzessorische Zellen)
C95.11	Chronische Leukämie nbez Zelltyps: In kompletter Remiss	C96.7	So nbez BNB lymphat/blutbildend/verwandtes Gewebe
C95.70	Sonstige Leukämie nbez Zelltyps: Ohne Ang kompl Remiss	C96.8	Histiozytisches Sarkom
C95.71	Sonstige Leukämie nbez Zelltyps: In kompletter Remission	C96.9	BNB lymphat/blutbildendes/verwandtes Gew, nbez
C95.8	Leukämie, refraktär auf Standard-Induktionstherapie		

Hauptdiagnose A13-2

A00.0	Cholera durch Vibrio cholerae O:1, Biovar cholerae	A18.6	Tuberkulose des Ohres
A00.1	Cholera durch Vibrio cholerae O:1, Biovar eltor	A18.7	Tuberkulose der Nebennieren
A00.9	Cholera, nbez	A18.8	Tuberkulose sonstiger nbez Organe
A01.0	Typhus abdominalis	A19.0	Akute Miliartuberkulose einer einzel nbez Lokalisation
A01.1	Paratyphus A	A19.1	Akute Miliartuberkulose mehrerer Lokalisationen
A01.2	Paratyphus B	A19.2	Akute Miliartuberkulose, nbez
A01.3	Paratyphus C	A19.8	Sonstige Miliartuberkulose
A01.4	Paratyphus, nbez	A19.9	Miliartuberkulose, nbez
A02.1	Salmonellensepsis	A20.0	Bubonenpest
A04.5	Enteritis durch Campylobacter	A20.1	Hautpest
A04.6	Enteritis durch Yersinia enterocolitica	A20.2	Lungenpest
A04.7	Enterokolitis durch Clostridium difficile	A20.3	Pestmeningitis
A05.1	Botulismus	A20.7	Pestsepsis
A06.0	Akute Amöbenruhr	A20.8	Sonstige Formen der Pest
A06.1	Chronische intestinale Amöbiasis	A20.9	Pest, nbez
A06.2	Nichtdysenterische Kolitis durch Amöben	A21.0	Ulzeroglanduläre Tularämie
A06.3	Amöbom des Darnes	A21.1	Okuloglanduläre Tularämie
A06.4	Leberabszess durch Amöben	A21.2	Pulmonale Tularämie
A06.5	Lungenabszess durch Amöben	A21.3	Gastrointestinale Tularämie
A06.6	Hirnabszess durch Amöben	A21.7	Generalisierte Tularämie
A06.7	Amöbiasis der Haut	A21.8	Sonstige Formen der Tularämie
A06.8	Amöbeninfektion an sonst Lok	A21.9	Tularämie, nbez
A06.9	Amöbiasis, nbez	A22.0	Hautmilzbrand
A07.0	Balantidiose	A22.1	Lungenmilzbrand
A07.1	Giardiasis [Lambliasis]	A22.2	Darmmilzbrand
A07.2	Kryptosporidiose	A22.7	Milzbrandsepsis
A07.3	Isosporose	A22.8	Sonstige Formen des Milzbrandes
A07.8	Sonst nbez Darm-KH durch Protozoen	A22.9	Milzbrand, nbez
A07.9	Darmkrankheit durch Protozoen, nbez	A23.0	Brucellose durch Brucella melitensis
A15.0	LuTB, d mikr Unt Sput ges, m/o Nachw d Kult o molbiol Verf	A23.1	Brucellose d Brucella abortus
A15.1	Lungentuberkulose, nur durch Kultur gesichert	A23.2	Brucellose durch Brucella suis
A15.2	Lungentuberkulose, histologisch gesichert	A23.3	Brucellose durch Brucella canis
A15.3	LungenTB, durch so u nbez Untersuchungsverf gesichert	A23.8	Sonstige Brucellose
A15.4	TB intrathor Lymphknoten, bakt, molbiol od histol gesichert	A23.9	Brucellose, nbez
A15.5	TB Larynx, Trach u Bronch, bakt, molbiol od histol gesichert	A24.0	Rotz
A15.6	Tuberkulöse Pleuritis, bakt, molbiol od histol gesichert	A24.1	Akute oder fulminante Melioidose
A15.7	Primäre TB Atmungsorgane, bakt, molbiol od histol gesichert	A24.2	Subakute oder chronische Melioidose
A15.8	Sonst TB Atmungsorgane, bakt, molbiol od histol gesichert	A24.3	Sonstige Melioidose
A15.9	Nbez TB Atmungsorgane, bakt, molekbiol od histol gesich	A24.4	Melioidose, nbez
A16.0	Lungentuberkulose, bakt, molbiol u histol n gesichert	A25.0	Spirillen-Rattenbisskrankheit
A16.1	Lungentuberkulose, bakt, molbiol u hist Unt n durchgef	A25.1	Streptobazillen-Rattenbisskrankheit
A16.2	LungenTB oh Angabe bakt, molekularbiolog od histol Sicher	A25.9	Rattenbißkrankheit, nbez
A16.3	TB intrathorak LK oh Ang bakt, molekularbiol od hist Sicher	A26.0	Haut-Erysipeloid
A16.4	TB Larynx/Trach/Bronch oh Ang bakt, molekbiol od hist Sich	A26.7	Erysipelothrix-Sepsis
A16.5	Tuberkulöse Pleuritis oh Ang bakt, molekbiol od hist Sich	A26.8	Sonstige Formen des Erysipeloids
A16.7	Prim TB AtmOrg oh Ang bakt, molekularbiol od hist Sich	A26.9	Erysipeloid, nbez
A16.8	Sonst TB AtmOrg oh Ang bakt, molekularbiolog od hist Sich	A27.0	Leptospirosis icterohaemorrhagica [Weil-Krankheit]
A16.9	Nbez TB AtmOrg oh Ang bakt, molekbiol od hist Sich	A27.8	Sonstige Formen der Leptospirose
A17.0	Tuberkulöse Meningitis	A27.9	Leptospirose, nbez
A17.1	Meningeales Tuberkulom	A28.0	Pasteurellose
A17.8	Sonstige Tuberkulose Nervensystem	A28.1	Katzenkratzkrankheit
A17.9	Tuberkulose des Nervensystems, nbez	A28.2	Extraintestinale Yersiniose
A18.0	Tuberkulose Knochen u Gelenke	A28.8	Sonst nbez bakterielle Zoonosen, aonkl
A18.1	Tuberkulose Urogenitalsystem	A28.9	Bakterielle Zoonose, nbez
A18.2	Tuberkulose peripherer Lymphknoten	A30.0	Indeterminierte Lepra
A18.3	TB Darm, Peritoneum u Mesenterial-LK	A30.1	Tuberkuloide Lepra
A18.4	Tuberkulose Haut u Unterhautgewebe	A30.2	Borderline-tuberkuloide Lepra
A18.5	Tuberkulose des Auges	A30.3	Borderline-Lepra

A30.4	Borderline-lepromatöse Lepra	A48.3	Syndrom des toxischen Schocks
A30.5	Lepromatöse Lepra	A48.4	Brazilian purpuric fever
A30.8	Sonstige Formen der Lepra	A75.0	Epidem Fleckfieber d Rickettsia prowazeki
A30.9	Lepra, nnbez	A75.1	Fleckfieber-Spätrezidiv [Brill-Krankheit]
A31.0	Infektion Lunge durch sonstige Mykobakterien	A75.2	Fleckfieber durch Rickettsia typhi [Rickettsia mooseri]
A31.1	Infektion Haut durch sonstige Mykobakterien	A75.3	Fleckfieber durch Rick tsutsugamushi [Rick orientalis]
A31.80	Disseminierte atypische Mykobakteriose	A75.9	Fleckfieber, nnbez
A31.88	Sonstige Infektionen durch Mykobakterien	A77.0	Zeckenbißfieber durch Rickettsia rickettsii
A31.9	Infektion durch Mykobakterien, nicht näher bezeichnet	A77.1	Zeckenbißfieber durch Rickettsia conori
A32.0	Kutane Listeriose	A77.2	Zeckenbißfieber durch Rickettsia sibirica
A32.1	Meningitis und Meningoenzephalitis durch Listerien	A77.3	Zeckenbißfieber durch Rickettsia australis
A32.7	Listeriensepsis	A77.8	Sonstige Zeckenbißfieber
A32.8	Sonstige Formen der Listeriose	A77.9	Zeckenbißfieber, nnbez
A32.9	Listeriose, nnbez	A78	Q-Fieber
A33	Tetanus neonatorum	A79.0	Wolhynisches Fieber
A34	Tetanus während Schwangerschaft/Geburt/Wochenbett	A79.1	Rickettsienpocken durch Rickettsia akari
A35	Sonstiger Tetanus	A79.8	Sonstige nbez Rickettsiosen
A36.0	Rachendiphtherie	A79.9	Rickettsiose, nnbez
A36.1	Nasenrachendiphtherie	A80.0	Akute paralytische Poliomyelitis durch Impfvirus
A36.2	Kehlkopfdiphtherie	A80.1	Akute paralytische Poliomyelitis durch import Wildvirus
A36.3	Hautdiphtherie	A80.2	Akute paralytische Poliomyelitis d einheimisches Wildvirus
A36.8	Sonstige Diphtherie	A80.3	Sonst u nnbez akute paralytische Poliomyelitis
A36.9	Diphtherie, nnbez	A80.4	Akute nichtparalytische Poliomyelitis
A37.0	Keuchhusten durch Bordetella pertussis	A80.9	Akute Poliomyelitis, nnbez
A37.1	Keuchhusten durch Bordetella parapertussis	A81.0	Creutzfeldt-Jakob-Krankheit
A37.8	Keuchhusten durch sonstige Bordetella-Spezies	A81.1	Subakute sklerosierende Panenzephalitis
A37.9	Keuchhusten, nnbez	A81.2	Progressive multifokale Leukenzephalopathie
A38	Scharlach	A81.8	Sonstige atypische Virusinfektionen des ZNS
A39.0	Meningokokkenmeningitis	A81.9	Atypische Virusinfektion des ZNS, nnbez
A39.1	Waterhouse-Friderichsen-Syndrom	A82.0	Wildtier-Tollwut
A39.2	Akute Meningokokkensepsis	A82.1	Haustier-Tollwut
A39.3	Chronische Meningokokkensepsis	A82.9	Tollwut, nnbez
A39.4	Meningokokkensepsis, nnbez	A83.0	Japanische Enzephalitis
A39.5	Herzkrankheit durch Meningokokken	A83.1	Westliche Pferdeenzephalitis [Western-Equine-Encephalitis]
A39.8	Sonstige Meningokokkeninfektionen	A83.2	Östliche Pferdeenzephalitis [Eastern-Equine-Encephalitis]
A39.9	Meningokokkeninfektion, nnbez	A83.3	St-Louis-Enzephalitis
A40.0	Sepsis durch Streptokokken, Gruppe A	A83.4	Australische Enzephalitis
A40.1	Sepsis durch Streptokokken, Gruppe B	A83.5	Kalifornische Enzephalitis
A40.2	Sepsis durch Streptokokken, Gruppe D	A83.6	Rocio-Virusenzephalitis
A40.3	Sepsis durch Streptococcus pneumoniae	A83.8	Sonst Virusenzephalitis, durch Moskitos übertragen
A40.8	Sonst Sepsis durch Streptokokken	A83.9	Virusenzephalitis, durch Moskitos übertragen, nnbez
A40.9	Sepsis durch Streptokokken, nicht näher bezeichnet	A84.0	Fernöstl Enzeph, durch Zecken übrtag [Russ Frühsom-Enz]
A41.0	Sepsis durch Staphylococcus aureus	A84.1	Mitteuropäische Enzephalitis, durch Zecken übertragen
A41.1	Sepsis durch sonstige näher bezeichnete Staphylokokken	A84.8	Sonstige Virusenzephalitis, durch Zecken übertragen
A41.2	Sepsis durch nnbez Staphylokokken	A84.9	Virusenzephalitis, durch Zecken übertragen, nnbez
A41.3	Sepsis durch Haemophilus influenzae	A85.0	Enzephalitis durch Enteroviren
A41.4	Sepsis durch Anaerobier	A85.1	Enzephalitis durch Adenoviren
A41.51	Sepsis durch Escherichia coli [E coli]	A85.2	Virusenzephalitis, durch Arthropoden übertragen, nnbez
A41.52	Sepsis durch Pseudomonas	A85.8	Sonstige nbez Virusenzephalitis
A41.58	Sepsis durch sonstige gramnegative Erreger	A86	Virusenzephalitis, nnbez
A41.8	Sonstige nbez Sepsis	A87.0	Meningitis durch Enteroviren
A41.9	Sepsis, nnbez	A87.1	Meningitis durch Adenoviren
A42.0	Aktinomykose der Lunge	A87.2	Lymphozytäre Choriomeningitis
A42.1	Abdominale Aktinomykose	A87.8	Sonstige Virusmeningitis
A42.2	Zervikofaziale Aktinomykose	A87.9	Virusmeningitis, nnbez
A42.7	Aktinomykotische Sepsis	A88.0	Fieber u Exanthem d Enterovirus [Boston-Exanthem]
A42.8	Sonstige Formen der Aktinomykose	A88.1	Epidemischer Schwindel
A42.9	Aktinomykose, nnbez	A88.8	Sonstige nbez Virusinfektionen des ZNS
A43.0	Pulmonale Nokardiose	A89	Virusinfektion des ZNS, nicht näher bezeichnet
A43.1	Nokardiose der Haut	A90	Dengue-Fieber [Klassische Dengue]
A43.8	Sonstige Formen der Nokardiose	A91	Hämorrhagisches Dengue-Fieber
A43.9	Nokardiose, nnbez	A92.0	Chikungunya-Viruskrankheit
A44.0	Systemische Bartonellose	A92.1	O'Nyong-nyong-Fieber
A44.1	Kutane u mukokutane Bartonellose	A92.2	Venezolanisches Pferdefeber
A44.8	Sonstige Formen der Bartonellose	A92.3	West-Nil-Virusinfektion
A44.9	Bartonellose, nnbez	A92.4	Riftalfieber
A46	Erysipel [Wundrose]	A92.8	Sonst nb, durch Moskitos übertragene Virus-KH
A48.0	Gasbrand [Gasödem]	A92.9	Durch Moskitos übertragene Virus-KH, nnbez
A48.1	Legionellose mit Pneumonie	A93.0	Oropouche-Viruskrankheit
A48.2	Legionellose ohne Pneumonie [Pontiac-Fieber]	A93.1	Pappataci-Fieber

A93.2	Colorado-Zeckenfieber	B42.0	Sporotrichose der Lunge
A93.8	Sonst nb, durch Arthropoden übertragene Virus-KH	B42.7	Disseminierte Sporotrichose
A94	Durch Arthropoden übertragene Virus-KH, nnbez	B43.1	Chromomykotischer Abszess, Gehirn
A95.0	Buschgelbfieber	B44.0	Invasive Aspergillose der Lunge
A95.1	Urbanes Gelbfieber	B44.1	Sonstige Aspergillose der Lunge
A95.9	Gelbfieber, nnbez	B44.7	Disseminierte Aspergillose
A96.0	Hämorrhagisches Fieber durch Junin-Viren	B45.0	Kryptokokkose der Lunge
A96.1	Hämorrhagisches Fieber durch Machupo-Viren	B45.1	Kryptokokkose des Gehirns
A96.2	Lassa-Fieber	B45.3	Kryptokokkose der Knochen
A96.8	Sonstiges hämorrhagisches Fieber durch Arenaviren	B45.7	Disseminierte Kryptokokkose
A96.9	Hämorrhagisches Fieber durch Arenaviren, nnbez	B46.0	Mukormykose der Lunge
A98.0	Hämorrhagisches Krim-Kongo-Fieber	B46.1	Rhinozerebrale Mukormykose
A98.1	Hämorrhagisches Omsk-Fieber	B46.2	Mukormykose des Magen-Darmtraktes
A98.2	Kyasanur-Wald-Krankheit	B46.4	Disseminierte Mukormykose
A98.3	Marburg-Viruskrankheit	B50.0	Malaria tropica mit zerebralen Komplikationen
A98.4	Ebola-Viruskrankheit	B50.8	Sonst schwere Formen od Komplikation der Malaria tropica
A98.5	Hämorrhagisches Fieber mit renalem Syndrom	B50.9	Malaria tropica, nnbez
A98.8	Sonstige nbez hämorrhagische Virus-KH	B51.0	Malaria tertiana mit Milzruptur
A99	Nnbez hämorrhagische Virus-KH	B51.8	Malaria tertiana mit sonstigen Komplikationen
B00.3	Meningitis durch Herpesviren	B51.9	Malaria tertiana ohne Komplikation
B00.4	Enzephalitis durch Herpesviren	B52.0	Malaria quartana mit Nephropathie
B01.0	Varizellen-Meningitis	B52.8	Malaria quartana mit sonstigen Komplikationen
B01.1	Varizellen-Enzephalitis	B52.9	Malaria quartana ohne Komplikation
B01.2	Varizellen-Pneumonie	B53.0	Malaria durch Plasmodium ovale
B02.0	Zoster-Enzephalitis	B53.1	Malaria durch Affen-Plasmodien
B02.1	Zoster-Meningitis	B53.8	Sonstige parasitologisch bestätigte Malaria, aonkl
B05.0	Masern, kompliziert durch Enzephalitis	B54	Malaria, nnbez
B05.1	Masern, kompliziert durch Meningitis	B55.0	Viszerale Leishmaniose
B15.0	Virushepatitis A mit Coma hepaticum	B55.1	Kutane Leishmaniose
B16.0	Akut VirHep B m DeltaVir (Begleitinfekt) u mit Coma hep	B55.2	Mukokutane Leishmaniose
B16.2	Akute Vir-Hep B oh Delta-Virus m Coma hep	B55.9	Leishmaniose, nnbez
B17.0	Akut Delta-Virus-(Super-)Inf, Hep-B-(Virus-)Träger	B56.0	Trypanosomiasis gambiensis
B17.1	Akute Virushepatitis C	B56.1	Trypanosomiasis rhodesiensis
B17.2	Akute Virushepatitis E	B56.9	Afrikanische Trypanosomiasis, nnbez
B18.2	Chronische Virushepatitis C	B57.0	Akute Chagas-Krankheit mit Herzbeteiligung
B20	Infekt/paras KH infolge HIV-KH [Hum Immdef-Vir-KH]	B57.1	Akute Chagas-Krankheit ohne Herzbeteiligung
B21	BNB infolge HIV-KH [Hum Immundefiz-Virus-KH]	B57.2	Chagas-Krankheit (chronisch) mit Herzbeteiligung
B22	Sonst nbez KH infolge HIV-KH [Hum Immdef-Vir-KH]	B57.3	Chagas-Krankheit (chron) m Beteiligung Verdauungssystem
B23.0	Akutes HIV-Infektionssyndrom	B57.4	Chagas-Krankheit (chronisch) m Beteiligung Nervensystem
B23.8	Sonstige nbez Krankheitszustände infolge HIV-KH	B57.5	Chagas-Krankheit (chronisch) m Beteiligung sonst Organe
B24	Nnbez HIV-KH [Humane Immundefizienz-Virus-KH]	B58.1	Hepatitis durch Toxoplasmen
B25.0	Pneumonie durch Zytomegalieviren	B58.2	Meningoenzephalitis durch Toxoplasmen
B25.1	Hepatitis durch Zytomegalieviren	B58.3	Toxoplasmose Lunge
B25.2	Pankreatitis durch Zytomegalieviren	B58.8	Toxoplasmosen mit Beteiligung sonstiger Organe
B26.1	Mumps-Meningitis	B58.9	Toxoplasmose, nnbez
B26.2	Mumps-Enzephalitis	B59	Pneumozystose
B33.2	Karditis durch Viren	B60.0	Babesiose
B33.4	Hantavirus- (Herz-) Lungensyndrom	B60.1	Akanthamöbiasis
B37.1	Kandidose der Lunge	B60.2	Naegleriainfektion
B37.5	Candida-Meningitis	B65.0	Schistosom durch Schistosoma haematob [Blasenbilharz]
B37.6	Candida-Endokarditis	B65.1	Schistosom durch Schistosoma mansoni [Darmbilharz]
B37.7	Candida-Sepsis	B65.2	Schistosomiasis durch Schistosoma japonicum
B38.0	Akute Kokzidioidomykose Lunge	B67.0	Echinococc-granulos-Inf [zyst Echinokok] Leber
B38.1	Chronische Kokzidioidomykose der Lunge	B67.1	Echinococc-granul-Inf [zyst Echinokok] Lunge
B38.2	Kokzidioidomykose der Lunge, nnbez	B67.2	Echinococc-granul-Inf [zyst Echinokok] Knochen
B38.4	Kokzidioidomykose der Meningen	B67.3	Echinococc-granul-Inf [zyst Echinokok] mehr u so Lok
B38.7	Disseminierte Kokzidioidomykose	B67.4	Echinococc-granulos-Inf [zyst Echinokok], nnbez
B39.0	Akute Histoplasmose Lunge durch Histoplasma capsulatum	B67.5	Echinococc-multilocular-Inf [alveol Echinokok] Leber
B39.1	Chron Histoplasmose Lunge durch Histoplasma capsulatum	B67.6	Echinococc-multilocular-Inf [alveol Echinokok] mehr u so Lok
B39.2	Histoplasm Lunge durch Histoplasma capsulatum, nnbez	B67.7	Echinococc-multilocular-Inf [alveol Echinokok], nnbez
B39.3	Disseminierte Histoplasmose durch Histoplasma capsulatum	B67.8	Nicht näher bezeichnete Echinokokkose der Leber
B39.4	Histoplasmose durch Histoplasma capsulatum, nnbez	B67.9	Sonstige und nicht näher bezeichnete Echinokokkose
B39.5	Histoplasmose durch Histoplasma duboisii	B69.0	Zystizerkose des Zentralnervensystems
B39.9	Histoplasmose, nnbez	B69.1	Zystizerkose der Augen
B40.0	Akute Blastomykose der Lunge	C00.0	Bösartige Neubildung: Äußere Oberlippe
B40.1	Chronische Blastomykose der Lunge	C00.1	Bösartige Neubildung: Äußere Unterlippe
B40.2	Blastomykose der Lunge, nnbez	C00.2	Bösartige Neubildung: Äußere Lippe, nicht näher bezeichnet
B40.7	Disseminierte Blastomykose	C00.3	Bösartige Neubildung: Oberlippe, Innenseite
B41.0	Parakokzidioidomykose der Lunge	C00.4	Bösartige Neubildung: Unterlippe, Innenseite
B41.7	Disseminierte Parakokzidioidomykose	C00.5	Bösartige Neubildung: Lippe, nnbez, Innenseite

C00.6	Bösartige Neubildung: Lippenkommissur	C16.3	Bösartige Neubildung: Antrum pyloricum
C00.8	BNB: Lippe, mehrere Teilbereiche überlappend	C16.4	Bösartige Neubildung: Pylorus
C00.9	Bösartige Neubildung: Lippe, nicht näher bezeichnet	C16.5	BNB: Kleine Krümmung des Magens, nicht näher bezeichnet
C01	Bösartige Neubildung des Zungengrundes	C16.6	BNB: Große Krümmung des Magens, nicht näher bezeichnet
C02.0	Bösartige Neubildung: Zungenrücken	C16.8	BNB: Magen, mehrere Teilbereiche überlappend
C02.1	Bösartige Neubildung: Zungenrand	C16.9	Bösartige Neubildung: Magen, nicht näher bezeichnet
C02.2	Bösartige Neubildung: Zungenunterfläche	C17.0	Bösartige Neubildung: Duodenum
C02.3	BNB: Vordere zwei Drittel der Zunge, Bereich nnbez	C17.1	Bösartige Neubildung: Jejunum
C02.4	Bösartige Neubildung: Zungentonsille	C17.2	Bösartige Neubildung: Ileum
C02.8	BNB: Zunge, mehrere Teilbereiche überlappend	C17.3	Bösartige Neubildung: Meckel-Divertikel
C02.9	Bösartige Neubildung: Zunge, nicht näher bezeichnet	C17.8	BNB: Dünndarm, mehrere Teilbereiche überlappend
C03.0	Bösartige Neubildung: Oberkieferzahnfleisch	C17.9	Bösartige Neubildung: Dünndarm, nicht näher bezeichnet
C03.1	Bösartige Neubildung: Unterkieferzahnfleisch	C18.0	Bösartige Neubildung: Zäkum
C03.9	Bösartige Neubildung: Zahnfleisch, nicht näher bezeichnet	C18.1	Bösartige Neubildung: Appendix vermiformis
C04.0	Bösartige Neubildung: Vorderer Teil des Mundbodens	C18.2	Bösartige Neubildung: Colon ascendens
C04.1	Bösartige Neubildung: Seitlicher Teil des Mundbodens	C18.3	Bösartige Neubildung: Flexura coli dextra [hepatica]
C04.8	BNB: Mundboden, mehrere Teilbereiche überlappend	C18.4	Bösartige Neubildung: Colon transversum
C04.9	Bösartige Neubildung: Mundboden, nicht näher bezeichnet	C18.5	Bösartige Neubildung: Flexura coli sinistra [lienalis]
C05.0	Bösartige Neubildung: Harter Gaumen	C18.6	Bösartige Neubildung: Colon descendens
C05.1	Bösartige Neubildung: Weicher Gaumen	C18.7	Bösartige Neubildung: Colon sigmoideum
C05.2	Bösartige Neubildung: Uvula	C18.8	BNB: Kolon, mehrere Teilbereiche überlappend
C05.8	BNB: Gaumen, mehrere Teilbereiche überlappend	C18.9	Bösartige Neubildung: Kolon, nicht näher bezeichnet
C05.9	Bösartige Neubildung: Gaumen, nicht näher bezeichnet	C19	Bösartige Neubildung am Rektosigmoid, Übergang
C06.0	Bösartige Neubildung: Wangenschleimhaut	C20	Bösartige Neubildung des Rektums
C06.1	Bösartige Neubildung: Vestibulum oris	C21.0	Bösartige Neubildung: Anus, nicht näher bezeichnet
C06.2	Bösartige Neubildung: Retromolarregion	C21.1	Bösartige Neubildung: Analkanal
C06.8	BNB: Sonst u nnbez Teile Mund, mehrere Teilber überlapp	C21.2	Bösartige Neubildung: Kloakenregion
C06.9	Bösartige Neubildung: Mund, nicht näher bezeichnet	C21.8	BNB: Rektum, Anus u Analkanal, mehrere Teilber überlapp
C07	Bösartige Neubildung der Parotis	C22.0	Leberzellkarzinom
C08.0	Bösartige Neubildung: Glandula submandibularis	C22.1	Intrahepatisches Gallengangskarzinom
C08.1	Bösartige Neubildung: Glandula sublingualis	C22.2	Hepatoblastom
C08.8	BNB: Große Speicheldrüsen, mehrere Teilbereiche überlapp	C22.3	Angiosarkom der Leber
C08.9	Bösartige Neubildung: Große Speicheldrüse, nnbez	C22.4	Sonstige Sarkome der Leber
C09.0	Bösartige Neubildung: Fossa tonsillaris	C22.7	Sonstige näher bezeichnete Karzinome der Leber
C09.1	Bösartige Neubildung: Gaumenbogen (vorderer) (hinterer)	C22.9	Bösartige Neubildung: Leber, nicht näher bezeichnet
C09.8	BNB: Tonsille, mehrere Teilbereiche überlappend	C23	Bösartige Neubildung der Gallenblase
C09.9	Bösartige Neubildung: Tonsille, nicht näher bezeichnet	C24.0	Bösartige Neubildung: Extrahepatischer Gallengang
C10.0	Bösartige Neubildung: Vallecula epiglottica	C24.1	BNB: Ampulla hepatopancreatica [Ampulla Vateri]
C10.1	Bösartige Neubildung: Vorderfläche der Epiglottis	C24.8	BNB: Gallenwege, mehrere Teilbereiche überlappend
C10.2	Bösartige Neubildung: Seitenwand des Oropharynx	C24.9	Bösartige Neubildung: Gallenwege, nicht näher bezeichnet
C10.3	Bösartige Neubildung: Hinterwand des Oropharynx	C25.0	Bösartige Neubildung: Pankreaskopf
C10.4	Bösartige Neubildung: Kiemengang	C25.1	Bösartige Neubildung: Pankreaskörper
C10.8	BNB: Oropharynx, mehrere Teilbereiche überlappend	C25.2	Bösartige Neubildung: Pankreasschwanz
C10.9	Bösartige Neubildung: Oropharynx, nicht näher bezeichnet	C25.3	Bösartige Neubildung: Ductus pancreaticus
C11.0	Bösartige Neubildung: Obere Wand des Nasopharynx	C25.4	BNB: Endokriner Drüsenanteil des Pankreas
C11.1	Bösartige Neubildung: Hinterwand des Nasopharynx	C25.7	Bösartige Neubildung: Sonstige Teile des Pankreas
C11.2	Bösartige Neubildung: Seitenwand des Nasopharynx	C25.8	BNB: Pankreas, mehrere Teilbereiche überlappend
C11.3	Bösartige Neubildung: Vorderwand des Nasopharynx	C25.9	Bösartige Neubildung: Pankreas, nicht näher bezeichnet
C11.8	BNB: Nasopharynx, mehrere Teilbereiche überlappend	C26.0	BNB: Intestinaltrakt, Teil nicht näher bezeichnet
C11.9	Bösartige Neubildung: Nasopharynx, nicht näher bezeichnet	C26.1	Bösartige Neubildung: Milz
C12	Bösartige Neubildung des Recessus piriformis	C26.8	BNB: Verdauungssystem, mehrere Teilbereiche überlappend
C13.0	Bösartige Neubildung: Regio postcricoida	C26.9	BNB: Ungenau bezeichnete Lok des Verdauungssystems
C13.1	BNB: Aryepiglottische Falte, hypopharyngeale Seite	C30.0	Bösartige Neubildung: Nasenhöhle
C13.2	Bösartige Neubildung: Hinterwand des Hypopharynx	C30.1	Bösartige Neubildung: Mittelohr
C13.8	BNB: Hypopharynx, mehrere Teilbereiche überlappend	C31.0	Bösartige Neubildung: Sinus maxillaris [Kieferhöhle]
C13.9	Bösartige Neubildung: Hypopharynx, nicht näher bezeichnet	C31.1	Bösartige Neubildung: Sinus ethmoidalis [Siebbeinzellen]
C14.0	Bösartige Neubildung: Pharynx, nicht näher bezeichnet	C31.2	Bösartige Neubildung: Sinus frontalis [Stirnhöhle]
C14.2	BNB: Lymphatischer Rachenring [Waldeyer]	C31.3	Bösartige Neubildung: Sinus sphenoidalis [Keilbeinhöhle]
C14.8	BNB: Lippe, Mundhöhle u Pharynx, mehr Teilber überlapp	C31.8	BNB: Nasennebenhöhlen, mehrere Teilbereiche überlappend
C15.0	Bösartige Neubildung: Zervikaler Ösophagus	C31.9	Bösartige Neubildung: Nasennebenhöhle, nnbez
C15.1	Bösartige Neubildung: Thorakaler Ösophagus	C32.0	Bösartige Neubildung: Glottis
C15.2	Bösartige Neubildung: Abdominaler Ösophagus	C32.1	Bösartige Neubildung: Supraglottis
C15.3	Bösartige Neubildung: Ösophagus, oberes Drittel	C32.2	Bösartige Neubildung: Subglottis
C15.4	Bösartige Neubildung: Ösophagus, mittleres Drittel	C32.3	Bösartige Neubildung: Larynxknorpel
C15.5	Bösartige Neubildung: Ösophagus, unteres Drittel	C32.8	BNB: Larynx, mehrere Teilbereiche überlappend
C15.8	BNB: Ösophagus, mehrere Teilbereiche überlappend	C32.9	Bösartige Neubildung: Larynx, nicht näher bezeichnet
C15.9	Bösartige Neubildung: Ösophagus, nicht näher bezeichnet	C33	Bösartige Neubildung der Trachea
C16.0	Bösartige Neubildung: Kardias	C34.0	Bösartige Neubildung: Hauptbronchus
C16.1	Bösartige Neubildung: Fundus ventriculi	C34.1	Bösartige Neubildung: Oberlappen (-Bronchus)
C16.2	Bösartige Neubildung: Corpus ventriculi	C34.2	Bösartige Neubildung: Mittellappen (-Bronchus)



C34.3	Bösartige Neubildung: Unterlappen (-Bronchus)	C48.0	Bösartige Neubildung: Retroperitoneum
C34.8	BNB: Bronchus u Lunge, mehrere Teilbereiche überlappend	C48.1	Bösartige Neubildung: nbez Teile des Peritoneums
C34.9	BNB: Bronchus oder Lunge, nicht näher bezeichnet	C48.2	Bösartige Neubildung: Peritoneum, nicht näher bezeichnet
C37	Bösartige Neubildung des Thymus	C48.8	BNB: Retroperitoneum u Peritoneum, mehr Teilber überlapp
C38.0	Bösartige Neubildung: Herz	C49.0	BNB: Bindegewebe u and Weichteilgew Kopf/Gesicht/Hals
C38.1	Bösartige Neubildung: Vorderes Mediastinum	C49.1	BNB: Bindegew u and WeichtGew ob Extr, einschl Schult
C38.2	Bösartige Neubildung: Hinteres Mediastinum	C49.2	BNB: Bindegew u and WeichtGew unter Extr, einschl Hüfte
C38.3	BNB: Mediastinum, Teil nicht näher bezeichnet	C49.3	BNB: Bindegewebe und andere Weichteilgewebe des Thorax
C38.4	Bösartige Neubildung: Pleura	C49.4	BNB: Bindegewebe u andere WeichtGew des Abdomens
C38.8	BNB: Herz, Mediastinum u Pleura, mehr Teilber überlapp	C49.5	BNB: Bindegewebe u andere WeichtGewebe des Beckens
C39.0	Bösartige Neubildung: Obere Atemwege, Teil nnbez	C49.6	BNB: Bindegew u and WeichtGewebe des Rumpfes, nnbez
C39.8	BNB: AtmOrg u sonst intrathorak Organe, mehr Teilber überl	C49.8	BNB: Bindegew u and WeichtGew, mehr Teilber überlapp
C39.9	BNB: Ungenau bezeichnete Lok des Atmungssystems	C49.9	BNB: Bindegewebe und andere Weichteilgewebe, nnbez
C40.0	BNB Skapula u lange Knochen obere Extremität	C50.0	Bösartige Neubildung: Brustwarze und Warzenhof
C40.1	BNB kurze Knochen obere Extremität	C50.1	BNB: Zentraler Drüsenkörper der Brustdrüse
C40.2	BNB lange Knochen untere Extremität	C50.2	BNB: Oberer innerer Quadrant der Brustdrüse
C40.3	BNB kurze Knochen untere Extremität	C50.3	BNB: Unterer innerer Quadrant der Brustdrüse
C40.8	BNB: Knochen u Gelenkknorpel Extrem, mehr TeilB überlapp	C50.4	BNB: Oberer äußerer Quadrant der Brustdrüse
C40.9	BNB: Knochen u Gelenkknorpel Extrem, nnbez	C50.5	BNB: Unterer äußerer Quadrant der Brustdrüse
C41.01	BNB des Knochens und des Gelenkknorpels: Kraniofazial	C50.6	Bösartige Neubildung: Recessus axillaris der Brustdrüse
C41.02	BNB des Knochens und des Gelenkknorpels: Maxillofazial	C50.8	BNB: Brustdrüse, mehrere Teilbereiche überlappend
C41.1	BNB des Knochens u des Gelenkknorpels: Unterkieferknoch	C50.9	Bösartige Neubildung: Brustdrüse, nicht näher bezeichnet
C41.2	BNB des Knochens und des Gelenkknorpels: Wirbelsäule	C51.0	Bösartige Neubildung der Vulva: Labium majus
C41.30	BNB Knochen u Gelenkknorpel: Rippen	C51.1	Bösartige Neubildung der Vulva: Labium minus
C41.31	BNB Knochen u Gelenkknorpel: Sternum	C51.2	Bösartige Neubildung der Vulva: Klitoris
C41.32	BNB Knochen u Gelenkknorpel: Klavikula	C51.8	BNB: Vulva, mehrere Teilbereiche überlappend
C41.4	BNB des Knochens u des Gelenkknorpels: Beckenknochen	C51.9	Bösartige Neubildung: Vulva, nicht näher bezeichnet
C41.8	BNB: Knochen u Gelenkknorpel, mehrere Teilber überlapp	C52	Bösartige Neubildung der Vagina
C41.9	BNB: Knochen und Gelenkknorpel, nicht näher bezeichnet	C53.0	Bösartige Neubildung: Endozervix
C43.0	Bösartiges Melanom Lippe	C53.1	Bösartige Neubildung: Ektozervix
C43.1	Bösartiges Melanom Augenlid, einschließl Kanthus	C53.8	BNB: Cervix uteri, mehrere Teilbereiche überlappend
C43.2	Bösartiges Melanom Ohr u äußerer Gehörgang	C53.9	Bösartige Neubildung: Cervix uteri, nicht näher bezeichnet
C43.3	Bösartiges Melanom so u nnbez Teile Gesicht	C54.0	Bösartige Neubildung: Isthmus uteri
C43.4	Bösartiges Melanom behaarte Kopfhaut u Hals	C54.1	Bösartige Neubildung: Endometrium
C43.5	Bösartiges Melanom Rumpf	C54.2	Bösartige Neubildung: Myometrium
C43.6	Bösartiges Melanom obere Extremität, einschl Schulter	C54.3	Bösartige Neubildung: Fundus uteri
C43.7	Bösartig Melanom untere Extremität, einschl Hüfte	C54.8	BNB: Corpus uteri, mehrere Teilbereiche überlappend
C43.8	Bösartiges Melanom Haut, mehr Teilber überlapp	C54.9	Bösartige Neubildung: Corpus uteri, nicht näher bezeichnet
C43.9	Bösartiges Melanom Haut, nnbez	C55	Bösartige Neubildung des Uterus, Teil nnbez
C44.0	Sonstige bösartige Neubildungen: Lippenhaut	C56	Bösartige Neubildung des Ovars
C44.1	Sonstige BNB: Haut des Augenlides, einschließl Kanthus	C57.0	Bösartige Neubildung: Tuba uterina [Fallopio]
C44.2	Sonstige BNB: Haut des Ohres u des äußeren Gehörganges	C57.1	Bösartige Neubildung: Lig latum uteri
C44.3	Sonst BNB: Haut sonst u nnbez Teile des Gesichtes	C57.2	Bösartige Neubildung: Lig teres uteri
C44.4	Sonstige BNB: Behaarte Kopfhaut und Haut des Halses	C57.3	Bösartige Neubildung: Parametrium
C44.5	Sonstige bösartige Neubildungen: Haut des Rumpfes	C57.4	Bösartige Neubildung: Uterine Adnexe, nnbez
C44.6	Sonst BNB: Haut der oberen Extremität, einschl Schulter	C57.7	BNB: Sonstige näher bezeichnete weibliche Genitalorgane
C44.7	Sonst BNB: Haut der unteren Extremität, einschließl Hüfte	C57.8	BNB: Weibliche Genitalorgane, mehr Teilbereiche überlapp
C44.8	Sonstige BNB: Haut, mehrere Teilbereiche überlappend	C57.9	BNB: Weibliches Genitalorgan, nicht näher bezeichnet
C44.9	BNB Haut, nnbez	C58	BNB Plazenta
C45.0	Mesotheliom Pleura	C60.0	Bösartige Neubildung: Praeputium penis
C45.1	Mesotheliom Peritoneum	C60.1	Bösartige Neubildung: Glans penis
C45.2	Mesotheliom Perikard	C60.2	Bösartige Neubildung: Penischaft
C45.7	Mesotheliom sonst Lok	C60.8	Bösartige Neubildung: Penis, mehr Teilbereiche überlappend
C45.9	Mesotheliom, nnbez	C60.9	Bösartige Neubildung: Penis, nicht näher bezeichnet
C46.0	Kaposi-Sarkom Haut	C61	Bösartige Neubildung der Prostata
C46.1	Kaposi-Sarkom Weichteilgewebe	C62.0	Bösartige Neubildung: Dystoper Hoden
C46.2	Kaposi-Sarkom Gaumen	C62.1	Bösartige Neubildung: Deszendierter Hoden
C46.3	Kaposi-Sarkom Lymphknoten	C62.9	Bösartige Neubildung: Hoden, nicht näher bezeichnet
C46.7	Kaposi-Sarkom sonstige Lok	C63.0	Bösartige Neubildung: Nebenhoden [Epididymis]
C46.8	Kaposi-Sarkom mehrere Organe	C63.1	Bösartige Neubildung: Samenstrang
C46.9	Kaposi-Sarkom, nnbez	C63.2	Bösartige Neubildung: Skrotum
C47.0	BNB: Periphere Nerven Kopf, Gesicht u Hals	C63.7	BNB: Sonstige näher bezeichnete männliche Genitalorgane
C47.1	BNB: Periph Nerven obere Extremität, einschließl Schulter	C63.8	BNB: Männliche Genitalorgane, mehr Teilbereiche überlapp
C47.2	BNB: Periphere Nerven untere Extremität, einschl Hüfte	C63.9	Bösartige Neubildung: Männliches Genitalorgan, nnbez
C47.3	Bösartige Neubildung: Periphere Nerven des Thorax	C64	BNB der Niere, ausgenommen Nierenbecken
C47.4	Bösartige Neubildung: Periphere Nerven des Abdomens	C65	BNB Nierenbecken
C47.5	Bösartige Neubildung: Periphere Nerven des Beckens	C66	BNB Ureter
C47.6	BNB: Periphere Nerven des Rumpfes, nnbez	C67.0	Bösartige Neubildung: Trigonum vesicae
C47.8	BNB: Periph Nerv/autonom Nervensyst, mehr Teilb überlapp	C67.1	Bösartige Neubildung: Apex vesicae
C47.9	BNB: Periphere Nerven/autonomes Nervensystem, nnbez	C67.2	Bösartige Neubildung: Laterale Harnblasenwand

C67.3	Bösartige Neubildung: Vordere Harnblasenwand	C78.1	Sekundäre bösartige Neubildung des Mediastinums
C67.4	Bösartige Neubildung: Hintere Harnblasenwand	C78.2	Sekundäre bösartige Neubildung der Pleura
C67.5	Bösartige Neubildung: Harnblasenhals	C78.3	Sekundäre BNB sonstiger u nnbez Atmungsorgane
C67.6	Bösartige Neubildung: Ostium ureteris	C78.4	Sekundäre BNB Dünndarm
C67.7	Bösartige Neubildung: Utrachus	C78.5	Sekundäre BNB Dickdarm u Rektum
C67.8	BNB: Harnblase, mehrere Teilbereiche überlappend	C78.6	Sekundäre BNB Retroperitoneum u Peritoneum
C67.9	Bösartige Neubildung: Harnblase, nicht näher bezeichnet	C78.7	Sekundäre BNB Leber u intrahepatische Gallengänge
C68.0	Bösartige Neubildung: Urethra	C78.8	Sekundäre BNB so u nnbez Verdauungsorgane
C68.1	Bösartige Neubildung: Pararethrale Drüse	C79.0	Sekundäre BNB Niere u Nierenbecken
C68.8	BNB: Harnorgane, mehrere Teilbereiche überlappend	C79.1	Sekundäre BNB Harnblase, sonst u nnbez Harnorgane
C68.9	Bösartige Neubildung: Harnorgan, nicht näher bezeichnet	C79.2	Sekundäre BNB Haut
C69.0	Bösartige Neubildung: Konjunktiva	C79.3	Sekundäre BNB Gehirn u Hirnhäute
C69.1	Bösartige Neubildung: Kornea	C79.4	Sekundäre BNB so u nnbez Teile Nervensystem
C69.2	Bösartige Neubildung: Retina	C79.5	Sekundäre BNB Knochen u Knochenmark
C69.3	Bösartige Neubildung: Chorioidea	C79.6	Sekundäre bösartige Neubildung des Ovars
C69.4	Bösartige Neubildung: Ziliarkörper	C79.7	Sekundäre bösartige Neubildung der Nebenniere
C69.5	Bösartige Neubildung: Tränenrüse und Tränenwege	C79.81	Sekundäre bösartige Neubildung der Brustdrüse
C69.6	Bösartige Neubildung: Orbita	C79.82	Sekundäre bösartige Neubildung der Genitalorgane
C69.8	BNB: Auge u Augenanhangsgebilde, mehr Teilber überlapp	C79.83	Sekundäre bösartige Neubildung des Perikards
C69.9	Bösartige Neubildung: Auge, nicht näher bezeichnet	C79.84	Sonstige sekundäre bösartige Neubildung des Herzens
C70.0	Bösartige Neubildung: Hirnhäute	C79.88	Sekundäre bösartige Neubildung so nbez Lokalisationen
C70.1	Bösartige Neubildung: Rückenmarkhäute	C79.9	Sekundäre bösartige Neubildung nnbez Lokalisation
C70.9	Bösartige Neubildung: Meningen, nicht näher bezeichnet	C80.0	Bösartige Neubildung, prim Lokalisation unbekannt, so bez
C71.0	BNB: Zerebrum, ausgenommen Hirnlappen und Ventrikel	C80.9	Bösartige Neubildung, nnbez
C71.1	Bösartige Neubildung: Frontallappen	C81.0	Noduläres lymphozytenprädominantes Hodgkin-Lymphom
C71.2	Bösartige Neubildung: Temporallappen	C81.1	Nodulär-sklerosierendes klassisches Hodgkin-Lymphom
C71.3	Bösartige Neubildung: Parietallappen	C81.2	Gemischtzelliges klassisches Hodgkin-Lymphom
C71.4	Bösartige Neubildung: Okzipitallappen	C81.3	Lymphozytenarmes klassisches Hodgkin-Lymphom
C71.5	Bösartige Neubildung: Hirnventrikel	C81.4	Lymphozytenreiches klassisches Hodgkin-Lymphom
C71.6	Bösartige Neubildung: Zerebellum	C81.7	Sonstige Typen des klassischen Hodgkin-Lymphoms
C71.7	Bösartige Neubildung: Hirnstamm	C81.9	Hodgkin-Lymphom, nicht näher bezeichnet
C71.8	Bösartige Neubildung: Gehirn, mehrere Teilbereiche überlapp	C82.0	Follikuläres Lymphom Grad I
C71.9	Bösartige Neubildung: Gehirn, nicht näher bezeichnet	C82.1	Follikuläres Lymphom Grad II
C72.0	Bösartige Neubildung: Rückenmark	C82.2	Follikuläres Lymphom Grad III, nicht näher bezeichnet
C72.1	Bösartige Neubildung: Cauda equina	C82.3	Follikuläres Lymphom Grad IIIa
C72.2	Bösartige Neubildung: Nn olfactorii [I Hirnnerv]	C82.4	Follikuläres Lymphom Grad IIIb
C72.3	Bösartige Neubildung: Nervus opticus [II Hirnnerv]	C82.5	Diffuses Follikelzentrumslymphom
C72.4	Bösartige Neubildung: Nerv vestibulocochlearis [VIII Hirnnerv]	C82.6	Kutanes Follikelzentrumslymphom
C72.5	BNB: Sonstige und nicht näher bezeichnete Hirnnerven	C82.7	Sonstige Typen des follikulären Lymphoms
C72.8	BNB: Gehirn u andere Teile ZNS, mehr Teilbereiche überlapp	C82.9	Follikuläres Lymphom, nicht näher bezeichnet
C72.9	Bösartige Neubildung: Zentralnervensystem, nnbez	C83.0	Kleinzelliges B-Zell-Lymphom
C73	Bösartige Neubildung der Schilddrüse	C83.1	Mantelzell-Lymphom
C74.0	Bösartige Neubildung: Nebennierenrinde	C83.3	Diffuses großzelliges B-Zell-Lymphom
C74.1	Bösartige Neubildung: Nebennierenmark	C83.5	Lymphoblastisches Lymphom
C74.9	Bösartige Neubildung: Nebenniere, nicht näher bezeichnet	C83.7	Burkitt-Lymphom
C75.0	Bösartige Neubildung: Nebenschilddrüse	C83.8	Sonstige nicht follikuläre Lymphome
C75.1	Bösartige Neubildung: Hypophyse	C83.9	Nicht follikuläres Lymphom, nicht näher bezeichnet
C75.2	Bösartige Neubildung: Ductus craniopharyngealis	C84.0	Mycosis fungoides
C75.3	BNB: Epiphyse [Glandula pinealis] [Zirbeldrüse]	C84.1	Sézary-Syndrom
C75.4	Bösartige Neubildung: Glomus caroticum	C84.4	Peripheres T-Zell-Lymphom, nicht spezifiziert
C75.5	BNB: Glomus aorticum u sonstige Paraganglien	C84.5	Sonstige reifzellige T/NK-Zell-Lymphome
C75.8	BNB: Beteiligung mehrerer endokriner Drüsen, nnbez	C84.6	Anaplastisches großzelliges Lymphom, ALK-positiv
C75.9	Bösartige Neubildung: Endokrine Drüse, nnbez	C84.7	Anaplastisches großzelliges Lymphom, ALK-negativ
C76.0	BNB ungenau bezeichneter Lok: Kopf, Gesicht u Hals	C84.8	Kutanes T-Zell-Lymphom, nicht näher bezeichnet
C76.1	BNB ungenau bezeichneter Lokalisationen: Thorax	C84.9	Reifzelliges T/NK-Zell-Lymphom, nicht näher bezeichnet
C76.2	BNB ungenau bezeichneter Lokalisationen: Abdomen	C85.1	B-Zell-Lymphom, nnbez
C76.3	BNB ungenau bezeichneter Lokalisationen: Becken	C85.2	Mediastinales (thymisches) großzelliges B-Zell-Lymphom
C76.4	BNB ungenau bezeichneter Lok: Obere Extremität	C85.7	Sonst nbez Typen Non-Hodgkin-Lymphom
C76.5	BNB ungenau bezeichneter Lok: Untere Extremität	C85.9	Non-Hodgkin-Lymphom, nicht näher bezeichnet
C76.7	BNB: Sonstige ungenau bezeichnete Lokalisationen	C86.0	Extranodales NK/T-Zell-Lymphom, nasaler Typ
C76.8	BNB: Sonst u ungenau bez Lok, mehr Teilber überlapp	C86.1	Hepatosplenisches T-Zell-Lymphom
C77.0	Sekundäre u nnbez BNB: Lymphknoten Kopf/Gesicht/Hals	C86.2	T-Zell-Lymphom vom Enteropathie-Typ
C77.1	Sekundäre u nnbez BNB: Intrathorakale Lymphknoten	C86.3	Subkutanes pannikulitisches T-Zell-Lymphom
C77.2	Sekundäre u nnbez BNB: Intraabdominale Lymphknoten	C86.4	Blastisches NK-Zell-Lymphom
C77.3	Sek u nnbez BNB: Axill Lymphkn u Lymphkn obere Extrem	C86.5	Angioimmunoblastisches T-Zell-Lymphom
C77.4	Sek u nnbez BNB: Inguin Lymphkn u Lymphkn unt Extrem	C86.6	Primäre kutane CD30-positive T-Zell-Proliferationen
C77.5	Sekundäre u nnbez BNB: Intrapelvine Lymphknoten	C88.00	Makroglobulinämie Waldenström: oA einer kompl Remiss
C77.8	Sekundäre u nnbez BNB: Lymphknoten mehrerer Regionen	C88.01	Makroglobulinämie Waldenström: In kompletter Remission
C77.9	Sekundäre u nnbez BNB: Lymphknoten, nnbez	C88.20	So Schwerkettenkrankht: oA einer komplet Remission
C78.0	Sekundäre bösartige Neubildung der Lunge	C88.21	Sonstige Schwerkettenkrankheit: In kompletter Remission



C88.30	Immunproliferative Dünndarmkrankheit: Oh Ang kompl Rem	C94.40	Akut Panmyelose m Myelofibrose: oA komplet Remis
C88.31	Immunproliferative Dünndarmkrankheit: In kompletter Remis	C94.41	Akute Panmyelose mit Myelofibrose: In komplet Remis
C88.40	Extranod Marginzon-B-Lymphom MALT oA kompl Rem	C94.60	Myelodyspl u -prolifer KH, nicht klassif-bar: oA kompl Remis
C88.41	Extranod Marginzon-B-Lymphom MukosAss Gwb In kompl Rem	C94.61	Myelodyspl u -prolifer KH, nicht klassif-bar: In kompl Remis
C88.70	Sonstige bösartige immunproliferat KH: oA kompl Remis	C94.70	Sonstige nbez Leukämien: Ohne Angabe kompl Remission
C88.71	Sonst bösart immunproliferative KH: In kompletter Remiss	C94.71	Sonst näher bez Leukämien: In kompletter Remiss
C88.90	Bösart immunproliferative KH, nnbez: oA kompl Remis	C95.00	Akute Leukämie nbez Zelltyps: Ohne Ang kompl Remission
C88.91	Bösart immunproliferative KH, nnbez: In kompletter Remiss	C95.01	Akute Leukämie nbez Zelltyps: In kompletter Remission
C90.00	Multiples Myelom: oA einer kompletten Remission	C95.10	Chronische Leukämie nbez Zelltyps: Oh Ang kompl Remiss
C90.01	Multiples Myelom: In kompletter Remission	C95.11	Chronische Leukämie nbez Zelltyps: In kompletter Remiss
C90.10	Plasmazellenleukämie: Ohne Angabe einer kompl Remission	C95.70	Sonstige Leukämie nbez Zelltyps: Ohne Ang kompl Remiss
C90.11	Plasmazellenleukämie: In kompletter Remission	C95.71	Sonstige Leukämie nbez Zelltyps: In kompletter Remission
C90.20	Extramedullär Plasmozytom: oA einer komplet Remission	C95.8	Leukämie, refraktär auf Standard-Induktionstherapie
C90.21	Extramedulläres Plasmozytom: In kompletter Remission	C95.90	Leukämie, nicht näher bezeichnet: Ohne Ang kompl Remiss
C90.30	Solitäres Plasmozytom: oA einer kompletten Remission	C95.91	Leukämie, nicht näher bezeichnet: In kompletter Remission
C90.31	Solitäres Plasmozytom: In kompletter Remission	C96.0	Multifok/-syst (dissm) Langerh-Zell-Histiozytos [AbtLetterSiwe]
C91.00	Akut lymphat Leukämie [ALL]: oA einer komplet Remission	C96.2	Bösartiger Mastzelltumor
C91.01	Akute lymphat Leukämie [ALL]: In komplet Remission	C96.4	Sarkom der dendritischen Zellen (akzessorische Zellen)
C91.10	Chr lymphat Leukäm B-Zell-Typ [CLL]: oA komplet Remis	C96.5	Multifokale u unisystemische Langerhans-Zell-Histiozytose
C91.11	Chr lymphat Leukämie B-Zell-Typ [CLL]: In komplet Remis	C96.6	Unifokale Langerhans-Zell-Histiozytose
C91.30	Prolymphozyt Leukämie B-Zell-Typ: oA komplet Remis	C96.7	So nbez BNB lymphat/blutbildend/verwandtes Gewebe
C91.31	Prolymphozyt Leukämie vom B-Zell-Typ: In komplet Remis	C96.8	Histiozytisches Sarkom
C91.40	Haarzellenleukämie: Ohne Angabe kompl Remission	C96.9	BNB lymphat/blutbildendes/verwandtes Gew, nnbez
C91.41	Haarzellenleukämie: In kompletter Remission	C97	BNB als Primärtumoren an mehreren Lok
C91.50	Adult T-Zell-Lymphom/Leukäm HTLV-1-assoz: oA kompl Rem	D32.0	Gutartige Neubildung Hirnhäute
C91.51	Adult T-Zell-Lymphom/Leukäm HTLV-1-assoz: In kompl Rem	D32.1	Gutartige Neubildung Rückenmarkhäute
C91.60	Prolymphozyt-Leukämie T-Zell-Typ: oA einer komplet Remis	D32.9	Gutartige Neubildung Meningen, nnbez
C91.61	Prolymphozyt-Leukämie vom T-Zell-Typ: In komplet Remis	D33.0	Gutartige Neubildung Gehirn, supratentoriell
C91.70	Sonstige lymphatische Leukämie: Ohne Ang kompl Remiss	D33.1	Gutartige Neubildung Gehirn, infratentoriell
C91.71	Sonstige lymphatische Leukämie: In kompletter Remission	D33.2	Gutartige Neubildung Gehirn, nnbez
C91.80	Reifzellige B-ALL vom Burkitt-Typ: oA einer komplet Remis	D33.3	Gutartige Neubildung Hirnnerven
C91.81	Reifzellige B-ALL vom Burkitt-Typ: In kompletter Remission	D33.4	Gutartige Neubildung Rückenmark
C91.90	Lymphatische Leukämie, nnbez: Ohne Ang kompl Remission	D33.7	Gutartige Neubildung sonst nbez Teile ZNS
C91.91	Lymphatische Leukämie, nnbez: In kompletter Remission	D33.9	Gutartige Neubildung ZNS, nnbez
C92.00	Akute myeloblast Leukämie [AML]: oA einer komplet Remis	D45	Polycythaemia vera
C92.01	Akute myeloblast Leukämie [AML]: In komplet Remis	D46.0	Refraktäre Anämie oh Ringsideroblasten, so bez
C92.10	Chr myelo Leukäm [CML], BCR/ABL-posit: oA kompl Rem	D46.1	Refraktäre Anämie m Ringsideroblasten
C92.11	Chr myelo Leukäm [CML], BCR/ABL-posit: In kompl Rem	D46.2	Refraktäre Anämie m Blastenüberschuß
C92.20	Atyp chr myelo Leukäm, BCR/ABL-negat: oA kompl Rem	D46.4	Refraktäre Anämie, nnbez
C92.21	Atyp chr myelo Leukäm, BCR/ABL-negat: In kompl Rem	D46.5	Refraktäre Anämie mit Mehrlinien-Dysplasie
C92.30	Myelosarkom: Ohne Angabe kompl Remission	D46.6	Myelodyspl Syndr m isoliert del(5q)-Chromosomenanomal
C92.31	Myelosarkom: In kompletter Remission	D46.7	Sonstige myelodysplastische Syndrome
C92.40	Akut Promyelozyt-Leukämie [PCL]: oA komplet Remis	D46.9	Myelodysplastisches Syndrom, nnbez
C92.41	Akute Promyelozyt-Leukämie [PCL]: In komplet Remis	D47.0	Histiozyten-/Mastzelltumor unsich/unbek Verhalt
C92.50	Akute myelomonozytäre Leukämie: Ohne Ang kompl Remiss	D47.1	Chronische myeloproliferative Krankheit
C92.51	Akute myelomonozytäre Leukämie: In kompletter Remission	D47.4	Osteomyelofibrose
C92.60	Akut myelo Leukäm m 11q23-Abnormität: oA kompl Rem	D60.0	Chron erworbene isolierte aplastische Anämie
C92.61	Akut myelo Leukäm mit 11q23-Abnormität: In kompl Rem	D60.1	Transitorische erworb isolierte aplastische Anämie
C92.70	Sonstige myeloische Leukämie: Ohne Ang kompl Remission	D60.8	Sonstige erworb isolierte aplastische Anämien
C92.71	Sonstige myeloische Leukämie: In kompletter Remission	D60.9	Erworbene isolierte aplastische Anämie, nnbez
C92.80	Akut myelo Leukäm m multilineär Dysplas: oA kompl Rem	D61.0	Angeborene aplastische Anämie
C92.81	Akut myelo Leukäm m multilineär Dysplas: In kompl Rem	D61.10	Aplastische Anämie infolge zytostatischer Therapie
C92.90	Myeloische Leukämie, nnbez: Ohne Ang kompl Remission	D61.18	Sonstige arzneimittelinduzierte aplastische Anämie
C92.91	Myeloische Leukämie, nnbez: In kompletter Remission	D61.19	Arzneimittelinduzierte aplastische Anämie, nnbez
C93.00	Akut Monoblast/Monozytenleukämie: oA komplet Remis	D61.2	Aplastische Anämie infolge sonst äuß Ursachen
C93.01	Akut Monoblast/Monozytenleukämie: In komplet Remis	D61.3	Idiopathische aplastische Anämie
C93.10	Chron myelomonozytäre Leukämie: oA einer komplet Remis	D61.8	Sonstige nbez aplastische Anämien
C93.11	Chron myelomonozyt Leukämie: In komplet Remis	D61.9	Aplastische Anämie, nnbez
C93.30	Juvenil myelomonozyt Leukämie: oA einer komplet Remis	D65.0	Erworb Afibrinogenämie
C93.31	Juvenile myelomonozytäre Leukämie: In komplet Remis	D65.1	Disseminierte intravas Gerinn [DIG, DIC]
C93.70	Sonstige Monozytenleukämie: Ohne Ang kompl Remission	D65.2	Erworb Fibrinolyseblutung
C93.71	Sonstige Monozytenleukämie: In kompletter Remission	D65.9	DefibrinatSynd, nnbez
C93.90	Monozytenleukämie, nnbez: Ohne Angabe kompl Remission	D66	Hereditärer Faktor-VIII-Mangel
C93.91	Monozytenleukämie, nnbez: In kompletter Remission	D67	Hereditärer Faktor-IX-Mangel
C94.00	Akute Erythroleukämie: oA einer komplet Remission	D68.0	Willebrand-Jürgens-Syndrom
C94.01	Akute Erythroleukämie: In kompletter Remission	D68.1	Hereditärer Faktor-XI-Mangel
C94.20	Akute Megakaryoblastenleukämie: Ohne Ang kompl Remiss	D68.20	Hereditärer Faktor-I-Mangel
C94.21	Akute Megakaryoblastenleukämie: In kompletter Remission	D68.21	Hereditärer Faktor-II-Mangel
C94.30	Mastzellenleukämie: Ohne Angabe kompl Remission	D68.22	Hereditärer Faktor-V-Mangel
C94.31	Mastzellenleukämie: In kompletter Remission	D68.23	Hereditärer Faktor-VII-Mangel

D68.24	Hereditärer Faktor-X-Mangel	D81.2	Schwer komb Immundef [SCID] m niedr/norm B-Zellen-Z
D68.25	Hereditärer Faktor-XII-Mangel	D81.3	Adenosindesaminase[ADA]-Mangel
D68.26	Hereditärer Faktor-XIII-Mangel	D81.4	Nezelof-Syndrom
D68.28	Hereditärer Mangel an sonstigen Gerinnungsfaktoren	D81.5	Purinnukleosid-Phosphorylase[PNP]-Mangel
D68.30	Hämorrhag Diathese d Antikoagulanzen	D81.6	Haupthistokompat-Kompl-KI-I-Defekt [MHC-KI-I-D]
D68.31	Hämorrhag Diathese d Vermehrung Antikörper geg Faktor VIII	D81.7	Haupthistokompat-Kompl-KI-II-Defekt [MHC-KI-II-D]
D68.32	Hämorrhag Diathese d Vermehrung Antikörper geg so GerinFakt	D81.8	Sonstige kombinierte Immundefekte
D68.38	Sonstige hämorrhag Diathese d sonst u nnbez Antikörper	D81.9	Kombinierter Immundefekt, nnbez
D68.4	Erworbenener Mangel an Gerinnungsfaktoren	D82.0	Wiskott-Aldrich-Syndrom
D68.5	Primäre Thrombophilie	D82.1	Di-George-Syndrom
D68.6	Sonstige Thrombophilien	D82.2	Immundef m disproport Kleinwuchs
D68.8	Sonstige nbez Koagulopathien	D82.3	Immundefekt m hereditär defekter Reakt auf EBV
D68.9	Koagulopathie, nnbez	D82.4	Hyperimmunglobulin-E[IgE]-Syndrom
D69.0	Purpura anaphylactoides	D82.8	Immundefekte in Verbind m and nbez schw Defekten
D69.1	Qualitative Thrombozytendefekte	D82.9	Immundefekt in Verbindung m schwer Defekt, nnbez
D69.2	Sonstige nichtthrombozytopenische Purpura	D83.0	Variab Immundef überw Abweich B-Zellen-Zahl/-Funkt
D69.3	Idiopathische thrombozytopenische Purpura	D83.1	Variab Immundef m überw immunregulator T-Zell-Stör
D69.40	Sonst prim ThromboPen, transfusrefr	D83.2	Variab Immundef m AutoAK gg B-/T-Zellen
D69.41	Sonst prim ThromboPen, n transfusrefr bez	D83.8	Sonstige variable Immundefekte
D69.52	Heparin-induzierte Thrombozytopenie Typ I	D83.9	Variabler Immundefekt, nnbez
D69.53	Heparin-induzierte Thrombozytopenie Typ II	D84.0	Lymphozytenfunktion-Antigen-1[LFA-1]-Defekt
D69.57	Sonst sek ThromboPen, transfusionsrefraktär	D84.1	Defekte im Komplementsystem
D69.58	Sonst sek ThromboPen, n transfusionsrefraktär	D84.8	Sonstige nbez Immundefekte
D69.59	Sekundäre Thrombozytopenie, nicht näher bezeichnet	D84.9	Immundefekt, nnbez
D69.60	ThromboPen, nnbez, transfusrefr	D86.0	Sarkoidose Lunge
D69.61	ThromboPen, nnbez, n transfusrefr bez	D86.1	Sarkoidose Lymphknoten
D69.8	Sonstige nbez hämorrhagische Diathesen	D86.2	Sarkoidose Lunge m Sarkoidose LK
D69.9	Hämorrhagische Diathese, nnbez	D86.3	Sarkoidose Haut
D70.0	Angeb Agranulozyt u Neutropen	D86.8	Sarkoidose an sonst u komb Lok
D70.10	Arzneimittelinduz Agranulozyt/Neutropenie: Krit Ph < 4Tg	D86.9	Sarkoidose, nnbez
D70.11	Arzneimittelinduz Agranulozyt/Neutropenie: Krit Ph 10-19Tg	D89.0	Polyklonale Hypergammaglobulinämie
D70.12	Arzneimittelinduz Agranulozyt/Neutropenie: Krit Ph > 19Tg	D89.1	Kryoglobulinämie
D70.13	Arzneimittelinduz Agranulozyt/Neutropenie: Krit Ph 4 - < 7Tg	D89.2	Hypergammaglobulinämie, nnbez
D70.14	Arzneimittelinduz Agranulozyt/Neutropen: Krit Ph 7 - < 10Tg	D89.3	Immunrekonstitutionssyndrom
D70.18	Sonst VerForm arzneimittelinduz Agranulozyt/Neutropenie	D89.8	Sonst nbez Stör m Beteiligung Immunsystem, aonkl
D70.19	Arzneimittelinduz Agranulozyt/Neutropenie, nnbez	D89.9	Störung m Beteiligung Immunsystem, nnbez
D70.3	Sonstige Agranulozytose	D90	Immunkompr n Bestrahl/Chemother/sonst immunsupp Maßßn
D70.5	Zyklische Neutropenie	E51.1	Beriberi
D70.6	Sonstige Neutropenie	E51.2	Wernicke-Enzephalopathie
D70.7	Neutropenie, nicht näher bezeichnet	E51.8	Sonstige Manifestationen Thiaminmangel
D71	Funktionelle Störungen neutrophile Granulozyten	E70.0	Klassische Phenylketonurie
D72.0	Genetisch bedingte Leukozytenanomalien	E70.1	Sonstige Hyperphenylalaninämien
D73.0	Hyposplenismus	E70.2	Störungen TyrosinSW
D73.1	Hypersplenismus	E70.3	Albinismus
D73.2	Chronisch-kongestive Splenomegalie	E70.8	Sonstige Störungen SW aromatischer Aminosäuren
D73.3	Abszeß Milz	E70.9	Störung SW aromatischer Aminosäuren, nnbez
D73.5	Infarzierung Milz	E71.0	Ahornsirup- (Ham-) KH
D74.0	Angeborene Methämoglobinämie	E71.1	Sonstige Störungen SW verzweigter Aminosäuren
D74.8	Sonstige Methämoglobinämien	E71.2	Störung SW verzweigter Aminosäuren, nnbez
D74.9	Methämoglobinämie, nnbez	E71.3	Störungen FettsäureSW
D75.0	Familiäre Erythrozytose	E72.0	Störungen Aminosäuretransport
D75.1	Sekundäre Polyglobulie [Polyzythämie]	E72.1	Störungen SW schwefelhaltiger Aminosäuren
D75.8	Sonstige nbez KH des Blutes und der blutbildenden Organe	E72.2	Störungen Harnstoffzyklus
D75.9	Krankheit des Blutes und der blutbildenden Organe, nnbez	E72.3	Störungen Lysin- u HydroxylysinSW
D76.1	Hämophagozytäre Lymphohistiozytose	E72.4	Störungen OrnithinSW
D76.2	Hämophagozytäres Syndrom bei Infektionen	E72.5	Störungen GlyzinSW
D76.3	Sonstige Histozytose-Syndrome	E72.8	Sonstige nbez Störungen AminosäureSW
D77	Sonst Kh des Blutes u der blutbildenden Org bei aokl KH	E72.9	Störung Aminosäurestoffwechsels, nnbez
D80.0	Hereditäre Hypogammaglobulinämie	E73.0	Angeborener Laktasemangel
D80.1	Nichtfamiliäre Hypogammaglobulinämie	E73.1	Sekundärer Laktasemangel
D80.2	Selektiver Immunglobulin-A-Mangel [IgA-Mangel]	E73.8	Sonstige Laktoseintoleranz
D80.3	Selekt Mangel Immunglobulin-G-Subkl [IgG-Subkl]	E73.9	Laktoseintoleranz, nnbez
D80.4	Selektiver Immunglobulin-M-Mangel [IgM-Mangel]	E74.0	Glykogenspeicherkrankheit [Glykogenose]
D80.5	Immundefekt b erhöhtem Immunglobulin M [IgM]	E74.1	Störungen Fruktosestoffwechsel
D80.6	AK-Mangel b Normo-/Hypergammaglobulinämie	E74.2	Störungen Galaktosestoffwechsel
D80.7	Transit Hypogammaglobulinämie im Kindesalter	E74.3	So Störungen intestinale Kohlenhydratabsorption
D80.8	Sonst Immundefekte m vorherrsch AK-Mangel	E74.4	Störungen PyruvatSW u Glukoneogenese
D80.9	Immundefekt m vorherrsch AK-Mangel, nnbez	E74.8	Sonstige nbez Störungen KohlenhydratSW
D81.0	Schwer komb Immundefekt [SCID] m retikul Dysgenes	E74.9	Störung Kohlenhydratstoffwechsel, nnbez
D81.1	Schwer komb Immundef [SCID] m niedr T-/B-Zellen-Z	E75.0	GM2-Gangliosidose

E75.1	Sonstige Gangliosidosen	G20.11	Prim Parkins-Synd maß/schwer Beeintr: M Wirkungsflykt
E75.2	Sonstige Sphingolipidosen	G20.20	Prim Parkins-Synd schwerst Beeintr: Oh Wirkungsflykt
E75.3	Sphingolipidose, nnbez	G20.21	Prim Parkins-Synd schwerst Beeintr: M Wirkungsflykt
E75.4	Neuronale Zeroidlipofuszinose	G21.0	Malignes Neuroleptika-Syndrom
E75.5	Sonstige Störungen Lipidspeicherung	G21.1	Sonst arzneimittelinduziertes Parkinson-Synd
E75.6	Störung Lipidspeicherung, nnbez	G21.2	Parkinson-Syndrom d sonst exogene Agenzien
E76.0	Mukopolysaccharidose, Typ I	G21.3	Postenzephalitisches Parkinson-Syndrom
E76.1	Mukopolysaccharidose, Typ II	G23.0	Hallervorden-Spatz-Syndrom
E76.2	Sonstige Mukopolysaccharidosen	G23.1	Progres supranukl Ophthalmopleg [Steele-Rich-Olsz-Synd]
E76.3	Mukopolysaccharidose, nnbez	G23.2	Striatonigrale Degeneration
E76.8	Sonstige Störungen Glykosaminoglykan-SW	G23.8	Sonstige nbez degenerative KH Basalganglien
E76.9	Störung Glykosaminoglykan-SW, nnbez	G23.9	Degenerative KH Basalganglien, nnbez
E77.0	Defekte posttranslational Modifikat lysosom Enzyme	G31.81	Mitochondriale Zytopathie
E77.1	Defekte b Glykoproteinabbau	G35.0	Erstmanifestation einer multiplen Sklerose
E77.8	Sonstige Störungen GlykoproteinSW	G35.10	MS m schubförm Verl: OA akute Exazerbation od Progress
E77.9	Störung Glykoproteinstoffwechsels, nnbez	G35.11	MS m schubförm Verl: MA akute Exazerbation od Progress
E84.0	Zystische Fibrose mit Lungenmanifestationen	G35.20	MS m prim chron Verl: OA akute Exazerbation od Progress
E84.1	Zystische Fibrose mit Darmmanifestationen	G35.21	MS m prim chron Verl: MA akute Exazerbation od Progress
E84.80	Zystische Fibrose mit Lungen- und Darm-Manifestation	G35.30	MS m sek chron Verl: OA akute Exazerbation od Progress
E84.87	Zystische Fibrose mit sonstigen multiplen Manifestationen	G35.31	MS m sek chron Verl: MA akute Exazerbation od Progress
E84.88	Zystische Fibrose mit sonstigen Manifestationen	G35.9	Multiple Sklerose, nicht näher bezeichnet
E85.0	Nichtneuropathische heredofamiliäre Amyloidose	G36.0	Neuromyelitis optica [Devic-KH]
E85.1	Neuropathische heredofamiliäre Amyloidose	G36.1	Akut u subak hämorrhag Leukoenzephalitis [Hurst]
E85.2	Heredofamiliäre Amyloidose, nnbez	G36.8	Sonstige nbez akute disseminierte Demyelinisation
E85.3	Sekundäre systemische Amyloidose	G36.9	Akute disseminierte Demyelinisation, nnbez
G00.0	Meningitis durch Haemophilus influenzae	G37.0	Diffuse Hirnsklerose
G00.1	Pneumokokkenmeningitis	G37.1	Zentrale Demyelinisation Corpus callosum
G00.2	Streptokokkenmeningitis	G37.2	Zentrale pontine Myelinolyse
G00.3	Staphylokokkenmeningitis	G37.3	Myelitis transversa acuta b demyelinisier KH ZNS
G00.8	Sonstige bakterielle Meningitis	G37.4	Subakute nekrotisierende Myelitis [Foix-Alajouanine-Synd]
G00.9	Bakterielle Meningitis, nnbez	G37.5	Konzentr Sklerose [Baló-KH]
G01	Meningitis bei aokl bakteriellen Krankheiten	G37.8	Sonst nbez demyelinisierende KH ZNS
G02.0	Meningitis bei aokl Viruskrankheiten	G37.9	Demyelinisierende KH ZNS, nnbez
G02.1	Meningitis bei aokl Mykosen	G40.00	Pseudo-Lennox-Syndrom
G02.8	Meningitis bei sonst nbez aokl infektiösen u parasitären KH	G40.01	CSWS
G03.0	Nichteitrige Meningitis	G40.02	Benign psychomotor Epilep [terror fits]
G03.1	Chronische Meningitis	G40.08	So lokbez (fok) (part) idiop Epil/epil Synd m fok beg Anf
G03.2	Benigne rezidiv Meningitis [Mollaret-Meningitis]	G40.09	Lokbez (fok) (part) idiop Epilep/epil Synd m fok beg Anf, nnbez
G03.8	Meningitis d sonstige nbez Ursachen	G40.1	Lokbez (fok) (part) idiop Epilep/epil Synd m einf fok Anf
G03.9	Meningitis, nnbez	G40.2	Lokbez (fok) (part) idiop Epil/epil Synd m komplex fok Anf
G04.0	Akute disseminierte Enzephalitis	G40.3	Generalisierte idiopath Epilepsie u epilept Synd
G04.1	Tropische spastische Paraplegie	G40.4	Sonst generalisierte Epilepsie u epileptische Synd
G04.2	Bakt Meningoenzephalitis u Meningomyelitis, aonkl	G40.5	Spezielle epileptische Syndrome
G04.8	Sonst Enzephalitis, Myelitis u Enzephalomyelitis	G40.6	Grand-mal-Anfälle, nnbez (m/oh Petit mal)
G04.9	Enzephalitis, Myelitis u Enzephalomyelitis, nnbez	G41.0	Grand-mal-Status
G05.0	Enzephal Myelitis Enzephalomyelit b aokl bakt KH	G41.1	Petit-mal-Status
G05.1	Enzephal Myelitis Enzephalomyelit b aokl Virus-KH	G41.2	Status epilepticus m komplexfokalen Anfällen
G05.2	Enzephal Myelitis Enzephalom b so aokl inf/par KH	G60.0	Hereditäre sensomotorische Neuropathie
G05.8	Enzephal Myelitis Enzephalomyelit b so aokl KH	G60.1	Refsum-Krankheit
G06.0	Intrakran Abszeß u intrakranielles Granulom	G60.2	Neuropathie in Verbindung m hereditärer Ataxie
G06.1	Intraspinaler Abszeß u intraspinale Granulom	G60.3	Idiopathische progressive Neuropathie
G06.2	Extraduraler u subduraler Abszeß, nnbez	G60.8	Sonst hereditäre u idiopathische Neuropathien
G07	Intrakran u intraspin Absz u Granulom b aokl KH	G60.9	Hereditäre u idiopathische Neuropathie, nnbez
G08	Intrakran u intraspin Phlebitis u Thrombophlebitis	G61.0	Guillain-Barré-Syndrom
G09	Folgen entzündlicher KH ZNS	G61.1	Serumpolyneuropathie
G10	Chorea Huntington	G61.8	Sonstige Polyneuritiden
G11.0	Angeborene nichtprogressive Ataxie	G61.9	Polyneuritis, nnbez
G11.1	Früh beginnende zerebellare Ataxie	G62.0	Arzneimittelinduzierte Polyneuropathie
G11.2	Spät beginnende zerebellare Ataxie	G62.1	Alkohol-Polyneuropathie
G11.3	Zerebellare Ataxie defekt DNA-Reparatursystem	G62.2	Polyneuropathie d sonstige toxische Agenzien
G11.4	Hereditäre spastische Paraplegie	G62.80	Critical-illness-Polyneuropathie
G11.8	Sonstige hereditäre Ataxien	G62.88	Sonst nbez Polyneuropath
G11.9	Hereditäre Ataxie, nnbez	G62.9	Polyneuropathie, nnbez
G12.0	Infant spin Muskelatrophie, Typ I [Werdnig-Hoffm]	G63.0	Polyneuropathie b aokl inf u parasit KH
G12.1	Sonstige vererbte spinale Muskelatrophie	G63.1	Polyneuropathie b Neubildungen
G13.0	Paraneoplastische Neuromyopathie u Neuropathie	G63.2	Diabetische Polyneuropathie
G13.1	So Systematroph, vorwieg ZNS betreff, b Neubild	G63.3	Polyneuropathie b sonst endokrinen u Stoffwechsel-KH
G13.2	Systematrophie, vorwieg ZNS betreff, b Myxödem	G63.4	Polyneuropathie b alimentären Mangelzuständen
G13.8	Systematrophie, vorwieg ZNS betreff, b so aokl KH	G63.5	Polyneuropathie b System-KH Bindegewebe
G20.10	Prim Parkins-Synd maß/schwer Beeintr: Oh Wirkungsflykt	G63.6	Polyneuropathie b sonst KH Muskel-Skelett-System

G63.8	Polyneuropathie b sonst aokl KH	I44.2	Atrioventrikulärer Block 3. Grades
G64	Sonstige KH peripheres Nervensystem	I60.0	SubarachBlutung, von Karotissiphon/-bifurkation ausgeh
G70.0	Myasthenia gravis	I60.1	SubarachBlutung, von A cerebri media ausgehend
G70.1	Toxische neuromuskuläre KH	I60.2	SubarachBlutung, von A communicans ant ausgehend
G70.2	Angeb od entwicklungsbedingte Myasthenie	I60.3	SubarachBlutung, von A communicans post ausgehend
G70.8	Sonstige nbez neuromuskuläre KH	I60.4	SubarachBlutung, von A basilaris ausgehend
G70.9	Neuromuskuläre KH, nnbez	I60.5	SubarachBlutung, von A vertebralis ausgehend
G71.0	Muskeldystrophie	I60.6	SubarachBlutung, von sonst intrakran Aa ausgehend
G71.1	Myotone Syndrome	I60.7	SubarachBlutung, von nnbez intrakran A ausgehend
G71.2	Angeborene Myopathien	I60.8	Sonstige Subarachnoidalblutung
G71.3	Mitochondriale Myopathie, aonkl	I60.9	Subarachnoidalblutung, nnbez
G71.8	Sonstige primäre Myopathien	I61.0	Intrazereb Blutung Großhirnhemisphäre, subkortikal
G71.9	Primäre Myopathie, nnbez	I61.1	Intrazereb Blutung Großhirnhemisphäre, kortikal
G72.0	Arzneimittelinduzierte Myopathie	I61.2	Intrazereb Blutung Großhirnhemisphäre, nnbez
G72.1	Alkoholmyopathie	I61.3	Intrazerebrale Blutung Hirnstamm
G72.2	Myopathie d sonstige toxische Agenzien	I61.4	Intrazerebrale Blutung Kleinhirn
G72.3	Periodische Lähmung	I61.5	Intrazerebrale intraventrikuläre Blutung
G72.4	Entzündliche Myopath, aonkl	I61.6	Intrazerebrale Blutung an mehreren Lok
G72.80	Critical-illness-Myopathie	I67.0	Dissektion zerebraler Arterien
G72.88	Sonst nbez Myopath	I67.10	Zerebrales Aneurysma (erworben)
G72.9	Myopathie, nnbez	I67.11	Zerebrale arteriovenöse Fistel (erworben)
G73.0	Myastheniesyndrome b endokrinen Krankheiten	I67.2	Zereb Atheroskl
G73.1	Lambert-Eaton-Syndrom	I67.3	Progressive subkortik vaskul Enzephalopathie
G73.2	Sonstige Myastheniesyndrome b Neubildungen	I67.4	Hypertensive Enzephalopathie
G73.3	Myastheniesyndrome b sonst aokl KH	I67.5	Moyamoya-Syndrom
G73.4	Myopathie b aokl inf und parasitären KH	I67.6	Nichteitrige Thrombose intrakranielles Venensyst
G73.5	Myopathie b endokrinen Krankheiten	I67.7	Zerebrale Arteriitis, aonkl
G73.6	Myopathie b Stoffwechselkrankheiten	I67.80	Vasospasmen bei Subarachnoidalblutung
G73.7	Myopathie b sonst aokl KH	I68.0	Zerebrale Amyloidangiopathie
G80.0	Spastische tetraplegische Zerebralparese	I68.1	Zerebrale Arteriitis b aokl infek u parasitären KH
G80.1	Spastische diplegische Zerebralparese	I68.2	Zerebrale Arteriitis b sonst aokl KH
G80.2	Infantile hemiplegische Zerebralparese	I71.00	Dissektion Aorta nnbez Lok, oh Angabe einer Ruptur
G80.3	Dyskinetische Zerebralparese	I71.01	Dissektion Aorta thoracica, ohne Angabe einer Ruptur
G80.4	Ataktische Zerebralparese	I71.02	Dissektion Aorta abdominalis, ohne Angabe einer Ruptur
G80.8	Sonstige infantile Zerebralparese	I71.03	Dissektion Aorta, thorakoabdominal, oh Angabe einer Ruptur
G80.9	Infantile Zerebralparese, nnbez	I71.04	Dissektion Aorta nnbez Lokalisation, rupturiert
G81.0	Schlaff Hemipares u Hemipleg	I71.05	Dissektion Aorta thoracica, rupturiert
G81.1	Spast Hemipares u Hemipleg	I71.06	Dissektion Aorta abdominalis, rupturiert
G81.9	Hemipares u Hemipleg, nnbez	I71.07	Dissektion Aorta, thorakoabdominal, rupturiert
G90.3	Multisystem-Atrophie	I71.1	Aneurysma Aorta thoracica, rupturiert
G91.0	Hydrocephalus communicans	I71.2	Aneurysma Aorta thoracica, oh Angabe einer Ruptur
G91.1	Hydrocephalus occlusus	I71.3	Aneurysma Aorta abdominalis, rupturiert
G92	Toxische Enzephalopathie	I71.4	Aneurysma Aorta abdominalis, oh Angabe einer Ruptur
G93.0	Hirnzysten	I71.5	Aortenaneurysma, thorakoabdominal, rupturiert
G93.5	Compressio cerebri	I71.6	Aortenaneurysma, thorakoabdominal, oh Ang einer Ruptur
G93.6	Hirnödem	I77.2	Arterienruptur
G93.7	Reye-Syndrom	I85.0	Ösophagusvarizen m Blutung
I01.1	Akute rheumatische Endokarditis	J05.1	Akute Epiglottitis
I01.2	Akute rheumatische Myokarditis	J39.0	Retropharyngealabszess und Parapharyngealabszess
I21.0	Akuter transmuraler Myokardinfarkt Vorderwand	J46	Status asthmaticus
I21.1	Akuter transmuraler Myokardinfarkt Hinterwand	J67.0	Farmerlunge
I21.2	Akuter transmuraler Myokardinf an sonst Lok	J67.1	Bagassose
I21.3	Akuter transmuraler Myokardinf an nnbez Lok	J67.2	Vogelzüchterlunge
I21.4	Akuter subendokardialer Myokardinfarkt	J67.3	Suberose
I23.0	Hämoperikard als akut Komplik nach akut Myokardinf	J67.4	Malzarbeiter-Lunge
I23.1	ASD als akute Komplik nach akut Myokardinf	J67.5	Pilzarbeiter-Lunge
I23.2	VSD als akute Komplik nach akut Myokardinf	J67.6	Ahornrindenschäler-Lunge
I23.3	Ruptur Herzwand oh Hämoperik als ak Komplik ak MI	J67.7	Befeuchter- u Klimaanlage-Lunge
I23.4	Ruptur Chordae tendineae als ak Komplik ak MI	J67.8	Allergische Alveolitis d organ Stäube
I23.5	Papillarmuskelruptur als ak Komplik nach ak MI	J67.9	Allergische Alveolitis d nnbez organ Staub
I23.6	Thrombose Vorhof/HOhr/Kammer ak Komplik nach ak MI	J80	Atemnotsyndrom des Erwachsenen [ARDS]
I25.5	Ischämische Kardiomyopathie	J84.1	Sonstige interstitielle Lungen-KH m Fibrose
I26.0	Lungenembolie mit Angabe eines akuten Cor pulmonale	J85.0	Gangrän u Nekrose Lunge
I26.9	Lungenembolie ohne Angabe eines akuten Cor pulmonale	J85.1	Abszeß d Lunge m Pneumonie
I27.0	Primäre pulmonale Hypertonie	J85.2	Abszeß d Lunge oh Pneumonie
I31.3	Perikarderguß (nichtentzündlich)	J85.3	Abszeß d Mediastinum
I33.0	Akute und subakute infektiöse Endokarditis	J86.0	Pyothorax m Fistel
I40.0	Infektiöse Myokarditis	J86.9	Pyothorax oh Fistel
I42.0	Dilatative Kardiomyopathie	J93.0	Spontaner Spannungspneumothorax
I42.1	Hypertrophische obstruktive Kardiomyopathie	J95.1	Akute pulmonale Insuffizienz nach Thorax-OP

K12.20	Mund- (Boden-) Phlegmone	M72.60	Nekrotis Fasziiitis, Mehr Lok
K12.21	SubmandAbsz oA Ausbreit n mediast/parapharyng/zervik	M72.61	Nekrotis Fasziiitis, Schulterreg
K12.22	SubmandAbsz m Ausbreit n mediast/parapharyng/zervik	M72.62	Nekrotis Fasziiitis, Oberarm
K22.3	Perforation Ösophagus	M72.63	Nekrotis Fasziiitis, Unterarm
K25.0	Ulcus ventriculi, akut, m Blutung	M72.64	Nekrotis Fasziiitis, Hand
K25.1	Ulcus ventriculi, akut, m Perforation	M72.65	Nekrotis Fasziiitis, Beckenreg/OS
K25.2	Ulcus ventriculi, akut, m Blutg u Perf	M72.66	Nekrotis Fasziiitis, Unterschenkel
K26.0	Ulcus duodeni, akut, m Blutung	M72.67	Nekrotis Fasziiitis, Knöchel/Fuß
K26.1	Ulcus duodeni, akut, m Perforation	M72.68	Nekrotis Fasziiitis, Sonstige
K26.2	Ulcus duodeni, akut, m Blutung u Perforation	M72.69	Nekrotis Fasziiitis, Lok nnbez
K40.10	Doppelseitige Hern ing m Gangr, n Rezidivhern bez	M84.40	Pathologische Fraktur, aonkl, mehrere Lok
K40.11	Doppelseitige Hern ing m Gangr, Rezidivhernie	M84.41	Pathologische Fraktur, aonkl, Schulterregion
K40.40	Hern ing, eins/oh SeitAng, m Gangr, n Rezidivhern bez	M84.42	Pathologische Fraktur, aonkl, Oberarm
K40.41	Hern ing, eins/oh SeitAng, m Gangr, Rezidivhernie	M84.43	Pathologische Fraktur, aonkl, Unterarm
K41.1	Doppelseitige Hernia femoralis m Gangrän	M84.44	Pathologische Fraktur, aonkl, Hand
K41.4	Hern fem, eins/oh SeitAng, m Gangrän	M84.45	Pathologische Fraktur, aonkl, Becken/OS
K42.1	Hernia umbilicalis m Gangrän	M84.46	Pathologische Fraktur, aonkl, Unterschenkel
K43.1	Hernia ventralis m Gangrän	M84.47	Pathologische Fraktur, aonkl, Knöchel/Fuß
K43.4	Parastomale Hernie mit Gangrän	M84.48	Pathologische Fraktur, aonkl, sonstige Lok
K43.70	Epigastrische Hernie mit Gangrän	M84.49	Pathologische Fraktur, aonkl, nnbez Lokalisationen
K43.78	Sonstige Hernia ventralis mit Gangrän	N00.0	Akut nephrit Synd, minimale glomeruläre Läsion
K43.79	Nicht näher bezeichnete Hernia ventralis mit Gangrän	N00.1	Akut nephrit Synd, fokale u segment glomerul Läsionen
K44.1	Hernia diaphragmatica m Gangrän	N00.2	Akut nephrit Synd, diffuse membranöse GN
K45.1	Sonstige nbez abdominale Hernien m Gangrän	N00.3	Akut nephrit Synd, diffuse mesangioproliferative GN
K63.1	Perforation Darm (nichttraumatisch)	N00.4	Akut nephrit Synd, diffuse endokap-prolif GN
K65.0	Akute Peritonitis	N00.5	Akut nephrit Synd, diffuse mesangiokapilläre GN
K66.0	Peritoneale Adhäsionen	N00.6	Akut nephrit Synd, Dense-deposit-KH
K66.1	Hämoperitoneum	N00.7	Akut nephrit Synd, GN m diffuser Halbmondbildung
K66.8	Sonstige nbez KH Peritoneum	N00.8	Akut nephrit Synd, sonst morpholog Veränderungen
K66.9	KH Peritoneum, nnbez	N00.9	Akut nephrit Synd, Art morpholog Veränderung nnbez
K67.0	Chlamydienperitonitis	N05.0	Nnbez nephrit Synd, minimale glomeruläre Läsion
K67.1	Gonokokkenperitonitis	N10	Akute tubulointerstitielle Nephritis
K67.2	Syphilitische Peritonitis	N13.3	Sonstige u nnbez Hydronephrose
K67.3	Tuberkulöse Peritonitis	N17.0	Akutes Nierenversagen m Tubulusnekrose
K67.8	Sonst KH Peritoneum b aokl InfektionsKH	N17.1	Akutes Nierenversagen m akuter Rindennekrose
K70.4	Alkoholisches Leberversagen	N17.2	Akutes Nierenversagen m Marknekrose
K72.0	Akutes u subakutes Leberversagen	N17.8	Sonstiges akutes Nierenversagen
K72.73	Hepatische Enzephalopathie Grad 3	N17.9	Akutes Nierenversagen, nnbez
K72.74	Hepatische Enzephalopathie Grad 4	N18.4	Chron Nierenkrankheit, Stadium 4
K74.3	Primäre biliäre Zirrhose	N18.5	Chron Nierenkrankheit, Stadium 5
K75.0	Leberabszeß	N25.1	Renaler Diabetes insipidus
K75.1	Phlebitis Pfortader	N49.80	Fournier-Gangrän beim Mann
K75.4	Autoimmune Hepatitis	O14.1	Schwere Präeklampsie
K76.7	Hepatorenales Syndrom	O14.2	HELLP-Syndrom
K85.01	Idiopathische akute Pankreatitis: M Organkompl	O15.0	Eklampsie während Schwangerschaft
K85.11	Biliäre akute Pankreatitis: M Organkompl	O15.1	Eklampsie unter Geburt
K85.21	Alkoholinduzierte akute Pankreatitis: M Organkompl	O15.2	Eklampsie im Wochenbett
K85.31	Medikamenten-induzierte akute Pankreatitis: M Organkompl	Q00.0	Anenzephalie
K85.81	Sonst akute Pankreatitis: M Organkompl	Q00.1	Kraniorhachischisis
K85.91	Akute Pankreatitis, nnbez: M Organkompl	Q00.2	Inienzephalie
K91.80	Generalisierte Mukositis b Immunkompl	Q01.0	Frontale Enzephalozele
K93.0	TB Darm, Peritoneum u Mesenteriallymphknoten	Q01.1	Nasofrontale Enzephalozele
K93.1	Megakolon b Chagas-KH	Q01.2	Okzipitale Enzephalozele
K93.21	Stadium 1 akut Verdauungstrakt-Graft-vers-host-KH	Q01.8	Enzephalozele sonstiger Lokalisationen
K93.22	Stadium 2 akut Verdauungstrakt-Graft-vers-host-KH	Q01.9	Enzephalozele, nnbez
K93.23	Stadium 3 akut Verdauungstrakt-Graft-vers-host-KH	Q02	Mikrozephalie
K93.24	Stadium 4 akut Verdauungstrakt-Graft-vers-host-KH	Q03.0	Fehlbildungen Aquaeductus cerebri
L51.20	Tox epiderm Nekrols [Lyell-Syndrom], Befall < 30% KöOF	Q03.1	Atresie Apertura mediana/Apertura laterales 4 Ventrikel
L51.21	Tox epiderm Nekrols [Lyell-Syndrom], Befall >= 30% KöOF	Q03.8	Sonstiger angeborener Hydrozephalus
M31.1	Thrombotische Mikroangiopathie	Q03.9	Angeborener Hydrozephalus, nnbez
M31.2	Letales Mittelliniengranulom	Q04.0	Angeborene Fehlbildungen Corpus callosum
M31.3	Wegener-Granulomatose	Q04.1	Arrhinenzephalie
M31.4	Aortenbogen-Syndrom [Takayasu-Syndrom]	Q04.2	Holoprosenzephalie-Syndrom
M31.5	Riesenzellarteriitis b Polymyalgia rheumatica	Q04.3	Sonstige Reduktionsdeformitäten Gehirn
M32.1	Syst Lupus erythematodes m Bet Org/Organsyst	Q04.4	Septooptische Dysplasie
M48.40	Ermüdungsbruch Wirbel, mehrere Lok WS	Q04.5	Megalenzephalie
M48.41	Ermüdungsbruch Wirbel, Okzipito-Atlanto-Axialbereich	Q04.6	Angeborene Gehirnzysten
M48.42	Ermüdungsbruch Wirbels, Zervikalbereich	Q04.8	Sonst nbez angeborene Fehlbildungen Gehirn
M48.43	Ermüdungsbruch Wirbel, Zervikothorakalbereich	Q04.9	Angeborene Fehlbildung Gehirn, nnbez
M48.44	Ermüdungsbruch Wirbel, Thorakalbereich	Q05.0	Zervikale Spina bifida m Hydrozephalus

Q05.1	Thorakale Spina bifida m Hydrozephalus	Q25.9	Angeborene Fehlbildung große Aa, nnbez
Q05.2	Lumbale Spina bifida m Hydrozephalus	Q26.0	Angeborene Stenose V cava
Q05.3	Sakrale Spina bifida m Hydrozephalus	Q26.1	Persistenz linken V cava superior
Q05.4	Nnbez Spina bifida m Hydrozephalus	Q26.2	Totale Fehleinmündung Lungenvenen
Q05.5	Zervikale Spina bifida oh Hydrozephalus	Q26.3	Partielle Fehleinmündung Lungenvenen
Q05.6	Thorakale Spina bifida oh Hydrozephalus	Q26.4	Fehleinmündung Lungenvenen, nnbez
Q05.7	Lumbale Spina bifida oh Hydrozephalus	Q26.5	Fehleinmündung Pfortader
Q05.8	Sakrale Spina bifida oh Hydrozephalus	Q26.6	Fistel zw V portae u A hepatica (angeboren)
Q05.9	Spina bifida, nnbez	Q26.8	Sonst angeborene Fehlbildung große Venen
Q06.0	Amyelie	Q26.9	Angeborene Fehlbildung große Vene, nnbez
Q06.1	Hypoplasie u Dysplasie Rückenmark	Q27.0	Angeborenes Fehlen od Hypoplasie A umbilicalis
Q06.2	Diastematomyelie	Q27.1	Angeborene Nierenarterienstenose
Q06.3	Sonst angeborene Fehlbildung Cauda equina	Q27.2	Sonst angegeb Fehlbildung Nierenarterie
Q06.4	Hydromyelie	Q27.3	Arteriovenöse Fehlbildung periphere Gefäße
Q06.8	Sonst nbez angeborene Fehlbildungen RM	Q27.4	Angeborene Phlebektasie
Q06.9	Angeborene Fehlbildung Rückenmark, nnbez	Q27.8	Sonst nbez angegeb Fehlbildungen peripheres Gefäßsystem
Q07.0	Arnold-Chiari-Syndrom	Q27.9	Angeb Fehlbildung peripheres Gefäßsystem, nnbez
Q07.8	Sonst nbez angeborene Fehlbildungen Nervensystem	Q28.00	Angeborenes art-ven Aneurysma der präzerebr Gefäße
Q07.9	Angeborene Fehlbildung Nervensystem, nnbez	Q28.01	Angeborene arteriovenöse Fistel der präzerebralen Gefäße
Q20.0	Truncus arteriosus communis	Q28.08	Sonst angegeb art-ven Fehlbildg d präzerebralen Gefäße
Q20.1	Re Doppelausstromventrikel [Double outlet right ventricle]	Q28.09	Angeborene art-ven Fehlbildg d präzerebr Gefäße, nnbez
Q20.2	Linker Doppelausstromventrikel [Double outlet left ventricle]	Q28.10	Angeborenes Aneurysma der präzerebralen Gefäße
Q20.3	Diskordante ventrikuloarterielle Verbindung	Q28.11	Angeborene Fistel der präzerebralen Gefäße
Q20.4	Doppeleinstromventrikel [Double inlet ventricle]	Q28.18	Sonst angeborene Fehlbildg d präzerebralen Gefäße
Q20.5	Diskordante atrioventrikuläre Verbindung	Q28.19	Angeborene Fehlbildung d präzerebralen Gefäße, nnbez
Q20.6	Vorhofisomerismus	Q28.20	Angeborenes art-ven Aneurysma d zerebralen Gefäße
Q20.8	Sonst angegeb Fehlbildung Herzhöhlen u verbind Strukturen	Q28.21	Angeborene arteriovenöse Fistel der zerebralen Gefäße
Q20.9	Angeb Fehlbildung Herzhöhlen u verbind Strukturen, nnbez	Q28.28	Sonst angeborene art-ven Fehlbildg d zerebralen Gefäße
Q21.0	Ventrikelseptumdefekt	Q28.29	Angeborene art-ven Fehlbildg d zerebr Gefäße, nnbez
Q21.1	Vorhofseptumdefekt	Q28.30	Angeborenes Aneurysma der zerebralen Gefäße
Q21.2	Defekt Vorhof- u Kammerseptum	Q28.31	Angeborene Fistel der zerebralen Gefäße
Q21.3	Fallot-Tetralogie	Q28.38	Sonstige angeborene Fehlbildungen der zerebralen Gefäße
Q21.4	Aortopulmonaler Septumdefekt	Q28.39	Angeborene Fehlbildung d zerebr Gefäße, nnbez
Q21.80	Fallot-Pentalogie	Q28.80	Sonstiges angeborenes Aneurysma
Q21.88	Sonst angeborene Fehlbildung der Herzsepten	Q28.81	Sonstige angeborene Fistel des Kreislaufsystems
Q21.9	Angeborene Fehlbildung Herzseptum, nnbez	Q28.88	Sonst näher bez angeborene Fehlbildgen d Kreislaufsystems
Q22.0	Pulmonalklappenatresie	Q28.9	Angeborene Fehlbildung Kreislaufsystem, nnbez
Q22.1	Angeborene Pulmonalklappenstenose	Q30.0	Choanalatresie
Q22.2	Angeborene Pulmonalklappeninsuffizienz	Q31.0	Kehlkopfsegel
Q22.3	Sonst angeborene Fehlbildung Pulmonalklappe	Q31.1	Angeborene subglottische Stenose
Q22.4	Angeborene Trikuspidalklappenstenose	Q31.2	Hypoplasie Kehlkopf
Q22.5	Ebstein-Anomalie	Q31.3	Laryngozele (angeboren)
Q22.6	Hypoplastisches Rechtsherzsyndrom	Q31.5	Angeb Laryngomalazie
Q22.8	Sonst angeborene Fehlbildung Trikuspidalklappe	Q31.8	Sonst angeborene Fehlbildung Kehlkopf
Q22.9	Angeborene Fehlbildung Trikuspidalklappe, nnbez	Q31.9	Angeborene Fehlbildung Kehlkopf, nnbez
Q23.0	Angeborene Aortenklappenstenose	Q32.0	Angeborene Tracheomalazie
Q23.1	Angeborene Aortenklappeninsuffizienz	Q32.1	Sonstige angeborene Fehlbildungen Trachea
Q23.2	Angeborene Mitralklappenstenose	Q32.2	Angeborene Bronchomalazie
Q23.3	Angeborene Mitralklappeninsuffizienz	Q32.3	Angeborene Bronchusstenose
Q23.4	Hypoplastisches Linksherzsyndrom	Q32.4	Sonst angeborene Fehlbildung Bronchien
Q23.8	Sonst angeborene Fehlbildung Aorten- u Mitralklappe	Q33.0	Angeborene Zystenlunge
Q23.9	Angeborene Fehlbildung Aorten- u Mitralklappe, nnbez	Q33.1	Akzessorischer Lungenlappen
Q24.0	Dextrokardie	Q33.2	Lungensequestration (angeboren)
Q24.1	Lävokardie	Q33.3	Agenesie Lunge
Q24.2	Cor triatriatum	Q33.4	Angeborene Bronchiektasie
Q24.3	Infundibuläre Pulmonalstenose	Q33.5	Ektopisches Gewebe in Lunge (angeboren)
Q24.4	Angeborene subvalvuläre Aortenstenose	Q33.6	Hypoplasie u Dysplasie Lunge
Q24.5	Fehlbildung Koronargefäße	Q33.8	Sonstige angeborene Fehlbildungen Lunge
Q24.6	Angeborener Herzblock	Q33.9	Angeborene Fehlbildung Lunge, nnbez
Q24.8	Sonst nbez angeborene Fehlbildungen Herz	Q34.0	Anomalie Pleura
Q24.9	Angeborene Fehlbildung Herz, nnbez	Q34.1	Angeborene Mediastinalzyste
Q25.0	Offener Ductus arteriosus	Q34.8	Sonst nbez angeborene Fehlbildungen Atmungssystem
Q25.1	Koarkation Aorta	Q34.9	Angebor Fehlbildung Atmungssystem, nnbez
Q25.2	Atresie Aorta	Q35.1	Spalte harter Gaumen
Q25.3	Stenose Aorta (angeboren)	Q35.3	Spalte weicher Gaumen
Q25.4	Sonstige angeborene Fehlbildungen Aorta	Q35.5	Spalte harter u weicher Gaumen
Q25.5	Atresie A pulmonalis	Q37.0	Spalte harter Gaumen m beidseitiger Lippenspalte
Q25.6	Stenose A pulmonalis (angeboren)	Q37.1	Spalte harter Gaumen m einseitiger Lippenspalte
Q25.7	Sonst angeborene Fehlbildung A pulmonalis	Q37.2	Spalte weicher Gaumen m beidseitiger Lippenspalte
Q25.8	Sonst angeborene Fehlbildung große Aa	Q37.3	Spalte weicher Gaumen m einseitiger Lippenspalte

Q37.4	Spalte harter/weicher Gaumen m beidseitiger Lippenspalte	Q78.4	Enchondromatose
Q37.5	Spalte harter/weicher Gaumen m einseitiger Lippenspalte	Q78.5	Metaphysäre Dysplasie
Q39.0	Ösophagusatresie oh Fistel	Q78.6	Angeborene multiple Exostosen
Q39.1	Ösophagusatresie m Ösophagotrachealfistel	Q78.8	Sonstige nbez Osteochondrodysplasien
Q39.2	Angeborene Ösophagotrachealfistel o Atresie	Q78.9	Osteochondrodysplasie, nnbez
Q39.3	Angeborene Ösophagusstenose u -striktur	Q79.0	Angeborene Zwerchfellhernie
Q39.4	Ösophagusmembran	Q79.1	Sonst angeborene Fehlbildung Zwerchfell
Q39.5	Angeborene Dilatation Ösophagus	Q79.2	Exomphalus
Q39.6	Ösophagusdivertikel (angeboren)	Q79.3	Gastroschisis
Q39.8	Sonst angeborene Fehlbildung Ösophagus	Q79.4	Bauchdeckenaplasie-Syndrom
Q39.9	Angeborene Fehlbildung Ösophagus, nnbez	Q79.5	Sonst angeborene Fehlbildung Bauchdecke
Q40.0	Angeborene hypertrophische Pylorusstenose	Q79.6	Ehlers-Danlos-Syndrom
Q40.1	Angeborene Hiatushernie	Q79.8	Sonst angegeb Fehlbildung Muskel-Skelett-System
Q40.2	Sonst nbez angeborene Fehlbildungen Magen	Q79.9	Angeb Fehlbildung Muskel-Skelett-System, nnbez
Q40.3	Angeborene Fehlbildung Magen,nnbez	Q80.0	Ichthyosis vulgaris
Q40.8	Sonst nbez angegeb Fehlbildungen oberer Verdauungstrakt	Q80.1	X-chromosomal-rezessive Ichthyosis
Q40.9	Angeborene Fehlbildung oberer Verdauungstrakt, nnbez	Q80.2	Lamelläre Ichthyosis
Q41.0	Angeb(s) Fehlen, Atresie u Stenose Duodenum	Q80.3	Bullöse kongenitale ichthyosiforme Erythrodermie
Q41.1	Angeb(s) Fehlen, Atresie u Stenose Jejunum	Q80.4	Ichthyosis congenita gravis [Harlekinfetus]
Q41.2	Angeb(s) Fehlen, Atresie u Stenose Ileum	Q80.8	Sonstige Ichthyosis congenita
Q41.8	Angeb(s) Fehlen, Atresie u Stenose so nbez Teile Dünndarm	Q80.9	Ichthyosis congenita, nnbez
Q41.9	Angeb(s) Fehlen, Atresie u Stenose Dünndarm, Teil nnbez	Q81.0	Epidermolysis bullosa simplex
Q42.0	Angeb(s) Fehlen, Atresie u Stenose Rektum m Fistel	Q81.1	Epidermolysis bullosa atrophicans gravis
Q42.1	Angeb(s) Fehlen, Atresie u Stenose Rektum oh Fistel	Q81.2	Epidermolysis bullosa dystrophica
Q42.2	Angeb(s) Fehlen, Atresie u Stenose Anus m Fistel	Q81.8	Sonstige Epidermolysis bullosa
Q42.3	Angeb(s) Fehlen, Atresie u Stenose Anuss oh Fistel	Q81.9	Epidermolysis bullosa, nnbez
Q42.8	Angeb(s) Fehlen, Atresie u Stenose sonst Teile Dickdarm	Q82.0	Hereditäres Lymphödem
Q42.9	Angeb(s) Fehlen, Atresie u Stenose Dickdarm, Teil nnbez	Q82.1	Xeroderma pigmentosum
Q43.0	Meckel-Divertikel	Q82.2	Mastozytose (angeboren)
Q43.1	Hirschsprung-KH	Q82.3	Incontinentia pigmenti
Q43.2	Sonstige angeborene Funktionsstörung Kolon	Q85.0	Neurofibromatose (nicht bösartig)
Q43.3	Angeborene Fehlbildungen, die Darmfixation betreffen	Q85.1	Tuberöse (Hirn-) Sklerose
Q43.40	Duplikatur Dünndarm	Q85.8	Sonstige Phakomatosen, aonkl
Q43.41	Duplikatur Kolon	Q85.9	Phakomatose, nnbez
Q43.42	Duplikatur Rektum	Q86.0	Alkohol-Embryopathie (mit Dysmorphien)
Q43.49	Duplikatur Darm, nnbez	Q86.1	Antiepileptika-Embryopathie
Q43.5	Ektopia ani	Q86.2	Warfarin-Embryopathie
Q43.6	Angeborene Fistel Rektum u Anus	Q86.80	Thalidomid-Embryopathie
Q43.7	Kloakenpersistenz	Q86.88	Sonst. angeb. Fehlbildungssyndr. d. bek äußere Ursachen
Q43.8	Sonst nbez angeborene Fehlbildungen Darm	Q87.0	Angeb FehlbildSynd m vorwiegender Beteiligung Gesicht
Q43.9	Angeborene Fehlbildung Darm, nnbez	Q87.1	Angeb FehlbildSynd vorw m Kleinwuchs einherg
Q44.0	Agenesie, Aplasie u Hypoplasie Gallenblase	Q87.2	Angeb FehlbildSynd m vorwiegend Beteiligung Extrem
Q44.1	Sonst angeborene Fehlbildung Gallenblase	Q87.3	Angeb FehlbSynd m verm GewWachstum früh Kindesalter
Q44.2	Atresie Gallengänge	Q87.4	Marfan-Syndrom
Q44.3	Angeborene Stenose u Striktur Gallengänge	Q87.5	Sonst angegeb FehlbildSynd m sonst Skelettveränderungen
Q44.4	Choledochuszyste	Q87.8	Sonst nbez angeborene Fehlbildungssynde, aonkl
Q44.5	Sonst angeborene Fehlbildung Gallengänge	Q89.0	Angeborene Fehlbildungen Milz
Q44.6	Zystische Leberkrankheit [Zystenleber]	Q89.1	Angeborene Fehlbildungen Nebenniere
Q44.7	Sonstige angeborene Fehlbildungen Leber	Q89.2	Angebor Fehlbildungen sonst endokriner Drüsen
Q45.0	Agenesie, Aplasie u Hypoplasie Pankreas	Q89.4	Siamesische Zwillinge
Q45.1	Pancreas anulare	Q89.7	Multiple angeborene Fehlbildungen, aonkl
Q45.2	Angeborene Pankreaszyste	Q89.8	Sonstige nbez angeborene Fehlbildungen
Q45.3	Sonst angegeb Fehlbild Pankreas u Ductus pancreaticus	Q89.9	Angeborene Fehlbildung, nnbez
Q45.8	Sonst nbez angeborene Fehlbildungen Verdauungssystem	Q90.0	Trisomie 21, meiotische Non-disjunction
Q45.9	Angeborene Fehlbildung Verdauungssystem, nnbez	Q90.1	Trisomie 21, Mosaik (mitotische Non-disjunction)
Q60.1	Nierenagenesie, beidseitig	Q90.2	Trisomie 21, Translokation
Q77.0	Achondrogenesie	Q90.9	Down-Syndrom, nnbez
Q77.1	Thanatophore Dysplasie	Q91.0	Trisomie 18, meiotische Non-disjunction
Q77.2	Kurzripp-Polydaktylie-Syndrome	Q91.1	Trisomie 18, Mosaik (mitotische Non-disjunction)
Q77.3	Chondrodysplasia-punctata-Syndrome	Q91.2	Trisomie 18, Translokation
Q77.4	Achondroplasie	Q91.3	Edwards-Syndrom, nnbez
Q77.5	Diastrophische Dysplasie	Q91.4	Trisomie 13, meiotische Non-disjunction
Q77.6	Chondroektodermale Dysplasie	Q91.5	Trisomie 13, Mosaik (mitotische Non-disjunction)
Q77.7	Dysplasia spondyloepiphysaria	Q91.6	Trisomie 13, Translokation
Q77.8	So Osteochondrodysp m WachstStör Röhrenkn u WS	Q91.7	Patau-Syndrom, nnbez
Q77.9	Osteochondrodysp m WachstStör Röhrenkn u WS, nnbez	Q92.0	Vollständige Trisomie, meiotische Non-disjunction
Q78.0	Osteogenesis imperfecta	Q92.1	Vollständige Trisomie, Mosaik (mitotische Non-disjunction)
Q78.1	Polyostot fibrös Dysplas [Jaffé-Lichtenstein-Synd]	Q92.2	Partielle Trisomie, Majorform
Q78.2	Marmorknochenkrankheit	Q92.3	Partielle Trisomie, Minorform
Q78.3	Progrediente diaphysäre Dysplasie	Q92.4	Chromosomenduplikat nur in Prometaphase sichtbar

Q92.5	Chromosomenduplikat m so komplexen Rearrangements	S06.4	Epidurale Blutung
Q92.6	Überzählige Marker-Chromosomen	S06.5	Traumatische subdurale Blutung
Q92.7	Triploidie u Polyploidie	S06.6	Traumatische subarachnoidale Blutung
Q92.8	Sonst nbez Trisomien u partielle Trisomien Autosomen	S12.0	Fraktur 1. Halswirbel
Q92.9	Trisomie u partielle Trisomie Autosomen, nnbez	S12.1	Fraktur 2. Halswirbel
Q93.0	Vollständige Monosomie, meiotische Non-disjunction	S12.21	Fraktur 3. Halswirbel
Q93.1	Vollst Monosomie, Mosaik (mitotische Non-disjunction)	S12.22	Fraktur 4. Halswirbel
Q93.2	Ringchromosomen u dizentrische Chromosomen	S12.23	Fraktur 5. Halswirbel
Q93.3	Deletion kurzer Arm Chromosom 4	S12.24	Fraktur 6. Halswirbel
Q93.4	Deletion kurzer Arm Chromosom 5	S12.25	Fraktur 7. Halswirbel
Q93.5	Sonstige Deletionen Chromosomenteil	S12.7	Multiple Frakturen Halswirbelsäule
Q93.6	Deletionen, nur in Prometaphase sichtbar	S12.9	Fraktur im Bereich Hals, Teil nnbez
Q93.7	Deletionen m so komplexen Rearrangements	S13.11	Luxation Halswirbel, C1/C2
Q93.8	Sonstige Deletionen Autosomen	S13.12	Luxation Halswirbel, C2/C3
Q93.9	Deletion Autosomen, nnbez	S13.13	Luxation Halswirbel, C3/C4
Q95.0	Balancierte Translokation u Insertion b normalen Individuum	S13.14	Luxation Halswirbel, C4/C5
Q95.1	Chromosomen-Inversion b normalen Individuum	S13.15	Luxation Halswirbel, C5/C6
Q95.2	Balanciert Rearrangement Autosomen b abn Individuum	S13.16	Luxation Halswirbel, C6/C7
Q95.3	Balanc Rearrangement Gonosom/Autosom b abn Individuum	S13.17	Luxation Halswirbel, C7/T1
Q95.4	Individuen m Marker-Heterochromatin	S22.44	Rippenserienfraktur, m Beteiligung vier u mehr Rippen
Q95.5	Individuen m autosomaler Bruchstelle	S22.5	Instabiler Thorax
Q95.8	So balanciert Chromosom-Rearrangement u Strukt-Marker	S27.0	Traumatischer Pneumothorax
Q95.9	Balanciert Chromosom-Rearrangement u Strukt-Marker, nnbez	S27.1	Traumatischer Hämatothorax
Q96.0	Karyotyp 45,X	S27.2	Traumatischer Hämatothorax
Q96.1	Karyotyp 46,X iso (Xq)	S27.31	Prellung u Hämatom Lunge
Q96.2	Karyotyp 46,X m Gonosomenanom, ausgenomm iso (Xq)	S27.32	Rißverletzung Lunge
Q96.3	Mosaik, 45,X/46,XX oder 45,X/46,XY	S27.5	Verletzung Trachea, Pars thoracica
Q96.4	Mosaik, 45,X/sonstige Zelllinie(n) mit Gonosomenanomalie	S27.7	Multiple Verletzungen intrathorakaler Organe
Q96.8	Sonstige Varianten Turner-Syndrom	S27.81	Verletzung Zwerchfell
Q96.9	Turner-Syndrom, nnbez	S27.83	Verletzung Ösophagus, Pars thoracica
Q97.0	Karyotyp 47,XXX	S28.0	Brustkorbzerquetschung
Q97.1	Weiblicher Phänotyp m mehr als drei X-Chromosomen	S32.89	Fraktur, sonst u multiple Teile Becken
Q97.2	Mosaik, Zelllinien m unterschiedl Anzahl X-Chromosomen	S34.0	Kontusion Ödem lumbales RM [Conus medullaris]
Q97.3	Weiblicher Phänotyp m Karyotyp 46,XY	S34.10	Kompl QS-Verletz lumbal RM
Q97.8	Sonst nbez Anomalien Gonosomen b weiblichem Phänotyp	S34.11	Inkompl QS-Verletz lumbal RM
Q97.9	Anomalie Gonosomen b weiblichem Phänotyp, nnbez	S34.18	Sonst Verletz lumbal RM
Q98.0	Klinefelter-Syndrom, Karyotyp 47,XXY	S34.2	Verletz von Nervenwurzeln Lendenwirbelsäule Kreuzbein
Q98.1	Klinefelter-Synd, männl Phänotyp m > 2 X-Chromosomen	S34.30	Kompl traumat Cauda- (equina-) Synd
Q98.2	Klinefelter-Synd, männlicher Phänotyp m Karyotyp 46,XX	S34.31	Inkompl traumat Cauda- (equina-) Synd
Q98.3	Sonst männlicher Phänotyp m Karyotyp 46,XX	S34.38	So u nnbez Verletz Cauda equina
Q98.4	Klinefelter-Syndrom, nnbez	S34.4	Verletzung Plexus lumbosacralis
Q98.5	Karyotyp 47,XXY	S34.5	Verletz sympath Nerven Lendenw-/Kreuzbein-/Beckenreg
Q98.6	Männl Phänotyp m Struktur-anomalie Gonosomen	S34.6	Verletz ein/mehr periph Nerv Abd LumbosakrGeg Becken
Q98.7	Männlicher Phänotyp m Gonosomen-Mosaik	S34.70	Verletz lumbal RM, Höhe nnbez
Q98.8	Sonst nbez Anomalien Gonosomen männl Phänotyp	S34.71	Verletzung Rückenmark, L1
Q98.9	Anomalie Gonosomen männl Phänotyp, nnbez	S34.72	Verletzung Rückenmark, L2
Q99.0	Chimäre 46,XX/46,XY	S34.73	Verletzung Rückenmark, L3
Q99.1	Hermaphroditismus verus mit Karyotyp 46,XX	S34.74	Verletzung Rückenmark, L4
Q99.2	Fragiles X-Chromosom	S34.75	Verletzung Rückenmark, L5
Q99.8	Sonstige nbez Chromosomenanomalien	S34.76	Verletz RM, S1
Q99.9	Chromosomenanomalie, nnbez	S34.77	Verletz RM, S2-S5
R09.0	Asphyxie	S34.8	Verletz so u nnbez Nerven i Höhe Abd LumbosakrGeg Becken
R57.0	Kardiogener Schock	S35.0	Verletzung Aorta abdominalis
R57.1	Hypovolämischer Schock	S35.1	Verletzung V cava inferior
R57.2	Septischer Schock	S35.2	Verletzung Truncus coeliacus od A mesenterica
R57.8	Sonstige Formen Schock	S35.3	Verletzung V portae od V lienalis
S02.1	Schädelbasisfraktur	S35.4	Verletzung von Blutgefäßen Niere
S02.3	Fraktur Orbitaboden	S35.5	Verletzung von Blutgefäßen Iliakalregion
S06.1	Traumatisches Hirnödäm	S35.7	Verletz mehr Blutgef in Höhe Abd LumbosakrGeg Becken
S06.20	Diffuse Hirn- u Kleinhirnverletzung, nnbez	S35.8	Verletzung so Blutgef in Höhe Abd LumbosakrGeg Becken
S06.21	Diffuse Hirnkontusionen	S35.9	Verletzung nnbez Blutgefäß in Höhe Abd Lumbosakr Becken
S06.22	Diffuse Kleinhirnkontusionen	S36.00	Verletzung Milz, nnbez
S06.23	Multiple intrazerebrale u zerebellare Hämatome	S36.01	Hämatom Milz
S06.28	Sonstige diffuse Hirn-/Kleinhirnverletzungen	S36.02	Kapselriß Milz, o größeren Einriß Parenchym
S06.30	Umschriebene Hirn-/Kleinhirnverletzung, nnbez	S36.03	Rißverletzung Milz m Beteiligung Parenchym
S06.31	Umschriebene Hirnkontusion	S36.04	Massive Parenchymruptur Milz
S06.32	Umschriebene Kleinhirnkontusion	S36.08	Sonstige Verletzungen Milz
S06.33	Umschriebenes zerebrales Hämatom	S36.10	Verletzung Leber, nnbez
S06.34	Umschriebenes zerebellares Hämatom	S36.11	Prellung u Hämatom Leber
S06.38	Sonst umschriebene Hirn-/Kleinhirnverletzungen	S36.12	Rißverletzung Leber, nnbez

S36.13	Leichte Rißverletzung Leber	T28.2	Verbrennung sonstige Teile Verdauungstrakt
S36.14	Mittelschwere Rißverletzung Leber	T28.3	Verbrennung innerer Organe Urogenitaltraktes
S36.15	Schwere Rißverletzung Leber	T28.4	Verbrennung sonstiger und nnbez innerer Organe
S36.16	Sonstige Verletzungen Leber	T28.5	Verätzung des Mundes und des Rachens
S36.17	Verletzung Gallenblase	T28.6	Verätzung des Ösophagus
S36.18	Verletzung Gallengang	T28.7	Verätzung sonstiger Teile des Verdauungstraktes
S36.20	Verletzung Pankreas, Teil nnbez	T28.8	Verätzung innerer Organe des Urogenitaltraktes
S36.21	Verletzung Pankreas, Kopf	T28.9	Verätzung sonstiger und nnbez innerer Organe
S36.22	Verletzung Pankreas, Körper	T34.0	Erfrierung mit Gewebsnekrose des Kopfes
S36.23	Verletzung Pankreas, Schwanz	T34.1	Erfrierung mit Gewebsnekrose des Halses
S36.29	Verletzung Pankreas, sonst u mehrere Teile	T34.2	Erfrierung mit Gewebsnekrose des Thorax
S36.3	Verletzung Magen	T34.3	Erfr m Gewebsnekrose Bauchd, Lumbosakralgeg u Becken
S36.40	Verletzung Dünndarm, Teil nnbez	T34.4	Erfrierung mit Gewebsnekrose des Armes
S36.41	Verletzung Duodenum	T34.5	Erfrierung mit Gewebsnekrose Handgelenk und Hand
S36.49	Verletzung sonst u mehrere Teile Dünndarm	T34.6	Erfrierung m Gewebsnekrose Hüfte und Oberschenkel
S36.50	Verletzung Dickdarm, Teil nnbez	T34.7	Erfrierung m Gewebsnekrose Knie und Unterschenkel
S36.51	Verletzung Colon ascendens	T34.8	Erfrierung m Gewebsnekrose Knöchelregion und Fuße
S36.52	Verletzung Colon transversum	T34.9	Erfrierung m Gewebsnekrose an sonst und nnbez Lok
S36.53	Verletzung Colon descendens	T35.1	Erfrierung m Gewebsnekrose m Beteiligung mehr Körperreg
S36.54	Verletzung Colon sigmoideum	T36.0	Vergiftung, Penizilline
S36.59	Verletzung sonst u mehrere Teile Dickdarm	T36.1	Vergiftung, Cephalosporine/and β -Laktam-Antibiotika
S36.6	Verletzung Rektum	T36.2	Vergiftung, Chloramphenicol-Gruppe
S36.7	Verletzung mehrerer intraabdominaler Organe	T36.3	Vergiftung, Makrolide
S36.81	Verletzung Peritoneum	T36.4	Vergiftung, Tetrazykline
S36.82	Verletzung Mesenterium	T36.5	Vergiftung, Aminoglykoside
S36.83	Verletzung Retroperitoneum	T36.6	Vergiftung, Rifamycine
S36.88	Verletzung sonstige intraabdominale Organe	T36.7	Vergiftung, Antimykotika b systemischer Anwendung
S36.9	Verletzung eines nnbez intraabdominalen Organes	T36.8	Vergiftung, sonst systemisch wirkende Antibiotika
S37.00	Verletzung Niere, nnbez	T36.9	Vergiftung, systemisch wirkendes Antibiotikum, nnbez
S37.01	Prellung u Hämatom Niere	T37.0	Vergiftung, Sulfonamide
S37.02	Rißverletzung Niere	T37.1	Vergiftung, antimykobakterielle Arzneimittel
S37.03	Komplette Ruptur Nierenparenchym	T37.2	Vergiftung, Antimalariamittel u AM gg and Blutprotozoen
S37.1	Verletzung Harnleiter	T37.3	Vergiftung, sonstige Antiprotozoika
S37.20	Verletzung Harnblase, nnbez	T37.4	Vergiftung, Anthelminthika
S37.21	Prellung Harnblase	T37.5	Vergiftung, Virostatika
S37.22	Ruptur Harnblase	T37.8	Vergiftung, so nbez system wirk Antiinfektiva u Antiparasitika
S37.28	Sonstige Verletzungen Harnblase	T37.9	Vergiftung, system wirk Antiinfektiv u Antiparasitikum, nnbez
S37.30	Verletzung Harnröhre, nnbez	T38.0	Vergiftung, Glukokortikoide u synthetische Analoga
S37.31	Verletzung Harnröhre, Pars membranacea	T38.1	Vergiftung, Schilddrüsenhormone u Ersatzstoffe
S37.32	Verletzung Harnröhre, Pars spongiosa	T38.2	Vergiftung, Thyreostatika
S37.33	Verletzung Harnröhre, Pars prostatica	T38.3	Vergift, Insulin u orale blutzuckersenk Arzneim [Antidiab]
S37.38	Verletzung Harnröhre, sonst Teile	T38.4	Vergiftung, orale Kontrazeptiva
S37.4	Verletzung Ovar	T38.5	Vergiftung, sonstige Östrogene u Gestagene
S37.5	Verletzung Tuba uterina	T38.6	Vergift, Antigonadotrop, Antiöstrogen u Antiandrogen, aonkl
S37.6	Verletzung Uterus	T38.7	Vergiftung, Androgene u verwandte Anabolika
S37.7	Verletzung mehrerer Hamorgane u Beckenorgane	T38.8	Vergift, sonst u nnbez Hormone u synthet Ersatzstoffe
S37.81	Verletzung Nebenniere	T38.9	Vergiftung, sonst u nnbez Hormon-Antagonisten
S37.82	Verletzung Prostata	T39.0	Vergiftung, Salizylate
S37.83	Verletzung Bläschendrüse [Vesicula seminalis]	T39.1	Vergiftung, 4-Aminophenol-Derivate
S37.84	Verletzung Samenleiter	T39.2	Vergiftung, Pyrazolon-Derivate
S37.88	Verletzung sonst Beckenorgane	T39.3	Vergiftung, sonst nichtsteroidale Antiphlogistika [NSAID]
S37.9	Verletzung nnbez Hamorgan od Beckenorgan	T39.4	Vergiftung, Antirheumatika, aonkl
S38.0	Zerquetschung äußere Genitalorgane	T39.8	Vergift, so nichtopioidhalt Analgetika u Antipyretika, aonkl
S38.1	Zerquetschung so u nnbez Teile Abd LumbosakrGeg Becken	T39.9	Vergift nichtopioidhalt Analget/Antipyret/Antirheumat, nnbez
S38.2	Traumatische Amputation äußere Genitalorgane	T40.0	Vergiftung, Opium
S38.3	Traumat Abtrenn so u nnbez Teile Abd LumbosakrGeg Becken	T40.1	Vergiftung, Heroin
S39.0	Verletzung Muskeln Sehnen Abd LumbosakrGeg Becken	T40.2	Vergiftung, sonstige Opioide
S39.6	Verletz ein/mehr intraabd Org m Bet ein/mehr Beckenorg	T40.3	Vergiftung, Methadon
S39.7	Multiple Verletzung Abdomen LumbosakrGeg Becken	T40.4	Vergiftung, sonstige synthetische Betäubungsmittel
S39.80	PenisFx	T40.5	Vergiftung, Kokain
T27.0	Verbrennung des Kehlkopfes und der Trachea	T40.6	Vergiftung, sonstige u nnbez Betäubungsmittel
T27.1	Verbr des Kehlkopfes u der Trachea m Beteilig der Lunge	T40.7	Vergiftung, Cannabis (-Derivate)
T27.2	Verbrennung sonstige Teile Atemwege	T40.8	Vergiftung, Lysergid [LSD]
T27.3	Verbrennung der Atemwege, Teil nicht näher bezeichnet	T40.9	Vergiftung, sonst u nnbez Psychodysleptika [Halluzinogene]
T27.4	Verätzung des Kehlkopfes und der Trachea	T41.0	Vergiftung, Inhalationsanästhetika
T27.5	Verätz des Kehlkopfes u der Trachea m Beteilig der Lunge	T41.1	Vergiftung, Intravenöse Anästhetika
T27.6	Verätzung sonstiger Teile der Atemwege	T41.2	Vergiftung, sonst u nnbez Allgemeinanästhetika
T27.7	Verätzung der Atemwege, Teil nicht näher bezeichnet	T41.3	Vergiftung, Lokalanästhetika
T28.0	Verbrennung des Mundes und des Rachens	T41.4	Vergiftung, Anästhetikum, nnbez
T28.1	Verbrennung des Ösophagus	T41.5	Vergiftung, therapeutische Gase

T42.0	Vergiftung, Hydantoin-Derivate	T49.4	Vergift Keratolyt, Keratoplast u so AM u Präp zur Haarbeh
T42.1	Vergiftung, Iminostilbene	T49.5	Vergiftung, Ophthalmika
T42.2	Vergiftung, Succinimide und Oxazolidine	T49.6	Vergift, in HNO-Heilkunde angewend Arzneimittel u Präp
T42.3	Vergiftung, Barbiturate	T49.7	Vergiftung, Dentalpharmaka b topischer Anwendung
T42.4	Vergiftung, Benzodiazepine	T49.8	Vergiftung, sonst Mittel zur topischen Anwendung
T42.5	Vergiftung, gemischte Antiepileptika, aonkl	T49.9	Vergiftung, Mittel zur topischen Anwendung, nnbez
T42.6	Vergiftung, sonst Antiepileptika, Sedativa u Hypnotika	T50.0	Vergiftung, Mineralokortikoide u deren Antagonisten
T42.7	Vergiftung, Antiepileptika, Sedativa u Hypnotika, nnbez	T50.1	Vergiftung, Schleifendiuretika [High-ceiling-Diuretika]
T42.8	Vergift, Antiparkinsonm u and zentral wirk Muskelrelax	T50.2	Vergift, Carboanhydr-Hemm Benzothiadiaz-Deriv and Diuret
T43.0	Vergiftung, tri- u tetrazyklische Antidepressiva	T50.3	Vergift, auf Elektrolyt-, Kalorien- u Wasserhaush wirk Mittel
T43.1	Vergiftung, Monoaminoxidase-hemmende Antidepressiva	T50.4	Vergiftung, auf Harnsäurestoffwechsel wirkend AM
T43.2	Vergiftung, sonst u nnbez Antidepressiva	T50.5	Vergiftung, Appetitzügler
T43.3	Vergift, Antipsychotika u Neuroleptika Phenothiazin-Basis	T50.6	Vergiftung, Antidote u Chelatbildner, aonkl
T43.4	Vergift, Neuroleptika Butyrophenon- u Thioxanthen-Basis	T50.7	Vergiftung, Analeptika u Opioid-Rezeptor-Antagonisten
T43.5	Vergiftung, sonst u nnbez Antipsychotika u Neuroleptika	T50.8	Vergiftung, Diagnostika
T43.6	Vergiftung, Psychostimulanzien m Mißbrauchspotential	T51.1	Toxische Wirkung, Methanol
T43.8	Vergiftung, sonstige psychotrope Substanzen, aonkl	T51.2	Toxische Wirkung, 2-Propanol
T43.9	Vergiftung, Psychotrope Substanz, nnbez	T51.3	Toxische Wirkung, Fuselöl
T44.0	Vergiftung, Cholinesterase-Hemmer	T52.0	Toxische Wirkung, Erdölprodukte
T44.1	Vergiftung, sonst Parasympathomimetika [Cholinergika]	T52.1	Toxische Wirkung, Benzol
T44.2	Vergiftung, Ganglienblocker, aonkl	T52.2	Toxische Wirkung, Benzol-Homologe
T44.3	Vergiftung, sonst Parasymplytika/Spasmolytika, aonkl	T52.3	Toxische Wirkung, Glykole
T44.4	Vergiftung, Vorw Alpha-Rezeptoren-Stimulanzien, aonkl	T52.4	Toxische Wirkung, Ketone
T44.5	Vergiftung, Vorw Beta-Rezeptoren-Stimulanzien, aonkl	T52.8	Toxische Wirkung, sonst organische Lösungsmittel
T44.6	Vergiftung, Alpha-Rezeptorenblocker, aonkl	T52.9	Toxische Wirkung, organisches Lösungsmittel, nnbez
T44.7	Vergiftung, Beta-Rezeptorenblocker, aonkl	T53.0	Toxische Wirkung, Tetrachlorkohlenstoff
T44.8	Vergiftung, zentral wirk u adrenerge Neuronenblocker, aonkl	T53.1	Toxische Wirkung, Chloroform
T44.9	Vergiftung so u nnbez, prim auf auton Nervensyst wirk AM	T53.2	Toxische Wirkung, Trichloräthylen
T45.0	Vergiftung, Antiallergika u Antiemetika	T53.3	Toxische Wirkung, Tetrachloräthylen
T45.1	Vergiftung, Antineoplastika u Immunsuppressiva	T53.4	Toxische Wirkung, Dichlormethan
T45.2	Vergiftung, Vitamine, aonkl	T53.5	Toxische Wirkung, Fluorchlorkohlenwasserstoffe [FCKW]
T45.3	Vergiftung, Enzyme, aonkl	T53.6	Tox Wirk, so halogenierte aliphat Kohlenwasserstoffe
T45.4	Vergiftung, Eisen u dessen Verbindungen	T53.7	Tox Wirk, so halogenierte aromat Kohlenwasserstoffe
T45.5	Vergiftung, Antikoagulanzen	T53.9	Tox Wirk halogen aliphat/aromat Kohlenwasserstoffe, nnbez
T45.6	Vergiftung, Fibrinolytika u Fibrinolyse-Hemmer	T54.0	Toxische Wirkung, Phenol u dessen Homologe
T45.7	Vergift, Antikoagul-Antagonist, Vit K u sonst Koagulanzen	T54.1	Toxische Wirkung, sonst ätzende organische Verbindungen
T45.8	Vergift, sonst prim syst u auf Blut wirk Mittel, aonkl	T54.2	Toxisch Wirkung, ätzende Säuren u säureähnliche Subst
T45.9	Vergift, prim systemisch u auf Blut wirk Mittel, nnbez	T54.3	Toxische Wirkung, Ätzalkalien u alkaliähnliche Subst
T46.0	Vergift, Herzglykoside u Arzneimittel m ähnlicher Wirkung	T54.9	Toxische Wirkung, ätzende Substanz, nnbez
T46.1	Vergiftung, Kalziumantagonisten	T55	Toxische Wirkung von Seifen u Detergenzien
T46.2	Vergiftung, sonst Antiarrhythmika, aonkl	T56.0	Toxische Wirkung, Blei u dessen Verbindungen
T46.3	Vergiftung, Koronardilatoren, aonkl	T56.1	Toxische Wirkung, Quecksilber u dessen Verbindungen
T46.4	Vergift, Angiotens-KonversEnzym-Hemmer [ACE-Hemmer]	T56.2	Toxische Wirkung, Chrom u dessen Verbindungen
T46.5	Vergiftung, sonst Antihypertensiva, aonkl	T56.3	Toxische Wirkung, Kadmium u dessen Verbindungen
T46.6	Vergift, Antihyperlipidämika u Arzneim gg Arteriosklerose	T56.4	Toxische Wirkung, Kupfer u dessen Verbindungen
T46.7	Vergiftung, periphere Vasodilatoren	T56.5	Toxische Wirkung, Zink u dessen Verbindungen
T46.8	Vergiftung, Antivariakosa, einschl Verödungsmittel	T56.6	Toxische Wirkung, Zinn u dessen Verbindungen
T46.9	Vergift, so u nnbez prim auf Herz-Kreislaufsystem wirk Mittel	T56.7	Toxische Wirkung, Beryllium u dessen Verbindungen
T47.0	Vergiftung, Histamin-H2-Rezeptorenblocker	T56.8	Toxische Wirkung, sonstige Metalle
T47.1	Vergiftung, sonst Antazida u Magensekretionshemmer	T56.9	Toxische Wirkung, Metall, nnbez
T47.2	Vergiftung, stimulierende Laxanzien	T57.0	Toxische Wirkung, Arsen u dessen Verbindungen
T47.3	Vergiftung, salinische u osmotische Laxanzien	T57.1	Toxische Wirkung, Phosphor u dessen Verbindungen
T47.4	Vergiftung, sonstige Laxanzien	T57.2	Toxische Wirkung, Mangan u dessen Verbindungen
T47.5	Vergiftung, Digestiva	T57.3	Toxische Wirkung, Blausäure
T47.6	Vergiftung, Antidiarrhoika	T57.8	Toxische Wirkung, sonst nbez anorganische Substanzen
T47.7	Vergiftung, Emetika	T57.9	Toxische Wirkung, Anorganische Substanz, nnbez
T47.8	Vergift, sonst primär auf Magen-Darmtrakt wirk Mittel	T58	Toxische Wirkung von Kohlenmonoxid
T47.9	Vergift, primär auf Magen-Darmtrakt wirk Arzneim, nnbez	T59.0	Toxische Wirkung, Stickstoffoxide
T48.0	Vergift, Oxytozin [Ocytocin] u ähnlich wirk Wehenmittel	T59.1	Toxische Wirkung, Schwefeldioxid
T48.1	Vergiftung, Muskelrelaxanzien [neuromuskuläre Blocker]	T59.2	Toxische Wirkung, Formaldehyd
T48.2	Vergiftung, so u nnbez, primär auf Muskulatur wirk Mittel	T59.3	Toxische Wirkung, Tränengas
T48.3	Vergiftung, Antitussiva	T59.4	Toxische Wirkung, Chlorgas
T48.4	Vergiftung, Expektoranzien	T59.5	Toxische Wirkung, Fluorgas u Fluorwasserstoff
T48.5	Vergiftung, Arzneimittel gg ErkältungskH	T59.6	Toxische Wirkung, Schwefelwasserstoff
T48.6	Vergiftung, Asthmatica, aonkl	T59.7	Toxische Wirkung, Kohlendioxid
T48.7	Vergift, sonst u nnbez primär auf das Atmungssyst wirk Mittel	T60.0	Tox Wirk, Organophosphat- u Carbamat-Insektizide
T49.0	Vergift Antimykot/Antiinfekt/Antiphlog z lok Anwend, aonkl	T60.1	Toxische Wirkung, Halogenierte Insektizide
T49.1	Vergiftung, Antipruriginosa	T60.2	Toxische Wirkung, sonstige Insektizide
T49.2	Vergift, Adstringenzien u Detergenzien zur lokalen Anwend	T60.3	Toxische Wirkung, Herbizide u Fungizide
T49.3	Vergift hauterweich, -pfleg [Demulzenzien] u -schütz Mittel	T60.4	Toxische Wirkung, Rodentizide

T60.8	Toxische Wirkung, sonst Schädlingsbekämpfungsmittel	T79.6	Traumatische Muskelischämie
T60.9	Toxische Wirkung, Schädlingsbekämpfungsmittel, nnbez	T79.7	Traumatisches subkutanes Emphysem
T61.0	Ciguatera-Fischvergiftung	T80.0	Luftembolie nach Infus/Transfus/Injekt zu therap Zwecken
T61.1	Scombroid-Fischvergiftung	T80.2	Infektion nach Infus/Transfus/Injekt zu therap Zwecken
T61.2	Sonst Vergiftung d Fische u Schalentiere	T80.3	AB0-Unverträglichkeitsreaktion
T61.8	Toxische Wirkung sonst eßbarer Meerestiere	T80.4	Rh-Unverträglichkeitsreaktion
T61.9	Toxische Wirkung nnbez eßbares Meerestier	T80.5	Anaphylaktischer Schock d Serum
T62.0	Toxische Wirkung, verzehrte Pilze	T84.5	Infektion/entzündl Rkt durch eine Gelenkendoprothese
T62.1	Toxische Wirkung, verzehrte Beeren	T86.00	Versagen Transplantat hämatopoetischer Stammzellen
T62.2	Tox Wirk, sonst verzehrte Pflanze(n) od Teil(e) davon	T86.01	Akute Graft-versus-host-Krankheit, Grad I und II
T62.8	Tox Wirk so nbez schädl Subst, m Nahrung aufgenommen	T86.02	Akute Graft-versus-host-Krankheit, Grad III und IV
T62.9	Tox Wirk schädl Substanz, m Nahrung aufgenommen, nnbez	T86.03	Chronische Graft-versus-host-Krankheit, begrenzte Form
T63.0	Toxische Wirkung, Schlangengift	T86.04	Chronische Graft-versus-host-Krankheit, ausgeprägte Form
T63.1	Toxische Wirkung, Gift andr Reptilien	T86.09	Graft-versus-host-Krankheit, nicht näher bezeichnet
T63.2	Toxische Wirkung, Skorpiongift	T86.10	Akute Funktionsverschlechterung eines Nierentransplantates
T63.3	Toxische Wirkung, Spinnengift	T86.11	Chron Funktionsverschlechterung eines Nierentransplantates
T63.4	Toxische Wirkung, Gift sonstiger Arthropoden	T86.12	Verzögerte Aufnahme der Transplantatfunktion
T63.5	Toxische Wirkung d Kontakt m Fischen	T86.19	Sonst u nnbez FunktStör, Versagen u Abstoß Nierentranspl
T63.6	Toxische Wirkung d Kontakt m sonst Meerestieren	T86.2	Versagen und Abstoßung eines Herztransplantates
T63.8	Toxische Wirkung d Kontakt m sonst giftigen Tieren	T86.3	Versagen und Abstoßung eines Herz-Lungen-Transplantates
T63.9	Toxische Wirkung d Kontakt m nnbez giftigen Tier	T86.40	Akute Funktionsverschlechterung eines Lebertransplantates
T64	Tox Wirk Aflatoxin u, so Mykotoxin in kontamin Lebensm	T86.41	Chron Funktionsverschlechterung eines Lebertransplantates
T65.0	Toxische Wirkung, Zyanide	T86.49	Sonst u nnbez FunktStör/Versagen/Abstoßung Lebertranspl
T65.1	Toxische Wirkung, Strychnin u dessen Salze	T86.50	Durchblutungsstörung eines Hauttransplantates
T65.2	Toxische Wirkung, Tabak und Nikotin	T86.51	Nekrose eines Hauttransplantates
T65.3	Tox Wirk, Nitro- u Aminoderivate von Benzol u Homologen	T86.52	Verlust eines Hauttransplantates
T65.4	Toxische Wirkung, Schwefelkohlenstoff	T86.59	Sonst u nnbez Versagen u Abstoßung Hauttransplantat
T65.5	Tox Wirk Glyzeroltrinitrat, Sauerstoffsäur Stickst/Ester	T86.81	Versagen u Abstoßung Lungentransplantat
T65.6	Toxische Wirkung, Farben u Farbstoffe, aonkl	T86.82	Versagen u Abstoßung Pankreastransplantat
T68	Hypothermie	T86.83	Versag u Abstoß Hornhauttransplant Auge
T75.1	Ertrinken u nichttödliches Untertauchen	T86.88	Versagen u Abstoßung, so transplant Organe u Gewebe
T78.3	Angioneurotisches Ödem	T86.9	Versagen u Abstoßung, nnbez transplant Organ u Gewebe
T79.0	Luftembolie (traumatisch)	T87.0	Komplik d replantierte (Teile der) obere(n) Extremität
T79.1	Fettembolie (traumatisch)	T87.1	Komplik d replantierte (Teile der) untere(n) Extremität
T79.4	Traumatischer Schock	T88.3	Maligne Hyperthermie d Anästhesie
T79.5	Traumatische Anurie		

Diagnose A13-3

Z94.1	Zustand nach Herztransplantation	Z94.4	Zustand nach Lebertransplantation
Z94.2	Zustand nach Lungentransplantation	Z94.81	Z n hämatopoet StammzTx m ggw ImmSuppres
Z94.3	Zustand nach Herz-Lungen-Transplantation		

Prozedur A13-4

37.69.70‡↔	Dauer der Behandlung mit einem herzkreislauf- und lungenunterstützenden System, mit Pumpe, mit CO2-removal, extrakorporal, veno-venös, weniger als 24 Stunden	37.69.77‡↔	Dauer der Behandlung mit einem herzkreislauf- und lungenunterstützenden System, mit Pumpe, mit CO2-removal, extrakorporal, veno-venös, 168 Stunden und mehr
37.69.71‡↔	Dauer der Behandlung mit einem herzkreislauf- und lungenunterstützenden System, mit Pumpe, mit CO2-removal, extrakorporal, veno-venös, 24 Stunden bis weniger als 48 Stunden	37.69.80‡↔	Dauer der Behandlung mit einem herzkreislauf- und lungenunterstützenden System, mit Pumpe, mit Oxygenator (inkl. CO2-removal), extrakorporal, veno-venös, weniger als 24 Stunden
37.69.72‡↔	Dauer der Behandlung mit einem herzkreislauf- und lungenunterstützenden System, mit Pumpe, mit CO2-removal, extrakorporal, veno-venös, 48 Stunden bis weniger als 72 Stunden	37.69.81‡↔	Dauer der Behandlung mit einem herzkreislauf- und lungenunterstützenden System, mit Pumpe, mit Oxygenator (inkl. CO2-removal), extrakorporal, veno-venös, 24 Stunden bis weniger als 48 Stunden
37.69.73‡↔	Dauer der Behandlung mit einem herzkreislauf- und lungenunterstützenden System, mit Pumpe, mit CO2-removal, extrakorporal, veno-venös, 72 Stunden bis weniger als 96 Stunden	37.69.82‡↔	Dauer der Behandlung mit einem herzkreislauf- und lungenunterstützenden System, mit Pumpe, mit Oxygenator (inkl. CO2-removal), extrakorporal, veno-venös, 48 Stunden bis weniger als 72 Stunden
37.69.74‡↔	Dauer der Behandlung mit einem herzkreislauf- und lungenunterstützenden System, mit Pumpe, mit CO2-removal, extrakorporal, veno-venös, 96 Stunden bis weniger als 120 Stunden	37.69.83‡↔	Dauer der Behandlung mit einem herzkreislauf- und lungenunterstützenden System, mit Pumpe, mit Oxygenator (inkl. CO2-removal), extrakorporal, veno-venös, 72 Stunden bis weniger als 96 Stunden
37.69.75‡↔	Dauer der Behandlung mit einem herzkreislauf- und lungenunterstützenden System, mit Pumpe, mit CO2-removal, extrakorporal, veno-venös, 120 Stunden bis weniger als 144 Stunden	37.69.84‡↔	Dauer der Behandlung mit einem herzkreislauf- und lungenunterstützenden System, mit Pumpe, mit Oxygenator (inkl. CO2-removal), extrakorporal, veno-venös, 96 Stunden bis weniger als 120 Stunden
37.69.76‡↔	Dauer der Behandlung mit einem herzkreislauf- und lungenunterstützenden System, mit Pumpe, mit CO2-removal, extrakorporal, veno-venös, 144 Stunden bis weniger als 168 Stunden	37.69.85‡↔	Dauer der Behandlung mit einem herzkreislauf- und lungenunterstützenden System, mit Pumpe, mit Oxygenator (inkl. CO2-removal), extrakorporal, veno-venös, 120 Stunden bis weniger als 144 Stunden

37.69.86†↔	Dauer der Behandlung mit einem herzkreislauf- und lungenunterstützenden System, mit Pumpe, mit Oxygenator (inkl. CO2-removal), extrakorporal, veno-venös, 144 Stunden bis weniger als 168 Stunden	37.69.b4†↔	Dauer der Behandlung mit einem herzkreislauf- und lungenunterstützenden System, ohne Pumpe, mit CO2-removal, 96 Stunden bis weniger als 120 Stunden
37.69.87†↔	Dauer der Behandlung mit einem herzkreislauf- und lungenunterstützenden System, mit Pumpe, mit Oxygenator (inkl. CO2-removal), extrakorporal, veno-venös, 168 Stunden und mehr	37.69.b5†↔	Dauer der Behandlung mit einem herzkreislauf- und lungenunterstützenden System, ohne Pumpe, mit CO2-removal, 120 Stunden bis weniger als 144 Stunden
37.69.a0†↔	Dauer der Behandlung mit einem herzkreislauf- und lungenunterstützenden System, mit Pumpe, mit Oxygenator (inkl. CO2-removal), extrakorporal, veno-arteriell oder veno-venoarteriell, weniger als 24 Stunden	37.69.b6†↔	Dauer der Behandlung mit einem herzkreislauf- und lungenunterstützenden System, ohne Pumpe, mit CO2-removal, 144 Stunden bis weniger als 168 Stunden
37.69.a1†↔	Dauer der Behandlung mit einem herzkreislauf- und lungenunterstützenden System, mit Pumpe, mit Oxygenator (inkl. CO2-removal), extrakorporal, veno-arteriell oder veno-venoarteriell, 24 Stunden bis weniger als 48 Stunden	37.69.b7†↔	Dauer der Behandlung mit einem herzkreislauf- und lungenunterstützenden System, ohne Pumpe, mit CO2-removal, 168 Stunden und mehr
37.69.a2†↔	Dauer der Behandlung mit einem herzkreislauf- und lungenunterstützenden System, mit Pumpe, mit Oxygenator (inkl. CO2-removal), extrakorporal, veno-arteriell oder veno-venoarteriell, 48 Stunden bis weniger als 72 Stunden	37.6a.a1†↔	Implantation eines herzkreislauf- und lungenunterstützenden Systems, ohne Pumpe, mit CO2-removal, extrakorporal, arterio-venös, offen chirurgisch extra-thorakal (z.B. Gefäßfreilegung)
37.69.a3†↔	Dauer der Behandlung mit einem herzkreislauf- und lungenunterstützenden System, mit Pumpe, mit Oxygenator (inkl. CO2-removal), extrakorporal, veno-arteriell oder veno-venoarteriell, 72 Stunden bis weniger als 96 Stunden	37.6a.a2†↔	Implantation eines herzkreislauf- und lungenunterstützenden Systems, ohne Pumpe, mit CO2-removal, extrakorporal, arterio-venös, perkutan
37.69.a4†↔	Dauer der Behandlung mit einem herzkreislauf- und lungenunterstützenden System, mit Pumpe, mit Oxygenator (inkl. CO2-removal), extrakorporal, veno-arteriell oder veno-venoarteriell, 96 Stunden bis weniger als 120 Stunden	41.00.00↔	Transplantation von Knochenmark Stammzellen n.n.bez.
37.69.a5†↔	Dauer der Behandlung mit einem herzkreislauf- und lungenunterstützenden System, mit Pumpe, mit Oxygenator (inkl. CO2-removal), extrakorporal, veno-arteriell oder veno-venoarteriell, 120 Stunden bis weniger als 144 Stunden	41.00.05↔	Transplantation von Knochenmarkstammzellen, Fremdbezug
37.69.a6†↔	Dauer der Behandlung mit einem herzkreislauf- und lungenunterstützenden System, mit Pumpe, mit Oxygenator (inkl. CO2-removal), extrakorporal, veno-arteriell oder veno-venoarteriell, 144 Stunden bis weniger als 168 Stunden	41.00.09↔	Sonstige Transplantation von Knochenmark Stammzellen
37.69.a7†↔	Dauer der Behandlung mit einem herzkreislauf- und lungenunterstützenden System, mit Pumpe, mit Oxygenator (inkl. CO2-removal), extrakorporal, veno-arteriell oder veno-venoarteriell, 168 Stunden und mehr	41.00.11↔	Transplantation von Knochenmark Stammzellen, Stammzellboost nach erfolgter Transplantation von hämatopoetischen Stammzellen, ohne In-vitro-Aufbereitung
37.69.b0†↔	Dauer der Behandlung mit einem herzkreislauf- und lungenunterstützenden System, ohne Pumpe, mit CO2-removal, weniger als 24 Stunden	41.00.18↔	Transplantation von Knochenmark Stammzellen, Stammzellboost nach erfolgter Transplantation von hämatopoetischen Stammzellen, nach In-vitro-Aufbereitung
37.69.b1†↔	Dauer der Behandlung mit einem herzkreislauf- und lungenunterstützenden System, ohne Pumpe, mit CO2-removal, 24 Stunden bis weniger als 48 Stunden	41.01.01↔	Transplantation von Knochenmark Stammzellen, autolog, ohne In-vitro-Aufbereitung
37.69.b2†↔	Dauer der Behandlung mit einem herzkreislauf- und lungenunterstützenden System, ohne Pumpe, mit CO2-removal, 48 Stunden bis weniger als 72 Stunden	41.04.01↔	Autologe hämatopoetische Stammzelltransplantation, ohne in-vitro-Aufbereitung
37.69.b3†↔	Dauer der Behandlung mit einem herzkreislauf- und lungenunterstützenden System, ohne Pumpe, mit CO2-removal, 72 Stunden bis weniger als 96 Stunden	41.06.00↔	Nabelschnurblut-Stammzell-Transplantation, n.n.bez.
		41.06.01↔	Transfusion von Nabelschnurblutstammzellen allogenen unverwandt
		41.06.02↔	Transfusion von Nabelschnurblutstammzellen autogen
		41.06.03↔	Transfusion von Nabelschnurblutstammzellen allogenen verwandt
		41.06.04↔	Transfusion von Nabelschnurblutstammzellen, allogenen, Fremdbezug
		41.07.01↔	Autologe hämatopoetische Stammzelltransplantation, nach in-vitro-Aufbereitung
		41.09.01↔	Transplantation von Knochenmark Stammzellen, autolog, nach In-vitro-Aufbereitung
		55.69.00↔	Sonstige Nierentransplantation, n.n.bez.
		55.69.10↔	Sonstige Nierentransplantation, allogenen
		55.69.20↔	Sonstige Nierentransplantation, syngen
		55.69.30↔	Sonstige Nierentransplantation, En-bloc-Transplantat
		55.69.40↔	Sonstige Nierentransplantation, Nieren-Retransplantation während desselben stationären Aufenthaltes
		55.69.99↔	Sonstige Nierentransplantation, sonstige

Prozedur A13-5

02.11↔	Einfache Naht an der Dura mater des Gehirns	02.42.99↔	Ersetzen eines Ventrikelshunts, sonstige
02.12.00↔	Sonstige Rekonstruktion an den Hirnhäuten, n.n.bez.	02.43↔	Entfernen eines Ventrikelshunts
02.12.10↔	Sonstige Rekonstruktion an den Hirnhäuten ohne Kranioplastik	03.51↔	Plastische Rekonstruktion an einer spinalen Meningozele
02.12.20↔	Sonstige Rekonstruktion an den Hirnhäuten mit Kranioplastik	03.52↔	Plastische Rekonstruktion an einer spinalen Myelomenigozele
02.12.21↔	Sonstige Duraplastik mit Kranioplastik an der Konvexität	03.59.10↔	Sonstige plastische Rekonstruktion und Operationen an Strukturen des Spinalkanals, Verschluss einer Diastematomyelie
02.12.22↔	Sonstige Duraplastik mit Kranioplastik am kraniiozervikalen Übergang	03.59.11↔	Sonstige plastische Rekonstruktion und Operationen an Strukturen des Spinalkanals, Durchtrennung eines Filum terminale
02.12.31↔	Duraplastik an der Frontobasis mit gestieltem Lappen	03.59.12↔	Sonstige plastische Rekonstruktion und Operationen an Strukturen des Spinalkanals, Verschluss einer spinalen Fistel
02.12.99↔	Sonstige Rekonstruktion an den Hirnhäuten, sonstige	03.59.13↔	Sonstige plastische Rekonstruktion und Operationen an Strukturen des Spinalkanals, Spinale Duraplastik
02.34↔	Ventrikelshunt zu Bauchhöhle und Bauchorganen	03.59.99↔	Sonstige plastische Rekonstruktion und Operationen an Strukturen des Spinalkanals, sonstige
02.39↔	Sonstige Operationen zum Einrichten einer Ventrikel Drainage	03.6↔	Lösung von Adhäsionen an Rückenmark und Nervenwurzeln
02.41.00↔	Spülung und Exploration eines Ventrikelshunts, n.n.bez.	31.73↔	Verschluss einer anderen trachealen Fistel
02.41.10↔	Spülung und Exploration eines Ventrikelshunts, zentraler Teil	32.41.00↔	Thorakoskopische Lobektomie an der Lunge, n.n.bez.
02.41.20↔	Spülung und Exploration eines Ventrikelshunts, peripherer Teil		
02.41.99↔	Spülung und Exploration eines Ventrikelshunts, sonstige		
02.42.00↔	Ersetzen eines Ventrikelshunts, n.n.bez.		
02.42.10↔	Ersetzen eines Ventrikelshunts, zentraler Teil		
02.42.20↔	Ersetzen eines Ventrikelshunts, peripherer Teil		

32.41.10↔	Lobektomie an der Lunge, thorakoskopisch, ohne Angabe einer radikalen Lymphadenektomie, n.n.bez.	44.66.00↔	Sonstige Massnahmen zur Rekonstruktion der ösophago-gastrischen Sphinkterfunktion, n.n.bez.
32.41.11↔	Lobektomie an der Lunge, thorakoskopisch, ohne Angabe einer radikalen Lymphadenektomie, ohne bronchoplastische oder angioplastische Erweiterung	44.66.11↔	Hiatus Plastik bei bariatrischem Eingriff, offen chirurgisch
32.41.12↔	Lobektomie an der Lunge, thorakoskopisch, ohne Angabe einer radikalen Lymphadenektomie, mit bronchoplastischer Erweiterung	44.66.99↔	Sonstige Massnahmen zur Rekonstruktion der ösophago-gastrischen Sphinkterfunktion, sonstige
32.41.13↔	Lobektomie an der Lunge, thorakoskopisch, ohne Angabe einer radikalen Lymphadenektomie, mit angioplastischer Erweiterung	44.67.00↔	Laparoskopische Massnahmen zur Rekonstruktion der ösophago-gastrischen Sphinkterfunktion, n.n.bez.
32.41.14↔	Lobektomie an der Lunge, thorakoskopisch, ohne Angabe einer radikalen Lymphadenektomie, mit bronchoplastischer und angioplastischer Erweiterung	44.67.10↔	Laparoskopische Massnahmen zur Rekonstruktion der ösophago-gastrischen Sphinkterfunktion, Kardioplastik, laparoskopisch
32.41.19↔	Lobektomie an der Lunge, thorakoskopisch, ohne Angabe einer radikalen Lymphadenektomie, sonstige	44.67.20↔	Laparoskopische Massnahmen zur Rekonstruktion der ösophago-gastrischen Sphinkterfunktion, (Hemi-)Fundoplikatio, laparoskopisch
32.41.20↔	Lobektomie an der Lunge, thorakoskopisch, mit radikaler Lymphadenektomie, n.n.bez.	44.67.99↔	Laparoskopische Massnahmen zur Rekonstruktion der ösophago-gastrischen Sphinkterfunktion, sonstige
32.41.99↔	Thorakoskopische Lobektomie an der Lunge, sonstige	45.61↔	Multiple Segmentresektion am Dünndarm
33.34.10↔	Thorakoplastik, partiell	45.62↔	Sonstige Teilresektion am Dünndarm
33.34.20↔	Thorakoplastik, komplett	45.63.00↔	Totalexstirpation des Dünndarms, n.n.bez.
33.34.99↔	Thorakoplastik, sonstige	45.63.99↔	Totalexstirpation des Dünndarms, sonstige
33.39↔	Sonstiger chirurgischer Lungenkollaps	45.71↔	Multiple Segmentresektion am Dickdarm
34.02↔	Probethorakotomie	45.72↔	Zäkumresektion
34.84↔	Sonstige plastische Rekonstruktion am Zwerchfell	45.73↔	Hemikolektomie rechts
38.84.00↔	Sonstiger chirurgischer Verschluss der Aorta, n.n.bez.	45.74↔	Resektion des Colon transversum
38.84.10↔	Sonstiger chirurgischer Verschluss der thorakalen Aorta	45.75↔	Hemikolektomie links
38.84.20↔	Sonstiger chirurgischer Verschluss der Aorta abdominalis	45.76↔	Sigmoidektomie
38.84.99↔	Sonstiger chirurgischer Verschluss der Aorta, sonstige	45.79.00↔	Sonstige Teilresektion am Dickdarm, n.n.bez.
38.85.00↔	Sonstiger chirurgischer Verschluss von anderen thorakalen Gefässen, n.n.bez.	45.79.10↔	Segmentresektion am Dickdarm
38.85.10↔	Sonstiger chirurgischer Verschluss von anderen thorakalen Arterien, n.n.bez.	45.79.11↔	Resektion multipler Dickdarmsegmente
38.85.11↔	Sonstiger chirurgischer Verschluss der A. subclavia	45.79.12↔	Subtotale Kolektomie
38.85.12↔	Sonstiger chirurgischer Verschluss der A. pulmonalis	45.79.20↔	Erweiterte Sigmaresektion
38.85.13↔	Sonstiger chirurgischer Verschluss des Truncus brachiocephalicus	45.79.21↔	Erweiterte Hemikolektomie rechts und links
38.85.19↔	Sonstiger chirurgischer Verschluss von anderen thorakalen Arterien, sonstige	45.79.22↔	Erweiterte subtotale Kolonresektion
38.85.20↔	Sonstiger chirurgischer Verschluss von thorakalen Venen, n.n.bez.	45.79.29↔	Sonstige erweiterte Teilresektion am Dickdarm
38.85.21↔	Sonstiger chirurgischer Verschluss der V. cava superior	45.79.99↔	Sonstige Teilresektion am Dickdarm, sonstige
38.85.22↔	Sonstiger chirurgischer Verschluss der V. pulmonalis	45.90↔	Intestinale Anastomose, n.n.bez.
38.85.23↔	Sonstiger chirurgischer Verschluss der V. subclavia	45.91.00↔	Dünndarm-Dünndarm-Anastomose, n.n.bez.
38.85.28↔	Sonstiger chirurgischer Verschluss von sonstigen tiefen thorakalen Venen	45.91.11↔	Neuanlage einer Fusspunktanastomose am Dünndarm nach bariatrischem Voreingriff, offen chirurgisch
38.85.29↔	Sonstiger chirurgischer Verschluss von thorakalen Venen, sonstige	45.91.12↔	Neuanlage einer Fusspunktanastomose am Dünndarm nach bariatrischem Voreingriff, laparoskopisch
38.85.99↔	Sonstiger chirurgischer Verschluss von anderen thorakalen Gefässen, sonstige	45.91.99↔	Dünndarm-Dünndarm-Anastomose, sonstige
39.52.00↔	Sonstige Korrektur eines Aneurysmas, n.n.bez.	45.92↔	Anastomose des Dünndarms zum Rektumstumpf
39.52.10↔	Sonstige Korrektur eines Aneurysmas von Blutgefässen an Kopf und Hals, n.n.bez.	45.93↔	Sonstige Dünndarm-Dickdarm-Anastomose
39.52.11↔	Sonstige Korrektur eines Aneurysmas von intrakraniellen Blutgefässen	45.94↔	Dickdarm-Dickdarm-Anastomose
39.52.19↔	Sonstige Korrektur eines Aneurysmas von Blutgefässen an Kopf und Hals, sonstige	45.95↔	Anastomose zum Anus
39.52.20↔	Sonstige Korrektur eines Aneurysmas der Aorta, n.n.bez.	46.01↔	Exteriorisation des Dünndarms
39.52.21↔	Sonstige offen chirurgische Korrektur eines Aneurysmas der Aorta ascendens, des Aortenbogens und der thorakalen Aorta	46.02↔	Resektion eines exteriorisierten Dünndarmsegments
39.52.22↔	Sonstige offen chirurgische Korrektur eines Aneurysmas der Aorta abdominalis	46.03↔	Exteriorisation des Dickdarms
39.52.29↔	Sonstige Korrektur eines Aneurysmas der Aorta, sonstige	46.04↔	Resektion eines exteriorisierten Dickdarmsegments
39.54.00↔	Re-entry Operation, n.n.bez.	46.10↔	Kolostomie, n.n.bez.
39.54.10↔	Re-entry Operation, thorakale Aorta	46.11↔	Temporäre Kolostomie
39.54.20↔	Re-entry Operation, Aorta abdominalis	46.13↔	Permanente Kolostomie
39.54.99↔	Re-entry Operation, sonstige	46.14↔	Verzögerte Eröffnung einer Kolostomie
42.51.00↔	Intrathorakale Ösophagoösophagostomie, n.n.bez.	46.20↔	Ileostomie, n.n.bez.
42.51.10↔	Intrathorakale Ösophagoösophagostomie, Rekonstruktion der Ösophaguspassage bei Atresie und Versorgung einer kongenitalen ösophagotrachealen Fistel	46.21↔	Temporäre Ileostomie
42.51.99↔	Intrathorakale Ösophagoösophagostomie, sonstige	46.23↔	Sonstige permanente Ileostomie
44.64↔	Gastropexie	46.24↔	Verzögerte Eröffnung einer Ileostomie
		46.31↔	Verzögerte Eröffnung einer anderen Enterostomie
		46.33↔	Anlage eines Duodenostomie
		46.34↔	Offen chirurgische Anlage einer Jejunostomie
		46.39.00↔	Sonstige Enterostomie, n.n.bez.
		46.39.10↔	Sonstige Enterostomie, Anlage einer Bishop-Koop-Anastomose
		46.39.99↔	Sonstige Enterostomie, sonstige
		46.43.00↔	Sonstige Revision eines künstlichen Dickdarstomas, n.n.bez.
		46.43.10↔	Plastische Erweiterung oder Einengung eines Kolostomas
		46.43.11↔	Neueinpflanzung eines Kolostomas
		46.43.12↔	Abtragung des vorverlagerten Teiles eines Kolostomas
		46.43.20↔	Umwandlung eines Kolostomas in ein kontinentes Stoma
		46.43.99↔	Sonstige Revision eines künstlichen Dickdarstomas, sonstige
		46.50↔	Verschluss eines intestinalen Stomas, n.n.bez.
		46.51.00↔	Verschluss eines Dünndarm-Stomas, n.n.bez.

46.51.10↔	Verschluss eines doppelläufigen Dünndarm-Stomas	49.79.14↔	Anoproktoplastik
46.51.20↔	Verschluss eines endständigen Dünndarm-Stomas	49.79.15↔	Sonstige plastische Rekonstruktion bei anorektalen Anomalien
46.51.99↔	Verschluss eines Dünndarm-Stomas, sonstige	49.79.99↔	Sonstige Rekonstruktion am Analsphinkter, sonstige
46.52.00↔	Verschluss einer Kolostomie, n.n.bez.	53.7↔	Operation einer Zwerchfellhernie, abdominaler Zugang
46.52.10↔	Verschluss einer doppelläufigen Kolostomie	53.80↔	Operation einer Zwerchfellhernie durch thorakalen Zugang, n.n.bez.
46.52.20↔	Verschluss einer endständigen Kolostomie	53.81↔	Plikatur des Zwerchfells
46.52.99↔	Verschluss einer Kolostomie, sonstige	53.82↔	Operation einer parasternalen Hernie
46.62↔	Sonstige Fixierung des Dünndarms	54.62↔	Verzögerter Verschluss einer granulierenden Abdominalwunde
46.80↔	Intra-abdominale Manipulation am Darm, n.n.bez.	54.64.00↔	Naht am Peritoneum, n.n.bez.
48.1↔	Proktostomie	54.64.10↔	Naht am Peritoneum, Naht von Mesenterium, Omentum majus oder minus (nach Verletzung)
48.74↔	Rektorektostomie	54.64.99↔	Naht am Peritoneum, sonstige
49.79.00↔	Sonstige Rekonstruktion am Analsphinkter, n.n.bez.	54.71.00↔	Versorgung einer Gastroschisis, n.n.bez.
49.79.10↔	Anteriore Anorektoplastik	54.71.10↔	Versorgung einer Gastroschisis, mit Transplantat oder Prothese
49.79.11↔	Posteriore sagittale Anorektoplastik	54.71.99↔	Versorgung einer Gastroschisis, sonstige
49.79.12↔	Erweiterte posteriore sagittale Anorektoplastik mit Eingriffen an Nachbarorganen	57.86↔	Plastische Rekonstruktion bei Exstrophie der Harnblase
49.79.13↔	Abdominoperineale oder sakroabdominoperineale Durchzugsoperation		

Prozedur A13-6

35.10↔	Valvuloplastik am offenen Herzen, ohne Ersatz, Klappe nicht bezeichnet	35.22.10↔	Minimal-invasive Implantation einer Aortenklappe, n.n.bez.
35.11.00↔	Valvuloplastik der Aortenklappe am offenen Herzen, ohne Ersatz, n.n.bez.	35.22.11↔	Minimal-invasive Implantation einer Aortenklappe, transapikal
35.11.10↔	Valvulotomie der Aortenklappe am offenen Herzen	35.22.19↔	Minimal-invasive Implantation einer Aortenklappe, sonstige
35.11.11↔	Klappenerhaltender Ersatz der Aortenwurzel (Tirone David Operation)	35.22.20↔	Aortenklappenersatz durch Autotransplantation [Ross-Operation]
35.11.20↔	Rekonstruktion der Aortenklappe am offenen Herzen, ohne Ersatz, bei kongenitalen Klappenanomalien des Herzens	35.22.21↔	Offener Ersatz einer mechanischen Aortenklappenprothese
35.11.99↔	Valvuloplastik der Aortenklappe am offenen Herzen, ohne Ersatz, sonstige	35.22.30↔	Implantation einer klappentragenden Gefässprothese, mechanische Aortenklappe
35.12.00↔	Valvuloplastik der Mitralklappe am offenen Herzen, ohne Ersatz, n.n.bez.	35.22.99↔	Sonstiger Aortenklappenersatz, sonstige
35.12.10↔	Valvulotomie der Mitralklappe am offenen Herzen	35.23↔	Mitralklappenersatz mit Graft
35.12.11↔	Segelrekonstruktion der Mitralklappe am offenen Herzen	35.24↔	Sonstiger Mitralklappenersatz
35.12.20↔	Rekonstruktion der Mitralklappe am offenen Herzen, ohne Ersatz, bei kongenitalen Klappenanomalien des Herzens	35.25.00↔	Pulmonalklappenersatz mit Graft, n.n.bez.
35.12.99↔	Valvuloplastik der Mitralklappe am offenen Herzen, ohne Ersatz, sonstige	35.25.10↔	Pulmonalklappenersatz mit Graft, Bioprothese
35.13.00↔	Valvuloplastik der Pulmonalklappe am offenen Herzen, ohne Ersatz, n.n.bez.	35.25.20↔	Implantation einer klappentragenden Gefässprothese, biologische Pulmonalklappe
35.13.10↔	Valvulotomie der Pulmonalklappe am offenen Herzen	35.25.99↔	Pulmonalklappenersatz mit Graft, sonstige
35.13.20↔	Rekonstruktion der Pulmonalklappe am offenen Herzen, ohne Ersatz, bei kongenitalen Klappenanomalien des Herzens	35.26.00↔	Sonstiger Pulmonalklappenersatz, n.n.bez.
35.13.99↔	Valvuloplastik der Pulmonalklappe am offenen Herzen, ohne Ersatz, sonstige	35.26.10↔	Minimal-invasive Implantation einer Pulmonalklappe, n.n.bez.
35.14.00↔	Valvuloplastik der Trikuspidalklappe am offenen Herzen, ohne Ersatz, n.n.bez.	35.26.19↔	Minimal-invasive Implantation einer Pulmonalklappe, sonstige
35.14.10↔	Valvulotomie der Trikuspidalklappe am offenen Herzen	35.26.20↔	Implantation einer klappentragenden Gefässprothese, mechanische Pulmonalklappe
35.14.11↔	Segelrekonstruktion der Trikuspidalklappe am offenen Herzen	35.26.99↔	Sonstiger Pulmonalklappenersatz, sonstige
35.14.20↔	Rekonstruktion der Trikuspidalklappe am offenen Herzen, ohne Ersatz, bei kongenitalen Klappenanomalien des Herzens	35.27↔	Trikuspidalklappenersatz mit Graft
35.14.99↔	Valvuloplastik der Trikuspidalklappe am offenen Herzen, ohne Ersatz, sonstige	35.28↔	Sonstiger Trikuspidalklappenersatz
35.19.00↔	Valvuloplastik am offenen Herzen, ohne Ersatz, sonstige Klappe, n.n.bez.	35.29.00↔	Herzklappenersatz, sonstige Klappe, n.n.bez.
35.19.10↔	Rekonstruktion einer AV-Klappe am offenen Herzen, ohne Ersatz, bei kongenitalen Klappenanomalien des Herzens	35.29.10↔	Ersatz der AV-Klappe bei kongenitalen Klappenanomalien des Herzens
35.19.11↔	Rekonstruktion einer Truncusklappe am offenen Herzen, ohne Ersatz, bei kongenitalen Klappenanomalien des Herzens	35.29.20↔	Ersatz der Truncus-Klappe bei kongenitalen Klappenanomalien des Herzens
35.19.99↔	Valvuloplastik am offenen Herzen, ohne Ersatz, sonstige Klappe, sonstige	35.29.99↔	Herzklappenersatz, sonstige Klappe, sonstige
35.20↔	Herzklappenersatz, Klappe nicht bezeichnet	35.31↔	Papillarmuskeloperation
35.21.00↔	Aortenklappenersatz mit Graft, n.n.bez.	35.32↔	Sehnenfaden-Operation
35.21.10↔	Aortenklappenersatz mit Graft, Bioprothese	35.33.00↔	Anuloplastik, n.n.bez.
35.21.11↔	Aortenklappenersatz mit Graft, selbstexpandierende Bioprothese, nahtfrei, offen chirurgisch	35.33.10↔	Anuloplastik der Mitralklappe, n.n.bez.
35.21.20↔	Implantation einer klappentragenden Gefässprothese, biologische Aortenklappe	35.33.11↔	Anuloplastik der Mitralklappe, offen
35.21.99↔	Aortenklappenersatz mit Graft, sonstige	35.33.19↔	Anuloplastik der Mitralklappe, sonstige
35.22.00↔	Sonstiger Aortenklappenersatz, n.n.bez.	35.33.20↔	Anuloplastik der Pulmonalklappe, n.n.bez.
		35.33.21↔	Anuloplastik der Pulmonalklappe, offen
		35.33.29↔	Anuloplastik der Pulmonalklappe, sonstige
		35.33.30↔	Anuloplastik der Trikuspidalklappe, n.n.bez.
		35.33.31↔	Anuloplastik der Trikuspidalklappe, offen
		35.33.39↔	Anuloplastik der Trikuspidalklappe, sonstige
		35.33.40↔	Anuloplastik der Aortenklappe, n.n.bez.
		35.33.41↔	Anuloplastik der Aortenklappe, offen
		35.33.49↔	Anuloplastik der Aortenklappe, sonstige
		35.33.99↔	Anuloplastik, sonstige
		35.34↔	Infundibulektomie
		35.35.00↔	Operationen an den Trabeculae carneae cordis, n.n.bez.
		35.35.10↔	Subvalvuläre fibröse oder muskuläre Resektion an der Aortenklappe

35.35.99↔	Operationen an den Trabeculae carneae cordis, sonstige	37.8a.22↔	Implantation eines Zweikammer-Schrittmachers, mit antitachykarder Stimulation
35.39.00↔	Operationen an anderen an die Herzklappen angrenzende Strukturen, n.n.bez.	37.8a.31↔	Implantation eines Resynchronisationsherzschrittmacher (CRT-P)
35.39.10↔	Supravalvuläre Resektion, Herzklappe, n.n.bez.	37.8e.00↔	Implantation eines Kardioverters oder Defibrillators, n.n.bez.
35.39.11↔	Supravalvuläre Resektion, Aortenklappe	37.8e.11↔	Implantation eines Einkammer-Defibrillators
35.39.12↔	Supravalvuläre Resektion, Pulmonalklappe	37.8e.12↔	Implantation eines Zweikammer-Defibrillators
35.39.19↔	Supravalvuläre Resektion, sonstige Herzklappe	37.8e.21↔	Implantation eines Resynchronisationsdefibrillators (CRT-D)
35.39.99↔	Operationen an anderen an die Herzklappen angrenzende Strukturen, sonstige	37.8e.22↔	Implantation eines Einkammer-Defibrillators mit atrialem Sensing
35.43.00↔	Vergrosserung eines bestehenden Ventrikelseptumdefekts, n.n.bez.	37.8e.31↔	Implantation eines subkutanen Defibrillatorsystems
35.43.10↔	Vergrosserung eines bestehenden Ventrikelseptumdefekts, offene Technik	37.8e.99↔	Implantation eines Kardioverters oder Defibrillators, sonstige
35.43.99↔	Vergrosserung eines bestehenden Ventrikelseptumdefekts, sonstige	37.99.21↔	Korrektur eines Double-outlet-right-ventricle vom Fallot-Typ
35.50↔	Korrektur von nicht näher bezeichnetem Herzseptumdefekt mit Prothese	37.99.22↔	Korrektur eines sonstigen Double-outlet-right-ventricle
35.51↔	Korrektur eines Vorhofseptumdefekts mit Prothese, offene Technik	37.99.23↔	Operation an einem funktionell/morphologisch univentrikulären Herzen
35.53↔	Korrektur eines Ventrikelseptumdefekts mit Prothese, offener Zugang	37.99.24↔	Korrektur eines Cor triatriatum
35.54↔	Korrektur von Endokardkissendefekten (AV-Kanal) mit Prothese	37.99.25↔	Korrektur eines Absent Pulmonary Valve Syndrom
35.60↔	Korrektur eines nicht bezeichneten Herzseptumdefekts mit Bio-Graft	39.21.00↔	Anastomose von der V. cava zur A. pulmonalis, n.n.bez.
35.61↔	Korrektur eines Vorhofseptumdefekts mit Bio-Graft	39.21.10↔	Glenn-Operation an einem funktionell/morphologisch univentrikulären Herzen
35.62↔	Korrektur eines Ventrikelseptumdefekts mit Bio-Graft	39.21.99↔	Anastomose von der V. cava zur A. pulmonalis, sonstige
35.63↔	Korrektur von Endokardkissendefekten (AV-Kanal) mit Bio-Graft	39.73.00↔	Endovaskuläre Implantation eines Grafts an der thorakalen Aorta, n.n.bez.
35.70↔	Sonstige nicht näher bezeichnete Korrektur von nicht näher bezeichneten Herzseptumdefekten	39.73.10↔	Endovaskuläre Implantation eines Grafts in die Aorta thoracica, ohne Fenestrierung oder Seitenarm
35.71↔	Sonstige nicht näher bezeichnete Korrektur eines Vorhofseptumdefekts	39.73.11↔	Endovaskuläre Implantation eines Grafts in die Aorta thoracica, mit Fenestrierung oder Seitenarm
35.72.00↔	Korrektur eines Ventrikelseptumdefekts, n.n.bez.	39.73.20↔	Endovaskuläre Implantation eines Grafts in die Aorta thoracoabdominalis
35.72.10↔	Verschluss eines erworbenen Ventrikelseptumdefekts	39.73.99↔	Endovaskuläre Implantation eines Grafts an der thorakalen Aorta, sonstige
35.72.99↔	Korrektur eines Ventrikelseptumdefekts, sonstige	41.00.00↔	Transplantation von Knochenmark Stammzellen n.n.bez.
35.73↔	Sonstige und nicht näher bezeichnete Korrektur von Endokardkissendefekten (AV-Kanal)	41.00.05↔	Transplantation von Knochenmarkstammzellen, Fremdbezug
35.81↔	Totalkorrektur einer Fallot-Tetralogie	41.00.09↔	Sonstige Transplantation von Knochenmark Stammzellen
35.82↔	Totalkorrektur von total falsch mündenden Pulmonalvenen	41.00.11↔	Transplantation von Knochenmark Stammzellen, Stammzellboost nach erfolgter Transplantation von hämatopoetischen Stammzellen, ohne In-vitro-Aufbereitung
35.83↔	Totale Rekonstruktion des Truncus arteriosus	41.00.18↔	Transplantation von Knochenmark Stammzellen, Stammzellboost nach erfolgter Transplantation von hämatopoetischen Stammzellen, nach In-vitro-Aufbereitung
35.84↔	Totalkorrektur der Transposition der grossen Gefässe, nicht andernorts klassifiziert	41.01.01↔	Transplantation von Knochenmark Stammzellen, autolog, ohne In-vitro-Aufbereitung
35.85↔	Norwood-Typ-I-Operation	41.04.01↔	Autologe hämatopoetische Stammzelltransplantation, ohne in-vitro-Aufbereitung
35.91↔	Interatriale Transposition des venösen Rückflusses	41.06.00↔	Nabelschnurblut-Stammzell-Transplantation, n.n.bez.
35.92↔	Erzeugen eines Conduits zwischen rechtem Ventrikel und Pulmonalarterie	41.06.01↔	Transfusion von Nabelschnurblutstammzellen allogenen unverwandt
35.93↔	Erzeugen eines Conduits zwischen linkem Ventrikel und Aorta	41.06.02↔	Transfusion von Nabelschnurblutstammzellen autogen
35.94↔	Erzeugen eines Conduits zwischen Vorhof und Pulmonalarterie	41.06.03↔	Transfusion von Nabelschnurblutstammzellen allogenen verwandt
35.95.00↔	Revision einer Korrekturoperation am Herzen, n.n.bez.	41.06.04↔	Transfusion von Nabelschnurblutstammzellen, allogenen, Fremdbezug
35.95.10↔	Prothesenrefixation eines Herzklappenersatzes, n.n.bez.	41.07.01↔	Autologe hämatopoetische Stammzelltransplantation, nach in-vitro-Aufbereitung
35.95.11↔	Prothesenrefixation eines Aortenklappenersatzes	41.09.01↔	Transplantation von Knochenmark Stammzellen, autolog, nach In-vitro-Aufbereitung
35.95.12↔	Prothesenrefixation eines Mitralklappenersatzes	55.69.00↔	Sonstige Nierentransplantation, n.n.bez.
35.95.13↔	Prothesenrefixation eines Pulmonalklappenersatzes	55.69.10↔	Sonstige Nierentransplantation, allogenen
35.95.14↔	Prothesenrefixation eines Trikuspidalklappenersatzes	55.69.20↔	Sonstige Nierentransplantation, syngenen
35.95.19↔	Prothesenrefixation eines Herzklappenersatzes, sonstige	55.69.30↔	Sonstige Nierentransplantation, En-bloc-Transplantat
35.95.99↔	Revision einer Korrekturoperation am Herzen, sonstige	55.69.40↔	Sonstige Nierentransplantation, Nieren-Retransplantation während desselben stationären Aufenthaltes
36.99.10↔	Intrakoronare Stammzelltherapie, n.n.bez.	55.69.99↔	Sonstige Nierentransplantation, sonstige
36.99.11↔	Intrakoronare Stammzelltherapie ohne Anreicherung von Stammzellfraktionen oder kultureller Vermehrung		
36.99.12↔	Intrakoronare Stammzelltherapie mit Anreicherung von Stammzellfraktionen oder kultureller Vermehrung		
36.99.19↔	Intrakoronare Stammzelltherapie, sonstige		
37.8a.21↔	Implantation eines Zweikammer-Schrittmachers, ohne antitachykarde Stimulation		

Prozedur A13-7

20.96↔	Implantation oder Ersatz einer Kochleaprothese, n.n.bez.	35.96.12↔	Pulmonalklappenersatz, endovaskulär
20.97↔	Implantation oder Ersatz einer einkanalen Kochleaprothese	35.96.22↔	Endovaskuläre Mitralklappenrekonstruktion, transvenös
20.98↔	Implantation oder Ersatz einer mehrkanalen Kochleaprothese	35.96.24↔	Mitralklappenersatz, endovaskulär
35.22.11↔	Minimal-invasive Implantation einer Aortenklappe, transapikal	37.8e.00↔	Implantation eines Kardioverters oder Defibrillators, n.n.bez.
35.96.11↔	Aortenklappenersatz, endovaskulär, transluminal	37.8e.11↔	Implantation eines Einkammer-Defibrillators

37.8e.12↔	Implantation eines Zweikammer-Defibrillators	86.94.12↔	Einsetzen von Pulsgenerator eines peripheren Neurostimulators, Einzelelektrodensystem, nicht wiederaufladbar
37.8e.21↔	Implantation eines Resynchronisationsdefibrillators (CRT-D)	86.94.20↔	Ersetzen von Pulsgenerator eines intrakraniellen Neurostimulators, Einzelelektrodensystem, nicht wiederaufladbar
37.8e.22↔	Implantation eines Einkammer-Defibrillators mit atrialem Sensing	86.94.21↔	Ersetzen von Pulsgenerator eines epiduralen Neurostimulators, Einzelelektrodensystem, nicht wiederaufladbar
37.8e.31↔	Implantation eines subkutanen Defibrillatorsystems	86.94.22↔	Ersetzen von Pulsgenerator eines peripheren Neurostimulators, Einzelelektrodensystem, nicht wiederaufladbar
37.8e.99↔	Implantation eines Kardioverters oder Defibrillators, sonstige	86.94.99↔	Einsetzen oder Ersetzen von Pulsgenerator eines Neurostimulators, Einzelelektrodensystem, nicht spezifiziert ob aufladbar, sonstige
39.71.10↔	Endovaskuläre Implantation eines Grafts in Aorta abdominalis, aortoiiliakal, ohne Fenestrierung oder Seitenarm	86.95.00↔	Einsetzen oder Ersetzen von Pulsgenerator eines Neurostimulators, Mehrelektrodensystem, nicht spezifiziert ob aufladbar, n.n.bez.
39.71.11↔	Endovaskuläre Implantation eines Grafts in Aorta abdominalis, aortoiiliakal, mit Fenestrierung oder Seitenarm	86.95.10↔	Einsetzen von Pulsgenerator eines intrakraniellen Neurostimulators, Mehrelektrodensystem, nicht wiederaufladbar
39.71.12↔	Endovaskuläre Implantation eines Grafts in Aorta abdominalis, Bifurkationsprothese, aortobiliakal, ohne Fenestrierung oder Seitenarm	86.95.11↔	Einsetzen von Pulsgenerator eines epiduralen Neurostimulators, Mehrelektrodensystem, nicht wiederaufladbar
39.71.13↔	Endovaskuläre Implantation eines Grafts in Aorta abdominalis, Bifurkationsprothese, aortobiliakal, mit Fenestrierung oder Seitenarm	86.95.12↔	Einsetzen von Pulsgenerator eines peripheren Neurostimulators, Mehrelektrodensystem, nicht wiederaufladbar
39.71.14↔	Endovaskuläre Implantation eines Grafts in Aorta abdominalis, Rohrprothese, aortal, ohne Fenestrierung oder Seitenarm	86.95.20↔	Ersetzen von Pulsgenerator eines intrakraniellen Neurostimulators, Mehrelektrodensystem, nicht wiederaufladbar
39.71.15↔	Endovaskuläre Implantation eines Grafts in Aorta abdominalis, Rohrprothese, aortal, mit Fenestrierung oder Seitenarm	86.95.21↔	Ersetzen von Pulsgenerator eines epiduralen Neurostimulators, Mehrelektrodensystem, nicht wiederaufladbar
39.73.10↔	Endovaskuläre Implantation eines Grafts in die Aorta thoracica, ohne Fenestrierung oder Seitenarm	86.95.22↔	Ersetzen von Pulsgenerator eines peripheren Neurostimulators, Mehrelektrodensystem, nicht wiederaufladbar
39.73.11↔	Endovaskuläre Implantation eines Grafts in die Aorta thoracica, mit Fenestrierung oder Seitenarm	86.95.99↔	Einsetzen oder Ersetzen von Pulsgenerator eines Neurostimulators, Mehrelektrodensystem, nicht spezifiziert ob aufladbar, sonstige
39.73.20↔	Endovaskuläre Implantation eines Grafts in die Aorta thoracoabdominalis	86.96.00↔	Einsetzen oder Ersetzen von sonstigem Pulsgenerator eines Neurostimulators, n.n.bez.
86.06.10↔	Einsetzen einer vollständig implantierbaren Infusionspumpe zur intraventrikulären Infusion mit programmierbarem variablen Tagesprofil	86.96.10↔	Einsetzen von Pulsgenerator zur Vorderwurzelstimulation
86.06.11↔	Einsetzen einer vollständig implantierbaren Infusionspumpe zur intraventrikulären Infusion mit konstanter Flussrate (gasdruckbetrieben)	86.96.11↔	Einsetzen von Pulsgenerator zur Vagusnervstimulation
86.06.20↔	Einsetzen einer vollständig implantierbaren Infusionspumpe zur intrathekalen und epiduralen Infusion mit programmierbarem variablen Tagesprofil	86.96.20↔	Ersetzen von Pulsgenerator zur Vorderwurzelstimulation
86.06.21↔	Einsetzen einer vollständig implantierbaren Infusionspumpe zur intrathekalen und epiduralen Infusion mit mit konstanter Flussrate (gasdruckbetrieben)	86.96.21↔	Ersetzen von Pulsgenerator zur Vagusnervstimulation
86.08.10↔	Ersetzen einer vollständig implantierbaren Infusionspumpe zur intraventrikulären Infusion mit programmierbarem variablen Tagesprofil	86.96.99↔	Einsetzen oder Ersetzen von sonstigem Pulsgenerator eines Neurostimulators, sonstige
86.08.11↔	Ersetzen einer vollständig implantierbaren Infusionspumpe zur intraventrikulären Infusion mit konstanter Flußrate (gasdruckbetrieben)	86.97↔	Einsetzen oder Ersetzen von aufladbarem Pulsgenerator eines Neurostimulators, Einzelelektrodensystem
86.08.20↔	Ersetzen einer vollständig implantierbaren Infusionspumpe zur intrathekalen und epiduralen Infusion mit programmierbarem variablen Tagesprofil	86.98.00↔	Einsetzen oder Ersetzen von aufladbarem Pulsgenerator eines Neurostimulators, Mehrelektrodensystem, n.n.bez.
86.08.21↔	Ersetzen einer vollständig implantierbaren Infusionspumpe zur intrathekalen und epiduralen Infusion mit mit konstanter Flussrate (gasdruckbetrieben)	86.98.10↔	Einsetzen von aufladbarem Pulsgenerator eines intrakraniellen Neurostimulators, Mehrelektrodensystem
86.94.00↔	Einsetzen oder Ersetzen von Pulsgenerator eines Neurostimulators, Einzelelektrodensystem, nicht spezifiziert ob aufladbar, n.n.bez.	86.98.11↔	Einsetzen von aufladbarem Pulsgenerator eines epiduralen Neurostimulators, Mehrelektrodensystem
86.94.10↔	Einsetzen von Pulsgenerator eines intrakraniellen Neurostimulators, Einzelelektrodensystem, nicht wiederaufladbar	86.98.12↔	Einsetzen von aufladbarem Pulsgenerator eines peripheren Neurostimulators, Mehrelektrodensystem
86.94.11↔	Einsetzen von Pulsgenerator eines epiduralen Neurostimulators, Einzelelektrodensystem, nicht wiederaufladbar	86.98.20↔	Ersetzen von aufladbarem Pulsgenerator eines intrakraniellen Neurostimulators, Mehrelektrodensystem
		86.98.21↔	Ersetzen von aufladbarem Pulsgenerator eines epiduralen Neurostimulators, Mehrelektrodensystem
		86.98.22↔	Ersetzen von aufladbarem Pulsgenerator eines peripheren Neurostimulators, Mehrelektrodensystem
		86.98.99↔	Einsetzen oder Ersetzen von aufladbarem Pulsgenerator eines Neurostimulators, Mehrelektrodensystem, sonstige

Prozedur A13-8

99.b7.1a‡↔	Intensivmedizinische Komplexbehandlung, 1657 bis 1932 Aufwandspunkte	99.b7.1g‡↔	Intensivmedizinische Komplexbehandlung, 3681 bis 4600 Aufwandspunkte
99.b7.1b‡↔	Intensivmedizinische Komplexbehandlung, 1933 bis 2208 Aufwandspunkte	99.b7.1h‡↔	Intensivmedizinische Komplexbehandlung, 4601 bis 5520 Aufwandspunkte
99.b7.1c‡↔	Intensivmedizinische Komplexbehandlung, 2209 bis 2484 Aufwandspunkte	99.b7.1i‡↔	Intensivmedizinische Komplexbehandlung, 5521 bis 7360 Aufwandspunkte
99.b7.1d‡↔	Intensivmedizinische Komplexbehandlung, 2485 bis 2760 Aufwandspunkte	99.b7.1j‡↔	Intensivmedizinische Komplexbehandlung, 7361 bis 9200 Aufwandspunkte
99.b7.1e‡↔	Intensivmedizinische Komplexbehandlung, 2761 bis 3220 Aufwandspunkte	99.b7.1k‡↔	Intensivmedizinische Komplexbehandlung, 9201 bis 11040 Aufwandspunkte
99.b7.1f‡↔	Intensivmedizinische Komplexbehandlung, 3221 bis 3680 Aufwandspunkte	99.b7.1l‡↔	Intensivmedizinische Komplexbehandlung, 11041 bis 13800 Aufwandspunkte



99.b7.1m†↔	Intensivmedizinische Komplexbehandlung, 13801 bis 16560 Aufwandspunkte	99.b7.2g†↔	Intensivmedizinische Komplexbehandlung im Kindesalter (Basisprozedur), 4411 bis 4900 Aufwandspunkte
99.b7.1n†↔	Intensivmedizinische Komplexbehandlung, 16561 bis 19320 Aufwandspunkte	99.b7.2h†↔	Intensivmedizinische Komplexbehandlung im Kindesalter (Basisprozedur), 4901 bis 5880 Aufwandspunkte
99.b7.1o†↔	Intensivmedizinische Komplexbehandlung, 19321 und mehr Aufwandspunkte	99.b7.2i†↔	Intensivmedizinische Komplexbehandlung im Kindesalter (Basisprozedur), 5881 bis 6860 Aufwandspunkte
99.b7.27†↔	Intensivmedizinische Komplexbehandlung im Kindesalter (Basisprozedur), 1471 bis 1764 Aufwandspunkte	99.b7.2j†↔	Intensivmedizinische Komplexbehandlung im Kindesalter (Basisprozedur), 6861 bis 7840 Aufwandspunkte
99.b7.28†↔	Intensivmedizinische Komplexbehandlung im Kindesalter (Basisprozedur), 1765 bis 2058 Aufwandspunkte	99.b7.2k†↔	Intensivmedizinische Komplexbehandlung im Kindesalter (Basisprozedur), 7841 bis 9800 Aufwandspunkte
99.b7.2a†↔	Intensivmedizinische Komplexbehandlung im Kindesalter (Basisprozedur), 2059 bis 2352 Aufwandspunkte	99.b7.2l†↔	Intensivmedizinische Komplexbehandlung im Kindesalter (Basisprozedur), 9801 bis 11760 Aufwandspunkte
99.b7.2b†↔	Intensivmedizinische Komplexbehandlung im Kindesalter (Basisprozedur), 2353 bis 2646 Aufwandspunkte	99.b7.2m†↔	Intensivmedizinische Komplexbehandlung im Kindesalter (Basisprozedur), 11761 bis 13720 Aufwandspunkte
99.b7.2c†↔	Intensivmedizinische Komplexbehandlung im Kindesalter (Basisprozedur), 2647 bis 2940 Aufwandspunkte	99.b7.2n†↔	Intensivmedizinische Komplexbehandlung im Kindesalter (Basisprozedur), 13721 bis 16660 Aufwandspunkte
99.b7.2d†↔	Intensivmedizinische Komplexbehandlung im Kindesalter (Basisprozedur), 2941 bis 3430 Aufwandspunkte	99.b7.2o†↔	Intensivmedizinische Komplexbehandlung im Kindesalter (Basisprozedur), 16661 bis 19600 Aufwandspunkte
99.b7.2e†↔	Intensivmedizinische Komplexbehandlung im Kindesalter (Basisprozedur), 3431 bis 3920 Aufwandspunkte	99.b7.2p†↔	Intensivmedizinische Komplexbehandlung im Kindesalter (Basisprozedur), 19601 und mehr Aufwandspunkte
99.b7.2f†↔	Intensivmedizinische Komplexbehandlung im Kindesalter (Basisprozedur), 3921 bis 4410 Aufwandspunkte		

Prozedur A13-9

37.69.70†↔	Dauer der Behandlung mit einem herzkreislauf- und lungenunterstützenden System, mit Pumpe, mit CO2-removal, extrakorporal, veno-venös, weniger als 24 Stunden	37.69.84†↔	Dauer der Behandlung mit einem herzkreislauf- und lungenunterstützenden System, mit Pumpe, mit Oxygenator (inkl. CO2-removal), extrakorporal, veno-venös, 96 Stunden bis weniger als 120 Stunden
37.69.71†↔	Dauer der Behandlung mit einem herzkreislauf- und lungenunterstützenden System, mit Pumpe, mit CO2-removal, extrakorporal, veno-venös, 24 Stunden bis weniger als 48 Stunden	37.69.85†↔	Dauer der Behandlung mit einem herzkreislauf- und lungenunterstützenden System, mit Pumpe, mit Oxygenator (inkl. CO2-removal), extrakorporal, veno-venös, 120 Stunden bis weniger als 144 Stunden
37.69.72†↔	Dauer der Behandlung mit einem herzkreislauf- und lungenunterstützenden System, mit Pumpe, mit CO2-removal, extrakorporal, veno-venös, 48 Stunden bis weniger als 72 Stunden	37.69.86†↔	Dauer der Behandlung mit einem herzkreislauf- und lungenunterstützenden System, mit Pumpe, mit Oxygenator (inkl. CO2-removal), extrakorporal, veno-venös, 144 Stunden bis weniger als 168 Stunden
37.69.73†↔	Dauer der Behandlung mit einem herzkreislauf- und lungenunterstützenden System, mit Pumpe, mit CO2-removal, extrakorporal, veno-venös, 72 Stunden bis weniger als 96 Stunden	37.69.87†↔	Dauer der Behandlung mit einem herzkreislauf- und lungenunterstützenden System, mit Pumpe, mit Oxygenator (inkl. CO2-removal), extrakorporal, veno-venös, 168 Stunden und mehr
37.69.74†↔	Dauer der Behandlung mit einem herzkreislauf- und lungenunterstützenden System, mit Pumpe, mit CO2-removal, extrakorporal, veno-venös, 96 Stunden bis weniger als 120 Stunden	37.69.a0†↔	Dauer der Behandlung mit einem herzkreislauf- und lungenunterstützenden System, mit Pumpe, mit Oxygenator (inkl. CO2-removal), extrakorporal, veno-arteriell oder veno-venoarteriell, weniger als 24 Stunden
37.69.75†↔	Dauer der Behandlung mit einem herzkreislauf- und lungenunterstützenden System, mit Pumpe, mit CO2-removal, extrakorporal, veno-venös, 120 Stunden bis weniger als 144 Stunden	37.69.a1†↔	Dauer der Behandlung mit einem herzkreislauf- und lungenunterstützenden System, mit Pumpe, mit Oxygenator (inkl. CO2-removal), extrakorporal, veno-arteriell oder veno-venoarteriell, 24 Stunden bis weniger als 48 Stunden
37.69.76†↔	Dauer der Behandlung mit einem herzkreislauf- und lungenunterstützenden System, mit Pumpe, mit CO2-removal, extrakorporal, veno-venös, 144 Stunden bis weniger als 168 Stunden	37.69.a2†↔	Dauer der Behandlung mit einem herzkreislauf- und lungenunterstützenden System, mit Pumpe, mit Oxygenator (inkl. CO2-removal), extrakorporal, veno-arteriell oder veno-venoarteriell, 48 Stunden bis weniger als 72 Stunden
37.69.77†↔	Dauer der Behandlung mit einem herzkreislauf- und lungenunterstützenden System, mit Pumpe, mit CO2-removal, extrakorporal, veno-venös, 168 Stunden und mehr	37.69.a3†↔	Dauer der Behandlung mit einem herzkreislauf- und lungenunterstützenden System, mit Pumpe, mit Oxygenator (inkl. CO2-removal), extrakorporal, veno-arteriell oder veno-venoarteriell, 72 Stunden bis weniger als 96 Stunden
37.69.80†↔	Dauer der Behandlung mit einem herzkreislauf- und lungenunterstützenden System, mit Pumpe, mit Oxygenator (inkl. CO2-removal), extrakorporal, veno-venös, weniger als 24 Stunden	37.69.a4†↔	Dauer der Behandlung mit einem herzkreislauf- und lungenunterstützenden System, mit Pumpe, mit Oxygenator (inkl. CO2-removal), extrakorporal, veno-arteriell oder veno-venoarteriell, 96 Stunden bis weniger als 120 Stunden
37.69.81†↔	Dauer der Behandlung mit einem herzkreislauf- und lungenunterstützenden System, mit Pumpe, mit Oxygenator (inkl. CO2-removal), extrakorporal, veno-venös, 24 Stunden bis weniger als 48 Stunden	37.69.a5†↔	Dauer der Behandlung mit einem herzkreislauf- und lungenunterstützenden System, mit Pumpe, mit Oxygenator (inkl. CO2-removal), extrakorporal, veno-arteriell oder veno-venoarteriell, 120 Stunden bis weniger als 144 Stunden
37.69.82†↔	Dauer der Behandlung mit einem herzkreislauf- und lungenunterstützenden System, mit Pumpe, mit Oxygenator (inkl. CO2-removal), extrakorporal, veno-venös, 48 Stunden bis weniger als 72 Stunden	37.69.a6†↔	Dauer der Behandlung mit einem herzkreislauf- und lungenunterstützenden System, mit Pumpe, mit Oxygenator (inkl. CO2-removal), extrakorporal, veno-arteriell oder veno-venoarteriell, 144 Stunden bis weniger als 168 Stunden
37.69.83†↔	Dauer der Behandlung mit einem herzkreislauf- und lungenunterstützenden System, mit Pumpe, mit Oxygenator (inkl. CO2-removal), extrakorporal, veno-venös, 72 Stunden bis weniger als 96 Stunden	37.69.a7†↔	Dauer der Behandlung mit einem herzkreislauf- und lungenunterstützenden System, mit Pumpe, mit Oxygenator (inkl. CO2-removal), extrakorporal, veno-arteriell oder veno-venoarteriell, 168 Stunden und mehr

- 37.69.b0†↔ Dauer der Behandlung mit einem herzkreislauf- und lungenunterstützenden System, ohne Pumpe, mit CO2-removal, weniger als 24 Stunden
- 37.69.b1†↔ Dauer der Behandlung mit einem herzkreislauf- und lungenunterstützenden System, ohne Pumpe, mit CO2-removal, 24 Stunden bis weniger als 48 Stunden
- 37.69.b2†↔ Dauer der Behandlung mit einem herzkreislauf- und lungenunterstützenden System, ohne Pumpe, mit CO2-removal, 48 Stunden bis weniger als 72 Stunden
- 37.69.b3†↔ Dauer der Behandlung mit einem herzkreislauf- und lungenunterstützenden System, ohne Pumpe, mit CO2-removal, 72 Stunden bis weniger als 96 Stunden
- 37.69.b4†↔ Dauer der Behandlung mit einem herzkreislauf- und lungenunterstützenden System, ohne Pumpe, mit CO2-removal, 96 Stunden bis weniger als 120 Stunden
- 37.69.b5†↔ Dauer der Behandlung mit einem herzkreislauf- und lungenunterstützenden System, ohne Pumpe, mit CO2-removal, 120 Stunden bis weniger als 144 Stunden
- 37.69.b6†↔ Dauer der Behandlung mit einem herzkreislauf- und lungenunterstützenden System, ohne Pumpe, mit CO2-removal, 144 Stunden bis weniger als 168 Stunden
- 37.69.b7†↔ Dauer der Behandlung mit einem herzkreislauf- und lungenunterstützenden System, ohne Pumpe, mit CO2-removal, 168 Stunden und mehr
- 37.6a.a1†↔ Implantation eines herzkreislauf- und lungenunterstützenden Systems, ohne Pumpe, mit CO2-removal, extrakorporal, arteriovenös, offen chirurgisch extra-thorakal (z.B. Gefässfreilegung)
- 37.6a.a2†↔ Implantation eines herzkreislauf- und lungenunterstützenden Systems, ohne Pumpe, mit CO2-removal, extrakorporal, arteriovenös, perkutan
- 42.09.10†↔ Andere Inzision am Ösophagus, endoskopisch
- 42.33.00†↔ Endoskopische Exzision oder Destruktion von Läsion oder Gewebe aus dem Ösophagus, n.n.bez.
- 42.33.10†↔ Endoskopische Mukosaresektion Ösophagus
- 42.33.11†↔ Endoskopische submukosale Dissektion Oesophagus
- 42.33.20†↔ Endoskopische Exzision oder Destruktion von Läsion oder Gewebe am Oesophagus, Elektro-, Thermo- und Kryoablation
- 42.33.21†↔ Endoskopische Exzision oder Destruktion von Läsion oder Gewebe am Oesophagus, Photodynamische Therapie
- 42.33.22†↔ Endoskopische Exzision oder Destruktion von Läsion oder Gewebe am Oesophagus, Laser
- 42.33.23†↔ Endoskopische Exzision oder Destruktion von Läsion oder Gewebe am Oesophagus, Radiofrequenzablation
- 42.33.29†↔ Endoskopische Exzision oder Destruktion von Läsion oder Gewebe am Oesophagus, sonstige Verfahren
- 42.33.30†↔ Endoskopisches Einbringen eines strahlenden Applikators am Ösophagus
- 42.33.99†↔ Endoskopische Exzision oder Destruktion von Läsion oder Gewebe aus dem Ösophagus, sonstige
- 42.7x.10†↔ Ösophagomyotomie, endoskopisch
- 42.7x.20†↔ Ösophagomyotomie, pharyngozerikal, endoskopisch
- 42.7x.30†↔ Ösophago-Gastromyotomie, endoskopisch
- 42.81.00†↔ Einsetzen eines permanenten Tubus in den Ösophagus, n.n.bez.
- 42.81.10†↔ Einsetzen und Wechsel einer nicht selbstexpandierenden Prothese (permanenten Tubus) in den Ösophagus, endoskopisch
- 42.81.11†↔ Einsetzen und Wechsel von zwei nicht selbstexpandierenden Prothesen (permanenten Tubus) in den Ösophagus, endoskopisch
- 42.81.12†↔ Einsetzen und Wechsel von mehr als zwei nicht selbstexpandierenden Prothesen (permanenten Tubus) in den Ösophagus, endoskopisch
- 42.81.40†↔ Einsetzen und Wechsel einer selbstexpandierenden Prothese (permanenten Tubus) in den Ösophagus, endoskopisch
- 42.81.41†↔ Einsetzen und Wechsel von zwei selbstexpandierenden Prothesen (permanenten Tubus) in den Ösophagus, endoskopisch
- 42.81.99†↔ Einsetzen eines permanenten Tubus in den Ösophagus, sonstige
- 42.88.10†↔ Entfernung von Prothesen aus dem Ösophagus, endoskopisch
- 42.99.20†↔ Sonstige Operation am Ösophagus, Antirefluxverfahren am Ösophagus, endoskopisch
- 42.99.30†↔ Sonstige Operation am Ösophagus, Antirefluxsystem zur Unterstützung der Funktion des ösophagealen Sphinkters, n.n.bez.
- 42.99.39†↔ Sonstige Operation am Ösophagus, Antirefluxsystem zur Unterstützung der Funktion des ösophagealen Sphinkters, sonstige
- 99.ba.12†↔ Neurologische Komplexbehandlung des akuten Schlaganfalls in Stroke Center (SC), mehr als 72 Stunden



ADRG A15 Knochenmarktransplantation / Stammzelltransfusion, autogen

Prozedur in Tabelle A15-3

DRG A15A Knochenmarktransplantation / Stammzelltransfusion, autogen, ausser bei Plasmozytom und Stammzelltransf. bei Herzerkr., Neubild. unsicheren Verhaltens, Lymphom oder bösart. Neubild. von Hoden und Ovar, oder Alter < 16 J.

Keine Hauptdiagnose in Tabelle A15-1 und Prozedur in Tabelle A15-3 und (keine Hauptdiagnose in Tabelle A15-2 oder Alter < 16 Jahre)

DRG A15B Knochenmarktransplantation / Stammzelltransfusion, autogen, ausser bei Plasmozytom und Stammzelltransf. bei Herzerkr., ausser bei Neubild. unsicheren Verhaltens, Lymphom oder bösart. Neubild. von Hoden und Ovar, Alter > 15 Jahre

Keine Hauptdiagnose in Tabelle A15-1 und Prozedur in Tabelle A15-3

DRG A15C Knochenmarktransplantation / Stammzelltransfusion, autogen, bei Plasmozytom und Stammzelltransfusion bei Herzerkrankungen

Hauptdiagnose A15-1

- | | | | |
|--------|---|--------|--|
| C90.00 | Multiples Myelom: oA einer kompletten Remission | C90.20 | Extramedullär Plasmozytom: oA einer kompletten Remission |
| C90.01 | Multiples Myelom: In kompletter Remission | C90.21 | Extramedulläres Plasmozytom: In kompletter Remission |
| C90.10 | Plasmazellenleukämie: Ohne Angabe einer kompl Remission | C90.30 | Solitäres Plasmozytom: oA einer kompletten Remission |
| C90.11 | Plasmazellenleukämie: In kompletter Remission | C90.31 | Solitäres Plasmozytom: In kompletter Remission |

Hauptdiagnose A15-2

C56	Bösartige Neubildung des Ovars	C86.4	Blastisches NK-Zell-Lymphom
C62.0	Bösartige Neubildung: Dystoper Hoden	C86.5	Angioimmunoblastisches T-Zell-Lymphom
C62.1	Bösartige Neubildung: Deszendierter Hoden	C86.6	Primäre kutane CD30-positive T-Zell-Proliferationen
C62.9	Bösartige Neubildung: Hoden, nicht näher bezeichnet	C88.00	Makroglobulinämie Waldenström: oA einer kompl Remiss
C79.9	Sekundäre bösartige Neubildung nnbez Lokalisation	C88.01	Makroglobulinämie Waldenström: In kompletter Remission
C80.0	Bösartige Neubildung, prim Lokalisation unbekannt, so bez	C88.20	So Schwerkettenkrankht: oA einer komplet Remission
C80.9	Bösartige Neubildung, nnbez	C88.21	Sonstige Schwerkettenkrankheit: In kompletter Remission
C81.0	Noduläres lymphozytenprädominantes Hodgkin-Lymphom	C88.30	Immunproliferative Dünndarmkrankheit: Oh Ang kompl Rem
C81.1	Nodulär-sklerosierendes klassisches Hodgkin-Lymphom	C88.31	Immunproliferative Dünndarmkrankheit: In kompletter Remis
C81.2	Gemischtzelliges klassisches Hodgkin-Lymphom	C88.40	Extranod Marginzon-B-Lymphom MALT oA kompl Rem
C81.3	Lymphozytenarmes klassisches Hodgkin-Lymphom	C88.41	Extranod Marginzon-B-Lymphom MukosAss Gwb In kompl Rem
C81.4	Lymphozytenreiches klassisches Hodgkin-Lymphom	C88.70	Sonstige bösartige immunproliferat KH: oA kompl Remis
C81.7	Sonstige Typen des klassischen Hodgkin-Lymphoms	C88.71	Sonst bösart immunproliferative KH: In kompletter Remiss
C81.9	Hodgkin-Lymphom, nicht näher bezeichnet	C88.90	Bösart immunproliferative KH, nnbez: oA kompl Remis
C82.0	Follikuläres Lymphom Grad I	C88.91	Bösart immunproliferative KH, nnbez: In kompletter Remiss
C82.1	Follikuläres Lymphom Grad II	D40.0	NB unsich/unbek Verhalt Prostata
C82.2	Follikuläres Lymphom Grad III, nicht näher bezeichnet	D40.1	NB unsich/unbek Verhalt Hoden
C82.3	Follikuläres Lymphom Grad IIIa	D40.7	NB unsich/unbek Verhalt sonst männl Genitalorg
C82.4	Follikuläres Lymphom Grad IIIb	D40.9	NB unsich/unbek Verhalt männl Genitalorg, nnbez
C82.5	Diffuses Follikelzentrumslymphom	D41.0	NB unsich/unbek Verhalt Niere
C82.6	Kutanes Follikelzentrumslymphom	D41.1	NB unsich/unbek Verhalt Nierenbecken
C82.7	Sonstige Typen des follikulären Lymphoms	D41.2	NB unsich/unbek Verhalt Ureter
C82.9	Follikuläres Lymphom, nicht näher bezeichnet	D41.3	NB unsich/unbek Verhalt Urethra
C83.0	Kleinzelliges B-Zell-Lymphom	D41.4	NB unsich/unbek Verhalt Harnblase
C83.1	Mantelzell-Lymphom	D41.7	NB unsich/unbek Verhalt sonstige Harmorgane
C83.3	Diffuses großzelliges B-Zell-Lymphom	D41.9	NB unsich/unbek Verhalt Harmorgan, nnbez
C83.5	Lymphoblastisches Lymphom	D42.0	NB unsich/unbek Verhalt Hirnhäute
C83.7	Burkitt-Lymphom	D42.1	NB unsich/unbek Verhalt Rückenmarkhäute
C83.8	Sonstige nicht follikuläre Lymphome	D42.9	NB unsich/unbek Verhalt Meningen, nnbez
C83.9	Nicht follikuläres Lymphom, nicht näher bezeichnet	D43.0	NB unsich/unbek Verhalt Gehirn, supratentoriell
C84.0	Mycosis fungoides	D43.1	NB unsich/unbek Verhalt Gehirn, infratentoriell
C84.1	Sézary-Syndrom	D43.2	NB unsich/unbek Verhalt Gehirn, nnbez
C84.4	Peripheres T-Zell-Lymphom, nicht spezifiziert	D43.3	NB unsich/unbek Verhalt Hirnnerven
C84.5	Sonstige reifzellige T/NK-Zell-Lymphome	D43.4	NB unsich/unbek Verhalt Rückenmark
C84.6	Anaplastisches großzelliges Lymphom, ALK-positiv	D43.7	NB unsich/unbek Verhalt sonst Teile ZNS
C84.7	Anaplastisches großzelliges Lymphom, ALK-negativ	D43.9	NB unsich/unbek Verhalt ZNS, nnbez
C84.8	Kutanes T-Zell-Lymphom, nicht näher bezeichnet	D44.0	NB unsich/unbek Verhalt Schilddrüse
C84.9	Reifzelliges T/NK-Zell-Lymphom, nicht näher bezeichnet	D44.1	NB unsich/unbek Verhalt Nebenniere
C85.1	B-Zell-Lymphom, nnbez	D44.2	NB unsich/unbek Verhalt Nebenschilddrüse
C85.2	Mediastinales (thymisches) großzelliges B-Zell-Lymphom	D44.3	NB unsich/unbek Verhalt Hypophyse
C85.7	Sonst nbez Typen Non-Hodgkin-Lymphom	D44.4	NB unsich/unbek Verhalt Duct craniopharyngealis
C85.9	Non-Hodgkin-Lymphom, nicht näher bezeichnet	D44.5	NB unsich/unbek Verhalt Epiphyse [Gl pin] [Zirbeld]
C86.0	Extranodales NK/T-Zell-Lymphom, nasaler Typ	D44.6	NB unsich/unbek Verhalt Glomus caroticum
C86.1	Hepatosplenisches T-Zell-Lymphom	D44.7	NB unsich/unbek Verhalt Glom aortic so Paragangl
C86.2	T-Zell-Lymphom vom Enteropathie-Typ	D44.8	NB unsich/unbek Verhalt Beteil mehr endokr Drüs
C86.3	Subkutanes pannikulitisches T-Zell-Lymphom	D44.9	NB unsich/unbek Verhalt Endokrine Drüs, nnbez

Prozedur A15-3

41.00.00↔	Transplantation von Knochenmark Stammzellen n.n.bez.	41.06.00↔	Nabelschnurblut-Stammzell-Transplantation, n.n.bez.
41.00.05↔	Transplantation von Knochenmarkstammzellen, Fremdbezug	41.06.01↔	Transfusion von Nabelschnurblutstammzellen allogenen unverwandt
41.00.09↔	Sonstige Transplantation von Knochenmark Stammzellen	41.06.02↔	Transfusion von Nabelschnurblutstammzellen autogen
41.00.11↔	Transplantation von Knochenmark Stammzellen, Stammzellboost nach erfolgter Transplantation von hämatopoetischen Stammzellen, ohne In-vitro-Aufbereitung	41.06.03↔	Transfusion von Nabelschnurblutstammzellen allogenen verwandt
41.00.18↔	Transplantation von Knochenmark Stammzellen, Stammzellboost nach erfolgter Transplantation von hämatopoetischen Stammzellen, nach In-vitro-Aufbereitung	41.06.04↔	Transfusion von Nabelschnurblutstammzellen, allogenen, Fremdbezug
41.01.01↔	Transplantation von Knochenmark Stammzellen, autolog, ohne In-vitro-Aufbereitung	41.07.01↔	Autologe hämatopoetische Stammzelltransplantation, nach in-vitro-Aufbereitung
41.04.01↔	Autologe hämatopoetische Stammzelltransplantation, ohne in-vitro-Aufbereitung	41.09.01↔	Transplantation von Knochenmark Stammzellen, autolog, nach In-vitro-Aufbereitung

ADRG A16**Transplantation von Darm oder Pankreas(gewebe)**

Prozedur in Tabelle A16-1 oder Prozedur in Tabelle A16-2

DRG A16A**Transplantation von Darm oder Pankreas**

Prozedur in Tabelle A16-1

DRG A16B**Injektion von Pankreasgewebe****Prozedur A16-1**

46.97.00↔	Darmtransplantation, n.n.bez.	52.83.10↔	Heterotransplantat des Pankreas, Retransplantation eines Pankreassegmentes während desselben stationären Aufenthaltes
46.97.10↔	Darmtransplantation, Dünndarm-Retransplantation während desselben stationären Aufenthaltes	52.83.11↔	Heterotransplantat des Pankreas, Retransplantation des Pankreas während desselben stationären Aufenthaltes
46.97.99↔	Darmtransplantation, sonstige	52.83.99↔	Heterotransplantat des Pankreas, sonstige
52.82↔	Homotransplantat des Pankreas		
52.83.00↔	Heterotransplantat des Pankreas, n.n.bez.		

Prozedur A16-2

52.80↔	Pankreastransplantation, n.n.bez.	52.85↔	Allotransplantation von Langerhans-Zellen
52.84↔	Autotransplantation von Langerhans-Zellen	52.86↔	Transplantation von Langerhans-Zellen, nicht näher bezeichnet

ADRG A17**Nierentransplantation**

Prozedur in Tabelle A17-1

DRG A17A**Nierentransplantation mit postoperativem Versagen des Nierentransplantates oder Alter < 16 Jahre oder AB0-inkompatible Transplantation**

Prozedur in Tabelle A17-2 oder Alter < 16 Jahre oder Prozedur in Tabelle A17-3 und Prozedur in Tabelle A17-4

DRG A17B**Nierentransplantation ohne postoperatives Versagen des Nierentransplantates, Alter > 15 Jahre, ohne AB0-inkompatible Transplantation****Prozedur A17-1**

55.69.00↔	Sonstige Nierentransplantation, n.n.bez.	55.69.40↔	Sonstige Nierentransplantation, Nieren-Retransplantation während desselben stationären Aufenthaltes
55.69.10↔	Sonstige Nierentransplantation, allogene	55.69.99↔	Sonstige Nierentransplantation, sonstige
55.69.20↔	Sonstige Nierentransplantation, syngene		
55.69.30↔	Sonstige Nierentransplantation, En-bloc-Transplantat		

Prozedur A17-2

39.95.i1‡↔	Nierenersatzverfahren zur Therapie des Transplantatversagens (Niere), intermittierend	39.95.i2‡↔	Nierenersatzverfahren zur Therapie des Transplantatversagens (Niere), kontinuierlich
------------	---	------------	--

Prozedur A17-3

99.76.00‡↔	Extrakorporale Immunadsorption, n.n.bez.	99.76.11‡↔	Extrakorporale Immunadsorption, mit regenerierbarer Säule
99.76.10‡↔	Extrakorporale Immunadsorption, mit nicht regenerierbarer Säule	99.76.99‡↔	Extrakorporale Immunadsorption, sonstige

Prozedur A17-4

00.91.21‡↔	Transplantat von verwandtem Lebendspender, nicht AB0-kompatibel	00.93.21‡↔	Transplantat von einer Leiche, nicht AB0-kompatibel
00.92.11‡↔	Transplantat von unverwandtem Spender, nicht AB0-kompatibel		

ADRG A18**Beatmung > 999 Stunden oder Beatmung > 499 Stunden mit hochkomplexer Prozedur oder mit intensivmedizinischer Komplexbehandlung > 4410 / 4600 Aufwandspunkte**

Dauer der maschinellen Beatmung > 999 Stunden oder Dauer der maschinellen Beatmung > 499 Stunden und Prozedur in Tabelle A18-1 und Prozedur in Tabelle A18-2 und Vierzeitige bestimmte OR-Prozeduren oder Dauer der maschinellen Beatmung > 499 Stunden und Prozedur in Tabelle A18-3 oder Dauer der maschinellen Beatmung > 499 Stunden und Prozedur in Tabelle A18-4

DRG A18A**Beatmung > 499 Stunden mit hochkomplexer Prozedur, Alter < 16 Jahre oder mit intensivmedizinischer Komplexbehandlung > 4410 / 4600 Aufwandspunkte**

Dauer der maschinellen Beatmung > 499 Stunden und Prozedur in Tabelle A18-3 und Alter < 16 Jahre oder Dauer der maschinellen Beatmung > 499 Stunden und Prozedur in Tabelle A18-4

DRG A18B**Beatmung > 999 Std oder Beatmung > 499 Std mit hochkomplexer Prozedur, Alter > 15 Jahre****Prozedur A18-1**

- | | | | |
|-----------|--|-----------|---|
| 86.88.50↔ | Anlage oder Wechsel eines Systems zur Vakuumversiegelung, tiefreichend, an Knochen und Gelenken der Extremitäten | 86.88.53↔ | Anlage oder Wechsel eines Systems zur Vakuumversiegelung, endorektal |
| 86.88.51↔ | Anlage oder Wechsel eines Systems zur Vakuumversiegelung, tiefreichend, an Thorax, Mediastinum und Sternum | 86.88.59↔ | Anlage oder Wechsel eines Systems zur Vakuumversiegelung, an Haut und Unterhaut oder sonstigen Lokalisationen |
| 86.88.52↔ | Anlage oder Wechsel eines Systems zur Vakuumversiegelung, am offenen Abdomen | | |

Prozedur A18-2

- 93.57.12↔ Kontinuierliche Sogbehandlung bei einer Vakuumversiegelung, 8 Tage und länger

Prozedur A18-3

- | | | | |
|-----------|--|-----------|---|
| 20.96↔ | Implantation oder Ersatz einer Kochleaprothese, n.n.bez. | 86.06.10↔ | Einsetzen einer vollständig implantierbaren Infusionspumpe zur intraventrikulären Infusion mit programmierbarem variablen Tagesprofil |
| 20.97↔ | Implantation oder Ersatz einer einkanaligen Kochleaprothese | 86.06.11↔ | Einsetzen einer vollständig implantierbaren Infusionspumpe zur intraventrikulären Infusion mit konstanter Flussrate (gasdruckbetrieben) |
| 20.98↔ | Implantation oder Ersatz einer mehrkanaligen Kochleaprothese | 86.06.20↔ | Einsetzen einer vollständig implantierbaren Infusionspumpe zur intrathekalen und epiduralen Infusion mit programmierbarem variablen Tagesprofil |
| 35.22.11↔ | Minimal-invasive Implantation einer Aortenklappe, transapikal | 86.06.21↔ | Einsetzen einer vollständig implantierbaren Infusionspumpe zur intrathekalen und epiduralen Infusion mit mit konstanter Flussrate (gasdruckbetrieben) |
| 35.96.11↔ | Aortenklappenersatz, endovaskulär, transluminal | 86.08.10↔ | Ersetzen einer vollständig implantierbaren Infusionspumpe zur intraventrikulären Infusion mit programmierbarem variablen Tagesprofil |
| 35.96.12↔ | Pulmonalklappenersatz, endovaskulär | 86.08.11↔ | Ersetzen einer vollständig implantierbaren Infusionspumpe zur intraventrikulären Infusion mit konstanter Flußrate (gasdruckbetrieben) |
| 35.96.22↔ | Endovaskuläre Mitralklappenrekonstruktion, transvenös | 86.08.20↔ | Ersetzen einer vollständig implantierbaren Infusionspumpe zur intrathekalen und epiduralen Infusion mit programmierbarem variablen Tagesprofil |
| 35.96.24↔ | Mitralklappenersatz, endovaskulär | 86.08.21↔ | Ersetzen einer vollständig implantierbaren Infusionspumpe zur intrathekalen und epiduralen Infusion mit mit konstanter Flussrate (gasdruckbetrieben) |
| 37.8e.00↔ | Implantation eines Kardioverters oder Defibrillators, n.n.bez. | 86.94.00↔ | Einsetzen oder Ersetzen von Pulsgenerator eines Neurostimulators, Einzelelektrodensystem, nicht spezifiziert ob aufladbar, n.n.bez. |
| 37.8e.11↔ | Implantation eines Einkammer-Defibrillators | 86.94.10↔ | Einsetzen von Pulsgenerator eines intrakraniellen Neurostimulators, Einzelelektrodensystem, nicht wiederaufladbar |
| 37.8e.12↔ | Implantation eines Zweikammer-Defibrillators | 86.94.11↔ | Einsetzen von Pulsgenerator eines epiduralen Neurostimulators, Einzelelektrodensystem, nicht wiederaufladbar |
| 37.8e.21↔ | Implantation eines Resynchronisationsdefibrillators (CRT-D) | 86.94.12↔ | Einsetzen von Pulsgenerator eines peripheren Neurostimulators, Einzelelektrodensystem, nicht wiederaufladbar |
| 37.8e.22↔ | Implantation eines Einkammer-Defibrillators mit atrialem Sensing | 86.94.20↔ | Ersetzen von Pulsgenerator eines intrakraniellen Neurostimulators, Einzelelektrodensystem, nicht wiederaufladbar |
| 37.8e.31↔ | Implantation eines subkutanen Defibrillatorsystems | | |
| 37.8e.99↔ | Implantation eines Kardioverters oder Defibrillators, sonstige | | |
| 39.71.10↔ | Endovaskuläre Implantation eines Grafts in Aorta abdominalis, aortoiliakal, ohne Fenestrierung oder Seitenarm | | |
| 39.71.11↔ | Endovaskuläre Implantation eines Grafts in Aorta abdominalis, aortoiliakal, mit Fenestrierung oder Seitenarm | | |
| 39.71.12↔ | Endovaskuläre Implantation eines Grafts in Aorta abdominalis, Bifurkationsprothese, aortobiliakal, ohne Fenestrierung oder Seitenarm | | |
| 39.71.13↔ | Endovaskuläre Implantation eines Grafts in Aorta abdominalis, Bifurkationsprothese, aortobiliakal, mit Fenestrierung oder Seitenarm | | |
| 39.71.14↔ | Endovaskuläre Implantation eines Grafts in Aorta abdominalis, Rohrprothese, aortal, ohne Fenestrierung oder Seitenarm | | |
| 39.71.15↔ | Endovaskuläre Implantation eines Grafts in Aorta abdominalis, Rohrprothese, aortal, mit Fenestrierung oder Seitenarm | | |
| 39.73.10↔ | Endovaskuläre Implantation eines Grafts in die Aorta thoracica, ohne Fenestrierung oder Seitenarm | | |
| 39.73.11↔ | Endovaskuläre Implantation eines Grafts in die Aorta thoracica, mit Fenestrierung oder Seitenarm | | |
| 39.73.20↔ | Endovaskuläre Implantation eines Grafts in die Aorta thoracoabdominalis | | |

86.94.21↔ Ersetzen von Pulsgenerator eines epiduralen Neurostimulators, Einzelelektrodensystem, nicht wiederaufladbar	86.96.10↔ Einsetzen von Pulsgenerator zur Vorderwurzelstimulation
86.94.22↔ Ersetzen von Pulsgenerator eines peripheren Neurostimulators, Einzelelektrodensystem, nicht wiederaufladbar	86.96.11↔ Einsetzen von Pulsgenerator zur Vagusnervstimulation
86.94.99↔ Einsetzen oder Ersetzen von Pulsgenerator eines Neurostimulators, Einzelelektrodensystem, nicht spezifiziert ob aufladbar, sonstige	86.96.20↔ Ersetzen von Pulsgenerator zur Vorderwurzelstimulation
86.95.00↔ Einsetzen oder Ersetzen von Pulsgenerator eines Neurostimulators, Mehrelektrodensystem, nicht spezifiziert ob aufladbar, n.n.bez.	86.96.21↔ Ersetzen von Pulsgenerator zur Vagusnervstimulation
86.95.10↔ Einsetzen von Pulsgenerator eines intrakraniellen Neurostimulators, Mehrelektrodensystem, nicht wiederaufladbar	86.96.99↔ Einsetzen oder Ersetzen von sonstigem Pulsgenerator eines Neurostimulators, sonstige
86.95.11↔ Einsetzen von Pulsgenerator eines epiduralen Neurostimulators, Mehrelektrodensystem, nicht wiederaufladbar	86.97↔ Einsetzen oder Ersetzen von aufladbarem Pulsgenerator eines Neurostimulators, Einzelelektrodensystem
86.95.12↔ Einsetzen von Pulsgenerator eines peripheren Neurostimulators, Mehrelektrodensystem, nicht wiederaufladbar	86.98.00↔ Einsetzen oder Ersetzen von aufladbarem Pulsgenerator eines Neurostimulators, Mehrelektrodensystem, n.n.bez.
86.95.20↔ Ersetzen von Pulsgenerator eines intrakraniellen Neurostimulators, Mehrelektrodensystem, nicht wiederaufladbar	86.98.10↔ Einsetzen von aufladbarem Pulsgenerator eines intrakraniellen Neurostimulators, Mehrelektrodensystem
86.95.21↔ Ersetzen von Pulsgenerator eines epiduralen Neurostimulators, Mehrelektrodensystem, nicht wiederaufladbar	86.98.11↔ Einsetzen von aufladbarem Pulsgenerator eines epiduralen Neurostimulators, Mehrelektrodensystem
86.95.22↔ Ersetzen von Pulsgenerator eines peripheren Neurostimulators, Mehrelektrodensystem, nicht wiederaufladbar	86.98.12↔ Einsetzen von aufladbarem Pulsgenerator eines peripheren Neurostimulators, Mehrelektrodensystem
86.95.99↔ Einsetzen oder Ersetzen von Pulsgenerator eines Neurostimulators, Mehrelektrodensystem, nicht spezifiziert ob aufladbar, sonstige	86.98.20↔ Ersetzen von aufladbarem Pulsgenerator eines intrakraniellen Neurostimulators, Mehrelektrodensystem
86.96.00↔ Einsetzen oder Ersetzen von sonstigem Pulsgenerator eines Neurostimulators, n.n.bez.	86.98.21↔ Ersetzen von aufladbarem Pulsgenerator eines epiduralen Neurostimulators, Mehrelektrodensystem
	86.98.22↔ Ersetzen von aufladbarem Pulsgenerator eines peripheren Neurostimulators, Mehrelektrodensystem
	86.98.99↔ Einsetzen oder Ersetzen von aufladbarem Pulsgenerator eines Neurostimulators, Mehrelektrodensystem, sonstige

Prozedur A18-4

99.b7.1h†↔ Intensivmedizinische Komplexbehandlung, 4601 bis 5520 Aufwandspunkte	99.b7.2h†↔ Intensivmedizinische Komplexbehandlung im Kindesalter (Basisprozedur), 4901 bis 5880 Aufwandspunkte
99.b7.1i†↔ Intensivmedizinische Komplexbehandlung, 5521 bis 7360 Aufwandspunkte	99.b7.2i†↔ Intensivmedizinische Komplexbehandlung im Kindesalter (Basisprozedur), 5881 bis 6860 Aufwandspunkte
99.b7.1j†↔ Intensivmedizinische Komplexbehandlung, 7361 bis 9200 Aufwandspunkte	99.b7.2j†↔ Intensivmedizinische Komplexbehandlung im Kindesalter (Basisprozedur), 6861 bis 7840 Aufwandspunkte
99.b7.1k†↔ Intensivmedizinische Komplexbehandlung, 9201 bis 11040 Aufwandspunkte	99.b7.2k†↔ Intensivmedizinische Komplexbehandlung im Kindesalter (Basisprozedur), 7841 bis 9800 Aufwandspunkte
99.b7.1l†↔ Intensivmedizinische Komplexbehandlung, 11041 bis 13800 Aufwandspunkte	99.b7.2l†↔ Intensivmedizinische Komplexbehandlung im Kindesalter (Basisprozedur), 9801 bis 11760 Aufwandspunkte
99.b7.1m†↔ Intensivmedizinische Komplexbehandlung, 13801 bis 16560 Aufwandspunkte	99.b7.2m†↔ Intensivmedizinische Komplexbehandlung im Kindesalter (Basisprozedur), 11761 bis 13720 Aufwandspunkte
99.b7.1n†↔ Intensivmedizinische Komplexbehandlung, 16561 bis 19320 Aufwandspunkte	99.b7.2n†↔ Intensivmedizinische Komplexbehandlung im Kindesalter (Basisprozedur), 13721 bis 16660 Aufwandspunkte
99.b7.1o†↔ Intensivmedizinische Komplexbehandlung, 19321 und mehr Aufwandspunkte	99.b7.2o†↔ Intensivmedizinische Komplexbehandlung im Kindesalter (Basisprozedur), 16661 bis 19600 Aufwandspunkte
99.b7.2g†↔ Intensivmedizinische Komplexbehandlung im Kindesalter (Basisprozedur), 4411 bis 4900 Aufwandspunkte	99.b7.2p†↔ Intensivmedizinische Komplexbehandlung im Kindesalter (Basisprozedur), 19601 und mehr Aufwandspunkte

ADRG A36

Intensivmedizinische Komplexbehandlung > 392 / 552 Aufwandspunkte bei bestimmten Krankheiten und Störungen

Intensivmedizinische Komplexbehandlung > 392 / 552 Aufwandspunkte und MDC anders als (00 oder Prä-MDC oder 01 oder 05 oder 15 oder 18B oder 21A oder 22)

DRG A36A

Intensivmedizinische Komplexbehandlung > 980 / 1104 Aufwandspunkte bei bestimmten Krankheiten und Störungen

Intensivmedizinische Komplexbehandlung > 980 / 1104 Aufwandspunkte

DRG A36B

Intensivmedizinische Komplexbehandlung > 392 / 552 und < 981 / 1105 Aufwandspunkte bei bestimmten Krankheiten und Störungen

ADRG A42 Stammzellentnahme bei Eigen- oder Fremdspender

Prozedur in Tabelle A42-1

DRG A42A Stammzellentnahme bei Eigen- oder Fremdspender mit Chemotherapie

Prozedur in Tabelle A42-2

DRG A42B Stammzellentnahme bei Eigen- oder Fremdspender ohne Chemotherapie, Alter < 16 Jahre

Alter < 16 Jahre

DRG A42C Stammzellentnahme bei Eigen- oder Fremdspender ohne Chemotherapie, Alter > 15 Jahre**Prozedur A42-1**

- | | |
|--|--|
| 41.91.01‡↔ Stammzellentnahme beim Spender für Transplantation, allogene und autolog | 99.79.01‡↔ Entnahme von hämatopoetischen Stammzellen aus peripherem Blut zur Eigenspende |
| 41.91.02‡↔ Nabelschnurblutstammzellsammlung für Transplantation, verwandt und unverwandt | 99.79.02‡↔ Entnahme von hämatopoetischen Stammzellen aus peripherem Blut zur allogenen Spende (verwandt oder nicht-verwandt) |
| 41.91.03‡↔ Spenderlymphozyten Sammlung | |

Prozedur A42-2

- | | |
|--|--|
| 00.10‡↔ Implantation einer chemotherapeutischen Substanz | 99.28.01‡↔ Instillation von zytotoxischen Materialien und Immunmodulatoren, intrathekal |
| 03.8‡↔ Injektion einer destrukturierenden Substanz in den Spinalkanal | 99.28.02‡↔ Instillation von zytotoxischen Materialien und Immunmodulatoren, intrazerebral |
| 34.92.00‡↔ Intrapleurale Injektion, n.n.bez. | 99.28.03‡↔ Instillation von zytotoxischen Materialien und Immunmodulatoren, in die Pleurahöhle |
| 34.92.21‡↔ Intrapleurale Injektion, Pleurodese | 99.28.04‡↔ Instillation von zytotoxischen Materialien und Immunmodulatoren, intraperitoneal |
| 34.92.22‡↔ Chemische Pleurodese | 99.28.05‡↔ Instillation von zytotoxischen Materialien und Immunmodulatoren, in die Harnblase |
| 34.92.99‡↔ Intrapleurale Injektion, sonstige | 99.28.06‡↔ Instillation von zytotoxischen Materialien und Immunmodulatoren, in das Nierenbecken |
| 99.25.00‡↔ Chemotherapien n.n.bez. | 99.28.07‡↔ Instillation von und lokoregional zytotoxischen Materialien und Immunmodulatoren, arteriell |
| 99.25.01‡↔ Nicht komplexe Chemotherapie | 99.28.08‡↔ Instillation von zytotoxischen Materialien und Immunmodulatoren, sonstige |
| 99.25.02‡↔ Mittelgradig komplexe und intensive Blockchemotherapie | |
| 99.25.04‡↔ Hypertherme intraperitoneale Chemotherapie [HIPEC] | |
| 99.25.10‡↔ Hochgradig komplexe und intensive Blockchemotherapie: ein Chemotherapieblock während eines stationären Aufenthaltes | |
| 99.25.11‡↔ Hochgradig komplexe und intensive Blockchemotherapie: zwei Chemotherapieblöcke während eines stationären Aufenthaltes | |
| 99.28.00‡↔ Instillation von zytotoxischen Materialien und Immunmodulatoren, n.n.bez. | |

ADRG A43 Frührehabilitation bei Wachkoma und Locked-in-Syndrom

Diagnose in Tabelle A43-1 und Frührehabilitation

DRG A43Z Frührehabilitation bei Wachkoma und Locked-in-Syndrom**Diagnose A43-1**

- | | |
|----------------------------|--|
| G83.80 Locked-in-Syndrom | P91.80 Locked-in-Synd u apallisches Synd beim Neugeborenen |
| G93.80 Apallisches Syndrom | |

ADRG A60 Versagen und Abstossung eines Organtransplantates

Hauptdiagnose in Tabelle A60-1

DRG A60A Versagen und Abstossung eines Organtransplantates, mehr als ein Belegungstag, mit äusserst schweren CC od. komplexe OR-Prozedur

Verweildauer > 1 Tag und (PCCL > 3 oder Komplexe OR-Prozeduren)

DRG A60B

Versagen und Abstossung eines Organtransplantates, mehr als ein Belegungstag

Verweildauer > 1 Tag

DRG A60C

Versagen und Abstossung eines Organtransplantates, ein Belegungstag

Hauptdiagnose A60-1

T86.10	Akute Funktionsverschlechterung eines Nierentransplantates	T86.50	Durchblutungsstörung eines Hauttransplantates
T86.11	Chron Funktionsverschlechterung eines Nierentransplantates	T86.51	Nekrose eines Hauttransplantates
T86.12	Verzögerte Aufnahme der Transplantatfunktion	T86.52	Verlust eines Hauttransplantates
T86.19	Sonst u nnbez FunktStör, Versagen u Abstoß Nierentranspl	T86.59	Sonst u nnbez Versagen u Abstoßung Hauttransplantat
T86.2	Versagen und Abstoßung eines Herztransplantates	T86.81	Versagen u Abstoßung Lungentransplantat
T86.3	Versagen und Abstoßung eines Herz-Lungen-Transplantates	T86.82	Versagen u Abstoßung Pankreastransplantat
T86.40	Akute Funktionsverschlechterung eines Lebertransplantates	T86.88	Versagen u Abstoßung, so transplant Organe u Gewebe
T86.41	Chron Funktionsverschlechterung eines Lebertransplantates	T86.9	Versagen u Abstoßung, nnbez transplant Organ u Gewebe
T86.49	Sonst u nnbez FunktStör/Versagen/Abstoßung Lebertranspl		

ADRG A61

Versagen und Abstossung eines Transplantates hämatopoetischer Zellen

Hauptdiagnose in Tabelle A61-1

DRG A61Z

Versagen und Abstossung eines Transplantates hämatopoetischer Zellen

Hauptdiagnose A61-1

T86.00	Versagen Transplantat hämatopoetischer Stammzellen	T86.03	Chronische Graft-versus-host-Krankheit, begrenzte Form
T86.01	Akute Graft-versus-host-Krankheit, Grad I und II	T86.04	Chronische Graft-versus-host-Krankheit, ausgeprägte Form
T86.02	Akute Graft-versus-host-Krankheit, Grad III und IV	T86.09	Graft-versus-host-Krankheit, nicht näher bezeichnet

ADRG A91

Photopherese und Apherese, ein Belegungstag

Prozedur in Tabelle A91-1 und Verweildauer ist gleich 1 Tag

DRG A91Z

Photopherese und Apherese, ein Belegungstag

Prozedur A91-1

99.71.00†↔	Therapeutische Plasmapherese, n.n.bez.	99.76.20†↔	LDL-Apherese
99.71.10†↔	Therapeutische Plasmapherese, mit normalem Plasma	99.76.99†↔	Extrakorporale Immunadsorption, sonstige
99.71.11†↔	Therapeutische Plasmapherese, mit Fresh Frozen Plasma (FFP)	99.78†↔	Aquapherese
99.71.99†↔	Therapeutische Plasmapherese, sonstige	99.79.00†↔	Sonstige therapeutische Apherese, n.n.bez.
99.72†↔	Therapeutische Leukopherese	99.79.05†↔	Lymphocytopherese
99.73†↔	Therapeutische Erythropherese	99.79.09†↔	Sonstige therapeutische Apherese, sonstige
99.74†↔	Therapeutische Thrombopherese	99.79.11†↔	Vorbereitung auf ABO - inkompatible Lebendspender Organtransplantation
99.76.00†↔	Extrakorporale Immunadsorption, n.n.bez.	99.79.21†↔	Apherese zur Elimination von Endotoxin mittels Polymyxin-Hämoperfusion
99.76.10†↔	Extrakorporale Immunadsorption, mit nicht regenerierbarer Säule	99.88†↔	Therapeutische Photopherese
99.76.11†↔	Extrakorporale Immunadsorption, mit regenerierbarer Säule		

ADRG A92

Multimodale Schmerztherapie bei bestimmten Krankheiten und Störungen

Prozedur in Tabelle A92-1 und keine OR-Prozedur und MDC ist (01 oder 08 oder 23)

DRG A92A

Multimodale Schmerztherapie bei bestimmten Krankheiten und Störungen, ab 14 Behandlungstagen

Prozedur in Tabelle A92-2

DRG A92B**Multimodale Schmerztherapie bei bestimmten Krankheiten und Störungen, 7 bis 13 Behandlungstage****Prozedur A92-1**

93.a2.10†↔	MMST, mindestens 7 bis höchstens 13 Behandlungstage, n.n.bez.	93.a2.24†↔	MMST, 14 bis 20 Behandlungstage, mindestens 56 Therapieeinheiten, davon weniger als 14 Therapieeinheiten psychotherapeutische Verfahren
93.a2.11†↔	MMST, 7 bis 13 Behandlungstage, bis zu 20 Therapieeinheiten	93.a2.25†↔	MMST, 14 bis 20 Behandlungstage, mindestens 56 Therapieeinheiten, davon mindestens 14 Therapieeinheiten psychotherapeutische Verfahren
93.a2.12†↔	MMST, 7 bis 13 Behandlungstage, mindestens 21 Therapieeinheiten, davon weniger als 5 Therapieeinheiten psychotherapeutische Verfahren	93.a2.29†↔	MMST, mindestens 14 bis höchstens 20 Behandlungstage, sonstige
93.a2.13†↔	MMST, 7 bis 13 Behandlungstage, mindestens 21 Therapieeinheiten, davon mindestens 5 Therapieeinheiten psychotherapeutische Verfahren	93.a2.30†↔	MMST, mindestens 21 Behandlungstage, n.n.bez.
93.a2.19†↔	MMST, mindestens 7 bis höchstens 13 Behandlungstage, sonstige	93.a2.31†↔	MMST, mindestens 21 Behandlungstage, bis zu 83 Therapieeinheiten
93.a2.20†↔	MMST, mindestens 14 bis höchstens 20 Behandlungstage, n.n.bez.	93.a2.32†↔	MMST, mindestens 21 Behandlungstage, mindestens 84 Therapieeinheiten, davon weniger als 21 Therapieeinheiten psychotherapeutische Verfahren
93.a2.21†↔	MMST, 14 bis 20 Behandlungstage, bis zu 41 Therapieeinheiten	93.a2.33†↔	MMST, mindestens 21 Behandlungstage, mindestens 84 Therapieeinheiten, davon mindestens 21 Therapieeinheiten psychotherapeutische Verfahren
93.a2.22†↔	MMST, 14 bis 20 Behandlungstage, mindestens 42 bis höchstens 55 Therapieeinheiten, davon weniger als 10 Therapieeinheiten psychotherapeutische Verfahren	93.a2.39†↔	MMST, mindestens 21 Behandlungstage, sonstige
93.a2.23†↔	MMST, 14 bis 20 Behandlungstage, mindestens 42 bis höchstens 55 Therapieeinheiten, davon mindestens 10 Therapieeinheiten psychotherapeutische Verfahren		

Prozedur A92-2

93.a2.20†↔	MMST, mindestens 14 bis höchstens 20 Behandlungstage, n.n.bez.	93.a2.29†↔	MMST, mindestens 14 bis höchstens 20 Behandlungstage, sonstige
93.a2.21†↔	MMST, 14 bis 20 Behandlungstage, bis zu 41 Therapieeinheiten	93.a2.30†↔	MMST, mindestens 21 Behandlungstage, n.n.bez.
93.a2.22†↔	MMST, 14 bis 20 Behandlungstage, mindestens 42 bis höchstens 55 Therapieeinheiten, davon weniger als 10 Therapieeinheiten psychotherapeutische Verfahren	93.a2.31†↔	MMST, mindestens 21 Behandlungstage, bis zu 83 Therapieeinheiten
93.a2.23†↔	MMST, 14 bis 20 Behandlungstage, mindestens 42 bis höchstens 55 Therapieeinheiten, davon mindestens 10 Therapieeinheiten psychotherapeutische Verfahren	93.a2.32†↔	MMST, mindestens 21 Behandlungstage, mindestens 84 Therapieeinheiten, davon weniger als 21 Therapieeinheiten psychotherapeutische Verfahren
93.a2.24†↔	MMST, 14 bis 20 Behandlungstage, mindestens 56 Therapieeinheiten, davon weniger als 14 Therapieeinheiten psychotherapeutische Verfahren	93.a2.33†↔	MMST, mindestens 21 Behandlungstage, mindestens 84 Therapieeinheiten, davon mindestens 21 Therapieeinheiten psychotherapeutische Verfahren
93.a2.25†↔	MMST, 14 bis 20 Behandlungstage, mindestens 56 Therapieeinheiten, davon mindestens 14 Therapieeinheiten psychotherapeutische Verfahren	93.a2.39†↔	MMST, mindestens 21 Behandlungstage, sonstige

ADRG A93**Strahlentherapie, mehr als 8 Bestrahlungen, ausser bei Krankheiten und Störungen des Nervensystems**

Mindestens neun Prozeduren in Tabelle A93-1 und nicht [MDC ist gleich 01]

DRG A93A**Strahlentherapie, mehr als 8 Bestrahlungen, ausser bei Krankheiten und Störungen des Nervensystems, mit komplexer OR-Prozedur**

Komplexe OR-Prozeduren

DRG A93B**Strahlentherapie, mehr als 20 Bestrahlungen, ausser bei Krankheiten und Störungen des Nervensystems**

Mindestens 20 Prozeduren in Tabelle A93-1

DRG A93C**Strahlentherapie, mehr als 8 Bestrahlungen, ausser bei Krankheiten und Störungen des Nervensystems****Prozedur A93-1**

92.22.11↔	Intraoperative Röntgenstrahlentherapie, bis 300 kV	92.23.02↔	Telekobaltgerät 3 bis 4 Bestrahlungsfelder
92.22.12↔	Intraoperative Röntgenstrahlentherapie, 300 kV - < 1 MV	92.23.03↔	Telekobaltgerät mehr als 4 Bestrahlungsfelder oder 3D-geplante Bestrahlung
92.22.19↔	Intraoperative Röntgenstrahlentherapie, sonstige	92.23.08↔	Hochvoltstrahlentherapie, andere Isotope
92.23.00↔	Hochvoltstrahlentherapie, n.n.bez.	92.23.09↔	Telekobaltgerät, sonstige
92.23.01↔	Telekobaltgerät bis zu 2 Bestrahlungsfelder		

92.24.00↔	Teleradiotherapie mit Photonen, Linearbeschleuniger, n.n.bez.	92.26.11↔	Protonentherapie, mit bildgestützter Einstellung, bis zu 2 Bestrahlungsfelder
92.24.01↔	Teleradiotherapie mit Photonen, Linearbeschleuniger, Grossfeldbestrahlung	92.26.20↔	Protonentherapie, ohne bildgestützte Einstellung, mehr als 2 Bestrahlungsfelder
92.24.02↔	Teleradiotherapie mit Photonen, Linearbeschleuniger, Halbkörperbestrahlung	92.26.21↔	Protonentherapie, mit bildgestützter Einstellung, mehr als 2 Bestrahlungsfelder
92.24.03↔	Teleradiotherapie mit Photonen, Linearbeschleuniger, Ganzkörperbestrahlung	92.26.99↔	Teleradiotherapie mit anderen Partikelstrahlen, sonstige
92.24.04↔	Teleradiotherapie mit Photonen, Linearbeschleuniger, Intraoperative Strahlentherapie	92.30.00↔	Stereotaktische Bestrahlung, einzeitig, n.n.bez.
92.24.09↔	Teleradiotherapie mit Photonen, Linearbeschleuniger, sonstige	92.30.01↔	Stereotaktische Bestrahlung, einzeitig, zerebral, n.n.bez.
92.24.11↔	Teleradiotherapie mit Photonen, Linearbeschleuniger, mit bildgestützter Einstellung, bis zu 2 Bestrahlungsfelder	92.30.02↔	Stereotaktische Bestrahlung, einzeitig, extrazerebral, n.n.bez.
92.24.12↔	Teleradiotherapie mit Photonen, Linearbeschleuniger, mit bildgestützter Einstellung, mehr als 2 Bestrahlungsfelder	92.30.20↔	Stereotaktische Bestrahlung, einzeitig, zerebral, intensitätsmodulierte Radiotherapie
92.24.13↔	Teleradiotherapie mit Photonen, Linearbeschleuniger, mit bildgestützter Einstellung, 3D-geplante Bestrahlung	92.30.21↔	Stereotaktische Bestrahlung, einzeitig, zerebral, intensitätsmodulierte Bogenbestrahlung (IMAT)
92.24.14↔	Teleradiotherapie mit Photonen, Linearbeschleuniger, mit bildgestützter Einstellung, intensitätsmodulierte Radiotherapie	92.30.22↔	Stereotaktische Bestrahlung, einzeitig, zerebral, bildgestützte Einstellung
92.24.21↔	Teleradiotherapie mit Photonen, Linearbeschleuniger, ohne bildgestützte Einstellung, bis zu 2 Bestrahlungsfelder:	92.30.30↔	Stereotaktische Bestrahlung, einzeitig, extrazerebral, intensitätsmodulierte Radiotherapie
92.24.22↔	Teleradiotherapie mit Photonen, Linearbeschleuniger, ohne bildgestützte Einstellung, mehr als 2 Bestrahlungsfelder	92.30.31↔	Stereotaktische Bestrahlung, einzeitig, extrazerebral, intensitätsmodulierte Bogenbestrahlung (IMAT)
92.24.23↔	Teleradiotherapie mit Photonen, Linearbeschleuniger, ohne bildgestützte Einstellung, 3D-geplante Bestrahlung	92.30.32↔	Stereotaktische Bestrahlung, einzeitig, extrazerebral, bildgestützte Einstellung
92.24.24↔	Teleradiotherapie mit Photonen, Linearbeschleuniger, ohne bildgestützte Einstellung, intensitätsmodulierte Radiotherapie	92.30.99↔	Stereotaktische Bestrahlung, einzeitig, sonstige
92.24.30↔	Teleradiotherapie mit Photonen, hochkomplexe Radiotherapie mit spezialisierter Ausstattung	92.31.00↔	Radiochirurgie mit Photonen n.n. bez., zerebral
92.25.00↔	Teleradiotherapie mit Elektronen, Linearbeschleuniger, n.n.bez.	92.31.10↔	Radiochirurgie mit Photonen n.n. bez., extrazerebral
92.25.01↔	Teleradiotherapie mit Elektronen, Linearbeschleuniger, Grossfeldbestrahlung	92.32.00↔	Mehrquellige Photon-Radiochirurgie, n.n.bez.
92.25.02↔	Teleradiotherapie mit Elektronen, Linearbeschleuniger, Halbkörperbestrahlung	92.32.01↔	Mehrquellige Photon-Radiochirurgie, Gamma-knife
92.25.03↔	Teleradiotherapie mit Elektronen, Linearbeschleuniger, Ganzkörperbestrahlung	92.33.00↔	Teilchen-Radiochirurgie, n.n.bez.
92.25.04↔	Teleradiotherapie mit Elektronen, Linearbeschleuniger, Intraoperative Strahlentherapie	92.33.01↔	Andere Hochvoltstrahlentherapie, stereotaktische Bestrahlung, einzeitig, zerebral
92.25.09↔	Teleradiotherapie mit Elektronen, Linearbeschleuniger, sonstige	92.33.11↔	Andere Hochvoltstrahlentherapie, stereotaktische Bestrahlung, einzeitig, extrazerebral
92.25.11↔	Teleradiotherapie mit Elektronen, Linearbeschleuniger, mit bildgestützter Einstellung	92.39.01↔	Andere Hochvoltstrahlentherapie, stereotaktische Bestrahlung, fraktioniert, zerebral, n.n.bez.
92.25.12↔	Teleradiotherapie mit Elektronen, Linearbeschleuniger, mit bildgestützter Einstellung, bis zu 2 Bestrahlungsfelder	92.39.11↔	Andere Hochvoltstrahlentherapie, stereotaktische Bestrahlung, fraktioniert, extrazerebral, n.n.bez.
92.25.13↔	Teleradiotherapie mit Elektronen, Linearbeschleuniger, mit bildgestützter Einstellung, mehr als 2 Bestrahlungsfelder	92.39.20↔	Andere Hochvoltstrahlentherapie, stereotaktische Bestrahlung, fraktioniert, zerebral, intensitätsmodulierte Radiotherapie
92.25.14↔	Teleradiotherapie mit Elektronen, Linearbeschleuniger, mit bildgestützter Einstellung, 3D-geplante Bestrahlung	92.39.21↔	Andere Hochvoltstrahlentherapie, stereotaktische Bestrahlung, fraktioniert, zerebral, intensitätsmodulierte Bogenbestrahlung (IMAT)
92.25.15↔	Teleradiotherapie mit Elektronen, Linearbeschleuniger, mit bildgestützter Einstellung, intensitätsmodulierte Radiotherapie	92.39.22↔	Andere Hochvoltstrahlentherapie, stereotaktische Bestrahlung, fraktioniert, zerebral, bildgestützte Einstellung
92.25.21↔	Teleradiotherapie mit Elektronen, Linearbeschleuniger, ohne bildgestützte Einstellung, bis zu 2 Bestrahlungsfelder	92.39.29↔	Andere Hochvoltstrahlentherapie, stereotaktische Bestrahlung, fraktioniert, zerebral, sonstige
92.25.22↔	Teleradiotherapie mit Elektronen, Linearbeschleuniger, ohne bildgestützte Einstellung, mehr als 2 Bestrahlungsfelder	92.39.30↔	Andere Hochvoltstrahlentherapie, stereotaktische Bestrahlung, fraktioniert, extrazerebral, intensitätsmodulierte Radiotherapie
92.25.23↔	Teleradiotherapie mit Elektronen, Linearbeschleuniger, ohne bildgestützte Einstellung, 3D-geplante Bestrahlung	92.39.31↔	Andere Hochvoltstrahlentherapie, stereotaktische Bestrahlung, fraktioniert, extrazerebral, intensitätsmodulierte Bogenbestrahlung (IMAT)
92.25.24↔	Teleradiotherapie mit Elektronen, Linearbeschleuniger, ohne bildgestützte Einstellung, intensitätsmodulierte Radiotherapie	92.39.32↔	Andere Hochvoltstrahlentherapie, stereotaktische Bestrahlung, fraktioniert, extrazerebral, bildgestützte Einstellung
92.26.00↔	Teleradiotherapie mit anderen Partikelstrahlen, n.n.bez.	92.39.39↔	Andere Hochvoltstrahlentherapie, stereotaktische Bestrahlung, fraktioniert, extrazerebral, sonstige
92.26.10↔	Protonentherapie, ohne bildgestützte Einstellung, bis zu 2 Bestrahlungsfelder	92.41↔	Intraoperative Strahlentherapie mit Elektronen

Prä-MDC
A94

ADRG A94 Komplexbehandlung bei Besiedlung oder Infektion mit multiresistenten Erregern, ohne OR-Prozedur

Prozedur in Tabelle A94-1 und keine OR-Prozedur

DRG A94A Komplexbehandlung bei Besiedlung oder Infektion mit multiresistenten Erregern ab 14 Behandlungstagen oder Alter < 16 Jahre, ohne OR-Prozedur

Alter < 16 Jahre oder Prozedur in Tabelle A94-2

DRG A94B **Komplexbehandlung bei Besiedlung oder Infektion mit multiresistenten Erregern 7 bis 13 Behandlungstagen, Alter > 15 Jahre, ohne OR-Prozedur****Prozedur A94-1**

93.59.51†↔ Komplexbehandlung bei Besiedlung oder Infektion mit multiresistenten Erregern, 7 bis 13 Behandlungstage

93.59.52†↔ Komplexbehandlung bei Besiedlung oder Infektion mit multiresistenten Erregern, 14 bis 20 Behandlungstage

93.59.53†↔ Komplexbehandlung bei Besiedlung oder Infektion mit multiresistenten Erregern, 21 oder mehr Behandlungstage

Prozedur A94-2

93.59.52†↔ Komplexbehandlung bei Besiedlung oder Infektion mit multiresistenten Erregern, 14 bis 20 Behandlungstage

93.59.53†↔ Komplexbehandlung bei Besiedlung oder Infektion mit multiresistenten Erregern, 21 oder mehr Behandlungstage

ADRG A95 **Geriatrische frührehabilitative Komplexbehandlung**

Prozedur in Tabelle A95-2

DRG A95A **Geriatrische frührehabilitative Komplexbehandlung mit komplexer Prozedur oder neurologische Komplexbehandlung des akuten Schlaganfalls und schwere motorische Funktionseinschränkung**

Komplexe OR-Prozeduren oder Prozedur in Tabelle A95-3 und Nebendiagnose in Tabelle A95-1

DRG A95B **Geriatrische frührehabilitative Komplexbehandlung, ab 14 Behandlungstagen, mit bestimmter OR-Prozedur oder intensivmedizinischer Komplexbehandlung > 184 Aufwandspunkte**

Geriatrische frührehabilitative Komplexbehandlung und (Bestimmte OR-Prozeduren oder Prozedur in Tabelle A95-4)

DRG A95C **Geriatrische frührehabilitative Komplexbehandlung, ab 14 Behandlungstagen, ohne bestimmte OR-Prozedur, ohne intensivmedizinische Komplexbehandlung > 184 Aufwandspunkte**

Geriatrische frührehabilitative Komplexbehandlung

DRG A95D **Geriatrische frührehabilitative Komplexbehandlung, 7 bis 13 Behandlungstage, mit bestimmter OR-Prozedur oder intensivmedizinische Komplexbehandlung > 184 Aufwandspunkte oder schwere motorische Funktionseinschränkung**

Bestimmte OR-Prozeduren oder Prozedur in Tabelle A95-4 oder Nebendiagnose in Tabelle A95-1

DRG A95E **Geriatrische frührehabilitative Komplexbehandlung, 7 bis 13 Behandlungstage, ohne bestimmte OR-Prozedur, ohne intensivmedizinische Komplexbehandlung > 184 Aufwandspunkte, ohne schwere motorische Funktionseinschränkung****Nebendiagnose A95-1**U50.40 Schw motor FktEinschr, Barthel-Index, 20-35 Pkt
U50.41 Schw motor FktEinschr, motor FIM, 31-42 PktU50.50 Sehr schw motor FktEinschr, Barthel-Index, 0-15 Pkt
U50.51 Sehr schw motor FktEinschr, motor FIM, 13-30 Pkt**Prozedur A95-2**

93.89.90†↔ Geriatrische frührehabilitative Komplexbehandlung, von mindestens 7 bis 13 Behandlungstage sowie mindestens 10 Therapieeinheiten

93.89.91†↔ Geriatrische frührehabilitative Komplexbehandlung, von mindestens 14 bis 20 Behandlungstage sowie mindestens 20 Therapieeinheiten

93.89.92†↔ Geriatrische frührehabilitative Komplexbehandlung, von Mindestens 21 Behandlungstage sowie mindestens 30 Therapieeinheiten

Prozedur A95-3

- | | |
|---|---|
| 99.ba.11†↔ Neurologische Komplexbehandlung des akuten Schlaganfalls in Stroke Center (SC), mindestens 24 Stunden bis höchstens 72 Stunden | 99.ba.22†↔ Andere neurologische Komplexbehandlung des Schlaganfalls in einer Stroke Unit (SU), mehr als 72 Stunden |
| 99.ba.12†↔ Neurologische Komplexbehandlung des akuten Schlaganfalls in Stroke Center (SC), mehr als 72 Stunden | 99.ba.31†↔ Andere Komplexbehandlung des akuten Schlaganfalls im neurologischen Telekonsildienst, mindestens 24 bis höchstens 72 Stunden |
| 99.ba.21†↔ Andere neurologische Komplexbehandlung des Schlaganfalls in einer Stroke Unit (SU), mindestens 24 bis höchstens 72 Stunden | 99.ba.32†↔ Andere Komplexbehandlung des akuten Schlaganfalls im neurologischen Telekonsildienst, mehr als 72 Stunden |

Prozedur A95-4

- | | |
|---|---|
| 99.b7.13†↔ Intensivmedizinische Komplexbehandlung, 185 bis 360 Aufwandspunkte | 99.b7.1f†↔ Intensivmedizinische Komplexbehandlung, 3221 bis 3680 Aufwandspunkte |
| 99.b7.14†↔ Intensivmedizinische Komplexbehandlung, 361 bis 552 Aufwandspunkte | 99.b7.1g†↔ Intensivmedizinische Komplexbehandlung, 3681 bis 4600 Aufwandspunkte |
| 99.b7.15†↔ Intensivmedizinische Komplexbehandlung, 553 bis 828 Aufwandspunkte | 99.b7.1h†↔ Intensivmedizinische Komplexbehandlung, 4601 bis 5520 Aufwandspunkte |
| 99.b7.16†↔ Intensivmedizinische Komplexbehandlung, 829 bis 1104 Aufwandspunkte | 99.b7.1i†↔ Intensivmedizinische Komplexbehandlung, 5521 bis 7360 Aufwandspunkte |
| 99.b7.17†↔ Intensivmedizinische Komplexbehandlung, 1105 bis 1380 Aufwandspunkte | 99.b7.1j†↔ Intensivmedizinische Komplexbehandlung, 7361 bis 9200 Aufwandspunkte |
| 99.b7.18†↔ Intensivmedizinische Komplexbehandlung, 1381 bis 1656 Aufwandspunkte | 99.b7.1k†↔ Intensivmedizinische Komplexbehandlung, 9201 bis 11040 Aufwandspunkte |
| 99.b7.1a†↔ Intensivmedizinische Komplexbehandlung, 1657 bis 1932 Aufwandspunkte | 99.b7.1l†↔ Intensivmedizinische Komplexbehandlung, 11041 bis 13800 Aufwandspunkte |
| 99.b7.1b†↔ Intensivmedizinische Komplexbehandlung, 1933 bis 2208 Aufwandspunkte | 99.b7.1m†↔ Intensivmedizinische Komplexbehandlung, 13801 bis 16560 Aufwandspunkte |
| 99.b7.1c†↔ Intensivmedizinische Komplexbehandlung, 2209 bis 2484 Aufwandspunkte | ↔ |
| 99.b7.1d†↔ Intensivmedizinische Komplexbehandlung, 2485 bis 2760 Aufwandspunkte | 99.b7.1n†↔ Intensivmedizinische Komplexbehandlung, 16561 bis 19320 Aufwandspunkte |
| 99.b7.1e†↔ Intensivmedizinische Komplexbehandlung, 2761 bis 3220 Aufwandspunkte | 99.b7.1o†↔ Intensivmedizinische Komplexbehandlung, 19321 und mehr Aufwandspunkte |

Prä-MDC
A96

ADRG A96

Anthroposophisch-medizinische Komplexbehandlung, ohne OR-Prozedur

Prozedur in Tabelle A96-1 und keine OR-Prozedur

DRG A96Z

Anthroposophisch-medizinische Komplexbehandlung, ohne OR-Prozedur

Prozedur A96-1

- | | |
|---|--|
| 99.bc.12†↔ Komplementärmedizinische Komplexbehandlung ab 10 bis 25 Therapieeinheiten pro stationärem Fall | 99.bc.14†↔ Komplementärmedizinische Komplexbehandlung ab 50 Therapieeinheiten pro stationärem Fall |
| 99.bc.13†↔ Komplementärmedizinische Komplexbehandlung ab 26 bis 49 Therapieeinheiten pro stationärem Fall | |

ADRG A97

Palliativmedizinische Komplexbehandlung > 7 Behandlungstage

Prozedur in Tabelle A97-2

DRG A97A

Palliativmedizinische Komplexbehandlung > 7 Behandlungstage mit komplexer Prozedur od. palliativmed. KBH > 21 BT mit bestimmter Prozedur und IntK > 196/184 od. > 8 Bestrahlungen

(Komplexe OR-Prozeduren oder Prozedur in Tabelle A97-3 und Bestimmte OR-Prozeduren) und (Prozedur in Tabelle A97-4 oder mindestens neun Prozeduren in Tabelle A97-5)

DRG A97B

Palliativmedizinische Komplexbehandlung > 7 Behandlungstage mit komplexer Prozedur oder palliativmed. KBH > 21 Behandlungstage mit bestimmter Prozedur

Komplexe OR-Prozeduren oder Prozedur in Tabelle A97-3 und Bestimmte OR-Prozeduren

DRG A97C**Palliativmedizinische Komplexbehandlung > 14 Behandlungstage mit komplizierender Prozedur, palliativmed. KBH > 21 Behandlungstage mit bestimmten Konstellationen od. IntK > 196 / 184 Aufwandspkt.**

Prozedur in Tabelle A97-6 und (Bestimmte OR-Prozeduren oder Komplizierende Prozeduren oder Komplizierende Prozeduren Prä-MDC oder Prozedur in Tabelle A97-3) und (Bestimmte OR-Prozeduren oder Komplizierende Prozeduren oder Komplizierende Prozeduren Prä-MDC oder Prozedur in Tabelle A97-4)

DRG A97D**Palliativmedizinische Komplexbehandlung > 14 Behandlungstage mit komplizierender Prozedur oder palliativmed. KBH > 21 Behandlungstage**

Prozedur in Tabelle A97-6 und (Bestimmte OR-Prozeduren oder Komplizierende Prozeduren oder Komplizierende Prozeduren Prä-MDC oder Prozedur in Tabelle A97-3)

DRG A97E**Palliativmedizinische Komplexbehandlung > 14 Behandlungstage**

Prozedur in Tabelle A97-6

DRG A97F**Palliativmedizinische Komplexbehandlung > 7 Behandlungstage mit bestimmter Prozedur oder Intk > 196/184 Aufwandspunkte oder schwere motorische Funktionseinschränkung**

Bestimmte OR-Prozeduren oder Prozedur in Tabelle A97-4 oder Nebendiagnose in Tabelle A97-1

DRG A97G**Palliativmedizinische Komplexbehandlung > 7 Behandlungstage**Prä-MDC
A97**Nebendiagnose A97-1**

U50.40 Schw motor FktEinschr, Barthel-Index, 20-35 Pkt
U50.41 Schw motor FktEinschr, motor FIM, 31-42 Pkt

U50.50 Sehr schw motor FktEinschr, Barthel-Index, 0-15 Pkt
U50.51 Sehr schw motor FktEinschr, motor FIM, 13-30 Pkt

Prozedur A97-2

93.8a.22†↔ Palliativmedizinische Komplexbehandlung von mindestens 8 bis höchstens 14 Behandlungstagen
93.8a.23†↔ Palliativmedizinische Komplexbehandlung von mindestens 15 bis höchstens 21 Behandlungstagen
93.8a.29†↔ Palliativmedizinische Komplexbehandlung von mehr als 21 Behandlungstagen

93.8a.32†↔ Spezialisierte Palliative Care, Komplexbehandlung von mindestens 8 bis höchstens 14 Behandlungstagen
93.8a.33†↔ Spezialisierte Palliative Care, Komplexbehandlung von mindestens 15 bis höchstens 21 Behandlungstagen
93.8a.34†↔ Spezialisierte Palliative Care, Komplexbehandlung von mehr als 21 Behandlungstagen

Prozedur A97-3

93.8a.29†↔ Palliativmedizinische Komplexbehandlung von mehr als 21 Behandlungstagen

93.8a.34†↔ Spezialisierte Palliative Care, Komplexbehandlung von mehr als 21 Behandlungstagen

Prozedur A97-4

99.b7.13†↔ Intensivmedizinische Komplexbehandlung, 185 bis 360 Aufwandspunkte
99.b7.14†↔ Intensivmedizinische Komplexbehandlung, 361 bis 552 Aufwandspunkte
99.b7.15†↔ Intensivmedizinische Komplexbehandlung, 553 bis 828 Aufwandspunkte
99.b7.16†↔ Intensivmedizinische Komplexbehandlung, 829 bis 1104 Aufwandspunkte
99.b7.17†↔ Intensivmedizinische Komplexbehandlung, 1105 bis 1380 Aufwandspunkte
99.b7.18†↔ Intensivmedizinische Komplexbehandlung, 1381 bis 1656 Aufwandspunkte
99.b7.1a†↔ Intensivmedizinische Komplexbehandlung, 1657 bis 1932 Aufwandspunkte
99.b7.1b†↔ Intensivmedizinische Komplexbehandlung, 1933 bis 2208 Aufwandspunkte
99.b7.1c†↔ Intensivmedizinische Komplexbehandlung, 2209 bis 2484 Aufwandspunkte
99.b7.1d†↔ Intensivmedizinische Komplexbehandlung, 2485 bis 2760 Aufwandspunkte
99.b7.1e†↔ Intensivmedizinische Komplexbehandlung, 2761 bis 3220 Aufwandspunkte

99.b7.1f†↔ Intensivmedizinische Komplexbehandlung, 3221 bis 3680 Aufwandspunkte
99.b7.1g†↔ Intensivmedizinische Komplexbehandlung, 3681 bis 4600 Aufwandspunkte
99.b7.1h†↔ Intensivmedizinische Komplexbehandlung, 4601 bis 5520 Aufwandspunkte
99.b7.1i†↔ Intensivmedizinische Komplexbehandlung, 5521 bis 7360 Aufwandspunkte
99.b7.1j†↔ Intensivmedizinische Komplexbehandlung, 7361 bis 9200 Aufwandspunkte
99.b7.1k†↔ Intensivmedizinische Komplexbehandlung, 9201 bis 11040 Aufwandspunkte
99.b7.1l†↔ Intensivmedizinische Komplexbehandlung, 11041 bis 13800 Aufwandspunkte
99.b7.1m†↔ Intensivmedizinische Komplexbehandlung, 13801 bis 16560 Aufwandspunkte
99.b7.1n†↔ Intensivmedizinische Komplexbehandlung, 16561 bis 19320 Aufwandspunkte
99.b7.1o†↔ Intensivmedizinische Komplexbehandlung, 19321 und mehr Aufwandspunkte
99.b7.21†↔ Intensivmedizinische Komplexbehandlung im Kindesalter (Basisprozedur), 197 bis 392 Aufwandspunkte

99.b7.22†↔	Intensivmedizinische Komplexbehandlung im Kindesalter (Basisprozedur), 393 bis 588 Aufwandspunkte	99.b7.2f†↔	Intensivmedizinische Komplexbehandlung im Kindesalter (Basisprozedur), 3921 bis 4410 Aufwandspunkte
99.b7.23†↔	Intensivmedizinische Komplexbehandlung im Kindesalter (Basisprozedur), 589 bis 784 Aufwandspunkte	99.b7.2g†↔	Intensivmedizinische Komplexbehandlung im Kindesalter (Basisprozedur), 4411 bis 4900 Aufwandspunkte
99.b7.24†↔	Intensivmedizinische Komplexbehandlung im Kindesalter (Basisprozedur), 785 bis 980 Aufwandspunkte	99.b7.2h†↔	Intensivmedizinische Komplexbehandlung im Kindesalter (Basisprozedur), 4901 bis 5880 Aufwandspunkte
99.b7.25†↔	Intensivmedizinische Komplexbehandlung im Kindesalter (Basisprozedur), 981 bis 1176 Aufwandspunkte	99.b7.2i†↔	Intensivmedizinische Komplexbehandlung im Kindesalter (Basisprozedur), 5881 bis 6860 Aufwandspunkte
99.b7.26†↔	Intensivmedizinische Komplexbehandlung im Kindesalter (Basisprozedur), 1177 bis 1470 Aufwandspunkte	99.b7.2j†↔	Intensivmedizinische Komplexbehandlung im Kindesalter (Basisprozedur), 6861 bis 7840 Aufwandspunkte
99.b7.27†↔	Intensivmedizinische Komplexbehandlung im Kindesalter (Basisprozedur), 1471 bis 1764 Aufwandspunkte	99.b7.2k†↔	Intensivmedizinische Komplexbehandlung im Kindesalter (Basisprozedur), 7841 bis 9800 Aufwandspunkte
99.b7.28†↔	Intensivmedizinische Komplexbehandlung im Kindesalter (Basisprozedur), 1765 bis 2058 Aufwandspunkte	99.b7.2l†↔	Intensivmedizinische Komplexbehandlung im Kindesalter (Basisprozedur), 9801 bis 11760 Aufwandspunkte
99.b7.2a†↔	Intensivmedizinische Komplexbehandlung im Kindesalter (Basisprozedur), 2059 bis 2352 Aufwandspunkte	99.b7.2m†↔	Intensivmedizinische Komplexbehandlung im Kindesalter (Basisprozedur), 11761 bis 13720 Aufwandspunkte
99.b7.2b†↔	Intensivmedizinische Komplexbehandlung im Kindesalter (Basisprozedur), 2353 bis 2646 Aufwandspunkte	99.b7.2n†↔	Intensivmedizinische Komplexbehandlung im Kindesalter (Basisprozedur), 13721 bis 16660 Aufwandspunkte
99.b7.2c†↔	Intensivmedizinische Komplexbehandlung im Kindesalter (Basisprozedur), 2647 bis 2940 Aufwandspunkte	99.b7.2o†↔	Intensivmedizinische Komplexbehandlung im Kindesalter (Basisprozedur), 16661 bis 19600 Aufwandspunkte
99.b7.2d†↔	Intensivmedizinische Komplexbehandlung im Kindesalter (Basisprozedur), 2941 bis 3430 Aufwandspunkte	99.b7.2p†↔	Intensivmedizinische Komplexbehandlung im Kindesalter (Basisprozedur), 19601 und mehr Aufwandspunkte
99.b7.2e†↔	Intensivmedizinische Komplexbehandlung im Kindesalter (Basisprozedur), 3431 bis 3920 Aufwandspunkte		

Prozedur A97-5

92.22.11↔	Intraoperative Röntgenstrahlentherapie, bis 300 kV	92.25.04↔	Teleradiotherapie mit Elektronen, Linearbeschleuniger, Intraoperative Strahlentherapie
92.22.12↔	Intraoperative Röntgenstrahlentherapie, 300 kV - < 1 MV	92.25.09↔	Teleradiotherapie mit Elektronen, Linearbeschleuniger, sonstige
92.22.19↔	Intraoperative Röntgenstrahlentherapie, sonstige	92.25.11↔	Teleradiotherapie mit Elektronen, Linearbeschleuniger, mit bildgestützter Einstellung
92.23.00↔	Hochvoltstrahlentherapie, n.n.bez.	92.25.12↔	Teleradiotherapie mit Elektronen, Linearbeschleuniger, mit bildgestützter Einstellung, bis zu 2 Bestrahlungsfelder
92.23.01↔	Telekobaltgerät bis zu 2 Bestrahlungsfelder	92.25.13↔	Teleradiotherapie mit Elektronen, Linearbeschleuniger, mit bildgestützter Einstellung, mehr als 2 Bestrahlungsfelder
92.23.02↔	Telekobaltgerät 3 bis 4 Bestrahlungsfelder	92.25.14↔	Teleradiotherapie mit Elektronen, Linearbeschleuniger, mit bildgestützter Einstellung, 3D-geplante Bestrahlung
92.23.03↔	Telekobaltgerät mehr als 4 Bestrahlungsfelder oder 3D-geplante Bestrahlung	92.25.15↔	Teleradiotherapie mit Elektronen, Linearbeschleuniger, mit bildgestützter Einstellung, intensitätsmodulierte Radiotherapie
92.23.08↔	Hochvoltstrahlentherapie, andere Isotope	92.25.21↔	Teleradiotherapie mit Elektronen, Linearbeschleuniger, ohne bildgestützte Einstellung, bis zu 2 Bestrahlungsfelder
92.23.09↔	Telekobaltgerät, sonstige	92.25.22↔	Teleradiotherapie mit Elektronen, Linearbeschleuniger, ohne bildgestützte Einstellung, mehr als 2 Bestrahlungsfelder
92.24.00↔	Teleradiotherapie mit Photonen, Linearbeschleuniger, n.n.bez.	92.25.23↔	Teleradiotherapie mit Elektronen, Linearbeschleuniger, ohne bildgestützte Einstellung, 3D-geplante Bestrahlung
92.24.01↔	Teleradiotherapie mit Photonen, Linearbeschleuniger, Grossfeldbestrahlung	92.25.24↔	Teleradiotherapie mit Elektronen, Linearbeschleuniger, ohne bildgestützte Einstellung, intensitätsmodulierte Radiotherapie
92.24.02↔	Teleradiotherapie mit Photonen, Linearbeschleuniger, Halbkörperbestrahlung	92.26.00↔	Teleradiotherapie mit anderen Partikelstrahlen, n.n.bez.
92.24.03↔	Teleradiotherapie mit Photonen, Linearbeschleuniger, Ganzkörperbestrahlung	92.26.10↔	Protonentherapie, ohne bildgestützte Einstellung, bis zu 2 Bestrahlungsfelder
92.24.04↔	Teleradiotherapie mit Photonen, Linearbeschleuniger, Intraoperative Strahlentherapie	92.26.11↔	Protonentherapie, mit bildgestützter Einstellung, bis zu 2 Bestrahlungsfelder
92.24.09↔	Teleradiotherapie mit Photonen, Linearbeschleuniger, sonstige	92.26.20↔	Protonentherapie, ohne bildgestützte Einstellung, mehr als 2 Bestrahlungsfelder
92.24.11↔	Teleradiotherapie mit Photonen, Linearbeschleuniger, mit bildgestützter Einstellung, bis zu 2 Bestrahlungsfelder	92.26.21↔	Protonentherapie, mit bildgestützter Einstellung, mehr als 2 Bestrahlungsfelder
92.24.12↔	Teleradiotherapie mit Photonen, Linearbeschleuniger, mit bildgestützter Einstellung, mehr als 2 Bestrahlungsfelder	92.26.99↔	Teleradiotherapie mit anderen Partikelstrahlen, sonstige
92.24.13↔	Teleradiotherapie mit Photonen, Linearbeschleuniger, mit bildgestützter Einstellung, 3D-geplante Bestrahlung	92.30.00↔	Stereotaktische Bestrahlung, einzeitig, n.n.bez.
92.24.14↔	Teleradiotherapie mit Photonen, Linearbeschleuniger, mit bildgestützter Einstellung, intensitätsmodulierte Radiotherapie	92.30.01↔	Stereotaktische Bestrahlung, einzeitig, zerebral, n.n.bez.
92.24.21↔	Teleradiotherapie mit Photonen, Linearbeschleuniger, ohne bildgestützte Einstellung, bis zu 2 Bestrahlungsfelder	92.30.02↔	Stereotaktische Bestrahlung, einzeitig, extrazerebral, n.n.bez.
92.24.22↔	Teleradiotherapie mit Photonen, Linearbeschleuniger, ohne bildgestützte Einstellung, mehr als 2 Bestrahlungsfelder	92.30.20↔	Stereotaktische Bestrahlung, einzeitig, zerebral, intensitätsmodulierte Radiotherapie
92.24.23↔	Teleradiotherapie mit Photonen, Linearbeschleuniger, ohne bildgestützte Einstellung, 3D-geplante Bestrahlung	92.30.21↔	Stereotaktische Bestrahlung, einzeitig, zerebral, intensitätsmodulierte Bogenbestrahlung (IMAT)
92.24.24↔	Teleradiotherapie mit Photonen, Linearbeschleuniger, ohne bildgestützte Einstellung, intensitätsmodulierte Radiotherapie	92.30.22↔	Stereotaktische Bestrahlung, einzeitig, zerebral, bildgestützte Einstellung
92.24.30↔	Teleradiotherapie mit Photonen, hochkomplexe Radiotherapie mit spezialisierter Ausstattung	92.30.30↔	Stereotaktische Bestrahlung, einzeitig, extrazerebral, intensitätsmodulierte Radiotherapie
92.25.00↔	Teleradiotherapie mit Elektronen, Linearbeschleuniger, n.n.bez.	92.30.31↔	Stereotaktische Bestrahlung, einzeitig, extrazerebral, intensitätsmodulierte Bogenbestrahlung (IMAT)
92.25.01↔	Teleradiotherapie mit Elektronen, Linearbeschleuniger, Grossfeldbestrahlung		
92.25.02↔	Teleradiotherapie mit Elektronen, Linearbeschleuniger, Halbkörperbestrahlung		
92.25.03↔	Teleradiotherapie mit Elektronen, Linearbeschleuniger, Ganzkörperbestrahlung		



92.30.32↔	Stereotaktische Bestrahlung, einzeitig, extrazerebral, bildgestützte Einstellung	92.39.21↔	Andere Hochvoltstrahlentherapie, stereotaktische Bestrahlung, fraktioniert, zerebral, intensitätsmodulierte Bogenbestrahlung (IMAT)
92.30.99↔	Stereotaktische Bestrahlung, einzeitig, sonstige	92.39.22↔	Andere Hochvoltstrahlentherapie, stereotaktische Bestrahlung, fraktioniert, zerebral, bildgestützte Einstellung
92.31.00↔	Radiochirurgie mit Photonen n.n. bez., zerebral	92.39.29↔	Andere Hochvoltstrahlentherapie, stereotaktische Bestrahlung, fraktioniert, zerebral, sonstige
92.31.10↔	Radiochirurgie mit Photonen n.n. bez., extrazerebral	92.39.30↔	Andere Hochvoltstrahlentherapie, stereotaktische Bestrahlung, fraktioniert, extrazerebral, intensitätsmodulierte Radiotherapie
92.32.00↔	Mehrquellige Photon-Radiochirurgie, n.n.bez.	92.39.31↔	Andere Hochvoltstrahlentherapie, stereotaktische Bestrahlung, fraktioniert, extrazerebral, intensitätsmodulierte Bogenbestrahlung (IMAT)
92.32.01↔	Mehrquellige Photon-Radiochirurgie, Gamma-knife	92.39.32↔	Andere Hochvoltstrahlentherapie, stereotaktische Bestrahlung, fraktioniert, extrazerebral, bildgestützte Einstellung
92.33.00↔	Teilchen-Radiochirurgie, n.n.bez.	92.39.39↔	Andere Hochvoltstrahlentherapie, stereotaktische Bestrahlung, fraktioniert, extrazerebral, sonstige
92.33.01↔	Andere Hochvoltstrahlentherapie, stereotaktische Bestrahlung, einzeitig, zerebral	92.41↔	Intraoperative Strahlentherapie mit Elektronen
92.33.11↔	Andere Hochvoltstrahlentherapie, stereotaktische Bestrahlung, einzeitig, extrazerebral		
92.39.01↔	Andere Hochvoltstrahlentherapie, stereotaktische Bestrahlung, fraktioniert, zerebral, n.n.bez.		
92.39.11↔	Andere Hochvoltstrahlentherapie, stereotaktische Bestrahlung, fraktioniert, extrazerebral, n.n.bez.		
92.39.20↔	Andere Hochvoltstrahlentherapie, stereotaktische Bestrahlung, fraktioniert, zerebral, intensitätsmodulierte Radiotherapie		

Prozedur A97-6

93.8a.23‡↔	Palliativmedizinische Komplexbehandlung von mindestens 15 bis höchstens 21 Behandlungstagen	93.8a.33‡↔	Spezialisierte Palliative Care, Komplexbehandlung von mindestens 15 bis höchstens 21 Behandlungstagen
93.8a.29‡↔	Palliativmedizinische Komplexbehandlung von mehr als 21 Behandlungstagen	93.8a.34‡↔	Spezialisierte Palliative Care, Komplexbehandlung von mehr als 21 Behandlungstagen

ADRG B61 Bestimmte akute Erkrankungen und Verletzungen des Rückenmarks

(Diagnose in Tabelle B61-1 oder Hauptdiagnose in Tabelle B61-2) und Prozedur nicht in Tabelle B61-3 und nicht [(Polytrauma oder Intensivmedizinische Komplexbehandlung > 980 / 1104 Aufwandspunkte) und Komplexe OR-Prozeduren]

DRG B61A Bestimmte akute Erkrankungen und Verletzungen des Rückenmarks, mit komplexem Eingriff, bis 13 Belegungstage, verlegt

Verweildauer < 14 Tage und (Komplexe OR-Prozeduren oder mindestens eine Prozedur in Tabelle B61-4) und Entlassungsgrund ist gleich Wegverlegt (in ein anderes Spital) (06)

DRG B61B Bestimmte akute Erkrankungen und Verletzungen des Rückenmarks, ohne komplexen Eingriff oder mehr als 13 Belegungstage oder nicht verlegt

Diagnose B61-1

G82.00	Schlaff Parapares u Parapleg, akut kompl QSL ntraum	S14.0	Kontusion Ödem zervikales Rückenmark
G82.01	Schlaff Parapares u Parapleg, akut inkompl QSL ntraum	S14.10	Verletzungen zervikales Rückenmark, nnbez
G82.10	Spast Parapares u Parapleg, akut kompl QSL ntraum	S14.11	Komplette QS-Verletz zervikal RM
G82.11	Spast Parapares u Parapleg, akut inkompl QSL ntraum	S14.12	Zentr Halsmarkverletz (inkompl QS-Verletz)
G82.20	Parapares u Parapleg, nnbez, akut kompl QSL ntraum Genes	S14.13	Sonst inkompl QS-Verletz, zervikal RM
G82.21	Parapares u Parapleg, nnbez, akut inkompl QSL ntraum	S24.0	Kontusion u Ödem thorakales Rückenmark
G82.30	Schlaff Tetrapares u Tetrapleg, akut kompl QSL ntraum	S24.10	Verletzung thorakales Rückenmark, nnbez
G82.31	Schlaff Tetrapares u Tetrapleg, akut inkompl QSL ntraum	S24.11	Kompl QS-Verletz thorakal RM
G82.40	Spast Tetrapares u Tetrapleg, akut kompl QSL ntraum	S24.12	Inkompl QS-Verletz thorakal RM
G82.41	Spast Tetrapares u Tetrapleg, akut inkompl QSL ntraum	S34.0	Kontusion Ödem lumbales RM [Conus medullaris]
G82.50	Tetrapares u Tetrapleg, nnbez, akut kompl QSL ntraum Genes	S34.10	Kompl QS-Verletz lumbal RM
G82.51	Tetrapares u Tetrapleg, nnbez, akut inkompl QSL ntraum	S34.11	Inkompl QS-Verletz lumbal RM
G95.82	HambiasFktStör d spinal Schock	S34.30	Kompl traumat Cauda- (equina-) Synd
G95.83	Spin Spastik quergestr Muskul	S34.31	Inkompl traumat Cauda- (equina-) Synd
G95.84	Detrus-Sphinkt-Dyssynerg b Schädig RM	T06.0	Komb Verletz Gehirn Hirnnerven Nerven RM in Halshöhe
G95.85	Deafferentierungsschmerz b Schädigung RM	T06.1	Verletzung Nerven RM m Bet mehr sonst Körperregionen
P11.50	Geburtsverletzung Wirbelsäule u RM m akut QSL		

Hauptdiagnose B61-2

G95.88	Sonstige nbez KH Rückenmark	S34.38	So u nnbez Verletz Cauda equina
P11.59	Geburtsverletzung Wirbelsäule u RM nnbez	T09.3	Verletzung Rückenmark, Höhe nnbez
S34.18	Sonst Verletz lumbal RM		

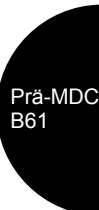

Prozedur B61-3

33.50↔	Lungentransplantation, n.n.bez.	41.06.00↔	Nabelschnurblut-Stammzell-Transplantation, n.n.bez.
33.51↔	Einseitige Lungentransplantation	41.06.01↔	Transfusion von Nabelschnurblutstammzellen allogenen unverwandt
33.52↔	Beidseitige Lungentransplantation	41.06.02↔	Transfusion von Nabelschnurblutstammzellen autogen
33.53↔	Lungen-Retransplantation während desselben stationären Aufenthaltes	41.06.03↔	Transfusion von Nabelschnurblutstammzellen allogenen verwandt
33.6x.00↔	Kombinierte Herz-Lungentransplantation, n.n.bez.	41.06.04↔	Transfusion von Nabelschnurblutstammzellen, allogenen, Fremdbezug
33.6x.10↔	Kombinierte Herz-Lungen-Retransplantation während desselben stationären Aufenthaltes	41.07.01↔	Autologe hämatopoetische Stammzelltransplantation, nach in-vitro-Aufbereitung
33.6x.99↔	Kombinierte Herz-Lungentransplantation, sonstige	41.08.01↔	Allogene hämatopoetische Stammzelltransplantation, nicht-HLA-identisch, nach in-vitro-Aufbereitung bei Differenz in 1 Antigen, verwandter Spender
37.51.00↔	Herztransplantation, n.n.bez.	41.08.02↔	Allogene hämatopoetische Stammzelltransplantation, nicht-HLA-identisch, nach in-vitro-Aufbereitung bei Differenz in 2-3 Antigenen, verwandter Spender
37.51.10↔	Herztransplantation	41.08.11↔	Allogene hämatopoetische Stammzelltransplantation, nicht-HLA-identisch, nach in-vitro-Aufbereitung, nicht-verwandter Spender
37.51.20↔	Herz-Retransplantation während desselben stationären Aufenthaltes	41.08.21↔	Allogene hämatopoetische Stammzelltransplantation, HLA-identisch, nach in-vitro-Aufbereitung, verwandter Spender
37.51.99↔	Herztransplantation, sonstige	41.08.31↔	Allogene hämatopoetische Stammzelltransplantation, HLA-identisch, nach in-vitro-Aufbereitung, nicht-verwandter Spender
41.00.00↔	Transplantation von Knochenmark Stammzellen n.n.bez.	41.09.01↔	Transplantation von Knochenmark Stammzellen, autolog, nach In-vitro-Aufbereitung
41.00.05↔	Transplantation von Knochenmarkstammzellen, Fremdbezug	46.97.00↔	Darmtransplantation, n.n.bez.
41.00.09↔	Sonstige Transplantation von Knochenmark Stammzellen	46.97.10↔	Darmtransplantation, Dünndarm-Transplantation während desselben stationären Aufenthaltes
41.00.11↔	Transplantation von Knochenmark Stammzellen, Stammzellboost nach erfolgter Transplantation von hämatopoetischen Stammzellen, ohne In-vitro-Aufbereitung	46.97.99↔	Darmtransplantation, sonstige
41.00.18↔	Transplantation von Knochenmark Stammzellen, Stammzellboost nach erfolgter Transplantation von hämatopoetischen Stammzellen, nach In-vitro-Aufbereitung	50.51.00↔	Auxiliäre Lebertransplantation, n.n.bez.
41.01.01↔	Transplantation von Knochenmark Stammzellen, autolog, ohne In-vitro-Aufbereitung	50.51.10↔	Auxiliäre Leber-Retransplantation während desselben stationären Aufenthaltes
41.02.11↔	Transplantation von Knochenmark Stammzellen, allogenen, nicht-HLA-identisch, nach In-vitro-Aufbereitung bei Differenz in 1 Antigen, verwandter Spender	50.51.99↔	Auxiliäre Lebertransplantation, sonstige
41.02.12↔	Transplantation von Knochenmark Stammzellen, allogenen, nicht-HLA-identisch, nach In-vitro-Aufbereitung bei Differenz in 2-3 Antigenen (haploid), verwandter Spender	50.59.00↔	Sonstige Lebertransplantation, n.n.bez.
41.02.21↔	Transplantation von Knochenmark Stammzellen, allogenen, nicht-HLA-identisch, nach in-vitro Aufbereitung, nicht-verwandter Spender	50.59.10↔	Lebertransplantation, gesamtes Organ
41.02.31↔	Transplantation von Knochenmark Stammzellen, allogenen, HLA-identisch, nach In-vitro-Aufbereitung, verwandter Spender	50.59.11↔	Lebertransplantation, Split-Leber
41.02.41↔	Transplantation von Knochenmark Stammzellen, allogenen, HLA-identisch, nach In-vitro-Aufbereitung, nicht-verwandter Spender	50.59.20↔	Leber-Retransplantation, gesamtes Organ, während desselben stationären Aufenthaltes
41.03.01↔	Transplantation von Knochenmark Stammzellen, allogenen, nicht-HLA-identisch, ohne In-vitro-Aufbereitung, verwandter Spender	50.59.21↔	Leber-Retransplantation, Split-Leber, während desselben stationären Aufenthaltes
41.03.11↔	Transplantation von Knochenmark Stammzellen, allogenen, nicht-HLA-identisch, ohne In-vitro-Aufbereitung, nicht-verwandter Spender	50.59.99↔	Sonstige Lebertransplantation, sonstige
41.03.21↔	Transplantation von Knochenmark Stammzellen, allogenen, HLA-identisch, ohne In-vitro-Aufbereitung, verwandter Spender	52.80↔	Pankreastransplantation, n.n.bez.
41.03.31↔	Transplantation von Knochenmark Stammzellen, allogenen, HLA-identisch, ohne In-vitro-Aufbereitung, nicht-verwandter Spender	52.82↔	Homotransplantat des Pankreas
41.04.01↔	Autologe hämatopoetische Stammzelltransplantation, ohne in-vitro-Aufbereitung	52.83.00↔	Heterotransplantat des Pankreas, n.n.bez.
41.05.01↔	Allogene hämatopoetische Stammzelltransplantation, nicht-HLA-identisch, ohne in-vitro Aufbereitung, verwandter Spender	52.83.10↔	Heterotransplantat des Pankreas, Retransplantation eines Pankreassegmentes während desselben stationären Aufenthaltes
41.05.11↔	Allogene hämatopoetische Stammzelltransplantation, nicht-HLA-identisch, ohne in-vitro Aufbereitung, nicht-verwandter Spender	52.83.11↔	Heterotransplantat des Pankreas, Retransplantation des Pankreas während desselben stationären Aufenthaltes
41.05.21↔	Allogene hämatopoetische Stammzelltransplantation, HLA-identisch, ohne in-vitro Aufbereitung, verwandter Spender	52.83.99↔	Heterotransplantat des Pankreas, sonstige
41.05.31↔	Allogene hämatopoetische Stammzelltransplantation, HLA-identisch, ohne in-vitro-Aufbereitung, nicht-verwandter Spender	52.84↔	Autotransplantation von Langerhans-Zellen
41.05.41↔	Allogene periphere hämatopoetische Stammzellen, nicht HLA-identisch, Fremdbezug	52.85↔	Allotransplantation von Langerhans-Zellen
41.05.51↔	Allogene periphere hämatopoetische Stammzellen, HLA-identisch, Fremdbezug	52.86↔	Transplantation von Langerhans-Zellen, nicht näher bezeichnet
		55.69.00↔	Sonstige Nierentransplantation, n.n.bez.
		55.69.10↔	Sonstige Nierentransplantation, allogenen
		55.69.20↔	Sonstige Nierentransplantation, syngen
		55.69.30↔	Sonstige Nierentransplantation, En-bloc-Transplantat
		55.69.40↔	Sonstige Nierentransplantation, Nieren-Retransplantation während desselben stationären Aufenthaltes
		55.69.99↔	Sonstige Nierentransplantation, sonstige

Prozedur B61-4

02.94†↔	Einsetzen oder Ersetzen von Crutchfield-Klemme oder Halotraktion	03.09.14↔	Zugang zur Halswirbelsäule (durch Laminotomie oder Hemilaminotomie), dorsal, 1 Segment
03.02↔	Relaminotomie	03.09.15↔	Zugang zur Halswirbelsäule (durch Laminotomie oder Hemilaminotomie), dorsal, 2 Segmente
03.09.00↔	Sonstige Exploration und Dekompression am Spinalkanal, n.n.bez.	03.09.16↔	Zugang zur Halswirbelsäule (durch Laminotomie oder Hemilaminotomie), dorsal, 3 und mehr Segmente

03.09.24↔	Zugang zur Brustwirbelsäule (durch Laminotomie oder Hemilaminotomie), dorsal, 1 Segment	78.49.25↔	Wirbelkörperersatz durch Implantat (z.B. bei Kyphose), 5 oder mehr Wirbelkörper
03.09.25↔	Zugang zur Brustwirbelsäule (durch Laminotomie oder Hemilaminotomie), dorsal, 2 Segmente	78.49.26↔	Wirbelkörperersatz durch sonstige Materialien (z.B. bei Kyphose), 1 Wirbelkörper
03.09.26↔	Zugang zur Brustwirbelsäule (durch Laminotomie oder Hemilaminotomie), dorsal, 3 und mehr Segmente	78.49.27↔	Wirbelkörperersatz durch sonstige Materialien (z.B. bei Kyphose), 2 Wirbelkörper
03.09.34↔	Zugang zur Lendenwirbelsäule (durch Laminotomie oder Flavektomie), dorsal, 1 Segment	78.49.28↔	Wirbelkörperersatz durch sonstige Materialien (z.B. bei Kyphose), 3 Wirbelkörper
03.09.35↔	Zugang zur Lendenwirbelsäule (durch Laminotomie oder Flavektomie), dorsal, 2 Segmente	78.49.29↔	Wirbelkörperersatz (z.B. bei Kyphose), sonstige
03.09.36↔	Zugang zur Lendenwirbelsäule (durch Laminotomie oder Flavektomie), dorsal, 3 und mehr Segmente	78.49.2a↔	Wirbelkörperersatz durch sonstige Materialien (z.B. bei Kyphose), 4 oder mehr Wirbelkörper
03.09.41↔	Inzision des Spinalkanals zur Drainage epiduraler Flüssigkeit	78.49.31↔	Komplexe Rekonstruktion der Wirbelsäule (z.B. bei Kyphose) durch vorderen Abstützspan
03.09.43↔	Inzision von Rückenmark und Rückenmarkhäuten zur Drainage von subduraler Flüssigkeit	78.49.32↔	Komplexe Rekonstruktion der Wirbelsäule (z.B. bei Kyphose) durch Kyphektomie (z.B. nach Lindseth-Selzer)
03.09.44↔	Inzision von Rückenmark und Rückenmarkhäuten zur Drainage eines intramedullären Hämatoms	78.49.33↔	Komplexe Rekonstruktion der Wirbelsäule (z.B. bei Kyphose) durch dorsale Korrektur ohne ventrales Release
03.09.45↔	Inzision von Rückenmark und Rückenmarkhäuten zur Drainage eines intramedullären Abszesses	78.49.34↔	Komplexe Rekonstruktion der Wirbelsäule (z.B. bei Kyphose) durch dorsale Korrektur mit ventralem Release
03.09.49↔	Inzision des Spinalkanals, Rückenmarks und Rückenmarkhäute, sonstige	78.49.35↔	Komplexe Rekonstruktion der Wirbelsäule (z.B. bei Kyphose) durch dorsoventrale Korrektur
03.09.91↔	Sonstige Dekompression des Spinalkanals	78.49.36↔	Kolumnotomie und polysegmentale dorsale Lordosierungsspondylodese (DLS) nach Zielke (z.B. bei Kyphose)
03.09.99↔	Sonstige Exploration und Dekompression am Spinalkanal, sonstige	78.49.37↔	Kolumnotomie und transpedikuläre Subtraktionsosteotomie (z.B. nach Thomasen oder Hsu-Yau-Leong) (z.B. bei Kyphose)
03.1↔	Durchtrennung einer intraspinalen Nervenwurzel	78.49.38↔	Kolumnotomie und monosegmentale zervikothorakale Lordosierungsspondylodese (z.B. nach Mason, Urist oder Simmons) (z.B. bei Kyphose)
03.51↔	Plastische Rekonstruktion an einer spinalen Meningozele	78.49.40↔	Komplexe Rekonstruktion der Wirbelsäule (z.B. bei Skoliose) durch wachstumslenkende Epiphyseodese mittels Klammern aus einer Form-Gedächtnis-Legierung [Shape Memory Alloy (SMA)-Staples], 1 Klammer
03.52↔	Plastische Rekonstruktion an einer spinalen Myelomeningozele	78.49.41↔	Komplexe Rekonstruktion der Wirbelsäule (z.B. bei Skoliose) durch wachstumslenkende Epiphyseodese mittels Klammern aus einer Form-Gedächtnis-Legierung [Shape Memory Alloy (SMA)-Staples], 2 Klammern
03.53.11↔	Geschlossene Reposition einer Wirbelfraktur mit externer Fixation	78.49.42↔	Komplexe Rekonstruktion der Wirbelsäule (z.B. bei Skoliose) durch wachstumslenkende Epiphyseodese mittels Klammern aus einer Form-Gedächtnis-Legierung [Shape Memory Alloy (SMA)-Staples], 3 Klammern
03.53.20↔	Offene Reposition einer Wirbelfraktur	78.49.43↔	Komplexe Rekonstruktion der Wirbelsäule (z.B. bei Skoliose) durch wachstumslenkende Epiphyseodese mittels Klammern aus einer Form-Gedächtnis-Legierung [Shape Memory Alloy (SMA)-Staples], 4 Klammern
03.59.10↔	Sonstige plastische Rekonstruktion und Operationen an Strukturen des Spinalkanals, Verschluss einer Diastematomyelie	78.49.44↔	Komplexe Rekonstruktion der Wirbelsäule (z.B. bei Skoliose) durch wachstumslenkende Epiphyseodese mittels Klammern aus einer Form-Gedächtnis-Legierung [Shape Memory Alloy (SMA)-Staples], 5 Klammern
03.59.11↔	Sonstige plastische Rekonstruktion und Operationen an Strukturen des Spinalkanals, Durchtrennung eines Filum terminale	78.49.45↔	Komplexe Rekonstruktion der Wirbelsäule (z.B. bei Skoliose) durch wachstumslenkende Epiphyseodese mittels Klammern aus einer Form-Gedächtnis-Legierung [Shape Memory Alloy (SMA)-Staples], 6 Klammern
03.59.12↔	Sonstige plastische Rekonstruktion und Operationen an Strukturen des Spinalkanals, Verschluss einer spinalen Fistel	78.49.46↔	Komplexe Rekonstruktion der Wirbelsäule (z.B. bei Skoliose) durch wachstumslenkende Epiphyseodese mittels Klammern aus einer Form-Gedächtnis-Legierung [Shape Memory Alloy (SMA)-Staples], 7 Klammern
03.59.13↔	Sonstige plastische Rekonstruktion und Operationen an Strukturen des Spinalkanals, Spinale Duraplastik	78.49.47↔	Komplexe Rekonstruktion der Wirbelsäule (z.B. bei Skoliose) durch wachstumslenkende Epiphyseodese mittels Klammern aus einer Form-Gedächtnis-Legierung [Shape Memory Alloy (SMA)-Staples], 8 Klammern
03.59.99↔	Sonstige plastische Rekonstruktion und Operationen an Strukturen des Spinalkanals, sonstige	78.49.48↔	Komplexe Rekonstruktion der Wirbelsäule (z.B. bei Skoliose) durch wachstumslenkende Epiphyseodese mittels Klammern aus einer Form-Gedächtnis-Legierung [Shape Memory Alloy (SMA)-Staples], 9 Klammern
03.6↔	Lösung von Adhäsionen an Rückenmark und Nervenwurzeln	78.49.4a↔	Komplexe Rekonstruktion der Wirbelsäule (z.B. bei Skoliose) durch wachstumslenkende Epiphyseodese mittels Klammern aus einer Form-Gedächtnis-Legierung [Shape Memory Alloy (SMA)-Staples], 10 Klammern
03.99.10↔	Operation an intraspinalen Blutgefäßen (z.B. Ligatur, Destruktion, Resektion)	78.49.4b↔	Komplexe Rekonstruktion der Wirbelsäule (z.B. bei Skoliose) durch wachstumslenkende Epiphyseodese mittels Klammern aus einer Form-Gedächtnis-Legierung [Shape Memory Alloy (SMA)-Staples], 11 Klammern
03.99.19↔	Sonstige Operationen an intraspinalen Blutgefäßen		
03.99.20↔	Operation am spinalen Liquorsystem, Anlegen eines subkutanen Reservoirs am spinalen Liquorsystem		
03.99.21↔	Operation am spinalen Liquorsystem, Revision eines subkutanen Reservoirs, eines Katheters oder einer Medikamentenpumpe zur intrathekalen und epiduralen Infusion		
03.99.22↔	Operation am spinalen Liquorsystem, Entfernung eines subkutanen Reservoirs am spinalen Liquorsystem		
03.99.29↔	Sonstige Operationen am spinalen Liquorsystem		
03.99.30↔	Revision (ohne Ersetzen) der Elektrode(n) eines epiduralen Neurostimulators, Stabelektrode, Einzelelektrodensystem		
03.99.31↔	Revision (ohne Ersetzen) der Elektrode(n) eines epiduralen Neurostimulators, Stabelektrode, Mehrelektrodensystem		
03.99.32↔	Revision (ohne Ersetzen) der Elektrode(n) eines epiduralen Neurostimulators, Plattenelektrode, Einzelelektrodensystem		
03.99.33↔	Revision (ohne Ersetzen) der Elektrode(n) eines epiduralen Neurostimulators, Plattenelektrode, Mehrelektrodensystem		
03.99.40↔	Revision (ohne Ersetzen) eines Katheters zur intrathekalen und epiduralen Infusion		
03.99.99↔	Sonstige Operation an Rückenmark und Strukturen des Spinalkanals, sonstige		
78.49.21↔	Wirbelkörperersatz durch Implantat (z.B. bei Kyphose), 1 Wirbelkörper		
78.49.22↔	Wirbelkörperersatz durch Implantat (z.B. bei Kyphose), 2 Wirbelkörper		
78.49.23↔	Wirbelkörperersatz durch Implantat (z.B. bei Kyphose), 3 Wirbelkörper		
78.49.24↔	Wirbelkörperersatz durch Implantat (z.B. bei Kyphose), 4 Wirbelkörper		

78.49.4c↔	Komplexe Rekonstruktion der Wirbelsäule (z.B. bei Skoliose) durch wachstumslenkende Epiphyseodese mittels Klammern aus einer Form-Gedächtnis-Legierung [Shape Memory Alloy (SMA)-Staples], 12 Klammern	78.50.36↔	Osteosynthese durch ventrales Schrauben-Plattensystem an der Wirbelsäule
78.49.4d↔	Komplexe Rekonstruktion der Wirbelsäule (z.B. bei Skoliose) durch wachstumslenkende Epiphyseodese mittels Klammern aus einer Form-Gedächtnis-Legierung [Shape Memory Alloy (SMA)-Staples], 13 und mehr Klammern	78.50.37↔	Osteosynthese durch dorsales Schrauben-Plattensystem an der Wirbelsäule
78.49.4e↔	Komplexe Rekonstruktion der Wirbelsäule (z.B. bei Skoliose) durch dorso-ventrale Epiphyseodese	78.50.39↔	Osteosyntheseverfahren an der Wirbelsäule, sonstige
78.49.4f↔	Komplexe Rekonstruktion der Wirbelsäule (z.B. bei Skoliose) durch unilaterale Epiphyseodese mit dorsaler Wirbelfusion	80.51.10↔	Exzision eines Discus intervertebralis, offen chirurgisch
78.49.4g↔	Komplexe Rekonstruktion der Wirbelsäule (z.B. bei Skoliose) durch bilaterale Epiphyseodese mit dorsaler Wirbelfusion	80.51.11↔	Exzision zweier Disci intervertebrales, offen chirurgisch
78.49.50↔	Dorsal oder ventral instrumentierte Korrekturspondylodese (z.B. bei Skoliose), n.n.bez.	80.51.12↔	Exzision dreier oder mehr Disci intervertebrales, offen chirurgisch
78.49.51↔	Dorsal instrumentierte Korrekturspondylodese (z.B. bei Skoliose), nicht primärstabil, 3 bis 6 Segmente	80.51.20↔	Exzision eines Discus intervertebralis, perkutan mit Endoskopie
78.49.52↔	Dorsal instrumentierte Korrekturspondylodese (z.B. bei Skoliose), nicht primärstabil, 7 bis 10 Segmente	80.51.99↔	Exzision eines Discus intervertebralis, sonstige
78.49.53↔	Dorsal instrumentierte Korrekturspondylodese (z.B. bei Skoliose), nicht primärstabil, 11 oder mehr Segmente	81.01↔	Spondylodese an Atlas-Axis
78.49.54↔	Dorsal instrumentierte Korrekturspondylodese (z.B. bei Skoliose), primärstabil, 3 bis 6 Segmente	81.02↔	Sonstige zervikale Spondylodese mit ventralem Zugang
78.49.55↔	Dorsal instrumentierte Korrekturspondylodese (z.B. bei Skoliose), primärstabil, 7 bis 10 Segmente	81.03↔	Sonstige zervikale Spondylodese mit dorsalem Zugang
78.49.56↔	Dorsal instrumentierte Korrekturspondylodese (z.B. bei Skoliose), primärstabil, 11 oder mehr Segmente	81.04↔	Dorsale und dorsolumbale Spondylodese, ventraler Zugang
78.49.57↔	Ventral instrumentierte Korrekturspondylodese (z.B. bei Skoliose), nicht primärstabil, 3 bis 6 Segmente	81.05↔	Dorsale und dorsolumbale Spondylodese, dorsaler Zugang
78.49.58↔	Ventral instrumentierte Korrekturspondylodese (z.B. bei Skoliose), nicht primärstabil, 7 bis 10 Segmente	81.06↔	Lumbale und lumbosakrale Spondylodese, ventraler Zugang
78.49.59↔	Dorsal oder ventral instrumentierte Korrekturspondylodese (z.B. bei Skoliose), sonstige	81.07↔	Lumbale und lumbosakrale Spondylodese, intratransversaler Zugang
78.49.5a↔	Ventral instrumentierte Korrekturspondylodese (z.B. bei Skoliose), nicht primärstabil, 11 oder mehr Segmente	81.08↔	Lumbale und lumbosakrale Spondylodese, dorsaler Zugang
78.49.5b↔	Ventral instrumentierte Korrekturspondylodese (z.B. bei Skoliose), primärstabil, 3 bis 6 Segmente	81.30↔	Reoperation einer Spondylodese, n.n.bez.
78.49.5c↔	Ventral instrumentierte Korrekturspondylodese (z.B. bei Skoliose), primärstabil, 7 bis 10 Segmente	81.31↔	Reoperation einer Spondylodese an Atlas-Axis
78.49.5d↔	Ventral instrumentierte Korrekturspondylodese (z.B. bei Skoliose), primärstabil, 11 oder mehr Segmente	81.32↔	Reoperation einer sonstigen zervikalen Spondylodese mit ventralem Zugang
78.49.61↔	Dorsal und ventral kombiniert instrumentierte Korrekturspondylodese (z.B. bei Skoliose), nicht primärstabil, 3 bis 6 Segmente	81.33↔	Reoperation einer sonstigen zervikalen Spondylodese mit dorsalem Zugang
78.49.62↔	Dorsal und ventral kombiniert instrumentierte Korrekturspondylodese (z.B. bei Skoliose), nicht primärstabil, 7 bis 10 Segmente	81.34↔	Reoperation einer dorsalen und dorsolumbalen Spondylodese, ventraler Zugang
78.49.63↔	Dorsal und ventral kombiniert instrumentierte Korrekturspondylodese (z.B. bei Skoliose), nicht primärstabil, 11 oder mehr Segmente	81.35↔	Reoperation einer dorsalen und dorsolumbalen Spondylodese, dorsaler Zugang
78.49.64↔	Dorsal und ventral kombiniert instrumentierte Korrekturspondylodese (z.B. bei Skoliose), primärstabil, 3 bis 6 Segmente	81.36↔	Reoperation einer lumbalen und lumbosakralen Spondylodese, ventraler Zugang
78.49.65↔	Dorsal und ventral kombiniert instrumentierte Korrekturspondylodese (z.B. bei Skoliose), primärstabil, 7 bis 10 Segmente	81.37↔	Reoperation einer lumbalen und lumbosakralen Spondylodese, intratransversaler Zugang
78.49.66↔	Dorsal und ventral kombiniert instrumentierte Korrekturspondylodese (z.B. bei Skoliose), primärstabil, 11 oder mehr Segmente	81.38↔	Reoperation einer lumbalen und lumbosakralen Spondylodese, dorsaler Zugang
78.49.69↔	Dorsal und ventral kombiniert instrumentierte Korrekturspondylodese (z.B. bei Skoliose), sonstige	81.39↔	Reoperation einer Spondylodese, n.a.klass.
78.49.71↔	Komplexe Rekonstruktion der Wirbelsäule (z.B. bei Skoliose) durch subkutane Harrington-Instrumentation	81.62.00↔	Spondylodese oder Reoperation einer Spondylodese von 2-3 Wirbeln, n.n.bez.
78.49.72↔	Komplexe Rekonstruktion der Wirbelsäule (z.B. Skoliose) mittels Implantation von growing rods	81.62.10↔	Spondylodese von 2 Wirbeln, dorsal
78.49.79↔	Komplexe Rekonstruktion der Wirbelsäule, sonstige	81.62.11↔	Spondylodese von 2 Wirbeln, dorsal und ventral kombiniert, interkorporell
78.50.31↔	Osteosynthese durch Schrauben an der Wirbelsäule	81.62.12↔	Spondylodese von 2 Wirbeln, ventral, interkorporell
78.50.32↔	Osteosynthese durch Drahtcerclage an der Wirbelsäule	81.62.13↔	Spondylodese von 2 Wirbeln, dorsal, dynamisch
78.50.33↔	Osteosynthese durch Klammersystem an der Wirbelsäule	81.62.20↔	Spondylodese von 3 Wirbeln, dorsal
78.50.34↔	Osteosynthese durch Hakenplatten an der Wirbelsäule	81.62.21↔	Spondylodese von 3 Wirbeln, dorsal und ventral kombiniert, interkorporell
78.50.35↔	Osteosynthese durch Schrauben-Stabsystem an der Wirbelsäule	81.62.22↔	Spondylodese von 3 Wirbeln, ventral, interkorporell
		81.62.23↔	Spondylodese von 3 Wirbeln, dorsal, dynamisch
		81.62.99↔	Spondylodese oder Reoperation einer Spondylodese von 2-3 Wirbeln, sonstige
		81.63.00↔	Spondylodese oder Reoperation einer Spondylodese von 4-8 Wirbeln, n.n.bez.
		81.63.10↔	Spondylodese von 4 - 6 Wirbeln, dorsal
		81.63.11↔	Spondylodese von 4 - 6 Wirbeln, dorsal und ventral kombiniert, interkorporell
		81.63.12↔	Spondylodese von 4 - 6 Wirbeln, ventral, interkorporell
		81.63.13↔	Spondylodese von 4 - 6 Wirbeln, dorsal, dynamisch
		81.63.20↔	Spondylodese von 7 - 8 Wirbeln, dorsal
		81.63.21↔	Spondylodese von 7 - 8 Wirbeln, dorsal und ventral kombiniert, interkorporell
		81.63.22↔	Spondylodese von 7 - 8 Wirbeln, ventral, interkorporell
		81.63.23↔	Spondylodese von 7 - 8 Wirbeln, dorsal, dynamisch
		81.63.99↔	Spondylodese oder Reoperation einer Spondylodese von 4-8 Wirbeln, sonstige
		81.64.00↔	Spondylodese oder Reoperation einer Spondylodese von 9 oder mehr Wirbeln, n.n.bez.
		81.64.10↔	Spondylodese von 9 oder mehr Wirbeln, dorsal
		81.64.11↔	Spondylodese von 9 oder mehr Wirbeln, dorsal und ventral kombiniert, interkorporell
		81.64.99↔	Spondylodese oder Reoperation einer Spondylodese von 9 oder mehr Wirbeln, sonstige

81.65.10↔	Vertebroplastik, 1 Wirbelkörper	84.66.20↔	Revision von künstlicher Diskusprothese, zervikal
81.65.11↔	Vertebroplastik, 2 Wirbelkörper	84.66.99↔	Revision oder Ersetzen von künstlicher Diskusprothese, zervikal, sonstige
81.65.12↔	Vertebroplastik, 3 Wirbelkörper	84.67↔	Revision oder Ersetzen von künstlicher Diskusprothese, thorakal
81.65.13↔	Vertebroplastik, 4 und mehr Wirbelkörper	84.68.10↔	Ersetzen von künstlicher Diskusprothese, lumbosakral
81.65.99↔	Vertebroplastik, sonstige	84.68.20↔	Revision von künstlicher Diskusprothese, lumbosakral
81.66.10↔	Kyphoplastik, 1 Wirbelkörper	84.68.99↔	Revision oder Ersetzen von künstlicher Diskusprothese, lumbosakral, sonstige
81.66.11↔	Kyphoplastik, 2 Wirbelkörper	84.69.10↔	Ersetzen von künstlicher Diskusprothese
81.66.12↔	Kyphoplastik, 3 Wirbelkörper	84.69.20↔	Revision von künstlicher Diskusprothese
81.66.13↔	Kyphoplastik, 4 und mehr Wirbelkörper	84.69.99↔	Revision oder Ersetzen von künstlicher Diskusprothese, sonstige
81.66.99↔	Kyphoplastik, sonstige	84.81.20↔	Revision von interspinösen Implantaten
84.51.10↔	Einsetzen von interkorporellen Cages, 1 Segment	84.81.99↔	Revision von interspinösen Implantaten, sonstige
84.51.11↔	Einsetzen von interkorporellen Cages, 2 Segmente	84.82↔	Einsetzen oder Ersetzen von Vorrichtung(en) zur dynamischen Stabilisierung mit Pedikelschrauben
84.51.12↔	Einsetzen von interkorporellen Cages, 3 Segmente	84.83↔	Revision von Vorrichtung(en) zur dynamischen Stabilisierung mit Pedikelschrauben
84.51.13↔	Einsetzen von interkorporellen Cages, 4 oder mehr Segmente	84.84↔	Einsetzen oder Ersetzen von Facettengelenksprothesen
84.51.99↔	Einsetzen von interkorporellen Implantaten, sonstige	84.85↔	Revision von Facettengelenksprothesen
84.60↔	Einsetzen von Diskusprothese, nicht näher bezeichnet	93.41‡↔	Wirbelsäulentraktion durch Vorrichtung am Schädel
84.61↔	Einsetzen von partieller Diskusprothese, zervikal		
84.62↔	Einsetzen von totaler Diskusprothese, zervikal		
84.63↔	Einsetzen von Diskusprothese, thorakal		
84.64↔	Einsetzen von partieller Diskusprothese, lumbosakral		
84.65↔	Einsetzen von totaler Diskusprothese, lumbosakral		
84.66.10↔	Ersetzen von künstlicher Diskusprothese, zervikal		

ADRG 961**Unzulässige Hauptdiagnose**

Hauptdiagnose in Tabelle 961-1

DRG 961Z**Unzulässige Hauptdiagnose****Diagnose 961-1**

A63.0	Anogenitale (venerische) Warzen	B97.2	Koronaviren als Urs von KH, in and Kap klassifiziert
B23.0	Akutes HIV-Infektionssyndrom	B97.3	Retroviren als Urs von KH, in and Kap klassifiziert
B90.0	Folgezustände einer Tuberkulose des Zentralnervensystems	B97.4	Resp-Syncy-Vir [RS-Vir] Urs von KH, in and Kap klassifiziert
B90.1	Folgezustände einer Tuberkulose des Urogenitalsystems	B97.5	Reoviren als Urs von KH, in and Kap klassifiziert
B90.2	Folgezustände einer TB der Knochen und der Gelenke	B97.6	Parvoviren als Urs von KH, in and Kap klassifiziert
B90.8	Folgezustände einer Tuberkulose sonstiger Organe	B97.7	Papillomaviren als Urs von KH, in and Kap klassifiziert
B90.9	Folgezustände einer TB der AtmOrgane und einer nbez TB	B97.8	Sonstige Viren als Urs von KH, in and Kap klassifiziert
B91	Folgezustände der Poliomyelitis	B98.0	Helicob pylori [H p] als Ursache von KH, in and Kap klass
B92	Folgezustände der Lepra	B98.1	Vibrio vulnificus als Ursache Krankheit, in and Kap klass
B94.0	Folgezustände des Trachoms	C94.8	Blastenkrise bei chronischer myeloischer Leukämie [CML]
B94.1	Folgezustände der Virusenzephalitis	C95.8	Leukämie, refraktär auf Standard-Induktionstherapie
B94.2	Folgezustände der Virushepatitis	C97	BNB als Primärtumoren an mehreren Lok
B94.8	Folgezustände sonstiger nbez infekt u parasit KH	D63.0	Anämie b Neubildungen
B94.9	Folgezustände nbez infekt od parasit KH	D63.8	Anämie b sonst chron, aokl KH
B95.0	Streptok, Gr A, als Urs von KH, in and Kap klassifiziert	D77	Sonst Kh des Blutes u der blutbildenden Org bei aokl KH
B95.1	Streptok, Gr B, als Urs von KH, in and Kap klassifiziert	E35.0	KH Schilddrüse b aokl KH
B95.2	Streptok, Gr D, als Urs von KH, in and Kap klassifiziert	E35.1	KH Nebennieren b aokl KH
B95.3	Streptoc pneu als Urs von KH, in and Kap klassifiziert	E35.8	KH sonst endokrine Drüsen b aokl KH
B95.41	Streptok, Gr C, als Urs von KH, in and Kap klassifiziert	E64.0	Folgen Energie- u Eiweißmangelernährung
B95.42	Streptok, Gr G, als Urs von KH, in and Kap klassifiziert	E64.1	Folgen Vitamin-A-Mangel
B95.48	So nbez Streptok als Urs von KH, in and Kap klassifiziert	E64.2	Folgen Vitamin-C-Mangel
B95.5	Nbez Streptok als Urs von KH, in and Kap klassifiziert	E64.3	Folgen Rachitis
B95.6	Staphyl aureus als Urs von KH, in and Kap klassifiziert	E64.8	Folgen sonstiger alimentärer Mangelzustände
B95.7	So Staphylok als Urs von KH, in and Kap klassifiziert	E64.9	Folgen nbez alimentären Mangelzustandes
B95.8	Nbez Staphylokoks Urs v KH, in and Kap klass	E68	Folgen Überernährung
B95.90	So nbez grampos aerobe Erreg Urs KH, in and Kap klass	E87.7	Flüssigkeitsüberschuß
B95.91	So nbez grampos anaerob, n sporb Err Urs KH, i and Kap kl	E90	Ernährungs- u SW-Störung b aokl KH
B96.0	Mycoplasmen u Ureaplasmen Urs v KH, in and Kap klass	F00.0	Demenz b Alzh-KH, m frühem Beginn (Typ 2)
B96.2	E coli u and Enterobakteriazeen Urs v KH, in and Kap klass	F00.1	Demenz b Alzh-KH, m spätem Beginn (Typ 1)
B96.3	Haemophilus u Moraxella Urs v KH, in and Kap klass	F00.2	Demenz b Alzh-KH, atyp od gemischte Form
B96.5	Pseudomonas u and Nonfermenter Urs v KH, in and Kap kl	F00.9	Demenz b Alzh-KH, nbez
B96.6	Bacteroid fragil u and gram- Anaer Urs v KH, in and Kap kl	F02.0	Demenz b Pick-Krankheit
B96.7	Cl perf u and grampos u sporb Anaer Urs v KH i and Kap klas	F02.1	Demenz b Creutzfeldt-Jakob-Krankheit
B96.8	Sonst nbez Bakterien als Urs von KH, in and Kap klassif	F02.2	Demenz b Chorea Huntington
B97.0	Adenoviren als Urs von KH, in and Kap klassifiziert	F02.3	Demenz b primärem Parkinson-Syndrom
B97.1	Enteroviren als Urs von KH, in and Kap klassifiziert	F02.4	Demenz b HIV-KH [Hum Imdef-VirusKH]

F02.8	Demenz b aokl Krankheitsbildern	G94.8	Sonst nbez KH Gehirn b aokl KH
G01	Meningitis bei aokl bakteriellen Krankheiten	G99.0	Autonome Neuropathie b endokrinen u StoffwechselKH
G02.0	Meningitis bei aokl Viruskrankheiten	G99.1	Sonst KH auton Nervensystem b so aokl KH
G02.1	Meningitis bei aokl Mykosen	G99.2	Myelopathie b aokl KH
G02.8	Meningitis bei sonst nbez aokl infektiösen u parasitären KH	G99.8	Sonst nbez KH Nervensystem b aokl KH
G05.0	Enzephal Myelitis Enzephalomyelit b aokl bakt KH	H03.0	Parasitenbefall Augenlid b aokl KH
G05.1	Enzephal Myelitis Enzephalomyelit b aokl Virus-KH	H03.1	Beteiligung Augenlid b sonst aokl InfKH
G05.2	Enzephal Myelitis Enzephalom b so aokl inf/par KH	H03.8	Beteiligung Augenlid b sonst aokl KH
G05.8	Enzephal Myelitis Enzephalomyelit b so aokl KH	H06.0	Affektionen Tränenapparat b aokl KH
G07	Intrakran u intraspinal Absz u Granulom b aokl KH	H06.1	Parasitenbefall Orbita b aokl KH
G09	Folgen entzündlicher KH ZNS	H06.2	Exophthalmus b FktStör Schilddrüse
G13.0	Paraneoplastische Neuromyopathie u Neuropathie	H06.3	Sonstige Affektionen Orbita b aokl KH
G13.1	So Systematroph, vorwieg ZNS betreff, b Neubild	H13.0	Filarienbefall Konjunktiva
G13.2	Systematrophie, vorwieg ZNS betreff, b Myxödem	H13.1	Konjunktivitis b aokl inf u parasitären KH
G13.8	Systematrophie, vorwieg ZNS betreff, b so aokl KH	H13.2	Konjunktivitis b sonst aokl KH
G14	Postpolio-Syndrom	H13.3	Okuläres Pemphigoid
G22	Parkinson-Syndrom b aokl KH	H13.8	Sonst Affektionen Konjunktiva b aokl KH
G26	Extrapyramidale KH u Bewegungsstörung b aokl KH	H19.0	Skleritis u Episkleritis b aokl KH
G31.1	Senile Degeneration Gehirn, aonkl	H19.1	Keratitis u Keratokonjunkt d Herpesviren
G32.0	Subakute komb Degeneration RM b aokl KH	H19.2	Keratitis/Keratokonjunkt b so aokl infek/paras KH
G32.8	Sonst nbez degenerat KH Nervensystem b aokl KH	H19.3	Keratitis u Keratokonjunkt b sonst aokl KH
G46.0	Arteria-cerebri-media-Syndrom	H19.8	Sonst Affekt d Sklera u Hornhaut b aokl KH
G46.1	Arteria-cerebri-anterior-Syndrom	H22.0	Iridozyklitis b aokl infek u parasitären KH
G46.2	Arteria-cerebri-posterior-Syndrom	H22.1	Iridozyklitis b sonst aokl KH
G46.3	Hirnstammsyndrom	H22.8	Sonst Affekt Iris u Ziliarkörper b aokl KH
G46.4	Kleinhirnsyndrom	H28.0	Diabetische Katarakt
G46.5	Rein motorisches lakunäres Syndrom	H28.1	Katarakt b sonst endokrinen, Ernähr- u StoffwechselKH
G46.6	Rein sensorisches lakunäres Syndrom	H28.2	Katarakt b sonst aokl KH
G46.7	Sonstige lakunäre Syndrome	H28.8	Sonst Affektionen Linse b aokl KH
G46.8	Sonst Synd Hirngefäße b zerebrovaskulären KH	H32.0	Chorioretinitis b aokl infek u parasitären KH
G53.0	Neuralgie nach Zoster	H32.8	Sonstige chorioretinale Affektionen b aokl KH
G53.1	Mult Hirnnervenlähmung b aokl inf u parasit KH	H36.0	Retinopathia diabetica
G53.2	Multiple Hirnnervenlähmungen b Sarkoidose	H36.8	Sonst Affektionen Netzhaut b aokl KH
G53.3	Multiple Hirnnervenlähmungen b Neubildungen	H42.0	Glaukom b endokrinen, Ernährungs- u StoffwechselKH
G53.8	Sonst KH Hirnnerven b sonst aokl KH	H42.8	Glaukom b sonst aokl KH
G55.0	Kompression Nervenwurzeln/-plexus b Neubildung	H45.0	Glaskörperblutung b aokl KH
G55.1	Kompr Nervenwurzeln/-plexus b Bandscheibenschäden	H45.1	Endophthalmitis b aokl KH
G55.2	Kompr Nervenwurzeln/-plexus b Spondylose	H45.8	Sonst Affektionen Glaskörper u Augapfel b aokl KH
G55.3	Kompr Nervenwurzeln/-plexus b so KH WS/Rück	H48.0	Optikusatrophy b aokl KH
G55.8	Kompr Nervenwurzeln/-plexus b sonst aokl KH	H48.1	Retrobulbäre Neuritis b aokl KH
G59.0	Diabetische Mononeuropathie	H48.8	Sonst Affekt N opticus u Sehbahn b aokl KH
G59.8	Sonstige Mononeuropathien b aokl KH	H58.0	Anomalien Pupillenreaktion b aokl KH
G63.0	Polyneuropathie b aokl inf u parasit KH	H58.1	Sehstörungen b aokl KH
G63.1	Polyneuropathie b Neubildungen	H58.8	So nbez Affekt Augen/Augenanhangsgebilde b aokl KH
G63.2	Diabetische Polyneuropathie	H62.0	Otitis externa b aokl bakteriellen KH
G63.3	Polyneuropathie b sonst endokrinen u Stoffwechsel-KH	H62.1	Otitis externa b aokl VirusKH
G63.4	Polyneuropathie b alimentären Mangelzuständen	H62.2	Otitis externa b aokl Mykosen
G63.5	Polyneuropathie b System-KH Bindegewebe	H62.3	Otitis externa b sonst aokl infek u paras KH
G63.6	Polyneuropathie b sonst KH Muskel-Skelett-System	H62.4	Otitis externa bei sonst aokl KH
G63.8	Polyneuropathie b sonst aokl KH	H62.8	Sonst KH äußeres Ohr b aokl KH
G73.0	Myastheniesyndrome b endokrinen Krankheiten	H67.0	Otitis media b aokl bakt KH
G73.1	Lambert-Eaton-Syndrom	H67.1	Otitis media b aokl VirusKH
G73.2	Sonstige Myastheniesyndrome b Neubildungen	H67.8	Otitis media b sonst aokl KH
G73.3	Myastheniesyndrome b sonst aokl KH	H75.0	Mastoiditis b aokl infek u parasitären KH
G73.4	Myopathie b aokl inf und parasitären KH	H75.8	Sonst nbez KH Mittelohr u Warzenfortsatz b aokl KH
G73.5	Myopathie b endokrinen Krankheiten	H82	Schwindelsyndrome b aokl KH
G73.6	Myopathie b Stoffwechselkrankheiten	H94.0	Entz N vestibulocochlearis [VIII] b aokl infek/paras KH
G73.7	Myopathie b sonst aokl KH	H94.8	Sonst nbez KH Ohr b aokl KH
G82.60	Fktl Höhe Schädig RM, C1-C3	I25.20	Alt Myokardinf, 29 T b unt 4 Mon zurücklieg
G82.61	Fktl Höhe Schädig RM, C4-C5	I25.21	Alt Myokardinf, 4 Mon b unt 1 J zurücklieg
G82.62	Fktl Höhe Schädig RM, C6-C8	I25.22	Alt Myokardinf, 1 J u läng zurücklieg
G82.63	Fktl Höhe Schädig RM, Th1-Th6	I25.29	Alt Myokardinf, nnbez
G82.64	Fktl Höhe Schädig RM, Th7-Th10	I32.0	Perikarditis bei aokl bakteriellen Krankheiten
G82.65	Fktl Höhe Schädig RM, Th11-L1	I32.1	Perikarditis bei sonstigen aokl infektiösen u parasitären KH
G82.66	Fktl Höhe Schädig RM, L2-S1	I32.8	Perikarditis bei sonstigen aokl Krankheiten
G82.67	Fktl Höhe Schädig RM, S2-S5	I39.0	MitralklappenKH b aokl KH
G82.69	Fktl Höhe Schädig RM, nnbez	I39.1	AortenklappenKH b aokl KH
G94.0	Hydrozephalus b aokl inf u parasitären KH	I39.2	TrikuspidalklappenKH b aokl KH
G94.1	Hydrozephalus b Neubildungen	I39.3	PulmonalklappenKH b aokl KH
G94.2	Hydrozephalus b sonst aokl KH	I39.4	KH mehr Herzklappen b aokl KH

I39.8	Endokarditis b aokl KH, Herzklappe nnbez	L54.0	Erythema marginatum b akutem rheum Fieber
I41.0	Myokarditis b aokl bakteriellen KH	L54.8	Erythem b sonst aokl KH
I41.1	Myokarditis b aokl VirusKH	L62.0	Pachydermoperiostose m Uhrglasnägeln
I41.2	Myokarditis b sonst aokl inf u parasitären KH	L62.8	KH Nägel b aokl KH
I41.8	Myokarditis b sonst aokl KH	L86	Keratom b aokl KH
I43.0	Kardiomyopathie b aokl inf u parasit KH	L99.0	Kutane Amyloidose
I43.1	Kardiomyopathie b StoffwechselKH	L99.11	Stadium 1 der akuten Haut-Graft-versus-host-KH
I43.2	Kardiomyopathie b alimentären KH	L99.12	Stadium 2 der akuten Haut-Graft-versus-host-KH
I43.8	Kardiomyopathie b sonst aokl KH	L99.13	Stadium 3 der akuten Haut-Graft-versus-host-KH
I52.0	Sonst HerzKH b aokl bakteriellen KH	L99.14	Stadium 4 der akuten Haut-Graft-versus-host-KH
I52.1	Sonst HerzKH b sonst aokl inf u paras KH	L99.8	Sonstige nbez KH Haut u Unterhaut b aokl KH
I52.8	Sonstige HerzKH b sonst aokl KH	M01.00	Arthritis d Meningokokken, mehrere Lok
I68.0	Zerebrale Amyloidangiopathie	M01.01	Arthritis d Meningokokken Schulterregion
I68.1	Zerebrale Arteriitis b aokl infek u parasitären KH	M01.02	Arthritis d Meningokokken Oberarm
I68.2	Zerebrale Arteriitis b sonst aokl KH	M01.03	Arthritis d Meningokokken Unterarm
I68.8	Sonstige zerebrovask Stör b aokl KH	M01.04	Arthritis d Meningokokken Hand
I69.0	Folgen einer Subarachnoidalblutung	M01.05	Arthritis d Meningokokken Becken/Oberschenkel
I69.1	Folgen einer intrazerebralen Blutung	M01.06	Arthritis d Meningokokken Unterschenkel
I69.2	Folgen einer sonst nichttraumat intrakran Blutg	M01.07	Arthritis d Meningokokken Knöchel/Fuß
I69.3	Folgen eines Hirninfarktes	M01.08	Arthritis d Meningokokken, sonst Lok
I69.4	Folgen Schlaganfall, nicht als Blutg od Infarkt bez	M01.09	Arthritis d Meningokokken, nnbez Lok
I69.8	Folgen so u nnbez zerebrovaskulärer KH	M01.10	Tuberkulöse Arthritis, mehrere Lokalisationen
I79.0	Aortenaneurysma b aokl KH	M01.11	Tuberkulöse Arthritis Schulterregion
I79.1	Aortitis b aokl KH	M01.12	Tuberkulöse Arthritis Oberarm
I79.2	Periphere Angiopathie b aokl KH	M01.13	Tuberkulöse Arthritis Unterarm
I79.8	Sonst KH Arterien, Arteriolen u Kapill b aokl KH	M01.14	Tuberkulöse Arthritis Hand
I98.0	Kardiovaskuläre Syphilis	M01.15	Tuberkulöse Arthritis Beckenregion/Oberschenkel
I98.1	Stör Herz-Kreislaufsystem b sonst aokl infek/paras KH	M01.16	Tuberkulöse Arthritis Unterschenkel
I98.2	Ösophagus- u Magenvarizen bei aokl KH: oA Blutung	M01.17	Tuberkulöse Arthritis Knöchel/Fuß
I98.3	Ösophagus- u Magenvarizen bei aokl KH: Mit Angabe Blutung	M01.18	Tuberkulöse Arthritis, sonstige Lokalisation
I98.8	Sonstige nbez Störungen des Kreislaufsystems bei aokl KH	M01.19	Tuberkulöse Arthritis, nnbez Lokalisationen
J17.0	Pneumonie b aokl bakteriellen KH	M01.20	Arthritis b Lyme-KH, mehrere Lokalisationen
J17.1	Pneumonie b aokl VirusKH	M01.21	Arthritis b Lyme-KH Schulterregion
J17.2	Pneumonie b Mykosen	M01.22	Arthritis b Lyme-KH Oberarm
J17.3	Pneumonie b parasitären KH	M01.23	Arthritis b Lyme-KH Unterarm
J17.8	Pneumonie b sonst aokl KH	M01.24	Arthritis b Lyme-KH Hand
J91	Pleuraerguß b aokl KH	M01.25	Arthritis b Lyme-KH Beckenregion/Oberschenkel
J99.0	LungenKH b seropositiver chron Polyarthritis	M01.26	Arthritis b Lyme-KH Unterschenkel
J99.1	KH d Atemwege b sonst diffusen Bgw-KH	M01.27	Arthritis b Lyme-KH Knöchel/Fuß
J99.8	KH d Atemwege b sonst aokl KH	M01.28	Arthritis b Lyme-KH, sonstige Lokalisation
K23.0	Tuberkulöse Ösophagus	M01.29	Arthritis b Lyme-KH, nnbez Lokalisationen
K23.1	Megaösophagus b Chagas-KH	M01.30	Arthritis b sonst aokl bakt KH, mehrere Lok
K23.8	KH Ösophagus b sonst aokl KH	M01.31	Arthritis b sonst aokl bakt KH Schulterregion
K67.0	Chlamydienperitonitis	M01.32	Arthritis b sonst aokl bakt KH Oberarm
K67.1	Gonokokkenperitonitis	M01.33	Arthritis b sonst aokl bakt KH Unterarm
K67.2	Syphilitische Peritonitis	M01.34	Arthritis b sonst aokl bakt KH Hand
K67.3	Tuberkulöse Peritonitis	M01.35	Arthritis b sonst aokl bakt KH Beckenreg/Oberschenkel
K67.8	Sonst KH Peritoneum b aokl InfektionsKH	M01.36	Arthritis b sonst aokl bakt KH Unterschenkel
K72.71	Hepatische Enzephalopathie Grad 1	M01.37	Arthritis b sonst aokl bakt KH Knöchel/Fuß
K72.72	Hepatische Enzephalopathie Grad 2	M01.38	Arthritis b sonst aokl bakt KH, sonst Lok
K72.73	Hepatische Enzephalopathie Grad 3	M01.39	Arthritis b sonst aokl bakt KH, nnbez Lok
K72.74	Hepatische Enzephalopathie Grad 4	M01.40	Arthritis b Röteln, mehrere Lokalisationen
K72.79	Hepatische Enzephalopathie, Grad nicht näher bezeichnet	M01.41	Arthritis b Röteln Schulterregion
K77.0	LeberKH b aokl infek/parasit KH	M01.42	Arthritis b Röteln Oberarm
K77.11	Stadium 1 der akuten Leber-Graft-versus-host-KH	M01.43	Arthritis b Röteln Unterarm
K77.12	Stadium 2 der akuten Leber-Graft-versus-host-KH	M01.44	Arthritis b Röteln Hand
K77.13	Stadium 3 der akuten Leber-Graft-versus-host-KH	M01.45	Arthritis b Röteln Beckenregion/Oberschenkel
K77.14	Stadium 4 der akuten Leber-Graft-versus-host-KH	M01.46	Arthritis b Röteln Unterschenkel
K77.8	LeberKH b sonst aokl KH	M01.47	Arthritis b Röteln Knöchel/Fuß
K87.0	KH Gallenblase u Gallenwege b aokl KH	M01.48	Arthritis b Röteln, sonstige Lokalisation
K87.1	KH Pankreas b aokl KH	M01.49	Arthritis b Röteln, nnbez Lokalisationen
K93.0	TB Darm, Peritoneum u Mesenteriallymphknoten	M01.50	Arthritis b sonst aokl Virus-KH, mehrere Lok
K93.1	Megakolon b Chagas-KH	M01.51	Arthritis b sonst aokl Virus-KH Schulterregion
K93.21	Stadium 1 akut Verdauungstrakt-Graft-vers-host-KH	M01.52	Arthritis b sonst aokl Virus-KH Oberarm
K93.22	Stadium 2 akut Verdauungstrakt-Graft-vers-host-KH	M01.53	Arthritis b sonst aokl Virus-KH Unterarm
K93.23	Stadium 3 akut Verdauungstrakt-Graft-vers-host-KH	M01.54	Arthritis b sonst aokl Virus-KH Hand
K93.24	Stadium 4 akut Verdauungstrakt-Graft-vers-host-KH	M01.55	Arthritis b sonst aokl Virus-KH Becken/Oberschenkel
K93.8	KH sonstiger nbez Verdauungsorgane b aokl KH	M01.56	Arthritis b sonst aokl Virus-KH Unterschenkel
L14	Bullöse Dermatosen b aokl KH	M01.57	Arthritis b sonst aokl Virus-KH Knöchel/Fuß
L45	Papulosquamöse Haut-KH b aokl KH	M01.58	Arthritis b sonst aokl Virus-KH, sonstige Lok

M01.59	Arthritis b sonst aokl Virus-KH, nnbez Lok	M07.15	Arthritis mutilans Beckenregion/Oberschenkel
M01.60	Arthritis b Mykosen, mehrere Lokalisationen	M07.16	Arthritis mutilans Unterschenkel
M01.61	Arthritis b Mykosen Schulterregion	M07.17	Arthritis mutilans Knöchel/Fuß
M01.62	Arthritis b Mykosen Oberarm	M07.18	Arthritis mutilans, sonstige Lokalisation
M01.63	Arthritis b Mykosen Unterarm	M07.19	Arthritis mutilans, nnbez Lokalisationen
M01.64	Arthritis b Mykosen Hand	M07.2	Spondylitis psoriatica
M01.65	Arthritis b Mykosen Beckenregion/Oberschenkel	M07.30	Sonstige psoriatische Arthritiden, mehrere Lok
M01.66	Arthritis b Mykosen Unterschenkel	M07.31	Sonstige psoriatische Arthritiden Schulterregion
M01.67	Arthritis b Mykosen Knöchel/Fuß	M07.32	Sonstige psoriatische Arthritiden Oberarm
M01.68	Arthritis b Mykosen, sonstige Lokalisation	M07.33	Sonstige psoriatische Arthritiden Unterarm
M01.69	Arthritis b Mykosen, nnbez Lokalisationen	M07.34	Sonstige psoriatische Arthritiden Hand
M01.80	Arthritis b sonst aokl inf/paras KH, mehrere Lok	M07.35	Sonstige psoriatische Arthritiden Beckenreg/OS
M01.81	Arthritis b sonst aokl inf/paras KH Schulterregion	M07.36	Sonstige psoriatische Arthritiden Unterschenkel
M01.82	Arthritis b sonst aokl inf/paras KH Oberarm	M07.37	Sonstige psoriatische Arthritiden Knöchel/Fuß
M01.83	Arthritis b sonst aokl inf/paras KH Unterarm	M07.38	Sonstige psoriatische Arthritiden, sonst Lok
M01.84	Arthritis b sonst aokl inf/paras KH Hand	M07.39	Sonstige psoriatische Arthritiden, nnbez Lok
M01.85	Arthritis b sonst aokl inf/paras KH Becken/Oberschenkel	M07.40	Arthritis b Crohn-KH [Ent reg], mehrere Lok
M01.86	Arthritis b sonst aokl inf/paras KH Unterschenkel	M07.41	Arthritis b Crohn-KH [Ent reg], Schulterregion
M01.87	Arthritis b sonst aokl inf/paras KH Knöchel/Fuß	M07.42	Arthritis b Crohn-KH [Ent reg], Oberarm
M01.88	Arthritis b sonst aokl inf/paras KH, sonst Lok	M07.43	Arthritis b Crohn-KH [Ent reg], Unterarm
M01.89	Arthritis b sonst aokl inf/paras KH, nnbez Lok	M07.44	Arthritis b Crohn-KH [Ent reg], Hand
M03.00	Arthritis nach Meningoklnf, mehrere Lok	M07.45	Arthritis b Crohn-KH [Ent reg], Beckenreg/OS
M03.01	Arthritis nach Meningoklnf Schulterregion	M07.46	Arthritis b Crohn-KH [Ent reg], Unterschenkel
M03.02	Arthritis nach Meningoklnf Oberarm	M07.47	Arthritis b Crohn-KH [Ent reg], Knöchel/Fuß
M03.03	Arthritis nach Meningoklnf Unterarm	M07.48	Arthritis b Crohn-KH [Ent reg], sonst Lok
M03.04	Arthritis nach Meningoklnf Hand	M07.49	Arthritis b Crohn-KH [Ent reg], nnbez Lok
M03.05	Arthritis nach Meningoklnf Becken/Oberschenkel	M07.50	Arthritis b Colitis ulcerosa, mehrere Lok
M03.06	Arthritis nach Meningoklnf Unterschenkel	M07.51	Arthritis b Colitis ulcerosa, Schulterregion
M03.07	Arthritis nach Meningoklnf Knöchel/Fuß	M07.52	Arthritis b Colitis ulcerosa, Oberarm
M03.08	Arthritis nach Meningoklnf, sonst Lok	M07.53	Arthritis b Colitis ulcerosa, Unterarm
M03.09	Arthritis nach Meningokokkeninfektion, nnbez Lok	M07.54	Arthritis b Colitis ulcerosa, Hand
M03.10	Postinf Arthritis b Syphilis, mehrere Lok	M07.55	Arthritis b Colitis ulcerosa, Beckenreg/OS
M03.11	Postinf Arthritis b Syphilis Schulterregion	M07.56	Arthritis b Colitis ulcerosa, Unterschenkel
M03.12	Postinf Arthritis b Syphilis Oberarm	M07.57	Arthritis b Colitis ulcerosa, Knöchel/Fuß
M03.13	Postinf Arthritis b Syphilis Unterarm	M07.58	Arthritis b Colitis ulcerosa, sonstige Lok
M03.14	Postinf Arthritis b Syphilis Hand	M07.59	Arthritis b Colitis ulcerosa, nnbez Lok
M03.15	Postinf Arthritis b Syphilis Becken/Oberschenkel	M07.60	So Arth b gastrointest Grund-KH, mehrere Lok
M03.16	Postinf Arthritis b Syphilis Unterschenkel	M07.61	So Arth b gastrointest Grund-KH, Schulterregion
M03.17	Postinf Arthritis b Syphilis Knöchel/Fuß	M07.62	So Arth b gastrointest Grund-KH, Oberarm
M03.18	Postinf Arthritis b Syphilis, sonst Lok	M07.63	So Arth b gastrointest Grund-KH, Unterarm
M03.19	Postinf Arthritis b Syphilis, nnbez Lok	M07.64	So Arth b gastrointest Grund-KH, Hand
M03.20	Sonst postinf Arthritiden b aokl KH, mehrere Lok	M07.65	So Arth b gastrointest Grund-KH, Beckenregion/OS
M03.21	Sonst postinf Arthritiden b aokl KH Schulterregion	M07.66	So Arth b gastrointest Grund-KH, Unterschenkel
M03.22	Sonst postinf Arthritiden b aokl KH Oberarm	M07.67	So Arth b gastrointest Grund-KH, Knöchel/Fuß
M03.23	Sonst postinf Arthritiden b aokl KH Unterarm	M07.68	So Arth b gastrointest Grund-KH, sonst Lok
M03.24	Sonst postinf Arthritiden b aokl KH Hand	M07.69	So Arth b gastrointest Grund-KH, nnbez Lok
M03.25	Sonst postinf Arthritiden b aokl KH Becken/Oberschenkel	M09.00	Juvenile Arthritis b Psoriasis, mehrere Lok
M03.26	Sonst postinf Arthritiden b aokl KH Unterschenkel	M09.01	Juvenile Arthritis b Psoriasis, Schulterregion
M03.27	Sonst postinf Arthritiden b aokl KH Knöchel/Fuß	M09.02	Juvenile Arthritis b Psoriasis, Oberarm
M03.28	Sonst postinf Arthritiden b aokl KH, sonst Lok	M09.03	Juvenile Arthritis b Psoriasis, Unterarm
M03.29	Sonst postinf Arthritiden b aokl KH, nnbez Lok	M09.04	Juvenile Arthritis b Psoriasis, Hand
M03.60	Reaktive Arthritis b sonst aokl KH, mehrere Lok	M09.05	Juvenile Arthritis b Psoriasis, Beckenreg/OS
M03.61	Reaktive Arthritis b sonst aokl KH Schulterregion	M09.06	Juvenile Arthritis b Psoriasis, Unterschenkel
M03.62	Reaktive Arthritis b sonst aokl KH Oberarm	M09.07	Juvenile Arthritis b Psoriasis, Knöchel/Fuß
M03.63	Reaktive Arthritis b sonst aokl KH Unterarm	M09.08	Juvenile Arthritis b Psoriasis, sonst Lok
M03.64	Reaktive Arthritis b sonst aokl KH Hand	M09.09	Juvenile Arthritis b Psoriasis, nnbez Lok
M03.65	Reaktive Arthritis b sonst aokl KH Becken/Oberschenkel	M09.10	Juv Arth b Crohn-KH [Ent reg], mehrere Lok
M03.66	Reaktive Arthritis b sonst aokl KH Unterschenkel	M09.11	Juv Arth b Crohn-KH [Ent reg], Schulterregion
M03.67	Reaktive Arthritis b sonst aokl KH Knöchel/Fuß	M09.12	Juv Arth b Crohn-KH [Ent reg], Oberarm
M03.68	Reaktive Arthritis b sonst aokl KH, sonst Lok	M09.13	Juv Arth b Crohn-KH [Ent reg], Unterarm
M03.69	Reaktive Arthritis b sonst aokl KH, nnbez Lok	M09.14	Juv Arth b Crohn-KH [Ent reg], Hand
M07.00	Dist interphal Arthrit psoriatic, mehrere Lok	M09.15	Juv Arth b Crohn-KH [Ent reg], Beckenreg/OS
M07.04	Dist interphal Arthrit psoriatic Hand	M09.16	Juv Arth b Crohn-KH [Ent reg], Unterschenkel
M07.07	Dist interphal Arthrit psoriatic Knöchel/Fuß	M09.17	Juv Arth b Crohn-KH [Ent reg], Knöchel/Fuß
M07.09	Dist interphal Arthrit psoriatic, nnbez Lok	M09.18	Juv Arth b Crohn-KH [Ent reg], sonst Lok
M07.10	Arthritis mutilans, mehrere Lokalisationen	M09.19	Juv Arth b Crohn-KH [Ent reg], nnbez Lok
M07.11	Arthritis mutilans Schulterregion	M09.20	Juv Arthritis b Colitis ulcerosa, mehrere Lok
M07.12	Arthritis mutilans Oberarm	M09.21	Juv Arthritis b Colitis ulcerosa, Schulterregion
M07.13	Arthritis mutilans Unterarm	M09.22	Juv Arthritis b Colitis ulcerosa, Oberarm
M07.14	Arthritis mutilans Hand	M09.23	Juv Arthritis b Colitis ulcerosa, Unterarm

M09.24	Juv Arthritis b Colitis ulcerosa, Hand	M49.40	Neuropath SpondPath, mehrere Lok WS
M09.25	Juv Arthritis b Colitis ulcerosa, Beckenreg/OS	M49.41	Neuropath SpondPath, Okzipito-Atlanto-Axialbereich
M09.26	Juv Arthritis b Colitis ulcerosa, Unterschenkel	M49.42	Neuropath SpondPath, Zervikalbereich
M09.27	Juv Arthritis b Colitis ulcerosa, Knöchel/Fuß	M49.43	Neuropath SpondPath, Zervikothorakalbereich
M09.28	Juv Arthritis b Colitis ulcerosa, sonst Lok	M49.44	Neuropath SpondPath, Thorakalbereich
M09.29	Juv Arthritis b Colitis ulcerosa, nnbez Lok	M49.45	Neuropath SpondPath, Thorakolumbalbereich
M09.80	Juv Arthritis b sonst aokl KH, mehrere Lok	M49.46	Neuropath SpondPath, Lumbalbereich
M09.81	Juv Arthritis b sonst aokl KH, Schulterregion	M49.47	Neuropath SpondPath, Lumbosakralbereich
M09.82	Juv Arthritis b sonst aokl KH, Oberarm	M49.48	Neuropath SpondPath, Sakral-/Sakrokokzygealbereich
M09.83	Juv Arthritis b sonst aokl KH, Unterarm	M49.49	Neuropath SpondPath, nnbez Lok
M09.84	Juv Arthritis b sonst aokl KH, Hand	M49.50	WK-Kompr b aokl KH, mehrere Lok WS
M09.85	Juv Arthritis b sonst aokl KH, Becken/Oberschenkel	M49.51	WK-Kompr b aokl KH, Okzipito-Atlanto-Axialbereich
M09.86	Juv Arthritis b sonst aokl KH, Unterschenkel	M49.52	WK-Kompr b aokl KH, Zervikalbereich
M09.87	Juv Arthritis b sonst aokl KH, Knöchel/Fuß	M49.53	WK-Kompr b aokl KH, Zervikothorakalbereich
M09.88	Juv Arthritis b sonst aokl KH, sonst Lok	M49.54	WK-Kompr b aokl KH, Thorakalbereich
M09.89	Juv Arthritis b sonst aokl KH, nnbez Lok	M49.55	WK-Kompr b aokl KH, Thorakolumbalbereich
M14.0	Gicht-Arthropathie d Enzymdef u sonst angeb KH	M49.56	WK-Kompr b aokl KH, Lumbalbereich
M14.1	Kristall-Arthropathie b sonst StoffwechselStör	M49.57	WK-Kompr b aokl KH, Lumbosakralbereich
M14.2	Diabetische Arthropathie	M49.58	WK-Kompr b aokl KH, Sakr-/Sakrokokzygealbereich
M14.3	Multizentrische Retikulohistiozytose	M49.59	WK-Kompr b aokl KH, nnbez Lok
M14.4	Arthropathie b Amyloidose	M49.80	Spondylopathie b so aokl KH, mehrere Lok WS
M14.5	Arthropathien b sonst endok, Ernähr- u SW-KH	M49.81	Spondylopathie b so aokl KH, Okzipito-Atlanto-Axialber
M14.6	Neuropathische Arthropathie	M49.82	Spondylopathie b so aokl KH, Zervikalber
M14.8	Arthropathien b sonst nb, aokl KH	M49.83	Spondylopathie b so aokl KH, Zervikothorakalbereich
M36.0	Dermatomyositis-Polymyositis b Neubildungen	M49.84	Spondylopathie b so aokl KH, Thorakalber
M36.1	Arthropathie b Neubildungen	M49.85	Spondylopathie b so aokl KH, Thorakolumbalber
M36.2	Arthropathia haemophilica	M49.86	Spondylopathie b so aokl KH, Lumbalber
M36.3	Arthropathie b sonst aokl Blut-KH	M49.87	Spondylopathie b so aokl KH, Lumbosakralbereich
M36.4	Arthropathie b aokl Hypersensitivitätsreaktionen	M49.88	Spondylopathie b so aokl KH, Sakral-/Sakrokokzygealber
M36.8	System-KH Bgw b sonst aokl KH	M49.89	Spondylopathie b so aokl KH, nnbez Lok
M49.00	Tuberkulose WS, mehrere Lok WS	M63.00	Myositis b aokl bakteriellen KH, mehrere Lok
M49.01	Tuberkulose WS, Okzipito-Atlanto-Axialbereich	M63.01	Myositis b aokl bakteriellen KH, Schulterregion
M49.02	Tuberkulose WS, Zervikalbereich	M63.02	Myositis b aokl bakteriellen KH, Oberarm
M49.03	Tuberkulose WS, Zervikothorakalbereich	M63.03	Myositis b aokl bakteriellen KH, Unterarm
M49.04	Tuberkulose WS, Thorakalbereich	M63.04	Myositis b aokl bakteriellen KH, Hand
M49.05	Tuberkulose WS, Thorakolumbalbereich	M63.05	Myositis b aokl bakteriellen KH, Becken/Oberschenkel
M49.06	Tuberkulose WS, Lumbalbereich	M63.06	Myositis b aokl bakteriellen KH, Unterschenkel
M49.07	Tuberkulose WS, Lumbosakralbereich	M63.07	Myositis b aokl bakteriellen KH, Knöchel/Fuß
M49.08	Tuberkulose WS, Sakral-/Sakrokokzygealbereich	M63.08	Myositis b aokl bakteriellen KH, sonst Lok
M49.09	Tuberkulose WS, nnbez Lokalisation	M63.09	Myositis b aokl bakteriellen KH, nnbez Lok
M49.10	Spondylitis brucellosa, mehrere Lok WS	M63.10	Myositis b aokl Protozoen-/Parasiteninf, mehrere Lok
M49.11	Spondylitis brucellosa, Okzipito-Atlanto-Axialbereich	M63.11	Myositis b aokl Protozoen-/Parasiteninf, Schulterregion
M49.12	Spondylitis brucellosa, Zervikalbereich	M63.12	Myositis b aokl Protozoen-/Parasiteninf, Oberarm
M49.13	Spondylitis brucellosa, Zervikothorakalbereich	M63.13	Myositis b aokl Protozoen-/Parasiteninf, Unterarm
M49.14	Spondylitis brucellosa, Thorakalbereich	M63.14	Myositis b aokl Protozoen-/Parasiteninf, Hand
M49.15	Spondylitis brucellosa, Thorakolumbalbereich	M63.15	Myositis b aokl Protozoen-/Parasiteninf, Becken/OS
M49.16	Spondylitis brucellosa, Lumbalbereich	M63.16	Myositis b aokl Protozoen-/Parasiteninf, Unterschenkel
M49.17	Spondylitis brucellosa, Lumbosakralbereich	M63.17	Myositis b aokl Protozoen-/Parasiteninf, Knöchel/Fuß
M49.18	Spondylitis brucellosa, Sakral-/Sakrokokzygealbereich	M63.18	Myositis b aokl Protozoen-/Parasiteninf, sonst Lok
M49.19	Spondylitis brucellosa, nnbez Lokalisation	M63.19	Myositis b aokl Protozoen-/Parasiteninf, nnbez Lok
M49.20	Spondylitis d Enterobakt, mehrere Lok WS	M63.20	Myositis b sonst aokl Inf-KH, mehrere Lok
M49.21	Spondylitis d Enterobakt, Okzipito-Atlanto-Axialbereich	M63.21	Myositis b sonst aokl Inf-KH, Schulterregion
M49.22	Spondylitis d Enterobakt, Zervikalbereich	M63.22	Myositis b sonst aokl Inf-KH, Oberarm
M49.23	Spondylitis d Enterobakt, Zervikothorakalbereich	M63.23	Myositis b sonst aokl Inf-KH, Unterarm
M49.24	Spondylitis d Enterobakt, Thorakalbereich	M63.24	Myositis b sonst aokl Inf-KH, Hand
M49.25	Spondylitis d Enterobakt, Thorakolumbalbereich	M63.25	Myositis b sonst aokl Inf-KH, Becken/Oberschenkel
M49.26	Spondylitis d Enterobakt, Lumbalbereich	M63.26	Myositis b sonst aokl Inf-KH, Unterschenkel
M49.27	Spondylitis d Enterobakt, Lumbosakralbereich	M63.27	Myositis b sonst aokl Inf-KH, Knöchel/Fuß
M49.28	Spondylitis d Enterobakt, Sakral-/Sakrokokzygealbereich	M63.28	Myositis b sonst aokl Inf-KH, sonst Lok
M49.29	Spondylitis d Enterobakterien, nnbez Lok	M63.29	Myositis b sonst aokl Inf-KH, nnbez Lok
M49.30	SpondPath b so aokl inf/par KH, mehr Lok WS	M63.30	Myositis b Sarkoidose, mehrere Lokalisationen
M49.31	SpondPath b so aokl inf/par KH, Okzip-Atlant-AxBereich	M63.31	Myositis b Sarkoidose, Schulterregion
M49.32	SpondPath b so aokl inf/par KH, Zervikalbereich	M63.32	Myositis b Sarkoidose, Oberarm
M49.33	SpondPath b so aokl inf/par KH, Zervikothorakalbereich	M63.33	Myositis b Sarkoidose, Unterarm
M49.34	SpondPath b so aokl inf/par KH, Thorakalbereich	M63.34	Myositis b Sarkoidose, Hand
M49.35	SpondPath b so aokl inf/par KH, Thorakolumbalbereich	M63.35	Myositis b Sarkoidose, Beckenregion/Oberschenkel
M49.36	SpondPath b so aokl inf/par KH, Lumbalbereich	M63.36	Myositis b Sarkoidose, Unterschenkel
M49.37	SpondPath b so aokl inf/par KH, Lumbosakralbereich	M63.37	Myositis b Sarkoidose, Knöchel/Fuß
M49.38	SpondPath b so aokl inf/par KH, Sak-/SakrokokzygealBer	M63.38	Myositis b Sarkoidose, sonstige Lokalisation
M49.39	SpondPath b so aokl inf/par KH, nnbez Lok	M63.39	Myositis b Sarkoidose, nnbez Lokalisationen

M63.80	Sonstige Muskel-KH b aokl KH, mehrere Lok	M82.10	Osteoporose b endokrinen Stör, mehrere Lok
M63.81	Sonstige Muskel-KH b aokl KH, Schulterregion	M82.11	Osteoporose b endokrinen Stör, Schulterregion
M63.82	Sonstige Muskel-KH b aokl KH, Oberarm	M82.12	Osteoporose b endokrinen Störungen, Oberarm
M63.83	Sonstige Muskel-KH b aokl KH, Unterarm	M82.13	Osteoporose b endokrinen Störungen, Unterarm
M63.84	Sonstige Muskel-KH b aokl KH, Hand	M82.14	Osteoporose b endokrinen Störungen, Hand
M63.85	Sonstige Muskel-KH b aokl KH, Becken/Oberschenkel	M82.15	Osteoporose b endokrinen Stör, Becken/Oberschenkel
M63.86	Sonstige Muskel-KH b aokl KH, Unterschenkel	M82.16	Osteoporose b endokrinen Stör, Unterschenkel
M63.87	Sonstige Muskel-KH b aokl KH, Knöchel/Fuß	M82.17	Osteoporose b endokrinen Stör, Knöchel/Fuß
M63.88	Sonstige Muskel-KH b aokl KH, sonst Lokalisation	M82.18	Osteoporose b endokrinen Stör, sonst Lok
M63.89	Sonstige Muskel-KH b aokl KH, nnbez Lok	M82.19	Osteoporose b endokrinen Stör, nnbez Lok
M68.00	Synovitis u Tenosynovitis b aokl bakt KH, mehrere Lok	M82.80	Osteoporose b sonst aokl KH, mehrere Lok
M68.01	Synovitis u Tenosynovitis b aokl bakt KH, Schulterregion	M82.81	Osteoporose b sonst aokl KH, Schulterregion
M68.02	Synovitis u Tenosynovitis b aokl bakt KH, Oberarm	M82.82	Osteoporose b sonst aokl KH, Oberarm
M68.03	Synovitis u Tenosynovitis b aokl bakt KH, Unterarm	M82.83	Osteoporose b sonst aokl KH, Unterarm
M68.04	Synovitis u Tenosynovitis b aokl bakt KH, Hand	M82.84	Osteoporose b sonst aokl KH, Hand
M68.05	Synovitis u Tenosynovitis b aokl bakt KH, Becken/OS	M82.85	Osteoporose b sonst aokl KH, Becken/Oberschenkel
M68.06	Synovitis u Tenosynovitis b aokl bakt KH, Unterschenkel	M82.86	Osteoporose b sonst aokl KH, Unterschenkel
M68.07	Synovitis u Tenosynovitis b aokl bakt KH, Knöchel/Fuß	M82.87	Osteoporose b sonst aokl KH, Knöchel/Fuß
M68.08	Synovitis u Tenosynovitis b aokl bakt KH, sonst Lok	M82.88	Osteoporose b sonst aokl KH, sonst Lok
M68.09	Synovitis u Tenosynovitis b aokl bakt KH, nnbez Lok	M82.89	Osteoporose b sonst aokl KH, nnbez Lok
M68.80	Sonst KH Synovialis u Sehnen b aokl KH, mehrere Lok	M90.00	Knochentuberkulose, mehrere Lokalisationen
M68.81	Sonst KH Synovialis u Sehnen b aokl KH, Schulterregion	M90.01	Knochentuberkulose Schulterregion
M68.82	Sonst KH Synovialis u Sehnen b aokl KH, Oberarm	M90.02	Knochentuberkulose Oberarm
M68.83	Sonst KH Synovialis u Sehnen b aokl KH, Unterarm	M90.03	Knochentuberkulose Unterarm
M68.84	Sonst KH Synovialis u Sehnen b aokl KH, Hand	M90.04	Knochentuberkulose Hand
M68.85	Sonst KH Synovialis u Sehnen b aokl KH, Becken/OS	M90.05	Knochentuberkulose Beckenregion u Oberschenkel
M68.86	Sonst KH Synovialis u Sehnen b aokl KH, Unterschenkel	M90.06	Knochentuberkulose Unterschenkel
M68.87	Sonst KH Synovialis u Sehnen b aokl KH, Knöchel/Fuß	M90.07	Knochentuberkulose Knöchel u Fuß
M68.88	Sonst KH Synovialis u Sehnen b aokl KH, sonst Lok	M90.08	Knochentuberkulose, sonstige Lokalisation
M68.89	Sonst KH Synovialis u Sehnen b aokl KH, nnbez Lok	M90.09	Knochentuberkulose, nnbez Lokalisationen
M73.00	Bursitis gonorrhoea, mehrere Lokalisationen	M90.10	Periostitis b sonst aokl Inf-KH, mehrere Lok
M73.01	Bursitis gonorrhoea Schulterregion	M90.11	Periostitis b sonst aokl Inf-KH, Schulterregion
M73.02	Bursitis gonorrhoea Oberarm	M90.12	Periostitis b sonst aokl Inf-KH, Oberarm
M73.03	Bursitis gonorrhoea Unterarm	M90.13	Periostitis b sonst aokl Inf-KH, Unterarm
M73.04	Bursitis gonorrhoea Hand	M90.14	Periostitis b sonst aokl Inf-KH, Hand
M73.05	Bursitis gonorrhoea Beckenregion/Oberschenkel	M90.15	Periostitis b sonst aokl Inf-KH, Becken/OS
M73.06	Bursitis gonorrhoea Unterschenkel	M90.16	Periostitis b sonst aokl Inf-KH, Unterschenkel
M73.07	Bursitis gonorrhoea Knöchel/Fuß	M90.17	Periostitis b sonst aokl Inf-KH, Knöchel/Fuß
M73.08	Bursitis gonorrhoea, sonstige Lokalisation	M90.18	Periostitis b sonst aokl Inf-KH, sonst Lok
M73.09	Bursitis gonorrhoea, nnbez Lokalisationen	M90.19	Periostitis b sonst aokl Inf-KH, nnbez Lok
M73.10	Bursitis syphilitica, mehrere Lokalisationen	M90.20	Osteopathie b sonst aokl Inf-KH, mehrere Lok
M73.11	Bursitis syphilitica Schulterregion	M90.21	Osteopathie b sonst aokl Inf-KH, Schulterregion
M73.12	Bursitis syphilitica Oberarm	M90.22	Osteopathie b sonst aokl Inf-KH, Oberarm
M73.13	Bursitis syphilitica Unterarm	M90.23	Osteopathie b sonst aokl Inf-KH, Unterarm
M73.14	Bursitis syphilitica Hand	M90.24	Osteopathie b sonst aokl Inf-KH, Hand
M73.15	Bursitis syphilitica Beckenregion/Oberschenkel	M90.25	Osteopathie b sonst aokl Inf-KH, Becken/OS
M73.16	Bursitis syphilitica Unterschenkel	M90.26	Osteopathie b sonst aokl Inf-KH, Unterschenkel
M73.17	Bursitis syphilitica Knöchel/Fuß	M90.27	Osteopathie b sonst aokl Inf-KH, Knöchel/Fuß
M73.18	Bursitis syphilitica, sonstige Lokalisation	M90.28	Osteopathie b sonst aokl Inf-KH, sonst Lok
M73.19	Bursitis syphilitica, nnbez Lokalisationen	M90.29	Osteopathie b sonst aokl Inf-KH, nnbez Lok
M73.80	Sonst KH Weichteilgew b so aokl KH, mehrere Lok	M90.30	Knochennekrose b Caisson-KH, mehrere Lok
M73.81	Sonst KH Weichteilgew b so aokl KH, Schulterregion	M90.31	Knochennekrose b Caisson-KH, Schulterregion
M73.82	Sonst KH Weichteilgew b so aokl KH, Oberarm	M90.32	Knochennekrose b Caisson-KH, Oberarm
M73.83	Sonst KH Weichteilgew b so aokl KH, Unterarm	M90.33	Knochennekrose b Caisson-KH, Unterarm
M73.84	Sonst KH Weichteilgew b so aokl KH, Hand	M90.34	Knochennekrose b Caisson-KH, Hand
M73.85	Sonst KH Weichteilgew b so aokl KH Becken/OS	M90.35	Knochennekrose b Caisson-KH, Becken/OS
M73.86	Sonst KH Weichteilgew b so aokl KH, Unterschenkel	M90.36	Knochennekrose b Caisson-KH, Unterschenkel
M73.87	Sonst KH Weichteilgew b so aokl KH, Knöchel/Fuß	M90.37	Knochennekrose b Caisson-KH, Knöchel/Fuß
M73.88	Sonst KH Weichteilgew b so aokl KH, sonst Lok	M90.38	Knochennekrose b Caisson-KH, sonst Lokalisation
M73.89	Sonst KH Weichteilgew b so aokl KH, nnbez Lok	M90.39	Knochennekrose b Caisson-KH, nnbez Lokalisationen
M82.00	Osteoporose b Plasmozytom, mehrere Lok	M90.40	Knochennekrose d Hämoglobinopathie, mehrere Lok
M82.01	Osteoporose b Plasmozytom, Schulterregion	M90.41	Knochennekrose d Hämoglobinopathie, Schulterregion
M82.02	Osteoporose b Plasmozytom, Oberarm	M90.42	Knochennekrose d Hämoglobinopathie, Oberarm
M82.03	Osteoporose b Plasmozytom, Unterarm	M90.43	Knochennekrose d Hämoglobinopathie, Unterarm
M82.04	Osteoporose b Plasmozytom, Hand	M90.44	Knochennekrose d Hämoglobinopathie, Hand
M82.05	Osteoporose b Plasmozytom, Becken/OS	M90.45	Knochennekrose d Hämoglobinopathie, Becken/OS
M82.06	Osteoporose b Plasmozytom, Unterschenkel	M90.46	Knochennekrose d Hämoglobinopathie, Unterschenkel
M82.07	Osteoporose b Plasmozytom, Knöchel/Fuß	M90.47	Knochennekrose d Hämoglobinopathie, Knöchel/Fuß
M82.08	Osteoporose b Plasmozytom, sonst Lokalisation	M90.48	Knochennekrose d Hämoglobinopathie, sonst Lok
M82.09	Osteoporose b Plasmozytom, nnbez Lokalisationen	M90.49	Knochennekrose d Hämoglobinopathie, nnbez Lok



M90.50	Knochennekrose b sonst aokl KH, mehrere Lok	M99.88	Sonst Biomechan FktStör, Brustkorb
M90.51	Knochennekrose b sonst aokl KH, Schulterregion	M99.89	Sonst biomech FktStör, Abd u sonst Lok
M90.52	Knochennekrose b sonst aokl KH, Oberarm	M99.90	Biomechan FktStör, nnbez, Kopfber
M90.53	Knochennekrose b sonst aokl KH, Unterarm	M99.91	Biomechan FktStör, nnbez, Zervikalber
M90.54	Knochennekrose b sonst aokl KH, Hand	M99.92	Biomechan FktStör, nnbez, Thorakalber
M90.55	Knochennekrose b sonst aokl KH, Becken/OS	M99.93	Biomechan FktStör, nnbez, Lumbalber
M90.56	Knochennekrose b sonst aokl KH, Unterschenkel	M99.94	Biomechan FktStör, nnbez, Sakralber
M90.57	Knochennekrose b sonst aokl KH, Knöchel/Fuß	M99.95	Biomechan FktStör, nnbez, Beckenber
M90.58	Knochennekrose b sonst aokl KH, sonst Lok	M99.96	Biomechan FktStör, nnbez, Unt Extrem
M90.59	Knochennekrose b sonst aokl KH, nnbez Lok	M99.97	Biomechan FktStör, nnbez, Ob Extrem
M90.60	Osteodystrophia deformans b NB, mehrere Lok	M99.98	Biomechan FktStör, nnbez, Brustkorb
M90.61	Osteodystrophia deformans b NB, Schulterregion	M99.99	Biomechan FktStör, nnbez: Abd u sonst Lok
M90.62	Osteodystrophia deformans b NB, Oberarm	N08.0	Glomeruläre KH b aokl inf/parasit KH
M90.63	Osteodystrophia deformans b NB, Unterarm	N08.1	Glomeruläre KH b Neubildungen
M90.64	Osteodystrophia deformans b NB, Hand	N08.2	Glomeruläre KH b BlutKH u Stör m Beteilig Immunsyst
M90.65	Osteodystrophia deformans b NB, Becken/OS	N08.3	Glomeruläre KH b Diabetes mellitus
M90.66	Osteodystrophia deformans b NB, Unterschenkel	N08.4	Glomeruläre KH b so endokrinen, Ernährungs- u SW-KH
M90.67	Osteodystrophia deformans b NB, Knöchel/Fuß	N08.5	Glomeruläre KH b System-KH Bindegewebe
M90.68	Osteodystrophia deformans b NB, sonst Lok	N08.8	Glomeruläre KH b sonst aokl KH
M90.69	Osteodystrophia deformans b NB, nnbez Lok	N16.0	Tubulointerstitielle Nieren-KH b aokl inf/paras KH
M90.70	Knochenfraktur b Neubildungen, mehrere Lok	N16.1	Tubulointerstitielle Nieren-KH b Neubildungen
M90.71	Knochenfraktur b Neubildungen, Schulterregion	N16.2	Tubulinterst Nieren-KH b Blut-KH/Stör m Beteil Immunsyst
M90.72	Knochenfraktur b Neubildungen, Oberarm	N16.3	Tubulointerstitielle Nieren-KH b StoffwechselKH
M90.73	Knochenfraktur b Neubildungen, Unterarm	N16.4	Tubulointerstitielle Nieren-KH b systemischen KH Bgw
M90.74	Knochenfraktur b Neubildungen, Hand	N16.5	Tubulointerstitielle Nieren-KH b Transplantatabstoßung
M90.75	Knochenfraktur b Neubildungen, Becken/OS	N16.8	Tubulointerstitielle Nieren-KH b sonst aokl KH
M90.76	Knochenfraktur b Neubildungen, Unterschenkel	N22.0	Harnstein b Schistosomiasis [Bilharziose]
M90.77	Knochenfraktur b Neubildungen, Knöchel/Fuß	N22.8	Harnstein b sonst aokl KH
M90.78	Knochenfraktur b Neubildungen, sonst Lok	N29.0	Spätsyphilis Niere
M90.79	Knochenfraktur b Neubildungen, nnbez Lok	N29.1	Sonst KH Niere/Ureter b aokl inf/paras KH
M90.80	Osteopathie b sonst aokl KH, mehrere Lok	N29.8	Sonst KH Niere/Ureter b sonst aokl KH
M90.81	Osteopathie b sonst aokl KH, Schulterregion	N33.0	Tuberkulöse Zystitis
M90.82	Osteopathie b sonst aokl KH, Oberarm	N33.8	KH Harnblase b sonst aokl KH
M90.83	Osteopathie b sonst aokl KH, Unterarm	N37.0	Urethritis b aokl KH
M90.84	Osteopathie b sonst aokl KH, Hand	N37.8	Sonstige KH Hamröhre b aokl KH
M90.85	Osteopathie b sonst aokl KH, Becken/OS	N51.0	KH Prostata b aokl KH
M90.86	Osteopathie b sonst aokl KH, Unterschenkel	N51.1	KH Hoden u Nebenhoden b aokl KH
M90.87	Osteopathie b sonst aokl KH, Knöchel/Fuß	N51.2	Balanitis b aokl KH
M90.88	Osteopathie b sonst aokl KH, sonst Lok	N51.8	Sonst KH männl Genitalorgane b aokl KH
M90.89	Osteopathie b sonst aokl KH, nnbez Lok	N74.0	Tuberkulöse Infektion Cervix uteri
M99.00	Segm u somat FktStör, Kopfber	N74.1	Tuberkulöse Entzündung im weiblichen Becken
M99.01	Segm u somat FktStör, Zervikalber	N74.2	Syphilitische Entzündung im weiblichen Becken
M99.02	Segm u somat FktStör, Thorakalber	N74.3	Entzündung im weibl Becken d Gonokokken
M99.03	Segm u somat FktStör, Lumbalber	N74.4	Entzündung im weibl Becken d Chlamydien
M99.04	Segm u somat FktStör, Sakralber	N74.8	Entzündung im weibl Becken b sonst aokl KH
M99.05	Segm u somat FktStör, Beckenber	N77.0	Ulzeration Vulva b aokl infek/paras KH
M99.06	Segm u somat FktStör, Unt Extrem	N77.1	Vaginitis, Vulvitis od Vulvovaginitis b aokl infek/paras KH
M99.07	Segm u somat FktStör, Ob Extrem	N77.8	Vulvovaginale Ulzerat u Entz b sonst aokl KH
M99.08	Segm u somat FktStör, Brustkorb	O09.0	Schwangerschaftsdauer, weniger als 5 vollendete Wochen
M99.09	Segm u somat FktStör, Abd u sonst Lok	O09.1	Schwangerschaftsdauer, 5 bis 13 vollendete Wochen
M99.10	Sublux (WS), Kopfber	O09.2	Schwangerschaftsdauer, 14 bis 19 vollendete Wochen
M99.11	Sublux (WS), Zervikalber	O09.3	Schwangerschaftsdauer, 20 bis 25 vollendete Wochen
M99.12	Sublux (WS), Thorakalber	O09.4	Schwangerschaftsdauer, 26 bis 33 vollendete Wochen
M99.13	Sublux (WS), Lumbalber	O09.5	Schwangerschaftsdauer, 34 bis 36 vollendete Wochen
M99.14	Sublux (WS), Sakralber	O09.6	SchwangDauer, 37 bis 41 vollend Wo
M99.19	Sublux (WS), Abd u sonst Lok	O09.7	SchwangDauer, > 41 vollend Wo
M99.20	SubluxSten SpinKan, Kopfber	O09.9	Schwangerschaftsdauer, nnbez
M99.21	SubluxSten SpinKan, Zervikalber	O47.9	Frustrane Kontraktionen, nnbez
M99.22	SubluxSten SpinKan, Thorakalber	O94	Folgen von Kompl währ Schw/Geb/WochB
M99.23	SubluxSten SpinKan, Lumbalber	O95	Sterbefall während Gestationsperiode nnbez Ursache
M99.24	SubluxSten SpinKan, Sakralber	O96.0	Tod infolge direkter gestationsbedingter Ursachen
M99.29	SubluxSten SpinKan, Abd u sonst Lok	O96.1	Tod infolge indirekter gestationsbedingter Ursachen
M99.80	Sonst Biomechan FktStör, Kopfber	O96.9	Tod infolge nnbez gestationsbedingter Ursachen
M99.81	Sonst Biomechan FktStör, Zervikalber	O97.0	Tod an den Folgen direkt gestationsbedingter Ursachen
M99.82	Sonst Biomechan FktStör, Thorakalber	O97.1	Tod an Folgen indirekter gestationsbedingter Ursachen
M99.83	Sonst Biomechan FktStör, Lumbalber	O97.9	Tod an den Folgen nnbez gestationsbedingter Ursachen
M99.84	Sonst Biomechan FktStör, Sakralber	P75	Mekoniumileus bei zystischer Fibrose
M99.85	Sonst Biomechan FktStör, Beckenber	P95	Fetaltod nnbez Ursache
M99.86	Sonst Biomechan FktStör, Unt Extrem	P96.4	SchwangAbbruch als Ursache v Zuständen Fetus/Neugeb
M99.87	Sonst Biomechan FktStör, Ob Extrem	Q87.0	Angeb FehlbildSynd m vorwiegender Beteiligung Gesicht

Q87.1	Angeb FehlbildSynd vorw m Kleinwuchs einherg	S34.74	Verletzung Rückenmark, L4
Q87.2	Angeb FehlbildSynd m vorwiegend Beteiligung Extrem	S34.75	Verletzung Rückenmark, L5
Q87.3	Angeb FehlbSynd m verm GewWachstum früh Kindesalter	S34.76	Verletz RM, S1
Q87.5	Sonst angeb FehlbildSynd m sonst Skelettveränderungen	S34.77	Verletz RM, S2-S5
Q87.8	Sonst nbez angeborene Fehlbildungssynde, aonkl	S41.84	Weichteilschaden I. Gr b geschl Fraktur od Lux Oberarmes
R65.0	Syst inflam Response-Synd [SIRS] infek o Organkomp	S41.85	Weichteilschaden II. Gr b geschl Fraktur od Lux Oberarm
R65.1	Syst inflam Response-Synd [SIRS] infek m Organkomp	S41.86	Weichteilschaden III. Gr b geschl Fraktur od Lux Oberarm
R65.2	Syst inflam Response-Synd [SIRS] ni-infekt o Organkomp	S41.87	Weichteilschaden I. Gr b off Fraktur od Lux Oberarm
R65.3	Syst inflam Response-Synd [SIRS] ni-infekt m Organkomp	S41.88	Weichteilschaden II. Gr b off Fraktur od Lux Oberarm
R65.9	System inflam Response-Synd [SIRS], nnbez	S41.89	Weichteilschaden III. Gr b off Fraktur od Lux Oberarm
R69	Unbekannte u nnbez Krankheitsursachen	S51.84	Weichteilschaden I. Gr b geschl Fraktur od Lux Unterarm
R75	Laborhinweis auf Humanes Immundefizienz-Virus [HIV]	S51.85	Weichteilschaden II. Gr b geschl Fraktur od Lux Unterarm
R78.0	Nachweis von Alkohol im Blut	S51.86	Weichteilschaden III. Gr b geschl Fraktur od Lux Unterarm
R96.0	Plötzlich eingetretener Tod	S51.87	Weichteilschaden I. Gr b off Fraktur od Lux Unterarmes
R96.1	Todeseintritt in < 24 Std nach Beginn Sympt, oh and Ang	S51.88	Weichteilschaden II. Gr b off Fraktur od Lux Unterarm
R98	Tod oh Anwesenheit andr Personen	S51.89	Weichteilschaden III. Gr b off Fraktur od Lux Unterarmes
R99	Sonstige ungenau od nnbez Todesursachen	S61.84	Weichteilschaden I. Gr b geschl Fx od Lux Handgel u Hand
S01.83	Off Wunde (jeder Teil Kopf) m Verbind zu intrakran Verletz	S61.85	Weichteilschaden II. Gr b geschl Fx od Lux Handgel u Hand
S01.84	Weichteilschaden I. Gr b geschl Fraktur od Lux Kopf	S61.86	Weichteilschaden III. Gr b geschl Fx od Lux Handgel u Hand
S01.85	Weichteilschaden II. Gr b geschl Fraktur od Lux Kopf	S61.87	Weichteilschaden I. Gr b off Fraktur od Lux Handgel u Hand
S01.86	Weichteilschaden III. Gr b geschl Fraktur od Lux Kopf	S61.88	Weichteilschaden II. Gr b off Fraktur od Lux Handgel u Hand
S01.87	Weichteilschaden I. Gr b off Fraktur od Lux Kopf	S61.89	Weichteilschaden III. Gr b off Fraktur od Lux Handgel u Hand
S01.88	Weichteilschaden II. Gr b off Fraktur od Lux Kopf	S71.84	Weichteilschaden I. Gr b geschl Fx od Lux Hüfte u Obersch
S01.89	Weichteilschaden III. Gr b off Fraktur od Lux Kopf	S71.85	Weichteilschaden II. Gr b geschl Fx od Lux Hüfte u Obersch
S06.70	Bewußtlos b SHT, < 30 Min	S71.86	Weichteilschaden III. Gr b geschl Fx od Lux Hüfte u Obersch
S06.71	Bewußtlos b SHT, 30 Min bis 24 Std	S71.87	Weichteilschaden I. Gr b off Fraktur od Lux Hüfte u Obersch
S06.72	Bewußtlos b SHT, > 24 h, m Rückk z vorh besteh BewGr	S71.88	Weichteilschaden II. Gr b off Fraktur od Lux Hüfte u Obersch
S06.73	Bewußtlos b SHT, > 24 h, oh Rückk z vorh besteh BewGr	S71.89	Weichteilschaden III. Gr b off Fraktur od Lux Hüfte u Obersch
S06.79	Bewußtlos b SHT, Dauer nnbez	S81.84	Weichteilschaden I. Gr b geschl Fx od Lux Unterschenkels
S11.84	Weichteilschaden I. Gr b geschl Fraktur od Lux Hals	S81.85	Weichteilschaden II. Gr b geschl Fx od Lux Unterschenkel
S11.85	Weichteilschaden II. Gr b geschl Fraktur od Lux Hals	S81.86	Weichteilschaden III. Gr b geschl Fx od Lux Unterschenkel
S11.86	Weichteilschaden III. Gr b geschl Fraktur od Lux d Hals	S81.87	Weichteilschaden I. Gr b off Fraktur od Lux Unterschenkels
S11.87	Weichteilschaden I. Gr b off Fraktur od Lux Hals	S81.88	Weichteilschaden II. Gr b off Fraktur od Lux Unterschenkels
S11.88	Weichteilschaden II. Gr b off Fraktur od Lux Hals	S81.89	Weichteilschaden III. Gr b off Fraktur od Lux Unterschenkel
S11.89	Weichteilschaden III. Gr b off Fraktur od Lux Hals	S91.84	Weichteilschaden I. Gr b geschl Fraktur od Luxation Fuß
S14.70	Verletzung zervikales RM, Höhe nnbez	S91.85	Weichteilschaden II. Gr b geschl Fraktur od Luxation Fuß
S14.71	Verletzung Rückenmark, C1	S91.86	Weichteilschaden III. Gr b geschl Fraktur od Luxation Fuß
S14.72	Verletzung Rückenmark, C2	S91.87	Weichteilschaden I. Gr b off Fraktur od Luxation Fuß
S14.73	Verletzung Rückenmark, C3	S91.88	Weichteilschaden II. Gr b off Fraktur od Luxation Fuß
S14.74	Verletzung Rückenmark, C4	S91.89	Weichteilschaden III. Gr b off Fraktur od Luxation Fuß
S14.75	Verletzung Rückenmark, C5	T31.00	Verbr < 10% KöOF: < 10% od nnbez Anteil Verbr 3. Gr
S14.76	Verletzung Rückenmark, C6	T31.10	Verbr 10-19% KöOF: < 10% od nnbez Anteil Verbr 3. Gr
S14.77	Verletzung Rückenmark, C7	T31.11	Verbr 10-19% KöOF: 10-19% Verbr 3. Gr
S14.78	Verletzung Rückenmark, C8	T31.20	Verbr 20-29% KöOF: < 10% od nnbez Anteil Verbr 3. Gr
S21.83	Off Wunde (jed Teil Thorax) m Verbind zu intrathor Verletz	T31.21	Verbr 20-29% KöOF: 10-19% Verbr 3. Gr
S21.84	Weichteilschaden I. Gr b geschl Fraktur od Lux Thorax	T31.22	Verbr 20-29% KöOF: 20-29% Verbr 3. Gr
S21.85	Weichteilschaden II. Gr b geschl Fraktur od Lux Thorax	T31.30	Verbr 30-39% KöOF: < 10% od nnbez Anteil Verbr 3. Gr
S21.86	Weichteilschaden III. Gr b geschl Fraktur od Lux Thorax	T31.31	Verbr 30-39% KöOF: 10-19% Verbr 3. Gr
S21.87	Weichteilschaden I. Gr b off Fraktur od Lux Thorax	T31.32	Verbr 30-39% KöOF: 20-29% Verbr 3. Gr
S21.88	Weichteilschaden II. Gr b off Fraktur od Lux Thorax	T31.33	Verbr 30-39% KöOF: 30-39% Verbr 3. Gr
S21.89	Weichteilschaden III. Gr b of Fraktur od Lux Thorax	T31.40	Verbr 40-49% KöOF: < 10% od nnbez Anteil Verbr 3. Gr
S24.70	Verletzung thorakales RM, Höhe nnbez	T31.41	Verbr 40-49% KöOF: 10-19% Verbr 3. Gr
S24.71	Verletzung Rückenmark, T1	T31.42	Verbr 40-49% KöOF: 20-29% Verbr 3. Gr
S24.72	Verletzung Rückenmark, T2/T3	T31.43	Verbr 40-49% KöOF: 30-39% Verbr 3. Gr
S24.73	Verletzung Rückenmark, T4/T5	T31.44	Verbr 40-49% KöOF: 40-49% Verbr 3. Gr
S24.74	Verletzung Rückenmark, T6/T7	T31.50	Verbr 50-59% KöOF: < 10% od nnbez Anteil Verbr 3. Gr
S24.75	Verletzung Rückenmark, T8/T9	T31.51	Verbr 50-59% KöOF: 10-19% Verbr 3. Gr
S24.76	Verletzung Rückenmark, T10/T11	T31.52	Verbr 50-59% KöOF: 20-29% Verbr 3. Gr
S24.77	Verletzung Rückenmark, T12	T31.53	Verbr 50-59% KöOF: 30-39% Verbr 3. Gr
S31.83	Off Wunde (jd T Abd LumbGeg Beck) m Verb intraabd Verl	T31.54	Verbr 50-59% KöOF: 40-49% Verbr 3. Gr
S31.84	Weichteilschaden I. Gr b geschl Fraktur od Lux LWS u Be	T31.55	Verbr 50-59% KöOF: 50-59% Verbr 3. Gr
S31.85	Weichteilschaden II. Gr b geschl Fraktur od Lux LWS u Be	T31.60	Verbr 60-69% KöOF: < 10% od nnbez Anteil Verbr 3. Gr
S31.86	Weichteilschaden III. Gr b geschl Fraktur od Lux LWS u Be	T31.61	Verbr 60-69% KöOF: 10-19% Verbr 3. Gr
S31.87	Weichteilschaden I. Gr b off Fraktur od Lux LWS u Be	T31.62	Verbr 60-69% KöOF: 20-29% Verbr 3. Gr
S31.88	Weichteilschaden II. Gr b off Fraktur od Lux LWS u Be	T31.63	Verbr 60-69% KöOF: 30-39% Verbr 3. Gr
S31.89	Weichteilschaden III. Gr b off Fraktur od Lux LWS u Be	T31.64	Verbr 60-69% KöOF: KöOF, 40-49% Verbr 3. Gr
S34.70	Verletz lumbal RM, Höhe nnbez	T31.65	Verbr 60-69% KöOF: 50-59% Verbr 3. Gr
S34.71	Verletzung Rückenmark, L1	T31.66	Verbr 60-69% KöOF: 60-69% Verbr 3. Gr
S34.72	Verletzung Rückenmark, L2	T31.70	Verbr 70-79% KöOF: < 10% od nnbez Anteil Verbr 3. Gr
S34.73	Verletzung Rückenmark, L3	T31.71	Verbr 70-79% KöOF: 10-19% Verbr 3. Gr



T31.72	Verbr 70-79% KöOF: 20-29% Verbr 3. Gr	T32.90	Verätz 90% od mehr KöOF:<10% od nnbez Ant Verätz 3.Gr
T31.73	Verbr 70-79% KöOF: 30-39% Verbr 3. Gr	T32.91	Verätz 90% od mehr KöOF: 10-19% Verätz 3. Gr
T31.74	Verbr 70-79% KöOF: 40-49% Verbr 3. Gr	T32.92	Verätz 90% od mehr KöOF: 20-29% Verätz 3. Gr
T31.75	Verbr 70-79% KöOF: 50-59% Verbr 3. Gr	T32.93	Verätz 90% od mehr KöOF: 30-39% Verätz 3. Gr
T31.76	Verbr 70-79% KöOF: 60-69% Verbr 3. Gr	T32.94	Verätz 90% od mehr KöOF: 40-49% Verätz 3. Gr
T31.77	Verbr 70-79% KöOF: 70-79% Verbr 3. Gr	T32.95	Verätz 90% od mehr KöOF: 50-59% Verätz 3. Gr
T31.80	Verbr 80-89% KöOF: < 10% od nnbez Anteil Verbr 3. Gr	T32.96	Verätz 90% od mehr KöOF: 60-69% Verätz 3. Gr
T31.81	Verbr 80-89% KöOF: 10-19% Verbr 3. Gr	T32.97	Verätz 90% od mehr KöOF: 70-79% Verätz 3. Gr
T31.82	Verbr 80-89% KöOF: 20-29% Verbr 3. Gr	T32.98	Verätz 90% od mehr KöOF: 80-89% Verätz 3. Gr
T31.83	Verbr 80-89% KöOF: 30-39% Verbr 3. Gr	T32.99	Verätz 90% od mehr KöOF: 90% od mehr Verätz 3. Gr
T31.84	Verbr 80-89% KöOF: 40-49% Verbr 3. Gr	T74.0	Vernachlässigen od Imstichlassen
T31.85	Verbr 80-89% KöOF: 50-59% Verbr 3. Gr	T74.1	Körperlicher Mißbrauch
T31.86	Verbr 80-89% KöOF: 60-69% Verbr 3. Gr	T74.2	Sexueller Mißbrauch
T31.87	Verbr 80-89% KöOF: 70-79% Verbr 3. Gr	T74.3	Psychischer Mißbrauch
T31.88	Verbr 80-89% KöOF: 80-89% Verbr 3. Gr	T74.8	Sonstige Formen Mißbrauch von Personen
T31.90	Verbr 90% od mehr KöOF: <10% od nnbez Ant Verbr 3 G	T74.9	Mißbrauch von Personen, nnbez
T31.91	Verbr 90% od mehr KöOF: 10-19 % Verbr 3. Gr	T90.0	Folgen oberflächliche Verletzung Kopf
T31.92	Verbr 90% od mehr KöOF: 20-29 % Verbr 3. Gr	T90.1	Folgen offenen Wunde Kopf
T31.93	Verbr 90% od mehr KöOF: 30-39 % Verbr 3. Gr	T90.2	Folgen Fx Schädel u Gesichtsschädelknochen
T31.94	Verbr 90% od mehr KöOF: 40-49 % Verbr 3. Gr	T90.3	Folgen Verletzung Hirnnerven
T31.95	Verbr 90% od mehr KöOF: 50-59 % Verbr 3. Gr	T90.4	Folgen Verletzung Auge u Orbita
T31.96	Verbr 90% od mehr KöOF: 60-69 % Verbr 3. Gr	T90.5	Folgen intrakranielle Verletzung
T31.97	Verbr 90% od mehr KöOF: 70-79 % Verbr 3. Gr	T90.8	Folgen sonst nbez Verletzungen Kopf
T31.98	Verbr 90% od mehr KöOF: 80-89% Verbr 3. Gr	T90.9	Folgen nnbez Verletzung Kopf
T31.99	Verbr 90% od mehr KöOF: 90 % od mehr Verbr 3. Gr	T91.0	Folgen oberflächl Verletz u offenen Wunde Hals u Rumpf
T32.00	Verätz < 10% KöOF: < 10% od nnbez Anteil Verätz 3. Gr	T91.1	Folgen Fraktur Wirbelsäule
T32.10	Verätz 10-19% KöOF: < 10% od nnbez Anteil Verätz 3. Gr	T91.2	Folgen sonst Fraktur Thorax u Becken
T32.11	Verätz 10-19% KöOF: 10-19% od nnbez Anteil Verätz 3. Gr	T91.3	Folgen Verletzung Rückenmark
T32.20	Verätz 20-29% KöOF: < 10% od nnbez Anteil Verätz 3. Gr	T91.4	Folgen Verletzung intrathorakale Organe
T32.21	Verätz 20-29% KöOF: 10-19% Verätz 3. Gr	T91.5	Folgen Verletz intraabdominaler Organe u Beckenorgane
T32.22	Verätz 20-29% KöOF: 20-29% Verätz 3. Gr	T91.8	Folgen sonst nbez Verletzung Hals u Rumpf
T32.30	Verätz 30-39% KöOF: < 10% od nnbez Anteil Verätz 3. Gr	T91.9	Folgen nnbez Verletzung Hals u Rumpf
T32.31	Verätz 30-39% KöOF: 10-19% Verätz 3. Gr	T92.0	Folgen offene Wunde obere Extremität
T32.32	Verätz 30-39% KöOF: 20-29% Verätz 3. Gr	T92.1	Folgen Fraktur Arm
T32.33	Verätz 30-39% KöOF: 30-39% Verätz 3. Gr	T92.2	Folgen Fraktur in Höhe Handgelenk u Hand
T32.40	Verätz 40-49% KöOF: < 10% od nnbez Anteil Verätz 3. Gr	T92.3	Folgen Luxation Verstauchung Zerrung obere Extremität
T32.41	Verätz 40-49% KöOF: 10-19% Verätz 3. Gr	T92.4	Folgen Verletzung Nerven obere Extremität
T32.42	Verätz 40-49% KöOF: 20-29% Verätz 3. Gr	T92.5	Folgen Verletzung Muskeln u Sehnen obere Extremität
T32.43	Verätz 40-49% KöOF: 30-39% Verätz 3. Gr	T92.6	Folgen Zerquetsch od traumat Amputat obere Extremität
T32.44	Verätz 40-49% KöOF: 40-49% Verätz 3. Gr	T92.8	Folgen so nbez Verletzungen obere Extremität
T32.50	Verätz 50-59% KöOF: < 10% od nnbez Anteil Verätz 3. Gr	T92.9	Folgen nnbez Verletzung obere Extremität
T32.51	Verätz 50-59% KöOF: 10-19% Verätz 3. Gr	T93.0	Folgen offene Wunde untere Extremität
T32.52	Verätz 50-59% KöOF: 20-29% Verätz 3. Gr	T93.1	Folgen Fraktur Femur
T32.53	Verätz 50-59% KöOF: 30-39% Verätz 3. Gr	T93.2	Folgen sonstiger Frakturen untere Extremität
T32.54	Verätz 50-59% KöOF: 40-49% Verätz 3. Gr	T93.3	Folgen Luxation Verstauchung Zerrung untere Extremität
T32.55	Verätz 50-59% KöOF: 50-59% Verätz 3. Gr	T93.4	Folgen Verletzung von Nerven untere Extremität
T32.60	Verätz 60-69% KöOF: < 10% od nnbez Anteil Verätz 3. Gr	T93.5	Folgen Verletzung von Muskeln u Sehnen untere Extremität
T32.61	Verätz 60-69% KöOF: 10-19% Verätz 3. Gr	T93.6	Folgen Zerquetsch od traumat Amputat untere Extremität
T32.62	Verätz 60-69% KöOF: 20-29% Verätz 3. Gr	T93.8	Folgen sonstiger nbez Verletzung untere Extremität
T32.63	Verätz 60-69% KöOF: 30-39% Verätz 3. Gr	T93.9	Folgen einer nnbez Verletzung untere Extremität
T32.64	Verätz 60-69% KöOF: 40-49% Verätz 3. Gr	T94.0	Folgen Verletzungen mehr Körperregionen
T32.65	Verätz 60-69% KöOF: 50-59% Verätz 3. Gr	T94.1	Folgen Verletzungen nnbez Körperregionen
T32.66	Verätz 60-69% KöOF: 60-69% Verätz 3. Gr	T95.0	Folgen Verbrennung/Verätzung/Erfrierung Kopf od Hals
T32.70	Verätz 70-79% KöOF: < 10% od nnbez Anteil Verätz 3. Gr	T95.1	Folgen Verbrennung/Verätzung/Erfrierung Rumpf
T32.71	Verätz 70-79% KöOF: 10-19% Verätz 3. Gr	T95.2	Folgen Verbrennung/Verätzung/Erfrierung obere Extremität
T32.72	Verätz 70-79% KöOF: 20-29% Verätz 3. Gr	T95.3	Folgen Verbrennung/Verätzung/Erfrierung untere Extremität
T32.73	Verätz 70-79% KöOF: 30-39% Verätz 3. Gr	T95.4	Folgen Verbr/Verätz, nach Größe betref KörpReg klassif
T32.74	Verätz 70-79% KöOF: 40-49% Verätz 3. Gr	T95.8	Folgen so nbez Verbrennung/Verätzung/Erfrierung
T32.75	Verätz 70-79% KöOF: 50-59% Verätz 3. Gr	T95.9	Folgen nnbez Verbrennung/Verätzung/Erfrierung
T32.76	Verätz 70-79% KöOF: 60-69% Verätz 3. Gr	T96	Folgen Vergiftung d AM/Drogen/biolog aktive Subst
T32.77	Verätz 70-79% KöOF: 70-79% Verätz 3. Gr	T97	Folgen tox Wirkungen von vorwieg nicht med verwend Subst
T32.80	Verätz 80-89% KöOF: < 10% od nnbez Anteil Verätz 3. Gr	T98.0	Folgen Auswirkungen FK in natürlichen Körperöffnungen
T32.81	Verätz 80-89% KöOF: 10-19% Verätz 3. Gr	T98.1	Folgen sonst u nnbez Schäden d äußere Ursachen
T32.82	Verätz 80-89% KöOF: 20-29% Verätz 3. Gr	T98.2	Folgen bestimmter Frühkomplikationen Trauma
T32.83	Verätz 80-89% KöOF: 30-39% Verätz 3. Gr	T98.3	Folgen Komplik b chir Eingriffen u med Behandl, anokl
T32.84	Verätz 80-89% KöOF: 40-49% Verätz 3. Gr	U06.0	Nicht belegte Schlüsselnummer U06.0
T32.85	Verätz 80-89% KöOF: 50-59% Verätz 3. Gr	U06.1	Nicht belegte Schlüsselnummer U06.1
T32.86	Verätz 80-89% KöOF: 60-69% Verätz 3. Gr	U06.2	Nicht belegte Schlüsselnummer U06.2
T32.87	Verätz 80-89% KöOF: 70-79% Verätz 3. Gr	U06.3	Nicht belegte Schlüsselnummer U06.3
T32.88	Verätz 80-89% KöOF: 80-89% Verätz 3. Gr	U06.4	Nicht belegte Schlüsselnummer U06.4

U06.5	Nicht belegte Schlüsselnummer U06.5	U80.20	Enterococ. faec. mit Res geg Glykop-Antib
U06.6	Nicht belegte Schlüsselnummer U06.6	U80.21	Ent. f. mit Res. g Oxaz od m H-Lev-Ami-Res u oh R g Glyk-A
U06.7	Nicht belegte Schlüsselnummer U06.7	U80.30	Enteroc. faec. mit Res. Geg. Glykop-Anti
U06.8	Nicht belegte Schlüsselnummer U06.8	U80.31	Res geg Oxaz. od Strepto od m H-Lev-Ami-R u oh Re geg Gly
U06.9	Nicht belegte Schlüsselnummer U06.9	U80.4	Esch/Klebs/Prot m Res Chinol/CbP/Amik/ßLakAB [ESBLRes]
U07.0	Nicht belegte Schlüsselnummer U07.0	U80.5	Enterob, Citrob u Serrat m Res gg Carbap, Chinol u Amik
U07.1	Nicht belegte Schlüsselnummer U07.1	U80.6	Ps aer u and NFerm m Res gg CbP/Chinol/Amik/Ceft/Pip/Taz
U07.2	Nicht belegte Schlüsselnummer U07.2	U80.7	Burkh u Stenotr m Res gg Chinol/Amik/Ceftaz/Pip/Taz/Cotr
U07.3	Nicht belegte Schlüsselnummer U07.3	U81	Bakter m Multiresist gg Antibiot
U07.4	Nicht belegte Schlüsselnummer U07.4	U82.0	Mycobact tubercul m Resist gg ein/mehr Erstrangmed
U07.5	Nicht belegte Schlüsselnummer U07.5	U82.1	Multi-Drug Resistant Tuberculosis [MDR-TB]
U07.6	Nicht belegte Schlüsselnummer U07.6	U82.2	Atyp Mykobakt/Nocardia m Res gg ein/mehr Erstrangmed
U07.7	Nicht belegte Schlüsselnummer U07.7	U83	Candida m Res gg Fluconaz od Voriconaz
U07.8	Nicht belegte Schlüsselnummer U07.8	U84	Herpesviren m Res gg Virustat
U07.9	Nicht belegte Schlüsselnummer U07.9	U85	HI-Virus m Res gg Virustat od Proteinaseinhibit
U50.00	Kein/gering motor FktEinschr, Barthel-Index, 100 Pkt	U99.0	Nicht belegte Schlüsselnummer
U50.01	Kein/gering motor FktEinschr, motor FIM, 85-91 Pkt	U99.1	Nicht belegte Schlüsselnummer
U50.10	Leicht motor FktEinschr, Barthel-Index, 80-95 Pkt	U99.2	Nicht belegte Schlüsselnummer
U50.11	Leicht motor FktEinschr, motor FIM, 69-84 Pkt	U99.3	Nicht belegte Schlüsselnummer
U50.20	Mittl motor FktEinschr, Barthel-Index, 60-75 Pkt	U99.4	Nicht belegte Schlüsselnummer
U50.21	Mittl motor FktEinschr, motor FIM, 59-68 Pkt	U99.5	Nicht belegte Schlüsselnummer
U50.30	Mittlschw motor FktEinschr, Barthel-Index, 40-55 Pkt	U99.6	Nicht belegte Schlüsselnummer
U50.31	Mittlschw motor FktEinschr, motor FIM, 43-58 Pkt	U99.7	Nicht belegte Schlüsselnummer
U50.40	Schw motor FktEinschr, Barthel-Index, 20-35 Pkt	U99.8	Nicht belegte Schlüsselnummer
U50.41	Schw motor FktEinschr, motor FIM, 31-42 Pkt	U99.9	Nicht belegte Schlüsselnummer
U50.50	Sehr schw motor FktEinschr, Barthel-Index, 0-15 Pkt	Z00.0	Ärztliche Allgemeinuntersuchung
U50.51	Sehr schw motor FktEinschr, motor FIM, 13-30 Pkt	Z00.1	Gesundheitsvorsorgeuntersuchung Kind
U51.00	Kein/leicht kognit FktEinschr, erwt Barthel-Index, 70-90 Pkt	Z00.2	Untersuchung aufgr WachstSchub Kindh
U51.01	Kein/leicht kognit FktEinschr, kognit FIM, 30-35 Pkt	Z00.3	Untersuchung aufgr EntwicklStand währ Adoleszenz
U51.02	Kein/leicht kognit FktEinschr, MMSE, 24-30 Pkt	Z00.4	Allg psychiatr Untersuch, aonkl
U51.10	Mittl kognit FktEinschr, erweit Barthel-Index, 20-65 Pkt	Z00.6	Unt v Pers z Vergl-/KontrZw i Rahm klin ForschProgr
U51.11	Mittl kognit FktEinschr, kognit FIM, 11-29 Pkt	Z00.8	Sonstige Allgemeinuntersuchungen
U51.12	Mittl kognit FktEinschr, MMSE, 17-23 Pkt	Z01.6	Röntgenuntersuchung, aonkl
U51.20	Schw kognit FktEinschr, erweit Barthel-Index, 0-15 Pkt	Z01.7	Laboruntersuchung
U51.21	Schw kognit FktEinschr, kognit FIM, 5-10 Pkt	Z01.9	Spezielle Untersuchung, nnbez
U51.22	Schw kognit FktEinschr, MMSE, 0-16 Pkt	Z04.9	Untersuchung u Beobachtung aus nnbez Grund
U52.0	Frühreha-Barthel-Index: 31 und mehr Punkte	Z21	Asympt HIV-Inf [Human Immundefizienz-Virus-Inf]
U52.1	Frühreha-Barthel-Index: -75 bis 30 Punkte	Z32	Untersuch u Test zur Feststellung einer Schwangerschaft
U52.2	Frühreha-Barthel-Index: -200 bis -76 Punkte	Z33	SchwangFestst Nebenbef
U52.3	Frühreha-Barthel-Index: weniger als -200 Punkte	Z34	Überwachung normale Schwangerschaft
U55.10	Erfolgte Registr HerzTx: oh DringlichkSt U oder HU	Z35.0	Überwach Schwang b Infertilitätsanamnese
U55.11	Erfolgte Registr HerzTx: DringlichkSt U	Z35.1	Überwach Schwang b Abortanamnese
U55.12	Erfolgte Registr HerzTx: DringlichkSt HU	Z35.2	Überwach Schw b sonst ungünst gebhi od ReprodAnam
U55.20	Erfolgt Registr LungenTx: Oh DringlichkSt U oder HU	Z35.3	Überwach Schwang m ungenüg pränat Betr i Anam
U55.21	Erfolgte Registr LungenTx: DringlichkSt U	Z35.4	Überwach Schwang b ausgepr Multiparität
U55.22	Erfolgte Registr LungenTx: DringlichkSt HU	Z35.5	Überwach älter Erstschwang
U55.30	Erfolgte Registr Herz-Lungen-Tx: Ohne DringlichkSt U od HU	Z35.6	Überwach sehr jung Erstschwang
U55.31	Erfolgte Registr Herz-Lungen-Tx: Mit DringlichkSt U	Z35.8	Überwach sonst RisikoSchwang
U55.32	Erfolgte Registr Herz-Lungen-Tx: Mit DringlichkSt HU	Z35.9	Überwach Risikoschwang, nnbez
U60.1	Klinische Kategorien der HIV-Krankheit: Kategorie A	Z37.0	Lebendgeborener Einling
U60.2	Klinische Kategorien der HIV-Krankheit: Kategorie B	Z37.1	Totgeborener Einling
U60.3	Klinische Kategorien der HIV-Krankheit: Kategorie C	Z37.2	Zwillinge, beide lebendgeboren
U60.9	Klinische Kategorie der HIV-Krankheit nnbez	Z37.3	Zwillinge, ein Zwilling lebend-, der and totgeboren
U61.1	Anzahl der T-Helferzellen bei HIV-KH: Kategorie 1	Z37.4	Zwillinge, beide totgeboren
U61.2	Anzahl der T-Helferzellen bei HIV-KH: Kategorie 2	Z37.5	Andere Mehrlinge, alle lebendgeboren
U61.3	Anzahl der T-Helferzellen bei HIV-KH: Kategorie 3	Z37.6	Andere Mehrlinge, einige lebendgeboren
U61.9	Anzahl der (CD4+) T-Helferzellen nnbez	Z37.7	Andere Mehrlinge, alle totgeboren
U69.00	Aokl, im Krkhs erworbene Pneumonie bei Pat 18 J u älter	Z37.9	Resultat Entbindung, nnbez
U69.10	Aokl Kh, Folge med n indiz ästhet Op, Tätowier od Piercing	Z44.8	Versorgen m u Anpassen von sonst Ektoprothesen
U69.11	Dauerhaft erworbene Blutgerinnungsstörung	Z44.9	Versorgen m u Anpassen nnbez Ektoprothese
U69.12	Temporäre Blutgerinnungsstörung	Z47.0	Entfernung Metallplatte od and innere Fixationsvorrichtung
U69.20	Influenza A/H1N1 Pandemie 2009 [Schweinegrippe]	Z49.2	Sonstige Dialyse
U69.21	Influenza A/H5N1 Epidemie [Vogelgrippe]	Z50.0	Reha-Maßn b HerzKH
U69.30	Intravenöser Konsum von Heroin	Z50.1	Sonst Physiotherapie
U69.31	Nichtintravenöser Konsum von Heroin	Z50.2	Reha-Maßn b Alkoholismus
U69.32	Intravenöser Konsum sonstiger psychotroper Substanzen	Z50.3	Reha-Maßn b AM-/Drogenabhängigkeit
U80.00	Staph. aureus mit Resistenz g. Oxacillin od. MRSA	Z50.4	Psychotherapie, aonkl
U80.01	Res. Glyk-A, Chin, Strept o Oxaz u oh R g Oxa od Met	Z50.5	Logopäd Behandlung [Therapie v Stimm-/Sprech-/SprachStör]
U80.10	Strept. Pneum. mit Res. Geg. Pen. Od. Oxac.	Z50.6	Orthoptische Übungen [Sehschule]
U80.11	Res geg Makr-A, Oxazol od Strept u oh Res geg Pen od Oxa	Z50.7	Arbeitsther u berufl Reha-Maßn, aonkl

Z50.8	Sonstige Rehabilitationsmaßnahmen	Z87.3	KH Muskel-Skelett-Syst u Bindegewebe in Eigenanamnese
Z50.9	Rehabilitationsmaßnahme, nnbez	Z87.4	KH Urogenitalsystem in Eigenanamnese
Z51.0	Strahlentherapie-Sitzung	Z87.5	Komplik Schwang/Geburt/Wochenbett in Eigenanamnese
Z51.1	Chemotherapie-Sitzung wg BNB	Z87.6	Best in Perinatalperiode entstand Zustände in Eigenanam
Z51.2	Andere Chemotherapie	Z87.7	Angeb Fehlbild/Deformit/ChromosAnomalien in Eigenanam
Z51.3	Bluttransfusion oh angegebene Diagnose	Z87.8	Sonst nbez KH od Zustände in Eigenanamnese
Z51.5	Palliativbehandlung	Z88.0	Allergie ggü Penizillin in Eigenanamnese
Z51.81	Apherese	Z88.1	Allergie ggü and Antibiotika in Eigenanamnese
Z51.82	Komb Strahlen- u ChemotherSitz wg BNB	Z88.2	Allergie ggü Sulfonamiden in Eigenanamnese
Z52.00	Vollblutspender	Z88.3	Allergie ggü and Antiinfektiva in Eigenanamnese
Z54.0	Rekonval n chirurg Eingr	Z88.4	Allergie ggü Anästhetikum in Eigenanamnese
Z54.1	Rekonval n Strahlenther	Z88.5	Allergie ggü Betäubungsmittel in Eigenanamnese
Z54.2	Rekonval n Chemother	Z88.6	Allergie ggü Analgetikum in Eigenanamnese
Z54.3	Rekonval n Psychother	Z88.7	Allergie ggü Serum od Impfstoff in Eigenanamnese
Z54.4	Rekonval n Frakturbehandl	Z88.8	Allergie ggü so AM/Drogen/biol aktiv Subst in Eigenanam
Z54.7	Rekonval n komb Behandl	Z88.9	Allergie ggü nnbez AM/Drogen/biol aktiv Subst in Eigenanam
Z54.8	Rekonval n sonst Behandl	Z89.0	Verlust ein/mehr Finger [einschl Daumen], einseitig
Z54.9	Rekonval nach nnbez Behandl	Z89.1	Verlust Hd u HdGel, eins
Z55	Kontaktanl m Bez Ausbildung	Z89.2	Verlust ob Extrem oberh HdGel, eins
Z56	Kontaktanl m Bez Berufsleben	Z89.3	(Teilw) Verlust ob Extrem, bds
Z57	Beruf Expos ggü Risikofakt	Z89.4	Verlust Fuß u Knöchel, eins
Z58	Kontaktanl m Bez physikal Umwelt	Z89.5	Verlust unt Extrem unterh od bis z Knie, eins
Z59	Kontaktanl m Bez Wohnumfeld/wirtschaftl Lage	Z89.6	Verlust unt Extrem oberh Knie, eins
Z60	Kontaktanl m Bez sozial Umgeb	Z89.7	(Teilw) Verlust unt Extrem, bds
Z61	Kontaktanl m Bez KindhErlebn	Z89.8	Verlust obere u untere Extremitäten [jede Höhe]
Z62	And Kontaktanl m Bez Erzieh	Z89.9	Extremitätenverlust, nnbez
Z63	And Kontaktanl m Bez enger FamiliKreis	Z90.0	Verlust Teile Kopf od Hals
Z64.0	Kontaktanl m Bez unerwünscht Schwang	Z90.1	Verlust Mamma(e) [Brustdrüse]
Z64.8	Sonst Kontaktanl m Bez best psychosoz Umständ	Z90.2	Verlust Lunge [Teile Lunge]
Z70	Berat i Bez SexEinst/-Verh/-Orientier	Z90.3	Verlust Teile Magen
Z72.0	Probleme m Bez auf Alkohol-/Tabak-/AM-/Drogenkonsum	Z90.4	Verlust and Teile Verdauungstrakt
Z75.2	Wartezeit auf eine Untersuchung oder Behandlung	Z90.5	Verlust Niere(n)
Z75.60	Erf Registr z Organtranspl oh Dringlkstufe HU: Niere	Z90.6	Verlust and Teile Harntrakt
Z75.64	Erf Registr z Organtranspl oh Dringlkstufe HU: NierePank	Z90.7	Verlust ein/mehr Genitalorgane
Z75.65	Erf Registr z Organtranspl oh Dringlkstufe HU: Pankreas	Z90.8	Verlust sonstiger Organe
Z75.66	Erf Registr z Organtranspl oh Dringlkstufe HU: Dünndarm	Z91.0	Allerg, ausg Allerg ggü AM/Drog/biol akt Subst, i EigAnam
Z75.67	Erf Registr z Organtranspl oh Dringlkstufe HU: Leber	Z91.1	Nichtbefolg ärztl Anordn [Non-compliance] i EigAnam
Z75.68	Erf Registr z Organtranspl oh Dringlkstufe HU: Sonst Org	Z91.8	Sonst nbez Risikofakt i EigAnam, aonkl
Z75.69	Erf Registr z Organtranspl oh Dringlkstufe HU: nnbez Organ	Z92.1	Dauertherapie (ggw) m Antikoagulanzen in Eigenanamnese
Z75.70	Erf Registr z Organtranspl m Dringlkstufe HU: Niere	Z92.2	Dauertherapie (ggw) m and Arzneimitteln in Eigenanamnese
Z75.74	Erf Registr z Organtranspl m Dringlkstufe HU: NierePank	Z92.3	Bestrahlung in Eigenanamnese
Z75.75	Erf Registr z Organtranspl m Dringlkstufe HU: Pankreas	Z92.4	Größerer operativer Eingriff in Eigenanamnese, aonkl
Z75.76	Erf Registr z Organtranspl m Dringlkstufe HU: Dünndarm	Z92.6	Zytostatische Chemother wg BNB in der Eigenanamnese
Z75.77	Erf Registr z Organtranspl m Dringlkstufe HU: Leber	Z92.8	Sonst medizinische Behandlung in Eigenanamnese
Z75.78	Erf Registr z Organtranspl m Dringlkstufe HU: Sonst Org	Z92.9	Medizinische Behandlung, nnbez, in Eigenanamnese
Z75.79	Erf Registr z Organtranspl m Dringlkstufe HU: nnbez Organ	Z93.0	Vorhandensein Tracheostoma
Z75.8	Sonst Probl m Bez med Betreuungsmögl od a Gesundheitsvers	Z93.1	Vorhandensein Gastrostoma
Z75.9	Nnbez Probl m Bez med Betreuungsmögl od a GesundhVers	Z93.2	Vorhandensein Ileostoma
Z76.3	Gesunde Begleitperson einer kranken Person	Z93.3	Vorhandensein Kolostoma
Z85.0	BNB der Verdauungsorgane in Eigenanamnese	Z93.4	Vorhandensein and künstl Körperöff Magen-Darmtrakt
Z85.1	BNB Trachea, Bronchien od Lunge in Eigenanamnese	Z93.5	Vorhandensein Zystostoma
Z85.2	BNB and Atmungs- u intrathorakaler Organe in EigAnam	Z93.6	Vorhandensein and künstl Körperöffnungen Harnwege
Z85.3	BNB Brustdrüse [Mamma] in Eigenanamnese	Z93.80	Vorhandensein eines Thorakostomas
Z85.4	BNB Genitalorgane in Eigenanamnese	Z93.88	Vorhandensein sonstiger künstlicher Körperöffnungen
Z85.5	BNB Harnorgane in Eigenanamnese	Z93.9	Vorhandensein einer künstlichen Körperöffnung, nnbez
Z85.6	Leukämie in Eigenanamnese	Z95.0	Vorhandensein impl Herzschrittmacher od impl Kardiodef
Z85.7	And BNB lymphat/blutbild/verwandt Gewebe in Eigenanam	Z95.1	Vorhandensein aortokoronarer Bypass
Z85.8	BNB sonst Organe od Systeme in Eigenanamnese	Z95.2	Vorhandensein künstliche Herzklappe
Z85.9	BNB in Eigenanamnese, nnbez	Z95.3	Vorhandensein xenogene Herzklappe
Z86.0	Andere Neubildungen in Eigenanamnese	Z95.4	Vorhandensein andr Herzklappenersatz
Z86.1	Infektiöse od parasitäre KH in Eigenanamnese	Z95.5	Vorhandensein Implant/Transplant nach koron Gefäßplast
Z86.2	KH Blut/blutbild Org/best Stör m Bet Immunsys i EigAnam	Z95.80	Vorhandensein eines herzunterstützenden Systems
Z86.3	Endokrine, Ernährungs-/StoffwechselKH in EigAnam	Z95.81	Operativ impl vask Katheterveweilsyst vorhanden
Z86.4	Mißbrauch psychotrope Substanz in Eigenanamnese	Z95.88	Sonst kard od vask Implantaten od Transplantaten vorhanden
Z86.5	Andere psych KH od VerhaltStör in Eigenanamnese	Z95.9	Vorhandensein kardial/vaskul Implantat/Transplantat, nnbez
Z86.6	KH Nervensystem od Sinnesorgane in Eigenanamnese	Z96.0	Vorhandensein urogenitales Implantat
Z86.7	KH Kreislaufsystem in Eigenanamnese	Z96.1	Vorhandensein intraokulares Linsenimplantat
Z87.0	KH Atmungssystem in Eigenanamnese	Z96.2	Vorhandensein Implantate im Gehörorgan
Z87.1	KH Verdauungssystem in Eigenanamnese	Z96.3	Vorhandensein künstlicher Larynx
Z87.2	KH Haut u Unterhaut in Eigenanamnese	Z96.4	Vorhandensein endokrine Implantate

Z96.5	Vorhandensein Zahnwurzel- od Unterkieferimplantate	Z98.1	Zustand nach Arthrodese
Z96.6	Vorhandensein orthopädische Gelenkimplantate	Z98.2	Vorhandensein Drainage Liquor cerebrospinalis
Z96.7	Vorhandensein and Knochen-/Sehnenimplantate	Z98.8	Sonst nbez Zustände nach chirurgischen Eingriffen
Z96.80	Vorhandensein eines Bronchialstents	Z99.0	Langzeitige Abhängigkeit vom Aspirator
Z96.81	Vorhandensein eines Trachealstents	Z99.1	Langzeitige Abhängigkeit vom Respirator
Z96.88	Vorhandensein von sonst nbez funkt Implantaten	Z99.2	Langzeitige Abhängigkeit von Dialyse bei Niereninsuffizienz
Z96.9	Vorhandensein funktionelles Implantat, nnbez	Z99.3	Langzeitige Abhängigkeit vom Rollstuhl
Z97.1	Vorhandensein künstliche Extremität (komplett) (partiell)	Z99.4	Langzeitige Abhängigkeit vom Kunstherz
Z97.8	Vorhandensein sonst u nnbez med Geräte od Hilfsmittel	Z99.8	Langz Abhäng so unterstütz App/med Geräte od Hilfsmitteln
Z98.0	Zustand nach intestin Bypass od intestin Anastomose	Z99.9	Langz Abhäng nnbez unterstütz App/med Gerät od Hilfsmitteln

ADRG 963

Neonatale Diagnose unvereinbar mit Alter oder Gewicht

Alter > 27 Tage und Alter < 366 Tage und Prozedur nicht in Tabelle 963-2 und (Aufnahmegewicht > 0 g und Aufnahmegewicht < 2500 g oder Hauptdiagnose in Tabelle 963-1) und nicht [Aufnahmegewicht > 0 g und Aufnahmegewicht < 2500 g] und Aufnahmegewicht ist ungleich 0 g oder Alter > 0 Jahre und Hauptdiagnose in Tabelle 963-1

DRG 963Z

Neonatale Diagnose unvereinbar mit Alter oder Gewicht

Hauptdiagnose 963-1

A33	Tetanus neonatorum	P04.5	Schädigung Fet/Ngb d chem Subst m Nahrung Mutter
P00.0	Schädigung Fetus/Neugeborene d hypertens KH Mutter	P04.6	Schäd Fet/Ngb d Exposit Mutter ggü chem Subst Umwelt
P00.1	Schädig Fetus/Neugeb d Nieren- u Harnweg-KH Mutter	P04.8	Schädigung Fet/Ngb d sonst Noxen, von Mutter übertrag
P00.2	Schädig Fetus/Neugeb d inf/parasitäre KH Mutter	P04.9	Schädigung Fet/Ngb d nnbez Noxen, von Mutter übertrag
P00.3	Schäd Fetus/Neugeb d so Kreislauf-/Atemwegs-KH Mutter	P05.0	Für Gestationsalter zu leichte Neugeborene
P00.4	Schädig Fetus/Neugeb d ErnährungsStör Mutter	P05.1	Für Gestationsalter zu kleine Neugeborene
P00.5	Schädig Fetus/Neugeb d Verletzt Mutter	P05.2	Fet Mangelernähr Neugeb oA zu leicht/klein für GestatAlter
P00.6	Schädigung Fetus/Neugeb d chirurg Eingriff b Mutter	P05.9	Intrauterine Mangelentwicklung, nnbez
P00.7	Schädig Fetus/Neugeb d so med Maßn b Mutter, aonkl	P07.00	Neugeb, GebGewicht unt 500 g
P00.8	Schädigung Fetus/Neugeb d sonst Zustände Mutter	P07.01	Neugeb, GebGewicht 500 b unt 750 g
P00.9	Schädigung Fetus/Neugeb d nnbez Zustand Mutter	P07.02	Neugeb, GebGewicht 750 bis unt 1000 g
P01.0	Schädigung Fetus/Neugeb d Zervixinsuffizienz	P07.10	Neugeb, GebGewicht 1000 bis unt 1250 g
P01.1	Schädigung Fetus/Neugeb d vorzeitigen Blasensprung	P07.11	Neugeb, GebGewicht 1250 b unt 1500 g
P01.2	Schädigung Fetus/Neugeb d Oligohydramnion	P07.12	Neugeb, GebGewicht 1500 bis unt 2500 g
P01.3	Schädigung Fetus/Neugeb d Polyhydramnion	P07.2	Neugeborenes m extremer Unreife
P01.4	Schädigung Fetus/Neugeb b Extrauteringravidität	P07.3	Sonstige vor Termin Geborene
P01.5	Schädigung Fetus/Neugeb b Mehrlingsschwangerschaft	P08.0	Übergewichtige Neugeborene
P01.6	Schädigung Fetus/Neugeb d Tod der Mutter	P08.1	So für Gestationsalter zu schwere Neugeborene
P01.7	Schädig Fetus/Neugeb d Lageanomalie vor Wehenbeginn	P08.2	Nach Termin Gebor nicht zu schwer für GestatAlter
P01.8	Schädig Fetus/Neugeb d so mütterl SchwangKomplik	P10.0	Subdurale Blutung d Geburtsverletzung
P01.9	Schädig Fetus/Neugeb d mütterl SchwangKomplik, nnbez	P10.1	Zerebrale Blutung d Geburtsverletzung
P02.0	Schädigung Fetus/Neugeb d Placenta praevia	P10.2	Intraventriculäre Blutung d Geburtsverletzung
P02.1	Schädig Fetus/Neugeb d so Formen Plazentalösung/-blutg	P10.3	Subarachnoidale Blutung d Geburtsverletzung
P02.2	Schäd Fetus/Neugeb d so/nnbez morph/funkt Plazentaanom	P10.4	Tentoriumriß d Geburtsverletzung
P02.3	Schäd Fetus/Neugeb d transplazent Transfusionsyndrom	P10.8	So intrakran Verletz u Blutg d Geburtsverletzung
P02.4	Schädigung Fetus/Neugeb d Nabelschnurvorfal	P10.9	Nnbez intrakran Verletz u Blutg d Geburtsverletzung
P02.5	Schäd Fetus/Neugeb d so Formen Nabelschnurkompress	P11.0	Hirnodem d Geburtsverletzung
P02.6	Schädig Fetus/Neugeb d so u nnbez Zustände Nabelschnur	P11.1	Sonst nbez Hirnschädigung d Geburtsverletzung
P02.7	Schädigung Fetus/Neugeb d Chorioamnionitis	P11.2	Nnbez Hirnschädigung d Geburtsverletzung
P02.8	Schädigung Fetus/Neugeb d sonst Anomalien Eihäute	P11.9	Geburtsverletzung ZNS, nnbez
P02.9	Schädigung Fetus/Neugeb d Anomalie Eihäute, nnbez	P12.0	Kephalhämatom d Geburtsverletzung
P03.0	Schäd Fetus/Neugeb d Entbind/Extrakt Beckenendlage	P12.1	Geburtsgeschwulst d Geburtsverletzung
P03.1	Schäd Fet/Ngb d so Lag-/Halt-/EinstAnom/Mißv Weh/E	P12.2	Epikranielle subaponeurotische Blutg d Geburtsverletzung
P03.2	Schädigung Fetus/Neugeb d Zangenentbindung	P12.3	Quetschwunde behaarte Kopfhaut d Geburtsverletzung
P03.3	Schädig Fetus/Neugeb d Entbindung m Vakuumextraktor	P12.4	Überwachungsbed Verletz behaarte Kopfhaut b Neugeb
P03.4	Schädigung Fetus/Neugeb d Schnittentbindung	P12.8	Sonst Geburtsverletzungen behaarte Kopfhaut
P03.5	Schädigung Fetus/Neugeb d überstürzte Geburt	P12.9	Geburtsverletzung behaarte Kopfhaut, nnbez
P03.6	Schädigung Fetus/Neugeb d abnorm Uteruskontraktionen	P13.1	Sonstige Geburtsverletzung Schädel
P03.8	Schäd Fetus/Neugeb d so nbez Kompl b Wehen Entbindung	P13.2	Geburtsverletzung Femur
P03.9	Schäd Fetus/Neugeb d Kompl b Wehen u Entbindung, nnbez	P13.3	Geburtsverletzung sonstige Röhrenknochen
P04.0	Schäd Fet/Ngb d Anästh/Analg Mutter w Schw/Weh/Entb	P13.4	Klavikularfraktur d Geburtsverletzung
P04.1	Schädigung Fetus/Neugeb d sonst Medikation b Mutter	P13.8	Geburtsverletzungen an sonst Teilen Skelett
P04.2	Schädigung Fetus/Neugeb d Tabakkonsum Mutter	P13.9	Geburtsverletzung Skeletts, nnbez
P04.3	Schädigung Fetus/Neugeb d Alkoholkonsum Mutter	P15.0	Geburtsverletzung Leber
P04.4	Schädigung Fet/Ngb d Einn abh-erz AM/Drogen d Mutter	P15.1	Geburtsverletzung Milz

P15.2	Verletzung M sternocleidomastoideus d Geburtsverletz	P51.0	Massive Nabelblutung b Neugeborenen
P15.3	Geburtsverletzung Auge	P51.8	Sonstige Nabelblutungen b Neugeborenen
P15.4	Geburtsverletzung Gesicht	P51.9	Nabelblutung b Neugeborenen, nnbez
P15.5	Geburtsverletzung äußere Genitalorgane	P52.0	Intraventrik (nichttraumat) Blutg 1. Grad Fetus/Neugeb
P15.6	Adiponecrosis subcut neonat d Geburtsverletzung	P52.1	Intraventrik (nichttraumat) Blutg 2. Grad Fetus/Neugeb
P15.8	Sonstige nbez Geburtsverletzungen	P52.2	Intraventrik (nichttraumat) Blutg 3. Grad Fetus/Neugeb
P15.9	Geburtsverletzung, nnbez	P52.3	Nnbez intraventrik (nichttraumat) Blutung Fetus/Neugeb
P20.0	Intraut Hypoxie, erstmals vor Wehenbeginn festgestellt	P52.4	Intrazerebrale (nichttraumat) Blutung Fetus/Neugeb
P20.1	Intraut Hypoxie, erstmals währ Wehen/Entb festgestellt	P52.5	Subarachn Blutung (nichttraumat) Fetus/Neugeb
P20.9	Intrauterine Hypoxie, nnbez	P52.6	Kleinhirnblutg (nichttraum)/Blutg Fossa cranii post Fet/Ngb
P22.0	Atemnotsynd [Respiratory distress synd] Neugeborenes	P52.8	So intrakranielle (nichttraumat) Blutg Fetus/Neugeb
P22.1	Transitorische Tachypnoe b Neugeborenen	P52.9	Intrakranielle (nichttraumat) Blutg Fetus/Neugeb, nnbez
P23.0	Angeborene Pneumonie d Viren	P54.0	Hämatemesis b Neugeborenen
P23.1	Angeborene Pneumonie d Chlamydien	P54.1	Meläna b Neugeborenen
P23.2	Angeborene Pneumonie d Staphylokokken	P54.2	Rektumblutung b Neugeborenen
P23.3	Angeborene Pneumonie d Streptokokken, Gruppe B	P54.3	Sonst gastrointestinale Blutg b Neugeborenen
P23.4	Angeborene Pneumonie d Escherichia coli	P54.4	Nebennierenblutung b Neugeborenen
P23.5	Angeborene Pneumonie d Pseudomonasarten	P54.5	Hautblutung b Neugeborenen
P23.6	Angeborene Pneumonie d sonstige Bakterien	P54.6	Blutung aus Vagina b Neugeborenen
P23.8	Angeborene Pneumonie d sonstige Erreger	P54.8	Sonstige nbez Blutungen b Neugeborenen
P23.9	Angeborene Pneumonie, nnbez	P54.9	Blutung b Neugeborenen, nnbez
P24.1	Fruchtwasser- u Schleimaspilation d Neugeborene	P56.0	Hydrops fetalis d Isoimmunisierung
P24.2	Blutaspiration d Neugeborene	P56.9	Hydrops fetalis d so u nnbez hämolytische KH
P24.3	Aspiration von Milch u regurgitierter Nahrung d Neugeb	P57.0	Kernikterus d Isoimmunisierung
P24.8	Sonst Aspirationssyndrome b Neugeborenen	P57.8	Sonstiger nbez Kernikterus
P24.9	Aspirationssyndrom b Neugeborenen, nnbez	P57.9	Kernikterus, nnbez
P25.0	Interstitielles Emphysem m Ursprung in Perinatalperiode	P58.0	Neugeborenenikterus d Quetschwunde
P25.1	Pneumothorax m U in Perinatalperiode	P58.1	Neugeborenenikterus d Blutung
P25.2	Pneumomediastinum m U in Perinatalperiode	P58.2	Neugeborenenikterus d Infektion
P25.3	Pneumoperikard m U in Perinatalperiode	P58.3	Neugeborenenikterus d Polyglobulie
P25.8	So Zustände iVm interstit Emphysem m U in PerinatPer	P58.4	Neugeb-Ikterus d AM/Toxine, v Mutter übertr/Neugeb verabr
P26.0	Tracheobronchiale Blutg m U in Perinatalperiode	P58.5	Neugeborenenikterus d Verschlucken mütterliches Blut
P26.1	Massive Lungenblutung m U in Perinatalperiode	P58.8	Neugeborenenikterus d sonst nbez gesteigerte Hämolyse
P26.8	Sonst Lungenblutung m U in Perinatalperiode	P58.9	Neugeborenenikterus d gesteigerte Hämolyse, nnbez
P26.9	Nnbez Lungenblutung m U in Perinatalperiode	P59.0	Neugeborenenikterus in Verbindung m vorzeitiger Geburt
P28.0	Primäre Atelektase b Neugeborenen	P59.8	Neugeborenenikterus d sonst nbez Ursachen
P28.1	So u nnbez Atelektase b Neugeborenen	P59.9	Neugeborenenikterus, nnbez
P28.9	Störung Atmung b Neugeborenen, nnbez	P61.1	Polyglobulie b Neugeborenen
P29.0	Herzinsuffizienz b Neugeborenen	P61.8	Sonst nbez hämatologische KH in Perinatalperiode
P29.1	Herzrhythmusstörung b Neugeborenen	P61.9	Hämatologische KH in Perinatalperiode, nnbez
P29.2	Hypertonie b Neugeborenen	P70.0	Syndrom Kind Mutter m gestationsbed DM
P29.3	Persistierender Fetalkreislauf	P70.1	Syndrom Kind diabetische Mutter
P29.4	Transitorische Myokardischämie b Neugeborenen	P75	Mekoniumileus bei zystischer Fibrose
P29.8	So kardiovaskuläre KH m U in Perinatalperiode	P76.0	Mekoniumpfropf-Syndrom
P29.9	Kardiovaskuläre KH m U in Perinatalperiode, nnbez	P78.0	Darmperforation in Perinatalperiode
P36.0	Sepsis b Neugeborenen d Streptokokken, Gruppe B	P78.1	Sonstige Peritonitis b Neugeborenen
P36.1	Sepsis b Neugeborenen d sonst u nnbez Streptokokken	P78.2	Hämatemesis u Meläna b Neugeb Verschluck mütterl Blut
P36.2	Sepsis b Neugeborenen d Staphylococcus aureus	P80.0	Kältesyndrom b Neugeborenen
P36.3	Sepsis b Neugeborenen d so u nnbez Staphylokokken	P80.8	Sonstige Hypothermie b Neugeborenen
P36.4	Sepsis b Neugeborenen d Escherichia coli	P80.9	Hypothermie b Neugeborenen, nnbez
P36.5	Sepsis b Neugeborenen d Anaerobier	P81.0	Umweltbedingte Hyperthermie b Neugeborenen
P36.8	Sonstige bakterielle Sepsis b Neugeborenen	P81.8	Sonst nbez Störung Temperaturregulation Neugeborenes
P36.9	Bakterielle Sepsis b Neugeborenen, nnbez	P81.9	Störung Temperaturregulation Neugeborenes, nnbez
P37.5	Kandidose b Neugeborenen	P83.0	Sclerema neonatorum
P38	Omphalitis b Neugeborenen m od oh leichte Blutg	P83.2	Hydrops fetalis, nicht d hämolytische KH bedingt
P39.0	Infektiöse Mastitis b Neugeborenen	P93	Reakt/Intoxikat d AM/Drogen, an Feten/Neugeb verabr
P39.1	Konjunkt u Dakryozystitis b Neugeborenen	P94.1	Angeborene Muskelhypertonie
P39.2	Intraamniale Infektion Fetus, aonkl	P94.8	Sonst Störung Muskeltonus b Neugeborenen
P39.3	Harnwegsinfektion b Neugeborenen	P94.9	Störung Muskeltonus b Neugeborenen, nnbez
P39.4	Hautinfektion b Neugeborenen	P95	Fetaltod nnbez Ursache
P39.8	Sonst nbez Infektion, für Perinatalperiode spezifisch	P96.0	Angeborene Niereninsuffizienz
P39.9	Infektion, für Perinatalperiode spezifisch, nnbez	P96.1	EntzugSympt Neugeb b Einn abh-erz AM/Drogen d Mutter
P50.0	Fetaler Blutverlust b Insertio velamentosa [Vasa praevia]	P96.2	EntzugsSympt b therapeut Anwendung v AM Neugeb
P50.1	Fetaler Blutverlust aus rupturierter Nabelschnur	P96.3	Weite Schädelnähte b Neugeborenen
P50.2	Fetaler Blutverlust aus Plazenta	P96.4	SchwangAbbruch als Ursache v Zuständen Fetus/Neugeb
P50.3	Blutung in and Mehrling (fetofetal)	P96.5	Komplik b intraut Eingriff, aonkl, als Urs v Zust Fetus/Neugeb
P50.4	Blutg in Kreislauf Mutter (fetomaternal)	P96.8	Sonst nbez Zustände m Ursprung in Perinatalperiode
P50.5	Fet Blutverlust durchtr Ende Nabelschnur and Mehrling	P96.9	Zustand m Ursprung in Perinatalperiode, nnbez
P50.8	Sonstiger fetaler Blutverlust	Z38.0	Einling, Geburt im Krankenhaus
P50.9	Fetaler Blutverlust, nnbez	Z38.1	Einling, Geburt außerhalb Krankenhaus

Z38.2	Einling, Geburtsort nbez	Z38.6	Anderer Mehrling, Geburt im Krankenhaus
Z38.3	Zwilling, Geburt im Krankenhaus	Z38.7	Anderer Mehrling, Geburt außerhalb Krankenhaus
Z38.4	Zwilling, Geburt außerhalb Krankenhaus	Z38.8	Anderer Mehrling, Geburtsort nbez
Z38.5	Zwilling, Geburtsort nbez		

Prozedur 963-2

33.50↔	Lungentransplantation, n.n.bez.	41.05.11↔	Allogene hämatopoetische Stammzelltransplantation, nicht-HLA-identisch, ohne in-vitro Aufbereitung, nicht-verwandter Spender
33.51↔	Einseitige Lungentransplantation	41.05.21↔	Allogene hämatopoetische Stammzelltransplantation, HLA-identisch, ohne in-vitro Aufbereitung, verwandter Spender
33.52↔	Beidseitige Lungentransplantation	41.05.31↔	Allogene hämatopoetische Stammzelltransplantation, HLA-identisch, ohne in-vitro-Aufbereitung, nicht-verwandter Spender
33.53↔	Lungen-Retransplantation während desselben stationären Aufenthaltes	41.05.41↔	Allogene periphere hämatopoetische Stammzellen, nicht HLA-identisch, Fremdbezug
33.6x.00↔	Kombinierte Herz-Lungentransplantation, n.n.bez.	41.05.51↔	Allogene periphere hämatopoetische Stammzellen, HLA-identisch, Fremdbezug
33.6x.10↔	Kombinierte Herz-Lungen-Retransplantation während desselben stationären Aufenthaltes	41.06.00↔	Nabelschnurblut-Stammzell-Transplantation, n.n.bez.
33.6x.99↔	Kombinierte Herz-Lungentransplantation, sonstige	41.06.01↔	Transfusion von Nabelschnurblutstammzellen allogene unverwandt
37.51.00↔	Herztransplantation, n.n.bez.	41.06.02↔	Transfusion von Nabelschnurblutstammzellen autogen
37.51.10↔	Herztransplantation	41.06.03↔	Transfusion von Nabelschnurblutstammzellen allogene verwandt
37.51.20↔	Herz-Retransplantation während desselben stationären Aufenthaltes	41.06.04↔	Transfusion von Nabelschnurblutstammzellen, allogene, Fremdbezug
37.51.99↔	Herztransplantation, sonstige	41.07.01↔	Autologe hämatopoetische Stammzelltransplantation, nach in-vitro-Aufbereitung
41.00.00↔	Transplantation von Knochenmark Stammzellen n.n.bez.	41.08.01↔	Allogene hämatopoetische Stammzelltransplantation, nicht-HLA-identisch, nach in-vitro-Aufbereitung bei Differenz in 1 Antigen, verwandter Spender
41.00.05↔	Transplantation von Knochenmarkstammzellen, Fremdbezug	41.08.02↔	Allogene hämatopoetische Stammzelltransplantation, nicht-HLA-identisch, nach in-vitro-Aufbereitung bei Differenz in 2-3 Antigenen, verwandter Spender
41.00.09↔	Sonstige Transplantation von Knochenmark Stammzellen	41.08.11↔	Allogene hämatopoetische Stammzelltransplantation, nicht-HLA-identisch, nach in-vitro-Aufbereitung, nicht-verwandter Spender
41.00.11↔	Transplantation von Knochenmark Stammzellen, Stammzellboost nach erfolgter Transplantation von hämatopoetischen Stammzellen, ohne In-vitro-Aufbereitung	41.08.21↔	Allogene hämatopoetische Stammzelltransplantation, HLA-identisch, nach in-vitro-Aufbereitung, verwandter Spender
41.00.18↔	Transplantation von Knochenmark Stammzellen, Stammzellboost nach erfolgter Transplantation von hämatopoetischen Stammzellen, nach In-vitro-Aufbereitung	41.08.31↔	Allogene hämatopoetische Stammzelltransplantation, HLA-identisch, nach in-vitro-Aufbereitung, nicht-verwandter Spender
41.01.01↔	Transplantation von Knochenmark Stammzellen, autolog, ohne In-vitro-Aufbereitung	41.09.01↔	Transplantation von Knochenmark Stammzellen, autolog, nach In-vitro-Aufbereitung
41.02.11↔	Transplantation von Knochenmark Stammzellen, allogene, nicht-HLA-identisch, nach In-vitro-Aufbereitung bei Differenz in 1 Antigen, verwandter Spender	50.51.00↔	Auxiliäre Lebertransplantation, n.n.bez.
41.02.12↔	Transplantation von Knochenmark Stammzellen, allogene, nicht-HLA-identisch, nach In-vitro-Aufbereitung bei Differenz in 2-3 Antigenen (haploident), verwandter Spender	50.51.10↔	Auxiliäre Leber-Retransplantation während desselben stationären Aufenthaltes
41.02.21↔	Transplantation von Knochenmark Stammzellen, allogene, nicht-HLA-identisch, nach in-vitro Aufbereitung, nicht-verwandter Spender	50.51.99↔	Auxiliäre Lebertransplantation, sonstige
41.02.31↔	Transplantation von Knochenmark Stammzellen, allogene, HLA-identisch, nach In-vitro-Aufbereitung, verwandter Spender	50.59.00↔	Sonstige Lebertransplantation, n.n.bez.
41.02.41↔	Transplantation von Knochenmark Stammzellen, allogene, HLA-identisch, nach In-vitro-Aufbereitung, nicht-verwandter Spender	50.59.10↔	Lebertransplantation, gesamtes Organ
41.03.01↔	Transplantation von Knochenmark Stammzellen, allogene, nicht-HLA-identisch, ohne In-vitro-Aufbereitung, verwandter Spender	50.59.11↔	Lebertransplantation, Split-Leber
41.03.11↔	Transplantation von Knochenmark Stammzellen, allogene, nicht-HLA-identisch, ohne In-vitro-Aufbereitung, nicht-verwandter Spender	50.59.20↔	Leber-Retransplantation, gesamtes Organ, während desselben stationären Aufenthaltes
41.03.21↔	Transplantation von Knochenmark Stammzellen, allogene, HLA-identisch, ohne In-vitro-Aufbereitung, verwandter Spender	50.59.21↔	Leber-Retransplantation, Split-Leber, während desselben stationären Aufenthaltes
41.03.31↔	Transplantation von Knochenmark Stammzellen, allogene, HLA-identisch, ohne In-vitro-Aufbereitung, nicht-verwandter Spender	50.59.99↔	Sonstige Lebertransplantation, sonstige
41.04.01↔	Autologe hämatopoetische Stammzelltransplantation, ohne in-vitro-Aufbereitung		
41.05.01↔	Allogene hämatopoetische Stammzelltransplantation, nicht-HLA-identisch, ohne in-vitro Aufbereitung, verwandter Spender		

MDC 01

Krankheiten und Störungen des Nervensystems

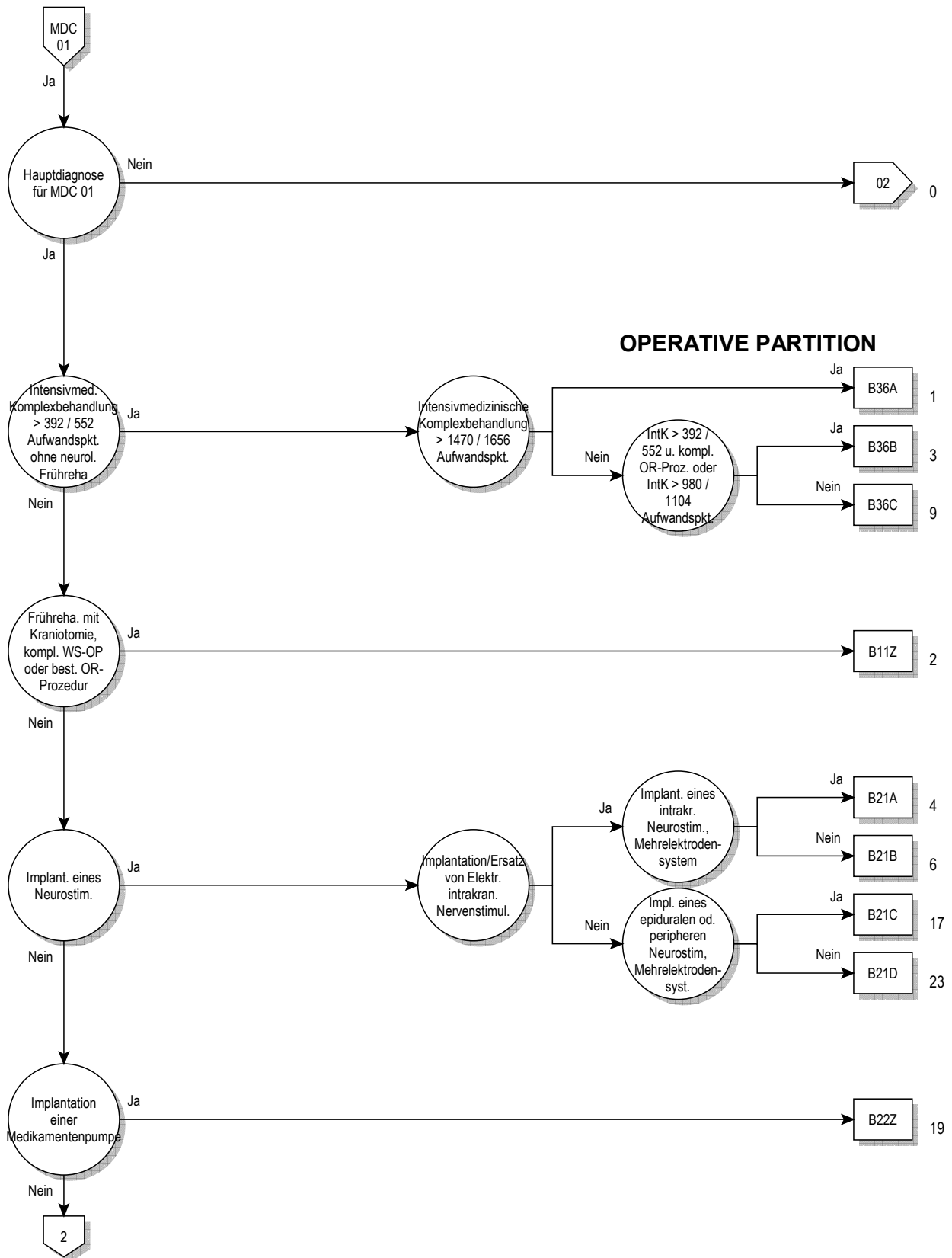

01

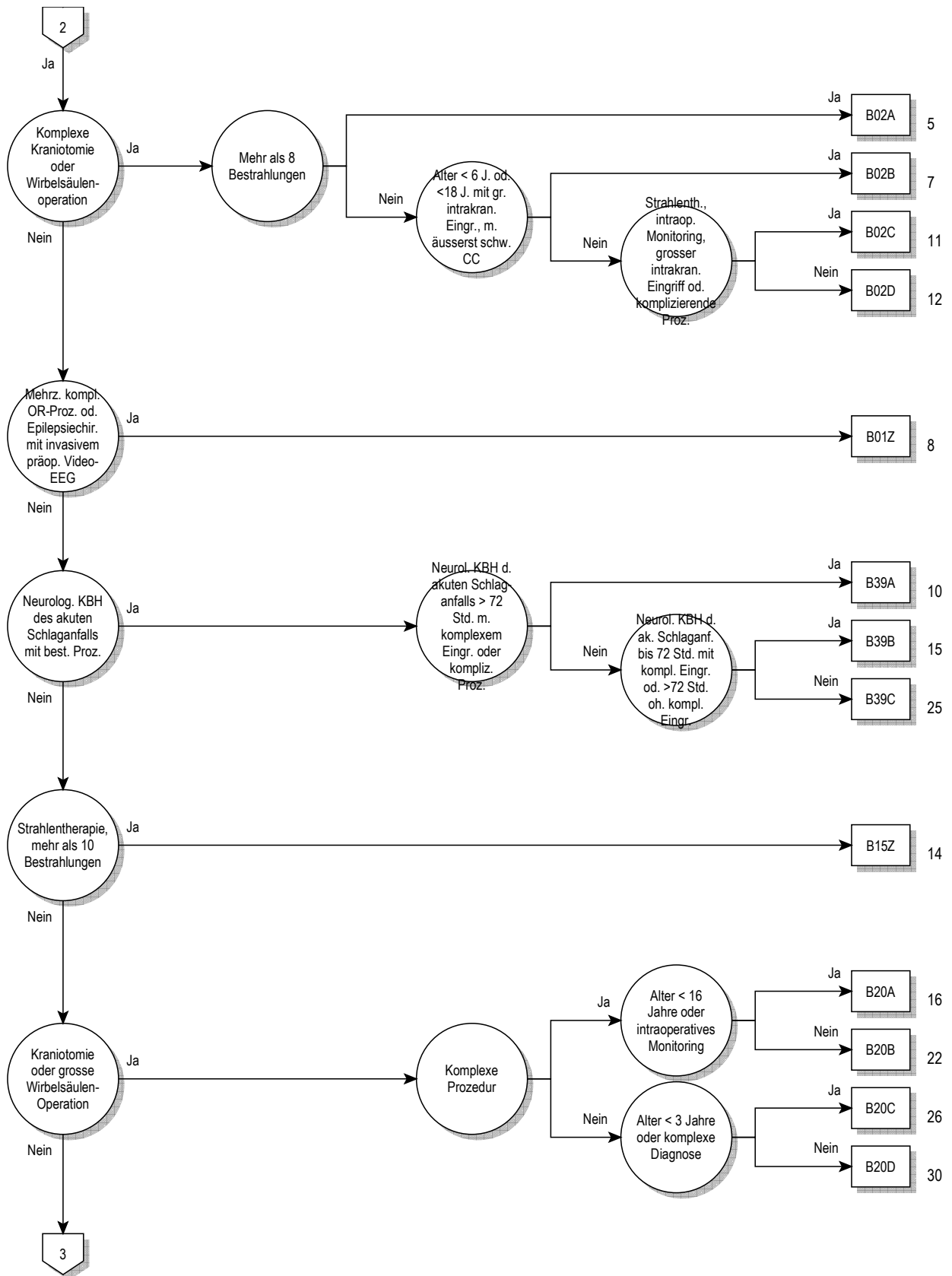

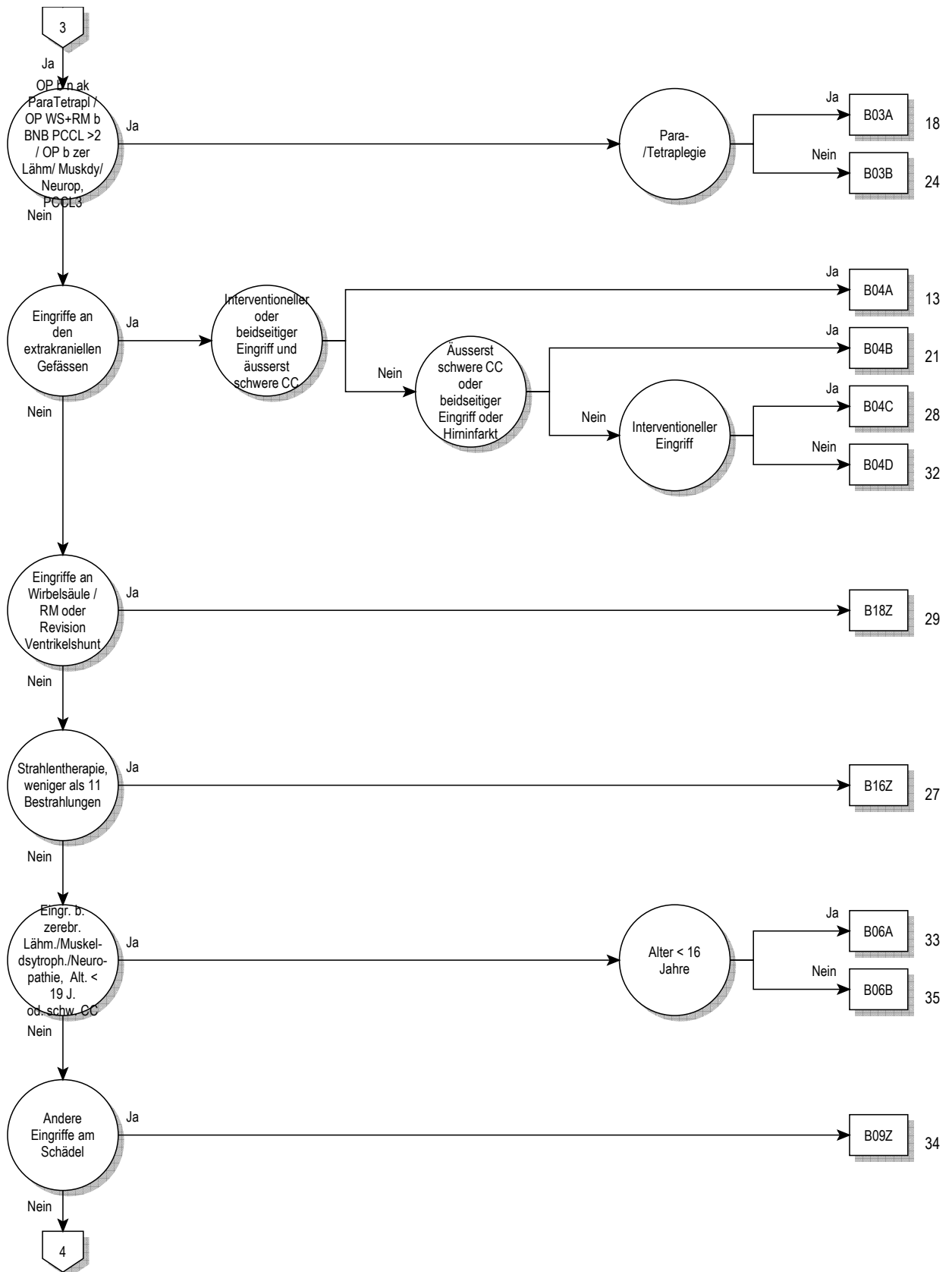

01

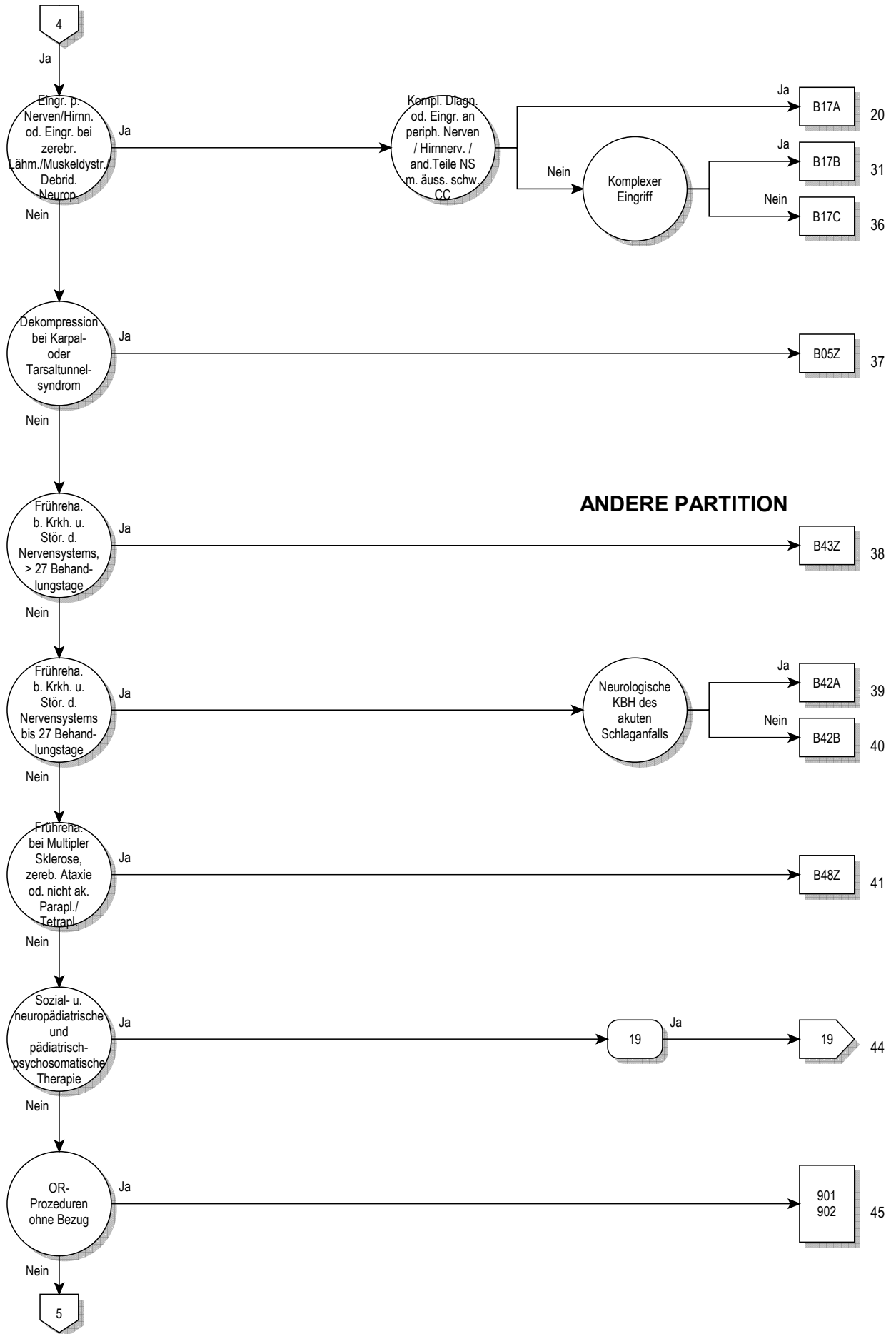

01

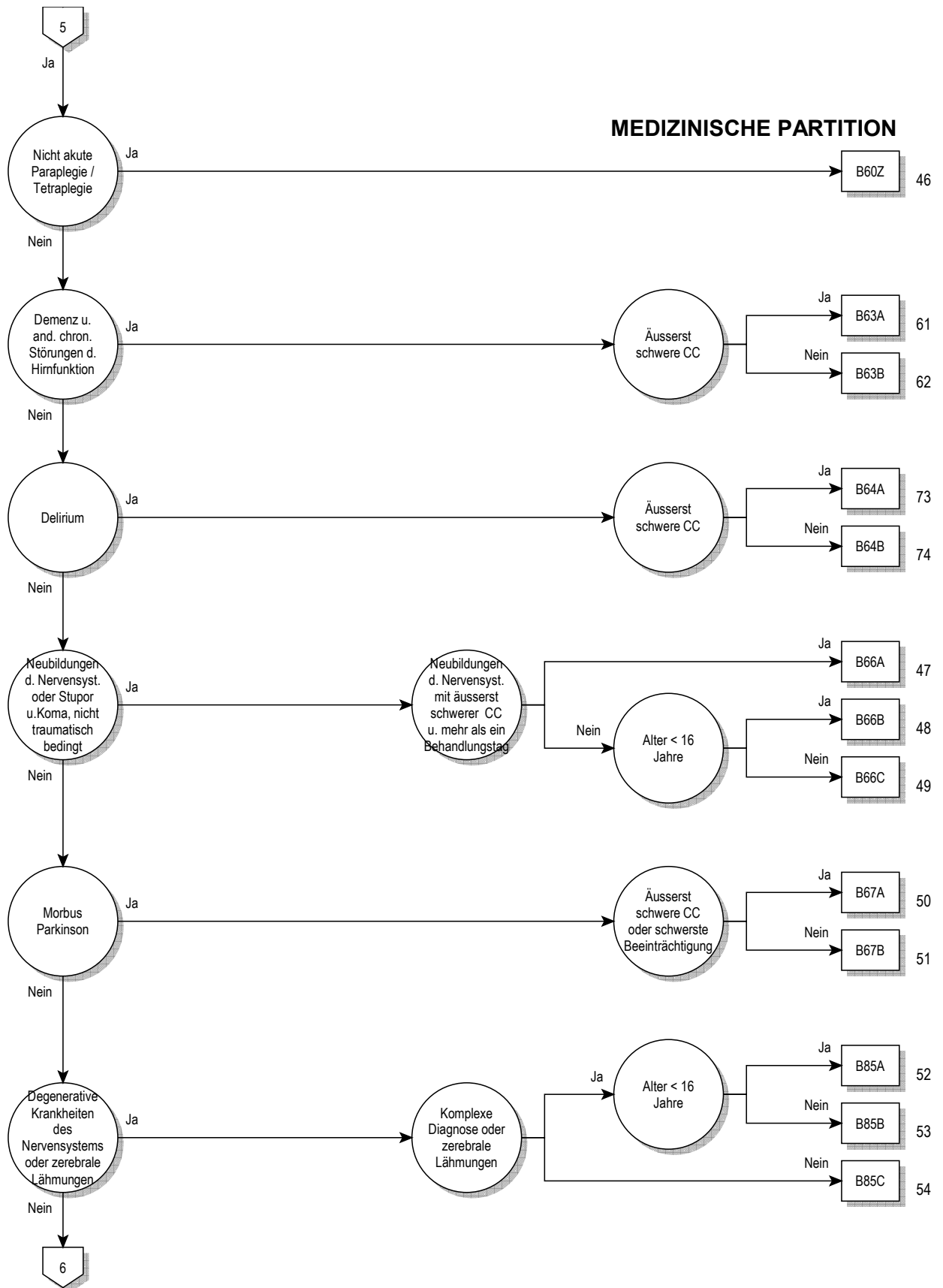

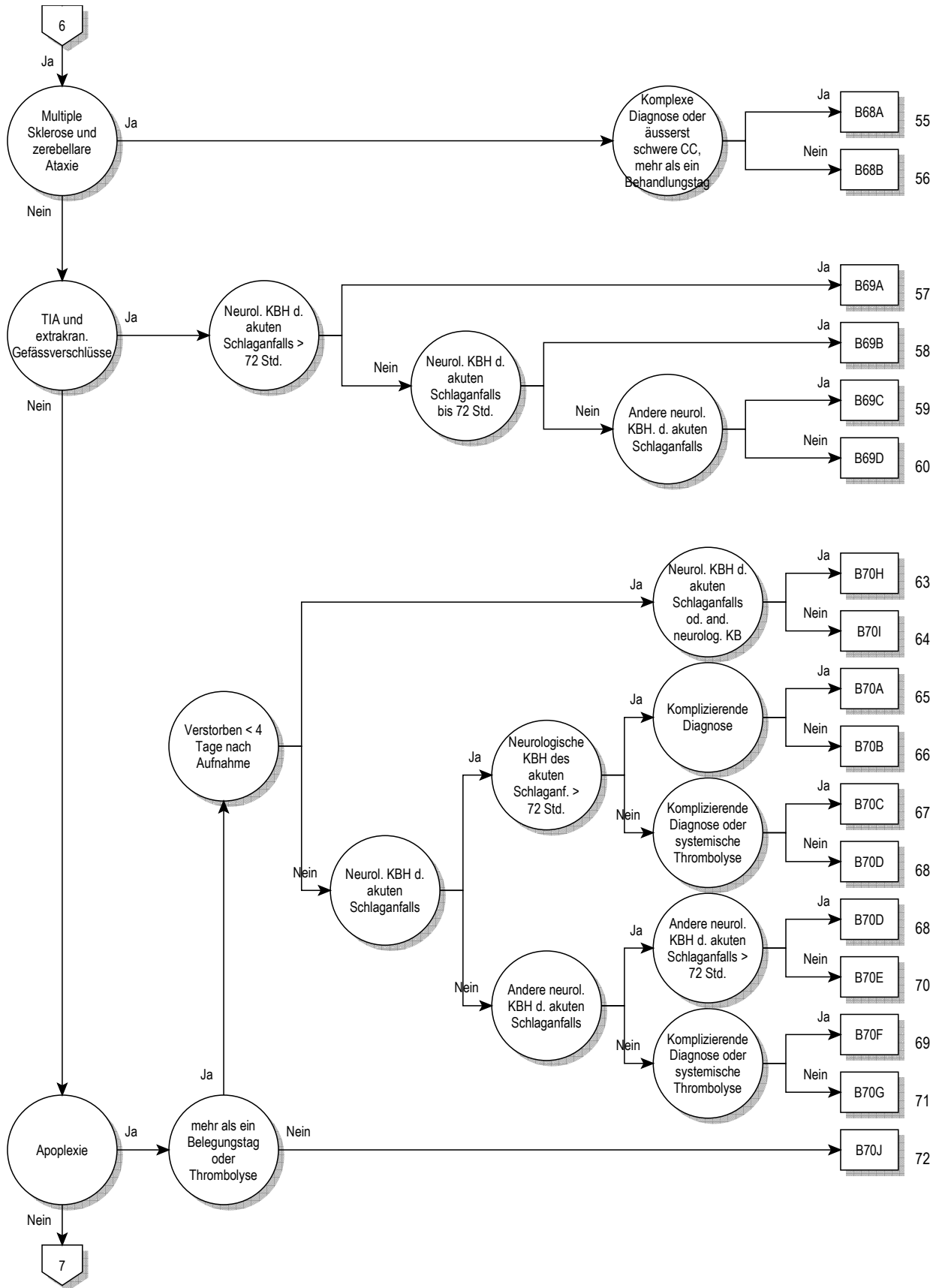

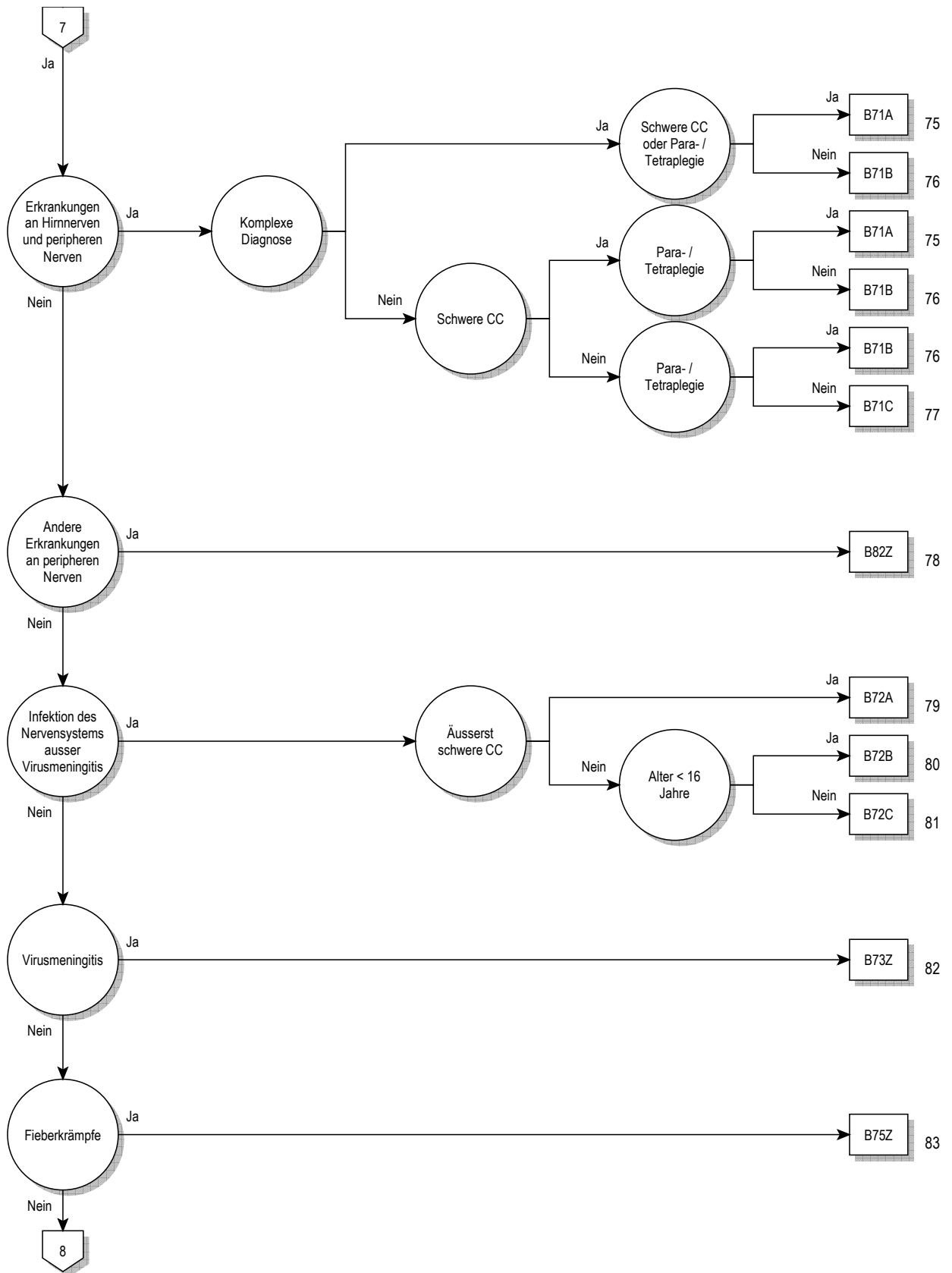

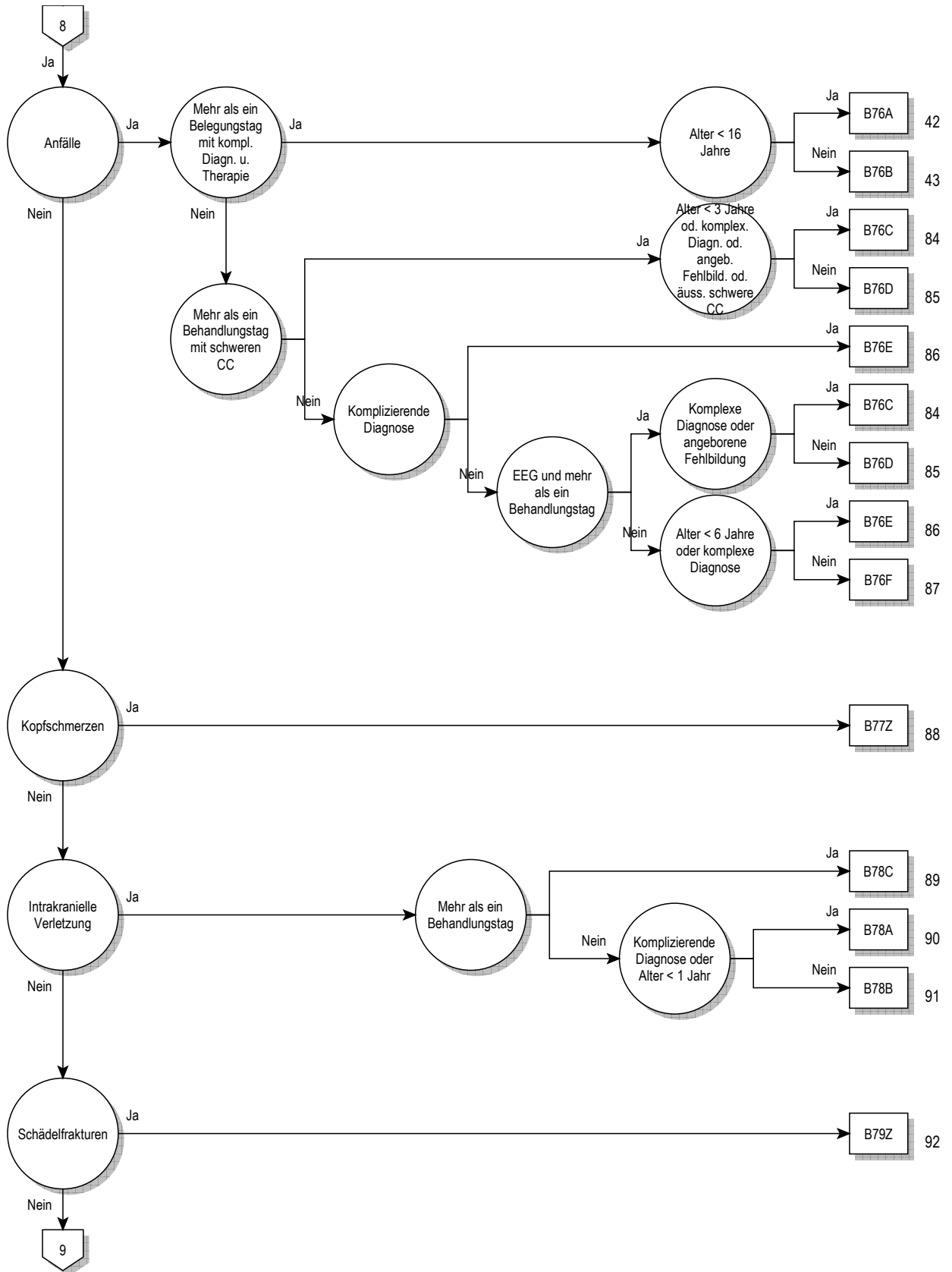

01

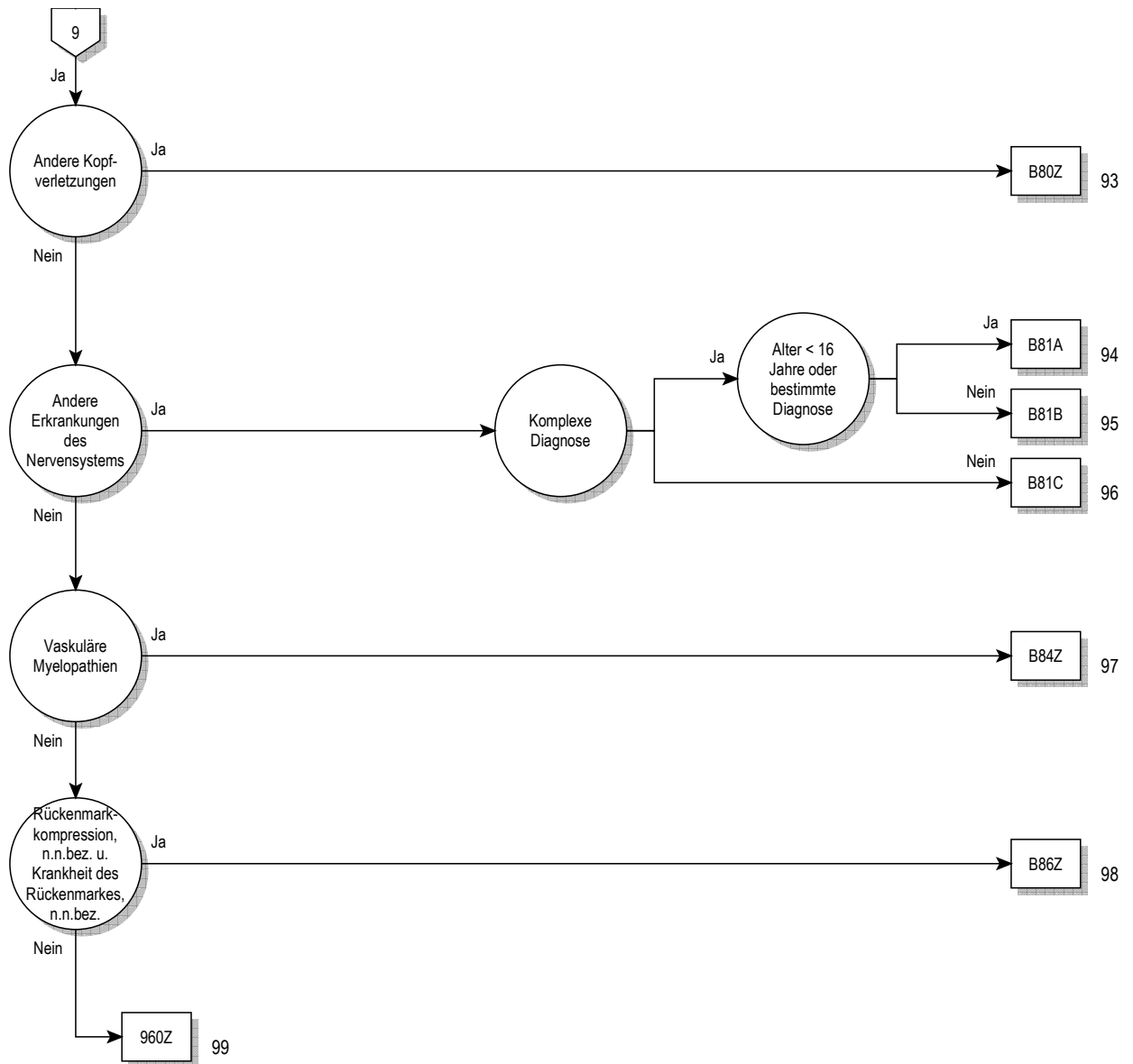

01

Entscheidungslogik MDC 01

Hauptdiagnose in Tabelle MDC01-0 oder Prozedur in Tabelle MDC01-1 oder Prozedur in Tabelle MDC01-2 oder Definition der Basis-DRG B22 oder MDC ist gleich 01 und Definition der Basis-DRG B36

Hauptdiagnose für MDC 01 (MDC01-0)

A06.6	Hirnabszess durch Amöben	B05.1	Masern, kompliziert durch Meningitis
A20.3	Pestmeningitis	B06.0	Röteln mit neurologischen Komplikationen
A27.8	Sonstige Formen der Leptospirose	B26.1	Mumps-Meningitis
A32.1	Meningitis und Meningoenzephalitis durch Listerien	B26.2	Mumps-Enzephalitis
A39.0	Meningokokkenmeningitis	B37.5	Candida-Meningitis
A50.4	Konnat spätaufret Neurosyphilis [Juv Neurosyph]	B38.4	Kokzidioidomykose der Meningen
A52.1	Floride Neurosyphilis	B45.1	Kryptokokkose des Gehirns
A52.2	Asymptomatische Neurosyphilis	B46.1	Rhinozerebrale Mukormykose
A52.3	Neurosyphilis, nnbez	B50.0	Malaria tropica mit zerebralen Komplikationen
A80.0	Akute paralytische Poliomyelitis durch Impfvirus	B58.2	Meningoenzephalitis durch Toxoplasmen
A80.1	Akute paralytische Poliomyelitis durch import Wildvirus	B69.0	Zystizerkose des Zentralnervensystems
A80.2	Akute paralytische Poliomyelitis d einheimisches Wildvirus	B90.0	Folgezustände einer Tuberkulose des Zentralnervensystems
A80.3	Sonst u nnbez akute paralytische Poliomyelitis	B91	Folgezustände der Poliomyelitis
A80.9	Akute Poliomyelitis, nnbez	B94.1	Folgezustände der Virusenzephalitis
A81.0	Creutzfeldt-Jakob-Krankheit	C70.0	Bösartige Neubildung: Hirnhäute
A81.1	Subakute sklerosierende Panenzephalitis	C70.1	Bösartige Neubildung: Rückenmarkhäute
A81.2	Progressive multifokale Leukenzephalopathie	C70.9	Bösartige Neubildung: Meningen, nicht näher bezeichnet
A81.8	Sonstige atypische Virusinfektionen des ZNS	C71.0	BNB: Zerebrum, ausgenommen Hirnlappen und Ventrikel
A81.9	Atypische Virusinfektion des ZNS, nnbez	C71.1	Bösartige Neubildung: Frontallappen
A82.0	Wildtier-Tollwut	C71.2	Bösartige Neubildung: Temporallappen
A82.1	Haustier-Tollwut	C71.3	Bösartige Neubildung: Parietallappen
A82.9	Tollwut, nnbez	C71.4	Bösartige Neubildung: Okzipitallappen
A83.0	Japanische Enzephalitis	C71.5	Bösartige Neubildung: Hirnventrikel
A83.1	Westliche Pferdeenzephalitis [Western-Equine-Encephalitis]	C71.6	Bösartige Neubildung: Zerebellum
A83.2	Östliche Pferdeenzephalitis [Eastern-Equine-Encephalitis]	C71.7	Bösartige Neubildung: Hirnstamm
A83.3	St-Louis-Enzephalitis	C71.8	Bösartige Neubildung: Gehirn, mehrere Teilbereiche überlapp
A83.4	Australische Enzephalitis	C71.9	Bösartige Neubildung: Gehirn, nicht näher bezeichnet
A83.5	Kalifornische Enzephalitis	C72.0	Bösartige Neubildung: Rückenmark
A83.6	Rocio-Virusenzephalitis	C72.1	Bösartige Neubildung: Cauda equina
A83.8	Sonst Virusenzephalitis, durch Moskitos übertragen	C72.2	Bösartige Neubildung: Nn olfactorii [I Hirnnerv]
A83.9	Virusenzephalitis, durch Moskitos übertragen, nnbez	C72.3	Bösartige Neubildung: Nervus opticus [II Hirnnerv]
A84.0	Fernöstl Enzeph, durch Zecken übrtrag [Russ Frühsom-Enz]	C72.4	Bösartige Neubildung: Nerv vestibulocochlearis [VIII Hirnnerv]
A84.1	Mitteleuropäische Enzephalitis, durch Zecken übertragen	C72.5	BNB: Sonstige und nicht näher bezeichnete Hirnnerven
A84.8	Sonstige Virusenzephalitis, durch Zecken übertragen	C72.8	BNB: Gehirn u andere Teile ZNS, mehr Teilbereiche überlapp
A84.9	Virusenzephalitis, durch Zecken übertragen, nnbez	C72.9	Bösartige Neubildung: Zentralnervensystem, nnbez
A85.0	Enzephalitis durch Enteroviren	C75.2	Bösartige Neubildung: Ductus craniopharyngealis
A85.1	Enzephalitis durch Adenoviren	C75.3	BNB: Epiphyse [Glandula pinealis] [Zirbeldrüse]
A85.2	Virusenzephalitis, durch Arthropoden übertragen, nnbez	C75.4	Bösartige Neubildung: Glomus caroticum
A85.8	Sonstige nbez Virusenzephalitis	C75.5	BNB: Glomus aorticum u sonstige Paraganglien
A86	Virusenzephalitis, nnbez	C79.3	Sekundäre BNB Gehirn u Hirnhäute
A87.0	Meningitis durch Enteroviren	C79.4	Sekundäre BNB so u nnbez Teile Nervensystem
A87.1	Meningitis durch Adenoviren	D18.02	Hämangiom, intrakraniell
A87.2	Lymphozytäre Choriomeningitis	D32.0	Gutartige Neubildung Hirnhäute
A87.8	Sonstige Virusmeningitis	D32.1	Gutartige Neubildung Rückenmarkhäute
A87.9	Virusmeningitis, nnbez	D32.9	Gutartige Neubildung Meningen, nnbez
A88.0	Fieber u Exanthem d Enterovirus [Boston-Exanthem]	D33.0	Gutartige Neubildung Gehirn, supratentoriell
A88.1	Epidemischer Schwindel	D33.1	Gutartige Neubildung Gehirn, infratentoriell
A88.8	Sonstige nbez Virusinfektionen des ZNS	D33.2	Gutartige Neubildung Gehirn, nnbez
A89	Virusinfektion des ZNS, nicht näher bezeichnet	D33.3	Gutartige Neubildung Hirnnerven
A92.2	Venezolanisches Pferdefieber	D33.4	Gutartige Neubildung Rückenmark
B00.3	Meningitis durch Herpesviren	D33.7	Gutartige Neubildung sonst nbez Teile ZNS
B00.4	Enzephalitis durch Herpesviren	D33.9	Gutartige Neubildung ZNS, nnbez
B01.0	Varizellen-Meningitis	D35.3	Gutartige Neubildung Ductus craniopharyngealis
B01.1	Varizellen-Enzephalitis	D35.4	Gutart Neubild Epiphyse [Gl pineal] [Zirbeldrüse]
B02.0	Zoster-Enzephalitis	D35.5	Gutartige Neubildung Glomus caroticum
B02.1	Zoster-Meningitis	D35.6	Gutart Neubild Glomus aortic u so Paraganglien
B02.2	Zoster m Beteiligung anderer Abschnitte des Nervensystems	D36.1	Gutart Neubild periph Nerven u auton Nervensystem
B05.0	Masern, kompliziert durch Enzephalitis	D42.0	NB unsich/unbek Verhalt Hirnhäute

D42.1	NB unsich/unbek Verhalt Rückenmarkhäute	F71.1	Mittelgr Intelligenzmind: Deutl VerhaltStör, Beob/Beh erford
D42.9	NB unsich/unbek Verhalt Meningen, nnbez	F71.8	Mittelgradige Intelligenzminderung: Sonst Verhaltensstörung
D43.0	NB unsich/unbek Verhalt Gehirn, supratentoriell	F71.9	Mittelgradige Intelligenzminderung: Oh Angabe VerhaltStör
D43.1	NB unsich/unbek Verhalt Gehirn, infratentoriell	F72.0	Schwere Intelligenzmind, keine od geringfügige VerhaltStör
D43.2	NB unsich/unbek Verhalt Gehirn, nnbez	F72.1	Schwere Intelligenzmind, deutl VerhaltStör, Beob/Beh erf
D43.3	NB unsich/unbek Verhalt Hirnnerven	F72.8	Schwere Intelligenzmind, sonstige Verhaltensstörung
D43.4	NB unsich/unbek Verhalt Rückenmark	F72.9	Schwere Intelligenzmind, oh Ang Verhaltensstörung
D43.7	NB unsich/unbek Verhalt sonst Teile ZNS	F73.0	Schwerste Intelligenzmind, keine od geringfüg VerhaltStör
D43.9	NB unsich/unbek Verhalt ZNS, nnbez	F73.1	Schwerste Intelligenzmind, deutl VerhaltStör, Beob/Beh erf
D44.4	NB unsich/unbek Verhalt Duct craniopharyngealis	F73.8	Schwerste Intelligenzmind, sonst Verhaltensstörung
D44.5	NB unsich/unbek Verhalt Epiphyse [Gl pin] [Zirbeld]	F73.9	Schwerste Intelligenzmind, oh Ang Verhaltensstörung
D44.6	NB unsich/unbek Verhalt Glomus caroticum	F74.0	Dissoziierte Intelligenz: Keine od geringfügige VerhaltStör
D44.7	NB unsich/unbek Verhalt Glom aortic so Paragangl	F74.1	Dissoziierte Intelligenz: Deutl VerhaltStör, Beob/Beh erford
E03.5	Myxödemkoma	F74.8	Dissoziierte Intelligenz: Sonstige Verhaltensstörung
E10.40	Diabetes mellitus, Typ 1: m neur Komplik, n entgl bez	F74.9	Dissoziierte Intelligenz: Oh Angabe einer Verhaltensstörung
E10.41	Diabetes mellitus, Typ 1: m neur Komplik, entgl bez	F78.0	Andere Intelligenzmind: Keine oder geringfügige VerhaltStör
E11.40	Diabetes mellitus, Typ 2: m neurol Komplik, n entgl bez	F78.1	Andere Intelligenzmind: Deutl VerhaltStör, Beob/Beh erford
E11.41	Diabetes mellitus, Typ 2: m neurol Komplik, entgl bez	F78.8	Andere Intelligenzminderung: Sonstige Verhaltensstörung
E12.40	DM iVm Fehl-/Mangelernähr m neurol Komplik, n entgl bez	F78.9	Andere Intelligenzminderung: Oh Angabe Verhaltensstörung
E12.41	DM iVm Fehl-/Mangelernähr m neurol Komplik, entgl bez	F79.0	Nnbez Intelligenzminderung: Keine od geringfüg VerhaltStör
E13.40	Sonst nbez Diab mell m neur Komplik, n entgl bez	F79.1	Nnbez Intelligenzmind: Deutl VerhaltStör, Beob/Beh erford
E13.41	Sonst nbez Diab mell m neur Komplik, entgl bez	F79.8	Nnbez Intelligenzminderung: Sonstige Verhaltensstörung
E14.40	Nnbez Diab mell m neurol Komplik, n entgl bez	F79.9	Nnbez Intelligenzminderung: Oh Angabe Verhaltensstörung
E14.41	Nnbez Diab mell m neurol Komplik, entgl bez	F84.2	Rettsyndrom
E75.0	GM2-Gangliosidose	F95.0	Vorübergehende Ticstörung
E75.1	Sonstige Gangliosidosen	F95.1	Chronische motorische od vokale Ticstörung
E75.2	Sonstige Sphingolipidosen	F95.2	Komb vokal multiple motor Ticstörung [Tourette-Syndr]
E75.4	Neuronale Zeroidlipofuszinose	F95.8	Sonstige Ticstörungen
F00.0	Demenz b Alzh-KH, m frühem Beginn (Typ 2)	F95.9	Ticstörung, nnbez
F00.1	Demenz b Alzh-KH, m spätem Beginn (Typ 1)	F98.5	Stottern [Stammeln]
F00.2	Demenz b Alzh-KH, atyp od gemischte Form	F98.6	Poltern
F00.9	Demenz b Alzh-KH, nnbez	G00.0	Meningitis durch Haemophilus influenzae
F01.0	Vaskuläre Demenz m akutem Beginn	G00.1	Pneumokokkenmeningitis
F01.1	Multiinfarkt-Demenz	G00.2	Streptokokkenmeningitis
F01.2	Subkortikale vaskuläre Demenz	G00.3	Staphylokokkenmeningitis
F01.3	Gemischte kortik u subkortik vaskuläre Demenz	G00.8	Sonstige bakterielle Meningitis
F01.8	Sonstige vaskuläre Demenz	G00.9	Bakterielle Meningitis, nnbez
F01.9	Vaskuläre Demenz, nnbez	G01	Meningitis bei aokl bakteriellen Krankheiten
F02.0	Demenz b Pick-Krankheit	G02.0	Meningitis bei aokl Viruskrankheiten
F02.1	Demenz b Creutzfeldt-Jakob-Krankheit	G02.1	Meningitis bei aokl Mykosen
F02.2	Demenz b Chorea Huntington	G02.8	Meningitis bei sonst nbez aokl infektiösen u parasitären KH
F02.3	Demenz b primärem Parkinson-Syndrom	G03.0	Nichteitrige Meningitis
F02.8	Demenz b aokl Krankheitsbildern	G03.1	Chronische Meningitis
F03	Nnbez Demenz	G03.2	Benigne rezidiv Meningitis [Mollaret-Meningitis]
F04	Org amnest Synd, n d Alkoh/and psychotr Subst bed	G03.8	Meningitis d sonstige nbez Ursachen
F05.0	Delir oh Demenz	G03.9	Meningitis, nnbez
F05.1	Delir b Demenz	G04.0	Akute disseminierte Enzephalitis
F05.8	Sonstige Formen Delir	G04.1	Tropische spastische Paraplegie
F05.9	Delir, nnbez	G04.2	Bakt Meningoenzephalitis u Meningomyelitis, aonkl
F06.0	Organische Halluzinose	G04.8	Sonst Enzephalitis, Myelitis u Enzephalomyelitis
F06.1	Organische katatone Störung	G04.9	Enzephalitis, Myelitis u Enzephalomyelitis, nnbez
F06.2	Organ wahnhaft [schizophreniforme] Störung	G05.0	Enzephal Myelitis Enzephalomyelit b aokl bakt KH
F06.3	Organische affektive Störungen	G05.1	Enzephal Myelitis Enzephalomyelit b aokl Virus-KH
F06.4	Organische Angststörung	G05.2	Enzephal Myelitis Enzephalom b so aokl inf/par KH
F06.5	Organische dissoziative Störung	G05.8	Enzephal Myelitis Enzephalomyelit b so aokl KH
F06.6	Organische emotional labile [asthenische] Störung	G06.0	Intrakran Abszeß u intrakranielles Granulom
F06.7	Leichte kognitive Störung	G06.1	Intraspinaler Abszeß u intraspinale Granulom
F06.8	So nbez org psych Stör Schäd/FktStör Gehirn od körp KH	G06.2	Extraduraler u subduraler Abszeß, nnbez
F06.9	Nnbez org psych Stör Schäd/FktStör Gehirn od körp KH	G07	Intrakran u intraspinal Absz u Granulom b aokl KH
F07.0	Organische Persönlichkeitsstörung	G08	Intrakran u intraspinal Phlebitis u Thrombophlebitis
F07.1	Postenzephalitisches Syndrom	G09	Folgen entzündlicher KH ZNS
F07.2	Org Psychosyndrom nach Schädelhirntrauma	G10	Chorea Huntington
F07.8	So org Pers-/VerhStör KH/Schäd/FktStör Gehirn körp KH	G11.0	Angeborene nichtprogressive Ataxie
F07.9	Nnbez org Pers-/VerhStör KH/Schäd/FktStör Gehirn körp KH	G11.1	Früh beginnende zerebellare Ataxie
F09	Nnbez organ od symptomat psychische Störung	G11.2	Spät beginnende zerebellare Ataxie
F70.0	Leichte Intelligenzminderung: Keine od geringfüg VerhaltStör	G11.3	Zerebellare Ataxie defekt DNA-Reparatursystem
F70.1	Leichte Intelligenzmind: Deutl VerhaltStör, Beob/Beh erford	G11.4	Hereditäre spastische Paraplegie
F70.8	Leichte Intelligenzminderung: Sonstige Verhaltensstörung	G11.8	Sonstige hereditäre Ataxien
F70.9	Leichte Intelligenzminderung: Oh Angabe Verhaltensstörung	G11.9	Hereditäre Ataxie, nnbez
F71.0	Mittelgradige Intelligenzmind: Keine od geringfüg VerhaltStör	G12.0	Infant spin Muskelatrophie, Typ I [Werdnig-Hoffm]

G12.1	Sonstige vererbte spinale Muskelatrophie	G36.0	Neuromyelitis optica [Devic-KH]
G12.2	Motoneuron-Krankheit	G36.1	Akut u subak hämorrhag Leukoenzephalitis [Hurst]
G12.8	Sonst spinale Muskelatrophien u verwandt Syndrome	G36.8	Sonstige nbez akute disseminierte Demyelinisation
G12.9	Spinale Muskelatrophie, nbez	G36.9	Akute disseminierte Demyelinisation, nbez
G13.0	Paraneoplastische Neuromyopathie u Neuropathie	G37.0	Diffuse Hirnsklerose
G13.1	So Systematroph, vorwieg ZNS betreff, b Neubild	G37.1	Zentrale Demyelinisation Corpus callosum
G13.2	Systematrophie, vorwieg ZNS betreff, b Myxödem	G37.2	Zentrale pontine Myelinolyse
G13.8	Systematrophie, vorwieg ZNS betreff, b so aokl KH	G37.3	Myelitis transversa acuta b demyelinisier KH ZNS
G14	Postpolio-Syndrom	G37.4	Subakute nekrotisierende Myelitis [Foix-Alajouanine-Synd]
G20.00	Prim Parkins-Synd fehl/ger Beeintr: Oh Wirkungsflukt	G37.5	Konzentr Sklerose [Baló-KH]
G20.01	Prim Parkins-Synd fehl/ger Beeintr: M Wirkungsflukt	G37.8	Sonst nbez demyelinisierende KH ZNS
G20.10	Prim Parkins-Synd mäß/schwer Beeintr: Oh Wirkungsflukt	G37.9	Demyelinisierende KH ZNS, nbez
G20.11	Prim Parkins-Synd mäß/schwer Beeintr: M Wirkungsflukt	G40.00	Pseudo-Lennox-Syndrom
G20.20	Prim Parkins-Synd schwerst Beeintr: Oh Wirkungsflukt	G40.01	CSWS
G20.21	Prim Parkins-Synd schwerst Beeintr: M Wirkungsflukt	G40.02	Benign psychomotor Epilep [terror fits]
G20.90	Prim Parkins-Synd nbez: Oh Wirkungsflukt	G40.08	So lokbez (fok) (part) idiop Epil/epil Synd m fok beg Anf
G20.91	Prim Parkins-Synd nbez: M Wirkungsflukt	G40.09	Lokbez (fok) (part) idiop Epilep/epil Synd m fok beg Anf, nbez
G21.0	Malignes Neuroleptika-Syndrom	G40.1	Lokbez (fok) (part) idiop Epilep/epil Synd m einf fok Anf
G21.1	Sonst arzneimittelinduziertes Parkinson-Synd	G40.2	Lokbez (fok) (part) idiop Epil/epil Synd m komplex fok Anf
G21.2	Parkinson-Syndrom d sonst exogene Agenzien	G40.3	Generalisierte idiopath Epilepsie u epilept Synd
G21.3	Postenzephalitisches Parkinson-Syndrom	G40.4	Sonst generalisierte Epilepsie u epileptische Synd
G21.4	Vaskuläres Parkinson-Syndrom	G40.5	Spezielle epileptische Syndrome
G21.8	Sonstiges sekundäres Parkinson-Syndrom	G40.6	Grand-mal-Anfälle, nbez (m/oh Petit mal)
G21.9	Sekundäres Parkinson-Syndrom, nbez	G40.7	Petit-mal-Anfälle, nbez, oh Grand-mal-Anfälle
G22	Parkinson-Syndrom b aokl KH	G40.8	Sonstige Epilepsien
G23.0	Hallervorden-Spatz-Syndrom	G40.9	Epilepsie, nbez
G23.1	Progres supranukl Ophthalmopleg [Steele-Rich-Olsz-Synd]	G41.0	Grand-mal-Status
G23.2	Striatonigrale Degeneration	G41.1	Petit-mal-Status
G23.8	Sonstige nbez degenerative KH Basalganglien	G41.2	Status epilepticus m komplexfokalen Anfällen
G23.9	Degenerative KH Basalganglien, nbez	G41.8	Sonstiger Status epilepticus
G24.0	Arzneimittelinduzierte Dystonie	G41.9	Status epilepticus, nbez
G24.1	Idiopathische familiäre Dystonie	G43.0	Migräne oh Aura [Gewöhnliche Migräne]
G24.2	Idiopathische nichtfamiliäre Dystonie	G43.1	Migräne m Aura [Klassische Migräne]
G24.3	Torticollis spasticus	G43.2	Status migraenosus
G24.4	Idiopathische orofaziale Dystonie	G43.3	Komplizierte Migräne
G24.8	Sonstige Dystonie	G43.8	Sonstige Migräne
G24.9	Dystonie, nbez	G43.9	Migräne, nbez
G25.0	Essentieller Tremor	G44.0	Cluster-Kopfschmerz
G25.1	Arzneimittelinduzierter Tremor	G44.1	Vasomotorischer Kopfschmerz, aonkl
G25.2	Sonstige nbez Tremorformen	G44.2	Spannungskopfschmerz
G25.3	Myoklonus	G44.3	Chronischer posttraumatischer Kopfschmerz
G25.4	Arzneimittelinduzierte Chorea	G44.4	Arzneimittelinduzierter Kopfschmerz, aonkl
G25.5	Sonstige Chorea	G44.8	Sonstige nbez Kopfschmerzsyndrome
G25.6	AM-induzierte Tics u sonst Tics organ Ursprung	G45.02	A-vert-Synd m Bas-Sympt, kompl Rückbild innh 1-24 h
G25.80	Periodische Beinbewegungen im Schlaf	G45.03	A-vert-Synd m Bas-Sympt, kompl Rückbild innh < 1 h
G25.81	Syndrom der unruhigen Beine [Restless-Legs-Syndrom]	G45.09	A-vert-Synd m Basil-Sympt, Verlf Rückb nbez
G25.88	Sonst nbez extrapyramidale KH und Bewegungsstörung	G45.12	Art-carot-int-Synd (halbs), kompl Rückbild innh 1-24 h
G25.9	Extrapyramidale KH od Bewegungsstörung, nbez	G45.13	Art-carot-int-Synd (halbs), kompl Rückbild innh < 1 h
G26	Extrapyramidale KH u Bewegungsstörung b aokl KH	G45.19	Art-carot-int-Synd (halbs), Verlf Rückb nbez
G30.0	Alzheimer-Krankheit mit frühem Beginn	G45.22	Mult/bilat Synd extraz hirnvors Aa, kompl Rückb innh 1-24 h
G30.1	Alzheimer-Krankheit mit spätem Beginn	G45.23	Mult/bilat Synd extraz hirnvors Aa, kompl Rückb innh < 1 h
G30.8	Sonstige Alzheimer-Krankheit	G45.29	Mult u bilat Synd extrazer hirnvorsorg Aa, Verlf Rückb nbez
G30.9	Alzheimer-Krankheit, nicht näher bezeichnet	G45.32	Amauros fug, kompl Rückb innh 1-24 h
G31.0	Umschriebene Hirnatrophie	G45.33	Amauros fug, kompl Rückb innh < 1 h
G31.1	Senile Degeneration Gehirn, aonkl	G45.39	Amauros fug, Verlf Rückb nbez
G31.2	Degeneration des Nervensystems durch Alkohol	G45.42	Transient glob Amnes [amnest Epis], kompl Rückb in 1-24 h
G31.81	Mitochondriale Zytopathie	G45.43	Transient glob Amnes [amnest Epis], kompl Rückb innh < 1 h
G31.82	Lewy-Körper-Demenz	G45.49	Transient glob Amnes [amnest Epis], Verlf Rückb nbez
G31.88	Sonstige nbez degenerative KH des Nervensystems	G45.82	So zer transit ischäm u verw Synd, kompl Rückb innh 1-24 h
G31.9	Degenerative KH des Nervensystems, nbez	G45.83	So zer transit ischäm u verw Synd, kompl Rückb innh < 1 h
G32.0	Subakute komb Degeneration RM b aokl KH	G45.89	So zer transit ischäm u verw Synd, Verlf Rückb nbez
G32.8	Sonst nbez degenerat KH Nervensystem b aokl KH	G45.92	Zer transit Ischämie, nbez, kompl Rückb innh 1-24 h
G35.0	Erstmanifestation einer multiplen Sklerose	G45.93	Zer transit Ischämie, nbez, kompl Rückb innh < 1 h
G35.10	MS m schubförm Verl: OA akute Exazerbation od Progress	G45.99	Zer transit Ischämie, nbez, Verlf Rückb nbez
G35.11	MS m schubförm Verl: MA akute Exazerbation od Progress	G46.0	Arteria-cerebri-media-Syndrom
G35.20	MS m prim chron Verl: OA akute Exazerbation od Progress	G46.1	Arteria-cerebri-anterior-Syndrom
G35.21	MS m prim chron Verl: MA akute Exazerbation od Progress	G46.2	Arteria-cerebri-posterior-Syndrom
G35.30	MS m sek chron Verl: OA akute Exazerbation od Progress	G46.3	Hirnstammsyndrom
G35.31	MS m sek chron Verl: MA akute Exazerbation od Progress	G46.4	Kleinhirnsyndrom
G35.9	Multiple Sklerose, nicht näher bezeichnet	G46.5	Rein motorisches lakunäres Syndrom

G46.6	Rein sensorisches lakunäres Syndrom	G61.0	Guillain-Barré-Syndrom
G46.7	Sonstige lakunäre Syndrome	G61.1	Serumpolyneuropathie
G46.8	Sonst Synd Hirngefäße b zerebrovaskulären KH	G61.8	Sonstige Polyneuritiden
G47.4	Narkolepsie u Kataplexie	G61.9	Polyneuritis, nnbez
G50.0	Trigeminusneuralgie	G62.0	Arzneimittelinduzierte Polyneuropathie
G50.1	Atypischer Gesichtsschmerz	G62.1	Alkohol-Polyneuropathie
G50.8	Sonstige KH Nervus trigeminus	G62.2	Polyneuropathie d sonstige toxische Agenzien
G50.9	KH Nervus trigeminus, nnbez	G62.80	Critical-illness-Polyneuropathie
G51.0	Fazialisparese	G62.88	Sonst nbez Polyneuropath
G51.1	Entzündung Ganglion geniculi	G62.9	Polyneuropathie, nnbez
G51.2	Melkersson-Rosenthal-Syndrom	G63.0	Polyneuropathie b aokl inf u parasit KH
G51.3	Spasmus (hemi)facialis	G63.1	Polyneuropathie b Neubildungen
G51.4	Faziale Myokymie	G63.2	Diabetische Polyneuropathie
G51.8	Sonstige KH Nervus facialis	G63.3	Polyneuropathie b sonst endokrinen u Stoffwechsel-KH
G51.9	KH Nervus facialis, nnbez	G63.4	Polyneuropathie b alimentären Mangelzuständen
G52.0	KH Nn olfactorii [I Hirnnerv]	G63.5	Polyneuropathie b System-KH Bindegewebe
G52.1	KH Nervus glossopharyngeus [IX Hirnnerv]	G63.6	Polyneuropathie b sonst KH Muskel-Skelett-System
G52.2	KH Nervus vagus [X Hirnnerv]	G63.8	Polyneuropathie b sonst aokl KH
G52.3	KH Nervus hypoglossus [XII Hirnnerv]	G64	Sonstige KH peripheres Nervensystem
G52.7	KH mehrerer Hirnnerven	G70.0	Myasthenia gravis
G52.8	KH sonstiger nbez Hirnnerven	G70.1	Toxische neuromuskuläre KH
G52.9	KH Hirnnerv, nnbez	G70.2	Angeb od entwicklungsbedingte Myasthenie
G53.0	Neuralgie nach Zoster	G70.8	Sonstige nbez neuromuskuläre KH
G53.1	Mult Hirnnervenlähmung b aokl inf u parasit KH	G70.9	Neuromuskuläre KH, nnbez
G53.2	Multiple Hirnnervenlähmungen b Sarkoidose	G71.0	Muskeldystrophie
G53.3	Multiple Hirnnervenlähmungen b Neubildungen	G71.1	Myotone Syndrome
G53.8	Sonst KH Hirnnerven b sonst aokl KH	G71.2	Angeborene Myopathien
G54.0	Läsionen Plexus brachialis	G71.3	Mitochondriale Myopathie, aonkl
G54.1	Läsionen Plexus lumbosacralis	G71.8	Sonstige primäre Myopathien
G54.2	Läsionen Zervikalwurzeln, aonkl	G71.9	Primäre Myopathie, nnbez
G54.3	Läsionen Thorakalwurzeln, aonkl	G72.0	Arzneimittelinduzierte Myopathie
G54.4	Läsionen Lumbosakralwurzeln, aonkl	G72.1	Alkoholmyopathie
G54.5	Neuralgische Amyotrophie	G72.2	Myopathie d sonstige toxische Agenzien
G54.6	Phantomschmerz	G72.3	Periodische Lähmung
G54.7	Phantomglied oh Schmerzen	G72.4	Entzündliche Myopath, aonkl
G54.8	Sonst KH Nervenwurzeln u Nervenplexus	G72.80	Critical-illness-Myopathie
G54.9	KH von Nervenwurzeln u Nervenplexus, nnbez	G72.88	Sonst nbez Myopath
G55.0	Kompression Nervenwurzeln/-plexus b Neubildung	G72.9	Myopathie, nnbez
G55.1	Kompr Nervenwurzeln/-plexus b Bandscheibenschäden	G73.0	Myastheniesyndrome b endokrinen Krankheiten
G55.2	Kompr Nervenwurzeln/-plexus b Spondylose	G73.1	Lambert-Eaton-Syndrom
G55.3	Kompr Nervenwurzeln/-plexus b so KH WS/Rück	G73.2	Sonstige Myastheniesyndrome b Neubildungen
G55.8	Kompr Nervenwurzeln/-plexus b sonst aokl KH	G73.3	Myastheniesyndrome b sonst aokl KH
G56.0	Karpaltunnel-Syndrom	G73.4	Myopathie b aokl inf und parasitären KH
G56.1	Sonstige Läsionen Nervus medianus	G73.5	Myopathie b endokrinen Krankheiten
G56.2	Läsion Nervus ulnaris	G73.6	Myopathie b Stoffwechselkrankheiten
G56.3	Läsion Nervus radialis	G73.7	Myopathie b sonst aokl KH
G56.4	Kausalgie	G80.0	Spastische tetraplegische Zerebralparese
G56.8	Sonst Mononeuropathien obere Extremität	G80.1	Spastische diplegische Zerebralparese
G56.9	Mononeuropathie obere Extremität, nnbez	G80.2	Infantile hemiplegische Zerebralparese
G57.0	Läsion Nervus ischiadicus	G80.3	Dyskinetische Zerebralparese
G57.1	Meralgia paraesthetica	G80.4	Ataktische Zerebralparese
G57.2	Läsion Nervus femoralis	G80.8	Sonstige infantile Zerebralparese
G57.3	Läsion Nervus fibularis (peroneus) communis	G80.9	Infantile Zerebralparese, nnbez
G57.4	Läsion Nervus tibialis	G81.0	Schlaff Hemipares u Hemipleg
G57.5	Tarsaltunnel-Syndrom	G81.1	Spast Hemipares u Hemipleg
G57.6	Läsion Nervus plantaris	G81.9	Hemipares u Hemipleg, nnbez
G57.8	Sonstige Mononeuropathien untere Extremität	G82.00	Schlaff Parapares u Parapleg, akut kompl QSL ntraum
G57.9	Mononeuropathie untere Extremität, nnbez	G82.01	Schlaff Parapares u Parapleg, akut inkompl QSL ntraum
G58.0	Interkostalneuropathie	G82.02	Schlaff Parapares u Parapleg, chron kompl QSL
G58.7	Mononeuritis multiplex	G82.03	Schlaff Parapares u Parapleg, chron inkompl QSL
G58.8	Sonstige nbez Mononeuropathien	G82.09	Schlaff Parapares u Parapleg, nnbez
G58.9	Mononeuropathie, nnbez	G82.10	Spast Parapares u Parapleg, akut kompl QSL ntraum
G59.0	Diabetische Mononeuropathie	G82.11	Spast Parapares u Parapleg, akut inkompl QSL ntraum
G59.8	Sonstige Mononeuropathien b aokl KH	G82.12	Spast Parapares u Parapleg, chron kompl QSL
G60.0	Hereditäre sensomotorische Neuropathie	G82.13	Spast Parapares u Parapleg, chron inkompl QSL
G60.1	Refsum-Krankheit	G82.19	Spast Parapares u Parapleg, nnbez
G60.2	Neuropathie in Verbindung m hereditärer Ataxie	G82.20	Parapares u Parapleg, nnbez, akut kompl QSL ntraum Genes
G60.3	Idiopathische progressive Neuropathie	G82.21	Parapares u Parapleg, nnbez, akut inkompl QSL ntraum
G60.8	Sonst hereditäre u idiopathische Neuropathien	G82.22	Parapares u Parapleg, nnbez, chron kompl QSL
G60.9	Hereditäre u idiopathische Neuropathie, nnbez	G82.23	Parapares u Parapleg, nnbez, chron inkompl QSL

G82.29	Parapares u Parapleg, nnbez	G95.1	Vaskuläre Myelopathien
G82.30	Schlaff Tetrapares u Tetrapleg, akut kompl QSL ntraum	G95.2	Rückenmarkskompression, nnbez
G82.31	Schlaff Tetrapares u Tetrapleg, akut inkompl QSL ntraum	G95.82	HarnblasFktStör d spinal Shock
G82.32	Schlaff Tetrapares u Tetrapleg, chron kompl QSL	G95.83	Spin Spastik quergestr Muskel
G82.33	Schlaff Tetrapares u Tetrapleg, chron inkompl QSL	G95.84	Detrus-Sphinkt-Dyssynerg b Schädig RM
G82.39	Schlaff Tetrapares u Tetrapleg, nnbez	G95.85	Deafferentierungsschmerz b Schädigung RM
G82.40	Spast Tetrapares u Tetrapleg, akut kompl QSL ntraum	G95.88	Sonstige nbez KH Rückenmark
G82.41	Spast Tetrapares u Tetrapleg, akut inkompl QSL ntraum	G95.9	KH Rückenmark, nnbez
G82.42	Spast Tetrapares u Tetrapleg, chron kompl QSL	G96.0	Austritt von Liquor cerebrospinalis
G82.43	Spast Tetrapares u Tetrapleg, chron inkompl QSL	G96.1	KH Meningen, aonkl
G82.49	Spast Tetrapares u Tetrapleg, nnbez	G96.8	Sonst nbez KH Zentralnervensystem
G82.50	Tetrapares u Tetrapleg, nnbez, akut kompl QSL ntraum Genes	G96.9	KH Zentralnervensystem, nnbez
G82.51	Tetrapares u Tetrapleg, nnbez, akut inkompl QSL ntraum	G97.0	Austritt von Liquor cerebrospinalis nach LP
G82.52	Tetrapares u Tetrapleg, nnbez, chron kompl QSL	G97.1	Sonst Reaktion auf Spinal- u Lumbalpunktion
G82.53	Tetrapares u Tetrapleg, nnbez, chron inkompl QSL	G97.2	Intrakran Druckminderung nach ventrikulärem Shunt
G82.59	Tetrapares u Tetrapleg, nnbez	G97.80	Postoperative Liquorffistel
G82.60	Fktl Höhe Schädig RM, C1-C3	G97.81	Postoperativer (zerebellärer) Mutismus
G82.61	Fktl Höhe Schädig RM, C4-C5	G97.88	Sonst KH Nervensystem nach med Maßnahmen
G82.62	Fktl Höhe Schädig RM, C6-C8	G97.9	KH Nervensystem nach med Maßnahme, nnbez
G82.63	Fktl Höhe Schädig RM, Th1-Th6	G98	Sonst KH Nervensystem, aonkl
G82.64	Fktl Höhe Schädig RM, Th7-Th10	G99.0	Autonome Neuropathie b endokrinen u StoffwechselKH
G82.65	Fktl Höhe Schädig RM, Th11-L1	G99.1	Sonst KH auton Nervensystem b so aokl KH
G82.66	Fktl Höhe Schädig RM, L2-S1	G99.2	Myelopathie b aokl KH
G82.67	Fktl Höhe Schädig RM, S2-S5	G99.8	Sonst nbez KH Nervensystem b aokl KH
G82.69	Fktl Höhe Schädig RM, nnbez	H47.1	Stauungspapille, nnbez
G83.0	Dipares u Dipleg ob Extrem	H47.4	Affektionen Chiasma opticum
G83.1	Monopares u Monopleg unt Extrem	H47.5	Affektionen sonstige Teile Sehbahn
G83.2	Monopares u Monopleg ob Extrem	H47.6	Affektionen Sehrinde
G83.3	Monopares u Monopleg, nnbez	H47.7	Affektion Sehbahn, nnbez
G83.40	Kompl Cauda- (equina-) Synd	H51.2	Internukleäre Ophthalmoplegie
G83.41	Inkompl Cauda- (equina-) Synd	H58.0	Anomalien Pupillenreaktion b aokl KH
G83.49	Cauda- (equina-) Synd, nnbez	I60.0	SubarachBlutung, von Karotissiphon/-bifurkation ausgeh
G83.80	Locked-in-Syndrom	I60.1	SubarachBlutung, von A cerebri media ausgehend
G83.88	Sonstige näher bezeichnete Lähmungssyndrome	I60.2	SubarachBlutung, von A communicans ant ausgehend
G83.9	Lähmungssyndrom, nnbez	I60.3	SubarachBlutung, von A communicans post ausgehend
G90.08	Sonst idiopath periph auton Neuropath	I60.4	SubarachBlutung, von A basilaris ausgehend
G90.09	Idiop periph auton Neuropath, nnbez	I60.5	SubarachBlutung, von A vertebralis ausgehend
G90.1	Familiäre Dysautonomie [Riley-Day-Syndrom]	I60.6	SubarachBlutung, von sonst intrakran Aa ausgehend
G90.2	Horner-Syndrom	I60.7	SubarachBlutung, von nnbez intrakran A ausgehend
G90.3	Multisystem-Atrophie	I60.8	Sonstige Subarachnoidalblutung
G90.40	Autonome Dysreflexie als hypertone Krisen	I60.9	Subarachnoidalblutung, nnbez
G90.41	Autonome Dysreflexie als Schwitzattacken	I61.0	Intrazereb Blutung Großhirnhemisphäre, subkortikal
G90.48	Sonstige autonome Dysreflexie	I61.1	Intrazereb Blutung Großhirnhemisphäre, kortikal
G90.49	Autonome Dysreflexie, nicht näher bezeichnet	I61.2	Intrazereb Blutung Großhirnhemisphäre, nnbez
G90.8	Sonstige Krankheiten des autonomen Nervensystems	I61.3	Intrazerebrale Blutung Hirnstamm
G90.9	KH autonomes Nervensystem, nnbez	I61.4	Intrazerebrale Blutung Kleinhirn
G91.0	Hydrocephalus communicans	I61.5	Intrazerebrale intraventrikuläre Blutung
G91.1	Hydrocephalus occlusus	I61.6	Intrazerebrale Blutung an mehreren Lok
G91.20	Idiop Normaldruckhydroz	I61.8	Sonstige intrazerebrale Blutung
G91.21	Sek Normaldruckhydroz	I61.9	Intrazerebrale Blutung, nnbez
G91.29	Normaldruckhydrozeph, nnbez	I62.00	Subdurale Blutung (nichttraumatisch): Akut
G91.3	Posttraumatischer Hydrozephalus, nnbez	I62.01	Subdurale Blutung (nichttraumatisch): Subakut
G91.8	Sonstiger Hydrozephalus	I62.02	Subdurale Blutung (nichttraumatisch): Chronisch
G91.9	Hydrozephalus, nnbez	I62.09	Subdurale Blutung (nichttraumatisch): N.n.b
G92	Toxische Enzephalopathie	I62.1	Nichttraumatische extradurale Blutung
G93.0	Hirnzysten	I62.9	Intrakranielle Blutung (nichttraumatisch), nnbez
G93.1	Anoxische Hirnschädigung, aonkl	I63.0	Hirnin f d Thromb präzereb Aa
G93.2	Benigne intrakranielle Hypertension [Pseudotumor cerebri]	I63.1	Hirnin f d Embol präzereb Aa
G93.4	Enzephalopathie, nnbez	I63.2	Hirnin f d nnbez Verschl/Sten präzereb Aa
G93.5	Compressio cerebri	I63.3	Hirnin f d Thromb zereb Aa
G93.6	Hirnödem	I63.4	Hirnin f d Embol zereb Aa
G93.7	Reye-Syndrom	I63.5	Hirnin f d nnbez Verschl/Sten zereb Aa
G93.80	Apallisches Syndrom	I63.6	Hirnin f d Thrombose Hirnvenen, nichteitrig
G93.88	Sonstige näher bezeichnete Krankheiten des Gehirns	I63.8	Sonstiger Hirninfarkt
G93.9	KH Gehirn, nnbez	I63.9	Hirnin f d, nnbez
G94.0	Hydrozephalus b aokl inf u parasitären KH	I64	Schlaganfall, nicht als Blutg od Infarkt bez
G94.1	Hydrozephalus b Neubildungen	I65.0	Verschluss u Stenose A vertebralis
G94.2	Hydrozephalus b sonst aokl KH	I65.1	Verschluss u Stenose A basilaris
G94.8	Sonst nbez KH Gehirn b aokl KH	I65.2	Verschluss u Stenose A carotis
G95.0	Syringomyelie u Syringobulbie	I65.3	Verschl u Sten mehr/bds präzereb Aa

I65.8	Verschl u Sten sonst präzereb Aa	P14.2	Lähmung N phrenicus d Geburtsverletzung
I65.9	Verschl u Sten nnbez präzereb Aa	P14.3	Sonst Geburtsverletzungen Plexus brachialis
I66.0	Verschluss u Stenose A cerebri media	P14.8	Geburtsverletzungen sonst Teile periph Nervensystem
I66.1	Verschluss u Stenose A cerebri anterior	P14.9	Geburtsverletzung peripheres Nervensystem, nnbez
I66.2	Verschluss u Stenose A cerebri posterior	P21.0	Schwere Asphyxie unter Geburt
I66.3	Verschluss u Stenose Aa Cerebelli	P21.1	Leichte od mäßige Asphyxie unter Geburt
I66.4	Verschl u Sten mehr u bds zereb Aa	P21.9	Asphyxie unter Geburt, nnbez
I66.8	Verschl u Sten sonst zereb A	P90	Krämpfe b Neugeborenen
I66.9	Verschl u Sten nnbez zereb A	P91.0	Zerebrale Ischämie b Neugeborenen
I67.0	Dissektion zerebraler Arterien	P91.1	Erworbene periventriculäre Zysten b Neugeborenen
I67.10	Zerebrales Aneurysma (erworben)	P91.2	Zerebrale Leukomalazie b Neugeborenen
I67.11	Zerebrale arteriovenöse Fistel (erworben)	P91.3	Zerebrale Übererregbarkeit Neugeborenes
I67.2	Zereb Atheroskl	P91.4	Zerebraler Depressionszustand Neugeborenes
I67.3	Progressive subkortik vaskul Enzephalopathie	P91.5	Koma b Neugeborenen
I67.5	Moyamoya-Syndrom	P91.6	Hypoxisch-ischäm Enzephalopathie b Neugeb [HIE]
I67.6	Nichteitrige Thrombose intrakranielles Venensyst	P91.80	Locked-in-Synd u apallisches Synd beim Neugeborenen
I67.7	Zerebrale Arteriitis, aonkl	P91.88	Sonst näher bez zerebrale Störungen b Neugeborenen
I67.80	Vasospasmen bei Subarachnoidalblutung	P91.9	Zerebrale Störung b Neugeborenen, nnbez
I67.88	Sonstige näher bezeichnete zerebrovaskuläre Krankheiten	P94.0	Transitorische Myasthenia gravis b Neugeborenen
I67.9	Zerebrovaskuläre KH, nnbez	P94.2	Angeborene Muskelhypotonie
I68.1	Zerebrale Arteriitis b aokl infekt u parasitären KH	Q00.0	Anenzephalie
I68.2	Zerebrale Arteriitis b sonst aokl KH	Q00.1	Kraniorhachischisis
I68.8	Sonstige zerebrovask Stör b aokl KH	Q00.2	Inienzephalie
I69.0	Folgen einer Subarachnoidalblutung	Q01.0	Frontale Enzephalozele
I69.1	Folgen einer intrazerebralen Blutung	Q01.1	Nasofrontale Enzephalozele
I69.2	Folgen einer sonst nichttraumat intrakran Blutg	Q01.2	Okzipitale Enzephalozele
I69.3	Folgen eines Hirninfarktes	Q01.8	Enzephalozele sonstiger Lokalisationen
I69.4	Folgen Schlaganfall, nicht als Blutg od Infarkt bez	Q01.9	Enzephalozele, nnbez
I69.8	Folgen so u nnbez zerebrovaskulärer KH	Q02	Mikrozephalie
I72.0	Aneurysma u Dissektion A carotis	Q03.0	Fehlbildungen Aquaeductus cerebri
I72.5	Aneurysma und Dissektion sonst präzerebraler Arterien	Q03.1	Atresie Apertura mediana/Apertura laterales 4 Ventrikel
I72.6	Aneurysma und Dissektion der A. vertebralis	Q03.8	Sonstiger angeborener Hydrozephalus
M21.33	Fallhand (erworben) Unterarm	Q03.9	Angeborener Hydrozephalus, nnbez
M21.50	Erw Klau-/Klumphand, erw Klau-/Klumpfuß, mehr Lok	Q04.0	Angeborene Fehlbildungen Corpus callosum
M21.54	Erworbene Klauenhand, Klumphand	Q04.1	Arrhinenzephalie
M53.0	Zervikozephalisches Syndrom	Q04.2	Holoprosenzephalie-Syndrom
M53.1	Zervikobrachial-Syndrom	Q04.3	Sonstige Reduktionsdeformitäten Gehirn
M54.10	Radikulopathie, mehrere Lok WS	Q04.4	Septooptische Dysplasie
M54.11	Radikulopathie, Okzipito-Atlanto-Axialbereich	Q04.5	Megalenzephalie
M54.12	Radikulopathie, Zervikalbereich	Q04.6	Angeborene Gehirnzysten
M54.13	Radikulopathie, Zervikothorakalbereich	Q04.8	Sonst nbez angeborene Fehlbildungen Gehirn
M54.19	Radikulopathie, nnbez Lokalisation	Q04.9	Angeborene Fehlbildung Gehirn, nnbez
M79.20	Neuralgie u Neuritis, nnbez, mehrere Lok	Q05.0	Zervikale Spina bifida m Hydrozephalus
M79.21	Neuralgie u Neuritis, nnbez, Schulterregion	Q05.1	Thorakale Spina bifida m Hydrozephalus
M79.22	Neuralgie u Neuritis, nnbez, Oberarm	Q05.2	Lumbale Spina bifida m Hydrozephalus
M79.23	Neuralgie u Neuritis, nnbez, Unterarm	Q05.3	Sakrale Spina bifida m Hydrozephalus
M79.24	Neuralgie u Neuritis, nnbez, Hand	Q05.4	Nnbez Spina bifida m Hydrozephalus
M79.25	Neuralgie u Neuritis, nnbez, Beckenregion/OS	Q05.5	Zervikale Spina bifida oh Hydrozephalus
M79.26	Neuralgie u Neuritis, nnbez, Unterschenkel	Q05.6	Thorakale Spina bifida oh Hydrozephalus
M79.27	Neuralgie u Neuritis, nnbez, Knöchel/Fuß	Q05.7	Lumbale Spina bifida oh Hydrozephalus
M79.28	Neuralgie u Neuritis, nnbez, sonst Lokalisation	Q05.8	Sakrale Spina bifida oh Hydrozephalus
M79.29	Neuralgie u Neuritis, nnbez, nnbez Lokalisationen	Q05.9	Spina bifida, nnbez
M89.00	Neurodystrophie [Algodystrophie], mehrere Lok	Q06.0	Amyelie
M89.01	Neurodystrophie [Algodystrophie] Schulterregion	Q06.1	Hypoplasie u Dysplasie Rückenmark
M89.02	Neurodystrophie [Algodystrophie] Oberarm	Q06.2	Diastematomyelie
M89.03	Neurodystrophie [Algodystrophie] Unterarm	Q06.3	Sonst angeborene Fehlbildung Cauda equina
M89.04	Neurodystrophie [Algodystrophie] Hand	Q06.4	Hydromyelie
M89.05	Neurodystrophie [Algodystrophie] Becken/OS	Q06.8	Sonst nbez angeborene Fehlbildungen RM
M89.06	Neurodystrophie [Algodystrophie] Unterschenkel	Q06.9	Angeborene Fehlbildung Rückenmark, nnbez
M89.07	Neurodystrophie [Algodystrophie] Knöchel/Fuß	Q07.0	Arnold-Chiari-Syndrom
M89.08	Neurodystrophie [Algodystrophie], sonst Lok	Q07.8	Sonst nbez angeborene Fehlbildungen Nervensystem
M89.09	Neurodystrophie [Algodystrophie], nnbez Lok	Q07.9	Angeborene Fehlbildung Nervensystem, nnbez
P11.3	Geburtsverletzung N facialis [VII Hirnnerv]	Q28.00	Angeborenes art-ven Aneurysma der präzerebr Gefäße
P11.4	Geburtsverletzung sonstige Hirnnerven	Q28.01	Angeborene arteriovenöse Fistel der präzerebralen Gefäße
P11.50	Geburtsverletzung Wirbelsäule u RM m akut QSL	Q28.08	Sonst ange art-ven Fehlbildg d präzerebralen Gefäße
P11.51	Geburtsverletzung Wirbelsäule u RM m chron QSL	Q28.09	Angeborene art-ven Fehlbildg d präzerebr Gefäße, nnbez
P11.59	Geburtsverletzung Wirbelsäule u RM nnbez	Q28.10	Angeborenes Aneurysma der präzerebralen Gefäße
P13.0	Fraktur Schädel d Geburtsverletzung	Q28.11	Angeborene Fistel der präzerebralen Gefäße
P14.0	Erb-Lähmung d Geburtsverletzung	Q28.18	Sonst angeborene Fehlbildg d präzerebralen Gefäße
P14.1	Klumpke-Lähmung d Geburtsverletzung	Q28.19	Angeborene Fehlbildung d präzerebralen Gefäße, nnbez

Q28.20	Angeborenes art-ven Aneurysma d zerebralen Gefäße	R83.1	Abnorme Liquorbefunde, abnormer Hormonwert
Q28.21	Angeborene arteriovenöse Fistel der zerebralen Gefäße	R83.2	Abn Wert so Drog/AM/biolakt Subst Liquor
Q28.28	Sonst angeborene art-ven Fehlbildg d zerebralen Gefäße	R83.3	Abnormer Wert Subst vorwieg nichtmed Herkunft Liquor
Q28.29	Angeborene art-ven Fehlbildg d zerebr Gefäße, nnbez	R83.4	Abn Liquorbefunde, abnorme immunologische Befunde
Q28.30	Angeborenes Aneurysma der zerebralen Gefäße	R83.5	Abn Liquorbefunde, abnorme mikrobiologische Befunde
Q28.31	Angeborene Fistel der zerebralen Gefäße	R83.6	Abn Liquorbefunde, abnorme zytologische Befunde
Q28.38	Sonstige angeborene Fehlbildungen der zerebralen Gefäße	R83.7	Abn Liquorbefunde, abnorme histologische Befunde
Q28.39	Angeborene Fehlbildung d zerebr Gefäße, nnbez	R83.8	Abn Liquorbefunde, sonst abnorme Befunde
Q76.0	Spina bifida occulta	R83.9	Abn Liquorbefunde, nnbez abnormer Befund
Q85.0	Neurofibromatose (nicht bösartig)	R90.0	Intrakranielle Raumforderung
Q85.1	Tuberöse (Him-) Sklerose	R90.8	Sonst abnorme Bef bildgebende Diagnostik ZNS
Q90.0	Trisomie 21, meiotische Non-disjunction	R93.0	Abnorm Befund bildgeb Diagnostik Schädel/Kopf, aonkl
Q90.1	Trisomie 21, Mosaik (mitotische Non-disjunction)	R94.0	Abnorme Ergebnisse Fktprüfungen ZNS
Q90.2	Trisomie 21, Translokation	R94.1	Abnorme Ergebnisse FktPrüf periph Nervensyst/Sinnesorgane
Q90.9	Down-Syndrom, nnbez	R95.0	Plötzlicher Kindstod mit Angabe einer Obduktion
Q91.0	Trisomie 18, meiotische Non-disjunction	R95.9	Plötzlicher Kindstod ohne Angabe einer Obduktion
Q91.1	Trisomie 18, Mosaik (mitotische Non-disjunction)	S02.0	Schädeldachfraktur
Q91.2	Trisomie 18, Translokation	S02.1	Schädelbasisfraktur
Q91.3	Edwards-Syndrom, nnbez	S02.3	Fraktur Orbitaboden
Q91.4	Trisomie 13, meiotische Non-disjunction	S02.7	Multiple Frakturen Schädel- u Gesichtsschädelknochen
Q91.5	Trisomie 13, Mosaik (mitotische Non-disjunction)	S02.8	Frakturen sonst Schädel- u Gesichtsschädelknochen
Q91.6	Trisomie 13, Translokation	S02.9	Fraktur Schädel- u Gesichtsschädelknochen, Teil nnbez
Q91.7	Patau-Syndrom, nnbez	S04.0	Sehnerv- u Sehbahnverletzung
Q93.0	Vollständige Monosomie, meiotische Non-disjunction	S04.1	Verletzung Nervus oculomotorius
Q93.1	Vollst Monosomie, Mosaik (mitotische Non-disjunction)	S04.2	Verletzung Nervus trochlearis
Q93.2	Ringchromosomen u dizentrische Chromosomen	S04.3	Verletzung Nervus trigeminus
Q93.3	Deletion kurzer Arm Chromosom 4	S04.4	Verletzung Nervus abducens
Q93.4	Deletion kurzer Arm Chromosom 5	S04.5	Verletzung Nervus facialis
Q93.5	Sonstige Deletionen Chromosomenteil	S04.7	Verletzung Nervus accessorius
Q93.6	Deletionen, nur in Prometaphase sichtbar	S04.8	Verletzung sonstiger Hirnnerven
Q93.7	Deletionen m so komplexen Rearrangements	S04.9	Verletzung nnbez Hirnnerv
Q93.8	Sonstige Deletionen Autosomen	S06.0	Gehirnerschütterung
Q93.9	Deletion Autosomen, nnbez	S06.1	Traumatisches Hirnödem
R06.80	Akut lebensbedr Ereignis i SäuglAlter	S06.20	Diffuse Hirn- u Kleinhirnverletzung, nnbez
R20.0	Anästhesie Haut	S06.21	Diffuse Hirnkontusionen
R20.1	Hypästhesie Haut	S06.22	Diffuse Kleinhirnkontusionen
R20.2	Parästhesie Haut	S06.23	Multiple intrazerebrale u zerebellare Hämatome
R20.3	Hyperästhesie Haut	S06.28	Sonstige diffuse Hirn-/Kleinhirnverletzungen
R20.8	So u nnbez Sensibilitätsstörungen Haut	S06.30	Umschriebene Hirn-/Kleinhirnverletzung, nnbez
R25.0	Abnorme Kopfbewegungen	S06.31	Umschriebene Hirnkontusion
R25.1	Tremor, nnbez	S06.32	Umschriebene Kleinhirnkontusion
R25.3	Faszikulation	S06.33	Umschriebenes zerebrales Hämatom
R25.8	So u nnbez abnorme unwillkürliche Bewegungen	S06.34	Umschriebenes zerebellares Hämatom
R26.0	Ataktischer Gang	S06.38	Sonst umschriebene Hirn-/Kleinhirnverletzungen
R26.1	Paretischer Gang	S06.4	Epidurale Blutung
R26.8	So u nnbez Störungen Gang u Mobilität	S06.5	Traumatische subdurale Blutung
R27.0	Ataxie, nnbez	S06.6	Traumatische subarachnoidale Blutung
R27.8	So u nnbez Koordinationsstörungen	S06.70	Bewußtlos b SHT, < 30 Min
R29.1	Meningismus	S06.71	Bewußtlos b SHT, 30 Min bis 24 Std
R29.2	Abnorme Reflexe	S06.72	Bewußtlos b SHT, > 24 h, m Rückk z vorh besteh BewGr
R29.3	Abnorme Körperhaltung	S06.73	Bewußtlos b SHT, > 24 h, oh Rückk z vorh besteh BewGr
R29.5	Neurologischer Neglect	S06.79	Bewußtlos b SHT, Dauer nnbez
R29.6	Sturzneigung, anderenorts nicht klassifiziert	S06.8	Sonstige intrakranielle Verletzungen
R29.8	Sonst u nnbez Sympt NS u Musk-Skelett-Syst	S06.9	Intrakranielle Verletzung, nnbez
R40.0	Somnolenz	S14.0	Kontusion Ödem zervikales Rückenmark
R40.1	Sopor	S14.10	Verletzungen zervikales Rückenmark, nnbez
R40.2	Koma, nnbez	S14.11	Komplette QS-Verletzt zervikal RM
R41.0	Orientierungsstörung, nnbez	S14.12	Zentr HalsmarkVerletzt (inkompl QS-Verletzt)
R43.0	Anosmie	S14.13	Sonst inkompl QS-Verletzt, zervikal RM
R43.1	Parosmie	S14.2	Verletzung Nervenwurzeln Halswirbelsäule
R43.2	Parageusie	S14.3	Verletzung Plexus brachialis
R43.8	So u nnbez Störung Geruchs-/Geschmackssinn	S14.4	Verletzung peripherer Nerven, Hals
R47.0	Dysphasie u Aphasie	S14.5	Verletzung zervikaler sympathischer Nerven
R47.1	Dysarthrie u Anarthrie	S14.6	Verletzung sonst u nnbez Nerven, Hals
R47.8	So u nnbez Sprech-/Sprachstörungen	S14.70	Verletzung zervikales RM, Höhe nnbez
R51	Kopfschmerz	S14.71	Verletzung Rückenmark, C1
R54	Senilität	S14.72	Verletzung Rückenmark, C2
R56.0	Fieberkrämpfe	S14.73	Verletzung Rückenmark, C3
R56.8	So u nnbez Krämpfe	S14.74	Verletzung Rückenmark, C4
R83.0	Abnorme Liquorbefunde, abnormer Enzymwert	S14.75	Verletzung Rückenmark, C5

S14.76	Verletzung Rückenmark, C6	S54.8	Verletzung sonst Nerven, in Höhe Unterarm
S14.77	Verletzung Rückenmark, C7	S54.9	Verletzung nnbez Nerv, in Höhe Unterarm
S14.78	Verletzung Rückenmark, C8	S64.0	Verletzung Nervus ulnaris, in Höhe Handgelenk u Hand
S24.0	Kontusion u Ödem thorakales Rückenmark	S64.1	Verletzung Nervus medianus, in Höhe Handgelenk u Hand
S24.10	Verletzung thorakales Rückenmark, nnbez	S64.2	Verletzung Nervus radialis, in Höhe Handgelenk u Hand
S24.11	Kompl QS-Verletz thorakal RM	S64.3	Verletzung Nn digitales, Daumen
S24.12	Inkompl QS-Verletz thorakal RM	S64.4	Verletzung Nn digitales, sonstige Finger
S24.2	Verletzung Nervenwurzeln Brustwirbelsäule	S64.7	Verletzung mehrerer Nerven, in Höhe Handgelenk u Hand
S24.3	Verletzung peripherer Nerven Thorax	S64.8	Verletzung sonst Nerven, in Höhe Handgelenk u Hand
S24.4	Verletzung thorakaler sympathischer Nerven	S64.9	Verletzung nnbez Nerv, in Höhe Handgelenk u Hand
S24.5	Verletzung sonstiger Nerven Thorax	S74.0	Verletz Nervus ischiadicus, in Höhe Hüfte u Oberschenkel
S24.6	Verletzung eines nnbez Nervs Thorax	S74.1	Verletzung Nervus femoralis, in Höhe Hüfte u Oberschenkel
S24.70	Verletzung thorakales RM, Höhe nnbez	S74.2	Verletzung sensibler Hautnerven, in Höhe Hüfte u OS
S24.71	Verletzung Rückenmark, T1	S74.7	Verletz mehrerer Nerven, in Höhe Hüfte u Oberschenkel
S24.72	Verletzung Rückenmark, T2/T3	S74.8	Verletzung sonst Nerven, in Höhe Hüfte u Oberschenkel
S24.73	Verletzung Rückenmark, T4/T5	S74.9	Verletzung nnbez Nerv, in Höhe Hüfte u Oberschenkel
S24.74	Verletzung Rückenmark, T6/T7	S84.0	Verletzung N tibialis in Höhe Unterschenkel
S24.75	Verletzung Rückenmark, T8/T9	S84.1	Verletzung N peroneus in Höhe Unterschenkel
S24.76	Verletzung Rückenmark, T10/T11	S84.2	Verletzung sensibler Hautnerven in Höhe Unterschenkel
S24.77	Verletzung Rückenmark, T12	S84.7	Verletzung mehr Nerven in Höhe Unterschenkel
S34.0	Kontusion Ödem lumbales RM [Conus medullaris]	S84.8	Verletzung sonst Nerven in Höhe Unterschenkel
S34.10	Kompl QS-Verletz lumbal RM	S84.9	Verletzung nnbez Nerv in Höhe Unterschenkel
S34.11	Inkompl QS-Verletz lumbal RM	S94.0	Verletzung Nervus plantaris lateralis
S34.18	Sonst Verletz lumbal RM	S94.1	Verletzung Nervus plantaris medialis
S34.2	Verletz von Nervenwurzeln Lendenwirbelsäule Kreuzbein	S94.2	Verletzung Nervus peroneus prof in Höhe Knöchel Fuß
S34.30	Kompl traumat Cauda- (equina-) Synd	S94.3	Verletzung sensibler Hautnerven in Höhe Knöchel Fuß
S34.31	Inkompl traumat Cauda- (equina-) Synd	S94.7	Verletzung mehr Nerven in Höhe Knöchel Fuß
S34.38	So u nnbez Verletz Cauda equina	S94.8	Verletzung sonst Nerven in Höhe Knöchel Fuß
S34.4	Verletzung Plexus lumbosacralis	S94.9	Verletzung nnbez Nerv in Höhe Knöchel Fuß
S34.5	Verletz sympath Nerven Lendenw-/Kreuzbein-/Beckenreg	T02.00	Frakturen m Beteilig von Kopf u Hals, geschlossen od onA
S34.6	Verletz ein/mehr periph Nerv Abd LumbosakrGeg Becken	T02.01	Frakturen m Beteiligung von Kopf u Hals, offen
S34.70	Verletz lumbal RM, Höhe nnbez	T06.0	Komb Verletz Gehirn Hirnnerven Nerven RM in Halshöhe
S34.71	Verletzung Rückenmark, L1	T06.1	Verletzung Nerven RM m Bet mehr sonst Körperregionen
S34.72	Verletzung Rückenmark, L2	T06.2	Verletzung Nerven m Bet mehr Körperregionen
S34.73	Verletzung Rückenmark, L3	T09.3	Verletzung Rückenmark, Höhe nnbez
S34.74	Verletzung Rückenmark, L4	T09.4	Verletz nnbez Nerven Nervenwurzeln u Plexus im Ber Rumpf
S34.75	Verletzung Rückenmark, L5	T11.3	Verletzung nnbez Nerv obere Extremität, Höhe nnbez
S34.76	Verletz RM, S1	T13.3	Verletz nnbez Nerv untere Extremität, Höhe nnbez
S34.77	Verletz RM, S2-S5	T14.4	Verletzung ein/mehr Nerven an nnbez Körperregion
S34.8	Verletz so u nnbez Nerven i Höhe Abd LumbosakrGeg Becken	T85.0	Mechan Komplik durch ventrikulären, intrakraniellen Shunt
S44.0	Verletzung Nervus ulnaris in Höhe Oberarm	T85.1	Mechan Komplik durch implant elektr Stimulator Nervensyst
S44.1	Verletzung Nervus medianus in Höhe Oberarm	T85.81	Sonst Komplik durch interne Proth/Implant/Transplant im NS
S44.2	Verletzung Nervus radialis in Höhe Oberarm	T90.2	Folgen Fx Schädel u Gesichtsschädelknochen
S44.3	Verletzung Nervus axillaris	T90.3	Folgen Verletzung Hirnnerven
S44.4	Verletzung Nervus musculocutaneus	T90.5	Folgen intrakranielle Verletzung
S44.5	Verletzung sensibl Hautnerven in Höhe Schulter u Oberarm	T91.3	Folgen Verletzung Rückenmark
S44.7	Verletzung mehrerer Nerven in Höhe Schulter u Oberarm	T92.4	Folgen Verletzung Nerven obere Extremität
S44.8	Verletzung sonstiger Nerven in Höhe Schulter u Oberarm	T93.4	Folgen Verletzung von Nerven untere Extremität
S44.9	Verletzung nnbez Nerv in Höhe Schulter u Oberarm	U52.0	Frühreha-Barthel-Index: 31 und mehr Punkte
S54.0	Verletzung Nervus ulnaris, in Höhe Unterarm	U52.1	Frühreha-Barthel-Index: -75 bis 30 Punkte
S54.1	Verletzung Nervus medianus, in Höhe Unterarm	U52.2	Frühreha-Barthel-Index: -200 bis -76 Punkte
S54.2	Verletzung Nervus radialis, in Höhe Unterarm	U52.3	Frühreha-Barthel-Index: weniger als -200 Punkte
S54.3	Verletzung sensibler Hautnerven, in Höhe Unterarm	Z03.3	Beobachtung b Verdacht auf neurologische KH
S54.7	Verletzung mehrerer Nerven, in Höhe Unterarm		

Prozedur für MDC 01 (MDC01-1)

89.19.10†↔	Intensive nichtinvasive Video-EEG-Intensivdiagnostik	89.19.20†↔	Invasive Video-EEG-Intensivdiagnostik bei Epilepsie
------------	--	------------	---

Prozedur für MDC 01 (MDC01-2)

86.94.00↔	Einsetzen oder Ersetzen von Pulsgenerator eines Neurostimulators, Einzelelektrodensystem, nicht spezifiziert ob aufladbar, n.n.bez.	86.94.12↔	Einsetzen von Pulsgenerator eines peripheren Neurostimulators, Einzelelektrodensystem, nicht wiederaufladbar
86.94.10↔	Einsetzen von Pulsgenerator eines intrakraniellen Neurostimulators, Einzelelektrodensystem, nicht wiederaufladbar	86.94.20↔	Ersetzen von Pulsgenerator eines intrakraniellen Neurostimulators, Einzelelektrodensystem, nicht wiederaufladbar
86.94.11↔	Einsetzen von Pulsgenerator eines epiduralen Neurostimulators, Einzelelektrodensystem, nicht wiederaufladbar	86.94.21↔	Ersetzen von Pulsgenerator eines epiduralen Neurostimulators, Einzelelektrodensystem, nicht wiederaufladbar
		86.94.22↔	Ersetzen von Pulsgenerator eines peripheren Neurostimulators, Einzelelektrodensystem, nicht wiederaufladbar

86.94.99↔	Einsetzen oder Ersetzen von Pulsgenerator eines Neurostimulators, Einzelelektrodensystem, nicht spezifiziert ob aufladbar, sonstige	86.96.11↔	Einsetzen von Pulsgenerator zur Vagusnervstimulation
86.95.00↔	Einsetzen oder Ersetzen von Pulsgenerator eines Neurostimulators, Mehrelektrodensystem, nicht spezifiziert ob aufladbar, n.n.bez.	86.96.20↔	Ersetzen von Pulsgenerator zur Vorderwurzelstimulation
86.95.10↔	Einsetzen von Pulsgenerator eines intrakraniellen Neurostimulators, Mehrelektrodensystem, nicht wiederaufladbar	86.96.21↔	Ersetzen von Pulsgenerator zur Vagusnervstimulation
86.95.11↔	Einsetzen von Pulsgenerator eines epiduralen Neurostimulators, Mehrelektrodensystem, nicht wiederaufladbar	86.96.99↔	Einsetzen oder Ersetzen von sonstigem Pulsgenerator eines Neurostimulators, sonstige
86.95.12↔	Einsetzen von Pulsgenerator eines peripheren Neurostimulators, Mehrelektrodensystem, nicht wiederaufladbar	86.97↔	Einsetzen oder Ersetzen von aufladbarem Pulsgenerator eines Neurostimulators, Einzelelektrodensystem
86.95.20↔	Ersetzen von Pulsgenerator eines intrakraniellen Neurostimulators, Mehrelektrodensystem, nicht wiederaufladbar	86.98.00↔	Einsetzen oder Ersetzen von aufladbarem Pulsgenerator eines Neurostimulators, Mehrelektrodensystem, n.n.bez.
86.95.21↔	Ersetzen von Pulsgenerator eines epiduralen Neurostimulators, Mehrelektrodensystem, nicht wiederaufladbar	86.98.10↔	Einsetzen von aufladbarem Pulsgenerator eines intrakraniellen Neurostimulators, Mehrelektrodensystem
86.95.22↔	Ersetzen von Pulsgenerator eines peripheren Neurostimulators, Mehrelektrodensystem, nicht wiederaufladbar	86.98.11↔	Einsetzen von aufladbarem Pulsgenerator eines epiduralen Neurostimulators, Mehrelektrodensystem
86.95.99↔	Einsetzen oder Ersetzen von Pulsgenerator eines Neurostimulators, Mehrelektrodensystem, nicht spezifiziert ob aufladbar, sonstige	86.98.12↔	Einsetzen von aufladbarem Pulsgenerator eines peripheren Neurostimulators, Mehrelektrodensystem
86.96.00↔	Einsetzen oder Ersetzen von sonstigem Pulsgenerator eines Neurostimulators, n.n.bez.	86.98.20↔	Ersetzen von aufladbarem Pulsgenerator eines intrakraniellen Neurostimulators, Mehrelektrodensystem
86.96.10↔	Einsetzen von Pulsgenerator zur Vorderwurzelstimulation	86.98.21↔	Ersetzen von aufladbarem Pulsgenerator eines epiduralen Neurostimulators, Mehrelektrodensystem
		86.98.22↔	Ersetzen von aufladbarem Pulsgenerator eines peripheren Neurostimulators, Mehrelektrodensystem
		86.98.99↔	Einsetzen oder Ersetzen von aufladbarem Pulsgenerator eines Neurostimulators, Mehrelektrodensystem, sonstige

ADRG B01**Mehrzeitige kompl. OR-Prozeduren bei Krankheiten und Störungen des Nervensystems oder Epilepsiechirurgie mit invasivem präop. Video-EEG**

Mehrzeitige komplexe OR-Prozeduren oder Prozedur in Tabelle B01-1 und Prozedur in Tabelle B01-2

DRG B01Z**Mehrzeitige kompl. OR-Prozeduren bei Krankheiten und Störungen des Nervensystems oder Epilepsiechirurgie mit invasivem präop. Video-EEG**01
B01**Prozedur B01-1**

89.19.20‡↔ Invasive Video-EEG-Intensivdiagnostik bei Epilepsie

Prozedur B01-2

01.26↔	Einsetzen und Ersetzen eines Katheters in die Schädelhöhle oder Hirngewebe	01.51.00↔	Exzision von Läsion oder Gewebe an den Hirnhäuten, n.n.bez.
01.29.00↔	Revision (ohne Ersetzen) von Katheter(n) aus Schädelhöhle oder Hirngewebe, n.n.bez.	01.51.10↔	Exzision von Tumorgewebe an den Hirnhäuten mit Präparation von infiltriertem Nachbargewebe
01.29.10↔	Stereotaktische Revision (ohne Ersetzen) von intrazerebralen Kathetern zur intraventrikulären Infusion	01.51.99↔	Exzision von Läsion oder Gewebe an den Hirnhäuten, sonstige
01.29.99↔	Revision (ohne Ersetzen) von Katheter(n) aus Schädelhöhle oder Hirngewebe, sonstige	01.52.00↔	Hemisphärektomie, n.n.bez.
01.31.00↔	Inzision an den Hirnhäuten, n.n.bez.	01.52.10↔	Hemisphärektomie, hirneigenes intrazerebrales Tumorgewebe
01.31.10↔	Inzision an den Hirnhäuten zur Entleerung eines subduralen Hämatoms (Hygroms)	01.52.11↔	Hemisphärektomie, nicht hirneigenes intrazerebrales Tumorgewebe
01.31.11↔	Inzision an den Hirnhäuten zur Entleerung eines subduralen Empyems	01.52.99↔	Hemisphärektomie, sonstige
01.31.20↔	Inzision an den Hirnhäuten zur Drainage von subduraler und subarachnoidaler Flüssigkeit	01.53.00↔	Lobektomie am Gehirn, n.n.bez.
01.31.99↔	Inzision an den Hirnhäuten, sonstige	01.53.10↔	Lobektomie am Gehirn, hirneigenes intrazerebrales Tumorgewebe
01.39.00↔	Sonstige Inzision am Gehirn, n.n.bez.	01.53.11↔	Lobektomie am Gehirn, nicht hirneigenes intrazerebrales Tumorgewebe
01.39.19↔	Sonstige Inzision am Gehirn, Entleerung von sonstiger intrazerebraler Flüssigkeit	01.53.99↔	Lobektomie am Gehirn, sonstige
01.39.29↔	Sonstige Inzision am Gehirn, Stereotaktische Entleerung sonstiger intrakranieller Flüssigkeit	01.59.00↔	Sonstige Exzision oder Destruktion von Läsion oder Gewebe am Gehirn, n.n.bez.
01.39.30↔	Sonstige Inzision am Gehirn, Entfernung eines intrazerebralen Fremdkörpers	01.59.10↔	Sonstige Exzision von hirneigenem intrazerebralen Tumorgewebe am Gehirn
01.39.40↔	Anlegen einer externen Drainage am Liquorsystem (z.B. ventrikulär, zisternal, subdural)	01.59.11↔	Sonstige Exzision von nicht hirneigenem intrazerebralen Tumorgewebe am Gehirn
01.39.41↔	Anlegen eines Reservoirs am Liquorsystem (z.B. ventrikulär, zisternal, subdural)	01.59.12↔	Sonstige Exzision von Läsion oder Gewebe am Gehirn, Débridement einer Kontusion am Gehirn
01.39.42↔	Entfernen eines Reservoirs am Liquorsystem (z.B. ventrikulär, zisternal, subdural)	01.59.19↔	Sonstige Exzision von Läsion oder Gewebe am Gehirn, sonstige
01.39.50↔	Entfernung eines intrakraniellen Implantats	01.59.20↔	Sonstige Destruktion von hirneigenem intrazerebralen Tumorgewebe am Gehirn
01.39.99↔	Sonstige Inzision am Gehirn, sonstige	01.59.21↔	Sonstige Destruktion von nicht hirneigenem intrazerebralen Tumorgewebe am Gehirn
		01.59.29↔	Sonstige Destruktion von Läsion oder Gewebe am Gehirn, sonstige

01.59.99↔	Sonstige Exzision oder Destruktion von Läsion oder Gewebe am Gehirn, sonstige	02.99.71↔	Revision (ohne Ersetzen) der Elektroden eines intrakraniellen Neurostimulators, stereotaktisch, permanentes Einzelelektrodensystem zur Dauerstimulation
02.14↔	Exzision am Plexus chorioideus	02.99.72↔	Revision (ohne Ersetzen) der Elektroden eines intrakraniellen Neurostimulators, stereotaktisch, permanentes Mehrelektrodensystem zur Dauerstimulation
02.93.00↔	Implantation oder Ersetzen der Elektrode(n) eines intrakraniellen Neurostimulators, n.n.bez.	02.99.79↔	Revision (ohne Ersetzen) der Elektroden eines intrakraniellen Neurostimulators, sonstige
02.93.10↔	Implantation oder Ersetzen von temporären Mikroelektroden zur monolokulären Ableitung und Stimulation	02.99.90↔	Sonstige stereotaktische Operationen an Schädel, Gehirn und Hirnhäuten
02.93.11↔	Implantation oder Ersetzen von temporären Mikroelektroden zur multilokulären Ableitung und Stimulation	92.39.00↔	Sonstige stereotaktische Radiochirurgie, n.n.bez.
02.93.20↔	Implantation oder Ersetzen von permanenten Mikroelektroden zur monolokulären Ableitung und Stimulation	92.39.01↔	Andere Hochvoltstrahlentherapie, stereotaktische Bestrahlung, fraktioniert, zerebral, n.n.bez.
02.93.21↔	Implantation oder Ersetzen von permanenten Mikroelektroden zur multilokulären Ableitung und Stimulation	92.39.11↔	Andere Hochvoltstrahlentherapie, stereotaktische Bestrahlung, fraktioniert, extrazerebral, n.n.bez.
02.93.99↔	Implantation oder Ersetzen der Elektrode(n) eines intrakraniellen Neurostimulators, sonstige	92.39.20↔	Andere Hochvoltstrahlentherapie, stereotaktische Bestrahlung, fraktioniert, zerebral, intensitätsmodulierte Radiotherapie
02.96↔	Einsetzen einer sphenoidalen Elektrode	92.39.21↔	Andere Hochvoltstrahlentherapie, stereotaktische Bestrahlung, fraktioniert, zerebral, intensitätsmodulierte Bogenbestrahlung (IMAT)
02.99.10↔	Stereotaktische Eingriffe am Liquorsystem	92.39.22↔	Andere Hochvoltstrahlentherapie, stereotaktische Bestrahlung, fraktioniert, zerebral, bildgestützte Einstellung
02.99.11↔	Stereotaktische Implantation und Explantation von radioaktivem Material als selbständiger Eingriff	92.39.29↔	Andere Hochvoltstrahlentherapie, stereotaktische Bestrahlung, fraktioniert, zerebral, sonstige
02.99.12↔	Stereotaktische Implantation von Gewebe an Schädel, Gehirn und Hirnhäuten	92.39.30↔	Andere Hochvoltstrahlentherapie, stereotaktische Bestrahlung, fraktioniert, extrazerebral, intensitätsmodulierte Radiotherapie
02.99.13↔	Stereotaktische Instillation von Medikamenten als selbständiger Eingriff	92.39.31↔	Andere Hochvoltstrahlentherapie, stereotaktische Bestrahlung, fraktioniert, extrazerebral, intensitätsmodulierte Bogenbestrahlung (IMAT)
02.99.14↔	Stereotaktische Implantation, Revision oder Wechsel von intrazerebralen Kathetern zur intraventrikulären Infusion	92.39.32↔	Andere Hochvoltstrahlentherapie, stereotaktische Bestrahlung, fraktioniert, extrazerebral, bildgestützte Einstellung
02.99.20↔	Umwandlung eines Liquorshunts (oder Hirnwasserableitung) in eine Mehrfachableitung	92.39.39↔	Andere Hochvoltstrahlentherapie, stereotaktische Bestrahlung, fraktioniert, extrazerebral, sonstige
02.99.29↔	Sonstige Revision und Entfernung von Liquorableitungen		
02.99.30↔	Implantation oder Wechsel einer intrakraniellen Messsonde		
02.99.31↔	Revision (ohne Wechsel) einer intrakraniellen Messsonde		
02.99.40↔	Implantation oder Wechsel einer Neuroprothese		
02.99.41↔	Revision (ohne Wechsel) einer Neuroprothese		
02.99.50↔	Implantation und Entfernung eines Katheter-Ballon-Systems zur intrazerebralen Brachytherapie		
02.99.70↔	Revision (ohne Ersetzen) der Elektroden eines intrakraniellen Neurostimulators, n.n.bez.		

ADRG B02**Komplexe Kraniotomie oder Wirbelsäulen-Operation**

(Mindestens eine Prozedur in Tabelle B02-1 und (PCCL > 3 oder mindestens eine Prozedur in Tabelle B02-2) oder Prozedur in Tabelle B02-3) und (mindestens eine Prozedur in Tabelle B02-4 oder PCCL > 3 oder Komplizierende Prozeduren)

DRG B02A**Komplexe Kraniotomie oder Wirbelsäulen-Operation mit Strahlentherapie, mehr als 8 Bestrahlungen**

Mindestens neun Prozeduren in Tabelle B02-5

DRG B02B**Komplexe Kraniotomie oder Wirbelsäulen-Operation, Alter < 6 J. oder < 18 J. mit grossem intrakraniellen Eingriff, mit äusserst schweren CC**

(Alter < 6 Jahre oder Alter < 18 Jahre und Prozedur in Tabelle B02-6) und PCCL > 3

DRG B02C**Komplexe Kraniotomie oder Wirbelsäulen-Operation mit Strahlentherapie < 9 Bestrahlungen, intraop. Monitoring, kompliz. Prozeduren oder grossem intrakraniellen Eingriff ohne äusserst schweren CC**

Mindestens eine Prozedur in Tabelle B02-7 oder Prozedur in Tabelle B02-6 oder Komplizierende Prozeduren

DRG B02D**Komplexe Kraniotomie oder Wirbelsäulen-Operation, ohne Strahlentherapie, ohne intraoperatives Monitoring, Alter > 5 J., ohne grossen intrakraniellen Eingriff, ohne kompliz. Prozeduren****Prozedur B02-1**

00.65.00↔	Perkutanes Einsetzen von sonstigem(n) intrakraniellen vaskulären Stent(s), n.n.bez.	00.65.99↔	Perkutanes Einsetzen von sonstigem(n) intrakraniellen vaskulären Stent(s), sonstige
00.65.11↔	Perkutanes transluminales Einsetzen von intrakraniellen vaskulären Mikrostent(s)	01.12.00↔	Offene Biopsie an den Hirnhäuten, n.n.bez.
		01.12.10↔	Stereotaktische offene Biopsie an den Hirnhäuten

01.12.99↔	Offene Biopsie an den Hirnhäuten, sonstige	01.25.21↔	Sonstige Kraniektomie, Rekraniektomie zur Entfernung von alloplastischem Material oder eines Medikamententrägers aus dem Schädelknochen oder Epiduralraum
01.14.00↔	Offene Biopsie am Gehirn, n.n.bez.	01.25.99↔	Sonstige Kraniektomie, sonstige
01.14.10↔	Stereotaktische offene Biopsie am Gehirn	01.26↔	Einsetzen und Ersetzen eines Katheters in die Schädelhöhle oder Hirngewebe
01.14.99↔	Offene Biopsie am Gehirn, sonstige	01.29.00↔	Revision (ohne Ersetzen) von Katheter(n) aus Schädelhöhle oder Hirngewebe, n.n.bez.
01.15↔	Biopsie am Schädel	01.29.10↔	Stereotaktische Revision (ohne Ersetzen) von intrazerebralen Kathetern zur intraventrikulären Infusion
01.21↔	Inzision und Drainage an den kranialen Sinus	01.29.99↔	Revision (ohne Ersetzen) von Katheter(n) aus Schädelhöhle oder Hirngewebe, sonstige
01.22↔	Entfernen der Elektrode(n) eines intrakraniellen Neurostimulators	01.39.00↔	Sonstige Inzision am Gehirn, n.n.bez.
01.23.00↔	Rekraniotomie, n.n.bez.	01.39.19↔	Sonstige Inzision am Gehirn, Entleerung von sonstiger intrazerebraler Flüssigkeit
01.23.10↔	Rekraniotomie mit Einbringen einer Drainage	01.39.29↔	Sonstige Inzision am Gehirn, Stereotaktische Entleerung sonstiger intrakranieller Flüssigkeit
01.23.20↔	Rekraniotomie mit Entfernen von alloplastischem Material oder Medikamententrägers aus dem Schädelknochen	01.39.30↔	Sonstige Inzision am Gehirn, Entfernung eines intrazerebralen Fremdkörpers
01.23.21↔	Rekraniotomie mit Entfernen von alloplastischem Material oder Medikamententräger aus dem Epiduralraum	01.39.40↔	Anlegen einer externen Drainage am Liquorsystem (z.B. ventrikulär, zisternal, subdural)
01.23.29↔	Rekraniotomie mit Entfernen von sonstigen Material	01.39.41↔	Anlegen eines Reservoirs am Liquorsystem (z.B. ventrikulär, zisternal, subdural)
01.23.99↔	Rekraniotomie, sonstige	01.39.42↔	Entfernen eines Reservoirs am Liquorsystem (z.B. ventrikulär, zisternal, subdural)
01.24.00↔	Sonstige Kraniotomie, n.n.bez.	01.39.50↔	Entfernung eines intrakraniellen Implantats
01.24.10↔	Sonstige Kraniotomie mit Dekompression	01.39.99↔	Sonstige Inzision am Gehirn, sonstige
01.24.11↔	Sonstige Kraniotomie zur Entleerung eines epiduralen Hämatoms	01.51.00↔	Exzision von Läsion oder Gewebe an den Hirnhäuten, n.n.bez.
01.24.12↔	Sonstige Kraniotomie zur Entleerung eines epiduralen Empyems	01.51.10↔	Exzision von Tumorgewebe an den Hirnhäuten mit Präparation von infiltriertem Nachbargewebe
01.24.13↔	Sonstige Kraniotomie, Einlegen von alloplastischem Material oder Medikamententrägers in den Schädelknochen oder Epiduralraum	01.51.99↔	Exzision von Läsion oder Gewebe an den Hirnhäuten, sonstige
01.24.14↔	Sonstige Kraniotomie, Entfernung von alloplastischem Material oder Medikamententrägers aus Schädelknochen oder Epiduralraum	01.52.00↔	Hemisphärektomie, n.n.bez.
01.24.15↔	Sonstige Kraniotomie, Entfernung eines Fremdkörpers aus Schädelknochen oder Epiduralraum	01.52.10↔	Hemisphärektomie, hirneigenes intrazerebrales Tumorgewebe
01.24.16↔	Sonstige Kraniotomie, sonstige Drainage epiduraler Flüssigkeit oder aus sonstigen Gründen	01.52.11↔	Hemisphärektomie, nicht hirneigenes intrazerebrales Tumorgewebe
01.24.20↔	Kraniotomie der Kalotte als Zugang, n.n.bez.	01.52.99↔	Hemisphärektomie, sonstige
01.24.22↔	Stereotaktisch geführte Schädelöffnung über die Kalotte als Zugang	01.53.00↔	Lobektomie am Gehirn, n.n.bez.
01.24.29↔	Kraniotomie der Kalotte als Zugang, sonstige	01.53.10↔	Lobektomie am Gehirn, hirneigenes intrazerebrales Tumorgewebe
01.24.30↔	Zugang zur Schädelbasis, n.n.bez.	01.53.11↔	Lobektomie am Gehirn, nicht hirneigenes intrazerebrales Tumorgewebe
01.24.31↔	Zugang zur Schädelbasis, transoral	01.53.99↔	Lobektomie am Gehirn, sonstige
01.24.32↔	Zugang zur Schädelbasis, transoral mit Spaltung des weichen Gaumens	01.59.00↔	Sonstige Exzision oder Destruktion von Läsion oder Gewebe am Gehirn, n.n.bez.
01.24.33↔	Zugang zur Schädelbasis, transoral mit Spaltung des weichen und harten Gaumens	01.59.10↔	Sonstige Exzision von hirneigenem intrazerebralen Tumorgewebe am Gehirn
01.24.34↔	Zugang zur Schädelbasis, transsphenoidal	01.59.11↔	Sonstige Exzision von nicht hirneigenem intrazerebralen Tumorgewebe am Gehirn
01.24.35↔	Zugang zur Schädelbasis, transthemoidal	01.59.12↔	Sonstige Exzision von Läsion oder Gewebe am Gehirn, Débridement einer Kontusion am Gehirn
01.24.36↔	Zugang zur Schädelbasis, transmastoidal	01.59.19↔	Sonstige Exzision von Läsion oder Gewebe am Gehirn, sonstige
01.24.37↔	Zugang zur Schädelbasis, translabyrinthär	01.59.20↔	Sonstige Destruktion von hirneigenem intrazerebralen Tumorgewebe am Gehirn
01.24.38↔	Zugang zur Schädelbasis, transpyramidal	01.59.21↔	Sonstige Destruktion von nicht hirneigenem intrazerebralen Tumorgewebe am Gehirn
01.24.39↔	Zugang zur Schädelbasis, sonstige	01.59.29↔	Sonstige Destruktion von Läsion oder Gewebe am Gehirn, sonstige
01.24.3a↔	Zugang zur Schädelbasis, transkondylär	01.59.99↔	Sonstige Exzision oder Destruktion von Läsion oder Gewebe am Gehirn, sonstige
01.24.3b↔	Zugang zur Schädelbasis, transorbital	01.6x.10↔	Exzision und Destruktion von Tumorgewebe an der Schädelbasis
01.24.3c↔	Zugang zur Schädelbasis, mit Le-Fort-I-Osteotomie	01.6x.11↔	Exzision und Destruktion von Tumorgewebe an der Kalotte
01.24.3d↔	Zugang zur Schädelbasis, transnasal-transcribiform	01.6x.20↔	Exzision und Destruktion vom sonstigem erkrankten Gewebe an der Schädelbasis
01.24.3e↔	Zugang zur Schädelbasis, transnasal-transclival	01.6x.21↔	Exzision und Destruktion von sonstigem erkrankten Gewebe an der Kalotte
01.24.3f↔	Zugang zur Schädelbasis, transoral-transclival	01.6x.22↔	Exzision und Destruktion von sonstigem erkrankten Gewebe an der Kalotte mit Hirnhäuten
01.24.3g↔	Zugang zur Schädelbasis, transnasal-transpterygoidal	02.01↔	Eröffnen einer Schädelnaht
01.24.99↔	Sonstige Kraniotomie, sonstige	02.02↔	Elevation von Frakturfragmenten vom Schädel
01.25.00↔	Sonstige Kraniektomie, n.n.bez.	02.03↔	Bildung eines Schädelknochenlappens
01.25.10↔	Sonstige Kraniektomie mit Dekompression	02.04.00↔	Knochentransplantation an den Schädel, n.n.bez.
01.25.11↔	Sonstige Kraniektomie zur Entleerung eines epiduralen Hämatoms		
01.25.12↔	Sonstige Kraniektomie zur Entleerung eines epiduralen Empyems		
01.25.13↔	Sonstige Kraniektomie zur Entfernung eines Fremdkörpers aus Schädelknochen oder Epiduralraum		
01.25.14↔	Sonstige Kraniektomie mit Einlegen von alloplastischem Material oder eines Medikamententrägers in den Schädelknochen oder Epiduralraum		
01.25.19↔	Sonstige Kraniektomie zur Drainage epiduraler Flüssigkeit oder aus sonstigen Gründen		
01.25.20↔	Sonstige Kraniektomie, Rekraniektomie mit Einbringen einer Drainage		

02.04.10↔	Knochentransplantation an den Schädel, Schädeldach	02.99.40↔	Implantation oder Wechsel einer Neuroprothese
02.04.99↔	Knochentransplantation an den Schädel, sonstige	02.99.41↔	Revision (ohne Wechsel) einer Neuroprothese
02.05.00↔	Einsetzen einer Schädelknochenplatte, n.n.bez.	02.99.50↔	Implantation und Entfernung eines Katheter-Ballon-Systems zur intrazerebralen Brachytherapie
02.05.10↔	Einsetzen eines CAD-Implantats an Hirnschädel ohne Beteiligung des Gesichtsschädels, einfacher Defekt	02.99.70↔	Revision (ohne Ersetzen) der Elektroden eines intrakraniellen Neurostimulators, n.n.bez.
02.05.11↔	Einsetzen eines CAD-Implantats an Hirnschädel ohne Beteiligung des Gesichtsschädels, grosser oder komplexer Defekt	02.99.71↔	Revision (ohne Ersetzen) der Elektroden eines intrakraniellen Neurostimulators, stereotaktisch, permanentes Einzelelektrodensystem zur Dauerstimulation
02.05.20↔	Einsetzen eines CAD-Implantats an Hirnschädel mit Beteiligung von Orbita, Temporalregion oder frontalem Sinus, bis zu 2 Regionen	02.99.72↔	Revision (ohne Ersetzen) der Elektroden eines intrakraniellen Neurostimulators, stereotaktisch, permanentes Mehrelektrodensystem zur Dauerstimulation
02.05.30↔	Einsetzen eines CAD-Implantats an Hirnschädel mit Beteiligung multipler Regionen des Gesichtsschädels, ab 3 Regionen	02.99.79↔	Revision (ohne Ersetzen) der Elektroden eines intrakraniellen Neurostimulators, sonstige
02.05.41↔	Wiedereinsetzen einer autologen Schädelknochenplatte	02.99.90↔	Sonstige stereotaktische Operationen an Schädel, Gehirn und Hirnhäuten
02.05.99↔	Einsetzen einer Schädelknochenplatte, sonstige	04.01.00↔	Exzision eines Akustikusneurinoms, n.n.bez.
02.06.00↔	Sonstige Osteoplastik am Schädel, n.n.bez.	04.01.10↔	Exzision eines Akustikusneurinoms durch Kraniotomie
02.06.10↔	Frontoorbitale Kranioplastik zur Verlagerung	04.01.11↔	Exzision eines Akustikusneurinoms, Translabrynthärer Zugang
02.06.20↔	Rekonstruktion des Hirnschädels ohne Beteiligung des Gesichtsschädels, mit einfachem Implantat (Knochenzement, alloplastisches Material)	04.01.99↔	Exzision eines Akustikusneurinoms, sonstige
02.06.30↔	Rekonstruktion von Hirn- und Gesichtsschädel, mit einfachem Implantat (Knochenzement, alloplastisches Material)	04.41↔	Dekompression an der Wurzel des N. trigeminus
02.06.99↔	Sonstige Osteoplastik am Schädel (Kranioplastik), sonstige	07.13.00↔	Biopsie an der Hypophyse, transfrontaler Zugang, n.n.bez.
02.07↔	Entfernen einer Schädelknochenplatte	07.13.10↔	Geschlossene [perkutane] [Nadel-] Biopsie an der Hypophyse durch transfrontalen Zugang
02.11↔	Einfache Naht an der Dura mater des Gehirns	07.13.11↔	Offene Biopsie an der Hypophyse durch transfrontalen Zugang
02.12.00↔	Sonstige Rekonstruktion an den Hirnhäuten, n.n.bez.	07.13.12↔	Stereotaktische Biopsie an der Hypophyse durch transfrontalen Zugang
02.12.10↔	Sonstige Rekonstruktion an den Hirnhäuten ohne Kranioplastik	07.13.99↔	Biopsie an der Hypophyse, transfrontaler Zugang, sonstige
02.12.20↔	Sonstige Rekonstruktion an den Hirnhäuten mit Kranioplastik	07.14.00↔	Biopsie an der Hypophyse, transsphenoidaler Zugang, n.n.bez.
02.12.21↔	Sonstige Duraplastik mit Kranioplastik an der Konvexität	07.14.10↔	Geschlossene [perkutane] [Nadel-] Biopsie an der Hypophyse durch transsphenoidalen Zugang
02.12.22↔	Sonstige Duraplastik mit Kranioplastik am kraniozervikalen Übergang	07.14.11↔	Offene Biopsie an der Hypophyse durch transsphenoidalen Zugang
02.12.31↔	Duraplastik an der Frontobasis mit gestieltem Lappen	07.14.12↔	Stereotaktische Biopsie an der Hypophyse durch transsphenoidalen Zugang
02.12.99↔	Sonstige Rekonstruktion an den Hirnhäuten, sonstige	07.14.99↔	Biopsie an der Hypophyse, transsphenoidaler Zugang, sonstige
02.13↔	Ligatur eines Gefässes der Hirnhäute	07.15↔	Biopsie an der Hypophyse, nicht näher bezeichneter Zugang
02.14↔	Exzision am Plexus chorioideus	07.17.00↔	Biopsie am Corpus pineale, n.n.bez.
02.51.00↔	Synangiöse, n.n.bez.	07.17.10↔	Geschlossene [perkutane] [Nadel-] Biopsie am Corpus pineale
02.51.11↔	EDAS (Encephalo-duro-arterio-synangiöse)	07.17.11↔	Offene Biopsie am Corpus pineale
02.51.12↔	EDS (Encephalo-duro-synangiöse), Auflegen von invertierter Dura auf Grosshirnrinde	07.17.12↔	Stereotaktische Biopsie am Corpus pineale
02.51.13↔	EDS (Encephalo-duro-synangiöse), Auflegen einer Arterie sowie invertierter Dura auf die Grosshirnrinde	07.17.99↔	Biopsie am Corpus pineale, sonstige
02.51.14↔	EMS (Encephalo-myo-synangiöse)	07.51↔	Exploration im Gebiet des Corpus pineale
02.51.15↔	EGPS (Encephalo-galea-periost-synangiöse)	07.52↔	Inzision am Corpus pineale
02.51.99↔	Synangiöse, sonstige	07.53↔	Partielle Exzision des Corpus pineale
02.92↔	Plastische Rekonstruktion am Gehirn	07.54↔	Totale Exzision des Corpus pineale
02.93.00↔	Implantation oder Ersetzen der Elektrode(n) eines intrakraniellen Neurostimulators, n.n.bez.	07.59↔	Sonstige Operationen am Corpus pineale
02.93.10↔	Implantation oder Ersetzen von temporären Mikroelektroden zur monolokulären Ableitung und Stimulation	07.61↔	Partielle Exzision der Hypophyse, transfrontaler Zugang
02.93.11↔	Implantation oder Ersetzen von temporären Mikroelektroden zur multilokulären Ableitung und Stimulation	07.62↔	Partielle Exzision an der Hypophyse, transsphenoidaler Zugang
02.93.20↔	Implantation oder Ersetzen von permanenten Mikroelektroden zur monolokulären Ableitung und Stimulation	07.63↔	Partielle Exzision an der Hypophyse, nicht näher bezeichneter Zugang
02.93.21↔	Implantation oder Ersetzen von permanenten Mikroelektroden zur multilokulären Ableitung und Stimulation	07.64↔	Totale Exzision der Hypophyse, transfrontaler Zugang
02.93.99↔	Implantation oder Ersetzen der Elektrode(n) eines intrakraniellen Neurostimulators, sonstige	07.65↔	Totale Exzision der Hypophyse, transsphenoidaler Zugang
02.96↔	Einsetzen einer sphenoidalen Elektrode	07.68↔	Totale Exzision der Hypophyse, anderer näher bezeichneter Zugang
02.99.10↔	Stereotaktische Eingriffe am Liquorsystem	07.69↔	Totale Exzision der Hypophyse, nicht näher bezeichneter Zugang
02.99.11↔	Stereotaktische Implantation und Explantation von radioaktivem Material als selbständiger Eingriff	07.71↔	Exploration der Fossa hypophysialis
02.99.12↔	Stereotaktische Implantation von Gewebe an Schädel, Gehirn und Hirnhäuten	07.72↔	Inzision an der Hypophyse
02.99.13↔	Stereotaktische Instillation von Medikamenten als selbständiger Eingriff	07.79↔	Sonstige Operation an der Hypophyse
02.99.14↔	Stereotaktische Implantation, Revision oder Wechsel von intrazerebralen Kathetern zur intraventrikulären Infusion	16.01↔	Orbitotomie mit Knochenlappen
02.99.20↔	Umwandlung eines Liquorshunts (oder Hirnwasserableitung) in eine Mehrfachableitung	16.02↔	Orbitotomie mit Einsetzen eines orbitalen Implantats
02.99.29↔	Sonstige Revision und Entfernung von Liquorableitungen	16.09↔	Sonstige Orbitotomie
02.99.30↔	Implantation oder Wechsel einer intrakraniellen Messsonde	16.51.00↔	Exenteration der Orbita mit Entfernen benachbarter Strukturen, n.n.bez.
02.99.31↔	Revision (ohne Wechsel) einer intrakraniellen Messsonde	16.51.10↔	Exenteration der Orbita mit Entfernen benachbarter Strukturen, mit Erhalt der Lidhaut
		16.51.11↔	Exenteration der Orbita mit Entfernen benachbarter Strukturen, ohne Erhalt der Lidhaut
		16.51.99↔	Sonstige Exenteration der Orbita mit Entfernen benachbarter Strukturen

16.52.00↔	Exenteration der Orbita mit therapeutischem Entfernen von Orbitaknochen, n.n.bez.	20.23.00↔	Inzision am Mittelohr, n.n.bez.
16.52.10↔	Exenteration der Orbita mit therapeutischem Entfernen von Orbitaknochen, mit Erhalt der Lidhaut	20.23.10↔	Antrotomie
16.52.11↔	Exenteration der Orbita mit therapeutischem Entfernen von Orbitaknochen, ohne Erhalt der Lidhaut	20.23.11↔	Attikotomie
16.52.99↔	Sonstige Exenteration der Orbita mit therapeutischem Entfernen von Orbitaknochen	20.23.12↔	Tympanotomie mit Abdichtung der runden und/oder ovalen Fenstermembran
16.59.00↔	Sonstige Exenteration der Orbita, n.n.bez.	20.23.13↔	Explorative Tympanotomie
16.59.10↔	Sonstige Exenteration der Orbita, mit Erhalt der Lidhaut	20.23.99↔	Inzision am Mittelohr, sonstige
16.59.11↔	Sonstige Exenteration der Orbita, ohne Erhalt der Lidhaut	20.41↔	Einfache Mastoidektomie
16.59.99↔	Sonstige Exenteration der Orbita, sonstige	20.42.00↔	Radikale Mastoidektomie, n.n.bez.
16.63↔	Revision einer Enukleationstasche mit Transplantat	20.42.10↔	Mastoidektomie, mit Freilegung des Fazialiskanals, ohne Dekompression des Nerven
16.64↔	Sonstige Revision einer Enukleationstasche	20.42.11↔	Mastoidektomie, mit Freilegung des Fazialiskanals, mit Dekompression des Nerven
16.66↔	Sonstige Revision einer Exenterationshöhle	20.42.20↔	Mastoidektomie, subtotale Resektion des Felsenbeins (subtotale Petrosektomie), n.n.bez.
18.71.00↔	Ohrmuschelaufbau, n.n.bez.	20.42.21↔	Mastoidektomie, subtotale Resektion des Felsenbeins (subtotale Petrosektomie), ohne Obliteration
18.71.10↔	Ohrmuschelaufbau, partiell, n.n.bez.	20.42.22↔	Mastoidektomie, subtotale Resektion des Felsenbeins (subtotale Petrosektomie), mit Obliteration von Fettgewebe
18.71.11↔	Ohrmuschelaufbau, partiell mit Gewebeexpander	20.42.23↔	Mastoidektomie, subtotale Resektion des Felsenbeins (subtotale Petrosektomie), mit Obliteration von Muskelgewebe
18.71.12↔	Ohrmuschelaufbau, partiell mit Galealappen	20.42.24↔	Mastoidektomie, subtotale Resektion des Felsenbeins (subtotale Petrosektomie), mit Obliteration von Fett- und Muskelgewebe
18.71.13↔	Ohrmuschelaufbau, partiell mit Knorpeltransplantat	20.42.30↔	Mastoidektomie, partielle Resektion des Felsenbeins, n.n.bez.
18.71.14↔	Ohrmuschelaufbau, partiell mit mikrovaskulärem Lappen	20.42.31↔	Mastoidektomie, partielle Resektion des Felsenbeins, ohne Obliteration
18.71.19↔	Ohrmuschelaufbau, partiell, sonstige	20.42.32↔	Mastoidektomie, partielle Resektion des Felsenbeins, mit Obliteration von Fettgewebe
18.71.20↔	Ohrmuschelaufbau, total, n.n.bez.	20.42.33↔	Mastoidektomie, partielle Resektion des Felsenbeins, mit Obliteration von Muskelgewebe
18.71.21↔	Ohrmuschelaufbau, total mit Gewebeexpander	20.42.34↔	Mastoidektomie, partielle Resektion des Felsenbeins, mit Obliteration von Fett- und Muskelgewebe
18.71.22↔	Ohrmuschelaufbau, total mit Galealappen	20.42.99↔	Radikale Mastoidektomie, sonstige
18.71.23↔	Ohrmuschelaufbau, total mit Knorpeltransplantat	20.51.00↔	Exzision einer Läsion am Mittelohr, n.n.bez.
18.71.24↔	Ohrmuschelaufbau, total mit mikrovaskulärem Lappen	20.51.10↔	Exzision einer Läsion an der Paukenhöhle
18.71.29↔	Ohrmuschelaufbau, total, sonstige	20.51.11↔	Exzision einer Läsion an der Pyramidenspitze
18.71.30↔	Implantation von alloplastischen Materialien beim Aufbau einer Ohrmuschel	20.51.12↔	Exzision einer Läsion an der Otobasis
18.71.99↔	Ohrmuschelaufbau, sonstige	20.51.99↔	Exzision einer Läsion am Mittelohr, sonstige
19.11↔	Stapedektomie und Stapesplastik mit Einpassen einer Stapesprothese	20.79.00↔	Sonstige Inzision, Exzision und Destruktion am Innenohr, n.n.bez.
19.19.00↔	Sonstige Stapedektomie und Stapesplastiken, n.n.bez.	20.79.10↔	Exzision einer Läsion am Labyrinth
19.19.10↔	Stapedotomie mit Einpassen einer autogenen Stapes-Prothese (Inkus-Stapedotomie)	20.79.11↔	Kochleosacotomie
19.19.11↔	Stapedotomie mit Einpassen einer alloplastischen Stapes-Prothese (Inkus-Stapedotomie)	20.79.20↔	Labyrinthektomie, transtympanal
19.19.12↔	Malleo-Stapedotomie	20.79.21↔	Labyrinthektomie, transmastoidal
19.19.99↔	Sonstige Stapedektomie und Stapesplastiken, sonstige	20.79.22↔	Labyrinthdestruktion, transtympanal
19.21↔	Revision einer Stapedotomie, Stapedektomie und Stapesplastik mit Inkus-Ersatz	20.79.23↔	Labyrinthdestruktion, transmastoidal
19.29.00↔	Sonstige Revision einer Stapedotomie, Stapedektomie und Stapesplastik, n.n. bez.	20.79.99↔	Sonstige Inzision, Exzision und Destruktion am Innenohr, sonstige
19.29.10↔	Sonstige Revision einer Stapedotomie und Stapedektomie mit Stapes-Prothese	20.92↔	Revision einer Mastoidektomie
19.29.11↔	Sonstige Revision einer Stapedotomie und Stapedektomie mit autogener Stapes-Prothese	20.99.00↔	Sonstige Operationen an Innen- und Mittelohr, n.n.bez.
19.29.12↔	Sonstige Revision einer Stapedotomie und Stapedektomie mit alloplastischer Stapes-Prothese	20.99.10↔	Implantation von Knochenverankerungen am Felsenbein, Mittel- oder Innenohr
19.29.13↔	Sonstige Revision einer Stapesplastik (ohne Inkus-Ersatz)	20.99.20↔	Verschluss einer Labyrinthfistel
19.29.99↔	Sonstige Revision einer Stapedotomie, Stapedektomie und Stapesplastik, sonstige	20.99.30↔	Entfernung eines Kochleaimplantats oder implantierbaren Hörgerätes
19.52↔	Tympanoplastik Typ II	20.99.99↔	Sonstige Operationen an Innen- und Mittelohr, sonstige
19.53↔	Tympanoplastik Typ III	22.51↔	Ethmoidotomie
19.54↔	Tympanoplastik Typ IV	22.52↔	Sphenoidotomie
19.55↔	Tympanoplastik Typ V	22.63.00↔	Ethmoidektomie, n.n.bez.
19.56.00↔	Tympanoplastik und Ossikuloplastik, n.n.bez.	22.63.10↔	Ethmoidektomie von außen
19.56.10↔	Tympanoplastik mit Antrotomie, Attikotomie, Attikoantrotomie oder Mastoidektomie, ohne Implantation einer Prothese oder mit Implantation eines autogenen Ossikels	22.63.11↔	Ethmoidektomie, endonasal oder transmaxillär
19.56.11↔	Tympanoplastik mit Antrotomie, Attikotomie, Attikoantrotomie oder Mastoidektomie, mit Implantation einer alloplastischen, allogen oder xenogenen Prothese	22.63.99↔	Ethmoidektomie, sonstige
19.56.20↔	Tympanoplastik mit Anlage einer Ohrradikalhöhle (offene Kavität), ohne Implantation einer Prothese oder mit Implantation eines autogenen Ossikels	22.64↔	Sphenoidektomie
19.56.21↔	Tympanoplastik mit Anlage einer Ohrradikalhöhle (offene Kavität), mit Implantation einer alloplastischen, allogen oder xenogenen Prothese	38.61↔	Sonstige Exzision von intrakraniellen Gefässen
19.56.99↔	Tympanoplastik und Ossikuloplastik, sonstige	39.28↔	Extrakraniell-intrakranieller Gefäss-Bypass
19.6↔	Revision einer Tympanoplastik	39.2a↔	Intra-intrakranieller Gefäss-Bypass
		39.51.00↔	Aneurysma-Clipping, n.n.bez.
		39.51.11↔	Aneurysma-Clipping intrakraniell
		39.51.99↔	Aneurysma-Clipping, sonstige
		39.72.00↔	Endovaskuläre plastische Rekonstruktion oder Okklusion von Gefässen am Kopf und Hals, n.n.bez.

39.72.10↔	Selektive Embolisation von intrakraniellen Gefässen, n.n.bez.	39.79.27↔	Coil-Embolisation oder -Verschluss von Gefässen der unteren Extremitäten
39.72.11↔	Selektive Embolisation von intrakraniellen Gefässen mit Partikeln oder Metallspiralen	39.79.28↔	Coil-Embolisation oder -Verschluss von spinalen Gefässen
39.72.12↔	Selektive Embolisation von intrakraniellen Gefässen mit embolisierenden Flüssigkeiten, ablösbaren Ballons oder Schirmen	39.79.29↔	Coil-Embolisation oder -Verschluss von sonstigen Gefässen, sonstige
39.72.13↔	Selektive Embolisation von intrakraniellen Gefässen durch Stents als Flow-Diverter	39.79.30↔	Selektive Embolisation mit embolisierenden Flüssigkeiten von sonstigen Gefässen, n.n.bez.
39.72.14↔	Selektive Embolisation von intrakraniellen Gefässen mit adhäsivem Embolisat	39.79.31↔	Selektive Embolisation mit embolisierenden Flüssigkeiten von Gefässen der oberen Extremitäten
39.72.19↔	Selektive Embolisation von intrakraniellen Gefässen, sonstige	39.79.32↔	Selektive Embolisation mit embolisierenden Flüssigkeiten der Aorta
39.72.20↔	Selektive Embolisation von extrakraniellen Gefässen des Kopfes und des Halses, n.n.bez.	39.79.33↔	Selektive Embolisation mit embolisierenden Flüssigkeiten des Ductus arteriosus apertus
39.72.21↔	Selektive Embolisation von extrakraniellen Gefässen des Kopfes und des Halses mit Partikeln oder Metallspiralen	39.79.34↔	Selektive Embolisation mit embolisierenden Flüssigkeiten von thorakalen Gefässen
39.72.22↔	Selektive Embolisation von extrakraniellen Gefässen des Kopfes und des Halses mit embolisierenden Flüssigkeiten, ablösbaren Ballons oder Schirmen	39.79.35↔	Selektive Embolisation mit embolisierenden Flüssigkeiten von viszeralen Gefässen
39.72.24↔	Selektive Embolisation von extrakraniellen Gefässen des Kopfes und des Halses mit adhäsivem Embolisat	39.79.36↔	Selektive Embolisation mit embolisierenden Flüssigkeiten von abdominalen Gefässen
39.72.29↔	Selektive Embolisation von extrakraniellen Gefässen des Kopfes und des Halses, sonstige	39.79.38↔	Selektive Embolisation mit embolisierenden Flüssigkeiten von spinalen Gefässen
39.72.30↔	Perkutan-transluminale Embolisation einer Gefässmissbildung durch Mikrokatheter, n.n.bez.	39.79.39↔	Selektive Embolisation mit embolisierenden Flüssigkeiten von sonstigen Gefässen, sonstige
39.72.31↔	Perkutan-transluminale Embolisation einer Gefässmissbildung durch Mikrokatheter, Verwendung von einem Mikrokatheter	39.79.40↔	Selektive Embolisation mit ablösbaren Ballons von sonstigen Gefässen, n.n.bez.
39.72.32↔	Perkutan-transluminale Embolisation einer Gefässmissbildung durch Mikrokatheter, Verwendung von zwei Mikrokathetern	39.79.41↔	Selektive Embolisation mit ablösbaren Ballons von Gefässen der oberen Extremitäten
39.72.33↔	Perkutan-transluminale Embolisation einer Gefässmissbildung durch Mikrokatheter, Verwendung von drei Mikrokathetern	39.79.42↔	Selektive Embolisation mit ablösbaren Ballons der Aorta
39.72.34↔	Perkutan-transluminale Embolisation einer Gefässmissbildung durch Mikrokatheter, Verwendung von vier Mikrokathetern	39.79.43↔	Selektive Embolisation mit ablösbaren Ballons des Ductus arteriosus apertus
39.72.35↔	Perkutan-transluminale Embolisation einer Gefässmissbildung durch Mikrokatheter, Verwendung von fünf Mikrokathetern	39.79.44↔	Selektive Embolisation mit ablösbaren Ballons von thorakalen Gefässen
39.72.39↔	Perkutan-transluminale Embolisation einer Gefässmissbildung durch Mikrokatheter, Verwendung von mehr Mikrokathetern	39.79.45↔	Selektive Embolisation mit ablösbaren Ballons von viszeralen Gefässen
39.72.99↔	Endovaskuläre plastische Rekonstruktion oder Okklusion von Gefässen am Kopf und Hals, sonstige	39.79.46↔	Selektive Embolisation mit ablösbaren Ballons von abdominalen Gefässen
39.77.00↔	Perkutane transluminale und endovaskuläre Intervention an intrakraniell(en) Gefäss(en), n.n.bez.	39.79.47↔	Selektive Embolisation mit ablösbaren Ballons von spinalen Gefässen
39.77.10↔	Perkutane Ballonangioplastie an intrakraniell(en) Gefäss(en)	39.79.48↔	Selektive Embolisation mit ablösbaren Ballons von Gefässen der unteren Extremitäten
39.77.20↔	Perkutane Bladeangioplastie an intrakraniell(en) Gefäss(en)	39.79.49↔	Selektive Embolisation mit ablösbaren Ballons von sonstigen Gefässen, sonstige
39.77.30↔	Perkutane Laserangioplastie an intrakraniell(en) Gefäss(en)	39.79.50↔	Selektive Embolisation mit Schirmen von sonstigen Gefässen, n.n.bez.
39.77.40↔	Perkutane Atherektomie an intrakraniell(en) Gefäss(en)	39.79.51↔	Selektive Embolisation mit Schirmen von Gefässen der oberen Extremitäten
39.77.60↔	Perkutane Thrombektomie an intrakraniell(en) Gefäss(en), n.n.bez.	39.79.52↔	Selektive Embolisation mit Schirmen der Aorta
39.77.61↔	Perkutane Rotationsthrombektomie an intrakraniell(en) Gefäss(en)	39.79.53↔	Selektive Embolisation mit Schirmen des Ductus arteriosus apertus
39.77.62↔	Perkutane stentgestützte Thrombektomie an intrakraniell(en) Gefäss(en)	39.79.54↔	Selektive Embolisation mit Schirmen von thorakalen Gefässen
39.77.69↔	Perkutane Thrombektomie an intrakraniell(en) Gefäss(en), sonstige	39.79.55↔	Selektive Embolisation mit Schirmen von viszeralen Gefässen
39.77.99↔	Perkutane transluminale endovaskuläre Intervention an intrakraniell(en) Gefäss(en), sonstige	39.79.56↔	Selektive Embolisation mit Schirmen von abdominalen Gefässen
39.79.11↔	Endovaskuläre Implantation eines Grafts an Viszeralgefässen	39.79.57↔	Selektive Embolisation mit Schirmen von Gefässen der unteren Extremitäten
39.79.12↔	Endovaskuläre Implantation eines Grafts an Gefässen des Beckens	39.79.58↔	Selektive Embolisation mit Schirmen von spinalen Gefässen
39.79.13↔	Endovaskuläre Implantation eines Grafts an abdominalen Gefässen	39.79.59↔	Selektive Embolisation mit Schirmen von sonstigen Gefässen, sonstige
39.79.19↔	Endovaskuläre Implantation eines Grafts an sonstigen Gefässen, sonstige	39.79.60↔	Selektive Embolisation mit Partikeln von sonstigen Gefässen, n.n.bez.
39.79.20↔	Coil-Embolisation oder -Verschluss von sonstigen Gefässen, n.n.bez.	39.79.61↔	Selektive Embolisation mit Partikeln von Gefässen der oberen Extremitäten
39.79.21↔	Coil-Embolisation oder -Verschluss von Gefässen der oberen Extremitäten	39.79.62↔	Selektive Embolisation mit Partikeln der Aorta
39.79.22↔	Coil-Embolisation oder -Verschluss der Aorta	39.79.63↔	Selektive Embolisation mit Partikeln des Ductus arteriosus apertus
39.79.23↔	Coil-Embolisation oder -Verschluss des Ductus arteriosus apertus	39.79.64↔	Selektive Embolisation mit Partikeln von thorakalen Gefässen
39.79.24↔	Coil-Embolisation oder -Verschluss von thorakalen Gefässen	39.79.65↔	Selektive Embolisation mit Partikeln von viszeralen Gefässen
39.79.25↔	Coil-Embolisation oder -Verschluss von viszeralen Gefässen	39.79.66↔	Selektive Embolisation mit Partikeln von abdominalen Gefässen
39.79.26↔	Coil-Embolisation oder -Verschluss von abdominalen Gefässen	39.79.67↔	Selektive Embolisation mit Partikeln von Gefässen der unteren Extremitäten
		39.79.68↔	Selektive Embolisation mit Partikeln von spinalen Gefässen
		39.79.69↔	Selektive Embolisation mit Partikeln von sonstigen Gefässen, sonstige

39.79.70↔	Kathetertechnischer Verschluss von Arterien mittels Laser, sonstigen Gefässen, n.n.bez.	76.92.20↔	Einsetzen von CAD-Implantat an Gesichtsschädel ohne Beteiligung des Hirnschädels, bis zu 2 Regionen
39.79.71↔	Kathetertechnischer Verschluss mittels Laser, an Arterien der oberen Extremitäten	76.92.21↔	Einsetzen von CAD-Implantat an Gesichtsschädel ohne Beteiligung des Hirnschädels, ab 3 Regionen
39.79.72↔	Kathetertechnischer Verschluss mittels Laser, an der Aorta	76.92.30↔	Einsetzen eines CAD-Implantats an Maxilla, zur plastischen Rekonstruktion eines einfachen Defekts
39.79.74↔	Kathetertechnischer Verschluss mittels Laser, an thorakalen Gefässen	76.92.31↔	Einsetzen eines CAD-Implantats an Maxilla, zur plastischen Rekonstruktion eines grossen oder komplexen Defekts
39.79.75↔	Kathetertechnischer Verschluss mittels Laser, an Gefässen der unteren Extremitäten	92.39.00↔	Sonstige stereotaktische Radiochirurgie, n.n.bez.
39.79.76↔	Kathetertechnischer Verschluss mittels Laser, an viszeralen Gefässen	92.39.01↔	Andere Hochvoltstrahlentherapie, stereotaktische Bestrahlung, fraktioniert, zerebral, n.n.bez.
39.79.77↔	Kathetertechnischer Verschluss mittels Laser, an abdominalen Gefässen	92.39.11↔	Andere Hochvoltstrahlentherapie, stereotaktische Bestrahlung, fraktioniert, extrazerebral, n.n.bez.
39.79.79↔	Kathetertechnischer Verschluss von Arterien mittels Laser, sonstige Gefässe, sonstige	92.39.20↔	Andere Hochvoltstrahlentherapie, stereotaktische Bestrahlung, fraktioniert, zerebral, intensitätsmodulierte Radiotherapie
39.79.80↔	Kathetertechnischer Verschluss von Arterien mittels Radiofrequenz, sonstige Gefässe, n.n.bez.	92.39.21↔	Andere Hochvoltstrahlentherapie, stereotaktische Bestrahlung, fraktioniert, zerebral, intensitätsmodulierte Bogenbestrahlung (IMAT)
39.79.81↔	Kathetertechnischer Verschluss mittels Radiofrequenz an Arterien der oberen Extremitäten	92.39.22↔	Andere Hochvoltstrahlentherapie, stereotaktische Bestrahlung, fraktioniert, zerebral, bildgestützte Einstellung
39.79.82↔	Kathetertechnischer Verschluss mittels Radiofrequenz an der Aorta	92.39.29↔	Andere Hochvoltstrahlentherapie, stereotaktische Bestrahlung, fraktioniert, zerebral, sonstige
39.79.84↔	Kathetertechnischer Verschluss mittels Radiofrequenz an thorakalen Gefässen	92.39.30↔	Andere Hochvoltstrahlentherapie, stereotaktische Bestrahlung, fraktioniert, extrazerebral, intensitätsmodulierte Radiotherapie
39.79.85↔	Kathetertechnischer Verschluss mittels Radiofrequenz an Gefässen der unteren Extremitäten	92.39.31↔	Andere Hochvoltstrahlentherapie, stereotaktische Bestrahlung, fraktioniert, extrazerebral, intensitätsmodulierte Bogenbestrahlung (IMAT)
39.79.86↔	Kathetertechnischer Verschluss mittels Radiofrequenz an viszeralen Gefässen	92.39.32↔	Andere Hochvoltstrahlentherapie, stereotaktische Bestrahlung, fraktioniert, extrazerebral, bildgestützte Einstellung
39.79.87↔	Kathetertechnischer Verschluss mittels Radiofrequenz an abdominalen Gefässen	92.39.39↔	Andere Hochvoltstrahlentherapie, stereotaktische Bestrahlung, fraktioniert, extrazerebral, sonstige
39.79.89↔	Kathetertechnischer Verschluss mittels Radiofrequenz an sonstigen Gefässen, sonstige		

Prozedur B02-2

01.32.00↔	Lobotomie und Traktotomie, n.n.bez.	01.59.12↔	Sonstige Exzision von Läsion oder Gewebe am Gehirn, Débridement einer Kontusion am Gehirn
01.32.10↔	Lobotomie und Traktotomie, Zingulotomie	01.59.19↔	Sonstige Exzision von Läsion oder Gewebe am Gehirn, sonstige
01.32.11↔	Lobotomie und Traktotomie, Subpiale Transsektion	01.59.20↔	Sonstige Destruktion von hirneigenem intrazerebralen Tumorgewebe am Gehirn
01.32.12↔	Lobotomie und Traktotomie, Multiple Lobotomien	01.59.21↔	Sonstige Destruktion von nicht hirneigenem intrazerebralen Tumorgewebe am Gehirn
01.32.20↔	Lobotomie und Traktotomie, Stereotaktische Unterbrechung von Bahnsystemen	01.59.29↔	Sonstige Destruktion von Läsion oder Gewebe am Gehirn, sonstige
01.32.99↔	Lobotomie und Traktotomie, sonstige	01.59.99↔	Sonstige Exzision oder Destruktion von Läsion oder Gewebe am Gehirn, sonstige
01.39.10↔	Sonstige Inzision am Gehirn zur Entleerung eines intrazerebralen Hämatoms	01.6x.11↔	Exzision und Destruktion von Tumorgewebe an der Kalotte
01.39.11↔	Sonstige Inzision am Gehirn zur Entleerung eines intrazerebralen Abszesses	01.6x.21↔	Exzision und Destruktion von sonstigem erkrankten Gewebe an der Kalotte
01.39.20↔	Sonstige Inzision am Gehirn, Stereotaktische Entleerung eines intrakraniellen Hämatoms	02.01↔	Eröffnen einer Schädelnaht
01.39.21↔	Sonstige Inzision am Gehirn, Stereotaktische Entleerung eines intrakraniellen Abszesses	02.06.10↔	Frontoorbitale Kranioplastik zur Verlagerung
01.41↔	Operationen am Thalamus	02.06.20↔	Rekonstruktion des Hirnschädels ohne Beteiligung des Gesichtsschädels, mit einfachem Implantat (Knochenzement, alloplastisches Material)
01.42↔	Operationen am Globus pallidum	02.06.30↔	Rekonstruktion von Hirn- und Gesichtsschädel, mit einfachem Implantat (Knochenzement, alloplastisches Material)
01.51.00↔	Exzision von Läsion oder Gewebe an den Hirnhäuten, n.n.bez.	02.07↔	Entfernen einer Schädelknochenplatte
01.51.10↔	Exzision von Tumorgewebe an den Hirnhäuten mit Präparation von infiltriertem Nachbargewebe	02.12.10↔	Sonstige Rekonstruktion an den Hirnhäuten ohne Kranioplastik
01.51.99↔	Exzision von Läsion oder Gewebe an den Hirnhäuten, sonstige	02.12.20↔	Sonstige Rekonstruktion an den Hirnhäuten mit Kranioplastik
01.52.00↔	Hemisphärektomie, n.n.bez.	02.12.21↔	Sonstige Duraplastik mit Kranioplastik an der Konvexität
01.52.10↔	Hemisphärektomie, hirneigenes intrazerebrales Tumorgewebe	02.12.22↔	Sonstige Duraplastik mit Kranioplastik am kraniozervikalen Übergang
01.52.11↔	Hemisphärektomie, nicht hirneigenes intrazerebrales Tumorgewebe	02.13↔	Ligatur eines Gefässes der Hirnhäute
01.52.99↔	Hemisphärektomie, sonstige	02.14↔	Exzision am Plexus chorioideus
01.53.00↔	Lobektomie am Gehirn, n.n.bez.	02.2↔	Ventrikulostomie
01.53.10↔	Lobektomie am Gehirn, hirneigenes intrazerebrales Tumorgewebe	02.51.00↔	Synangiose, n.n.bez.
01.53.11↔	Lobektomie am Gehirn, nicht hirneigenes intrazerebrales Tumorgewebe	02.51.11↔	EDAS (Encephalo-duro-arterio-synangiose)
01.53.99↔	Lobektomie am Gehirn, sonstige	02.51.12↔	EDS (Encephalo-duro-synangiose), Auflegen von invertierter Dura auf Grosshirnrinde
01.59.00↔	Sonstige Exzision oder Destruktion von Läsion oder Gewebe am Gehirn, n.n.bez.	02.51.13↔	EDS (Encephalo-duro-synangiose), Auflegen einer Arterie sowie invertierter Dura auf die Grosshirnrinde
01.59.10↔	Sonstige Exzision von hirneigenem intrazerebralen Tumorgewebe am Gehirn	02.51.14↔	EMS (Encephalo-myo-synangiose)
01.59.11↔	Sonstige Exzision von nicht hirneigenem intrazerebralen Tumorgewebe am Gehirn	02.51.15↔	EGPS (Encephalo-galea-periost-synangiose)

02.51.99↔	Syngangiose, sonstige	07.52↔	Inzision am Corpus pineale
02.92↔	Plastische Rekonstruktion am Gehirn	07.53↔	Partielle Exzision des Corpus pineale
02.93.00↔	Implantation oder Ersetzen der Elektrode(n) eines intrakraniellen Neurostimulators, n.n.bez.	07.54↔	Totale Exzision des Corpus pineale
02.93.10↔	Implantation oder Ersetzen von temporären Mikroelektroden zur monolokulären Ableitung und Stimulation	07.59↔	Sonstige Operationen am Corpus pineale
02.93.11↔	Implantation oder Ersetzen von temporären Mikroelektroden zur multilokulären Ableitung und Stimulation	07.61↔	Partielle Exzision der Hypophyse, transfrontaler Zugang
02.93.20↔	Implantation oder Ersetzen von permanenten Mikroelektroden zur monolokulären Ableitung und Stimulation	07.62↔	Partielle Exzision an der Hypophyse, transsphenoidaler Zugang
02.93.21↔	Implantation oder Ersetzen von permanenten Mikroelektroden zur multilokulären Ableitung und Stimulation	07.63↔	Partielle Exzision an der Hypophyse, nicht näher bezeichneter Zugang
02.93.99↔	Implantation oder Ersetzen der Elektrode(n) eines intrakraniellen Neurostimulators, sonstige	07.64↔	Totale Exzision der Hypophyse, transfrontaler Zugang
02.96↔	Einsetzen einer sphenoidalen Elektrode	07.65↔	Totale Exzision der Hypophyse, transsphenoidaler Zugang
02.99.10↔	Stereotaktische Eingriffe am Liquorsystem	07.68↔	Totale Exzision der Hypophyse, anderer näher bezeichneter Zugang
02.99.11↔	Stereotaktische Implantation und Explantation von radioaktivem Material als selbständiger Eingriff	07.69↔	Totale Exzision der Hypophyse, nicht näher bezeichneter Zugang
02.99.12↔	Stereotaktische Implantation von Gewebe an Schädel, Gehirn und Hirnhäuten	07.71↔	Exploration der Fossa hypophysialis
02.99.13↔	Stereotaktische Instillation von Medikamenten als selbständiger Eingriff	07.72↔	Inzision an der Hypophyse
02.99.14↔	Stereotaktische Implantation, Revision oder Wechsel von intrazerebralen Kathetern zur intraventrikulären Infusion	07.79↔	Sonstige Operation an der Hypophyse
02.99.20↔	Umwandlung eines Liquorshunts (oder Hirnwasserableitung) in eine Mehrfachableitung	38.01↔	Inzision von intrakraniellen Gefässen
02.99.29↔	Sonstige Revision und Entfernung von Liquorableitungen	38.31↔	Resektion von intrakraniellen Gefässen mit Anastomose
02.99.30↔	Implantation oder Wechsel einer intrakraniellen Messsonde	38.41↔	Resektion von intrakraniellen Blutgefässen mit Ersatz
02.99.31↔	Revision (ohne Wechsel) einer intrakraniellen Messsonde	38.60↔	Sonstige Exzision von Gefässen, Lokalisation n.n.bez.
02.99.40↔	Implantation oder Wechsel einer Neuroprothese	38.61↔	Sonstige Exzision von intrakraniellen Gefässen
02.99.41↔	Revision (ohne Wechsel) einer Neuroprothese	39.28↔	Extrakraniell-intrakranieller Gefäss-Bypass
02.99.50↔	Implantation und Entfernung eines Katheter-Ballon-Systems zur intrazerebralen Brachytherapie	39.2a↔	Intra-intrakranieller Gefäss-Bypass
02.99.70↔	Revision (ohne Ersetzen) der Elektroden eines intrakraniellen Neurostimulators, n.n.bez.	39.51.00↔	Aneurysma-Clipping, n.n.bez.
02.99.71↔	Revision (ohne Ersetzen) der Elektroden eines intrakraniellen Neurostimulators, stereotaktisch, permanentes Einzelelektrodensystem zur Dauerstimulation	39.51.11↔	Aneurysma-Clipping intrakraniell
02.99.72↔	Revision (ohne Ersetzen) der Elektroden eines intrakraniellen Neurostimulators, stereotaktisch, permanentes Mehrelektrodensystem zur Dauerstimulation	39.51.99↔	Aneurysma-Clipping, sonstige
02.99.79↔	Revision (ohne Ersetzen) der Elektroden eines intrakraniellen Neurostimulators, sonstige	39.53↔	Verschluss einer arteriovenösen Fistel
02.99.90↔	Sonstige stereotaktische Operationen an Schädel, Gehirn und Hirnhäuten	92.20↔	Infusion von flüssigem Radioisotop
04.01.00↔	Exzision eines Akustikusneurinoms, n.n.bez.	92.21.00↔	Oberflächenstrahlentherapie, n.n.bez.
04.01.10↔	Exzision eines Akustikusneurinoms durch Kraniotomie	92.21.01↔	Oberflächenstrahlentherapie, bis zu 2 Bestrahlungsfelder
04.01.11↔	Exzision eines Akustikusneurinoms, Translabyrinthärer Zugang	92.21.02↔	Oberflächenstrahlentherapie, mehr als 2 Bestrahlungsfelder
04.01.99↔	Exzision eines Akustikusneurinoms, sonstige	92.22.00↔	Orthovoltstrahlentherapie, n.n.bez.
04.41↔	Dekompression an der Wurzel des N. trigeminus	92.22.01↔	Orthovoltstrahlentherapie, bis zu 2 Bestrahlungsfelder
07.13.00↔	Biopsie an der Hypophyse, transfrontaler Zugang, n.n.bez.	92.22.02↔	Orthovoltstrahlentherapie, mehr als 2 Bestrahlungsfelder
07.13.10↔	Geschlossene [perkutane] [Nadel-] Biopsie an der Hypophyse durch transfrontalen Zugang	92.22.11↔	Intraoperative Röntgenstrahlentherapie, bis 300 kV
07.13.11↔	Offene Biopsie an der Hypophyse durch transfrontalen Zugang	92.22.12↔	Intraoperative Röntgenstrahlentherapie, 300 kV - < 1 MV
07.13.12↔	Stereotaktische Biopsie an der Hypophyse durch transfrontalen Zugang	92.22.19↔	Intraoperative Röntgenstrahlentherapie, sonstige
07.13.99↔	Biopsie an der Hypophyse, transfrontaler Zugang, sonstige	92.23.00↔	Hochvoltstrahlentherapie, n.n.bez.
07.14.00↔	Biopsie an der Hypophyse, transsphenoidaler Zugang, n.n.bez.	92.23.01↔	Telekobaltgerät bis zu 2 Bestrahlungsfelder
07.14.10↔	Geschlossene [perkutane] [Nadel-] Biopsie an der Hypophyse durch transsphenoidalen Zugang	92.23.02↔	Telekobaltgerät 3 bis 4 Bestrahlungsfelder
07.14.11↔	Offene Biopsie an der Hypophyse durch transsphenoidalen Zugang	92.23.03↔	Telekobaltgerät mehr als 4 Bestrahlungsfelder oder 3D-geplante Bestrahlung
07.14.12↔	Stereotaktische Biopsie an der Hypophyse durch transsphenoidalen Zugang	92.23.08↔	Hochvoltstrahlentherapie, andere Isotope
07.14.99↔	Biopsie an der Hypophyse, transsphenoidaler Zugang, sonstige	92.23.09↔	Telekobaltgerät, sonstige
07.15↔	Biopsie an der Hypophyse, nicht näher bezeichneter Zugang	92.24.00↔	Teleradiotherapie mit Photonen, Linearbeschleuniger, n.n.bez.
07.17.00↔	Biopsie am Corpus pineale, n.n.bez.	92.24.01↔	Teleradiotherapie mit Photonen, Linearbeschleuniger, Grossfeldbestrahlung
07.17.10↔	Geschlossene [perkutane] [Nadel-] Biopsie am Corpus pineale	92.24.02↔	Teleradiotherapie mit Photonen, Linearbeschleuniger, Halbkörperbestrahlung
07.17.11↔	Offene Biopsie am Corpus pineale	92.24.03↔	Teleradiotherapie mit Photonen, Linearbeschleuniger, Ganzkörperbestrahlung
07.17.12↔	Stereotaktische Biopsie am Corpus pineale	92.24.04↔	Teleradiotherapie mit Photonen, Linearbeschleuniger, Intraoperative Strahlentherapie
07.17.99↔	Biopsie am Corpus pineale, sonstige	92.24.09↔	Teleradiotherapie mit Photonen, Linearbeschleuniger, sonstige
07.51↔	Exploration im Gebiet des Corpus pineale	92.24.11↔	Teleradiotherapie mit Photonen, Linearbeschleuniger, mit bildgestützter Einstellung, bis zu 2 Bestrahlungsfelder
		92.24.12↔	Teleradiotherapie mit Photonen, Linearbeschleuniger, mit bildgestützter Einstellung, mehr als 2 Bestrahlungsfelder
		92.24.13↔	Teleradiotherapie mit Photonen, Linearbeschleuniger, mit bildgestützter Einstellung, 3D-geplante Bestrahlung
		92.24.14↔	Teleradiotherapie mit Photonen, Linearbeschleuniger, mit bildgestützter Einstellung, intensitätsmodulierte Radiotherapie
		92.24.21↔	Teleradiotherapie mit Photonen, Linearbeschleuniger, ohne bildgestützte Einstellung, bis zu 2 Bestrahlungsfelder:
		92.24.22↔	Teleradiotherapie mit Photonen, Linearbeschleuniger, ohne bildgestützte Einstellung, mehr als 2 Bestrahlungsfelder
		92.24.23↔	Teleradiotherapie mit Photonen, Linearbeschleuniger, ohne bildgestützte Einstellung, 3D-geplante Bestrahlung
		92.24.24↔	Teleradiotherapie mit Photonen, Linearbeschleuniger, ohne bildgestützte Einstellung, intensitätsmodulierte Radiotherapie

92.24.30↔	Teleradiotherapie mit Photonen, hochkomplexe Radiotherapie mit spezialisierter Ausstattung	92.27.71↔	Radioaktive Moulagen, Konstruktion und Applikation von oberflächlichen radioaktiven Moulagen
92.25.00↔	Teleradiotherapie mit Elektronen, Linearbeschleuniger, n.n.bez.	92.27.72↔	Radioaktive Moulagen, Konstruktion und Applikation von nicht auf der Körperoberfläche verwendeten Applikatoren
92.25.01↔	Teleradiotherapie mit Elektronen, Linearbeschleuniger, Grossfeldbestrahlung	92.27.73↔	Radioaktive Moulagen, Konstruktion und Applikation von Augenapplikatoren
92.25.02↔	Teleradiotherapie mit Elektronen, Linearbeschleuniger, Halbkörperbestrahlung	92.27.79↔	Radioaktive Moulagen, sonstige
92.25.03↔	Teleradiotherapie mit Elektronen, Linearbeschleuniger, Ganzkörperbestrahlung	92.28.00↔	Injektion, Instillation oder orale Gabe von Radioisotopen, n.n.bez.
92.25.04↔	Teleradiotherapie mit Elektronen, Linearbeschleuniger, Intraoperative Strahlentherapie	92.28.01↔	Instillation von offenen Radionukliden in Gelenke
92.25.09↔	Teleradiotherapie mit Elektronen, Linearbeschleuniger, sonstige	92.28.02↔	Radiojodtherapie bis 1,2 GBq I-131, ohne Gabe von rekombinantem Thyreotropin (rh-TSH)
92.25.11↔	Teleradiotherapie mit Elektronen, Linearbeschleuniger, mit bildgestützter Einstellung	92.28.03↔	Radiojodtherapie bis 1,2 GBq I-131, mit Gabe von rekombinantem Thyreotropin (rh-TSH)
92.25.12↔	Teleradiotherapie mit Elektronen, Linearbeschleuniger, mit bildgestützter Einstellung, bis zu 2 Bestrahlungsfelder	92.28.04↔	Radiojodtherapie über 1,2 bis unter 5 GBq I-131, ohne Gabe von rekombinantem Thyreotropin (rh-TSH)
92.25.13↔	Teleradiotherapie mit Elektronen, Linearbeschleuniger, mit bildgestützter Einstellung, mehr als 2 Bestrahlungsfelder	92.28.05↔	Radiojodtherapie über 1,2 bis unter 5 GBq I-131, mit Gabe von rekombinantem Thyreotropin (rh-TSH)
92.25.14↔	Teleradiotherapie mit Elektronen, Linearbeschleuniger, mit bildgestützter Einstellung, 3D-geplante Bestrahlung	92.28.06↔	Radiojodtherapie mit 5 und mehr GBq I-131, ohne Gabe von rekombinantem Thyreotropin (rh-TSH)
92.25.15↔	Teleradiotherapie mit Elektronen, Linearbeschleuniger, mit bildgestützter Einstellung, intensitätsmodulierte Radiotherapie	92.28.07↔	Radiojodtherapie mit 5 und mehr GBq I-131, mit Gabe von rekombinantem Thyreotropin (rh-TSH)
92.25.21↔	Teleradiotherapie mit Elektronen, Linearbeschleuniger, ohne bildgestützte Einstellung, bis zu 2 Bestrahlungsfelder	92.28.11↔	Therapie mit offenen Radionukliden bei Knochenmetastasen
92.25.22↔	Teleradiotherapie mit Elektronen, Linearbeschleuniger, ohne bildgestützte Einstellung, mehr als 2 Bestrahlungsfelder	92.28.13↔	Radiorezeptortherapie mit DOTA-konjugierten Somatostatin-Analoga
92.25.23↔	Teleradiotherapie mit Elektronen, Linearbeschleuniger, ohne bildgestützte Einstellung, 3D-geplante Bestrahlung	92.28.20↔	Radioimmuntherapie mit 90Y-Ibritumomab-Tiuxetan, parenteral
92.25.24↔	Teleradiotherapie mit Elektronen, Linearbeschleuniger, ohne bildgestützte Einstellung, intensitätsmodulierte Radiotherapie	92.28.21↔	Gabe von Jod-131-MIBG (Metajodbenzylguanidin) parenteral
92.26.00↔	Teleradiotherapie mit anderen Partikelstrahlen, n.n.bez.	92.28.22↔	Radioimmuntherapie mit Iod 131 [I-131] tositumomab, parenteral
92.26.10↔	Protonentherapie, ohne bildgestützte Einstellung, bis zu 2 Bestrahlungsfelder	92.28.31↔	Selektive intravaskuläre Radiochemoembolisation mit I-131-Lipiodol
92.26.11↔	Protonentherapie, mit bildgestützter Einstellung, bis zu 2 Bestrahlungsfelder	92.28.32↔	Selektive intravaskuläre Radionuklidtherapie (SIRT) durch Embolisation von Yttrium-90-markierten Mikrosphären
92.26.20↔	Protonentherapie, ohne bildgestützte Einstellung, mehr als 2 Bestrahlungsfelder	92.28.33↔	Endovaskuläre Brachytherapie mit Rhenium-188
92.26.21↔	Protonentherapie, mit bildgestützter Einstellung, mehr als 2 Bestrahlungsfelder	92.28.99↔	Injektion, Instillation oder orale Gabe von Radioisotopen, sonstige
92.26.99↔	Teleradiotherapie mit anderen Partikelstrahlen, sonstige	92.29.00↔	Brachytherapie mit umschlossenen Radionukliden, n.n. bez.
92.27.00↔	Implantation oder Einsetzen radioaktiver Elemente (Brachytherapie mit umschlossenen Radionukliden), Körperoberfläche, sonstiger oder n.n.bez. Applikationsort	92.29.09↔	Brachytherapie mit umschlossenen Radionukliden, sonstige
92.27.10↔	Implantation oder Einsetzen radioaktiver Elemente (Brachytherapie mit umschlossenen Radionukliden), weibliche Geschlechtsorgane, n.n.bez.	92.29.11↔	Interstitielle Brachytherapie mit Implantation von entfernbaren Strahlern in einer Ebene, niedrige Dosisleistung
92.27.11↔	Implantation oder Einsetzen radioaktiver Elemente (Brachytherapie mit umschlossenen Radionukliden), intrauterin	92.29.12↔	Interstitielle Brachytherapie mit Implantation von entfernbaren Strahlern in einer Ebene, gepulste Dosisleistung (Pulsed dose rate)
92.27.12↔	Implantation oder Einsetzen radioaktiver Elemente (Brachytherapie mit umschlossenen Radionukliden), intravaginal	92.29.13↔	Interstitielle Brachytherapie mit Implantation von entfernbaren Strahlern in einer Ebene, hohe Dosisleistung
92.27.13↔	Implantation oder Einsetzen radioaktiver Elemente (Brachytherapie mit umschlossenen Radionukliden), intrauterin und intravaginal kombiniert	92.29.19↔	Interstitielle Brachytherapie mit Implantation von entfernbaren Strahlern in einer Ebene, sonstige
92.27.21↔	Implantation oder Einsetzen radioaktiver Elemente (Brachytherapie mit umschlossenen Radionukliden), Körperoberfläche	92.29.21↔	Interstitielle Brachytherapie mit Volumenimplantation von entfernbaren Strahlern in mehreren Ebenen, niedrige Dosisleistung
92.27.22↔	Implantation oder Einsetzen radioaktiver Elemente (Brachytherapie mit umschlossenen Radionukliden), intrakavitär	92.29.22↔	Interstitielle Brachytherapie mit Volumenimplantation von entfernbaren Strahlern in mehreren Ebenen, gepulste Dosisleistung (Pulsed dose rate)
92.27.23↔	Implantation oder Einsetzen radioaktiver Elemente (Brachytherapie mit umschlossenen Radionukliden), intraluminal	92.29.23↔	Interstitielle Brachytherapie mit Volumenimplantation von entfernbaren Strahlern in mehreren Ebenen, hohe Dosisleistung
92.27.30↔	Implantation oder Einsetzen radioaktiver Elemente (Brachytherapie mit umschlossenen Radionukliden), Gefäss n.n.bez.	92.29.24↔	Brachytherapie mit Implantation von entfernbaren Strahlern in mehreren Ebenen, hohe Dosisleistung, intraoperativ
92.27.31↔	Implantation oder Einsetzen radioaktiver Elemente (Brachytherapie mit umschlossenen Radionukliden), Koronargefäss	92.29.29↔	Interstitielle Brachytherapie mit Volumenimplantation von entfernbaren Strahlern in mehreren Ebenen, sonstige
92.27.39↔	Implantation oder Einsetzen radioaktiver Elemente (Brachytherapie mit umschlossenen Radionukliden), sonstiges Gefäss	92.29.31↔	Interstitielle Brachytherapie mit Implantation von permanenten Strahlern, bis zu 10 Quellen
92.27.40↔	Implantation oder Einsetzen radioaktiver Elemente (Brachytherapie mit umschlossenen Radionukliden), intraoperativ	92.29.32↔	Interstitielle Brachytherapie mit Implantation von permanenten Strahlern, von 10 bis 15 Quellen
92.27.70↔	Radioaktive Moulagen, n.n.bez.	92.29.33↔	Interstitielle Brachytherapie mit Implantation von permanenten Strahlern, von 16 bis 20 Quellen
		92.29.34↔	Interstitielle Brachytherapie mit Implantation von permanenten Strahlern, von 21 bis 25 Quellen
		92.29.35↔	Interstitielle Brachytherapie mit Implantation von permanenten Strahlern, von 26 bis bis 30 Quellen
		92.29.36↔	Interstitielle Brachytherapie mit Implantation von permanenten Strahlern, von 31 bis bis 35 Quellen
		92.29.37↔	Interstitielle Brachytherapie mit Implantation von permanenten Strahlern, von 36 bis bis 40 Quellen

92.29.38↔	Interstitielle Brachytherapie mit Implantation von permanenten Strahlern, von 41 bis bis 45 Quellen	92.31.00↔	Radiochirurgie mit Photonen n.n. bez., zerebral
92.29.39↔	Interstitielle Brachytherapie mit Implantation von permanenten Strahlern, von 46 bis bis 50 Quellen	92.31.10↔	Radiochirurgie mit Photonen n.n. bez., extrazerebral
92.29.3a↔	Interstitielle Brachytherapie mit Implantation von permanenten Strahlern, von 51 bis bis 55 Quellen	92.32.00↔	Mehrquellige Photon-Radiochirurgie, n.n.bez.
92.29.3b↔	Interstitielle Brachytherapie mit Implantation von permanenten Strahlern, von 56 bis bis 60 Quellen	92.32.01↔	Mehrquellige Photon-Radiochirurgie, Gamma-knife
92.29.3c↔	Interstitielle Brachytherapie mit Implantation von permanenten Strahlern, von 61 bis bis 65 Quellen	92.33.00↔	Teilchen-Radiochirurgie, n.n.bez.
92.29.3d↔	Interstitielle Brachytherapie mit Implantation von permanenten Strahlern, von 66 bis bis 70 Quellen	92.33.01↔	Andere Hochvoltstrahlentherapie, stereotaktische Bestrahlung, einzeitig, zerebral
92.29.3e↔	Interstitielle Brachytherapie mit Implantation von permanenten Strahlern, mehr als 70 Quellen	92.33.11↔	Andere Hochvoltstrahlentherapie, stereotaktische Bestrahlung, einzeitig, extrazerebral
92.29.40↔	Brachytherapie mit Oberflächenapplikatoren, n.n.bez.	92.39.00↔	Sonstige stereotaktische Radiochirurgie, n.n.bez.
92.29.49↔	Brachytherapie mit Oberflächenapplikatoren, sonstige	92.39.01↔	Andere Hochvoltstrahlentherapie, stereotaktische Bestrahlung, fraktioniert, zerebral, n.n.bez.
92.29.51↔	Entfernung von umschlossenen Radionukliden oder inaktiven Applikatoren unter Anästhesie	92.39.11↔	Andere Hochvoltstrahlentherapie, stereotaktische Bestrahlung, fraktioniert, extrazerebral, n.n.bez.
92.30.00↔	Stereotaktische Bestrahlung, einzeitig, n.n.bez.	92.39.20↔	Andere Hochvoltstrahlentherapie, stereotaktische Bestrahlung, fraktioniert, zerebral, intensitätsmodulierte Radiotherapie
92.30.01↔	Stereotaktische Bestrahlung, einzeitig, zerebral, n.n.bez.	92.39.21↔	Andere Hochvoltstrahlentherapie, stereotaktische Bestrahlung, fraktioniert, zerebral, intensitätsmodulierte Bogenbestrahlung (IMAT)
92.30.02↔	Stereotaktische Bestrahlung, einzeitig, extrazerebral, n.n.bez.	92.39.22↔	Andere Hochvoltstrahlentherapie, stereotaktische Bestrahlung, fraktioniert, zerebral, bildgestützte Einstellung
92.30.20↔	Stereotaktische Bestrahlung, einzeitig, zerebral, intensitätsmodulierte Radiotherapie	92.39.29↔	Andere Hochvoltstrahlentherapie, stereotaktische Bestrahlung, fraktioniert, zerebral, sonstige
92.30.21↔	Stereotaktische Bestrahlung, einzeitig, zerebral, intensitätsmodulierte Bogenbestrahlung (IMAT)	92.39.30↔	Andere Hochvoltstrahlentherapie, stereotaktische Bestrahlung, fraktioniert, extrazerebral, intensitätsmodulierte Radiotherapie
92.30.22↔	Stereotaktische Bestrahlung, einzeitig, zerebral, bildgestützte Einstellung	92.39.31↔	Andere Hochvoltstrahlentherapie, stereotaktische Bestrahlung, fraktioniert, extrazerebral, intensitätsmodulierte Bogenbestrahlung (IMAT)
92.30.30↔	Stereotaktische Bestrahlung, einzeitig, extrazerebral, intensitätsmodulierte Radiotherapie	92.39.32↔	Andere Hochvoltstrahlentherapie, stereotaktische Bestrahlung, fraktioniert, extrazerebral, intensitätsmodulierte Einstellung
92.30.31↔	Stereotaktische Bestrahlung, einzeitig, extrazerebral, intensitätsmodulierte Bogenbestrahlung (IMAT)	92.39.39↔	Andere Hochvoltstrahlentherapie, stereotaktische Bestrahlung, fraktioniert, extrazerebral, sonstige
92.30.32↔	Stereotaktische Bestrahlung, einzeitig, extrazerebral, bildgestützte Einstellung	92.41↔	Intraoperative Strahlentherapie mit Elektronen
92.30.99↔	Stereotaktische Bestrahlung, einzeitig, sonstige		

Prozedur B02-3

77.99.20↔	Totale Resektion eines Wirbelkörpers	81.63.99↔	Spondylodese oder Reoperation einer Spondylodese von 4-8 Wirbeln, sonstige
77.99.40↔	Totale Knochenresektionen an Phalangen des Fusses	81.64.00↔	Spondylodese oder Reoperation einer Spondylodese von 9 oder mehr Wirbeln, n.n.bez.
81.63.00↔	Spondylodese oder Reoperation einer Spondylodese von 4-8 Wirbeln, n.n.bez.	81.64.10↔	Spondylodese von 9 oder mehr Wirbeln, dorsal
81.63.10↔	Spondylodese von 4 - 6 Wirbeln, dorsal	81.64.11↔	Spondylodese von 9 oder mehr Wirbeln, dorsal und ventral kombiniert, interkorporal
81.63.11↔	Spondylodese von 4 - 6 Wirbeln, dorsal und ventral kombiniert, interkorporell	81.64.99↔	Spondylodese oder Reoperation einer Spondylodese von 9 oder mehr Wirbeln, sonstige
81.63.12↔	Spondylodese von 4 - 6 Wirbeln, ventral, interkorporell	81.66.10↔	Kyphoplastik, 1 Wirbelkörper
81.63.13↔	Spondylodese von 4 - 6 Wirbeln, dorsal, dynamisch	81.66.11↔	Kyphoplastik, 2 Wirbelkörper
81.63.20↔	Spondylodese von 7 - 8 Wirbeln, dorsal	81.66.12↔	Kyphoplastik, 3 Wirbelkörper
81.63.21↔	Spondylodese von 7 - 8 Wirbeln, dorsal und ventral kombiniert, interkorporell	81.66.13↔	Kyphoplastik, 4 und mehr Wirbelkörper
81.63.22↔	Spondylodese von 7 - 8 Wirbeln, ventral, interkorporell	81.66.99↔	Kyphoplastik, sonstige
81.63.23↔	Spondylodese von 7 - 8 Wirbeln, dorsal, dynamisch		

Prozedur B02-4

00.65.00↔	Perkutanes Einsetzen von sonstigem(n) intrakraniellen vaskulären Stent(s), n.n.bez.	39.77.69↔	Perkutane Thrombektomie an intrakraniell(en) Gefäss(en), sonstige
00.65.11↔	Perkutanes transluminale Einsetzen von intrakraniellen vaskulären Mikrostent(s)	39.77.99↔	Perkutane transluminale endovaskuläre Intervention an intrakraniell(en) Gefäss(en), sonstige
00.65.99↔	Perkutanes Einsetzen von sonstigem(n) intrakraniellen vaskulären Stent(s), sonstige	92.20↔	Infusion von flüssigem Radioisotop
39.77.00↔	Perkutane transluminale und endovaskuläre Intervention an intrakraniell(en) Gefäss(en), n.n.bez.	92.21.00↔	Oberflächenstrahlentherapie, n.n.bez.
39.77.10↔	Perkutane Ballonangioplastie an intrakraniell(en) Gefäss(en)	92.21.01↔	Oberflächenstrahlentherapie, bis zu 2 Bestrahlungsfelder
39.77.20↔	Perkutane Bladeangioplastie an intrakraniell(en) Gefäss(en)	92.21.02↔	Oberflächenstrahlentherapie, mehr als 2 Bestrahlungsfelder
39.77.30↔	Perkutane Laserangioplastie an intrakraniell(en) Gefäss(en)	92.22.00↔	Orthovoltstrahlentherapie, n.n.bez.
39.77.40↔	Perkutane Atherektomie an intrakraniell(en) Gefäss(en)	92.22.01↔	Orthovoltstrahlentherapie, bis zu 2 Bestrahlungsfelder
39.77.60↔	Perkutane Thrombektomie an intrakraniell(en) Gefäss(en), n.n.bez.	92.22.02↔	Orthovoltstrahlentherapie, mehr als 2 Bestrahlungsfelder
39.77.61↔	Perkutane Rotationstherombektomie an intrakraniell(en) Gefäss(en)	92.22.11↔	Intraoperative Röntgenstrahlentherapie, bis 300 kV
39.77.62↔	Perkutane stentgestützte Thrombektomie an intrakraniell(en) Gefäss(en)	92.22.12↔	Intraoperative Röntgenstrahlentherapie, 300 kV - < 1 MV
		92.22.19↔	Intraoperative Röntgenstrahlentherapie, sonstige
		92.23.00↔	Hochvoltstrahlentherapie, n.n.bez.
		92.23.01↔	Telekobaltgerät bis zu 2 Bestrahlungsfelder
		92.23.02↔	Telekobaltgerät 3 bis 4 Bestrahlungsfelder

92.23.03↔	Telekobaltgerät mehr als 4 Bestrahlungsfelder oder 3D-geplante Bestrahlung	92.27.10↔	Implantation oder Einsetzen radioaktiver Elemente (Brachytherapie mit umschlossenen Radionukliden), weibliche Geschlechtsorgane, n.n.bez.
92.23.08↔	Hochvoltstrahlentherapie, andere Isotope	92.27.11↔	Implantation oder Einsetzen radioaktiver Elemente (Brachytherapie mit umschlossenen Radionukliden), intrauterin
92.23.09↔	Telekobaltgerät, sonstige	92.27.12↔	Implantation oder Einsetzen radioaktiver Elemente (Brachytherapie mit umschlossenen Radionukliden), intravaginal
92.24.00↔	Teleradiotherapie mit Photonen, Linearbeschleuniger, n.n.bez.	92.27.13↔	Implantation oder Einsetzen radioaktiver Elemente (Brachytherapie mit umschlossenen Radionukliden), intrauterin und intravaginal kombiniert
92.24.01↔	Teleradiotherapie mit Photonen, Linearbeschleuniger, Grossfeldbestrahlung	92.27.21↔	Implantation oder Einsetzen radioaktiver Elemente (Brachytherapie mit umschlossenen Radionukliden), Körperoberfläche
92.24.02↔	Teleradiotherapie mit Photonen, Linearbeschleuniger, Halbkörperbestrahlung	92.27.22↔	Implantation oder Einsetzen radioaktiver Elemente (Brachytherapie mit umschlossenen Radionukliden), intrakavitär
92.24.03↔	Teleradiotherapie mit Photonen, Linearbeschleuniger, Ganzkörperbestrahlung	92.27.23↔	Implantation oder Einsetzen radioaktiver Elemente (Brachytherapie mit umschlossenen Radionukliden), intraluminal
92.24.04↔	Teleradiotherapie mit Photonen, Linearbeschleuniger, Intraoperative Strahlentherapie	92.27.30↔	Implantation oder Einsetzen radioaktiver Elemente (Brachytherapie mit umschlossenen Radionukliden), Gefäss n.n.bez.
92.24.09↔	Teleradiotherapie mit Photonen, Linearbeschleuniger, sonstige	92.27.31↔	Implantation oder Einsetzen radioaktiver Elemente (Brachytherapie mit umschlossenen Radionukliden), Koronargefäss
92.24.11↔	Teleradiotherapie mit Photonen, Linearbeschleuniger, mit bildgestützter Einstellung, bis zu 2 Bestrahlungsfelder	92.27.39↔	Implantation oder Einsetzen radioaktiver Elemente (Brachytherapie mit umschlossenen Radionukliden), sonstiges Gefäss
92.24.12↔	Teleradiotherapie mit Photonen, Linearbeschleuniger, mit bildgestützter Einstellung, mehr als 2 Bestrahlungsfelder	92.27.40↔	Implantation oder Einsetzen radioaktiver Elemente (Brachytherapie mit umschlossenen Radionukliden), intraoperativ
92.24.13↔	Teleradiotherapie mit Photonen, Linearbeschleuniger, mit bildgestützter Einstellung, 3D-geplante Bestrahlung	92.27.70↔	Radioaktive Moulagen, n.n.bez.
92.24.14↔	Teleradiotherapie mit Photonen, Linearbeschleuniger, mit bildgestützter Einstellung, intensitätsmodulierte Radiotherapie	92.27.71↔	Radioaktive Moulagen, Konstruktion und Applikation von oberflächlichen radioaktiven Moulagen
92.24.21↔	Teleradiotherapie mit Photonen, Linearbeschleuniger, ohne bildgestützte Einstellung, bis zu 2 Bestrahlungsfelder:	92.27.72↔	Radioaktive Moulagen, Konstruktion und Applikation von nicht auf der Körperoberfläche verwendeten Applikatoren
92.24.22↔	Teleradiotherapie mit Photonen, Linearbeschleuniger, ohne bildgestützte Einstellung, mehr als 2 Bestrahlungsfelder	92.27.73↔	Radioaktive Moulagen, Konstruktion und Applikation von Augenapplikatoren
92.24.23↔	Teleradiotherapie mit Photonen, Linearbeschleuniger, ohne bildgestützte Einstellung, 3D-geplante Bestrahlung	92.27.79↔	Radioaktive Moulagen, sonstige
92.24.24↔	Teleradiotherapie mit Photonen, Linearbeschleuniger, ohne bildgestützte Einstellung, intensitätsmodulierte Radiotherapie	92.28.00↔	Injektion, Instillation oder orale Gabe von Radioisotopen, n.n.bez.
92.24.30↔	Teleradiotherapie mit Photonen, hochkomplexe Radiotherapie mit spezialisierter Ausstattung	92.28.01↔	Instillation von offenen Radionukliden in Gelenke
92.25.00↔	Teleradiotherapie mit Elektronen, Linearbeschleuniger, n.n.bez.	92.28.02↔	Radiojodtherapie bis 1,2 GBq I-131, ohne Gabe von rekombinantem Thyreotropin (rh-TSH)
92.25.01↔	Teleradiotherapie mit Elektronen, Linearbeschleuniger, Grossfeldbestrahlung	92.28.03↔	Radiojodtherapie bis 1,2 GBq I-131, mit Gabe von rekombinantem Thyreotropin (rh-TSH)
92.25.02↔	Teleradiotherapie mit Elektronen, Linearbeschleuniger, Halbkörperbestrahlung	92.28.04↔	Radiojodtherapie über 1,2 bis unter 5 GBq I-131, ohne Gabe von rekombinantem Thyreotropin (rh-TSH)
92.25.03↔	Teleradiotherapie mit Elektronen, Linearbeschleuniger, Ganzkörperbestrahlung	92.28.05↔	Radiojodtherapie über 1,2 bis unter 5 GBq I-131, mit Gabe von rekombinantem Thyreotropin (rh-TSH)
92.25.04↔	Teleradiotherapie mit Elektronen, Linearbeschleuniger, Intraoperative Strahlentherapie	92.28.06↔	Radiojodtherapie mit 5 und mehr GBq I-131, ohne Gabe von rekombinantem Thyreotropin (rh-TSH)
92.25.09↔	Teleradiotherapie mit Elektronen, Linearbeschleuniger, sonstige	92.28.07↔	Radiojodtherapie mit 5 und mehr GBq I-131, mit Gabe von rekombinantem Thyreotropin (rh-TSH)
92.25.11↔	Teleradiotherapie mit Elektronen, Linearbeschleuniger, mit bildgestützter Einstellung	92.28.11↔	Therapie mit offenen Radionukliden bei Knochenmetastasen
92.25.12↔	Teleradiotherapie mit Elektronen, Linearbeschleuniger, mit bildgestützter Einstellung, bis zu 2 Bestrahlungsfelder	92.28.13↔	Radiorezeptortherapie mit DOTA-konjugierten Somatostatin-Analoga
92.25.13↔	Teleradiotherapie mit Elektronen, Linearbeschleuniger, mit bildgestützter Einstellung, mehr als 2 Bestrahlungsfelder	92.28.20↔	Radioimmuntherapie mit 90Y-Ibritumomab-Tiuxetan, parenteral
92.25.14↔	Teleradiotherapie mit Elektronen, Linearbeschleuniger, mit bildgestützter Einstellung, 3D-geplante Bestrahlung	92.28.21↔	Gabe von Jod-131-MIBG (Metajodbenzylguanidin) parenteral
92.25.15↔	Teleradiotherapie mit Elektronen, Linearbeschleuniger, mit bildgestützter Einstellung, intensitätsmodulierte Radiotherapie	92.28.22↔	Radioimmuntherapie mit Iod 131 [I-131] tositumomab, parenteral
92.25.21↔	Teleradiotherapie mit Elektronen, Linearbeschleuniger, ohne bildgestützte Einstellung, bis zu 2 Bestrahlungsfelder	92.28.31↔	Selektive intravasculäre Radiochemoembolisation mit I-131-Lipiodol
92.25.22↔	Teleradiotherapie mit Elektronen, Linearbeschleuniger, ohne bildgestützte Einstellung, mehr als 2 Bestrahlungsfelder	92.28.32↔	Selektive intravasculäre Radionuklidtherapie (SIRT) durch Embolisation von Yttrium-90-markierten Mikrosphären
92.25.23↔	Teleradiotherapie mit Elektronen, Linearbeschleuniger, ohne bildgestützte Einstellung, 3D-geplante Bestrahlung	92.28.33↔	Endovaskuläre Brachytherapie mit Rhenium-188
92.25.24↔	Teleradiotherapie mit Elektronen, Linearbeschleuniger, ohne bildgestützte Einstellung, intensitätsmodulierte Radiotherapie	92.28.99↔	Injektion, Instillation oder orale Gabe von Radioisotopen, sonstige
92.26.00↔	Teleradiotherapie mit anderen Partikelstrahlen, n.n.bez.	92.29.00↔	Brachytherapie mit umschlossenen Radionukliden, n.n. bez.
92.26.10↔	Protonentherapie, ohne bildgestützte Einstellung, bis zu 2 Bestrahlungsfelder	92.29.09↔	Brachytherapie mit umschlossenen Radionukliden, sonstige
92.26.11↔	Protonentherapie, mit bildgestützter Einstellung, bis zu 2 Bestrahlungsfelder	92.29.11↔	Interstitielle Brachytherapie mit Implantation von entfernbaren Strahlern in einer Ebene, niedrige Dosisleistung
92.26.20↔	Protonentherapie, ohne bildgestützte Einstellung, mehr als 2 Bestrahlungsfelder	92.29.12↔	Interstitielle Brachytherapie mit Implantation von entfernbaren Strahlern in einer Ebene, gepulste Dosisleistung (Pulsed dose rate)
92.26.21↔	Protonentherapie, mit bildgestützter Einstellung, mehr als 2 Bestrahlungsfelder		
92.26.99↔	Teleradiotherapie mit anderen Partikelstrahlen, sonstige		
92.27.00↔	Implantation oder Einsetzen radioaktiver Elemente (Brachytherapie mit umschlossenen Radionukliden), Körperoberfläche, sonstiger oder n.n.bez. Applikationsort		

92.29.13↔	Interstitielle Brachytherapie mit Implantation von entfernbaren Strahlern in einer Ebene, hohe Dosisleistung	92.30.01↔	Stereotaktische Bestrahlung, einzeitig, zerebral, n.n.bez.
92.29.19↔	Interstitielle Brachytherapie mit Implantation von entfernbaren Strahlern in einer Ebene, sonstige	92.30.02↔	Stereotaktische Bestrahlung, einzeitig, extrazerebral, n.n.bez.
92.29.21↔	Interstitielle Brachytherapie mit Volumenimplantation von entfernbaren Strahlern in mehreren Ebenen, niedrige Dosisleistung	92.30.20↔	Stereotaktische Bestrahlung, einzeitig, zerebral, intensitätsmodulierte Radiotherapie
92.29.22↔	Interstitielle Brachytherapie mit Volumenimplantation von entfernbaren Strahlern in mehreren Ebenen, gepulste Dosisleistung (Pulsed dose rate)	92.30.21↔	Stereotaktische Bestrahlung, einzeitig, zerebral, intensitätsmodulierte Bogenbestrahlung (IMAT)
92.29.23↔	Interstitielle Brachytherapie mit Volumenimplantation von entfernbaren Strahlern in mehreren Ebenen, hohe Dosisleistung	92.30.22↔	Stereotaktische Bestrahlung, einzeitig, zerebral, bildgestützte Einstellung
92.29.24↔	Brachytherapie mit Implantation von entfernbaren Strahlern in mehreren Ebenen, hohe Dosisleistung, intraoperativ	92.30.30↔	Stereotaktische Bestrahlung, einzeitig, extrazerebral, intensitätsmodulierte Radiotherapie
92.29.29↔	Interstitielle Brachytherapie mit Volumenimplantation von entfernbaren Strahlern in mehreren Ebenen, sonstige	92.30.31↔	Stereotaktische Bestrahlung, einzeitig, extrazerebral, intensitätsmodulierte Bogenbestrahlung (IMAT)
92.29.31↔	Interstitielle Brachytherapie mit Implantation von permanenten Strahlern, bis zu 10 Quellen	92.30.32↔	Stereotaktische Bestrahlung, einzeitig, extrazerebral, bildgestützte Einstellung
92.29.32↔	Interstitielle Brachytherapie mit Implantation von permanenten Strahlern, von 10 bis 15 Quellen	92.30.99↔	Stereotaktische Bestrahlung, einzeitig, sonstige
92.29.33↔	Interstitielle Brachytherapie mit Implantation von permanenten Strahlern, von 16 bis 20 Quellen	92.31.00↔	Radiochirurgie mit Photonen n.n. bez., zerebral
92.29.34↔	Interstitielle Brachytherapie mit Implantation von permanenten Strahlern, von 21 bis 25 Quellen	92.31.10↔	Radiochirurgie mit Photonen n.n. bez., extrazerebral
92.29.35↔	Interstitielle Brachytherapie mit Implantation von permanenten Strahlern, von 26 bis bis 30 Quellen	92.32.00↔	Mehrquellige Photon-Radiochirurgie, n.n.bez.
92.29.36↔	Interstitielle Brachytherapie mit Implantation von permanenten Strahlern, von 31 bis bis 35 Quellen	92.32.01↔	Mehrquellige Photon-Radiochirurgie, Gamma-knife
92.29.37↔	Interstitielle Brachytherapie mit Implantation von permanenten Strahlern, von 36 bis bis 40 Quellen	92.33.00↔	Teilchen-Radiochirurgie, n.n.bez.
92.29.38↔	Interstitielle Brachytherapie mit Implantation von permanenten Strahlern, von 41 bis bis 45 Quellen	92.33.01↔	Andere Hochvoltstrahlentherapie, stereotaktische Bestrahlung, einzeitig, zerebral
92.29.39↔	Interstitielle Brachytherapie mit Implantation von permanenten Strahlern, von 46 bis bis 50 Quellen	92.33.11↔	Andere Hochvoltstrahlentherapie, stereotaktische Bestrahlung, einzeitig, extrazerebral
92.29.3a↔	Interstitielle Brachytherapie mit Implantation von permanenten Strahlern, von 51 bis bis 55 Quellen	92.39.01↔	Andere Hochvoltstrahlentherapie, stereotaktische Bestrahlung, fraktioniert, zerebral, n.n.bez.
92.29.3b↔	Interstitielle Brachytherapie mit Implantation von permanenten Strahlern, von 56 bis bis 60 Quellen	92.39.11↔	Andere Hochvoltstrahlentherapie, stereotaktische Bestrahlung, fraktioniert, extrazerebral, n.n.bez.
92.29.3c↔	Interstitielle Brachytherapie mit Implantation von permanenten Strahlern, von 61 bis bis 65 Quellen	92.39.20↔	Andere Hochvoltstrahlentherapie, stereotaktische Bestrahlung, fraktioniert, zerebral, intensitätsmodulierte Radiotherapie
92.29.3d↔	Interstitielle Brachytherapie mit Implantation von permanenten Strahlern, von 66 bis bis 70 Quellen	92.39.21↔	Andere Hochvoltstrahlentherapie, stereotaktische Bestrahlung, fraktioniert, zerebral, intensitätsmodulierte Bogenbestrahlung (IMAT)
92.29.3e↔	Interstitielle Brachytherapie mit Implantation von permanenten Strahlern, mehr als 70 Quellen	92.39.22↔	Andere Hochvoltstrahlentherapie, stereotaktische Bestrahlung, fraktioniert, zerebral, bildgestützte Einstellung
92.29.40↔	Brachytherapie mit Oberflächenapplikatoren, n.n.bez.	92.39.29↔	Andere Hochvoltstrahlentherapie, stereotaktische Bestrahlung, fraktioniert, zerebral, sonstige
92.29.49↔	Brachytherapie mit Oberflächenapplikatoren, sonstige	92.39.30↔	Andere Hochvoltstrahlentherapie, stereotaktische Bestrahlung, fraktioniert, extrazerebral, intensitätsmodulierte Radiotherapie
92.29.51↔	Entfernung von umschlossenen Radionukliden oder inaktiven Applikatoren unter Anästhesie	92.39.31↔	Andere Hochvoltstrahlentherapie, stereotaktische Bestrahlung, fraktioniert, extrazerebral, intensitätsmodulierte Bogenbestrahlung (IMAT)
92.30.00↔	Stereotaktische Bestrahlung, einzeitig, n.n.bez.	92.39.32↔	Andere Hochvoltstrahlentherapie, stereotaktische Bestrahlung, fraktioniert, extrazerebral, bildgestützte Einstellung
		92.39.39↔	Andere Hochvoltstrahlentherapie, stereotaktische Bestrahlung, fraktioniert, extrazerebral, sonstige
		92.41↔	Intraoperative Strahlentherapie mit Elektronen

Prozedur B02-5

92.22.11↔	Intraoperative Röntgenstrahlentherapie, bis 300 kV	92.24.11↔	Teleradiotherapie mit Photonen, Linearbeschleuniger, mit bildgestützter Einstellung, bis zu 2 Bestrahlungsfelder
92.22.12↔	Intraoperative Röntgenstrahlentherapie, 300 kV - < 1 MV	92.24.12↔	Teleradiotherapie mit Photonen, Linearbeschleuniger, mit bildgestützter Einstellung, mehr als 2 Bestrahlungsfelder
92.22.19↔	Intraoperative Röntgenstrahlentherapie, sonstige	92.24.13↔	Teleradiotherapie mit Photonen, Linearbeschleuniger, mit bildgestützter Einstellung, 3D-geplante Bestrahlung
92.23.00↔	Hochvoltstrahlentherapie, n.n.bez.	92.24.14↔	Teleradiotherapie mit Photonen, Linearbeschleuniger, mit bildgestützter Einstellung, intensitätsmodulierte Radiotherapie
92.23.01↔	Telekobaltgerät bis zu 2 Bestrahlungsfelder	92.24.21↔	Teleradiotherapie mit Photonen, Linearbeschleuniger, ohne bildgestützte Einstellung, bis zu 2 Bestrahlungsfelder:
92.23.02↔	Telekobaltgerät 3 bis 4 Bestrahlungsfelder	92.24.22↔	Teleradiotherapie mit Photonen, Linearbeschleuniger, ohne bildgestützte Einstellung, mehr als 2 Bestrahlungsfelder
92.23.03↔	Telekobaltgerät mehr als 4 Bestrahlungsfelder oder 3D-geplante Bestrahlung	92.24.23↔	Teleradiotherapie mit Photonen, Linearbeschleuniger, ohne bildgestützte Einstellung, 3D-geplante Bestrahlung
92.23.08↔	Hochvoltstrahlentherapie, andere Isotope	92.24.24↔	Teleradiotherapie mit Photonen, Linearbeschleuniger, ohne bildgestützte Einstellung, intensitätsmodulierte Radiotherapie
92.23.09↔	Telekobaltgerät, sonstige	92.24.30↔	Teleradiotherapie mit Photonen, hochkomplexe Radiotherapie mit spezialisierter Ausstattung
92.24.00↔	Teleradiotherapie mit Photonen, Linearbeschleuniger, n.n.bez.	92.25.00↔	Teleradiotherapie mit Elektronen, Linearbeschleuniger, n.n.bez.
92.24.01↔	Teleradiotherapie mit Photonen, Linearbeschleuniger, Grossfeldbestrahlung	92.25.01↔	Teleradiotherapie mit Elektronen, Linearbeschleuniger, Grossfeldbestrahlung
92.24.02↔	Teleradiotherapie mit Photonen, Linearbeschleuniger, Halbkörperbestrahlung		
92.24.03↔	Teleradiotherapie mit Photonen, Linearbeschleuniger, Ganzkörperbestrahlung		
92.24.04↔	Teleradiotherapie mit Photonen, Linearbeschleuniger, Intraoperative Strahlentherapie		
92.24.09↔	Teleradiotherapie mit Photonen, Linearbeschleuniger, sonstige		

92.25.02↔	Teleradiotherapie mit Elektronen, Linearbeschleuniger, Halbkörperbestrahlung	92.30.22↔	Stereotaktische Bestrahlung, einzeitig, zerebral, bildgestützte Einstellung
92.25.03↔	Teleradiotherapie mit Elektronen, Linearbeschleuniger, Ganzkörperbestrahlung	92.30.30↔	Stereotaktische Bestrahlung, einzeitig, extrazerebral, intensitätsmodulierte Radiotherapie
92.25.04↔	Teleradiotherapie mit Elektronen, Linearbeschleuniger, Intraoperative Strahlentherapie	92.30.31↔	Stereotaktische Bestrahlung, einzeitig, extrazerebral, intensitätsmodulierte Bogenbestrahlung (IMAT)
92.25.09↔	Teleradiotherapie mit Elektronen, Linearbeschleuniger, sonstige	92.30.32↔	Stereotaktische Bestrahlung, einzeitig, extrazerebral, bildgestützte Einstellung
92.25.11↔	Teleradiotherapie mit Elektronen, Linearbeschleuniger, mit bildgestützter Einstellung	92.30.99↔	Stereotaktische Bestrahlung, einzeitig, sonstige
92.25.12↔	Teleradiotherapie mit Elektronen, Linearbeschleuniger, mit bildgestützter Einstellung, bis zu 2 Bestrahlungsfelder	92.31.00↔	Radiochirurgie mit Photonen n.n. bez., zerebral
92.25.13↔	Teleradiotherapie mit Elektronen, Linearbeschleuniger, mit bildgestützter Einstellung, mehr als 2 Bestrahlungsfelder	92.31.10↔	Radiochirurgie mit Photonen n.n. bez., extrazerebral
92.25.14↔	Teleradiotherapie mit Elektronen, Linearbeschleuniger, mit bildgestützter Einstellung, 3D-geplante Bestrahlung	92.32.00↔	Mehrquellige Photon-Radiochirurgie, n.n.bez.
92.25.15↔	Teleradiotherapie mit Elektronen, Linearbeschleuniger, mit bildgestützter Einstellung, intensitätsmodulierte Radiotherapie	92.32.01↔	Mehrquellige Photon-Radiochirurgie, Gamma-knife
92.25.21↔	Teleradiotherapie mit Elektronen, Linearbeschleuniger, ohne bildgestützte Einstellung, bis zu 2 Bestrahlungsfelder	92.33.00↔	Teilchen-Radiochirurgie, n.n.bez.
92.25.22↔	Teleradiotherapie mit Elektronen, Linearbeschleuniger, ohne bildgestützte Einstellung, mehr als 2 Bestrahlungsfelder	92.33.01↔	Andere Hochvoltstrahlentherapie, stereotaktische Bestrahlung, einzeitig, zerebral
92.25.23↔	Teleradiotherapie mit Elektronen, Linearbeschleuniger, ohne bildgestützte Einstellung, 3D-geplante Bestrahlung	92.33.11↔	Andere Hochvoltstrahlentherapie, stereotaktische Bestrahlung, einzeitig, extrazerebral
92.25.24↔	Teleradiotherapie mit Elektronen, Linearbeschleuniger, ohne bildgestützte Einstellung, intensitätsmodulierte Radiotherapie	92.39.01↔	Andere Hochvoltstrahlentherapie, stereotaktische Bestrahlung, fraktioniert, zerebral, n.n.bez.
92.26.00↔	Teleradiotherapie mit anderen Partikelstrahlen, n.n.bez.	92.39.11↔	Andere Hochvoltstrahlentherapie, stereotaktische Bestrahlung, fraktioniert, extrazerebral, n.n.bez.
92.26.10↔	Protonentherapie, ohne bildgestützte Einstellung, bis zu 2 Bestrahlungsfelder	92.39.20↔	Andere Hochvoltstrahlentherapie, stereotaktische Bestrahlung, fraktioniert, zerebral, intensitätsmodulierte Radiotherapie
92.26.11↔	Protonentherapie, mit bildgestützter Einstellung, bis zu 2 Bestrahlungsfelder	92.39.21↔	Andere Hochvoltstrahlentherapie, stereotaktische Bestrahlung, fraktioniert, zerebral, intensitätsmodulierte Bogenbestrahlung (IMAT)
92.26.20↔	Protonentherapie, ohne bildgestützte Einstellung, mehr als 2 Bestrahlungsfelder	92.39.22↔	Andere Hochvoltstrahlentherapie, stereotaktische Bestrahlung, fraktioniert, zerebral, bildgestützte Einstellung
92.26.21↔	Protonentherapie, mit bildgestützter Einstellung, mehr als 2 Bestrahlungsfelder	92.39.29↔	Andere Hochvoltstrahlentherapie, stereotaktische Bestrahlung, fraktioniert, zerebral, sonstige
92.26.99↔	Teleradiotherapie mit anderen Partikelstrahlen, sonstige	92.39.30↔	Andere Hochvoltstrahlentherapie, stereotaktische Bestrahlung, fraktioniert, extrazerebral, intensitätsmodulierte Radiotherapie
92.30.00↔	Stereotaktische Bestrahlung, einzeitig, n.n.bez.	92.39.31↔	Andere Hochvoltstrahlentherapie, stereotaktische Bestrahlung, fraktioniert, extrazerebral, intensitätsmodulierte Bogenbestrahlung (IMAT)
92.30.01↔	Stereotaktische Bestrahlung, einzeitig, zerebral, n.n.bez.	92.39.32↔	Andere Hochvoltstrahlentherapie, stereotaktische Bestrahlung, fraktioniert, extrazerebral, bildgestützte Einstellung
92.30.02↔	Stereotaktische Bestrahlung, einzeitig, extrazerebral, n.n.bez.	92.39.39↔	Andere Hochvoltstrahlentherapie, stereotaktische Bestrahlung, fraktioniert, extrazerebral, sonstige
92.30.20↔	Stereotaktische Bestrahlung, einzeitig, zerebral, intensitätsmodulierte Radiotherapie	92.41↔	Intraoperative Strahlentherapie mit Elektronen
92.30.21↔	Stereotaktische Bestrahlung, einzeitig, zerebral, intensitätsmodulierte Bogenbestrahlung (IMAT)		

Prozedur B02-6

01.32.00↔	Lobotomie und Traktotomie, n.n.bez.	01.53.10↔	Lobektomie am Gehirn, hirneigenes intrazerebrales Tumorgewebe
01.32.10↔	Lobotomie und Traktotomie, Zingulotomie	01.53.11↔	Lobektomie am Gehirn, nicht hirneigenes intrazerebrales Tumorgewebe
01.32.11↔	Lobotomie und Traktotomie, Subpiale Transsektion	01.53.99↔	Lobektomie am Gehirn, sonstige
01.32.12↔	Lobotomie und Traktotomie, Multiple Lobotomien	01.59.00↔	Sonstige Exzision oder Destruktion von Läsion oder Gewebe am Gehirn, n.n.bez.
01.32.20↔	Lobotomie und Traktotomie, Stereotaktische Unterbrechung von Bahnsystemen	01.59.10↔	Sonstige Exzision von hirneigenem intrazerebralen Tumorgewebe am Gehirn
01.32.99↔	Lobotomie und Traktotomie, sonstige	01.59.11↔	Sonstige Exzision von nicht hirneigenem intrazerebralen Tumorgewebe am Gehirn
01.39.10↔	Sonstige Inzision am Gehirn zur Entleerung eines intrazerebralen Hämatoms	01.59.12↔	Sonstige Exzision von Läsion oder Gewebe am Gehirn, Débridement einer Kontusion am Gehirn
01.39.11↔	Sonstige Inzision am Gehirn zur Entleerung eines intrazerebralen Abszesses	01.59.19↔	Sonstige Exzision von Läsion oder Gewebe am Gehirn, sonstige
01.39.20↔	Sonstige Inzision am Gehirn, Stereotaktische Entleerung eines intrakraniellen Hämatoms	01.59.20↔	Sonstige Destruktion von hirneigenem intrazerebralen Tumorgewebe am Gehirn
01.39.21↔	Sonstige Inzision am Gehirn, Stereotaktische Entleerung eines intrakraniellen Abszesses	01.59.21↔	Sonstige Destruktion von nicht hirneigenem intrazerebralen Tumorgewebe am Gehirn
01.41↔	Operationen am Thalamus	01.59.29↔	Sonstige Destruktion von Läsion oder Gewebe am Gehirn, sonstige
01.42↔	Operationen am Globus pallidum	01.59.99↔	Sonstige Exzision oder Destruktion von Läsion oder Gewebe am Gehirn, sonstige
01.51.00↔	Exzision von Läsion oder Gewebe an den Hirnhäuten, n.n.bez.	01.6x.11↔	Exzision und Destruktion von Tumorgewebe an der Kalotte
01.51.10↔	Exzision von Tumorgewebe an den Hirnhäuten mit Präparation von infiltriertem Nachbargewebe	01.6x.21↔	Exzision und Destruktion von sonstigem erkranktem Gewebe an der Kalotte
01.51.99↔	Exzision von Läsion oder Gewebe an den Hirnhäuten, sonstige	02.01↔	Eröffnen einer Schädelnaht
01.52.00↔	Hemisphärektomie, n.n.bez.	02.06.10↔	Frontoorbitale Kranioplastik zur Verlagerung
01.52.10↔	Hemisphärektomie, hirneigenes intrazerebrales Tumorgewebe		
01.52.11↔	Hemisphärektomie, nicht hirneigenes intrazerebrales Tumorgewebe		
01.52.99↔	Hemisphärektomie, sonstige		
01.53.00↔	Lobektomie am Gehirn, n.n.bez.		

02.06.20↔	Rekonstruktion des Hirnschädels ohne Beteiligung des Gesichtsschädels, mit einfachem Implantat (Knochenzement, alloplastisches Material)	04.01.99↔	Exzision eines Akustikusneurinoms, sonstige
02.06.30↔	Rekonstruktion von Hirn- und Gesichtsschädel, mit einfachem Implantat (Knochenzement, alloplastisches Material)	04.41↔	Dekompression an der Wurzel des N. trigeminus
02.07↔	Entfernen einer Schädelknochenplatte	07.13.00↔	Biopsie an der Hypophyse, transfrontaler Zugang, n.n.bez.
02.12.10↔	Sonstige Rekonstruktion an den Hirnhäuten ohne Kranioplastik	07.13.10↔	Geschlossene [perkutane] [Nadel-] Biopsie an der Hypophyse durch transfrontalen Zugang
02.12.20↔	Sonstige Rekonstruktion an den Hirnhäuten mit Kranioplastik	07.13.11↔	Offene Biopsie an der Hypophyse durch transfrontalen Zugang
02.12.21↔	Sonstige Duraplastik mit Kranioplastik an der Konvexität	07.13.12↔	Stereotaktische Biopsie an der Hypophyse durch transfrontalen Zugang
02.12.22↔	Sonstige Duraplastik mit Kranioplastik am kraniozervikalen Übergang	07.13.99↔	Biopsie an der Hypophyse, transfrontaler Zugang, sonstige
02.13↔	Ligatur eines Gefässes der Hirnhäute	07.14.00↔	Biopsie an der Hypophyse, transsphenoidaler Zugang, n.n.bez.
02.14↔	Exzision am Plexus chorioideus	07.14.10↔	Geschlossene [perkutane] [Nadel-] Biopsie an der Hypophyse durch transsphenoidalen Zugang
02.2↔	Ventrikulostomie	07.14.11↔	Offene Biopsie an der Hypophyse durch transsphenoidalen Zugang
02.51.00↔	Synangiöse, n.n.bez.	07.14.12↔	Stereotaktische Biopsie an der Hypophyse durch transsphenoidalen Zugang
02.51.11↔	EDAS (Encephalo-duro-arterio-synangiöse)	07.14.99↔	Biopsie an der Hypophyse, transsphenoidaler Zugang, sonstige
02.51.12↔	EDS (Encephalo-duro-synangiöse), Auflegen von invertierter Dura auf Grosshirnrinde	07.15↔	Biopsie an der Hypophyse, nicht näher bezeichneter Zugang
02.51.13↔	EDS (Encephalo-duro-synangiöse), Auflegen einer Arterie sowie invertierter Dura auf die Grosshirnrinde	07.17.00↔	Biopsie am Corpus pineale, n.n.bez.
02.51.14↔	EMS (Encephalo-myo-synangiöse)	07.17.10↔	Geschlossene [perkutane] [Nadel-] Biopsie am Corpus pineale
02.51.15↔	EGPS (Encephalo-galea-periost-synangiöse)	07.17.11↔	Offene Biopsie am Corpus pineale
02.51.99↔	Synangiöse, sonstige	07.17.12↔	Stereotaktische Biopsie am Corpus pineale
02.92↔	Plastische Rekonstruktion am Gehirn	07.17.99↔	Biopsie am Corpus pineale, sonstige
02.93.00↔	Implantation oder Ersetzen der Elektrode(n) eines intrakraniellen Neurostimulators, n.n.bez.	07.51↔	Exploration im Gebiet des Corpus pineale
02.93.10↔	Implantation oder Ersetzen von temporären Mikroelektroden zur monolokulären Ableitung und Stimulation	07.52↔	Inzision am Corpus pineale
02.93.11↔	Implantation oder Ersetzen von temporären Mikroelektroden zur multilokulären Ableitung und Stimulation	07.53↔	Partielle Exzision des Corpus pineale
02.93.20↔	Implantation oder Ersetzen von permanenten Mikroelektroden zur monolokulären Ableitung und Stimulation	07.54↔	Totale Exzision des Corpus pineale
02.93.21↔	Implantation oder Ersetzen von permanenten Mikroelektroden zur multilokulären Ableitung und Stimulation	07.59↔	Sonstige Operationen am Corpus pineale
02.93.99↔	Implantation oder Ersetzen der Elektrode(n) eines intrakraniellen Neurostimulators, sonstige	07.61↔	Partielle Exzision der Hypophyse, transfrontaler Zugang
02.96↔	Einsetzen einer sphenoidalen Elektrode	07.62↔	Partielle Exzision an der Hypophyse, transsphenoidaler Zugang
02.99.10↔	Stereotaktische Eingriffe am Liquorsystem	07.63↔	Partielle Exzision an der Hypophyse, nicht näher bezeichneter Zugang
02.99.11↔	Stereotaktische Implantation und Explantation von radioaktivem Material als selbständiger Eingriff	07.64↔	Totale Exzision der Hypophyse, transfrontaler Zugang
02.99.12↔	Stereotaktische Implantation von Gewebe an Schädel, Gehirn und Hirnhäuten	07.65↔	Totale Exzision der Hypophyse, transsphenoidaler Zugang
02.99.13↔	Stereotaktische Instillation von Medikamenten als selbständiger Eingriff	07.68↔	Totale Exzision der Hypophyse, anderer näher bezeichneter Zugang
02.99.14↔	Stereotaktische Implantation, Revision oder Wechsel von intrazerebralen Kathetern zur intraventrikulären Infusion	07.69↔	Totale Exzision der Hypophyse, nicht näher bezeichneter Zugang
02.99.20↔	Umwandlung eines Liquorshunts (oder Hirnwasserableitung) in eine Mehrfachableitung	07.71↔	Exploration der Fossa hypophysialis
02.99.29↔	Sonstige Revision und Entfernung von Liquorableitungen	07.72↔	Inzision an der Hypophyse
02.99.30↔	Implantation oder Wechsel einer intrakraniellen Messsonde	07.79↔	Sonstige Operation an der Hypophyse
02.99.31↔	Revision (ohne Wechsel) einer intrakraniellen Messsonde	38.01↔	Inzision von intrakraniellen Gefässen
02.99.40↔	Implantation oder Wechsel einer Neuroprothese	38.31↔	Resektion von intrakraniellen Gefässen mit Anastomose
02.99.41↔	Revision (ohne Wechsel) einer Neuroprothese	38.41↔	Resektion von intrakraniellen Blutgefässen mit Ersatz
02.99.50↔	Implantation und Entfernung eines Katheter-Ballon-Systems zur intrazerebralen Brachytherapie	38.60↔	Sonstige Exzision von Gefässen, Lokalisation n.n.bez.
02.99.70↔	Revision (ohne Ersetzen) der Elektroden eines intrakraniellen Neurostimulators, n.n.bez.	38.61↔	Sonstige Exzision von intrakraniellen Gefässen
02.99.71↔	Revision (ohne Ersetzen) der Elektroden eines intrakraniellen Neurostimulators, stereotaktisch, permanentes Einzelelektrodensystem zur Dauerstimulation	39.28↔	Extrakraniell-intrakranieller Gefäss-Bypass
02.99.72↔	Revision (ohne Ersetzen) der Elektroden eines intrakraniellen Neurostimulators, stereotaktisch, permanentes Mehrelektrodensystem zur Dauerstimulation	39.2a↔	Intra-intrakranieller Gefäss-Bypass
02.99.79↔	Revision (ohne Ersetzen) der Elektroden eines intrakraniellen Neurostimulators, sonstige	39.51.00↔	Aneurysma-Clipping, n.n.bez.
02.99.90↔	Sonstige stereotaktische Operationen an Schädel, Gehirn und Hirnhäuten	39.51.11↔	Aneurysma-Clipping intrakraniell
04.01.00↔	Exzision eines Akustikusneurinoms, n.n.bez.	39.51.99↔	Aneurysma-Clipping, sonstige
04.01.10↔	Exzision eines Akustikusneurinoms durch Kraniotomie	39.53↔	Verschluss einer arteriovenösen Fistel
04.01.11↔	Exzision eines Akustikusneurinoms, Translabirynthärer Zugang	92.39.00↔	Sonstige stereotaktische Radiochirurgie, n.n.bez.
		92.39.01↔	Andere Hochvoltstrahlentherapie, stereotaktische Bestrahlung, fraktioniert, zerebral, n.n.bez.
		92.39.11↔	Andere Hochvoltstrahlentherapie, stereotaktische Bestrahlung, fraktioniert, extrazerebral, n.n.bez.
		92.39.20↔	Andere Hochvoltstrahlentherapie, stereotaktische Bestrahlung, fraktioniert, zerebral, intensitätsmodulierte Radiotherapie
		92.39.21↔	Andere Hochvoltstrahlentherapie, stereotaktische Bestrahlung, fraktioniert, zerebral, intensitätsmodulierte Bogenbestrahlung (IMAT)
		92.39.22↔	Andere Hochvoltstrahlentherapie, stereotaktische Bestrahlung, fraktioniert, zerebral, bildgestützte Einstellung
		92.39.29↔	Andere Hochvoltstrahlentherapie, stereotaktische Bestrahlung, fraktioniert, zerebral, sonstige
		92.39.30↔	Andere Hochvoltstrahlentherapie, stereotaktische Bestrahlung, fraktioniert, extrazerebral, intensitätsmodulierte Radiotherapie

- 92.39.31↔ Andere Hochvoltstrahlentherapie, stereotaktische Bestrahlung, fraktioniert, extrazerebral, intensitätsmodulierte Bogenbestrahlung (IMAT)
- 92.39.32↔ Andere Hochvoltstrahlentherapie, stereotaktische Bestrahlung, fraktioniert, extrazerebral, bildgestützte Einstellung
- 92.39.39↔ Andere Hochvoltstrahlentherapie, stereotaktische Bestrahlung, fraktioniert, extrazerebral, sonstige

Prozedur B02-7

- 00.94.31‡↔ Intraoperatives neurophysiologisches Monitoring, mehr als 4 bis 8 Stunden
- 00.94.32‡↔ Intraoperatives neurophysiologisches Monitoring, mehr als 8 bis 12 Stunden
- 00.94.39‡↔ Intraoperatives neurophysiologisches Monitoring, mehr Stunden
- 92.20↔ Infusion von flüssigem Radioisotop
- 92.21.00↔ Oberflächenstrahlentherapie, n.n.bez.
- 92.21.01↔ Oberflächenstrahlentherapie, bis zu 2 Bestrahlungsfelder
- 92.21.02↔ Oberflächenstrahlentherapie, mehr als 2 Bestrahlungsfelder
- 92.22.00↔ Orthovoltstrahlentherapie, n.n.bez.
- 92.22.01↔ Orthovoltstrahlentherapie, bis zu 2 Bestrahlungsfelder
- 92.22.02↔ Orthovoltstrahlentherapie, mehr als 2 Bestrahlungsfelder
- 92.22.11↔ Intraoperative Röntgenstrahlentherapie, bis 300 kV
- 92.22.12↔ Intraoperative Röntgenstrahlentherapie, 300 kV - < 1 MV
- 92.22.19↔ Intraoperative Röntgenstrahlentherapie, sonstige
- 92.23.00↔ Hochvoltstrahlentherapie, n.n.bez.
- 92.23.01↔ Telekobaltgerät bis zu 2 Bestrahlungsfelder
- 92.23.02↔ Telekobaltgerät 3 bis 4 Bestrahlungsfelder
- 92.23.03↔ Telekobaltgerät mehr als 4 Bestrahlungsfelder oder 3D-geplante Bestrahlung
- 92.23.08↔ Hochvoltstrahlentherapie, andere Isotope
- 92.23.09↔ Telekobaltgerät, sonstige
- 92.24.00↔ Teleradiotherapie mit Photonen, Linearbeschleuniger, n.n.bez.
- 92.24.01↔ Teleradiotherapie mit Photonen, Linearbeschleuniger, Grossfeldbestrahlung
- 92.24.02↔ Teleradiotherapie mit Photonen, Linearbeschleuniger, Halbkörperbestrahlung
- 92.24.03↔ Teleradiotherapie mit Photonen, Linearbeschleuniger, Ganzkörperbestrahlung
- 92.24.04↔ Teleradiotherapie mit Photonen, Linearbeschleuniger, Intraoperative Strahlentherapie
- 92.24.09↔ Teleradiotherapie mit Photonen, Linearbeschleuniger, sonstige
- 92.24.11↔ Teleradiotherapie mit Photonen, Linearbeschleuniger, mit bildgestützter Einstellung, bis zu 2 Bestrahlungsfelder
- 92.24.12↔ Teleradiotherapie mit Photonen, Linearbeschleuniger, mit bildgestützter Einstellung, mehr als 2 Bestrahlungsfelder
- 92.24.13↔ Teleradiotherapie mit Photonen, Linearbeschleuniger, mit bildgestützter Einstellung, 3D-geplante Bestrahlung
- 92.24.14↔ Teleradiotherapie mit Photonen, Linearbeschleuniger, mit bildgestützter Einstellung, intensitätsmodulierte Radiotherapie
- 92.24.21↔ Teleradiotherapie mit Photonen, Linearbeschleuniger, ohne bildgestützte Einstellung, bis zu 2 Bestrahlungsfelder:
- 92.24.22↔ Teleradiotherapie mit Photonen, Linearbeschleuniger, ohne bildgestützte Einstellung, mehr als 2 Bestrahlungsfelder
- 92.24.23↔ Teleradiotherapie mit Photonen, Linearbeschleuniger, ohne bildgestützte Einstellung, 3D-geplante Bestrahlung
- 92.24.24↔ Teleradiotherapie mit Photonen, Linearbeschleuniger, ohne bildgestützte Einstellung, intensitätsmodulierte Radiotherapie
- 92.24.30↔ Teleradiotherapie mit Photonen, hochkomplexe Radiotherapie mit spezialisierter Ausstattung
- 92.25.00↔ Teleradiotherapie mit Elektronen, Linearbeschleuniger, n.n.bez.
- 92.25.01↔ Teleradiotherapie mit Elektronen, Linearbeschleuniger, Grossfeldbestrahlung
- 92.25.02↔ Teleradiotherapie mit Elektronen, Linearbeschleuniger, Halbkörperbestrahlung
- 92.25.03↔ Teleradiotherapie mit Elektronen, Linearbeschleuniger, Ganzkörperbestrahlung
- 92.25.04↔ Teleradiotherapie mit Elektronen, Linearbeschleuniger, Intraoperative Strahlentherapie
- 92.25.09↔ Teleradiotherapie mit Elektronen, Linearbeschleuniger, sonstige
- 92.25.11↔ Teleradiotherapie mit Elektronen, Linearbeschleuniger, mit bildgestützter Einstellung
- 92.25.12↔ Teleradiotherapie mit Elektronen, Linearbeschleuniger, mit bildgestützter Einstellung, bis zu 2 Bestrahlungsfelder
- 92.25.13↔ Teleradiotherapie mit Elektronen, Linearbeschleuniger, mit bildgestützter Einstellung, mehr als 2 Bestrahlungsfelder
- 92.25.14↔ Teleradiotherapie mit Elektronen, Linearbeschleuniger, mit bildgestützter Einstellung, 3D-geplante Bestrahlung
- 92.25.15↔ Teleradiotherapie mit Elektronen, Linearbeschleuniger, mit bildgestützter Einstellung, intensitätsmodulierte Radiotherapie
- 92.25.21↔ Teleradiotherapie mit Elektronen, Linearbeschleuniger, ohne bildgestützte Einstellung, bis zu 2 Bestrahlungsfelder
- 92.25.22↔ Teleradiotherapie mit Elektronen, Linearbeschleuniger, ohne bildgestützte Einstellung, mehr als 2 Bestrahlungsfelder
- 92.25.23↔ Teleradiotherapie mit Elektronen, Linearbeschleuniger, ohne bildgestützte Einstellung, 3D-geplante Bestrahlung
- 92.25.24↔ Teleradiotherapie mit Elektronen, Linearbeschleuniger, ohne bildgestützte Einstellung, intensitätsmodulierte Radiotherapie
- 92.26.00↔ Teleradiotherapie mit anderen Partikelstrahlen, n.n.bez.
- 92.26.10↔ Protonentherapie, ohne bildgestützte Einstellung, bis zu 2 Bestrahlungsfelder
- 92.26.11↔ Protonentherapie, mit bildgestützter Einstellung, bis zu 2 Bestrahlungsfelder
- 92.26.20↔ Protonentherapie, ohne bildgestützte Einstellung, mehr als 2 Bestrahlungsfelder
- 92.26.21↔ Protonentherapie, mit bildgestützter Einstellung, mehr als 2 Bestrahlungsfelder
- 92.26.99↔ Teleradiotherapie mit anderen Partikelstrahlen, sonstige
- 92.27.00↔ Implantation oder Einsetzen radioaktiver Elemente (Brachytherapie mit umschlossenen Radionukliden), Körperoberfläche, sonstiger oder n.n.bez. Applikationsort
- 92.27.10↔ Implantation oder Einsetzen radioaktiver Elemente (Brachytherapie mit umschlossenen Radionukliden), weibliche Geschlechtsorgane, n.n.bez.
- 92.27.11↔ Implantation oder Einsetzen radioaktiver Elemente (Brachytherapie mit umschlossenen Radionukliden), intrauterin
- 92.27.12↔ Implantation oder Einsetzen radioaktiver Elemente (Brachytherapie mit umschlossenen Radionukliden), intravaginal
- 92.27.13↔ Implantation oder Einsetzen radioaktiver Elemente (Brachytherapie mit umschlossenen Radionukliden), intrauterin und intravaginal kombiniert
- 92.27.21↔ Implantation oder Einsetzen radioaktiver Elemente (Brachytherapie mit umschlossenen Radionukliden), Körperoberfläche
- 92.27.22↔ Implantation oder Einsetzen radioaktiver Elemente (Brachytherapie mit umschlossenen Radionukliden), intrakavitär
- 92.27.23↔ Implantation oder Einsetzen radioaktiver Elemente (Brachytherapie mit umschlossenen Radionukliden), intraluminal
- 92.27.30↔ Implantation oder Einsetzen radioaktiver Elemente (Brachytherapie mit umschlossenen Radionukliden), Gefäss n.n.bez.
- 92.27.31↔ Implantation oder Einsetzen radioaktiver Elemente (Brachytherapie mit umschlossenen Radionukliden), Koronargefäss
- 92.27.39↔ Implantation oder Einsetzen radioaktiver Elemente (Brachytherapie mit umschlossenen Radionukliden), sonstiges Gefäss
- 92.27.40↔ Implantation oder Einsetzen radioaktiver Elemente (Brachytherapie mit umschlossenen Radionukliden), intraoperativ
- 92.27.70↔ Radioaktive Moulagen, n.n.bez.
- 92.27.71↔ Radioaktive Moulagen, Konstruktion und Applikation von oberflächlichen radioaktiven Moulagen
- 92.27.72↔ Radioaktive Moulagen, Konstruktion und Applikation von nicht auf der Körperoberfläche verwendeten Applikatoren
- 92.27.73↔ Radioaktive Moulagen, Konstruktion und Applikation von Augenapplikatoren
- 92.27.79↔ Radioaktive Moulagen, sonstige

92.28.00↔	Injektion, Instillation oder orale Gabe von Radioisotopen, n.n.bez.	92.29.39↔	Interstitielle Brachytherapie mit Implantation von permanenten Strahlern, von 46 bis bis 50 Quellen
92.28.01↔	Instillation von offenen Radionukliden in Gelenke	92.29.3a↔	Interstitielle Brachytherapie mit Implantation von permanenten Strahlern, von 51 bis bis 55 Quellen
92.28.02↔	Radiojodtherapie bis 1,2 GBq I-131, ohne Gabe von rekombinantem Thyreotropin (rh-TSH)	92.29.3b↔	Interstitielle Brachytherapie mit Implantation von permanenten Strahlern, von 56 bis bis 60 Quellen
92.28.03↔	Radiojodtherapie bis 1,2 GBq I-131, mit Gabe von rekombinantem Thyreotropin (rh-TSH)	92.29.3c↔	Interstitielle Brachytherapie mit Implantation von permanenten Strahlern, von 61 bis bis 65 Quellen
92.28.04↔	Radiojodtherapie über 1,2 bis unter 5 GBq I-131, ohne Gabe von rekombinantem Thyreotropin (rh-TSH)	92.29.3d↔	Interstitielle Brachytherapie mit Implantation von permanenten Strahlern, von 66 bis bis 70 Quellen
92.28.05↔	Radiojodtherapie über 1,2 bis unter 5 GBq I-131, mit Gabe von rekombinantem Thyreotropin (rh-TSH)	92.29.3e↔	Interstitielle Brachytherapie mit Implantation von permanenten Strahlern, mehr als 70 Quellen
92.28.06↔	Radiojodtherapie mit 5 und mehr GBq I-131, ohne Gabe von rekombinantem Thyreotropin (rh-TSH)	92.29.40↔	Brachytherapie mit Oberflächenapplikatoren, n.n.bez.
92.28.07↔	Radiojodtherapie mit 5 und mehr GBq I-131, mit Gabe von rekombinantem Thyreotropin (rh-TSH)	92.29.49↔	Brachytherapie mit Oberflächenapplikatoren, sonstige
92.28.11↔	Therapie mit offenen Radionukliden bei Knochenmetastasen	92.29.51↔	Entfernung von umschlossenen Radionukliden oder inaktiven Applikatoren unter Anästhesie
92.28.13↔	Radiorezeptortherapie mit DOTA-konjugierten Somatostatin-Analoga	92.30.00↔	Stereotaktische Bestrahlung, einzeitig, n.n.bez.
92.28.20↔	Radioimmuntherapie mit 90Y-Ibritumomab-Tiuxetan, parenteral	92.30.01↔	Stereotaktische Bestrahlung, einzeitig, zerebral, n.n.bez.
92.28.21↔	Gabe von Jod-131-MIBG (Metajodbenzylguanidin) parenteral	92.30.02↔	Stereotaktische Bestrahlung, einzeitig, extrazerebral, n.n.bez.
92.28.22↔	Radioimmuntherapie mit Iod 131 [I-131] tositumomab, parenteral	92.30.20↔	Stereotaktische Bestrahlung, einzeitig, zerebral, intensitätsmodulierte Radiotherapie
92.28.31↔	Selektive intravaskuläre Radiochemoembolisation mit I-131-Lipiodol	92.30.21↔	Stereotaktische Bestrahlung, einzeitig, zerebral, intensitätsmodulierte Bogenbestrahlung (IMAT)
92.28.32↔	Selektive intravaskuläre Radionuklidtherapie (SIRT) durch Embolisation von Yttrium-90-markierten Mikrosphären	92.30.22↔	Stereotaktische Bestrahlung, einzeitig, zerebral, bildgestützte Einstellung
92.28.33↔	Endovaskuläre Brachytherapie mit Rhenium-188	92.30.30↔	Stereotaktische Bestrahlung, einzeitig, extrazerebral, intensitätsmodulierte Radiotherapie
92.28.99↔	Injektion, Instillation oder orale Gabe von Radioisotopen, sonstige	92.30.31↔	Stereotaktische Bestrahlung, einzeitig, extrazerebral, intensitätsmodulierte Bogenbestrahlung (IMAT)
92.29.00↔	Brachytherapie mit umschlossenen Radionukliden, n.n. bez.	92.30.32↔	Stereotaktische Bestrahlung, einzeitig, extrazerebral, bildgestützte Einstellung
92.29.09↔	Brachytherapie mit umschlossenen Radionukliden, sonstige	92.30.99↔	Stereotaktische Bestrahlung, einzeitig, sonstige
92.29.11↔	Interstitielle Brachytherapie mit Implantation von entfernbaren Strahlern in einer Ebene, niedrige Dosisleistung	92.31.00↔	Radiochirurgie mit Photonen n.n. bez., zerebral
92.29.12↔	Interstitielle Brachytherapie mit Implantation von entfernbaren Strahlern in einer Ebene, gepulste Dosisleistung (Pulsed dose rate)	92.31.10↔	Radiochirurgie mit Photonen n.n. bez., extrazerebral
92.29.13↔	Interstitielle Brachytherapie mit Implantation von entfernbaren Strahlern in einer Ebene, hohe Dosisleistung	92.32.00↔	Mehrquellige Photon-Radiochirurgie, n.n.bez.
92.29.19↔	Interstitielle Brachytherapie mit Implantation von entfernbaren Strahlern in einer Ebene, sonstige	92.32.01↔	Mehrquellige Photon-Radiochirurgie, Gamma-knife
92.29.21↔	Interstitielle Brachytherapie mit Volumenimplantation von entfernbaren Strahlern in mehreren Ebenen, niedrige Dosisleistung	92.33.00↔	Teilchen-Radiochirurgie, n.n.bez.
92.29.22↔	Interstitielle Brachytherapie mit Volumenimplantation von entfernbaren Strahlern in mehreren Ebenen, gepulste Dosisleistung (Pulsed dose rate)	92.33.01↔	Andere Hochvoltstrahlentherapie, stereotaktische Bestrahlung, einzeitig, zerebral
92.29.23↔	Interstitielle Brachytherapie mit Volumenimplantation von entfernbaren Strahlern in mehreren Ebenen, hohe Dosisleistung	92.33.11↔	Andere Hochvoltstrahlentherapie, stereotaktische Bestrahlung, einzeitig, extrazerebral
92.29.24↔	Brachytherapie mit Implantation von entfernbaren Strahlern in mehreren Ebenen, hohe Dosisleistung, intraoperativ	92.39.01↔	Andere Hochvoltstrahlentherapie, stereotaktische Bestrahlung, fraktioniert, zerebral, n.n.bez.
92.29.29↔	Interstitielle Brachytherapie mit Volumenimplantation von entfernbaren Strahlern in mehreren Ebenen, sonstige	92.39.11↔	Andere Hochvoltstrahlentherapie, stereotaktische Bestrahlung, fraktioniert, extrazerebral, n.n.bez.
92.29.31↔	Interstitielle Brachytherapie mit Implantation von permanenten Strahlern, bis zu 10 Quellen	92.39.20↔	Andere Hochvoltstrahlentherapie, stereotaktische Bestrahlung, fraktioniert, zerebral, intensitätsmodulierte Radiotherapie
92.29.32↔	Interstitielle Brachytherapie mit Implantation von permanenten Strahlern, von 10 bis 15 Quellen	92.39.21↔	Andere Hochvoltstrahlentherapie, stereotaktische Bestrahlung, fraktioniert, zerebral, intensitätsmodulierte Bogenbestrahlung (IMAT)
92.29.33↔	Interstitielle Brachytherapie mit Implantation von permanenten Strahlern, von 16 bis 20 Quellen	92.39.22↔	Andere Hochvoltstrahlentherapie, stereotaktische Bestrahlung, fraktioniert, zerebral, bildgestützte Einstellung
92.29.34↔	Interstitielle Brachytherapie mit Implantation von permanenten Strahlern, von 21 bis 25 Quellen	92.39.29↔	Andere Hochvoltstrahlentherapie, stereotaktische Bestrahlung, fraktioniert, zerebral, sonstige
92.29.35↔	Interstitielle Brachytherapie mit Implantation von permanenten Strahlern, von 26 bis bis 30 Quellen	92.39.30↔	Andere Hochvoltstrahlentherapie, stereotaktische Bestrahlung, fraktioniert, extrazerebral, intensitätsmodulierte Radiotherapie
92.29.36↔	Interstitielle Brachytherapie mit Implantation von permanenten Strahlern, von 31 bis bis 35 Quellen	92.39.31↔	Andere Hochvoltstrahlentherapie, stereotaktische Bestrahlung, fraktioniert, extrazerebral, intensitätsmodulierte Bogenbestrahlung (IMAT)
92.29.37↔	Interstitielle Brachytherapie mit Implantation von permanenten Strahlern, von 36 bis bis 40 Quellen	92.39.32↔	Andere Hochvoltstrahlentherapie, stereotaktische Bestrahlung, fraktioniert, extrazerebral, bildgestützte Einstellung
92.29.38↔	Interstitielle Brachytherapie mit Implantation von permanenten Strahlern, von 41 bis bis 45 Quellen	92.39.39↔	Andere Hochvoltstrahlentherapie, stereotaktische Bestrahlung, fraktioniert, extrazerebral, sonstige
		92.41↔	Intraoperative Strahlentherapie mit Elektronen

ADRG B03**Operative Eingriffe bei nicht akuter Para- / Tetraplegie od. Eingriffe an Wirbelsäule u. Rückenmark bei bösartiger Neubildung od. mit äusserst schw. od. schw. CC od. Eingriffe b. zerebraler Lähmung, Muskeldystrophie, Neuropathie mit äusserst schw. CC**

Hauptdiagnose in Tabelle B03-1 und OR-Prozedur oder Prozedur in Tabelle B03-4 und (Hauptdiagnose in Tabelle B03-2 oder PCCL > 2) oder Hauptdiagnose in Tabelle B03-3 und (Prozedur in Tabelle B03-5 oder Prozedur in Tabelle B03-6) und PCCL > 3

DRG B03A**Operative Eingriffe bei nicht akuter Para- / Tetraplegie**

Diagnose in Tabelle B03-1

DRG B03B**Eingriffe an Wirbelsäule und Rückenmark bei bösartiger Neubildung od. mit äusserst schweren od. schw. CC oder Eingriffe b. zerebraler Lähmung, Muskeldystrophie, Neuropathie mit äusserst schw. CC****Hauptdiagnose B03-1**

G04.1	Tropische spastische Paraplegie	G82.32	Schlaff Tetrapares u Tetrapleg, chron kompl QSL
G82.02	Schlaff Parapares u Parapleg, chron kompl QSL	G82.33	Schlaff Tetrapares u Tetrapleg, chron inkompl QSL
G82.03	Schlaff Parapares u Parapleg, chron inkompl QSL	G82.39	Schlaff Tetrapares u Tetrapleg, nnbez
G82.09	Schlaff Parapares u Parapleg, nnbez	G82.42	Spast Tetrapares u Tetrapleg, chron kompl QSL
G82.12	Spast Parapares u Parapleg, chron kompl QSL	G82.43	Spast Tetrapares u Tetrapleg, chron inkompl QSL
G82.13	Spast Parapares u Parapleg, chron inkompl QSL	G82.49	Spast Tetrapares u Tetrapleg, nnbez
G82.19	Spast Parapares u Parapleg, nnbez	G82.52	Tetrapares u Tetrapleg, nnbez, chron kompl QSL
G82.22	Parapares u Parapleg, nnbez, chron kompl QSL	G82.53	Tetrapares u Tetrapleg, nnbez, chron inkompl QSL
G82.23	Parapares u Parapleg, nnbez, chron inkompl QSL	G82.59	Tetrapares u Tetrapleg, nnbez
G82.29	Parapares u Parapleg, nnbez	P11.51	Geburtsverletzung Wirbelsäule u RM m chron QSL

Hauptdiagnose B03-2

C70.0	Bösartige Neubildung: Hirnhäute	C72.0	Bösartige Neubildung: Rückenmark
C70.1	Bösartige Neubildung: Rückenmarkhäute	C72.1	Bösartige Neubildung: Cauda equina
C70.9	Bösartige Neubildung: Meningen, nicht näher bezeichnet	C72.2	Bösartige Neubildung: Nn olfactorii [I Hirnnerv]
C71.0	BNB: Zerebrum, ausgenommen Hirnlappen und Ventrikel	C72.3	Bösartige Neubildung: Nervus opticus [II Hirnnerv]
C71.1	Bösartige Neubildung: Frontallappen	C72.4	Bösartige Neubildung: Nerv vestibulocochlearis [VIII Hirnnerv]
C71.2	Bösartige Neubildung: Temporallappen	C72.5	BNB: Sonstige und nicht näher bezeichnete Hirnnerven
C71.3	Bösartige Neubildung: Parietallappen	C72.8	BNB: Gehirn u andere Teile ZNS, mehr Teilbereiche überlapp
C71.4	Bösartige Neubildung: Okzipitallappen	C72.9	Bösartige Neubildung: Zentralnervensystem, nnbez
C71.5	Bösartige Neubildung: Hirnventrikel	C75.3	BNB: Epiphyse [Glandula pinealis] [Zirbeldrüse]
C71.6	Bösartige Neubildung: Zerebellum	C75.4	Bösartige Neubildung: Glomus caroticum
C71.7	Bösartige Neubildung: Hirnstamm	C75.5	BNB: Glomus aorticum u sonstige Paraganglien
C71.8	Bösartige Neubildung: Gehirn, mehrere Teilbereiche überlapp	C79.3	Sekundäre BNB Gehirn u Hirnhäute
C71.9	Bösartige Neubildung: Gehirn, nicht näher bezeichnet	C79.4	Sekundäre BNB so u nnbez Teile Nervensystem

Hauptdiagnose B03-3

G11.0	Angeborene nichtprogressive Ataxie	G35.20	MS m prim chron Verl: OA akute Exazerbation od Progress
G11.1	Früh beginnende zerebellare Ataxie	G35.21	MS m prim chron Verl: MA akute Exazerbation od Progress
G11.2	Spät beginnende zerebellare Ataxie	G35.30	MS m sek chron Verl: OA akute Exazerbation od Progress
G11.3	Zerebellare Ataxie defekt DNA-Reparatursystem	G35.31	MS m sek chron Verl: MA akute Exazerbation od Progress
G11.4	Hereditäre spastische Paraplegie	G35.9	Multiple Sklerose, nicht näher bezeichnet
G11.8	Sonstige hereditäre Ataxien	G36.0	Neuromyelitis optica [Devic-KH]
G11.9	Hereditäre Ataxie, nnbez	G36.1	Akut u subak hämorrhag Leukoenzephalitis [Hurst]
G12.0	Infant spin Muskelatrophie, Typ I [Werdnig-Hoffm]	G36.8	Sonstige nbez akute disseminierte Demyelinisation
G12.1	Sonstige vererbte spinale Muskelatrophie	G36.9	Akute disseminierte Demyelinisation, nnbez
G12.2	Motoneuron-Krankheit	G37.0	Diffuse Hirmsklerose
G12.8	Sonst spinale Muskelatrophien u verwandt Syndrome	G37.1	Zentrale Demyelinisation Corpus callosum
G12.9	Spinale Muskelatrophie, nnbez	G37.2	Zentrale pontine Myelinolyse
G21.0	Malignes Neuroleptika-Syndrom	G37.3	Myelitis transversa acuta b demyelinisier KH ZNS
G21.1	Sonst arzneimittelinduziertes Parkinson-Synd	G37.4	Subakute nekrotisierende Myelitis [Foix-Alajouanine-Synd]
G23.1	Progres supranukl Ophthalmopleg [Steele-Rich-Olsz-Synd]	G37.5	Konzentr Sklerose [Baló-KH]
G25.80	Periodische Beinbewegungen im Schlaf	G37.8	Sonst nbez demyelinisierende KH ZNS
G25.81	Syndrom der unruhigen Beine [Restless-Legs-Syndrom]	G37.9	Demyelinisierende KH ZNS, nnbez
G25.88	Sonst nbez extrapyramidale KH und Bewegungsstörung	G40.00	Pseudo-Lennox-Syndrom
G35.0	Erstmanifestation einer multiplen Sklerose	G40.01	CSWS
G35.10	MS m schubförm Verl: OA akute Exazerbation od Progress	G40.02	Benign psychomotor Epilep [terror fits]
G35.11	MS m schubförm Verl: MA akute Exazerbation od Progress	G40.08	So lokbez (fok) (part) idiop Epil/epil Synd m fok beg Anf

G40.09	Lokbez (fok) (part) idiop Epilep/epil Synd m fok beg Anf, nnbez	G54.9	KH von Nervenwurzeln u Nervenplexus, nnbez
G40.1	Lokbez (fok) (part) idiop Epilep/epil Synd m einf fok Anf	G56.0	Karpaltunnel-Syndrom
G40.2	Lokbez (fok) (part) idiop Epil/epil Synd m komplex fok Anf	G56.1	Sonstige Läsionen Nervus medianus
G40.3	Generalisierte idiopath Epilepsie u epilept Synd	G56.2	Läsion Nervus ulnaris
G40.4	Sonst generalisierte Epilepsie u epileptische Synd	G56.3	Läsion Nervus radialis
G40.5	Spezielle epileptische Syndrome	G56.4	Kausalgie
G40.6	Grand-mal-Anfälle, nnbez (m/oh Petit mal)	G56.8	Sonst Mononeuropathien obere Extremität
G40.7	Petit-mal-Anfälle, nnbez, oh Grand-mal-Anfälle	G56.9	Mononeuropathie obere Extremität, nnbez
G40.8	Sonstige Epilepsien	G57.0	Läsion Nervus ischiadicus
G40.9	Epilepsie, nnbez	G57.1	Meralgia paraesthetica
G41.0	Grand-mal-Status	G57.2	Läsion Nervus femoralis
G41.1	Petit-mal-Status	G57.3	Läsion Nervus fibularis (peroneus) communis
G41.2	Status epilepticus m komplexfokalen Anfällen	G57.4	Läsion Nervus tibialis
G41.8	Sonstiger Status epilepticus	G57.5	Tarsaltunnel-Syndrom
G41.9	Status epilepticus, nnbez	G57.6	Läsion Nervus plantaris
G43.0	Migräne oh Aura [Gewöhnliche Migräne]	G57.8	Sonstige Mononeuropathien untere Extremität
G43.1	Migräne m Aura [Klassische Migräne]	G57.9	Mononeuropathie untere Extremität, nnbez
G43.2	Status migrainosus	G58.0	Interkostalneuropathie
G43.3	Komplizierte Migräne	G58.7	Mononeuritis multiplex
G43.8	Sonstige Migräne	G58.8	Sonstige nbez Mononeuropathien
G43.9	Migräne, nnbez	G58.9	Mononeuropathie, nnbez
G44.0	Cluster-Kopfschmerz	G60.0	Hereditäre sensomotorische Neuropathie
G44.1	Vasomotorischer Kopfschmerz, aonkl	G60.1	Refsum-Krankheit
G44.4	Arzneimittelinduzierter Kopfschmerz, aonkl	G60.2	Neuropathie in Verbindung m hereditärer Ataxie
G45.02	A-vert-Synd m Bas-Sympt, kompl Rückbild innh 1-24 h	G60.3	Idiopathische progressive Neuropathie
G45.03	A-vert-Synd m Bas-Sympt, kompl Rückbild innh < 1 h	G60.8	Sonst hereditäre u idiopathische Neuropathien
G45.09	A-vert-Synd m Basil-Sympt, Verlf Rückb nnbez	G60.9	Hereditäre u idiopathische Neuropathie, nnbez
G45.12	Art-carot-int-Synd (halbs), kompl Rückbild innh 1-24 h	G61.0	Guillain-Barré-Syndrom
G45.13	Art-carot-int-Synd (halbs), kompl Rückbild innh < 1 h	G61.1	Serumpolyneuropathie
G45.19	Art-carot-int-Synd (halbs), Verlf Rückb nnbez	G61.8	Sonstige Polyneuritiden
G45.22	Mult/bilat Synd extraz hirners Aa, kompl Rückb innh 1-24 h	G61.9	Polyneuritis, nnbez
G45.23	Mult/bilat Synd extraz hirners Aa, kompl Rückb innh < 1 h	G62.0	Arzneimittelinduzierte Polyneuropathie
G45.29	Mult u bilat Synd extrazer hirners Aa, Verlf Rückb nnbez	G62.1	Alkohol-Polyneuropathie
G45.42	Transient glob Amnes [amnest Epis], kompl Rückb in 1-24 h	G62.2	Polyneuropathie d sonstige toxische Agenzien
G45.43	Transient glob Amnes [amnest Epis], kompl Rückb innh < 1 h	G62.80	Critical-illness-Polyneuropathie
G45.49	Transient glob Amnes [amnest Epis], Verlf Rückb nnbez	G62.88	Sonst nbez Polyneuropath
G45.82	So zer transit ischäm u verw Synd, kompl Rückb innh 1-24 h	G62.9	Polyneuropathie, nnbez
G45.83	So zer transit ischäm u verw Synd, kompl Rückb innh < 1 h	G64	Sonstige KH peripheres Nervensystem
G45.89	So zer transit ischäm u verw Synd, Verlf Rückb nnbez	G70.0	Myasthenia gravis
G45.92	Zer transit Ischämie, nnbez, kompl Rückb innh 1-24 h	G70.1	Toxische neuromuskuläre KH
G45.93	Zer transit Ischämie, nnbez, kompl Rückb innh < 1 h	G70.2	Angeb od entwicklungsbedingte Myasthenie
G45.99	Zer transit Ischämie, nnbez, Verlf Rückb nnbez	G70.8	Sonstige nbez neuromuskuläre KH
G47.4	Narkolepsie u Kataplexie	G70.9	Neuromuskuläre KH, nnbez
G50.0	Trigeminusneuralgie	G71.0	Muskeldystrophie
G50.1	Atypischer Gesichtsschmerz	G71.1	Myotone Syndrome
G50.8	Sonstige KH Nervus trigeminus	G71.2	Angeborene Myopathie
G50.9	KH Nervus trigeminus, nnbez	G71.3	Mitochondriale Myopathie, aonkl
G51.0	Fazialisparese	G71.8	Sonstige primäre Myopathien
G51.1	Entzündung Ganglion geniculi	G71.9	Primäre Myopathie, nnbez
G51.2	Melkersson-Rosenthal-Syndrom	G72.0	Arzneimittelinduzierte Myopathie
G51.3	Spasmus (hemi)facialis	G72.1	Alkoholmyopathie
G51.4	Faziale Myokymie	G72.2	Myopathie d sonstige toxische Agenzien
G51.8	Sonstige KH Nervus facialis	G72.3	Periodische Lähmung
G51.9	KH Nervus facialis, nnbez	G72.4	Entzündliche Myopath, aonkl
G52.0	KH Nn olfactorii [I Hirnnerv]	G72.80	Critical-illness-Myopathie
G52.1	KH Nervus glossopharyngeus [IX Hirnnerv]	G72.88	Sonst nbez Myopath
G52.2	KH Nervus vagus [X Hirnnerv]	G72.9	Myopathie, nnbez
G52.3	KH Nervus hypoglossus [XII Hirnnerv]	G80.0	Spastische tetraplegische Zerebralparese
G52.7	KH mehrerer Hirnnerven	G80.1	Spastische diplegische Zerebralparese
G52.8	KH sonstiger nbez Hirnnerven	G80.2	Infantile hemiplegische Zerebralparese
G52.9	KH Hirnnerv, nnbez	G80.3	Dyskinetische Zerebralparese
G54.0	Läsionen Plexus brachialis	G80.4	Ataktische Zerebralparese
G54.1	Läsionen Plexus lumbosacralis	G80.8	Sonstige infantile Zerebralparese
G54.2	Läsionen Zervikalwurzeln, aonkl	G80.9	Infantile Zerebralparese, nnbez
G54.3	Läsionen Thorakalwurzeln, aonkl	G81.0	Schlaff Hemipares u Hemipleg
G54.4	Läsionen Lumbosakralwurzeln, aonkl	G81.1	Spast Hemipares u Hemipleg
G54.5	Neuralgische Amyotrophie	G81.9	Hemipares u Hemipleg, nnbez
G54.6	Phantomschmerz	G83.0	Dipares u Dipleg ob Extrem
G54.7	Phantomglied oh Schmerzen	G83.1	Monopares u Monopleg unt Extrem
G54.8	Sonst KH Nervenwurzeln u Nervenplexus	G83.2	Monopares u Monopleg ob Extrem

G83.3	Monopares u Monopleg, nnbez	I63.4	Hirninfl d Embol zereb Aa
G83.40	Kompl Cauda- (equina-) Synd	I63.5	Hirninfl d nnbez Verschl/Sten zereb Aa
G83.41	Inkompl Cauda- (equina-) Synd	I63.6	Hirninfl d Thrombose Hirnvenen, nichteitrig
G83.49	Cauda- (equina-) Synd, nnbez	I63.8	Sonstiger Hirninfarkt
G83.80	Locked-in-Syndrom	I63.9	Hirninflarkt, nnbez
G83.88	Sonstige näher bezeichnete Lähmungssyndrome	I64	Schlaganfall, nicht als Blutg od Infarkt bez
G83.9	Lähmungssyndrom, nnbez	I65.0	Verschluss u Stenose A vertebralis
G90.08	Sonst idiopath periph auton Neuropath	I65.1	Verschluss u Stenose A basilaris
G90.09	Idiop periph auton Neuropath, nnbez	I65.2	Verschluss u Stenose A carotis
G90.1	Familiäre Dysautonomie [Riley-Day-Syndrom]	I65.3	Verschl u Sten mehr/bds präzereb Aa
G90.2	Horner-Syndrom	I65.8	Verschl u Sten sonst präzereb Aa
G90.40	Autonome Dysreflexie als hypertone Krisen	I65.9	Verschl u Sten nnbez präzereb Aa
G90.41	Autonome Dysreflexie als Schwitzattacken	I66.0	Verschluss u Stenose A cerebri media
G90.48	Sonstige autonome Dysreflexie	I66.1	Verschluss u Stenose A cerebri anterior
G90.49	Autonome Dysreflexie, nicht näher bezeichnet	I66.2	Verschluss u Stenose A cerebri posterior
G90.8	Sonstige Krankheiten des autonomen Nervensystems	I66.3	Verschluss u Stenose Aa Cerebelli
G90.9	KH autonomes Nervensystem, nnbez	I66.4	Verschl u Sten mehr u bds zereb Aa
G92	Toxische Enzephalopathie	I66.8	Verschl u Sten sonst zereb A
G93.0	Hirnzysten	I66.9	Verschl u Sten nnbez zereb A
G93.1	Anoxische Hirnschädigung, aonkl	I67.10	Zerebrales Aneurysma (erworben)
G93.2	Benigne intrakranielle Hypertension [Pseudotumor cerebri]	I67.11	Zerebrale arteriovenöse Fistel (erworben)
G93.4	Enzephalopathie, nnbez	I67.2	Zereb Atheroskl
G93.5	Compressio cerebri	I67.5	Moyamoya-Syndrom
G93.6	Hirnödem	I67.6	Nichteitrig Thrombose intrakranielles Venensyst
G93.80	Apallisches Syndrom	I67.7	Zerebrale Arteritis, aonkl
G93.88	Sonstige näher bezeichnete Krankheiten des Gehirns	I67.80	Vasospasmen bei Subarachnoidalblutung
G93.9	KH Gehirn, nnbez	I67.88	Sonstige näher bezeichnete zerebrovaskuläre Krankheiten
G95.0	Syringomyelie u Syringobulbie	I67.9	Zerebrovaskuläre KH, nnbez
G96.0	Austritt von Liquor cerebrospinalis	M21.33	Fallhand (erworben) Unterarm
G96.1	KH Meningen, aonkl	M21.50	Erw Klau-/Klumphand, erw Klau-/Klumpfuß, mehr Lok
G96.8	Sonst nbez KH Zentralnervensystem	M21.54	Erworbene Klauenhand, Klumphand
G96.9	KH Zentralnervensystem, nnbez	M53.0	Zervikozephalales Syndrom
G97.0	Austritt von Liquor cerebrospinalis nach LP	M53.1	Zervikobrachial-Syndrom
G97.1	Sonst Reaktion auf Spinal- u Lumbalpunktion	M54.10	Radikulopathie, mehrere Lok WS
G98	Sonst KH Nervensystem, aonkl	M54.11	Radikulopathie, Okzipito-Atlanto-Axialbereich
H47.1	Stauungspapille, nnbez	M54.12	Radikulopathie, Zervikalbereich
H47.4	Affektionen Chiasma opticum	M54.13	Radikulopathie, Zervikothorakalbereich
H47.5	Affektionen sonstige Teile Sehbahn	M54.19	Radikulopathie, nnbez Lokalisation
H47.6	Affektionen Sehrinde	M79.20	Neuralgie u Neuritis, nnbez, mehrere Lok
H47.7	Affektion Sehbahn, nnbez	M79.21	Neuralgie u Neuritis, nnbez, Schulterregion
H51.2	Internukleäre Ophthalmoplegie	M79.22	Neuralgie u Neuritis, nnbez, Oberarm
I60.0	SubarachBlutung, von Karotissiphon/-bifurkation ausgeh	M79.23	Neuralgie u Neuritis, nnbez, Unterarm
I60.1	SubarachBlutung, von A cerebri media ausgehend	M79.24	Neuralgie u Neuritis, nnbez, Hand
I60.2	SubarachBlutung, von A communicans ant ausgehend	M79.25	Neuralgie u Neuritis, nnbez, Beckenregion/OS
I60.3	SubarachBlutung, von A communicans post ausgehend	M79.26	Neuralgie u Neuritis, nnbez, Unterschenkel
I60.4	SubarachBlutung, von A basilaris ausgehend	M79.27	Neuralgie u Neuritis, nnbez, Knöchel/Fuß
I60.5	SubarachBlutung, von A vertebralis ausgehend	M79.28	Neuralgie u Neuritis, nnbez, sonst Lokalisation
I60.6	SubarachBlutung, von sonst intrakran Aa ausgehend	M79.29	Neuralgie u Neuritis, nnbez, nnbez Lokalisationen
I60.7	SubarachBlutung, von nnbez intrakran A ausgehend	M89.00	Neurodystrophie [Algodystrophie], mehrere Lok
I60.8	Sonstige Subarachnoidalblutung	M89.01	Neurodystrophie [Algodystrophie] Schulterregion
I60.9	Subarachnoidalblutung, nnbez	M89.02	Neurodystrophie [Algodystrophie] Oberarm
I61.0	Intrazereb Blutung Großhirnhemisphäre, subkortikal	M89.03	Neurodystrophie [Algodystrophie] Unterarm
I61.1	Intrazereb Blutung Großhirnhemisphäre, kortikal	M89.04	Neurodystrophie [Algodystrophie] Hand
I61.2	Intrazereb Blutung Großhirnhemisphäre, nnbez	M89.05	Neurodystrophie [Algodystrophie] Becken/OS
I61.3	Intrazerebrale Blutung Hirnstamm	M89.06	Neurodystrophie [Algodystrophie] Unterschenkel
I61.4	Intrazerebrale Blutung Kleinhirn	M89.07	Neurodystrophie [Algodystrophie] Knöchel/Fuß
I61.5	Intrazerebrale intraventrikuläre Blutung	M89.08	Neurodystrophie [Algodystrophie], sonst Lok
I61.6	Intrazerebrale Blutung an mehreren Lok	M89.09	Neurodystrophie [Algodystrophie], nnbez Lok
I61.8	Sonstige intrazerebrale Blutung	P11.3	Geburtsverletzung N facialis [VII Hirnnerv]
I61.9	Intrazerebrale Blutung, nnbez	P11.4	Geburtsverletzung sonstige Hirnnerven
I62.00	Subdurale Blutung (nichttraumatisch): Akut	P14.0	Erb-Lähmung d Geburtsverletzung
I62.01	Subdurale Blutung (nichttraumatisch): Subakut	P14.1	Klumpke-Lähmung d Geburtsverletzung
I62.02	Subdurale Blutung (nichttraumatisch): Chronisch	P14.2	Lähmung N phrenicus d Geburtsverletzung
I62.09	Subdurale Blutung (nichttraumatisch): N.n.b	P14.3	Sonst Geburtsverletzungen Plexus brachialis
I62.1	Nichttraumatische extradurale Blutung	P14.8	Geburtsverletzungen sonst Teile periph Nervensystem
I62.9	Intrakranielle Blutung (nichttraumatisch), nnbez	P14.9	Geburtsverletzung peripheres Nervensystem, nnbez
I63.0	Hirninfl d Thromb präzereb Aa	P21.0	Schwere Asphyxie unter Geburt
I63.1	Hirninfl d Embol präzereb Aa	P21.1	Leichte od mäßige Asphyxie unter Geburt
I63.2	Hirninfl d nnbez Verschl/Sten präzereb Aa	P21.9	Asphyxie unter Geburt, nnbez
I63.3	Hirninfl d Thromb zereb Aa	P90	Krämpfe b Neugeborenen

P91.0	Zerebrale Ischämie b Neugeborenen	Q05.3	Sakrale Spina bifida m Hydrozephalus
P91.1	Erworbene periventrikuläre Zysten b Neugeborenen	Q05.4	Nnbez Spina bifida m Hydrozephalus
P91.2	Zerebrale Leukomalazie b Neugeborenen	Q05.5	Zervikale Spina bifida oh Hydrozephalus
P91.3	Zerebrale Übererregbarkeit Neugeborenes	Q05.6	Thorakale Spina bifida oh Hydrozephalus
P91.4	Zerebraler Depressionszustand Neugeborenes	Q05.7	Lumbale Spina bifida oh Hydrozephalus
P91.5	Koma b Neugeborenen	Q05.8	Sakrale Spina bifida oh Hydrozephalus
P91.6	Hypoxisch-ischäm Enzephalopathie b Neugeb [HIE]	Q05.9	Spina bifida, nnbez
P91.80	Locked-in-Synd u apallisches Synd beim Neugeborenen	Q06.0	Amyelie
P91.88	Sonst näher bez zerebrale Störungen b Neugeborenen	Q06.1	Hypoplasie u Dysplasie Rückenmark
P91.9	Zerebrale Störung b Neugeborenen, nnbez	Q06.2	Diastematomyelie
P94.0	Transitorische Myasthenia gravis b Neugeborenen	Q06.3	Sonst angeborene Fehlbildung Cauda equina
Q00.0	Anenzephalie	Q06.4	Hydromyelie
Q00.1	Kraniorhachischisis	Q06.8	Sonst nbez angeborene Fehlbildungen RM
Q00.2	Inienzephalie	Q06.9	Angeborene Fehlbildung Rückenmark, nnbez
Q01.0	Frontale Enzephalozele	Q07.0	Arnold-Chiari-Syndrom
Q01.1	Nasofrontale Enzephalozele	Q07.8	Sonst nbez angeborene Fehlbildungen Nervensystem
Q01.2	Okzipitale Enzephalozele	Q07.9	Angeborene Fehlbildung Nervensystem, nnbez
Q01.8	Enzephalozele sonstiger Lokalisationen	Q28.00	Angeborenes art-ven Aneurysma der präzerebr Gefäße
Q01.9	Enzephalozele, nnbez	Q28.01	Angeborene arteriovenöse Fistel der präzerebralen Gefäße
Q02	Mikrozephalie	Q28.08	Sonst angeb art-ven Fehlbildg d präzerebralen Gefäße
Q03.0	Fehlbildungen Aquaeductus cerebri	Q28.09	Angeborene art-ven Fehlbildg d präzerebr Gefäße, nnbez
Q03.1	Atresie Apertura mediana/Apertura laterales 4 Ventrikel	Q28.10	Angeborenes Aneurysma der präzerebralen Gefäße
Q03.8	Sonstiger angeborener Hydrozephalus	Q28.11	Angeborene Fistel der präzerebralen Gefäße
Q03.9	Angeborener Hydrozephalus, nnbez	Q28.18	Sonst angeborene Fehlbildg d präzerebralen Gefäße
Q04.0	Angeborene Fehlbildungen Corpus callosum	Q28.19	Angeborene Fehlbildung d präzerebralen Gefäße, nnbez
Q04.1	Arrhinenzephalie	Q28.20	Angeborenes art-ven Aneurysma d zerebralen Gefäße
Q04.2	Holoprosenzephalie-Syndrom	Q28.21	Angeborene arteriovenöse Fistel der zerebralen Gefäße
Q04.3	Sonstige Reduktionsdefinitäten Gehirn	Q28.28	Sonst angeborene art-ven Fehlbildg d zerebralen Gefäße
Q04.4	Septooptische Dysplasie	Q28.29	Angeborene art-ven Fehlbildg d zerebr Gefäße, nnbez
Q04.5	Megalenzephalie	Q28.30	Angeborenes Aneurysma der zerebralen Gefäße
Q04.6	Angeborene Gehirnzysten	Q28.31	Angeborene Fistel der zerebralen Gefäße
Q04.8	Sonst nbez angeborene Fehlbildungen Gehirn	Q28.38	Sonstige angeborene Fehlbildungen der zerebralen Gefäße
Q04.9	Angeborene Fehlbildung Gehirn, nnbez	Q28.39	Angeborene Fehlbildung d zerebr Gefäße, nnbez
Q05.0	Zervikale Spina bifida m Hydrozephalus	Q76.0	Spina bifida occulta
Q05.1	Thorakale Spina bifida m Hydrozephalus	Q85.1	Tuberöse (Hirn-) Sklerose
Q05.2	Lumbale Spina bifida m Hydrozephalus		

Prozedur B03-4

03.01.10↔	Entfernen eines Fremdkörpers vom Spinalkanal, epidural	03.09.91↔	Sonstige Dekompression des Spinalkanals
03.01.99↔	Entfernen eines Fremdkörpers vom Spinalkanal, sonstige	03.09.99↔	Sonstige Exploration und Dekompression am Spinalkanal, sonstige
03.02↔	Relaminotomie	03.1↔	Durchtrennung einer intraspinalen Nervenwurzel
03.09.00↔	Sonstige Exploration und Dekompression am Spinalkanal, n.n.bez.	03.21↔	Perkutane Chordotomie
03.09.14↔	Zugang zur Halswirbelsäule (durch Laminotomie oder Hemilaminotomie), dorsal, 1 Segment	03.29↔	Sonstige Chordotomie
03.09.15↔	Zugang zur Halswirbelsäule (durch Laminotomie oder Hemilaminotomie), dorsal, 2 Segmente	03.32.10↔	Geschlossene [perkutane] [Nadel-] Biopsie an Rückenmark oder Rückenmarkhäuten
03.09.16↔	Zugang zur Halswirbelsäule (durch Laminotomie oder Hemilaminotomie), dorsal, 3 und mehr Segmente	03.32.20↔	Offene Biopsie an Rückenmark oder Rückenmarkhäuten
03.09.24↔	Zugang zur Brustwirbelsäule (durch Laminotomie oder Hemilaminotomie), dorsal, 1 Segment	03.32.99↔	Biopsie an Rückenmark oder Rückenmarkhäuten, sonstige
03.09.25↔	Zugang zur Brustwirbelsäule (durch Laminotomie oder Hemilaminotomie), dorsal, 2 Segmente	03.4x.10↔	Exzision oder Destruktion von Tumorgewebe an Rückenmark (intramedullär)
03.09.26↔	Zugang zur Brustwirbelsäule (durch Laminotomie oder Hemilaminotomie), dorsal, 3 und mehr Segmente	03.4x.11↔	Exzision oder Destruktion von Tumorgewebe an Rückenmarkhäuten und Knochen
03.09.34↔	Zugang zur Lendenwirbelsäule (durch Laminotomie oder Flavektomie), dorsal, 1 Segment	03.4x.12↔	Exzision oder Destruktion von Tumorgewebe an intraspinalen Nervenwurzeln und Ganglien
03.09.35↔	Zugang zur Lendenwirbelsäule (durch Laminotomie oder Flavektomie), dorsal, 2 Segmente	03.4x.19↔	Exzision oder Destruktion von Tumorgewebe an Rückenmark oder Rückenmarkhäuten, sonstige
03.09.36↔	Zugang zur Lendenwirbelsäule (durch Laminotomie oder Flavektomie), dorsal, 3 und mehr Segmente	03.4x.20↔	Exzision oder Destruktion einer sonstigen Läsion an Rückenmark (intramedullär)
03.09.41↔	Inzision des Spinalkanals zur Drainage epiduraler Flüssigkeit	03.4x.21↔	Exzision oder Destruktion einer sonstigen Läsion an Rückenmarkhäuten
03.09.43↔	Inzision von Rückenmark und Rückenmarkhäuten zur Drainage von subduraler Flüssigkeit	03.4x.22↔	Exzision oder Destruktion einer sonstigen Läsion an intraspinalen Nervenwurzeln und Ganglien
03.09.44↔	Inzision von Rückenmark und Rückenmarkhäuten zur Drainage eines intramedullären Hämatoms	03.4x.29↔	Exzision oder Destruktion einer sonstigen Läsion an Rückenmark oder Rückenmarkhäuten, sonstige
03.09.45↔	Inzision von Rückenmark und Rückenmarkhäuten zur Drainage eines intramedullären Abszesses	03.4x.99↔	Exzision oder Destruktion einer Läsion an Rückenmark oder Rückenmarkhäuten, sonstige
03.09.49↔	Inzision des Spinalkanals, Rückenmarks und Rückenmarkhäute, sonstige	03.51↔	Plastische Rekonstruktion an einer spinalen Meningozele
		03.52↔	Plastische Rekonstruktion an einer spinalen Myelomeningozele
		03.53.11↔	Geschlossene Reposition einer Wirbelfraktur mit externer Fixation

03.53.20↔	Offene Reposition einer Wirbelfraktur	34.4x.31↔	Resektion einer Läsion an der Brustwand, komplette Resektion des Sternums, ohne Rekonstruktion
03.59.10↔	Sonstige plastische Rekonstruktion und Operationen an Strukturen des Spinalkanals, Verschluss einer Diastematomyelie	34.4x.32↔	Resektion einer Läsion an der Brustwand, komplette Resektion des Sternums, mit Rekonstruktion
03.59.11↔	Sonstige plastische Rekonstruktion und Operationen an Strukturen des Spinalkanals, Durchtrennung eines Filum terminale	34.93↔	Plastische Rekonstruktion an der Pleura
03.59.12↔	Sonstige plastische Rekonstruktion und Operationen an Strukturen des Spinalkanals, Verschluss einer spinalen Fistel	56.92↔	Implantation eines elektronischen Ureterstimulators
03.59.13↔	Sonstige plastische Rekonstruktion und Operationen an Strukturen des Spinalkanals, Spinale Duraplastik	56.93↔	Ersetzen eines elektronischen Ureterstimulators
03.59.99↔	Sonstige plastische Rekonstruktion und Operationen an Strukturen des Spinalkanals, sonstige	56.94↔	Entfernen eines elektronischen Ureterstimulators
03.6↔	Lösung von Adhäsionen an Rückenmark und Nervenwurzeln	57.96↔	Implantation eines elektronischen Blasenstimulators
03.71↔	Subarachnoido-peritonealer Shunt am Spinalkanal	57.97↔	Ersetzen eines elektronischen Blasenstimulators
03.72↔	Subarachnoido-ureteraler Shunt am Spinalkanal	57.98↔	Entfernen eines elektronischen Blasenstimulators
03.79↔	Sonstiger Shunt am Spinalkanal	77.61.10↔	Lokale Resektion von Knochenläsion oder -gewebe an Skapula und Klavikula
03.93.10↔	Implantation oder Ersetzen der Elektrode(n) eines temporären epiduralen Neurostimulators, Einzelelektrodensystems, Teststimulation	77.61.20↔	Débridement an Skapula und Klavikula
03.93.11↔	Implantation oder Ersetzen der Elektrode(n) eines temporären epiduralen Neurostimulators, Mehrelektrodensystems, Teststimulation	77.69.10↔	Lokale Resektion von Knochenläsion oder -gewebe an Phalangen der Hand
03.93.20↔	Implantation oder Ersetzen der Elektrode(n) eines permanenten epiduralen Neurostimulators, Einzelelektrodensystems, Dauerstimulation, perkutan	77.69.11↔	Lokale Resektion von Knochenläsion oder -gewebe an Wirbelkörpern
03.93.21↔	Implantation oder Ersetzen der Elektrode(n) eines permanenten epiduralen Neurostimulators, Mehrelektrodensystems, Dauerstimulation, perkutan	77.69.13↔	Lokale Resektion von Knochenläsion oder -gewebe an Phalangen des Fusses
03.93.22↔	Implantation oder Ersetzen der Elektrode(n) eines permanenten epiduralen Neurostimulators, Einzelelektrodensystems, Dauerstimulation, offen chirurgisch	77.69.20↔	Débridement an Phalangen der Hand
03.93.23↔	Implantation oder Ersetzen der Elektrode(n) eines permanenten epiduralen Neurostimulators, Mehrelektrodensystems, Dauerstimulation, offen chirurgisch	77.69.21↔	Débridement an der Wirbelsäule
03.93.30↔	Implantation oder Ersetzen einer subduralen Elektrode zur Vorderwurzelstimulation	77.69.23↔	Débridement an Phalangen des Fusses
03.93.99↔	Implantation oder Ersetzen der Elektrode(n) eines spinalen Neurostimulators, sonstige	77.89.10↔	Sonstige partielle Knochenresektion an Phalangen der Hand
03.97↔	Revision eines Shunts an den Rückenmarkshäuten	77.89.20↔	Sonstige partielle Knochenresektion an einem Wirbel, Densresektion
03.98↔	Entfernen eines Shunts von den Rückenmarkshäuten	77.89.21↔	Sonstige partielle Knochenresektion an einem Wirbel, Corpus
03.99.10↔	Operation an intraspinalen Blutgefässen (z.B. Ligatur, Destruktion, Resektion)	77.89.22↔	Sonstige partielle Knochenresektion an einem Wirbel, sonstige Teile
03.99.19↔	Sonstige Operationen an intraspinalen Blutgefässen	77.89.40↔	Sonstige partielle Knochenresektion an Phalangen des Fusses
03.99.20↔	Operation am spinalen Liquorsystem, Anlegen eines subkutanen Reservoirs am spinalen Liquorsystem	77.91.11↔	Totale Resektion einer Rippe
03.99.21↔	Operation am spinalen Liquorsystem, Revision eines subkutanen Reservoirs, eines Katheters oder einer Medikamentenpumpe zur intrathekalen und epiduralen Infusion	77.91.12↔	Totale Resektion einer Halsrippe
03.99.22↔	Operation am spinalen Liquorsystem, Entfernung eines subkutanen Reservoirs am spinalen Liquorsystem	77.91.13↔	Totale Resektion des Sternums
03.99.29↔	Sonstige Operationen am spinalen Liquorsystem	78.41.20↔	Sonstige plastische Rekonstruktion an Rippen und Sternum
03.99.30↔	Revision (ohne Ersetzen) der Elektrode(n) eines epiduralen Neurostimulators, Stabelektrode, Einzelelektrodensystem	78.41.30↔	Sonstige plastische Rekonstruktion an Skapula, Klavikula, Rippen und Sternum, Implantation von vertikalen expandierbaren prothetischen Titanrippen [VEPTR]
03.99.31↔	Revision (ohne Ersetzen) der Elektrode(n) eines epiduralen Neurostimulators, Stabelektrode, Mehrelektrodensystem	78.49.21↔	Wirbelkörperersatz durch Implantat (z.B. bei Kyphose), 1 Wirbelkörper
03.99.32↔	Revision (ohne Ersetzen) der Elektrode(n) eines epiduralen Neurostimulators, Plattenelektrode, Einzelelektrodensystem	78.49.22↔	Wirbelkörperersatz durch Implantat (z.B. bei Kyphose), 2 Wirbelkörper
03.99.33↔	Revision (ohne Ersetzen) der Elektrode(n) eines epiduralen Neurostimulators, Plattenelektrode, Mehrelektrodensystem	78.49.23↔	Wirbelkörperersatz durch Implantat (z.B. bei Kyphose), 3 Wirbelkörper
03.99.40↔	Revision (ohne Ersetzen) eines Katheters zur intrathekalen und epiduralen Infusion	78.49.24↔	Wirbelkörperersatz durch Implantat (z.B. bei Kyphose), 4 Wirbelkörper
03.99.99↔	Sonstige Operation an Rückenmark und Strukturen des Spinalkanals, sonstige	78.49.25↔	Wirbelkörperersatz durch Implantat (z.B. bei Kyphose), 5 oder mehr Wirbelkörper
34.4x.00↔	Exzision oder Destruktion einer Läsion an der Brustwand, n.n.bez.	78.49.26↔	Wirbelkörperersatz durch sonstige Materialien (z.B. bei Kyphose), 1 Wirbelkörper
34.4x.10↔	Exzision einer Läsion an der Brustwand	78.49.27↔	Wirbelkörperersatz durch sonstige Materialien (z.B. bei Kyphose), 2 Wirbelkörper
34.4x.20↔	Teilresektion einer Läsion an der Brustwand, n.n.bez.	78.49.28↔	Wirbelkörperersatz durch sonstige Materialien (z.B. bei Kyphose), 3 Wirbelkörper
34.4x.21↔	Teilresektion einer Läsion an der Brustwand, ohne Rekonstruktion	78.49.29↔	Wirbelkörperersatz (z.B. bei Kyphose), sonstige
34.4x.22↔	Teilresektion einer Läsion an der Brustwand, mit Rekonstruktion	78.49.2a↔	Wirbelkörperersatz durch sonstige Materialien (z.B. bei Kyphose), 4 oder mehr Wirbelkörper
34.4x.30↔	Resektion einer Läsion an der Brustwand, komplette Resektion des Sternums, n.n.bez.	78.49.31↔	Komplexe Rekonstruktion der Wirbelsäule (z.B. bei Kyphose) durch vorderen Abstützspan
		78.49.32↔	Komplexe Rekonstruktion der Wirbelsäule (z.B. bei Kyphose) durch Kyphektomie (z.B. nach Lindseth-Selzer)
		78.49.33↔	Komplexe Rekonstruktion der Wirbelsäule (z.B. bei Kyphose) durch dorsale Korrektur ohne ventrales Release
		78.49.34↔	Komplexe Rekonstruktion der Wirbelsäule (z.B. bei Kyphose) durch dorsale Korrektur mit ventralem Release
		78.49.35↔	Komplexe Rekonstruktion der Wirbelsäule (z.B. bei Kyphose) durch dorsoventrale Korrektur
		78.49.36↔	Kolumnotomie und polysegmentale dorsale Lordosierungsspondylodese (DLS) nach Zielke (z.B. bei Kyphose)
		78.49.37↔	Kolumnotomie und transpedikuläre Subtraktionsosteotomie (z.B. nach Thomasen oder Hsu-Yau-Leong) (z.B. bei Kyphose)

- 78.49.38↔ Kolumnotomie und monosegmentale zervikothorakale Lordosierungspondylodese (z.B. nach Mason, Urist oder Simmons) (z.B. bei Kyphose)
- 78.49.40↔ Komplexe Rekonstruktion der Wirbelsäule (z.B. bei Skoliose) durch wachstumslenkende Epiphyseodese mittels Klammern aus einer Form-Gedächtnis-Legierung [Shape Memory Alloy (SMA)-Staples], 1 Klammer
- 78.49.41↔ Komplexe Rekonstruktion der Wirbelsäule (z.B. bei Skoliose) durch wachstumslenkende Epiphyseodese mittels Klammern aus einer Form-Gedächtnis-Legierung [Shape Memory Alloy (SMA)-Staples], 2 Klammern
- 78.49.42↔ Komplexe Rekonstruktion der Wirbelsäule (z.B. bei Skoliose) durch wachstumslenkende Epiphyseodese mittels Klammern aus einer Form-Gedächtnis-Legierung [Shape Memory Alloy (SMA)-Staples], 3 Klammern
- 78.49.43↔ Komplexe Rekonstruktion der Wirbelsäule (z.B. bei Skoliose) durch wachstumslenkende Epiphyseodese mittels Klammern aus einer Form-Gedächtnis-Legierung [Shape Memory Alloy (SMA)-Staples], 4 Klammern
- 78.49.44↔ Komplexe Rekonstruktion der Wirbelsäule (z.B. bei Skoliose) durch wachstumslenkende Epiphyseodese mittels Klammern aus einer Form-Gedächtnis-Legierung [Shape Memory Alloy (SMA)-Staples], 5 Klammern
- 78.49.45↔ Komplexe Rekonstruktion der Wirbelsäule (z.B. bei Skoliose) durch wachstumslenkende Epiphyseodese mittels Klammern aus einer Form-Gedächtnis-Legierung [Shape Memory Alloy (SMA)-Staples], 6 Klammern
- 78.49.46↔ Komplexe Rekonstruktion der Wirbelsäule (z.B. bei Skoliose) durch wachstumslenkende Epiphyseodese mittels Klammern aus einer Form-Gedächtnis-Legierung [Shape Memory Alloy (SMA)-Staples], 7 Klammern
- 78.49.47↔ Komplexe Rekonstruktion der Wirbelsäule (z.B. bei Skoliose) durch wachstumslenkende Epiphyseodese mittels Klammern aus einer Form-Gedächtnis-Legierung [Shape Memory Alloy (SMA)-Staples], 8 Klammern
- 78.49.48↔ Komplexe Rekonstruktion der Wirbelsäule (z.B. bei Skoliose) durch wachstumslenkende Epiphyseodese mittels Klammern aus einer Form-Gedächtnis-Legierung [Shape Memory Alloy (SMA)-Staples], 9 Klammern
- 78.49.4a↔ Komplexe Rekonstruktion der Wirbelsäule (z.B. bei Skoliose) durch wachstumslenkende Epiphyseodese mittels Klammern aus einer Form-Gedächtnis-Legierung [Shape Memory Alloy (SMA)-Staples], 10 Klammern
- 78.49.4b↔ Komplexe Rekonstruktion der Wirbelsäule (z.B. bei Skoliose) durch wachstumslenkende Epiphyseodese mittels Klammern aus einer Form-Gedächtnis-Legierung [Shape Memory Alloy (SMA)-Staples], 11 Klammern
- 78.49.4c↔ Komplexe Rekonstruktion der Wirbelsäule (z.B. bei Skoliose) durch wachstumslenkende Epiphyseodese mittels Klammern aus einer Form-Gedächtnis-Legierung [Shape Memory Alloy (SMA)-Staples], 12 Klammern
- 78.49.4d↔ Komplexe Rekonstruktion der Wirbelsäule (z.B. bei Skoliose) durch wachstumslenkende Epiphyseodese mittels Klammern aus einer Form-Gedächtnis-Legierung [Shape Memory Alloy (SMA)-Staples], 13 und mehr Klammern
- 78.49.4e↔ Komplexe Rekonstruktion der Wirbelsäule (z.B. bei Skoliose) durch dorso-ventrale Epiphyseodese
- 78.49.4f↔ Komplexe Rekonstruktion der Wirbelsäule (z.B. bei Skoliose) durch unilaterale Epiphyseodese mit dorsaler Wirbelfusion
- 78.49.4g↔ Komplexe Rekonstruktion der Wirbelsäule (z.B. bei Skoliose) durch bilaterale Epiphyseodese mit dorsaler Wirbelfusion
- 78.49.50↔ Dorsal oder ventral instrumentierte Korrekturspondylodese (z.B. bei Skoliose), n.n.bez.
- 78.49.51↔ Dorsal instrumentierte Korrekturspondylodese (z.B. bei Skoliose), nicht primärstabil, 3 bis 6 Segmente
- 78.49.52↔ Dorsal instrumentierte Korrekturspondylodese (z.B. bei Skoliose), nicht primärstabil, 7 bis 10 Segmente
- 78.49.53↔ Dorsal instrumentierte Korrekturspondylodese (z.B. bei Skoliose), nicht primärstabil, 11 oder mehr Segmente
- 78.49.54↔ Dorsal instrumentierte Korrekturspondylodese (z.B. bei Skoliose), primärstabil, 3 bis 6 Segmente
- 78.49.55↔ Dorsal instrumentierte Korrekturspondylodese (z.B. bei Skoliose), primärstabil, 7 bis 10 Segmente
- 78.49.56↔ Dorsal instrumentierte Korrekturspondylodese (z.B. bei Skoliose), primärstabil, 11 oder mehr Segmente
- 78.49.57↔ Ventral instrumentierte Korrekturspondylodese (z.B. bei Skoliose), nicht primärstabil, 3 bis 6 Segmente
- 78.49.58↔ Ventral instrumentierte Korrekturspondylodese (z.B. bei Skoliose), nicht primärstabil, 7 bis 10 Segmente
- 78.49.59↔ Dorsal oder ventral instrumentierte Korrekturspondylodese (z.B. bei Skoliose), sonstige
- 78.49.5a↔ Ventral instrumentierte Korrekturspondylodese (z.B. bei Skoliose), nicht primärstabil, 11 oder mehr Segmente
- 78.49.5b↔ Ventral instrumentierte Korrekturspondylodese (z.B. bei Skoliose), primärstabil, 3 bis 6 Segmente
- 78.49.5c↔ Ventral instrumentierte Korrekturspondylodese (z.B. bei Skoliose), primärstabil, 7 bis 10 Segmente
- 78.49.5d↔ Ventral instrumentierte Korrekturspondylodese (z.B. bei Skoliose), primärstabil, 11 oder mehr Segmente
- 78.49.61↔ Dorsal und ventral kombiniert instrumentierte Korrekturspondylodese (z.B. bei Skoliose), nicht primärstabil, 3 bis 6 Segmente
- 78.49.62↔ Dorsal und ventral kombiniert instrumentierte Korrekturspondylodese (z.B. bei Skoliose), nicht primärstabil, 7 bis 10 Segmente
- 78.49.63↔ Dorsal und ventral kombiniert instrumentierte Korrekturspondylodese (z.B. bei Skoliose), nicht primärstabil, 11 oder mehr Segmente
- 78.49.64↔ Dorsal und ventral kombiniert instrumentierte Korrekturspondylodese (z.B. bei Skoliose), primärstabil, 3 bis 6 Segmente
- 78.49.65↔ Dorsal und ventral kombiniert instrumentierte Korrekturspondylodese (z.B. bei Skoliose), primärstabil, 7 bis 10 Segmente
- 78.49.66↔ Dorsal und ventral kombiniert instrumentierte Korrekturspondylodese (z.B. bei Skoliose), primärstabil, 11 oder mehr Segmente
- 78.49.69↔ Dorsal und ventral kombiniert instrumentierte Korrekturspondylodese (z.B. bei Skoliose), sonstige
- 78.49.71↔ Komplexe Rekonstruktion der Wirbelsäule (z.B. bei Skoliose) durch subkutane Harrington-Instrumentation
- 78.49.72↔ Komplexe Rekonstruktion der Wirbelsäule (z.B. Skoliose) mittels Implantation von growing rods
- 78.49.79↔ Komplexe Rekonstruktion der Wirbelsäule, sonstige
- 78.50.31↔ Osteosynthese durch Schrauben an der Wirbelsäule
- 78.50.32↔ Osteosynthese durch Drahtcerclage an der Wirbelsäule
- 78.50.33↔ Osteosynthese durch Klammersystem an der Wirbelsäule
- 78.50.34↔ Osteosynthese durch Hakenplatten an der Wirbelsäule
- 78.50.35↔ Osteosynthese durch Schrauben-Stabsystem an der Wirbelsäule
- 78.50.36↔ Osteosynthese durch ventrales Schrauben-Plattensystem an der Wirbelsäule
- 78.50.37↔ Osteosynthese durch dorsales Schrauben-Plattensystem an der Wirbelsäule
- 78.50.39↔ Osteosyntheseverfahren an der Wirbelsäule, sonstige
- 78.69.11↔ Knochenimplantatentfernung an Phalangen der Hand, (intra-medullärer) Draht, Schraube, Zuggurtung/Cerclage, (winkelstabile) Platte, Fixateur externe, (Blount-)Klammern
- 78.69.15↔ Knochenimplantatentfernung an anderen näher bezeichneten Knochen, ausser Gesichtsschädelknochen, Entfernung eines Knochen(teil)ersatzes an Phalangen der Hand
- 78.69.18↔ Knochenimplantatentfernung an Phalangen der Hand, sonstiges Osteosynthesematerial
- 78.69.21↔ Knochenimplantatentfernung am Becken, Draht, Schraube, Zuggurtung/Cerclage, Fixateur externe, Ringfixateur, (Blount-)Klammern
- 78.69.22↔ Knochenimplantatentfernung am Becken, (winkelstabile) Platte
- 78.69.25↔ Knochenimplantatentfernung an anderen näher bezeichneten Knochen, ausser Gesichtsschädelknochen, Entfernung eines Knochen(teil)ersatzes am Becken
- 78.69.28↔ Knochenimplantatentfernung am Becken, sonstiges Osteosynthesematerial
- 78.69.31↔ Knochenimplantatentfernung an Talus und Kalkaneus, (intra-medullärer) Draht, Schraube, Zuggurtung/Cerclage, (winkelstabile) Platte, Fixateur externe, Ringfixateur, (Blount-)Klammern

78.69.38↔	Knochenimplantatentfernung an Talus und Calcaneus, sonstiges Osteosynthesematerial	81.39↔	Reoperation einer Spondylodese, n.a.klass.
78.69.41↔	Knochenimplantatentfernung an Phalangen des Fusses, (intramedullärer) Draht, Schraube, Zuggurtung/Cerclage, (winkelstabile) Platte, Fixateur externe, (Blount-)Klammern	81.62.00↔	Spondylodese oder Reoperation einer Spondylodese von 2-3 Wirbeln, n.n.bez.
78.69.45↔	Knochenimplantatentfernung an anderen näher bezeichneten Knochen, ausser Gesichtsschädelknochen, Entfernung eines Knochen(teil)ersatzes an Phalangen des Fusses	81.62.10↔	Spondylodese von 2 Wirbeln, dorsal
78.69.48↔	Knochenimplantatentfernung an Phalangen des Fusses, sonstiges Osteosynthesematerial	81.62.11↔	Spondylodese von 2 Wirbeln, dorsal und ventral kombiniert, interkorporell
78.69.51↔	Knochenimplantatentfernung an anderen näher bezeichneten Knochen, Draht, Zuggurtung/Cerclage, Blount-Klammern	81.62.12↔	Spondylodese von 2 Wirbeln, ventral, interkorporell
78.69.52↔	Knochenimplantatentfernung an anderen näher bezeichneten Knochen, Schraube, (winkelstabile) Platte, dynamische Kompressionsschraube, intramedullärer Draht, Marknagel, Marknagel mit Gelenkkomponente, Verriegelungsnagel, Transfixationsnagel, Fixateur externe	81.62.13↔	Spondylodese von 2 Wirbeln, dorsal, dynamisch
78.69.53↔	Knochenimplantatentfernung an anderen näher bezeichneten Knochen, Winkelplatte/Kondylenplatte	81.62.20↔	Spondylodese von 3 Wirbeln, dorsal
78.69.55↔	Knochenimplantatentfernung an anderen näher bezeichneten Knochen, ausser Gesichtsschädelknochen, Entfernung eines Knochen(teil)ersatzes an sonstigen näher bezeichneten Knochen	81.62.21↔	Spondylodese von 3 Wirbeln, dorsal und ventral kombiniert, interkorporell
78.69.58↔	Knochenimplantatentfernung an anderen näher bezeichneten Knochen, sonstiges Osteosynthesematerial	81.62.22↔	Spondylodese von 3 Wirbeln, ventral, interkorporell
78.69.61↔	Entfernung von Osteosynthesematerial an Wirbelsäule	81.62.23↔	Spondylodese von 3 Wirbeln, dorsal, dynamisch
78.69.65↔	Knochenimplantatentfernung an anderen näher bezeichneten Knochen, ausser Gesichtsschädelknochen, Entfernung eines Knochen(teil)ersatzes an der Wirbelsäule	81.62.99↔	Spondylodese oder Reoperation einer Spondylodese von 2-3 Wirbeln, sonstige
78.69.71↔	Arthroskopische Entfernung von Osteosynthesematerial	81.63.00↔	Spondylodese oder Reoperation einer Spondylodese von 4-8 Wirbeln, n.n.bez.
80.51.10↔	Exzision eines Discus intervertebralis, offen chirurgisch	81.63.10↔	Spondylodese von 4 - 6 Wirbeln, dorsal
80.51.11↔	Exzision zweier Disci intervertebrales, offen chirurgisch	81.63.11↔	Spondylodese von 4 - 6 Wirbeln, dorsal und ventral kombiniert, interkorporell
80.51.12↔	Exzision dreier oder mehr Disci intervertebrales, offen chirurgisch	81.63.12↔	Spondylodese von 4 - 6 Wirbeln, ventral, interkorporell
80.51.20↔	Exzision eines Discus intervertebralis, perkutan mit Endoskopie	81.63.13↔	Spondylodese von 4 - 6 Wirbeln, dorsal, dynamisch
80.51.99↔	Exzision eines Discus intervertebralis, sonstige	81.63.20↔	Spondylodese von 7 - 8 Wirbeln, dorsal
80.52↔	Intervertebrale Chemonukleolyse	81.63.21↔	Spondylodese von 7 - 8 Wirbeln, dorsal und ventral kombiniert, interkorporell
80.59.10↔	Sonstige Diskusdestruktion, Entfernung eines freien Sequesters	81.63.22↔	Spondylodese von 7 - 8 Wirbeln, ventral, interkorporell
80.59.20↔	Sonstige Diskusdestruktion, Reoperation bei Rezidiv	81.63.23↔	Spondylodese von 7 - 8 Wirbeln, dorsal, dynamisch
80.59.21↔	Sonstige Diskusdestruktion, Reoperation mit Radikulolyse bei Rezidiv	81.63.99↔	Spondylodese oder Reoperation einer Spondylodese von 4-8 Wirbeln, sonstige
80.59.30↔	Sonstige Diskusdestruktion, Dekompression mit Nucleoplastik	81.64.00↔	Spondylodese oder Reoperation einer Spondylodese von 9 oder mehr Wirbeln, n.n.bez.
80.59.40↔	Sonstige Diskusdestruktion, Minimal-invasive Thermomodulation der Bandscheibe	81.64.10↔	Spondylodese von 9 oder mehr Wirbeln, dorsal
80.59.50↔	Sonstige Diskusdestruktion, Diskusrekonstruktion mit zellbasierten Bandscheibenersatz	81.64.11↔	Spondylodese von 9 oder mehr Wirbeln, dorsal und ventral kombiniert, interkorporell
80.59.99↔	Sonstige Diskusdestruktion, sonstige	81.64.99↔	Spondylodese oder Reoperation einer Spondylodese von 9 oder mehr Wirbeln, sonstige
81.01↔	Spondylodese an Atlas-Axis	81.65.10↔	Vertebroplastik, 1 Wirbelkörper
81.02↔	Sonstige zervikale Spondylodese mit ventralem Zugang	81.65.11↔	Vertebroplastik, 2 Wirbelkörper
81.03↔	Sonstige zervikale Spondylodese mit dorsalem Zugang	81.65.12↔	Vertebroplastik, 3 Wirbelkörper
81.04↔	Dorsale und dorsolumbale Spondylodese, ventraler Zugang	81.65.13↔	Vertebroplastik, 4 und mehr Wirbelkörper
81.05↔	Dorsale und dorsolumbale Spondylodese, dorsaler Zugang	81.65.99↔	Vertebroplastik, sonstige
81.06↔	Lumbale und lumbosakrale Spondylodese, ventraler Zugang	81.66.10↔	Kyphoplastik, 1 Wirbelkörper
81.07↔	Lumbale und lumbosakrale Spondylodese, intratransversaler Zugang	81.66.11↔	Kyphoplastik, 2 Wirbelkörper
81.08↔	Lumbale und lumbosakrale Spondylodese, dorsaler Zugang	81.66.12↔	Kyphoplastik, 3 Wirbelkörper
81.30↔	Reoperation einer Spondylodese, n.n.bez.	81.66.13↔	Kyphoplastik, 4 und mehr Wirbelkörper
81.31↔	Reoperation einer Spondylodese an Atlas-Axis	81.66.99↔	Kyphoplastik, sonstige
81.32↔	Reoperation einer sonstigen zervikalen Spondylodese mit ventralem Zugang	84.51.10↔	Einsetzen von interkorporellen Cages, 1 Segment
81.33↔	Reoperation einer sonstigen zervikalen Spondylodese mit dorsalem Zugang	84.51.11↔	Einsetzen von interkorporellen Cages, 2 Segmente
81.34↔	Reoperation einer dorsalen und dorsolumbalen Spondylodese, ventraler Zugang	84.51.12↔	Einsetzen von interkorporellen Cages, 3 Segmente
81.35↔	Reoperation einer dorsalen und dorsolumbalen Spondylodese, dorsaler Zugang	84.51.13↔	Einsetzen von interkorporellen Cages, 4 oder mehr Segmente
81.36↔	Reoperation einer lumbalen und lumbosakralen Spondylodese, ventraler Zugang	84.51.99↔	Einsetzen von interkorporellen Implantaten, sonstige
81.37↔	Reoperation einer lumbalen und lumbosakralen Spondylodese, intratransversaler Zugang	84.60↔	Einsetzen von Diskusprothese, nicht näher bezeichnet
81.38↔	Reoperation einer lumbalen und lumbosakralen Spondylodese, dorsaler Zugang	84.61↔	Einsetzen von partieller Diskusprothese, zervikal
		84.62↔	Einsetzen von totaler Diskusprothese, zervikal
		84.63↔	Einsetzen von Diskusprothese, thorakal
		84.64↔	Einsetzen von partieller Diskusprothese, lumbosakral
		84.65↔	Einsetzen von totaler Diskusprothese, lumbosakral
		84.66.10↔	Ersetzen von künstlicher Diskusprothese, zervikal
		84.66.20↔	Revision von künstlicher Diskusprothese, zervikal
		84.66.99↔	Revision oder Ersetzen von künstlicher Diskusprothese, zervikal, sonstige
		84.67↔	Revision oder Ersetzen von künstlicher Diskusprothese, thorakal
		84.68.10↔	Ersetzen von künstlicher Diskusprothese, lumbosakral
		84.68.20↔	Revision von künstlicher Diskusprothese, lumbosakral
		84.68.99↔	Revision oder Ersetzen von künstlicher Diskusprothese, lumbosakral, sonstige
		84.69.10↔	Ersetzen von künstlicher Diskusprothese
		84.69.20↔	Revision von künstlicher Diskusprothese
		84.69.99↔	Revision oder Ersetzen von künstlicher Diskusprothese, sonstige
		84.81.20↔	Revision von interspinösen Implantaten

84.81.99↔	Revision von interspinösen Implantaten, sonstige	84.84↔	Einsetzen oder Ersetzen von Facettengelenksprothesen
84.82↔	Einsetzen oder Ersetzen von Vorrichtung(en) zur dynamischen Stabilisierung mit Pedikelschrauben	84.85↔	Revision von Facettengelenksprothesen
84.83↔	Revision von Vorrichtung(en) zur dynamischen Stabilisierung mit Pedikelschrauben		

Prozedur B03-5

01.24.00↔	Sonstige Kraniotomie, n.n.bez.	77.16.11↔	Sonstige Knocheninzision ohne Knochendurchtrennung an der Patella, Fremdkörperentfernung
01.24.10↔	Sonstige Kraniotomie mit Dekompression	77.16.12↔	Sonstige Knocheninzision ohne Knochendurchtrennung an der Patella, Einlage und Entfernung eines Medikamententrägers
01.24.11↔	Sonstige Kraniotomie zur Entleerung eines epiduralen Hämatoms	77.16.13↔	Sonstige Knocheninzision ohne Knochendurchtrennung an der Patella, Drainage
01.24.12↔	Sonstige Kraniotomie zur Entleerung eines epiduralen Empyems	77.16.99↔	Sonstige Knocheninzision ohne Knochendurchtrennung an der Patella, sonstige
01.24.13↔	Sonstige Kraniotomie, Einlegen von alloplastischem Material oder Medikamententrägers in den Schädelknochen oder Epiduralraum	77.20↔	Keilosteotomie, ohne Angabe der Lokalisation
01.24.14↔	Sonstige Kraniotomie, Entfernung von alloplastischem Material oder Medikamententrägers aus Schädelknochen oder Epiduralraum	77.25.00↔	Keilosteotomie am Femur, n.n.bez.
01.24.15↔	Sonstige Kraniotomie, Entfernung eines Fremdkörpers aus Schädelknochen oder Epiduralraum	77.25.10↔	Keilosteotomie am Schenkelhals
01.24.16↔	Sonstige Kraniotomie, sonstige Drainage epiduraler Flüssigkeit oder aus sonstigen Gründen	77.25.20↔	Keilosteotomie am sonstigen Femur
01.24.20↔	Kraniotomie der Kalotte als Zugang, n.n.bez.	77.25.99↔	Keilosteotomie am Femur, sonstige
01.24.21↔	Bohrlochtrepantation der Kalotte als Zugang	77.27.00↔	Keilosteotomie an Tibia und Fibula, n.n.bez.
01.24.22↔	Stereotaktisch geführte Schädelöffnung über die Kalotte als Zugang	77.27.10↔	Keilosteotomie an der Tibia
01.24.29↔	Kraniotomie der Kalotte als Zugang, sonstige	77.27.20↔	Keilosteotomie an der Fibula
01.24.30↔	Zugang zur Schädelbasis, n.n.bez.	77.27.99↔	Keilosteotomie an Tibia und Fibula, sonstige
01.24.31↔	Zugang zur Schädelbasis, transoral	77.29.00↔	Sonstige Keilosteotomie an anderen näher bezeichneten Knochen, ausser Gesichtsschädelknochen, n.n.bez.
01.24.32↔	Zugang zur Schädelbasis, transoral mit Spaltung des weichen Gaumens	77.29.10↔	Keilosteotomie an Phalangen der Hand
01.24.33↔	Zugang zur Schädelbasis, transoral mit Spaltung des weichen und harten Gaumens	77.29.20↔	Keilosteotomie am Wirbel
01.24.34↔	Zugang zur Schädelbasis, transsphenoidal	77.29.40↔	Keilosteotomie an Phalangen des Fusses
01.24.35↔	Zugang zur Schädelbasis, transethmoidal	77.29.99↔	Sonstige Keilosteotomie an anderen näher bezeichneten Knochen, ausser Gesichtsschädelknochen, sonstige
01.24.36↔	Zugang zur Schädelbasis, transmastoidal	77.30↔	Sonstige Knochendurchtrennung, ohne Angabe der Lokalisation
01.24.37↔	Zugang zur Schädelbasis, translabyrinthär	77.35.00↔	Sonstige Knochendurchtrennung am Femur, n.n.bez.
01.24.38↔	Zugang zur Schädelbasis, transpyramidal	77.35.10↔	De-)Rotationsosteotomie am Schenkelhals
01.24.39↔	Zugang zur Schädelbasis, sonstige	77.35.11↔	Kortikotomie bei Segmenttransport am Schenkelhals
01.24.3a↔	Zugang zur Schädelbasis, transkondylär	77.35.12↔	Komplexe (mehrdimensionale) Osteotomie (mit Achsenkorrektur) am Schenkelhals
01.24.3b↔	Zugang zur Schädelbasis, transorbital	77.35.19↔	Sonstige Knochendurchtrennung am Schenkelhals
01.24.3c↔	Zugang zur Schädelbasis, mit Le-Fort-I-Osteotomie	77.35.20↔	(De-)Rotationsosteotomie an sonstigen Teilen des Femurs
01.24.3d↔	Zugang zur Schädelbasis, transnasal-transcribiform	77.35.21↔	Kortikotomie bei Segmenttransport an sonstigen Teilen des Femurs
01.24.3e↔	Zugang zur Schädelbasis, transnasal-transclival	77.35.22↔	Komplexe (mehrdimensionale) Osteotomie (mit Achsenkorrektur) an sonstigen Teilen des Femurs
01.24.3f↔	Zugang zur Schädelbasis, transoral-transclival	77.35.23↔	Sonstige Knochendurchtrennung an sonstigen Teilen des Femurs
01.24.3g↔	Zugang zur Schädelbasis, transnasal-transpterygoidal	77.35.99↔	Sonstige Knochendurchtrennung am Femur, sonstige
01.24.99↔	Sonstige Kraniotomie, sonstige	77.37.00↔	Sonstige Knochendurchtrennung an Tibia und Fibula, n.n.bez.
01.25.00↔	Sonstige Kraniektomie, n.n.bez.	77.37.10↔	Rotationsosteotomie an der Tibia
01.25.10↔	Sonstige Kraniektomie mit Dekompression	77.37.12↔	Kortikotomie bei Segmenttransport an der Tibia
01.25.11↔	Sonstige Kraniektomie zur Entleerung eines epiduralen Hämatoms	77.37.13↔	Komplexe (mehrdimensionale) Osteotomie (mit Achsenkorrektur) an der Tibia
01.25.12↔	Sonstige Kraniektomie zur Entleerung eines epiduralen Empyems	77.37.14↔	Valgisierende oder varisierende Osteotomie an der Tibia
01.25.13↔	Sonstige Kraniektomie zur Entfernung eines Fremdkörpers aus Schädelknochen oder Epiduralraum	77.37.19↔	Sonstige Knochendurchtrennung an der Tibia
01.25.14↔	Sonstige Kraniektomie mit Einlegen von alloplastischem Material oder eines Medikamententrägers in den Schädelknochen oder Epiduralraum	77.37.20↔	(De-)Rotationsosteotomie an der Fibula
01.25.19↔	Sonstige Kraniektomie zur Drainage epiduraler Flüssigkeit oder aus sonstigen Gründen	77.37.21↔	Kortikotomie bei Segmenttransport an der Fibula
01.25.20↔	Sonstige Kraniektomie, Rekraniektomie mit Einbringen einer Drainage	77.37.22↔	Komplexe (mehrdimensionale) Osteotomie (mit Achsenkorrektur) an der Fibula
01.25.21↔	Sonstige Kraniektomie, Rekraniektomie zur Entfernung von alloplastischem Material oder eines Medikamententrägers aus dem Schädelknochen oder Epiduralraumes	77.37.29↔	Sonstige Knochendurchtrennung an der Fibula
01.25.99↔	Sonstige Kraniektomie, sonstige	77.37.99↔	Sonstige Knochendurchtrennung an Tibia und Fibula, sonstige
77.16.00↔	Sonstige Knocheninzision ohne Knochendurchtrennung an der Patella, n.n.bez.	77.39.00↔	Sonstige Knochendurchtrennung an anderen näher bezeichneten Knochen, ausser Gesichtsschädelknochen, n.n.bez.
77.16.10↔	Sonstige Knocheninzision ohne Knochendurchtrennung an der Patella, Exploration und Knochenbohrung	77.39.10↔	(De-)Rotationsosteotomie an Phalangen der Hand
		77.39.19↔	Sonstige Knochendurchtrennung an Phalangen der Hand
		77.39.40↔	Korrekturosteotomie an Phalangen des Fusses
		77.39.49↔	Sonstige Knochendurchtrennung an Phalangen des Fusses
		77.86↔	Sonstige partielle Knochenresektion aus der Patella
		78.05.10↔	Knochen transplantation am Femur, gefässgestielt mit mikrovaskulärer Anastomose

78.05.11↔	Knochentransplantation am Femur, gefässgestielt, ohne mikrovaskuläre Anastomose	78.65.01↔	Knochenimplantatentfernung am Femur, Draht, intramedullärer Draht, Schraube, Zuggurtung/Cerclage, (winkelstabile) Platte, Winkelplatte/Kondylenplatte, dynamische Kompressionsschraube, Marknagel, Fixateur externe, (Blount-) Klammern
78.05.12↔	Knochentransplantation am Femur, allogene	78.65.02↔	Knochenimplantatentfernung am Femur (Schenkelhals / proximal / distal, ausser Schaft), Marknagel mit Gelenkkomponente, Verriegelungsnagel, Transfixationsnagel
78.05.13↔	Knorpel-Knochentransplantation am Femur	78.65.03↔	Knochenimplantatentfernung am Femur (Schaft), Marknagel mit Gelenkkomponente
78.15.00↔	Anlegen eines Fixateur externe am Femur (inkl. Reposition von Frakturen), n.n.bez.	78.65.04↔	Knochenimplantatentfernung am Femur (proximal / Schaft / distal, ausser Schenkelhals), Ringfixateur
78.15.10↔	Offene Reposition einer Schenkelhalsfraktur und proximalen Femurfraktur mit Knochenfixation durch Fixateur externe	78.65.05↔	Knochenimplantatentfernung am Femur, Entfernung eines Knochen(teil)ersatzes am Femur
78.15.40↔	Geschlossene Reposition einer sonstigen Femurfraktur mit Knochenfixation durch Fixateur externe	78.65.08↔	Knochenimplantatentfernung am Femur: sonstiges Osteosynthesematerial
78.15.99↔	Anlegen eines Fixateur externe am Femur (inkl. Reposition von Frakturen), sonstige	78.69.11↔	Knochenimplantatentfernung an Phalangen der Hand, (intramedullärer) Draht, Schraube, Zuggurtung/Cerclage, (winkelstabile) Platte, Fixateur externe, (Blount-)Klammern
78.20↔	Verkürzungsosteotomie, ohne Angabe der Lokalisation	78.69.15↔	Knochenimplantatentfernung an anderen näher bezeichneten Knochen, ausser Gesichtsschädelknochen, Entfernung eines Knochen(teil)ersatzes an Phalangen der Hand
78.25.00↔	Verkürzungsosteotomie am Femur, n.n.bez.	78.69.18↔	Knochenimplantatentfernung an Phalangen der Hand, sonstiges Osteosynthesematerial
78.25.10↔	Temporäre Epiphyseodese am Schenkelhals	78.69.21↔	Knochenimplantatentfernung am Becken, Draht, Schraube, Zuggurtung/Cerclage, Fixateur externe, Ringfixateur, (Blount-) Klammern
78.25.11↔	Permanente Epiphyseodese am Schenkelhals	78.69.22↔	Knochenimplantatentfernung am Becken, (winkelstabile) Platte
78.25.12↔	Therapeutische Epiphyseolyse am Schenkelhals	78.69.25↔	Knochenimplantatentfernung an anderen näher bezeichneten Knochen, ausser Gesichtsschädelknochen, Entfernung eines Knochen(teil)ersatzes am Becken
78.25.19↔	Sonstige Verkürzungsosteotomie am Schenkelhals	78.69.28↔	Knochenimplantatentfernung am Becken, sonstiges Osteosynthesematerial
78.25.20↔	Temporäre Epiphyseodese an sonstigen Teilen des Femur	78.69.31↔	Knochenimplantatentfernung an Talus und Kalkaneus, (intramedullärer) Draht, Schraube, Zuggurtung/Cerclage, (winkelstabile) Platte, Fixateur externe, Ringfixateur, (Blount-) Klammern
78.25.21↔	Permanente Epiphyseodese an sonstigen Teilen des Femur	78.69.38↔	Knochenimplantatentfernung an Talus und Kalkaneus, sonstiges Osteosynthesematerial
78.25.22↔	Therapeutische Epiphyseolyse an sonstigen Teilen des Femur	78.69.41↔	Knochenimplantatentfernung an Phalangen des Fusses, (intramedullärer) Draht, Schraube, Zuggurtung/Cerclage, (winkelstabile) Platte, Fixateur externe, (Blount-)Klammern
78.25.99↔	Verkürzungsosteotomie am Femur, sonstige	78.69.45↔	Knochenimplantatentfernung an anderen näher bezeichneten Knochen, ausser Gesichtsschädelknochen, Entfernung eines Knochen(teil)ersatzes an Phalangen des Fusses
78.30↔	Verlängerungsosteotomie an Extremitäten, ohne Angabe der Lokalisation	78.69.48↔	Knochenimplantatentfernung an Phalangen des Fusses, sonstiges Osteosynthesematerial
78.35.00↔	Verlängerungsosteotomie am Femur, n.n.bez.	78.69.51↔	Knochenimplantatentfernung an anderen näher bezeichneten Knochen, Draht, Zuggurtung/Cerclage, Blount-Klammern
78.35.10↔	Verlängerungsosteotomie am Schenkelhals	78.69.52↔	Knochenimplantatentfernung an anderen näher bezeichneten Knochen, Schraube, (winkelstabile) Platte, dynamische Kompressionsschraube, intramedullärer Draht, Marknagel, Marknagel mit Gelenkkomponente, Verriegelungsnagel, Transfixationsnagel, Fixateur externe
78.35.19↔	Verlängerungsosteotomie an sonstigen Teilen des Femur	78.69.53↔	Knochenimplantatentfernung an anderen näher bezeichneten Knochen, Winkelplatte/Kondylenplatte
78.35.99↔	Verlängerungsosteotomie am Femur, sonstige	78.69.55↔	Knochenimplantatentfernung an anderen näher bezeichneten Knochen, ausser Gesichtsschädelknochen, Entfernung eines Knochen(teil)ersatzes an sonstigen näher bezeichneten Knochen
78.39.10↔	Verlängerungsosteotomie an Phalangen der Hand	78.69.58↔	Knochenimplantatentfernung an anderen näher bezeichneten Knochen, sonstiges Osteosynthesematerial
78.39.20↔	Verlängerungsosteotomie am Becken	78.69.61↔	Entfernung von Osteosynthesematerial an Wirbelsäule
78.39.30↔	Verlängerungsosteotomie an Phalangen des Fusses	78.69.65↔	Knochenimplantatentfernung an anderen näher bezeichneten Knochen, ausser Gesichtsschädelknochen, Entfernung eines Knochen(teil)ersatzes an der Wirbelsäule
78.39.99↔	Verlängerungsosteotomie an anderen näher bezeichneten Knochen, sonstige	78.69.71↔	Arthroskopische Entfernung von Osteosynthesematerial
78.40↔	Sonstige plastische Rekonstruktion an Knochen, ohne Angabe der Lokalisation	79.15.00↔	Geschlossene Reposition einer Femurfraktur mit innerer Knochenfixation, n.n.bez.
78.45↔	Sonstige plastische Rekonstruktion am Femur	79.15.10↔	Geschlossene Reposition einer distalen Femurfraktur mit innerer Knochenfixation
78.60.05↔	Knochenimplantatentfernung, ohne Angabe der Lokalisation, Entfernung eines Knochen(teil)ersatzes	79.15.20↔	Geschlossene Reposition einer sonstigen Femurfraktur mit innerer Knochenfixation
78.60.08↔	Entfernung eines internen Verlängerungs- oder Knochentransportsystems (motorisiert / nicht-motorisiert), jede Lokalisation		
78.62.01↔	Knochenimplantatentfernung am Humerus, (intramedullärer) Draht, Schraube, Zuggurtung/Cerclage, (winkelstabile) Platte, Winkelplatte /Kondylenplatte, Marknagel, Verriegelungsnagel, Transfixationsnagel, Fixateur externe, Ringfixateur, (Blount-) Klammern		
78.62.02↔	Knochenimplantatentfernung am Humerus, dynamische Kompressionsschraube, Marknagel mit Gelenkkomponente		
78.62.05↔	Knochenimplantatentfernung am Humerus, Entfernung eines Knochen(teil)ersatzes am Humerus		
78.62.08↔	Knochenimplantatentfernung am Humerus: sonstiges Osteosynthesematerial		
78.63.01↔	Knochenimplantatentfernung an Radius und Ulna, (intramedullärer) Draht, Schraube, Zuggurtung/Cerclage, (winkelstabile) Platte, Winkelplatte/Kondylenplatte, Marknagel, Verriegelungsnagel, Transfixationsnagel, Fixateur externe, Ringfixateur, (Blount-)Klammern		
78.63.05↔	Knochenimplantatentfernung an Radius und Ulna, Entfernung eines Knochen(teil)ersatzes an Radius und Ulna		
78.63.08↔	Knochenimplantatentfernung an Radius und Ulna (proximal / Schaft / distal), sonstiges		
78.64.01↔	Knochenimplantatentfernung an Karpalia und Metakarpalia, (intramedullärer) Draht, Schraube, Zuggurtung/Cerclage, (winkelstabile) Platte, Fixateur externe, Ringfixateur, (Blount-) Klammern		
78.64.05↔	Knochenimplantatentfernung an Karpalia und Metakarpalia, Entfernung eines Knochen(teil)ersatzes an Karpalia und Metakarpalia		
78.64.08↔	Knochenimplantatentfernung an Karpalia und Metakarpalia, sonstiges Osteosynthesematerial		

79.15.99↔	Geschlossene Reposition einer Femurfraktur mit innerer Knochenfixation, sonstige	81.26↔	Arthrodesse am Karpometakarpalgelenk
79.35.00↔	Offene Reposition einer Femurfraktur mit innerer Knochenfixation, n.n.bez.	81.27↔	Arthrodesse am Metakarpophalangealgelenk
79.35.10↔	Offene Reposition einer Hüftkopffraktur mit innerer Knochenfixation	81.28↔	Interphalangeal-Arthrodesse
79.35.11↔	Offene Reposition einer Schenkelhalsfraktur und proximalen Femurfraktur mit innerer Knochenfixation	81.29.00↔	Arthrodesse an anderen näher bezeichneten Gelenken, n.n.bez.
79.35.12↔	Offene Reposition einer Femurschaftfraktur mit innerer Knochenfixation	81.40.00↔	Rekonstruktion am Hüftgelenk, n.n.bez.
79.35.13↔	Offene Reposition einer distalen Femurfraktur mit innerer Knochenfixation	81.40.10↔	Refixation eines osteochondralen Fragmentes am Hüftgelenk, arthroskopisch
79.35.99↔	Offene Reposition einer Femurfraktur mit innerer Knochenfixation, sonstige	81.40.11↔	Refixation eines osteochondralen Fragmentes am Hüftgelenk, offen chirurgisch
79.39.00↔	Offene Reposition einer Fraktur anderer bezeichneter Knochen mit innerer Knochenfixation, n.n.bez.	81.40.14↔	Knorpeltransplantation und Implantation von in-vitro hergestellten Gewebekulturen am Hüftgelenk, arthroskopisch
79.39.20↔	Offene Reposition einer Fraktur des Acetabulums mit innerer Knochenfixation	81.40.15↔	Knorpeltransplantation und Implantation von in-vitro hergestellten Gewebekulturen am Hüftgelenk, offen chirurgisch
79.39.99↔	Offene Reposition einer Fraktur anderer bezeichneter Knochen mit innerer Knochenfixation, sonstige	81.40.18↔	Subchondrale Knocheneröffnung am Hüftgelenk, arthroskopisch
79.80↔	Offene Reposition einer Luxation an nicht bezeichneter Lokalisation	81.40.19↔	Subchondrale Knocheneröffnung am Hüftgelenk, offen chirurgisch
79.89.00↔	Offene Reposition einer Luxation an anderer bezeichneter Lokalisation, n.n.bez.	81.40.20↔	Subchondrale Knocheneröffnung am Hüftgelenk mit Einbringen eines azellulären Implantats, arthroskopisch
79.89.99↔	Offene Reposition einer Luxation an anderer bezeichneter Lokalisation, sonstige	81.40.21↔	Subchondrale Knocheneröffnung am Hüftgelenk mit Einbringen eines azellulären Implantats, offen chirurgisch
79.95↔	Nicht näher bezeichnete Operation an Verletzung des Femur	81.40.30↔	Arthroplastik am Hüftgelenk mit Osteotomie des Beckens, sonstige Osteotomie
80.05.00↔	Entfernen einer Hüftendoprothese, n.n.bez.	81.40.31↔	Arthroplastik am Hüftgelenk mit Osteotomie des Beckens, Tripelosteotomie
80.05.15↔	Entfernen einer Totalendoprothese des Hüftgelenks	81.40.32↔	Pfannendachplastik am Hüftgelenk
80.05.16↔	Entfernen einer Totalendoprothese des Hüftgelenks, Sonderprothese	81.40.33↔	Girdlestone-Resektion am Hüftgelenk, primär
80.05.17↔	Entfernen von Schaft, sowie Kopf einer Hüftendoprothese	81.40.99↔	Rekonstruktion am Hüftgelenk, sonstige
80.05.18↔	Entfernen von Schaft, Kopf, sowie Inlay einer Hüftendoprothese	81.42↔	Five in one Rekonstruktion am Kniegelenk
80.05.1a↔	Entfernen des Inlays einer Hüftendoprothese	81.43↔	Rekonstruktion am Kniegelenk nach unhappy triad
80.05.1b↔	Entfernen des Kopfes einer Hüftendoprothese	81.44.00↔	Stabilisierung der Patella, n.n.bez.
80.05.1c↔	Entfernen von Kopf sowie Inlay einer Hüftendoprothese	81.44.10↔	Stabilisierung der Patella, Retinakulumspaltung, lateral
80.05.1d↔	Entfernen von Kopf, Inlay sowie Pfanne einer Hüftendoprothese	81.44.11↔	Stabilisierung der Patella, Retinakulumspaltung, lateral mit Zügelungsoperation
80.05.1e↔	Entfernen von Inlay sowie Pfanne einer Hüftendoprothese	81.44.12↔	Stabilisierung der Patella, Verlagerung des Patellarsehnenansatzes
80.05.1f↔	Entfernen von Stütz-, resp. Pfannendachschale sowie Pfanne einer Hüftendoprothese	81.44.13↔	Stabilisierung der Patella, Verlagerung des Patellarsehnenansatzes mit Knochenspan
80.05.1g↔	Entfernen von Stütz-, resp. Pfannendachschale, Pfanne sowie Kopf einer Hüftendoprothese	81.44.14↔	Stabilisierung der Patella mittels MPFL (Mediales Patello-Femorales Ligament)-Plastik
80.05.99↔	Entfernen einer Hüftendoprothese, sonstige	81.44.99↔	Stabilisierung der Patella, sonstige
80.46.00↔	Durchtrennung von Gelenkscapsel, Ligament oder Knorpel am Knie, n.n.bez.	81.46↔	Sonstige Rekonstruktion am Kollateralband
80.46.10↔	Durchtrennung von Gelenkscapsel, Ligament oder Knorpel am Kniegelenk	81.47.00↔	Sonstige Rekonstruktion am Kniegelenk, n.n.bez.
80.46.20↔	Durchtrennung von Gelenkscapsel, Ligament oder Knorpel am proximalen Tibiofibulargelenk	81.47.10↔	Refixation eines osteochondralen Fragmentes am Kniegelenk
80.46.99↔	Durchtrennung von Gelenkscapsel, Ligament oder Knorpel am Knie, sonstige	81.47.11↔	Refixation eines osteochondralen Fragmentes am Kniegelenk, arthroskopisch
80.6x.00↔	Menishektomie am Knie, n.n.bez.	81.47.14↔	Meniskusrefixation, offen chirurgisch
80.6x.10↔	Menishektomie am Knie, arthroskopisch, partiell	81.47.15↔	Meniskusrefixation, arthroskopisch
80.6x.11↔	Menishektomie am Knie, arthroskopisch, total	81.47.16↔	Meiniskustransplantation
80.6x.20↔	Menishektomie am Knie, offen chirurgisch, partiell	81.47.17↔	Knorpeltransplantation und Implantation von in-vitro hergestellten Gewebekulturen am Kniegelenk, offen chirurgisch
80.6x.21↔	Menishektomie am Knie, offen chirurgisch, total	81.47.18↔	Knorpeltransplantation und Implantation von in-vitro hergestellten Gewebekulturen am Kniegelenk, arthroskopisch
80.6x.99↔	Menishektomie am Knie, sonstige	81.47.19↔	Knöcherner Refixation eines Kreuzbandes, offen chirurgisch
81.11↔	Arthrodesse am Sprunggelenk	81.47.20↔	Knöcherner Refixation eines Kreuzbandes, arthroskopisch
81.12.00↔	Arthrodesse Double, n.n.bez.	81.47.23↔	Subchondrale Knocheneröffnung am Kniegelenk, offen chirurgisch
81.12.10↔	Arthrodesse oberes Sprunggelenk mit unterem Sprunggelenk	81.47.24↔	Subchondrale Knocheneröffnung am Kniegelenk, arthroskopisch
81.12.11↔	Arthrodesse oberes Sprunggelenk mit unterem Sprunggelenk und Chopartgelenk	81.47.25↔	Subchondrale Knocheneröffnung am Kniegelenk mit Einbringen eines azellulären Implantats, arthroskopisch
81.12.12↔	Arthrodesse unteres Sprunggelenk, zwei Sprunggelenkscammern	81.47.26↔	Implantation eines patientenindividuellen metallischen Knorpelersatzes am Kniegelenk
81.12.13↔	Arthrodesse unteres Sprunggelenk, drei Sprunggelenkscammern	81.47.27↔	Resektionsarthroplastik am Kniegelenk
81.12.99↔	Arthrodesse Double, sonstige	81.47.28↔	Subchondrale Knocheneröffnung am Kniegelenk mit Einbringen eines azellulären Implantats, offen chirurgisch
81.13↔	Subtalare Arthrodesse	81.47.30↔	Sonstige Refixation und Naht am Kapselbandapparat des Kniegelenks
81.14↔	Mediotarsale Arthrodesse	81.47.31↔	Sonstige Bandplastik am Kniegelenk, offen chirurgisch
81.15↔	Tarsometatarsale Arthrodesse	81.47.40↔	Sonstige Rekonstruktion am Kniegelenk, Patella und ihr Halteapparat
81.20↔	Arthrodesse an nicht bezeichneten Gelenken	81.47.50↔	Knorpeltransplantation mit OATS (osteoarticular transfer system)-Verfahren, Mosaikplastik am Kniegelenk, offen chirurgisch
81.21↔	Hüft-Arthrodesse		
81.22↔	Knie-Arthrodesse		
81.24↔	Ellenbogen-Arthrodesse		

81.47.51↔	Knorpeltransplantation mit OATS (osteoarticular transfer system)-Verfahren, Mosaikplastik am Kniegelenk, arthroskopisch	81.83.28↔	Subchondrale Knocheneröffnung, Akromioklavikulargelenk, arthroskopisch
81.47.60↔	Trochleaplastik am Kniegelenk mit Arthrotomie, Osteotomie des distalen Femurs mit oder ohne subchondraler Spongiosaplastik	81.83.29↔	Subchondrale Knocheneröffnung, Akromioklavikulargelenk, offen chirurgisch
81.47.90↔	Sonstige Rekonstruktion am Kniegelenk, arthroskopisch	81.83.30↔	Subchondrale Knocheneröffnung mit Einbringen eines azellulären Implantats, Humeroglenoidalgelenk, arthroskopisch
81.47.99↔	Sonstige Rekonstruktion am Kniegelenk, sonstige	81.83.31↔	Subchondrale Knocheneröffnung mit Einbringen eines azellulären Implantats, Akromioklavikulargelenk, arthroskopisch
81.49.00↔	Sonstige Rekonstruktion am Sprunggelenk, n.n.bez.	81.83.32↔	Refixation des Labrum glenoidale, arthroskopisch
81.49.10↔	Refixation eines osteochondralen Fragmentes, Oberes Sprunggelenk, arthroskopisch	81.83.33↔	Erweiterung des subakromialen Raumes, arthroskopisch
81.49.11↔	Refixation eines osteochondralen Fragmentes, Oberes Sprunggelenk, offen chirurgisch	81.83.34↔	Kapselraffung mit Fixation am Glenoid, arthroskopisch
81.49.12↔	Refixation eines osteochondralen Fragmentes, Unteres Sprunggelenk, arthroskopisch	81.83.35↔	Subchondrale Knocheneröffnung mit Einbringen eines azellulären Implantats, Humeroglenoidalgelenk, offen chirurgisch
81.49.13↔	Refixation eines osteochondralen Fragmentes, Unteres Sprunggelenk, offen chirurgisch	81.83.36↔	Subchondrale Knocheneröffnung mit Einbringen eines azellulären Implantats, Akromioklavikulargelenk, offen chirurgisch
81.49.18↔	Knorpeltransplantation und Implantation von in-vitro hergestellten Gewebekulturen, Oberes Sprunggelenk, arthroskopisch	81.83.39↔	Refixation und Plastik am Kapselbandapparat des Schultergelenkes, sonstige, arthroskopisch
81.49.19↔	Knorpeltransplantation und Implantation von in-vitro hergestellten Gewebekulturen, Oberes Sprunggelenk, offen chirurgisch	81.83.40↔	Resektionsarthroplastik am Schultergelenk
81.49.20↔	Knorpeltransplantation und Implantation von in-vitro hergestellten Gewebekulturen, Unteres Sprunggelenk, arthroskopisch	81.83.41↔	Refixation des Limbus, offen chirurgisch
81.49.21↔	Knorpeltransplantation und Implantation von in-vitro hergestellten Gewebekulturen, Unteres Sprunggelenk, offen chirurgisch	81.83.42↔	Vordere und Hintere Pfannenrandplastik
81.49.26↔	Subchondrale Knocheneröffnung, Oberes Sprunggelenk, arthroskopisch	81.83.43↔	Vordere und Hintere Kapselplastik
81.49.27↔	Subchondrale Knocheneröffnung, Oberes Sprunggelenk, offen chirurgisch	81.83.44↔	Akromioplastik mit Durchtrennung des Ligamentum coracoacromiale, offen chirurgisch
81.49.28↔	Subchondrale Knocheneröffnung, Unteres Sprunggelenk, arthroskopisch	81.83.49↔	Refixation und Plastik am Kapselbandapparat des Schultergelenkes, sonstige, offen chirurgisch
81.49.29↔	Subchondrale Knocheneröffnung, Unteres Sprunggelenk, offen chirurgisch	81.83.99↔	Sonstiger Eingriff am Schultergelenk, sonstige
81.49.30↔	Subchondrale Knocheneröffnung mit Einbringen eines azellulären Implantats, oberes Sprunggelenk, arthroskopisch	81.85.00↔	Sonstige Rekonstruktion am Ellenbogen, n.n.bez.
81.49.31↔	Subchondrale Knocheneröffnung mit Einbringen eines azellulären Implantats, unteres Sprunggelenk, arthroskopisch	81.85.10↔	Refixation eines osteochondralen Fragmentes am Ellenbogen, arthroskopisch
81.49.32↔	Resektionsarthroplastik am Sprunggelenk	81.85.11↔	Refixation eines osteochondralen Fragmentes am Ellenbogen, offen chirurgisch
81.49.33↔	Refixation und Plastik am Kapselbandapparat des oberen Sprunggelenkes	81.85.14↔	Knorpeltransplantation und Implantation am Ellenbogen von in-vitro hergestellten Gewebekulturen, arthroskopisch
81.49.34↔	Subchondrale Knocheneröffnung mit Einbringen eines azellulären Implantats, oberes Sprunggelenk, offen chirurgisch	81.85.15↔	Knorpeltransplantation und Implantation am Ellenbogen von in-vitro hergestellten Gewebekulturen, offen chirurgisch
81.49.35↔	Subchondrale Knocheneröffnung mit Einbringen eines azellulären Implantats, unteres Sprunggelenk, offen chirurgisch	81.85.18↔	Subchondrale Knocheneröffnung am Ellenbogen, arthroskopisch
81.49.99↔	Sonstige Rekonstruktion am Sprunggelenk, sonstige	81.85.19↔	Subchondrale Knocheneröffnung am Ellenbogen, offen chirurgisch
81.83.00↔	Sonstiger Eingriff am Schultergelenk, n.n.bez.	81.85.20↔	Subchondrale Knocheneröffnung am Ellenbogen mit Einbringen eines azellulären Implantats, arthroskopisch
81.83.10↔	Refixation eines osteochondralen Fragmentes, Humeroglenoidalgelenk, arthroskopisch	81.85.21↔	Resektionsarthroplastik am Ellenbogengelenk
81.83.11↔	Refixation eines osteochondralen Fragmentes, Humeroglenoidalgelenk, offen chirurgisch	81.85.30↔	Prothetischer Ersatz der distalen Humerusgelenkfläche
81.83.12↔	Refixation eines osteochondralen Fragmentes, Akromioklavikulargelenk, arthroskopisch	81.85.32↔	Sonstige Rekonstruktion am Ellenbogen, Ulnakopfprothese
81.83.13↔	Refixation eines osteochondralen Fragmentes, Akromioklavikulargelenk, offen chirurgisch	81.85.99↔	Sonstige Rekonstruktion am Ellenbogen, sonstige
81.83.18↔	Knorpeltransplantation und Implantation von in-vitro hergestellten Gewebekulturen, Humeroglenoidalgelenk, arthroskopisch	81.94↔	Naht an Kapsel oder Ligament von Sprunggelenk oder Fuss
81.83.19↔	Knorpeltransplantation und Implantation von in-vitro hergestellten Gewebekulturen, Humeroglenoidalgelenk, offen chirurgisch	81.95.00↔	Naht an Kapsel oder Ligament der übrigen unteren Extremitäten, n.n.bez.
81.83.20↔	Knorpeltransplantation und Implantation von in-vitro hergestellten Gewebekulturen, Akromioklavikulargelenk, arthroskopisch	81.95.10↔	Naht an Kapsel oder Ligament der übrigen unteren Extremitäten, Naht des vorderen Kreuzbandes, arthroskopisch
81.83.21↔	Knorpeltransplantation und Implantation von in-vitro hergestellten Gewebekulturen, Akromioklavikulargelenk, offen chirurgisch	81.95.11↔	Naht an Kapsel oder Ligament der übrigen unteren Extremitäten, Naht des vorderen Kreuzbandes, offen chirurgisch
81.83.26↔	Subchondrale Knocheneröffnung, Humeroglenoidalgelenk, arthroskopisch	81.95.12↔	Naht an Kapsel oder Ligament der übrigen unteren Extremitäten, Naht des hinteren Kreuzbandes, arthroskopisch
81.83.27↔	Subchondrale Knocheneröffnung, Humeroglenoidalgelenk, offen chirurgisch	81.95.13↔	Naht an Kapsel oder Ligament der übrigen unteren Extremitäten, Naht des hinteren Kreuzbandes, offen chirurgisch
		81.95.14↔	Naht an Kapsel oder Ligament der übrigen unteren Extremitäten, Naht des medialen Kapselbandapparates mit Eingriff am Meniskus, arthroskopisch
		81.95.15↔	Naht an Kapsel oder Ligament der übrigen unteren Extremitäten, Naht des medialen Kapselbandapparates mit Eingriff am Meniskus, offen chirurgisch
		81.95.16↔	Naht an Kapsel oder Ligament der übrigen unteren Extremitäten, Naht des lateralen Kapselbandapparates, arthroskopisch
		81.95.17↔	Naht an Kapsel oder Ligament der übrigen unteren Extremitäten, Naht des lateralen Kapselbandapparates, offen chirurgisch
		81.95.18↔	Naht an Kapsel oder Ligament der übrigen unteren Extremitäten, Naht des dorsalen Kapselbandapparates, offen chirurgisch

81.95.99↔	Naht an Kapsel oder Ligament der übrigen unteren Extremitäten, sonstige	81.96.60↔	Sonstige Rekonstruktion an Gelenken, Zehengelenk, n.n.bez.
81.96.00↔	Sonstige Rekonstruktion an Gelenken, n.n.bez.	81.96.61↔	Sonstige Rekonstruktion an Gelenken, Zehengelenk, Refixation eines osteochondralen Fragmentes, arthroskopisch
81.96.20↔	Sonstige Rekonstruktion an Gelenken, Handgelenk, n.n.bez.	81.96.62↔	Sonstige Rekonstruktion an Gelenken, Zehengelenk, Refixation eines osteochondralen Fragmentes, offen chirurgisch
81.96.21↔	Sonstige Rekonstruktion an Gelenken, Handgelenk, Refixation eines osteochondralen Fragmentes, arthroskopisch	81.96.65↔	Sonstige Rekonstruktion an Gelenken, Zehengelenk, Knorpeltransplantation und Implantation von in-vitro hergestellten Gewebekulturen, arthroskopisch
81.96.22↔	Sonstige Rekonstruktion an Gelenken, Handgelenk, Refixation eines osteochondralen Fragmentes, offen chirurgisch	81.96.66↔	Sonstige Rekonstruktion an Gelenken, Zehengelenk, Knorpeltransplantation und Implantation von in-vitro hergestellten Gewebekulturen, offen chirurgisch
81.96.25↔	Sonstige Rekonstruktion an Gelenken, Handgelenk, Knorpeltransplantation und Implantation von in-vitro hergestellten Gewebekulturen, arthroskopisch	81.96.69↔	Sonstige Rekonstruktion an Gelenken, Zehengelenk, sonstige
81.96.26↔	Sonstige Rekonstruktion an Gelenken, Handgelenk, Knorpeltransplantation und Implantation von in-vitro hergestellten Gewebekulturen, offen chirurgisch	81.96.6a↔	Sonstige Rekonstruktion an Gelenken, Zehengelenk, Subchondrale Knocheneröffnung, arthroskopisch
81.96.29↔	Sonstige Rekonstruktion an Gelenken, Handgelenk, sonstige	81.96.6b↔	Sonstige Rekonstruktion an Gelenken, Zehengelenk, Subchondrale Knocheneröffnung, offen chirurgisch
81.96.2a↔	Sonstige Rekonstruktion an Gelenken, Handgelenk, Subchondrale Knocheneröffnung, arthroskopisch	81.96.6c↔	Sonstige Rekonstruktion an Gelenken, Zehengelenk, Subchondrale Knocheneröffnung mit Einbringen eines azellulären Implantats, arthroskopisch
81.96.2b↔	Sonstige Rekonstruktion an Gelenken, Handgelenk, Subchondrale Knocheneröffnung, offen chirurgisch	81.96.70↔	Sonstige Rekonstruktion an Gelenken, sonstige Gelenke des Fusses, n.n.bez.
81.96.2c↔	Sonstige Rekonstruktion an Gelenken, Handgelenk, Subchondrale Knocheneröffnung mit Einbringen eines azellulären Implantats, arthroskopisch	81.96.71↔	Sonstige Rekonstruktion an Gelenken, sonstige Gelenke des Fusses, Refixation eines osteochondralen Fragmentes, arthroskopisch
81.96.40↔	Sonstige Rekonstruktion an Gelenken, Proximales Tibiofibulargelenk, n.n.bez.	81.96.72↔	Sonstige Rekonstruktion an Gelenken, sonstige Gelenke des Fusses, Refixation eines osteochondralen Fragmentes, offen chirurgisch
81.96.41↔	Sonstige Rekonstruktion an Gelenken, Proximales Tibiofibulargelenk, Refixation eines osteochondralen Fragmentes, arthroskopisch	81.96.75↔	Sonstige Rekonstruktion an Gelenken, sonstige Gelenke des Fusses, Knorpeltransplantation und Implantation von in-vitro hergestellten Gewebekulturen, arthroskopisch
81.96.42↔	Sonstige Rekonstruktion an Gelenken, Proximales Tibiofibulargelenk, Refixation eines osteochondralen Fragmentes, offen chirurgisch	81.96.76↔	Sonstige Rekonstruktion an Gelenken, sonstige Gelenke des Fusses, Knorpeltransplantation und Implantation von in-vitro hergestellten Gewebekulturen, offen chirurgisch
81.96.45↔	Sonstige Rekonstruktion an Gelenken, Proximales Tibiofibulargelenk, Knorpeltransplantation und Implantation von in-vitro hergestellten Gewebekulturen, arthroskopisch	81.96.79↔	Sonstige Rekonstruktion an Gelenken, sonstige Fuss, sonstige
81.96.46↔	Sonstige Rekonstruktion an Gelenken, Proximales Tibiofibulargelenk, Knorpeltransplantation und Implantation von in-vitro hergestellten Gewebekulturen, offen chirurgisch	81.96.7a↔	Sonstige Rekonstruktion an Gelenken, sonstige Gelenke des Fusses, Subchondrale Knocheneröffnung, arthroskopisch
81.96.49↔	Sonstige Rekonstruktion an Gelenken, Proximales Tibiofibulargelenk, sonstige	81.96.7b↔	Sonstige Rekonstruktion an Gelenken, sonstige Gelenke des Fusses, subchondrale Knocheneröffnung, offen chirurgisch
81.96.4a↔	Sonstige Rekonstruktion an Gelenken, Proximales Tibiofibulargelenk, Subchondrale Knocheneröffnung, arthroskopisch	81.96.7c↔	Sonstige Rekonstruktion an Gelenken, sonstige Gelenke des Fusses, subchondrale Knocheneröffnung mit Einbringen eines azellulären Implantats, arthroskopisch
81.96.4b↔	Sonstige Rekonstruktion an Gelenken, Proximales Tibiofibulargelenk, Subchondrale Knocheneröffnung, offen chirurgisch	81.96.80↔	Sonstige Rekonstruktion an anderen näher bezeichneten Gelenken, n.n.bez.
81.96.4c↔	Sonstige Rekonstruktion an Gelenken, Proximales Tibiofibulargelenk, Subchondrale Knocheneröffnung mit Einbringen eines azellulären Implantats, arthroskopisch	81.96.81↔	Sonstige Rekonstruktion an anderen näher bezeichneten Gelenken, Refixation eines osteochondralen Fragmentes, arthroskopisch
81.96.50↔	Sonstige Rekonstruktion an Gelenken, Metatarsophalangealgelenk, n.n.bez.	81.96.82↔	Sonstige Rekonstruktion an anderen näher bezeichneten Gelenken, Refixation eines osteochondralen Fragmentes, offen chirurgisch
81.96.51↔	Sonstige Rekonstruktion an Gelenken, Metatarsophalangealgelenk, Refixation eines osteochondralen Fragmentes, arthroskopisch	81.96.85↔	Sonstige Rekonstruktion an anderen näher bezeichneten Gelenken, Knorpeltransplantation und Implantation von in-vitro hergestellten Gewebekulturen, arthroskopisch
81.96.52↔	Sonstige Rekonstruktion an Gelenken, Metatarsophalangealgelenk, Refixation eines osteochondralen Fragmentes, offen chirurgisch	81.96.86↔	Sonstige Rekonstruktion an anderen näher bezeichneten Gelenken, Knorpeltransplantation und Implantation von in-vitro hergestellten Gewebekulturen, offen chirurgisch
81.96.55↔	Sonstige Rekonstruktion an Gelenken, Metatarsophalangealgelenk, Knorpeltransplantation und Implantation von in-vitro hergestellten Gewebekulturen, arthroskopisch	81.96.89↔	Sonstige Rekonstruktion an anderen näher bezeichneten Gelenken, sonstige
81.96.56↔	Sonstige Rekonstruktion an Gelenken, Metatarsophalangealgelenk, Knorpeltransplantation und Implantation von in-vitro hergestellten Gewebekulturen, offen chirurgisch	81.96.8a↔	Sonstige Rekonstruktion an anderen näher bezeichneten Gelenken, subchondrale Knocheneröffnung, arthroskopisch
81.96.59↔	Sonstige Rekonstruktion an Gelenken, Metatarsophalangealgelenk, sonstige	81.96.8b↔	Sonstige Rekonstruktion an anderen näher bezeichneten Gelenken, subchondrale Knocheneröffnung, offen chirurgisch
81.96.5a↔	Sonstige Rekonstruktion an Gelenken, Metatarsophalangealgelenk, subchondrale Knocheneröffnung, arthroskopisch	81.96.8c↔	Sonstige Rekonstruktion an anderen näher bezeichneten Gelenken, subchondrale Knocheneröffnung mit Einbringen eines azellulären Implantats, arthroskopisch
81.96.5b↔	Sonstige Rekonstruktion an Gelenken, Metatarsophalangealgelenk, subchondrale Knocheneröffnung, offen chirurgisch	81.96.90↔	Sonstige gelenkrekonstruktive und gelenkplastische Eingriffe, n.n.bez.
81.96.5c↔	Sonstige Rekonstruktion an Gelenken, Metatarsophalangealgelenk, subchondrale Knocheneröffnung mit Einbringen eines azellulären Implantats, arthroskopisch	81.96.91↔	Sonstige gelenkrekonstruktive und gelenkplastische Eingriffe, Naht eines Kapsel- oder Kollateralbandes
		81.96.92↔	Sonstige gelenkrekonstruktive und gelenkplastische Eingriffe, Refixation am Kapselbandapparat anderer Gelenke
		81.96.95↔	Sonstige gelenkrekonstruktive und gelenkplastische Eingriffe Implantation einer Endoprothese an Gelenken der oberen Extremität, sonstige

81.96.96↔	Sonstige gelenkrekonstruktive und gelenkplastische Eingriffe, Einbringen von Abstandshaltern (z.B. nach Entfernung einer Endoprothese)	81.96.99↔	Sonstige Rekonstruktion an Gelenken, sonstige
81.96.97↔	Sonstige gelenkrekonstruktive und gelenkplastische Eingriffe, Komplexe Erstimplantation und Wechseloperation einer Gelenkendoprothese in Verbindung mit Knochenersatz und dem Ersatz benachbarter Gelenke	81.96.9a↔	Sonstige gelenkrekonstruktive und gelenkplastische Eingriffe, Resektionsarthroplastik an Gelenken des Fusses
81.96.98↔	Sonstige gelenkrekonstruktive und gelenkplastische Eingriffe, Resektionsarthroplastik am Handgelenk	81.96.9b↔	Sonstige gelenkrekonstruktive und gelenkplastische Eingriffe, sonstige gelenkplastische Eingriffe
		82.31↔	Bursektomie an der Hand
		82.42↔	Sekundäre Naht an einer Beugesehne der Hand

Prozedur B03-6

01.14.00↔	Offene Biopsie am Gehirn, n.n.bez.	01.25.21↔	Sonstige Kraniektomie, Rekraniektomie zur Entfernung von alloplastischem Material oder eines Medikamententrägers aus dem Schädelknochen oder Epiduralraum
01.14.10↔	Stereotaktische offene Biopsie am Gehirn	01.25.99↔	Sonstige Kraniektomie, sonstige
01.14.99↔	Offene Biopsie am Gehirn, sonstige	04.02↔	Durchtrennung des N. trigeminus
01.21↔	Inzision und Drainage an den kranialen Sinus	04.03.00↔	Durchtrennung oder Quetschen (Crushing) von anderen kranialen und peripheren Nerven, n.n.bez.
01.24.00↔	Sonstige Kraniotomie, n.n.bez.	04.03.10↔	Durchtrennung oder Quetschen (Crushing) des N. vestibulocochlearis
01.24.10↔	Sonstige Kraniotomie mit Dekompression	04.03.11↔	Durchtrennung oder Quetschen (Crushing) von intrakraniellen Anteilen von sonstigen Hirnnerven und Ganglien
01.24.11↔	Sonstige Kraniotomie zur Entleerung eines epiduralen Hämatoms	04.03.20↔	Durchtrennung oder Quetschen (Crushing) von extrakraniellen Hirnnerven
01.24.12↔	Sonstige Kraniotomie zur Entleerung eines epiduralen Empyems	04.03.30↔	Durchtrennung oder Quetschen (Crushing) des Plexus brachialis
01.24.13↔	Sonstige Kraniotomie, Einlegen von alloplastischem Material oder Medikamententrägers in den Schädelknochen oder Epiduralraum	04.03.31↔	Durchtrennung oder Quetschen (Crushing) von Nerven der Schulter
01.24.14↔	Sonstige Kraniotomie, Entfernung von alloplastischem Material oder Medikamententrägers aus Schädelknochen oder Epiduralraum	04.03.32↔	Durchtrennung oder Quetschen (Crushing) von Nerven des Armes und der Hand
01.24.15↔	Sonstige Kraniotomie, Entfernung eines Fremdkörpers aus Schädelknochen oder Epiduralraum	04.03.33↔	Durchtrennung oder Quetschen (Crushing) von Nerven des Rumpfes und der unteren Extremität
01.24.16↔	Sonstige Kraniotomie, sonstige Drainage epiduraler Flüssigkeit oder aus sonstigen Gründen	04.03.99↔	Durchtrennung oder Quetschen (Crushing) von anderen kranialen und peripheren Nerven, sonstige
01.24.20↔	Kraniotomie der Kalotte als Zugang, n.n.bez.	04.04.00↔	Sonstige Inzision an kranialen und peripheren Nerven, n.n.bez.
01.24.21↔	Bohrlochreparation der Kalotte als Zugang	04.04.10↔	Sonstige Inzision am N. vestibulocochlearis
01.24.22↔	Stereotaktisch geführte Schädelöffnung über die Kalotte als Zugang	04.04.11↔	Sonstige Inzision an intrakraniellen Anteilen von sonstigen Hirnnerven und Ganglien
01.24.29↔	Kraniotomie der Kalotte als Zugang, sonstige	04.04.20↔	Sonstige Inzision an extrakraniellen Hirnnerven
01.24.30↔	Zugang zur Schädelbasis, n.n.bez.	04.04.30↔	Sonstige Inzision am Plexus brachialis
01.24.31↔	Zugang zur Schädelbasis, transoral	04.04.31↔	Sonstige Inzision an Nerven der Schulter
01.24.32↔	Zugang zur Schädelbasis, transoral mit Spaltung des weichen Gaumens	04.04.32↔	Sonstige Inzision an Nerven des Armes und der Hand
01.24.33↔	Zugang zur Schädelbasis, transoral mit Spaltung des weichen und harten Gaumens	04.04.33↔	Sonstige Inzision an Nerven des Rumpfes und der unteren Extremität
01.24.34↔	Zugang zur Schädelbasis, transsphenoidal	04.04.99↔	Sonstige Inzision an kranialen und peripheren Nerven, sonstige
01.24.35↔	Zugang zur Schädelbasis, transthemoidal	04.05.00↔	Exzision (und Destruktion) des Ganglion Gasseri, n.n.bez.
01.24.36↔	Zugang zur Schädelbasis, transmastoidal	04.05.10↔	Exzision des Ganglion Gasseri
01.24.37↔	Zugang zur Schädelbasis, translabyrinthär	04.05.20↔	Destruktion des Ganglion Gasseri
01.24.38↔	Zugang zur Schädelbasis, transpyramidal	04.05.99↔	Exzision (und Destruktion) des Ganglion Gasseri, sonstige
01.24.39↔	Zugang zur Schädelbasis, sonstige	04.06.00↔	Sonstige Exzision von kranialen oder peripheren Ganglien, n.n.bez.
01.24.3a↔	Zugang zur Schädelbasis, transkondylär	04.06.10↔	Exzision von intrakraniellen Ganglien
01.24.3b↔	Zugang zur Schädelbasis, transorbital	04.06.20↔	Exzision von sonstigen peripheren Ganglien
01.24.3c↔	Zugang zur Schädelbasis, mit Le-Fort-I-Osteotomie	04.06.99↔	Sonstige Exzision von kranialen oder peripheren Ganglien, sonstige
01.24.3d↔	Zugang zur Schädelbasis, transnasal-transcribiform	04.07.00↔	Sonstige Exzision oder Avulsion von kranialen oder peripheren Nerven, n.n.bez.
01.24.3e↔	Zugang zur Schädelbasis, transnasal-transclival	04.07.10↔	Exzision eines Nerven zur Transplantation
01.24.3f↔	Zugang zur Schädelbasis, transoral-transclival	04.07.11↔	Entfernung eines Nerventransplantates
01.24.3g↔	Zugang zur Schädelbasis, transnasal-transpterygoidal	04.07.20↔	Sonstige Exzision oder Avulsion von intrakraniellen Nerven
01.24.99↔	Sonstige Kraniotomie, sonstige	04.07.30↔	Sonstige Exzision oder Avulsion von extrakraniellen Hirnnerven
01.25.00↔	Sonstige Kraniektomie, n.n.bez.	04.07.40↔	Sonstige Exzision oder Avulsion des Plexus brachialis
01.25.10↔	Sonstige Kraniektomie mit Dekompression	04.07.41↔	Sonstige Exzision oder Avulsion von Nerven der Schulter
01.25.11↔	Sonstige Kraniektomie zur Entleerung eines epiduralen Hämatoms	04.07.42↔	Sonstige Exzision oder Avulsion von Nerven des Armes und der Hand
01.25.12↔	Sonstige Kraniektomie zur Entleerung eines epiduralen Empyems	04.07.43↔	Sonstige Exzision oder Avulsion von Nerven des Rumpfes und der unteren Extremität
01.25.13↔	Sonstige Kraniektomie zur Entfernung eines Fremdkörpers aus Schädelknochen oder Epiduralraum	04.07.99↔	Sonstige Exzision oder Avulsion von kranialen oder peripheren Nerven, sonstige
01.25.14↔	Sonstige Kraniektomie mit Einlegen von alloplastischem Material oder eines Medikamententrägers in den Schädelknochen oder Epiduralraum	04.08.00↔	Optikusscheidenfensterung, n.n.bez.
01.25.19↔	Sonstige Kraniektomie zur Drainage epiduraler Flüssigkeit oder aus sonstigen Gründen	04.08.10↔	Sonstige Operationen am N. opticus
01.25.20↔	Sonstige Kraniektomie, Rekraniektomie mit Einbringen einer Drainage	04.08.99↔	Optikusscheidenfensterung, sonstige

04.11.00↔	Geschlossene [perkutane] [Nadel-] Biopsie an kranialem oder peripherem Nerv oder Ganglion, n.n.bez.	04.3x.46↔	Interfaszikuläre Naht von Nerven des Beines (inkl. Plexus lumbosacralis, Leiste, Beckenboden), sekundär
04.11.10↔	Geschlossene [perkutane] [Nadel-] Biopsie an intrakraniellen Hirnnerven	04.3x.47↔	Interfaszikuläre Naht von Nerven des Fusses, sekundär
04.11.20↔	Geschlossene [perkutane] [Nadel-] Biopsie an extrakraniellen Hirnnerven	04.3x.49↔	Interfaszikuläre Naht von sonstigen kranialen und peripheren Nerven, sekundär
04.12.00↔	Offene Biopsie an kranialem oder peripherem Nerv oder Ganglion, n.n.bez.	04.3x.99↔	Naht an kranialen oder peripheren Nerven, sonstige
04.12.10↔	Offene Biopsie an intrakraniellen Hirnnerven	04.42.00↔	Sonstige Dekompression an kranialen Nerven, n.n.bez.
04.12.20↔	Offene Biopsie an extrakraniellen Hirnnerven	04.42.10↔	Sonstige Dekompression an kranialen Nerven, intrakraniell
04.12.30↔	Offene Biopsie am Plexus brachialis	04.42.20↔	Sonstige Dekompression an kranialen Nerven, extrakraniell
04.12.31↔	Offene Biopsie an Nerven der Schulter	04.42.99↔	Sonstige Dekompression an kranialen Nerven, sonstige
04.12.32↔	Offene Biopsie an Nerven des Armes und der Hand	04.49.00↔	Sonstige Dekompression oder Lösung von Adhäsionen an peripherem Nerv oder Ganglion, n.n.bez.
04.12.33↔	Offene Biopsie an Nerven des Rumpfes	04.49.10↔	Sonstige Dekompression oder Lösung von Adhäsionen am Plexus brachialis
04.12.34↔	Offene Biopsie an Nerven des Plexus lumbosacralis	04.49.11↔	Sonstige Dekompression oder Lösung von Adhäsionen an Nerven der Schulter
04.12.35↔	Offene Biopsie an Nerven der unteren Extremität	04.49.12↔	Sonstige Dekompression oder Lösung von Adhäsionen an Nerven des Armes
04.12.99↔	Offene Biopsie an kranialem oder peripherem Nerv oder Ganglion, sonstige	04.49.13↔	Sonstige Dekompression oder Lösung von Adhäsionen an Nerven der Hand
04.2x.00↔	Destruktion von kranialen und peripheren Nerven und Ganglien, n.n.bez.	04.49.14↔	Sonstige Dekompression oder Lösung von Adhäsionen am Plexus lumbosacralis, Leiste und Beckenboden
04.2x.10↔	Destruktion von intrakraniellen Hirnnerven und Ganglien	04.49.15↔	Sonstige Dekompression oder Lösung von Adhäsionen an Nerven des Beines
04.2x.20↔	Destruktion von extrakraniellen Hirnnerven	04.49.16↔	Sonstige Dekompression oder Lösung von Adhäsionen an Nerven des Fusses
04.2x.30↔	Destruktion des Plexus brachialis	04.49.99↔	Sonstige Dekompression oder Lösung von Adhäsionen an sonstigen peripheren Nerven oder Ganglion, sonstige
04.2x.31↔	Destruktion von Nerven der Schulter	04.5x.00↔	Transplantation von kranialem oder peripherem Nerv, n.n.bez.
04.2x.32↔	Destruktion von Nerven des Armes und der Hand	04.5x.10↔	Transplantation von extrakraniellen Hirnnerven
04.2x.33↔	Destruktion von Nerven des Rumpfes und Plexus lumbosacralis	04.5x.11↔	Transplantation von Plexus brachialis und Nerven der Schulter
04.2x.34↔	Destruktion von Nerven des Beines und des Fusses	04.5x.12↔	Transplantation von Nerven des Armes und der Hand
04.2x.39↔	Destruktion von sonstigen peripheren Nerven oder Ganglien	04.5x.13↔	Transplantation von Nerven des Rumpfes und der unteren Extremität
04.2x.99↔	Destruktion von kranialen und peripheren Nerven und Ganglien, sonstige	04.5x.19↔	Transplantation von sonstigem kranialem oder peripherem Nerv
04.3x.00↔	Naht an kranialen oder peripheren Nerven, n.n.bez.	04.5x.99↔	Transplantation von kranialem oder peripherem Nerv, sonstige
04.3x.10↔	Epineurale Naht von extrakraniellen Hirnnerven, primär	04.6x.00↔	Transposition von kranialen und peripheren Nerven, n.n.bez.
04.3x.11↔	Epineurale Naht des Plexus brachialis, primär	04.6x.10↔	Transposition eines extrakraniellen Hirnnerven mit epineuraler primärer Naht
04.3x.12↔	Epineurale Naht von Nerven der Schulter, primär	04.6x.11↔	Transposition eines extrakraniellen Hirnnerven mit epineuraler sekundärer Naht
04.3x.13↔	Epineurale Naht von Nerven am Arm, primär	04.6x.12↔	Transposition eines extrakraniellen Hirnnerven mit interfaszikulärer primärer und sekundärer Naht
04.3x.14↔	Epineurale Naht von Nerven der Hand, primär	04.6x.20↔	Transposition des Plexus brachialis mit epineuraler primärer Naht
04.3x.15↔	Epineurale Naht von Nerven des Rumpfes, primär	04.6x.21↔	Transposition des Plexus brachialis mit epineuraler sekundärer Naht
04.3x.16↔	Epineurale Naht von Nerven des Beines (inkl. Plexus lumbosacralis, Leiste, Beckenboden), primär	04.6x.22↔	Transposition des Plexus brachialis mit interfaszikulärer primärer Naht
04.3x.17↔	Epineurale Naht von Nerven des Fusses, primär	04.6x.23↔	Transposition des Plexus brachialis mit interfaszikulärer sekundärer Naht
04.3x.19↔	Epineurale Naht von sonstigen kranialen oder peripheren Nerven, primär	04.6x.30↔	Transposition eines Nerven der Schulter mit epineuraler primärer und sekundärer Naht
04.3x.20↔	Epineurale Naht von extrakraniellen Hirnnerven, sekundär	04.6x.31↔	Transposition eines Nerven der Schulter mit interfaszikulärer primärer und sekundärer Naht
04.3x.21↔	Epineurale Naht des Plexus brachialis, sekundär	04.6x.40↔	Transposition eines Nerven des Armes mit epineuraler primärer Naht
04.3x.22↔	Epineurale Naht von Nerven der Schulter, sekundär	04.6x.41↔	Transposition eines Nerven des Armes mit epineuraler sekundärer Naht
04.3x.23↔	Epineurale Naht von Nerven am Arm, sekundär	04.6x.42↔	Transposition eines Nerven des Armes mit interfaszikulärer primärer Naht
04.3x.24↔	Epineurale Naht von Nerven an der Hand, sekundär	04.6x.43↔	Transposition eines Nerven des Armes mit interfaszikulärer sekundärer Naht
04.3x.25↔	Epineurale Naht von Nerven des Rumpfes, sekundär	04.6x.50↔	Transposition eines Nerven des Rumpfes und der unteren Extremität mit epineuraler primärer und sekundärer Naht
04.3x.26↔	Epineurale Naht von Nerven des Beines (inkl. Plexus lumbosacralis, Leiste, Beckenboden), sekundär	04.6x.51↔	Transposition eines Nerven des Rumpfes und der unteren Extremität mit interfaszikulärer primärer und sekundärer Naht
04.3x.27↔	Epineurale Naht von Nerven des Fusses, sekundär	04.6x.60↔	Transposition eines Nerven der Hand mit interfaszikulärer primärer und sekundärer Naht
04.3x.29↔	Epineurale Naht von sonstigen kranialen und peripheren Nerven, sekundär	04.6x.70↔	Transposition mit Neurolyse und Dekompression eines extrakraniellen Hirnnerven
04.3x.30↔	Interfaszikuläre Naht von extrakraniellen Hirnnerven, primär		
04.3x.31↔	Interfaszikuläre Naht des Plexus brachialis, primär		
04.3x.32↔	Interfaszikuläre Naht von Nerven der Schulter, primär		
04.3x.33↔	Interfaszikuläre Naht von Nerven am Arm, primär		
04.3x.34↔	Interfaszikuläre Naht von Nerven an der Hand, primär		
04.3x.35↔	Interfaszikuläre Naht von Nerven des Rumpfes, primär		
04.3x.36↔	Interfaszikuläre Naht von Nerven des Beines (inkl. Plexus lumbosacralis, Leiste, Beckenboden), primär		
04.3x.37↔	Interfaszikuläre Naht von Nerven des Fusses, primär		
04.3x.39↔	Interfaszikuläre Naht von sonstigen kranialen und peripheren Nerven, primär		
04.3x.40↔	Interfaszikuläre Naht von extrakraniellen Hirnnerven, sekundär		
04.3x.41↔	Interfaszikuläre Naht des Plexus brachialis, sekundär		
04.3x.42↔	Interfaszikuläre Naht von Nerven der Schulter, sekundär		
04.3x.43↔	Interfaszikuläre Naht von Nerven am Arm, sekundär		
04.3x.44↔	Interfaszikuläre Naht von Nerven an der Hand, sekundär		
04.3x.45↔	Interfaszikuläre Naht von Nerven des Rumpfes, sekundär		

04.6x.71↔	Transposition mit Neurolyse und Dekompression des Plexus brachialis oder eines Nerven der Schulter	04.92.99↔	Implantation oder Ersetzen der Elektrode(n) eines peripheren Neurostimulators, sonstige
04.6x.72↔	Transposition mit Neurolyse und Dekompression eines Nerven des Armes	04.93.00↔	Entfernen der Elektrode(n) eines peripheren Neurostimulators, n.n.bez.
04.6x.73↔	Transposition mit Neurolyse und Dekompression eines Nerven der Hand	04.93.10↔	Entfernen der Elektrode(n) eines peripheren Neurostimulators, Stabelektrode, Einzelelektrodensystem
04.6x.74↔	Transposition mit Neurolyse und Dekompression eines Nerven des Rumpfes und der unteren Extremität	04.93.11↔	Entfernen der Elektrode(n) eines peripheren Neurostimulators, Stabelektrode, Mehrelektrodensystem
04.6x.75↔	Transposition von sonstigen kranialen und peripheren Nerven	04.93.20↔	Entfernen der Elektrode(n) eines peripheren Neurostimulators, Plattenelektrode, Einzelelektrodensystem
04.6x.99↔	Transposition von kranialen und peripheren Nerven, sonstige	04.93.21↔	Entfernen der Elektrode(n) eines peripheren Neurostimulators, Plattenelektrode, Mehrelektrodensystem
04.71↔	Hypoglosso-faziale Anastomose	04.93.40↔	Entfernen einer Vagusnervelektrode
04.72↔	Akzessorio-faziale Anastomose	04.93.99↔	Entfernen der Elektrode(n) eines peripheren Neurostimulators, sonstige
04.73↔	Akzessorio-hypoglossale Anastomose	04.94.10↔	Revision (ohne Ersetzen) der Elektrode(n) eines peripheren Neurostimulators, n.n.bez.
04.74.00↔	Sonstige Anastomose eines kranialen oder peripheren Nervs, n.n.bez.	04.94.11↔	Revision (ohne Ersetzen) der Elektrode(n) eines peripheren Neurostimulators, Stabelektrode, Einzelelektrodensystem
04.74.10↔	Fazio-faziale Nerven-Anastomose	04.94.12↔	Revision (ohne Ersetzen) der Elektrode(n) eines peripheren Neurostimulators, Stabelektrode, Mehrelektrodensystem
04.74.11↔	Interkosto-faszikuläre Nerven-Anastomose	04.94.13↔	Revision (ohne Ersetzen) der Elektrode(n) eines peripheren Neurostimulators, Plattenelektrode, Einzelelektrodensystem
04.74.99↔	Sonstige Anastomose eines kranialen oder peripheren Nervs, sonstige	04.94.14↔	Revision (ohne Ersetzen) der Elektrode(n) eines peripheren Neurostimulators, Plattenelektrode, Mehrelektrodensystem
04.75↔	Revision einer früheren plastischen Rekonstruktion an einem kranialen oder peripheren Nerv	04.94.99↔	Revision (ohne Ersetzen) der Elektrode(n) eines peripheren Neurostimulators, sonstige
04.76↔	Plastische Rekonstruktion einer alten traumatischen Verletzung an kranialen und peripheren Nerven	04.99.00↔	Sonstige Operation an kranialen und peripheren Nerven, n.n.bez.
04.79.00↔	Sonstige Neuroplastik, n.n.bez.	04.99.10↔	Implantation oder Ersetzen einer peripheren Neuroprothese
04.79.10↔	Transplantation und Transposition eines extrakraniellen Hirnnerven mit epineuraler Naht	04.99.11↔	Revision (ohne Ersetzen) einer peripheren Neuroprothese
04.79.11↔	Transplantation und Transposition des Plexus brachialis mit epineuraler Naht	04.99.12↔	Entfernung einer peripheren Neuroprothese
04.79.12↔	Transplantation und Transposition von Nerven der Schulter mit epineuraler Naht	04.99.99↔	Sonstige Operation an kranialen und peripheren Nerven, sonstige
04.79.13↔	Transplantation und Transposition eines Nerven des Armes und der Hand mit epineuraler Naht	05.0↔	Durchtrennung von sympathischen Nerven oder Ganglien
04.79.14↔	Transplantation und Transposition von Nerven des Rumpfes und der unteren Extremität mit epineuraler Naht	05.11↔	Biopsie an einem sympathischen Nerv oder Ganglion
04.79.19↔	Transplantation und Transposition eines sonstigen Nervens mit epineuraler Naht	05.21↔	Exzision des Ganglion sphenopalatinum
04.79.20↔	Transplantation und Transposition eines Nerven mit interfaszikulärer Naht	05.22↔	Zervikale Sympathektomie
04.79.21↔	Transplantation und Transposition eines extrakraniellen Hirnnerven mit interfaszikulärer Naht	05.23↔	Lumbale Sympathektomie
04.79.22↔	Transplantation und Transposition des Plexus brachialis mit interfaszikulärer Naht	05.24↔	Präsakrale Sympathektomie
04.79.23↔	Transplantation und Transposition von Nerven der Schulter mit interfaszikulärer Naht	05.25↔	Periarterielle Sympathektomie
04.79.24↔	Transplantation und Transposition eines Nerven des Armes und der Hand mit interfaszikulärer Naht	05.26↔	Thorakale Sympathektomie
04.79.25↔	Transplantation und Transposition von Nerven des Rumpfes und der unteren Extremität mit interfaszikulärer Naht	05.29↔	Sonstige Sympathektomie und Exzision eines Ganglions
04.79.29↔	Transplantation und Transposition eines sonstigen Nervens mit interfaszikulärer Naht	05.81↔	Plastische Rekonstruktion an sympathischem Nerv oder Ganglion
04.79.99↔	Sonstige Neuroplastik, sonstige	05.89↔	Sonstige Operation an sympathischem Nerv oder Ganglion
04.92.00↔	Implantation oder Ersetzen der Elektrode(n) eines peripheren Neurostimulators, n.n.bez.	05.9↔	Sonstige Operationen am Nervensystem
04.92.10↔	Implantation oder Ersetzen der Elektrode(n) eines temporären peripheren Neurostimulators, Einzelelektrodensystems, Teststimulation	07.80↔	Thymektomie, n.n.bez.
04.92.11↔	Implantation oder Ersetzen der Elektrode(n) eines temporären peripheren Neurostimulators, Mehrelektrodensystems, Teststimulation	07.81↔	Sonstige partielle Exzision am Thymus
04.92.20↔	Implantation oder Ersetzen der Elektrode(n) eines permanenten peripheren Neurostimulators, Stabelektrode, Einzelelektrodensystems, perkutan	07.82↔	Sonstige totale Exzision des Thymus
04.92.21↔	Implantation oder Ersetzen der Elektrode(n) eines permanenten peripheren Neurostimulators, Stabelektrode, Mehrelektrodensystems, perkutan	07.83↔	Thorakoskopische partielle Exzision am Thymus
04.92.30↔	Implantation oder Ersetzen der Elektrode(n) eines permanenten peripheren Neurostimulators, Plattenelektrode, Einzelelektrodensystems, offen chirurgisch	07.84↔	Thorakoskopische totale Exzision des Thymus
04.92.31↔	Implantation oder Ersetzen der Elektrode(n) eines permanenten peripheren Neurostimulators, Plattenelektrode, Mehrelektrodensystems, offen chirurgisch	08.22.00↔	Exzision einer anderen kleineren Läsion am Augenlid, n.n.bez.
04.92.40↔	Implantation oder Ersetzen einer Vagusnervstimulationselektrode	08.22.10↔	Exzision einer anderen kleineren Läsion am Augenlid, nicht histographisch kontrolliert (mikrographische Chirurgie)
		08.22.11↔	Exzision einer anderen kleineren Läsion am Augenlid, histographisch kontrolliert (mikrographische Chirurgie)
		08.22.99↔	Exzision einer anderen kleineren Läsion am Augenlid, sonstige
		08.23.00↔	Exzision einer grösseren Läsion am Augenlid, nicht durchgehend, n.n.bez.
		08.23.10↔	Exzision einer grösseren Läsion am Augenlid, nicht durchgehend, nicht histographisch kontrolliert (mikrographische Chirurgie)
		08.23.11↔	Exzision einer grösseren Läsion am Augenlid, nicht durchgehend, histographisch kontrolliert (mikrographische Chirurgie)
		08.23.99↔	Exzision einer grösseren Läsion am Augenlid, nicht durchgehend, sonstige
		08.24.00↔	Exzision einer grösseren Läsion am Augenlid, perforierend, n.n.bez.
		08.24.10↔	Exzision einer grösseren Läsion am Augenlid, perforierend, nicht histographisch kontrolliert (mikrographische Chirurgie)

08.24.11↔	Exzision einer grösseren Läsion am Augenlid, perforierend, histographisch kontrolliert (mikrographische Chirurgie)	29.92↔	Durchtrennung des N. glossopharyngeus
08.24.99↔	Exzision einer grösseren Läsion am Augenlid, perforierend, sonstige	31.91↔	Durchtrennung des N. laryngeus
08.51↔	Kanthotomie	33.31↔	Destruktion des N. phrenicus für Lungenkollaps
08.52↔	Blepharorrhaphie	34.23.20↔	Offene Biopsie an der Brustwand
08.59.00↔	Sonstige Anpassung der Lidposition, n.n.bez.	38.06.00↔	Inzision von abdominalen Arterien, n.n.bez.
08.59.10↔	Kanthoplastik, n.n.bez.	38.06.10↔	Inzision von viszeralen Arterien, n.n.bez.
08.59.11↔	Kanthopexie	38.06.11↔	Inzision des Truncus coeliacus
08.59.12↔	Korrekturoperation bei Epikanthus	38.06.12↔	Inzision der A. gastrica
08.59.99↔	Sonstige Anpassung der Lidposition, sonstige	38.06.13↔	Inzision der A. hepatica
08.89.10↔	Plastische Rekonstruktion des Augenlids, medialer oder lateraler Lidwinkel	38.06.14↔	Inzision der A. lienalis
08.89.11↔	Plastische Rekonstruktion des Augenlids durch Hebung der Augenbraue	38.06.15↔	Inzision der A. renalis
08.89.12↔	Plastische Rekonstruktion des Augenlids durch Entfernung eines Fettgewebeprolapses der Orbita	38.06.16↔	Inzision der A. mesenterialis
08.89.13↔	Plastische Rekonstruktion des Augenlids durch Oberflächenbehandlung mit Laser	38.06.17↔	Inzision der A. lumbalis
08.89.14↔	Plastische Rekonstruktion des Augenlids durch sonstige Oberlidverlängerung	38.06.18↔	Inzision der A. iliaca
08.89.15↔	Plastische Rekonstruktion des Augenlids durch Unterlidverlängerung	38.06.19↔	Inzision von viszeralen Arterien, sonstige
08.89.99↔	Sonstige plastische Rekonstruktion des Augenlids, sonstige	38.06.99↔	Inzision von abdominalen Arterien, sonstige
18.21.00↔	Exzision einer präaurikulären Fistel oder eines präaurikulären Sinus, n.n.bez.	38.11↔	Endarterektomie von intrakraniellen Gefässen
18.21.10↔	Exzision einer präaurikulären Fistel oder eines präaurikulären Sinus, nicht histographisch kontrolliert	38.21↔	Biopsie eines Blutgefässes
18.21.11↔	Exzision einer präaurikulären Fistel oder eines präaurikulären Sinus, histographisch kontrolliert	38.42↔	Resektion von anderen Blutgefässen an Kopf und Hals mit Ersatz
18.21.99↔	Exzision einer präaurikulären Fistel oder eines präaurikulären Sinus, sonstige	38.62↔	Sonstige Exzision von Gefässen an Kopf und Hals
18.29.00↔	Exzision oder Destruktion einer anderen Läsion am äusseren Ohr, n.n.bez.	38.66.00↔	Sonstige Exzision von abdominalen Arterien, n.n.bez.
18.29.01↔	Destruktion einer Läsion am äusseren Ohr oder im äusseren Gehörgang	38.66.10↔	Sonstige Exzision von viszeralen Arterien, n.n.bez.
18.29.10↔	Exzision einer anderen Läsion am äusseren Ohr oder im äusseren Gehörgang, nicht histographisch kontrolliert	38.66.11↔	Sonstige Exzision des Truncus coeliacus
18.29.11↔	Exzision einer anderen Läsion am äusseren Ohr oder im äusseren Gehörgang, histographisch kontrolliert	38.66.12↔	Sonstige Exzision der A. gastrica
18.29.99↔	Exzision oder Destruktion einer anderen Läsion am äusseren Ohr, sonstige	38.66.13↔	Sonstige Exzision der A. hepatica
18.31.00↔	Radikale Exzision einer Läsion am äusseren Ohr, n.n.bez.	38.66.14↔	Sonstige Exzision der A. lienalis
18.31.10↔	Radikale Exzision einer Läsion am äusseren Ohr oder im äusseren Gehörgang oder partielle Resektion der Ohrmuschel, nicht histographisch kontrolliert	38.66.15↔	Sonstige Exzision der A. renalis
18.31.11↔	Radikale Exzision einer Läsion am äusseren Ohr oder im äusseren Gehörgang oder partielle Resektion der Ohrmuschel, histographisch kontrolliert	38.66.16↔	Sonstige Exzision der A. mesenterialis
18.31.19↔	Radikale Exzision einer Läsion am äusseren Ohr, sonstige	38.66.17↔	Sonstige Exzision der A. lumbalis
18.39.10↔	Resektion der Ohrmuschel, total, nicht histographisch kontrolliert	38.66.18↔	Sonstige Exzision der A. iliaca
18.39.11↔	Resektion der Ohrmuschel, total, histographisch kontrolliert	38.66.19↔	Sonstige Exzision viszeraler Arterien, sonstige
18.39.19↔	Sonstige Resektion der Ohrmuschel, sonstige	38.66.99↔	Sonstige Exzision abdominaler Arterien, sonstige
21.32.10↔	Exzision und lokale Destruktion einer anderen Läsion an der Nase, nicht histographisch kontrolliert	38.82.00↔	Sonstiger chirurgischer Verschluss von Gefässen am Kopf und Hals, n.n.bez.
21.32.11↔	Exzision und lokale Destruktion einer anderen Läsion an der Nase, histographisch kontrolliert	38.82.10↔	Sonstiger chirurgischer Verschluss von extrakraniellen Arterien an Kopf und Hals
21.4x.00↔	Resektion der Nase, n.n.bez.	38.82.20↔	Sonstiger chirurgischer Verschluss von extrakraniellen Venen an Kopf und Hals, n.n.bez.
21.4x.10↔	Resektion der Nase, partiell, nicht histographisch kontrolliert	38.82.21↔	Sonstiger chirurgischer Verschluss der V. jugularis
21.4x.11↔	Resektion der Nase, partiell, histographisch kontrolliert	38.82.22↔	Sonstiger chirurgischer Verschluss von sonstigen tiefen extrakraniellen Venen an Kopf und Hals
21.4x.20↔	Resektion der Nase, subtotal, nicht histographisch kontrolliert	38.82.29↔	Sonstiger chirurgischer Verschluss von extrakraniellen Venen an Kopf und Hals, sonstige
21.4x.21↔	Resektion der Nase, subtotal, histographisch kontrolliert	38.82.99↔	Sonstiger chirurgischer Verschluss von Gefässen am Kopf und Hals, sonstige
21.4x.30↔	Resektion der Nase, total, nicht histographisch kontrolliert	38.85.00↔	Sonstiger chirurgischer Verschluss von anderen thorakalen Gefässen, n.n.bez.
21.4x.31↔	Resektion der Nase, total, histographisch kontrolliert	38.85.10↔	Sonstiger chirurgischer Verschluss von anderen thorakalen Arterien, n.n.bez.
21.4x.99↔	Sonstige Resektion der Nase	38.85.11↔	Sonstiger chirurgischer Verschluss der A. subclavia
27.56.10↔	Kleinflächiges Spalthauttransplantat an Lippe und Mund	38.85.12↔	Sonstiger chirurgischer Verschluss der A. pulmonalis
27.56.20↔	Grossflächiges Spalthauttransplantat an Lippe und Mund	38.85.13↔	Sonstiger chirurgischer Verschluss des Truncus brachiocephalicus
27.56.30↔	Kleinflächige heterologe Hauttransplantation an die Lippe	38.85.19↔	Sonstiger chirurgischer Verschluss von anderen thorakalen Arterien, sonstige
27.56.40↔	Grossflächig heterologe Hauttransplantation an die Lippe	38.85.20↔	Sonstiger chirurgischer Verschluss von thorakalen Venen, n.n.bez.
27.56.50↔	Kleinflächige homologe Hauttransplantation an die Lippe	38.85.21↔	Sonstiger chirurgischer Verschluss der V. cava superior
27.56.60↔	Grossflächig homologe Hauttransplantation an die Lippe	38.85.22↔	Sonstiger chirurgischer Verschluss der V. pulmonalis
27.56.99↔	Sonstiges Hauttransplantat an Lippe und Mund, sonstige	38.85.23↔	Sonstiger chirurgischer Verschluss der V. subclavia
		38.85.28↔	Sonstiger chirurgischer Verschluss von sonstigen tiefen thorakalen Venen
		38.85.29↔	Sonstiger chirurgischer Verschluss von thorakalen Venen, sonstige
		38.85.99↔	Sonstiger chirurgischer Verschluss von anderen thorakalen Gefässen, sonstige
		38.86.00↔	Sonstiger chirurgischer Verschluss von abdominalen Arterien, n.n.bez.
		38.86.10↔	Sonstiger chirurgischer Verschluss von viszeralen Arterien, n.n.bez.

38.86.11↔	Sonstiger chirurgischer Verschluss des Truncus coeliacus	39.59.42↔	Sonstige plastische Rekonstruktion der V. subclavia, V. axillaris und V. brachiocephalica
38.86.12↔	Sonstiger chirurgischer Verschluss der A. gastrica	39.59.48↔	Sonstige plastische Rekonstruktion von sonstigen tiefen Venen der oberen Extremität
38.86.13↔	Sonstiger chirurgischer Verschluss der A. hepatica	39.59.49↔	Sonstige plastische Rekonstruktion von Gefässen der oberen Extremität, sonstige
38.86.14↔	Sonstiger chirurgischer Verschluss der A. lienalis	39.59.50↔	Sonstige plastische Rekonstruktion von thorakalen Gefässen, n.n.bez.
38.86.15↔	Sonstiger chirurgischer Verschluss der A. renalis	39.59.51↔	Sonstige plastische Rekonstruktion der thorakalen Aorta
38.86.16↔	Sonstiger chirurgischer Verschluss der A. mesenterialis	39.59.52↔	Sonstige plastische Rekonstruktion der A. pulmonalis
38.86.17↔	Sonstiger chirurgischer Verschluss der A. iliaca	39.59.53↔	Sonstige plastische Rekonstruktion von thorakalen Arterien, sonstige
38.86.19↔	Sonstiger chirurgischer Verschluss von viszeralen Arterien, sonstige	39.59.54↔	Sonstige plastische Rekonstruktion der V. pulmonalis
38.86.99↔	Sonstiger chirurgischer Verschluss von abdominalen Arterien, sonstige	39.59.55↔	Sonstige plastische Rekonstruktion der V. cava superior
38.87.00↔	Sonstiger chirurgischer Verschluss von abdominalen Venen, n.n.bez.	39.59.59↔	Sonstige plastische Rekonstruktion von thorakalen Gefässen, sonstige
38.87.10↔	Sonstiger chirurgischer Verschluss von tiefen abdominalen Venen, n.n.bez.	39.59.60↔	Sonstige plastische Rekonstruktion von abdominalen Arterien, n.n.bez.
38.87.11↔	Sonstiger chirurgischer Verschluss der V. cava inferior	39.59.61↔	Sonstige plastische Rekonstruktion der abdominalen Aorta
38.87.12↔	Sonstiger chirurgischer Verschluss der V. iliaca communis und V. iliaca interna	39.59.62↔	Sonstige plastische Rekonstruktion des Truncus coeliacus
38.87.19↔	Sonstiger chirurgischer Verschluss von tiefen abdominalen Venen, sonstige	39.59.63↔	Sonstige plastische Rekonstruktion der A. gastrica
38.87.99↔	Sonstiger chirurgischer Verschluss von abdominalen Venen, sonstige	39.59.64↔	Sonstige plastische Rekonstruktion A. hepatica
39.50.00↔	Angioplastik oder Atherektomie an sonstigem(n) Nicht-Herzkranzgefäss(en), n.n.bez.	39.59.65↔	Sonstige plastische Rekonstruktion der A. lienalis
39.50.10↔	Angioplastik oder Atherektomie an sonstigem(n) Nicht-Herzkranzgefäss(en) mit Ballon, n.n.bez.	39.59.66↔	Sonstige plastische Rekonstruktion der A. renalis
39.50.11↔	Angioplastik oder Atherektomie an sonstigem(n) Nicht-Herzkranzgefäss(en) mit einfacher Ballon	39.59.67↔	Sonstige plastische Rekonstruktion der A. mesenterica
39.50.12↔	Angioplastik oder Atherektomie an sonstigem(n) Nicht-Herzkranzgefäss(en) mit cutting Ballon	39.59.68↔	Sonstige plastische Rekonstruktion der A. iliaca
39.50.13↔	Angioplastik oder Atherektomie an sonstigem(n) Nicht-Herzkranzgefäss(en) mit Kryoplastie-Ballon	39.59.69↔	Sonstige plastische Rekonstruktion von abdominalen Arterien, sonstige
39.50.14↔	Angioplastik oder Atherektomie an sonstigem(n) Nicht-Herzkranzgefäss(en) mit Drug eluting Ballon	39.59.70↔	Sonstige plastische Rekonstruktion von abdominalen Venen, n.n.bez.
39.50.19↔	Angioplastik oder Atherektomie an sonstigem(n) Nicht-Herzkranzgefäss(en) mit sonstiger Ballon	39.59.71↔	Sonstige plastische Rekonstruktion der V. cava inferior
39.50.20↔	Angioplastik Blade- Laserangioplastie an sonstigem(n) Nicht-Herzkranzgefäss(en)	39.59.72↔	Sonstige plastische Rekonstruktion der V. iliaca
39.50.21↔	Angioplastik Thrombektomie an sonstigem(n) Nicht-Herzkranzgefäss(en)	39.59.79↔	Sonstige plastische Rekonstruktion von abdominalen Venen, sonstige
39.50.99↔	Angioplastik oder Atherektomie an sonstigem(n) Nicht-Herzkranzgefäss(en), sonstige	39.59.80↔	Sonstige plastische Rekonstruktion von Gefässen der unteren Extremität, n.n.bez.
39.59.10↔	Transposition von Arterien, n.n.bez.	39.59.81↔	Sonstige plastische Rekonstruktion von Arterien der unteren Extremität
39.59.11↔	Transposition der extrakraniellen A. vertebralis	39.59.82↔	Sonstige plastische Rekonstruktion der V. femoralis
39.59.12↔	Transposition von sonstigen extrakraniellen Arterien an Kopf und Hals	39.59.83↔	Sonstige plastische Rekonstruktion der V. poplitea
39.59.13↔	Transposition von Arterien der oberen Extremität	39.59.88↔	Sonstige plastische Rekonstruktion von sonstigen tiefen Venen der unteren Extremität
39.59.14↔	Transposition von thorakalen Arterien	39.59.89↔	Sonstige plastische Rekonstruktion von Gefässen der unteren Extremität, sonstige
39.59.15↔	Transposition der A. gastrica, A. hepatica und A. lienalis	39.59.90↔	Sonstige plastische Rekonstruktion eines Gefässes, Venenklappenplastik
39.59.16↔	Transposition der A. renalis	39.75.11↔	Perkutan-transluminale Gefässintervention, sonstige Gefässe, Rotationsthrombektomie
39.59.17↔	Transposition der A. mesenterica	39.8x.00↔	Operationen am Glomus caroticum, Sinus caroticus und anderen Paraganglien, n.n.bez.
39.59.18↔	Transposition sonstiger viszeraler Arterien	39.8x.10↔	Exploration des Glomus caroticum und anderer Paraganglien
39.59.19↔	Transposition der A. iliaca	39.8x.11↔	Exzision des Glomus caroticum und anderer Paraganglien
39.59.20↔	Transposition von sonstigen abdominalen Arterien	39.8x.20↔	Implantation oder Ersetzen eines Impulsgenerators zur Aktivierung des Baroreflexes
39.59.21↔	Transposition von Arterien der unteren Extremität	39.8x.21↔	Revision (ohne Wechsel) eines Impulsgenerators zur Aktivierung des Baroreflexes
39.59.29↔	Transposition von Arterien, sonstige	39.8x.22↔	Entfernen eines Impulsgenerators zur Aktivierung des Baroreflexes
39.59.30↔	Sonstige plastische Rekonstruktion von Gefässen an Kopf und Hals, n.n.bez.	39.8x.30↔	Implantation oder Ersetzen einer (von) Elektrode(n) zur Aktivierung des Baroreflexes
39.59.31↔	Sonstige plastische Rekonstruktion eines intrakraniellen Gefässes	39.8x.31↔	Revision (ohne Wechsel) einer (von) Elektrode(n) zur Aktivierung des Baroreflexes
39.59.32↔	Sonstige plastische Rekonstruktion der extrakraniellen A. vertebralis	39.8x.32↔	Entfernen einer (von) Elektrode(n) zur Aktivierung des Baroreflexes
39.59.33↔	Sonstige plastische Rekonstruktion von extrakraniellen Arterien an Kopf und Hals, sonstige	39.8x.99↔	Operationen am Glomus caroticum, Sinus caroticus und anderen Paraganglien, sonstige
39.59.34↔	Sonstige plastische Rekonstruktion der V. jugularis	39.99.00↔	Sonstige Operationen an Blutgefässen, n.n.bez.
39.59.39↔	Sonstige plastische Rekonstruktion von Gefässen an Kopf und Hals, sonstige	39.99.10↔	Aortopexie
39.59.40↔	Sonstige plastische Rekonstruktion von Gefässen der oberen Extremität, n.n.bez.	39.99.20↔	Operationen bei kongenitalen Gefässanomalien, n.n.bez.
39.59.41↔	Sonstige plastische Rekonstruktion von Arterien der oberen Extremität	39.99.21↔	Operationen bei kongenitaler Anomalie des Aortenisthmus (Stenose) oder bei unterbrochenem Aortenbogen

39.99.22↔	Operationen bei kongenitalen Anomalien der A. oder V. pulmonalis oder bei A. lusoria	80.87.19↔	Sonstige lokale Exzision oder Destruktion einer Gelenksläsion am oberen Sprunggelenk
39.99.23↔	Operationen bei kongenitalen Anomalien der V. cava	80.87.20↔	Arthroskopische lokale Exzision oder Destruktion einer Gelenksläsion am unteren Sprunggelenk
39.99.24↔	Operationen bei kongenitalen Kollateralgefässen und Unifokalisierung	80.87.21↔	Débridement am unteren Sprunggelenk
39.99.30↔	Katheterinterventioneller Verschluss des Ductus arteriosus Botalli, n.n.bez.	80.87.22↔	Zystenexstirpation am unteren Sprunggelenk
39.99.31↔	Katheterinterventioneller Verschluss des Ductus arteriosus Botalli, mit Coil	80.87.29↔	Sonstige lokale Exzision oder Destruktion einer Gelenksläsion am unteren Sprunggelenk
39.99.32↔	Katheterinterventioneller Verschluss des Ductus arteriosus Botalli, mit Amplatz-Ductus-Occluder	80.87.99↔	Sonstige lokale Exzision oder Destruktion einer Gelenksläsion am Sprunggelenk, sonstige
39.99.38↔	Katheterinterventioneller Verschluss des Ductus arteriosus Botalli, sonstige	80.88.00↔	Sonstige lokale Exzision oder Destruktion einer Gelenksläsion an Fuss und Zehen, n.n.bez.
39.99.39↔	Operationen bei sonstigen kongenitalen Gefässanomalien	80.88.10↔	Arthroskopische lokale Exzision oder Destruktion einer Gelenksläsion an Fuss und Zehen
39.99.99↔	Sonstige Operationen an Blutgefässen, sonstige	80.88.20↔	Débridement am Metatarsophalangealgelenk
40.11.10↔	Offene (Inzisions-) Biopsie eines mediastinalen, paraaortalen, iliakalen oder pelvinen Lymphknotens	80.88.21↔	Zystenexstirpation am Metatarsophalangealgelenk
40.11.11↔	Offene (Inzisions-) Biopsie eines zervikalen, supraklavikulären, axillären oder inguinalen Lymphknotens	80.88.29↔	Sonstige lokale Exzision oder Destruktion am Metatarsophalangealgelenk
44.01↔	Trunkuläre Vagotomie	80.88.30↔	Débridement an Zehengelenken
79.24↔	Offene Reposition einer Fingerfraktur ohne innere Knochenfixation	80.88.40↔	Débridement an sonstigen Fussgelenken
80.81.00↔	Sonstige lokale Exzision oder Destruktion einer Gelenksläsion an der Schulter, n.n.bez.	80.88.50↔	Zystenexstirpation an sonstigen Gelenken von Fuss und Zehen
80.81.10↔	Débridement am Humeroglenoidalgelenk	80.88.59↔	Sonstige lokale Exzision oder Destruktion an sonstigen Gelenken von Fuss und Zehen
80.81.11↔	Zystenexstirpation am Humeroglenoidalgelenk	80.88.99↔	Sonstige lokale Exzision oder Destruktion einer Gelenksläsion an Fuss und Zehen, sonstige
80.81.19↔	Sonstige lokale Exzision oder Destruktion am Humeroglenoidalgelenk	80.89.00↔	Sonstige lokale Exzision oder Destruktion einer Gelenksläsion an anderer bezeichneter Lokalisation, n.n.bez.
80.81.20↔	Débridement am Akromioklavikulargelenk	80.89.20↔	Arthroskopische lokale Exzision oder Destruktion einer Gelenksläsion am Iliosakralgelenk
80.81.21↔	Zystenexstirpation am Akromioklavikulargelenk	80.89.21↔	Débridement am Iliosakralgelenk
80.81.29↔	Sonstige lokale Exzision oder Destruktion am Akromioklavikulargelenk	80.89.22↔	Zystenexstirpation am Iliosakralgelenk
80.81.99↔	Sonstige lokale Exzision oder Destruktion einer Gelenksläsion an der Schulter, sonstige	80.89.29↔	Sonstige lokale Exzision oder Destruktion am Iliosakralgelenk
80.82.00↔	Sonstige lokale Exzision oder Destruktion einer Gelenksläsion am Ellenbogen, n.n.bez.	80.89.41↔	Débridement einer Gelenksläsion an anderer bezeichneter Lokalisation
80.82.10↔	Arthroskopische lokale Exzision oder Destruktion einer Gelenksläsion am Ellenbogen	80.89.42↔	Zystenexstirpation an Gelenken anderer bezeichneter Lokalisation
80.82.11↔	Débridement am Ellenbogengelenk	80.90.00↔	Sonstige Exzision an einem Gelenk, n.n.bez.
80.82.12↔	Zystenexstirpation am Ellenbogengelenk	80.90.10↔	Arthroskopische Exzision an einem Gelenk
80.82.99↔	Sonstige lokale Exzision oder Destruktion einer Gelenksläsion am Ellenbogen, sonstige	80.90.99↔	Sonstige Exzision an einem Gelenk, sonstige
80.83.00↔	Sonstige lokale Exzision oder Destruktion einer Gelenksläsion am Handgelenk, n.n.bez.	80.91.00↔	Sonstige Exzision an der Schulter, n.n.bez.
80.83.10↔	Arthroskopische lokale Exzision oder Destruktion einer Gelenksläsion am Handgelenk	80.91.10↔	Arthroskopische Exzision am Humeroglenoidalgelenk
80.83.11↔	Débridement am Handgelenk	80.91.11↔	Sonstige Exzision am Humeroglenoidalgelenk
80.83.12↔	Zystenexstirpation am Handgelenk	80.91.20↔	Arthroskopische Exzision am Akromioklavikulargelenk
80.83.99↔	Sonstige lokale Exzision oder Destruktion einer Gelenksläsion am Handgelenk, sonstige	80.91.21↔	Sonstige Exzision am Akromioklavikulargelenk
80.85.00↔	Sonstige lokale Exzision oder Destruktion einer Gelenksläsion an der Hüfte, n.n.bez.	80.91.30↔	Entnahme eines Knorpeltransplantates an der Schulter
80.85.10↔	Arthroskopische lokale Exzision oder Destruktion einer Gelenksläsion an der Hüfte	80.91.99↔	Sonstige Exzision an der Schulter, sonstige
80.85.11↔	Débridement am Hüftgelenk	80.92.00↔	Sonstige Exzision am Ellenbogen, n.n.bez.
80.85.12↔	Zystenexstirpation am Hüftgelenk	80.92.10↔	Arthroskopische Exzision am Ellenbogen
80.85.99↔	Sonstige lokale Exzision oder Destruktion einer Gelenksläsion an der Hüfte, sonstige	80.92.11↔	Entnahme eines Knorpeltransplantates am Ellenbogengelenk
80.86.00↔	Sonstige lokale Exzision oder Destruktion einer Gelenksläsion am Knie, n.n.bez.	80.92.99↔	Sonstige Exzision am Ellenbogen, sonstige
80.86.10↔	Arthroskopische lokale Exzision oder Destruktion am Kniegelenk	80.93.00↔	Sonstige Exzision am Handgelenk, n.n.bez.
80.86.11↔	Débridement am Kniegelenk	80.93.10↔	Arthroskopische Exzision am Handgelenk
80.86.12↔	Zystenexstirpation am Kniegelenk	80.93.11↔	Entnahme eines Knorpeltransplantates am Handgelenk
80.86.13↔	Exzision eines Meniskusganglions am Kniegelenk	80.93.12↔	Resektion des Discus triangularis am Handgelenk
80.86.99↔	Sonstige lokale Exzision oder Destruktion einer Gelenksläsion am Knie, sonstige	80.93.99↔	Sonstige Exzision am Handgelenk, sonstige
80.87.00↔	Sonstige lokale Exzision oder Destruktion einer Gelenksläsion am Sprunggelenk, n.n.bez.	80.94↔	Sonstige Exzision an Hand- und Fingergelenk
80.87.10↔	Arthroskopische lokale Exzision oder Destruktion einer Gelenksläsion am oberen Sprunggelenk	80.95.00↔	Sonstige Exzision am Hüftgelenk, n.n.bez.
80.87.11↔	Débridement am oberen Sprunggelenk	80.95.10↔	Arthroskopische Exzision am Hüftgelenk
80.87.12↔	Zystenexstirpation am oberen Sprunggelenk	80.95.11↔	Entnahme eines Knorpeltransplantates am Hüftgelenk
		80.95.99↔	Sonstige Exzision am Hüftgelenk, sonstige
		80.96.00↔	Sonstige Exzision am Knie, n.n.bez.
		80.96.10↔	Arthroskopische Exzision am Kniegelenk
		80.96.20↔	Entnahme eines Knorpeltransplantates am Kniegelenk, arthroskopisch
		80.96.21↔	Entnahme eines Knorpeltransplantates am Kniegelenk, offen chirurgisch
		80.96.99↔	Sonstige Exzision am Knie, sonstige
		80.97.00↔	Sonstige Exzision am Sprunggelenk, n.n.bez.
		80.97.10↔	Arthroskopische Exzision am oberen Sprunggelenk
		80.97.11↔	Sonstige Exzision am oberen Sprunggelenk
		80.97.20↔	Arthroskopische Exzision am unteren Sprunggelenk

80.97.21↔	Sonstige Exzision am unteren Sprunggelenk	81.93.30↔	Naht an Kapsel oder Ligament der oberen Extremitäten, Handwurzel und Mittelhand
80.97.30↔	Entnahme eines Knorpeltransplantates am Sprunggelenk	81.93.99↔	Naht an Kapsel oder Ligament der oberen Extremitäten, sonstige
80.97.99↔	Sonstige Exzision am Sprunggelenk, sonstige	82.12↔	Fasziotomie der Hand
80.98.00↔	Sonstige Exzision an Fuss- und Zehengelenk, n.n.bez.	82.32↔	Exzision einer Handsehne zur Transplantation
80.98.10↔	Arthroskopische Exzision an Fuss- und Zehengelenken	82.34↔	Exzision von Muskel oder Faszie der Hand zur Transplantation
80.98.11↔	Sonstige Exzision am Metatarsophalangealgelenk	82.35.00↔	Sonstige Fasziektomie der Hand, n.n.bez.
80.98.12↔	Sonstige Exzision an sonstigen Fussgelenken	82.35.10↔	Fasziektomie der Hohlhand
80.98.13↔	Sonstige Exzision an Zehengelenken	82.35.11↔	Fasziektomie der Hand und Finger mit Neurolyse
80.98.99↔	Sonstige Exzision an Fuss- und Zehengelenk, sonstige	82.35.12↔	Fasziektomie der Hand und Finger mit Neurolyse und Arteriolyse
80.99.00↔	Sonstige Exzision an einem Gelenk an anderer bezeichneter Lokalisation, n.n.bez.	82.35.13↔	Fasziektomie der Hand und Finger mit Arthrolyse
80.99.10↔	Arthroskopische Exzision am Sternoklavikulargelenk	82.35.99↔	Sonstige Fasziektomie der Hand, sonstige
80.99.11↔	Sonstige Exzision am Sternoklavikulargelenk	82.39.00↔	Sonstige Exzision von Weichteilen der Hand, n.n.bez.
80.99.20↔	Arthroskopische Exzision am Iliosakralgelenk	82.39.10↔	Sonstige Exzision von Weichteilen der Hand, Exzision von Sehenscheiden der Hand
80.99.21↔	Sonstige Exzision am Iliosakralgelenk	82.39.99↔	Sonstige Exzision von Weichteilen der Hand, sonstige
80.99.30↔	Arthroskopische Exzision an der Symphyse	82.46.00↔	Naht an Muskel oder Faszie der Hand, n.n.bez.
80.99.31↔	Sonstige Exzision an der Symphyse	82.46.10↔	Naht an einer Faszie der Hand
80.99.90↔	Arthroskopische Exzision an einem Gelenk an anderer bezeichneter Lokalisation	82.46.20↔	Naht an einem Muskel der Hand
80.99.91↔	Entnahme eines Knorpeltransplantates an einem Gelenk an anderer bezeichneter Lokalisation	82.46.99↔	Naht an Muskel oder Faszie der Hand, sonstige
80.99.99↔	Sonstige Exzision an einem Gelenk an anderer bezeichneter Lokalisation, sonstige	82.51↔	Verlängerung einer Sehne der Hand
81.25↔	Arthrodesen am Radiokarpalgelenk	82.52↔	Verkürzung einer Sehne der Hand
81.44.00↔	Stabilisierung der Patella, n.n.bez.	82.53↔	Reinsertion einer Sehne der Hand
81.44.10↔	Stabilisierung der Patella, Retinakulumspaltung, lateral	82.54↔	Reinsertion eines Muskels der Hand
81.44.11↔	Stabilisierung der Patella, Retinakulumspaltung, lateral mit Zügelungsoperation	82.55↔	Sonstige Längenänderung an Muskel oder Sehne der Hand
81.44.12↔	Stabilisierung der Patella, Verlagerung des Patellarsehnenansatzes	82.56↔	Sonstiger Transfer oder Transplantation einer Sehne der Hand
81.44.13↔	Stabilisierung der Patella, Verlagerung des Patellarsehnenansatzes mit Knochenspan	82.57.00↔	Sonstige Transposition einer Sehne der Hand, n.n.bez.
81.44.14↔	Stabilisierung der Patella mittels MPFL (Mediales Patello-Femorales Ligament)-Plastik	82.57.10↔	Sonstige Transposition einer Sehne der Hand, Transposition einer Beugesehne der Hand
81.44.99↔	Stabilisierung der Patella, sonstige	82.57.99↔	Sonstige Transposition einer Sehne der Hand, sonstige
81.45.00↔	Sonstige Rekonstruktion an den Kreuzbändern, n.n.bez.	82.58↔	Sonstiger Transfer oder Transplantation eines Handmuskels
81.45.10↔	Rekonstruktion des vorderen Kreuzbandes mit autogener Patellarsehne, arthroskopisch	82.59↔	Sonstige Transposition eines Handmuskels
81.45.11↔	Rekonstruktion des hinteren Kreuzbandes mit autogener Patellarsehne, arthroskopisch	82.61↔	Pollisation mit Übertragung von Nerven und Blutversorgung
81.45.12↔	Rekonstruktion des vorderen Kreuzbandes mit Semitendinosus- und/oder Gracilis-Sehne, arthroskopisch	82.69↔	Sonstige Rekonstruktion des Daumens
81.45.13↔	Rekonstruktion des hinteren Kreuzbandes mit Semitendinosus- und/oder Gracilis-Sehne, arthroskopisch	82.71↔	Rekonstruktion eines Ringbandes
81.45.19↔	Sonstige Rekonstruktion an den Kreuzbändern, arthroskopisch	82.72.00↔	Plastische Operation an der Hand mit Muskel- oder Faszien-Transplantat, n.n.bez.
81.45.20↔	Rekonstruktion des vorderen Kreuzbandes mit autogener Patellarsehne, offen chirurgisch	82.72.10↔	Plastische Operation mit Muskel- oder Faszien-Transplantat an einem Finger
81.45.21↔	Rekonstruktion des hinteren Kreuzbandes mit autogener Patellarsehne, offen chirurgisch	82.72.11↔	Plastische Operation mit Muskel- oder Faszien-Transplantat an sonstigen Teilen der Hand
81.45.22↔	Rekonstruktion des vorderen Kreuzbandes mit Semitendinosus- und/oder Gracilis-Sehne, offen chirurgisch	82.72.99↔	Plastische Operation an der Hand mit Muskel- oder Faszien-Transplantat, sonstiges
81.45.23↔	Rekonstruktion des hinteren Kreuzbandes mit Semitendinosus- und/oder Gracilis-Sehne, offen chirurgisch	82.79↔	Plastische Operation an der Hand mit anderem Transplantat oder Implantat
81.45.29↔	Sonstige Rekonstruktion an den Kreuzbändern, offen chirurgisch	82.81↔	Transfer eines Fingers, ausgenommen Daumen
81.45.99↔	Sonstige Rekonstruktion an den Kreuzbändern, sonstige	82.82↔	Plastische Rekonstruktion einer Spalthand
81.71.00↔	Arthroplastik mit Implantat am Metakarpophalangeal- und Interphalangealgelenk, n.n.bez.	82.83↔	Plastische Rekonstruktion bei Makrodaktylie
81.71.10↔	Implantation einer sonstigen Fingergelenkendoprothese	82.85↔	Sonstige Tenodese an der Hand
81.71.99↔	Arthroplastik mit Implantat am Metakarpophalangeal- und Interphalangealgelenk, sonstige	82.86.00↔	Sonstige Tenoplastik an der Hand, n.n.bez.
81.72↔	Arthroplastik ohne Implantat am Metakarpophalangeal- und Interphalangealgelenk	82.86.10↔	Tenoplastik von Beugesehnen der Hand
81.74.00↔	Arthroplastik mit Implantat am Karpokarpal- oder Karpometakarpalgelenk, n.n.bez.	82.86.11↔	Schaffung eines Transplantatlagers für Sehnen an der Hand
81.74.10↔	Implantation einer Daumensattelgelenkendoprothese	82.86.12↔	Revision (ohne Wechsel) eines Sehnenimplantats an der Hand
81.74.99↔	Arthroplastik mit Implantat am Karpokarpal- oder Karpometakarpalgelenk, sonstige	82.86.13↔	Wechsel eines Sehnenimplantats an der Hand
81.93.00↔	Naht an Kapsel oder Ligament der oberen Extremitäten, n.n.bez.	82.86.99↔	Sonstige Tenoplastik an der Hand, sonstige
81.93.10↔	Naht des Bandapparates der Klavikula	82.89.10↔	Sehenscheidenplastik an der Hand
81.93.20↔	Naht des radioulnaren Ringbandes	82.89.11↔	Knöcherne Refixation von Bänder der Handwurzel und Mittelhand
81.93.21↔	Naht des distalen radioulnaren Bandapparates	82.89.12↔	Knöcherne Refixation von sonstigen Bänder der Hand
		82.89.13↔	Gelenkübergreifende Weichteildistraktion bei kongenitalen Anomalien der Hand
		82.89.14↔	Radialisierung bei kongenitalen Anomalien der Hand
		82.89.15↔	Resektion von Schnürringen mit plastischer Rekonstruktion bei kongenitalen Anomalien der Hand
		82.89.16↔	Transfer einer Zehe als Fingersatz
		82.89.99↔	Sonstige plastische Operationen an der Hand, sonstige
		83.43.00↔	Exzision von Muskel oder Faszie zur Transplantation, n.n.bez.
		83.43.10↔	Entnahme eines myokutanen Lappens zur Transplantation

83.43.11↔	Entnahme eines osteomyokutanen oder osteofasziokutanen Lappens zur Transplantation	83.82.29↔	Transplantation eines lokalen Muskel- oder Faszienlappens, Andere Lokalisation
83.43.12↔	Entnahme eines sonstigen Lappentransplantates mit mikrovasculärer Anastomosierung aus Muskel oder Faszie	83.82.30↔	Transplantation eines osteomyokutanen oder osteofasziokutanen Lappens, Kopf und Hals
83.43.99↔	Exzision von Muskel oder Faszie zur Transplantation, sonstige	83.82.31↔	Transplantation eines osteomyokutanen oder osteofasziokutanen Lappens, Schulter und Axilla
83.71.00↔	Sehnenvorverlagerung, n.n.bez.	83.82.32↔	Transplantation eines osteomyokutanen oder osteofasziokutanen Lappens, Oberarm und Ellenbogen
83.71.10↔	Sehnenvorverlagerung, Kopf und Hals	83.82.33↔	Transplantation eines osteomyokutanen oder osteofasziokutanen Lappens, Unterarm
83.71.11↔	Sehnenvorverlagerung, Schulter und Axilla	83.82.34↔	Transplantation eines osteomyokutanen oder osteofasziokutanen Lappens, Brustwand, Bauch und Rücken
83.71.12↔	Sehnenvorverlagerung, Oberarm und Ellenbogen	83.82.35↔	Transplantation eines osteomyokutanen oder osteofasziokutanen Lappens, Leisten- und Genitalregion und Gesäss
83.71.13↔	Sehnenvorverlagerung, Unterarm	83.82.36↔	Transplantation eines osteomyokutanen oder osteofasziokutanen Lappens, Untere Extremität
83.71.14↔	Sehnenvorverlagerung, Brustwand, Bauch und Rücken	83.82.39↔	Transplantation eines osteomyokutanen oder osteofasziokutanen Lappens, Andere Lokalisation
83.71.15↔	Sehnenvorverlagerung, Leisten- und Genitalregion und Gesäss	83.82.40↔	Transplantation eines sonstigen Lappentransplantates mit mikrovasculärer Anastomosierung aus Muskel oder Faszie, Kopf und Hals
83.71.16↔	Sehnenvorverlagerung, Untere Extremität	83.82.41↔	Transplantation eines sonstigen Lappentransplantates mit mikrovasculärer Anastomosierung aus Muskel oder Faszie, Schulter und Axilla
83.71.19↔	Sehnenvorverlagerung, Andere Lokalisation	83.82.42↔	Transplantation eines sonstigen Lappentransplantates mit mikrovasculärer Anastomosierung aus Muskel oder Faszie, Oberarm und Ellenbogen
83.71.99↔	Sehnenvorverlagerung, sonstige	83.82.43↔	Transplantation eines sonstigen Lappentransplantates mit mikrovasculärer Anastomosierung aus Muskel oder Faszie, Unterarm
83.75.00↔	Sehnentransfer oder -transplantation, n.n.bez.	83.82.44↔	Transplantation eines sonstigen Lappentransplantates mit mikrovasculärer Anastomosierung aus Muskel oder Faszie, Brustwand, Bauch und Rücken
83.75.10↔	Sehnentransfer oder -transplantation, Kopf und Hals	83.82.45↔	Transplantation eines sonstigen Lappentransplantates mit mikrovasculärer Anastomosierung aus Muskel oder Faszie, Leisten- und Genitalregion und Gesäss
83.75.11↔	Sehnentransfer oder -transplantation, Schulter und Axilla	83.82.46↔	Transplantation eines sonstigen Lappentransplantates mit mikrovasculärer Anastomosierung aus Muskel oder Faszie, Untere Extremität
83.75.12↔	Sehnentransfer oder -transplantation, Oberarm und Ellenbogen	83.82.47↔	Transplantation eines sonstigen Lappentransplantates mit mikrovasculärer Anastomosierung aus Muskel oder Faszie, Andere Lokalisation
83.75.13↔	Sehnentransfer oder -transplantation, Unterarm	83.82.99↔	Muskel- oder Faszientransplantation, sonstige
83.75.14↔	Sehnentransfer oder -transplantation, Brustwand, Bauch und Rücken	83.92↔	Einsetzen oder Ersetzen eines Skelettmuskelstimulators
83.75.15↔	Sehnentransfer oder -transplantation, Leisten- und Genitalregion und Gesäss	86.4x.00↔	Radikale Exzision einer Hautläsion, n.n.bez.
83.75.16↔	Sehnentransfer oder -transplantation, Untere Extremität	86.4x.10↔	Radikale Exzision einer Hautläsion am Kopf mit histographischer Kontrolle
83.75.19↔	Sehnentransfer oder -transplantation, Andere Lokalisation	86.4x.11↔	Radikale Exzision einer Hautläsion des Halses mit histographischer Kontrolle
83.75.99↔	Sehnentransfer oder -transplantation, sonstige	86.4x.13↔	Radikale Exzision einer Hautläsion an Unterarm und Hand mit histographischer Kontrolle
83.76.00↔	Sonstige Sehnentransposition, n.n.bez.	86.4x.17↔	Radikale Exzision einer Hautläsion an Leisten- und Genitalregion und Gesäss mit histographischer Kontrolle
83.76.10↔	Sonstige Sehnentransposition, Kopf und Hals	86.4x.18↔	Radikale Exzision einer Hautläsion der unteren Extremität mit histographischer Kontrolle
83.76.11↔	Sonstige Sehnentransposition, Schulter und Axilla	86.4x.19↔	Radikale Exzision einer Hautläsion anderer Lokalisation mit histographischer Kontrolle
83.76.12↔	Sonstige Sehnentransposition, Oberarm und Ellenbogen	86.4x.20↔	Radikale Exzision einer Hautläsion am Kopf mit Transplantation oder Transposition von Haut
83.76.13↔	Sonstige Sehnentransposition, Unterarm	86.4x.21↔	Radikale Exzision einer Hautläsion des Halses mit Transplantation oder Transposition von Haut
83.76.14↔	Sonstige Sehnentransposition, Brustwand und Rücken	86.4x.22↔	Radikale Exzision einer Hautläsion an Schulter und Axilla mit Transplantation oder Transposition von Haut
83.76.15↔	Sonstige Sehnentransposition, Leisten- und Genitalregion und Gesäss	86.4x.23↔	Radikale Exzision einer Hautläsion an Oberarm und Ellenbogen mit Transplantation oder Transposition von Haut
83.76.16↔	Sonstige Sehnentransposition, Untere Extremität	86.4x.24↔	Radikale Exzision einer Hautläsion des Unterarmes mit Transplantation oder Transposition von Haut
83.76.19↔	Sonstige Sehnentransposition, Andere Lokalisation	86.4x.25↔	Radikale Exzision einer Hautläsion der Hand mit Transplantation oder Transposition von Haut
83.76.99↔	Sonstige Sehnentransposition, sonstige	86.4x.26↔	Radikale Exzision einer Hautläsion an Brustwand und Rücken mit Transplantation oder Transposition von Haut
83.79↔	Sonstige Muskelttransposition		
83.81.00↔	Sehnentransplantation, n.n.bez.		
83.81.10↔	Sehnentransplantation, Kopf und Hals		
83.81.11↔	Sehnentransplantation, Schulter und Axilla		
83.81.12↔	Sehnentransplantation, Oberarm und Ellenbogen		
83.81.13↔	Sehnentransplantation, Unterarm		
83.81.14↔	Sehnentransplantation, Brustwand, Bauch und Rücken		
83.81.15↔	Sehnentransplantation, Leisten- und Genitalregion und Gesäss		
83.81.16↔	Sehnentransplantation, Untere Extremität		
83.81.19↔	Sehnentransplantation, Andere Lokalisation		
83.81.99↔	Sehnentransplantation, sonstige		
83.82.10↔	Faszientransplantation, Kopf und Hals		
83.82.11↔	Faszientransplantation, Schulter und Axilla		
83.82.12↔	Faszientransplantation, Oberarm und Ellenbogen		
83.82.13↔	Faszientransplantation, Unterarm		
83.82.14↔	Faszientransplantation, Brustwand, Bauch und Rücken		
83.82.15↔	Faszientransplantation, Leisten- und Genitalregion und Gesäss		
83.82.16↔	Faszientransplantation, Untere Extremität		
83.82.19↔	Faszientransplantation, Andere Lokalisation		
83.82.20↔	Transplantation eines lokalen Muskel- oder Faszienlappens, Kopf und Hals		
83.82.21↔	Transplantation eines lokalen Muskel- oder Faszienlappens, Schulter und Axilla		
83.82.22↔	Transplantation eines lokalen Muskel- oder Faszienlappens, Oberarm und Ellenbogen		
83.82.23↔	Transplantation eines lokalen Muskel- oder Faszienlappens, Unterarm		
83.82.24↔	Transplantation eines lokalen Muskel- oder Faszienlappens, Brustwand, Bauch und Rücken		
83.82.25↔	Transplantation eines lokalen Muskel- oder Faszienlappens, Leisten- und Genitalregion und Gesäss		
83.82.26↔	Transplantation eines lokalen Muskel- oder Faszienlappens, Untere Extremität		

86.4x.27↔	Radikale Exzision einer Hautläsion an die Bauchregion mit Transplantation oder Transposition von Haut	86.74.12↔	Kleinflächige Dehnungsplastik an Schulter und Oberarm
86.4x.28↔	Radikale Exzision einer Hautläsion der Leisten- und Genitalregion mit Transplantation oder Transposition von Haut	86.74.13↔	Kleinflächige Dehnungsplastik am Unterarm
86.4x.29↔	Radikale Exzision einer Hautläsion anderer Lokalisation mit Transplantation oder Transposition von Haut	86.74.14↔	Kleinflächige Dehnungsplastik an Brustwand und Rücken
86.4x.2a↔	Radikale Exzision einer Hautläsion am Gesäss mit Transplantation oder Transposition von Haut	86.74.15↔	Kleinflächige Dehnungsplastik an der Bauchregion
86.4x.2b↔	Radikale Exzision einer Hautläsion der unteren Extremität mit Transplantation oder Transposition von Haut	86.74.16↔	Kleinflächige Dehnungsplastik an der Leisten- und Genitalregion
86.4x.99↔	Radikale Exzision einer Hautläsion, sonstige	86.74.17↔	Kleinflächige Dehnungsplastik am Gesäss
86.61.10↔	Kleinflächiges Vollhauttransplantat an die Hand	86.74.18↔	Kleinflächige Dehnungsplastik an Oberschenkel und Unterschenkel
86.61.20↔	Grossflächiges Vollhauttransplantat an die Hand	86.74.19↔	Kleinflächige Dehnungsplastik, an andere Lokalisationen
86.61.99↔	Vollhauttransplantat an die Hand, sonstige	86.74.1a↔	Kleinflächige Dehnungsplastik am Fuss
86.62.10↔	Kleinflächiges Spalthauttransplantat an die Hand	86.74.20↔	Kleinflächige Verschiebe-Rotationsplastik am Kopf (außer Lippe und Mund)
86.62.20↔	Grossflächiges Spalthauttransplantat an die Hand	86.74.21↔	Kleinflächige Verschiebe-Rotationsplastik am Hals
86.62.99↔	Sonstiges Hauttransplantat an die Hand, sonstiges	86.74.22↔	Kleinflächige Verschiebe-Rotationsplastik an Schulter und Oberarm
86.63.10↔	Kleinflächiges Vollhauttransplantat an den Kopf (außer Lippe und Mund)	86.74.23↔	Kleinflächige Verschiebe-Rotationsplastik am Unterarm
86.63.11↔	Kleinflächiges Vollhauttransplantat an den Hals	86.74.25↔	Kleinflächige Verschiebe-Rotationsplastik an Brustwand und Rücken
86.63.12↔	Kleinflächiges Vollhauttransplantat an Schulter und Oberarm	86.74.26↔	Kleinflächige Verschiebe-Rotationsplastik an der Bauchregion
86.63.13↔	Kleinflächiges Vollhauttransplantat an den Unterarm	86.74.27↔	Kleinflächige Verschiebe-Rotationsplastik an der Leisten- und Genitalregion
86.63.15↔	Kleinflächiges Vollhauttransplantat an Brustwand, Bauch und Rücken	86.74.28↔	Kleinflächige Verschiebe-Rotationsplastik am Gesäss
86.63.16↔	Kleinflächiges Vollhauttransplantat an die Leisten- und Genitalregion	86.74.29↔	Kleinflächige Verschiebe-Rotationsplastik, an andere Lokalisationen
86.63.17↔	Kleinflächiges Vollhauttransplantat an das Gesäss	86.74.2a↔	Kleinflächige Verschiebe-Rotationsplastik an Oberschenkel und Unterschenkel
86.63.18↔	Kleinflächiges Vollhauttransplantat an Oberschenkel und Unterschenkel	86.74.2b↔	Kleinflächige Verschiebe-Rotationsplastik am Fuss
86.63.19↔	Kleinflächiges Vollhauttransplantat an andere Lokalisation	86.74.30↔	Kleinflächige Transpositionsplastik am Kopf (außer Lippe und Mund)
86.63.1a↔	Kleinflächiges Vollhauttransplantat am Fuss	86.74.31↔	Kleinflächige Transpositionsplastik am Hals
86.63.20↔	Grossflächiges Vollhauttransplantat an den Kopf (ausser Lippe und Mund)	86.74.32↔	Kleinflächige Transpositionsplastik an Schulter und Oberarm
86.63.21↔	Grossflächiges Vollhauttransplantat an den Hals	86.74.33↔	Kleinflächige Transpositionsplastik am Unterarm
86.63.22↔	Grossflächiges Vollhauttransplantat an Schulter und Oberarm	86.74.34↔	Kleinflächige Transpositionsplastik an Brustwand und Rücken
86.63.23↔	Grossflächiges Vollhauttransplantat an den Unterarm	86.74.35↔	Kleinflächige Transpositionsplastik an der Bauchregion
86.63.25↔	Grossflächiges Vollhauttransplantat an Brustwand, Bauch und Rücken	86.74.36↔	Kleinflächige Transpositionsplastik an der Leisten- und Genitalregion
86.63.26↔	Grossflächiges Vollhauttransplantat an die Leisten- und Genitalregion	86.74.37↔	Kleinflächige Transpositionsplastik am Gesäss
86.63.27↔	Grossflächiges Vollhauttransplantat an das Gesäss	86.74.38↔	Kleinflächige Transpositionsplastik an Oberschenkel und Unterschenkel
86.63.28↔	Grossflächiges Vollhauttransplantat an Oberschenkel und Unterschenkel	86.74.39↔	Kleinflächige Transpositionsplastik, an andere Lokalisationen
86.63.29↔	Grossflächiges Vollhauttransplantat, andere Lokalisation	86.74.3a↔	Kleinflächige Transpositionsplastik am Fuss
86.63.2a↔	Grossflächiges Vollhauttransplantat an den Fuss	86.74.40↔	Kleinflächige Insellappenplastik am Kopf (außer Lippe und Mund)
86.63.99↔	Vollhauttransplantat an andere Lokalisationen, sonstige	86.74.41↔	Kleinflächige Insellappenplastik am Hals
86.71↔	Herauspräparieren und Vorbereiten von gestielten oder freien Lappen	86.74.42↔	Kleinflächige Insellappenplastik an Schulter und Oberarm
86.72↔	Verschiebung eines gestielten Lappens	86.74.43↔	Kleinflächige Insellappenplastik am Unterarm
86.73.00↔	Anbringen von gestieltem oder freiem Lappen an die Hand, n.n.bez.	86.74.44↔	Kleinflächige Insellappenplastik an Brustwand und Rücken
86.73.10↔	Kleinflächige Dehnungsplastik an die Hand	86.74.45↔	Kleinflächige Insellappenplastik an der Bauchregion
86.73.11↔	Kleinflächige Verschiebe-Rotationsplastik an die Hand	86.74.46↔	Kleinflächige Insellappenplastik an der Leisten- und Genitalregion
86.73.12↔	Kleinflächige Transpositionsplastik an die Hand	86.74.47↔	Kleinflächige Insellappenplastik am Gesäss
86.73.13↔	Kleinflächige Insellappenplastik an die Hand	86.74.48↔	Kleinflächige Insellappenplastik an Oberschenkel und Unterschenkel
86.73.20↔	Grossflächige Dehnungsplastik an der Hand	86.74.49↔	Kleinflächige Insellappenplastik, an andere Lokalisationen
86.73.21↔	Grossflächige Verschiebe-Rotationsplastik an der Hand	86.74.4a↔	Kleinflächige Insellappenplastik am Fuss
86.73.22↔	Grossflächige Transpositionsplastik an der Hand	86.74.99↔	Anbringen von gestieltem oder freiem Lappen an andere Lokalisationen, sonstige
86.73.23↔	Grossflächige Insellappenplastik an der Hand	86.75.10↔	Revision von gestieltem oder freiem Lappen oder freiem Hauttransplantat des Kopfes
86.73.24↔	Grossflächige Z-Plastik an der Hand	86.75.11↔	Revision von gestieltem oder freiem Lappen oder freiem Hauttransplantat des Halses
86.73.29↔	Sonstige lokale Lappenplastik an die Hand	86.75.12↔	Revision von gestieltem oder freiem Lappen oder freiem Hauttransplantat von Schulter und Oberarm
86.73.30↔	Anbringen von freiem Lappen mit mikrovaskulärer Anastomosierung an die Hand	86.75.13↔	Revision von gestieltem oder freiem Lappen oder freiem Hauttransplantat des Unterarmes
86.73.40↔	Anbringen von gestieltem regionalem oder gestieltem Fernlappen an die Hand	86.75.14↔	Revision von gestieltem oder freiem Lappen oder freiem Hauttransplantat der Hand
86.73.80↔	Kombinierte plastische Eingriffe an Haut und Unterhaut der Hand	86.75.15↔	Revision von gestieltem oder freiem Lappen oder freiem Hauttransplantat der Brustwand und Rücken
86.73.99↔	Anbringen von gestielten oder freien Lappen an die Hand, sonstige	86.75.16↔	Revision von gestieltem oder freiem Lappen oder freiem Hauttransplantat der Bauchregion
86.74.10↔	Kleinflächige Dehnungsplastik am Kopf (außer Lippe und Mund)		
86.74.11↔	Kleinflächige Dehnungsplastik am Hals		

86.75.17↔	Revision von gestieltem oder freiem Lappen oder freiem Hauttransplantat der unteren Extremität	86.77.16↔	Sonstige lokale Lappenplastik an der Leisten- und Genitalregion
86.75.19↔	Revision von gestieltem oder freiem Lappen oder freiem Hauttransplantat anderer Lokalisation	86.77.17↔	Sonstige lokale Lappenplastik am Gesäss
86.75.99↔	Revision von gestieltem oder freiem Lappen, sonstige	86.77.18↔	Sonstige lokale Lappenplastik an Oberschenkel und Unterschenkel
86.76.10↔	Grossflächige Dehnungsplastik am Kopf (ausser Lippe und Mund)	86.77.19↔	Sonstige lokale Lappenplastik, an andere Lokalisationen
86.76.11↔	Grossflächige Dehnungsplastik am Hals	86.77.1a↔	Sonstige lokale Lappenplastik am Fuss
86.76.12↔	Grossflächige Dehnungsplastik an Schulter und Oberarm	86.77.99↔	Anbringen von sonstiger lokaler Lappenplastik, sonstige
86.76.13↔	Grossflächige Dehnungsplastik am Unterarm	86.78.10↔	Anbringen von freiem Lappen mit mikrovaskulärer Anastomosierung am Kopf (außer Lippe und Mund)
86.76.14↔	Grossflächige Dehnungsplastik an Brustwand und Rücken	86.78.11↔	Anbringen von freiem Lappen mit mikrovaskulärer Anastomosierung am Hals
86.76.15↔	Grossflächige Dehnungsplastik an der Bauchregion	86.78.12↔	Anbringen von freiem Lappen mit mikrovaskulärer Anastomosierung an Schulter und Oberarm
86.76.16↔	Grossflächige Dehnungsplastik an der Leisten- und Genitalregion	86.78.13↔	Anbringen von freiem Lappen mit mikrovaskulärer Anastomosierung am Unterarm
86.76.17↔	Grossflächige Dehnungsplastik am Gesäss	86.78.14↔	Anbringen von freiem Lappen mit mikrovaskulärer Anastomosierung an Brustwand und Rücken
86.76.19↔	Grossflächige Dehnungsplastik, andere Lokalisation	86.78.15↔	Anbringen von freiem Lappen mit mikrovaskulärer Anastomosierung an Bauchregion
86.76.1a↔	Grossflächige Dehnungsplastik an Oberschenkel und Unterschenkel	86.78.16↔	Anbringen von freiem Lappen mit mikrovaskulärer Anastomosierung an der Leisten- und Genitalregion
86.76.1b↔	Grossflächige Dehnungsplastik am Fuss	86.78.17↔	Anbringen von freiem Lappen mit mikrovaskulärer Anastomosierung am Gesäss
86.76.20↔	Grossflächige Verschiebe-Rotationsplastik am Kopf (ausser Lippe und Mund)	86.78.18↔	Anbringen von freiem Lappen mit mikrovaskulärer Anastomosierung an der unteren Extremität
86.76.21↔	Grossflächige Verschiebe-Rotationsplastik am Hals	86.78.19↔	Anbringen von freiem Lappen mit mikrovaskulärer Anastomosierung an andere Lokalisation
86.76.22↔	Grossflächige Verschiebe-Rotationsplastik an Schulter und Oberarm	86.78.20↔	Anbringen von gestieltem regionalem Lappen oder gestieltem Fernlappen am Kopf (außer Lippe und Mund)
86.76.23↔	Grossflächige Verschiebe-Rotationsplastik am Unterarm	86.78.21↔	Anbringen von gestieltem regionalem Lappen oder gestieltem Fernlappen am Hals
86.76.24↔	Grossflächige Verschiebe-Rotationsplastik an Brustwand und Rücken	86.78.22↔	Anbringen von gestieltem regionalem Lappen oder gestieltem Fernlappen an Schulter und Oberarm
86.76.25↔	Grossflächige Verschiebe-Rotationsplastik an der Bauchregion	86.78.23↔	Anbringen von gestieltem regionalem Lappen oder gestieltem Fernlappen am Unterarm
86.76.26↔	Grossflächige Verschiebe-Rotationsplastik an der Leisten- und Genitalregion	86.78.24↔	Anbringen von gestieltem regionalem Lappen oder gestieltem Fernlappen an Brustwand und Rücken
86.76.27↔	Grossflächige Verschiebe-Rotationsplastik am Gesäss	86.78.25↔	Anbringen von gestieltem regionalem Lappen oder gestieltem Fernlappen an die Bauchregion
86.76.28↔	Grossflächige Verschiebe-Rotationsplastik an Oberschenkel und Unterschenkel	86.78.26↔	Anbringen von gestieltem regionalem Lappen oder gestieltem Fernlappen an der Leisten- und Genitalregion
86.76.29↔	Grossflächige Verschiebe-Rotationsplastik, andere Lokalisation	86.78.27↔	Anbringen von gestieltem regionalem Lappen oder gestieltem Fernlappen am Gesäss
86.76.2a↔	Grossflächige Verschiebe-Rotationsplastik am Fuss	86.78.28↔	Anbringen von gestieltem regionalem Lappen oder gestieltem Fernlappen an der unteren Extremität
86.76.30↔	Grossflächige Transpositionsplastik am Kopf (ausser Lippe und Mund)	86.78.29↔	Anbringen von gestieltem regionalem Lappen oder gestieltem Fernlappen an andere Lokalisation
86.76.31↔	Grossflächige Transpositionsplastik am Hals	86.78.30↔	Kombinierte plastische Eingriffe an Haut und Unterhaut des Kopfes (außer Lippe und Mund)
86.76.32↔	Grossflächige Transpositionsplastik an Schulter und Oberarm	86.78.31↔	Kombinierte plastische Eingriffe an Haut und Unterhaut des Halses
86.76.33↔	Grossflächige Transpositionsplastik am Unterarm	86.78.32↔	Kombinierte plastische Eingriffe an Haut und Unterhaut von Schulter und Oberarm
86.76.34↔	Grossflächige Transpositionsplastik an Brustwand und Rücken	86.78.33↔	Kombinierte plastische Eingriffe an Haut und Unterhaut des Unterarmes
86.76.35↔	Grossflächige Transpositionsplastik an der Bauchregion	86.78.34↔	Kombinierte plastische Eingriffe an Haut und Unterhaut von Brustwand und Rücken
86.76.36↔	Grossflächige Transpositionsplastik an der Leisten- und Genitalregion	86.78.35↔	Kombinierte plastische Eingriffe an Haut und Unterhaut von Bauchregion
86.76.37↔	Grossflächige Transpositionsplastik am Gesäss	86.78.36↔	Kombinierte plastische Eingriffe an Haut und Unterhaut der Leisten- und Genitalregion
86.76.38↔	Grossflächige Transpositionsplastik an Oberschenkel und Unterschenkel	86.78.37↔	Kombinierte plastische Eingriffe an Haut und Unterhaut des Gesässes
86.76.39↔	Grossflächige Transpositionsplastik, andere Lokalisation	86.78.38↔	Kombinierte plastische Eingriffe an Haut und Unterhaut der unteren Extremität
86.76.3a↔	Grossflächige Transpositionsplastik am Fuss	86.78.39↔	Kombinierte plastische Eingriffe an Haut und Unterhaut anderer Lokalisation
86.76.40↔	Grossflächige Insellappenplastik am Kopf (ausser Lippe und Mund)	86.78.40↔	Anbringen von sonstigem gestielten oder freien Lappen am Kopf (außer Lippe und Mund)
86.76.41↔	Grossflächige Insellappenplastik am Hals	86.78.41↔	Anbringen von sonstigem gestielten oder freien Lappen am Hals
86.76.42↔	Grossflächige Insellappenplastik an Schulter und Oberarm	86.78.42↔	Anbringen von sonstigem gestielten oder freien Lappen an Schulter und Oberarm
86.76.43↔	Grossflächige Insellappenplastik am Unterarm		
86.76.44↔	Grossflächige Insellappenplastik an Brustwand und Rücken		
86.76.45↔	Grossflächige Insellappenplastik an der Bauchregion		
86.76.46↔	Grossflächige Insellappenplastik an der Leisten- und Genitalregion		
86.76.47↔	Grossflächige Insellappenplastik am Gesäss		
86.76.48↔	Grossflächige Insellappenplastik an Oberschenkel und Unterschenkel		
86.76.49↔	Grossflächige Insellappenplastik, andere Lokalisation		
86.76.4a↔	Grossflächige Insellappenplastik am Fuss		
86.76.99↔	Anbringen von gestieltem oder freiem Lappen an anderen Lokalisationen, grossflächig, sonstige		
86.77.10↔	Sonstige lokale Lappenplastik am Kopf (außer Lippe und Mund)		
86.77.11↔	Sonstige lokale Lappenplastik am Hals		
86.77.12↔	Sonstige lokale Lappenplastik an Schulter und Oberarm		
86.77.13↔	Sonstige lokale Lappenplastik am Unterarm		
86.77.14↔	Sonstige lokale Lappenplastik an Brustwand und Rücken		
86.77.15↔	Sonstige lokale Lappenplastik an der Bauchregion		

86.78.43↔	Anbringen von sonstigem gestielten oder freien Lappen am Unterarm	92.27.79↔	Radioaktive Moulagen, sonstige
86.78.44↔	Anbringen von sonstigem gestielten oder freien Lappen an Brustwand und Rücken	92.28.00↔	Injektion, Instillation oder orale Gabe von Radioisotopen, n.n.bez.
86.78.45↔	Anbringen von sonstigem gestielten oder freien Lappen an die Bauchregion	92.28.01↔	Instillation von offenen Radionukliden in Gelenke
86.78.46↔	Anbringen von sonstigem gestielten oder freien Lappen an der Leisten- und Genitalregion	92.28.02↔	Radiojodtherapie bis 1,2 GBq I-131, ohne Gabe von rekombinantem Thyreotropin (rh-TSH)
86.78.47↔	Anbringen von sonstigem gestielten oder freien Lappen am Gesäss	92.28.03↔	Radiojodtherapie bis 1,2 GBq I-131, mit Gabe von rekombinantem Thyreotropin (rh-TSH)
86.78.48↔	Anbringen von sonstigem gestielten oder freien Lappen an der unteren Extremität	92.28.04↔	Radiojodtherapie über 1,2 bis unter 5 GBq I-131, ohne Gabe von rekombinantem Thyreotropin (rh-TSH)
86.78.49↔	Anbringen von sonstigem gestielten oder freien Lappen an andere Lokalisation	92.28.05↔	Radiojodtherapie über 1,2 bis unter 5 GBq I-131, mit Gabe von rekombinantem Thyreotropin (rh-TSH)
86.83.00↔	Gewebereduktionsplastik, n.n.bez.	92.28.06↔	Radiojodtherapie mit 5 und mehr GBq I-131, ohne Gabe von rekombinantem Thyreotropin (rh-TSH)
86.83.13↔	Gewebereduktionsplastik an Unterarm	92.28.07↔	Radiojodtherapie mit 5 und mehr GBq I-131, mit Gabe von rekombinantem Thyreotropin (rh-TSH)
86.83.14↔	Gewebereduktionsplastik an Hand	92.28.11↔	Therapie mit offenen Radionukliden bei Knochenmetastasen
86.83.15↔	Gewebereduktionsplastik an der Bauchregion	92.28.13↔	Radiorezeptortherapie mit DOTA-konjugierten Somatostatin-Analoga
86.83.16↔	Gewebereduktionsplastik an der Leisten- und Genitalregion oder am Gesäss	92.28.20↔	Radioimmuntherapie mit 90Y-Ibritumomab-Tiuxetan, parenteral
86.83.17↔	Gewebereduktionsplastik an der unteren Extremität	92.28.21↔	Gabe von Jod-131-MIBG (Metajodbenzylguanidin) parenteral
86.83.19↔	Gewebereduktionsplastik an anderer Lokalisation	92.28.22↔	Radioimmuntherapie mit Iod 131 [I-131] tositumomab, parenteral
86.83.99↔	Gewebereduktionsplastik, sonstige	92.28.31↔	Selektive intravaskuläre Radiochemoembolisation mit I-131-Lipiodol
86.91↔	Exzision von Haut zur Transplantation	92.28.32↔	Selektive intravaskuläre Radionuklidtherapie (SIRT) durch Embolisation von Yttrium-90-markierten Mikrosphären
86.93.10↔	Einsetzen eines Gewebeexpanders am Kopf	92.28.33↔	Endovaskuläre Brachytherapie mit Rhenium-188
86.93.11↔	Einsetzen eines Gewebeexpanders am Hals	92.28.99↔	Injektion, Instillation oder orale Gabe von Radioisotopen, sonstige
86.93.12↔	Einsetzen eines Gewebeexpanders an Schulter und Oberarm	92.29.11↔	Interstitielle Brachytherapie mit Implantation von entfernbaren Strahlern in einer Ebene, niedrige Dosisleistung
86.93.13↔	Einsetzen eines Gewebeexpanders am Unterarm	92.29.12↔	Interstitielle Brachytherapie mit Implantation von entfernbaren Strahlern in einer Ebene, gepulste Dosisleistung (Pulsed dose rate)
86.93.14↔	Einsetzen eines Gewebeexpanders an der Hand	92.29.13↔	Interstitielle Brachytherapie mit Implantation von entfernbaren Strahlern in einer Ebene, hohe Dosisleistung
86.93.15↔	Einsetzen eines Gewebeexpanders an Brustwand und Rücken	92.29.19↔	Interstitielle Brachytherapie mit Implantation von entfernbaren Strahlern in einer Ebene, sonstige
86.93.16↔	Einsetzen eines Gewebeexpanders an der Bauchregion	92.29.21↔	Interstitielle Brachytherapie mit Volumenimplantation von entfernbaren Strahlern in mehreren Ebenen, niedrige Dosisleistung
86.93.18↔	Einsetzen eines Gewebeexpanders an der unteren Extremität	92.29.22↔	Interstitielle Brachytherapie mit Volumenimplantation von entfernbaren Strahlern in mehreren Ebenen, gepulste Dosisleistung (Pulsed dose rate)
86.93.99↔	Einsetzen eines Gewebeexpanders, sonstige	92.29.23↔	Interstitielle Brachytherapie mit Volumenimplantation von entfernbaren Strahlern in mehreren Ebenen, hohe Dosisleistung
92.27.00↔	Implantation oder Einsetzen radioaktiver Elemente (Brachytherapie mit umschlossenen Radionukliden), Körperoberfläche, sonstiger oder n.n.bez. Applikationsort	92.29.24↔	Brachytherapie mit Implantation von entfernbaren Strahlern in mehreren Ebenen, hohe Dosisleistung, intraoperativ
92.27.10↔	Implantation oder Einsetzen radioaktiver Elemente (Brachytherapie mit umschlossenen Radionukliden), weibliche Geschlechtsorgane, n.n.bez.	92.29.29↔	Interstitielle Brachytherapie mit Volumenimplantation von entfernbaren Strahlern in mehreren Ebenen, sonstige
92.27.11↔	Implantation oder Einsetzen radioaktiver Elemente (Brachytherapie mit umschlossenen Radionukliden), intrauterin	92.29.31↔	Interstitielle Brachytherapie mit Implantation von permanenten Strahlern, bis zu 10 Quellen
92.27.12↔	Implantation oder Einsetzen radioaktiver Elemente (Brachytherapie mit umschlossenen Radionukliden), intravaginal	92.29.32↔	Interstitielle Brachytherapie mit Implantation von permanenten Strahlern, von 10 bis 15 Quellen
92.27.13↔	Implantation oder Einsetzen radioaktiver Elemente (Brachytherapie mit umschlossenen Radionukliden), intrauterin und intravaginal kombiniert	92.29.33↔	Interstitielle Brachytherapie mit Implantation von permanenten Strahlern, von 16 bis 20 Quellen
92.27.21↔	Implantation oder Einsetzen radioaktiver Elemente (Brachytherapie mit umschlossenen Radionukliden), Körperoberfläche	92.29.34↔	Interstitielle Brachytherapie mit Implantation von permanenten Strahlern, von 21 bis 25 Quellen
92.27.22↔	Implantation oder Einsetzen radioaktiver Elemente (Brachytherapie mit umschlossenen Radionukliden), intrakavitär	92.29.35↔	Interstitielle Brachytherapie mit Implantation von permanenten Strahlern, von 26 bis bis 30 Quellen
92.27.23↔	Implantation oder Einsetzen radioaktiver Elemente (Brachytherapie mit umschlossenen Radionukliden), intraluminal	92.29.36↔	Interstitielle Brachytherapie mit Implantation von permanenten Strahlern, von 31 bis bis 35 Quellen
92.27.30↔	Implantation oder Einsetzen radioaktiver Elemente (Brachytherapie mit umschlossenen Radionukliden), Gefäss n.n.bez.	92.29.37↔	Interstitielle Brachytherapie mit Implantation von permanenten Strahlern, von 36 bis bis 40 Quellen
92.27.31↔	Implantation oder Einsetzen radioaktiver Elemente (Brachytherapie mit umschlossenen Radionukliden), Koronargefäss	92.29.38↔	Interstitielle Brachytherapie mit Implantation von permanenten Strahlern, von 41 bis bis 45 Quellen
92.27.39↔	Implantation oder Einsetzen radioaktiver Elemente (Brachytherapie mit umschlossenen Radionukliden), sonstiges Gefäss	92.29.39↔	Interstitielle Brachytherapie mit Implantation von permanenten Strahlern, von 46 bis bis 50 Quellen
92.27.40↔	Implantation oder Einsetzen radioaktiver Elemente (Brachytherapie mit umschlossenen Radionukliden), intraoperativ	92.29.3a↔	Interstitielle Brachytherapie mit Implantation von permanenten Strahlern, von 51 bis bis 55 Quellen
92.27.70↔	Radioaktive Moulagen, n.n.bez.	92.29.3b↔	Interstitielle Brachytherapie mit Implantation von permanenten Strahlern, von 56 bis bis 60 Quellen
92.27.71↔	Radioaktive Moulagen, Konstruktion und Applikation von oberflächlichen radioaktiven Moulagen		
92.27.72↔	Radioaktive Moulagen, Konstruktion und Applikation von nicht auf der Körperoberfläche verwendeten Applikatoren		
92.27.73↔	Radioaktive Moulagen, Konstruktion und Applikation von Augenapplikatoren		

92.29.3c↔ Interstitielle Brachytherapie mit Implantation von permanenten Strahlern, von 61 bis bis 65 Quellen
 92.29.3d↔ Interstitielle Brachytherapie mit Implantation von permanenten Strahlern, von 66 bis bis 70 Quellen

92.29.3e↔ Interstitielle Brachytherapie mit Implantation von permanenten Strahlern, mehr als 70 Quellen

ADRG B04 Eingriffe an den extrakraniellen Gefässen

Mindestens eine Prozedur in Tabelle B04-2

DRG B04A Interventionelle und beidseitige Eingriffe an den extrakraniellen Gefässen mit äusserst schweren CC

(Prozedur in Tabelle B04-3 oder Beidseitige Prozedur in Tabelle B04-4) und PCCL > 3

DRG B04B Eingriffe an den extrakraniellen Gefässen mit äusserst schweren CC oder mit beidseitigem Eingriff an den extrakraniellen Gefässen oder bei Hirninfarkt

PCCL > 3 oder Beidseitige Prozedur in Tabelle B04-4 oder Hauptdiagnose in Tabelle B04-1

DRG B04C Interventionelle Eingriffe an den extrakraniellen Gefässen ohne äusserst schwere CC, ausser bei Hirninfarkt

Prozedur in Tabelle B04-3

DRG B04D Eingriffe an den extrakraniellen Gefässen ohne äusserst schwere CC

Hauptdiagnose B04-1

I63.0	Hirninfd Thromb präzereb Aa	I63.5	Hirninfd nnbez Verschl/Sten zereb Aa
I63.1	Hirninfd Embol präzereb Aa	I63.6	Hirninfd Thrombose Hirnvenen, nichteitrig
I63.2	Hirninfd nnbez Verschl/Sten präzereb Aa	I63.8	Sonstiger Hirninfarkt
I63.3	Hirninfd Thromb zereb Aa	I63.9	Hirninfd, nnbez
I63.4	Hirninfd Embol zereb Aa		

Prozedur B04-2

00.63↔	Perkutanes Einsetzen von Stent(s) an A. carotis	38.35.00↔	Resektion von thorakalen Gefässen mit Anastomose, n.n.bez.
00.64↔	Perkutanes Einsetzen von Stent(s) an sonstigen präzerebralen (extrakraniellen) Arterien	38.35.10↔	Resektion von thorakalen Arterien mit Anastomose, n.n.bez.
38.12↔	Endarterektomie von anderen Gefässen an Kopf und Hals	38.35.11↔	Resektion der A. subclavia mit Anastomose
38.32.00↔	Resektion von anderen Gefässen am Kopf und Hals mit Anastomose, n.n.bez.	38.35.12↔	Resektion des Truncus brachiocephalicus mit Anastomose
38.32.10↔	Resektion von extrakraniellen Arterien an Kopf und Hals mit Anastomose	38.35.13↔	Resektion der A. pulmonalis mit Anastomose
38.32.20↔	Resektion von extrakraniellen Venen an Kopf und Hals mit Anastomose, n.n.bez.	38.35.19↔	Resektion von thorakalen Arterien mit Anastomose, sonstige
38.32.21↔	Resektion der V. jugularis mit Anastomose	38.35.20↔	Resektion von thorakalen Venen mit Anastomose, n.n.bez.
38.32.22↔	Resektion von oberflächlichen extrakraniellen Venen an Kopf und Hals mit Anastomose	38.35.21↔	Resektion der V. pulmonalis mit Anastomose
38.32.99↔	Resektion von anderen Gefässen an Kopf und Hals mit Anastomose, sonstige	38.35.22↔	Resektion der V. subclavia mit Anastomose
38.33.00↔	Resektion von Gefässen der oberen Extremität (mit Anastomose), n.n.bez.	38.35.23↔	Resektion der V. cava superior mit Anastomose
38.33.10↔	Resektion von Arterien der oberen Extremität mit Anastomose, n.n.bez.	38.35.28↔	Resektion von thorakalen von sonstigen tiefen Venen mit Anastomose
38.33.11↔	Resektion von Arterien des Oberarms mit Anastomose	38.35.29↔	Resektion von thorakalen Venen mit Anastomose, sonstige
38.33.12↔	Resektion der A. ulnaris mit Anastomose	38.35.99↔	Resektion von thorakalen Gefässen mit Anastomose, sonstige
38.33.13↔	Resektion von sonstigen Arterien des Unterarmes mit Anastomose	38.38.00↔	Resektion von Arterien der unteren Extremität mit Anastomose, n.n.bez.
38.33.14↔	Resektion von Arterien der Hand mit Anastomose	38.38.10↔	Resektion der A. femoralis mit Anastomose (communis) (superficialis)
38.33.20↔	Resektion von Venen der oberen Extremität mit Anastomose, n.n.bez.	38.38.11↔	Resektion der A. profunda femoris mit Anastomose
38.33.21↔	Resektion der V. axillaris mit Anastomose	38.38.12↔	Resektion der A. poplitea mit Anastomose
38.33.22↔	Resektion von sonstigen tiefen Venen der oberen Extremität mit Anastomose	38.38.99↔	Resektion von Arterien der unteren Extremität mit Anastomose, sonstige
38.33.23↔	Resektion von oberflächlichen Venen der oberen Extremität mit Anastomose	38.42↔	Resektion von anderen Blutgefässen an Kopf und Hals mit Ersatz
38.33.99↔	Resektion von Gefässen der oberen Extremität (mit Anastomose), sonstige	38.83.00↔	Sonstiger chirurgischer Verschluss von Gefässen der oberen Extremität, n.n.bez.
		38.83.10↔	Sonstiger chirurgischer Verschluss von Arterien der oberen Extremität, n.n.bez.
		38.83.11↔	Sonstiger chirurgischer Verschluss von Arterien der Hand
		38.83.19↔	Sonstiger chirurgischer Verschluss von sonstigen Arterien der oberen Extremität



38.83.20↔	Sonstiger chirurgischer Verschluss von Venen der oberen Extremität, n.n.bez.	39.56.00↔	Plastische Rekonstruktion eines Blutgefässes mit Gewebe-Patch, n.n.bez.
38.83.21↔	Sonstiger chirurgischer Verschluss von tiefen Venen der oberen Extremität	39.56.10↔	Plastische Rekonstruktion von Gefässen an Kopf und Hals mit Gewebe-Patch, n.n.bez.
38.83.29↔	Sonstiger chirurgischer Verschluss von Venen der oberen Extremität, sonstige	39.56.11↔	Plastische Rekonstruktion von intrakraniellen Gefässen mit Gewebe-Patch
38.83.99↔	Sonstiger chirurgischer Verschluss von Gefässen der oberen Extremität, sonstige	39.56.12↔	Plastische Rekonstruktion der V. jugularis mit Gewebe-Patch
39.22.00↔	Bypass zwischen Aorta, A. subclavia und A. carotis, n.n.bez.	39.56.19↔	Plastische Rekonstruktion von Gefässen an Kopf und Hals mit Gewebe-Patch, sonstige
39.22.10↔	Bypass an der A. carotis, n.n.bez.	39.56.20↔	Plastische Rekonstruktion von Gefässen der oberen Extremität mit Gewebe-Patch, n.n.bez.
39.22.11↔	Bypass zwischen A. carotis und A. carotis	39.56.21↔	Plastische Rekonstruktion von Arterien der oberen Extremität mit Gewebe-Patch
39.22.12↔	Bypass zwischen A. carotis und A. vertebralis	39.56.22↔	Plastische Rekonstruktion der V. subclavia, V. axillaris und V. brachiocephalica mit Gewebe-Patch
39.22.13↔	Bypass zwischen A. carotis und A. subclavia	39.56.23↔	Plastische Rekonstruktion von sonstigen tiefen Venen der oberen Extremitäten mit Gewebe-Patch
39.22.14↔	Bypass zwischen A. carotis und Aorta	39.56.29↔	Plastische Rekonstruktion von Gefässen der oberen Extremität mit Gewebe-Patch, sonstige
39.22.19↔	Bypass an der A. carotis, sonstige	39.56.30↔	Plastische Rekonstruktion von thorakalen Gefässen mit Gewebe-Patch, n.n.bez.
39.22.20↔	Bypass an der A. subclavia, n.n.bez.	39.56.31↔	Plastische Rekonstruktion der thorakalen Aorta mit Gewebe-Patch
39.22.21↔	Bypass zwischen A. subclavia und Aorta	39.56.32↔	Plastische Rekonstruktion der V. pulmonalis mit Gewebe-Patch
39.22.29↔	Bypass an der A. subclavia, sonstige	39.56.33↔	Plastische Rekonstruktion der V. cava superior mit Gewebe-Patch
39.22.99↔	Bypass zwischen Aorta, A. subclavia und A. carotis, sonstige	39.56.39↔	Plastische Rekonstruktion von thorakalen Gefässen mit Gewebe-Patch, sonstige
39.23↔	Sonstiger intrathorakaler, vaskulärer Shunt oder Bypass	39.56.40↔	Plastische Rekonstruktion abdominaler Arterien mit Gewebe-Patch, n.n.bez.
39.24↔	Aorto-renaler Bypass	39.56.41↔	Plastische Rekonstruktion der abdominalen Aorta mit Gewebe-Patch
39.26.00↔	Sonstiger intra-abdominaler Gefäss-Shunt oder -Bypass, n.n.bez.	39.56.42↔	Plastische Rekonstruktion des Truncus coeliacus mit Gewebe-Patch
39.26.10↔	Sonstiger intra-abdominaler Gefäss-Shunt oder -Bypass, Viszeralarterien	39.56.43↔	Plastische Rekonstruktion der A. gastrica mit Gewebe-Patch
39.26.11↔	Sonstiger intra-abdominaler Gefäss-Shunt oder -Bypass, Aorta	39.56.44↔	Plastische Rekonstruktion der A. hepatica mit Gewebe-Patch
39.26.12↔	Sonstiger intra-abdominaler Gefäss-Shunt oder -Bypass, A. renalis	39.56.45↔	Plastische Rekonstruktion der A. lienalis mit Gewebe-Patch
39.26.19↔	Sonstiger intra-abdominaler Gefäss-Shunt oder -Bypass, sonstige Viszeralarterien	39.56.46↔	Plastische Rekonstruktion der A. renalis mit Gewebe-Patch
39.26.99↔	Sonstiger intra-abdominaler Gefäss-Shunt oder -Bypass, sonstige	39.56.47↔	Plastische Rekonstruktion der A. mesenterica mit Gewebe-Patch
39.27.00↔	Arteriovenöser Shunt für Hämodialyse, n.n.bez.	39.56.48↔	Plastische Rekonstruktion der A. iliaca mit Gewebe-Patch
39.27.10↔	AV-Fistel für Hämodialyse	39.56.49↔	Plastische Rekonstruktion abdominaler Arterien mit Gewebe-Patch, sonstige
39.27.11↔	AV-Fistel mit allogenen oder alloplastischem Material für Hämodialyse	39.56.50↔	Plastische Rekonstruktion abdominaler Venen mit Gewebe-Patch, n.n.bez.
39.27.99↔	Arteriovenöser Shunt für Hämodialyse, sonstige	39.56.51↔	Plastische Rekonstruktion der V. cava inferior mit Gewebe-Patch
39.29.00↔	Sonstiger (peripherer) Gefäss-Shunt oder -Bypass, n.n.bez.	39.56.52↔	Plastische Rekonstruktion der V. iliaca mit Gewebe-Patch
39.29.10↔	Gefäss-Shunt oder Bypass an Arterien der unteren Extremität, n.n.bez.	39.56.59↔	Plastische Rekonstruktion abdominaler Venen mit Gewebe-Patch, sonstige
39.29.11↔	Femorofemorale Gefäss-Shunt oder -Bypass	39.56.60↔	Plastische Rekonstruktion von Gefässen der unteren Extremität mit Gewebe-Patch, n.n.bez.
39.29.12↔	Femoropopliteale Gefäss-Shunt oder -Bypass	39.56.61↔	Plastische Rekonstruktion von Arterien der unteren Extremität mit Gewebe-Patch
39.29.13↔	Femorocrurale Gefäss-Shunt oder -Bypass	39.56.62↔	Plastische Rekonstruktion der V. femoralis und V. poplitea mit Gewebe-Patch
39.29.14↔	Femoropedale Gefäss-Shunt oder -Bypass	39.56.63↔	Plastische Rekonstruktion von sonstigen tiefen Venen der unteren Extremitäten mit Gewebe-Patch
39.29.15↔	Popliteocrurale und popliteopedale Gefäss-Shunt oder -Bypass	39.56.64↔	Plastische Rekonstruktion von oberflächlichen Venen des Oberschenkels mit Gewebe-Patch
39.29.16↔	Gefäss-Shunt oder Bypass an Arterien des Unterschenkels und des Fusses	39.56.69↔	Plastische Rekonstruktion von Gefässen der unteren Extremität mit Gewebe-Patch, sonstige
39.29.19↔	Gefäss-Shunt oder Bypass an Arterien der unteren Extremität, sonstige	39.56.99↔	Plastische Rekonstruktion eines Blutgefässes mit Gewebe-Patch, sonstige
39.29.20↔	Gefäss-Shunt oder Bypass an Arterien der oberen Extremität	39.57.00↔	Plastische Rekonstruktion mit synthetischem Patch Graft, n.n.bez.
39.29.30↔	Sonstiger (peripherer) Gefäss-Shunt oder -Bypass, extraanatomisch, n.n.bez.	39.57.10↔	Plastische Rekonstruktion von Gefässen an Kopf und Hals mit synthetischem Patch Graft, n.n.bez.
39.29.31↔	Subclaviafemorale Gefäss-Shunt oder Bypass	39.57.11↔	Plastische Rekonstruktion von intrakraniellen Gefässen mit synthetischem Patch Graft
39.29.32↔	Axillofemorale Gefäss-Shunt oder Bypass	39.57.12↔	Plastische Rekonstruktion von extrakraniellen Arterien an Kopf und Hals mit synthetischem Patch Graft
39.29.33↔	Femorofemorale Cross-over-Bypass		
39.29.39↔	Sonstiger (peripherer) Gefäss-Shunt oder -Bypass, extraanatomisch, sonstige		
39.29.40↔	Gefäss-Shunt oder -Bypass an Venen		
39.29.80↔	Temporärer intraoperativer Shunt, n.n.bez.		
39.29.81↔	Temporärer intraoperativer Shunt, arterioarteriell		
39.29.82↔	Temporärer intraoperativer Shunt, arteriovenös		
39.29.89↔	Temporärer intraoperativer Shunt, sonstige		
39.29.99↔	Sonstiger (peripherer) Gefäss-Shunt oder -Bypass, sonstige		
39.49.00↔	Sonstige Revision nach vaskulärem Eingriff, n.n.bez.		
39.49.10↔	Revision einer Gefässanastomose		
39.49.20↔	Revision eines vaskulären Implantats		
39.49.21↔	Wechsel eines vaskulären Implantats		
39.49.22↔	Entfernung eines vaskulären Implantats		
39.49.30↔	Ersatz eines kardialen Conduit		
39.49.99↔	Sonstige Revision nach vaskulärem Eingriff, sonstige		
39.55↔	Reimplantation eines absterbenden Nierengefässes		

39.57.13↔	Plastische Rekonstruktion der V. jugularis mit synthetischem Patch Graft	39.57.63↔	Plastische Rekonstruktion von sonstigen tiefen Venen der unteren Extremitäten mit synthetischem Patch Graft
39.57.19↔	Plastische Rekonstruktion von Gefässen an Kopf und Hals mit synthetischem Patch Graft, sonstige	39.57.64↔	Plastische Rekonstruktion von oberflächlichen Venen des Oberschenkels mit synthetischem Patch Graft
39.57.20↔	Plastische Rekonstruktion von Gefässen der oberen Extremität mit synthetischem Patch Graft, n.n.bez.	39.57.69↔	Plastische Rekonstruktion von Gefässen der unteren Extremität mit synthetischem Patch Graft, sonstige
39.57.21↔	Plastische Rekonstruktion von Arterien der oberen Extremität mit synthetischem Patch Graft	39.57.99↔	Plastische Rekonstruktion mit synthetischem Patch Graft, sonstige
39.57.22↔	Plastische Rekonstruktion der V. subclavia, V. axillaris und V. brachiocephalica mit synthetischem Patch Graft	39.58↔	Plastische Rekonstruktion eines Blutgefässes mit Patch Graft n.n.bez.
39.57.23↔	Plastische Rekonstruktion von sonstigen tiefen Venen der oberen Extremitäten mit synthetischem Patch Graft	39.76.00↔	Perkutane transluminale endovaskuläre Intervention an präzerebralem(en) (extrakraniell(en)) Gefäss(en), n.n.bez.
39.57.29↔	Plastische Rekonstruktion von Gefässen der oberen Extremität mit synthetischem Patch Graft, sonstige	39.76.10↔	Perkutane Ballonangioplastie an präzerebralem(en) (extrakraniell(en)) Gefäss(en)
39.57.30↔	Plastische Rekonstruktion von thorakalen Gefässen mit synthetischem Patch Graft, n.n.bez.	39.76.20↔	Perkutane Bladeangioplastie an präzerebralem(en) (extrakraniell(en)) Gefäss(en)
39.57.31↔	Plastische Rekonstruktion der thorakalen Aorta mit synthetischem Patch Graft	39.76.30↔	Perkutane Laserangioplastie an präzerebralem(en) (extrakraniell(en)) Gefäss(en)
39.57.32↔	Plastische Rekonstruktion der V. pulmonalis mit synthetischem Patch Graft	39.76.40↔	Perkutane Atherektomie an präzerebralem(en) (extrakraniell(en)) Gefäss(en)
39.57.33↔	Plastische Rekonstruktion der V. cava superior mit synthetischem Patch Graft	39.76.50↔	Perkutane selektive Thrombolysen an extrakraniellen Gefässen des Kopfes und Halses
39.57.39↔	Plastische Rekonstruktion von thorakalen Gefässen mit synthetischem Patch Graft, sonstige	39.76.60↔	Perkutane Thrombektomie an präzerebralem(en) (extrakraniell(en)) Gefäss(en), n.n.bez.
39.57.40↔	Plastische Rekonstruktion abdominaler Arterien mit synthetischem Patch Graft, n.n.bez.	39.76.61↔	Perkutane Rotationstherombektomie an präzerebralem(en) (extrakraniell(en)) Gefäss(en)
39.57.41↔	Plastische Rekonstruktion der abdominalen Aorta mit synthetischem Patch Graft	39.76.62↔	Perkutane stentgestützte Thrombektomie an extrakraniellen Gefässen
39.57.42↔	Plastische Rekonstruktion des Truncus coeliacus mit synthetischem Patch Graft	39.76.69↔	Perkutane Thrombektomie an präzerebralem(en) (extrakraniell(en)) Gefäss(en), sonstige
39.57.43↔	Plastische Rekonstruktion der A. gastrica mit synthetischem Patch Graft	39.76.70↔	Perkutane endovaskuläre Fremdkörperentfernung aus extrakraniellen Gefässen des Kopfes und Halses
39.57.44↔	Plastische Rekonstruktion der A. hepatica mit synthetischem Patch Graft	39.76.99↔	Perkutane transluminale endovaskuläre Intervention an präzerebralem(en) (extrakraniell(en)) Gefäss(en), sonstige
39.57.45↔	Plastische Rekonstruktion der A. lienalis mit synthetischem Patch Graft	39.77.50↔	Perkutane selektive Thrombolysen von intrakraniell(n) Gefäss(en)
39.57.46↔	Plastische Rekonstruktion der A. renalis mit synthetischem Patch Graft	39.77.70↔	Perkutane endovaskuläre Fremdkörperentfernung aus intrakraniell(n) Gefäss(en)
39.57.47↔	Plastische Rekonstruktion der A. mesenterica mit synthetischem Patch Graft	39.8x.00↔	Operationen am Glomus caroticum, Sinus caroticus und anderen Paraganglien, n.n.bez.
39.57.48↔	Plastische Rekonstruktion der A. iliaca mit synthetischem Patch Graft	39.8x.10↔	Exploration des Glomus caroticum und anderer Paraganglien
39.57.49↔	Plastische Rekonstruktion abdominaler Arterien mit synthetischem Patch Graft, sonstige	39.8x.11↔	Exzision des Glomus caroticum und anderer Paraganglien
39.57.50↔	Plastische Rekonstruktion abdominaler Venen mit synthetischem Patch Graft, n.n.bez.	39.8x.20↔	Implantation oder Ersetzen eines Impulsgenerators zur Aktivierung des Baroreflexes
39.57.51↔	Plastische Rekonstruktion der V. cava inferior mit synthetischem Patch Graft	39.8x.21↔	Revision (ohne Wechsel) eines Impulsgenerators zur Aktivierung des Baroreflexes
39.57.52↔	Plastische Rekonstruktion der V. iliaca mit synthetischem Patch Graft	39.8x.22↔	Entfernen eines Impulsgenerators zur Aktivierung des Baroreflexes
39.57.59↔	Plastische Rekonstruktion abdominaler Venen mit synthetischem Patch Graft, sonstige	39.8x.30↔	Implantation oder Ersetzen einer (von) Elektrode(n) zur Aktivierung des Baroreflexes
39.57.60↔	Plastische Rekonstruktion von Gefässen der unteren Extremität mit synthetischem Patch Graft, n.n.bez.	39.8x.31↔	Revision (ohne Wechsel) einer (von) Elektrode(n) zur Aktivierung des Baroreflexes
39.57.61↔	Plastische Rekonstruktion von Arterien der unteren Extremität mit synthetischem Patch Graft	39.8x.32↔	Entfernen einer (von) Elektrode(n) zur Aktivierung des Baroreflexes
39.57.62↔	Plastische Rekonstruktion der V. femoralis und V. poplitea mit synthetischem Patch Graft	39.8x.99↔	Operationen am Glomus caroticum, Sinus caroticus und anderen Paraganglien, sonstige

Prozedur B04-3

00.63↔	Perkutanes Einsetzen von Stent(s) an A. carotis	39.76.40↔	Perkutane Atherektomie an präzerebralem(en) (extrakraniell(en)) Gefäss(en)
00.64↔	Perkutanes Einsetzen von Stent(s) an sonstigen präzerebralen (extrakraniellen) Arterien	39.76.50↔	Perkutane selektive Thrombolysen an extrakraniellen Gefässen des Kopfes und Halses
39.76.00↔	Perkutane transluminale endovaskuläre Intervention an präzerebralem(en) (extrakraniell(en)) Gefäss(en), n.n.bez.	39.76.60↔	Perkutane Thrombektomie an präzerebralem(en) (extrakraniell(en)) Gefäss(en), n.n.bez.
39.76.10↔	Perkutane Ballonangioplastie an präzerebralem(en) (extrakraniell(en)) Gefäss(en)	39.76.61↔	Perkutane Rotationstherombektomie an präzerebralem(en) (extrakraniell(en)) Gefäss(en)
39.76.20↔	Perkutane Bladeangioplastie an präzerebralem(en) (extrakraniell(en)) Gefäss(en)	39.76.62↔	Perkutane stentgestützte Thrombektomie an extrakraniellen Gefässen
39.76.30↔	Perkutane Laserangioplastie an präzerebralem(en) (extrakraniell(en)) Gefäss(en)	39.76.69↔	Perkutane Thrombektomie an präzerebralem(en) (extrakraniell(en)) Gefäss(en), sonstige

- 39.76.70↔ Perkutane endovaskuläre Fremdkörperentfernung aus extrakraniellen Gefässen des Kopfes und Halses
 39.76.99↔ Perkutane transluminale endovaskuläre Intervention an präzerebralem(en) (extrakraniell(en) Gefäss(en), sonstige

- 39.77.50↔ Perkutane selektive Thrombolyse von intrakraniell(en) Gefäss(en)
 39.77.70↔ Perkutane endovaskuläre Fremdkörperentfernung aus intrakraniell(en) Gefäss(en)

Prozedur B04-4

- 38.12↔ Endarterektomie von anderen Gefässen an Kopf und Hals
 38.32.00↔ Resektion von anderen Gefässen am Kopf und Hals mit Anastomose, n.n.bez.
 38.32.10↔ Resektion von extrakraniellen Arterien an Kopf und Hals mit Anastomose
 38.32.20↔ Resektion von extrakraniellen Venen an Kopf und Hals mit Anastomose, n.n.bez.
 38.32.21↔ Resektion der V. jugularis mit Anastomose
 38.32.22↔ Resektion von oberflächlichen extrakraniellen Venen an Kopf und Hals mit Anastomose
 38.32.99↔ Resektion von anderen Gefässen an Kopf und Hals mit Anastomose, sonstige
 38.33.00↔ Resektion von Gefässen der oberen Extremität (mit Anastomose), n.n.bez.
 38.33.10↔ Resektion von Arterien der oberen Extremität mit Anastomose, n.n.bez.
 38.33.11↔ Resektion von Arterien des Oberarms mit Anastomose
 38.33.12↔ Resektion der A. ulnaris mit Anastomose
 38.33.13↔ Resektion von sonstigen Arterien des Unterarmes mit Anastomose
 38.33.14↔ Resektion von Arterien der Hand mit Anastomose
 38.33.20↔ Resektion von Venen der oberen Extremität mit Anastomose, n.n.bez.
 38.33.21↔ Resektion der V. axillaris mit Anastomose
 38.33.22↔ Resektion von sonstigen tiefen Venen der oberen Extremität mit Anastomose
 38.33.23↔ Resektion von oberflächlichen Venen der oberen Extremität mit Anastomose
 38.33.99↔ Resektion von Gefässen der oberen Extremität (mit Anastomose), sonstige
 38.35.00↔ Resektion von thorakalen Gefässen mit Anastomose, n.n.bez.
 38.35.10↔ Resektion von thorakalen Arterien mit Anastomose, n.n.bez.
 38.35.11↔ Resektion der A. subclavia mit Anastomose
 38.35.12↔ Resektion des Truncus brachiocephalicus mit Anastomose
 38.35.13↔ Resektion der A. pulmonalis mit Anastomose
 38.35.19↔ Resektion von thorakalen Arterien mit Anastomose, sonstige
 38.35.20↔ Resektion von thorakalen Venen mit Anastomose, n.n.bez.
 38.35.21↔ Resektion der V. pulmonalis mit Anastomose
 38.35.22↔ Resektion der V. subclavia mit Anastomose
 38.35.23↔ Resektion der V. cava superior mit Anastomose
 38.35.28↔ Resektion von thorakalen von sonstigen tiefen Venen mit Anastomose
 38.35.29↔ Resektion von thorakalen Venen mit Anastomose, sonstige
 38.35.99↔ Resektion von thorakalen Gefässen mit Anastomose, sonstige
 38.38.00↔ Resektion von Arterien der unteren Extremität mit Anastomose, n.n.bez.
 38.38.10↔ Resektion der A. femoralis mit Anastomose (communis) (superficialis)
 38.38.11↔ Resektion der A. profunda femoris mit Anastomose
 38.38.12↔ Resektion der A. poplitea mit Anastomose
 38.38.99↔ Resektion von Arterien der unteren Extremität mit Anastomose, sonstige
 38.42↔ Resektion von anderen Blutgefässen an Kopf und Hals mit Ersatz
 38.83.00↔ Sonstiger chirurgischer Verschluss von Gefässen der oberen Extremität, n.n.bez.
 38.83.10↔ Sonstiger chirurgischer Verschluss von Arterien der oberen Extremität, n.n.bez.
 38.83.11↔ Sonstiger chirurgischer Verschluss von Arterien der Hand
 38.83.19↔ Sonstiger chirurgischer Verschluss von sonstigen Arterien der oberen Extremität
 38.83.20↔ Sonstiger chirurgischer Verschluss von Venen der oberen Extremität, n.n.bez.
 38.83.21↔ Sonstiger chirurgischer Verschluss von tiefen Venen der oberen Extremität
 38.83.29↔ Sonstiger chirurgischer Verschluss von Venen der oberen Extremität, sonstige
 38.83.99↔ Sonstiger chirurgischer Verschluss von Gefässen der oberen Extremität, sonstige
 39.22.00↔ Bypass zwischen Aorta, A. subclavia und A. carotis, n.n.bez.
 39.22.10↔ Bypass an der A. carotis, n.n.bez.
 39.22.11↔ Bypass zwischen A. carotis und A. carotis
 39.22.12↔ Bypass zwischen A. carotis und A. vertebralis
 39.22.13↔ Bypass zwischen A. carotis und A. subclavia
 39.22.14↔ Bypass zwischen A. carotis und Aorta
 39.22.19↔ Bypass an der A. carotis, sonstige
 39.22.20↔ Bypass an der A. subclavia, n.n.bez.
 39.22.21↔ Bypass zwischen A. subclavia und Aorta
 39.22.29↔ Bypass an der A. subclavia, sonstige
 39.22.99↔ Bypass zwischen Aorta, A. subclavia und A. carotis, sonstige
 39.23↔ Sonstiger intrathorakaler, vaskulärer Shunt oder Bypass
 39.29.00↔ Sonstiger (peripherer) Gefäss-Shunt oder -Bypass, n.n.bez.
 39.29.10↔ Gefäss-Shunt oder Bypass an Arterien der unteren Extremität, n.n.bez.
 39.29.11↔ Femorofemorale Gefäss-Shunt oder -Bypass
 39.29.12↔ Femoropopliteale Gefäss-Shunt oder -Bypass
 39.29.13↔ Femorocrurale Gefäss-Shunt oder -Bypass
 39.29.14↔ Femoropedale Gefäss-Shunt oder -Bypass
 39.29.15↔ Popliteocrurale und popliteopedale Gefäss-Shunt oder -Bypass
 39.29.16↔ Gefäss-Shunt oder Bypass an Arterien des Unterschenkels und des Fusses
 39.29.19↔ Gefäss-Shunt oder Bypass an Arterien der unteren Extremität, sonstige
 39.29.20↔ Gefäss-Shunt oder Bypass an Arterien der oberen Extremität
 39.29.30↔ Sonstiger (peripherer) Gefäss-Shunt oder -Bypass, extraanatomisch, n.n.bez.
 39.29.31↔ Subclaviafemorale Gefäss-Shunt oder Bypass
 39.29.32↔ Axillofemorale Gefäss-Shunt oder Bypass
 39.29.33↔ Femorofemorale Cross-over-Bypass
 39.29.39↔ Sonstiger (peripherer) Gefäss-Shunt oder -Bypass, extraanatomisch, sonstige
 39.29.40↔ Gefäss-Shunt oder -Bypass an Venen
 39.29.80↔ Temporärer intraoperativer Shunt, n.n.bez.
 39.29.81↔ Temporärer intraoperativer Shunt, arterioarteriell
 39.29.82↔ Temporärer intraoperativer Shunt, arteriovenös
 39.29.89↔ Temporärer intraoperativer Shunt, sonstige
 39.29.99↔ Sonstiger (peripherer) Gefäss-Shunt oder -Bypass, sonstige
 39.55↔ Reimplantation eines aberrierenden Nierengefässes

ADRG B05

Dekompression bei Karpal- oder Tarsaltunnelsyndrom

Prozedur in Tabelle B05-1

DRG B05Z

Dekompression bei Karpal- oder Tarsaltunnelsyndrom

Prozedur B05-1

04.43.00↔	Entlastung am Karpaltunnel, n.n.bez.	82.19.00↔	Sonstige Durchtrennung von Weichteilen der Hand, n.n.bez.
04.43.10↔	Entlastung am Karpaltunnel, endoskopisch	82.19.10↔	Sonstige Durchtrennung von Weichteilen der Hand, Durchtrennung von Muskeln der Hand
04.43.99↔	Entlastung am Karpaltunnel, sonstige	82.19.99↔	Sonstige Durchtrennung von Weichteilen der Hand, sonstige
04.44↔	Entlastung am Tarsaltunnel		

ADRG B06

Eingriffe bei zerebraler Lähmung, Muskeldystrophie oder Neuropathie, Alter < 19 Jahre oder mit schweren CC

Hauptdiagnose in Tabelle B06-1 und (Prozedur in Tabelle B06-2 oder Prozedur in Tabelle B06-3) und (PCCL > 2 oder Alter < 19 Jahre)

DRG B06A

Eingriffe bei zerebraler Lähmung, Muskeldystrophie oder Neuropathie, Alter < 16 Jahre

Alter < 16 Jahre

DRG B06B

Eingriffe bei zerebraler Lähmung, Muskeldystrophie oder Neuropathie, Alter < 19 und > 15 Jahre oder mit schweren CC

Hauptdiagnose B06-1

G11.0	Angeborene nichtprogressive Ataxie	G40.4	Sonst generalisierte Epilepsie u epileptische Synd
G11.1	Früh beginnende zerebellare Ataxie	G40.5	Spezielle epileptische Syndrome
G11.2	Spät beginnende zerebellare Ataxie	G40.6	Grand-mal-Anfälle, nnbez (m/oh Petit mal)
G11.3	Zerebellare Ataxie defekt DNA-Reparatursystem	G40.7	Petit-mal-Anfälle, nnbez, oh Grand-mal-Anfälle
G11.4	Hereditäre spastische Paraplegie	G40.8	Sonstige Epilepsien
G11.8	Sonstige hereditäre Ataxien	G40.9	Epilepsie, nnbez
G11.9	Hereditäre Ataxie, nnbez	G41.0	Grand-mal-Status
G12.0	Infant spin Muskelatrophie, Typ I [Werdnig-Hoffm]	G41.1	Petit-mal-Status
G12.1	Sonstige vererbte spinale Muskelatrophie	G41.2	Status epilepticus m komplexfokalen Anfällen
G12.2	Motoneuron-Krankheit	G41.8	Sonstiger Status epilepticus
G12.8	Sonst spinale Muskelatrophien u verwandt Syndrome	G41.9	Status epilepticus, nnbez
G12.9	Spinale Muskelatrophie, nnbez	G43.0	Migräne oh Aura [Gewöhnliche Migräne]
G21.0	Malignes Neuroleptika-Syndrom	G43.1	Migräne m Aura [Klassische Migräne]
G21.1	Sonst arzneimittelinduziertes Parkinson-Synd	G43.2	Status migraenosus
G23.1	Progres supranukl Ophthalmopleg [Steele-Rich-Olsz-Synd]	G43.3	Komplizierte Migräne
G25.80	Periodische Beinbewegungen im Schlaf	G43.8	Sonstige Migräne
G25.81	Syndrom der unruhigen Beine [Restless-Legs-Syndrom]	G43.9	Migräne, nnbez
G25.88	Sonst nbez extrapyramidale KH und Bewegungsstörung	G44.0	Cluster-Kopfschmerz
G35.0	Erstmanifestation einer multiplen Sklerose	G44.1	Vasomotorischer Kopfschmerz, aonkl
G35.10	MS m schubförm Verl: OA akute Exazerbation od Progress	G44.4	Arzneimittelinduzierter Kopfschmerz, aonkl
G35.11	MS m schubförm Verl: MA akute Exazerbation od Progress	G45.02	A-vert-Synd m Bas-Sympt, kompl Rückbild innh 1-24 h
G35.20	MS m prim chron Verl: OA akute Exazerbation od Progress	G45.03	A-vert-Synd m Bas-Sympt, kompl Rückbild innh < 1 h
G35.21	MS m prim chron Verl: MA akute Exazerbation od Progress	G45.09	A-vert-Synd m Basil-Sympt, Verif Rückb nnbez
G35.30	MS m sek chron Verl: OA akute Exazerbation od Progress	G45.12	Art-carot-int-Synd (halbs), kompl Rückbild innh 1-24 h
G35.31	MS m sek chron Verl: MA akute Exazerbation od Progress	G45.13	Art-carot-int-Synd (halbs), kompl Rückbild innh < 1 h
G35.9	Multiple Sklerose, nicht näher bezeichnet	G45.19	Art-carot-int-Synd (halbs), Verif Rückb nnbez
G36.0	Neuromyelitis optica [Devic-KH]	G45.22	Mult/bilat Synd extraz hirnvors Aa, kompl Rückb innh 1-24 h
G36.1	Akut u subak hämorrhag Leukoenzephalitis [Hurst]	G45.23	Mult/bilat Synd extraz hirnvors Aa, kompl Rückb innh < 1 h
G36.8	Sonstige nbez akute disseminierte Demyelinisation	G45.29	Mult u bilat Synd extrazer hirnvorsorg Aa, Verif Rückb nnbez
G36.9	Akute disseminierte Demyelinisation, nnbez	G45.42	Transient glob Amnes [amnest Epis], kompl Rückb in 1-24 h
G37.0	Diffuse Hirnsklerose	G45.43	Transient glob Amnes [amnest Epis], kompl Rückb innh < 1 h
G37.1	Zentrale Demyelinisation Corpus callosum	G45.49	Transient glob Amnes [amnest Epis], Verif Rückb nnbez
G37.2	Zentrale pontine Myelinolyse	G45.82	So zer transit ischäm u verw Synd, kompl Rückb innh 1-24 h
G37.3	Myelitis transversa acuta b demyelinisier KH ZNS	G45.83	So zer transit ischäm u verw Synd, kompl Rückb innh < 1 h
G37.4	Subakute nekrotisierende Myelitis [Foix-Alajouanine-Synd]	G45.89	So zer transit ischäm u verw Synd, Verif Rückb nnbez
G37.5	Konzentr Sklerose [Baló-KH]	G45.92	Zer transit Ischämie, nnbez, kompl Rückb innh 1-24 h
G37.8	Sonst nbez demyelinisierende KH ZNS	G45.93	Zer transit Ischämie, nnbez, kompl Rückb innh < 1 h
G37.9	Demyelinisierende KH ZNS, nnbez	G45.99	Zer transit Ischämie, nnbez, Verif Rückb nnbez
G40.00	Pseudo-Lennox-Syndrom	G47.4	Narkolepsie u Kataplexie
G40.01	CSWS	G50.0	Trigeminusneuralgie
G40.02	Benign psychomotor Epilep [terror fits]	G50.1	Atypischer Gesichtsschmerz
G40.08	So lokbez (fok) (part) idiop Epil/epil Synd m fok beg Anf	G50.8	Sonstige KH Nervus trigeminus
G40.09	Lokbez (fok) (part) idiop Epilep/epil Synd m fok beg Anf, nnbez	G50.9	KH Nervus trigeminus, nnbez
G40.1	Lokbez (fok) (part) idiop Epilep/epil Synd m einf fok Anf	G51.0	Fazialisparese
G40.2	Lokbez (fok) (part) idiop Epil/epil Synd m komplex fok Anf	G51.1	Entzündung Ganglion geniculi
G40.3	Generalisierte idiopath Epilepsie u epilept Synd	G51.2	Melkersson-Rosenthal-Syndrom

01
B06

G51.3	Spasmus (hemi)facialis	G72.1	Alkoholmyopathie
G51.4	Faziale Myokymie	G72.2	Myopathie d sonstige toxische Agenzien
G51.8	Sonstige KH Nervus facialis	G72.3	Periodische Lähmung
G51.9	KH Nervus facialis, nnbez	G72.4	Entzündliche Myopath, aonkl
G52.0	KH Nn olfactorii [I Hirnnerv]	G72.80	Critical-illness-Myopathie
G52.1	KH Nervus glossopharyngeus [IX Hirnnerv]	G72.88	Sonst nbez Myopath
G52.2	KH Nervus vagus [X Hirnnerv]	G72.9	Myopathie, nnbez
G52.3	KH Nervus hypoglossus [XII Hirnnerv]	G80.0	Spastische tetraplegische Zerebralparese
G52.7	KH mehrerer Hirnnerven	G80.1	Spastische diplegische Zerebralparese
G52.8	KH sonstiger nbez Hirnnerven	G80.2	Infantile hemiplegische Zerebralparese
G52.9	KH Hirnnerv, nnbez	G80.3	Dyskinetische Zerebralparese
G54.0	Läsionen Plexus brachialis	G80.4	Ataktische Zerebralparese
G54.1	Läsionen Plexus lumbosacralis	G80.8	Sonstige infantile Zerebralparese
G54.2	Läsionen Zervikalwurzeln, aonkl	G80.9	Infantile Zerebralparese, nnbez
G54.3	Läsionen Thorakalwurzeln, aonkl	G81.0	Schlaff Hemipares u Hemipleg
G54.4	Läsionen Lumbosakralwurzeln, aonkl	G81.1	Spast Hemipares u Hemipleg
G54.5	Neuralgische Amyotrophie	G81.9	Hemipares u Hemipleg, nnbez
G54.6	Phantomschmerz	G83.0	Dipares u Dipleg ob Extrem
G54.7	Phantomglied oh Schmerzen	G83.1	Monopares u Monopleg unt Extrem
G54.8	Sonst KH Nervenwurzeln u Nervenplexus	G83.2	Monopares u Monopleg ob Extrem
G54.9	KH von Nervenwurzeln u Nervenplexus, nnbez	G83.3	Monopares u Monopleg, nnbez
G56.0	Karpaltunnel-Syndrom	G83.40	Kompl Cauda- (equina-) Synd
G56.1	Sonstige Läsionen Nervus medianus	G83.41	Inkompl Cauda- (equina-) Synd
G56.2	Läsion Nervus ulnaris	G83.49	Cauda- (equina-) Synd, nnbez
G56.3	Läsion Nervus radialis	G83.80	Locked-in-Syndrom
G56.4	Kausalgie	G83.88	Sonstige näher bezeichnete Lähmungssyndrome
G56.8	Sonst Mononeuropathien obere Extremität	G83.9	Lähmungssyndrom, nnbez
G56.9	Mononeuropathie obere Extremität, nnbez	G90.08	Sonst idiopath periph auton Neuropath
G57.0	Läsion Nervus ischiadicus	G90.09	Idiop periph auton Neuropath, nnbez
G57.1	Meralgia paraesthetica	G90.1	Familiäre Dysautonomie [Riley-Day-Syndrom]
G57.2	Läsion Nervus femoralis	G90.2	Horner-Syndrom
G57.3	Läsion Nervus fibularis (peroneus) communis	G90.40	Autonome Dysreflexie als hypertone Krisen
G57.4	Läsion Nervus tibialis	G90.41	Autonome Dysreflexie als Schwitzattacken
G57.5	Tarsaltunnel-Syndrom	G90.48	Sonstige autonome Dysreflexie
G57.6	Läsion Nervus plantaris	G90.49	Autonome Dysreflexie, nicht näher bezeichnet
G57.8	Sonstige Mononeuropathien untere Extremität	G90.8	Sonstige Krankheiten des autonomen Nervensystems
G57.9	Mononeuropathie untere Extremität, nnbez	G90.9	KH autonomes Nervensystem, nnbez
G58.0	Interkostalneuropathie	G92	Toxische Enzephalopathie
G58.7	Mononeuritis multiplex	G93.0	Hirnzysten
G58.8	Sonstige nbez Mononeuropathien	G93.1	Anoxische Hirnschädigung, aonkl
G58.9	Mononeuropathie, nnbez	G93.2	Benigne intrakranielle Hypertension [Pseudotumor cerebri]
G60.0	Hereditäre sensomotorische Neuropathie	G93.4	Enzephalopathie, nnbez
G60.1	Refsum-Krankheit	G93.5	Compressio cerebri
G60.2	Neuropathie in Verbindung m hereditärer Ataxie	G93.6	Hirnödem
G60.3	Idiopathische progressive Neuropathie	G93.80	Apallisches Syndrom
G60.8	Sonst hereditäre u idiopathische Neuropathien	G93.88	Sonstige näher bezeichnete Krankheiten des Gehirns
G60.9	Hereditäre u idiopathische Neuropathie, nnbez	G93.9	KH Gehirn, nnbez
G61.0	Guillain-Barré-Syndrom	G95.0	Syringomyelie u Syringobulbie
G61.1	Serumpolyneuropathie	G96.0	Austritt von Liquor cerebrospinalis
G61.8	Sonstige Polyneuritiden	G96.1	KH Meningen, aonkl
G61.9	Polyneuritis, nnbez	G96.8	Sonst nbez KH Zentralnervensystem
G62.0	Arzneimittelinduzierte Polyneuropathie	G96.9	KH Zentralnervensystem, nnbez
G62.1	Alkohol-Polyneuropathie	G97.0	Austritt von Liquor cerebrospinalis nach LP
G62.2	Polyneuropathie d sonstige toxische Agenzien	G97.1	Sonst Reaktion auf Spinal- u Lumbalpunktion
G62.80	Critical-illness-Polyneuropathie	G98	Sonst KH Nervensystem, aonkl
G62.88	Sonst nbez Polyneuropath	H47.1	Stauungspapille, nnbez
G62.9	Polyneuropathie, nnbez	H47.4	Affektionen Chiasma opticum
G64	Sonstige KH peripheres Nervensystem	H47.5	Affektionen sonstige Teile Sehbahn
G70.0	Myasthenia gravis	H47.6	Affektionen Sehrinde
G70.1	Toxische neuromuskuläre KH	H47.7	Affektion Sehbahn, nnbez
G70.2	Angeb od entwicklungsbedingte Myasthenie	H51.2	Internukleäre Ophthalmoplegie
G70.8	Sonstige nbez neuromuskuläre KH	I60.0	SubarachBlutung, von Karotissiphon/-bifurkation ausgeh
G70.9	Neuromuskuläre KH, nnbez	I60.1	SubarachBlutung, von A cerebri media ausgehend
G71.0	Muskeldystrophie	I60.2	SubarachBlutung, von A communicans ant ausgehend
G71.1	Myotone Syndrome	I60.3	SubarachBlutung, von A communicans post ausgehend
G71.2	Angeborene Myopathien	I60.4	SubarachBlutung, von A basilaris ausgehend
G71.3	Mitochondriale Myopathie, aonkl	I60.5	SubarachBlutung, von A vertebralis ausgehend
G71.8	Sonstige primäre Myopathien	I60.6	SubarachBlutung, von sonst intrakran Aa ausgehend
G71.9	Primäre Myopathie, nnbez	I60.7	SubarachBlutung, von nnbez intrakran A ausgehend
G72.0	Arzneimittelinduzierte Myopathie	I60.8	Sonstige Subarachnoidalblutung

I60.9	Subarachnoidalblutung, nnbez	M89.02	Neurodystrophie [Algodystrophie] Oberarm
I61.0	Intrazereb Blutung Großhirnhemisphäre, subkortikal	M89.03	Neurodystrophie [Algodystrophie] Unterarm
I61.1	Intrazereb Blutung Großhirnhemisphäre, kortikal	M89.04	Neurodystrophie [Algodystrophie] Hand
I61.2	Intrazereb Blutung Großhirnhemisphäre, nnbez	M89.05	Neurodystrophie [Algodystrophie] Becken/OS
I61.3	Intrazerebrale Blutung Hirnstamm	M89.06	Neurodystrophie [Algodystrophie] Unterschenkel
I61.4	Intrazerebrale Blutung Kleinhirn	M89.07	Neurodystrophie [Algodystrophie] Knöchel/Fuß
I61.5	Intrazerebrale intraventrikuläre Blutung	M89.08	Neurodystrophie [Algodystrophie], sonst Lok
I61.6	Intrazerebrale Blutung an mehreren Lok	M89.09	Neurodystrophie [Algodystrophie], nnbez Lok
I61.8	Sonstige intrazerebrale Blutung	P11.3	Geburtsverletzung N facialis [VII Hirnnerv]
I61.9	Intrazerebrale Blutung, nnbez	P11.4	Geburtsverletzung sonstige Hirnnerven
I62.00	Subdurale Blutung (nichttraumatisch): Akut	P14.0	Erb-Lähmung d Geburtsverletzung
I62.01	Subdurale Blutung (nichttraumatisch): Subakut	P14.1	Klumpke-Lähmung d Geburtsverletzung
I62.02	Subdurale Blutung (nichttraumatisch): Chronisch	P14.2	Lähmung N phrenicus d Geburtsverletzung
I62.09	Subdurale Blutung (nichttraumatisch): N.n.b	P14.3	Sonst Geburtsverletzungen Plexus brachialis
I62.1	Nichttraumatische extradurale Blutung	P14.8	Geburtsverletzungen sonst Teile periph Nervensystem
I62.9	Intrakranielle Blutung (nichttraumatisch), nnbez	P14.9	Geburtsverletzung peripheres Nervensystem, nnbez
I63.0	Hirninfl d Thromb präzereb Aa	P21.0	Schwere Asphyxie unter Geburt
I63.1	Hirninfl d Embol präzereb Aa	P21.1	Leichte od mäßige Asphyxie unter Geburt
I63.2	Hirninfl d nnbez Verschl/Sten präzereb Aa	P21.9	Asphyxie unter Geburt, nnbez
I63.3	Hirninfl d Thromb zereb Aa	P90	Krämpfe b Neugeborenen
I63.4	Hirninfl d Embol zereb Aa	P91.0	Zerebrale Ischämie b Neugeborenen
I63.5	Hirninfl d nnbez Verschl/Sten zereb Aa	P91.1	Erworbene periventrikuläre Zysten b Neugeborenen
I63.6	Hirninfl d Thrombose Hirnvenen, nichtteitrig	P91.2	Zerebrale Leukomalazie b Neugeborenen
I63.8	Sonstiger Hirninfarkt	P91.3	Zerebrale Übererregbarkeit Neugeborenes
I63.9	Hirninfarkt, nnbez	P91.4	Zerebraler Depressionszustand Neugeborenes
I64	Schlaganfall, nicht als Blutg od Infarkt bez	P91.5	Koma b Neugeborenen
I65.0	Verschl u Stenose A vertebralis	P91.6	Hypoxisch-ischäm Enzephalopathie b Neugeb [HIE]
I65.1	Verschl u Stenose A basilaris	P91.80	Locked-in-Synd u apallisches Synd beim Neugeborenen
I65.2	Verschl u Stenose A carotidis	P91.88	Sonst näher bez zerebrale Störungen b Neugeborenen
I65.3	Verschl u Sten mehr/bds präzereb Aa	P91.9	Zerebrale Störung b Neugeborenen, nnbez
I65.8	Verschl u Sten sonst präzereb Aa	P94.0	Transitorische Myasthenia gravis b Neugeborenen
I65.9	Verschl u Sten nnbez präzereb Aa	Q00.0	Anenzephalie
I66.0	Verschl u Stenose A cerebri media	Q00.1	Kraniorhachischisis
I66.1	Verschl u Stenose A cerebri anterior	Q00.2	Inienzephalie
I66.2	Verschl u Stenose A cerebri posterior	Q01.0	Frontale Enzephalozele
I66.3	Verschl u Stenose Aa Cerebelli	Q01.1	Nasofrontale Enzephalozele
I66.4	Verschl u Sten mehr u bds zereb Aa	Q01.2	Okzipitale Enzephalozele
I66.8	Verschl u Sten sonst zereb A	Q01.8	Enzephalozele sonstiger Lokalisationen
I66.9	Verschl u Sten nnbez zereb A	Q01.9	Enzephalozele, nnbez
I67.10	Zerebrales Aneurysma (erworben)	Q02	Mikrozephalie
I67.11	Zerebrale arteriovenöse Fistel (erworben)	Q03.0	Fehlbildungen Aquaeductus cerebri
I67.2	Zereb Atheroskl	Q03.1	Atresie Apertura mediana/Apertura laterales 4 Ventrikel
I67.5	Moyamoya-Syndrom	Q03.8	Sonstiger angeborener Hydrozephalus
I67.6	Nichteitrig Thrombose intrakranielles Venensyst	Q03.9	Angeborener Hydrozephalus, nnbez
I67.7	Zerebrale Arteriitis, aonkl	Q04.0	Angeborene Fehlbildungen Corpus callosum
I67.80	Vasospasmen bei Subarachnoidalblutung	Q04.1	Arrhinenzephalie
I67.88	Sonstige näher bezeichnete zerebrovaskuläre Krankheiten	Q04.2	Holoprosenzephalie-Syndrom
I67.9	Zerebrovaskuläre KH, nnbez	Q04.3	Sonstige Reduktionsdeformitäten Gehirn
M21.33	Fallhand (erworben) Unterarm	Q04.4	Septooptische Dysplasie
M21.50	Erw Klau-/Klumphand, erw Klau-/Klumpfuß, mehr Lok	Q04.5	Megalenzephalie
M21.54	Erworbene Klauenhand, Klumphand	Q04.6	Angeborene Gehirnzysten
M53.0	Zervikozephalisches Syndrom	Q04.8	Sonst nbez angeborene Fehlbildungen Gehirn
M53.1	Zervikobrachial-Syndrom	Q04.9	Angeborene Fehlbildung Gehirn, nnbez
M54.10	Radikulopathie, mehrere Lok WS	Q05.0	Zervikale Spina bifida m Hydrozephalus
M54.11	Radikulopathie, Okzipito-Atlanto-Axialbereich	Q05.1	Thorakale Spina bifida m Hydrozephalus
M54.12	Radikulopathie, Zervikalbereich	Q05.2	Lumbale Spina bifida m Hydrozephalus
M54.13	Radikulopathie, Zervikothorakalbereich	Q05.3	Sakrale Spina bifida m Hydrozephalus
M54.19	Radikulopathie, nnbez Lokalisation	Q05.4	Nnbez Spina bifida m Hydrozephalus
M79.20	Neuralgie u Neuritis, nnbez, mehrere Lok	Q05.5	Zervikale Spina bifida oh Hydrozephalus
M79.21	Neuralgie u Neuritis, nnbez, Schulterregion	Q05.6	Thorakale Spina bifida oh Hydrozephalus
M79.22	Neuralgie u Neuritis, nnbez, Oberarm	Q05.7	Lumbale Spina bifida oh Hydrozephalus
M79.23	Neuralgie u Neuritis, nnbez, Unterarm	Q05.8	Sakrale Spina bifida oh Hydrozephalus
M79.24	Neuralgie u Neuritis, nnbez, Hand	Q05.9	Spina bifida, nnbez
M79.25	Neuralgie u Neuritis, nnbez, Beckenregion/OS	Q06.0	Amyelie
M79.26	Neuralgie u Neuritis, nnbez, Unterschenkel	Q06.1	Hypoplasie u Dysplasie Rückenmark
M79.27	Neuralgie u Neuritis, nnbez, Knöchel/Fuß	Q06.2	Diastematomyelie
M79.28	Neuralgie u Neuritis, nnbez, sonst Lokalisation	Q06.3	Sonst angeborene Fehlbildung Cauda equina
M79.29	Neuralgie u Neuritis, nnbez, nnbez Lokalisationen	Q06.4	Hydromyelie
M89.00	Neurodystrophie [Algodystrophie], mehrere Lok	Q06.8	Sonst nbez angeborene Fehlbildungen RM
M89.01	Neurodystrophie [Algodystrophie] Schulterregion	Q06.9	Angeborene Fehlbildung Rückenmark, nnbez

Q07.0	Arnold-Chiari-Syndrom	Q28.20	Angeborenes art-ven Aneurysma d zerebralen Gefäße
Q07.8	Sonst nbez angeborene Fehlbildungen Nervensystem	Q28.21	Angeborene arteriovenöse Fistel der zerebralen Gefäße
Q07.9	Angeborene Fehlbildung Nervensystem, nnbez	Q28.28	Sonst angeborene art-ven Fehlbildg d zerebralen Gefäße
Q28.00	Angeborenes art-ven Aneurysma der präzerebr Gefäße	Q28.29	Angeborene art-ven Fehlbildg d zerebr Gefäße, nnbez
Q28.01	Angeborene arteriovenöse Fistel der präzerebralen Gefäße	Q28.30	Angeborenes Aneurysma der zerebralen Gefäße
Q28.08	Sonst angebot art-ven Fehlbildg d zerebralen Gefäße	Q28.31	Angeborene Fistel der zerebralen Gefäße
Q28.09	Angeborene art-ven Fehlbildg d präzerebr Gefäße, nnbez	Q28.38	Sonstige angeborene Fehlbildungen der zerebralen Gefäße
Q28.10	Angeborenes Aneurysma der präzerebralen Gefäße	Q28.39	Angeborene Fehlbildung d zerebr Gefäße, nnbez
Q28.11	Angeborene Fistel der präzerebralen Gefäße	Q76.0	Spina bifida occulta
Q28.18	Sonst angeborene Fehlbildg d präzerebralen Gefäße	Q85.1	Tuberöse (Hirn-) Sklerose
Q28.19	Angeborene Fehlbildung d präzerebralen Gefäße, nnbez		

Prozedur B06-2

01.24.00↔	Sonstige Kraniotomie, n.n.bez.	01.25.21↔	Sonstige Kraniektomie, Rekraniektomie zur Entfernung von alloplastischem Material oder eines Medikamententrägers aus dem Schädelknochen oder Epiduralraum
01.24.10↔	Sonstige Kraniotomie mit Dekompression	01.25.99↔	Sonstige Kraniektomie, sonstige
01.24.11↔	Sonstige Kraniotomie zur Entleerung eines epiduralen Hämatoms	77.16.00↔	Sonstige Knocheninzision ohne Knochendurchtrennung an der Patella, n.n.bez.
01.24.12↔	Sonstige Kraniotomie zur Entleerung eines epiduralen Empyems	77.16.10↔	Sonstige Knocheninzision ohne Knochendurchtrennung an der Patella, Exploration und Knochenbohrung
01.24.13↔	Sonstige Kraniotomie, Einlegen von alloplastischem Material oder Medikamententrägers in den Schädelknochen oder Epiduralraum	77.16.11↔	Sonstige Knocheninzision ohne Knochendurchtrennung an der Patella, Fremdkörperentfernung
01.24.14↔	Sonstige Kraniotomie, Entfernung von alloplastischem Material oder Medikamententrägers aus Schädelknochen oder Epiduralraum	77.16.12↔	Sonstige Knocheninzision ohne Knochendurchtrennung an der Patella, Einlage und Entfernung eines Medikamententrägers
01.24.15↔	Sonstige Kraniotomie, Entfernung eines Fremdkörpers aus Schädelknochen oder Epiduralraum	77.16.13↔	Sonstige Knocheninzision ohne Knochendurchtrennung an der Patella, Drainage
01.24.16↔	Sonstige Kraniotomie, sonstige Drainage epiduraler Flüssigkeit oder aus sonstigen Gründen	77.16.99↔	Sonstige Knocheninzision ohne Knochendurchtrennung an der Patella, sonstige
01.24.20↔	Kraniotomie der Kalotte als Zugang, n.n.bez.	77.20↔	Keilosteotomie, ohne Angabe der Lokalisation
01.24.21↔	Bohrlochtrepanation der Kalotte als Zugang	77.25.00↔	Keilosteotomie am Femur, n.n.bez.
01.24.22↔	Stereotaktisch geführte Schädelöffnung über die Kalotte als Zugang	77.25.10↔	Keilosteotomie am Schenkelhals
01.24.29↔	Kraniotomie der Kalotte als Zugang, sonstige	77.25.20↔	Keilosteotomie am sonstigen Femur
01.24.30↔	Zugang zur Schädelbasis, n.n.bez.	77.25.99↔	Keilosteotomie am Femur, sonstige
01.24.31↔	Zugang zur Schädelbasis, transoral	77.27.00↔	Keilosteotomie an Tibia und Fibula, n.n.bez.
01.24.32↔	Zugang zur Schädelbasis, transoral mit Spaltung des weichen Gaumens	77.27.10↔	Keilosteotomie an der Tibia
01.24.33↔	Zugang zur Schädelbasis, transoral mit Spaltung des weichen und harten Gaumens	77.27.20↔	Keilosteotomie an der Fibula
01.24.34↔	Zugang zur Schädelbasis, transsphenoidal	77.27.99↔	Keilosteotomie an Tibia und Fibula, sonstige
01.24.35↔	Zugang zur Schädelbasis, transethmoidal	77.29.00↔	Sonstige Keilosteotomie an anderen näher bezeichneten Knochen, ausser Gesichtsschädelknochen, n.n.bez.
01.24.36↔	Zugang zur Schädelbasis, transmastoidal	77.29.10↔	Keilosteotomie an Phalangen der Hand
01.24.37↔	Zugang zur Schädelbasis, translabirynthär	77.29.20↔	Keilosteotomie am Wirbel
01.24.38↔	Zugang zur Schädelbasis, transpyramidal	77.29.40↔	Keilosteotomie an Phalangen des Fusses
01.24.39↔	Zugang zur Schädelbasis, sonstige	77.29.99↔	Sonstige Keilosteotomie an anderen näher bezeichneten Knochen, ausser Gesichtsschädelknochen, sonstige
01.24.3a↔	Zugang zur Schädelbasis, transkondylär	77.30↔	Sonstige Knochendurchtrennung, ohne Angabe der Lokalisation
01.24.3b↔	Zugang zur Schädelbasis, transorbital	77.35.00↔	Sonstige Knochendurchtrennung am Femur, n.n.bez.
01.24.3c↔	Zugang zur Schädelbasis, mit Le-Fort-I-Osteotomie	77.35.10↔	De-)Rotationsosteotomie am Schenkelhals
01.24.3d↔	Zugang zur Schädelbasis, transnasal-transcribiform	77.35.11↔	Kortikotomie bei Segmenttransport am Schenkelhals
01.24.3e↔	Zugang zur Schädelbasis, transnasal-transclival	77.35.12↔	Komplexe (mehrdimensionale) Osteotomie (mit Achsenkorrektur) am Schenkelhals
01.24.3f↔	Zugang zur Schädelbasis, transoral-transclival	77.35.19↔	Sonstige Knochendurchtrennung am Schenkelhals
01.24.3g↔	Zugang zur Schädelbasis, transnasal-transpterygoidal	77.35.20↔	(De-)Rotationsosteotomie an sonstigen Teilen des Femurs
01.24.99↔	Sonstige Kraniotomie, sonstige	77.35.21↔	Kortikotomie bei Segmenttransport an sonstigen Teilen des Femurs
01.25.00↔	Sonstige Kraniektomie, n.n.bez.	77.35.22↔	Komplexe (mehrdimensionale) Osteotomie (mit Achsenkorrektur) an sonstigen Teilen des Femurs
01.25.10↔	Sonstige Kraniektomie mit Dekompression	77.35.23↔	Sonstige Knochendurchtrennung an sonstigen Teilen des Femurs
01.25.11↔	Sonstige Kraniektomie zur Entleerung eines epiduralen Hämatoms	77.35.99↔	Sonstige Knochendurchtrennung am Femur, sonstige
01.25.12↔	Sonstige Kraniektomie zur Entleerung eines epiduralen Empyems	77.37.00↔	Sonstige Knochendurchtrennung an Tibia und Fibula, n.n.bez.
01.25.13↔	Sonstige Kraniektomie zur Entfernung eines Fremdkörpers aus Schädelknochen oder Epiduralraum	77.37.10↔	Rotationsosteotomie an der Tibia
01.25.14↔	Sonstige Kraniektomie mit Einlegen von alloplastischem Material oder eines Medikamententrägers in den Schädelknochen oder Epiduralraum	77.37.12↔	Kortikotomie bei Segmenttransport an der Tibia
01.25.19↔	Sonstige Kraniektomie zur Drainage epiduraler Flüssigkeit oder aus sonstigen Gründen	77.37.13↔	Komplexe (mehrdimensionale) Osteotomie (mit Achsenkorrektur) an der Tibia
01.25.20↔	Sonstige Kraniektomie, Rekraniektomie mit Einbringen einer Drainage	77.37.14↔	Valgisierende oder varisierende Osteotomie an der Tibia
		77.37.19↔	Sonstige Knochendurchtrennung an der Tibia
		77.37.20↔	(De-)Rotationsosteotomie an der Fibula
		77.37.21↔	Kortikotomie bei Segmenttransport an der Fibula

77.37.22↔	Komplexe (mehrdimensionale) Osteotomie (mit Achsenkorrektur) an der Fibula	78.63.05↔	Knochenimplantatentfernung an Radius und Ulna, Entfernung eines Knochen(teil)ersatzes an Radius und Ulna
77.37.29↔	Sonstige Knochendurchtrennung an der Fibula	78.63.08↔	Knochenimplantatentfernung an Radius und Ulna (proximal / Schaft / distal), sonstiges
77.37.99↔	Sonstige Knochendurchtrennung an Tibia und Fibula, sonstige	78.64.01↔	Knochenimplantatentfernung an Karpalia und Metakarpalia, (intra-medullärer) Draht, Schraube, Zuggurtung/Cerclage, (winkelstabile) Platte, Fixateur externe, Ringfixateur, (Blount-) Klammern
77.39.00↔	Sonstige Knochendurchtrennung an anderen näher bezeichneten Knochen, ausser Gesichtsschädelknochen, n.n.bez.	78.64.05↔	Knochenimplantatentfernung an Karpalia und Metakarpalia, Entfernung eines Knochen(teil)ersatzes an Karpalia und Metakarpalia
77.39.10↔	(De-)Rotationsosteotomie an Phalangen der Hand	78.64.08↔	Knochenimplantatentfernung an Karpalia und Metakarpalia, sonstiges Osteosynthesematerial
77.39.19↔	Sonstige Knochendurchtrennung an Phalangen der Hand	78.65.01↔	Knochenimplantatentfernung am Femur, Draht, intra-medullärer Draht, Schraube, Zuggurtung/Cerclage, (winkelstabile) Platte, Winkelplatte/Kondylenplatte, dynamische Kompressionsschraube, Marknagel, Fixateur externe, (Blount-) Klammern
77.39.40↔	Korrekturosteotomie an Phalangen des Fusses	78.65.02↔	Knochenimplantatentfernung am Femur (Schenkelhals / proximal / distal, ausser Schaft), Marknagel mit Gelenkkomponente, Verriegelungsnagel, Transfixationsnagel
77.39.49↔	Sonstige Knochendurchtrennung an Phalangen des Fusses	78.65.03↔	Knochenimplantatentfernung am Femur (Schaft), Marknagel mit Gelenkkomponente
77.86↔	Sonstige partielle Knochenresektion aus der Patella	78.65.04↔	Knochenimplantatentfernung am Femur (proximal / Schaft / distal, ausser Schenkelhals), Ringfixateur
78.05.10↔	Knochen transplantation am Femur, gefässgestielt mit mikrovaskulärer Anastomose	78.65.05↔	Knochenimplantatentfernung am Femur, Entfernung eines Knochen(teil)ersatzes am Femur
78.05.11↔	Knochen transplantation am Femur, gefässgestielt, ohne mikrovaskuläre Anastomose	78.65.08↔	Knochenimplantatentfernung am Femur: sonstiges Osteosynthesematerial
78.05.12↔	Knochen transplantation am Femur, allogene	78.69.11↔	Knochenimplantatentfernung an Phalangen der Hand, (intra-medullärer) Draht, Schraube, Zuggurtung/Cerclage, (winkelstabile) Platte, Fixateur externe, (Blount-)Klammern
78.05.13↔	Knorpel-Knochen transplantation am Femur	78.69.15↔	Knochenimplantatentfernung an anderen näher bezeichneten Knochen, ausser Gesichtsschädelknochen, Entfernung eines Knochen(teil)ersatzes an Phalangen der Hand
78.15.00↔	Anlegen eines Fixateur externe am Femur (inkl. Reposition von Frakturen), n.n.bez.	78.69.18↔	Knochenimplantatentfernung an Phalangen der Hand, sonstiges Osteosynthesematerial
78.15.10↔	Offene Reposition einer Schenkelhalsfraktur und proximalen Femurfraktur mit Knochenfixation durch Fixateur externe	78.69.21↔	Knochenimplantatentfernung am Becken, Draht, Schraube, Zuggurtung/Cerclage, Fixateur externe, Ringfixateur, (Blount-) Klammern
78.15.40↔	Geschlossene Reposition einer sonstigen Femurfraktur mit Knochenfixation durch Fixateur externe	78.69.22↔	Knochenimplantatentfernung am Becken, (winkelstabile) Platte
78.15.99↔	Anlegen eines Fixateur externe am Femur (inkl. Reposition von Frakturen), sonstige	78.69.25↔	Knochenimplantatentfernung an anderen näher bezeichneten Knochen, ausser Gesichtsschädelknochen, Entfernung eines Knochen(teil)ersatzes am Becken
78.20↔	Verkürzungsosteotomie, ohne Angabe der Lokalisation	78.69.28↔	Knochenimplantatentfernung am Becken, sonstiges Osteosynthesematerial
78.25.00↔	Verkürzungsosteotomie am Femur, n.n.bez.	78.69.31↔	Knochenimplantatentfernung an Talus und Kalkaneus, (intra-medullärer) Draht, Schraube, Zuggurtung/Cerclage, (winkelstabile) Platte, Fixateur externe, Ringfixateur, (Blount-) Klammern
78.25.10↔	Temporäre Epiphyseodese am Schenkelhals	78.69.38↔	Knochenimplantatentfernung an Talus und Kalkaneus, sonstiges Osteosynthesematerial
78.25.11↔	Permanente Epiphyseodese am Schenkelhals	78.69.41↔	Knochenimplantatentfernung an Phalangen des Fusses, (intra-medullärer) Draht, Schraube, Zuggurtung/Cerclage, (winkelstabile) Platte, Fixateur externe, (Blount-)Klammern
78.25.12↔	Therapeutische Epiphyseolyse am Schenkelhals	78.69.45↔	Knochenimplantatentfernung an anderen näher bezeichneten Knochen, ausser Gesichtsschädelknochen, Entfernung eines Knochen(teil)ersatzes an Phalangen des Fusses
78.25.19↔	Sonstige Verkürzungsosteotomie am Schenkelhals	78.69.48↔	Knochenimplantatentfernung an Phalangen des Fusses, sonstiges Osteosynthesematerial
78.25.20↔	Temporäre Epiphyseodese an sonstigen Teilen des Femur	78.69.51↔	Knochenimplantatentfernung an anderen näher bezeichneten Knochen, Draht, Zuggurtung/Cerclage, Blount-Klammern
78.25.21↔	Permanente Epiphyseodese an sonstigen Teilen des Femur	78.69.52↔	Knochenimplantatentfernung an anderen näher bezeichneten Knochen, Schraube, (winkelstabile) Platte, dynamische Kompressionsschraube, intra-medullärer Draht, Marknagel, Marknagel mit Gelenkkomponente, Verriegelungsnagel, Transfixationsnagel, Fixateur externe
78.25.22↔	Therapeutische Epiphyseolyse an sonstigen Teilen des Femur	78.69.53↔	Knochenimplantatentfernung an anderen näher bezeichneten Knochen, Winkelplatte/Kondylenplatte
78.25.99↔	Verkürzungsosteotomie am Femur, sonstige	78.69.55↔	Knochenimplantatentfernung an anderen näher bezeichneten Knochen, ausser Gesichtsschädelknochen, Entfernung eines Knochen(teil)ersatzes an sonstigen näher bezeichneten Knochen
78.30↔	Verlängerungsosteotomie an Extremitäten, ohne Angabe der Lokalisation		
78.35.00↔	Verlängerungsosteotomie am Femur, n.n.bez.		
78.35.10↔	Verlängerungsosteotomie am Schenkelhals		
78.35.19↔	Verlängerungsosteotomie an sonstigen Teilen des Femur		
78.35.99↔	Verlängerungsosteotomie am Femur, sonstige		
78.39.10↔	Verlängerungsosteotomie an Phalangen der Hand		
78.39.20↔	Verlängerungsosteotomie am Becken		
78.39.30↔	Verlängerungsosteotomie an Phalangen des Fusses		
78.39.99↔	Verlängerungsosteotomie an anderen näher bezeichneten Knochen, sonstige		
78.40↔	Sonstige plastische Rekonstruktion an Knochen, ohne Angabe der Lokalisation		
78.45↔	Sonstige plastische Rekonstruktion am Femur		
78.60.05↔	Knochenimplantatentfernung, ohne Angabe der Lokalisation, Entfernung eines Knochen(teil)ersatzes		
78.60.08↔	Entfernung eines internen Verlängerungs- oder Knochen transportsystems (motorisiert / nicht-motorisiert), jede Lokalisation		
78.62.01↔	Knochenimplantatentfernung am Humerus, (intra-medullärer) Draht, Schraube, Zuggurtung/Cerclage, (winkelstabile) Platte, Winkelplatte /Kondylenplatte, Marknagel, Verriegelungsnagel, Transfixationsnagel, Fixateur externe, Ringfixateur, (Blount-) Klammern		
78.62.02↔	Knochenimplantatentfernung am Humerus, dynamische Kompressionsschraube, Marknagel mit Gelenkkomponente		
78.62.05↔	Knochenimplantatentfernung am Humerus, Entfernung eines Knochen(teil)ersatzes am Humerus		
78.62.08↔	Knochenimplantatentfernung am Humerus: sonstiges Osteosynthesematerial		
78.63.01↔	Knochenimplantatentfernung an Radius und Ulna, (intra-medullärer) Draht, Schraube, Zuggurtung/Cerclage, (winkelstabile) Platte, Winkelplatte/Kondylenplatte, Marknagel, Verriegelungsnagel, Transfixationsnagel, Fixateur externe, Ringfixateur, (Blount-)Klammern		

78.69.58↔	Knochenimplantatentfernung an anderen näher bezeichneten Knochen, sonstiges Osteosynthesematerial	81.12.10↔	Arthrodesse oberes Sprunggelenk mit unterem Sprunggelenk
78.69.61↔	Entfernung von Osteosynthesematerial an Wirbelsäule	81.12.11↔	Arthrodesse oberes Sprunggelenk mit unterem Sprunggelenk und Chopartgelenk
78.69.65↔	Knochenimplantatentfernung an anderen näher bezeichneten Knochen, ausser Gesichtsschädelknochen, Entfernung eines Knochen(teil)ersatzes an der Wirbelsäule	81.12.12↔	Arthrodesse unteres Sprunggelenk, zwei Sprunggelenkskammern
78.69.71↔	Arthroskopische Entfernung von Osteosynthesematerial	81.12.13↔	Arthrodesse unteres Sprunggelenk, drei Sprunggelenkskammern
79.15.00↔	Geschlossene Reposition einer Femurfraktur mit innerer Knochenfixation, n.n.bez.	81.12.99↔	Arthrodesse Double, sonstige
79.15.10↔	Geschlossene Reposition einer distalen Femurfraktur mit innerer Knochenfixation	81.13↔	Subtalare Arthrodesse
79.15.20↔	Geschlossene Reposition einer sonstigen Femurfraktur mit innerer Knochenfixation	81.14↔	Mediotarsale Arthrodesse
79.15.99↔	Geschlossene Reposition einer Femurfraktur mit innerer Knochenfixation, sonstige	81.15↔	Tarsometatarsale Arthrodesse
79.35.00↔	Offene Reposition einer Femurfraktur mit innerer Knochenfixation, n.n.bez.	81.20↔	Arthrodesse an nicht bezeichneten Gelenken
79.35.10↔	Offene Reposition einer Hüftkopffraktur mit innerer Knochenfixation	81.21↔	Hüft-Arthrodesse
79.35.11↔	Offene Reposition einer Schenkelhalsfraktur und proximalen Femurfraktur mit innerer Knochenfixation	81.22↔	Knie-Arthrodesse
79.35.12↔	Offene Reposition einer Femurschaftfraktur mit innerer Knochenfixation	81.24↔	Ellenbogen-Arthrodesse
79.35.13↔	Offene Reposition einer distalen Femurfraktur mit innerer Knochenfixation	81.26↔	Arthrodesse am Karpometakarpalgelenk
79.35.99↔	Offene Reposition einer Femurfraktur mit innerer Knochenfixation, sonstige	81.27↔	Arthrodesse am Metakarpophalangealgelenk
79.39.00↔	Offene Reposition einer Fraktur anderer bezeichneter Knochen mit innerer Knochenfixation, n.n.bez.	81.28↔	Interphalangeal-Arthrodesse
79.39.20↔	Offene Reposition einer Fraktur des Acetabulum mit innerer Knochenfixation	81.29.00↔	Arthrodesse an anderen näher bezeichneten Gelenken, n.n.bez.
79.39.99↔	Offene Reposition einer Fraktur anderer bezeichneter Knochen mit innerer Knochenfixation, sonstige	81.40.00↔	Rekonstruktion am Hüftgelenk, n.n.bez.
79.80↔	Offene Reposition einer Luxation an nicht bezeichneter Lokalisation	81.40.10↔	Refixation eines osteochondralen Fragmentes am Hüftgelenk, arthroskopisch
79.89.00↔	Offene Reposition einer Luxation an anderer bezeichneter Lokalisation, n.n.bez.	81.40.11↔	Refixation eines osteochondralen Fragmentes am Hüftgelenk, offen chirurgisch
79.89.99↔	Offene Reposition einer Luxation an anderer bezeichneter Lokalisation, sonstige	81.40.14↔	Knorpeltransplantation und Implantation von in-vitro hergestellten Gewebekulturen am Hüftgelenk, arthroskopisch
79.95↔	Nicht näher bezeichnete Operation an Verletzung des Femur	81.40.15↔	Knorpeltransplantation und Implantation von in-vitro hergestellten Gewebekulturen am Hüftgelenk, offen chirurgisch
80.05.00↔	Entfernen einer Hüftendoprothese, n.n.bez.	81.40.18↔	Subchondrale Knocheneröffnung am Hüftgelenk, arthroskopisch
80.05.15↔	Entfernen einer Totalendoprothese des Hüftgelenks	81.40.19↔	Subchondrale Knocheneröffnung am Hüftgelenk, offen chirurgisch
80.05.16↔	Entfernen einer Totalendoprothese des Hüftgelenks, Sonderprothese	81.40.20↔	Subchondrale Knocheneröffnung am Hüftgelenk mit Einbringen eines azellulären Implantats, arthroskopisch
80.05.17↔	Entfernen von Schaft, sowie Kopf einer Hüftendoprothese	81.40.21↔	Subchondrale Knocheneröffnung am Hüftgelenk mit Einbringen eines azellulären Implantats, offen chirurgisch
80.05.18↔	Entfernen von Schaft, Kopf, sowie Inlay einer Hüftendoprothese	81.40.30↔	Arthroplastik am Hüftgelenk mit Osteotomie des Beckens, sonstige Osteotomie
80.05.1a↔	Entfernen des Inlays einer Hüftendoprothese	81.40.31↔	Arthroplastik am Hüftgelenk mit Osteotomie des Beckens, Tripelosteotomie
80.05.1b↔	Entfernen des Kopfes einer Hüftendoprothese	81.40.32↔	Pfannendachplastik am Hüftgelenk
80.05.1c↔	Entfernen von Kopf sowie Inlay einer Hüftendoprothese	81.40.33↔	Girdlestone-Resektion am Hüftgelenk, primär
80.05.1d↔	Entfernen von Kopf, Inlay sowie Pfanne einer Hüftendoprothese	81.40.99↔	Rekonstruktion am Hüftgelenk, sonstige
80.05.1e↔	Entfernen von Inlay sowie Pfanne einer Hüftendoprothese	81.42↔	Five in one Rekonstruktion am Kniegelenk
80.05.1f↔	Entfernen von Stütz-, resp. Pfannendachschale sowie Pfanne einer Hüftendoprothese	81.43↔	Rekonstruktion am Kniegelenk nach unhappy triad
80.05.1g↔	Entfernen von Stütz-, resp. Pfannendachschale, Pfanne sowie Kopf einer Hüftendoprothese	81.44.00↔	Stabilisierung der Patella, n.n.bez.
80.05.99↔	Entfernen einer Hüftendoprothese, sonstige	81.44.10↔	Stabilisierung der Patella, Retinakulumspaltung, lateral
80.46.00↔	Durchtrennung von Gelenkscapsel, Ligament oder Knorpel am Knie, n.n.bez.	81.44.11↔	Stabilisierung der Patella, Retinakulumspaltung, lateral mit Zügelungsoperation
80.46.10↔	Durchtrennung von Gelenkscapsel, Ligament oder Knorpel am Kniegelenk	81.44.12↔	Stabilisierung der Patella, Verlagerung des Patellarsehnenansatzes
80.46.20↔	Durchtrennung von Gelenkscapsel, Ligament oder Knorpel am proximalen Tibiofibulargelenk	81.44.13↔	Stabilisierung der Patella, Verlagerung des Patellarsehnenansatzes mit Knochenspan
80.46.99↔	Durchtrennung von Gelenkscapsel, Ligament oder Knorpel am Knie, sonstige	81.44.14↔	Stabilisierung der Patella mittels MPFL (Mediales Patello-Femorales Ligament)-Plastik
80.6x.00↔	Menishektomie am Knie, n.n.bez.	81.44.99↔	Stabilisierung der Patella, sonstige
80.6x.10↔	Menishektomie am Knie, arthroskopisch, partiell	81.46↔	Sonstige Rekonstruktion am Kollateralband
80.6x.11↔	Menishektomie am Knie, arthroskopisch, total	81.47.00↔	Sonstige Rekonstruktion am Kniegelenk, n.n.bez.
80.6x.20↔	Menishektomie am Knie, offen chirurgisch, partiell	81.47.10↔	Refixation eines osteochondralen Fragmentes am Kniegelenk
80.6x.21↔	Menishektomie am Knie, offen chirurgisch, total	81.47.11↔	Refixation eines osteochondralen Fragmentes am Kniegelenk, arthroskopisch
80.6x.99↔	Menishektomie am Knie, sonstige	81.47.14↔	Meniskusrefixation, offen chirurgisch
81.11↔	Arthrodesse am Sprunggelenk	81.47.15↔	Meniskusrefixation, arthroskopisch
81.12.00↔	Arthrodesse Double, n.n.bez.	81.47.16↔	Meiniskustransplantation
		81.47.17↔	Knorpeltransplantation und Implantation von in-vitro hergestellten Gewebekulturen am Kniegelenk, offen chirurgisch
		81.47.18↔	Knorpeltransplantation und Implantation von in-vitro hergestellten Gewebekulturen am Kniegelenk, arthroskopisch
		81.47.19↔	Knöchel Refixation eines Kreuzbandes, offen chirurgisch
		81.47.20↔	Knöchel Refixation eines Kreuzbandes, arthroskopisch
		81.47.23↔	Subchondrale Knocheneröffnung am Kniegelenk, offen chirurgisch
		81.47.24↔	Subchondrale Knocheneröffnung am Kniegelenk, arthroskopisch

81.47.25↔	Subchondrale Knocheneröffnung am Kniegelenk mit Einbringen eines azellulären Implantats, arthroskopisch	81.83.18↔	Knorpeltransplantation und Implantation von in-vitro hergestellten Gewebekulturen, Humero-glenoidalgelenk, arthroskopisch
81.47.26↔	Implantation eines patientenindividuellen metallischen Knorpelersatzes am Kniegelenk	81.83.19↔	Knorpeltransplantation und Implantation von in-vitro hergestellten Gewebekulturen, Humero-glenoidalgelenk, offen chirurgisch
81.47.27↔	Resektionsarthroplastik am Kniegelenk	81.83.20↔	Knorpeltransplantation und Implantation von in-vitro hergestellten Gewebekulturen, Akromioklavikulargelenk, arthroskopisch
81.47.28↔	Subchondrale Knocheneröffnung am Kniegelenk mit Einbringen eines azellulären Implantats, offen chirurgisch	81.83.21↔	Knorpeltransplantation und Implantation von in-vitro hergestellten Gewebekulturen, Akromioklavikulargelenk, offen chirurgisch
81.47.30↔	Sonstige Refixation und Naht am Kapselbandapparat des Kniegelenks	81.83.26↔	Subchondrale Knocheneröffnung, Humero-glenoidalgelenk, arthroskopisch
81.47.31↔	Sonstige Bandplastik am Kniegelenk, offen chirurgisch	81.83.27↔	Subchondrale Knocheneröffnung, Humero-glenoidalgelenk, offen chirurgisch
81.47.40↔	Sonstige Rekonstruktion am Kniegelenk, Patella und ihr Halteapparat	81.83.28↔	Subchondrale Knocheneröffnung, Akromioklavikulargelenk, arthroskopisch
81.47.50↔	Knorpeltransplantation mit OATS (osteoarticular transfer system)-Verfahren, Mosaikplastik am Kniegelenk, offen chirurgisch	81.83.29↔	Subchondrale Knocheneröffnung, Akromioklavikulargelenk, offen chirurgisch
81.47.51↔	Knorpeltransplantation mit OATS (osteoarticular transfer system)-Verfahren, Mosaikplastik am Kniegelenk, arthroskopisch	81.83.30↔	Subchondrale Knocheneröffnung mit Einbringen eines azellulären Implantats, Humero-glenoidalgelenk, arthroskopisch
81.47.60↔	Trochleaplastik am Kniegelenk mit Arthrotomie, Osteotomie des distalen Femurs mit oder ohne subchondraler Spongiosaplastik	81.83.31↔	Subchondrale Knocheneröffnung mit Einbringen eines azellulären Implantats, Akromioklavikulargelenk, arthroskopisch
81.47.90↔	Sonstige Rekonstruktion am Kniegelenk, arthroskopisch	81.83.32↔	Refixation des Labrum glenoidale, arthroskopisch
81.47.99↔	Sonstige Rekonstruktion am Kniegelenk, sonstige	81.83.33↔	Erweiterung des subakromialen Raumes, arthroskopisch
81.49.00↔	Sonstige Rekonstruktion am Sprunggelenk, n.n.bez.	81.83.34↔	Kapselraffung mit Fixation am Glenoid, arthroskopisch
81.49.10↔	Refixation eines osteochondralen Fragmentes, Oberes Sprunggelenk, arthroskopisch	81.83.35↔	Subchondrale Knocheneröffnung mit Einbringen eines azellulären Implantats, Humero-glenoidalgelenk, offen chirurgisch
81.49.11↔	Refixation eines osteochondralen Fragmentes, Oberes Sprunggelenk, offen chirurgisch	81.83.36↔	Subchondrale Knocheneröffnung mit Einbringen eines azellulären Implantats, Akromioklavikulargelenk, offen chirurgisch
81.49.12↔	Refixation eines osteochondralen Fragmentes, Unteres Sprunggelenk, arthroskopisch	81.83.39↔	Refixation und Plastik am Kapselbandapparat des Schultergelenkes, sonstige, arthroskopisch
81.49.13↔	Refixation eines osteochondralen Fragmentes, Unteres Sprunggelenk, offen chirurgisch	81.83.40↔	Resektionsarthroplastik am Schultergelenk
81.49.18↔	Knorpeltransplantation und Implantation von in-vitro hergestellten Gewebekulturen, Oberes Sprunggelenk, arthroskopisch	81.83.41↔	Refixation des Limbus, offen chirurgisch
81.49.19↔	Knorpeltransplantation und Implantation von in-vitro hergestellten Gewebekulturen, Oberes Sprunggelenk, offen chirurgisch	81.83.42↔	Vordere und Hintere Pfannenrandplastik
81.49.20↔	Knorpeltransplantation und Implantation von in-vitro hergestellten Gewebekulturen, Unteres Sprunggelenk, arthroskopisch	81.83.43↔	Vordere und Hintere Kapselplastik
81.49.21↔	Knorpeltransplantation und Implantation von in-vitro hergestellten Gewebekulturen, Unteres Sprunggelenk, offen chirurgisch	81.83.44↔	Akromioplastik mit Durchtrennung des Ligamentum coracoacromiale, offen chirurgisch
81.49.26↔	Subchondrale Knocheneröffnung, Oberes Sprunggelenk, arthroskopisch	81.83.49↔	Refixation und Plastik am Kapselbandapparat des Schultergelenkes, sonstige, offen chirurgisch
81.49.27↔	Subchondrale Knocheneröffnung, Oberes Sprunggelenk, offen chirurgisch	81.83.99↔	Sonstiger Eingriff am Schultergelenk, sonstige
81.49.28↔	Subchondrale Knocheneröffnung, Unteres Sprunggelenk, arthroskopisch	81.85.00↔	Sonstige Rekonstruktion am Ellenbogen, n.n.bez.
81.49.29↔	Subchondrale Knocheneröffnung, Unteres Sprunggelenk, offen chirurgisch	81.85.10↔	Refixation eines osteochondralen Fragmentes am Ellenbogen, arthroskopisch
81.49.30↔	Subchondrale Knocheneröffnung mit Einbringen eines azellulären Implantats, oberes Sprunggelenk, arthroskopisch	81.85.11↔	Refixation eines osteochondralen Fragmentes am Ellenbogen, offen chirurgisch
81.49.31↔	Subchondrale Knocheneröffnung mit Einbringen eines azellulären Implantats, unteres Sprunggelenk, arthroskopisch	81.85.14↔	Knorpeltransplantation und Implantation am Ellenbogen von in-vitro hergestellten Gewebekulturen, arthroskopisch
81.49.32↔	Resektionsarthroplastik am Sprunggelenk	81.85.15↔	Knorpeltransplantation und Implantation am Ellenbogen von in-vitro hergestellten Gewebekulturen, offen chirurgisch
81.49.33↔	Refixation und Plastik am Kapselbandapparat des oberen Sprunggelenkes	81.85.18↔	Subchondrale Knocheneröffnung am Ellenbogen, arthroskopisch
81.49.34↔	Subchondrale Knocheneröffnung mit Einbringen eines azellulären Implantats, oberes Sprunggelenk, offen chirurgisch	81.85.19↔	Subchondrale Knocheneröffnung am Ellenbogen, offen chirurgisch
81.49.35↔	Subchondrale Knocheneröffnung mit Einbringen eines azellulären Implantats, unteres Sprunggelenk, offen chirurgisch	81.85.20↔	Subchondrale Knocheneröffnung am Ellenbogen mit Einbringen eines azellulären Implantats, arthroskopisch
81.49.99↔	Sonstige Rekonstruktion am Sprunggelenk, sonstige	81.85.21↔	Resektionsarthroplastik am Ellenbogengelenk
81.83.00↔	Sonstiger Eingriff am Schultergelenk, n.n.bez.	81.85.30↔	Prothetischer Ersatz der distalen Humerusgelenkfläche
81.83.10↔	Refixation eines osteochondralen Fragmentes, Humero-glenoidalgelenk, arthroskopisch	81.85.32↔	Sonstige Rekonstruktion am Ellenbogen, Ulnakopfprothese
81.83.11↔	Refixation eines osteochondralen Fragmentes, Humero-glenoidalgelenk, offen chirurgisch	81.85.99↔	Sonstige Rekonstruktion am Ellenbogen, sonstige
81.83.12↔	Refixation eines osteochondralen Fragmentes, Akromioklavikulargelenk, arthroskopisch	81.94↔	Naht an Kapsel oder Ligament von Sprunggelenk oder Fuss
81.83.13↔	Refixation eines osteochondralen Fragmentes, Akromioklavikulargelenk, offen chirurgisch	81.95.00↔	Naht an Kapsel oder Ligament der übrigen unteren Extremitäten, n.n.bez.
		81.95.10↔	Naht an Kapsel oder Ligament der übrigen unteren Extremitäten, Naht des vorderen Kreuzbandes, arthroskopisch
		81.95.11↔	Naht an Kapsel oder Ligament der übrigen unteren Extremitäten, Naht des vorderen Kreuzbandes, offen chirurgisch
		81.95.12↔	Naht an Kapsel oder Ligament der übrigen unteren Extremitäten, Naht des hinteren Kreuzbandes, arthroskopisch

81.95.13↔	Naht an Kapsel oder Ligament der übrigen unteren Extremitäten, Naht des hinteren Kreuzbandes, offen chirurgisch	81.96.55↔	Sonstige Rekonstruktion an Gelenken, Metatarsophalangealgelenk, Knorpeltransplantation und Implantation von in-vitro hergestellten Gewebekulturen, arthroskopisch
81.95.14↔	Naht an Kapsel oder Ligament der übrigen unteren Extremitäten, Naht des medialen Kapselbandapparates mit Eingriff am Meniskus, arthroskopisch	81.96.56↔	Sonstige Rekonstruktion an Gelenken, Metatarsophalangealgelenk, Knorpeltransplantation und Implantation von in-vitro hergestellten Gewebekulturen, offen chirurgisch
81.95.15↔	Naht an Kapsel oder Ligament der übrigen unteren Extremitäten, Naht des medialen Kapselbandapparates mit Eingriff am Meniskus, offen chirurgisch	81.96.59↔	Sonstige Rekonstruktion an Gelenken, Metatarsophalangealgelenk, sonstige
81.95.16↔	Naht an Kapsel oder Ligament der übrigen unteren Extremitäten, Naht des lateralen Kapselbandapparates, arthroskopisch	81.96.5a↔	Sonstige Rekonstruktion an Gelenken, Metatarsophalangealgelenk, subchondrale Knocheneröffnung, arthroskopisch
81.95.17↔	Naht an Kapsel oder Ligament der übrigen unteren Extremitäten, Naht des lateralen Kapselbandapparates, offen chirurgisch	81.96.5b↔	Sonstige Rekonstruktion an Gelenken, Metatarsophalangealgelenk, subchondrale Knocheneröffnung, offen chirurgisch
81.95.18↔	Naht an Kapsel oder Ligament der übrigen unteren Extremitäten, Naht des dorsalen Kapselbandapparates, offen chirurgisch	81.96.5c↔	Sonstige Rekonstruktion an Gelenken, Metatarsophalangealgelenk, subchondrale Knocheneröffnung mit Einbringen eines azellulären Implantats, arthroskopisch
81.95.99↔	Naht an Kapsel oder Ligament der übrigen unteren Extremitäten, sonstige	81.96.60↔	Sonstige Rekonstruktion an Gelenken, Zehengelenk, n.n.bez.
81.96.00↔	Sonstige Rekonstruktion an Gelenken, n.n.bez.	81.96.61↔	Sonstige Rekonstruktion an Gelenken, Zehengelenk, Refixation eines osteochondralen Fragmentes, arthroskopisch
81.96.20↔	Sonstige Rekonstruktion an Gelenken, Handgelenk, n.n.bez.	81.96.62↔	Sonstige Rekonstruktion an Gelenken, Zehengelenk, Refixation eines osteochondralen Fragmentes, offen chirurgisch
81.96.21↔	Sonstige Rekonstruktion an Gelenken, Handgelenk, Refixation eines osteochondralen Fragmentes, arthroskopisch	81.96.65↔	Sonstige Rekonstruktion an Gelenken, Zehengelenk, Knorpeltransplantation und Implantation von in-vitro hergestellten Gewebekulturen, arthroskopisch
81.96.22↔	Sonstige Rekonstruktion an Gelenken, Handgelenk, Refixation eines osteochondralen Fragmentes, offen chirurgisch	81.96.66↔	Sonstige Rekonstruktion an Gelenken, Zehengelenk, Knorpeltransplantation und Implantation von in-vitro hergestellten Gewebekulturen, offen chirurgisch
81.96.25↔	Sonstige Rekonstruktion an Gelenken, Handgelenk, Knorpeltransplantation und Implantation von in-vitro hergestellten Gewebekulturen, arthroskopisch	81.96.69↔	Sonstige Rekonstruktion an Gelenken, Zehengelenk, sonstige
81.96.26↔	Sonstige Rekonstruktion an Gelenken, Handgelenk, Knorpeltransplantation und Implantation von in-vitro hergestellten Gewebekulturen, offen chirurgisch	81.96.6a↔	Sonstige Rekonstruktion an Gelenken, Zehengelenk, Subchondrale Knocheneröffnung, arthroskopisch
81.96.29↔	Sonstige Rekonstruktion an Gelenken, Handgelenk, sonstige	81.96.6b↔	Sonstige Rekonstruktion an Gelenken, Zehengelenk, Subchondrale Knocheneröffnung, offen chirurgisch
81.96.2a↔	Sonstige Rekonstruktion an Gelenken, Handgelenk, Subchondrale Knocheneröffnung, arthroskopisch	81.96.6c↔	Sonstige Rekonstruktion an Gelenken, Zehengelenk, Subchondrale Knocheneröffnung mit Einbringen eines azellulären Implantats, arthroskopisch
81.96.2b↔	Sonstige Rekonstruktion an Gelenken, Handgelenk, Subchondrale Knocheneröffnung, offen chirurgisch	81.96.70↔	Sonstige Rekonstruktion an Gelenken, sonstige Gelenke des Fusses, n.n.bez.
81.96.2c↔	Sonstige Rekonstruktion an Gelenken, Handgelenk, Subchondrale Knocheneröffnung mit Einbringen eines azellulären Implantats, arthroskopisch	81.96.71↔	Sonstige Rekonstruktion an Gelenken, sonstige Gelenke des Fusses, Refixation eines osteochondralen Fragmentes, arthroskopisch
81.96.40↔	Sonstige Rekonstruktion an Gelenken, Proximales Tibiofibulargelenk, n.n.bez.	81.96.72↔	Sonstige Rekonstruktion an Gelenken, sonstige Gelenke des Fusses, Refixation eines osteochondralen Fragmentes, offen chirurgisch
81.96.41↔	Sonstige Rekonstruktion an Gelenken, Proximales Tibiofibulargelenk, Refixation eines osteochondralen Fragmentes, arthroskopisch	81.96.75↔	Sonstige Rekonstruktion an Gelenken, sonstige Gelenke des Fusses, Knorpeltransplantation und Implantation von in-vitro hergestellten Gewebekulturen, arthroskopisch
81.96.42↔	Sonstige Rekonstruktion an Gelenken, Proximales Tibiofibulargelenk, Refixation eines osteochondralen Fragmentes, offen chirurgisch	81.96.76↔	Sonstige Rekonstruktion an Gelenken, sonstige Gelenke des Fusses, Knorpeltransplantation und Implantation von in-vitro hergestellten Gewebekulturen, offen chirurgisch
81.96.45↔	Sonstige Rekonstruktion an Gelenken, Proximales Tibiofibulargelenk, Knorpeltransplantation und Implantation von in-vitro hergestellten Gewebekulturen, arthroskopisch	81.96.79↔	Sonstige Rekonstruktion an Gelenken, sonstige Fuss, sonstige
81.96.46↔	Sonstige Rekonstruktion an Gelenken, Proximales Tibiofibulargelenk, Knorpeltransplantation und Implantation von in-vitro hergestellten Gewebekulturen, offen chirurgisch	81.96.7a↔	Sonstige Rekonstruktion an Gelenken, sonstige Gelenke des Fusses, Subchondrale Knocheneröffnung, arthroskopisch
81.96.49↔	Sonstige Rekonstruktion an Gelenken, Proximales Tibiofibulargelenk, sonstige	81.96.7b↔	Sonstige Rekonstruktion an Gelenken, sonstige Gelenke des Fusses, subchondrale Knocheneröffnung, offen chirurgisch
81.96.4a↔	Sonstige Rekonstruktion an Gelenken, Proximales Tibiofibulargelenk, Subchondrale Knocheneröffnung, arthroskopisch	81.96.7c↔	Sonstige Rekonstruktion an Gelenken, sonstige Gelenke des Fusses, subchondrale Knocheneröffnung mit Einbringen eines azellulären Implantats, arthroskopisch
81.96.4b↔	Sonstige Rekonstruktion an Gelenken, Proximales Tibiofibulargelenk, Subchondrale Knocheneröffnung, offen chirurgisch	81.96.80↔	Sonstige Rekonstruktion an anderen näher bezeichneten Gelenken, n.n.bez.
81.96.4c↔	Sonstige Rekonstruktion an Gelenken, Proximales Tibiofibulargelenk, Subchondrale Knocheneröffnung mit Einbringen eines azellulären Implantats, arthroskopisch	81.96.81↔	Sonstige Rekonstruktion an anderen näher bezeichneten Gelenken, Refixation eines osteochondralen Fragmentes, arthroskopisch
81.96.50↔	Sonstige Rekonstruktion an Gelenken, Metatarsophalangealgelenk, n.n.bez.	81.96.82↔	Sonstige Rekonstruktion an anderen näher bezeichneten Gelenken, Refixation eines osteochondralen Fragmentes, offen chirurgisch
81.96.51↔	Sonstige Rekonstruktion an Gelenken, Metatarsophalangealgelenk, Refixation eines osteochondralen Fragmentes, arthroskopisch	81.96.85↔	Sonstige Rekonstruktion an anderen näher bezeichneten Gelenken, Knorpeltransplantation und Implantation von in-vitro hergestellten Gewebekulturen, arthroskopisch
81.96.52↔	Sonstige Rekonstruktion an Gelenken, Metatarsophalangealgelenk, Refixation eines osteochondralen Fragmentes, offen chirurgisch	81.96.86↔	Sonstige Rekonstruktion an anderen näher bezeichneten Gelenken, Knorpeltransplantation und Implantation von in-vitro hergestellten Gewebekulturen, offen chirurgisch

81.96.89↔	Sonstige Rekonstruktion an anderen näher bezeichneten Gelenken, sonstige	81.96.96↔	Sonstige gelenkrekonstruktive und gelenkplastische Eingriffe, Einbringen von Abstandshaltern (z.B. nach Entfernung einer Endoprothese)
81.96.8a↔	Sonstige Rekonstruktion an anderen näher bezeichneten Gelenken, subchondrale Knocheneröffnung, arthroskopisch	81.96.97↔	Sonstige gelenkrekonstruktive und gelenkplastische Eingriffe, Komplexe Erstimplantation und Wechseloperation einer Gelenkendoprothese in Verbindung mit Knochenersatz und dem Ersatz benachbarter Gelenke
81.96.8b↔	Sonstige Rekonstruktion an anderen näher bezeichneten Gelenken, subchondrale Knocheneröffnung, offen chirurgisch	81.96.98↔	Sonstige gelenkrekonstruktive und gelenkplastische Eingriffe, Resektionsarthroplastik am Handgelenk
81.96.8c↔	Sonstige Rekonstruktion an anderen näher bezeichneten Gelenken, subchondrale Knocheneröffnung mit Einbringen eines azellulären Implantats, arthroskopisch	81.96.99↔	Sonstige Rekonstruktion an Gelenken, sonstige
81.96.90↔	Sonstige gelenkrekonstruktive und gelenkplastische Eingriffe, n.n.bez.	81.96.9a↔	Sonstige gelenkrekonstruktive und gelenkplastische Eingriffe, Resektionsarthroplastik an Gelenken des Fusses
81.96.91↔	Sonstige gelenkrekonstruktive und gelenkplastische Eingriffe, Naht eines Kapsel- oder Kollateralbandes	81.96.9b↔	Sonstige gelenkrekonstruktive und gelenkplastische Eingriffe, sonstige gelenkplastische Eingriffe
81.96.92↔	Sonstige gelenkrekonstruktive und gelenkplastische Eingriffe, Refixation am Kapselbandapparat anderer Gelenke	82.31↔	Bursektomie an der Hand
81.96.95↔	Sonstige gelenkrekonstruktive und gelenkplastische Eingriffe Implantation einer Endoprothese an Gelenken der oberen Extremität, sonstige	82.42↔	Sekundäre Naht an einer Beugesehne der Hand

Prozedur B06-3

01.14.00↔	Offene Biopsie am Gehirn, n.n.bez.	01.25.13↔	Sonstige Kraniektomie zur Entfernung eines Fremdkörpers aus Schädelknochen oder Epiduralraum
01.14.10↔	Stereotaktische offene Biopsie am Gehirn	01.25.14↔	Sonstige Kraniektomie mit Einlegen von alloplastischem Material oder eines Medikamententrägers in den Schädelknochen oder Epiduralraum
01.14.99↔	Offene Biopsie am Gehirn, sonstige	01.25.19↔	Sonstige Kraniektomie zur Drainage epiduraler Flüssigkeit oder aus sonstigen Gründen
01.21↔	Inzision und Drainage an den kranialen Sinus	01.25.20↔	Sonstige Kraniektomie, Rekraniektomie mit Einbringen einer Drainage
01.24.00↔	Sonstige Kraniotomie, n.n.bez.	01.25.21↔	Sonstige Kraniektomie, Rekraniektomie zur Entfernung von alloplastischem Material oder eines Medikamententrägers aus dem Schädelknochen oder Epiduralraum
01.24.10↔	Sonstige Kraniotomie mit Dekompression	01.25.99↔	Sonstige Kraniektomie, sonstige
01.24.11↔	Sonstige Kraniotomie zur Entleerung eines epiduralen Hämatoms	04.02↔	Durchtrennung des N. trigeminus
01.24.12↔	Sonstige Kraniotomie zur Entleerung eines epiduralen Empyems	04.03.00↔	Durchtrennung oder Quetschen (Crushing) von anderen kranialen und peripheren Nerven, n.n.bez.
01.24.13↔	Sonstige Kraniotomie, Einlegen von alloplastischem Material oder Medikamententrägers in den Schädelknochen oder Epiduralraum	04.03.10↔	Durchtrennung oder Quetschen (Crushing) des N. vestibulocochlearis
01.24.14↔	Sonstige Kraniotomie, Entfernung von alloplastischem Material oder Medikamententrägers aus Schädelknochen oder Epiduralraum	04.03.11↔	Durchtrennung oder Quetschen (Crushing) von intrakraniellen Anteilen von sonstigen Hirnnerven und Ganglien
01.24.15↔	Sonstige Kraniotomie, Entfernung eines Fremdkörpers aus Schädelknochen oder Epiduralraum	04.03.20↔	Durchtrennung oder Quetschen (Crushing) von extrakraniellen Hirnnerven
01.24.16↔	Sonstige Kraniotomie, sonstige Drainage epiduraler Flüssigkeit oder aus sonstigen Gründen	04.03.30↔	Durchtrennung oder Quetschen (Crushing) des Plexus brachialis
01.24.20↔	Kraniotomie der Kalotte als Zugang, n.n.bez.	04.03.31↔	Durchtrennung oder Quetschen (Crushing) von Nerven der Schulter
01.24.21↔	Bohrlochtrepanation der Kalotte als Zugang	04.03.32↔	Durchtrennung oder Quetschen (Crushing) von Nerven des Armes und der Hand
01.24.22↔	Stereotaktisch geführte Schädelöffnung über die Kalotte als Zugang	04.03.33↔	Durchtrennung oder Quetschen (Crushing) von Nerven des Rumpfes und der unteren Extremität
01.24.29↔	Kraniotomie der Kalotte als Zugang, sonstige	04.03.99↔	Durchtrennung oder Quetschen (Crushing) von anderen kranialen und peripheren Nerven, sonstige
01.24.30↔	Zugang zur Schädelbasis, n.n.bez.	04.04.00↔	Sonstige Inzision an kranialen und peripheren Nerven, n.n.bez.
01.24.31↔	Zugang zur Schädelbasis, transoral	04.04.10↔	Sonstige Inzision am N. vestibulocochlearis
01.24.32↔	Zugang zur Schädelbasis, transoral mit Spaltung des weichen Gaumens	04.04.11↔	Sonstige Inzision an intrakraniellen Anteilen von sonstigen Hirnnerven und Ganglien
01.24.33↔	Zugang zur Schädelbasis, transoral mit Spaltung des weichen und harten Gaumens	04.04.20↔	Sonstige Inzision an extrakraniellen Hirnnerven
01.24.34↔	Zugang zur Schädelbasis, transsphenoidal	04.04.30↔	Sonstige Inzision am Plexus brachialis
01.24.35↔	Zugang zur Schädelbasis, transethmoidal	04.04.31↔	Sonstige Inzision an Nerven der Schulter
01.24.36↔	Zugang zur Schädelbasis, transmastoidal	04.04.32↔	Sonstige Inzision an Nerven des Armes und der Hand
01.24.37↔	Zugang zur Schädelbasis, translabyrinthär	04.04.33↔	Sonstige Inzision an Nerven des Rumpfes und der unteren Extremität
01.24.38↔	Zugang zur Schädelbasis, transpyramidal	04.04.99↔	Sonstige Inzision an kranialen und peripheren Nerven, sonstige
01.24.39↔	Zugang zur Schädelbasis, sonstige	04.05.00↔	Exzision (und Destruktion) des Ganglion Gasseri, n.n.bez.
01.24.3a↔	Zugang zur Schädelbasis, transkondylär	04.05.10↔	Exzision des Ganglion Gasseri
01.24.3b↔	Zugang zur Schädelbasis, transorbital	04.05.20↔	Destruktion des Ganglion Gasseri
01.24.3c↔	Zugang zur Schädelbasis, mit Le-Fort-I-Osteotomie	04.05.99↔	Exzision (und Destruktion) des Ganglion Gasseri, sonstige
01.24.3d↔	Zugang zur Schädelbasis, transnasal-transcribiform	04.06.00↔	Sonstige Exzision von kranialen oder peripheren Ganglien, n.n.bez.
01.24.3e↔	Zugang zur Schädelbasis, transnasal-transclival	04.06.10↔	Exzision von intrakraniellen Ganglien
01.24.3f↔	Zugang zur Schädelbasis, transoral-transclival	04.06.20↔	Exzision von sonstigen peripheren Ganglien
01.24.3g↔	Zugang zur Schädelbasis, transnasal-transpterygoidal		
01.24.99↔	Sonstige Kraniotomie, sonstige		
01.25.00↔	Sonstige Kraniektomie, n.n.bez.		
01.25.10↔	Sonstige Kraniektomie mit Dekompression		
01.25.11↔	Sonstige Kraniektomie zur Entleerung eines epiduralen Hämatoms		
01.25.12↔	Sonstige Kraniektomie zur Entleerung eines epiduralen Empyems		

04.06.99↔	Sonstige Exzision von kranialen oder peripheren Ganglien, sonstige	04.3x.29↔	Epineurale Naht von sonstigen kranialen und peripheren Nerven, sekundär
04.07.00↔	Sonstige Exzision oder Avulsion von kranialen oder peripheren Nerven, n.n.bez.	04.3x.30↔	Interfaszikuläre Naht von extrakraniellen Hirnnerven, primär
04.07.10↔	Exzision eines Nerven zur Transplantation	04.3x.31↔	Interfaszikuläre Naht des Plexus brachialis, primär
04.07.11↔	Entfernung eines Nerventransplantates	04.3x.32↔	Interfaszikuläre Naht von Nerven der Schulter, primär
04.07.20↔	Sonstige Exzision oder Avulsion von intrakraniellen Nerven	04.3x.33↔	Interfaszikuläre Naht von Nerven am Arm, primär
04.07.30↔	Sonstige Exzision oder Avulsion von extrakraniellen Hirnnerven	04.3x.34↔	Interfaszikuläre Naht von Nerven an der Hand, primär
04.07.40↔	Sonstige Exzision oder Avulsion des Plexus brachialis	04.3x.35↔	Interfaszikuläre Naht von Nerven des Rumpfes, primär
04.07.41↔	Sonstige Exzision oder Avulsion von Nerven der Schulter	04.3x.36↔	Interfaszikuläre Naht von Nerven des Beines (inkl. Plexus lumbosacralis, Leiste, Beckenboden), primär
04.07.42↔	Sonstige Exzision oder Avulsion von Nerven des Armes und der Hand	04.3x.37↔	Interfaszikuläre Naht von Nerven des Fusses, primär
04.07.43↔	Sonstige Exzision oder Avulsion von Nerven des Rumpfes und der unteren Extremität	04.3x.39↔	Interfaszikuläre Naht von sonstigen kranialen und peripheren Nerven, primär
04.07.99↔	Sonstige Exzision oder Avulsion von kranialen oder peripheren Nerven, sonstige	04.3x.40↔	Interfaszikuläre Naht von extrakraniellen Hirnnerven, sekundär
04.08.00↔	Optikusscheidenfensterung, n.n.bez.	04.3x.41↔	Interfaszikuläre Naht des Plexus brachialis, sekundär
04.08.10↔	Sonstige Operationen am N. opticus	04.3x.42↔	Interfaszikuläre Naht von Nerven der Schulter, sekundär
04.08.99↔	Optikusscheidenfensterung, sonstige	04.3x.43↔	Interfaszikuläre Naht von Nerven am Arm, sekundär
04.11.00↔	Geschlossene [perkutane] [Nadel-] Biopsie an kranialem oder peripherem Nerv oder Ganglion, n.n.bez.	04.3x.44↔	Interfaszikuläre Naht von Nerven an der Hand, sekundär
04.11.10↔	Geschlossene [perkutane] [Nadel-] Biopsie an intrakraniellen Hirnnerven	04.3x.45↔	Interfaszikuläre Naht von Nerven des Rumpfes, sekundär
04.11.20↔	Geschlossene [perkutane] [Nadel-] Biopsie an extrakraniellen Hirnnerven	04.3x.46↔	Interfaszikuläre Naht von Nerven des Beines (inkl. Plexus lumbosacralis, Leiste, Beckenboden), sekundär
04.12.00↔	Offene Biopsie an kranialem oder peripherem Nerv oder Ganglion, n.n.bez.	04.3x.47↔	Interfaszikuläre Naht von Nerven des Fusses, sekundär
04.12.10↔	Offene Biopsie an intrakraniellen Hirnnerven	04.3x.49↔	Interfaszikuläre Naht von sonstigen kranialen und peripheren Nerven, sekundär
04.12.20↔	Offene Biopsie an extrakraniellen Hirnnerven	04.3x.99↔	Naht an kranialen oder peripheren Nerven, sonstige
04.12.30↔	Offene Biopsie am Plexus brachialis	04.42.00↔	Sonstige Dekompression an kranialen Nerven, n.n.bez.
04.12.31↔	Offene Biopsie an Nerven der Schulter	04.42.10↔	Sonstige Dekompression an kranialen Nerven, intrakraniell
04.12.32↔	Offene Biopsie an Nerven des Armes und der Hand	04.42.20↔	Sonstige Dekompression an kranialen Nerven, extrakraniell
04.12.33↔	Offene Biopsie an Nerven des Rumpfes	04.42.99↔	Sonstige Dekompression an kranialen Nerven, sonstige
04.12.34↔	Offene Biopsie an Nerven des Plexus lumbosacralis	04.49.00↔	Sonstige Dekompression oder Lösung von Adhäsionen an peripherem Nerv oder Ganglion, n.n.bez.
04.12.35↔	Offene Biopsie an Nerven der unteren Extremität	04.49.10↔	Sonstige Dekompression oder Lösung von Adhäsionen am Plexus brachialis
04.12.99↔	Offene Biopsie an kranialem oder peripherem Nerv oder Ganglion, sonstige	04.49.11↔	Sonstige Dekompression oder Lösung von Adhäsionen an Nerven der Schulter
04.2x.00↔	Destruktion von kranialen und peripheren Nerven und Ganglien, n.n.bez.	04.49.12↔	Sonstige Dekompression oder Lösung von Adhäsionen an Nerven des Armes
04.2x.10↔	Destruktion von intrakraniellen Hirnnerven und Ganglien	04.49.13↔	Sonstige Dekompression oder Lösung von Adhäsionen an Nerven der Hand
04.2x.20↔	Destruktion von extrakraniellen Hirnnerven	04.49.14↔	Sonstige Dekompression oder Lösung von Adhäsionen am Plexus lumbosacralis, Leiste und Beckenboden
04.2x.30↔	Destruktion des Plexus brachialis	04.49.15↔	Sonstige Dekompression oder Lösung von Adhäsionen an Nerven des Beines
04.2x.31↔	Destruktion von Nerven der Schulter	04.49.16↔	Sonstige Dekompression oder Lösung von Adhäsionen an Nerven des Fusses
04.2x.32↔	Destruktion von Nerven des Armes und der Hand	04.49.99↔	Sonstige Dekompression oder Lösung von Adhäsionen an sonstigen peripheren Nerven oder Ganglion, sonstige
04.2x.33↔	Destruktion von Nerven des Rumpfes und Plexus lumbosacralis	04.5x.00↔	Transplantation von kranialem oder peripherem Nerv, n.n.bez.
04.2x.34↔	Destruktion von Nerven des Beines und des Fusses	04.5x.10↔	Transplantation von extrakraniellen Hirnnerven
04.2x.39↔	Destruktion von sonstigen peripheren Nerven oder Ganglien	04.5x.11↔	Transplantation von Plexus brachialis und Nerven der Schulter
04.2x.99↔	Destruktion von kranialen und peripheren Nerven und Ganglien, sonstige	04.5x.12↔	Transplantation von Nerven des Armes und der Hand
04.3x.00↔	Naht an kranialen oder peripheren Nerven, n.n.bez.	04.5x.13↔	Transplantation von Nerven des Rumpfes und der unteren Extremität
04.3x.10↔	Epineurale Naht von extrakraniellen Hirnnerven, primär	04.5x.19↔	Transplantation von sonstigem kranialem oder peripherem Nerv
04.3x.11↔	Epineurale Naht des Plexus brachialis, primär	04.5x.99↔	Transplantation von kranialem oder peripherem Nerv, sonstige
04.3x.12↔	Epineurale Naht von Nerven der Schulter, primär	04.6x.00↔	Transposition von kranialen und peripheren Nerven, n.n.bez.
04.3x.13↔	Epineurale Naht von Nerven am Arm, primär	04.6x.10↔	Transposition eines extrakraniellen Hirnnerven mit epineuraler primärer Naht
04.3x.14↔	Epineurale Naht von Nerven der Hand, primär	04.6x.11↔	Transposition eines extrakraniellen Hirnnerven mit epineuraler sekundärer Naht
04.3x.15↔	Epineurale Naht von Nerven des Rumpfes, primär	04.6x.12↔	Transposition eines extrakraniellen Hirnnerven mit interfaszikulärer primärer und sekundärer Naht
04.3x.16↔	Epineurale Naht von Nerven des Beines (inkl. Plexus lumbosacralis, Leiste, Beckenboden), primär	04.6x.20↔	Transposition des Plexus brachialis mit epineuraler primärer Naht
04.3x.17↔	Epineurale Naht von Nerven des Fusses, primär	04.6x.21↔	Transposition des Plexus brachialis mit epineuraler sekundärer Naht
04.3x.19↔	Epineurale Naht von sonstigen kranialen oder peripheren Nerven, primär	04.6x.22↔	Transposition des Plexus brachialis mit interfaszikulärer primärer Naht
04.3x.20↔	Epineurale Naht von extrakraniellen Hirnnerven, sekundär	04.6x.23↔	Transposition des Plexus brachialis mit interfaszikulärer sekundärer Naht
04.3x.21↔	Epineurale Naht des Plexus brachialis, sekundär	04.6x.30↔	Transposition eines Nerven der Schulter mit epineuraler primärer und sekundärer Naht
04.3x.22↔	Epineurale Naht von Nerven der Schulter, sekundär		
04.3x.23↔	Epineurale Naht von Nerven am Arm, sekundär		
04.3x.24↔	Epineurale Naht von Nerven an der Hand, sekundär		
04.3x.25↔	Epineurale Naht von Nerven des Rumpfes, sekundär		
04.3x.26↔	Epineurale Naht von Nerven des Beines (inkl. Plexus lumbosacralis, Leiste, Beckenboden), sekundär		
04.3x.27↔	Epineurale Naht von Nerven des Fusses, sekundär		

04.6x.31↔	Transposition eines Nerven der Schulter mit interfaszikulärer primärer und sekundärer Naht	04.92.10↔	Implantation oder Ersetzen der Elektrode(n) eines temporären peripheren Neurostimulators, Einzelelektrodensystems, Teststimulation
04.6x.40↔	Transposition eines Nerven des Armes mit epineuraler primärer Naht	04.92.11↔	Implantation oder Ersetzen der Elektrode(n) eines temporären peripheren Neurostimulators, Mehrelektrodensystems, Teststimulation
04.6x.41↔	Transposition eines Nerven des Armes mit epineuraler sekundärer Naht	04.92.20↔	Implantation oder Ersetzen der Elektrode(n) eines permanenten peripheren Neurostimulators, Stabelektrode, Einzelelektrodensystems, perkutan
04.6x.42↔	Transposition eines Nerven des Armes mit interfaszikulärer primärer Naht	04.92.21↔	Implantation oder Ersetzen der Elektrode(n) eines permanenten peripheren Neurostimulators, Stabelektrode, Mehrelektrodensystems, perkutan
04.6x.43↔	Transposition eines Nerven des Armes mit interfaszikulärer sekundärer Naht	04.92.30↔	Implantation oder Ersetzen der Elektrode(n) eines permanenten peripheren Neurostimulators, Plattenelektrode, Einzelelektrodensystems, offen chirurgisch
04.6x.50↔	Transposition eines Nerven des Rumpfes und der unteren Extremität mit epineuraler primärer und sekundärer Naht	04.92.31↔	Implantation oder Ersetzen der Elektrode(n) eines permanenten peripheren Neurostimulators, Plattenelektrode, Mehrelektrodensystems, offen chirurgisch
04.6x.51↔	Transposition eines Nerven des Rumpfes und der unteren Extremität mit interfaszikulärer primärer und sekundärer Naht	04.92.40↔	Implantation oder Ersetzen einer Vagusnervstimulationselektrode
04.6x.60↔	Transposition eines Nerven der Hand mit interfaszikulärer primärer und sekundärer Naht	04.92.99↔	Implantation oder Ersetzen der Elektrode(n) eines peripheren Neurostimulators, sonstige
04.6x.70↔	Transposition mit Neurolyse und Dekompression eines extrakraniellen Hirnnerven	04.93.00↔	Entfernen der Elektrode(n) eines peripheren Neurostimulators, n.n.bez.
04.6x.71↔	Transposition mit Neurolyse und Dekompression des Plexus brachialis oder eines Nerven der Schulter	04.93.10↔	Entfernen der Elektrode(n) eines peripheren Neurostimulators, Stabelektrode, Einzelelektrodensystem
04.6x.72↔	Transposition mit Neurolyse und Dekompression eines Nerven des Armes	04.93.11↔	Entfernen der Elektrode(n) eines peripheren Neurostimulators, Stabelektrode, Mehrelektrodensystem
04.6x.73↔	Transposition mit Neurolyse und Dekompression eines Nerven der Hand	04.93.20↔	Entfernen der Elektrode(n) eines peripheren Neurostimulators, Plattenelektrode, Einzelelektrodensystem
04.6x.74↔	Transposition mit Neurolyse und Dekompression eines Nerven des Rumpfes und der unteren Extremität	04.93.21↔	Entfernen der Elektrode(n) eines peripheren Neurostimulators, Plattenelektrode, Mehrelektrodensystem
04.6x.75↔	Transposition von sonstigen kranialen und peripheren Nerven	04.93.40↔	Entfernen einer Vagusnervelektrode
04.6x.99↔	Transposition von kranialen und peripheren Nerven, sonstige	04.93.99↔	Entfernen der Elektrode(n) eines peripheren Neurostimulators, sonstige
04.71↔	Hypoglossio-faziale Anastomose	04.94.10↔	Revision (ohne Ersetzen) der Elektrode(n) eines peripheren Neurostimulators, n.n.bez.
04.72↔	Akzessorio-faziale Anastomose	04.94.11↔	Revision (ohne Ersetzen) der Elektrode(n) eines peripheren Neurostimulators, Stabelektrode, Einzelelektrodensystem
04.73↔	Akzessorio-hypoglossale Anastomose	04.94.12↔	Revision (ohne Ersetzen) der Elektrode(n) eines peripheren Neurostimulators, Stabelektrode, Mehrelektrodensystem
04.74.00↔	Sonstige Anastomose eines kranialen oder peripheren Nerven, n.n.bez.	04.94.13↔	Revision (ohne Ersetzen) der Elektrode(n) eines peripheren Neurostimulators, Plattenelektrode, Einzelelektrodensystem
04.74.10↔	Fazio-faziale Nerven-Anastomose	04.94.14↔	Revision (ohne Ersetzen) der Elektrode(n) eines peripheren Neurostimulators, Plattenelektrode, Mehrelektrodensystem
04.74.11↔	Interkosto-faszikuläre Nerven-Anastomose	04.94.99↔	Revision (ohne Ersetzen) der Elektrode(n) eines peripheren Neurostimulators, sonstige
04.74.99↔	Sonstige Anastomose eines kranialen oder peripheren Nerven, sonstige	04.99.00↔	Sonstige Operation an kranialen und peripheren Nerven, n.n.bez.
04.75↔	Revision einer früheren plastischen Rekonstruktion an einem kranialen oder peripheren Nerv	04.99.10↔	Implantation oder Ersetzen einer peripheren Neuroprothese
04.76↔	Plastische Rekonstruktion einer alten traumatischen Verletzung an kranialen und peripheren Nerven	04.99.11↔	Revision (ohne Ersetzen) einer peripheren Neuroprothese
04.79.00↔	Sonstige Neuroplastik, n.n.bez.	04.99.12↔	Entfernung einer peripheren Neuroprothese
04.79.10↔	Transplantation und Transposition eines extrakraniellen Hirnnerven mit epineuraler Naht	04.99.99↔	Sonstige Operation an kranialen und peripheren Nerven, sonstige
04.79.11↔	Transplantation und Transposition des Plexus brachialis mit epineuraler Naht	05.0↔	Durchtrennung von sympathischen Nerven oder Ganglien
04.79.12↔	Transplantation und Transposition von Nerven der Schulter mit epineuraler Naht	05.11↔	Biopsie an einem sympathischen Nerv oder Ganglion
04.79.13↔	Transplantation und Transposition eines Nerven des Armes und der Hand mit epineuraler Naht	05.21↔	Exzision des Ganglion sphenopalatinum
04.79.14↔	Transplantation und Transposition von Nerven des Rumpfes und der unteren Extremität mit epineuraler Naht	05.22↔	Zervikale Sympathektomie
04.79.19↔	Transplantation und Transposition eines sonstigen Nervens mit epineuraler Naht	05.23↔	Lumbale Sympathektomie
04.79.20↔	Transplantation und Transposition eines Nerven mit interfaszikulärer Naht	05.24↔	Präsakrale Sympathektomie
04.79.21↔	Transplantation und Transposition eines extrakraniellen Hirnnerven mit interfaszikulärer Naht	05.25↔	Periarterielle Sympathektomie
04.79.22↔	Transplantation und Transposition des Plexus brachialis mit interfaszikulärer Naht	05.26↔	Thorakale Sympathektomie
04.79.23↔	Transplantation und Transposition von Nerven der Schulter mit interfaszikulärer Naht	05.29↔	Sonstige Sympathektomie und Exzision eines Ganglions
04.79.24↔	Transplantation und Transposition eines Nerven des Armes und der Hand mit interfaszikulärer Naht	05.81↔	Plastische Rekonstruktion an sympathischem Nerv oder Ganglion
04.79.25↔	Transplantation und Transposition von Nerven des Rumpfes und der unteren Extremität mit interfaszikulärer Naht	05.89↔	Sonstige Operation an sympathischem Nerv oder Ganglion
04.79.29↔	Transplantation und Transposition eines sonstigen Nerven mit interfaszikulärer Naht	05.9↔	Sonstige Operationen am Nervensystem
04.79.99↔	Sonstige Neuroplastik, sonstige	07.80↔	Thymektomie, n.n.bez.
04.92.00↔	Implantation oder Ersetzen der Elektrode(n) eines peripheren Neurostimulators, n.n.bez.	07.81↔	Sonstige partielle Exzision am Thymus
		07.82↔	Sonstige totale Exzision des Thymus
		07.83↔	Thorakoskopische partielle Exzision am Thymus
		07.84↔	Thorakoskopische totale Exzision des Thymus

08.22.00↔	Exzision einer anderen kleineren Läsion am Augenlid, n.n.bez.	18.39.19↔	Sonstige Resektion der Ohrmuschel, sonstige
08.22.10↔	Exzision einer anderen kleineren Läsion am Augenlid, nicht histographisch kontrolliert (mikrographische Chirurgie)	21.32.10↔	Exzision und lokale Destruktion einer anderen Läsion an der Nase, nicht histographisch kontrolliert
08.22.11↔	Exzision einer anderen kleineren Läsion am Augenlid, histographisch kontrolliert (mikrographische Chirurgie)	21.32.11↔	Exzision und lokale Destruktion einer anderen Läsion an der Nase, histographisch kontrolliert
08.22.99↔	Exzision einer anderen kleineren Läsion am Augenlid, sonstige	21.4x.00↔	Resektion der Nase, n.n.bez.
08.23.00↔	Exzision einer grösseren Läsion am Augenlid, nicht durchgehend, n.n.bez.	21.4x.10↔	Resektion der Nase, partiell, nicht histographisch kontrolliert
08.23.10↔	Exzision einer grösseren Läsion am Augenlid, nicht durchgehend, nicht histographisch kontrolliert (mikrographische Chirurgie)	21.4x.11↔	Resektion der Nase, partiell, histographisch kontrolliert
08.23.11↔	Exzision einer grösseren Läsion am Augenlid, nicht durchgehend, histographisch kontrolliert (mikrographische Chirurgie)	21.4x.20↔	Resektion der Nase, subtotal, nicht histographisch kontrolliert
08.23.99↔	Exzision einer grösseren Läsion am Augenlid, nicht durchgehend, sonstige	21.4x.21↔	Resektion der Nase, subtotal, histographisch kontrolliert
08.24.00↔	Exzision einer grösseren Läsion am Augenlid, perforierend, n.n.bez.	21.4x.30↔	Resektion der Nase, total, nicht histographisch kontrolliert
08.24.10↔	Exzision einer grösseren Läsion am Augenlid, perforierend, nicht histographisch kontrolliert (mikrographische Chirurgie)	21.4x.31↔	Resektion der Nase, total, histographisch kontrolliert
08.24.11↔	Exzision einer grösseren Läsion am Augenlid, perforierend, histographisch kontrolliert (mikrographische Chirurgie)	21.4x.99↔	Sonstige Resektion der Nase
08.24.99↔	Exzision einer grösseren Läsion am Augenlid, perforierend, sonstige	27.56.10↔	Kleinflächiges Spalthauttransplantat an Lippe und Mund
08.51↔	Kanthotomie	27.56.20↔	Grossflächiges Spalthauttransplantat an Lippe und Mund
08.52↔	Blepharorrhaphie	27.56.30↔	Kleinflächige heterologe Hauttransplantation an die Lippe
08.59.00↔	Sonstige Anpassung der Lidposition, n.n.bez.	27.56.40↔	Grossflächig heterologe Hauttransplantation an die Lippe
08.59.10↔	Kanthoplastik, n.n.bez.	27.56.50↔	Kleinflächige homologe Hauttransplantation an die Lippe
08.59.11↔	Kanthopexie	27.56.60↔	Grossflächig homologe Hauttransplantation an die Lippe
08.59.12↔	Korrekturoperation bei Epikanthus	27.56.99↔	Sonstiges Hauttransplantat an Lippe und Mund, sonstige
08.59.99↔	Sonstige Anpassung der Lidposition, sonstige	29.92↔	Durchtrennung des N. glossopharyngeus
08.89.10↔	Plastische Rekonstruktion des Augenlids, medialer oder lateraler Lidwinkel	31.91↔	Durchtrennung des N. laryngeus
08.89.11↔	Plastische Rekonstruktion des Augenlids durch Hebung der Augenbraue	33.31↔	Destruktion des N. phrenicus für Lungenkollaps
08.89.12↔	Plastische Rekonstruktion des Augenlids durch Entfernung eines Fettgewebeprolapses der Orbita	34.23.20↔	Offene Biopsie an der Brustwand
08.89.13↔	Plastische Rekonstruktion des Augenlids durch Oberflächenbehandlung mit Laser	38.06.00↔	Inzision von abdominalen Arterien, n.n.bez.
08.89.14↔	Plastische Rekonstruktion des Augenlids durch sonstige Oberlidverlängerung	38.06.10↔	Inzision von viszeralen Arterien, n.n.bez.
08.89.15↔	Plastische Rekonstruktion des Augenlids durch Unterlidverlängerung	38.06.11↔	Inzision des Truncus coeliacus
08.89.99↔	Sonstige plastische Rekonstruktion des Augenlids, sonstige	38.06.12↔	Inzision der A. gastrica
18.21.00↔	Exzision einer präaurikulären Fistel oder eines präaurikulären Sinus, n.n.bez.	38.06.13↔	Inzision der A. hepatica
18.21.10↔	Exzision einer präaurikulären Fistel oder eines präaurikulären Sinus, nicht histographisch kontrolliert	38.06.14↔	Inzision der A. lienalis
18.21.11↔	Exzision einer präaurikulären Fistel oder eines präaurikulären Sinus, histographisch kontrolliert	38.06.15↔	Inzision der A. renalis
18.21.99↔	Exzision einer präaurikulären Fistel oder eines präaurikulären Sinus, sonstige	38.06.16↔	Inzision der A. mesenterialis
18.29.00↔	Exzision oder Destruktion einer anderen Läsion am äusseren Ohr, n.n.bez.	38.06.17↔	Inzision der A. lumbalis
18.29.01↔	Destruktion einer Läsion am äusseren Ohr oder im äusseren Gehörgang	38.06.18↔	Inzision der A. iliaca
18.29.10↔	Exzision einer anderen Läsion am äusseren Ohr oder im äusseren Gehörgang, nicht histographisch kontrolliert	38.06.19↔	Inzision von viszeralen Arterien, sonstige
18.29.11↔	Exzision einer anderen Läsion am äusseren Ohr oder im äusseren Gehörgang, histographisch kontrolliert	38.06.99↔	Inzision von abdominalen Arterien, sonstige
18.29.99↔	Exzision oder Destruktion einer anderen Läsion am äusseren Ohr, sonstige	38.11↔	Endarterektomie von intrakraniellen Gefässen
18.31.00↔	Radikale Exzision einer Läsion am äusseren Ohr, n.n.bez.	38.21↔	Biopsie eines Blutgefässes
18.31.10↔	Radikale Exzision einer Läsion am äusseren Ohr oder im äusseren Gehörgang oder partielle Resektion der Ohrmuschel, nicht histographisch kontrolliert	38.42↔	Resektion von anderen Blutgefässen an Kopf und Hals mit Ersatz
18.31.11↔	Radikale Exzision einer Läsion am äusseren Ohr oder im äusseren Gehörgang oder partielle Resektion der Ohrmuschel, histographisch kontrolliert	38.62↔	Sonstige Exzision von Gefässen an Kopf und Hals
18.31.19↔	Radikale Exzision einer Läsion am äusseren Ohr, sonstige	38.66.00↔	Sonstige Exzision von abdominalen Arterien, n.n.bez.
18.39.10↔	Resektion der Ohrmuschel, total, nicht histographisch kontrolliert	38.66.10↔	Sonstige Exzision von viszeralen Arterien, n.n.bez.
18.39.11↔	Resektion der Ohrmuschel, total, histographisch kontrolliert	38.66.11↔	Sonstige Exzision des Truncus coeliacus
		38.66.12↔	Sonstige Exzision der A. gastrica
		38.66.13↔	Sonstige Exzision der A. hepatica
		38.66.14↔	Sonstige Exzision der A. lienalis
		38.66.15↔	Sonstige Exzision der A. renalis
		38.66.16↔	Sonstige Exzision der A. mesenterialis
		38.66.17↔	Sonstige Exzision der A. lumbalis
		38.66.18↔	Sonstige Exzision der A. iliaca
		38.66.19↔	Sonstige Exzision viszeraler Arterien, sonstige
		38.66.99↔	Sonstige Exzision abdominaler Arterien, sonstige
		38.82.00↔	Sonstiger chirurgischer Verschluss von Gefässen am Kopf und Hals, n.n.bez.
		38.82.10↔	Sonstiger chirurgischer Verschluss von extrakraniellen Arterien an Kopf und Hals
		38.82.20↔	Sonstiger chirurgischer Verschluss von extrakraniellen Venen an Kopf und Hals, n.n.bez.
		38.82.21↔	Sonstiger chirurgischer Verschluss der V. jugularis
		38.82.22↔	Sonstiger chirurgischer Verschluss von sonstigen tiefen extrakraniellen Venen an Kopf und Hals
		38.82.29↔	Sonstiger chirurgischer Verschluss von extrakraniellen Venen an Kopf und Hals, sonstige
		38.82.99↔	Sonstiger chirurgischer Verschluss von Gefässen am Kopf und Hals, sonstige
		38.85.00↔	Sonstiger chirurgischer Verschluss von anderen thorakalen Gefässen, n.n.bez.
		38.85.10↔	Sonstiger chirurgischer Verschluss von anderen thorakalen Arterien, n.n.bez.
		38.85.11↔	Sonstiger chirurgischer Verschluss der A. subclavia

38.85.12↔	Sonstiger chirurgischer Verschluss der A. pulmonalis	39.59.19↔	Transposition der A. iliaca
38.85.13↔	Sonstiger chirurgischer Verschluss des Truncus brachiocephalicus	39.59.20↔	Transposition von sonstigen abdominalen Arterien
38.85.19↔	Sonstiger chirurgischer Verschluss von anderen thorakalen Arterien, sonstige	39.59.21↔	Transposition von Arterien der unteren Extremität
38.85.20↔	Sonstiger chirurgischer Verschluss von thorakalen Venen, n.n.bez.	39.59.29↔	Transposition von Arterien, sonstige
38.85.21↔	Sonstiger chirurgischer Verschluss der V. cava superior	39.59.30↔	Sonstige plastische Rekonstruktion von Gefässen an Kopf und Hals, n.n.bez.
38.85.22↔	Sonstiger chirurgischer Verschluss der V. pulmonalis	39.59.31↔	Sonstige plastische Rekonstruktion eines intrakraniellen Gefässes
38.85.23↔	Sonstiger chirurgischer Verschluss der V. subclavia	39.59.32↔	Sonstige plastische Rekonstruktion der extrakraniellen A. vertebralis
38.85.28↔	Sonstiger chirurgischer Verschluss von sonstigen tiefen thorakalen Venen	39.59.33↔	Sonstige plastische Rekonstruktion von extrakraniellen Arterien an Kopf und Hals, sonstige
38.85.29↔	Sonstiger chirurgischer Verschluss von thorakalen Venen, sonstige	39.59.34↔	Sonstige plastische Rekonstruktion der V. jugularis
38.85.99↔	Sonstiger chirurgischer Verschluss von anderen thorakalen Gefässen, sonstige	39.59.39↔	Sonstige plastische Rekonstruktion von Gefässen an Kopf und Hals, sonstige
38.86.00↔	Sonstiger chirurgischer Verschluss von abdominalen Arterien, n.n.bez.	39.59.40↔	Sonstige plastische Rekonstruktion von Gefässen der oberen Extremität, n.n.bez.
38.86.10↔	Sonstiger chirurgischer Verschluss von viszeralen Arterien, n.n.bez.	39.59.41↔	Sonstige plastische Rekonstruktion von Arterien der oberen Extremität
38.86.11↔	Sonstiger chirurgischer Verschluss des Truncus coeliacus	39.59.42↔	Sonstige plastische Rekonstruktion der V. subclavia, V. axillaris und V. brachiocephalica
38.86.12↔	Sonstiger chirurgischer Verschluss der A. gastrica	39.59.48↔	Sonstige plastische Rekonstruktion von sonstigen tiefen Venen der oberen Extremität
38.86.13↔	Sonstiger chirurgischer Verschluss der A. hepatica	39.59.49↔	Sonstige plastische Rekonstruktion von Gefässen der oberen Extremität, sonstige
38.86.14↔	Sonstiger chirurgischer Verschluss der A. lienalis	39.59.50↔	Sonstige plastische Rekonstruktion von thorakalen Gefässen, n.n.bez.
38.86.15↔	Sonstiger chirurgischer Verschluss der A. renalis	39.59.51↔	Sonstige plastische Rekonstruktion der thorakalen Aorta
38.86.16↔	Sonstiger chirurgischer Verschluss der A. mesenterialis	39.59.52↔	Sonstige plastische Rekonstruktion der A. pulmonalis
38.86.17↔	Sonstiger chirurgischer Verschluss der A. iliaca	39.59.53↔	Sonstige plastische Rekonstruktion von thorakalen Arterien, sonstige
38.86.19↔	Sonstiger chirurgischer Verschluss von viszeralen Arterien, sonstige	39.59.54↔	Sonstige plastische Rekonstruktion der V. pulmonalis
38.86.99↔	Sonstiger chirurgischer Verschluss von abdominalen Arterien, sonstige	39.59.55↔	Sonstige plastische Rekonstruktion der V. cava superior
38.87.00↔	Sonstiger chirurgischer Verschluss von abdominalen Venen, n.n.bez.	39.59.59↔	Sonstige plastische Rekonstruktion von thorakalen Gefässen, sonstige
38.87.10↔	Sonstiger chirurgischer Verschluss von tiefen abdominalen Venen, n.n.bez.	39.59.60↔	Sonstige plastische Rekonstruktion von abdominalen Arterien, n.n.bez.
38.87.11↔	Sonstiger chirurgischer Verschluss der V. cava inferior	39.59.61↔	Sonstige plastische Rekonstruktion der abdominalen Aorta
38.87.12↔	Sonstiger chirurgischer Verschluss der V. iliaca communis und V. iliaca interna	39.59.62↔	Sonstige plastische Rekonstruktion des Truncus coeliacus
38.87.19↔	Sonstiger chirurgischer Verschluss von tiefen abdominalen Venen, sonstige	39.59.63↔	Sonstige plastische Rekonstruktion der A. gastrica
38.87.99↔	Sonstiger chirurgischer Verschluss von abdominalen Venen, sonstige	39.59.64↔	Sonstige plastische Rekonstruktion A. hepatica
39.50.00↔	Angioplastik oder Atherektomie an sonstigem(n) Nicht-Herzkranzgefäss(en), n.n.bez.	39.59.65↔	Sonstige plastische Rekonstruktion der A. lienalis
39.50.10↔	Angioplastik oder Atherektomie an sonstigem(n) Nicht-Herzkranzgefäss(en) mit Ballon, n.n.bez.	39.59.66↔	Sonstige plastische Rekonstruktion der A. renalis
39.50.11↔	Angioplastik oder Atherektomie an sonstigem(n) Nicht-Herzkranzgefäss(en) mit einfacher Ballon	39.59.67↔	Sonstige plastische Rekonstruktion der A. mesenterica
39.50.12↔	Angioplastik oder Atherektomie an sonstigem(n) Nicht-Herzkranzgefäss(en) mit cutting Ballon	39.59.68↔	Sonstige plastische Rekonstruktion der A. iliaca
39.50.13↔	Angioplastik oder Atherektomie an sonstigem(n) Nicht-Herzkranzgefäss(en) mit Kryoplastie-Ballon	39.59.69↔	Sonstige plastische Rekonstruktion von abdominalen Arterien, sonstige
39.50.14↔	Angioplastik oder Atherektomie an sonstigem(n) Nicht-Herzkranzgefäss(en) mit Drug eluting Ballon	39.59.70↔	Sonstige plastische Rekonstruktion von abdominalen Venen, n.n.bez.
39.50.19↔	Angioplastik oder Atherektomie an sonstigem(n) Nicht-Herzkranzgefäss(en) mit sonstiger Ballon	39.59.71↔	Sonstige plastische Rekonstruktion der V. cava inferior
39.50.20↔	Angioplastik Blade-Laserangioplastie an sonstigem(n) Nicht-Herzkranzgefäss(en)	39.59.72↔	Sonstige plastische Rekonstruktion der V. iliaca
39.50.21↔	Angioplastik Thrombektomie an sonstigem(n) Nicht-Herzkranzgefäss(en)	39.59.79↔	Sonstige plastische Rekonstruktion von abdominalen Venen, sonstige
39.50.99↔	Angioplastik oder Atherektomie an sonstigem(n) Nicht-Herzkranzgefäss(en), sonstige	39.59.80↔	Sonstige plastische Rekonstruktion von Gefässen der unteren Extremität, n.n.bez.
39.59.10↔	Transposition von Arterien, n.n.bez.	39.59.81↔	Sonstige plastische Rekonstruktion von Arterien der unteren Extremität
39.59.11↔	Transposition der extrakraniellen A. vertebralis	39.59.82↔	Sonstige plastische Rekonstruktion der V. femoralis
39.59.12↔	Transposition von sonstigen extrakraniellen Arterien an Kopf und Hals	39.59.83↔	Sonstige plastische Rekonstruktion der V. poplitea
39.59.13↔	Transposition von Arterien der oberen Extremität	39.59.88↔	Sonstige plastische Rekonstruktion von sonstigen tiefen Venen der unteren Extremität
39.59.14↔	Transposition von thorakalen Arterien	39.59.89↔	Sonstige plastische Rekonstruktion von Gefässen der unteren Extremität, sonstige
39.59.15↔	Transposition der A. gastrica, A. hepatica und A. lienalis	39.59.90↔	Sonstige plastische Rekonstruktion eines Gefässes, Venenklappenplastik
39.59.16↔	Transposition der A. renalis	39.75.11↔	Perkutan-transluminale Gefässintervention, sonstige Gefässe, Rotationsthrombektomie
39.59.17↔	Transposition der A. mesenterica	39.8x.00↔	Operationen am Glomus caroticum, Sinus caroticus und anderen Paraganglien, n.n.bez.
39.59.18↔	Transposition sonstiger viszeraler Arterien	39.8x.10↔	Exploration des Glomus caroticum und anderer Paraganglien
		39.8x.11↔	Exzision des Glomus caroticum und anderer Paraganglien

39.8x.20↔	Implantation oder Ersetzen eines Impulsgenerators zur Aktivierung des Baroreflexes	80.85.10↔	Arthroskopische lokale Exzision oder Destruktion einer Gelenksläsion an der Hüfte
39.8x.21↔	Revision (ohne Wechsel) eines Impulsgenerators zur Aktivierung des Baroreflexes	80.85.11↔	Débridement am Hüftgelenk
39.8x.22↔	Entfernen eines Impulsgenerators zur Aktivierung des Baroreflexes	80.85.12↔	Zystenexstirpation am Hüftgelenk
39.8x.30↔	Implantation oder Ersetzen einer (von) Elektrode(n) zur Aktivierung des Baroreflexes	80.85.99↔	Sonstige lokale Exzision oder Destruktion einer Gelenksläsion an der Hüfte, sonstige
39.8x.31↔	Revision (ohne Wechsel) einer (von) Elektrode(n) zur Aktivierung des Baroreflexes	80.86.00↔	Sonstige lokale Exzision oder Destruktion einer Gelenksläsion am Knie, n.n.bez.
39.8x.32↔	Entfernen einer (von) Elektrode(n) zur Aktivierung des Baroreflexes	80.86.10↔	Arthroskopische lokale Exzision oder Destruktion am Kniegelenk
39.8x.99↔	Operationen am Glomus caroticum, Sinus caroticus und anderen Paraganglien, sonstige	80.86.11↔	Débridement am Kniegelenk
39.99.00↔	Sonstige Operationen an Blutgefässen, n.n.bez.	80.86.12↔	Zystenexstirpation am Kniegelenk
39.99.10↔	Aortopexie	80.86.13↔	Exzision eines Meniskusganglions am Kniegelenk
39.99.20↔	Operationen bei kongenitalen Gefässanomalien, n.n.bez.	80.86.99↔	Sonstige lokale Exzision oder Destruktion einer Gelenksläsion am Knie, sonstige
39.99.21↔	Operationen bei kongenitaler Anomalie des Aortenisthmus (Stenose) oder bei unterbrochenem Aortenbogen	80.87.00↔	Sonstige lokale Exzision oder Destruktion einer Gelenksläsion am Sprunggelenk, n.n.bez.
39.99.22↔	Operationen bei kongenitalen Anomalien der A. oder V. pulmonalis oder bei A. lusoria	80.87.10↔	Arthroskopische lokale Exzision oder Destruktion einer Gelenksläsion am oberen Sprunggelenk
39.99.23↔	Operationen bei kongenitalen Anomalien der V. cava	80.87.11↔	Débridement am oberen Sprunggelenk
39.99.24↔	Operationen bei kongenitalen Kollateralgefässen und Unifokalisierung	80.87.12↔	Zystenexstirpation am oberen Sprunggelenk
39.99.30↔	Katheterinterventioneller Verschluss des Ductus arteriosus Botalli, n.n.bez	80.87.19↔	Sonstige lokale Exzision oder Destruktion einer Gelenksläsion am oberen Sprunggelenk
39.99.31↔	Katheterinterventioneller Verschluss des Ductus arteriosus Botalli, mit Coil	80.87.20↔	Arthroskopische lokale Exzision oder Destruktion einer Gelenksläsion am unteren Sprunggelenk
39.99.32↔	Katheterinterventioneller Verschluss des Ductus arteriosus Botalli, mit Amplatz-Ductus-Occluder	80.87.21↔	Débridement am unteren Sprunggelenk
39.99.38↔	Katheterinterventioneller Verschluss des Ductus arteriosus Botalli, sonstige	80.87.22↔	Zystenexstirpation am unteren Sprunggelenk
39.99.39↔	Operationen bei sonstigen kongenitalen Gefässanomalien	80.87.29↔	Sonstige lokale Exzision oder Destruktion einer Gelenksläsion am unteren Sprunggelenk
39.99.99↔	Sonstige Operationen an Blutgefässen, sonstige	80.87.99↔	Sonstige lokale Exzision oder Destruktion einer Gelenksläsion am Sprunggelenk, sonstige
40.11.10↔	Offene (Inzisions-) Biopsie eines mediastinalen, paraaortalen, iliakalen oder pelvinen Lymphknotens	80.88.00↔	Sonstige lokale Exzision oder Destruktion einer Gelenksläsion an Fuss und Zehen, n.n.bez.
40.11.11↔	Offene (Inzisions-) Biopsie eines zervikalen, supraklavikulären, axillären oder inguinalen Lymphknotens	80.88.10↔	Arthroskopische lokale Exzision oder Destruktion einer Gelenksläsion an Fuss und Zehen
44.01↔	Trunkuläre Vagotomie	80.88.20↔	Débridement am Metatarsophalangealgelenk
79.24↔	Offene Reposition einer Fingerfraktur ohne innere Knochenfixation	80.88.21↔	Zystenexstirpation am Metatarsophalangealgelenk
80.81.00↔	Sonstige lokale Exzision oder Destruktion einer Gelenksläsion an der Schulter, n.n.bez.	80.88.29↔	Sonstige lokale Exzision oder Destruktion am Metatarsophalangealgelenk
80.81.10↔	Débridement am Humeroglenoidalgelenk	80.88.30↔	Débridement an Zehengelenken
80.81.11↔	Zystenexstirpation am Humeroglenoidalgelenk	80.88.40↔	Débridement an sonstigen Fussgelenken
80.81.19↔	Sonstige lokale Exzision oder Destruktion am Humeroglenoidalgelenk	80.88.50↔	Zystenexstirpation an sonstigen Gelenken von Fuss und Zehen
80.81.20↔	Débridement am Akromioklavikulargelenk	80.88.59↔	Sonstige lokale Exzision oder Destruktion an sonstigen Gelenken von Fuss und Zehen
80.81.21↔	Zystenexstirpation am Akromioklavikulargelenk	80.88.99↔	Sonstige lokale Exzision oder Destruktion einer Gelenksläsion an Fuss und Zehen, sonstige
80.81.29↔	Sonstige lokale Exzision oder Destruktion am Akromioklavikulargelenk	80.89.00↔	Sonstige lokale Exzision oder Destruktion einer Gelenksläsion an anderer bezeichneter Lokalisation, n.n.bez.
80.81.99↔	Sonstige lokale Exzision oder Destruktion einer Gelenksläsion an der Schulter, sonstige	80.89.20↔	Arthroskopische lokale Exzision oder Destruktion einer Gelenksläsion am Iliosakralgelenk
80.82.00↔	Sonstige lokale Exzision oder Destruktion einer Gelenksläsion am Ellenbogen, n.n.bez.	80.89.21↔	Débridement am Iliosakralgelenk
80.82.10↔	Arthroskopische lokale Exzision oder Destruktion einer Gelenksläsion am Ellenbogen	80.89.22↔	Zystenexstirpation am Iliosakralgelenk
80.82.11↔	Débridement am Ellenbogengelenk	80.89.29↔	Sonstige lokale Exzision oder Destruktion am Iliosakralgelenk
80.82.12↔	Zystenexstirpation am Ellenbogengelenk	80.89.41↔	Débridement einer Gelenksläsion an anderer bezeichneter Lokalisation
80.82.99↔	Sonstige lokale Exzision oder Destruktion einer Gelenksläsion am Ellenbogen, sonstige	80.89.42↔	Zystenexstirpation an Gelenken anderer bezeichneter Lokalisation
80.83.00↔	Sonstige lokale Exzision oder Destruktion einer Gelenksläsion am Handgelenk, n.n.bez.	80.90.00↔	Sonstige Exzision an einem Gelenk, n.n.bez.
80.83.10↔	Arthroskopische lokale Exzision oder Destruktion einer Gelenksläsion am Handgelenk	80.90.10↔	Arthroskopische Exzision an einem Gelenk
80.83.11↔	Débridement am Handgelenk	80.90.99↔	Sonstige Exzision an einem Gelenk, sonstige
80.83.12↔	Zystenexstirpation am Handgelenk	80.91.00↔	Sonstige Exzision an der Schulter, n.n.bez.
80.83.99↔	Sonstige lokale Exzision oder Destruktion einer Gelenksläsion am Handgelenk, sonstige	80.91.10↔	Arthroskopische Exzision am Humeroglenoidalgelenk
80.85.00↔	Sonstige lokale Exzision oder Destruktion einer Gelenksläsion an der Hüfte, n.n.bez.	80.91.11↔	Sonstige Exzision am Humeroglenoidalgelenk
		80.91.20↔	Arthroskopische Exzision am Akromioklavikulargelenk
		80.91.21↔	Sonstige Exzision am Akromioklavikulargelenk
		80.91.30↔	Entnahme eines Knorpeltransplantates an der Schulter
		80.91.99↔	Sonstige Exzision an der Schulter, sonstige
		80.92.00↔	Sonstige Exzision am Ellenbogen, n.n.bez.
		80.92.10↔	Arthroskopische Exzision am Ellenbogen
		80.92.11↔	Entnahme eines Knorpeltransplantates am Ellenbogengelenk
		80.92.99↔	Sonstige Exzision am Ellenbogen, sonstige
		80.93.00↔	Sonstige Exzision am Handgelenk, n.n.bez.

80.93.10↔	Arthroskopische Exzision am Handgelenk	81.45.23↔	Rekonstruktion des hinteren Kreuzbandes mit Semitendinosus- und/oder Gracilis-Sehne, offen chirurgisch
80.93.11↔	Entnahme eines Knorpeltransplantates am Handgelenk	81.45.29↔	Sonstige Rekonstruktion an den Kreuzbändern, offen chirurgisch
80.93.12↔	Resektion des Discus triangularis am Handgelenk	81.45.99↔	Sonstige Rekonstruktion an den Kreuzbändern, sonstige
80.93.99↔	Sonstige Exzision am Handgelenk, sonstige	81.71.00↔	Arthroplastik mit Implantat am Metakarpophalangeal- und Interphalangealgelenk, n.n.bez.
80.94↔	Sonstige Exzision an Hand- und Fingergelenk	81.71.10↔	Implantation einer sonstigen Fingergelenkendoprothese
80.95.00↔	Sonstige Exzision am Hüftgelenk, n.n.bez.	81.71.99↔	Arthroplastik mit Implantat am Metakarpophalangeal- und Interphalangealgelenk, sonstige
80.95.10↔	Arthroskopische Exzision am Hüftgelenk	81.72↔	Arthroplastik ohne Implantat am Metakarpophalangeal- und Interphalangealgelenk
80.95.11↔	Entnahme eines Knorpeltransplantates am Hüftgelenk	81.74.00↔	Arthroplastik mit Implantat am Karpokarpal- oder Karpometakarpalgelenk, n.n.bez.
80.95.99↔	Sonstige Exzision am Hüftgelenk, sonstige	81.74.10↔	Implantation einer Daumensattelgelenkendoprothese
80.96.00↔	Sonstige Exzision am Knie, n.n.bez.	81.74.99↔	Arthroplastik mit Implantat am Karpokarpal- oder Karpometakarpalgelenk, sonstige
80.96.10↔	Arthroskopische Exzision am Kniegelenk	81.93.00↔	Naht an Kapsel oder Ligament der oberen Extremitäten, n.n.bez.
80.96.20↔	Entnahme eines Knorpeltransplantates am Kniegelenk, arthroskopisch	81.93.10↔	Naht des Bandapparates der Klavikula
80.96.21↔	Entnahme eines Knorpeltransplantates am Kniegelenk, offen chirurgisch	81.93.20↔	Naht des radioulnaren Ringbandes
80.96.99↔	Sonstige Exzision am Knie, sonstige	81.93.21↔	Naht des distalen radioulnaren Bandapparates
80.97.00↔	Sonstige Exzision am Sprunggelenk, n.n.bez.	81.93.30↔	Naht an Kapsel oder Ligament der oberen Extremitäten, Handwurzel und Mittelhand
80.97.10↔	Arthroskopische Exzision am oberen Sprunggelenk	81.93.99↔	Naht an Kapsel oder Ligament der oberen Extremitäten, sonstige
80.97.11↔	Sonstige Exzision am oberen Sprunggelenk	82.12↔	Fasziotomie der Hand
80.97.20↔	Arthroskopische Exzision am unteren Sprunggelenk	82.32↔	Exzision einer Handsehne zur Transplantation
80.97.21↔	Sonstige Exzision am unteren Sprunggelenk	82.34↔	Exzision von Muskel oder Faszie der Hand zur Transplantation
80.97.30↔	Entnahme eines Knorpeltransplantates am Sprunggelenk	82.35.00↔	Sonstige Fasziektomie der Hand, n.n.bez.
80.97.99↔	Sonstige Exzision am Sprunggelenk, sonstige	82.35.10↔	Fasziektomie der Hohlhand
80.98.00↔	Sonstige Exzision an Fuss- und Zehengelenk, n.n.bez.	82.35.11↔	Fasziektomie der Hand und Finger mit Neurolyse
80.98.10↔	Arthroskopische Exzision an Fuss- und Zehengelenken	82.35.12↔	Fasziektomie der Hand und Finger mit Neurolyse und Arteriolyse
80.98.11↔	Sonstige Exzision am Metatarsophalangealgelenk	82.35.13↔	Fasziektomie der Hand und Finger mit Arthrolyse
80.98.12↔	Sonstige Exzision an sonstigen Fussgelenken	82.35.99↔	Sonstige Fasziektomie der Hand, sonstige
80.98.13↔	Sonstige Exzision an Zehengelenken	82.39.00↔	Sonstige Exzision von Weichteilen der Hand, n.n.bez.
80.98.99↔	Sonstige Exzision an Fuss- und Zehengelenk, sonstige	82.39.10↔	Sonstige Exzision von Weichteilen der Hand, Exzision von Sehenscheiden der Hand
80.99.00↔	Sonstige Exzision an einem Gelenk an anderer bezeichneter Lokalisation, n.n.bez.	82.39.99↔	Sonstige Exzision von Weichteilen der Hand, sonstige
80.99.10↔	Arthroskopische Exzision am Sternoklavikulargelenk	82.46.00↔	Naht an Muskel oder Faszie der Hand, n.n.bez.
80.99.11↔	Sonstige Exzision am Sternoklavikulargelenk	82.46.10↔	Naht an einer Faszie der Hand
80.99.20↔	Arthroskopische Exzision am Iliosakralgelenk	82.46.20↔	Naht an einem Muskel der Hand
80.99.21↔	Sonstige Exzision am Iliosakralgelenk	82.46.99↔	Naht an Muskel oder Faszie der Hand, sonstige
80.99.30↔	Arthroskopische Exzision an der Symphyse	82.51↔	Verlängerung einer Sehne der Hand
80.99.31↔	Sonstige Exzision an der Symphyse	82.52↔	Verkürzung einer Sehne der Hand
80.99.90↔	Arthroskopische Exzision an einem Gelenk an anderer bezeichneter Lokalisation	82.53↔	Reinsertion einer Sehne der Hand
80.99.91↔	Entnahme eines Knorpeltransplantates an einem Gelenk an anderer bezeichneter Lokalisation	82.54↔	Reinsertion eines Muskels der Hand
80.99.99↔	Sonstige Exzision an einem Gelenk an anderer bezeichneter Lokalisation, sonstige	82.55↔	Sonstige Längenänderung an Muskel oder Sehne der Hand
81.25↔	Arthrodese am Radiokarpalgelenk	82.56↔	Sonstiger Transfer oder Transplantation einer Sehne der Hand
81.44.00↔	Stabilisierung der Patella, n.n.bez.	82.57.00↔	Sonstige Transposition einer Sehne der Hand, n.n.bez.
81.44.10↔	Stabilisierung der Patella, Retinakulumspaltung, lateral	82.57.10↔	Sonstige Transposition einer Sehne der Hand, Transposition einer Beugesehne der Hand
81.44.11↔	Stabilisierung der Patella, Retinakulumspaltung, lateral mit Zügelungsoperation	82.57.99↔	Sonstige Transposition einer Sehne der Hand, sonstige
81.44.12↔	Stabilisierung der Patella, Verlagerung des Patellarsehnenansatzes	82.58↔	Sonstiger Transfer oder Transplantation eines Handmuskels
81.44.13↔	Stabilisierung der Patella, Verlagerung des Patellarsehnenansatzes mit Knochenspan	82.59↔	Sonstige Transposition eines Handmuskels
81.44.14↔	Stabilisierung der Patella mittels MPFL (Mediales Patello-Femorales Ligament)-Plastik	82.61↔	Pollizisation mit Übertragung von Nerven und Blutversorgung
81.44.99↔	Stabilisierung der Patella, sonstige	82.69↔	Sonstige Rekonstruktion des Daumens
81.45.00↔	Sonstige Rekonstruktion an den Kreuzbändern, n.n.bez.	82.71↔	Rekonstruktion eines Ringbandes
81.45.10↔	Rekonstruktion des vorderen Kreuzbandes mit autogener Patellarsehne, arthroskopisch	82.72.00↔	Plastische Operation an der Hand mit Muskel- oder Faszien-Transplantat, n.n.bez.
81.45.11↔	Rekonstruktion des hinteren Kreuzbandes mit autogener Patellarsehne, arthroskopisch	82.72.10↔	Plastische Operation mit Muskel- oder Faszien-Transplantat an einem Finger
81.45.12↔	Rekonstruktion des vorderen Kreuzbandes mit Semitendinosus- und/oder Gracilis-Sehne, arthroskopisch	82.72.11↔	Plastische Operation mit Muskel- oder Faszien-Transplantat an sonstigen Teilen der Hand
81.45.13↔	Rekonstruktion des hinteren Kreuzbandes mit Semitendinosus- und/oder Gracilis-Sehne, arthroskopisch	82.72.99↔	Plastische Operation an der Hand mit Muskel- oder Faszien-Transplantat, sonstiges
81.45.19↔	Sonstige Rekonstruktion an den Kreuzbändern, arthroskopisch	82.79↔	Plastische Operation an der Hand mit anderem Transplantat oder Implantat
81.45.20↔	Rekonstruktion des vorderen Kreuzbandes mit autogener Patellarsehne, offen chirurgisch	82.81↔	Transfer eines Fingers, ausgenommen Daumen
81.45.21↔	Rekonstruktion des hinteren Kreuzbandes mit autogener Patellarsehne, offen chirurgisch	82.82↔	Plastische Rekonstruktion einer Spalthand
81.45.22↔	Rekonstruktion des vorderen Kreuzbandes mit Semitendinosus- und/oder Gracilis-Sehne, offen chirurgisch	82.83↔	Plastische Rekonstruktion bei Makrodaktylie
		82.85↔	Sonstige Tenodese an der Hand

82.86.00↔	Sonstige Tenoplastik an der Hand, n.n.bez.	83.82.13↔	Faszientransplantation, Unterarm
82.86.10↔	Tenoplastik von Beugesehnen der Hand	83.82.14↔	Faszientransplantation, Brustwand, Bauch und Rücken
82.86.11↔	Schaffung eines Transplantlagers für Sehnen an der Hand	83.82.15↔	Faszientransplantation, Leisten- und Genitalregion und Gesäss
82.86.12↔	Revision (ohne Wechsell) eines Sehnenimplantats an der Hand	83.82.16↔	Faszientransplantation, Untere Extremität
82.86.13↔	Wechsel eines Sehnenimplantats an der Hand	83.82.19↔	Faszientransplantation, Andere Lokalisation
82.86.99↔	Sonstige Tenoplastik an der Hand, sonstige	83.82.20↔	Transplantation eines lokalen Muskel- oder Fasziennappens, Kopf und Hals
82.89.10↔	Sehnscheidenplastik an der Hand	83.82.21↔	Transplantation eines lokalen Muskel- oder Fasziennappens, Schulter und Axilla
82.89.11↔	Knöchelrefixation von Bänder der Handwurzel und Mittelhand	83.82.22↔	Transplantation eines lokalen Muskel- oder Fasziennappens, Oberarm und Ellenbogen
82.89.12↔	Knöchelrefixation von sonstigen Bänder der Hand	83.82.23↔	Transplantation eines lokalen Muskel- oder Fasziennappens, Unterarm
82.89.13↔	Gelenkübergreifende Weichteildistraktion bei kongenitalen Anomalien der Hand	83.82.24↔	Transplantation eines lokalen Muskel- oder Fasziennappens, Brustwand, Bauch und Rücken
82.89.14↔	Radialisierung bei kongenitalen Anomalien der Hand	83.82.25↔	Transplantation eines lokalen Muskel- oder Fasziennappens, Leisten- und Genitalregion und Gesäss
82.89.15↔	Resektion von Schnürringen mit plastischer Rekonstruktion bei kongenitalen Anomalien der Hand	83.82.26↔	Transplantation eines lokalen Muskel- oder Fasziennappens, Untere Extremität
82.89.16↔	Transfer einer Zehe als Fingerersatz	83.82.29↔	Transplantation eines lokalen Muskel- oder Fasziennappens, Andere Lokalisation
82.89.99↔	Sonstige plastische Operationen an der Hand, sonstige	83.82.30↔	Transplantation eines osteomyokutanen oder osteofasziokutanen Lappens, Kopf und Hals
83.43.00↔	Exzision von Muskel oder Faszie zur Transplantation, n.n.bez.	83.82.31↔	Transplantation eines osteomyokutanen oder osteofasziokutanen Lappens, Schulter und Axilla
83.43.10↔	Entnahme eines myokutanen Lappens zur Transplantation	83.82.32↔	Transplantation eines osteomyokutanen oder osteofasziokutanen Lappens, Oberarm und Ellenbogen
83.43.11↔	Entnahme eines osteomyokutanen oder osteofasziokutanen Lappens zur Transplantation	83.82.33↔	Transplantation eines osteomyokutanen oder osteofasziokutanen Lappens, Unterarm
83.43.12↔	Entnahme eines sonstigen Lappentransplantates mit mikrovaskulärer Anastomosierung aus Muskel oder Faszie	83.82.34↔	Transplantation eines osteomyokutanen oder osteofasziokutanen Lappens, Brustwand, Bauch und Rücken
83.43.99↔	Exzision von Muskel oder Faszie zur Transplantation, sonstige	83.82.35↔	Transplantation eines osteomyokutanen oder osteofasziokutanen Lappens, Leisten- und Genitalregion und Gesäss
83.71.00↔	Sehnenverlagerung, n.n.bez.	83.82.36↔	Transplantation eines osteomyokutanen oder osteofasziokutanen Lappens, Untere Extremität
83.71.10↔	Sehnenverlagerung, Kopf und Hals	83.82.39↔	Transplantation eines osteomyokutanen oder osteofasziokutanen Lappens, Andere Lokalisation
83.71.11↔	Sehnenverlagerung, Schulter und Axilla	83.82.40↔	Transplantation eines sonstigen Lappentransplantates mit mikrovaskulärer Anastomosierung aus Muskel oder Faszie, Kopf und Hals
83.71.12↔	Sehnenverlagerung, Oberarm und Ellenbogen	83.82.41↔	Transplantation eines sonstigen Lappentransplantates mit mikrovaskulärer Anastomosierung aus Muskel oder Faszie, Schulter und Axilla
83.71.13↔	Sehnenverlagerung, Unterarm	83.82.42↔	Transplantation eines sonstigen Lappentransplantates mit mikrovaskulärer Anastomosierung aus Muskel oder Faszie, Oberarm und Ellenbogen
83.71.14↔	Sehnenverlagerung, Brustwand, Bauch und Rücken	83.82.43↔	Transplantation eines sonstigen Lappentransplantates mit mikrovaskulärer Anastomosierung aus Muskel oder Faszie, Unterarm
83.71.15↔	Sehnenverlagerung, Leisten- und Genitalregion und Gesäss	83.82.44↔	Transplantation eines sonstigen Lappentransplantates mit mikrovaskulärer Anastomosierung aus Muskel oder Faszie, Brustwand, Bauch und Rücken
83.71.16↔	Sehnenverlagerung, Untere Extremität	83.82.45↔	Transplantation eines sonstigen Lappentransplantats mit mikrovaskulärer Anastomosierung aus Muskel oder Faszie, Leisten- und Genitalregion und Gesäss
83.71.19↔	Sehnenverlagerung, Andere Lokalisation	83.82.46↔	Transplantation eines sonstigen Lappentransplantates mit mikrovaskulärer Anastomosierung aus Muskel oder Faszie, Untere Extremität
83.71.99↔	Sehnenverlagerung, sonstige	83.82.47↔	Transplantation eines sonstigen Lappentransplantates mit mikrovaskulärer Anastomosierung aus Muskel oder Faszie, Andere Lokalisation
83.75.00↔	Sehnentransfer oder -transplantation, n.n.bez.	83.82.99↔	Muskel- oder Faszientransplantation, sonstige
83.75.10↔	Sehnentransfer oder -transplantation, Kopf und Hals	83.92↔	Einsetzen oder Ersetzen eines Skelettmuskelstimulators
83.75.11↔	Sehnentransfer oder -transplantation, Schulter und Axilla	86.4x.00↔	Radikale Exzision einer Hautläsion, n.n.bez.
83.75.12↔	Sehnentransfer oder -transplantation, Oberarm und Ellenbogen	86.4x.10↔	Radikale Exzision einer Hautläsion am Kopf mit histographischer Kontrolle
83.75.13↔	Sehnentransfer oder -transplantation, Unterarm	86.4x.11↔	Radikale Exzision einer Hautläsion des Halses mit histographischer Kontrolle
83.75.14↔	Sehnentransfer oder -transplantation, Brustwand, Bauch und Rücken	86.4x.13↔	Radikale Exzision einer Hautläsion an Unterarm und Hand mit histographischer Kontrolle
83.75.15↔	Sehnentransfer oder -transplantation, Leisten- und Genitalregion und Gesäss	86.4x.17↔	Radikale Exzision einer Hautläsion an Leisten- und Genitalregion und Gesäss mit histographischer Kontrolle
83.75.16↔	Sehnentransfer oder -transplantation, Untere Extremität		
83.75.19↔	Sehnentransfer oder -transplantation, Andere Lokalisation		
83.75.99↔	Sehnentransfer oder -transplantation, sonstige		
83.76.00↔	Sonstige Sehnenreposition, n.n.bez.		
83.76.10↔	Sonstige Sehnenreposition, Kopf und Hals		
83.76.11↔	Sonstige Sehnenreposition, Schulter und Axilla		
83.76.12↔	Sonstige Sehnenreposition, Oberarm und Ellenbogen		
83.76.13↔	Sonstige Sehnenreposition, Unterarm		
83.76.14↔	Sonstige Sehnenreposition, Brustwand und Rücken		
83.76.15↔	Sonstige Sehnenreposition, Leisten- und Genitalregion und Gesäss		
83.76.16↔	Sonstige Sehnenreposition, Untere Extremität		
83.76.19↔	Sonstige Sehnenreposition, Andere Lokalisation		
83.76.99↔	Sonstige Sehnenreposition, sonstige		
83.79↔	Sonstige Muskelreposition		
83.81.00↔	Sehnenreposition, n.n.bez.		
83.81.10↔	Sehnenreposition, Kopf und Hals		
83.81.11↔	Sehnenreposition, Schulter und Axilla		
83.81.12↔	Sehnenreposition, Oberarm und Ellenbogen		
83.81.13↔	Sehnenreposition, Unterarm		
83.81.14↔	Sehnenreposition, Brustwand, Bauch und Rücken		
83.81.15↔	Sehnenreposition, Leisten- und Genitalregion und Gesäss		
83.81.16↔	Sehnenreposition, Untere Extremität		
83.81.19↔	Sehnenreposition, Andere Lokalisation		
83.81.99↔	Sehnenreposition, sonstige		
83.82.10↔	Faszientransplantation, Kopf und Hals		
83.82.11↔	Faszientransplantation, Schulter und Axilla		
83.82.12↔	Faszientransplantation, Oberarm und Ellenbogen		

86.4x.18↔	Radikale Exzision einer Hautläsion der unteren Extremität mit histographischer Kontrolle	86.73.13↔	Kleinflächige Insellappenplastik an die Hand
86.4x.19↔	Radikale Exzision einer Hautläsion anderer Lokalisation mit histographischer Kontrolle	86.73.20↔	Grossflächige Dehnungsplastik an der Hand
86.4x.20↔	Radikale Exzision einer Hautläsion am Kopf mit Transplantation oder Transposition von Haut	86.73.21↔	Grossflächige Verschiebe-Rotationsplastik an der Hand
86.4x.21↔	Radikale Exzision einer Hautläsion des Halses mit Transplantation oder Transposition von Haut	86.73.22↔	Grossflächige Transpositionsplastik an der Hand
86.4x.22↔	Radikale Exzision einer Hautläsion an Schulter und Axilla mit Transplantation oder Transposition von Haut	86.73.23↔	Grossflächige Insellappenplastik an der Hand
86.4x.23↔	Radikale Exzision einer Hautläsion an Oberarm und Ellenbogen mit Transplantation oder Transposition von Haut	86.73.24↔	Grossflächige Z-Plastik an der Hand
86.4x.24↔	Radikale Exzision einer Hautläsion des Unterarmes mit Transplantation oder Transposition von Haut	86.73.29↔	Sonstige lokale Lappenplastik an die Hand
86.4x.25↔	Radikale Exzision einer Hautläsion der Hand mit Transplantation oder Transposition von Haut	86.73.30↔	Anbringen von freiem Lappen mit mikrovaskulärer Anastomosierung an die Hand
86.4x.26↔	Radikale Exzision einer Hautläsion an Brustwand und Rücken mit Transplantation oder Transposition von Haut	86.73.40↔	Anbringen von gestieltem regionalem oder gestieltem Fernlappen an die Hand
86.4x.27↔	Radikale Exzision einer Hautläsion an die Bauchregion mit Transplantation oder Transposition von Haut	86.73.80↔	Kombinierte plastische Eingriffe an Haut und Unterhaut der Hand
86.4x.28↔	Radikale Exzision einer Hautläsion der Leisten- und Genitalregion mit Transplantation oder Transposition von Haut	86.73.99↔	Anbringen von gestielten oder freien Lappen an die Hand, sonstige
86.4x.29↔	Radikale Exzision einer Hautläsion anderer Lokalisation mit Transplantation oder Transposition von Haut	86.74.10↔	Kleinflächige Dehnungsplastik am Kopf (außer Lippe und Mund)
86.4x.2a↔	Radikale Exzision einer Hautläsion am Gesäss mit Transplantation oder Transposition von Haut	86.74.11↔	Kleinflächige Dehnungsplastik am Hals
86.4x.2b↔	Radikale Exzision einer Hautläsion der unteren Extremität mit Transplantation oder Transposition von Haut	86.74.12↔	Kleinflächige Dehnungsplastik an Schulter und Oberarm
86.4x.99↔	Radikale Exzision einer Hautläsion, sonstige	86.74.13↔	Kleinflächige Dehnungsplastik am Unterarm
86.61.10↔	Kleinflächiges Vollhauttransplantat an die Hand	86.74.14↔	Kleinflächige Dehnungsplastik an Brustwand und Rücken
86.61.20↔	Grossflächiges Vollhauttransplantat an die Hand	86.74.15↔	Kleinflächige Dehnungsplastik an der Bauchregion
86.61.99↔	Vollhauttransplantat an die Hand, sonstige	86.74.16↔	Kleinflächige Dehnungsplastik an der Leisten- und Genitalregion
86.62.10↔	Kleinflächiges Spalthauttransplantat an die Hand	86.74.17↔	Kleinflächige Dehnungsplastik am Gesäss
86.62.20↔	Grossflächiges Spalthauttransplantat an die Hand	86.74.18↔	Kleinflächige Dehnungsplastik an Oberschenkel und Unterschenkel
86.62.99↔	Sonstiges Hauttransplantat an die Hand, sonstiges	86.74.19↔	Kleinflächige Dehnungsplastik, an andere Lokalisationen
86.63.10↔	Kleinflächiges Vollhauttransplantat an den Kopf (außer Lippe und Mund)	86.74.1a↔	Kleinflächige Dehnungsplastik am Fuss
86.63.11↔	Kleinflächiges Vollhauttransplantat an den Hals	86.74.20↔	Kleinflächige Verschiebe-Rotationsplastik am Kopf (außer Lippe und Mund)
86.63.12↔	Kleinflächiges Vollhauttransplantat an Schulter und Oberarm	86.74.21↔	Kleinflächige Verschiebe-Rotationsplastik am Hals
86.63.13↔	Kleinflächiges Vollhauttransplantat an den Unterarm	86.74.22↔	Kleinflächige Verschiebe-Rotationsplastik an Schulter und Oberarm
86.63.15↔	Kleinflächiges Vollhauttransplantat an Brustwand, Bauch und Rücken	86.74.23↔	Kleinflächige Verschiebe-Rotationsplastik am Unterarm
86.63.16↔	Kleinflächiges Vollhauttransplantat an die Leisten- und Genitalregion	86.74.25↔	Kleinflächige Verschiebe-Rotationsplastik an Brustwand und Rücken
86.63.17↔	Kleinflächiges Vollhauttransplantat an das Gesäss	86.74.26↔	Kleinflächige Verschiebe-Rotationsplastik an der Bauchregion
86.63.18↔	Kleinflächiges Vollhauttransplantat an Oberschenkel und Unterschenkel	86.74.27↔	Kleinflächige Verschiebe-Rotationsplastik an der Leisten- und Genitalregion
86.63.19↔	Kleinflächiges Vollhauttransplantat an andere Lokalisation	86.74.28↔	Kleinflächige Verschiebe-Rotationsplastik am Gesäss
86.63.1a↔	Kleinflächiges Vollhauttransplantat am Fuss	86.74.29↔	Kleinflächige Verschiebe-Rotationsplastik, an andere Lokalisationen
86.63.20↔	Grossflächiges Vollhauttransplantat an den Kopf (ausser Lippe und Mund)	86.74.2a↔	Kleinflächige Verschiebe-Rotationsplastik an Oberschenkel und Unterschenkel
86.63.21↔	Grossflächiges Vollhauttransplantat an den Hals	86.74.2b↔	Kleinflächige Verschiebe-Rotationsplastik am Fuss
86.63.22↔	Grossflächiges Vollhauttransplantat an Schulter und Oberarm	86.74.30↔	Kleinflächige Transpositionsplastik am Kopf (außer Lippe und Mund)
86.63.23↔	Grossflächiges Vollhauttransplantat an den Unterarm	86.74.31↔	Kleinflächige Transpositionsplastik am Hals
86.63.25↔	Grossflächiges Vollhauttransplantat an Brustwand, Bauch und Rücken	86.74.32↔	Kleinflächige Transpositionsplastik an Schulter und Oberarm
86.63.26↔	Grossflächiges Vollhauttransplantat an die Leisten- und Genitalregion	86.74.33↔	Kleinflächige Transpositionsplastik am Unterarm
86.63.27↔	Grossflächiges Vollhauttransplantat an das Gesäss	86.74.34↔	Kleinflächige Transpositionsplastik an Brustwand und Rücken
86.63.28↔	Grossflächiges Vollhauttransplantat an Oberschenkel und Unterschenkel	86.74.35↔	Kleinflächige Transpositionsplastik an der Bauchregion
86.63.29↔	Grossflächiges Vollhauttransplantat, andere Lokalisation	86.74.36↔	Kleinflächige Transpositionsplastik an der Leisten- und Genitalregion
86.63.2a↔	Grossflächiges Vollhauttransplantat an den Fuss	86.74.37↔	Kleinflächige Transpositionsplastik am Gesäss
86.63.99↔	Vollhauttransplantat an andere Lokalisationen, sonstige	86.74.38↔	Kleinflächige Transpositionsplastik an Oberschenkel und Unterschenkel
86.71↔	Herauspräparieren und Vorbereiten von gestielten oder freien Lappen	86.74.39↔	Kleinflächige Transpositionsplastik, an andere Lokalisationen
86.72↔	Verschiebung eines gestielten Lappens	86.74.3a↔	Kleinflächige Transpositionsplastik am Fuss
86.73.00↔	Anbringen von gestieltem oder freiem Lappen an die Hand, n.n.bez.	86.74.40↔	Kleinflächige Insellappenplastik am Kopf (außer Lippe und Mund)
86.73.10↔	Kleinflächige Dehnungsplastik an die Hand	86.74.41↔	Kleinflächige Insellappenplastik am Hals
86.73.11↔	Kleinflächige Verschiebe-Rotationsplastik an die Hand	86.74.42↔	Kleinflächige Insellappenplastik an Schulter und Oberarm
86.73.12↔	Kleinflächige Transpositionsplastik an die Hand	86.74.43↔	Kleinflächige Insellappenplastik am Unterarm
		86.74.44↔	Kleinflächige Insellappenplastik an Brustwand und Rücken
		86.74.45↔	Kleinflächige Insellappenplastik an der Bauchregion
		86.74.46↔	Kleinflächige Insellappenplastik an der Leisten- und Genitalregion
		86.74.47↔	Kleinflächige Insellappenplastik am Gesäss
		86.74.48↔	Kleinflächige Insellappenplastik an Oberschenkel und Unterschenkel
		86.74.49↔	Kleinflächige Insellappenplastik, an andere Lokalisationen

86.74.4a↔	Kleinflächige Insellappenplastik am Fuss	86.76.45↔	Grossflächige Insellappenplastik an der Bauchregion
86.74.99↔	Anbringen von gestieltem oder freiem Lappen an andere Lokalisationen, sonstige	86.76.46↔	Grossflächige Insellappenplastik an der Leisten- und Genitalregion
86.75.10↔	Revision von gestieltem oder freiem Lappen oder freiem Hauttransplantat des Kopfes	86.76.47↔	Grossflächige Insellappenplastik am Gesäss
86.75.11↔	Revision von gestieltem oder freiem Lappen oder freiem Hauttransplantat des Halses	86.76.48↔	Grossflächige Insellappenplastik an Oberschenkel und Unterschenkel
86.75.12↔	Revision von gestieltem oder freiem Lappen oder freiem Hauttransplantat von Schulter und Oberarm	86.76.49↔	Grossflächige Insellappenplastik, andere Lokalisation
86.75.13↔	Revision von gestieltem oder freiem Lappen oder freiem Hauttransplantat des Unterarmes	86.76.4a↔	Grossflächige Insellappenplastik am Fuss
86.75.14↔	Revision von gestieltem oder freiem Lappen oder freiem Hauttransplantat der Hand	86.76.99↔	Anbringen von gestieltem oder freiem Lappen an anderen Lokalisationen, grossflächig, sonstige
86.75.15↔	Revision von gestieltem oder freiem Lappen oder freiem Hauttransplantat der Brustwand und Rücken	86.77.10↔	Sonstige lokale Lappenplastik am Kopf (außer Lippe und Mund)
86.75.16↔	Revision von gestieltem oder freiem Lappen oder freiem Hauttransplantat der Bauchregion	86.77.11↔	Sonstige lokale Lappenplastik am Hals
86.75.17↔	Revision von gestieltem oder freiem Lappen oder freiem Hauttransplantat der unteren Extremität	86.77.12↔	Sonstige lokale Lappenplastik an Schulter und Oberarm
86.75.19↔	Revision von gestieltem oder freiem Lappen oder freiem Hauttransplantat anderer Lokalisation	86.77.13↔	Sonstige lokale Lappenplastik am Unterarm
86.75.99↔	Revision von gestieltem oder freiem Lappen, sonstige	86.77.14↔	Sonstige lokale Lappenplastik an Brustwand und Rücken
86.76.10↔	Grossflächige Dehnungsplastik am Kopf (ausser Lippe und Mund)	86.77.15↔	Sonstige lokale Lappenplastik an der Bauchregion
86.76.11↔	Grossflächige Dehnungsplastik am Hals	86.77.16↔	Sonstige lokale Lappenplastik an der Leisten- und Genitalregion
86.76.12↔	Grossflächige Dehnungsplastik an Schulter und Oberarm	86.77.17↔	Sonstige lokale Lappenplastik am Gesäss
86.76.13↔	Grossflächige Dehnungsplastik am Unterarm	86.77.18↔	Sonstige lokale Lappenplastik an Oberschenkel und Unterschenkel
86.76.14↔	Grossflächige Dehnungsplastik an Brustwand und Rücken	86.77.19↔	Sonstige lokale Lappenplastik, an andere Lokalisationen
86.76.15↔	Grossflächige Dehnungsplastik an der Bauchregion	86.77.1a↔	Sonstige lokale Lappenplastik am Fuss
86.76.16↔	Grossflächige Dehnungsplastik an der Leisten- und Genitalregion	86.77.99↔	Anbringen von sonstiger lokaler Lappenplastik, sonstige
86.76.17↔	Grossflächige Dehnungsplastik am Gesäss	86.78.10↔	Anbringen von freiem Lappen mit mikrovaskulärer Anastomosierung am Kopf (außer Lippe und Mund)
86.76.19↔	Grossflächige Dehnungsplastik, andere Lokalisation	86.78.11↔	Anbringen von freiem Lappen mit mikrovaskulärer Anastomosierung am Hals
86.76.1a↔	Grossflächige Dehnungsplastik an Oberschenkel und Unterschenkel	86.78.12↔	Anbringen von freiem Lappen mit mikrovaskulärer Anastomosierung an Schulter und Oberarm
86.76.1b↔	Grossflächige Dehnungsplastik am Fuss	86.78.13↔	Anbringen von freiem Lappen mit mikrovaskulärer Anastomosierung am Unterarm
86.76.20↔	Grossflächige Verschiebe-Rotationsplastik am Kopf (ausser Lippe und Mund)	86.78.14↔	Anbringen von freiem Lappen mit mikrovaskulärer Anastomosierung an Brustwand und Rücken
86.76.21↔	Grossflächige Verschiebe-Rotationsplastik am Hals	86.78.15↔	Anbringen von freiem Lappen mit mikrovaskulärer Anastomosierung an Bauchregion
86.76.22↔	Grossflächige Verschiebe-Rotationsplastik an Schulter und Oberarm	86.78.16↔	Anbringen von freiem Lappen mit mikrovaskulärer Anastomosierung an der Leisten- und Genitalregion
86.76.23↔	Grossflächige Verschiebe-Rotationsplastik am Unterarm	86.78.17↔	Anbringen von freiem Lappen mit mikrovaskulärer Anastomosierung am Gesäss
86.76.24↔	Grossflächige Verschiebe-Rotationsplastik an Brustwand und Rücken	86.78.18↔	Anbringen von freiem Lappen mit mikrovaskulärer Anastomosierung an der unteren Extremität
86.76.25↔	Grossflächige Verschiebe-Rotationsplastik an der Bauchregion	86.78.19↔	Anbringen von freiem Lappen mit mikrovaskulärer Anastomosierung an andere Lokalisation
86.76.26↔	Grossflächige Verschiebe-Rotationsplastik an der Leisten- und Genitalregion	86.78.20↔	Anbringen von gestieltem regionalem Lappen oder gestieltem Fernlappen am Kopf (außer Lippe und Mund)
86.76.27↔	Grossflächige Verschiebe-Rotationsplastik am Gesäss	86.78.21↔	Anbringen von gestieltem regionalem Lappen oder gestieltem Fernlappen am Hals
86.76.28↔	Grossflächige Verschiebe-Rotationsplastik an Oberschenkel und Unterschenkel	86.78.22↔	Anbringen von gestieltem regionalem Lappen oder gestieltem Fernlappen an Schulter und Oberarm
86.76.29↔	Grossflächige Verschiebe-Rotationsplastik, andere Lokalisation	86.78.23↔	Anbringen von gestieltem regionalem Lappen oder gestieltem Fernlappen am Unterarm
86.76.2a↔	Grossflächige Verschiebe-Rotationsplastik am Fuss	86.78.24↔	Anbringen von gestieltem regionalem Lappen oder gestieltem Fernlappen an Brustwand und Rücken
86.76.30↔	Grossflächige Transpositionsplastik am Kopf (ausser Lippe und Mund)	86.78.25↔	Anbringen von gestieltem regionalem Lappen oder gestieltem Fernlappen an die Bauchregion
86.76.31↔	Grossflächige Transpositionsplastik am Hals	86.78.26↔	Anbringen von gestieltem regionalem Lappen oder gestieltem Fernlappen an der Leisten- und Genitalregion
86.76.32↔	Grossflächige Transpositionsplastik an Schulter und Oberarm	86.78.27↔	Anbringen von gestieltem regionalem Lappen oder gestieltem Fernlappen am Gesäss
86.76.33↔	Grossflächige Transpositionsplastik am Unterarm	86.78.28↔	Anbringen von gestieltem regionalem Lappen oder gestieltem Fernlappen an der unteren Extremität
86.76.34↔	Grossflächige Transpositionsplastik an Brustwand und Rücken	86.78.29↔	Anbringen von gestieltem regionalem Lappen oder gestieltem Fernlappen an andere Lokalisation
86.76.35↔	Grossflächige Transpositionsplastik an der Bauchregion	86.78.30↔	Kombinierte plastische Eingriffe an Haut und Unterhaut des Kopfes (außer Lippe und Mund)
86.76.36↔	Grossflächige Transpositionsplastik an der Leisten- und Genitalregion	86.78.31↔	Kombinierte plastische Eingriffe an Haut und Unterhaut des Halses
86.76.37↔	Grossflächige Transpositionsplastik am Gesäss	86.78.32↔	Kombinierte plastische Eingriffe an Haut und Unterhaut von Schulter und Oberarm
86.76.38↔	Grossflächige Transpositionsplastik an Oberschenkel und Unterschenkel	86.78.33↔	Kombinierte plastische Eingriffe an Haut und Unterhaut des Unterarmes
86.76.39↔	Grossflächige Transpositionsplastik, andere Lokalisation		
86.76.3a↔	Grossflächige Transpositionsplastik am Fuss		
86.76.40↔	Grossflächige Insellappenplastik am Kopf (ausser Lippe und Mund)		
86.76.41↔	Grossflächige Insellappenplastik am Hals		
86.76.42↔	Grossflächige Insellappenplastik an Schulter und Oberarm		
86.76.43↔	Grossflächige Insellappenplastik am Unterarm		
86.76.44↔	Grossflächige Insellappenplastik an Brustwand und Rücken		

86.78.34↔	Kombinierte plastische Eingriffe an Haut und Unterhaut von Brustwand und Rücken	92.27.30↔	Implantation oder Einsetzen radioaktiver Elemente (Brachytherapie mit umschlossenen Radionukliden), Gefäss n.n.bez.
86.78.35↔	Kombinierte plastische Eingriffe an Haut und Unterhaut von Bauchregion	92.27.31↔	Implantation oder Einsetzen radioaktiver Elemente (Brachytherapie mit umschlossenen Radionukliden), Koronargefäss
86.78.36↔	Kombinierte plastische Eingriffe an Haut und Unterhaut der Leisten- und Genitalregion	92.27.39↔	Implantation oder Einsetzen radioaktiver Elemente (Brachytherapie mit umschlossenen Radionukliden), sonstiges Gefäss
86.78.37↔	Kombinierte plastische Eingriffe an Haut und Unterhaut des Gesässes	92.27.40↔	Implantation oder Einsetzen radioaktiver Elemente (Brachytherapie mit umschlossenen Radionukliden), intraoperativ
86.78.38↔	Kombinierte plastische Eingriffe an Haut und Unterhaut der unteren Extremität	92.27.70↔	Radioaktive Moulagen, n.n.bez.
86.78.39↔	Kombinierte plastische Eingriffe an Haut und Unterhaut anderer Lokalisation	92.27.71↔	Radioaktive Moulagen, Konstruktion und Applikation von oberflächlichen radioaktiven Moulagen
86.78.40↔	Anbringen von sonstigem gestielten oder freien Lappen am Kopf (außer Lippe und Mund)	92.27.72↔	Radioaktive Moulagen, Konstruktion und Applikation von nicht auf der Körperoberfläche verwendeten Applikatoren
86.78.41↔	Anbringen von sonstigem gestielten oder freien Lappen am Hals	92.27.73↔	Radioaktive Moulagen, Konstruktion und Applikation von Augenapplikatoren
86.78.42↔	Anbringen von sonstigem gestielten oder freien Lappen an Schulter und Oberarm	92.27.79↔	Radioaktive Moulagen, sonstige
86.78.43↔	Anbringen von sonstigem gestielten oder freien Lappen am Unterarm	92.28.00↔	Injektion, Instillation oder orale Gabe von Radioisotopen, n.n.bez.
86.78.44↔	Anbringen von sonstigem gestielten oder freien Lappen an Brustwand und Rücken	92.28.01↔	Instillation von offenen Radionukliden in Gelenke
86.78.45↔	Anbringen von sonstigem gestielten oder freien Lappen an die Bauchregion	92.28.02↔	Radiojodtherapie bis 1,2 GBq I-131, ohne Gabe von rekombinantem Thyreotropin (rh-TSH)
86.78.46↔	Anbringen von sonstigem gestielten oder freien Lappen an der Leisten- und Genitalregion	92.28.03↔	Radiojodtherapie bis 1,2 GBq I-131, mit Gabe von rekombinantem Thyreotropin (rh-TSH)
86.78.47↔	Anbringen von sonstigem gestielten oder freien Lappen am Gesäss	92.28.04↔	Radiojodtherapie über 1,2 bis unter 5 GBq I-131, ohne Gabe von rekombinantem Thyreotropin (rh-TSH)
86.78.48↔	Anbringen von sonstigem gestielten oder freien Lappen an der unteren Extremität	92.28.05↔	Radiojodtherapie über 1,2 bis unter 5 GBq I-131, mit Gabe von rekombinantem Thyreotropin (rh-TSH)
86.78.49↔	Anbringen von sonstigem gestielten oder freien Lappen an andere Lokalisation	92.28.06↔	Radiojodtherapie mit 5 und mehr GBq I-131, ohne Gabe von rekombinantem Thyreotropin (rh-TSH)
86.83.00↔	Gewebereduktionsplastik, n.n.bez.	92.28.07↔	Radiojodtherapie mit 5 und mehr GBq I-131, mit Gabe von rekombinantem Thyreotropin (rh-TSH)
86.83.13↔	Gewebereduktionsplastik an Unterarm	92.28.11↔	Therapie mit offenen Radionukliden bei Knochenmetastasen
86.83.14↔	Gewebereduktionsplastik an Hand	92.28.13↔	Radiorezeptortherapie mit DOTA-konjugierten Somatostatin-Analoga
86.83.15↔	Gewebereduktionsplastik an der Bauchregion	92.28.20↔	Radioimmuntherapie mit 90Y-Ibritumomab-Tiuxetan, parenteral
86.83.16↔	Gewebereduktionsplastik an der Leisten- und Genitalregion oder am Gesäss	92.28.21↔	Gabe von Jod-131-MIBG (Metajodbenzylguanidin) parenteral
86.83.17↔	Gewebereduktionsplastik an der unteren Extremität	92.28.22↔	Radioimmuntherapie mit Iod 131 [I-131] tositumomab, parenteral
86.83.19↔	Gewebereduktionsplastik an anderer Lokalisation	92.28.31↔	Selektive intravaskuläre Radiochemoembolisation mit I-131-Lipiodol
86.83.99↔	Gewebereduktionsplastik, sonstige	92.28.32↔	Selektive intravaskuläre Radionuklidtherapie (SIRT) durch Embolisation von Yttrium-90-markierten Mikrosphären
86.91↔	Exzision von Haut zur Transplantation	92.28.33↔	Endovaskuläre Brachytherapie mit Rhenium-188
86.93.10↔	Einsetzen eines Gewebeexpanders am Kopf	92.28.99↔	Injektion, Instillation oder orale Gabe von Radioisotopen, sonstige
86.93.11↔	Einsetzen eines Gewebeexpanders am Hals	92.29.11↔	Interstitielle Brachytherapie mit Implantation von entfernbaren Strahlern in einer Ebene, niedrige Dosisleistung
86.93.12↔	Einsetzen eines Gewebeexpanders an Schulter und Oberarm	92.29.12↔	Interstitielle Brachytherapie mit Implantation von entfernbaren Strahlern in einer Ebene, gepulste Dosisleistung (Pulsed dose rate)
86.93.13↔	Einsetzen eines Gewebeexpanders am Unterarm	92.29.13↔	Interstitielle Brachytherapie mit Implantation von entfernbaren Strahlern in einer Ebene, hohe Dosisleistung
86.93.14↔	Einsetzen eines Gewebeexpanders an der Hand	92.29.19↔	Interstitielle Brachytherapie mit Implantation von entfernbaren Strahlern in einer Ebene, sonstige
86.93.15↔	Einsetzen eines Gewebeexpanders an Brustwand und Rücken	92.29.21↔	Interstitielle Brachytherapie mit Volumenimplantation von entfernbaren Strahlern in mehreren Ebenen, niedrige Dosisleistung
86.93.16↔	Einsetzen eines Gewebeexpanders an der Bauchregion	92.29.22↔	Interstitielle Brachytherapie mit Volumenimplantation von entfernbaren Strahlern in mehreren Ebenen, gepulste Dosisleistung (Pulsed dose rate)
86.93.18↔	Einsetzen eines Gewebeexpanders an der unteren Extremität	92.29.23↔	Interstitielle Brachytherapie mit Volumenimplantation von entfernbaren Strahlern in mehreren Ebenen, hohe Dosisleistung
86.93.99↔	Einsetzen eines Gewebeexpanders, sonstige	92.29.24↔	Brachytherapie mit Implantation von entfernbaren Strahlern in mehreren Ebenen, hohe Dosisleistung, intraoperativ
92.27.00↔	Implantation oder Einsetzen radioaktiver Elemente (Brachytherapie mit umschlossenen Radionukliden), Körperoberfläche, sonstiger oder n.n.bez. Applikationsort	92.29.29↔	Interstitielle Brachytherapie mit Volumenimplantation von entfernbaren Strahlern in mehreren Ebenen, sonstige
92.27.10↔	Implantation oder Einsetzen radioaktiver Elemente (Brachytherapie mit umschlossenen Radionukliden), weibliche Geschlechtsorgane, n.n.bez.	92.29.31↔	Interstitielle Brachytherapie mit Implantation von permanenten Strahlern, bis zu 10 Quellen
92.27.11↔	Implantation oder Einsetzen radioaktiver Elemente (Brachytherapie mit umschlossenen Radionukliden), intrauterin	92.29.32↔	Interstitielle Brachytherapie mit Implantation von permanenten Strahlern, von 10 bis 15 Quellen
92.27.12↔	Implantation oder Einsetzen radioaktiver Elemente (Brachytherapie mit umschlossenen Radionukliden), intravaginal		
92.27.13↔	Implantation oder Einsetzen radioaktiver Elemente (Brachytherapie mit umschlossenen Radionukliden), intrauterin und intravaginal kombiniert		
92.27.21↔	Implantation oder Einsetzen radioaktiver Elemente (Brachytherapie mit umschlossenen Radionukliden), Körperoberfläche		
92.27.22↔	Implantation oder Einsetzen radioaktiver Elemente (Brachytherapie mit umschlossenen Radionukliden), intrakavitär		
92.27.23↔	Implantation oder Einsetzen radioaktiver Elemente (Brachytherapie mit umschlossenen Radionukliden), intraluminal		

92.29.33↔	Interstitielle Brachytherapie mit Implantation von permanenten Strahlern, von 16 bis 20 Quellen	92.29.39↔	Interstitielle Brachytherapie mit Implantation von permanenten Strahlern, von 46 bis bis 50 Quellen
92.29.34↔	Interstitielle Brachytherapie mit Implantation von permanenten Strahlern, von 21 bis 25 Quellen	92.29.3a↔	Interstitielle Brachytherapie mit Implantation von permanenten Strahlern, von 51 bis bis 55 Quellen
92.29.35↔	Interstitielle Brachytherapie mit Implantation von permanenten Strahlern, von 26 bis bis 30 Quellen	92.29.3b↔	Interstitielle Brachytherapie mit Implantation von permanenten Strahlern, von 56 bis bis 60 Quellen
92.29.36↔	Interstitielle Brachytherapie mit Implantation von permanenten Strahlern, von 31 bis bis 35 Quellen	92.29.3c↔	Interstitielle Brachytherapie mit Implantation von permanenten Strahlern, von 61 bis bis 65 Quellen
92.29.37↔	Interstitielle Brachytherapie mit Implantation von permanenten Strahlern, von 36 bis bis 40 Quellen	92.29.3d↔	Interstitielle Brachytherapie mit Implantation von permanenten Strahlern, von 66 bis bis 70 Quellen
92.29.38↔	Interstitielle Brachytherapie mit Implantation von permanenten Strahlern, von 41 bis bis 45 Quellen	92.29.3e↔	Interstitielle Brachytherapie mit Implantation von permanenten Strahlern, mehr als 70 Quellen

ADRG B09**Andere Eingriffe am Schädel**

Prozedur in Tabelle B09-1

DRG B09Z**Andere Eingriffe am Schädel****Prozedur B09-1**

01.11.00↔	Geschlossene [perkutane] [Nadel-] Biopsie an den Hirnhäuten, n.n.bez.	22.2x.23↔	Endonasale Nasennebenhöhlen-Eröffnung durch Ballondilatation, Kieferhöhle
01.11.10↔	Stereotaktische geschlossene [perkutane] [Nadel-] Biopsie an den Hirnhäuten	22.2x.28↔	Endonasale Nasennebenhöhlen-Eröffnung durch Ballondilatation, mehrere Nasennebenhöhlen
01.11.99↔	Geschlossene [perkutane] [Nadel-] Biopsie an den Hirnhäuten, sonstige	22.2x.29↔	Endonasale Nasennebenhöhlen-Eröffnung durch Ballondilatation, sonstige
01.12.00↔	Offene Biopsie an den Hirnhäuten, n.n.bez.	22.2x.99↔	Sonstige Endonasale Nasennebenhöhlen-Eröffnung
01.12.10↔	Stereotaktische offene Biopsie an den Hirnhäuten	22.31↔	Radikale Kieferhöhlen-Operation
01.12.99↔	Offene Biopsie an den Hirnhäuten, sonstige	22.41.00↔	Sinusotomie des Sinus frontalis, n.n.bez.
01.13.00↔	Geschlossene [perkutane] [Nadel-] Biopsie am Gehirn, n.n.bez.	22.41.10↔	Sinusotomie des Sinus frontalis von außen
01.13.10↔	Stereotaktische geschlossene [perkutane] [Nadel-] Biopsie am Gehirn	22.41.11↔	Sinusotomie des Sinus frontalis, endonasal
01.13.99↔	Geschlossene [perkutane] [Nadel-] Biopsie am Gehirn, sonstige	22.41.12↔	Sinusotomie des Sinus frontalis, Anlage einer Mediandrainage
01.14.00↔	Offene Biopsie am Gehirn, n.n.bez.	22.41.99↔	Sinusotomie des Sinus frontalis, sonstige
01.14.10↔	Stereotaktische offene Biopsie am Gehirn	22.42.00↔	Sinusektomie des Sinus frontalis, n.n.bez.
01.14.99↔	Offene Biopsie am Gehirn, sonstige	22.42.10↔	Osteoplastische Stirnhöhlenoperation mit Obliteration
01.15↔	Biopsie am Schädel	22.42.11↔	Osteoplastische Stirnhöhlenoperation ohne Obliteration
01.18.20↔	Offene Biopsie an intrakraniellm Blutgefäss	22.42.99↔	Sinusektomie des Sinus frontalis, sonstige
01.18.21↔	Stereotaktische offene Biopsie an intrakraniellm Blutgefäss	22.53↔	Inzision an mehreren Nasennebenhöhlen
01.18.29↔	Offene Biopsie an intrakraniellm Blutgefäss, sonstige	22.61↔	Exzision einer Läsion am Sinus maxillaris durch den Zugang nach Caldwell-Luc
01.24.21↔	Bohrlochtrepanation der Kalotte als Zugang	22.62.00↔	Exzision einer Läsion am Sinus maxillaris durch anderen Zugang, n.n.bez.
01.28↔	Einsetzen von intrakraniellen Katheter(n) via Bohrloch(löcher)	22.62.10↔	Exzision einer Läsion am Sinus maxillaris, endoskopisch, n.n.bez.
01.31.00↔	Inzision an den Hirnhäuten, n.n.bez.	22.62.11↔	Endonasale Resektion der medialen Kieferhöhlenwand
01.31.10↔	Inzision an den Hirnhäuten zur Entleerung eines subduralen Hämatoms (Hygroms)	22.62.19↔	Exzision einer Läsion am Sinus maxillaris, endoskopisch, sonstige
01.31.11↔	Inzision an den Hirnhäuten zur Entleerung eines subduralen Empyems	22.62.20↔	Exzision einer Läsion am Sinus maxillaris, offen chirurgisch, n.n.bez.
01.31.20↔	Inzision an den Hirnhäuten zur Drainage von subduraler und subarachnoidal Flüssigkeit	22.62.21↔	Mediale Resektion der Kieferhöhlenwand, offen chirurgisch
01.31.99↔	Inzision an den Hirnhäuten, sonstige	22.62.29↔	Exzision einer Läsion am Sinus maxillaris, offen chirurgisch, sonstige
20.01↔	Myringotomie mit Paukenröhrcheneinlage	22.62.99↔	Exzision einer Läsion am Sinus maxillaris durch anderen Zugang, sonstige
22.01.00↔	Punktion einer Nasennebenhöhle für Aspiration oder Spülung, n.n.bez.	22.79.00↔	Rekonstruktion einer Nasennebenhöhle, n.n.bez.
22.01.10↔	Punktion einer Nasennebenhöhle für Aspiration oder Spülung, Kieferhöhlenpunktion	22.79.10↔	Rekonstruktion des Stimbeins
22.01.11↔	Stirnhöhlenpunktion (z.B. nach Beck)	22.79.11↔	Rekonstruktion oder Kranialisierung einer Stirnhöhlenwand
22.01.99↔	Punktion einer Nasennebenhöhle für Aspiration oder Spülung, sonstige	22.79.19↔	Sonstige Rekonstruktion einer Nasennebenhöhle
22.2x.00↔	Endonasale Nasennebenhöhlen-Eröffnung, n.n.bez.	76.70↔	Reposition einer Gesichtsschädelfraktur, n.n.bez.
22.2x.10↔	Infundibulotomie ohne Kieferhöhlenfensterung	76.78.00↔	Sonstige geschlossene Reposition einer Gesichtsschädelfraktur, n.n.bez.
22.2x.11↔	Infundibulotomie mit Kieferhöhlenfensterung	76.78.10↔	Geschlossene Reposition einer Stirnhöhlenvorderwandfraktur
22.2x.20↔	Endonasale Nasennebenhöhlen-Eröffnung durch Ballondilatation, n.n.bez.	76.78.11↔	Endoskopische Reposition einer Stirnhöhlenvorderwandfraktur
22.2x.21↔	Endonasale Nasennebenhöhlen-Eröffnung durch Ballondilatation, Keilbeinhöhle	76.78.20↔	Geschlossene Reposition einer Orbitafraktur
22.2x.22↔	Endonasale Nasennebenhöhlen-Eröffnung durch Ballondilatation, Stirnhöhle	76.78.21↔	Endoskopische Reposition einer Orbitafraktur
		76.78.99↔	Sonstige geschlossene Reposition einer Gesichtsschädelfraktur, sonstige

76.79.00↔	Sonstige offene Reposition einer Gesichtsschädelfraktur, n.n.bez.	76.79.39↔	Sonstige offene Reposition einer sonstigen lateralen Mittelgesichtsfraktur
76.79.10↔	Sonstige offene Reposition einer Fraktur des Orbitadaches	76.79.40↔	Sonstige offene Reposition kombinierter Mittelgesichtsfrakturen (Mehrfachfraktur)
76.79.11↔	Sonstige offene Reposition einer Fraktur der lateralen Orbitawand	76.79.99↔	Sonstige offene Reposition einer Gesichtsschädelfraktur, sonstige
76.79.19↔	Sonstige offene Reposition einer sonstigen Orbitafraktur	76.97↔	Entfernen von internem Osteosynthesematerial vom Gesichtsschädelknochen
76.79.20↔	Sonstige offene Reposition einer Stirnhöhlenwandfraktur		
76.79.30↔	Sonstige offene Reposition einer nasoethmoidalen Mittelgesichtsfraktur		
76.79.31↔	Sonstige offene Reposition einer zentrolateralen Mittelgesichtsfraktur		

ADRG B11**Frührehabilitation mit Kraniotomie, grosser Wirbelsäulen-Operation, bestimmter OR-Prozedur oder aufwändiger Operation am Nervensystem mit Beatmung > 95 Stunden**

Prozedur in Tabelle B11-1 und (mindestens eine Prozedur in Tabelle B11-2 und (PCCL > 3 oder Dauer der maschinellen Beatmung > 95 Stunden oder mindestens eine Prozedur in Tabelle B11-3) oder Prozedur in Tabelle B11-4 oder Bestimmte OR-Prozeduren oder (mindestens eine Prozedur in Tabelle B11-5 oder mindestens eine Prozedur in Tabelle B11-6 und PCCL > 3) und Dauer der maschinellen Beatmung > 95 Stunden)

DRG B11Z**Frührehabilitation mit Kraniotomie, grosser Wirbelsäulen-Operation, bestimmter OR-Prozedur oder aufwändiger Operation am Nervensystem mit Beatmung > 95 Stunden****Prozedur B11-1**

93.89.11‡↔	Neurologisch-neurochirurgische Frührehabilitation, mindestens 14 bis höchstens 20 Behandlungstage	93.89.14‡↔	Neurologisch-neurochirurgische Frührehabilitation, mindestens 42 bis höchstens 55 Behandlungstage
93.89.12‡↔	Neurologisch-neurochirurgische Frührehabilitation, mindestens 21 bis höchstens 27 Behandlungstage	93.89.15‡↔	Neurologisch-neurochirurgische Frührehabilitation, mindestens 56 Behandlungstage
93.89.13‡↔	Neurologisch-neurochirurgische Frührehabilitation, mindestens 28 bis höchstens 41 Behandlungstage		

Prozedur B11-2

00.65.00↔	Perkutanes Einsetzen von sonstigem(n) intrakraniellen vaskulären Stent(s), n.n.bez.	01.24.14↔	Sonstige Kraniotomie, Entfernung von alloplastischem Material oder Medikamententrägers aus Schädelknochen oder Epiduralraum
00.65.11↔	Perkutanes transluminales Einsetzen von intrakraniellen vaskulären Mikrostent(s)	01.24.15↔	Sonstige Kraniotomie, Entfernung eines Fremdkörpers aus Schädelknochen oder Epiduralraum
00.65.99↔	Perkutanes Einsetzen von sonstigem(n) intrakraniellen vaskulären Stent(s), sonstige	01.24.16↔	Sonstige Kraniotomie, sonstige Drainage epiduraler Flüssigkeit oder aus sonstigen Gründen
01.12.00↔	Offene Biopsie an den Hirnhäuten, n.n.bez.	01.24.20↔	Kraniotomie der Kalotte als Zugang, n.n.bez.
01.12.10↔	Stereotaktische offene Biopsie an den Hirnhäuten	01.24.22↔	Stereotaktisch geführte Schädelöffnung über die Kalotte als Zugang
01.12.99↔	Offene Biopsie an den Hirnhäuten, sonstige	01.24.29↔	Kraniotomie der Kalotte als Zugang, sonstige
01.14.00↔	Offene Biopsie am Gehirn, n.n.bez.	01.24.30↔	Zugang zur Schädelbasis, n.n.bez.
01.14.10↔	Stereotaktische offene Biopsie am Gehirn	01.24.31↔	Zugang zur Schädelbasis, transoral
01.14.99↔	Offene Biopsie am Gehirn, sonstige	01.24.32↔	Zugang zur Schädelbasis, transoral mit Spaltung des weichen Gaumens
01.15↔	Biopsie am Schädel	01.24.33↔	Zugang zur Schädelbasis, transoral mit Spaltung des weichen und harten Gaumens
01.21↔	Inzision und Drainage an den kranialen Sinus	01.24.34↔	Zugang zur Schädelbasis, transsphenoidal
01.22↔	Entfernen der Elektrode(n) eines intrakraniellen Neurostimulators	01.24.35↔	Zugang zur Schädelbasis, transethmoidal
01.23.00↔	Rekraniotomie, n.n.bez.	01.24.36↔	Zugang zur Schädelbasis, transmastoidal
01.23.10↔	Rekraniotomie mit Einbringen einer Drainage	01.24.37↔	Zugang zur Schädelbasis, translabyrinthär
01.23.20↔	Rekraniotomie mit Entfernen von alloplastischem Material oder Medikamententrägers aus dem Schädelknochen	01.24.38↔	Zugang zur Schädelbasis, transpyramidal
01.23.21↔	Rekraniotomie mit Entfernen von alloplastischem Material oder Medikamententräger aus dem Epiduralraum	01.24.39↔	Zugang zur Schädelbasis, sonstige
01.23.29↔	Rekraniotomie mit Entfernen von sonstigen Material	01.24.3a↔	Zugang zur Schädelbasis, transkondylär
01.23.99↔	Rekraniotomie, sonstige	01.24.3b↔	Zugang zur Schädelbasis, transorbital
01.24.00↔	Sonstige Kraniotomie, n.n.bez.	01.24.3c↔	Zugang zur Schädelbasis, mit Le-Fort-I-Osteotomie
01.24.10↔	Sonstige Kraniotomie mit Dekompression	01.24.3d↔	Zugang zur Schädelbasis, transnasal-transcribiform
01.24.11↔	Sonstige Kraniotomie zur Entleerung eines epiduralen Hämatoms	01.24.3e↔	Zugang zur Schädelbasis, transnasal-transclival
01.24.12↔	Sonstige Kraniotomie zur Entleerung eines epiduralen Empyems	01.24.3f↔	Zugang zur Schädelbasis, transoral-transclival
01.24.13↔	Sonstige Kraniotomie, Einlegen von alloplastischem Material oder Medikamententrägers in den Schädelknochen oder Epiduralraum	01.24.3g↔	Zugang zur Schädelbasis, transnasal-transpterygoidal
		01.24.99↔	Sonstige Kraniotomie, sonstige
		01.25.00↔	Sonstige Kraniotomie, n.n.bez.

01.25.10↔	Sonstige Kraniektomie mit Dekompression	01.59.99↔	Sonstige Exzision oder Destruktion von Läsion oder Gewebe am Gehirn, sonstige
01.25.11↔	Sonstige Kraniektomie zur Entleerung eines epiduralen Hämatoms	01.6x.10↔	Exzision und Destruktion von Tumorgewebe an der Schädelbasis
01.25.12↔	Sonstige Kraniektomie zur Entleerung eines epiduralen Empyems	01.6x.11↔	Exzision und Destruktion von Tumorgewebe an der Kalotte
01.25.13↔	Sonstige Kraniektomie zur Entfernung eines Fremdkörpers aus Schädelknochen oder Epiduralraum	01.6x.20↔	Exzision und Destruktion vom sonstigem erkrankten Gewebe an der Schädelbasis
01.25.14↔	Sonstige Kraniektomie mit Einlegen von alloplastischem Material oder eines Medikamententrägers in den Schädelknochen oder Epiduralraum	01.6x.21↔	Exzision und Destruktion von sonstigem erkrankten Gewebe an der Kalotte
01.25.19↔	Sonstige Kraniektomie zur Drainage epiduraler Flüssigkeit oder aus sonstigen Gründen	01.6x.22↔	Exzision und Destruktion von sonstigem erkrankten Gewebe an der Kalotte mit Hirnhäuten
01.25.20↔	Sonstige Kraniektomie, Rekraniektomie mit Einbringen einer Drainage	02.01↔	Eröffnen einer Schädelnaht
01.25.21↔	Sonstige Kraniektomie, Rekraniektomie zur Entfernung von alloplastischem Material oder eines Medikamententrägers aus dem Schädelknochen oder Epiduralraumes	02.02↔	Elevation von Frakturfragmenten vom Schädel
01.25.99↔	Sonstige Kraniektomie, sonstige	02.03↔	Bildung eines Schädelknochenlappens
01.26↔	Einsetzen und Ersetzen eines Katheters in die Schädelhöhle oder Hirngewebe	02.04.00↔	Knochen transplantation an den Schädel, n.n.bez.
01.29.00↔	Revision (ohne Ersetzen) von Katheter(n) aus Schädelhöhle oder Hirngewebe, n.n.bez.	02.04.10↔	Knochen transplantation an den Schädel, Schädeldach
01.29.10↔	Stereotaktische Revision (ohne Ersetzen) von intrazerebralen Kathetern zur intraventrikulären Infusion	02.04.99↔	Knochen transplantation an den Schädel, sonstige
01.29.99↔	Revision (ohne Ersetzen) von Katheter(n) aus Schädelhöhle oder Hirngewebe, sonstige	02.05.00↔	Einsetzen einer Schädelknochenplatte, n.n.bez.
01.39.00↔	Sonstige Inzision am Gehirn, n.n.bez.	02.05.10↔	Einsetzen eines CAD-Implantats an Hirnschädel ohne Beteiligung des Gesichtsschädels, einfacher Defekt
01.39.19↔	Sonstige Inzision am Gehirn, Entleerung von sonstiger intrazerebraler Flüssigkeit	02.05.11↔	Einsetzen eines CAD-Implantats an Hirnschädel ohne Beteiligung des Gesichtsschädels, grosser oder komplexer Defekt
01.39.29↔	Sonstige Inzision am Gehirn, Stereotaktische Entleerung sonstiger intrakranieller Flüssigkeit	02.05.20↔	Einsetzen eines CAD-Implantats an Hirnschädel mit Beteiligung von Orbita, Temporalregion oder frontalem Sinus, bis zu 2 Regionen
01.39.30↔	Sonstige Inzision am Gehirn, Entfernung eines intrazerebralen Fremdkörpers	02.05.30↔	Einsetzen eines CAD-Implantats an Hirnschädel mit Beteiligung multipler Regionen des Gesichtsschädels, ab 3 Regionen
01.39.40↔	Anlegen einer externen Drainage am Liquorsystem (z.B. ventrikulär, zisternal, subdural)	02.05.41↔	Wiedereinsetzen einer autologen Schädelknochenplatte
01.39.41↔	Anlegen eines Reservoirs am Liquorsystem (z.B. ventrikulär, zisternal, subdural)	02.05.99↔	Einsetzen einer Schädelknochenplatte, sonstige
01.39.42↔	Entfernen eines Reservoirs am Liquorsystem (z.B. ventrikulär, zisternal, subdural)	02.06.00↔	Sonstige Osteoplastik am Schädel, n.n.bez.
01.39.50↔	Entfernung eines intrakraniellen Implantats	02.06.10↔	Frontoorbitale Kranioplastik zur Verlagerung
01.39.99↔	Sonstige Inzision am Gehirn, sonstige	02.06.20↔	Rekonstruktion des Hirnschädels ohne Beteiligung des Gesichtsschädels, mit einfachem Implantat (Knochenzement, alloplastisches Material)
01.51.00↔	Exzision von Läsion oder Gewebe an den Hirnhäuten, n.n.bez.	02.06.30↔	Rekonstruktion von Hirn- und Gesichtsschädel, mit einfachem Implantat (Knochenzement, alloplastisches Material)
01.51.10↔	Exzision von Tumorgewebe an den Hirnhäuten mit Präparation von infiltriertem Nachbargewebe	02.06.99↔	Sonstige Osteoplastik am Schädel (Kranioplastik), sonstige
01.51.99↔	Exzision von Läsion oder Gewebe an den Hirnhäuten, sonstige	02.07↔	Entfernen einer Schädelknochenplatte
01.52.00↔	Hemisphärektomie, n.n.bez.	02.11↔	Einfache Naht an der Dura mater des Gehirns
01.52.10↔	Hemisphärektomie, hirneigenes intrazerebrales Tumorgewebe	02.12.00↔	Sonstige Rekonstruktion an den Hirnhäuten, n.n.bez.
01.52.11↔	Hemisphärektomie, nicht hirneigenes intrazerebrales Tumorgewebe	02.12.10↔	Sonstige Rekonstruktion an den Hirnhäuten ohne Kranioplastik
01.52.99↔	Hemisphärektomie, sonstige	02.12.20↔	Sonstige Rekonstruktion an den Hirnhäuten mit Kranioplastik
01.53.00↔	Lobektomie am Gehirn, n.n.bez.	02.12.21↔	Sonstige Duraplastik mit Kranioplastik an der Konvexität
01.53.10↔	Lobektomie am Gehirn, hirneigenes intrazerebrales Tumorgewebe	02.12.22↔	Sonstige Duraplastik mit Kranioplastik am kraniozervikalen Übergang
01.53.11↔	Lobektomie am Gehirn, nicht hirneigenes intrazerebrales Tumorgewebe	02.12.31↔	Duraplastik an der Frontobasis mit gestieltem Lappen
01.53.99↔	Lobektomie am Gehirn, sonstige	02.12.99↔	Sonstige Rekonstruktion an den Hirnhäuten, sonstige
01.59.00↔	Sonstige Exzision oder Destruktion von Läsion oder Gewebe am Gehirn, n.n.bez.	02.13↔	Ligatur eines Gefässes der Hirnhäute
01.59.10↔	Sonstige Exzision von hirneigenem intrazerebralen Tumorgewebe am Gehirn	02.14↔	Exzision am Plexus chorioideus
01.59.11↔	Sonstige Exzision von nicht hirneigenem intrazerebralen Tumorgewebe am Gehirn	02.51.00↔	Synangiose, n.n.bez.
01.59.12↔	Sonstige Exzision von Läsion oder Gewebe am Gehirn, Débridement einer Kontusion am Gehirn	02.51.11↔	EDAS (Encephalo-duro-arterio-synangiose)
01.59.19↔	Sonstige Exzision von Läsion oder Gewebe am Gehirn, sonstige	02.51.12↔	EDS (Encephalo-duro-synangiose), Auflegen von invertierter Dura auf Grosshirnrinde
01.59.20↔	Sonstige Destruktion von hirneigenem intrazerebralen Tumorgewebe am Gehirn	02.51.13↔	EDS (Encephalo-duro-synangiose), Auflegen einer Arterie sowie invertierter Dura auf die Grosshirnrinde
01.59.21↔	Sonstige Destruktion von nicht hirneigenem intrazerebralen Tumorgewebe am Gehirn	02.51.14↔	EMS (Encephalo-myo-synangiose)
01.59.29↔	Sonstige Destruktion von Läsion oder Gewebe am Gehirn, sonstige	02.51.15↔	EGPS (Encephalo-galea-periost-synangiose)
		02.51.99↔	Synangiose, sonstige
		02.92↔	Plastische Rekonstruktion am Gehirn
		02.93.00↔	Implantation oder Ersetzen der Elektrode(n) eines intrakraniellen Neurostimulators, n.n.bez.
		02.93.10↔	Implantation oder Ersetzen von temporären Mikroelektroden zur monolokulären Ableitung und Stimulation
		02.93.11↔	Implantation oder Ersetzen von temporären Mikroelektroden zur multilokulären Ableitung und Stimulation
		02.93.20↔	Implantation oder Ersetzen von permanenten Mikroelektroden zur monolokulären Ableitung und Stimulation
		02.93.21↔	Implantation oder Ersetzen von permanenten Mikroelektroden zur multilokulären Ableitung und Stimulation
		02.93.99↔	Implantation oder Ersetzen der Elektrode(n) eines intrakraniellen Neurostimulators, sonstige

02.96↔	Einsetzen einer sphenoidalen Elektrode	07.71↔	Exploration der Fossa hypophysialis
02.99.10↔	Stereotaktische Eingriffe am Liquorsystem	07.72↔	Inzision an der Hypophyse
02.99.11↔	Stereotaktische Implantation und Explantation von radioaktivem Material als selbständiger Eingriff	07.79↔	Sonstige Operation an der Hypophyse
02.99.12↔	Stereotaktische Implantation von Gewebe an Schädel, Gehirn und Hirnhäuten	16.01↔	Orbitotomie mit Knochenlappen
02.99.13↔	Stereotaktische Instillation von Medikamenten als selbständiger Eingriff	16.02↔	Orbitotomie mit Einsetzen eines orbitalen Implantats
02.99.14↔	Stereotaktische Implantation, Revision oder Wechsel von intrazerebralen Kathetern zur intraventrikulären Infusion	16.09↔	Sonstige Orbitotomie
02.99.20↔	Umwandlung eines Liquorshunts (oder Hirnwasserableitung) in eine Mehrfachableitung	16.51.00↔	Exenteration der Orbita mit Entfernen benachbarter Strukturen, n.n.bez.
02.99.29↔	Sonstige Revision und Entfernung von Liquorableitungen	16.51.10↔	Exenteration der Orbita mit Entfernen benachbarter Strukturen, mit Erhalt der Lidhaut
02.99.30↔	Implantation oder Wechsel einer intrakraniellen Messsonde	16.51.11↔	Exenteration der Orbita mit Entfernen benachbarter Strukturen, ohne Erhalt der Lidhaut
02.99.31↔	Revision (ohne Wechsel) einer intrakraniellen Messsonde	16.51.99↔	Sonstige Exenteration der Orbita mit Entfernen benachbarter Strukturen
02.99.40↔	Implantation oder Wechsel einer Neuroprothese	16.52.00↔	Exenteration der Orbita mit therapeutischem Entfernen von Orbitaknochen, n.n.bez.
02.99.41↔	Revision (ohne Wechsel) einer Neuroprothese	16.52.10↔	Exenteration der Orbita mit therapeutischem Entfernen von Orbitaknochen, mit Erhalt der Lidhaut
02.99.50↔	Implantation und Entfernung eines Katheter-Ballon-Systems zur intrazerebralen Brachytherapie	16.52.11↔	Exenteration der Orbita mit therapeutischem Entfernen von Orbitaknochen, ohne Erhalt der Lidhaut
02.99.70↔	Revision (ohne Ersetzen) der Elektroden eines intrakraniellen Neurostimulators, n.n.bez.	16.52.99↔	Sonstige Exenteration der Orbita mit therapeutischem Entfernen von Orbitaknochen
02.99.71↔	Revision (ohne Ersetzen) der Elektroden eines intrakraniellen Neurostimulators, stereotaktisch, permanentes Einzelelektrodensystem zur Dauerstimulation	16.59.00↔	Sonstige Exenteration der Orbita, n.n.bez.
02.99.72↔	Revision (ohne Ersetzen) der Elektroden eines intrakraniellen Neurostimulators, stereotaktisch, permanentes Mehrelektrodensystem zur Dauerstimulation	16.59.10↔	Sonstige Exenteration der Orbita, mit Erhalt der Lidhaut
02.99.79↔	Revision (ohne Ersetzen) der Elektroden eines intrakraniellen Neurostimulators, sonstige	16.59.11↔	Sonstige Exenteration der Orbita, ohne Erhalt der Lidhaut
02.99.90↔	Sonstige stereotaktische Operationen an Schädel, Gehirn und Hirnhäuten	16.59.99↔	Sonstige Exenteration der Orbita, sonstige
04.01.00↔	Exzision eines Akustikusneurinoms, n.n.bez.	16.63↔	Revision einer ENUKLEATIONSTASCHE MIT TRANSPLANTAT
04.01.10↔	Exzision eines Akustikusneurinoms durch Kraniotomie	16.64↔	Sonstige Revision einer ENUKLEATIONSTASCHE
04.01.11↔	Exzision eines Akustikusneurinoms, Translabyrinthärer Zugang	16.66↔	Sonstige Revision einer Exenterationshöhle
04.01.99↔	Exzision eines Akustikusneurinoms, sonstige	18.71.00↔	Ohrmuschelaufbau, n.n.bez.
04.41↔	Dekompression an der Wurzel des N. trigeminus	18.71.10↔	Ohrmuschelaufbau, partiell, n.n.bez.
07.13.00↔	Biopsie an der Hypophyse, transfrontaler Zugang, n.n.bez.	18.71.11↔	Ohrmuschelaufbau, partiell mit Gewebeexpander
07.13.10↔	Geschlossene [perkutane] [Nadel-] Biopsie an der Hypophyse durch transfrontalen Zugang	18.71.12↔	Ohrmuschelaufbau, partiell mit Galealappen
07.13.11↔	Offene Biopsie an der Hypophyse durch transfrontalen Zugang	18.71.13↔	Ohrmuschelaufbau, partiell mit Knorpeltransplantat
07.13.12↔	Stereotaktische Biopsie an der Hypophyse durch transfrontalen Zugang	18.71.14↔	Ohrmuschelaufbau, partiell mit mikrovaskulärem Lappen
07.13.99↔	Biopsie an der Hypophyse, transfrontaler Zugang, sonstige	18.71.19↔	Ohrmuschelaufbau, partiell, sonstige
07.14.00↔	Biopsie an der Hypophyse, transsphenoidaler Zugang, n.n.bez.	18.71.20↔	Ohrmuschelaufbau, total, n.n.bez.
07.14.10↔	Geschlossene [perkutane] [Nadel-] Biopsie an der Hypophyse durch transsphenoidalen Zugang	18.71.21↔	Ohrmuschelaufbau, total mit Gewebeexpander
07.14.11↔	Offene Biopsie an der Hypophyse durch transsphenoidalen Zugang	18.71.22↔	Ohrmuschelaufbau, total mit Galealappen
07.14.12↔	Stereotaktische Biopsie an der Hypophyse durch transsphenoidalen Zugang	18.71.23↔	Ohrmuschelaufbau, total mit Knorpeltransplantat
07.14.99↔	Biopsie an der Hypophyse, transsphenoidaler Zugang, sonstige	18.71.24↔	Ohrmuschelaufbau, total mit mikrovaskulärem Lappen
07.15↔	Biopsie an der Hypophyse, nicht näher bezeichneter Zugang	18.71.29↔	Ohrmuschelaufbau, total, sonstige
07.17.00↔	Biopsie am Corpus pineale, n.n.bez.	18.71.30↔	Implantation von alloplastischen Materialien beim Aufbau einer Ohrmuschel
07.17.10↔	Geschlossene [perkutane] [Nadel-] Biopsie am Corpus pineale	18.71.99↔	Ohrmuschelaufbau, sonstige
07.17.11↔	Offene Biopsie am Corpus pineale	19.11↔	Stapedektomie und Stapesplastik mit Einpassen einer Stapesprothese
07.17.12↔	Stereotaktische Biopsie am Corpus pineale	19.19.00↔	Sonstige Stapedektomie und Stapesplastiken, n.n.bez.
07.17.99↔	Biopsie am Corpus pineale, sonstige	19.19.10↔	Stapedotomie mit Einpassen einer autogenen Stapes-Prothese (Inkus-Stapedotomie)
07.51↔	Exploration im Gebiet des Corpus pineale	19.19.11↔	Stapedotomie mit Einpassen einer alloplastischen Stapes-Prothese (Inkus-Stapedotomie)
07.52↔	Inzision am Corpus pineale	19.19.12↔	Malleo-Stapedotomie
07.53↔	Partielle Exzision des Corpus pineale	19.19.99↔	Sonstige Stapedektomie und Stapesplastiken, sonstige
07.54↔	Totale Exzision des Corpus pineale	19.21↔	Revision einer Stapedotomie, Stapedektomie und Stapesplastik mit Inkus-Ersatz
07.59↔	Sonstige Operationen am Corpus pineale	19.29.00↔	Sonstige Revision einer Stapedotomie, Stapedektomie und Stapesplastik, n.n. bez.
07.61↔	Partielle Exzision der Hypophyse, transfrontaler Zugang	19.29.10↔	Sonstige Revision einer Stapedotomie und Stapedektomie mit Stapes-Prothese
07.62↔	Partielle Exzision an der Hypophyse, transsphenoidaler Zugang	19.29.11↔	Sonstige Revision einer Stapedotomie und Stapedektomie mit autogener Stapes-Prothese
07.63↔	Partielle Exzision an der Hypophyse, nicht näher bezeichneter Zugang	19.29.12↔	Sonstige Revision einer Stapedotomie und Stapedektomie mit alloplastischer Stapes-Prothese
07.64↔	Totale Exzision der Hypophyse, transfrontaler Zugang	19.29.13↔	Sonstige Revision einer Stapesplastik (ohne Inkus-Ersatz)
07.65↔	Totale Exzision der Hypophyse, transsphenoidaler Zugang	19.29.99↔	Sonstige Revision einer Stapedotomie, Stapedektomie und Stapesplastik, sonstige
07.68↔	Totale Exzision der Hypophyse, anderer näher bezeichneter Zugang	19.52↔	Tympanoplastik Typ II
07.69↔	Totale Exzision der Hypophyse, nicht näher bezeichneter Zugang	19.53↔	Tympanoplastik Typ III
		19.54↔	Tympanoplastik Typ IV
		19.55↔	Tympanoplastik Typ V

19.56.00↔	Tympanoplastik und Ossikuloplastik, n.n.bez.	22.52↔	Sphenoidotomie
19.56.10↔	Tympanoplastik mit Antrotomie, Attikotomie, Attikoantrotomie oder Mastoidektomie, ohne Implantation einer Prothese oder mit Implantation eines autogenen Ossikels	22.63.00↔	Ethmoidektomie, n.n.bez.
19.56.11↔	Tympanoplastik mit Antrotomie, Attikotomie, Attikoantrotomie oder Mastoidektomie, mit Implantation einer alloplastischen, allogenen oder xenogenen Prothese	22.63.10↔	Ethmoidektomie von außen
19.56.20↔	Tympanoplastik mit Anlage einer Ohrdrüsenhöhle (offene Kavität), ohne Implantation einer Prothese oder mit Implantation eines autogenen Ossikels	22.63.11↔	Ethmoidektomie, endonasal oder transmaxillär
19.56.21↔	Tympanoplastik mit Anlage einer Ohrdrüsenhöhle (offene Kavität), mit Implantation einer alloplastischen, allogenen oder xenogenen Prothese	22.63.99↔	Ethmoidektomie, sonstige
19.56.99↔	Tympanoplastik und Ossikuloplastik, sonstige	22.64↔	Sphenoidotomie
19.6↔	Revision einer Tympanoplastik	38.61↔	Sonstige Exzision von intrakraniellen Gefässen
20.23.00↔	Inzision am Mittelohr, n.n.bez.	39.28↔	Extrakraniell-intrakranieller Gefäss-Bypass
20.23.10↔	Antrotomie	39.2a↔	Intra-intrakranieller Gefäss-Bypass
20.23.11↔	Attikotomie	39.51.00↔	Aneurysma-Clipping, n.n.bez.
20.23.12↔	Tympanotomie mit Abdichtung der runden und/oder ovalen Fenstermembran	39.51.11↔	Aneurysma-Clipping intrakraniell
20.23.13↔	Explorative Tympanotomie	39.51.99↔	Aneurysma-Clipping, sonstige
20.23.99↔	Inzision am Mittelohr, sonstige	39.72.00↔	Endovaskuläre plastische Rekonstruktion oder Okklusion von Gefässen am Kopf und Hals, n.n.bez.
20.41↔	Einfache Mastoidektomie	39.72.10↔	Selektive Embolisation von intrakraniellen Gefässen, n.n.bez.
20.42.00↔	Radikale Mastoidektomie, n.n.bez.	39.72.11↔	Selektive Embolisation von intrakraniellen Gefässen mit Partikeln oder Metallspiralen
20.42.10↔	Mastoidektomie, mit Freilegung des Fazialiskanals, ohne Dekompression des Nerven	39.72.12↔	Selektive Embolisation von intrakraniellen Gefässen mit embolisierenden Flüssigkeiten, ablösbaren Ballons oder Schirmen
20.42.11↔	Mastoidektomie, mit Freilegung des Fazialiskanals, mit Dekompression des Nerven	39.72.13↔	Selektive Embolisation von intrakraniellen Gefässen durch Stents als Flow-Diverter
20.42.20↔	Mastoidektomie, subtotale Resektion des Felsenbeins (subtotale Petrosektomie), n.n.bez.	39.72.14↔	Selektive Embolisation von intrakraniellen Gefässen mit adhäsivem Embolisat
20.42.21↔	Mastoidektomie, subtotale Resektion des Felsenbeins (subtotale Petrosektomie), ohne Obliteration	39.72.19↔	Selektive Embolisation von intrakraniellen Gefässen, sonstige
20.42.22↔	Mastoidektomie, subtotale Resektion des Felsenbeins (subtotale Petrosektomie), mit Obliteration von Fettgewebe	39.72.20↔	Selektive Embolisation von extrakraniellen Gefässen des Kopfes und des Halses, n.n.bez.
20.42.23↔	Mastoidektomie, subtotale Resektion des Felsenbeins (subtotale Petrosektomie), mit Obliteration von Muskelgewebe	39.72.21↔	Selektive Embolisation von extrakraniellen Gefässen des Kopfes und des Halses mit Partikeln oder Metallspiralen
20.42.24↔	Mastoidektomie, subtotale Resektion des Felsenbeins (subtotale Petrosektomie), mit Obliteration von Fett- und Muskelgewebe	39.72.22↔	Selektive Embolisation von extrakraniellen Gefässen des Kopfes und des Halses mit embolisierenden Flüssigkeiten, ablösbaren Ballons oder Schirmen
20.42.30↔	Mastoidektomie, partielle Resektion des Felsenbeins, n.n.bez.	39.72.24↔	Selektive Embolisation von extrakraniellen Gefässen des Kopfes und des Halses mit adhäsivem Embolisat
20.42.31↔	Mastoidektomie, partielle Resektion des Felsenbeins, ohne Obliteration	39.72.29↔	Selektive Embolisation von extrakraniellen Gefässen des Kopfes und des Halses, sonstige
20.42.32↔	Mastoidektomie, partielle Resektion des Felsenbeins, mit Obliteration von Fettgewebe	39.72.30↔	Perkutan-transluminale Embolisation einer Gefässmissbildung durch Mikrokatheter, n.n.bez.
20.42.33↔	Mastoidektomie, partielle Resektion des Felsenbeins, mit Obliteration von Muskelgewebe	39.72.31↔	Perkutan-transluminale Embolisation einer Gefässmissbildung durch Mikrokatheter, Verwendung von einem Mikrokatheter
20.42.34↔	Mastoidektomie, partielle Resektion des Felsenbeins, mit Obliteration von Fett- und Muskelgewebe	39.72.32↔	Perkutan-transluminale Embolisation einer Gefässmissbildung durch Mikrokatheter, Verwendung von zwei Mikrokathetern
20.42.99↔	Radikale Mastoidektomie, sonstige	39.72.33↔	Perkutan-transluminale Embolisation einer Gefässmissbildung durch Mikrokatheter, Verwendung von drei Mikrokathetern
20.51.00↔	Exzision einer Läsion am Mittelohr, n.n.bez.	39.72.34↔	Perkutan-transluminale Embolisation einer Gefässmissbildung durch Mikrokatheter, Verwendung von vier Mikrokathetern
20.51.10↔	Exzision einer Läsion an der Paukenhöhle	39.72.35↔	Perkutan-transluminale Embolisation einer Gefässmissbildung durch Mikrokatheter, Verwendung von fünf Mikrokathetern
20.51.11↔	Exzision einer Läsion an der Pyramidenspitze	39.72.39↔	Perkutan-transluminale Embolisation einer Gefässmissbildung durch Mikrokatheter, Verwendung von mehr Mikrokathetern
20.51.12↔	Exzision einer Läsion an der Otobasis	39.72.99↔	Endovaskuläre plastische Rekonstruktion oder Okklusion von Gefässen am Kopf und Hals, sonstige
20.51.99↔	Exzision einer Läsion am Mittelohr, sonstige	39.77.00↔	Perkutane transluminale und endovaskuläre Intervention an intrakraniell(en) Gefäss(en), n.n.bez.
20.79.00↔	Sonstige Inzision, Exzision und Destruktion am Innenohr, n.n.bez.	39.77.10↔	Perkutane Ballonangioplastie an intrakraniell(en) Gefäss(en)
20.79.10↔	Exzision einer Läsion am Labyrinth	39.77.20↔	Perkutane Bladeangioplastie an intrakraniell(en) Gefäss(en)
20.79.11↔	Kochleasaccotomie	39.77.30↔	Perkutane Laserangioplastie an intrakraniell(en) Gefäss(en)
20.79.20↔	Labyrinthektomie, transtympanal	39.77.40↔	Perkutane Atherektomie an intrakraniell(en) Gefäss(en)
20.79.21↔	Labyrinthektomie, transmastoidal	39.77.60↔	Perkutane Thrombektomie an intrakraniell(en) Gefäss(en), n.n.bez.
20.79.22↔	Labyrinthdestruktion, transtympanal	39.77.61↔	Perkutane Rotationstherombektomie an intrakraniell(en) Gefäss(en)
20.79.23↔	Labyrinthdestruktion, transmastoidal	39.77.62↔	Perkutane stentgestützte Thrombektomie an intrakraniell(en) Gefäss(en)
20.79.99↔	Sonstige Inzision, Exzision und Destruktion am Innenohr, sonstige	39.77.69↔	Perkutane Thrombektomie an intrakraniell(en) Gefäss(en), sonstige
20.92↔	Revision einer Mastoidektomie	39.77.99↔	Perkutane transluminale endovaskuläre Intervention an intrakraniell(en) Gefäss(en), sonstige
20.99.00↔	Sonstige Operationen an Innen- und Mittelohr, n.n.bez.	39.79.11↔	Endovaskuläre Implantation eines Grafts an Viszeralgefässen
20.99.10↔	Implantation von Knochenverankerungen am Felsenbein, Mittel- oder Innenohr	39.79.12↔	Endovaskuläre Implantation eines Grafts an Gefässen des Beckens
20.99.20↔	Verschluss einer Labyrinthfistel		
20.99.30↔	Entfernung eines Kochleaimplantats oder implantierbaren Hörgerätes		
20.99.99↔	Sonstige Operationen an Innen- und Mittelohr, sonstige		
22.51↔	Ethmoidotomie		

39.79.13↔	Endovaskuläre Implantation eines Grafts an abdominalen Gefässen	39.79.60↔	Selektive Embolisation mit Partikeln von sonstigen Gefässen, n.n.bez.
39.79.19↔	Endovaskuläre Implantation eines Grafts an sonstigen Gefässen, sonstige	39.79.61↔	Selektive Embolisation mit Partikeln von Gefässen der oberen Extremitäten
39.79.20↔	Coil-Embolisation oder -Verschluss von sonstigen Gefässen, n.n.bez.	39.79.62↔	Selektive Embolisation mit Partikeln der Aorta
39.79.21↔	Coil-Embolisation oder -Verschluss von Gefässen der oberen Extremitäten	39.79.63↔	Selektive Embolisation mit Partikeln des Ductus arteriosus apertus
39.79.22↔	Coil-Embolisation oder -Verschluss der Aorta	39.79.64↔	Selektive Embolisation mit Partikeln von thorakalen Gefässen
39.79.23↔	Coil-Embolisation oder -Verschluss des Ductus arteriosus apertus	39.79.65↔	Selektive Embolisation mit Partikeln von viszeralen Gefässen
39.79.24↔	Coil-Embolisation oder -Verschluss von thorakalen Gefässen	39.79.66↔	Selektive Embolisation mit Partikeln von abdominalen Gefässen
39.79.25↔	Coil-Embolisation oder -Verschluss von viszeralen Gefässen	39.79.67↔	Selektive Embolisation mit Partikeln von Gefässen der unteren Extremitäten
39.79.26↔	Coil-Embolisation oder -Verschluss von abdominalen Gefässen	39.79.68↔	Selektive Embolisation mit Partikeln von spinalen Gefässen
39.79.27↔	Coil-Embolisation oder -Verschluss von Gefässen der unteren Extremitäten	39.79.69↔	Selektive Embolisation mit Partikeln von sonstigen Gefässen, sonstige
39.79.28↔	Coil-Embolisation oder -Verschluss von spinalen Gefässen	39.79.70↔	Kathertertechnischer Verschluss von Arterien mittels Laser, sonstigen Gefässen, n.n.bez.
39.79.29↔	Coil-Embolisation oder -Verschluss von sonstigen Gefässen, sonstige	39.79.71↔	Kathertertechnischer Verschluss mittels Laser, an Arterien der oberen Extremitäten
39.79.30↔	Selektive Embolisation mit embolisierenden Flüssigkeiten von sonstigen Gefässen, n.n.bez.	39.79.72↔	Kathertertechnischer Verschluss mittels Laser, an der Aorta
39.79.31↔	Selektive Embolisation mit embolisierenden Flüssigkeiten von Gefässen der oberen Extremitäten	39.79.74↔	Kathertertechnischer Verschluss mittels Laser, an thorakalen Gefässen
39.79.32↔	Selektive Embolisation mit embolisierenden Flüssigkeiten der Aorta	39.79.75↔	Kathertertechnischer Verschluss mittels Laser, an Gefässen der unteren Extremitäten
39.79.33↔	Selektive Embolisation mit embolisierenden Flüssigkeiten des Ductus arteriosus apertus	39.79.76↔	Kathertertechnischer Verschluss mittels Laser, an viszeralen Gefässen
39.79.34↔	Selektive Embolisation mit embolisierenden Flüssigkeiten von thorakalen Gefässen	39.79.77↔	Kathertertechnischer Verschluss mittels Laser, an abdominalen Gefässen
39.79.35↔	Selektive Embolisation mit embolisierenden Flüssigkeiten von viszeralen Gefässen	39.79.79↔	Kathertertechnischer Verschluss von Arterien mittels Laser, sonstige Gefässe, sonstige
39.79.36↔	Selektive Embolisation mit embolisierenden Flüssigkeiten von abdominalen Gefässen	39.79.80↔	Kathertertechnischer Verschluss von Arterien mittels Radiofrequenz, sonstige Gefässe, n.n.bez.
39.79.38↔	Selektive Embolisation mit embolisierenden Flüssigkeiten von spinalen Gefässen	39.79.81↔	Kathertertechnischer Verschluss mittels Radiofrequenz an Arterien der oberen Extremitäten
39.79.39↔	Selektive Embolisation mit embolisierenden Flüssigkeiten von sonstigen Gefässen, sonstige	39.79.82↔	Kathertertechnischer Verschluss mittels Radiofrequenz an der Aorta
39.79.40↔	Selektive Embolisation mit ablösbaren Ballons von sonstigen Gefässen, n.n.bez.	39.79.84↔	Kathertertechnischer Verschluss mittels Radiofrequenz an thorakalen Gefässen
39.79.41↔	Selektive Embolisation mit ablösbaren Ballons von Gefässen der oberen Extremitäten	39.79.85↔	Kathertertechnischer Verschluss mittels Radiofrequenz an Gefässen der unteren Extremitäten
39.79.42↔	Selektive Embolisation mit ablösbaren Ballons der Aorta	39.79.86↔	Kathertertechnischer Verschluss mittels Radiofrequenz an viszeralen Gefässen
39.79.43↔	Selektive Embolisation mit ablösbaren Ballons des Ductus arteriosus apertus	39.79.87↔	Kathertertechnischer Verschluss mittels Radiofrequenz an abdominalen Gefässen
39.79.44↔	Selektive Embolisation mit ablösbaren Ballons von thorakalen Gefässen	39.79.89↔	Kathertertechnischer Verschluss mittels Radiofrequenz an sonstigen Gefässen, sonstige
39.79.45↔	Selektive Embolisation mit ablösbaren Ballons von viszeralen Gefässen	76.92.20↔	Einsetzen von CAD-Implantat an Gesichtsschädel ohne Beteiligung des Hirnschädels, bis zu 2 Regionen
39.79.46↔	Selektive Embolisation mit ablösbaren Ballons von abdominalen Gefässen	76.92.21↔	Einsetzen von CAD-Implantat an Gesichtsschädel ohne Beteiligung des Hirnschädels, ab 3 Regionen
39.79.47↔	Selektive Embolisation mit ablösbaren Ballons von spinalen Gefässen	76.92.30↔	Einsetzen eines CAD-Implantats an Maxilla, zur plastischen Rekonstruktion eines einfachen Defekts
39.79.48↔	Selektive Embolisation mit ablösbaren Ballons von Gefässen der unteren Extremitäten	76.92.31↔	Einsetzen eines CAD-Implantats an Maxilla, zur plastischen Rekonstruktion eines grossen oder komplexen Defekts
39.79.49↔	Selektive Embolisation mit ablösbaren Ballons von sonstigen Gefässen, sonstige	92.39.00↔	Sonstige stereotaktische Radiochirurgie, n.n.bez.
39.79.50↔	Selektive Embolisation mit Schirmen von sonstigen Gefässen, n.n.bez.	92.39.01↔	Andere Hochvoltstrahlentherapie, stereotaktische Bestrahlung, fraktioniert, zerebral, n.n.bez.
39.79.51↔	Selektive Embolisation mit Schirmen von Gefässen der oberen Extremitäten	92.39.11↔	Andere Hochvoltstrahlentherapie, stereotaktische Bestrahlung, fraktioniert, extrazerebral, n.n.bez.
39.79.52↔	Selektive Embolisation mit Schirmen der Aorta	92.39.20↔	Andere Hochvoltstrahlentherapie, stereotaktische Bestrahlung, fraktioniert, zerebral, intensitätsmodulierte Radiotherapie
39.79.53↔	Selektive Embolisation mit Schirmen des Ductus arteriosus apertus	92.39.21↔	Andere Hochvoltstrahlentherapie, stereotaktische Bestrahlung, fraktioniert, zerebral, intensitätsmodulierte Bogenbestrahlung (IMAT)
39.79.54↔	Selektive Embolisation mit Schirmen von thorakalen Gefässen	92.39.22↔	Andere Hochvoltstrahlentherapie, stereotaktische Bestrahlung, fraktioniert, zerebral, bildgestützte Einstellung
39.79.55↔	Selektive Embolisation mit Schirmen von viszeralen Gefässen	92.39.29↔	Andere Hochvoltstrahlentherapie, stereotaktische Bestrahlung, fraktioniert, zerebral, sonstige
39.79.56↔	Selektive Embolisation mit Schirmen von abdominalen Gefässen	92.39.30↔	Andere Hochvoltstrahlentherapie, stereotaktische Bestrahlung, fraktioniert, extrazerebral, intensitätsmodulierte Radiotherapie
39.79.57↔	Selektive Embolisation mit Schirmen von Gefässen der unteren Extremitäten		
39.79.58↔	Selektive Embolisation mit Schirmen von spinalen Gefässen		
39.79.59↔	Selektive Embolisation mit Schirmen von sonstigen Gefässen, sonstige		

92.39.31↔	Andere Hochvoltstrahlentherapie, stereotaktische Bestrahlung, fraktioniert, extrazerebral, intensitätsmodulierte Bogenbestrahlung (IMAT)	92.39.39↔	Andere Hochvoltstrahlentherapie, stereotaktische Bestrahlung, fraktioniert, extrazerebral, sonstige
92.39.32↔	Andere Hochvoltstrahlentherapie, stereotaktische Bestrahlung, fraktioniert, extrazerebral, bildgestützte Einstellung		

Prozedur B11-3

01.32.00↔	Lobotomie und Traktotomie, n.n.bez.	02.12.22↔	Sonstige Duraplastik mit Kranioplastik am kraniozervikalen Übergang
01.32.10↔	Lobotomie und Traktotomie, Zingulotomie	02.13↔	Ligatur eines Gefäßes der Hirnhäute
01.32.11↔	Lobotomie und Traktotomie, Subpiale Transsektion	02.14↔	Exzision am Plexus chorioideus
01.32.12↔	Lobotomie und Traktotomie, Multiple Lobotomien	02.2↔	Ventrikulostomie
01.32.20↔	Lobotomie und Traktotomie, Stereotaktische Unterbrechung von Bahnsystemen	02.51.00↔	Synangiöse, n.n.bez.
01.32.99↔	Lobotomie und Traktotomie, sonstige	02.51.11↔	EDAS (Encephalo-duro-arterio-synangiöse)
01.39.10↔	Sonstige Inzision am Gehirn zur Entleerung eines intrazerebralen Hämatoms	02.51.12↔	EDS (Encephalo-duro-synangiöse), Auflegen von invertierter Dura auf Grosshirnrinde
01.39.11↔	Sonstige Inzision am Gehirn zur Entleerung eines intrazerebralen Abszesses	02.51.13↔	EDS (Encephalo-duro-synangiöse), Auflegen einer Arterie sowie invertierter Dura auf die Grosshirnrinde
01.39.20↔	Sonstige Inzision am Gehirn, Stereotaktische Entleerung eines intrakraniellen Hämatoms	02.51.14↔	EMS (Encephalo-myo-synangiöse)
01.39.21↔	Sonstige Inzision am Gehirn, Stereotaktische Entleerung eines intrakraniellen Abszesses	02.51.15↔	EGPS (Encephalo-galea-periost-synangiöse)
01.41↔	Operationen am Thalamus	02.51.99↔	Synangiöse, sonstige
01.42↔	Operationen am Globus pallidum	02.92↔	Plastische Rekonstruktion am Gehirn
01.51.00↔	Exzision von Läsion oder Gewebe an den Hirnhäuten, n.n.bez.	02.93.00↔	Implantation oder Ersetzen der Elektrode(n) eines intrakraniellen Neurostimulators, n.n.bez.
01.51.10↔	Exzision von Tumorgewebe an den Hirnhäuten mit Präparation von infiltriertem Nachbargewebe	02.93.10↔	Implantation oder Ersetzen von temporären Mikroelektroden zur monolokulären Ableitung und Stimulation
01.51.99↔	Exzision von Läsion oder Gewebe an den Hirnhäuten, sonstige	02.93.11↔	Implantation oder Ersetzen von temporären Mikroelektroden zur multilokulären Ableitung und Stimulation
01.52.00↔	Hemisphärektomie, n.n.bez.	02.93.20↔	Implantation oder Ersetzen von permanenten Mikroelektroden zur monolokulären Ableitung und Stimulation
01.52.10↔	Hemisphärektomie, hirneigenes intrazerebrales Tumorgewebe	02.93.21↔	Implantation oder Ersetzen von permanenten Mikroelektroden zur multilokulären Ableitung und Stimulation
01.52.11↔	Hemisphärektomie, nicht hirneigenes intrazerebrales Tumorgewebe	02.93.99↔	Implantation oder Ersetzen der Elektrode(n) eines intrakraniellen Neurostimulators, sonstige
01.52.99↔	Hemisphärektomie, sonstige	02.96↔	Einsetzen einer sphenoidalen Elektrode
01.53.00↔	Lobektomie am Gehirn, n.n.bez.	02.99.10↔	Stereotaktische Eingriffe am Liquorsystem
01.53.10↔	Lobektomie am Gehirn, hirneigenes intrazerebrales Tumorgewebe	02.99.11↔	Stereotaktische Implantation und Explantation von radioaktivem Material als selbständiger Eingriff
01.53.11↔	Lobektomie am Gehirn, nicht hirneigenes intrazerebrales Tumorgewebe	02.99.12↔	Stereotaktische Implantation von Gewebe an Schädel, Gehirn und Hirnhäuten
01.53.99↔	Lobektomie am Gehirn, sonstige	02.99.13↔	Stereotaktische Instillation von Medikamenten als selbständiger Eingriff
01.59.00↔	Sonstige Exzision oder Destruktion von Läsion oder Gewebe am Gehirn, n.n.bez.	02.99.14↔	Stereotaktische Implantation, Revision oder Wechsel von intrazerebralen Kathetern zur intraventrikulären Infusion
01.59.10↔	Sonstige Exzision von hirneigenem intrazerebralen Tumorgewebe am Gehirn	02.99.20↔	Umwandlung eines Liquorshunts (oder Hirnwasserableitung) in eine Mehrfachableitung
01.59.11↔	Sonstige Exzision von nicht hirneigenem intrazerebralen Tumorgewebe am Gehirn	02.99.29↔	Sonstige Revision und Entfernung von Liquorableitungen
01.59.12↔	Sonstige Exzision von Läsion oder Gewebe am Gehirn, Débridement einer Kontusion am Gehirn	02.99.30↔	Implantation oder Wechsel einer intrakraniellen Messsonde
01.59.19↔	Sonstige Exzision von Läsion oder Gewebe am Gehirn, sonstige	02.99.31↔	Revision (ohne Wechsel) einer intrakraniellen Messsonde
01.59.20↔	Sonstige Destruktion von hirneigenem intrazerebralen Tumorgewebe am Gehirn	02.99.40↔	Implantation oder Wechsel einer Neuroprothese
01.59.21↔	Sonstige Destruktion von nicht hirneigenem intrazerebralen Tumorgewebe am Gehirn	02.99.41↔	Revision (ohne Wechsel) einer Neuroprothese
01.59.29↔	Sonstige Destruktion von Läsion oder Gewebe am Gehirn, sonstige	02.99.50↔	Implantation und Entfernung eines Katheter-Ballon-Systems zur intrazerebralen Brachytherapie
01.59.99↔	Sonstige Exzision oder Destruktion von Läsion oder Gewebe am Gehirn, sonstige	02.99.70↔	Revision (ohne Ersetzen) der Elektroden eines intrakraniellen Neurostimulators, n.n.bez.
01.6x.11↔	Exzision und Destruktion von Tumorgewebe an der Kalotte	02.99.71↔	Revision (ohne Ersetzen) der Elektroden eines intrakraniellen Neurostimulators, stereotaktisch, permanentes Einzelelektrodensystem zur Dauerstimulation
01.6x.21↔	Exzision und Destruktion von sonstigem erkrankten Gewebe an der Kalotte	02.99.72↔	Revision (ohne Ersetzen) der Elektroden eines intrakraniellen Neurostimulators, stereotaktisch, permanentes Mehrelektrodensystem zur Dauerstimulation
02.01↔	Eröffnen einer Schädelnaht	02.99.79↔	Revision (ohne Ersetzen) der Elektroden eines intrakraniellen Neurostimulators, sonstige
02.06.10↔	Frontoorbitale Kranioplastik zur Verlagerung	02.99.90↔	Sonstige stereotaktische Operationen an Schädel, Gehirn und Hirnhäuten
02.06.20↔	Rekonstruktion des Hirnschädels ohne Beteiligung des Gesichtsschädels, mit einfachem Implantat (Knochenzement, alloplastisches Material)	04.01.00↔	Exzision eines Akustikusneurinoms, n.n.bez.
02.06.30↔	Rekonstruktion von Hirn- und Gesichtsschädel, mit einfachem Implantat (Knochenzement, alloplastisches Material)	04.01.10↔	Exzision eines Akustikusneurinoms durch Kraniotomie
02.07↔	Entfernen einer Schädelknochenplatte	04.01.11↔	Exzision eines Akustikusneurinoms, Translabrynthärer Zugang
02.12.10↔	Sonstige Rekonstruktion an den Hirnhäuten ohne Kranioplastik	04.01.99↔	Exzision eines Akustikusneurinoms, sonstige
02.12.20↔	Sonstige Rekonstruktion an den Hirnhäuten mit Kranioplastik	04.41↔	Dekompression an der Wurzel des N. trigeminus
02.12.21↔	Sonstige Duraplastik mit Kranioplastik an der Konvexität	07.13.00↔	Biopsie an der Hypophyse, frontotemporaler Zugang, n.n.bez.

07.13.10↔	Geschlossene [perkutane] [Nadel-] Biopsie an der Hypophyse durch transfrontalen Zugang	92.24.03↔	Teleradiotherapie mit Photonen, Linearbeschleuniger, Ganzkörperbestrahlung
07.13.11↔	Offene Biopsie an der Hypophyse durch transfrontalen Zugang	92.24.04↔	Teleradiotherapie mit Photonen, Linearbeschleuniger, Intraoperative Strahlentherapie
07.13.12↔	Stereotaktische Biopsie an der Hypophyse durch transfrontalen Zugang	92.24.09↔	Teleradiotherapie mit Photonen, Linearbeschleuniger, sonstige
07.13.99↔	Biopsie an der Hypophyse, transfrontaler Zugang, sonstige	92.24.11↔	Teleradiotherapie mit Photonen, Linearbeschleuniger, mit bildgestützter Einstellung, bis zu 2 Bestrahlungsfelder
07.14.00↔	Biopsie an der Hypophyse, transsphenoidaler Zugang, n.n.bez.	92.24.12↔	Teleradiotherapie mit Photonen, Linearbeschleuniger, mit bildgestützter Einstellung, mehr als 2 Bestrahlungsfelder
07.14.10↔	Geschlossene [perkutane] [Nadel-] Biopsie an der Hypophyse durch transsphenoidalen Zugang	92.24.13↔	Teleradiotherapie mit Photonen, Linearbeschleuniger, mit bildgestützter Einstellung, 3D-geplante Bestrahlung
07.14.11↔	Offene Biopsie an der Hypophyse durch transsphenoidalen Zugang	92.24.14↔	Teleradiotherapie mit Photonen, Linearbeschleuniger, mit bildgestützter Einstellung, intensitätsmodulierte Radiotherapie
07.14.12↔	Stereotaktische Biopsie an der Hypophyse durch transsphenoidalen Zugang	92.24.21↔	Teleradiotherapie mit Photonen, Linearbeschleuniger, ohne bildgestützte Einstellung, bis zu 2 Bestrahlungsfelder:
07.14.99↔	Biopsie an der Hypophyse, transsphenoidaler Zugang, sonstige	92.24.22↔	Teleradiotherapie mit Photonen, Linearbeschleuniger, ohne bildgestützte Einstellung, mehr als 2 Bestrahlungsfelder
07.15↔	Biopsie an der Hypophyse, nicht näher bezeichneter Zugang	92.24.23↔	Teleradiotherapie mit Photonen, Linearbeschleuniger, ohne bildgestützte Einstellung, 3D-geplante Bestrahlung
07.17.00↔	Biopsie am Corpus pineale, n.n.bez.	92.24.24↔	Teleradiotherapie mit Photonen, Linearbeschleuniger, ohne bildgestützte Einstellung, intensitätsmodulierte Radiotherapie
07.17.10↔	Geschlossene [perkutane] [Nadel-] Biopsie am Corpus pineale	92.24.30↔	Teleradiotherapie mit Photonen, hochkomplexe Radiotherapie mit spezialisierter Ausstattung
07.17.11↔	Offene Biopsie am Corpus pineale	92.25.00↔	Teleradiotherapie mit Elektronen, Linearbeschleuniger, n.n.bez.
07.17.12↔	Stereotaktische Biopsie am Corpus pineale	92.25.01↔	Teleradiotherapie mit Elektronen, Linearbeschleuniger, Grossfeldbestrahlung
07.17.99↔	Biopsie am Corpus pineale, sonstige	92.25.02↔	Teleradiotherapie mit Elektronen, Linearbeschleuniger, Halbkörperbestrahlung
07.51↔	Exploration im Gebiet des Corpus pineale	92.25.03↔	Teleradiotherapie mit Elektronen, Linearbeschleuniger, Ganzkörperbestrahlung
07.52↔	Inzision am Corpus pineale	92.25.04↔	Teleradiotherapie mit Elektronen, Linearbeschleuniger, Intraoperative Strahlentherapie
07.53↔	Partielle Exzision des Corpus pineale	92.25.09↔	Teleradiotherapie mit Elektronen, Linearbeschleuniger, sonstige
07.54↔	Totale Exzision des Corpus pineale	92.25.11↔	Teleradiotherapie mit Elektronen, Linearbeschleuniger, mit bildgestützter Einstellung
07.59↔	Sonstige Operationen am Corpus pineale	92.25.12↔	Teleradiotherapie mit Elektronen, Linearbeschleuniger, mit bildgestützter Einstellung, bis zu 2 Bestrahlungsfelder
07.61↔	Partielle Exzision der Hypophyse, transfrontaler Zugang	92.25.13↔	Teleradiotherapie mit Elektronen, Linearbeschleuniger, mit bildgestützter Einstellung, mehr als 2 Bestrahlungsfelder
07.62↔	Partielle Exzision an der Hypophyse, transsphenoidaler Zugang	92.25.14↔	Teleradiotherapie mit Elektronen, Linearbeschleuniger, mit bildgestützter Einstellung, 3D-geplante Bestrahlung
07.63↔	Partielle Exzision an der Hypophyse, nicht näher bezeichneter Zugang	92.25.15↔	Teleradiotherapie mit Elektronen, Linearbeschleuniger, mit bildgestützter Einstellung, intensitätsmodulierte Radiotherapie
07.64↔	Totale Exzision der Hypophyse, transfrontaler Zugang	92.25.21↔	Teleradiotherapie mit Elektronen, Linearbeschleuniger, ohne bildgestützte Einstellung, bis zu 2 Bestrahlungsfelder
07.65↔	Totale Exzision der Hypophyse, transsphenoidaler Zugang	92.25.22↔	Teleradiotherapie mit Elektronen, Linearbeschleuniger, ohne bildgestützte Einstellung, mehr als 2 Bestrahlungsfelder
07.68↔	Totale Exzision der Hypophyse, anderer näher bezeichneter Zugang	92.25.23↔	Teleradiotherapie mit Elektronen, Linearbeschleuniger, ohne bildgestützte Einstellung, 3D-geplante Bestrahlung
07.69↔	Totale Exzision der Hypophyse, nicht näher bezeichneter Zugang	92.25.24↔	Teleradiotherapie mit Elektronen, Linearbeschleuniger, ohne bildgestützte Einstellung, intensitätsmodulierte Radiotherapie
07.71↔	Exploration der Fossa hypophysialis	92.26.00↔	Teleradiotherapie mit anderen Partikelstrahlen, n.n.bez.
07.72↔	Inzision an der Hypophyse	92.26.10↔	Protonentherapie, ohne bildgestützte Einstellung, bis zu 2 Bestrahlungsfelder
07.79↔	Sonstige Operation an der Hypophyse	92.26.11↔	Protonentherapie, mit bildgestützter Einstellung, bis zu 2 Bestrahlungsfelder
38.01↔	Inzision von intrakraniellen Gefässen	92.26.20↔	Protonentherapie, ohne bildgestützte Einstellung, mehr als 2 Bestrahlungsfelder
38.31↔	Resektion von intrakraniellen Gefässen mit Anastomose	92.26.21↔	Protonentherapie, mit bildgestützter Einstellung, mehr als 2 Bestrahlungsfelder
38.41↔	Resektion von intrakraniellen Blutgefässen mit Ersatz	92.26.99↔	Teleradiotherapie mit anderen Partikelstrahlen, sonstige
38.60↔	Sonstige Exzision von Gefässen, Lokalisation n.n.bez.	92.27.00↔	Implantation oder Einsetzen radioaktiver Elemente (Brachytherapie mit umschlossenen Radionukliden), Körperoberfläche, sonstiger oder n.n.bez. Applikationsort
38.61↔	Sonstige Exzision von intrakraniellen Gefässen	92.27.10↔	Implantation oder Einsetzen radioaktiver Elemente (Brachytherapie mit umschlossenen Radionukliden), weibliche Geschlechtsorgane, n.n.bez.
39.28↔	Extrakraniell-intrakranieller Gefäss-Bypass	92.27.11↔	Implantation oder Einsetzen radioaktiver Elemente (Brachytherapie mit umschlossenen Radionukliden), intrauterin
39.2a↔	Intra-intrakranieller Gefäss-Bypass	92.27.12↔	Implantation oder Einsetzen radioaktiver Elemente (Brachytherapie mit umschlossenen Radionukliden), intravaginal
39.51.00↔	Aneurysma-Clipping, n.n.bez.		
39.51.11↔	Aneurysma-Clipping intrakraniell		
39.51.99↔	Aneurysma-Clipping, sonstige		
39.53↔	Verschluss einer arteriovenösen Fistel		
92.20↔	Infusion von flüssigem Radioisotop		
92.21.00↔	Oberflächenstrahlentherapie, n.n.bez.		
92.21.01↔	Oberflächenstrahlentherapie, bis zu 2 Bestrahlungsfelder		
92.21.02↔	Oberflächenstrahlentherapie, mehr als 2 Bestrahlungsfelder		
92.22.00↔	Orthovoltstrahlentherapie, n.n.bez.		
92.22.01↔	Orthovoltstrahlentherapie, bis zu 2 Bestrahlungsfelder		
92.22.02↔	Orthovoltstrahlentherapie, mehr als 2 Bestrahlungsfelder		
92.22.11↔	Intraoperative Röntgenstrahlentherapie, bis 300 kV		
92.22.12↔	Intraoperative Röntgenstrahlentherapie, 300 kV - < 1 MV		
92.22.19↔	Intraoperative Röntgenstrahlentherapie, sonstige		
92.23.00↔	Hochvoltstrahlentherapie, n.n.bez.		
92.23.01↔	Telekobaltgerät bis zu 2 Bestrahlungsfelder		
92.23.02↔	Telekobaltgerät 3 bis 4 Bestrahlungsfelder		
92.23.03↔	Telekobaltgerät mehr als 4 Bestrahlungsfelder oder 3D-geplante Bestrahlung		
92.23.08↔	Hochvoltstrahlentherapie, andere Isotope		
92.23.09↔	Telekobaltgerät, sonstige		
92.24.00↔	Teleradiotherapie mit Photonen, Linearbeschleuniger, n.n.bez.		
92.24.01↔	Teleradiotherapie mit Photonen, Linearbeschleuniger, Grossfeldbestrahlung		
92.24.02↔	Teleradiotherapie mit Photonen, Linearbeschleuniger, Halbkörperbestrahlung		

92.27.13↔	Implantation oder Einsetzen radioaktiver Elemente (Brachytherapie mit umschlossenen Radionukliden), intrauterin und intravaginal kombiniert	92.29.22↔	Interstitielle Brachytherapie mit Volumenimplantation von entfernbaren Strahlern in mehreren Ebenen, gepulste Dosisleistung (Pulsed dose rate)
92.27.21↔	Implantation oder Einsetzen radioaktiver Elemente (Brachytherapie mit umschlossenen Radionukliden), Körperoberfläche	92.29.23↔	Interstitielle Brachytherapie mit Volumenimplantation von entfernbaren Strahlern in mehreren Ebenen, hohe Dosisleistung
92.27.22↔	Implantation oder Einsetzen radioaktiver Elemente (Brachytherapie mit umschlossenen Radionukliden), intrakavitär	92.29.24↔	Brachytherapie mit Implantation von entfernbaren Strahlern in mehreren Ebenen, hohe Dosisleistung, intraoperativ
92.27.23↔	Implantation oder Einsetzen radioaktiver Elemente (Brachytherapie mit umschlossenen Radionukliden), intraluminal	92.29.29↔	Interstitielle Brachytherapie mit Volumenimplantation von entfernbaren Strahlern in mehreren Ebenen, sonstige
92.27.30↔	Implantation oder Einsetzen radioaktiver Elemente (Brachytherapie mit umschlossenen Radionukliden), Gefäss n.n.bez.	92.29.31↔	Interstitielle Brachytherapie mit Implantation von permanenten Strahlern, bis zu 10 Quellen
92.27.31↔	Implantation oder Einsetzen radioaktiver Elemente (Brachytherapie mit umschlossenen Radionukliden), Koronargefäss	92.29.32↔	Interstitielle Brachytherapie mit Implantation von permanenten Strahlern, von 10 bis 15 Quellen
92.27.39↔	Implantation oder Einsetzen radioaktiver Elemente (Brachytherapie mit umschlossenen Radionukliden), sonstiges Gefäss	92.29.33↔	Interstitielle Brachytherapie mit Implantation von permanenten Strahlern, von 16 bis 20 Quellen
92.27.40↔	Implantation oder Einsetzen radioaktiver Elemente (Brachytherapie mit umschlossenen Radionukliden), intraoperativ	92.29.34↔	Interstitielle Brachytherapie mit Implantation von permanenten Strahlern, von 21 bis 25 Quellen
92.27.70↔	Radioaktive Moulagen, n.n.bez.	92.29.35↔	Interstitielle Brachytherapie mit Implantation von permanenten Strahlern, von 26 bis 30 Quellen
92.27.71↔	Radioaktive Moulagen, Konstruktion und Applikation von oberflächlichen radioaktiven Moulagen	92.29.36↔	Interstitielle Brachytherapie mit Implantation von permanenten Strahlern, von 31 bis 35 Quellen
92.27.72↔	Radioaktive Moulagen, Konstruktion und Applikation von nicht auf der Körperoberfläche verwendeten Applikatoren	92.29.37↔	Interstitielle Brachytherapie mit Implantation von permanenten Strahlern, von 36 bis 40 Quellen
92.27.73↔	Radioaktive Moulagen, Konstruktion und Applikation von Augenapplikatoren	92.29.38↔	Interstitielle Brachytherapie mit Implantation von permanenten Strahlern, von 41 bis 45 Quellen
92.27.79↔	Radioaktive Moulagen, sonstige	92.29.39↔	Interstitielle Brachytherapie mit Implantation von permanenten Strahlern, von 46 bis 50 Quellen
92.28.00↔	Injektion, Instillation oder orale Gabe von Radioisotopen, n.n.bez.	92.29.3a↔	Interstitielle Brachytherapie mit Implantation von permanenten Strahlern, von 51 bis 55 Quellen
92.28.01↔	Instillation von offenen Radionukliden in Gelenke	92.29.3b↔	Interstitielle Brachytherapie mit Implantation von permanenten Strahlern, von 56 bis 60 Quellen
92.28.02↔	Radiojodtherapie bis 1,2 GBq I-131, ohne Gabe von rekombinantem Thyreotropin (rh-TSH)	92.29.3c↔	Interstitielle Brachytherapie mit Implantation von permanenten Strahlern, von 61 bis 65 Quellen
92.28.03↔	Radiojodtherapie bis 1,2 GBq I-131, mit Gabe von rekombinantem Thyreotropin (rh-TSH)	92.29.3d↔	Interstitielle Brachytherapie mit Implantation von permanenten Strahlern, von 66 bis 70 Quellen
92.28.04↔	Radiojodtherapie über 1,2 bis unter 5 GBq I-131, ohne Gabe von rekombinantem Thyreotropin (rh-TSH)	92.29.3e↔	Interstitielle Brachytherapie mit Implantation von permanenten Strahlern, mehr als 70 Quellen
92.28.05↔	Radiojodtherapie über 1,2 bis unter 5 GBq I-131, mit Gabe von rekombinantem Thyreotropin (rh-TSH)	92.29.40↔	Brachytherapie mit Oberflächenapplikatoren, n.n.bez.
92.28.06↔	Radiojodtherapie mit 5 und mehr GBq I-131, ohne Gabe von rekombinantem Thyreotropin (rh-TSH)	92.29.49↔	Brachytherapie mit Oberflächenapplikatoren, sonstige
92.28.07↔	Radiojodtherapie mit 5 und mehr GBq I-131, mit Gabe von rekombinantem Thyreotropin (rh-TSH)	92.29.51↔	Entfernung von umschlossenen Radionukliden oder inaktiven Applikatoren unter Anästhesie
92.28.11↔	Therapie mit offenen Radionukliden bei Knochenmetastasen	92.30.00↔	Stereotaktische Bestrahlung, einzeitig, n.n.bez.
92.28.13↔	Radiorezeptortherapie mit DOTA-konjugierten Somatostatin-Analoga	92.30.01↔	Stereotaktische Bestrahlung, einzeitig, zerebral, n.n.bez.
92.28.20↔	Radioimmuntherapie mit 90Y-Ibritumomab-Tiuxetan, parenteral	92.30.02↔	Stereotaktische Bestrahlung, einzeitig, extrazerebral, n.n.bez.
92.28.21↔	Gabe von Jod-131-MIBG (Metajodbenzylguanidin) parenteral	92.30.20↔	Stereotaktische Bestrahlung, einzeitig, zerebral, intensitätsmodulierte Radiotherapie
92.28.22↔	Radioimmuntherapie mit Iod 131 [I-131] tositumomab, parenteral	92.30.21↔	Stereotaktische Bestrahlung, einzeitig, zerebral, intensitätsmodulierte Bogenbestrahlung (IMAT)
92.28.31↔	Selektive intravasculäre Radiochemoembolisation mit I-131-Lipiodol	92.30.22↔	Stereotaktische Bestrahlung, einzeitig, zerebral, bildgestützte Einstellung
92.28.32↔	Selektive intravasculäre Radionuklidtherapie (SIRT) durch Embolisation von Yttrium-90-markierten Mikrosphären	92.30.30↔	Stereotaktische Bestrahlung, einzeitig, extrazerebral, intensitätsmodulierte Radiotherapie
92.28.33↔	Endovaskuläre Brachytherapie mit Rhenium-188	92.30.31↔	Stereotaktische Bestrahlung, einzeitig, extrazerebral, intensitätsmodulierte Bogenbestrahlung (IMAT)
92.28.99↔	Injektion, Instillation oder orale Gabe von Radioisotopen, sonstige	92.30.32↔	Stereotaktische Bestrahlung, einzeitig, extrazerebral, bildgestützte Einstellung
92.29.00↔	Brachytherapie mit umschlossenen Radionukliden, n.n. bez.	92.30.99↔	Stereotaktische Bestrahlung, einzeitig, sonstige
92.29.09↔	Brachytherapie mit umschlossenen Radionukliden, sonstige	92.31.00↔	Radiochirurgie mit Photonen n.n. bez., zerebral
92.29.11↔	Interstitielle Brachytherapie mit Implantation von entfernbaren Strahlern in einer Ebene, niedrige Dosisleistung	92.31.10↔	Radiochirurgie mit Photonen n.n. bez., extrazerebral
92.29.12↔	Interstitielle Brachytherapie mit Implantation von entfernbaren Strahlern in einer Ebene, gepulste Dosisleistung (Pulsed dose rate)	92.32.00↔	Mehrquellige Photon-Radiochirurgie, n.n.bez.
92.29.13↔	Interstitielle Brachytherapie mit Implantation von entfernbaren Strahlern in einer Ebene, hohe Dosisleistung	92.32.01↔	Mehrquellige Photon-Radiochirurgie, Gamma-knife
92.29.19↔	Interstitielle Brachytherapie mit Implantation von entfernbaren Strahlern in einer Ebene, sonstige	92.33.00↔	Teilchen-Radiochirurgie, n.n.bez.
92.29.21↔	Interstitielle Brachytherapie mit Volumenimplantation von entfernbaren Strahlern in mehreren Ebenen, niedrige Dosisleistung	92.33.01↔	Andere Hochvoltstrahlentherapie, stereotaktische Bestrahlung, einzeitig, zerebral
		92.33.11↔	Andere Hochvoltstrahlentherapie, stereotaktische Bestrahlung, einzeitig, extrazerebral
		92.39.00↔	Sonstige stereotaktische Radiochirurgie, n.n.bez.
		92.39.01↔	Andere Hochvoltstrahlentherapie, stereotaktische Bestrahlung, fraktioniert, zerebral, n.n.bez.
		92.39.11↔	Andere Hochvoltstrahlentherapie, stereotaktische Bestrahlung, fraktioniert, extrazerebral, n.n.bez.

92.39.20↔	Andere Hochvoltstrahlentherapie, stereotaktische Bestrahlung, fraktioniert, zerebral, intensitätsmodulierte Radiotherapie	92.39.31↔	Andere Hochvoltstrahlentherapie, stereotaktische Bestrahlung, fraktioniert, extrazerebral, intensitätsmodulierte Bogenbestrahlung (IMAT)
92.39.21↔	Andere Hochvoltstrahlentherapie, stereotaktische Bestrahlung, fraktioniert, zerebral, intensitätsmodulierte Bogenbestrahlung (IMAT)	92.39.32↔	Andere Hochvoltstrahlentherapie, stereotaktische Bestrahlung, fraktioniert, extrazerebral, bildgestützte Einstellung
92.39.22↔	Andere Hochvoltstrahlentherapie, stereotaktische Bestrahlung, fraktioniert, zerebral, bildgestützte Einstellung	92.39.39↔	Andere Hochvoltstrahlentherapie, stereotaktische Bestrahlung, fraktioniert, extrazerebral, sonstige
92.39.29↔	Andere Hochvoltstrahlentherapie, stereotaktische Bestrahlung, fraktioniert, zerebral, sonstige	92.41↔	Intraoperative Strahlentherapie mit Elektronen
92.39.30↔	Andere Hochvoltstrahlentherapie, stereotaktische Bestrahlung, fraktioniert, extrazerebral, intensitätsmodulierte Radiotherapie		

Prozedur B11-4

77.99.20↔	Totale Resektion eines Wirbelkörpers	81.63.99↔	Spondylodese oder Reoperation einer Spondylodese von 4-8 Wirbeln, sonstige
77.99.40↔	Totale Knochenresektionen an Phalangen des Fusses	81.64.00↔	Spondylodese oder Reoperation einer Spondylodese von 9 oder mehr Wirbeln, n.n.bez.
81.63.00↔	Spondylodese oder Reoperation einer Spondylodese von 4-8 Wirbeln, n.n.bez.	81.64.10↔	Spondylodese von 9 oder mehr Wirbeln, dorsal
81.63.10↔	Spondylodese von 4 - 6 Wirbeln, dorsal	81.64.11↔	Spondylodese von 9 oder mehr Wirbeln, dorsal und ventral kombiniert, interkorporal
81.63.11↔	Spondylodese von 4 - 6 Wirbeln, dorsal und ventral kombiniert, interkorporal	81.64.99↔	Spondylodese oder Reoperation einer Spondylodese von 9 oder mehr Wirbeln, sonstige
81.63.12↔	Spondylodese von 4 - 6 Wirbeln, ventral, interkorporal	81.66.10↔	Kyphoplastik, 1 Wirbelkörper
81.63.13↔	Spondylodese von 4 - 6 Wirbeln, dorsal, dynamisch	81.66.11↔	Kyphoplastik, 2 Wirbelkörper
81.63.20↔	Spondylodese von 7 - 8 Wirbeln, dorsal	81.66.12↔	Kyphoplastik, 3 Wirbelkörper
81.63.21↔	Spondylodese von 7 - 8 Wirbeln, dorsal und ventral kombiniert, interkorporal	81.66.13↔	Kyphoplastik, 4 und mehr Wirbelkörper
81.63.22↔	Spondylodese von 7 - 8 Wirbeln, ventral, interkorporal	81.66.99↔	Kyphoplastik, sonstige
81.63.23↔	Spondylodese von 7 - 8 Wirbeln, dorsal, dynamisch		

Prozedur B11-5

01.11.00↔	Geschlossene [perkutane] [Nadel-] Biopsie an den Hirnhäuten, n.n.bez.	22.2x.11↔	Infundibulotomie mit Kieferhöhlenfensterung
01.11.10↔	Stereotaktische geschlossene [perkutane] [Nadel-] Biopsie an den Hirnhäuten	22.2x.20↔	Endonasale Nasennebenhöhlen-Eröffnung durch Ballondilatation, n.n.bez.
01.11.99↔	Geschlossene [perkutane] [Nadel-] Biopsie an den Hirnhäuten, sonstige	22.2x.21↔	Endonasale Nasennebenhöhlen-Eröffnung durch Ballondilatation, Keilbeinhöhle
01.12.00↔	Offene Biopsie an den Hirnhäuten, n.n.bez.	22.2x.22↔	Endonasale Nasennebenhöhlen-Eröffnung durch Ballondilatation, Stirnhöhle
01.12.10↔	Stereotaktische offene Biopsie an den Hirnhäuten	22.2x.23↔	Endonasale Nasennebenhöhlen-Eröffnung durch Ballondilatation, Kieferhöhle
01.12.99↔	Offene Biopsie an den Hirnhäuten, sonstige	22.2x.28↔	Endonasale Nasennebenhöhlen-Eröffnung durch Ballondilatation, mehrere Nasennebenhöhlen
01.13.00↔	Geschlossene [perkutane] [Nadel-] Biopsie am Gehirn, n.n.bez.	22.2x.29↔	Endonasale Nasennebenhöhlen-Eröffnung durch Ballondilatation, sonstige
01.13.10↔	Stereotaktische geschlossene [perkutane] [Nadel-] Biopsie am Gehirn	22.2x.99↔	Sonstige Endonasale Nasennebenhöhlen-Eröffnung
01.13.99↔	Geschlossene [perkutane] [Nadel-] Biopsie am Gehirn, sonstige	22.31↔	Radikale Kieferhöhlen-Operation
01.14.00↔	Offene Biopsie am Gehirn, n.n.bez.	22.41.00↔	Sinusotomie des Sinus frontalis, n.n.bez.
01.14.10↔	Stereotaktische offene Biopsie am Gehirn	22.41.10↔	Sinusotomie des Sinus frontalis von außen
01.14.99↔	Offene Biopsie am Gehirn, sonstige	22.41.11↔	Sinusotomie des Sinus frontalis, endonasal
01.15↔	Biopsie am Schädel	22.41.12↔	Sinusotomie des Sinus frontalis, Anlage einer Mediandrainage
01.18.20↔	Offene Biopsie an intrakraniellm Blutgefäss	22.41.99↔	Sinusotomie des Sinus frontalis, sonstige
01.18.21↔	Stereotaktische offene Biopsie an intrakraniellm Blutgefäss	22.42.00↔	Sinusektomie des Sinus frontalis, n.n.bez.
01.18.29↔	Offene Biopsie an intrakraniellm Blutgefäss, sonstige	22.42.10↔	Osteoplastische Stirnhöhlenoperation mit Obliteration
01.24.21↔	Bohrlochreparation der Kalotte als Zugang	22.42.11↔	Osteoplastische Stirnhöhlenoperation ohne Obliteration
01.28↔	Einsetzen von intrakraniellen Katheter(n) via Bohrloch(löcher)	22.42.99↔	Sinusektomie des Sinus frontalis, sonstige
01.31.00↔	Inzision an den Hirnhäuten, n.n.bez.	22.53↔	Inzision an mehreren Nasennebenhöhlen
01.31.10↔	Inzision an den Hirnhäuten zur Entleerung eines subduralen Hämatoms (Hygroms)	22.61↔	Exzision einer Läsion am Sinus maxillaris durch den Zugang nach Caldwell-Luc
01.31.11↔	Inzision an den Hirnhäuten zur Entleerung eines subduralen Empyems	22.62.00↔	Exzision einer Läsion am Sinus maxillaris durch anderen Zugang, n.n.bez.
01.31.20↔	Inzision an den Hirnhäuten zur Drainage von subduraler und subarachnoidaler Flüssigkeit	22.62.10↔	Exzision einer Läsion am Sinus maxillaris, endoskopisch, n.n.bez.
01.31.99↔	Inzision an den Hirnhäuten, sonstige	22.62.11↔	Endonasale Resektion der medialen Kieferhöhlenwand
20.01↔	Myringotomie mit Paukenröhrcheneinlage	22.62.19↔	Exzision einer Läsion am Sinus maxillaris, endoskopisch, sonstige
22.01.00↔	Punktion einer Nasennebenhöhle für Aspiration oder Spülung, n.n.bez.	22.62.20↔	Exzision einer Läsion am Sinus maxillaris, offen chirurgisch, n.n.bez.
22.01.10↔	Punktion einer Nasennebenhöhle für Aspiration oder Spülung, Kieferhöhlenpunktion	22.62.21↔	Mediale Resektion der Kieferhöhlenwand, offen chirurgisch
22.01.11↔	Stirnhöhlenpunktion (z.B. nach Beck)	22.62.29↔	Exzision einer Läsion am Sinus maxillaris, offen chirurgisch, sonstige
22.01.99↔	Punktion einer Nasennebenhöhle für Aspiration oder Spülung, sonstige	22.62.99↔	Exzision einer Läsion am Sinus maxillaris durch anderen Zugang, sonstige
22.2x.00↔	Endonasale Nasennebenhöhlen-Eröffnung, n.n.bez.		
22.2x.10↔	Infundibulotomie ohne Kieferhöhlenfensterung		

22.79.00↔	Rekonstruktion einer Nasennebenhöhle, n.n.bez.	37.8e.99↔	Implantation eines Kardioverters oder Defibrillators, sonstige
22.79.10↔	Rekonstruktion des Stirnbeins	37.8f.00↔	Entfernen eines Kardioverters oder Defibrillators, n.n.bez.
22.79.11↔	Rekonstruktion oder Kranielisation einer Stirnhöhlenwand	37.8f.11↔	Entfernen eines Einkammer-Defibrillators
22.79.19↔	Sonstige Rekonstruktion einer Nasennebenhöhle	37.8f.12↔	Entfernen eines Zweikammer-Defibrillators
37.7a.21↔	Implantation einer Elektrode am Epikard, durch Thorakotomie und Sternotomie, offen chirurgisch	37.8f.13↔	Entfernen eines Defibrillators mit der Möglichkeit zur Druckmessung
37.7a.22↔	Implantation einer Elektrode am Epikard über einen subxyphoidalen Zugang, offen chirurgisch	37.8f.21↔	Entfernen eines Resynchronisationsdefibrillators (CRT-D)
37.7a.23↔	Implantation einer Elektrode am Epikard, thorakoskopisch	37.8f.22↔	Entfernen eines Einkammer-Defibrillators mit atrialem Sensing
37.7a.32↔	Implantation einer subkutanen Schockelektrode	37.8f.31↔	Entfernen eines subkutanen Defibrillatorsystems
37.7a.33↔	Implantation einer subkutanen Schockelektrode zur Verwendung mit einem subkutanen Defibrillatorsystem	37.8f.99↔	Entfernen eines Kardioverters oder Defibrillators, sonstige
37.7a.51↔	Implantation eines Drucksensors	37.9a.12↔	Entfernung oder Revision eines myokardmodulierenden Systems (CCM)
37.8a.00↔	Implantation eines permanenten Herzschrittmachers, n.n.bez.	76.70↔	Reposition einer Gesichtsschädelfraktur, n.n.bez.
37.8a.11↔	Implantation eines Einkammer-Schrittmachers	76.78.00↔	Sonstige geschlossene Reposition einer Gesichtsschädelfraktur, n.n.bez.
37.8a.21↔	Implantation eines Zweikammer-Schrittmachers, ohne antitachykarde Stimulation	76.78.10↔	Geschlossene Reposition einer Stirnhöhlenvorderwandfraktur
37.8a.22↔	Implantation eines Zweikammer-Schrittmachers, mit antitachykarde Stimulation	76.78.11↔	Endoskopische Reposition einer Stirnhöhlenvorderwandfraktur
37.8a.41↔	Implantation eines transvenösen, sondenlosen, Herzschrittmachers	76.78.20↔	Geschlossene Reposition einer Orbitafraktur
37.8a.99↔	Implantation eines permanenten Herzschrittmachers, sonstige	76.78.21↔	Endoskopische Reposition einer Orbitafraktur
37.8b.00↔	Entfernen eines permanenten Herzschrittmachers, n.n.bez.	76.78.99↔	Sonstige geschlossene Reposition einer Gesichtsschädelfraktur, sonstige
37.8b.11↔	Entfernen eines Einkammer-Schrittmachers	76.79.00↔	Sonstige offene Reposition einer Gesichtsschädelfraktur, n.n.bez.
37.8b.21↔	Entfernen eines Zweikammerschrittmachers, ohne antitachykarde Stimulation	76.79.10↔	Sonstige offene Reposition einer Fraktur des Orbitadaches
37.8b.22↔	Entfernen eines Zweikammerschrittmachers, mit antitachykarde Stimulation	76.79.11↔	Sonstige offene Reposition einer Fraktur der lateralen Orbitawand
37.8b.31↔	Entfernen eines Resynchronisationsherzschrittmachers (CRT-P)	76.79.19↔	Sonstige offene Reposition einer sonstigen Orbitafraktur
37.8b.41↔	Entfernen eines transvenösen, sondenlosen, Herzschrittmachers	76.79.20↔	Sonstige offene Reposition einer Stirnhöhlenwandfraktur
37.8b.99↔	Entfernen eines permanenten Herzschrittmachers, sonstige	76.79.30↔	Sonstige offene Reposition einer nasoethmoidalen Mittelgesichtsfraktur
37.8c↔	Implantation eines Ereignisrekorders	76.79.31↔	Sonstige offene Reposition einer zentralateralen Mittelgesichtsfraktur
37.8d↔	Entfernen eines Ereignisrekorders	76.79.39↔	Sonstige offene Reposition einer sonstigen lateralen Mittelgesichtsfraktur
37.8e.00↔	Implantation eines Kardioverters oder Defibrillators, n.n.bez.	76.79.40↔	Sonstige offene Reposition kombinierter Mittelgesichtsfrakturen (Mehrfachfraktur)
37.8e.11↔	Implantation eines Einkammer-Defibrillators	76.79.99↔	Sonstige offene Reposition einer Gesichtsschädelfraktur, sonstige
37.8e.12↔	Implantation eines Zweikammer-Defibrillators	76.97↔	Entfernen von internem Osteosynthesematerial vom Gesichtsschädelknochen
37.8e.21↔	Implantation eines Resynchronisationsdefibrillators (CRT-D)		
37.8e.22↔	Implantation eines Einkammer-Defibrillators mit atrialem Sensing		
37.8e.31↔	Implantation eines subkutanen Defibrillatorsystems		

Prozedur B11-6

00.63↔	Perkutanes Einsetzen von Stent(s) an A. carotis	01.24.30↔	Zugang zur Schädelbasis, n.n.bez.
00.64↔	Perkutanes Einsetzen von Stent(s) an sonstigen präzerebralen (extrakraniellen) Arterien	01.24.31↔	Zugang zur Schädelbasis, transoral
01.14.00↔	Offene Biopsie am Gehirn, n.n.bez.	01.24.32↔	Zugang zur Schädelbasis, transoral mit Spaltung des weichen Gaumens
01.14.10↔	Stereotaktische offene Biopsie am Gehirn	01.24.33↔	Zugang zur Schädelbasis, transoral mit Spaltung des weichen und harten Gaumens
01.14.99↔	Offene Biopsie am Gehirn, sonstige	01.24.34↔	Zugang zur Schädelbasis, transsphenoidal
01.21↔	Inzision und Drainage an den kranialen Sinus	01.24.35↔	Zugang zur Schädelbasis, transethmoidal
01.24.00↔	Sonstige Kraniotomie, n.n.bez.	01.24.36↔	Zugang zur Schädelbasis, transmastoidal
01.24.10↔	Sonstige Kraniotomie mit Dekompression	01.24.37↔	Zugang zur Schädelbasis, translabyrinthär
01.24.11↔	Sonstige Kraniotomie zur Entleerung eines epiduralen Hämatoms	01.24.38↔	Zugang zur Schädelbasis, transpyramidal
01.24.12↔	Sonstige Kraniotomie zur Entleerung eines epiduralen Empyems	01.24.39↔	Zugang zur Schädelbasis, sonstige
01.24.13↔	Sonstige Kraniotomie, Einlegen von alloplastischem Material oder Medikamententrägers in den Schädelknochen oder Epiduralraum	01.24.3a↔	Zugang zur Schädelbasis, transkondylär
01.24.14↔	Sonstige Kraniotomie, Entfernung von alloplastischem Material oder Medikamententrägers aus Schädelknochen oder Epiduralraum	01.24.3b↔	Zugang zur Schädelbasis, transorbital
01.24.15↔	Sonstige Kraniotomie, Entfernung eines Fremdkörpers aus Schädelknochen oder Epiduralraum	01.24.3c↔	Zugang zur Schädelbasis, mit Le-Fort-I-Osteotomie
01.24.16↔	Sonstige Kraniotomie, sonstige Drainage epiduraler Flüssigkeit oder aus sonstigen Gründen	01.24.3d↔	Zugang zur Schädelbasis, transnasal-transcribiform
01.24.20↔	Kraniotomie der Kalotte als Zugang, n.n.bez.	01.24.3e↔	Zugang zur Schädelbasis, transnasal-transclival
01.24.21↔	Bohrlochreparation der Kalotte als Zugang	01.24.3f↔	Zugang zur Schädelbasis, transoral-transclival
01.24.22↔	Stereotaktisch geführte Schädelöffnung über die Kalotte als Zugang	01.24.3g↔	Zugang zur Schädelbasis, transnasal-transpterygoidal
01.24.29↔	Kraniotomie der Kalotte als Zugang, sonstige	01.24.99↔	Sonstige Kraniotomie, sonstige
		01.25.00↔	Sonstige Kraniektomie, n.n.bez.
		01.25.10↔	Sonstige Kraniektomie mit Dekompression
		01.25.11↔	Sonstige Kraniektomie zur Entleerung eines epiduralen Hämatoms
		01.25.12↔	Sonstige Kraniektomie zur Entleerung eines epiduralen Empyems

01.25.13↔	Sonstige Kraniektomie zur Entfernung eines Fremdkörpers aus Schädelknochen oder Epiduralraum	04.11.10↔	Geschlossene [perkutane] [Nadel-] Biopsie an intrakraniellen Hirnnerven
01.25.14↔	Sonstige Kraniektomie mit Einlegen von alloplastischem Material oder eines Medikamententrägers in den Schädelknochen oder Epiduralraum	04.11.20↔	Geschlossene [perkutane] [Nadel-] Biopsie an extrakraniellen Hirnnerven
01.25.19↔	Sonstige Kraniektomie zur Drainage epiduraler Flüssigkeit oder aus sonstigen Gründen	04.12.00↔	Offene Biopsie an kranialem oder peripherem Nerv oder Ganglion, n.n.bez.
01.25.20↔	Sonstige Kraniektomie, Rekraniektomie mit Einbringen einer Drainage	04.12.10↔	Offene Biopsie an intrakraniellen Hirnnerven
01.25.21↔	Sonstige Kraniektomie, Rekraniektomie zur Entfernung von alloplastischem Material oder eines Medikamententrägers aus dem Schädelknochen oder Epiduralraumes	04.12.20↔	Offene Biopsie an extrakraniellen Hirnnerven
01.25.99↔	Sonstige Kraniektomie, sonstige	04.12.30↔	Offene Biopsie am Plexus brachialis
04.02↔	Durchtrennung des N. trigeminus	04.12.31↔	Offene Biopsie an Nerven der Schulter
04.03.00↔	Durchtrennung oder Quetschen (Crushing) von anderen kranialen und peripheren Nerven, n.n.bez.	04.12.32↔	Offene Biopsie an Nerven des Armes und der Hand
04.03.10↔	Durchtrennung oder Quetschen (Crushing) des N. vestibulocochlearis	04.12.33↔	Offene Biopsie an Nerven des Rumpfes
04.03.11↔	Durchtrennung oder Quetschen (Crushing) von intrakraniellen Anteilen von sonstigen Hirnnerven und Ganglien	04.12.34↔	Offene Biopsie an Nerven des Plexus lumbosacralis
04.03.20↔	Durchtrennung oder Quetschen (Crushing) von extrakraniellen Hirnnerven	04.12.35↔	Offene Biopsie an Nerven der unteren Extremität
04.03.30↔	Durchtrennung oder Quetschen (Crushing) des Plexus brachialis	04.12.99↔	Offene Biopsie an kranialem oder peripherem Nerv oder Ganglion, sonstige
04.03.31↔	Durchtrennung oder Quetschen (Crushing) von Nerven der Schulter	04.2x.00↔	Destruktion von kranialen und peripheren Nerven und Ganglien, n.n.bez.
04.03.32↔	Durchtrennung oder Quetschen (Crushing) von Nerven des Armes und der Hand	04.2x.10↔	Destruktion von intrakraniellen Hirnnerven und Ganglien
04.03.33↔	Durchtrennung oder Quetschen (Crushing) von Nerven des Rumpfes und der unteren Extremität	04.2x.20↔	Destruktion von extrakraniellen Hirnnerven
04.03.99↔	Durchtrennung oder Quetschen (Crushing) von anderen kranialen und peripheren Nerven, sonstige	04.2x.30↔	Destruktion des Plexus brachialis
04.04.00↔	Sonstige Inzision an kranialen und peripheren Nerven, n.n.bez.	04.2x.31↔	Destruktion von Nerven der Schulter
04.04.10↔	Sonstige Inzision am N. vestibulocochlearis	04.2x.32↔	Destruktion von Nerven des Armes und der Hand
04.04.11↔	Sonstige Inzision an intrakraniellen Anteilen von sonstigen Hirnnerven und Ganglien	04.2x.33↔	Destruktion von Nerven des Rumpfes und Plexus lumbosacralis
04.04.20↔	Sonstige Inzision an extrakraniellen Hirnnerven	04.2x.34↔	Destruktion von Nerven des Beines und des Fusses
04.04.30↔	Sonstige Inzision am Plexus brachialis	04.2x.39↔	Destruktion von sonstigen peripheren Nerven oder Ganglien
04.04.31↔	Sonstige Inzision an Nerven der Schulter	04.2x.99↔	Destruktion von kranialen und peripheren Nerven und Ganglien, sonstige
04.04.32↔	Sonstige Inzision an Nerven des Armes und der Hand	04.3x.00↔	Naht an kranialen oder peripheren Nerven, n.n.bez.
04.04.33↔	Sonstige Inzision an Nerven des Rumpfes und der unteren Extremität	04.3x.10↔	Epineurale Naht von extrakraniellen Hirnnerven, primär
04.04.99↔	Sonstige Inzision an kranialen und peripheren Nerven, sonstige	04.3x.11↔	Epineurale Naht des Plexus brachialis, primär
04.05.00↔	Exzision (und Destruktion) des Ganglion Gasseri, n.n.bez.	04.3x.12↔	Epineurale Naht von Nerven der Schulter, primär
04.05.10↔	Exzision des Ganglion Gasseri	04.3x.13↔	Epineurale Naht von Nerven am Arm, primär
04.05.20↔	Destruktion des Ganglion Gasseri	04.3x.14↔	Epineurale Naht von Nerven der Hand, primär
04.05.99↔	Exzision (und Destruktion) des Ganglion Gasseri, sonstige	04.3x.15↔	Epineurale Naht von Nerven des Rumpfes, primär
04.06.00↔	Sonstige Exzision von kranialen oder peripheren Ganglien, n.n.bez.	04.3x.16↔	Epineurale Naht von Nerven des Beines (inkl. Plexus lumbosacralis, Leiste, Beckenboden), primär
04.06.10↔	Exzision von intrakraniellen Ganglien	04.3x.17↔	Epineurale Naht von Nerven des Fusses, primär
04.06.20↔	Exzision von sonstigen peripheren Ganglien	04.3x.19↔	Epineurale Naht von sonstigen kranialen oder peripheren Nerven, primär
04.06.99↔	Sonstige Exzision von kranialen oder peripheren Ganglien, sonstige	04.3x.20↔	Epineurale Naht von extrakraniellen Hirnnerven, sekundär
04.07.00↔	Sonstige Exzision oder Avulsion von kranialen oder peripheren Nerven, n.n.bez.	04.3x.21↔	Epineurale Naht des Plexus brachialis, sekundär
04.07.10↔	Exzision eines Nerven zur Transplantation	04.3x.22↔	Epineurale Naht von Nerven der Schulter, sekundär
04.07.11↔	Entfernung eines Nerventransplantates	04.3x.23↔	Epineurale Naht von Nerven am Arm, sekundär
04.07.20↔	Sonstige Exzision oder Avulsion von intrakraniellen Nerven	04.3x.24↔	Epineurale Naht von Nerven an der Hand, sekundär
04.07.30↔	Sonstige Exzision oder Avulsion von extrakraniellen Hirnnerven	04.3x.25↔	Epineurale Naht von Nerven des Rumpfes, sekundär
04.07.40↔	Sonstige Exzision oder Avulsion des Plexus brachialis	04.3x.26↔	Epineurale Naht von Nerven des Beines (inkl. Plexus lumbosacralis, Leiste, Beckenboden), sekundär
04.07.41↔	Sonstige Exzision oder Avulsion von Nerven der Schulter	04.3x.27↔	Epineurale Naht von Nerven des Fusses, sekundär
04.07.42↔	Sonstige Exzision oder Avulsion von Nerven des Armes und der Hand	04.3x.29↔	Epineurale Naht von sonstigen kranialen und peripheren Nerven, sekundär
04.07.43↔	Sonstige Exzision oder Avulsion von Nerven des Rumpfes und der unteren Extremität	04.3x.30↔	Interfaszikuläre Naht von extrakraniellen Hirnnerven, primär
04.07.99↔	Sonstige Exzision oder Avulsion von kranialen oder peripheren Nerven, sonstige	04.3x.31↔	Interfaszikuläre Naht des Plexus brachialis, primär
04.08.00↔	Optikuscheidenfensterung, n.n.bez.	04.3x.32↔	Interfaszikuläre Naht von Nerven der Schulter, primär
04.08.10↔	Sonstige Operationen am N. opticus	04.3x.33↔	Interfaszikuläre Naht von Nerven am Arm, primär
04.08.99↔	Optikuscheidenfensterung, sonstige	04.3x.34↔	Interfaszikuläre Naht von Nerven an der Hand, primär
04.11.00↔	Geschlossene [perkutane] [Nadel-] Biopsie an kranialem oder peripherem Nerv oder Ganglion, n.n.bez.	04.3x.35↔	Interfaszikuläre Naht von Nerven des Rumpfes, primär
		04.3x.36↔	Interfaszikuläre Naht von Nerven des Beines (inkl. Plexus lumbosacralis, Leiste, Beckenboden), primär
		04.3x.37↔	Interfaszikuläre Naht von Nerven des Fusses, primär
		04.3x.39↔	Interfaszikuläre Naht von sonstigen kranialen und peripheren Nerven, primär
		04.3x.40↔	Interfaszikuläre Naht von extrakraniellen Hirnnerven, sekundär
		04.3x.41↔	Interfaszikuläre Naht des Plexus brachialis, sekundär
		04.3x.42↔	Interfaszikuläre Naht von Nerven der Schulter, sekundär
		04.3x.43↔	Interfaszikuläre Naht von Nerven am Arm, sekundär
		04.3x.44↔	Interfaszikuläre Naht von Nerven an der Hand, sekundär
		04.3x.45↔	Interfaszikuläre Naht von Nerven des Rumpfes, sekundär
		04.3x.46↔	Interfaszikuläre Naht von Nerven des Beines (inkl. Plexus lumbosacralis, Leiste, Beckenboden), sekundär
		04.3x.47↔	Interfaszikuläre Naht von Nerven des Fusses, sekundär

04.3x.49↔	Interfaszikuläre Naht von sonstigen kranialen und peripheren Nerven, sekundär	04.6x.73↔	Transposition mit Neurolyse und Dekompression eines Nerven der Hand
04.3x.99↔	Naht an kranialen oder peripheren Nerven, sonstige	04.6x.74↔	Transposition mit Neurolyse und Dekompression eines Nerven des Rumpfes und der unteren Extremität
04.42.00↔	Sonstige Dekompression an kranialen Nerven, n.n.bez.	04.6x.75↔	Transposition von sonstigen kranialen und peripheren Nerven
04.42.10↔	Sonstige Dekompression an kranialen Nerven, intrakraniell	04.6x.99↔	Transposition von kranialen und peripheren Nerven, sonstige
04.42.20↔	Sonstige Dekompression an kranialen Nerven, extrakraniell	04.71↔	Hypoglosso-faziale Anastomose
04.42.99↔	Sonstige Dekompression an kranialen Nerven, sonstige	04.72↔	Akzessorio-faziale Anastomose
04.49.00↔	Sonstige Dekompression oder Lösung von Adhäsionen an peripherem Nerv oder Ganglion, n.n.bez.	04.73↔	Akzessorio-hypoglossale Anastomose
04.49.10↔	Sonstige Dekompression oder Lösung von Adhäsionen am Plexus brachialis	04.74.00↔	Sonstige Anastomose eines kranialen oder peripheren Nervs, n.n.bez.
04.49.11↔	Sonstige Dekompression oder Lösung von Adhäsionen an Nerven der Schulter	04.74.10↔	Fazio-faziale Nerven-Anastomose
04.49.12↔	Sonstige Dekompression oder Lösung von Adhäsionen an Nerven des Armes	04.74.11↔	Interkosto-faszikuläre Nerven-Anastomose
04.49.13↔	Sonstige Dekompression oder Lösung von Adhäsionen an Nerven der Hand	04.74.99↔	Sonstige Anastomose eines kranialen oder peripheren Nervs, sonstige
04.49.14↔	Sonstige Dekompression oder Lösung von Adhäsionen am Plexus lumbosacralis, Leiste und Beckenboden	04.75↔	Revision einer früheren plastischen Rekonstruktion an einem kranialen oder peripheren Nerv
04.49.15↔	Sonstige Dekompression oder Lösung von Adhäsionen an Nerven des Beines	04.76↔	Plastische Rekonstruktion einer alten traumatischen Verletzung an kranialen und peripheren Nerven
04.49.16↔	Sonstige Dekompression oder Lösung von Adhäsionen an Nerven des Fusses	04.79.00↔	Sonstige Neuroplastik, n.n.bez.
04.49.99↔	Sonstige Dekompression oder Lösung von Adhäsionen an sonstigen peripheren Nerven oder Ganglion, sonstige	04.79.10↔	Transplantation und Transposition eines extrakraniellen Hirnnerven mit epineuraler Naht
04.5x.00↔	Transplantation von kranialem oder peripherem Nerv, n.n.bez.	04.79.11↔	Transplantation und Transposition des Plexus brachialis mit epineuraler Naht
04.5x.10↔	Transplantation von extrakraniellen Hirnnerven	04.79.12↔	Transplantation und Transposition von Nerven der Schulter mit epineuraler Naht
04.5x.11↔	Transplantation von Plexus brachialis und Nerven der Schulter	04.79.13↔	Transplantation und Transposition eines Nerven des Armes und der Hand mit epineuraler Naht
04.5x.12↔	Transplantation von Nerven des Armes und der Hand	04.79.14↔	Transplantation und Transposition von Nerven des Rumpfes und der unteren Extremität mit epineuraler Naht
04.5x.13↔	Transplantation von Nerven des Rumpfes und der unteren Extremität	04.79.19↔	Transplantation und Transposition eines sonstigen Nervens mit epineuraler Naht
04.5x.19↔	Transplantation von sonstigem kranialem oder peripherem Nerv	04.79.20↔	Transplantation und Transposition eines Nerven mit interfaszikulärer Naht
04.5x.99↔	Transplantation von kranialem oder peripherem Nerv, sonstige	04.79.21↔	Transplantation und Transposition eines extrakraniellen Hirnnerven mit interfaszikulärer Naht
04.6x.00↔	Transposition von kranialen und peripheren Nerven, n.n.bez.	04.79.22↔	Transplantation und Transposition des Plexus brachialis mit interfaszikulärer Naht
04.6x.10↔	Transposition eines extrakraniellen Hirnnerven mit epineuraler primärer Naht	04.79.23↔	Transplantation und Transposition von Nerven der Schulter mit interfaszikulärer Naht
04.6x.11↔	Transposition eines extrakraniellen Hirnnerven mit epineuraler sekundärer Naht	04.79.24↔	Transplantation und Transposition eines Nerven des Armes und der Hand mit interfaszikulärer Naht
04.6x.12↔	Transposition eines extrakraniellen Hirnnerven mit interfaszikulärer primärer und sekundärer Naht	04.79.25↔	Transplantation und Transposition von Nerven des Rumpfes und der unteren Extremität mit interfaszikulärer Naht
04.6x.20↔	Transposition des Plexus brachialis mit epineuraler primärer Naht	04.79.29↔	Transplantation und Transposition eines sonstigen Nervens mit interfaszikulärer Naht
04.6x.21↔	Transposition des Plexus brachialis mit epineuraler sekundärer Naht	04.79.99↔	Sonstige Neuroplastik, sonstige
04.6x.22↔	Transposition des Plexus brachialis mit interfaszikulärer primärer Naht	04.92.00↔	Implantation oder Ersetzen der Elektrode(n) eines peripheren Neurostimulators, n.n.bez.
04.6x.23↔	Transposition des Plexus brachialis mit interfaszikulärer sekundärer Naht	04.92.10↔	Implantation oder Ersetzen der Elektrode(n) eines temporären peripheren Neurostimulators, Einzelelektrodensystems, Teststimulation
04.6x.30↔	Transposition eines Nerven der Schulter mit epineuraler primärer und sekundärer Naht	04.92.11↔	Implantation oder Ersetzen der Elektrode(n) eines temporären peripheren Neurostimulators, Mehrelektrodensystems, Teststimulation
04.6x.31↔	Transposition eines Nerven der Schulter mit interfaszikulärer primärer und sekundärer Naht	04.92.20↔	Implantation oder Ersetzen der Elektrode(n) eines permanenten peripheren Neurostimulators, Stabelektrode, Einzelelektrodensystems, perkutan
04.6x.40↔	Transposition eines Nerven des Armes mit epineuraler primärer Naht	04.92.21↔	Implantation oder Ersetzen der Elektrode(n) eines permanenten peripheren Neurostimulators, Stabelektrode, Mehrelektrodensystems, perkutan
04.6x.41↔	Transposition eines Nerven des Armes mit epineuraler sekundärer Naht	04.92.30↔	Implantation oder Ersetzen der Elektrode(n) eines permanenten peripheren Neurostimulators, Plattenelektrode, Einzelelektrodensystems, offen chirurgisch
04.6x.42↔	Transposition eines Nerven des Armes mit interfaszikulärer primärer Naht	04.92.31↔	Implantation oder Ersetzen der Elektrode(n) eines permanenten peripheren Neurostimulators, Plattenelektrode, Mehrelektrodensystems, offen chirurgisch
04.6x.43↔	Transposition eines Nerven des Armes mit interfaszikulärer sekundärer Naht	04.92.40↔	Implantation oder Ersetzen einer Vagusnervstimulationselektrode
04.6x.50↔	Transposition eines Nerven des Rumpfes und der unteren Extremität mit epineuraler primärer und sekundärer Naht	04.92.99↔	Implantation oder Ersetzen der Elektrode(n) eines peripheren Neurostimulators, sonstige
04.6x.51↔	Transposition eines Nerven des Rumpfes und der unteren Extremität mit interfaszikulärer primärer und sekundärer Naht	04.93.00↔	Entfernen der Elektrode(n) eines peripheren Neurostimulators, n.n.bez.
04.6x.60↔	Transposition eines Nerven der Hand mit interfaszikulärer primärer und sekundärer Naht		
04.6x.70↔	Transposition mit Neurolyse und Dekompression eines extrakraniellen Hirnnerven		
04.6x.71↔	Transposition mit Neurolyse und Dekompression des Plexus brachialis oder eines Nerven der Schulter		
04.6x.72↔	Transposition mit Neurolyse und Dekompression eines Nerven des Armes		

04.93.10↔	Entfernen der Elektrode(n) eines peripheren Neurostimulators, Stabelektrode, Einzelelektrodensystem	08.51↔	Kanthotomie
04.93.11↔	Entfernen der Elektrode(n) eines peripheren Neurostimulators, Stabelektrode, Mehrelektrodensystem	08.52↔	Blepharorrhaphie
04.93.20↔	Entfernen der Elektrode(n) eines peripheren Neurostimulators, Plattenelektrode, Einzelelektrodensystem	08.59.00↔	Sonstige Anpassung der Lidposition, n.n.bez.
04.93.21↔	Entfernen der Elektrode(n) eines peripheren Neurostimulators, Plattenelektrode, Mehrelektrodensystem	08.59.10↔	Kanthoplastik, n.n.bez.
04.93.40↔	Entfernen einer Vagusnervenelektrode	08.59.11↔	Kanthopexie
04.93.99↔	Entfernen der Elektrode(n) eines peripheren Neurostimulators, sonstige	08.59.12↔	Korrekturoperation bei Epikanthus
04.94.10↔	Revision (ohne Ersetzen) der Elektrode(n) eines peripheren Neurostimulators, n.n.bez.	08.59.99↔	Sonstige Anpassung der Lidposition, sonstige
04.94.11↔	Revision (ohne Ersetzen) der Elektrode(n) eines peripheren Neurostimulators, Stabelektrode, Einzelelektrodensystem	08.89.10↔	Plastische Rekonstruktion des Augenlids, medialer oder lateraler Lidwinkel
04.94.12↔	Revision (ohne Ersetzen) der Elektrode(n) eines peripheren Neurostimulators, Stabelektrode, Mehrelektrodensystem	08.89.11↔	Plastische Rekonstruktion des Augenlids durch Hebung der Augenbraue
04.94.13↔	Revision (ohne Ersetzen) der Elektrode(n) eines peripheren Neurostimulators, Plattenelektrode, Einzelelektrodensystem	08.89.12↔	Plastische Rekonstruktion des Augenlids durch Entfernung eines Fettgewebeprolapses der Orbita
04.94.14↔	Revision (ohne Ersetzen) der Elektrode(n) eines peripheren Neurostimulators, Plattenelektrode, Mehrelektrodensystem	08.89.13↔	Plastische Rekonstruktion des Augenlids durch Oberflächenbehandlung mit Laser
04.94.99↔	Revision (ohne Ersetzen) der Elektrode(n) eines peripheren Neurostimulators, sonstige	08.89.14↔	Plastische Rekonstruktion des Augenlids durch sonstige Oberlidverlängerung
04.99.00↔	Sonstige Operation an kranialen und peripheren Nerven, n.n.bez.	08.89.15↔	Plastische Rekonstruktion des Augenlids durch Unterlidverlängerung
04.99.10↔	Implantation oder Ersetzen einer peripheren Neuroprothese	08.89.99↔	Sonstige plastische Rekonstruktion des Augenlids, sonstige
04.99.11↔	Revision (ohne Ersetzen) einer peripheren Neuroprothese	18.21.00↔	Exzision einer präaurikulären Fistel oder eines präaurikulären Sinus, n.n.bez.
04.99.12↔	Entfernung einer peripheren Neuroprothese	18.21.10↔	Exzision einer präaurikulären Fistel oder eines präaurikulären Sinus, nicht histographisch kontrolliert
04.99.99↔	Sonstige Operation an kranialen und peripheren Nerven, sonstige	18.21.11↔	Exzision einer präaurikulären Fistel oder eines präaurikulären Sinus, histographisch kontrolliert
05.0↔	Durchtrennung von sympathischen Nerven oder Ganglien	18.21.99↔	Exzision einer präaurikulären Fistel oder eines präaurikulären Sinus, sonstige
05.11↔	Biopsie an einem sympathischen Nerv oder Ganglion	18.29.00↔	Exzision oder Destruktion einer anderen Läsion am äusseren Ohr, n.n.bez.
05.21↔	Exzision des Ganglion sphenopalatinum	18.29.01↔	Destruktion einer Läsion am äusseren Ohr oder im äusseren Gehörgang
05.22↔	Zervikale Sympathektomie	18.29.10↔	Exzision einer anderen Läsion am äusseren Ohr oder im äusseren Gehörgang, nicht histographisch kontrolliert
05.23↔	Lumbale Sympathektomie	18.29.11↔	Exzision einer anderen Läsion am äusseren Ohr oder im äusseren Gehörgang, histographisch kontrolliert
05.24↔	Präsakrale Sympathektomie	18.29.99↔	Exzision oder Destruktion einer anderen Läsion am äusseren Ohr, sonstige
05.25↔	Periarterielle Sympathektomie	18.31.00↔	Radikale Exzision einer Läsion am äusseren Ohr, n.n.bez.
05.26↔	Thorakale Sympathektomie	18.31.10↔	Radikale Exzision einer Läsion am äusseren Ohr oder im äusseren Gehörgang oder partielle Resektion der Ohrmuschel, nicht histographisch kontrolliert
05.29↔	Sonstige Sympathektomie und Exzision eines Ganglions	18.31.11↔	Radikale Exzision einer Läsion am äusseren Ohr oder im äusseren Gehörgang oder partielle Resektion der Ohrmuschel, histographisch kontrolliert
05.81↔	Plastische Rekonstruktion an sympathischem Nerv oder Ganglion	18.31.19↔	Radikale Exzision einer Läsion am äusseren Ohr, sonstige
05.89↔	Sonstige Operation an sympathischem Nerv oder Ganglion	18.39.10↔	Resektion der Ohrmuschel, total, nicht histographisch kontrolliert
05.9↔	Sonstige Operationen am Nervensystem	18.39.11↔	Resektion der Ohrmuschel, total, histographisch kontrolliert
07.80↔	Thymektomie, n.n.bez.	18.39.19↔	Sonstige Resektion der Ohrmuschel, sonstige
07.81↔	Sonstige partielle Exzision am Thymus	21.32.10↔	Exzision und lokale Destruktion einer anderen Läsion an der Nase, nicht histographisch kontrolliert
07.82↔	Sonstige totale Exzision des Thymus	21.32.11↔	Exzision und lokale Destruktion einer anderen Läsion an der Nase, histographisch kontrolliert
07.83↔	Thorakoskopische partielle Exzision am Thymus	21.4x.00↔	Resektion der Nase, n.n.bez.
07.84↔	Thorakoskopische totale Exzision des Thymus	21.4x.10↔	Resektion der Nase, partiell, nicht histographisch kontrolliert
08.22.00↔	Exzision einer anderen kleineren Läsion am Augenlid, n.n.bez.	21.4x.11↔	Resektion der Nase, partiell, histographisch kontrolliert
08.22.10↔	Exzision einer anderen kleineren Läsion am Augenlid, nicht histographisch kontrolliert (mikrographische Chirurgie)	21.4x.20↔	Resektion der Nase, subtotal, nicht histographisch kontrolliert
08.22.11↔	Exzision einer anderen kleineren Läsion am Augenlid, histographisch kontrolliert (mikrographische Chirurgie)	21.4x.21↔	Resektion der Nase, subtotal, histographisch kontrolliert
08.22.99↔	Exzision einer anderen kleineren Läsion am Augenlid, sonstige	21.4x.30↔	Resektion der Nase, total, nicht histographisch kontrolliert
08.23.00↔	Exzision einer grösseren Läsion am Augenlid, nicht durchgehend, n.n.bez.	21.4x.31↔	Resektion der Nase, total, histographisch kontrolliert
08.23.10↔	Exzision einer grösseren Läsion am Augenlid, nicht durchgehend, nicht histographisch kontrolliert (mikrographische Chirurgie)	21.4x.99↔	Sonstige Resektion der Nase
08.23.11↔	Exzision einer grösseren Läsion am Augenlid, nicht durchgehend, histographisch kontrolliert (mikrographische Chirurgie)	27.56.10↔	Kleinflächiges Spalthauttransplantat an Lippe und Mund
08.23.99↔	Exzision einer grösseren Läsion am Augenlid, nicht durchgehend, sonstige	27.56.20↔	Grossflächiges Spalthauttransplantat an Lippe und Mund
08.24.00↔	Exzision einer grösseren Läsion am Augenlid, perforierend, n.n.bez.	27.56.30↔	Kleinflächige heterologe Hauttransplantation an die Lippe
08.24.10↔	Exzision einer grösseren Läsion am Augenlid, perforierend, nicht histographisch kontrolliert (mikrographische Chirurgie)	27.56.40↔	Grossflächig heterologe Hauttransplantation an die Lippe
08.24.11↔	Exzision einer grösseren Läsion am Augenlid, perforierend, histographisch kontrolliert (mikrographische Chirurgie)	27.56.50↔	Kleinflächige homologe Hauttransplantation an die Lippe
08.24.99↔	Exzision einer grösseren Läsion am Augenlid, perforierend, sonstige	27.56.60↔	Grossflächig homologe Hauttransplantation an die Lippe
		27.56.99↔	Sonstiges Hauttransplantat an Lippe und Mund, sonstige
		29.92↔	Durchtrennung des N. glossopharyngeus
		31.91↔	Durchtrennung des N. laryngeus
		33.31↔	Destruktion des N. phrenicus für Lungenkollaps
		34.23.20↔	Offene Biopsie an der Brustwand

38.06.00↔	Inzision von abdominalen Arterien, n.n.bez.	38.66.11↔	Sonstige Exzision des Truncus coeliacus
38.06.10↔	Inzision von viszerale Arterien, n.n.bez.	38.66.12↔	Sonstige Exzision der A. gastrica
38.06.11↔	Inzision des Truncus coeliacus	38.66.13↔	Sonstige Exzision der A. hepatica
38.06.12↔	Inzision der A. gastrica	38.66.14↔	Sonstige Exzision der A. lienalis
38.06.13↔	Inzision der A. hepatica	38.66.15↔	Sonstige Exzision der A. renalis
38.06.14↔	Inzision der A. lienalis	38.66.16↔	Sonstige Exzision der A. mesenterialis
38.06.15↔	Inzision der A. renalis	38.66.17↔	Sonstige Exzision der A. lumbalis
38.06.16↔	Inzision der A. mesenterialis	38.66.18↔	Sonstige Exzision der A. iliaca
38.06.17↔	Inzision der A. lumbalis	38.66.19↔	Sonstige Exzision viszerale Arterien, sonstige
38.06.18↔	Inzision der A. iliaca	38.66.99↔	Sonstige Exzision abdominaler Arterien, sonstige
38.06.19↔	Inzision von viszerale Arterien, sonstige	38.82.00↔	Sonstiger chirurgischer Verschluss von Gefässen am Kopf und Hals, n.n.bez.
38.06.99↔	Inzision von abdominalen Arterien, sonstige	38.82.10↔	Sonstiger chirurgischer Verschluss von extrakraniellen Arterien an Kopf und Hals
38.11↔	Endarterektomie von intrakraniellen Gefässen	38.82.20↔	Sonstiger chirurgischer Verschluss von extrakraniellen Venen an Kopf und Hals, n.n.bez.
38.12↔	Endarterektomie von anderen Gefässen an Kopf und Hals	38.82.21↔	Sonstiger chirurgischer Verschluss der V. jugularis
38.21↔	Biopsie eines Blutgefässes	38.82.22↔	Sonstiger chirurgischer Verschluss von sonstigen tiefen extrakraniellen Venen an Kopf und Hals
38.32.00↔	Resektion von anderen Gefässen am Kopf und Hals mit Anastomose, n.n.bez.	38.82.29↔	Sonstiger chirurgischer Verschluss von extrakraniellen Venen an Kopf und Hals, sonstige
38.32.10↔	Resektion von extrakraniellen Arterien an Kopf und Hals mit Anastomose	38.82.99↔	Sonstiger chirurgischer Verschluss von Gefässen am Kopf und Hals, sonstige
38.32.20↔	Resektion von extrakraniellen Venen an Kopf und Hals mit Anastomose, n.n.bez.	38.83.00↔	Sonstiger chirurgischer Verschluss von Gefässen der oberen Extremität, n.n.bez.
38.32.21↔	Resektion der V. jugularis mit Anastomose	38.83.10↔	Sonstiger chirurgischer Verschluss von Arterien der oberen Extremität, n.n.bez.
38.32.22↔	Resektion von oberflächlichen extrakraniellen Venen an Kopf und Hals mit Anastomose	38.83.11↔	Sonstiger chirurgischer Verschluss von Arterien der Hand
38.32.99↔	Resektion von anderen Gefässen an Kopf und Hals mit Anastomose, sonstige	38.83.19↔	Sonstiger chirurgischer Verschluss von sonstigen Arterien der oberen Extremität
38.33.00↔	Resektion von Gefässen der oberen Extremität (mit Anastomose), n.n.bez.	38.83.20↔	Sonstiger chirurgischer Verschluss von Venen der oberen Extremität, n.n.bez.
38.33.10↔	Resektion von Arterien der oberen Extremität mit Anastomose, n.n.bez.	38.83.21↔	Sonstiger chirurgischer Verschluss von tiefen Venen der oberen Extremität
38.33.11↔	Resektion von Arterien des Oberarms mit Anastomose	38.83.29↔	Sonstiger chirurgischer Verschluss von Venen der oberen Extremität, sonstige
38.33.12↔	Resektion der A. ulnaris mit Anastomose	38.83.99↔	Sonstiger chirurgischer Verschluss von Gefässen der oberen Extremität, sonstige
38.33.13↔	Resektion von sonstigen Arterien des Unterarms mit Anastomose	38.85.00↔	Sonstiger chirurgischer Verschluss von anderen thorakalen Gefässen, n.n.bez.
38.33.14↔	Resektion von Arterien der Hand mit Anastomose	38.85.10↔	Sonstiger chirurgischer Verschluss von anderen thorakalen Arterien, n.n.bez.
38.33.20↔	Resektion von Venen der oberen Extremität mit Anastomose, n.n.bez.	38.85.11↔	Sonstiger chirurgischer Verschluss der A. subclavia
38.33.21↔	Resektion der V. axillaris mit Anastomose	38.85.12↔	Sonstiger chirurgischer Verschluss der A. pulmonalis
38.33.22↔	Resektion von sonstigen tiefen Venen der oberen Extremität mit Anastomose	38.85.13↔	Sonstiger chirurgischer Verschluss des Truncus brachiocephalicus
38.33.23↔	Resektion von oberflächlichen Venen der oberen Extremität mit Anastomose	38.85.19↔	Sonstiger chirurgischer Verschluss von anderen thorakalen Arterien, sonstige
38.33.99↔	Resektion von Gefässen der oberen Extremität (mit Anastomose), sonstige	38.85.20↔	Sonstiger chirurgischer Verschluss von thorakalen Venen, n.n.bez.
38.35.00↔	Resektion von thorakalen Gefässen mit Anastomose, n.n.bez.	38.85.21↔	Sonstiger chirurgischer Verschluss der V. cava superior
38.35.10↔	Resektion von thorakalen Arterien mit Anastomose, n.n.bez.	38.85.22↔	Sonstiger chirurgischer Verschluss der V. pulmonalis
38.35.11↔	Resektion der A. subclavia mit Anastomose	38.85.23↔	Sonstiger chirurgischer Verschluss der V. subclavia
38.35.12↔	Resektion des Truncus brachiocephalicus mit Anastomose	38.85.28↔	Sonstiger chirurgischer Verschluss von sonstigen tiefen thorakalen Venen
38.35.13↔	Resektion der A. pulmonalis mit Anastomose	38.85.29↔	Sonstiger chirurgischer Verschluss von thorakalen Venen, sonstige
38.35.19↔	Resektion von thorakalen Arterien mit Anastomose, sonstige	38.85.99↔	Sonstiger chirurgischer Verschluss von anderen thorakalen Gefässen, sonstige
38.35.20↔	Resektion von thorakalen Venen mit Anastomose, n.n.bez.	38.86.00↔	Sonstiger chirurgischer Verschluss von abdominalen Arterien, n.n.bez.
38.35.21↔	Resektion der V. pulmonalis mit Anastomose	38.86.10↔	Sonstiger chirurgischer Verschluss von viszerale Arterien, n.n.bez.
38.35.22↔	Resektion der V. subclavia mit Anastomose	38.86.11↔	Sonstiger chirurgischer Verschluss des Truncus coeliacus
38.35.23↔	Resektion der V. cava superior mit Anastomose	38.86.12↔	Sonstiger chirurgischer Verschluss der A. gastrica
38.35.28↔	Resektion von thorakalen von sonstigen tiefen Venen mit Anastomose	38.86.13↔	Sonstiger chirurgischer Verschluss der A. hepatica
38.35.29↔	Resektion von thorakalen Venen mit Anastomose, sonstige	38.86.14↔	Sonstiger chirurgischer Verschluss der A. lienalis
38.35.99↔	Resektion von thorakalen Gefässen mit Anastomose, sonstige	38.86.15↔	Sonstiger chirurgischer Verschluss der A. renalis
38.38.00↔	Resektion von Arterien der unteren Extremität mit Anastomose, n.n.bez.	38.86.16↔	Sonstiger chirurgischer Verschluss der A. mesenterialis
38.38.10↔	Resektion der A. femoralis mit Anastomose (communis) (superficialis)	38.86.17↔	Sonstiger chirurgischer Verschluss der A. iliaca
38.38.11↔	Resektion der A. profunda femoris mit Anastomose	38.86.19↔	Sonstiger chirurgischer Verschluss von viszerale Arterien, sonstige
38.38.12↔	Resektion der A. poplitea mit Anastomose		
38.38.99↔	Resektion von Arterien der unteren Extremität mit Anastomose, sonstige		
38.42↔	Resektion von anderen Blutgefässen an Kopf und Hals mit Ersatz		
38.62↔	Sonstige Exzision von Gefässen an Kopf und Hals		
38.66.00↔	Sonstige Exzision von abdominalen Arterien, n.n.bez.		
38.66.10↔	Sonstige Exzision von viszerale Arterien, n.n.bez.		

38.86.99↔	Sonstiger chirurgischer Verschluss von abdominalen Arterien, sonstige	39.49.21↔	Wechsel eines vaskulären Implantats
38.87.00↔	Sonstiger chirurgischer Verschluss von abdominalen Venen, n.n.bez.	39.49.22↔	Entfernung eines vaskulären Implantats
38.87.10↔	Sonstiger chirurgischer Verschluss von tiefen abdominalen Venen, n.n.bez.	39.49.30↔	Ersatz eines kardialen Conduit
38.87.11↔	Sonstiger chirurgischer Verschluss der V. cava inferior	39.49.99↔	Sonstige Revision nach vaskulärem Eingriff, sonstige
38.87.12↔	Sonstiger chirurgischer Verschluss der V. iliaca communis und V. iliaca interna	39.50.00↔	Angioplastik oder Atherektomie an sonstigem(n) Nicht-Herzkranzgefäss(en), n.n.bez.
38.87.19↔	Sonstiger chirurgischer Verschluss von tiefen abdominalen Venen, sonstige	39.50.10↔	Angioplastik oder Atherektomie an sonstigem(n) Nicht-Herzkranzgefäss(en) mit Ballon, n.n.bez.
38.87.99↔	Sonstiger chirurgischer Verschluss von abdominalen Venen, sonstige	39.50.11↔	Angioplastik oder Atherektomie an sonstigem(n) Nicht-Herzkranzgefäss(en) mit einfacher Ballon
39.22.00↔	Bypass zwischen Aorta, A. subclavia und A. carotis, n.n.bez.	39.50.12↔	Angioplastik oder Atherektomie an sonstigem(n) Nicht-Herzkranzgefäss(en) mit cutting Ballon
39.22.10↔	Bypass an der A. carotis, n.n.bez.	39.50.13↔	Angioplastik oder Atherektomie an sonstigem(n) Nicht-Herzkranzgefäss(en) mit Kryoplastie-Ballon
39.22.11↔	Bypass zwischen A. carotis und A. carotis	39.50.14↔	Angioplastik oder Atherektomie an sonstigem(n) Nicht-Herzkranzgefäss(en) mit Drug eluting Ballon
39.22.12↔	Bypass zwischen A. carotis und A. vertebralis	39.50.19↔	Angioplastik oder Atherektomie an sonstigem(n) Nicht-Herzkranzgefäss(en) mit sonstiger Ballon
39.22.13↔	Bypass zwischen A. carotis und A. subclavia	39.50.20↔	Angioplastik Blade- Laserangioplastie an sonstigem(n) Nicht-Herzkranzgefäss(en)
39.22.14↔	Bypass zwischen A. carotis und Aorta	39.50.21↔	Angioplastik Thrombektomie an sonstigem(n) Nicht-Herzkranzgefäss(en)
39.22.19↔	Bypass an der A. carotis, sonstige	39.50.99↔	Angioplastik oder Atherektomie an sonstigem(n) Nicht-Herzkranzgefäss(en), sonstige
39.22.20↔	Bypass an der A. subclavia, n.n.bez.	39.55↔	Reimplantation eines aberrierenden Nierengefässes
39.22.21↔	Bypass zwischen A. subclavia und Aorta	39.56.00↔	Plastische Rekonstruktion eines Blutgefässes mit Gewebe-Patch, n.n.bez.
39.22.29↔	Bypass an der A. subclavia, sonstige	39.56.10↔	Plastische Rekonstruktion von Gefässen an Kopf und Hals mit Gewebe-Patch, n.n.bez.
39.22.99↔	Bypass zwischen Aorta, A. subclavia und A. carotis, sonstige	39.56.11↔	Plastische Rekonstruktion von intrakraniellen Gefässen mit Gewebe-Patch
39.23↔	Sonstiger intrathorakaler, vaskulärer Shunt oder Bypass	39.56.12↔	Plastische Rekonstruktion der V. jugularis mit Gewebe-Patch
39.24↔	Aorto-renaler Bypass	39.56.19↔	Plastische Rekonstruktion von Gefässen an Kopf und Hals mit Gewebe-Patch, sonstige
39.26.00↔	Sonstiger intra-abdominaler Gefäss-Shunt oder -Bypass, n.n.bez.	39.56.20↔	Plastische Rekonstruktion von Gefässen der oberen Extremität mit Gewebe-Patch, n.n.bez.
39.26.10↔	Sonstiger intra-abdominaler Gefäss-Shunt oder -Bypass, Viszeralarterien	39.56.21↔	Plastische Rekonstruktion von Arterien der oberen Extremität mit Gewebe-Patch
39.26.11↔	Sonstiger intra-abdominaler Gefäss-Shunt oder -Bypass, Aorta	39.56.22↔	Plastische Rekonstruktion der V. subclavia, V. axillaris und V. brachiocephalica mit Gewebe-Patch
39.26.12↔	Sonstiger intra-abdominaler Gefäss-Shunt oder -Bypass, A. renalis	39.56.23↔	Plastische Rekonstruktion von sonstigen tiefen Venen der oberen Extremitäten mit Gewebe-Patch
39.26.19↔	Sonstiger intra-abdominaler Gefäss-Shunt oder -Bypass, sonstige Viszeralarterien	39.56.29↔	Plastische Rekonstruktion von Gefässen der oberen Extremität mit Gewebe-Patch, sonstige
39.26.99↔	Sonstiger intra-abdominaler Gefäss-Shunt oder -Bypass, sonstige	39.56.30↔	Plastische Rekonstruktion von thorakalen Gefässen mit Gewebe-Patch, n.n.bez.
39.27.00↔	Arteriovenöser Shunt für Hämodialyse, n.n.bez.	39.56.31↔	Plastische Rekonstruktion der thorakalen Aorta mit Gewebe-Patch
39.27.10↔	AV-Fistel für Hämodialyse	39.56.32↔	Plastische Rekonstruktion der V. pulmonalis mit Gewebe-Patch
39.27.11↔	AV-Fistel mit allogenen oder alloplastischem Material für Hämodialyse	39.56.33↔	Plastische Rekonstruktion der V. cava superior mit Gewebe-Patch
39.27.99↔	Arteriovenöser Shunt für Hämodialyse, sonstige	39.56.39↔	Plastische Rekonstruktion von thorakalen Gefässen mit Gewebe-Patch, sonstige
39.29.00↔	Sonstiger (peripherer) Gefäss-Shunt oder -Bypass, n.n.bez.	39.56.40↔	Plastische Rekonstruktion abdominaler Arterien mit Gewebe-Patch, n.n.bez.
39.29.10↔	Gefäss-Shunt oder Bypass an Arterien der unteren Extremität, n.n.bez.	39.56.41↔	Plastische Rekonstruktion der abdominalen Aorta mit Gewebe-Patch
39.29.11↔	Femorofemorale Gefäss-Shunt oder -Bypass	39.56.42↔	Plastische Rekonstruktion des Truncus coeliacus mit Gewebe-Patch
39.29.12↔	Femoropoplitealer Gefäss-Shunt oder -Bypass	39.56.43↔	Plastische Rekonstruktion der A. gastrica mit Gewebe-Patch
39.29.13↔	Femorocruraler Gefäss-Shunt oder -Bypass	39.56.44↔	Plastische Rekonstruktion der A. hepatica mit Gewebe-Patch
39.29.14↔	Femoropedaler Gefäss-Shunt oder -Bypass	39.56.45↔	Plastische Rekonstruktion der A. lienalis mit Gewebe-Patch
39.29.15↔	Popliteocruraler und popliteopedaler Gefäss-Shunt oder -Bypass	39.56.46↔	Plastische Rekonstruktion der A. renalis mit Gewebe-Patch
39.29.16↔	Gefäss-Shunt oder Bypass an Arterien des Unterschenkels und des Fusses	39.56.47↔	Plastische Rekonstruktion der A. mesenterica mit Gewebe-Patch
39.29.19↔	Gefäss-Shunt oder Bypass an Arterien der unteren Extremität, sonstige	39.56.48↔	Plastische Rekonstruktion der A. iliaca mit Gewebe-Patch
39.29.20↔	Gefäss-Shunt oder Bypass an Arterien der oberen Extremität	39.56.49↔	Plastische Rekonstruktion abdominaler Arterien mit Gewebe-Patch, sonstige
39.29.30↔	Sonstiger (peripherer) Gefäss-Shunt oder -Bypass, extraanatomisch, n.n.bez.	39.56.50↔	Plastische Rekonstruktion abdominaler Venen mit Gewebe-Patch, n.n.bez.
39.29.31↔	Subclaviafemorale Gefäss-Shunt oder Bypass	39.56.51↔	Plastische Rekonstruktion der V. cava inferior mit Gewebe-Patch
39.29.32↔	Axillofemorale Gefäss-Shunt oder Bypass		
39.29.33↔	Femorofemorale Cross-over-Bypass		
39.29.39↔	Sonstiger (peripherer) Gefäss-Shunt oder -Bypass, extraanatomisch, sonstige		
39.29.40↔	Gefäss-Shunt oder -Bypass an Venen		
39.29.80↔	Temporärer intraoperativer Shunt, n.n.bez.		
39.29.81↔	Temporärer intraoperativer Shunt, arterioarteriell		
39.29.82↔	Temporärer intraoperativer Shunt, arteriovenös		
39.29.89↔	Temporärer intraoperativer Shunt, sonstige		
39.29.99↔	Sonstiger (peripherer) Gefäss-Shunt oder -Bypass, sonstige		
39.49.00↔	Sonstige Revision nach vaskulärem Eingriff, n.n.bez.		
39.49.10↔	Revision einer Gefässanastomose		
39.49.20↔	Revision eines vaskulären Implantats		

39.56.52↔	Plastische Rekonstruktion der V. iliaca mit Gewebe-Patch	39.57.52↔	Plastische Rekonstruktion der V. iliaca mit synthetischem Patch Graft
39.56.59↔	Plastische Rekonstruktion abdominaler Venen mit Gewebe-Patch, sonstige	39.57.59↔	Plastische Rekonstruktion abdominaler Venen mit synthetischem Patch Graft, sonstige
39.56.60↔	Plastische Rekonstruktion von Gefässen der unteren Extremität mit Gewebe-Patch, n.n.bez.	39.57.60↔	Plastische Rekonstruktion von Gefässen der unteren Extremität mit synthetischem Patch Graft, n.n.bez.
39.56.61↔	Plastische Rekonstruktion von Arterien der unteren Extremität mit Gewebe-Patch	39.57.61↔	Plastische Rekonstruktion von Arterien der unteren Extremität mit synthetischem Patch Graft
39.56.62↔	Plastische Rekonstruktion der V. femoralis und V.poplitea mit Gewebe-Patch	39.57.62↔	Plastische Rekonstruktion der V. femoralis und V.poplitea mit synthetischem Patch Graft
39.56.63↔	Plastische Rekonstruktion von sonstigen tiefen Venen der unteren Extremitäten mit Gewebe-Patch	39.57.63↔	Plastische Rekonstruktion von sonstigen tiefen Venen der unteren Extremitäten mit synthetischem Patch Graft
39.56.64↔	Plastische Rekonstruktion von oberflächlichen Venen des Oberschenkels mit Gewebe-Patch	39.57.64↔	Plastische Rekonstruktion von oberflächlichen Venen des Oberschenkels mit synthetischem Patch Graft
39.56.69↔	Plastische Rekonstruktion von Gefässen der unteren Extremität mit Gewebe-Patch, sonstige	39.57.69↔	Plastische Rekonstruktion von Gefässen der unteren Extremität mit synthetischem Patch Graft, sonstige
39.56.99↔	Plastische Rekonstruktion eines Blutgefässes mit Gewebe-Patch, sonstige	39.57.99↔	Plastische Rekonstruktion mit synthetischem Patch Graft, sonstige
39.57.00↔	Plastische Rekonstruktion mit synthetischem Patch Graft, n.n.bez.	39.58↔	Plastische Rekonstruktion eines Blutgefässes mit Patch Graft n.n.bez.
39.57.10↔	Plastische Rekonstruktion von Gefässen an Kopf und Hals mit synthetischem Patch Graft, n.n.bez.	39.59.10↔	Transposition von Arterien, n.n.bez.
39.57.11↔	Plastische Rekonstruktion von intrakraniellen Gefässen mit synthetischem Patch Graft	39.59.11↔	Transposition der extrakraniellen A. vertebralis
39.57.12↔	Plastische Rekonstruktion von extrakraniellen Arterien an Kopf und Hals mit synthetischem Patch Graft	39.59.12↔	Transposition von sonstigen extrakraniellen Arterien an Kopf und Hals
39.57.13↔	Plastische Rekonstruktion der V. jugularis mit synthetischem Patch Graft	39.59.13↔	Transposition von Arterien der oberen Extremität
39.57.19↔	Plastische Rekonstruktion von Gefässen an Kopf und Hals mit synthetischem Patch Graft, sonstige	39.59.14↔	Transposition von thorakalen Arterien
39.57.20↔	Plastische Rekonstruktion von Gefässen der oberen Extremität mit synthetischem Patch Graft, n.n.bez.	39.59.15↔	Transposition der A. gastrica, A. hepatica und A. lienalis
39.57.21↔	Plastische Rekonstruktion von Arterien der oberen Extremität mit synthetischem Patch Graft	39.59.16↔	Transposition der A. renalis
39.57.22↔	Plastische Rekonstruktion der V. subclavia, V. axillaris und V. brachiocephalica mit synthetischem Patch Graft	39.59.17↔	Transposition der A. mesenterica
39.57.23↔	Plastische Rekonstruktion von sonstigen tiefen Venen der oberen Extremitäten mit synthetischem Patch Graft	39.59.18↔	Transposition sonstiger viszeraler Arterien
39.57.29↔	Plastische Rekonstruktion von Gefässen der oberen Extremität mit synthetischem Patch Graft, sonstige	39.59.19↔	Transposition der A. iliaca
39.57.30↔	Plastische Rekonstruktion von thorakalen Gefässen mit synthetischem Patch Graft, n.n.bez.	39.59.20↔	Transposition von sonstigen abdominalen Arterien
39.57.31↔	Plastische Rekonstruktion der thorakalen Aorta mit synthetischem Patch Graft	39.59.21↔	Transposition von Arterien der unteren Extremität
39.57.32↔	Plastische Rekonstruktion der V. pulmonalis mit synthetischem Patch Graft	39.59.29↔	Transposition von Arterien, sonstige
39.57.33↔	Plastische Rekonstruktion der V. cava superior mit synthetischem Patch Graft	39.59.30↔	Sonstige plastische Rekonstruktion von Gefässen an Kopf und Hals, n.n.bez.
39.57.39↔	Plastische Rekonstruktion von thorakalen Gefässen mit synthetischem Patch Graft, sonstige	39.59.31↔	Sonstige plastische Rekonstruktion eines intrakraniellen Gefässes
39.57.40↔	Plastische Rekonstruktion abdominaler Arterien mit synthetischem Patch Graft, n.n.bez.	39.59.32↔	Sonstige plastische Rekonstruktion der extrakraniellen A. vertebralis
39.57.41↔	Plastische Rekonstruktion der abdominalen Aorta mit synthetischem Patch Graft	39.59.33↔	Sonstige plastische Rekonstruktion von extrakraniellen Arterien an Kopf und Hals, sonstige
39.57.42↔	Plastische Rekonstruktion des Truncus coeliacus mit synthetischem Patch Graft	39.59.34↔	Sonstige plastische Rekonstruktion der V. jugularis
39.57.43↔	Plastische Rekonstruktion der A. gastrica mit synthetischem Patch Graft	39.59.39↔	Sonstige plastische Rekonstruktion von Gefässen an Kopf und Hals, sonstige
39.57.44↔	Plastische Rekonstruktion der A. hepatica mit synthetischem Patch Graft	39.59.40↔	Sonstige plastische Rekonstruktion von Gefässen der oberen Extremität, n.n.bez.
39.57.45↔	Plastische Rekonstruktion der A. lienalis mit synthetischem Patch Graft	39.59.41↔	Sonstige plastische Rekonstruktion von Arterien der oberen Extremität
39.57.46↔	Plastische Rekonstruktion der A. renalis mit synthetischem Patch Graft	39.59.42↔	Sonstige plastische Rekonstruktion der V. subclavia, V. axillaris und V. brachiocephalica
39.57.47↔	Plastische Rekonstruktion der A. mesenterica mit synthetischem Patch Graft	39.59.48↔	Sonstige plastische Rekonstruktion von sonstigen tiefen Venen der oberen Extremität
39.57.48↔	Plastische Rekonstruktion der A. iliaca mit synthetischem Patch Graft	39.59.49↔	Sonstige plastische Rekonstruktion von Gefässen der oberen Extremität, sonstige
39.57.49↔	Plastische Rekonstruktion abdominaler Arterien mit synthetischem Patch Graft, sonstige	39.59.50↔	Sonstige plastische Rekonstruktion von thorakalen Gefässen, n.n.bez.
39.57.50↔	Plastische Rekonstruktion abdominaler Venen mit synthetischem Patch Graft, n.n.bez.	39.59.51↔	Sonstige plastische Rekonstruktion der thorakalen Aorta
39.57.51↔	Plastische Rekonstruktion der V. cava inferior mit synthetischem Patch Graft	39.59.52↔	Sonstige plastische Rekonstruktion der A. pulmonalis
		39.59.53↔	Sonstige plastische Rekonstruktion von thorakalen Arterien, sonstige
		39.59.54↔	Sonstige plastische Rekonstruktion der V. pulmonalis
		39.59.55↔	Sonstige plastische Rekonstruktion der V. cava superior
		39.59.59↔	Sonstige plastische Rekonstruktion von thorakalen Gefässen, sonstige
		39.59.60↔	Sonstige plastische Rekonstruktion von abdominalen Arterien, n.n.bez.
		39.59.61↔	Sonstige plastische Rekonstruktion der abdominalen Aorta
		39.59.62↔	Sonstige plastische Rekonstruktion des Truncus coeliacus
		39.59.63↔	Sonstige plastische Rekonstruktion der A. gastrica
		39.59.64↔	Sonstige plastische Rekonstruktion A. hepatica
		39.59.65↔	Sonstige plastische Rekonstruktion der A. lienalis

39.59.66↔	Sonstige plastische Rekonstruktion der A. renalis	39.99.10↔	Aortopexie
39.59.67↔	Sonstige plastische Rekonstruktion der A. mesenterica	39.99.20↔	Operationen bei kongenitalen Gefässanomalien, n.n.bez.
39.59.68↔	Sonstige plastische Rekonstruktion der A. iliaca	39.99.21↔	Operationen bei kongenitaler Anomalie des Aortenisthmus (Stenose) oder bei unterbrochenem Aortenbogen
39.59.69↔	Sonstige plastische Rekonstruktion von abdominalen Arterien, sonstige	39.99.22↔	Operationen bei kongenitalen Anomalien der A. oder V. pulmonalis oder bei A. lusoria
39.59.70↔	Sonstige plastische Rekonstruktion von abdominalen Venen, n.n.bez.	39.99.23↔	Operationen bei kongenitalen Anomalien der V. cava
39.59.71↔	Sonstige plastische Rekonstruktion der V. cava inferior	39.99.24↔	Operationen bei kongenitalen Kollateralgefässen und Unifokalisierung
39.59.72↔	Sonstige plastische Rekonstruktion der V. iliaca	39.99.30↔	Katheterinterventioneller Verschluss des Ductus arteriosus Botalli, n.n.bez.
39.59.79↔	Sonstige plastische Rekonstruktion von abdominalen Venen, sonstige	39.99.31↔	Katheterinterventioneller Verschluss des Ductus arteriosus Botalli, mit Coil
39.59.80↔	Sonstige plastische Rekonstruktion von Gefässen der unteren Extremität, n.n.bez.	39.99.32↔	Katheterinterventioneller Verschluss des Ductus arteriosus Botalli, mit Amplatz-Ductus-Occluder
39.59.81↔	Sonstige plastische Rekonstruktion von Arterien der unteren Extremität	39.99.38↔	Katheterinterventioneller Verschluss des Ductus arteriosus Botalli, sonstige
39.59.82↔	Sonstige plastische Rekonstruktion der V. femoralis	39.99.39↔	Operationen bei sonstigen kongenitalen Gefässanomalien
39.59.83↔	Sonstige plastische Rekonstruktion der V. poplitea	39.99.99↔	Sonstige Operationen an Blutgefässen, sonstige
39.59.88↔	Sonstige plastische Rekonstruktion von sonstigen tiefen Venen der unteren Extremität	40.11.10↔	Offene (Inzisions-) Biopsie eines mediastinalen, paraaortalen, iliakalen oder pelvinalen Lymphknotens
39.59.89↔	Sonstige plastische Rekonstruktion von Gefässen der unteren Extremität, sonstige	40.11.11↔	Offene (Inzisions-) Biopsie eines zervikalen, supraclaviculären, axillären oder inguinalen Lymphknotens
39.59.90↔	Sonstige plastische Rekonstruktion eines Gefässes, Venenklappenplastik	44.01↔	Trunkuläre Vagotomie
39.75.11↔	Perkutan-transluminale Gefässintervention, sonstige Gefässe, Rotationsthrombektomie	77.40.20↔	Knochenbiopsie, ohne Angabe der Lokalisation, Offene Knochenbiopsie
39.76.00↔	Perkutane transluminale endovaskuläre Intervention an präzerebralem(en) (extrakraniell(en)) Gefäss(en), n.n.bez.	77.40.99↔	Knochenbiopsie, ohne Angabe der Lokalisation, sonstige
39.76.10↔	Perkutane Ballonangioplastie an präzerebralem(en) (extrakraniell(en)) Gefäss(en)	77.41.00↔	Knochenbiopsie von Skapula, Klavikula, Rippen und Sternum, n.n.bez.
39.76.20↔	Perkutane Bladeangioplastie an präzerebralem(en) (extrakraniell(en)) Gefäss(en)	77.41.20↔	Knochenbiopsie von Skapula, Klavikula, Rippen und Sternum, Offene Knochenbiopsie
39.76.30↔	Perkutane Laserangioplastie an präzerebralem(en) (extrakraniell(en)) Gefäss(en)	77.41.99↔	Knochenbiopsie von Skapula, Klavikula, Rippen und Sternum, sonstige
39.76.40↔	Perkutane Atherektomie an präzerebralem(en) (extrakraniell(en)) Gefäss(en)	77.42.00↔	Knochenbiopsie am Humerus, n.n.bez.
39.76.50↔	Perkutane selektive Thrombolysen an extrakraniellen Gefässen des Kopfes und Halses	77.42.20↔	Knochenbiopsie am Humerus, Offene Knochenbiopsie
39.76.60↔	Perkutane Thrombektomie an präzerebralem(en) (extrakraniell(en)) Gefäss(en), n.n.bez.	77.42.99↔	Knochenbiopsie am Humerus, sonstige
39.76.61↔	Perkutane Rotationsthrombektomie an präzerebralem(en) (extrakraniell(en)) Gefäss(en)	77.43.00↔	Knochenbiopsie an Radius und Ulna, n.n.bez.
39.76.62↔	Perkutane stentgestützte Thrombektomie an extrakraniellen Gefässen	77.43.20↔	Knochenbiopsie an Radius und Ulna, Offene Knochenbiopsie
39.76.69↔	Perkutane Thrombektomie an präzerebralem(en) (extrakraniell(en)) Gefäss(en), sonstige	77.43.99↔	Knochenbiopsie an Radius und Ulna, sonstige
39.76.70↔	Perkutane endovaskuläre Fremdkörperentfernung aus extrakraniellen Gefässen des Kopfes und Halses	77.44.00↔	Knochenbiopsie an Karpalia und Metakarpalia, n.n.bez.
39.76.99↔	Perkutane transluminale endovaskuläre Intervention an präzerebralem(en) (extrakraniell(en)) Gefäss(en), sonstige	77.44.20↔	Knochenbiopsie an Karpalia und Metakarpalia, Offene Knochenbiopsie
39.77.50↔	Perkutane selektive Thrombolysen von intrakraniell(en) Gefäss(en)	77.44.99↔	Knochenbiopsie an Karpalia und Metakarpalia, sonstige
39.77.70↔	Perkutane endovaskuläre Fremdkörperentfernung aus intrakraniell(en) Gefäss(en)	77.45.00↔	Knochenbiopsie am Femur, n.n.bez.
39.8x.00↔	Operationen am Glomus caroticum, Sinus caroticus und anderen Paraganglien, n.n.bez.	77.45.20↔	Knochenbiopsie am Femur, Offene Knochenbiopsie
39.8x.10↔	Exploration des Glomus caroticum und anderer Paraganglien	77.45.99↔	Knochenbiopsie am Femur, sonstige
39.8x.11↔	Exzision des Glomus caroticum und anderer Paraganglien	77.46.00↔	Knochenbiopsie an der Patella, n.n.bez.
39.8x.20↔	Implantation oder Ersetzen eines Impulsgenerators zur Aktivierung des Baroreflexes	77.46.20↔	Knochenbiopsie an der Patella, Offene Knochenbiopsie
39.8x.21↔	Revision (ohne Wechsel) eines Impulsgenerators zur Aktivierung des Baroreflexes	77.46.99↔	Knochenbiopsie an der Patella, sonstige
39.8x.22↔	Entfernen eines Impulsgenerators zur Aktivierung des Baroreflexes	77.47.00↔	Knochenbiopsie an Tibia und Fibula, n.n.bez.
39.8x.30↔	Implantation oder Ersetzen einer (von) Elektrode(n) zur Aktivierung des Baroreflexes	77.47.20↔	Knochenbiopsie an Tibia und Fibula, Offene Knochenbiopsie
39.8x.31↔	Revision (ohne Wechsel) einer (von) Elektrode(n) zur Aktivierung des Baroreflexes	77.47.99↔	Knochenbiopsie an Tibia und Fibula, sonstige
39.8x.32↔	Entfernen einer (von) Elektrode(n) zur Aktivierung des Baroreflexes	77.48.00↔	Knochenbiopsie an Tarsalia und Metatarsalia, n.n.bez.
39.8x.99↔	Operationen am Glomus caroticum, Sinus caroticus und anderen Paraganglien, sonstige	77.48.20↔	Knochenbiopsie an Tarsalia und Metatarsalia, Offene Knochenbiopsie
39.99.00↔	Sonstige Operationen an Blutgefässen, n.n.bez.	77.48.99↔	Knochenbiopsie an Tarsalia und Metatarsalia, sonstige
		77.49.00↔	Knochenbiopsie an anderen näher bezeichneten Knochen, ausser Gesichtsschädelknochen, n.n.bez.
		77.49.21↔	Knochenbiopsie an anderen näher bezeichneten Knochen, ausser Gesichtsschädelknochen, Knochenbiopsie an der Wirbelsäule, Offene Knochenbiopsie
		77.49.41↔	Knochenbiopsie an anderen näher bezeichneten Knochen, ausser Gesichtsschädelknochen, Knochenbiopsie an Phalangen des Fusses, Offene Knochenbiopsie
		77.49.91↔	Knochenbiopsie an anderen näher bezeichneten Knochen, ausser Gesichtsschädelknochen, Offene Knochenbiopsie
		77.49.99↔	Knochenbiopsie an anderen näher bezeichneten Knochen, ausser Gesichtsschädelknochen, sonstige
		77.61.11↔	Lokale Resektion von Knochenläsion oder -gewebe an einer Rippe
		77.61.12↔	Lokale Resektion von Knochenläsion oder -gewebe am Sternum
		77.81.11↔	Sonstige partielle Knochenresektion an einer Rippe

77.81.12↔	Sonstige partielle Knochenresektion am Sternum	80.88.40↔	Débridement an sonstigen Fussgelenken
79.24↔	Offene Reposition einer Fingerfraktur ohne innere Knochenfixation	80.88.50↔	Zystenexstirpation an sonstigen Gelenken von Fuss und Zehen
80.81.00↔	Sonstige lokale Exzision oder Destruktion einer Gelenksläsion an der Schulter, n.n.bez.	80.88.59↔	Sonstige lokale Exzision oder Destruktion an sonstigen Gelenken von Fuss und Zehen
80.81.10↔	Débridement am Humeroglenoidalgelenk	80.88.99↔	Sonstige lokale Exzision oder Destruktion einer Gelenksläsion an Fuss und Zehen, sonstige
80.81.11↔	Zystenexstirpation am Humeroglenoidalgelenk	80.89.00↔	Sonstige lokale Exzision oder Destruktion einer Gelenksläsion an anderer bezeichneter Lokalisation, n.n.bez.
80.81.19↔	Sonstige lokale Exzision oder Destruktion am Humeroglenoidalgelenk	80.89.20↔	Arthroskopische lokale Exzision oder Destruktion einer Gelenksläsion am Iliosakralgelenk
80.81.20↔	Débridement am Akromioklavikulargelenk	80.89.21↔	Débridement am Iliosakralgelenk
80.81.21↔	Zystenexstirpation am Akromioklavikulargelenk	80.89.22↔	Zystenexstirpation am Iliosakralgelenk
80.81.29↔	Sonstige lokale Exzision oder Destruktion am Akromioklavikulargelenk	80.89.29↔	Sonstige lokale Exzision oder Destruktion am Iliosakralgelenk
80.81.99↔	Sonstige lokale Exzision oder Destruktion einer Gelenksläsion an der Schulter, sonstige	80.89.41↔	Débridement einer Gelenksläsion an anderer bezeichneter Lokalisation
80.82.00↔	Sonstige lokale Exzision oder Destruktion einer Gelenksläsion am Ellenbogen, n.n.bez.	80.89.42↔	Zystenexstirpation an Gelenken anderer bezeichneter Lokalisation
80.82.10↔	Arthroskopische lokale Exzision oder Destruktion einer Gelenksläsion am Ellenbogen	80.90.00↔	Sonstige Exzision an einem Gelenk, n.n.bez.
80.82.11↔	Débridement am Ellenbogengelenk	80.90.10↔	Arthroskopische Exzision an einem Gelenk
80.82.12↔	Zystenexstirpation am Ellenbogengelenk	80.90.99↔	Sonstige Exzision an einem Gelenk, sonstige
80.82.99↔	Sonstige lokale Exzision oder Destruktion einer Gelenksläsion am Ellenbogen, sonstige	80.91.00↔	Sonstige Exzision an der Schulter, n.n.bez.
80.83.00↔	Sonstige lokale Exzision oder Destruktion einer Gelenksläsion am Handgelenk, n.n.bez.	80.91.10↔	Arthroskopische Exzision am Humeroglenoidalgelenk
80.83.10↔	Arthroskopische lokale Exzision oder Destruktion einer Gelenksläsion am Handgelenk	80.91.11↔	Sonstige Exzision am Humeroglenoidalgelenk
80.83.11↔	Débridement am Handgelenk	80.91.20↔	Arthroskopische Exzision am Akromioklavikulargelenk
80.83.12↔	Zystenexstirpation am Handgelenk	80.91.21↔	Sonstige Exzision am Akromioklavikulargelenk
80.83.99↔	Sonstige lokale Exzision oder Destruktion einer Gelenksläsion am Handgelenk, sonstige	80.91.30↔	Entnahme eines Knorpeltransplantates an der Schulter
80.85.00↔	Sonstige lokale Exzision oder Destruktion einer Gelenksläsion an der Hüfte, n.n.bez.	80.91.99↔	Sonstige Exzision an der Schulter, sonstige
80.85.10↔	Arthroskopische lokale Exzision oder Destruktion einer Gelenksläsion an der Hüfte	80.92.00↔	Sonstige Exzision am Ellenbogen, n.n.bez.
80.85.11↔	Débridement am Hüftgelenk	80.92.10↔	Arthroskopische Exzision am Ellenbogen
80.85.12↔	Zystenexstirpation am Hüftgelenk	80.92.11↔	Entnahme eines Knorpeltransplantates am Ellenbogengelenk
80.85.99↔	Sonstige lokale Exzision oder Destruktion einer Gelenksläsion an der Hüfte, sonstige	80.92.99↔	Sonstige Exzision am Ellenbogen, sonstige
80.86.00↔	Sonstige lokale Exzision oder Destruktion einer Gelenksläsion am Knie, n.n.bez.	80.93.00↔	Sonstige Exzision am Handgelenk, n.n.bez.
80.86.10↔	Arthroskopische lokale Exzision oder Destruktion am Kniegelenk	80.93.10↔	Arthroskopische Exzision am Handgelenk
80.86.11↔	Débridement am Kniegelenk	80.93.11↔	Entnahme eines Knorpeltransplantates am Handgelenk
80.86.12↔	Zystenexstirpation am Kniegelenk	80.93.12↔	Resektion des Discus triangularis am Handgelenk
80.86.13↔	Exzision eines Meniskusganglions am Kniegelenk	80.93.99↔	Sonstige Exzision am Handgelenk, sonstige
80.86.99↔	Sonstige lokale Exzision oder Destruktion einer Gelenksläsion am Knie, sonstige	80.94↔	Sonstige Exzision an Hand- und Fingergelenk
80.87.00↔	Sonstige lokale Exzision oder Destruktion einer Gelenksläsion am Sprunggelenk, n.n.bez.	80.95.00↔	Sonstige Exzision am Hüftgelenk, n.n.bez.
80.87.10↔	Arthroskopische lokale Exzision oder Destruktion einer Gelenksläsion am oberen Sprunggelenk	80.95.10↔	Arthroskopische Exzision am Hüftgelenk
80.87.11↔	Débridement am oberen Sprunggelenk	80.95.11↔	Entnahme eines Knorpeltransplantates am Hüftgelenk
80.87.12↔	Zystenexstirpation am oberen Sprunggelenk	80.95.99↔	Sonstige Exzision am Hüftgelenk, sonstige
80.87.19↔	Sonstige lokale Exzision oder Destruktion einer Gelenksläsion am oberen Sprunggelenk	80.96.00↔	Sonstige Exzision am Knie, n.n.bez.
80.87.20↔	Arthroskopische lokale Exzision oder Destruktion einer Gelenksläsion am unteren Sprunggelenk	80.96.10↔	Arthroskopische Exzision am Kniegelenk
80.87.21↔	Débridement am unteren Sprunggelenk	80.96.20↔	Entnahme eines Knorpeltransplantates am Kniegelenk, arthroskopisch
80.87.22↔	Zystenexstirpation am unteren Sprunggelenk	80.96.21↔	Entnahme eines Knorpeltransplantates am Kniegelenk, offen chirurgisch
80.87.29↔	Sonstige lokale Exzision oder Destruktion einer Gelenksläsion am unteren Sprunggelenk	80.96.99↔	Sonstige Exzision am Knie, sonstige
80.87.99↔	Sonstige lokale Exzision oder Destruktion einer Gelenksläsion am Sprunggelenk, sonstige	80.97.00↔	Sonstige Exzision am Sprunggelenk, n.n.bez.
80.88.00↔	Sonstige lokale Exzision oder Destruktion einer Gelenksläsion an Fuss und Zehen, n.n.bez.	80.97.10↔	Arthroskopische Exzision am oberen Sprunggelenk
80.88.10↔	Arthroskopische lokale Exzision oder Destruktion einer Gelenksläsion an Fuss und Zehen	80.97.11↔	Sonstige Exzision am oberen Sprunggelenk
80.88.20↔	Débridement am Metatarsophalangealgelenk	80.97.20↔	Arthroskopische Exzision am unteren Sprunggelenk
80.88.21↔	Zystenexstirpation am Metatarsophalangealgelenk	80.97.21↔	Sonstige Exzision am unteren Sprunggelenk
80.88.29↔	Sonstige lokale Exzision oder Destruktion am Metatarsophalangealgelenk	80.97.30↔	Entnahme eines Knorpeltransplantates am Sprunggelenk
80.88.30↔	Débridement an Zehengelenken	80.97.99↔	Sonstige Exzision am Sprunggelenk, sonstige
		80.98.00↔	Sonstige Exzision an Fuss- und Zehengelenk, n.n.bez.
		80.98.10↔	Arthroskopische Exzision an Fuss- und Zehengelenken
		80.98.11↔	Sonstige Exzision am Metatarsophalangealgelenk
		80.98.12↔	Sonstige Exzision an sonstigen Fussgelenken
		80.98.13↔	Sonstige Exzision an Zehengelenken
		80.98.99↔	Sonstige Exzision an Fuss- und Zehengelenk, sonstige
		80.99.00↔	Sonstige Exzision an einem Gelenk an anderer bezeichneter Lokalisation, n.n.bez.
		80.99.10↔	Arthroskopische Exzision am Sternoklavikulargelenk
		80.99.11↔	Sonstige Exzision am Sternoklavikulargelenk
		80.99.20↔	Arthroskopische Exzision am Iliosakralgelenk
		80.99.21↔	Sonstige Exzision am Iliosakralgelenk
		80.99.30↔	Arthroskopische Exzision an der Symphyse
		80.99.31↔	Sonstige Exzision an der Symphyse
		80.99.90↔	Arthroskopische Exzision an einem Gelenk an anderer bezeichneter Lokalisation

80.99.91↔	Entnahme eines Knorpeltransplantates an einem Gelenk an anderer bezeichneter Lokalisation	82.46.20↔	Naht an einem Muskel der Hand
80.99.99↔	Sonstige Exzision an einem Gelenk an anderer bezeichneter Lokalisation, sonstige	82.46.99↔	Naht an Muskel oder Faszie der Hand, sonstige
81.25↔	Arthrodese am Radiokarpalgelenk	82.51↔	Verlängerung einer Sehne der Hand
81.44.00↔	Stabilisierung der Patella, n.n.bez.	82.52↔	Verkürzung einer Sehne der Hand
81.44.10↔	Stabilisierung der Patella, Retinakulumspaltung, lateral	82.53↔	Reinsertion einer Sehne der Hand
81.44.11↔	Stabilisierung der Patella, Retinakulumspaltung, lateral mit Zügelungsoperation	82.54↔	Reinsertion eines Muskels der Hand
81.44.12↔	Stabilisierung der Patella, Verlagerung des Patellarsehnenansatzes	82.55↔	Sonstige Längenänderung an Muskel oder Sehne der Hand
81.44.13↔	Stabilisierung der Patella, Verlagerung des Patellarsehnenansatzes mit Knochenspan	82.56↔	Sonstiger Transfer oder Transplantation einer Sehne der Hand
81.44.14↔	Stabilisierung der Patella mittels MPFL (Mediales Patello-Femorales Ligament)-Plastik	82.57.00↔	Sonstige Transposition einer Sehne der Hand, n.n.bez.
81.44.99↔	Stabilisierung der Patella, sonstige	82.57.10↔	Sonstige Transposition einer Sehne der Hand, Transposition einer Beugesehne der Hand
81.45.00↔	Sonstige Rekonstruktion an den Kreuzbändern, n.n.bez.	82.57.99↔	Sonstige Transposition einer Sehne der Hand, sonstige
81.45.10↔	Rekonstruktion des vorderen Kreuzbandes mit autogener Patellarsehne, arthroskopisch	82.58↔	Sonstiger Transfer oder Transplantation eines Handmuskels
81.45.11↔	Rekonstruktion des hinteren Kreuzbandes mit autogener Patellarsehne, arthroskopisch	82.59↔	Sonstige Transposition eines Handmuskels
81.45.12↔	Rekonstruktion des vorderen Kreuzbandes mit Semitendinosus- und/oder Gracilis-Sehne, arthroskopisch	82.61↔	Pollisation mit Übertragung von Nerven und Blutversorgung
81.45.13↔	Rekonstruktion des hinteren Kreuzbandes mit Semitendinosus- und/oder Gracilis-Sehne, arthroskopisch	82.69↔	Sonstige Rekonstruktion des Daumens
81.45.19↔	Sonstige Rekonstruktion an den Kreuzbändern, arthroskopisch	82.71↔	Rekonstruktion eines Ringbandes
81.45.20↔	Rekonstruktion des vorderen Kreuzbandes mit autogener Patellarsehne, offen chirurgisch	82.72.00↔	Plastische Operation an der Hand mit Muskel- oder Faszien-Transplantat, n.n.bez.
81.45.21↔	Rekonstruktion des hinteren Kreuzbandes mit autogener Patellarsehne, offen chirurgisch	82.72.10↔	Plastische Operation mit Muskel- oder Faszien-Transplantat an einem Finger
81.45.22↔	Rekonstruktion des vorderen Kreuzbandes mit Semitendinosus- und/oder Gracilis-Sehne, offen chirurgisch	82.72.11↔	Plastische Operation mit Muskel- oder Faszien-Transplantat an sonstigen Teilen der Hand
81.45.23↔	Rekonstruktion des hinteren Kreuzbandes mit Semitendinosus- und/oder Gracilis-Sehne, offen chirurgisch	82.72.99↔	Plastische Operation an der Hand mit Muskel- oder Faszien-Transplantat, sonstiges
81.45.29↔	Sonstige Rekonstruktion an den Kreuzbändern, offen chirurgisch	82.79↔	Plastische Operation an der Hand mit anderem Transplantat oder Implantat
81.45.99↔	Sonstige Rekonstruktion an den Kreuzbändern, sonstige	82.81↔	Transfer eines Fingers, ausgenommen Daumen
81.71.00↔	Arthroplastik mit Implantat am Metakarpophalangeal- und Interphalangealgelenk, n.n.bez.	82.82↔	Plastische Rekonstruktion einer Spalthand
81.71.10↔	Implantation einer sonstigen Fingergelenkendoprothese	82.83↔	Plastische Rekonstruktion bei Makrodaktylie
81.71.99↔	Arthroplastik mit Implantat am Metakarpophalangeal- und Interphalangealgelenk, sonstige	82.85↔	Sonstige Tenodese an der Hand
81.72↔	Arthroplastik ohne Implantat am Metakarpophalangeal- und Interphalangealgelenk	82.86.00↔	Sonstige Tenoplastik an der Hand, n.n.bez.
81.74.00↔	Arthroplastik mit Implantat am Karpokarpal- oder Karpometakarpalgelenk, n.n.bez.	82.86.10↔	Tenoplastik von Beugesehnen der Hand
81.74.10↔	Implantation einer Daumensattelgelenkendoprothese	82.86.11↔	Schaffung eines Transplantlagers für Sehnen an der Hand
81.74.99↔	Arthroplastik mit Implantat am Karpokarpal- oder Karpometakarpalgelenk, sonstige	82.86.12↔	Revision (ohne Wechsel) eines Sehnenimplantats an der Hand
81.93.00↔	Naht an Kapsel oder Ligament der oberen Extremitäten, n.n.bez.	82.86.13↔	Wechsel eines Sehnenimplantats an der Hand
81.93.10↔	Naht des Bandapparates der Klavikula	82.86.99↔	Sonstige Tenoplastik an der Hand, sonstige
81.93.20↔	Naht des radioulnaren Ringbandes	82.89.10↔	Sehnenscheidenplastik an der Hand
81.93.21↔	Naht des distalen radioulnaren Bandapparates	82.89.11↔	Knöcherne Refixation von Bänder der Handwurzel und Mittelhand
81.93.30↔	Naht an Kapsel oder Ligament der oberen Extremitäten, Handwurzel und Mittelhand	82.89.12↔	Knöcherne Refixation von sonstigen Bänder der Hand
81.93.99↔	Naht an Kapsel oder Ligament der oberen Extremitäten, sonstige	82.89.13↔	Gelenkübergreifende Weichteildistraktion bei kongenitalen Anomalien der Hand
82.12↔	Fasziotomie der Hand	82.89.14↔	Radialisation bei kongenitalen Anomalien der Hand
82.32↔	Exzision einer Handsehne zur Transplantation	82.89.15↔	Resektion von Schnürringen mit plastischer Rekonstruktion bei kongenitalen Anomalien der Hand
82.34↔	Exzision von Muskel oder Faszie der Hand zur Transplantation	82.89.16↔	Transfer einer Zehe als Fingersersatz
82.35.00↔	Sonstige Fasziektomie der Hand, n.n.bez.	82.89.99↔	Sonstige plastische Operationen an der Hand, sonstige
82.35.10↔	Fasziektomie der Hohlhand	83.43.00↔	Exzision von Muskel oder Faszie zur Transplantation, n.n.bez.
82.35.11↔	Fasziektomie der Hand und Finger mit Neurolyse	83.43.10↔	Entnahme eines myokutanen Lappens zur Transplantation
82.35.12↔	Fasziektomie der Hand und Finger mit Neurolyse und Arteriolyse	83.43.11↔	Entnahme eines osteomyokutanen oder osteofasziokutanen Lappens zur Transplantation
82.35.13↔	Fasziektomie der Hand und Finger mit Arthrolyse	83.43.12↔	Entnahme eines sonstigen Lappentransplantates mit mikrovaskulärer Anastomosierung aus Muskel oder Faszie
82.35.99↔	Sonstige Fasziektomie der Hand, sonstige	83.43.99↔	Exzision von Muskel oder Faszie zur Transplantation, sonstige
82.39.00↔	Sonstige Exzision von Weichteilen der Hand, n.n.bez.	83.71.00↔	Sehnenvorverlagerung, n.n.bez.
82.39.10↔	Sonstige Exzision von Weichteilen der Hand, Exzision von Sehnscheiden der Hand	83.71.10↔	Sehnenvorverlagerung, Kopf und Hals
82.39.99↔	Sonstige Exzision von Weichteilen der Hand, sonstige	83.71.11↔	Sehnenvorverlagerung, Schulter und Axilla
82.46.00↔	Naht an Muskel oder Faszie der Hand, n.n.bez.	83.71.12↔	Sehnenvorverlagerung, Oberarm und Ellenbogen
82.46.10↔	Naht an einer Faszie der Hand	83.71.13↔	Sehnenvorverlagerung, Unterarm
		83.71.14↔	Sehnenvorverlagerung, Brustwand, Bauch und Rücken
		83.71.15↔	Sehnenvorverlagerung, Leisten- und Genitalregion und Gesäss
		83.71.16↔	Sehnenvorverlagerung, Untere Extremität
		83.71.19↔	Sehnenvorverlagerung, Andere Lokalisation
		83.71.99↔	Sehnenvorverlagerung, sonstige
		83.75.00↔	Sehnentransfer oder -transplantation, n.n.bez.
		83.75.10↔	Sehnentransfer oder -transplantation, Kopf und Hals
		83.75.11↔	Sehnentransfer oder -transplantation, Schulter und Axilla
		83.75.12↔	Sehnentransfer oder -transplantation, Oberarm und Ellenbogen
		83.75.13↔	Sehnentransfer oder -transplantation, Unterarm

83.75.14↔	Sehnentransfer oder -transplantation, Brustwand, Bauch und Rücken	83.82.40↔	Transplantation eines sonstigen Lappentransplantates mit mikrovaskulärer Anastomosierung aus Muskel oder Faszie, Kopf und Hals
83.75.15↔	Sehnentransfer oder -transplantation, Leisten- und Genitalregion und Gesäss	83.82.41↔	Transplantation eines sonstigen Lappentransplantates mit mikrovaskulärer Anastomosierung aus Muskel oder Faszie, Schulter und Axilla
83.75.16↔	Sehnentransfer oder -transplantation, Untere Extremität	83.82.42↔	Transplantation eines sonstigen Lappentransplantates mit mikrovaskulärer Anastomosierung aus Muskel oder Faszie, Oberarm und Ellenbogen
83.75.19↔	Sehnentransfer oder -transplantation, Andere Lokalisation	83.82.43↔	Transplantation eines sonstigen Lappentransplantates mit mikrovaskulärer Anastomosierung aus Muskel oder Faszie, Unterarm
83.75.99↔	Sehnentransfer oder -transplantation, sonstige	83.82.44↔	Transplantation eines sonstigen Lappentransplantates mit mikrovaskulärer Anastomosierung aus Muskel oder Faszie, Brustwand, Bauch und Rücken
83.76.00↔	Sonstige Sehnentransposition, n.n.bez.	83.82.45↔	Transplantation eines sonstigen Lappentransplantates mit mikrovaskulärer Anastomosierung aus Muskel oder Faszie, Leisten- und Genitalregion und Gesäss
83.76.10↔	Sonstige Sehnentransposition, Kopf und Hals	83.82.46↔	Transplantation eines sonstigen Lappentransplantates mit mikrovaskulärer Anastomosierung aus Muskel oder Faszie, Untere Extremität
83.76.11↔	Sonstige Sehnentransposition, Schulter und Axilla	83.82.47↔	Transplantation eines sonstigen Lappentransplantates mit mikrovaskulärer Anastomosierung aus Muskel oder Faszie, Andere Lokalisation
83.76.12↔	Sonstige Sehnentransposition, Oberarm und Ellenbogen	83.82.99↔	Muskel- oder Faszientransplantation, sonstige
83.76.13↔	Sonstige Sehnentransposition, Unterarm	83.92↔	Einsetzen oder Ersetzen eines Skelettmuskelstimulators
83.76.14↔	Sonstige Sehnentransposition, Brustwand und Rücken	86.4x.00↔	Radikale Exzision einer Hautläsion, n.n.bez.
83.76.15↔	Sonstige Sehnentransposition, Leisten- und Genitalregion und Gesäss	86.4x.10↔	Radikale Exzision einer Hautläsion am Kopf mit histographischer Kontrolle
83.76.16↔	Sonstige Sehnentransposition, Untere Extremität	86.4x.11↔	Radikale Exzision einer Hautläsion des Halses mit histographischer Kontrolle
83.76.19↔	Sonstige Sehnentransposition, Andere Lokalisation	86.4x.13↔	Radikale Exzision einer Hautläsion an Unterarm und Hand mit histographischer Kontrolle
83.76.99↔	Sonstige Sehnentransposition, sonstige	86.4x.17↔	Radikale Exzision einer Hautläsion an Leisten- und Genitalregion und Gesäss mit histographischer Kontrolle
83.79↔	Sonstige Muskeltransposition	86.4x.18↔	Radikale Exzision einer Hautläsion der unteren Extremität mit histographischer Kontrolle
83.81.00↔	Sehnentransplantation, n.n.bez.	86.4x.19↔	Radikale Exzision einer Hautläsion anderer Lokalisation mit histographischer Kontrolle
83.81.10↔	Sehnentransplantation, Kopf und Hals	86.4x.20↔	Radikale Exzision einer Hautläsion am Kopf mit Transplantation oder Transposition von Haut
83.81.11↔	Sehnentransplantation, Schulter und Axilla	86.4x.21↔	Radikale Exzision einer Hautläsion des Halses mit Transplantation oder Transposition von Haut
83.81.12↔	Sehnentransplantation, Oberarm und Ellenbogen	86.4x.22↔	Radikale Exzision einer Hautläsion an Schulter und Axilla mit Transplantation oder Transposition von Haut
83.81.13↔	Sehnentransplantation, Unterarm	86.4x.23↔	Radikale Exzision einer Hautläsion an Oberarm und Ellenbogen mit Transplantation oder Transposition von Haut
83.81.14↔	Sehnentransplantation, Brustwand, Bauch und Rücken	86.4x.24↔	Radikale Exzision einer Hautläsion des Unterarmes mit Transplantation oder Transposition von Haut
83.81.15↔	Sehnentransplantation, Leisten- und Genitalregion und Gesäss	86.4x.25↔	Radikale Exzision einer Hautläsion der Hand mit Transplantation oder Transposition von Haut
83.81.16↔	Sehnentransplantation, Untere Extremität	86.4x.26↔	Radikale Exzision einer Hautläsion an Brustwand und Rücken mit Transplantation oder Transposition von Haut
83.81.19↔	Sehnentransplantation, Andere Lokalisation	86.4x.27↔	Radikale Exzision einer Hautläsion an die Bauchregion mit Transplantation oder Transposition von Haut
83.81.99↔	Sehnentransplantation, sonstige	86.4x.28↔	Radikale Exzision einer Hautläsion der Leisten- und Genitalregion mit Transplantation oder Transposition von Haut
83.82.10↔	Faszientransplantation, Kopf und Hals	86.4x.29↔	Radikale Exzision einer Hautläsion anderer Lokalisation mit Transplantation oder Transposition von Haut
83.82.11↔	Faszientransplantation, Schulter und Axilla	86.4x.2a↔	Radikale Exzision einer Hautläsion am Gesäss mit Transplantation oder Transposition von Haut
83.82.12↔	Faszientransplantation, Oberarm und Ellenbogen	86.4x.2b↔	Radikale Exzision einer Hautläsion der unteren Extremität mit Transplantation oder Transposition von Haut
83.82.13↔	Faszientransplantation, Unterarm	86.4x.99↔	Radikale Exzision einer Hautläsion, sonstige
83.82.14↔	Faszientransplantation, Brustwand, Bauch und Rücken	86.61.10↔	Kleinflächiges Vollhauttransplantat an die Hand
83.82.15↔	Faszientransplantation, Leisten- und Genitalregion und Gesäss	86.61.20↔	Grossflächiges Vollhauttransplantat an die Hand
83.82.16↔	Faszientransplantation, Untere Extremität	86.61.99↔	Vollhauttransplantat an die Hand, sonstige
83.82.19↔	Faszientransplantation, Andere Lokalisation	86.62.10↔	Kleinflächiges Spalthauttransplantat an die Hand
83.82.20↔	Transplantation eines lokalen Muskel- oder Fasziennappens, Kopf und Hals	86.62.20↔	Grossflächiges Spalthauttransplantat an die Hand
83.82.21↔	Transplantation eines lokalen Muskel- oder Fasziennappens, Schulter und Axilla	86.62.99↔	Sonstiges Hauttransplantat an die Hand, sonstiges
83.82.22↔	Transplantation eines lokalen Muskel- oder Fasziennappens, Oberarm und Ellenbogen	86.63.10↔	Kleinflächiges Vollhauttransplantat an den Kopf (außer Lippe und Mund)
83.82.23↔	Transplantation eines lokalen Muskel- oder Fasziennappens, Unterarm	86.63.11↔	Kleinflächiges Vollhauttransplantat an den Hals
83.82.24↔	Transplantation eines lokalen Muskel- oder Fasziennappens, Brustwand, Bauch und Rücken		
83.82.25↔	Transplantation eines lokalen Muskel- oder Fasziennappens, Leisten- und Genitalregion und Gesäss		
83.82.26↔	Transplantation eines lokalen Muskel- oder Fasziennappens, Untere Extremität		
83.82.29↔	Transplantation eines lokalen Muskel- oder Fasziennappens, Andere Lokalisation		
83.82.30↔	Transplantation eines osteomyokutanen oder osteofasziokutanen Lappens, Kopf und Hals		
83.82.31↔	Transplantation eines osteomyokutanen oder osteofasziokutanen Lappens, Schulter und Axilla		
83.82.32↔	Transplantation eines osteomyokutanen oder osteofasziokutanen Lappens, Oberarm und Ellenbogen		
83.82.33↔	Transplantation eines osteomyokutanen oder osteofasziokutanen Lappens, Unterarm		
83.82.34↔	Transplantation eines osteomyokutanen oder osteofasziokutanen Lappens, Brustwand, Bauch und Rücken		
83.82.35↔	Transplantation eines osteomyokutanen oder osteofasziokutanen Lappens, Leisten- und Genitalregion und Gesäss		
83.82.36↔	Transplantation eines osteomyokutanen oder osteofasziokutanen Lappens, Untere Extremität		
83.82.39↔	Transplantation eines osteomyokutanen oder osteofasziokutanen Lappens, Andere Lokalisation		

86.63.12↔	Kleinfächiges Vollhauttransplantat an Schulter und Oberarm	86.74.27↔	Kleinfächige Verschiebe-Rotationsplastik an der Leisten- und Genitalregion
86.63.13↔	Kleinfächiges Vollhauttransplantat an den Unterarm	86.74.28↔	Kleinfächige Verschiebe-Rotationsplastik am Gesäss
86.63.15↔	Kleinfächiges Vollhauttransplantat an Brustwand, Bauch und Rücken	86.74.29↔	Kleinfächige Verschiebe-Rotationsplastik, an andere Lokalisationen
86.63.16↔	Kleinfächiges Vollhauttransplantat an die Leisten- und Genitalregion	86.74.2a↔	Kleinfächige Verschiebe-Rotationsplastik an Oberschenkel und Unterschenkel
86.63.17↔	Kleinfächiges Vollhauttransplantat an das Gesäss	86.74.2b↔	Kleinfächige Verschiebe-Rotationsplastik am Fuss
86.63.18↔	Kleinfächiges Vollhauttransplantat an Oberschenkel und Unterschenkel	86.74.30↔	Kleinfächige Transpositionsplastik am Kopf (außer Lippe und Mund)
86.63.19↔	Kleinfächiges Vollhauttransplantat an andere Lokalisation	86.74.31↔	Kleinfächige Transpositionsplastik am Hals
86.63.1a↔	Kleinfächiges Vollhauttransplantat am Fuss	86.74.32↔	Kleinfächige Transpositionsplastik an Schulter und Oberarm
86.63.20↔	Grossfächiges Vollhauttransplantat an den Kopf (ausser Lippe und Mund)	86.74.33↔	Kleinfächige Transpositionsplastik am Unterarm
86.63.21↔	Grossfächiges Vollhauttransplantat an den Hals	86.74.34↔	Kleinfächige Transpositionsplastik an Brustwand und Rücken
86.63.22↔	Grossfächiges Vollhauttransplantat an Schulter und Oberarm	86.74.35↔	Kleinfächige Transpositionsplastik an der Bauchregion
86.63.23↔	Grossfächiges Vollhauttransplantat an den Unterarm	86.74.36↔	Kleinfächige Transpositionsplastik an der Leisten- und Genitalregion
86.63.25↔	Grossfächiges Vollhauttransplantat an Brustwand, Bauch und Rücken	86.74.37↔	Kleinfächige Transpositionsplastik am Gesäss
86.63.26↔	Grossfächiges Vollhauttransplantat an die Leisten- und Genitalregion	86.74.38↔	Kleinfächige Transpositionsplastik an Oberschenkel und Unterschenkel
86.63.27↔	Grossfächiges Vollhauttransplantat an das Gesäss	86.74.39↔	Kleinfächige Transpositionsplastik, an andere Lokalisationen
86.63.28↔	Grossfächiges Vollhauttransplantat an Oberschenkel und Unterschenkel	86.74.3a↔	Kleinfächige Transpositionsplastik am Fuss
86.63.29↔	Grossfächiges Vollhauttransplantat, andere Lokalisation	86.74.40↔	Kleinfächige Insellappenplastik am Kopf (außer Lippe und Mund)
86.63.2a↔	Grossfächiges Vollhauttransplantat an den Fuss	86.74.41↔	Kleinfächige Insellappenplastik am Hals
86.63.99↔	Vollhauttransplantat an andere Lokalisationen, sonstige	86.74.42↔	Kleinfächige Insellappenplastik an Schulter und Oberarm
86.71↔	Herauspräparieren und Vorbereiten von gestielten oder freien Lappen	86.74.43↔	Kleinfächige Insellappenplastik am Unterarm
86.72↔	Verschiebung eines gestielten Lappens	86.74.44↔	Kleinfächige Insellappenplastik an Brustwand und Rücken
86.73.00↔	Anbringen von gestieltem oder freiem Lappen an die Hand, n.n.bez.	86.74.45↔	Kleinfächige Insellappenplastik an der Bauchregion
86.73.10↔	Kleinfächige Dehnungsplastik an die Hand	86.74.46↔	Kleinfächige Insellappenplastik an der Leisten- und Genitalregion
86.73.11↔	Kleinfächige Verschiebe-Rotationsplastik an die Hand	86.74.47↔	Kleinfächige Insellappenplastik am Gesäss
86.73.12↔	Kleinfächige Transpositionsplastik an die Hand	86.74.48↔	Kleinfächige Insellappenplastik an Oberschenkel und Unterschenkel
86.73.13↔	Kleinfächige Insellappenplastik an die Hand	86.74.49↔	Kleinfächige Insellappenplastik, an andere Lokalisationen
86.73.20↔	Grossfächige Dehnungsplastik an der Hand	86.74.4a↔	Kleinfächige Insellappenplastik am Fuss
86.73.21↔	Grossfächige Verschiebe-Rotationsplastik an der Hand	86.74.99↔	Anbringen von gestieltem oder freiem Lappen an andere Lokalisationen, sonstige
86.73.22↔	Grossfächige Transpositionsplastik an der Hand	86.75.10↔	Revision von gestieltem oder freiem Lappen oder freiem Hauttransplantat des Kopfes
86.73.23↔	Grossfächige Insellappenplastik an der Hand	86.75.11↔	Revision von gestieltem oder freiem Lappen oder freiem Hauttransplantat des Halses
86.73.24↔	Grossfächige Z-Plastik an der Hand	86.75.12↔	Revision von gestieltem oder freiem Lappen oder freiem Hauttransplantat von Schulter und Oberarm
86.73.29↔	Sonstige lokale Lappenplastik an die Hand	86.75.13↔	Revision von gestieltem oder freiem Lappen oder freiem Hauttransplantat des Unterarmes
86.73.30↔	Anbringen von freiem Lappen mit mikrovaskulärer Anastomosierung an die Hand	86.75.14↔	Revision von gestieltem oder freiem Lappen oder freiem Hauttransplantat der Hand
86.73.40↔	Anbringen von gestieltem regionalem oder gestieltem Fernlappen an die Hand	86.75.15↔	Revision von gestieltem oder freiem Lappen oder freiem Hauttransplantat der Brustwand und Rücken
86.73.80↔	Kombinierte plastische Eingriffe an Haut und Unterhaut der Hand	86.75.16↔	Revision von gestieltem oder freiem Lappen oder freiem Hauttransplantat der Bauchregion
86.73.99↔	Anbringen von gestielten oder freien Lappen an die Hand, sonstige	86.75.17↔	Revision von gestieltem oder freiem Lappen oder freiem Hauttransplantat der unteren Extremität
86.74.10↔	Kleinfächige Dehnungsplastik am Kopf (außer Lippe und Mund)	86.75.19↔	Revision von gestieltem oder freiem Lappen oder freiem Hauttransplantat anderer Lokalisation
86.74.11↔	Kleinfächige Dehnungsplastik am Hals	86.75.99↔	Revision von gestieltem oder freiem Lappen, sonstige
86.74.12↔	Kleinfächige Dehnungsplastik an Schulter und Oberarm	86.76.10↔	Grossfächige Dehnungsplastik am Kopf (ausser Lippe und Mund)
86.74.13↔	Kleinfächige Dehnungsplastik am Unterarm	86.76.11↔	Grossfächige Dehnungsplastik am Hals
86.74.14↔	Kleinfächige Dehnungsplastik an Brustwand und Rücken	86.76.12↔	Grossfächige Dehnungsplastik an Schulter und Oberarm
86.74.15↔	Kleinfächige Dehnungsplastik an der Bauchregion	86.76.13↔	Grossfächige Dehnungsplastik am Unterarm
86.74.16↔	Kleinfächige Dehnungsplastik an der Leisten- und Genitalregion	86.76.14↔	Grossfächige Dehnungsplastik an Brustwand und Rücken
86.74.17↔	Kleinfächige Dehnungsplastik am Gesäss	86.76.15↔	Grossfächige Dehnungsplastik an der Bauchregion
86.74.18↔	Kleinfächige Dehnungsplastik an Oberschenkel und Unterschenkel	86.76.16↔	Grossfächige Dehnungsplastik an der Leisten- und Genitalregion
86.74.19↔	Kleinfächige Dehnungsplastik, an andere Lokalisationen	86.76.17↔	Grossfächige Dehnungsplastik am Gesäss
86.74.1a↔	Kleinfächige Dehnungsplastik am Fuss	86.76.19↔	Grossfächige Dehnungsplastik, andere Lokalisation
86.74.20↔	Kleinfächige Verschiebe-Rotationsplastik am Kopf (außer Lippe und Mund)	86.76.1a↔	Grossfächige Dehnungsplastik an Oberschenkel und Unterschenkel
86.74.21↔	Kleinfächige Verschiebe-Rotationsplastik am Hals	86.76.1b↔	Grossfächige Dehnungsplastik am Fuss
86.74.22↔	Kleinfächige Verschiebe-Rotationsplastik an Schulter und Oberarm		
86.74.23↔	Kleinfächige Verschiebe-Rotationsplastik am Unterarm		
86.74.25↔	Kleinfächige Verschiebe-Rotationsplastik an Brustwand und Rücken		
86.74.26↔	Kleinfächige Verschiebe-Rotationsplastik an der Bauchregion		

86.76.20↔	Grossflächige Verschiebe-Rotationsplastik am Kopf (ausser Lippe und Mund)	86.78.16↔	Anbringen von freiem Lappen mit mikrovaskulärer Anastomosierung an der Leisten- und Genitalregion
86.76.21↔	Grossflächige Verschiebe-Rotationsplastik am Hals	86.78.17↔	Anbringen von freiem Lappen mit mikrovaskulärer Anastomosierung am Gesäss
86.76.22↔	Grossflächige Verschiebe-Rotationsplastik an Schulter und Oberarm	86.78.18↔	Anbringen von freiem Lappen mit mikrovaskulärer Anastomosierung an der unteren Extremität
86.76.23↔	Grossflächige Verschiebe-Rotationsplastik am Unterarm	86.78.19↔	Anbringen von freiem Lappen mit mikrovaskulärer Anastomosierung an andere Lokalisation
86.76.24↔	Grossflächige Verschiebe-Rotationsplastik an Brustwand und Rücken	86.78.20↔	Anbringen von gestieltem regionalem Lappen oder gestieltem Fernlappen am Kopf (außer Lippe und Mund)
86.76.25↔	Grossflächige Verschiebe-Rotationsplastik an der Bauchregion	86.78.21↔	Anbringen von gestieltem regionalem Lappen oder gestieltem Fernlappen am Hals
86.76.26↔	Grossflächige Verschiebe-Rotationsplastik an der Leisten- und Genitalregion	86.78.22↔	Anbringen von gestieltem regionalem Lappen oder gestieltem Fernlappen an Schulter und Oberarm
86.76.27↔	Grossflächige Verschiebe-Rotationsplastik am Gesäss	86.78.23↔	Anbringen von gestieltem regionalem Lappen oder gestieltem Fernlappen am Unterarm
86.76.28↔	Grossflächige Verschiebe-Rotationsplastik an Oberschenkel und Unterschenkel	86.78.24↔	Anbringen von gestieltem regionalem Lappen oder gestieltem Fernlappen an Brustwand und Rücken
86.76.29↔	Grossflächige Verschiebe-Rotationsplastik, andere Lokalisation	86.78.25↔	Anbringen von gestieltem regionalem Lappen oder gestieltem Fernlappen an die Bauchregion
86.76.2a↔	Grossflächige Verschiebe-Rotationsplastik am Fuss	86.78.26↔	Anbringen von gestieltem regionalem Lappen oder gestieltem Fernlappen an der Leisten- und Genitalregion
86.76.30↔	Grossflächige Transpositionsplastik am Kopf (ausser Lippe und Mund)	86.78.27↔	Anbringen von gestieltem regionalem Lappen oder gestieltem Fernlappen am Gesäss
86.76.31↔	Grossflächige Transpositionsplastik am Hals	86.78.28↔	Anbringen von gestieltem regionalem Lappen oder gestieltem Fernlappen an der unteren Extremität
86.76.32↔	Grossflächige Transpositionsplastik an Schulter und Oberarm	86.78.29↔	Anbringen von gestieltem regionalem Lappen oder gestieltem Fernlappen an andere Lokalisation
86.76.33↔	Grossflächige Transpositionsplastik am Unterarm	86.78.30↔	Kombinierte plastische Eingriffe an Haut und Unterhaut des Kopfes (außer Lippe und Mund)
86.76.34↔	Grossflächige Transpositionsplastik an Brustwand und Rücken	86.78.31↔	Kombinierte plastische Eingriffe an Haut und Unterhaut des Halses
86.76.35↔	Grossflächige Transpositionsplastik an der Bauchregion	86.78.32↔	Kombinierte plastische Eingriffe an Haut und Unterhaut von Schulter und Oberarm
86.76.36↔	Grossflächige Transpositionsplastik an der Leisten- und Genitalregion	86.78.33↔	Kombinierte plastische Eingriffe an Haut und Unterhaut des Unterarmes
86.76.37↔	Grossflächige Transpositionsplastik am Gesäss	86.78.34↔	Kombinierte plastische Eingriffe an Haut und Unterhaut von Brustwand und Rücken
86.76.38↔	Grossflächige Transpositionsplastik an Oberschenkel und Unterschenkel	86.78.35↔	Kombinierte plastische Eingriffe an Haut und Unterhaut von Bauchregion
86.76.39↔	Grossflächige Transpositionsplastik, andere Lokalisation	86.78.36↔	Kombinierte plastische Eingriffe an Haut und Unterhaut der Leisten- und Genitalregion
86.76.3a↔	Grossflächige Transpositionsplastik am Fuss	86.78.37↔	Kombinierte plastische Eingriffe an Haut und Unterhaut des Gesässes
86.76.40↔	Grossflächige Insellappenplastik am Kopf (ausser Lippe und Mund)	86.78.38↔	Kombinierte plastische Eingriffe an Haut und Unterhaut der unteren Extremität
86.76.41↔	Grossflächige Insellappenplastik am Hals	86.78.39↔	Kombinierte plastische Eingriffe an Haut und Unterhaut anderer Lokalisation
86.76.42↔	Grossflächige Insellappenplastik an Schulter und Oberarm	86.78.40↔	Anbringen von sonstigem gestielten oder freien Lappen am Kopf (außer Lippe und Mund)
86.76.43↔	Grossflächige Insellappenplastik am Unterarm	86.78.41↔	Anbringen von sonstigem gestielten oder freien Lappen am Hals
86.76.44↔	Grossflächige Insellappenplastik an Brustwand und Rücken	86.78.42↔	Anbringen von sonstigem gestielten oder freien Lappen an Schulter und Oberarm
86.76.45↔	Grossflächige Insellappenplastik an der Bauchregion	86.78.43↔	Anbringen von sonstigem gestielten oder freien Lappen am Unterarm
86.76.46↔	Grossflächige Insellappenplastik an der Leisten- und Genitalregion	86.78.44↔	Anbringen von sonstigem gestielten oder freien Lappen an Brustwand und Rücken
86.76.47↔	Grossflächige Insellappenplastik am Gesäss	86.78.45↔	Anbringen von sonstigem gestielten oder freien Lappen an die Bauchregion
86.76.48↔	Grossflächige Insellappenplastik an Oberschenkel und Unterschenkel	86.78.46↔	Anbringen von sonstigem gestielten oder freien Lappen an der Leisten- und Genitalregion
86.76.49↔	Grossflächige Insellappenplastik, andere Lokalisation	86.78.47↔	Anbringen von sonstigem gestielten oder freien Lappen am Gesäss
86.76.4a↔	Grossflächige Insellappenplastik am Fuss	86.78.48↔	Anbringen von sonstigem gestielten oder freien Lappen an der unteren Extremität
86.76.99↔	Anbringen von gestieltem oder freiem Lappen an anderen Lokalisationen, grossflächig, sonstige	86.78.49↔	Anbringen von sonstigem gestielten oder freien Lappen an andere Lokalisation
86.77.10↔	Sonstige lokale Lappenplastik am Kopf (außer Lippe und Mund)	86.83.00↔	Gewebereduktionsplastik, n.n.bez.
86.77.11↔	Sonstige lokale Lappenplastik am Hals	86.83.13↔	Gewebereduktionsplastik an Unterarm
86.77.12↔	Sonstige lokale Lappenplastik an Schulter und Oberarm	86.83.14↔	Gewebereduktionsplastik an Hand
86.77.13↔	Sonstige lokale Lappenplastik am Unterarm	86.83.15↔	Gewebereduktionsplastik an der Bauchregion
86.77.14↔	Sonstige lokale Lappenplastik an Brustwand und Rücken	86.83.16↔	Gewebereduktionsplastik an der Leisten- und Genitalregion oder am Gesäss
86.77.15↔	Sonstige lokale Lappenplastik an der Bauchregion		
86.77.16↔	Sonstige lokale Lappenplastik an der Leisten- und Genitalregion		
86.77.17↔	Sonstige lokale Lappenplastik am Gesäss		
86.77.18↔	Sonstige lokale Lappenplastik an Oberschenkel und Unterschenkel		
86.77.19↔	Sonstige lokale Lappenplastik, an andere Lokalisationen		
86.77.1a↔	Sonstige lokale Lappenplastik am Fuss		
86.77.99↔	Anbringen von sonstiger lokaler Lappenplastik, sonstige		
86.78.10↔	Anbringen von freiem Lappen mit mikrovaskulärer Anastomosierung am Kopf (außer Lippe und Mund)		
86.78.11↔	Anbringen von freiem Lappen mit mikrovaskulärer Anastomosierung am Hals		
86.78.12↔	Anbringen von freiem Lappen mit mikrovaskulärer Anastomosierung an Schulter und Oberarm		
86.78.13↔	Anbringen von freiem Lappen mit mikrovaskulärer Anastomosierung am Unterarm		
86.78.14↔	Anbringen von freiem Lappen mit mikrovaskulärer Anastomosierung an Brustwand und Rücken		
86.78.15↔	Anbringen von freiem Lappen mit mikrovaskulärer Anastomosierung an Bauchregion		

86.83.17↔ Gewebereduktionsplastik an der unteren Extremität	92.28.07↔ Radiojodtherapie mit 5 und mehr GBq I-131, mit Gabe von rekombinantem Thyreotropin (rh-TSH)
86.83.19↔ Gewebereduktionsplastik an anderer Lokalisation	92.28.11↔ Therapie mit offenen Radionukliden bei Knochenmetastasen
86.83.99↔ Gewebereduktionsplastik, sonstige	92.28.13↔ Radiorezeptortherapie mit DOTA-konjugierten Somatostatin-Analoga
86.91↔ Exzision von Haut zur Transplantation	92.28.20↔ Radioimmuntherapie mit 90Y-Ibritumomab-Tiuxetan, parenteral
86.93.10↔ Einsetzen eines Gewebeexpanders am Kopf	92.28.21↔ Gabe von Jod-131-MIBG (Metajodbenzylguanidin) parenteral
86.93.11↔ Einsetzen eines Gewebeexpanders am Hals	92.28.22↔ Radioimmuntherapie mit Iod 131 [I-131] tositumomab, parenteral
86.93.12↔ Einsetzen eines Gewebeexpanders an Schulter und Oberarm	92.28.31↔ Selektive intravasculäre Radiochemoembolisation mit I-131-Lipiodol
86.93.13↔ Einsetzen eines Gewebeexpanders am Unterarm	92.28.32↔ Selektive intravasculäre Radionuklidtherapie (SIRT) durch Embolisation von Yttrium-90-markierten Mikrosphären
86.93.14↔ Einsetzen eines Gewebeexpanders an der Hand	92.28.33↔ Endovaskuläre Brachytherapie mit Rhenium-188
86.93.15↔ Einsetzen eines Gewebeexpanders an Brustwand und Rücken	92.28.99↔ Injektion, Instillation oder orale Gabe von Radioisotopen, sonstige
86.93.16↔ Einsetzen eines Gewebeexpanders an der Bauchregion	92.29.11↔ Interstitielle Brachytherapie mit Implantation von entfernbaren Strahlern in einer Ebene, niedrige Dosisleistung
86.93.18↔ Einsetzen eines Gewebeexpanders an der unteren Extremität	92.29.12↔ Interstitielle Brachytherapie mit Implantation von entfernbaren Strahlern in einer Ebene, gepulste Dosisleistung (Pulsed dose rate)
86.93.99↔ Einsetzen eines Gewebeexpanders, sonstige	92.29.13↔ Interstitielle Brachytherapie mit Implantation von entfernbaren Strahlern in einer Ebene, hohe Dosisleistung
92.27.00↔ Implantation oder Einsetzen radioaktiver Elemente (Brachytherapie mit umschlossenen Radionukliden), Körperoberfläche, sonstiger oder n.n.bez. Applikationsort	92.29.19↔ Interstitielle Brachytherapie mit Implantation von entfernbaren Strahlern in einer Ebene, sonstige
92.27.10↔ Implantation oder Einsetzen radioaktiver Elemente (Brachytherapie mit umschlossenen Radionukliden), weibliche Geschlechtsorgane, n.n.bez.	92.29.21↔ Interstitielle Brachytherapie mit Volumenimplantation von entfernbaren Strahlern in mehreren Ebenen, niedrige Dosisleistung
92.27.11↔ Implantation oder Einsetzen radioaktiver Elemente (Brachytherapie mit umschlossenen Radionukliden), intrauterin	92.29.22↔ Interstitielle Brachytherapie mit Volumenimplantation von entfernbaren Strahlern in mehreren Ebenen, gepulste Dosisleistung (Pulsed dose rate)
92.27.12↔ Implantation oder Einsetzen radioaktiver Elemente (Brachytherapie mit umschlossenen Radionukliden), intravaginal	92.29.23↔ Interstitielle Brachytherapie mit Volumenimplantation von entfernbaren Strahlern in mehreren Ebenen, hohe Dosisleistung
92.27.13↔ Implantation oder Einsetzen radioaktiver Elemente (Brachytherapie mit umschlossenen Radionukliden), intrauterin und intravaginal kombiniert	92.29.24↔ Brachytherapie mit Implantation von entfernbaren Strahlern in mehreren Ebenen, hohe Dosisleistung, intraoperativ
92.27.21↔ Implantation oder Einsetzen radioaktiver Elemente (Brachytherapie mit umschlossenen Radionukliden), Körperoberfläche	92.29.29↔ Interstitielle Brachytherapie mit Volumenimplantation von entfernbaren Strahlern in mehreren Ebenen, sonstige
92.27.22↔ Implantation oder Einsetzen radioaktiver Elemente (Brachytherapie mit umschlossenen Radionukliden), intrakavitär	92.29.31↔ Interstitielle Brachytherapie mit Implantation von permanenten Strahlern, bis zu 10 Quellen
92.27.23↔ Implantation oder Einsetzen radioaktiver Elemente (Brachytherapie mit umschlossenen Radionukliden), intraluminal	92.29.32↔ Interstitielle Brachytherapie mit Implantation von permanenten Strahlern, von 10 bis 15 Quellen
92.27.30↔ Implantation oder Einsetzen radioaktiver Elemente (Brachytherapie mit umschlossenen Radionukliden), Gefäß n.n.bez.	92.29.33↔ Interstitielle Brachytherapie mit Implantation von permanenten Strahlern, von 16 bis 20 Quellen
92.27.31↔ Implantation oder Einsetzen radioaktiver Elemente (Brachytherapie mit umschlossenen Radionukliden), Koronargefäß	92.29.34↔ Interstitielle Brachytherapie mit Implantation von permanenten Strahlern, von 21 bis 25 Quellen
92.27.39↔ Implantation oder Einsetzen radioaktiver Elemente (Brachytherapie mit umschlossenen Radionukliden), sonstiges Gefäß	92.29.35↔ Interstitielle Brachytherapie mit Implantation von permanenten Strahlern, von 26 bis bis 30 Quellen
92.27.40↔ Implantation oder Einsetzen radioaktiver Elemente (Brachytherapie mit umschlossenen Radionukliden), intraoperativ	92.29.36↔ Interstitielle Brachytherapie mit Implantation von permanenten Strahlern, von 31 bis bis 35 Quellen
92.27.70↔ Radioaktive Moulagen, n.n.bez.	92.29.37↔ Interstitielle Brachytherapie mit Implantation von permanenten Strahlern, von 36 bis bis 40 Quellen
92.27.71↔ Radioaktive Moulagen, Konstruktion und Applikation von oberflächlichen radioaktiven Moulagen	92.29.38↔ Interstitielle Brachytherapie mit Implantation von permanenten Strahlern, von 41 bis bis 45 Quellen
92.27.72↔ Radioaktive Moulagen, Konstruktion und Applikation von nicht auf der Körperoberfläche verwendeten Applikatoren	92.29.39↔ Interstitielle Brachytherapie mit Implantation von permanenten Strahlern, von 46 bis bis 50 Quellen
92.27.73↔ Radioaktive Moulagen, Konstruktion und Applikation von Augenapplikatoren	92.29.3a↔ Interstitielle Brachytherapie mit Implantation von permanenten Strahlern, von 51 bis bis 55 Quellen
92.27.79↔ Radioaktive Moulagen, sonstige	92.29.3b↔ Interstitielle Brachytherapie mit Implantation von permanenten Strahlern, von 56 bis bis 60 Quellen
92.28.00↔ Injektion, Instillation oder orale Gabe von Radioisotopen, n.n.bez.	92.29.3c↔ Interstitielle Brachytherapie mit Implantation von permanenten Strahlern, von 61 bis bis 65 Quellen
92.28.01↔ Instillation von offenen Radionukliden in Gelenke	92.29.3d↔ Interstitielle Brachytherapie mit Implantation von permanenten Strahlern, von 66 bis bis 70 Quellen
92.28.02↔ Radiojodtherapie bis 1,2 GBq I-131, ohne Gabe von rekombinantem Thyreotropin (rh-TSH)	92.29.3e↔ Interstitielle Brachytherapie mit Implantation von permanenten Strahlern, mehr als 70 Quellen
92.28.03↔ Radiojodtherapie bis 1,2 GBq I-131, mit Gabe von rekombinantem Thyreotropin (rh-TSH)	
92.28.04↔ Radiojodtherapie über 1,2 bis unter 5 GBq I-131, ohne Gabe von rekombinantem Thyreotropin (rh-TSH)	
92.28.05↔ Radiojodtherapie über 1,2 bis unter 5 GBq I-131, mit Gabe von rekombinantem Thyreotropin (rh-TSH)	
92.28.06↔ Radiojodtherapie mit 5 und mehr GBq I-131, ohne Gabe von rekombinantem Thyreotropin (rh-TSH)	

ADRG B15**Strahlentherapie bei Krankheiten und Störungen des Nervensystems, mehr als ein Belegungstag, mehr als 10 Bestrahlungen**

Mindestens 11 Prozeduren in Tabelle B15-1 und Verweildauer > 1 Tag

DRG B15Z**Strahlentherapie bei Krankheiten und Störungen des Nervensystems, mehr als ein Belegungstag, mehr als 10 Bestrahlungen****Prozedur B15-1**

- | | | | |
|-----------|--|-----------|--|
| 92.22.11↔ | Intraoperative Röntgenstrahlentherapie, bis 300 kV | 92.25.22↔ | Teleradiotherapie mit Elektronen, Linearbeschleuniger, ohne bildgestützte Einstellung, mehr als 2 Bestrahlungsfelder |
| 92.22.12↔ | Intraoperative Röntgenstrahlentherapie, 300 kV - < 1 MV | 92.25.23↔ | Teleradiotherapie mit Elektronen, Linearbeschleuniger, ohne bildgestützte Einstellung, 3D-geplante Bestrahlung |
| 92.22.19↔ | Intraoperative Röntgenstrahlentherapie, sonstige | 92.25.24↔ | Teleradiotherapie mit Elektronen, Linearbeschleuniger, ohne bildgestützte Einstellung, intensitätsmodulierte Radiotherapie |
| 92.23.00↔ | Hochvoltstrahlentherapie, n.n.bez. | 92.26.00↔ | Teleradiotherapie mit anderen Partikelstrahlen, n.n.bez. |
| 92.23.01↔ | Telekobaltgerät bis zu 2 Bestrahlungsfelder | 92.26.10↔ | Protonentherapie, ohne bildgestützte Einstellung, bis zu 2 Bestrahlungsfelder |
| 92.23.02↔ | Telekobaltgerät 3 bis 4 Bestrahlungsfelder | 92.26.11↔ | Protonentherapie, mit bildgestützter Einstellung, bis zu 2 Bestrahlungsfelder |
| 92.23.03↔ | Telekobaltgerät mehr als 4 Bestrahlungsfelder oder 3D-geplante Bestrahlung | 92.26.20↔ | Protonentherapie, ohne bildgestützte Einstellung, mehr als 2 Bestrahlungsfelder |
| 92.23.08↔ | Hochvoltstrahlentherapie, andere Isotope | 92.26.21↔ | Protonentherapie, mit bildgestützter Einstellung, mehr als 2 Bestrahlungsfelder |
| 92.23.09↔ | Telekobaltgerät, sonstige | 92.26.99↔ | Teleradiotherapie mit anderen Partikelstrahlen, sonstige |
| 92.24.00↔ | Teleradiotherapie mit Photonen, Linearbeschleuniger, n.n.bez. | 92.30.00↔ | Stereotaktische Bestrahlung, einzeitig, n.n.bez. |
| 92.24.01↔ | Teleradiotherapie mit Photonen, Linearbeschleuniger, Grossfeldbestrahlung | 92.30.01↔ | Stereotaktische Bestrahlung, einzeitig, zerebral, n.n.bez. |
| 92.24.02↔ | Teleradiotherapie mit Photonen, Linearbeschleuniger, Halbkörperbestrahlung | 92.30.02↔ | Stereotaktische Bestrahlung, einzeitig, extrazerebral, n.n.bez. |
| 92.24.03↔ | Teleradiotherapie mit Photonen, Linearbeschleuniger, Ganzkörperbestrahlung | 92.30.20↔ | Stereotaktische Bestrahlung, einzeitig, zerebral, intensitätsmodulierte Radiotherapie |
| 92.24.04↔ | Teleradiotherapie mit Photonen, Linearbeschleuniger, Intraoperative Strahlentherapie | 92.30.21↔ | Stereotaktische Bestrahlung, einzeitig, zerebral, intensitätsmodulierte Bogenbestrahlung (IMAT) |
| 92.24.09↔ | Teleradiotherapie mit Photonen, Linearbeschleuniger, sonstige | 92.30.22↔ | Stereotaktische Bestrahlung, einzeitig, zerebral, bildgestützte Einstellung |
| 92.24.11↔ | Teleradiotherapie mit Photonen, Linearbeschleuniger, mit bildgestützter Einstellung, bis zu 2 Bestrahlungsfelder | 92.30.30↔ | Stereotaktische Bestrahlung, einzeitig, extrazerebral, intensitätsmodulierte Radiotherapie |
| 92.24.12↔ | Teleradiotherapie mit Photonen, Linearbeschleuniger, mit bildgestützter Einstellung, mehr als 2 Bestrahlungsfelder | 92.30.31↔ | Stereotaktische Bestrahlung, einzeitig, extrazerebral, intensitätsmodulierte Bogenbestrahlung (IMAT) |
| 92.24.13↔ | Teleradiotherapie mit Photonen, Linearbeschleuniger, mit bildgestützter Einstellung, 3D-geplante Bestrahlung | 92.30.32↔ | Stereotaktische Bestrahlung, einzeitig, extrazerebral, bildgestützte Einstellung |
| 92.24.14↔ | Teleradiotherapie mit Photonen, Linearbeschleuniger, mit bildgestützter Einstellung, intensitätsmodulierte Radiotherapie | 92.30.99↔ | Stereotaktische Bestrahlung, einzeitig, sonstige |
| 92.24.21↔ | Teleradiotherapie mit Photonen, Linearbeschleuniger, ohne bildgestützte Einstellung, bis zu 2 Bestrahlungsfelder: | 92.31.00↔ | Radiochirurgie mit Photonen n.n. bez., zerebral |
| 92.24.22↔ | Teleradiotherapie mit Photonen, Linearbeschleuniger, ohne bildgestützte Einstellung, mehr als 2 Bestrahlungsfelder | 92.31.10↔ | Radiochirurgie mit Photonen n.n. bez., extrazerebral |
| 92.24.23↔ | Teleradiotherapie mit Photonen, Linearbeschleuniger, ohne bildgestützte Einstellung, 3D-geplante Bestrahlung | 92.32.00↔ | Mehrquellige Photon-Radiochirurgie, n.n.bez. |
| 92.24.24↔ | Teleradiotherapie mit Photonen, Linearbeschleuniger, ohne bildgestützte Einstellung, intensitätsmodulierte Radiotherapie | 92.32.01↔ | Mehrquellige Photon-Radiochirurgie, Gamma-knife |
| 92.24.30↔ | Teleradiotherapie mit Photonen, hochkomplexe Radiotherapie mit spezialisierter Ausstattung | 92.33.00↔ | Teilchen-Radiochirurgie, n.n.bez. |
| 92.25.00↔ | Teleradiotherapie mit Elektronen, Linearbeschleuniger, n.n.bez. | 92.33.01↔ | Andere Hochvoltstrahlentherapie, stereotaktische Bestrahlung, einzeitig, zerebral |
| 92.25.01↔ | Teleradiotherapie mit Elektronen, Linearbeschleuniger, Grossfeldbestrahlung | 92.33.11↔ | Andere Hochvoltstrahlentherapie, stereotaktische Bestrahlung, einzeitig, extrazerebral |
| 92.25.02↔ | Teleradiotherapie mit Elektronen, Linearbeschleuniger, Halbkörperbestrahlung | 92.39.01↔ | Andere Hochvoltstrahlentherapie, stereotaktische Bestrahlung, fraktioniert, zerebral, n.n.bez. |
| 92.25.03↔ | Teleradiotherapie mit Elektronen, Linearbeschleuniger, Ganzkörperbestrahlung | 92.39.11↔ | Andere Hochvoltstrahlentherapie, stereotaktische Bestrahlung, fraktioniert, extrazerebral, n.n.bez. |
| 92.25.04↔ | Teleradiotherapie mit Elektronen, Linearbeschleuniger, Intraoperative Strahlentherapie | 92.39.20↔ | Andere Hochvoltstrahlentherapie, stereotaktische Bestrahlung, fraktioniert, zerebral, intensitätsmodulierte Radiotherapie |
| 92.25.09↔ | Teleradiotherapie mit Elektronen, Linearbeschleuniger, sonstige | 92.39.21↔ | Andere Hochvoltstrahlentherapie, stereotaktische Bestrahlung, fraktioniert, zerebral, intensitätsmodulierte Bogenbestrahlung (IMAT) |
| 92.25.11↔ | Teleradiotherapie mit Elektronen, Linearbeschleuniger, mit bildgestützter Einstellung | 92.39.22↔ | Andere Hochvoltstrahlentherapie, stereotaktische Bestrahlung, fraktioniert, zerebral, bildgestützte Einstellung |
| 92.25.12↔ | Teleradiotherapie mit Elektronen, Linearbeschleuniger, mit bildgestützter Einstellung, bis zu 2 Bestrahlungsfelder | 92.39.29↔ | Andere Hochvoltstrahlentherapie, stereotaktische Bestrahlung, fraktioniert, zerebral, sonstige |
| 92.25.13↔ | Teleradiotherapie mit Elektronen, Linearbeschleuniger, mit bildgestützter Einstellung, mehr als 2 Bestrahlungsfelder | 92.39.30↔ | Andere Hochvoltstrahlentherapie, stereotaktische Bestrahlung, fraktioniert, extrazerebral, intensitätsmodulierte Radiotherapie |
| 92.25.14↔ | Teleradiotherapie mit Elektronen, Linearbeschleuniger, mit bildgestützter Einstellung, 3D-geplante Bestrahlung | 92.39.31↔ | Andere Hochvoltstrahlentherapie, stereotaktische Bestrahlung, fraktioniert, extrazerebral, intensitätsmodulierte Bogenbestrahlung (IMAT) |
| 92.25.15↔ | Teleradiotherapie mit Elektronen, Linearbeschleuniger, mit bildgestützter Einstellung, intensitätsmodulierte Radiotherapie | | |
| 92.25.21↔ | Teleradiotherapie mit Elektronen, Linearbeschleuniger, ohne bildgestützte Einstellung, bis zu 2 Bestrahlungsfelder | | |

92.39.32↔	Andere Hochvoltstrahlentherapie, stereotaktische Bestrahlung, fraktioniert, extrazerebral, bildgestützte Einstellung	92.41↔	Intraoperative Strahlentherapie mit Elektronen
92.39.39↔	Andere Hochvoltstrahlentherapie, stereotaktische Bestrahlung, fraktioniert, extrazerebral, sonstige		

ADRG B16**Strahlentherapie bei Krankheiten und Störungen des Nervensystems, mehr als ein Belegungstag, weniger als 11 Bestrahlungen**

Prozedur in Tabelle B16-1 und Verweildauer > 1 Tag

DRG B16Z**Strahlentherapie bei Krankheiten und Störungen des Nervensystems, mehr als ein Belegungstag, weniger als 11 Bestrahlungen****Prozedur B16-1**

92.20↔	Infusion von flüssigem Radioisotop	92.25.11↔	Teleradiotherapie mit Elektronen, Linearbeschleuniger, mit bildgestützter Einstellung
92.21.00↔	Oberflächenstrahlentherapie, n.n.bez.	92.25.12↔	Teleradiotherapie mit Elektronen, Linearbeschleuniger, mit bildgestützter Einstellung, bis zu 2 Bestrahlungsfelder
92.21.01↔	Oberflächenstrahlentherapie, bis zu 2 Bestrahlungsfelder	92.25.13↔	Teleradiotherapie mit Elektronen, Linearbeschleuniger, mit bildgestützter Einstellung, mehr als 2 Bestrahlungsfelder
92.21.02↔	Oberflächenstrahlentherapie, mehr als 2 Bestrahlungsfelder	92.25.14↔	Teleradiotherapie mit Elektronen, Linearbeschleuniger, mit bildgestützter Einstellung, 3D-geplante Bestrahlung
92.22.00↔	Orthovoltstrahlentherapie, n.n.bez.	92.25.15↔	Teleradiotherapie mit Elektronen, Linearbeschleuniger, mit bildgestützter Einstellung, intensitätsmodulierte Radiotherapie
92.22.01↔	Orthovoltstrahlentherapie, bis zu 2 Bestrahlungsfelder	92.25.21↔	Teleradiotherapie mit Elektronen, Linearbeschleuniger, ohne bildgestützte Einstellung, bis zu 2 Bestrahlungsfelder
92.22.02↔	Orthovoltstrahlentherapie, mehr als 2 Bestrahlungsfelder	92.25.22↔	Teleradiotherapie mit Elektronen, Linearbeschleuniger, ohne bildgestützte Einstellung, mehr als 2 Bestrahlungsfelder
92.22.11↔	Intraoperative Röntgenstrahlentherapie, bis 300 kV	92.25.23↔	Teleradiotherapie mit Elektronen, Linearbeschleuniger, ohne bildgestützte Einstellung, 3D-geplante Bestrahlung
92.22.12↔	Intraoperative Röntgenstrahlentherapie, 300 kV - < 1 MV	92.25.24↔	Teleradiotherapie mit Elektronen, Linearbeschleuniger, ohne bildgestützte Einstellung, intensitätsmodulierte Radiotherapie
92.22.19↔	Intraoperative Röntgenstrahlentherapie, sonstige	92.26.00↔	Teleradiotherapie mit anderen Partikelstrahlen, n.n.bez.
92.23.00↔	Hochvoltstrahlentherapie, n.n.bez.	92.26.10↔	Protonentherapie, ohne bildgestützte Einstellung, bis zu 2 Bestrahlungsfelder
92.23.01↔	Telekobaltgerät bis zu 2 Bestrahlungsfelder	92.26.11↔	Protonentherapie, mit bildgestützter Einstellung, bis zu 2 Bestrahlungsfelder
92.23.02↔	Telekobaltgerät 3 bis 4 Bestrahlungsfelder	92.26.20↔	Protonentherapie, ohne bildgestützte Einstellung, mehr als 2 Bestrahlungsfelder
92.23.03↔	Telekobaltgerät mehr als 4 Bestrahlungsfelder oder 3D-geplante Bestrahlung	92.26.21↔	Protonentherapie, mit bildgestützter Einstellung, mehr als 2 Bestrahlungsfelder
92.23.08↔	Hochvoltstrahlentherapie, andere Isotope	92.26.99↔	Teleradiotherapie mit anderen Partikelstrahlen, sonstige
92.23.09↔	Telekobaltgerät, sonstige	92.27.00↔	Implantation oder Einsetzen radioaktiver Elemente (Brachytherapie mit umschlossenen Radionukliden), Körperoberfläche, sonstiger oder n.n.bez. Applikationsort
92.24.00↔	Teleradiotherapie mit Photonen, Linearbeschleuniger, n.n.bez.	92.27.10↔	Implantation oder Einsetzen radioaktiver Elemente (Brachytherapie mit umschlossenen Radionukliden), weibliche Geschlechtsorgane, n.n.bez.
92.24.01↔	Teleradiotherapie mit Photonen, Linearbeschleuniger, Grossfeldbestrahlung	92.27.11↔	Implantation oder Einsetzen radioaktiver Elemente (Brachytherapie mit umschlossenen Radionukliden), intrauterin
92.24.02↔	Teleradiotherapie mit Photonen, Linearbeschleuniger, Halbkörperbestrahlung	92.27.12↔	Implantation oder Einsetzen radioaktiver Elemente (Brachytherapie mit umschlossenen Radionukliden), intravaginal
92.24.03↔	Teleradiotherapie mit Photonen, Linearbeschleuniger, Ganzkörperbestrahlung	92.27.13↔	Implantation oder Einsetzen radioaktiver Elemente (Brachytherapie mit umschlossenen Radionukliden), intrauterin und intravaginal kombiniert
92.24.04↔	Teleradiotherapie mit Photonen, Linearbeschleuniger, Intraoperative Strahlentherapie	92.27.21↔	Implantation oder Einsetzen radioaktiver Elemente (Brachytherapie mit umschlossenen Radionukliden), Körperoberfläche
92.24.09↔	Teleradiotherapie mit Photonen, Linearbeschleuniger, sonstige	92.27.22↔	Implantation oder Einsetzen radioaktiver Elemente (Brachytherapie mit umschlossenen Radionukliden), intrakavitär
92.24.11↔	Teleradiotherapie mit Photonen, Linearbeschleuniger, mit bildgestützter Einstellung, bis zu 2 Bestrahlungsfelder	92.27.23↔	Implantation oder Einsetzen radioaktiver Elemente (Brachytherapie mit umschlossenen Radionukliden), intraluminal
92.24.12↔	Teleradiotherapie mit Photonen, Linearbeschleuniger, mit bildgestützter Einstellung, mehr als 2 Bestrahlungsfelder	92.27.30↔	Implantation oder Einsetzen radioaktiver Elemente (Brachytherapie mit umschlossenen Radionukliden), Gefäss n.n.bez.
92.24.13↔	Teleradiotherapie mit Photonen, Linearbeschleuniger, mit bildgestützter Einstellung, 3D-geplante Bestrahlung	92.27.31↔	Implantation oder Einsetzen radioaktiver Elemente (Brachytherapie mit umschlossenen Radionukliden), Koronargefäss
92.24.14↔	Teleradiotherapie mit Photonen, Linearbeschleuniger, mit bildgestützter Einstellung, intensitätsmodulierte Radiotherapie		
92.24.21↔	Teleradiotherapie mit Photonen, Linearbeschleuniger, ohne bildgestützte Einstellung, bis zu 2 Bestrahlungsfelder:		
92.24.22↔	Teleradiotherapie mit Photonen, Linearbeschleuniger, ohne bildgestützte Einstellung, mehr als 2 Bestrahlungsfelder		
92.24.23↔	Teleradiotherapie mit Photonen, Linearbeschleuniger, ohne bildgestützte Einstellung, 3D-geplante Bestrahlung		
92.24.24↔	Teleradiotherapie mit Photonen, Linearbeschleuniger, ohne bildgestützte Einstellung, intensitätsmodulierte Radiotherapie		
92.24.30↔	Teleradiotherapie mit Photonen, hochkomplexe Radiotherapie mit spezialisierter Ausstattung		
92.25.00↔	Teleradiotherapie mit Elektronen, Linearbeschleuniger, n.n.bez.		
92.25.01↔	Teleradiotherapie mit Elektronen, Linearbeschleuniger, Grossfeldbestrahlung		
92.25.02↔	Teleradiotherapie mit Elektronen, Linearbeschleuniger, Halbkörperbestrahlung		
92.25.03↔	Teleradiotherapie mit Elektronen, Linearbeschleuniger, Ganzkörperbestrahlung		
92.25.04↔	Teleradiotherapie mit Elektronen, Linearbeschleuniger, Intraoperative Strahlentherapie		
92.25.09↔	Teleradiotherapie mit Elektronen, Linearbeschleuniger, sonstige		

92.27.39↔	Implantation oder Einsetzen radioaktiver Elemente (Brachytherapie mit umschlossenen Radionukliden), sonstiges Gefäß	92.29.35↔	Interstitielle Brachytherapie mit Implantation von permanenten Strahlern, von 26 bis bis 30 Quellen
92.27.40↔	Implantation oder Einsetzen radioaktiver Elemente (Brachytherapie mit umschlossenen Radionukliden), intraoperativ	92.29.36↔	Interstitielle Brachytherapie mit Implantation von permanenten Strahlern, von 31 bis bis 35 Quellen
92.27.70↔	Radioaktive Moulagen, n.n.bez.	92.29.37↔	Interstitielle Brachytherapie mit Implantation von permanenten Strahlern, von 36 bis bis 40 Quellen
92.27.71↔	Radioaktive Moulagen, Konstruktion und Applikation von oberflächlichen radioaktiven Moulagen	92.29.38↔	Interstitielle Brachytherapie mit Implantation von permanenten Strahlern, von 41 bis bis 45 Quellen
92.27.72↔	Radioaktive Moulagen, Konstruktion und Applikation von nicht auf der Körperoberfläche verwendeten Applikatoren	92.29.39↔	Interstitielle Brachytherapie mit Implantation von permanenten Strahlern, von 46 bis bis 50 Quellen
92.27.73↔	Radioaktive Moulagen, Konstruktion und Applikation von Augenapplikatoren	92.29.3a↔	Interstitielle Brachytherapie mit Implantation von permanenten Strahlern, von 51 bis bis 55 Quellen
92.27.79↔	Radioaktive Moulagen, sonstige	92.29.3b↔	Interstitielle Brachytherapie mit Implantation von permanenten Strahlern, von 56 bis bis 60 Quellen
92.28.00↔	Injektion, Instillation oder orale Gabe von Radioisotopen, n.n.bez.	92.29.3c↔	Interstitielle Brachytherapie mit Implantation von permanenten Strahlern, von 61 bis bis 65 Quellen
92.28.01↔	Instillation von offenen Radionukliden in Gelenke	92.29.3d↔	Interstitielle Brachytherapie mit Implantation von permanenten Strahlern, von 66 bis bis 70 Quellen
92.28.02↔	Radiojodtherapie bis 1,2 GBq I-131, ohne Gabe von rekombinantem Thyreotropin (rh-TSH)	92.29.3e↔	Interstitielle Brachytherapie mit Implantation von permanenten Strahlern, mehr als 70 Quellen
92.28.03↔	Radiojodtherapie bis 1,2 GBq I-131, mit Gabe von rekombinantem Thyreotropin (rh-TSH)	92.29.40↔	Brachytherapie mit Oberflächenapplikatoren, n.n.bez.
92.28.04↔	Radiojodtherapie über 1,2 bis unter 5 GBq I-131, ohne Gabe von rekombinantem Thyreotropin (rh-TSH)	92.29.49↔	Brachytherapie mit Oberflächenapplikatoren, sonstige
92.28.05↔	Radiojodtherapie über 1,2 bis unter 5 GBq I-131, mit Gabe von rekombinantem Thyreotropin (rh-TSH)	92.29.51↔	Entfernung von umschlossenen Radionukliden oder inaktiven Applikatoren unter Anästhesie
92.28.06↔	Radiojodtherapie mit 5 und mehr GBq I-131, ohne Gabe von rekombinantem Thyreotropin (rh-TSH)	92.30.00↔	Stereotaktische Bestrahlung, einzeitig, n.n.bez.
92.28.07↔	Radiojodtherapie mit 5 und mehr GBq I-131, mit Gabe von rekombinantem Thyreotropin (rh-TSH)	92.30.01↔	Stereotaktische Bestrahlung, einzeitig, zerebral, n.n.bez.
92.28.11↔	Therapie mit offenen Radionukliden bei Knochenmetastasen	92.30.02↔	Stereotaktische Bestrahlung, einzeitig, extrazerebral, n.n.bez.
92.28.13↔	Radiorezeptortherapie mit DOTA-konjugierten Somatostatin-Analoga	92.30.20↔	Stereotaktische Bestrahlung, einzeitig, zerebral, intensitätsmodulierte Radiotherapie
92.28.20↔	Radioimmuntherapie mit 90Y-Ibritumomab-Tiuxetan, parenteral	92.30.21↔	Stereotaktische Bestrahlung, einzeitig, zerebral, intensitätsmodulierte Bogenbestrahlung (IMAT)
92.28.21↔	Gabe von Jod-131-MIBG (Metajodbenzylguanidin) parenteral	92.30.22↔	Stereotaktische Bestrahlung, einzeitig, zerebral, bildgestützte Einstellung
92.28.22↔	Radioimmuntherapie mit Iod 131 [I-131] tositumomab, parenteral	92.30.30↔	Stereotaktische Bestrahlung, einzeitig, extrazerebral, intensitätsmodulierte Radiotherapie
92.28.31↔	Selektive intravasculäre Radiochemoembolisation mit I-131-Lipiodol	92.30.31↔	Stereotaktische Bestrahlung, einzeitig, extrazerebral, intensitätsmodulierte Bogenbestrahlung (IMAT)
92.28.32↔	Selektive intravasculäre Radionuklidtherapie (SIRT) durch Embolisation von Yttrium-90-markierten Mikrosphären	92.30.32↔	Stereotaktische Bestrahlung, einzeitig, extrazerebral, bildgestützte Einstellung
92.28.33↔	Endovaskuläre Brachytherapie mit Rhenium-188	92.30.99↔	Stereotaktische Bestrahlung, einzeitig, sonstige
92.28.99↔	Injektion, Instillation oder orale Gabe von Radioisotopen, sonstige	92.31.00↔	Radiochirurgie mit Photonen n.n. bez., zerebral
92.29.00↔	Brachytherapie mit umschlossenen Radionukliden, n.n. bez.	92.31.10↔	Radiochirurgie mit Photonen n.n. bez., extrazerebral
92.29.09↔	Brachytherapie mit umschlossenen Radionukliden, sonstige	92.32.00↔	Mehrquellige Photon-Radiochirurgie, n.n.bez.
92.29.11↔	Interstitielle Brachytherapie mit Implantation von entfernbaren Strahlern in einer Ebene, niedrige Dosisleistung	92.32.01↔	Mehrquellige Photon-Radiochirurgie, Gamma-knife
92.29.12↔	Interstitielle Brachytherapie mit Implantation von entfernbaren Strahlern in einer Ebene, gepulste Dosisleistung (Pulsed dose rate)	92.33.00↔	Teilchen-Radiochirurgie, n.n.bez.
92.29.13↔	Interstitielle Brachytherapie mit Implantation von entfernbaren Strahlern in einer Ebene, hohe Dosisleistung	92.33.01↔	Andere Hochvoltstrahlentherapie, stereotaktische Bestrahlung, einzeitig, zerebral
92.29.19↔	Interstitielle Brachytherapie mit Implantation von entfernbaren Strahlern in einer Ebene, sonstige	92.33.11↔	Andere Hochvoltstrahlentherapie, stereotaktische Bestrahlung, einzeitig, extrazerebral
92.29.21↔	Interstitielle Brachytherapie mit Volumenimplantation von entfernbaren Strahlern in mehreren Ebenen, niedrige Dosisleistung	92.39.01↔	Andere Hochvoltstrahlentherapie, stereotaktische Bestrahlung, fraktioniert, zerebral, n.n.bez.
92.29.22↔	Interstitielle Brachytherapie mit Volumenimplantation von entfernbaren Strahlern in mehreren Ebenen, gepulste Dosisleistung (Pulsed dose rate)	92.39.11↔	Andere Hochvoltstrahlentherapie, stereotaktische Bestrahlung, fraktioniert, extrazerebral, n.n.bez.
92.29.23↔	Interstitielle Brachytherapie mit Volumenimplantation von entfernbaren Strahlern in mehreren Ebenen, hohe Dosisleistung	92.39.20↔	Andere Hochvoltstrahlentherapie, stereotaktische Bestrahlung, fraktioniert, zerebral, intensitätsmodulierte Radiotherapie
92.29.24↔	Brachytherapie mit Implantation von entfernbaren Strahlern in mehreren Ebenen, hohe Dosisleistung, intraoperativ	92.39.21↔	Andere Hochvoltstrahlentherapie, stereotaktische Bestrahlung, fraktioniert, zerebral, intensitätsmodulierte Bogenbestrahlung (IMAT)
92.29.29↔	Interstitielle Brachytherapie mit Volumenimplantation von entfernbaren Strahlern in mehreren Ebenen, sonstige	92.39.22↔	Andere Hochvoltstrahlentherapie, stereotaktische Bestrahlung, fraktioniert, zerebral, bildgestützte Einstellung
92.29.31↔	Interstitielle Brachytherapie mit Implantation von permanenten Strahlern, bis zu 10 Quellen	92.39.29↔	Andere Hochvoltstrahlentherapie, stereotaktische Bestrahlung, fraktioniert, zerebral, sonstige
92.29.32↔	Interstitielle Brachytherapie mit Implantation von permanenten Strahlern, von 10 bis 15 Quellen	92.39.30↔	Andere Hochvoltstrahlentherapie, stereotaktische Bestrahlung, fraktioniert, extrazerebral, intensitätsmodulierte Radiotherapie
92.29.33↔	Interstitielle Brachytherapie mit Implantation von permanenten Strahlern, von 16 bis 20 Quellen	92.39.31↔	Andere Hochvoltstrahlentherapie, stereotaktische Bestrahlung, fraktioniert, extrazerebral, intensitätsmodulierte Bogenbestrahlung (IMAT)
92.29.34↔	Interstitielle Brachytherapie mit Implantation von permanenten Strahlern, von 21 bis 25 Quellen	92.39.32↔	Andere Hochvoltstrahlentherapie, stereotaktische Bestrahlung, fraktioniert, extrazerebral, bildgestützte Einstellung
		92.39.39↔	Andere Hochvoltstrahlentherapie, stereotaktische Bestrahlung, fraktioniert, extrazerebral, sonstige
		92.41↔	Intraoperative Strahlentherapie mit Elektronen

ADRG B17**Eingriffe an peripheren Nerven, Hirnnerven und anderen Teilen des Nervensystems oder komplexer Eingriff an der Haut**

Mindestens eine Prozedur in Tabelle B17-4 oder Hauptdiagnose in Tabelle B17-1 und Prozedur in Tabelle B17-5

DRG B17A**Eingriffe an peripheren Nerven, Hirnnerven und anderen Teilen des Nervensystems mit äusserst schweren CC oder komplizierender Diagnose**

Hauptdiagnose in Tabelle B17-2 oder mindestens eine Prozedur in Tabelle B17-6 und (PCCL > 3 oder Diagnose in Tabelle B17-3)

DRG B17B**Eingriffe an peripheren Nerven, Hirnnerven und anderen Teilen des Nervensystems ohne äusserst schwere CC oder komplizierender Diagnose mit komplexem Eingriff**

Mindestens eine Prozedur in Tabelle B17-7

DRG B17C**Eingriffe an peripheren Nerven, Hirnnerven und anderen Teilen des Nervensystems ohne äusserst schwere CC oder komplizierender Diagnose ohne komplexem Eingriff****Hauptdiagnose B17-1**

G11.0	Angeborene nichtprogressive Ataxie	G40.5	Spezielle epileptische Syndrome
G11.1	Früh beginnende zerebellare Ataxie	G40.6	Grand-mal-Anfälle, nnbez (m/oh Petit mal)
G11.2	Spät beginnende zerebellare Ataxie	G40.7	Petit-mal-Anfälle, nnbez, oh Grand-mal-Anfälle
G11.3	Zerebellare Ataxie defekt DNA-Reparatursystem	G40.8	Sonstige Epilepsien
G11.4	Hereditäre spastische Paraplegie	G40.9	Epilepsie, nnbez
G11.8	Sonstige hereditäre Ataxien	G41.0	Grand-mal-Status
G11.9	Hereditäre Ataxie, nnbez	G41.1	Petit-mal-Status
G12.0	Infant spin Muskelatrophie, Typ I [Werdnig-Hoffm]	G41.2	Status epilepticus m komplexfokalen Anfällen
G12.1	Sonstige vererbte spinale Muskelatrophie	G41.8	Sonstiger Status epilepticus
G12.2	Motoneuron-Krankheit	G41.9	Status epilepticus, nnbez
G12.8	Sonst spinale Muskelatrophien u verwandt Syndrome	G43.0	Migräne oh Aura [Gewöhnliche Migräne]
G12.9	Spinale Muskelatrophie, nnbez	G43.1	Migräne m Aura [Klassische Migräne]
G21.0	Malignes Neuroleptika-Syndrom	G43.2	Status migraenosus
G21.1	Sonst arzneimittelinduziertes Parkinson-Synd	G43.3	Komplizierte Migräne
G23.1	Progres supranukl Ophthalmopleg [Steele-Rich-Olsz-Synd]	G43.8	Sonstige Migräne
G25.80	Periodische Beinbewegungen im Schlaf	G43.9	Migräne, nnbez
G25.81	Syndrom der unruhigen Beine [Restless-Legs-Syndrom]	G44.0	Cluster-Kopfschmerz
G25.88	Sonst nbez extrapyramidale KH und Bewegungsstörung	G44.1	Vasomotorischer Kopfschmerz, aonkl
G35.0	Erstmanifestation einer multiplen Sklerose	G44.4	Arzneimittelinduzierter Kopfschmerz, aonkl
G35.10	MS m schubförm Verl: OA akute Exazerbation od Progress	G45.02	A-vert-Synd m Bas-Sympt, kompl Rückbild innh 1-24 h
G35.11	MS m schubförm Verl: MA akute Exazerbation od Progress	G45.03	A-vert-Synd m Bas-Sympt, kompl Rückbild innh < 1 h
G35.20	MS m prim chron Verl: OA akute Exazerbation od Progress	G45.09	A-vert-Synd m Basil-Sympt, Verlf Rückb nnbez
G35.21	MS m prim chron Verl: MA akute Exazerbation od Progress	G45.12	Art-carot-int-Synd (halbs), kompl Rückbild innh 1-24 h
G35.30	MS m sek chron Verl: OA akute Exazerbation od Progress	G45.13	Art-carot-int-Synd (halbs), kompl Rückbild innh < 1 h
G35.31	MS m sek chron Verl: MA akute Exazerbation od Progress	G45.19	Art-carot-int-Synd (halbs), Verlf Rückb nnbez
G35.9	Multiple Sklerose, nicht näher bezeichnet	G45.22	Mult/bilat Synd extraz hirners Aa, kompl Rückb innh 1-24 h
G36.0	Neuromyelitis optica [Devic-KH]	G45.23	Mult/bilat Synd extraz hirners Aa, kompl Rückb innh < 1 h
G36.1	Akut u subak hämorrhag Leukoenzephalitis [Hurst]	G45.29	Mult u bilat Synd extrazer hirnersorg Aa, Verlf Rückb nnbez
G36.8	Sonstige nbez akute disseminierte Demyelinisation	G45.42	Transient glob Amnes [amnest Epis], kompl Rückb in 1-24 h
G36.9	Akute disseminierte Demyelinisation, nnbez	G45.43	Transient glob Amnes [amnest Epis], kompl Rückb innh < 1 h
G37.0	Diffuse Hirnsklerose	G45.49	Transient glob Amnes [amnest Epis], Verlf Rückb nnbez
G37.1	Zentrale Demyelinisation Corpus callosum	G45.82	So zer transit ischäm u verw Synd, kompl Rückb innh 1-24 h
G37.2	Zentrale pontine Myelinolyse	G45.83	So zer transit ischäm u verw Synd, kompl Rückb innh < 1 h
G37.3	Myelitis transversa acuta b demyelinisier KH ZNS	G45.89	So zer transit ischäm u verw Synd, Verlf Rückb nnbez
G37.4	Subakute nekrotisierende Myelitis [Foix-Alajouanine-Synd]	G45.92	Zer transit Ischämie, nnbez, kompl Rückb innh 1-24 h
G37.5	Konzentr Sklerose [Baló-KH]	G45.93	Zer transit Ischämie, nnbez, kompl Rückb innh < 1 h
G37.8	Sonst nbez demyelinisierende KH ZNS	G45.99	Zer transit Ischämie, nnbez, Verlf Rückb nnbez
G37.9	Demyelinisierende KH ZNS, nnbez	G47.4	Narkolepsie u Kataplexie
G40.00	Pseudo-Lennox-Syndrom	G50.0	Trigeminusneuralgie
G40.01	CSWS	G50.1	Atypischer Gesichtsschmerz
G40.02	Benign psychomotor Epilep [terror fits]	G50.8	Sonstige KH Nervus trigeminus
G40.08	So lokbez (fok) (part) idiop Epil/epil Synd m fok beg Anf	G50.9	KH Nervus trigeminus, nnbez
G40.09	Lokbez (fok) (part) idiop Epilep/epil Synd m fok beg Anf, nnbez	G51.0	Fazialisparese
G40.1	Lokbez (fok) (part) idiop Epilep/epil Synd m einf fok Anf	G51.1	Entzündung Ganglion geniculi
G40.2	Lokbez (fok) (part) idiop Epil/epil Synd m komplex fok Anf	G51.2	Melkersson-Rosenthal-Syndrom
G40.3	Generalisierte idiopath Epilepsie u epilept Synd	G51.3	Spasmus (hemi)facialis
G40.4	Sonst generalisierte Epilepsie u epileptische Synd	G51.4	Faziale Myokymie

G51.8	Sonstige KH Nervus facialis	G72.3	Periodische Lähmung
G51.9	KH Nervus facialis, nnbez	G72.4	Entzündliche Myopath, aonkl
G52.0	KH Nn olfactorii [I Hirnnerv]	G72.80	Critical-illness-Myopathie
G52.1	KH Nervus glossopharyngeus [IX Hirnnerv]	G72.88	Sonst nbez Myopath
G52.2	KH Nervus vagus [X Hirnnerv]	G72.9	Myopathie, nnbez
G52.3	KH Nervus hypoglossus [XII Hirnnerv]	G80.0	Spastische tetraplegische Zerebralparese
G52.7	KH mehrerer Hirnnerven	G80.1	Spastische diplegische Zerebralparese
G52.8	KH sonstiger nbez Hirnnerven	G80.2	Infantile hemiplegische Zerebralparese
G52.9	KH Hirnnerv, nnbez	G80.3	Dyskinetische Zerebralparese
G54.0	Läsionen Plexus brachialis	G80.4	Ataktische Zerebralparese
G54.1	Läsionen Plexus lumbosacralis	G80.8	Sonstige infantile Zerebralparese
G54.2	Läsionen Zervikalwurzeln, aonkl	G80.9	Infantile Zerebralparese, nnbez
G54.3	Läsionen Thorakalwurzeln, aonkl	G81.0	Schlaff Hemipares u Hemipleg
G54.4	Läsionen Lumbosakralwurzeln, aonkl	G81.1	Spast Hemipares u Hemipleg
G54.5	Neuralgische Amyotrophie	G81.9	Hemipares u Hemipleg, nnbez
G54.6	Phantomschmerz	G83.0	Dipares u Dipleg ob Extrem
G54.7	Phantomglied oh Schmerzen	G83.1	Monopares u Monopleg unt Extrem
G54.8	Sonst KH Nervenwurzeln u Nervenplexus	G83.2	Monopares u Monopleg ob Extrem
G54.9	KH von Nervenwurzeln u Nervenplexus, nnbez	G83.3	Monopares u Monopleg, nnbez
G56.0	Karpaltunnel-Syndrom	G83.40	Kompl Cauda- (equina-) Synd
G56.1	Sonstige Läsionen Nervus medianus	G83.41	Inkompl Cauda- (equina-) Synd
G56.2	Läsion Nervus ulnaris	G83.49	Cauda- (equina-) Synd, nnbez
G56.3	Läsion Nervus radialis	G83.80	Locked-in-Syndrom
G56.4	Kausalgie	G83.88	Sonstige näher bezeichnete Lähmungssyndrome
G56.8	Sonst Mononeuropathien obere Extremität	G83.9	Lähmungssyndrom, nnbez
G56.9	Mononeuropathie obere Extremität, nnbez	G90.08	Sonst idiopath periph auton Neuropath
G57.0	Läsion Nervus ischiadicus	G90.09	Idiop periph auton Neuropath, nnbez
G57.1	Meralgia paraesthetica	G90.1	Familiäre Dysautonomie [Riley-Day-Syndrom]
G57.2	Läsion Nervus femoralis	G90.2	Horner-Syndrom
G57.3	Läsion Nervus fibularis (peroneus) communis	G90.40	Autonome Dysreflexie als hypertone Krisen
G57.4	Läsion Nervus tibialis	G90.41	Autonome Dysreflexie als Schwitzattacken
G57.5	Tarsaltunnel-Syndrom	G90.48	Sonstige autonome Dysreflexie
G57.6	Läsion Nervus plantaris	G90.49	Autonome Dysreflexie, nicht näher bezeichnet
G57.8	Sonstige Mononeuropathien untere Extremität	G90.8	Sonstige Krankheiten des autonomen Nervensystems
G57.9	Mononeuropathie untere Extremität, nnbez	G90.9	KH autonomes Nervensystem, nnbez
G58.0	Interkostalneuropathie	G92	Toxische Enzephalopathie
G58.7	Mononeuritis multiplex	G93.0	Hirnzysten
G58.8	Sonstige nbez Mononeuropathien	G93.1	Anoxische Hirnschädigung, aonkl
G58.9	Mononeuropathie, nnbez	G93.2	Benigne intrakranielle Hypertension [Pseudotumor cerebri]
G60.0	Hereditäre sensorische Neuropathie	G93.4	Enzephalopathie, nnbez
G60.1	Refsun-Krankheit	G93.5	Compressio cerebri
G60.2	Neuropathie in Verbindung m hereditärer Ataxie	G93.6	Hirnödem
G60.3	Idiopathische progressive Neuropathie	G93.80	Apallisches Syndrom
G60.8	Sonst hereditäre u idiopathische Neuropathien	G93.88	Sonstige näher bezeichnete Krankheiten des Gehirns
G60.9	Hereditäre u idiopathische Neuropathie, nnbez	G93.9	KH Gehirn, nnbez
G61.0	Guillain-Barré-Syndrom	G95.0	Syringomyelie u Syringobulbie
G61.1	Serumpolyneuropathie	G96.0	Austritt von Liquor cerebrospinalis
G61.8	Sonstige Polyneuritiden	G96.1	KH Meningen, aonkl
G61.9	Polyneuritis, nnbez	G96.8	Sonst nbez KH Zentralnervensystem
G62.0	Arzneimittelinduzierte Polyneuropathie	G96.9	KH Zentralnervensystem, nnbez
G62.1	Alkohol-Polyneuropathie	G97.0	Austritt von Liquor cerebrospinalis nach LP
G62.2	Polyneuropathie d sonstige toxische Agenzien	G97.1	Sonst Reaktion auf Spinal- u Lumbalpunktion
G62.80	Critical-illness-Polyneuropathie	G98	Sonst KH Nervensystem, aonkl
G62.88	Sonst nbez Polyneuropath	H47.1	Stauungspapille, nnbez
G62.9	Polyneuropathie, nnbez	H47.4	Affektionen Chiasma opticum
G64	Sonstige KH peripheres Nervensystem	H47.5	Affektionen sonstige Teile Sehbahn
G70.0	Myasthenia gravis	H47.6	Affektionen Sehrinde
G70.1	Toxische neuromuskuläre KH	H47.7	Affektion Sehbahn, nnbez
G70.2	Angeb od entwicklungsbedingte Myasthenie	H51.2	Internukleäre Ophthalmoplegie
G70.8	Sonstige nbez neuromuskuläre KH	I60.0	SubarachBlutung, von Karotissiphon/-bifurkation ausgeh
G70.9	Neuromuskuläre KH, nnbez	I60.1	SubarachBlutung, von A cerebri media ausgehend
G71.0	Muskeldystrophie	I60.2	SubarachBlutung, von A communicans ant ausgehend
G71.1	Myotone Syndrome	I60.3	SubarachBlutung, von A communicans post ausgehend
G71.2	Angeborene Myopathien	I60.4	SubarachBlutung, von A basilaris ausgehend
G71.3	Mitochondriale Myopathie, aonkl	I60.5	SubarachBlutung, von A vertebralis ausgehend
G71.8	Sonstige primäre Myopathien	I60.6	SubarachBlutung, von sonst intrakran A ausgehend
G71.9	Primäre Myopathie, nnbez	I60.7	SubarachBlutung, von nnbez intrakran A ausgehend
G72.0	Arzneimittelinduzierte Myopathie	I60.8	Sonstige Subarachnoidalblutung
G72.1	Alkoholmyopathie	I60.9	Subarachnoidalblutung, nnbez
G72.2	Myopathie d sonstige toxische Agenzien	I61.0	Intrazereb Blutung Großhirnhemisphäre, subkortikal

I61.1	Intrazereb Blutung Großhirnhemisphäre, kortikal	M89.04	Neurodystrophie [Algodystrophie] Hand
I61.2	Intrazereb Blutung Großhirnhemisphäre, nnbez	M89.05	Neurodystrophie [Algodystrophie] Becken/OS
I61.3	Intrazerebrale Blutung Hirnstamm	M89.06	Neurodystrophie [Algodystrophie] Unterschenkel
I61.4	Intrazerebrale Blutung Kleinhirn	M89.07	Neurodystrophie [Algodystrophie] Knöchel/Fuß
I61.5	Intrazerebrale intraventrikuläre Blutung	M89.08	Neurodystrophie [Algodystrophie], sonst Lok
I61.6	Intrazerebrale Blutung an mehreren Lok	M89.09	Neurodystrophie [Algodystrophie], nnbez Lok
I61.8	Sonstige intrazerebrale Blutung	P11.3	Geburtsverletzung N facialis [VII Hirnnerv]
I61.9	Intrazerebrale Blutung, nnbez	P11.4	Geburtsverletzung sonstige Hirnnerven
I62.00	Subdurale Blutung (nichttraumatisch): Akut	P14.0	Erb-Lähmung d Geburtsverletzung
I62.01	Subdurale Blutung (nichttraumatisch): Subakut	P14.1	Klumpke-Lähmung d Geburtsverletzung
I62.02	Subdurale Blutung (nichttraumatisch): Chronisch	P14.2	Lähmung N phrenicus d Geburtsverletzung
I62.09	Subdurale Blutung (nichttraumatisch): N.n.b	P14.3	Sonst Geburtsverletzungen Plexus brachialis
I62.1	Nichttraumatische extradurale Blutung	P14.8	Geburtsverletzungen sonst Teile periph Nervensystem
I62.9	Intrakranielle Blutung (nichttraumatisch), nnbez	P14.9	Geburtsverletzung peripheres Nervensystem, nnbez
I63.0	Hirninfd Thromb präzereb Aa	P21.0	Schwere Asphyxie unter Geburt
I63.1	Hirninfd Embol präzereb Aa	P21.1	Leichte od mäßige Asphyxie unter Geburt
I63.2	Hirninfd nnbez Verschl/Sten präzereb Aa	P21.9	Asphyxie unter Geburt, nnbez
I63.3	Hirninfd Thromb zereb Aa	P90	Krämpfe b Neugeborenen
I63.4	Hirninfd Embol zereb Aa	P91.0	Zerebrale Ischämie b Neugeborenen
I63.5	Hirninfd nnbez Verschl/Sten zereb Aa	P91.1	Erworbene periventrikuläre Zysten b Neugeborenen
I63.6	Hirninfd Thrombose Hirnvenen, nichteitrig	P91.2	Zerebrale Leukomalazie b Neugeborenen
I63.8	Sonstiger Hirninfarkt	P91.3	Zerebrale Übererregbarkeit Neugeborenes
I63.9	Hirninfarkt, nnbez	P91.4	Zerebraler Depressionszustand Neugeborenes
I64	Schlaganfall, nicht als Blutg od Infarkt bez	P91.5	Koma b Neugeborenen
I65.0	Verschl u Stenose A vertebralis	P91.6	Hypoxisch-ischäm Enzephalopathie b Neugeb [HIE]
I65.1	Verschl u Stenose A basilaris	P91.80	Locked-in-Synd u apallisches Synd beim Neugeborenen
I65.2	Verschl u Stenose A carotis	P91.88	Sonst näher bez zerebrale Störungen b Neugeborenen
I65.3	Verschl u Sten mehr/bds präzereb Aa	P91.9	Zerebrale Störung b Neugeborenen, nnbez
I65.8	Verschl u Sten sonst präzereb Aa	P94.0	Transitorische Myasthenia gravis b Neugeborenen
I65.9	Verschl u Sten nnbez präzereb Aa	Q00.0	Anenzephalie
I66.0	Verschl u Stenose A cerebri media	Q00.1	Kraniorhachischisis
I66.1	Verschl u Stenose A cerebri anterior	Q00.2	Inienzephalie
I66.2	Verschl u Stenose A cerebri posterior	Q01.0	Frontale Enzephalozele
I66.3	Verschl u Stenose Aa Cerebelli	Q01.1	Nasofrontale Enzephalozele
I66.4	Verschl u Sten mehr u bds zereb Aa	Q01.2	Okzipitale Enzephalozele
I66.8	Verschl u Sten sonst zereb A	Q01.8	Enzephalozele sonstiger Lokalisationen
I66.9	Verschl u Sten nnbez zereb A	Q01.9	Enzephalozele, nnbez
I67.10	Zerebrales Aneurysma (erworben)	Q02	Mikrozephalie
I67.11	Zerebrale arteriovenöse Fistel (erworben)	Q03.0	Fehlbildungen Aquaeductus cerebri
I67.2	Zereb Atheroskl	Q03.1	Atresie Apertura mediana/Apertura laterales 4 Ventrikel
I67.5	Moyamoya-Syndrom	Q03.8	Sonstiger angeborener Hydrozephalus
I67.6	Nichteitrig Thrombose intrakranielles Venensyst	Q03.9	Angeborener Hydrozephalus, nnbez
I67.7	Zerebrale Arteriitis, aonkl	Q04.0	Angeborene Fehlbildungen Corpus callosum
I67.80	Vasospasmen bei Subarachnoidalblutung	Q04.1	Arrhinenzephalie
I67.88	Sonstige näher bezeichnete zerebrovaskuläre Krankheiten	Q04.2	Holoprosenzephalie-Syndrom
I67.9	Zerebrovaskuläre KH, nnbez	Q04.3	Sonstige Reduktionsdeformitäten Gehirn
M21.33	Fallhand (erworben) Unterarm	Q04.4	Septooptische Dysplasie
M21.50	Erw Klau-/Klumphand, erw Klau-/Klumpfuß, mehr Lok	Q04.5	Megalenzephalie
M21.54	Erworbene Klauenhand, Klumphand	Q04.6	Angeborene Gehirnzysten
M53.0	Zervikozephalales Syndrom	Q04.8	Sonst nbez angeborene Fehlbildungen Gehirn
M53.1	Zervikobrachial-Syndrom	Q04.9	Angeborene Fehlbildung Gehirn, nnbez
M54.10	Radikulopathie, mehrere Lok WS	Q05.0	Zervikale Spina bifida m Hydrozephalus
M54.11	Radikulopathie, Okzipito-Atlanto-Axialbereich	Q05.1	Thorakale Spina bifida m Hydrozephalus
M54.12	Radikulopathie, Zervikalbereich	Q05.2	Lumbale Spina bifida m Hydrozephalus
M54.13	Radikulopathie, Zervikothorakalbereich	Q05.3	Sakrale Spina bifida m Hydrozephalus
M54.19	Radikulopathie, nnbez Lokalisation	Q05.4	Nnbez Spina bifida m Hydrozephalus
M79.20	Neuralgie u Neuritis, nnbez, mehrere Lok	Q05.5	Zervikale Spina bifida oh Hydrozephalus
M79.21	Neuralgie u Neuritis, nnbez, Schulterregion	Q05.6	Thorakale Spina bifida oh Hydrozephalus
M79.22	Neuralgie u Neuritis, nnbez, Oberarm	Q05.7	Lumbale Spina bifida oh Hydrozephalus
M79.23	Neuralgie u Neuritis, nnbez, Unterarm	Q05.8	Sakrale Spina bifida oh Hydrozephalus
M79.24	Neuralgie u Neuritis, nnbez, Hand	Q05.9	Spina bifida, nnbez
M79.25	Neuralgie u Neuritis, nnbez, Beckenregion/OS	Q06.0	Amyelie
M79.26	Neuralgie u Neuritis, nnbez, Unterschenkel	Q06.1	Hypoplasie u Dysplasie Rückenmark
M79.27	Neuralgie u Neuritis, nnbez, Knöchel/Fuß	Q06.2	Diastematomyelie
M79.28	Neuralgie u Neuritis, nnbez, sonst Lokalisation	Q06.3	Sonst angeborene Fehlbildung Cauda equina
M79.29	Neuralgie u Neuritis, nnbez, nnbez Lokalisationen	Q06.4	Hydromyelie
M89.00	Neurodystrophie [Algodystrophie], mehrere Lok	Q06.8	Sonst nbez angeborene Fehlbildungen RM
M89.01	Neurodystrophie [Algodystrophie] Schulterregion	Q06.9	Angeborene Fehlbildung Rückenmark, nnbez
M89.02	Neurodystrophie [Algodystrophie] Oberarm	Q07.0	Arnold-Chiari-Syndrom
M89.03	Neurodystrophie [Algodystrophie] Unterarm	Q07.8	Sonst nbez angeborene Fehlbildungen Nervensystem

Q07.9	Angeborene Fehlbildung Nervensystem, nnbez	Q28.21	Angeborene arteriovenöse Fistel der zerebralen Gefäße
Q28.00	Angeborenes art-ven Aneurysma der präzerebr Gefäße	Q28.28	Sonst angeborene art-ven Fehlbildg d zerebralen Gefäße
Q28.01	Angeborene arteriovenöse Fistel der präzerebralen Gefäße	Q28.29	Angeborene art-ven Fehlbildg d zerebr Gefäße, nnbez
Q28.08	Sonst angeb art-ven Fehlbildg d präzerebralen Gefäße	Q28.30	Angeborenes Aneurysma der zerebralen Gefäße
Q28.09	Angeborene art-ven Fehlbildg d präzerebr Gefäße, nnbez	Q28.31	Angeborene Fistel der zerebralen Gefäße
Q28.10	Angeborenes Aneurysma der präzerebralen Gefäße	Q28.38	Sonstige angeborene Fehlbildungen der zerebralen Gefäße
Q28.11	Angeborene Fistel der präzerebralen Gefäße	Q28.39	Angeborene Fehlbildung d zerebr Gefäße, nnbez
Q28.18	Sonst angeborene Fehlbildg d präzerebralen Gefäße	Q76.0	Spina bifida occulta
Q28.19	Angeborene Fehlbildung d präzerebralen Gefäße, nnbez	Q85.1	Tuberöse (Hirn-) Sklerose
Q28.20	Angeborenes art-ven Aneurysma d zerebralen Gefäße		

Hauptdiagnose B17-2

A81.0	Creutzfeldt-Jakob-Krankheit	G31.81	Mitochondriale Zytopathie
A81.1	Subakute sklerosierende Panenzephalitis	G31.82	Lewy-Körper-Demenz
E75.2	Sonstige Sphingolipidosen	G31.88	Sonstige nbez degenerative KH des Nervensystems
G23.2	Striatonigrale Degeneration	G70.0	Myasthenia gravis

Diagnose B17-3

S14.3	Verletzung Plexus brachialis
-------	------------------------------

Prozedur B17-4

01.14.00↔	Offene Biopsie am Gehirn, n.n.bez.	01.25.11↔	Sonstige Kraniektomie zur Entleerung eines epiduralen Hämatoms
01.14.10↔	Stereotaktische offene Biopsie am Gehirn	01.25.12↔	Sonstige Kraniektomie zur Entleerung eines epiduralen Empyems
01.14.99↔	Offene Biopsie am Gehirn, sonstige	01.25.13↔	Sonstige Kraniektomie zur Entfernung eines Fremdkörpers aus Schädelknochen oder Epiduralraum
01.21↔	Inzision und Drainage an den kranialen Sinus	01.25.14↔	Sonstige Kraniektomie mit Einlegen von alloplastischem Material oder eines Medikamententrägers in den Schädelknochen oder Epiduralraum
01.24.00↔	Sonstige Kraniotomie, n.n.bez.	01.25.19↔	Sonstige Kraniektomie zur Drainage epiduraler Flüssigkeit oder aus sonstigen Gründen
01.24.10↔	Sonstige Kraniotomie mit Dekompression	01.25.20↔	Sonstige Kraniektomie, Rekraniektomie mit Einbringen einer Drainage
01.24.11↔	Sonstige Kraniotomie zur Entleerung eines epiduralen Hämatoms	01.25.21↔	Sonstige Kraniektomie, Rekraniektomie zur Entfernung von alloplastischem Material oder eines Medikamententrägers aus dem Schädelknochen oder Epiduralraum
01.24.12↔	Sonstige Kraniotomie zur Entleerung eines epiduralen Empyems	01.25.99↔	Sonstige Kraniektomie, sonstige
01.24.13↔	Sonstige Kraniotomie, Einlegen von alloplastischem Material oder Medikamententrägers in den Schädelknochen oder Epiduralraum	04.02↔	Durchtrennung des N. trigeminus
01.24.14↔	Sonstige Kraniotomie, Entfernung von alloplastischem Material oder Medikamententrägers aus Schädelknochen oder Epiduralraum	04.03.00↔	Durchtrennung oder Quetschen (Crushing) von anderen kranialen und peripheren Nerven, n.n.bez.
01.24.15↔	Sonstige Kraniotomie, Entfernung eines Fremdkörpers aus Schädelknochen oder Epiduralraum	04.03.10↔	Durchtrennung oder Quetschen (Crushing) des N. vestibulocochlearis
01.24.16↔	Sonstige Kraniotomie, sonstige Drainage epiduraler Flüssigkeit oder aus sonstigen Gründen	04.03.11↔	Durchtrennung oder Quetschen (Crushing) von intrakraniellen Anteilen von sonstigen Hirnnerven und Ganglien
01.24.20↔	Kraniotomie der Kalotte als Zugang, n.n.bez.	04.03.20↔	Durchtrennung oder Quetschen (Crushing) von extrakraniellen Hirnnerven
01.24.21↔	Bohrlochtrepation der Kalotte als Zugang	04.03.30↔	Durchtrennung oder Quetschen (Crushing) des Plexus brachialis
01.24.22↔	Stereotaktisch geführte Schädelöffnung über die Kalotte als Zugang	04.03.31↔	Durchtrennung oder Quetschen (Crushing) von Nerven der Schulter
01.24.29↔	Kraniotomie der Kalotte als Zugang, sonstige	04.03.32↔	Durchtrennung oder Quetschen (Crushing) von Nerven des Armes und der Hand
01.24.30↔	Zugang zur Schädelbasis, n.n.bez.	04.03.33↔	Durchtrennung oder Quetschen (Crushing) von Nerven des Rumpfes und der unteren Extremität
01.24.31↔	Zugang zur Schädelbasis, transoral	04.03.99↔	Durchtrennung oder Quetschen (Crushing) von anderen kranialen und peripheren Nerven, sonstige
01.24.32↔	Zugang zur Schädelbasis, transoral mit Spaltung des weichen Gaumens	04.04.00↔	Sonstige Inzision an kranialen und peripheren Nerven, n.n.bez.
01.24.33↔	Zugang zur Schädelbasis, transoral mit Spaltung des weichen und harten Gaumens	04.04.10↔	Sonstige Inzision am N. vestibulocochlearis
01.24.34↔	Zugang zur Schädelbasis, transsphenoidal	04.04.11↔	Sonstige Inzision an intrakraniellen Anteilen von sonstigen Hirnnerven und Ganglien
01.24.35↔	Zugang zur Schädelbasis, transethmoidal	04.04.20↔	Sonstige Inzision an extrakraniellen Hirnnerven
01.24.36↔	Zugang zur Schädelbasis, transmastoidal	04.04.30↔	Sonstige Inzision am Plexus brachialis
01.24.37↔	Zugang zur Schädelbasis, translabyrinthär	04.04.31↔	Sonstige Inzision an Nerven der Schulter
01.24.38↔	Zugang zur Schädelbasis, transpyramidal	04.04.32↔	Sonstige Inzision an Nerven des Armes und der Hand
01.24.39↔	Zugang zur Schädelbasis, sonstige	04.04.33↔	Sonstige Inzision an Nerven des Rumpfes und der unteren Extremität
01.24.3a↔	Zugang zur Schädelbasis, transkondylär	04.04.99↔	Sonstige Inzision an kranialen und peripheren Nerven, sonstige Exzision (und Destruktion) des Ganglion Gasserii, n.n.bez.
01.24.3b↔	Zugang zur Schädelbasis, transorbital	04.05.00↔	
01.24.3c↔	Zugang zur Schädelbasis, mit Le-Fort-I-Osteotomie		
01.24.3d↔	Zugang zur Schädelbasis, transnasal-transcribiform		
01.24.3e↔	Zugang zur Schädelbasis, transnasal-transclival		
01.24.3f↔	Zugang zur Schädelbasis, transoral-transclival		
01.24.3g↔	Zugang zur Schädelbasis, transnasal-transpterygoidal		
01.24.99↔	Sonstige Kraniotomie, sonstige		
01.25.00↔	Sonstige Kraniektomie, n.n.bez.		
01.25.10↔	Sonstige Kraniektomie mit Dekompression		

04.05.10↔	Exzision des Ganglion Gasseri	04.3x.23↔	Epineurale Naht von Nerven am Arm, sekundär
04.05.20↔	Destruktion des Ganglion Gasseri	04.3x.24↔	Epineurale Naht von Nerven an der Hand, sekundär
04.05.99↔	Exzision (und Destruktion) des Ganglion Gasseri, sonstige	04.3x.25↔	Epineurale Naht von Nerven des Rumpfes, sekundär
04.06.00↔	Sonstige Exzision von kranialen oder peripheren Ganglien, n.n.bez.	04.3x.26↔	Epineurale Naht von Nerven des Beines (inkl. Plexus lumbosacralis, Leiste, Beckenboden), sekundär
04.06.10↔	Exzision von intrakraniellen Ganglien	04.3x.27↔	Epineurale Naht von Nerven des Fusses, sekundär
04.06.20↔	Exzision von sonstigen peripheren Ganglien	04.3x.29↔	Epineurale Naht von sonstigen kranialen und peripheren Nerven, sekundär
04.06.99↔	Sonstige Exzision von kranialen oder peripheren Ganglien, sonstige	04.3x.30↔	Interfaszikuläre Naht von extrakraniellen Hirnnerven, primär
04.07.00↔	Sonstige Exzision oder Avulsion von kranialen oder peripheren Nerven, n.n.bez.	04.3x.31↔	Interfaszikuläre Naht des Plexus brachialis, primär
04.07.10↔	Exzision eines Nerven zur Transplantation	04.3x.32↔	Interfaszikuläre Naht von Nerven der Schulter, primär
04.07.11↔	Entfernung eines Nerventransplantates	04.3x.33↔	Interfaszikuläre Naht von Nerven am Arm, primär
04.07.20↔	Sonstige Exzision oder Avulsion von intrakraniellen Nerven	04.3x.34↔	Interfaszikuläre Naht von Nerven an der Hand, primär
04.07.30↔	Sonstige Exzision oder Avulsion von extrakraniellen Hirnnerven	04.3x.35↔	Interfaszikuläre Naht von Nerven des Rumpfes, primär
04.07.40↔	Sonstige Exzision oder Avulsion des Plexus brachialis	04.3x.36↔	Interfaszikuläre Naht von Nerven des Beines (inkl. Plexus lumbosacralis, Leiste, Beckenboden), primär
04.07.41↔	Sonstige Exzision oder Avulsion von Nerven der Schulter	04.3x.37↔	Interfaszikuläre Naht von Nerven des Fusses, primär
04.07.42↔	Sonstige Exzision oder Avulsion von Nerven des Armes und der Hand	04.3x.39↔	Interfaszikuläre Naht von sonstigen kranialen und peripheren Nerven, primär
04.07.43↔	Sonstige Exzision oder Avulsion von Nerven des Rumpfes und der unteren Extremität	04.3x.40↔	Interfaszikuläre Naht von extrakraniellen Hirnnerven, sekundär
04.07.99↔	Sonstige Exzision oder Avulsion von kranialen oder peripheren Nerven, sonstige	04.3x.41↔	Interfaszikuläre Naht des Plexus brachialis, sekundär
04.08.00↔	Optikuscheidenfensterung, n.n.bez.	04.3x.42↔	Interfaszikuläre Naht von Nerven der Schulter, sekundär
04.08.10↔	Sonstige Operationen am N. opticus	04.3x.43↔	Interfaszikuläre Naht von Nerven am Arm, sekundär
04.08.99↔	Optikuscheidenfensterung, sonstige	04.3x.44↔	Interfaszikuläre Naht von Nerven an der Hand, sekundär
04.11.00↔	Geschlossene [perkutane] [Nadel-] Biopsie an kranialem oder peripherem Nerv oder Ganglion, n.n.bez.	04.3x.45↔	Interfaszikuläre Naht von Nerven des Rumpfes, sekundär
04.11.10↔	Geschlossene [perkutane] [Nadel-] Biopsie an intrakraniellen Hirnnerven	04.3x.46↔	Interfaszikuläre Naht von Nerven des Beines (inkl. Plexus lumbosacralis, Leiste, Beckenboden), sekundär
04.11.20↔	Geschlossene [perkutane] [Nadel-] Biopsie an extrakraniellen Hirnnerven	04.3x.47↔	Interfaszikuläre Naht von Nerven des Fusses, sekundär
04.12.00↔	Offene Biopsie an kranialem oder peripherem Nerv oder Ganglion, n.n.bez.	04.3x.49↔	Interfaszikuläre Naht von sonstigen kranialen und peripheren Nerven, sekundär
04.12.10↔	Offene Biopsie an intrakraniellen Hirnnerven	04.3x.99↔	Naht an kranialen oder peripheren Nerven, sonstige
04.12.20↔	Offene Biopsie an extrakraniellen Hirnnerven	04.42.00↔	Sonstige Dekompression an kranialen Nerven, n.n.bez.
04.12.30↔	Offene Biopsie am Plexus brachialis	04.42.10↔	Sonstige Dekompression an kranialen Nerven, intrakraniell
04.12.31↔	Offene Biopsie an Nerven der Schulter	04.42.20↔	Sonstige Dekompression an kranialen Nerven, extrakraniell
04.12.32↔	Offene Biopsie an Nerven des Armes und der Hand	04.42.99↔	Sonstige Dekompression an kranialen Nerven, sonstige
04.12.33↔	Offene Biopsie an Nerven des Rumpfes	04.49.00↔	Sonstige Dekompression oder Lösung von Adhäsionen an peripherem Nerv oder Ganglion, n.n.bez.
04.12.34↔	Offene Biopsie an Nerven des Plexus lumbosacralis	04.49.10↔	Sonstige Dekompression oder Lösung von Adhäsionen am Plexus brachialis
04.12.35↔	Offene Biopsie an Nerven der unteren Extremität	04.49.11↔	Sonstige Dekompression oder Lösung von Adhäsionen an Nerven der Schulter
04.12.99↔	Offene Biopsie an kranialem oder peripherem Nerv oder Ganglion, sonstige	04.49.12↔	Sonstige Dekompression oder Lösung von Adhäsionen an Nerven des Armes
04.2x.00↔	Destruktion von kranialen und peripheren Nerven und Ganglien, n.n.bez.	04.49.13↔	Sonstige Dekompression oder Lösung von Adhäsionen an Nerven der Hand
04.2x.10↔	Destruktion von intrakraniellen Hirnnerven und Ganglien	04.49.14↔	Sonstige Dekompression oder Lösung von Adhäsionen am Plexus lumbosacralis, Leiste und Beckenboden
04.2x.20↔	Destruktion von extrakraniellen Hirnnerven	04.49.15↔	Sonstige Dekompression oder Lösung von Adhäsionen an Nerven des Beines
04.2x.30↔	Destruktion des Plexus brachialis	04.49.16↔	Sonstige Dekompression oder Lösung von Adhäsionen an Nerven des Fusses
04.2x.31↔	Destruktion von Nerven der Schulter	04.49.99↔	Sonstige Dekompression oder Lösung von Adhäsionen an sonstigen peripheren Nerven oder Ganglion, sonstige
04.2x.32↔	Destruktion von Nerven des Armes und der Hand	04.5x.00↔	Transplantation von kranialem oder peripherem Nerv, n.n.bez.
04.2x.33↔	Destruktion von Nerven des Rumpfes und Plexus lumbosacralis	04.5x.10↔	Transplantation von extrakraniellen Hirnnerven
04.2x.34↔	Destruktion von Nerven des Beines und des Fusses	04.5x.11↔	Transplantation von Plexus brachialis und Nerven der Schulter
04.2x.39↔	Destruktion von sonstigen peripheren Nerven oder Ganglien	04.5x.12↔	Transplantation von Nerven des Armes und der Hand
04.2x.99↔	Destruktion von kranialen und peripheren Nerven und Ganglien, sonstige	04.5x.13↔	Transplantation von Nerven des Rumpfes und der unteren Extremität
04.3x.00↔	Naht an kranialen oder peripheren Nerven, n.n.bez.	04.5x.19↔	Transplantation von sonstigem kranialem oder peripherem Nerv
04.3x.10↔	Epineurale Naht von extrakraniellen Hirnnerven, primär	04.5x.99↔	Transplantation von kranialem oder peripherem Nerv, sonstige
04.3x.11↔	Epineurale Naht des Plexus brachialis, primär	04.6x.00↔	Transposition von kranialen und peripheren Nerven, n.n.bez.
04.3x.12↔	Epineurale Naht von Nerven der Schulter, primär	04.6x.10↔	Transposition eines extrakraniellen Hirnnerven mit epineuraler primärer Naht
04.3x.13↔	Epineurale Naht von Nerven am Arm, primär	04.6x.11↔	Transposition eines extrakraniellen Hirnnerven mit epineuraler sekundärer Naht
04.3x.14↔	Epineurale Naht von Nerven der Hand, primär	04.6x.12↔	Transposition eines extrakraniellen Hirnnerven mit interfaszikulärer primärer und sekundärer Naht
04.3x.15↔	Epineurale Naht von Nerven des Rumpfes, primär	04.6x.20↔	Transposition des Plexus brachialis mit epineuraler primärer Naht
04.3x.16↔	Epineurale Naht von Nerven des Beines (inkl. Plexus lumbosacralis, Leiste, Beckenboden), primär	04.6x.21↔	Transposition des Plexus brachialis mit epineuraler sekundärer Naht
04.3x.17↔	Epineurale Naht von Nerven des Fusses, primär		
04.3x.19↔	Epineurale Naht von sonstigen kranialen oder peripheren Nerven, primär		
04.3x.20↔	Epineurale Naht von extrakraniellen Hirnnerven, sekundär		
04.3x.21↔	Epineurale Naht des Plexus brachialis, sekundär		
04.3x.22↔	Epineurale Naht von Nerven der Schulter, sekundär		

04.6x.22↔	Transposition des Plexus brachialis mit interfazikulärer primärer Naht	04.79.29↔	Transplantation und Transposition eines sonstigen Nerven mit interfazikulärer Naht
04.6x.23↔	Transposition des Plexus brachialis mit interfazikulärer sekundärer Naht	04.79.99↔	Sonstige Neuroplastik, sonstige
04.6x.30↔	Transposition eines Nerven der Schulter mit epineuraler primärer und sekundärer Naht	04.92.00↔	Implantation oder Ersetzen der Elektrode(n) eines peripheren Neurostimulators, n.n.bez.
04.6x.31↔	Transposition eines Nerven der Schulter mit interfazikulärer primärer und sekundärer Naht	04.92.10↔	Implantation oder Ersetzen der Elektrode(n) eines temporären peripheren Neurostimulators, Einzelelektrodensystems, Teststimulation
04.6x.40↔	Transposition eines Nerven des Armes mit epineuraler primärer Naht	04.92.11↔	Implantation oder Ersetzen der Elektrode(n) eines temporären peripheren Neurostimulators, Mehrelektrodensystems, Teststimulation
04.6x.41↔	Transposition eines Nerven des Armes mit epineuraler sekundärer Naht	04.92.20↔	Implantation oder Ersetzen der Elektrode(n) eines permanenten peripheren Neurostimulators, Stabelektrode, Einzelelektrodensystems, perkutan
04.6x.42↔	Transposition eines Nerven des Armes mit interfazikulärer primärer Naht	04.92.21↔	Implantation oder Ersetzen der Elektrode(n) eines permanenten peripheren Neurostimulators, Stabelektrode, Mehrelektrodensystems, perkutan
04.6x.43↔	Transposition eines Nerven des Armes mit interfazikulärer sekundärer Naht	04.92.30↔	Implantation oder Ersetzen der Elektrode(n) eines permanenten peripheren Neurostimulators, Plattenelektrode, Einzelelektrodensystems, offen chirurgisch
04.6x.50↔	Transposition eines Nerven des Rumpfes und der unteren Extremität mit epineuraler primärer und sekundärer Naht	04.92.31↔	Implantation oder Ersetzen der Elektrode(n) eines permanenten peripheren Neurostimulators, Plattenelektrode, Mehrelektrodensystems, offen chirurgisch
04.6x.51↔	Transposition eines Nerven des Rumpfes und der unteren Extremität mit interfazikulärer primärer und sekundärer Naht	04.92.40↔	Implantation oder Ersetzen einer Vagusnervstimulationselektrode
04.6x.60↔	Transposition eines Nerven der Hand mit interfazikulärer primärer und sekundärer Naht	04.92.99↔	Implantation oder Ersetzen der Elektrode(n) eines peripheren Neurostimulators, sonstige
04.6x.70↔	Transposition mit Neurolyse und Dekompression eines extrakraniellen Hirnnerven	04.93.00↔	Entfernen der Elektrode(n) eines peripheren Neurostimulators, n.n.bez.
04.6x.71↔	Transposition mit Neurolyse und Dekompression des Plexus brachialis oder eines Nerven der Schulter	04.93.10↔	Entfernen der Elektrode(n) eines peripheren Neurostimulators, Stabelektrode, Einzelelektrodensystem
04.6x.72↔	Transposition mit Neurolyse und Dekompression eines Nerven des Armes	04.93.11↔	Entfernen der Elektrode(n) eines peripheren Neurostimulators, Stabelektrode, Mehrelektrodensystem
04.6x.73↔	Transposition mit Neurolyse und Dekompression eines Nerven der Hand	04.93.20↔	Entfernen der Elektrode(n) eines peripheren Neurostimulators, Plattenelektrode, Einzelelektrodensystem
04.6x.74↔	Transposition mit Neurolyse und Dekompression eines Nerven des Rumpfes und der unteren Extremität	04.93.21↔	Entfernen der Elektrode(n) eines peripheren Neurostimulators, Plattenelektrode, Mehrelektrodensystem
04.6x.75↔	Transposition von sonstigen kranialen und peripheren Nerven	04.93.40↔	Entfernen einer Vagusnervselektrode
04.6x.99↔	Transposition von kranialen und peripheren Nerven, sonstige	04.93.99↔	Entfernen der Elektrode(n) eines peripheren Neurostimulators, sonstige
04.71↔	Hypoglosso-faziale Anastomose	04.94.10↔	Revision (ohne Ersetzen) der Elektrode(n) eines peripheren Neurostimulators, n.n.bez.
04.72↔	Akzessorio-faziale Anastomose	04.94.11↔	Revision (ohne Ersetzen) der Elektrode(n) eines peripheren Neurostimulators, Stabelektrode, Einzelelektrodensystem
04.73↔	Akzessorio-hypoglossale Anastomose	04.94.12↔	Revision (ohne Ersetzen) der Elektrode(n) eines peripheren Neurostimulators, Stabelektrode, Mehrelektrodensystem
04.74.00↔	Sonstige Anastomose eines kranialen oder peripheren Nerven, n.n.bez.	04.94.13↔	Revision (ohne Ersetzen) der Elektrode(n) eines peripheren Neurostimulators, Plattenelektrode, Einzelelektrodensystem
04.74.10↔	Fazio-faziale Nerven-Anastomose	04.94.14↔	Revision (ohne Ersetzen) der Elektrode(n) eines peripheren Neurostimulators, Plattenelektrode, Mehrelektrodensystem
04.74.11↔	Interkosto-fazikuläre Nerven-Anastomose	04.94.99↔	Revision (ohne Ersetzen) der Elektrode(n) eines peripheren Neurostimulators, sonstige
04.74.99↔	Sonstige Anastomose eines kranialen oder peripheren Nerven, sonstige	04.99.00↔	Sonstige Operation an kranialen und peripheren Nerven, n.n.bez.
04.75↔	Revision einer früheren plastischen Rekonstruktion an einem kranialen oder peripheren Nerv	04.99.10↔	Implantation oder Ersetzen einer peripheren Neuroprothese
04.76↔	Plastische Rekonstruktion einer alten traumatischen Verletzung an kranialen und peripheren Nerven	04.99.11↔	Revision (ohne Ersetzen) einer peripheren Neuroprothese
04.79.00↔	Sonstige Neuroplastik, n.n.bez.	04.99.12↔	Entfernung einer peripheren Neuroprothese
04.79.10↔	Transplantation und Transposition eines extrakraniellen Hirnnerven mit epineuraler Naht	04.99.99↔	Sonstige Operation an kranialen und peripheren Nerven, sonstige
04.79.11↔	Transplantation und Transposition des Plexus brachialis mit epineuraler Naht	05.0↔	Durchtrennung von sympathischen Nerven oder Ganglien
04.79.12↔	Transplantation und Transposition von Nerven der Schulter mit epineuraler Naht	05.11↔	Biopsie an einem sympathischen Nerv oder Ganglion
04.79.13↔	Transplantation und Transposition eines Nerven des Armes und der Hand mit epineuraler Naht	05.21↔	Exzision des Ganglion sphenopalatinum
04.79.14↔	Transplantation und Transposition von Nerven des Rumpfes und der unteren Extremität mit epineuraler Naht	05.22↔	Zervikale Sympathektomie
04.79.19↔	Transplantation und Transposition eines sonstigen Nerven mit epineuraler Naht	05.23↔	Lumbale Sympathektomie
04.79.20↔	Transplantation und Transposition eines Nerven mit interfazikulärer Naht	05.24↔	Präsakrale Sympathektomie
04.79.21↔	Transplantation und Transposition eines extrakraniellen Hirnnerven mit interfazikulärer Naht	05.25↔	Periarterielle Sympathektomie
04.79.22↔	Transplantation und Transposition des Plexus brachialis mit interfazikulärer Naht	05.26↔	Thorakale Sympathektomie
04.79.23↔	Transplantation und Transposition von Nerven der Schulter mit interfazikulärer Naht	05.29↔	Sonstige Sympathektomie und Exzision eines Ganglions
04.79.24↔	Transplantation und Transposition eines Nerven des Armes und der Hand mit interfazikulärer Naht	05.81↔	Plastische Rekonstruktion an sympathischem Nerv oder Ganglion
04.79.25↔	Transplantation und Transposition von Nerven des Rumpfes und der unteren Extremität mit interfazikulärer Naht	05.89↔	Sonstige Operation an sympathischem Nerv oder Ganglion
		05.9↔	Sonstige Operationen am Nervensystem

07.80↔	Thymektomie, n.n.bez.	18.31.11↔	Radikale Exzision einer Läsion am äusseren Ohr oder im äusseren Gehörgang oder partielle Resektion der Ohrmuschel, histographisch kontrolliert
07.81↔	Sonstige partielle Exzision am Thymus	18.31.19↔	Radikale Exzision einer Läsion am äusseren Ohr, sonstige
07.82↔	Sonstige totale Exzision des Thymus	18.39.10↔	Resektion der Ohrmuschel, total, nicht histographisch kontrolliert
07.83↔	Thorakoskopische partielle Exzision am Thymus	18.39.11↔	Resektion der Ohrmuschel, total, histographisch kontrolliert
07.84↔	Thorakoskopische totale Exzision des Thymus	18.39.19↔	Sonstige Resektion der Ohrmuschel, sonstige
08.22.00↔	Exzision einer anderen kleineren Läsion am Augenlid, n.n.bez.	21.32.10↔	Exzision und lokale Destruktion einer anderen Läsion an der Nase, nicht histographisch kontrolliert
08.22.10↔	Exzision einer anderen kleineren Läsion am Augenlid, nicht histographisch kontrolliert (mikrographische Chirurgie)	21.32.11↔	Exzision und lokale Destruktion einer anderen Läsion an der Nase, histographisch kontrolliert
08.22.11↔	Exzision einer anderen kleineren Läsion am Augenlid, histographisch kontrolliert (mikrographische Chirurgie)	21.4x.00↔	Resektion der Nase, n.n.bez.
08.22.99↔	Exzision einer anderen kleineren Läsion am Augenlid, sonstige	21.4x.10↔	Resektion der Nase, partiell, nicht histographisch kontrolliert
08.23.00↔	Exzision einer grösseren Läsion am Augenlid, nicht durchgehend, n.n.bez.	21.4x.11↔	Resektion der Nase, partiell, histographisch kontrolliert
08.23.10↔	Exzision einer grösseren Läsion am Augenlid, nicht durchgehend, nicht histographisch kontrolliert (mikrographische Chirurgie)	21.4x.20↔	Resektion der Nase, subtotal, nicht histographisch kontrolliert
08.23.11↔	Exzision einer grösseren Läsion am Augenlid, nicht durchgehend, histographisch kontrolliert (mikrographische Chirurgie)	21.4x.21↔	Resektion der Nase, subtotal, histographisch kontrolliert
08.23.99↔	Exzision einer grösseren Läsion am Augenlid, nicht durchgehend, sonstige	21.4x.30↔	Resektion der Nase, total, nicht histographisch kontrolliert
08.24.00↔	Exzision einer grösseren Läsion am Augenlid, perforierend, n.n.bez.	21.4x.31↔	Resektion der Nase, total, histographisch kontrolliert
08.24.10↔	Exzision einer grösseren Läsion am Augenlid, perforierend, nicht histographisch kontrolliert (mikrographische Chirurgie)	21.4x.99↔	Sonstige Resektion der Nase
08.24.11↔	Exzision einer grösseren Läsion am Augenlid, perforierend, histographisch kontrolliert (mikrographische Chirurgie)	27.56.10↔	Kleinflächiges Spalthauttransplantat an Lippe und Mund
08.24.99↔	Exzision einer grösseren Läsion am Augenlid, perforierend, sonstige	27.56.20↔	Grossflächiges Spalthauttransplantat an Lippe und Mund
08.51↔	Kanthotomie	27.56.30↔	Kleinflächige heterologe Hauttransplantation an die Lippe
08.52↔	Blepharorrhaphie	27.56.40↔	Grossflächig heterologe Hauttransplantation an die Lippe
08.59.00↔	Sonstige Anpassung der Lidposition, n.n.bez.	27.56.50↔	Kleinflächige homologe Hauttransplantation an die Lippe
08.59.10↔	Kanthoplastik, n.n.bez.	27.56.60↔	Grossflächig homologe Hauttransplantation an die Lippe
08.59.11↔	Kanthopexie	27.56.99↔	Sonstiges Hauttransplantat an Lippe und Mund, sonstige
08.59.12↔	Korrekturoperation bei Epikanthus	29.92↔	Durchtrennung des N. glossopharyngeus
08.59.99↔	Sonstige Anpassung der Lidposition, sonstige	31.91↔	Durchtrennung des N. laryngeus
08.89.10↔	Plastische Rekonstruktion des Augenlids, medialer oder lateraler Lidwinkel	33.31↔	Destruktion des N. phrenicus für Lungenkollaps
08.89.11↔	Plastische Rekonstruktion des Augenlids durch Hebung der Augenbraue	34.23.20↔	Offene Biopsie an der Brustwand
08.89.12↔	Plastische Rekonstruktion des Augenlids durch Entfernung eines Fettgewebeprolapses der Orbita	38.06.00↔	Inzision von abdominalen Arterien, n.n.bez.
08.89.13↔	Plastische Rekonstruktion des Augenlids durch Oberflächenbehandlung mit Laser	38.06.10↔	Inzision von viszeralen Arterien, n.n.bez.
08.89.14↔	Plastische Rekonstruktion des Augenlids durch sonstige Oberlidverlängerung	38.06.11↔	Inzision des Truncus coeliacus
08.89.15↔	Plastische Rekonstruktion des Augenlids durch Unterlidverlängerung	38.06.12↔	Inzision der A. gastrica
08.89.99↔	Sonstige plastische Rekonstruktion des Augenlids, sonstige	38.06.13↔	Inzision der A. hepatica
18.21.00↔	Exzision einer präaurikulären Fistel oder eines präaurikulären Sinus, n.n.bez.	38.06.14↔	Inzision der A. lienalis
18.21.10↔	Exzision einer präaurikulären Fistel oder eines präaurikulären Sinus, nicht histographisch kontrolliert	38.06.15↔	Inzision der A. renalis
18.21.11↔	Exzision einer präaurikulären Fistel oder eines präaurikulären Sinus, histographisch kontrolliert	38.06.16↔	Inzision der A. mesenterialis
18.21.99↔	Exzision einer präaurikulären Fistel oder eines präaurikulären Sinus, sonstige	38.06.17↔	Inzision der A. lumbalis
18.29.00↔	Exzision oder Destruktion einer anderen Läsion am äusseren Ohr, n.n.bez.	38.06.18↔	Inzision der A. iliaca
18.29.01↔	Destruktion einer Läsion am äusseren Ohr oder im äusseren Gehörgang	38.06.19↔	Inzision von viszeralen Arterien, sonstige
18.29.10↔	Exzision einer anderen Läsion am äusseren Ohr oder im äusseren Gehörgang, nicht histographisch kontrolliert	38.06.99↔	Inzision von abdominalen Arterien, sonstige
18.29.11↔	Exzision einer anderen Läsion am äusseren Ohr oder im äusseren Gehörgang, histographisch kontrolliert	38.11↔	Endarterektomie von intrakraniellen Gefässen
18.29.99↔	Exzision oder Destruktion einer anderen Läsion am äusseren Ohr, sonstige	38.21↔	Biopsie eines Blutgefässes
18.31.00↔	Radikale Exzision einer Läsion am äusseren Ohr, n.n.bez.	38.42↔	Resektion von anderen Blutgefässen an Kopf und Hals mit Ersatz
18.31.10↔	Radikale Exzision einer Läsion am äusseren Ohr oder im äusseren Gehörgang oder partielle Resektion der Ohrmuschel, nicht histographisch kontrolliert	38.62↔	Sonstige Exzision von Gefässen an Kopf und Hals
		38.66.00↔	Sonstige Exzision von abdominalen Arterien, n.n.bez.
		38.66.10↔	Sonstige Exzision von viszeralen Arterien, n.n.bez.
		38.66.11↔	Sonstige Exzision des Truncus coeliacus
		38.66.12↔	Sonstige Exzision der A. gastrica
		38.66.13↔	Sonstige Exzision der A. hepatica
		38.66.14↔	Sonstige Exzision der A. lienalis
		38.66.15↔	Sonstige Exzision der A. renalis
		38.66.16↔	Sonstige Exzision der A. mesenterialis
		38.66.17↔	Sonstige Exzision der A. lumbalis
		38.66.18↔	Sonstige Exzision der A. iliaca
		38.66.19↔	Sonstige Exzision viszeraler Arterien, sonstige
		38.66.99↔	Sonstige Exzision abdominaler Arterien, sonstige
		38.82.00↔	Sonstiger chirurgischer Verschluss von Gefässen am Kopf und Hals, n.n.bez.
		38.82.10↔	Sonstiger chirurgischer Verschluss von extrakraniellen Arterien an Kopf und Hals
		38.82.20↔	Sonstiger chirurgischer Verschluss von extrakraniellen Venen an Kopf und Hals, n.n.bez.
		38.82.21↔	Sonstiger chirurgischer Verschluss der V. jugularis
		38.82.22↔	Sonstiger chirurgischer Verschluss von sonstigen tiefen extrakraniellen Venen an Kopf und Hals
		38.82.29↔	Sonstiger chirurgischer Verschluss von extrakraniellen Venen an Kopf und Hals, sonstige

38.82.99↔	Sonstiger chirurgischer Verschluss von Gefässen am Kopf und Hals, sonstige	39.59.12↔	Transposition von sonstigen extrakraniellen Arterien an Kopf und Hals
38.85.00↔	Sonstiger chirurgischer Verschluss von anderen thorakalen Gefässen, n.n.bez.	39.59.13↔	Transposition von Arterien der oberen Extremität
38.85.10↔	Sonstiger chirurgischer Verschluss von anderen thorakalen Arterien, n.n.bez.	39.59.14↔	Transposition von thorakalen Arterien
38.85.11↔	Sonstiger chirurgischer Verschluss der A. subclavia	39.59.15↔	Transposition der A. gastrica, A. hepatica und A. lienalis
38.85.12↔	Sonstiger chirurgischer Verschluss der A. pulmonalis	39.59.16↔	Transposition der A. renalis
38.85.13↔	Sonstiger chirurgischer Verschluss des Truncus brachiocephalicus	39.59.17↔	Transposition der A. mesenterica
38.85.19↔	Sonstiger chirurgischer Verschluss von anderen thorakalen Arterien, sonstige	39.59.18↔	Transposition sonstiger viszeraler Arterien
38.85.20↔	Sonstiger chirurgischer Verschluss von thorakalen Venen, n.n.bez.	39.59.19↔	Transposition der A. iliaca
38.85.21↔	Sonstiger chirurgischer Verschluss der V. cava superior	39.59.20↔	Transposition von sonstigen abdominalen Arterien
38.85.22↔	Sonstiger chirurgischer Verschluss der V. pulmonalis	39.59.21↔	Transposition von Arterien der unteren Extremität
38.85.23↔	Sonstiger chirurgischer Verschluss der V. subclavia	39.59.29↔	Transposition von Arterien, sonstige
38.85.28↔	Sonstiger chirurgischer Verschluss von sonstigen tiefen thorakalen Venen	39.59.30↔	Sonstige plastische Rekonstruktion von Gefässen an Kopf und Hals, n.n.bez.
38.85.29↔	Sonstiger chirurgischer Verschluss von thorakalen Venen, sonstige	39.59.31↔	Sonstige plastische Rekonstruktion eines intrakraniellen Gefässes
38.85.99↔	Sonstiger chirurgischer Verschluss von anderen thorakalen Gefässen, sonstige	39.59.32↔	Sonstige plastische Rekonstruktion der extrakraniellen A. vertebralis
38.86.00↔	Sonstiger chirurgischer Verschluss von abdominalen Arterien, n.n.bez.	39.59.33↔	Sonstige plastische Rekonstruktion von extrakraniellen Arterien an Kopf und Hals, sonstige
38.86.10↔	Sonstiger chirurgischer Verschluss von viszeralen Arterien, n.n.bez.	39.59.34↔	Sonstige plastische Rekonstruktion der V. jugularis
38.86.11↔	Sonstiger chirurgischer Verschluss des Truncus coeliacus	39.59.39↔	Sonstige plastische Rekonstruktion von Gefässen an Kopf und Hals, sonstige
38.86.12↔	Sonstiger chirurgischer Verschluss der A. gastrica	39.59.40↔	Sonstige plastische Rekonstruktion von Gefässen der oberen Extremität, n.n.bez.
38.86.13↔	Sonstiger chirurgischer Verschluss der A. hepatica	39.59.41↔	Sonstige plastische Rekonstruktion von Arterien der oberen Extremität
38.86.14↔	Sonstiger chirurgischer Verschluss der A. lienalis	39.59.42↔	Sonstige plastische Rekonstruktion der V. subclavia, V. axillaris und V. brachiocephalica
38.86.15↔	Sonstiger chirurgischer Verschluss der A. renalis	39.59.48↔	Sonstige plastische Rekonstruktion von sonstigen tiefen Venen der oberen Extremität
38.86.16↔	Sonstiger chirurgischer Verschluss der A. mesenterialis	39.59.49↔	Sonstige plastische Rekonstruktion von Gefässen der oberen Extremität, sonstige
38.86.17↔	Sonstiger chirurgischer Verschluss der A. iliaca	39.59.50↔	Sonstige plastische Rekonstruktion von thorakalen Gefässen, n.n.bez.
38.86.19↔	Sonstiger chirurgischer Verschluss von viszeralen Arterien, sonstige	39.59.51↔	Sonstige plastische Rekonstruktion der thorakalen Aorta
38.86.99↔	Sonstiger chirurgischer Verschluss von abdominalen Arterien, sonstige	39.59.52↔	Sonstige plastische Rekonstruktion der A. pulmonalis
38.87.00↔	Sonstiger chirurgischer Verschluss von abdominalen Venen, n.n.bez.	39.59.53↔	Sonstige plastische Rekonstruktion von thorakalen Arterien, sonstige
38.87.10↔	Sonstiger chirurgischer Verschluss von tiefen abdominalen Venen, n.n.bez.	39.59.54↔	Sonstige plastische Rekonstruktion der V. pulmonalis
38.87.11↔	Sonstiger chirurgischer Verschluss der V. cava inferior	39.59.55↔	Sonstige plastische Rekonstruktion der V. cava superior
38.87.12↔	Sonstiger chirurgischer Verschluss der V. iliaca communis und V. iliaca interna	39.59.59↔	Sonstige plastische Rekonstruktion von thorakalen Gefässen, sonstige
38.87.19↔	Sonstiger chirurgischer Verschluss von tiefen abdominalen Venen, sonstige	39.59.60↔	Sonstige plastische Rekonstruktion von abdominalen Arterien, n.n.bez.
38.87.99↔	Sonstiger chirurgischer Verschluss von abdominalen Venen, sonstige	39.59.61↔	Sonstige plastische Rekonstruktion der abdominalen Aorta
39.50.00↔	Angioplastik oder Atherektomie an sonstigem(n) Nicht-Herzkranzgefäss(en), n.n.bez.	39.59.62↔	Sonstige plastische Rekonstruktion des Truncus coeliacus
39.50.10↔	Angioplastik oder Atherektomie an sonstigem(n) Nicht-Herzkranzgefäss(en) mit Ballon, n.n.bez.	39.59.63↔	Sonstige plastische Rekonstruktion der A. gastrica
39.50.11↔	Angioplastik oder Atherektomie an sonstigem(n) Nicht-Herzkranzgefäss(en) mit einfacher Ballon	39.59.64↔	Sonstige plastische Rekonstruktion A. hepatica
39.50.12↔	Angioplastik oder Atherektomie an sonstigem(n) Nicht-Herzkranzgefäss(en) mit cutting Ballon	39.59.65↔	Sonstige plastische Rekonstruktion der A. lienalis
39.50.13↔	Angioplastik oder Atherektomie an sonstigem(n) Nicht-Herzkranzgefäss(en) mit Kryoplastie-Ballon	39.59.66↔	Sonstige plastische Rekonstruktion der A. renalis
39.50.14↔	Angioplastik oder Atherektomie an sonstigem(n) Nicht-Herzkranzgefäss(en) mit Drug eluting Ballon	39.59.67↔	Sonstige plastische Rekonstruktion der A. mesenterica
39.50.19↔	Angioplastik oder Atherektomie an sonstigem(n) Nicht-Herzkranzgefäss(en) mit sonstiger Ballon	39.59.68↔	Sonstige plastische Rekonstruktion der A. iliaca
39.50.20↔	Angioplastik Blade- Laserangioplastie an sonstigem(n) Nicht-Herzkranzgefäss(en)	39.59.69↔	Sonstige plastische Rekonstruktion von abdominalen Arterien, sonstige
39.50.21↔	Angioplastik Thrombektomie an sonstigem(n) Nicht-Herzkranzgefäss(en)	39.59.70↔	Sonstige plastische Rekonstruktion von abdominalen Venen, n.n.bez.
39.50.99↔	Angioplastik oder Atherektomie an sonstigem(n) Nicht-Herzkranzgefäss(en), sonstige	39.59.71↔	Sonstige plastische Rekonstruktion der V. cava inferior
39.59.10↔	Transposition von Arterien, n.n.bez.	39.59.72↔	Sonstige plastische Rekonstruktion der V. iliaca
39.59.11↔	Transposition der extrakraniellen A. vertebralis	39.59.79↔	Sonstige plastische Rekonstruktion von abdominalen Venen, sonstige
		39.59.80↔	Sonstige plastische Rekonstruktion von Gefässen der unteren Extremität, n.n.bez.
		39.59.81↔	Sonstige plastische Rekonstruktion von Arterien der unteren Extremität
		39.59.82↔	Sonstige plastische Rekonstruktion der V. femoralis
		39.59.83↔	Sonstige plastische Rekonstruktion der V. poplitea
		39.59.88↔	Sonstige plastische Rekonstruktion von sonstigen tiefen Venen der unteren Extremität
		39.59.89↔	Sonstige plastische Rekonstruktion von Gefässen der unteren Extremität, sonstige

39.59.90↔	Sonstige plastische Rekonstruktion eines Gefäßes, Venenklappenplastik	77.47.00↔	Knochenbiopsie an Tibia und Fibula, n.n.bez.
39.75.11↔	Perkutan-transluminale Gefäßintervention, sonstige Gefäße, Rotationsthrombektomie	77.47.20↔	Knochenbiopsie an Tibia und Fibula, Offene Knochenbiopsie
39.8x.00↔	Operationen am Glomus caroticum, Sinus caroticus und anderen Paraganglien, n.n.bez.	77.47.99↔	Knochenbiopsie an Tibia und Fibula, sonstige
39.8x.10↔	Exploration des Glomus caroticum und anderer Paraganglien	77.48.00↔	Knochenbiopsie an Tarsalia und Metatarsalia, n.n.bez.
39.8x.11↔	Exzision des Glomus caroticum und anderer Paraganglien	77.48.20↔	Knochenbiopsie an Tarsalia und Metatarsalia, Offene Knochenbiopsie
39.8x.20↔	Implantation oder Ersetzen eines Impulsgenerators zur Aktivierung des Baroreflexes	77.48.99↔	Knochenbiopsie an Tarsalia und Metatarsalia, sonstige
39.8x.21↔	Revision (ohne Wechsel) eines Impulsgenerators zur Aktivierung des Baroreflexes	77.49.00↔	Knochenbiopsie an anderen näher bezeichneten Knochen, ausser Gesichtsschädelknochen, n.n.bez.
39.8x.22↔	Entfernen eines Impulsgenerators zur Aktivierung des Baroreflexes	77.49.21↔	Knochenbiopsie an anderen näher bezeichneten Knochen, ausser Gesichtsschädelknochen, Knochenbiopsie an der Wirbelsäule, Offene Knochenbiopsie
39.8x.30↔	Implantation oder Ersetzen einer (von) Elektrode(n) zur Aktivierung des Baroreflexes	77.49.41↔	Knochenbiopsie an anderen näher bezeichneten Knochen, ausser Gesichtsschädelknochen, Knochenbiopsie an Phalangen des Fusses, Offene Knochenbiopsie
39.8x.31↔	Revision (ohne Wechsel) einer (von) Elektrode(n) zur Aktivierung des Baroreflexes	77.49.91↔	Knochenbiopsie an anderen näher bezeichneten Knochen, ausser Gesichtsschädelknochen, Offene Knochenbiopsie
39.8x.32↔	Entfernen einer (von) Elektrode(n) zur Aktivierung des Baroreflexes	77.49.99↔	Knochenbiopsie an anderen näher bezeichneten Knochen, ausser Gesichtsschädelknochen, sonstige
39.8x.99↔	Operationen am Glomus caroticum, Sinus caroticus und anderen Paraganglien, sonstige	77.61.11↔	Lokale Resektion von Knochenläsion oder -gewebe an einer Rippe
39.99.00↔	Sonstige Operationen an Blutgefässen, n.n.bez.	77.61.12↔	Lokale Resektion von Knochenläsion oder -gewebe am Sternum
39.99.10↔	Aortopexie	77.81.11↔	Sonstige partielle Knochenresektion an einer Rippe
39.99.20↔	Operationen bei kongenitalen Gefässanomalien, n.n.bez.	77.81.12↔	Sonstige partielle Knochenresektion am Sternum
39.99.21↔	Operationen bei kongenitaler Anomalie des Aortenisthmus (Stenose) oder bei unterbrochenem Aortenbogen	79.24↔	Offene Reposition einer Fingerfraktur ohne innere Knochenfixation
39.99.22↔	Operationen bei kongenitalen Anomalien der A. oder V. pulmonalis oder bei A. lusoria	80.81.00↔	Sonstige lokale Exzision oder Destruktion einer Gelenkläsion an der Schulter, n.n.bez.
39.99.23↔	Operationen bei kongenitalen Anomalien der V. cava	80.81.10↔	Débridement am Humeroglenoidalgelenk
39.99.24↔	Operationen bei kongenitalen Kollateralgefässen und Unifokalisierung	80.81.11↔	Zystenexstirpation am Humeroglenoidalgelenk
39.99.30↔	Katheterinterventioneller Verschluss des Ductus arteriosus Botalli, n.n.bez.	80.81.19↔	Sonstige lokale Exzision oder Destruktion am Humeroglenoidalgelenk
39.99.31↔	Katheterinterventioneller Verschluss des Ductus arteriosus Botalli, mit Coil	80.81.20↔	Débridement am Akromioklavikulargelenk
39.99.32↔	Katheterinterventioneller Verschluss des Ductus arteriosus Botalli, mit Amplatz-Ductus-Occluder	80.81.21↔	Zystenexstirpation am Akromioklavikulargelenk
39.99.38↔	Katheterinterventioneller Verschluss des Ductus arteriosus Botalli, sonstige	80.81.29↔	Sonstige lokale Exzision oder Destruktion am Akromioklavikulargelenk
39.99.39↔	Operationen bei sonstigen kongenitalen Gefässanomalien	80.81.99↔	Sonstige lokale Exzision oder Destruktion einer Gelenkläsion an der Schulter, sonstige
39.99.99↔	Sonstige Operationen an Blutgefässen, sonstige	80.82.00↔	Sonstige lokale Exzision oder Destruktion einer Gelenkläsion am Ellenbogen, n.n.bez.
40.11.10↔	Offene (Inzisions-) Biopsie eines mediastinalen, paraaortalen, iliakalen oder pelvinen Lymphknotens	80.82.10↔	Arthroskopische lokale Exzision oder Destruktion einer Gelenkläsion am Ellenbogen
40.11.11↔	Offene (Inzisions-) Biopsie eines zervikalen, supraklavikulären, axillären oder inguinalen Lymphknotens	80.82.11↔	Débridement am Ellenbogengelenk
44.01↔	Trunkuläre Vagotomie	80.82.12↔	Zystenexstirpation am Ellenbogengelenk
77.40.20↔	Knochenbiopsie, ohne Angabe der Lokalisation, Offene Knochenbiopsie	80.82.99↔	Sonstige lokale Exzision oder Destruktion einer Gelenkläsion am Ellenbogen, sonstige
77.40.99↔	Knochenbiopsie, ohne Angabe der Lokalisation, sonstige	80.83.00↔	Sonstige lokale Exzision oder Destruktion einer Gelenkläsion am Handgelenk, n.n.bez.
77.41.00↔	Knochenbiopsie von Skapula, Klavikula, Rippen und Sternum, n.n.bez.	80.83.10↔	Arthroskopische lokale Exzision oder Destruktion einer Gelenkläsion am Handgelenk
77.41.20↔	Knochenbiopsie von Skapula, Klavikula, Rippen und Sternum, Offene Knochenbiopsie	80.83.11↔	Débridement am Handgelenk
77.41.99↔	Knochenbiopsie von Skapula, Klavikula, Rippen und Sternum, sonstige	80.83.12↔	Zystenexstirpation am Handgelenk
77.42.00↔	Knochenbiopsie am Humerus, n.n.bez.	80.83.99↔	Sonstige lokale Exzision oder Destruktion einer Gelenkläsion am Handgelenk, sonstige
77.42.20↔	Knochenbiopsie am Humerus, Offene Knochenbiopsie	80.85.00↔	Sonstige lokale Exzision oder Destruktion einer Gelenkläsion an der Hüfte, n.n.bez.
77.42.99↔	Knochenbiopsie am Humerus, sonstige	80.85.10↔	Arthroskopische lokale Exzision oder Destruktion einer Gelenkläsion an der Hüfte
77.43.00↔	Knochenbiopsie an Radius und Ulna, n.n.bez.	80.85.11↔	Débridement am Hüftgelenk
77.43.20↔	Knochenbiopsie an Radius und Ulna, Offene Knochenbiopsie	80.85.12↔	Zystenexstirpation am Hüftgelenk
77.43.99↔	Knochenbiopsie an Radius und Ulna, sonstige	80.85.99↔	Sonstige lokale Exzision oder Destruktion einer Gelenkläsion an der Hüfte, sonstige
77.44.00↔	Knochenbiopsie an Karpalia und Metakarpalia, n.n.bez.	80.86.00↔	Sonstige lokale Exzision oder Destruktion einer Gelenkläsion am Knie, n.n.bez.
77.44.20↔	Knochenbiopsie an Karpalia und Metakarpalia, Offene Knochenbiopsie	80.86.10↔	Arthroskopische lokale Exzision oder Destruktion am Kniegelenk
77.44.99↔	Knochenbiopsie an Karpalia und Metakarpalia, sonstige	80.86.11↔	Débridement am Kniegelenk
77.45.00↔	Knochenbiopsie am Femur, n.n.bez.	80.86.12↔	Zystenexstirpation am Kniegelenk
77.45.20↔	Knochenbiopsie am Femur, Offene Knochenbiopsie	80.86.13↔	Exzision eines Meniskusganglions am Kniegelenk
77.45.99↔	Knochenbiopsie am Femur, sonstige	80.86.99↔	Sonstige lokale Exzision oder Destruktion einer Gelenkläsion am Knie, sonstige
77.46.00↔	Knochenbiopsie an der Patella, n.n.bez.	80.87.00↔	Sonstige lokale Exzision oder Destruktion einer Gelenkläsion am Sprunggelenk, n.n.bez.
77.46.20↔	Knochenbiopsie an der Patella, Offene Knochenbiopsie		
77.46.99↔	Knochenbiopsie an der Patella, sonstige		

80.87.10↔	Arthroskopische lokale Exzision oder Destruktion einer Gelenkläsion am oberen Sprunggelenk	80.97.00↔	Sonstige Exzision am Sprunggelenk, n.n.bez.
80.87.11↔	Débridement am oberen Sprunggelenk	80.97.10↔	Arthroskopische Exzision am oberen Sprunggelenk
80.87.12↔	Zystenexstirpation am oberen Sprunggelenk	80.97.11↔	Sonstige Exzision am oberen Sprunggelenk
80.87.19↔	Sonstige lokale Exzision oder Destruktion einer Gelenkläsion am oberen Sprunggelenk	80.97.20↔	Arthroskopische Exzision am unteren Sprunggelenk
80.87.20↔	Arthroskopische lokale Exzision oder Destruktion einer Gelenkläsion am unteren Sprunggelenk	80.97.21↔	Sonstige Exzision am unteren Sprunggelenk
80.87.21↔	Débridement am unteren Sprunggelenk	80.97.30↔	Entnahme eines Knorpeltransplantates am Sprunggelenk
80.87.22↔	Zystenexstirpation am unteren Sprunggelenk	80.97.99↔	Sonstige Exzision am Sprunggelenk, sonstige
80.87.29↔	Sonstige lokale Exzision oder Destruktion einer Gelenkläsion am unteren Sprunggelenk	80.98.00↔	Sonstige Exzision an Fuss- und Zehengelenk, n.n.bez.
80.87.99↔	Sonstige lokale Exzision oder Destruktion einer Gelenkläsion am Sprunggelenk, sonstige	80.98.10↔	Arthroskopische Exzision an Fuss- und Zehengelenken
80.88.00↔	Sonstige lokale Exzision oder Destruktion einer Gelenkläsion an Fuss und Zehen, n.n.bez.	80.98.11↔	Sonstige Exzision am Metatarsophalangealgelenk
80.88.10↔	Arthroskopische lokale Exzision oder Destruktion einer Gelenkläsion an Fuss und Zehen	80.98.12↔	Sonstige Exzision an sonstigen Fussgelenken
80.88.20↔	Débridement am Metatarsophalangealgelenk	80.98.13↔	Sonstige Exzision an Zehengelenken
80.88.21↔	Zystenexstirpation am Metatarsophalangealgelenk	80.98.99↔	Sonstige Exzision an Fuss- und Zehengelenk, sonstige
80.88.29↔	Sonstige lokale Exzision oder Destruktion am Metatarsophalangealgelenk	80.99.00↔	Sonstige Exzision an einem Gelenk an anderer bezeichneter Lokalisation, n.n.bez.
80.88.30↔	Débridement an Zehengelenken	80.99.10↔	Arthroskopische Exzision am Sternoklavikulargelenk
80.88.40↔	Débridement an sonstigen Fussgelenken	80.99.11↔	Sonstige Exzision am Sternoklavikulargelenk
80.88.50↔	Zystenexstirpation an sonstigen Gelenken von Fuss und Zehen	80.99.20↔	Arthroskopische Exzision am Iliosakralgelenk
80.88.59↔	Sonstige lokale Exzision oder Destruktion an sonstigen Gelenken von Fuss und Zehen	80.99.21↔	Sonstige Exzision am Iliosakralgelenk
80.88.99↔	Sonstige lokale Exzision oder Destruktion einer Gelenkläsion an Fuss und Zehen, sonstige	80.99.30↔	Arthroskopische Exzision an der Symphyse
80.89.00↔	Sonstige lokale Exzision oder Destruktion einer Gelenkläsion an anderer bezeichneter Lokalisation, n.n.bez.	80.99.31↔	Sonstige Exzision an der Symphyse
80.89.20↔	Arthroskopische lokale Exzision oder Destruktion einer Gelenkläsion am Iliosakralgelenk	80.99.90↔	Arthroskopische Exzision an einem Gelenk an anderer bezeichneter Lokalisation
80.89.21↔	Débridement am Iliosakralgelenk	80.99.91↔	Entnahme eines Knorpeltransplantates an einem Gelenk an anderer bezeichneter Lokalisation
80.89.22↔	Zystenexstirpation am Iliosakralgelenk	80.99.99↔	Sonstige Exzision an einem Gelenk an anderer bezeichneter Lokalisation, sonstige
80.89.29↔	Sonstige lokale Exzision oder Destruktion am Iliosakralgelenk	81.25↔	Arthrodesse am Radiokarpalgelenk
80.89.41↔	Débridement einer Gelenkläsion an anderer bezeichneter Lokalisation	81.44.00↔	Stabilisierung der Patella, n.n.bez.
80.89.42↔	Zystenexstirpation an Gelenken anderer bezeichneter Lokalisation	81.44.10↔	Stabilisierung der Patella, Retinakulumspaltung, lateral
80.90.00↔	Sonstige Exzision an einem Gelenk, n.n.bez.	81.44.11↔	Stabilisierung der Patella, Retinakulumspaltung, lateral mit Zügelungsoperation
80.90.10↔	Arthroskopische Exzision an einem Gelenk	81.44.12↔	Stabilisierung der Patella, Verlagerung des Patellarsehnenansatzes
80.90.99↔	Sonstige Exzision an einem Gelenk, sonstige	81.44.13↔	Stabilisierung der Patella, Verlagerung des Patellarsehnenansatzes mit Knochenspan
80.91.00↔	Sonstige Exzision an der Schulter, n.n.bez.	81.44.14↔	Stabilisierung der Patella mittels MPFL (Mediales Patello-Femorales Ligament)-Plastik
80.91.10↔	Arthroskopische Exzision am Humeroglenoidalgelenk	81.44.99↔	Stabilisierung der Patella, sonstige
80.91.11↔	Sonstige Exzision am Humeroglenoidalgelenk	81.45.00↔	Sonstige Rekonstruktion an den Kreuzbändern, n.n.bez.
80.91.20↔	Arthroskopische Exzision am Akromioklavikulargelenk	81.45.10↔	Rekonstruktion des vorderen Kreuzbandes mit autogener Patellarsehne, arthroskopisch
80.91.21↔	Sonstige Exzision am Akromioklavikulargelenk	81.45.11↔	Rekonstruktion des hinteren Kreuzbandes mit autogener Patellarsehne, arthroskopisch
80.91.30↔	Entnahme eines Knorpeltransplantates an der Schulter	81.45.12↔	Rekonstruktion des vorderen Kreuzbandes mit Semitendinosus- und/oder Gracilis-Sehne, arthroskopisch
80.91.99↔	Sonstige Exzision an der Schulter, sonstige	81.45.13↔	Rekonstruktion des hinteren Kreuzbandes mit Semitendinosus- und/oder Gracilis-Sehne, arthroskopisch
80.92.00↔	Sonstige Exzision am Ellenbogen, n.n.bez.	81.45.19↔	Sonstige Rekonstruktion an den Kreuzbändern, arthroskopisch
80.92.10↔	Arthroskopische Exzision am Ellenbogen	81.45.20↔	Rekonstruktion des vorderen Kreuzbandes mit autogener Patellarsehne, offen chirurgisch
80.92.11↔	Entnahme eines Knorpeltransplantates am Ellenbogengelenk	81.45.21↔	Rekonstruktion des hinteren Kreuzbandes mit autogener Patellarsehne, offen chirurgisch
80.92.99↔	Sonstige Exzision am Ellenbogen, sonstige	81.45.22↔	Rekonstruktion des vorderen Kreuzbandes mit Semitendinosus- und/oder Gracilis-Sehne, offen chirurgisch
80.93.00↔	Sonstige Exzision am Handgelenk, n.n.bez.	81.45.23↔	Rekonstruktion des hinteren Kreuzbandes mit Semitendinosus- und/oder Gracilis-Sehne, offen chirurgisch
80.93.10↔	Arthroskopische Exzision am Handgelenk	81.45.29↔	Sonstige Rekonstruktion an den Kreuzbändern, offen chirurgisch
80.93.11↔	Entnahme eines Knorpeltransplantates am Handgelenk	81.45.99↔	Sonstige Rekonstruktion an den Kreuzbändern, sonstige
80.93.12↔	Resektion des Discus triangularis am Handgelenk	81.71.00↔	Arthroplastik mit Implantat am Metakarpophalangeal- und Interphalangealgelenk, n.n.bez.
80.93.99↔	Sonstige Exzision am Handgelenk, sonstige	81.71.10↔	Implantation einer sonstigen Fingergelenkendoprothese
80.94↔	Sonstige Exzision an Hand- und Fingergelenk	81.71.99↔	Arthroplastik mit Implantat am Metakarpophalangeal- und Interphalangealgelenk, sonstige
80.95.00↔	Sonstige Exzision am Hüftgelenk, n.n.bez.	81.72↔	Arthroplastik ohne Implantat am Metakarpophalangeal- und Interphalangealgelenk
80.95.10↔	Arthroskopische Exzision am Hüftgelenk	81.74.00↔	Arthroplastik mit Implantat am Karpokarpal- oder Karpometakarpalgelenk, n.n.bez.
80.95.11↔	Entnahme eines Knorpeltransplantates am Hüftgelenk	81.74.10↔	Implantation einer Daumensattelgelenkendoprothese
80.95.99↔	Sonstige Exzision am Hüftgelenk, sonstige	81.74.99↔	Arthroplastik mit Implantat am Karpokarpal- oder Karpometakarpalgelenk, sonstige
80.96.00↔	Sonstige Exzision am Knie, n.n.bez.	81.93.00↔	Naht an Kapsel oder Ligament der oberen Extremitäten, n.n.bez.
80.96.10↔	Arthroskopische Exzision am Kniegelenk		
80.96.20↔	Entnahme eines Knorpeltransplantates am Kniegelenk, arthroskopisch		
80.96.21↔	Entnahme eines Knorpeltransplantates am Kniegelenk, offen chirurgisch		
80.96.99↔	Sonstige Exzision am Knie, sonstige		

81.93.10↔	Naht des Bandapparates der Klavikula	82.91↔	Lösung von Adhäsionen an der Hand
81.93.20↔	Naht des radioulnaren Ringbandes	82.99.10↔	Sonstige Operationen an Sehnen der Hand
81.93.21↔	Naht des distalen radioulnaren Bandapparates	82.99.20↔	Sonstige Operationen an Faszien der Hand
81.93.30↔	Naht an Kapsel oder Ligament der oberen Extremitäten, Handwurzel und Mittelhand	82.99.30↔	Sonstige Operationen an Muskeln der Hand
81.93.99↔	Naht an Kapsel oder Ligament der oberen Extremitäten, sonstige	83.02.10↔	Myotomie, Kopf und Hals
82.12↔	Fasziotomie der Hand	83.02.11↔	Myotomie, Schulter und Axilla
82.32↔	Exzision einer Handsehne zur Transplantation	83.02.12↔	Myotomie, Oberarm und Ellenbogen
82.34↔	Exzision von Muskel oder Faszie der Hand zur Transplantation	83.02.13↔	Myotomie, Unterarm
82.35.00↔	Sonstige Fasziotomie der Hand, n.n.bez.	83.02.14↔	Myotomie, Brustwand, Bauch und Rücken
82.35.10↔	Fasziotomie der Hohlhand	83.02.15↔	Myotomie, Leisten- und Genitalregion und Gesäss
82.35.11↔	Fasziotomie der Hand und Finger mit Neurolyse	83.02.16↔	Myotomie, Untere Extremität
82.35.12↔	Fasziotomie der Hand und Finger mit Neurolyse und Arteriolyse	83.02.19↔	Myotomie, Andere Lokalisation
82.35.13↔	Fasziotomie der Hand und Finger mit Arthrolyse	83.03.10↔	Bursotomie, Kopf und Hals
82.35.99↔	Sonstige Fasziotomie der Hand, sonstige	83.03.11↔	Bursotomie, Schulter und Axilla
82.39.00↔	Sonstige Exzision von Weichteilen der Hand, n.n.bez.	83.03.12↔	Bursotomie, Oberarm und Ellenbogen
82.39.10↔	Sonstige Exzision von Weichteilen der Hand, Exzision von Sehnscheiden der Hand	83.03.13↔	Bursotomie, Unterarm
82.39.99↔	Sonstige Exzision von Weichteilen der Hand, sonstige	83.03.14↔	Bursotomie, Brustwand, Bauch und Rücken
82.46.00↔	Naht an Muskel oder Faszie der Hand, n.n.bez.	83.03.15↔	Bursotomie, Leisten- und Genitalregion und Gesäss
82.46.10↔	Naht an einer Faszie der Hand	83.03.16↔	Bursotomie, Untere Extremität
82.46.20↔	Naht an einem Muskel der Hand	83.03.19↔	Bursotomie, Andere Lokalisation
82.46.99↔	Naht an Muskel oder Faszie der Hand, sonstige	83.09.10↔	Fremdkörperentfernung aus Muskel, Sehne oder Faszie, Kopf und Hals
82.51↔	Verlängerung einer Sehne der Hand	83.09.11↔	Fremdkörperentfernung aus Muskel, Sehne oder Faszie, Schulter und Axilla
82.52↔	Verkürzung einer Sehne der Hand	83.09.12↔	Fremdkörperentfernung aus Muskel, Sehne oder Faszie, Oberarm und Ellenbogen
82.53↔	Reinsertion einer Sehne der Hand	83.09.13↔	Fremdkörperentfernung aus Muskel, Sehne oder Faszie, Unterarm
82.54↔	Reinsertion eines Muskels der Hand	83.09.14↔	Fremdkörperentfernung aus Muskel, Sehne oder Faszie, Brustwand, Bauch und Rücken
82.55↔	Sonstige Längenänderung an Muskel oder Sehne der Hand	83.09.15↔	Fremdkörperentfernung aus Muskel, Sehne oder Faszie, Leisten- und Genitalregion und Gesäss
82.56↔	Sonstiger Transfer oder Transplantation einer Sehne der Hand	83.09.16↔	Fremdkörperentfernung aus Muskel, Sehne oder Faszie, Untere Extremität
82.57.00↔	Sonstige Transposition einer Sehne der Hand, n.n.bez.	83.09.19↔	Fremdkörperentfernung aus Muskel, Sehne oder Faszie, Andere Lokalisation
82.57.10↔	Sonstige Transposition einer Sehne der Hand, Transposition einer Beugesehne der Hand	83.09.90↔	Sonstige Inzision an den Weichteilen, Kopf und Hals
82.57.99↔	Sonstige Transposition einer Sehne der Hand, sonstige	83.09.91↔	Sonstige Inzision an den Weichteilen, Schulter und Axilla
82.58↔	Sonstiger Transfer oder Transplantation eines Handmuskels	83.09.92↔	Sonstige Inzision an den Weichteilen, Oberarm und Ellenbogen
82.59↔	Sonstige Transposition eines Handmuskels	83.09.93↔	Sonstige Inzision an den Weichteilen, Unterarm
82.61↔	Pollizisation mit Übertragung von Nerven und Blutversorgung	83.09.94↔	Sonstige Inzision an den Weichteilen, Brustwand, Bauch und Rücken
82.69↔	Sonstige Rekonstruktion des Daumens	83.09.95↔	Sonstige Inzision an den Weichteilen, Leisten- und Genitalregion und Gesäss
82.71↔	Rekonstruktion eines Ringbandes	83.09.96↔	Sonstige Inzision an den Weichteilen, Untere Extremität
82.72.00↔	Plastische Operation an der Hand mit Muskel- oder Faszien-Transplantat, n.n.bez.	83.09.97↔	Sonstige Inzision an den Weichteilen, Andere Lokalisation
82.72.10↔	Plastische Operation mit Muskel- oder Faszien-Transplantat an einem Finger	83.11↔	Tenotomie der Achillessehne
82.72.11↔	Plastische Operation mit Muskel- oder Faszien-Transplantat an sonstigen Teilen der Hand	83.12↔	Tenotomie der Hüft-Adduktoren
82.72.99↔	Plastische Operation an der Hand mit Muskel- oder Faszien-Transplantat, sonstiges	83.13.10↔	Inzision einer Sehne, Kopf und Hals
82.79↔	Plastische Operation an der Hand mit anderem Transplantat oder Implantat	83.13.11↔	Inzision einer Sehne, Schulter und Axilla
82.81↔	Transfer eines Fingers, ausgenommen Daumen	83.13.12↔	Inzision einer Sehne, Oberarm und Ellenbogen
82.82↔	Plastische Rekonstruktion einer Spalthand	83.13.13↔	Inzision einer Sehne, Unterarm
82.83↔	Plastische Rekonstruktion bei Makrodaktylie	83.13.14↔	Inzision einer Sehne, Brustwand, Bauch und Rücken
82.85↔	Sonstige Tenodese an der Hand	83.13.15↔	Inzision einer Sehne, Leisten- und Genitalregion und Gesäss
82.86.00↔	Sonstige Tenoplastik an der Hand, n.n.bez.	83.13.16↔	Inzision einer Sehne, Untere Extremität
82.86.10↔	Tenoplastik von Beugesehnen der Hand	83.13.19↔	Inzision einer Sehne, andere Lokalisation
82.86.11↔	Schaffung eines Transplantlagers für Sehnen an der Hand	83.13.20↔	Durchtrennung einer Sehne, Kopf und Hals
82.86.12↔	Revision (ohne Wechsel) eines Sehnenimplantats an der Hand	83.13.21↔	Durchtrennung einer Sehne, Schulter und Axilla
82.86.13↔	Wechsel eines Sehnenimplantats an der Hand	83.13.22↔	Durchtrennung einer Sehne, Oberarm und Ellenbogen
82.86.99↔	Sonstige Tenoplastik an der Hand, sonstige	83.13.23↔	Durchtrennung einer Sehne, Unterarm
82.89.10↔	Sehnscheidenplastik an der Hand	83.13.24↔	Durchtrennung einer Sehne, Brustwand, Bauch und Rücken
82.89.11↔	Knöchern Refixation von Bänder der Handwurzel und Mittelhand	83.13.25↔	Durchtrennung einer Sehne, Leisten- und genitallregion und Gesäss
82.89.12↔	Knöchern Refixation von sonstigen Bänder der Hand	83.13.26↔	Durchtrennung einer Sehne, Untere Extremität
82.89.13↔	Gelenkübergreifende Weichteildistraktion bei kongenitalen Anomalien der Hand	83.13.29↔	Durchtrennung einer Sehne, Andere Lokalisation
82.89.14↔	Radialisation bei kongenitalen Anomalien der Hand	83.14.10↔	Fasziotomie oder Aponeurotomie, Kopf und Hals
82.89.15↔	Resektion von Schnürringen mit plastischer Rekonstruktion bei kongenitalen Anomalien der Hand	83.14.11↔	Fasziotomie oder Aponeurotomie, Schulter und Axilla
82.89.16↔	Transfer einer Zehe als Fingersersatz	83.14.12↔	Fasziotomie oder Aponeurotomie, Oberarm und Ellenbogen
82.89.99↔	Sonstige plastische Operationen an der Hand, sonstige	83.14.13↔	Fasziotomie oder Aponeurotomie, Unterarm
		83.14.14↔	Fasziotomie oder Aponeurotomie, Brustwand, Bauch und Rücken

83.14.15↔	Fasziotomie oder Aponeurotomie, Leisten- und Genitalregion und Gesäss	83.32.13↔	Exzision einer Läsion an einem Muskel, Leisten- und Genitalregion und Gesäss
83.14.16↔	Fasziotomie oder Aponeurotomie, Untere Extremität	83.32.14↔	Exzision einer Läsion an einem Muskel, Untere Extremität
83.14.19↔	Fasziotomie oder Aponeurotomie, Andere Lokalisation	83.32.19↔	Exzision einer Läsion an einem Muskel, Andere Lokalisation
83.19.10↔	Durchtrennung eines Muskels, Kopf und Hals	83.39.10↔	Exzision einer Läsion an einer Sehne, Kopf und Hals
83.19.11↔	Durchtrennung eines Muskels, Schulter und Axilla	83.39.11↔	Exzision einer Läsion an einer Sehne, Schulter und Arm
83.19.12↔	Durchtrennung eines Muskels, Oberarm und Ellenbogen	83.39.12↔	Exzision einer Läsion an anderen Weichteilen, Exzision einer Läsion an einer Sehne, Brustwand, Bauch und Rücken
83.19.13↔	Durchtrennung eines Muskels, Unterarm	83.39.13↔	Exzision einer Läsion an einer Sehne, Leisten- und Genitalregion und Gesäss
83.19.14↔	Durchtrennung eines Muskels, Brustwand, Bauch und Rücken	83.39.14↔	Exzision einer Läsion an einer Sehne, Untere Extremität
83.19.15↔	Durchtrennung eines Muskels, Leisten- und Genitalregion und Gesäss	83.39.19↔	Exzision einer Läsion an einer Sehne, Andere Lokalisation
83.19.16↔	Durchtrennung eines Muskels, Untere Extremität	83.39.20↔	Exzision einer Läsion an einer Faszie, Kopf und Hals
83.19.19↔	Durchtrennung eines Muskels, Andere Lokalisation	83.39.21↔	Exzision einer Läsion an einer Faszie, Schulter und Arm
83.19.20↔	Desinsertion von Muskel, Sehne und Faszie, Kopf und Hals	83.39.22↔	Exzision einer Läsion an einer Faszie, Brustwand, Bauch und Rücken
83.19.21↔	Desinsertion von Muskel, Sehne und Faszie, Schulter und Axilla	83.39.23↔	Exzision einer Läsion an einer Faszie, Leisten- und Genitalregion und Gesäss
83.19.22↔	Desinsertion von Muskel, Sehne und Faszie, Oberarm und Ellenbogen	83.39.24↔	Exzision einer Läsion an einer Faszie, Untere Extremität
83.19.23↔	Desinsertion von Muskel, Sehne und Faszie, Unterarm	83.39.29↔	Exzision einer Läsion an einer Faszie, Andere Lokalisation
83.19.24↔	Desinsertion von Muskel, Sehne und Faszie, Brustwand, Bauch und Rücken	83.41↔	Exzision einer Sehne zur Transplantation
83.19.25↔	Desinsertion von Muskel, Sehne und Faszie, Leisten- und Genitalregion und Gesäss	83.42.10↔	Sonstige Tenonektomie, Kopf und Hals
83.19.26↔	Desinsertion von Muskel, Sehne und Faszie, Untere Extremität	83.42.11↔	Sonstige Tenonektomie, Schulter und Axilla
83.19.29↔	Desinsertion von Muskel, Sehne und Faszie, Andere Lokalisation	83.42.12↔	Sonstige Tenonektomie, Oberarm und Ellenbogen
83.19.30↔	Lappenstieldurchtrennung nach Lappenplastik, Kopf und Hals	83.42.13↔	Sonstige Tenonektomie, Unterarm
83.19.31↔	Lappenstieldurchtrennung nach Lappenplastik, Schulter und Axilla	83.42.14↔	Sonstige Tenonektomie, Brustwand, Bauch und Rücken
83.19.32↔	Lappenstieldurchtrennung nach Lappenplastik, Oberarm und Ellenbogen	83.42.15↔	Sonstige Tenonektomie, Leisten- und Genitalregion und Gesäss
83.19.33↔	Lappenstieldurchtrennung nach Lappenplastik, Unterarm	83.42.16↔	Sonstige Tenonektomie, Untere Extremität
83.19.34↔	Lappenstieldurchtrennung nach Lappenplastik, Brustwand, Bauch und Rücken	83.42.19↔	Sonstige Tenonektomie, Andere Lokalisation
83.19.35↔	Lappenstieldurchtrennung nach Lappenplastik, Leisten- und Genitalregion und Gesäss	83.43.00↔	Exzision von Muskel oder Faszie zur Transplantation, n.n.bez.
83.19.36↔	Lappenstieldurchtrennung nach Lappenplastik, Untere Extremität	83.43.10↔	Entnahme eines myokutanen Lappens zur Transplantation
83.19.39↔	Lappenstieldurchtrennung nach Lappenplastik, Andere Lokalisation	83.43.11↔	Entnahme eines osteomyokutanen oder osteofasziokutanen Lappens zur Transplantation
83.19.90↔	Sonstige Durchtrennung von Weichteilen, Kopf und Hals	83.43.12↔	Entnahme eines sonstigen Lappentransplantates mit mikrovasculärer Anastomosierung aus Muskel oder Faszie
83.19.91↔	Sonstige Durchtrennung von Weichteilen, Schulter und Axilla	83.43.99↔	Exzision von Muskel oder Faszie zur Transplantation, sonstige
83.19.92↔	Sonstige Durchtrennung von Weichteilen, Oberarm und Ellenbogen	83.44.00↔	Sonstige Fasziektomie, n.n.bez.
83.19.93↔	Sonstige Durchtrennung von Weichteilen, Unterarm	83.44.10↔	Sonstige Fasziektomie, Kopf und Hals
83.19.94↔	Sonstige Durchtrennung von Weichteilen, Brustwand, Bauch und Rücken	83.44.11↔	Sonstige Fasziektomie, Schulter und Axilla
83.19.95↔	Sonstige Durchtrennung von Weichteilen, Leisten- und Genitalregion und Gesäss	83.44.12↔	Sonstige Fasziektomie, Oberarm und Ellenbogen
83.19.96↔	Sonstige Durchtrennung von Weichteilen, Untere Extremität	83.44.13↔	Sonstige Fasziektomie, Unterarm
83.19.97↔	Sonstige Durchtrennung von Weichteilen, Andere Lokalisation	83.44.14↔	Sonstige Fasziektomie, Brustwand, Bauch und Rücken
83.21.11↔	Offene Biopsie an den Weichteilen	83.44.15↔	Sonstige Fasziektomie, Leisten- und Genitalregion und Gesäss
83.21.21↔	Offene Biopsie am Muskel	83.44.16↔	Sonstige Fasziektomie, Untere Extremität
83.21.30↔	Biopsie an den Weichteilen, Biopsie an einem Schleimbeutel	83.44.19↔	Sonstige Fasziektomie, Andere Lokalisation
83.31.10↔	Exzision einer Läsion an einer Sehnenscheide, Kopf und Hals	83.44.99↔	Sonstige Fasziektomie, sonstige
83.31.11↔	Exzision einer Läsion an einer Sehnenscheide, Schulter und Axilla	83.45.10↔	Sonstige Myektomie, Kopf und Hals
83.31.12↔	Exzision einer Läsion an einer Sehnenscheide, Oberarm und Ellenbogen	83.45.11↔	Sonstige Myektomie, Schulter und Axilla
83.31.13↔	Exzision einer Läsion an einer Sehnenscheide, Unterarm	83.45.12↔	Sonstige Myektomie, Oberarm und Ellenbogen
83.31.14↔	Exzision einer Läsion an einer Sehnenscheide, Brustwand, Bauch und Rücken	83.45.13↔	Sonstige Myektomie, Unterarm
83.31.15↔	Exzision einer Läsion an einer Sehnenscheide, Leisten- und Genitalregion und Gesäss	83.45.14↔	Sonstige Myektomie, Brustwand, Bauch und Rücken
83.31.16↔	Exzision einer Läsion an einer Sehnenscheide, Untere Extremität	83.45.15↔	Sonstige Myektomie, Leisten- und Genitalregion und Gesäss
83.31.19↔	Exzision einer Läsion an einer Sehnenscheide, Andere Lokalisation	83.45.16↔	Sonstige Myektomie, Untere Extremität
83.32.10↔	Exzision einer Läsion an einem Muskel, Kopf und Hals	83.45.19↔	Sonstige Myektomie, Andere Lokalisation
83.32.11↔	Exzision einer Läsion an einem Muskel, Schulter und Arm	83.49.10↔	Exzision einer Sehnenscheide, Kopf und Hals
83.32.12↔	Exzision einer Läsion an einem Muskel, Brustwand, Bauch und Rücken	83.49.11↔	Exzision einer Sehnenscheide, Schulter und Axilla
		83.49.12↔	Exzision einer Sehnenscheide, Oberarm und Ellenbogen
		83.49.13↔	Exzision einer Sehnenscheide, Unterarm
		83.49.14↔	Exzision einer Sehnenscheide, Brustwand und Rücken
		83.49.15↔	Exzision einer Sehnenscheide, Leisten- und Genitalregion und Gesäss
		83.49.16↔	Exzision einer Sehnenscheide, Untere Extremität
		83.49.19↔	Exzision einer Sehnenscheide, Andere Lokalisation
		83.49.20↔	Kompartmentresektion, Kopf und Hals
		83.49.21↔	Kompartmentresektion, Schulter und Axilla
		83.49.22↔	Kompartmentresektion, Oberarm und Ellenbogen
		83.49.23↔	Kompartmentresektion, Unterarm
		83.49.24↔	Kompartmentresektion, Brustwand, Bauch und Rücken
		83.49.25↔	Kompartmentresektion, Leisten- und Genitalregion und Gesäss
		83.49.26↔	Kompartmentresektion, Untere Extremität
		83.49.29↔	Kompartmentresektion, Andere Lokalisation

83.49.30↔	Sonstige Exzision von Weichteilen, Kopf und Hals	83.72.19↔	Sehnenrückverlagerung, Andere Lokalisation
83.49.31↔	Sonstige Exzision von Weichteilen, Schulter und Axilla	83.73.10↔	Reinsertion einer Sehne, Kopf und Hals
83.49.32↔	Sonstige Exzision von Weichteilen, Oberarm und Ellenbogen	83.73.11↔	Reinsertion einer Sehne, Schulter und Axilla
83.49.33↔	Sonstige Exzision von Weichteilen, Unterarm	83.73.12↔	Reinsertion einer Sehne, Oberarm und Ellenbogen
83.49.34↔	Sonstige Exzision von Weichteilen, Brustwand, Bauch und Rücken	83.73.13↔	Reinsertion einer Sehne, Unterarm
83.49.35↔	Sonstige Exzision von Weichteilen, Leisten- und Genitalregion und Gesäss	83.73.14↔	Reinsertion einer Sehne, Brustwand, Bauch und Rücken
83.49.36↔	Sonstige Exzision von Weichteilen, Untere Extremität	83.73.15↔	Reinsertion einer Sehne, Leisten- und Genitalregion und Gesäss
83.49.39↔	Sonstige Exzision von Weichteilen, Andere Lokalisation	83.73.16↔	Reinsertion einer Sehne, Untere Extremität
83.5x.10↔	Bursektomie, Kopf und Hals	83.73.19↔	Reinsertion einer Sehne, Andere Lokalisation
83.5x.11↔	Bursektomie, Schulter und Axilla	83.74.10↔	Reinsertion eines Muskels, Kopf und Hals
83.5x.12↔	Bursektomie, Oberarm und Ellenbogen	83.74.11↔	Reinsertion eines Muskels, Schulter und Axilla
83.5x.13↔	Bursektomie, Unterarm	83.74.12↔	Reinsertion eines Muskels, Oberarm und Ellenbogen
83.5x.14↔	Bursektomie, Brustwand, Bauch und Rücken	83.74.13↔	Reinsertion eines Muskels, Unterarm
83.5x.15↔	Bursektomie, Leisten- und Genitalregion und Gesäss	83.74.14↔	Reinsertion eines Muskels, Brustwand, Bauch und Rücken
83.5x.16↔	Bursektomie, Untere Extremität	83.74.15↔	Reinsertion eines Muskels, Leisten- und Genitalregion
83.5x.19↔	Bursektomie, Andere Lokalisation	83.74.16↔	Reinsertion eines Muskels, Untere Extremität
83.61.11↔	Naht einer Sehnscheide, Schulter und Axilla	83.74.19↔	Reinsertion eines Muskels, Andere Lokalisation
83.61.12↔	Naht einer Sehnscheide, Oberarm und Ellenbogen	83.75.00↔	Sehnentransfer oder -transplantation, n.n.bez.
83.61.13↔	Naht einer Sehnscheide, Unterarm	83.75.10↔	Sehnentransfer oder -transplantation, Kopf und Hals
83.61.14↔	Naht einer Sehnscheide, Brustwand, Bauch und Rücken	83.75.11↔	Sehnentransfer oder -transplantation, Schulter und Axilla
83.61.15↔	Naht einer Sehnscheide, Leisten- und Genitalregion und Gesäss	83.75.12↔	Sehnentransfer oder -transplantation, Oberarm und Ellenbogen
83.61.16↔	Naht einer Sehnscheide, Untere Extremität	83.75.13↔	Sehnentransfer oder -transplantation, Unterarm
83.61.19↔	Naht einer Sehnscheide, Andere Lokalisation	83.75.14↔	Sehnentransfer oder -transplantation, Brustwand, Bauch und Rücken
83.62.10↔	Sekundäre Naht einer Sehne, Kopf und Hals	83.75.15↔	Sehnentransfer oder -transplantation, Leisten- und Genitalregion und Gesäss
83.62.11↔	Sekundäre Naht einer Sehne, Schulter und Axilla	83.75.16↔	Sehnentransfer oder -transplantation, Untere Extremität
83.62.12↔	Sekundäre Naht einer Sehne, Oberarm und Ellenbogen	83.75.19↔	Sehnentransfer oder -transplantation, Andere Lokalisation
83.62.13↔	Sekundäre Naht einer Sehne, Unterarm	83.75.99↔	Sehnentransfer oder -transplantation, sonstige
83.62.14↔	Sekundäre Naht einer Sehne, Brustwand, Bauch und Rücken	83.76.00↔	Sonstige Sehnentransposition, n.n.bez.
83.62.15↔	Sekundäre Naht einer Sehne, Leisten- und Genitalregion und Gesäss	83.76.10↔	Sonstige Sehnentransposition, Kopf und Hals
83.62.16↔	Sekundäre Naht einer Sehne, Untere Extremität	83.76.11↔	Sonstige Sehnentransposition, Schulter und Axilla
83.62.19↔	Sekundäre Naht einer Sehne, Andere Lokalisation	83.76.12↔	Sonstige Sehnentransposition, Oberarm und Ellenbogen
83.64.10↔	Sonstige Naht einer Sehne, Kopf und Hals	83.76.13↔	Sonstige Sehnentransposition, Unterarm
83.64.11↔	Sonstige Naht einer Sehne, Schulter und Axilla	83.76.14↔	Sonstige Sehnentransposition, Brustwand und Rücken
83.64.12↔	Sonstige Naht einer Sehne, Oberarm und Ellenbogen	83.76.15↔	Sonstige Sehnentransposition, Leisten- und Genitalregion und Gesäss
83.64.13↔	Sonstige Naht einer Sehne, Unterarm	83.76.16↔	Sonstige Sehnentransposition, Untere Extremität
83.64.14↔	Sonstige Naht einer Sehne, Brustwand, Bauch und Rücken	83.76.19↔	Sonstige Sehnentransposition, Andere Lokalisation
83.64.15↔	Sonstige Naht einer Sehne, Leisten- und Genitalregion und Gesäss	83.76.99↔	Sonstige Sehnentransposition, sonstige
83.64.16↔	Sonstige Naht einer Sehne, Untere Extremität	83.77.10↔	Muskeltransfer oder -transplantation, Kopf und Hals
83.64.19↔	Sonstige Naht einer Sehne, Andere Lokalisation	83.77.11↔	Muskeltransfer oder -transplantation, Schulter und Axilla
83.65.10↔	Sonstige Naht an Muskel oder Faszie, Kopf und Hals	83.77.12↔	Muskeltransfer oder -transplantation, Oberarm und Ellenbogen
83.65.11↔	Sonstige Naht an Muskel oder Faszie, Schulter und Axilla	83.77.13↔	Muskeltransfer oder -transplantation, Unterarm
83.65.12↔	Sonstige Naht an Muskel oder Faszie, Oberarm und Ellenbogen	83.77.14↔	Muskeltransfer oder -transplantation, Brustwand, Bauch und Rücken
83.65.13↔	Sonstige Naht an Muskel oder Faszie, Unterarm	83.77.15↔	Muskeltransfer oder -transplantation, Leisten- und Genitalregion und Gesäss
83.65.14↔	Sonstige Naht an Muskel oder Faszie, Brustwand, Bauch und Rücken	83.77.16↔	Muskeltransfer oder -transplantation, Untere Extremität
83.65.15↔	Sonstige Naht an Muskel oder Faszie, Leisten- und Genitalregion und Gesäss	83.77.19↔	Muskeltransfer oder -transplantation, Andere Lokalisation
83.65.16↔	Sonstige Naht an Muskel oder Faszie, Untere Extremität	83.79↔	Sonstige Muskeltransposition
83.65.19↔	Sonstige Naht an Muskel oder Faszie, Andere Lokalisation	83.81.00↔	Sehnentransplantation, n.n.bez.
83.71.00↔	Sehnenvorverlagerung, n.n.bez.	83.81.10↔	Sehnentransplantation, Kopf und Hals
83.71.10↔	Sehnenvorverlagerung, Kopf und Hals	83.81.11↔	Sehnentransplantation, Schulter und Axilla
83.71.11↔	Sehnenvorverlagerung, Schulter und Axilla	83.81.12↔	Sehnentransplantation, Oberarm und Ellenbogen
83.71.12↔	Sehnenvorverlagerung, Oberarm und Ellenbogen	83.81.13↔	Sehnentransplantation, Unterarm
83.71.13↔	Sehnenvorverlagerung, Unterarm	83.81.14↔	Sehnentransplantation, Brustwand, Bauch und Rücken
83.71.14↔	Sehnenvorverlagerung, Brustwand, Bauch und Rücken	83.81.15↔	Sehnentransplantation, Leisten- und Genitalregion und Gesäss
83.71.15↔	Sehnenvorverlagerung, Leisten- und Genitalregion und Gesäss	83.81.16↔	Sehnentransplantation, Untere Extremität
83.71.16↔	Sehnenvorverlagerung, Untere Extremität	83.81.19↔	Sehnentransplantation, Andere Lokalisation
83.71.19↔	Sehnenvorverlagerung, Andere Lokalisation	83.81.99↔	Sehnentransplantation, sonstige
83.71.99↔	Sehnenvorverlagerung, sonstige	83.82.10↔	Faszientransplantation, Kopf und Hals
83.72.10↔	Sehnenrückverlagerung, Kopf und Hals	83.82.11↔	Faszientransplantation, Schulter und Axilla
83.72.11↔	Sehnenrückverlagerung, Schulter und Axilla	83.82.12↔	Faszientransplantation, Oberarm und Ellenbogen
83.72.12↔	Sehnenrückverlagerung, Oberarm und Ellenbogen	83.82.13↔	Faszientransplantation, Unterarm
83.72.13↔	Sehnenrückverlagerung, Unterarm	83.82.14↔	Faszientransplantation, Brustwand, Bauch und Rücken
83.72.14↔	Sehnenrückverlagerung, Brustwand, Bauch und Rücken	83.82.15↔	Faszientransplantation, Leisten- und Genitalregion und Gesäss
83.72.15↔	Sehnenrückverlagerung, Leisten- und Genitalregion und Gesäss	83.82.16↔	Faszientransplantation, Untere Extremität
83.72.16↔	Sehnenrückverlagerung, Untere Extremität	83.82.19↔	Faszientransplantation, Andere Lokalisation

83.82.20↔	Transplantation eines lokalen Muskel- oder Faszienlappens, Kopf und Hals	83.85.24↔	Verkürzung von Muskel oder Sehne, Brustwand, Bauch und Rücken
83.82.21↔	Transplantation eines lokalen Muskel- oder Faszienlappens, Schulter und Axilla	83.85.25↔	Verkürzung von Muskel oder Sehne, Leisten- und Genitalregion und Gesäss
83.82.22↔	Transplantation eines lokalen Muskel- oder Faszienlappens, Oberarm und Ellenbogen	83.85.26↔	Verkürzung von Muskel oder Sehne, Untere Extremität
83.82.23↔	Transplantation eines lokalen Muskel- oder Faszienlappens, Unterarm	83.85.29↔	Verkürzung von Muskel oder Sehne, Andere Lokalisation
83.82.24↔	Transplantation eines lokalen Muskel- oder Faszienlappens, Brustwand, Bauch und Rücken	83.86↔	Quadrizepssehnen-Rekonstruktion
83.82.25↔	Transplantation eines lokalen Muskel- oder Faszienlappens, Leisten- und Genitalregion und Gesäss	83.87.10↔	Muskelplastik, Kopf und Hals
83.82.26↔	Transplantation eines lokalen Muskel- oder Faszienlappens, Untere Extremität	83.87.11↔	Muskelplastik, Schulter und Axilla
83.82.29↔	Transplantation eines lokalen Muskel- oder Faszienlappens, Andere Lokalisation	83.87.12↔	Muskelplastik, Oberarm und Ellenbogen
83.82.30↔	Transplantation eines osteomyokutanen oder osteofasziokutanen Lappens, Kopf und Hals	83.87.13↔	Muskelplastik, Unterarm
83.82.31↔	Transplantation eines osteomyokutanen oder osteofasziokutanen Lappens, Schulter und Axilla	83.87.14↔	Muskelplastik, Brustwand, Bauch und Rücken
83.82.32↔	Transplantation eines osteomyokutanen oder osteofasziokutanen Lappens, Oberarm und Ellenbogen	83.87.15↔	Muskelplastik, Leisten- und Genitalregion und Gesäss
83.82.33↔	Transplantation eines osteomyokutanen oder osteofasziokutanen Lappens, Unterarm	83.87.16↔	Muskelplastik, Untere Extremität
83.82.34↔	Transplantation eines osteomyokutanen oder osteofasziokutanen Lappens, Brustwand, Bauch und Rücken	83.87.19↔	Muskelplastik, Andere Lokalisation
83.82.35↔	Transplantation eines osteomyokutanen oder osteofasziokutanen Lappens, Leisten- und Genitalregion und Gesäss	83.87.90↔	Sonstige plastische Operationen am Muskel, Kopf und Hals
83.82.36↔	Transplantation eines osteomyokutanen oder osteofasziokutanen Lappens, Untere Extremität	83.87.91↔	Sonstige plastische Operationen am Muskel, Schulter und Axilla
83.82.39↔	Transplantation eines osteomyokutanen oder osteofasziokutanen Lappens, Andere Lokalisation	83.87.92↔	Sonstige plastische Operationen am Muskel, Oberarm und Ellenbogen
83.82.40↔	Transplantation eines sonstigen Lappentransplantates mit mikrovaskulärer Anastomosierung aus Muskel oder Faszie, Kopf und Hals	83.87.93↔	Sonstige plastische Operationen am Muskel, Unterarm
83.82.41↔	Transplantation eines sonstigen Lappentransplantates mit mikrovaskulärer Anastomosierung aus Muskel oder Faszie, Schulter und Axilla	83.87.94↔	Sonstige plastische Operationen am Muskel, Brustwand, Bauch und Rücken
83.82.42↔	Transplantation eines sonstigen Lappentransplantates mit mikrovaskulärer Anastomosierung aus Muskel oder Faszie, Oberarm und Ellenbogen	83.87.95↔	Sonstige plastische Operationen am Muskel, Leisten- und Genitalregion und Gesäss
83.82.43↔	Transplantation eines sonstigen Lappentransplantates mit mikrovaskulärer Anastomosierung aus Muskel oder Faszie, Unterarm	83.87.96↔	Sonstige plastische Operationen am Muskel, Untere Extremität
83.82.44↔	Transplantation eines sonstigen Lappentransplantates mit mikrovaskulärer Anastomosierung aus Muskel oder Faszie, Brustwand, Bauch und Rücken	83.87.97↔	Sonstige plastische Operationen am Muskel, Andere Lokalisation
83.82.45↔	Transplantation eines sonstigen Lappentransplantates mit mikrovaskulärer Anastomosierung aus Muskel oder Faszie, Leisten- und Genitalregion und Gesäss	83.88.10↔	Augmentation einer Sehne, Kopf und Hals
83.82.46↔	Transplantation eines sonstigen Lappentransplantates mit mikrovaskulärer Anastomosierung aus Muskel oder Faszie, Untere Extremität	83.88.11↔	Augmentation einer Sehne, Schulter und Axilla
83.82.47↔	Transplantation eines sonstigen Lappentransplantates mit mikrovaskulärer Anastomosierung aus Muskel oder Faszie, Andere Lokalisation	83.88.12↔	Augmentation einer Sehne, Oberarm und Ellenbogen
83.82.99↔	Muskel- oder Faszientransplantation, sonstige	83.88.13↔	Augmentation einer Sehne, Unterarm
83.85.10↔	Verlängerung von Muskel oder Sehne, Kopf und Hals	83.88.14↔	Augmentation einer Sehne, Brustwand, Bauch und Rücken
83.85.11↔	Verlängerung von Muskel oder Sehne, Schulter und Axilla	83.88.15↔	Augmentation einer Sehne, Leisten- und Genitalregion und Gesäss
83.85.12↔	Verlängerung von Muskel oder Sehne, Oberarm und Ellenbogen	83.88.16↔	Augmentation einer Sehne, Untere Extremität
83.85.13↔	Verlängerung von Muskel oder Sehne, Unterarm	83.88.19↔	Augmentation einer Sehne, Andere Lokalisation
83.85.14↔	Verlängerung von Muskel oder Sehne, Brustwand, Bauch und Rücken	83.88.20↔	Sehneneratzplastik, Kopf und Hals
83.85.15↔	Verlängerung von Muskel oder Sehne, Leisten- und Genitalregion und Gesäss	83.88.21↔	Sehneneratzplastik, Schulter und Axilla
83.85.16↔	Verlängerung von Muskel oder Sehne, Untere Extremität	83.88.22↔	Sehneneratzplastik, Oberarm und Ellenbogen
83.85.19↔	Verlängerung von Muskel oder Sehne, Andere Lokalisation	83.88.23↔	Sehneneratzplastik, Unterarm
83.85.20↔	Verkürzung von Muskel oder Sehne, Kopf und Hals	83.88.24↔	Sehneneratzplastik, Brustwand, Bauch und Rücken
83.85.21↔	Verkürzung von Muskel oder Sehne, Schulter und Axilla	83.88.25↔	Sehneneratzplastik, Leisten- und Genitalregion und Gesäss
83.85.22↔	Verkürzung von Muskel oder Sehne, Oberarm und Ellenbogen	83.88.26↔	Sehneneratzplastik, Untere Extremität
83.85.23↔	Verkürzung von Muskel oder Sehne, Unterarm	83.88.29↔	Sehneneratzplastik, Andere Lokalisation
		83.88.30↔	Schaffung eines Sehnentransplantatlagers, Kopf und Hals
		83.88.31↔	Schaffung eines Sehnentransplantatlagers, Schulter und Axilla
		83.88.32↔	Schaffung eines Sehnentransplantatlagers, Oberarm und Ellenbogen
		83.88.33↔	Schaffung eines Sehnentransplantatlagers, Unterarm
		83.88.34↔	Schaffung eines Sehnentransplantatlagers, Brustwand, Bauch und Rücken
		83.88.35↔	Schaffung eines Sehnentransplantatlagers, Leisten- und Genitalregion und Gesäss
		83.88.36↔	Schaffung eines Sehnentransplantatlagers, Untere Extremität
		83.88.39↔	Schaffung eines Sehnentransplantatlagers, Andere Lokalisation
		83.88.40↔	Tenodese, Kopf und Hals
		83.88.41↔	Tenodese, Schulter und Axilla
		83.88.42↔	Tenodese, Oberarm und Ellenbogen
		83.88.43↔	Tenodese, Unterarm
		83.88.44↔	Tenodese, Brustwand, Bauch und Rücken
		83.88.45↔	Tenodese, Leisten- und Genitalregion und Gesäss
		83.88.46↔	Tenodese, Untere Extremität
		83.88.49↔	Tenodese, Andere Lokalisation
		83.88.90↔	Sonstige plastische Operationen an der Sehne, Kopf und Hals
		83.88.91↔	Sonstige plastische Operationen an der Sehne, Schulter und Axilla
		83.88.92↔	Sonstige plastische Operationen an der Sehne, Oberarm und Ellenbogen
		83.88.93↔	Sonstige plastische Operationen an der Sehne, Unterarm
		83.88.94↔	Sonstige plastische Operationen an der Sehne, Brustwand, Bauch und Rücken

83.88.95↔	Sonstige plastische Operationen an der Sehne, Leisten- und Genitalregion und Gesäss	83.99.19↔	Andere Operationen an Sehnen, Andere Lokalisation
83.88.96↔	Sonstige plastische Operationen an der Sehne, Untere Extremität	83.99.20↔	Andere Operationen an Muskel, Faszie und Bursa, Kopf und Hals
83.88.97↔	Sonstige plastische Operationen an der Sehne, Andere Lokalisation	83.99.21↔	Andere Operationen an Muskel, Faszie und Bursa, Schulter und Axilla
83.89.10↔	Verlängerung, Verkürzung und Doppelung einer Faszie, Kopf und Hals	83.99.22↔	Andere Operationen an Muskel, Faszie und Bursa, Oberarm und Ellenbogen
83.89.11↔	Verlängerung, Verkürzung und Doppelung einer Faszie, Schulter und Axilla	83.99.23↔	Andere Operationen an Muskel, Faszie und Bursa, Unterarm
83.89.12↔	Verlängerung, Verkürzung und Doppelung einer Faszie, Oberarm und Ellenbogen	83.99.24↔	Andere Operationen an Muskel, Faszie und Bursa, Brustwand, Bauch und Rücken
83.89.13↔	Verlängerung, Verkürzung und Doppelung einer Faszie, Unterarm	83.99.25↔	Andere Operationen an Muskel, Faszie und Bursa, Leisten- und Genitalregion und Gesäss
83.89.14↔	Verlängerung, Verkürzung und Doppelung einer Faszie, Brustwand, Bauch und Rücken	83.99.26↔	Andere Operationen an Muskel, Faszie und Bursa, Untere Extremität
83.89.15↔	Verlängerung, Verkürzung und Doppelung einer Faszie, Leisten- und Genitalregion und Gesäss	83.99.29↔	Andere Operationen an Muskel, Faszie und Bursa, Andere Lokalisation
83.89.16↔	Verlängerung, Verkürzung und Doppelung einer Faszie, Untere Extremität	83.99.30↔	Revision (ohne Ersetzen) eines Skelettmuskelstimulators
83.89.19↔	Verlängerung, Verkürzung und Doppelung einer Faszie, Andere Lokalisation	86.22.20‡↔	Grossflächiges Débridement von Wunde, Infektion oder Verbrennung durch Exzision mit Einlegen eines Medikamententrägers am Kopf (ausser Lippe)
83.89.20↔	Deckung eines Defekts an einer Faszie, Kopf und Hals	86.22.27‡↔	Grossflächiges Débridement von Wunde, Infektion oder Verbrennung durch Exzision mit Einlegen eines Medikamententrägers an der Leisten- und Genitalregion
83.89.21↔	Deckung eines Defekts an einer Faszie, Schulter und Axilla	86.22.28‡↔	Grossflächiges Débridement von Wunde, Infektion oder Verbrennung durch Exzision mit Einlegen eines Medikamententrägers an der unteren Extremität
83.89.22↔	Deckung eines Defekts an einer Faszie, Oberarm und Ellenbogen	86.22.29‡↔	Grossflächiges Débridement von Wunde, Infektion oder Verbrennung durch Exzision mit Einlegen eines Medikamententrägers, andere Lokalisation
83.89.23↔	Deckung eines Defekts an einer Faszie, Unterarm	86.4x.00↔	Radikale Exzision einer Hautläsion, n.n.bez.
83.89.24↔	Deckung eines Defekts an einer Faszie, Brustwand, Bauch und Rücken	86.4x.10↔	Radikale Exzision einer Hautläsion am Kopf mit histographischer Kontrolle
83.89.25↔	Deckung eines Defekts an einer Faszie, Leisten- und Genitalregion und Gesäss	86.4x.11↔	Radikale Exzision einer Hautläsion des Halses mit histographischer Kontrolle
83.89.26↔	Deckung eines Defekts an einer Faszie, untere Extremität	86.4x.13↔	Radikale Exzision einer Hautläsion an Unterarm und Hand mit histographischer Kontrolle
83.89.29↔	Deckung eines Defekts an einer Faszie, andere Lokalisation	86.4x.17↔	Radikale Exzision einer Hautläsion an Leisten- und Genitalregion und Gesäss mit histographischer Kontrolle
83.89.90↔	Sonstige plastische Operationen an der Faszie, Kopf und Hals	86.4x.18↔	Radikale Exzision einer Hautläsion der unteren Extremität mit histographischer Kontrolle
83.89.91↔	Sonstige plastische Operationen an der Faszie, Schulter und Axilla	86.4x.19↔	Radikale Exzision einer Hautläsion anderer Lokalisation mit histographischer Kontrolle
83.89.92↔	Sonstige plastische Operationen an der Faszie, Oberarm und Ellenbogen	86.4x.20↔	Radikale Exzision einer Hautläsion am Kopf mit Transplantation oder Transposition von Haut
83.89.93↔	Sonstige plastische Operationen an der Faszie, Unterarm	86.4x.21↔	Radikale Exzision einer Hautläsion des Halses mit Transplantation oder Transposition von Haut
83.89.94↔	Sonstige plastische Operationen an der Faszie, Brustwand, Bauch und Rücken	86.4x.22↔	Radikale Exzision einer Hautläsion an Schulter und Axilla mit Transplantation oder Transposition von Haut
83.89.95↔	Sonstige plastische Operationen an der Faszie, Leisten- und Genitalregion und Gesäss	86.4x.23↔	Radikale Exzision einer Hautläsion an Oberarm und Ellenbogen mit Transplantation oder Transposition von Haut
83.89.96↔	Sonstige plastische Operationen an der Faszie, Untere Extremität	86.4x.24↔	Radikale Exzision einer Hautläsion des Unterarmes mit Transplantation oder Transposition von Haut
83.89.97↔	Sonstige plastische Operationen an der Faszie, Andere Lokalisation	86.4x.25↔	Radikale Exzision einer Hautläsion der Hand mit Transplantation oder Transposition von Haut
83.91.10↔	Lösung von Adhäsionen von Muskel, Sehne, Faszie und Bursa, Kopf und Hals	86.4x.26↔	Radikale Exzision einer Hautläsion an Brustwand und Rücken mit Transplantation oder Transposition von Haut
83.91.11↔	Lösung von Adhäsionen von Muskel, Sehne, Faszie und Bursa, Schulter und Axilla	86.4x.27↔	Radikale Exzision einer Hautläsion an die Bauchregion mit Transplantation oder Transposition von Haut
83.91.12↔	Lösung von Adhäsionen von Muskel, Sehne, Faszie und Bursa, Oberarm und Ellenbogen	86.4x.28↔	Radikale Exzision einer Hautläsion der Leisten- und Genitalregion mit Transplantation oder Transposition von Haut
83.91.13↔	Lösung von Adhäsionen von Muskel, Sehne, Faszie und Bursa, Unterarm	86.4x.29↔	Radikale Exzision einer Hautläsion anderer Lokalisation mit Transplantation oder Transposition von Haut
83.91.14↔	Lösung von Adhäsionen von Muskel, Sehne, Faszie und Bursa, Brustwand, Bauch und Rücken	86.4x.2a↔	Radikale Exzision einer Hautläsion am Gesäss mit Transplantation oder Transposition von Haut
83.91.15↔	Lösung von Adhäsionen von Muskel, Sehne, Faszie und Bursa, Leisten- und Genitalregion und Gesäss	86.4x.2b↔	Radikale Exzision einer Hautläsion der unteren Extremität mit Transplantation oder Transposition von Haut
83.91.16↔	Lösung von Adhäsionen von Muskel, Sehne, Faszie und Bursa, Untere Extremität	86.4x.99↔	Radikale Exzision einer Hautläsion, sonstige
83.91.19↔	Lösung von Adhäsionen von Muskel, Sehne, Faszie und Bursa, Andere Lokalisation	86.61.10↔	Kleinflächiges Vollhauttransplantat an die Hand
83.92↔	Einsetzen oder Ersetzen eines Skelettmuskelstimulators	86.61.20↔	Grossflächiges Vollhauttransplantat an die Hand
83.99.10↔	Andere Operationen an Sehnen, Kopf und Hals	86.61.99↔	Vollhauttransplantat an die Hand, sonstige
83.99.11↔	Andere Operationen an Sehnen, Schulter und Axilla	86.62.10↔	Kleinflächiges Spalthauttransplantat an die Hand
83.99.12↔	Andere Operationen an Sehnen, Oberarm und Ellenbogen	86.62.20↔	Grossflächiges Spalthauttransplantat an die Hand
83.99.13↔	Andere Operationen an Sehnen, Unterarm	86.62.99↔	Sonstiges Hauttransplantat an die Hand, sonstiges
83.99.14↔	Andere Operationen an Sehnen, Brustwand, Bauch und Rücken		
83.99.15↔	Andere Operationen an Sehnen, Leisten- und Genitalregion und Gesäss		
83.99.16↔	Andere Operationen an Sehnen, Untere Extremität		

86.63.10↔	Kleinflächiges Vollhauttransplantat an den Kopf (außer Lippe und Mund)	86.69.17↔	Kleinflächige Spalthauttransplantation an die Leisten- und Genitalregion
86.63.11↔	Kleinflächiges Vollhauttransplantat an den Hals	86.69.18↔	Kleinflächige Spalthauttransplantation an Oberschenkel und Unterschenkel
86.63.12↔	Kleinflächiges Vollhauttransplantat an Schulter und Oberarm	86.69.19↔	Kleinflächige Spalthauttransplantation an andere Lokalisation
86.63.13↔	Kleinflächiges Vollhauttransplantat an den Unterarm	86.69.1a↔	Kleinflächige Spalthauttransplantation am Fuss
86.63.15↔	Kleinflächiges Vollhauttransplantat an Brustwand, Bauch und Rücken	86.69.20↔	Grossflächige Spalthauttransplantation am Kopf (ausser Lippe und Mund)
86.63.16↔	Kleinflächiges Vollhauttransplantat an die Leisten- und Genitalregion	86.69.21↔	Grossflächige Spalthauttransplantation am Hals
86.63.17↔	Kleinflächiges Vollhauttransplantat an das Gesäss	86.69.22↔	Grossflächige Spalthauttransplantation an Schulter und Oberarm
86.63.18↔	Kleinflächiges Vollhauttransplantat an Oberschenkel und Unterschenkel	86.69.23↔	Grossflächige Spalthauttransplantation am Unterarm
86.63.19↔	Kleinflächiges Vollhauttransplantat an andere Lokalisation	86.69.24↔	Grossflächige Spalthauttransplantation an der Hand
86.63.1a↔	Kleinflächiges Vollhauttransplantat am Fuss	86.69.25↔	Grossflächige Spalthauttransplantation an Brustwand und Rücken
86.63.20↔	Grossflächiges Vollhauttransplantat an den Kopf (ausser Lippe und Mund)	86.69.26↔	Grossflächige Spalthauttransplantation an der Bauchregion
86.63.21↔	Grossflächiges Vollhauttransplantat an den Hals	86.69.27↔	Grossflächige Spalthauttransplantation an der Leisten- und Genitalregion
86.63.22↔	Grossflächiges Vollhauttransplantat an Schulter und Oberarm	86.69.28↔	Grossflächige Spalthauttransplantation am Gesäss
86.63.23↔	Grossflächiges Vollhauttransplantat an den Unterarm	86.69.29↔	Grossflächige Spalthauttransplantation, andere Lokalisation
86.63.25↔	Grossflächiges Vollhauttransplantat an Brustwand, Bauch und Rücken	86.69.2a↔	Grossflächige Spalthauttransplantation an Oberschenkel und Unterschenkel
86.63.26↔	Grossflächiges Vollhauttransplantat an die Leisten- und Genitalregion	86.69.2b↔	Grossflächige Spalthauttransplantation am Fuss
86.63.27↔	Grossflächiges Vollhauttransplantat an das Gesäss	86.71↔	Herauspräparieren und Vorbereiten von gestielten oder freien Lappen
86.63.28↔	Grossflächiges Vollhauttransplantat an Oberschenkel und Unterschenkel	86.72↔	Verschiebung eines gestielten Lappens
86.63.29↔	Grossflächiges Vollhauttransplantat, andere Lokalisation	86.73.00↔	Anbringen von gestieltem oder freiem Lappen an die Hand, n.n.bez.
86.63.2a↔	Grossflächiges Vollhauttransplantat an den Fuss	86.73.10↔	Kleinflächige Dehnungsplastik an die Hand
86.63.99↔	Vollhauttransplantat an andere Lokalisationen, sonstige	86.73.11↔	Kleinflächige Verschiebe-Rotationsplastik an die Hand
86.67.10↔	Kleinflächiges temporäres Haut-Regenerationsgraft an den Kopf	86.73.12↔	Kleinflächige Transpositionsplastik an die Hand
86.67.11↔	Kleinflächiges temporäres Haut-Regenerationsgraft an den Hals	86.73.13↔	Kleinflächige Insellappenplastik an die Hand
86.67.12↔	Kleinflächiges temporäres Haut-Regenerationsgraft an Schulter und Oberarm	86.73.20↔	Grossflächige Dehnungsplastik an der Hand
86.67.13↔	Kleinflächiges temporäres Haut-Regenerationsgraft an den Unterarm	86.73.21↔	Grossflächige Verschiebe-Rotationsplastik an der Hand
86.67.14↔	Kleinflächiges temporäres Haut-Regenerationsgraft an die Hand	86.73.22↔	Grossflächige Transpositionsplastik an der Hand
86.67.15↔	Kleinflächiges temporäres Haut-Regenerationsgraft an Brustwand und Rücken	86.73.23↔	Grossflächige Insellappenplastik an der Hand
86.67.16↔	Kleinflächiges temporäres Haut-Regenerationsgraft an die Bauchregion	86.73.24↔	Grossflächige Z-Plastik an der Hand
86.67.17↔	Kleinflächiges temporäres Haut-Regenerationsgraft an die untere Extremität	86.73.29↔	Sonstige lokale Lappenplastik an die Hand
86.67.19↔	Kleinflächiges temporäres Haut-Regenerationsgraft an andere Lokalisation	86.73.30↔	Anbringen von freiem Lappen mit mikrovaskulärer Anastomosierung an die Hand
86.67.20↔	Grossflächiger temporärer Haut-Regenerationsgraft am Kopf	86.73.40↔	Anbringen von gestieltem regionalem oder gestieltem Fernlappen an die Hand
86.67.21↔	Grossflächiger temporärer Haut-Regenerationsgraft am Hals	86.73.80↔	Kombinierte plastische Eingriffe an Haut und Unterhaut der Hand
86.67.22↔	Grossflächiger temporärer Haut-Regenerationsgraft an Schulter und Oberarm	86.73.99↔	Anbringen von gestielten oder freien Lappen an die Hand, sonstige
86.67.23↔	Grossflächiger temporärer Haut-Regenerationsgraft an den Unterarm	86.74.10↔	Kleinflächige Dehnungsplastik am Kopf (außer Lippe und Mund)
86.67.24↔	Grossflächiger temporärer Haut-Regenerationsgraft an der Hand	86.74.11↔	Kleinflächige Dehnungsplastik am Hals
86.67.25↔	Grossflächiger temporärer Haut-Regenerationsgraft an Brustwand und Rücken	86.74.12↔	Kleinflächige Dehnungsplastik an Schulter und Oberarm
86.67.26↔	Grossflächiger temporärer Haut-Regenerationsgraft an der Bauchregion	86.74.13↔	Kleinflächige Dehnungsplastik am Unterarm
86.67.27↔	Grossflächiger temporärer Haut-Regenerationsgraft an der unteren Extremität	86.74.14↔	Kleinflächige Dehnungsplastik an Brustwand und Rücken
86.67.29↔	Grossflächiger temporärer Haut-Regenerationsgraft, andere Lokalisation	86.74.15↔	Kleinflächige Dehnungsplastik an der Bauchregion
86.67.30↔	Permanenter Hautersatz durch Epidermisersatzmaterial	86.74.16↔	Kleinflächige Dehnungsplastik an der Leisten- und Genitalregion
86.67.31↔	Permanenter Hautersatz durch Dermisersatzmaterial	86.74.17↔	Kleinflächige Dehnungsplastik am Gesäss
86.67.99↔	Haut-Regenerationsgraft, sonstige	86.74.18↔	Kleinflächige Dehnungsplastik an Oberschenkel und Unterschenkel
86.69.10↔	Kleinflächige Spalthauttransplantation an den Kopf (außer Lippe und Mund)	86.74.19↔	Kleinflächige Dehnungsplastik, an andere Lokalisationen
86.69.11↔	Kleinflächige Spalthauttransplantation an den Hals	86.74.1a↔	Kleinflächige Dehnungsplastik am Fuss
86.69.12↔	Kleinflächige Spalthauttransplantation an Schulter und Oberarm	86.74.20↔	Kleinflächige Verschiebe-Rotationsplastik am Kopf (außer Lippe und Mund)
86.69.13↔	Kleinflächige Spalthauttransplantation an den Unterarm	86.74.21↔	Kleinflächige Verschiebe-Rotationsplastik am Hals
86.69.14↔	Kleinflächige Spalthauttransplantation an die Hand	86.74.22↔	Kleinflächige Verschiebe-Rotationsplastik an Schulter und Oberarm
86.69.15↔	Kleinflächige Spalthauttransplantation an Brustwand und Rücken	86.74.23↔	Kleinflächige Verschiebe-Rotationsplastik am Unterarm
86.69.16↔	Kleinflächige Spalthauttransplantation an der Bauchregion	86.74.25↔	Kleinflächige Verschiebe-Rotationsplastik an Brustwand und Rücken
		86.74.26↔	Kleinflächige Verschiebe-Rotationsplastik an der Bauchregion
		86.74.27↔	Kleinflächige Verschiebe-Rotationsplastik an der Leisten- und Genitalregion
		86.74.28↔	Kleinflächige Verschiebe-Rotationsplastik am Gesäss

86.74.29↔	Kleinflächige Verschiebe-Rotationsplastik, an andere Lokalisationen	86.76.22↔	Grossflächige Verschiebe-Rotationsplastik an Schulter und Oberarm
86.74.2a↔	Kleinflächige Verschiebe-Rotationsplastik an Oberschenkel und Unterschenkel	86.76.23↔	Grossflächige Verschiebe-Rotationsplastik am Unterarm
86.74.2b↔	Kleinflächige Verschiebe-Rotationsplastik am Fuss	86.76.24↔	Grossflächige Verschiebe-Rotationsplastik an Brustwand und Rücken
86.74.30↔	Kleinflächige Transpositionsplastik am Kopf (außer Lippe und Mund)	86.76.25↔	Grossflächige Verschiebe-Rotationsplastik an der Bauchregion
86.74.31↔	Kleinflächige Transpositionsplastik am Hals	86.76.26↔	Grossflächige Verschiebe-Rotationsplastik an der Leisten- und Genitalregion
86.74.32↔	Kleinflächige Transpositionsplastik an Schulter und Oberarm	86.76.27↔	Grossflächige Verschiebe-Rotationsplastik am Gesäss
86.74.33↔	Kleinflächige Transpositionsplastik am Unterarm	86.76.28↔	Grossflächige Verschiebe-Rotationsplastik an Oberschenkel und Unterschenkel
86.74.34↔	Kleinflächige Transpositionsplastik an Brustwand und Rücken	86.76.29↔	Grossflächige Verschiebe-Rotationsplastik, andere Lokalisation
86.74.35↔	Kleinflächige Transpositionsplastik an der Bauchregion	86.76.2a↔	Grossflächige Verschiebe-Rotationsplastik am Fuss
86.74.36↔	Kleinflächige Transpositionsplastik an der Leisten- und Genitalregion	86.76.30↔	Grossflächige Transpositionsplastik am Kopf (ausser Lippe und Mund)
86.74.37↔	Kleinflächige Transpositionsplastik am Gesäss	86.76.31↔	Grossflächige Transpositionsplastik am Hals
86.74.38↔	Kleinflächige Transpositionsplastik an Oberschenkel und Unterschenkel	86.76.32↔	Grossflächige Transpositionsplastik an Schulter und Oberarm
86.74.39↔	Kleinflächige Transpositionsplastik, an andere Lokalisationen	86.76.33↔	Grossflächige Transpositionsplastik am Unterarm
86.74.3a↔	Kleinflächige Transpositionsplastik am Fuss	86.76.34↔	Grossflächige Transpositionsplastik an Brustwand und Rücken
86.74.40↔	Kleinflächige Insellappenplastik am Kopf (außer Lippe und Mund)	86.76.35↔	Grossflächige Transpositionsplastik an der Bauchregion
86.74.41↔	Kleinflächige Insellappenplastik am Hals	86.76.36↔	Grossflächige Transpositionsplastik an der Leisten- und Genitalregion
86.74.42↔	Kleinflächige Insellappenplastik an Schulter und Oberarm	86.76.37↔	Grossflächige Transpositionsplastik am Gesäss
86.74.43↔	Kleinflächige Insellappenplastik am Unterarm	86.76.38↔	Grossflächige Transpositionsplastik an Oberschenkel und Unterschenkel
86.74.44↔	Kleinflächige Insellappenplastik an Brustwand und Rücken	86.76.39↔	Grossflächige Transpositionsplastik, andere Lokalisation
86.74.45↔	Kleinflächige Insellappenplastik an der Bauchregion	86.76.3a↔	Grossflächige Transpositionsplastik am Fuss
86.74.46↔	Kleinflächige Insellappenplastik an der Leisten- und Genitalregion	86.76.40↔	Grossflächige Insellappenplastik am Kopf (ausser Lippe und Mund)
86.74.47↔	Kleinflächige Insellappenplastik am Gesäss	86.76.41↔	Grossflächige Insellappenplastik am Hals
86.74.48↔	Kleinflächige Insellappenplastik an Oberschenkel und Unterschenkel	86.76.42↔	Grossflächige Insellappenplastik an Schulter und Oberarm
86.74.49↔	Kleinflächige Insellappenplastik, an andere Lokalisationen	86.76.43↔	Grossflächige Insellappenplastik am Unterarm
86.74.4a↔	Kleinflächige Insellappenplastik am Fuss	86.76.44↔	Grossflächige Insellappenplastik an Brustwand und Rücken
86.74.99↔	Anbringen von gestieltem oder freiem Lappen an andere Lokalisationen, sonstige	86.76.45↔	Grossflächige Insellappenplastik an der Bauchregion
86.75.10↔	Revision von gestieltem oder freiem Lappen oder freiem Hauttransplantat des Kopfes	86.76.46↔	Grossflächige Insellappenplastik an der Leisten- und Genitalregion
86.75.11↔	Revision von gestieltem oder freiem Lappen oder freiem Hauttransplantat des Halses	86.76.47↔	Grossflächige Insellappenplastik am Gesäss
86.75.12↔	Revision von gestieltem oder freiem Lappen oder freiem Hauttransplantat von Schulter und Oberarm	86.76.48↔	Grossflächige Insellappenplastik an Oberschenkel und Unterschenkel
86.75.13↔	Revision von gestieltem oder freiem Lappen oder freiem Hauttransplantat des Unterarmes	86.76.49↔	Grossflächige Insellappenplastik, andere Lokalisation
86.75.14↔	Revision von gestieltem oder freiem Lappen oder freiem Hauttransplantat der Hand	86.76.4a↔	Grossflächige Insellappenplastik am Fuss
86.75.15↔	Revision von gestieltem oder freiem Lappen oder freiem Hauttransplantat der Brustwand und Rücken	86.76.99↔	Anbringen von gestieltem oder freiem Lappen an anderen Lokalisationen, grossflächig, sonstige
86.75.16↔	Revision von gestieltem oder freiem Lappen oder freiem Hauttransplantat der Bauchregion	86.77.10↔	Sonstige lokale Lappenplastik am Kopf (außer Lippe und Mund)
86.75.17↔	Revision von gestieltem oder freiem Lappen oder freiem Hauttransplantat der unteren Extremität	86.77.11↔	Sonstige lokale Lappenplastik am Hals
86.75.19↔	Revision von gestieltem oder freiem Lappen oder freiem Hauttransplantat anderer Lokalisation	86.77.12↔	Sonstige lokale Lappenplastik an Schulter und Oberarm
86.75.99↔	Revision von gestieltem oder freiem Lappen, sonstige	86.77.13↔	Sonstige lokale Lappenplastik am Unterarm
86.76.10↔	Grossflächige Dehnungsplastik am Kopf (ausser Lippe und Mund)	86.77.14↔	Sonstige lokale Lappenplastik an Brustwand und Rücken
86.76.11↔	Grossflächige Dehnungsplastik am Hals	86.77.15↔	Sonstige lokale Lappenplastik an der Bauchregion
86.76.12↔	Grossflächige Dehnungsplastik an Schulter und Oberarm	86.77.16↔	Sonstige lokale Lappenplastik an der Leisten- und Genitalregion
86.76.13↔	Grossflächige Dehnungsplastik am Unterarm	86.77.17↔	Sonstige lokale Lappenplastik am Gesäss
86.76.14↔	Grossflächige Dehnungsplastik an Brustwand und Rücken	86.77.18↔	Sonstige lokale Lappenplastik an Oberschenkel und Unterschenkel
86.76.15↔	Grossflächige Dehnungsplastik an der Bauchregion	86.77.19↔	Sonstige lokale Lappenplastik, an andere Lokalisationen
86.76.16↔	Grossflächige Dehnungsplastik an der Leisten- und Genitalregion	86.77.1a↔	Sonstige lokale Lappenplastik am Fuss
86.76.17↔	Grossflächige Dehnungsplastik am Gesäss	86.77.99↔	Anbringen von sonstiger lokaler Lappenplastik, sonstige
86.76.19↔	Grossflächige Dehnungsplastik, andere Lokalisation	86.78.10↔	Anbringen von freiem Lappen mit mikrovaskulärer Anastomosierung am Kopf (außer Lippe und Mund)
86.76.1a↔	Grossflächige Dehnungsplastik an Oberschenkel und Unterschenkel	86.78.11↔	Anbringen von freiem Lappen mit mikrovaskulärer Anastomosierung am Hals
86.76.1b↔	Grossflächige Dehnungsplastik am Fuss	86.78.12↔	Anbringen von freiem Lappen mit mikrovaskulärer Anastomosierung an Schulter und Oberarm
86.76.20↔	Grossflächige Verschiebe-Rotationsplastik am Kopf (ausser Lippe und Mund)	86.78.13↔	Anbringen von freiem Lappen mit mikrovaskulärer Anastomosierung am Unterarm
86.76.21↔	Grossflächige Verschiebe-Rotationsplastik am Hals	86.78.14↔	Anbringen von freiem Lappen mit mikrovaskulärer Anastomosierung an Brustwand und Rücken
		86.78.15↔	Anbringen von freiem Lappen mit mikrovaskulärer Anastomosierung an Bauchregion
		86.78.16↔	Anbringen von freiem Lappen mit mikrovaskulärer Anastomosierung an der Leisten- und Genitalregion
		86.78.17↔	Anbringen von freiem Lappen mit mikrovaskulärer Anastomosierung am Gesäss

86.78.18↔	Anbringen von freiem Lappen mit mikrovaskulärer Anastomosierung an der unteren Extremität	86.84.10↔	Korrektur einer Narbenkontraktur oder Bride am Kopf
86.78.19↔	Anbringen von freiem Lappen mit mikrovaskulärer Anastomosierung an andere Lokalisation	86.84.13↔	Korrektur einer Narbenkontraktur oder Bride an Unterarm
86.78.20↔	Anbringen von gestieltem regionalem Lappen oder gestieltem Fernlappen am Kopf (außer Lippe und Mund)	86.84.14↔	Korrektur einer Narbenkontraktur oder Bride an der Hand
86.78.21↔	Anbringen von gestieltem regionalem Lappen oder gestieltem Fernlappen am Hals	86.84.17↔	Korrektur einer Narbenkontraktur oder Bride an der Leisten- und Genitalregion oder am Gesäss
86.78.22↔	Anbringen von gestieltem regionalem Lappen oder gestieltem Fernlappen an Schulter und Oberarm	86.84.18↔	Korrektur einer Narbenkontraktur oder Bride an der unteren Extremität
86.78.23↔	Anbringen von gestieltem regionalem Lappen oder gestieltem Fernlappen am Unterarm	86.84.19↔	Korrektur einer Narbenkontraktur oder Bride an anderer Lokalisation
86.78.24↔	Anbringen von gestieltem regionalem Lappen oder gestieltem Fernlappen an Brustwand und Rücken	86.88.50↔	Anlage oder Wechsel eines Systems zur Vakuumversiegelung, tiefreichend, an Knochen und Gelenken der Extremitäten
86.78.25↔	Anbringen von gestieltem regionalem Lappen oder gestieltem Fernlappen an die Bauchregion	86.88.51↔	Anlage oder Wechsel eines Systems zur Vakuumversiegelung, tiefreichend, an Thorax, Mediastinum und Sternum
86.78.26↔	Anbringen von gestieltem regionalem Lappen oder gestieltem Fernlappen an der Leisten- und Genitalregion	86.88.52↔	Anlage oder Wechsel eines Systems zur Vakuumversiegelung, am offenen Abdomen
86.78.27↔	Anbringen von gestieltem regionalem Lappen oder gestieltem Fernlappen am Gesäss	86.88.53↔	Anlage oder Wechsel eines Systems zur Vakuumversiegelung, endorektal
86.78.28↔	Anbringen von gestieltem regionalem Lappen oder gestieltem Fernlappen an der unteren Extremität	86.88.59↔	Anlage oder Wechsel eines Systems zur Vakuumversiegelung, an Haut und Unterhaut oder sonstigen Lokalisationen
86.78.29↔	Anbringen von gestieltem regionalem Lappen oder gestieltem Fernlappen an andere Lokalisation	86.91↔	Exzision von Haut zur Transplantation
86.78.30↔	Kombinierte plastische Eingriffe an Haut und Unterhaut des Kopfes (außer Lippe und Mund)	86.93.10↔	Einsetzen eines Gewebeexpanders am Kopf
86.78.31↔	Kombinierte plastische Eingriffe an Haut und Unterhaut des Halses	86.93.11↔	Einsetzen eines Gewebeexpanders am Hals
86.78.32↔	Kombinierte plastische Eingriffe an Haut und Unterhaut von Schulter und Oberarm	86.93.12↔	Einsetzen eines Gewebeexpanders an Schulter und Oberarm
86.78.33↔	Kombinierte plastische Eingriffe an Haut und Unterhaut des Unterarmes	86.93.13↔	Einsetzen eines Gewebeexpanders am Unterarm
86.78.34↔	Kombinierte plastische Eingriffe an Haut und Unterhaut von Brustwand und Rücken	86.93.14↔	Einsetzen eines Gewebeexpanders an der Hand
86.78.35↔	Kombinierte plastische Eingriffe an Haut und Unterhaut von Bauchregion	86.93.15↔	Einsetzen eines Gewebeexpanders an Brustwand und Rücken
86.78.36↔	Kombinierte plastische Eingriffe an Haut und Unterhaut der Leisten- und Genitalregion	86.93.16↔	Einsetzen eines Gewebeexpanders an der Bauchregion
86.78.37↔	Kombinierte plastische Eingriffe an Haut und Unterhaut des Gesässes	86.93.18↔	Einsetzen eines Gewebeexpanders an der unteren Extremität
86.78.38↔	Kombinierte plastische Eingriffe an Haut und Unterhaut der unteren Extremität	86.93.99↔	Einsetzen eines Gewebeexpanders, sonstige
86.78.39↔	Kombinierte plastische Eingriffe an Haut und Unterhaut anderer Lokalisation	92.27.00↔	Implantation oder Einsetzen radioaktiver Elemente (Brachytherapie mit umschlossenen Radionukliden), Körperoberfläche, sonstiger oder n.n.bez. Applikationsort
86.78.40↔	Anbringen von sonstigem gestielten oder freien Lappen am Kopf (außer Lippe und Mund)	92.27.10↔	Implantation oder Einsetzen radioaktiver Elemente (Brachytherapie mit umschlossenen Radionukliden), weibliche Geschlechtsorgane, n.n.bez.
86.78.41↔	Anbringen von sonstigem gestielten oder freien Lappen am Hals	92.27.11↔	Implantation oder Einsetzen radioaktiver Elemente (Brachytherapie mit umschlossenen Radionukliden), intrauterin
86.78.42↔	Anbringen von sonstigem gestielten oder freien Lappen an Schulter und Oberarm	92.27.12↔	Implantation oder Einsetzen radioaktiver Elemente (Brachytherapie mit umschlossenen Radionukliden), intravaginal
86.78.43↔	Anbringen von sonstigem gestielten oder freien Lappen am Unterarm	92.27.13↔	Implantation oder Einsetzen radioaktiver Elemente (Brachytherapie mit umschlossenen Radionukliden), intrauterin und intravaginal kombiniert
86.78.44↔	Anbringen von sonstigem gestielten oder freien Lappen an Brustwand und Rücken	92.27.21↔	Implantation oder Einsetzen radioaktiver Elemente (Brachytherapie mit umschlossenen Radionukliden), Körperoberfläche
86.78.45↔	Anbringen von sonstigem gestielten oder freien Lappen an die Bauchregion	92.27.22↔	Implantation oder Einsetzen radioaktiver Elemente (Brachytherapie mit umschlossenen Radionukliden), intrakavitär
86.78.46↔	Anbringen von sonstigem gestielten oder freien Lappen an der Leisten- und Genitalregion	92.27.23↔	Implantation oder Einsetzen radioaktiver Elemente (Brachytherapie mit umschlossenen Radionukliden), intraluminal
86.78.47↔	Anbringen von sonstigem gestielten oder freien Lappen am Gesäss	92.27.30↔	Implantation oder Einsetzen radioaktiver Elemente (Brachytherapie mit umschlossenen Radionukliden), Gefäss n.n.bez.
86.78.48↔	Anbringen von sonstigem gestielten oder freien Lappen an der unteren Extremität	92.27.31↔	Implantation oder Einsetzen radioaktiver Elemente (Brachytherapie mit umschlossenen Radionukliden), Koronargefäss
86.78.49↔	Anbringen von sonstigem gestielten oder freien Lappen an andere Lokalisation	92.27.39↔	Implantation oder Einsetzen radioaktiver Elemente (Brachytherapie mit umschlossenen Radionukliden), sonstiges Gefäss
86.83.00↔	Gewebereduktionsplastik, n.n.bez.	92.27.40↔	Implantation oder Einsetzen radioaktiver Elemente (Brachytherapie mit umschlossenen Radionukliden), intraoperativ
86.83.13↔	Gewebereduktionsplastik an Unterarm	92.27.70↔	Radioaktive Moulagen, n.n.bez.
86.83.14↔	Gewebereduktionsplastik an Hand	92.27.71↔	Radioaktive Moulagen, Konstruktion und Applikation von oberflächlichen radioaktiven Moulagen
86.83.15↔	Gewebereduktionsplastik an der Bauchregion	92.27.72↔	Radioaktive Moulagen, Konstruktion und Applikation von nicht auf der Körperoberfläche verwendeten Applikatoren
86.83.16↔	Gewebereduktionsplastik an der Leisten- und Genitalregion oder am Gesäss	92.27.73↔	Radioaktive Moulagen, Konstruktion und Applikation von Augenapplikatoren
86.83.17↔	Gewebereduktionsplastik an der unteren Extremität	92.27.79↔	Radioaktive Moulagen, sonstige
86.83.19↔	Gewebereduktionsplastik an anderer Lokalisation	92.28.00↔	Injektion, Instillation oder orale Gabe von Radioisotopen, n.n.bez.
86.83.99↔	Gewebereduktionsplastik, sonstige	92.28.01↔	Instillation von offenen Radionukliden in Gelenke

92.28.02↔	Radiojodtherapie bis 1,2 GBq I-131, ohne Gabe von rekombinantem Thyreotropin (rh-TSH)	92.29.22↔	Interstitielle Brachytherapie mit Volumenimplantation von entfernbaren Strahlern in mehreren Ebenen, gepulste Dosisleistung (Pulsed dose rate)
92.28.03↔	Radiojodtherapie bis 1,2 GBq I-131, mit Gabe von rekombinantem Thyreotropin (rh-TSH)	92.29.23↔	Interstitielle Brachytherapie mit Volumenimplantation von entfernbaren Strahlern in mehreren Ebenen, hohe Dosisleistung
92.28.04↔	Radiojodtherapie über 1,2 bis unter 5 GBq I-131, ohne Gabe von rekombinantem Thyreotropin (rh-TSH)	92.29.24↔	Brachytherapie mit Implantation von entfernbaren Strahlern in mehreren Ebenen, hohe Dosisleistung, intraoperativ
92.28.05↔	Radiojodtherapie über 1,2 bis unter 5 GBq I-131, mit Gabe von rekombinantem Thyreotropin (rh-TSH)	92.29.29↔	Interstitielle Brachytherapie mit Volumenimplantation von entfernbaren Strahlern in mehreren Ebenen, sonstige
92.28.06↔	Radiojodtherapie mit 5 und mehr GBq I-131, ohne Gabe von rekombinantem Thyreotropin (rh-TSH)	92.29.31↔	Interstitielle Brachytherapie mit Implantation von permanenten Strahlern, bis zu 10 Quellen
92.28.07↔	Radiojodtherapie mit 5 und mehr GBq I-131, mit Gabe von rekombinantem Thyreotropin (rh-TSH)	92.29.32↔	Interstitielle Brachytherapie mit Implantation von permanenten Strahlern, von 10 bis 15 Quellen
92.28.11↔	Therapie mit offenen Radionukliden bei Knochenmetastasen	92.29.33↔	Interstitielle Brachytherapie mit Implantation von permanenten Strahlern, von 16 bis 20 Quellen
92.28.13↔	Radiorezeptortherapie mit DOTA-konjugierten Somatostatin-Analoga	92.29.34↔	Interstitielle Brachytherapie mit Implantation von permanenten Strahlern, von 21 bis 25 Quellen
92.28.20↔	Radioimmuntherapie mit 90Y-Ibritumomab-Tiuxetan, parenteral	92.29.35↔	Interstitielle Brachytherapie mit Implantation von permanenten Strahlern, von 26 bis bis 30 Quellen
92.28.21↔	Gabe von Jod-131-MIBG (Metajodbenzylguanidin) parenteral	92.29.36↔	Interstitielle Brachytherapie mit Implantation von permanenten Strahlern, von 31 bis bis 35 Quellen
92.28.22↔	Radioimmuntherapie mit Iod 131 [I-131] tositumomab, parenteral	92.29.37↔	Interstitielle Brachytherapie mit Implantation von permanenten Strahlern, von 36 bis bis 40 Quellen
92.28.31↔	Selektive intravaskuläre Radiochemoembolisation mit I-131-Lipiodol	92.29.38↔	Interstitielle Brachytherapie mit Implantation von permanenten Strahlern, von 41 bis bis 45 Quellen
92.28.32↔	Selektive intravaskuläre Radionuklidtherapie (SIRT) durch Embolisation von Yttrium-90-markierten Mikrosphären	92.29.39↔	Interstitielle Brachytherapie mit Implantation von permanenten Strahlern, von 46 bis bis 50 Quellen
92.28.33↔	Endovaskuläre Brachytherapie mit Rhenium-188	92.29.3a↔	Interstitielle Brachytherapie mit Implantation von permanenten Strahlern, von 51 bis bis 55 Quellen
92.28.99↔	Injektion, Instillation oder orale Gabe von Radioisotopen, sonstige	92.29.3b↔	Interstitielle Brachytherapie mit Implantation von permanenten Strahlern, von 56 bis bis 60 Quellen
92.29.11↔	Interstitielle Brachytherapie mit Implantation von entfernbaren Strahlern in einer Ebene, niedrige Dosisleistung	92.29.3c↔	Interstitielle Brachytherapie mit Implantation von permanenten Strahlern, von 61 bis bis 65 Quellen
92.29.12↔	Interstitielle Brachytherapie mit Implantation von entfernbaren Strahlern in einer Ebene, gepulste Dosisleistung (Pulsed dose rate)	92.29.3d↔	Interstitielle Brachytherapie mit Implantation von permanenten Strahlern, von 66 bis bis 70 Quellen
92.29.13↔	Interstitielle Brachytherapie mit Implantation von entfernbaren Strahlern in einer Ebene, hohe Dosisleistung	92.29.3e↔	Interstitielle Brachytherapie mit Implantation von permanenten Strahlern, mehr als 70 Quellen
92.29.19↔	Interstitielle Brachytherapie mit Implantation von entfernbaren Strahlern in einer Ebene, sonstige		
92.29.21↔	Interstitielle Brachytherapie mit Volumenimplantation von entfernbaren Strahlern in mehreren Ebenen, niedrige Dosisleistung		

Prozedur B17-5

01.24.00↔	Sonstige Kraniotomie, n.n.bez.	01.24.3a↔	Zugang zur Schädelbasis, transkondylär
01.24.10↔	Sonstige Kraniotomie mit Dekompression	01.24.3b↔	Zugang zur Schädelbasis, transorbital
01.24.11↔	Sonstige Kraniotomie zur Entleerung eines epiduralen Hämatoms	01.24.3c↔	Zugang zur Schädelbasis, mit Le-Fort-I-Osteotomie
01.24.12↔	Sonstige Kraniotomie zur Entleerung eines epiduralen Empyems	01.24.3d↔	Zugang zur Schädelbasis, transnasal-transcribiform
01.24.13↔	Sonstige Kraniotomie, Einlegen von alloplastischem Material oder Medikamententrägers in den Schädelknochen oder Epiduralraum	01.24.3e↔	Zugang zur Schädelbasis, transnasal-transclival
01.24.14↔	Sonstige Kraniotomie, Entfernung von alloplastischem Material oder Medikamententrägers aus Schädelknochen oder Epiduralraum	01.24.3f↔	Zugang zur Schädelbasis, transoral-transclival
01.24.15↔	Sonstige Kraniotomie, Entfernung eines Fremdkörpers aus Schädelknochen oder Epiduralraum	01.24.3g↔	Zugang zur Schädelbasis, transnasal-transpterygoidal
01.24.16↔	Sonstige Kraniotomie, sonstige Drainage epiduraler Flüssigkeit oder aus sonstigen Gründen	01.24.99↔	Sonstige Kraniotomie, sonstige
01.24.20↔	Kraniotomie der Kalotte als Zugang, n.n.bez.	01.25.00↔	Sonstige Kraniektomie, n.n.bez.
01.24.21↔	Bohrlochtrepanation der Kalotte als Zugang	01.25.10↔	Sonstige Kraniektomie mit Dekompression
01.24.22↔	Stereotaktisch geführte Schädelöffnung über die Kalotte als Zugang	01.25.11↔	Sonstige Kraniektomie zur Entleerung eines epiduralen Hämatoms
01.24.29↔	Kraniotomie der Kalotte als Zugang, sonstige	01.25.12↔	Sonstige Kraniektomie zur Entleerung eines epiduralen Empyems
01.24.30↔	Zugang zur Schädelbasis, n.n.bez.	01.25.13↔	Sonstige Kraniektomie zur Entfernung eines Fremdkörpers aus Schädelknochen oder Epiduralraum
01.24.31↔	Zugang zur Schädelbasis, transoral	01.25.14↔	Sonstige Kraniektomie mit Einlegen von alloplastischem Material oder eines Medikamententrägers in den Schädelknochen oder Epiduralraum
01.24.32↔	Zugang zur Schädelbasis, transoral mit Spaltung des weichen Gaumens	01.25.19↔	Sonstige Kraniektomie zur Drainage epiduraler Flüssigkeit oder aus sonstigen Gründen
01.24.33↔	Zugang zur Schädelbasis, transoral mit Spaltung des weichen und harten Gaumens	01.25.20↔	Sonstige Kraniektomie, Rekraniektomie mit Einbringen einer Drainage
01.24.34↔	Zugang zur Schädelbasis, transsphenoidal	01.25.21↔	Sonstige Kraniektomie, Rekraniektomie zur Entfernung von alloplastischem Material oder eines Medikamententrägers aus dem Schädelknochen oder Epiduralraumes
01.24.35↔	Zugang zur Schädelbasis, transethmoidal	01.25.99↔	Sonstige Kraniektomie, sonstige
01.24.36↔	Zugang zur Schädelbasis, transmastoidal	77.16.00↔	Sonstige Knocheninzision ohne Knochendurchtrennung an der Patella, n.n.bez.
01.24.37↔	Zugang zur Schädelbasis, translabyrinthär	77.16.10↔	Sonstige Knocheninzision ohne Knochendurchtrennung an der Patella, Exploration und Knochenbohrung
01.24.38↔	Zugang zur Schädelbasis, transpyramidal		
01.24.39↔	Zugang zur Schädelbasis, sonstige		

77.16.11↔	Sonstige Knocheninzision ohne Knochendurchtrennung an der Patella, Fremdkörperentfernung	78.15.40↔	Geschlossene Reposition einer sonstigen Femurfraktur mit Knochenfixation durch Fixateur externe
77.16.12↔	Sonstige Knocheninzision ohne Knochendurchtrennung an der Patella, Einlage und Entfernung eines Medikamententrägers	78.15.99↔	Anlegen eines Fixateur externe am Femur (inkl. Reposition von Frakturen), sonstige
77.16.13↔	Sonstige Knocheninzision ohne Knochendurchtrennung an der Patella, Drainage	78.20↔	Verkürzungsosteotomie, ohne Angabe der Lokalisation
77.16.99↔	Sonstige Knocheninzision ohne Knochendurchtrennung an der Patella, sonstige	78.25.00↔	Verkürzungsosteotomie am Femur, n.n.bez.
77.20↔	Keilosteotomie, ohne Angabe der Lokalisation	78.25.10↔	Temporäre Epiphyseodese am Schenkelhals
77.25.00↔	Keilosteotomie am Femur, n.n.bez.	78.25.11↔	Permanente Epiphyseodese am Schenkelhals
77.25.10↔	Keilosteotomie am Schenkelhals	78.25.12↔	Therapeutische Epiphyseolyse am Schenkelhals
77.25.20↔	Keilosteotomie am sonstigen Femur	78.25.19↔	Sonstige Verkürzungsosteotomie am Schenkelhals
77.25.99↔	Keilosteotomie am Femur, sonstige	78.25.20↔	Temporäre Epiphyseodese an sonstigen Teilen des Femur
77.27.00↔	Keilosteotomie an Tibia und Fibula, n.n.bez.	78.25.21↔	Permanente Epiphyseodese an sonstigen Teilen des Femur
77.27.10↔	Keilosteotomie an der Tibia	78.25.22↔	Therapeutische Epiphyseolyse an sonstigen Teilen des Femur
77.27.20↔	Keilosteotomie an der Fibula	78.25.99↔	Verkürzungsosteotomie am Femur, sonstige
77.27.99↔	Keilosteotomie an Tibia und Fibula, sonstige	78.30↔	Verlängerungsosteotomie an Extremitäten, ohne Angabe der Lokalisation
77.29.00↔	Sonstige Keilosteotomie an anderen näher bezeichneten Knochen, ausser Gesichtsschädelknochen, n.n.bez.	78.35.00↔	Verlängerungsosteotomie am Femur, n.n.bez.
77.29.10↔	Keilosteotomie an Phalangen der Hand	78.35.10↔	Verlängerungsosteotomie am Schenkelhals
77.29.20↔	Keilosteotomie am Wirbel	78.35.19↔	Verlängerungsosteotomie an sonstigen Teilen des Femur
77.29.40↔	Keilosteotomie an Phalangen des Fusses	78.35.99↔	Verlängerungsosteotomie am Femur, sonstige
77.29.99↔	Sonstige Keilosteotomie an anderen näher bezeichneten Knochen, ausser Gesichtsschädelknochen, sonstige	78.39.10↔	Verlängerungsosteotomie an Phalangen der Hand
77.30↔	Sonstige Knochendurchtrennung, ohne Angabe der Lokalisation	78.39.20↔	Verlängerungsosteotomie am Becken
77.35.00↔	Sonstige Knochendurchtrennung am Femur, n.n.bez.	78.39.30↔	Verlängerungsosteotomie an Phalangen des Fusses
77.35.10↔	De-)Rotationsosteotomie am Schenkelhals	78.39.99↔	Verlängerungsosteotomie an anderen näher bezeichneten Knochen, sonstige
77.35.11↔	Kortikotomie bei Segmenttransport am Schenkelhals	78.40↔	Sonstige plastische Rekonstruktion an Knochen, ohne Angabe der Lokalisation
77.35.12↔	Komplexe (mehrdimensionale) Osteotomie (mit Achsenkorrektur) am Schenkelhals	78.45↔	Sonstige plastische Rekonstruktion am Femur
77.35.19↔	Sonstige Knochendurchtrennung am Schenkelhals	78.60.05↔	Knochenimplantatentfernung, ohne Angabe der Lokalisation, Entfernung eines Knochen(teil)ersatzes
77.35.20↔	(De-)Rotationsosteotomie an sonstigen Teilen des Femurs	78.60.08↔	Entfernung eines internen Verlängerungs- oder Knochentransportsystems (motorisiert / nicht-motorisiert), jede Lokalisation
77.35.21↔	Kortikotomie bei Segmenttransport an sonstigen Teilen des Femurs	78.62.01↔	Knochenimplantatentfernung am Humerus, (intramedullärer) Draht, Schraube, Zuggurtung/Cerclage, (winkelstabile) Platte, Winkelplatte /Kondylenplatte, Marknagel, Verriegelungsnagel, Transfixationsnagel, Fixateur externe, Ringfixateur, (Blount-) Klammern
77.35.22↔	Komplexe (mehrdimensionale) Osteotomie (mit Achsenkorrektur) an sonstigen Teilen des Femurs	78.62.02↔	Knochenimplantatentfernung am Humerus, dynamische Kompressionsschraube, Marknagel mit Gelenkkomponente
77.35.23↔	Sonstige Knochendurchtrennung an sonstigen Teilen des Femurs	78.62.05↔	Knochenimplantatentfernung am Humerus, Entfernung eines Knochen(teil)ersatzes am Humerus
77.35.99↔	Sonstige Knochendurchtrennung am Femur, sonstige	78.62.08↔	Knochenimplantatentfernung am Humerus: sonstiges Osteosynthesematerial
77.37.00↔	Sonstige Knochendurchtrennung an Tibia und Fibula, n.n.bez.	78.63.01↔	Knochenimplantatentfernung an Radius und Ulna, (intramedullärer) Draht, Schraube, Zuggurtung/Cerclage, (winkelstabile) Platte, Winkelplatte/Kondylenplatte, Marknagel, Verriegelungsnagel, Transfixationsnagel, Fixateur externe, Ringfixateur, (Blount-)Klammern
77.37.10↔	Rotationsosteotomie an der Tibia	78.63.05↔	Knochenimplantatentfernung an Radius und Ulna, Entfernung eines Knochen(teil)ersatzes an Radius und Ulna
77.37.12↔	Kortikotomie bei Segmenttransport an der Tibia	78.63.08↔	Knochenimplantatentfernung an Radius und Ulna (proximal / Schaft / distal), sonstiges
77.37.13↔	Komplexe (mehrdimensionale) Osteotomie (mit Achsenkorrektur) an der Tibia	78.64.01↔	Knochenimplantatentfernung an Karpalia und Metakarpalia, (intramedullärer) Draht, Schraube, Zuggurtung/Cerclage, (winkelstabile) Platte, Fixateur externe, Ringfixateur, (Blount-) Klammern
77.37.14↔	Valgisierende oder varisierende Osteotomie an der Tibia	78.64.05↔	Knochenimplantatentfernung an Karpalia und Metakarpalia, Entfernung eines Knochen(teil)ersatzes an Karpalia und Metakarpalia
77.37.19↔	Sonstige Knochendurchtrennung an der Tibia	78.64.08↔	Knochenimplantatentfernung an Karpalia und Metakarpalia, sonstiges Osteosynthesematerial
77.37.20↔	(De-)Rotationsosteotomie an der Fibula	78.65.01↔	Knochenimplantatentfernung am Femur, Draht, intramedullärer Draht, Schraube, Zuggurtung/Cerclage, (winkelstabile) Platte, Winkelplatte/Kondylenplatte, dynamische Kompressionsschraube, Marknagel, Fixateur externe, (Blount-) Klammern
77.37.21↔	Kortikotomie bei Segmenttransport an der Fibula	78.65.02↔	Knochenimplantatentfernung am Femur (Schenkelhals / proximal / distal, ausser Schaft), Marknagel mit Gelenkkomponente, Verriegelungsnagel, Transfixationsnagel
77.37.22↔	Komplexe (mehrdimensionale) Osteotomie (mit Achsenkorrektur) an der Fibula	78.65.03↔	Knochenimplantatentfernung am Femur (Schaft), Marknagel mit Gelenkkomponente
77.37.29↔	Sonstige Knochendurchtrennung an der Fibula		
77.37.99↔	Sonstige Knochendurchtrennung an Tibia und Fibula, sonstige		
77.39.00↔	Sonstige Knochendurchtrennung an anderen näher bezeichneten Knochen, ausser Gesichtsschädelknochen, n.n.bez.		
77.39.10↔	(De-)Rotationsosteotomie an Phalangen der Hand		
77.39.19↔	Sonstige Knochendurchtrennung an Phalangen der Hand		
77.39.40↔	Korrekturosteotomie an Phalangen des Fusses		
77.39.49↔	Sonstige Knochendurchtrennung an Phalangen des Fusses		
77.86↔	Sonstige partielle Knochenresektion aus der Patella		
78.05.10↔	Knochentransplantation am Femur, gefässgestielt mit mikrovaskulärer Anastomose		
78.05.11↔	Knochentransplantation am Femur, gefässgestielt, ohne mikrovaskuläre Anastomose		
78.05.12↔	Knochentransplantation am Femur, allogene		
78.05.13↔	Knorpel-Knochentransplantation am Femur		
78.15.00↔	Anlegen eines Fixateur externe am Femur (inkl. Reposition von Frakturen), n.n.bez.		
78.15.10↔	Offene Reposition einer Schenkelhalsfraktur und proximalen Femurfraktur mit Knochenfixation durch Fixateur externe		

78.65.04↔	Knochenimplantatentfernung am Femur (proximal / Schaft / distal, ausser Schenkelhals), Ringfixateur	79.35.13↔	Offene Reposition einer distalen Femurfraktur mit innerer Knochenfixation
78.65.05↔	Knochenimplantatentfernung am Femur, Entfernung eines Knochen(teil)ersatzes am Femur	79.35.99↔	Offene Reposition einer Femurfraktur mit innerer Knochenfixation, sonstige
78.65.08↔	Knochenimplantatentfernung am Femur: sonstiges Osteosynthesematerial	79.39.00↔	Offene Reposition einer Fraktur anderer bezeichneter Knochen mit innerer Knochenfixation, n.n.bez.
78.69.11↔	Knochenimplantatentfernung an Phalangen der Hand, (intra-medullärer) Draht, Schraube, Zuggurtung/Cerclage, (winkelstabile) Platte, Fixateur externe, (Blount-)Klammern	79.39.20↔	Offene Reposition einer Fraktur des Acetabulums mit innerer Knochenfixation
78.69.15↔	Knochenimplantatentfernung an anderen näher bezeichneten Knochen, ausser Gesichtsschädelknochen, Entfernung eines Knochen(teil)ersatzes an Phalangen der Hand	79.39.99↔	Offene Reposition einer Fraktur anderer bezeichneter Knochen mit innerer Knochenfixation, sonstige
78.69.18↔	Knochenimplantatentfernung an Phalangen der Hand, sonstiges Osteosynthesematerial	79.80↔	Offene Reposition einer Luxation an nicht bezeichneter Lokalisation
78.69.21↔	Knochenimplantatentfernung am Becken, Draht, Schraube, Zuggurtung/Cerclage, Fixateur externe, Ringfixateur, (Blount-) Klammern	79.89.00↔	Offene Reposition einer Luxation an anderer bezeichneter Lokalisation, n.n.bez.
78.69.22↔	Knochenimplantatentfernung am Becken, (winkelstabile) Platte	79.89.99↔	Offene Reposition einer Luxation an anderer bezeichneter Lokalisation, sonstige
78.69.25↔	Knochenimplantatentfernung an anderen näher bezeichneten Knochen, ausser Gesichtsschädelknochen, Entfernung eines Knochen(teil)ersatzes am Becken	79.95↔	Nicht näher bezeichnete Operation an Verletzung des Femur
78.69.28↔	Knochenimplantatentfernung am Becken, sonstiges Osteosynthesematerial	80.05.00↔	Entfernen einer Hüftendoprothese, n.n.bez.
78.69.31↔	Knochenimplantatentfernung an Talus und Kalkaneus, (intra-medullärer) Draht, Schraube, Zuggurtung/Cerclage, (winkelstabile) Platte, Fixateur externe, Ringfixateur, (Blount-) Klammern	80.05.15↔	Entfernen einer Totalendoprothese des Hüftgelenks
78.69.38↔	Knochenimplantatentfernung an Talus und Kalkaneus, sonstiges Osteosynthesematerial	80.05.16↔	Entfernen einer Totalendoprothese des Hüftgelenks, Sonderprothese
78.69.41↔	Knochenimplantatentfernung an Phalangen des Fusses, (intra-medullärer) Draht, Schraube, Zuggurtung/Cerclage, (winkelstabile) Platte, Fixateur externe, (Blount-)Klammern	80.05.17↔	Entfernen von Schaft, sowie Kopf einer Hüftendoprothese
78.69.45↔	Knochenimplantatentfernung an anderen näher bezeichneten Knochen, ausser Gesichtsschädelknochen, Entfernung eines Knochen(teil)ersatzes an Phalangen des Fusses	80.05.18↔	Entfernen von Schaft, Kopf, sowie Inlay einer Hüftendoprothese
78.69.48↔	Knochenimplantatentfernung an Phalangen des Fusses, sonstiges Osteosynthesematerial	80.05.1a↔	Entfernen des Inlays einer Hüftendoprothese
78.69.51↔	Knochenimplantatentfernung an anderen näher bezeichneten Knochen, Draht, Zuggurtung/Cerclage, Blount-Klammern	80.05.1b↔	Entfernen des Kopfes einer Hüftendoprothese
78.69.52↔	Knochenimplantatentfernung an anderen näher bezeichneten Knochen, Schraube, (winkelstabile) Platte, dynamische Kompressionsschraube, intra-medullärer Draht, Marknagel, Marknagel mit Gelenkkomponente, Verriegelungsnagel, Transfixationsnagel, Fixateur externe	80.05.1c↔	Entfernen von Kopf sowie Inlay einer Hüftendoprothese
78.69.53↔	Knochenimplantatentfernung an anderen näher bezeichneten Knochen, Winkelplatte/Kondylenplatte	80.05.1d↔	Entfernen von Kopf, Inlay sowie Pfanne einer Hüftendoprothese
78.69.55↔	Knochenimplantatentfernung an anderen näher bezeichneten Knochen, ausser Gesichtsschädelknochen, Entfernung eines Knochen(teil)ersatzes an sonstigen näher bezeichneten Knochen	80.05.1e↔	Entfernen von Inlay sowie Pfanne einer Hüftendoprothese
78.69.58↔	Knochenimplantatentfernung an anderen näher bezeichneten Knochen, sonstiges Osteosynthesematerial	80.05.1f↔	Entfernen von Stütz-, resp. Pfannendachschale sowie Pfanne einer Hüftendoprothese
78.69.61↔	Entfernung von Osteosynthesematerial an Wirbelsäule	80.05.1g↔	Entfernen von Stütz-, resp. Pfannendachschale, Pfanne sowie Kopf einer Hüftendoprothese
78.69.65↔	Knochenimplantatentfernung an anderen näher bezeichneten Knochen, ausser Gesichtsschädelknochen, Entfernung eines Knochen(teil)ersatzes an der Wirbelsäule	80.05.99↔	Entfernen einer Hüftendoprothese, sonstige
78.69.71↔	Arthroskopische Entfernung von Osteosynthesematerial	80.46.00↔	Durchtrennung von Gelenkkapsel, Ligament oder Knorpel am Knie, n.n.bez.
79.15.00↔	Geschlossene Reposition einer Femurfraktur mit innerer Knochenfixation, n.n.bez.	80.46.10↔	Durchtrennung von Gelenkkapsel, Ligament oder Knorpel am Kniegelenk
79.15.10↔	Geschlossene Reposition einer distalen Femurfraktur mit innerer Knochenfixation	80.46.20↔	Durchtrennung von Gelenkkapsel, Ligament oder Knorpel am proximalen Tibiofibulargelenk
79.15.20↔	Geschlossene Reposition einer sonstigen Femurfraktur mit innerer Knochenfixation	80.46.99↔	Durchtrennung von Gelenkkapsel, Ligament oder Knorpel am Knie, sonstige
79.15.99↔	Geschlossene Reposition einer Femurfraktur mit innerer Knochenfixation, sonstige	80.6x.00↔	Meniskektomie am Knie, n.n.bez.
79.35.00↔	Offene Reposition einer Femurfraktur mit innerer Knochenfixation, n.n.bez.	80.6x.10↔	Meniskektomie am Knie, arthroskopisch, partiell
79.35.10↔	Offene Reposition einer Hüftkopffraktur mit innerer Knochenfixation	80.6x.11↔	Meniskektomie am Knie, arthroskopisch, total
79.35.11↔	Offene Reposition einer Schenkelhalsfraktur und proximalen Femurfraktur mit innerer Knochenfixation	80.6x.20↔	Meniskektomie am Knie, offen chirurgisch, partiell
79.35.12↔	Offene Reposition einer Femurschaftfraktur mit innerer Knochenfixation	80.6x.21↔	Meniskektomie am Knie, offen chirurgisch, total
		80.6x.99↔	Meniskektomie am Knie, sonstige
		81.11↔	Arthrodesse am Sprunggelenk
		81.12.00↔	Arthrodesse Double, n.n.bez.
		81.12.10↔	Arthrodesse oberes Sprunggelenk mit unterem Sprunggelenk
		81.12.11↔	Arthrodesse oberes Sprunggelenk mit unterem Sprunggelenk und Chopartgelenk
		81.12.12↔	Arthrodesse unteres Sprunggelenk, zwei Sprunggelenkskammern
		81.12.13↔	Arthrodesse unteres Sprunggelenk, drei Sprunggelenkskammern
		81.12.99↔	Arthrodesse Double, sonstige
		81.13↔	Subtalare Arthrodesse
		81.14↔	Mediotarsale Arthrodesse
		81.15↔	Tarsometatarsale Arthrodesse
		81.20↔	Arthrodesse an nicht bezeichneten Gelenken
		81.21↔	Hüft-Arthrodesse
		81.22↔	Knie-Arthrodesse
		81.24↔	Ellenbogen-Arthrodesse
		81.26↔	Arthrodesse am Karpometakarpalgelenk
		81.27↔	Arthrodesse am Metakarpophalangealgelenk
		81.28↔	Interphalangeal-Arthrodesse
		81.29.00↔	Arthrodesse an anderen näher bezeichneten Gelenken, n.n.bez.
		81.40.00↔	Rekonstruktion am Hüftgelenk, n.n.bez.
		81.40.10↔	Refixation eines osteochondralen Fragmentes am Hüftgelenk, arthroskopisch
		81.40.11↔	Refixation eines osteochondralen Fragmentes am Hüftgelenk, offen chirurgisch

81.40.14↔	Knorpeltransplantation und Implantation von in-vitro hergestellten Gewebekulturen am Hüftgelenk, arthroskopisch	81.49.10↔	Refixation eines osteochondralen Fragmentes, Oberes Sprunggelenk, arthroskopisch
81.40.15↔	Knorpeltransplantation und Implantation von in-vitro hergestellten Gewebekulturen am Hüftgelenk, offen chirurgisch	81.49.11↔	Refixation eines osteochondralen Fragmentes, Oberes Sprunggelenk, offen chirurgisch
81.40.18↔	Subchondrale Knocheneröffnung am Hüftgelenk, arthroskopisch	81.49.12↔	Refixation eines osteochondralen Fragmentes, Unteres Sprunggelenk, arthroskopisch
81.40.19↔	Subchondrale Knocheneröffnung am Hüftgelenk, offen chirurgisch	81.49.13↔	Refixation eines osteochondralen Fragmentes, Unteres Sprunggelenk, offen chirurgisch
81.40.20↔	Subchondrale Knocheneröffnung am Hüftgelenk mit Einbringen eines azellulären Implantats, arthroskopisch	81.49.18↔	Knorpeltransplantation und Implantation von in-vitro hergestellten Gewebekulturen, Oberes Sprunggelenk, arthroskopisch
81.40.21↔	Subchondrale Knocheneröffnung am Hüftgelenk mit Einbringen eines azellulären Implantats, offen chirurgisch	81.49.19↔	Knorpeltransplantation und Implantation von in-vitro hergestellten Gewebekulturen, Oberes Sprunggelenk, offen chirurgisch
81.40.30↔	Arthroplastik am Hüftgelenk mit Osteotomie des Beckens, sonstige Osteotomie	81.49.20↔	Knorpeltransplantation und Implantation von in-vitro hergestellten Gewebekulturen, Unteres Sprunggelenk, arthroskopisch
81.40.31↔	Arthroplastik am Hüftgelenk mit Osteotomie des Beckens, Tripelosteotomie	81.49.21↔	Knorpeltransplantation und Implantation von in-vitro hergestellten Gewebekulturen, Unteres Sprunggelenk, offen chirurgisch
81.40.32↔	Pfannendachplastik am Hüftgelenk	81.49.26↔	Subchondrale Knocheneröffnung, Oberes Sprunggelenk, arthroskopisch
81.40.33↔	Girdlestone-Resektion am Hüftgelenk, primär	81.49.27↔	Subchondrale Knocheneröffnung, Oberes Sprunggelenk, offen chirurgisch
81.40.99↔	Rekonstruktion am Hüftgelenk, sonstige	81.49.28↔	Subchondrale Knocheneröffnung, Unteres Sprunggelenk, arthroskopisch
81.42↔	Five in one Rekonstruktion am Kniegelenk	81.49.29↔	Subchondrale Knocheneröffnung, Unteres Sprunggelenk, offen chirurgisch
81.43↔	Rekonstruktion am Kniegelenk nach unhappy triad	81.49.30↔	Subchondrale Knocheneröffnung mit Einbringen eines azellulären Implantats, oberes Sprunggelenk, arthroskopisch
81.44.00↔	Stabilisierung der Patella, n.n.bez.	81.49.31↔	Subchondrale Knocheneröffnung mit Einbringen eines azellulären Implantats, unteres Sprunggelenk, arthroskopisch
81.44.10↔	Stabilisierung der Patella, Retinakulumspaltung, lateral	81.49.32↔	Resektionsarthroplastik am Sprunggelenk
81.44.11↔	Stabilisierung der Patella, Retinakulumspaltung, lateral mit Zügelungsoperation	81.49.33↔	Refixation und Plastik am Kapselbandapparat des oberen Sprunggelenkes
81.44.12↔	Stabilisierung der Patella, Verlagerung des Patellarsehnenansatzes	81.49.34↔	Subchondrale Knocheneröffnung mit Einbringen eines azellulären Implantats, oberes Sprunggelenk, offen chirurgisch
81.44.13↔	Stabilisierung der Patella, Verlagerung des Patellarsehnenansatzes mit Knochenspan	81.49.35↔	Subchondrale Knocheneröffnung mit Einbringen eines azellulären Implantats, unteres Sprunggelenk, offen chirurgisch
81.44.14↔	Stabilisierung der Patella mittels MPFL (Mediales Patello-Femorales Ligament)-Plastik	81.49.99↔	Sonstige Rekonstruktion am Sprunggelenk, sonstige
81.44.99↔	Stabilisierung der Patella, sonstige	81.83.00↔	Sonstiger Eingriff am Schultergelenk, n.n.bez.
81.46↔	Sonstige Rekonstruktion am Kollateralband	81.83.10↔	Refixation eines osteochondralen Fragmentes, Humeroglenoidalgelenk, arthroskopisch
81.47.00↔	Sonstige Rekonstruktion am Kniegelenk, n.n.bez.	81.83.11↔	Refixation eines osteochondralen Fragmentes, Humeroglenoidalgelenk, offen chirurgisch
81.47.10↔	Refixation eines osteochondralen Fragmentes am Kniegelenk	81.83.12↔	Refixation eines osteochondralen Fragmentes, Akromioklavikulargelenk, arthroskopisch
81.47.11↔	Refixation eines osteochondralen Fragmentes am Kniegelenk, arthroskopisch	81.83.13↔	Refixation eines osteochondralen Fragmentes, Akromioklavikulargelenk, offen chirurgisch
81.47.14↔	Meniskusrefixation, offen chirurgisch	81.83.18↔	Knorpeltransplantation und Implantation von in-vitro hergestellten Gewebekulturen, Humeroglenoidalgelenk, arthroskopisch
81.47.15↔	Meniskusrefixation, arthroskopisch	81.83.19↔	Knorpeltransplantation und Implantation von in-vitro hergestellten Gewebekulturen, Humeroglenoidalgelenk, offen chirurgisch
81.47.16↔	Meniskustransplantation	81.83.20↔	Knorpeltransplantation und Implantation von in-vitro hergestellten Gewebekulturen, Akromioklavikulargelenk, arthroskopisch
81.47.17↔	Knorpeltransplantation und Implantation von in-vitro hergestellten Gewebekulturen am Kniegelenk, offen chirurgisch	81.83.21↔	Knorpeltransplantation und Implantation von in-vitro hergestellten Gewebekulturen, Akromioklavikulargelenk, offen chirurgisch
81.47.18↔	Knorpeltransplantation und Implantation von in-vitro hergestellten Gewebekulturen am Kniegelenk, arthroskopisch	81.83.26↔	Subchondrale Knocheneröffnung, Humeroglenoidalgelenk, arthroskopisch
81.47.19↔	Knöchel Refixation eines Kreuzbandes, offen chirurgisch	81.83.27↔	Subchondrale Knocheneröffnung, Humeroglenoidalgelenk, offen chirurgisch
81.47.20↔	Knöchel Refixation eines Kreuzbandes, arthroskopisch	81.83.28↔	Subchondrale Knocheneröffnung, Akromioklavikulargelenk, arthroskopisch
81.47.23↔	Subchondrale Knocheneröffnung am Kniegelenk, offen chirurgisch	81.83.29↔	Subchondrale Knocheneröffnung, Akromioklavikulargelenk, offen chirurgisch
81.47.24↔	Subchondrale Knocheneröffnung am Kniegelenk, arthroskopisch	81.83.30↔	Subchondrale Knocheneröffnung mit Einbringen eines azellulären Implantats, Humeroglenoidalgelenk, arthroskopisch
81.47.25↔	Subchondrale Knocheneröffnung am Kniegelenk mit Einbringen eines azellulären Implantats, arthroskopisch	81.83.31↔	Subchondrale Knocheneröffnung mit Einbringen eines azellulären Implantats, Akromioklavikulargelenk, arthroskopisch
81.47.26↔	Implantation eines patientenindividuellen metallischen Knorpelersatzes am Kniegelenk		
81.47.27↔	Resektionsarthroplastik am Kniegelenk		
81.47.28↔	Subchondrale Knocheneröffnung am Kniegelenk mit Einbringen eines azellulären Implantats, offen chirurgisch		
81.47.30↔	Sonstige Refixation und Naht am Kapselbandapparat des Kniegelenkes		
81.47.31↔	Sonstige Bandplastik am Kniegelenk, offen chirurgisch		
81.47.40↔	Sonstige Rekonstruktion am Kniegelenk, Patella und ihr Halteapparat		
81.47.50↔	Knorpeltransplantation mit OATS (osteoarticular transfer system)-Verfahren, Mosaikplastik am Kniegelenk, offen chirurgisch		
81.47.51↔	Knorpeltransplantation mit OATS (osteoarticular transfer system)-Verfahren, Mosaikplastik am Kniegelenk, arthroskopisch		
81.47.60↔	Trochleoplastik am Kniegelenk mit Arthrotomie, Osteotomie des distalen Femurs mit oder ohne subchondraler Spongiosaplastik		
81.47.90↔	Sonstige Rekonstruktion am Kniegelenk, arthroskopisch		
81.47.99↔	Sonstige Rekonstruktion am Kniegelenk, sonstige		
81.49.00↔	Sonstige Rekonstruktion am Sprunggelenk, n.n.bez.		

81.83.32↔	Refixation des Labrum glenoidale, arthroskopisch	81.96.25↔	Sonstige Rekonstruktion an Gelenken, Handgelenk, Knorpeltransplantation und Implantation von in-vitro hergestellten Gewebekulturen, arthroskopisch
81.83.33↔	Erweiterung des subakromialen Raumes, arthroskopisch	81.96.26↔	Sonstige Rekonstruktion an Gelenken, Handgelenk, Knorpeltransplantation und Implantation von in-vitro hergestellten Gewebekulturen, offen chirurgisch
81.83.34↔	Kapselraffung mit Fixation am Glenoid, arthroskopisch	81.96.29↔	Sonstige Rekonstruktion an Gelenken, Handgelenk, sonstige
81.83.35↔	Subchondrale Knocheneröffnung mit Einbringen eines azellulären Implantats, Humeroglenoidalgelenk, offen chirurgisch	81.96.2a↔	Sonstige Rekonstruktion an Gelenken, Handgelenk, Subchondrale Knocheneröffnung, arthroskopisch
81.83.36↔	Subchondrale Knocheneröffnung mit Einbringen eines azellulären Implantats, Akromioklavikulargelenk, offen chirurgisch	81.96.2b↔	Sonstige Rekonstruktion an Gelenken, Handgelenk, Subchondrale Knocheneröffnung, offen chirurgisch
81.83.39↔	Refixation und Plastik am Kapselbandapparat des Schultergelenkes, sonstige, arthroskopisch	81.96.2c↔	Sonstige Rekonstruktion an Gelenken, Handgelenk, Subchondrale Knocheneröffnung mit Einbringen eines azellulären Implantats, arthroskopisch
81.83.40↔	Resektionsarthroplastik am Schultergelenk	81.96.40↔	Sonstige Rekonstruktion an Gelenken, Proximales Tibiofibulargelenk, n.n.bez.
81.83.41↔	Refixation des Limbus, offen chirurgisch	81.96.41↔	Sonstige Rekonstruktion an Gelenken, Proximales Tibiofibulargelenk, Refixation eines osteochondralen Fragmentes, arthroskopisch
81.83.42↔	Vordere und Hintere Pfannenrandplastik	81.96.42↔	Sonstige Rekonstruktion an Gelenken, Proximales Tibiofibulargelenk, Refixation eines osteochondralen Fragmentes, offen chirurgisch
81.83.43↔	Vordere und Hintere Kapselplastik	81.96.45↔	Sonstige Rekonstruktion an Gelenken, Proximales Tibiofibulargelenk, Knorpeltransplantation und Implantation von in-vitro hergestellten Gewebekulturen, arthroskopisch
81.83.44↔	Akromioplastik mit Durchtrennung des Ligamentum coracoacromiale, offen chirurgisch	81.96.46↔	Sonstige Rekonstruktion an Gelenken, Proximales Tibiofibulargelenk, Knorpeltransplantation und Implantation von in-vitro hergestellten Gewebekulturen, offen chirurgisch
81.83.49↔	Refixation und Plastik am Kapselbandapparat des Schultergelenkes, sonstige, offen chirurgisch	81.96.49↔	Sonstige Rekonstruktion an Gelenken, Proximales Tibiofibulargelenk, sonstige
81.83.99↔	Sonstiger Eingriff am Schultergelenk, sonstige	81.96.4a↔	Sonstige Rekonstruktion an Gelenken, Proximales Tibiofibulargelenk, Subchondrale Knocheneröffnung, arthroskopisch
81.85.00↔	Sonstige Rekonstruktion am Ellenbogen, n.n.bez.	81.96.4b↔	Sonstige Rekonstruktion an Gelenken, Proximales Tibiofibulargelenk, Subchondrale Knocheneröffnung, offen chirurgisch
81.85.10↔	Refixation eines osteochondralen Fragmentes am Ellenbogen, arthroskopisch	81.96.4c↔	Sonstige Rekonstruktion an Gelenken, Proximales Tibiofibulargelenk, Subchondrale Knocheneröffnung mit Einbringen eines azellulären Implantats, arthroskopisch
81.85.11↔	Refixation eines osteochondralen Fragmentes am Ellenbogen, offen chirurgisch	81.96.50↔	Sonstige Rekonstruktion an Gelenken, Metatarsophalangealgelenk, n.n.bez.
81.85.14↔	Knorpeltransplantation und Implantation am Ellenbogen von in-vitro hergestellten Gewebekulturen, arthroskopisch	81.96.51↔	Sonstige Rekonstruktion an Gelenken, Metatarsophalangealgelenk, Refixation eines osteochondralen Fragmentes, arthroskopisch
81.85.15↔	Knorpeltransplantation und Implantation am Ellenbogen von in-vitro hergestellten Gewebekulturen, offen chirurgisch	81.96.52↔	Sonstige Rekonstruktion an Gelenken, Metatarsophalangealgelenk, Refixation eines osteochondralen Fragmentes, offen chirurgisch
81.85.18↔	Subchondrale Knocheneröffnung am Ellenbogen, arthroskopisch	81.96.55↔	Sonstige Rekonstruktion an Gelenken, Metatarsophalangealgelenk, Knorpeltransplantation und Implantation von in-vitro hergestellten Gewebekulturen, arthroskopisch
81.85.19↔	Subchondrale Knocheneröffnung am Ellenbogen, offen chirurgisch	81.96.56↔	Sonstige Rekonstruktion an Gelenken, Metatarsophalangealgelenk, Knorpeltransplantation und Implantation von in-vitro hergestellten Gewebekulturen, offen chirurgisch
81.85.20↔	Subchondrale Knocheneröffnung am Ellenbogen mit Einbringen eines azellulären Implantats, arthroskopisch	81.96.59↔	Sonstige Rekonstruktion an Gelenken, Metatarsophalangealgelenk, sonstige
81.85.21↔	Resektionsarthroplastik am Ellenbogengelenk	81.96.5a↔	Sonstige Rekonstruktion an Gelenken, Metatarsophalangealgelenk, subchondrale Knocheneröffnung, arthroskopisch
81.85.30↔	Prothetischer Ersatz der distalen Humerusgelenkfläche	81.96.5b↔	Sonstige Rekonstruktion an Gelenken, Metatarsophalangealgelenk, subchondrale Knocheneröffnung, offen chirurgisch
81.85.32↔	Sonstige Rekonstruktion am Ellenbogen, Ulnakopfprothese	81.96.5c↔	Sonstige Rekonstruktion an Gelenken, Metatarsophalangealgelenk, subchondrale Knocheneröffnung mit Einbringen eines azellulären Implantats, arthroskopisch
81.85.99↔	Sonstige Rekonstruktion am Ellenbogen, sonstige	81.96.60↔	Sonstige Rekonstruktion an Gelenken, Zehengelenk, n.n.bez.
81.94↔	Naht an Kapsel oder Ligament von Sprunggelenk oder Fuss	81.96.61↔	Sonstige Rekonstruktion an Gelenken, Zehengelenk, Refixation eines osteochondralen Fragmentes, arthroskopisch
81.95.00↔	Naht an Kapsel oder Ligament der übrigen unteren Extremitäten, n.n.bez.	81.96.62↔	Sonstige Rekonstruktion an Gelenken, Zehengelenk, Refixation eines osteochondralen Fragmentes, offen chirurgisch
81.95.10↔	Naht an Kapsel oder Ligament der übrigen unteren Extremitäten, Naht des vorderen Kreuzbandes, arthroskopisch	81.96.65↔	Sonstige Rekonstruktion an Gelenken, Zehengelenk, Knorpeltransplantation und Implantation von in-vitro hergestellten Gewebekulturen, arthroskopisch
81.95.11↔	Naht an Kapsel oder Ligament der übrigen unteren Extremitäten, Naht des vorderen Kreuzbandes, offen chirurgisch		
81.95.12↔	Naht an Kapsel oder Ligament der übrigen unteren Extremitäten, Naht des hinteren Kreuzbandes, arthroskopisch		
81.95.13↔	Naht an Kapsel oder Ligament der übrigen unteren Extremitäten, Naht des hinteren Kreuzbandes, offen chirurgisch		
81.95.14↔	Naht an Kapsel oder Ligament der übrigen unteren Extremitäten, Naht des medialen Kapselbandapparates mit Eingriff am Meniskus, arthroskopisch		
81.95.15↔	Naht an Kapsel oder Ligament der übrigen unteren Extremitäten, Naht des medialen Kapselbandapparates mit Eingriff am Meniskus, offen chirurgisch		
81.95.16↔	Naht an Kapsel oder Ligament der übrigen unteren Extremitäten, Naht des lateralen Kapselbandapparates, arthroskopisch		
81.95.17↔	Naht an Kapsel oder Ligament der übrigen unteren Extremitäten, Naht des lateralen Kapselbandapparates, offen chirurgisch		
81.95.18↔	Naht an Kapsel oder Ligament der übrigen unteren Extremitäten, Naht des dorsalen Kapselbandapparates, offen chirurgisch		
81.95.99↔	Naht an Kapsel oder Ligament der übrigen unteren Extremitäten, sonstige		
81.96.00↔	Sonstige Rekonstruktion an Gelenken, n.n.bez.		
81.96.20↔	Sonstige Rekonstruktion an Gelenken, Handgelenk, n.n.bez.		
81.96.21↔	Sonstige Rekonstruktion an Gelenken, Handgelenk, Refixation eines osteochondralen Fragmentes, arthroskopisch		
81.96.22↔	Sonstige Rekonstruktion an Gelenken, Handgelenk, Refixation eines osteochondralen Fragmentes, offen chirurgisch		

81.96.66↔	Sonstige Rekonstruktion an Gelenken, Zehengelenk, Knorpeltransplantation und Implantation von in-vitro hergestellten Gewebekulturen, offen chirurgisch	81.96.85↔	Sonstige Rekonstruktion an anderen näher bezeichneten Gelenken, Knorpeltransplantation und Implantation von in-vitro hergestellten Gewebekulturen, arthroskopisch
81.96.69↔	Sonstige Rekonstruktion an Gelenken, Zehengelenk, sonstige	81.96.86↔	Sonstige Rekonstruktion an anderen näher bezeichneten Gelenken, Knorpeltransplantation und Implantation von in-vitro hergestellten Gewebekulturen, offen chirurgisch
81.96.6a↔	Sonstige Rekonstruktion an Gelenken, Zehengelenk, Subchondrale Knocheneröffnung, arthroskopisch	81.96.89↔	Sonstige Rekonstruktion an anderen näher bezeichneten Gelenken, sonstige
81.96.6b↔	Sonstige Rekonstruktion an Gelenken, Zehengelenk, Subchondrale Knocheneröffnung, offen chirurgisch	81.96.8a↔	Sonstige Rekonstruktion an anderen näher bezeichneten Gelenken, subchondrale Knocheneröffnung, arthroskopisch
81.96.6c↔	Sonstige Rekonstruktion an Gelenken, Zehengelenk, Subchondrale Knocheneröffnung mit Einbringen eines azellulären Implantats, arthroskopisch	81.96.8b↔	Sonstige Rekonstruktion an anderen näher bezeichneten Gelenken, subchondrale Knocheneröffnung, offen chirurgisch
81.96.70↔	Sonstige Rekonstruktion an Gelenken, sonstige Gelenke des Fusses, n.n.bez.	81.96.8c↔	Sonstige Rekonstruktion an anderen näher bezeichneten Gelenken, subchondrale Knocheneröffnung mit Einbringen eines azellulären Implantats, arthroskopisch
81.96.71↔	Sonstige Rekonstruktion an Gelenken, sonstige Gelenke des Fusses, Refixation eines osteochondralen Fragmentes, arthroskopisch	81.96.90↔	Sonstige gelenkrekonstruktive und gelenkplastische Eingriffe, n.n.bez.
81.96.72↔	Sonstige Rekonstruktion an Gelenken, sonstige Gelenke des Fusses, Refixation eines osteochondralen Fragmentes, offen chirurgisch	81.96.91↔	Sonstige gelenkrekonstruktive und gelenkplastische Eingriffe, Naht eines Kapsel- oder Kollateralbandes
81.96.75↔	Sonstige Rekonstruktion an Gelenken, sonstige Gelenke des Fusses, Knorpeltransplantation und Implantation von in-vitro hergestellten Gewebekulturen, arthroskopisch	81.96.92↔	Sonstige gelenkrekonstruktive und gelenkplastische Eingriffe, Refixation am Kapselbandapparat anderer Gelenke
81.96.76↔	Sonstige Rekonstruktion an Gelenken, sonstige Gelenke des Fusses, Knorpeltransplantation und Implantation von in-vitro hergestellten Gewebekulturen, offen chirurgisch	81.96.95↔	Sonstige gelenkrekonstruktive und gelenkplastische Eingriffe Implantation einer Endoprothese an Gelenken der oberen Extremität, sonstige
81.96.79↔	Sonstige Rekonstruktion an Gelenken, sonstige Fuss, sonstige	81.96.96↔	Sonstige gelenkrekonstruktive und gelenkplastische Eingriffe, Einbringen von Abstandshaltern (z.B. nach Entfernung einer Endoprothese)
81.96.7a↔	Sonstige Rekonstruktion an Gelenken, sonstige Gelenke des Fusses, Subchondrale Knocheneröffnung, arthroskopisch	81.96.97↔	Sonstige gelenkrekonstruktive und gelenkplastische Eingriffe, Komplexe Erstimplantation und Wechseloperation einer Gelenkendoprothese in Verbindung mit Knochenersatz und dem Ersatz benachbarter Gelenke
81.96.7b↔	Sonstige Rekonstruktion an Gelenken, sonstige Gelenke des Fusses, subchondrale Knocheneröffnung, offen chirurgisch	81.96.98↔	Sonstige gelenkrekonstruktive und gelenkplastische Eingriffe, Resektionsarthroplastik am Handgelenk
81.96.7c↔	Sonstige Rekonstruktion an Gelenken, sonstige Gelenke des Fusses, subchondrale Knocheneröffnung mit Einbringen eines azellulären Implantats, arthroskopisch	81.96.99↔	Sonstige Rekonstruktion an Gelenken, sonstige
81.96.80↔	Sonstige Rekonstruktion an anderen näher bezeichneten Gelenken, n.n.bez.	81.96.9a↔	Sonstige gelenkrekonstruktive und gelenkplastische Eingriffe, Resektionsarthroplastik an Gelenken des Fusses
81.96.81↔	Sonstige Rekonstruktion an anderen näher bezeichneten Gelenken, Refixation eines osteochondralen Fragmentes, arthroskopisch	81.96.9b↔	Sonstige gelenkrekonstruktive und gelenkplastische Eingriffe, sonstige gelenkplastische Eingriffe
81.96.82↔	Sonstige Rekonstruktion an anderen näher bezeichneten Gelenken, Refixation eines osteochondralen Fragmentes, offen chirurgisch	82.31↔	Bursektomie an der Hand
		82.42↔	Sekundäre Naht an einer Beugesehne der Hand

Prozedur B17-6

01.14.00↔	Offene Biopsie am Gehirn, n.n.bez.	01.24.33↔	Zugang zur Schädelbasis, transoral mit Spaltung des weichen und harten Gaumens
01.14.10↔	Stereotaktische offene Biopsie am Gehirn	01.24.34↔	Zugang zur Schädelbasis, transsphenoidal
01.14.99↔	Offene Biopsie am Gehirn, sonstige	01.24.35↔	Zugang zur Schädelbasis, transethmoidal
01.21↔	Inzision und Drainage an den kranialen Sinus	01.24.36↔	Zugang zur Schädelbasis, transmastoidal
01.24.00↔	Sonstige Kraniotomie, n.n.bez.	01.24.37↔	Zugang zur Schädelbasis, translabyrinthär
01.24.10↔	Sonstige Kraniotomie mit Dekompression	01.24.38↔	Zugang zur Schädelbasis, transpyramidal
01.24.11↔	Sonstige Kraniotomie zur Entleerung eines epiduralen Hämatoms	01.24.39↔	Zugang zur Schädelbasis, sonstige
01.24.12↔	Sonstige Kraniotomie zur Entleerung eines epiduralen Eempyems	01.24.3a↔	Zugang zur Schädelbasis, transkondylär
01.24.13↔	Sonstige Kraniotomie, Einlegen von alloplastischem Material oder Medikamententrägers in den Schädelknochen oder Epiduralraum	01.24.3b↔	Zugang zur Schädelbasis, transorbital
01.24.14↔	Sonstige Kraniotomie, Entfernung von alloplastischem Material oder Medikamententrägers aus Schädelknochen oder Epiduralraum	01.24.3c↔	Zugang zur Schädelbasis, mit Le-Fort-I-Osteotomie
01.24.15↔	Sonstige Kraniotomie, Entfernung eines Fremdkörpers aus Schädelknochen oder Epiduralraum	01.24.3d↔	Zugang zur Schädelbasis, transnasal-transcribiform
01.24.16↔	Sonstige Kraniotomie, sonstige Drainage epiduraler Flüssigkeit oder aus sonstigen Gründen	01.24.3e↔	Zugang zur Schädelbasis, transnasal-transclival
01.24.20↔	Kraniotomie der Kalotte als Zugang, n.n.bez.	01.24.3f↔	Zugang zur Schädelbasis, transoral-transclival
01.24.21↔	Bohrlochtrepanation der Kalotte als Zugang	01.24.3g↔	Zugang zur Schädelbasis, transnasal-transpterygoidal
01.24.22↔	Stereotaktisch geführte Schädelöffnung über die Kalotte als Zugang	01.24.99↔	Sonstige Kraniotomie, sonstige
01.24.29↔	Kraniotomie der Kalotte als Zugang, sonstige	01.25.00↔	Sonstige Kraniektomie, n.n.bez.
01.24.30↔	Zugang zur Schädelbasis, n.n.bez.	01.25.10↔	Sonstige Kraniektomie mit Dekompression
01.24.31↔	Zugang zur Schädelbasis, transoral	01.25.11↔	Sonstige Kraniektomie zur Entleerung eines epiduralen Hämatoms
01.24.32↔	Zugang zur Schädelbasis, transoral mit Spaltung des weichen Gaumens	01.25.12↔	Sonstige Kraniektomie zur Entleerung eines epiduralen Eempyems
		01.25.13↔	Sonstige Kraniektomie zur Entfernung eines Fremdkörpers aus Schädelknochen oder Epiduralraum
		01.25.14↔	Sonstige Kraniektomie mit Einlegen von alloplastischem Material oder eines Medikamententrägers in den Schädelknochen oder Epiduralraum

01.25.19↔	Sonstige Kraniektomie zur Drainage epiduraler Flüssigkeit oder aus sonstigen Gründen	04.12.10↔	Offene Biopsie an intrakraniellen Hirnnerven
01.25.20↔	Sonstige Kraniektomie, Rekraniektomie mit Einbringen einer Drainage	04.12.20↔	Offene Biopsie an extrakraniellen Hirnnerven
01.25.21↔	Sonstige Kraniektomie, Rekraniektomie zur Entfernung von alloplastischem Material oder eines Medikamententrägers aus dem Schädelknochen oder Epiduralraum	04.12.30↔	Offene Biopsie am Plexus brachialis
01.25.99↔	Sonstige Kraniektomie, sonstige	04.12.31↔	Offene Biopsie an Nerven der Schulter
04.02↔	Durchtrennung des N. trigeminus	04.12.32↔	Offene Biopsie an Nerven des Armes und der Hand
04.03.00↔	Durchtrennung oder Quetschen (Crushing) von anderen kranialen und peripheren Nerven, n.n.bez.	04.12.33↔	Offene Biopsie an Nerven des Rumpfes
04.03.10↔	Durchtrennung oder Quetschen (Crushing) des N. vestibulocochlearis	04.12.34↔	Offene Biopsie an Nerven des Plexus lumbosacralis
04.03.11↔	Durchtrennung oder Quetschen (Crushing) von intrakraniellen Anteilen von sonstigen Hirnnerven und Ganglien	04.12.35↔	Offene Biopsie an Nerven der unteren Extremität
04.03.20↔	Durchtrennung oder Quetschen (Crushing) von extrakraniellen Hirnnerven	04.12.99↔	Offene Biopsie an kranialem oder peripherem Nerv oder Ganglion, sonstige
04.03.30↔	Durchtrennung oder Quetschen (Crushing) des Plexus brachialis	04.2x.00↔	Destruktion von kranialen und peripheren Nerven und Ganglien, n.n.bez.
04.03.31↔	Durchtrennung oder Quetschen (Crushing) von Nerven der Schulter	04.2x.10↔	Destruktion von intrakraniellen Hirnnerven und Ganglien
04.03.32↔	Durchtrennung oder Quetschen (Crushing) von Nerven des Armes und der Hand	04.2x.20↔	Destruktion von extrakraniellen Hirnnerven
04.03.33↔	Durchtrennung oder Quetschen (Crushing) von Nerven des Rumpfes und der unteren Extremität	04.2x.30↔	Destruktion des Plexus brachialis
04.03.99↔	Durchtrennung oder Quetschen (Crushing) von anderen kranialen und peripheren Nerven, sonstige	04.2x.31↔	Destruktion von Nerven der Schulter
04.04.00↔	Sonstige Inzision an kranialen und peripheren Nerven, n.n.bez.	04.2x.32↔	Destruktion von Nerven des Armes und der Hand
04.04.10↔	Sonstige Inzision am N. vestibulocochlearis	04.2x.33↔	Destruktion von Nerven des Rumpfes und Plexus lumbosacralis
04.04.11↔	Sonstige Inzision an intrakraniellen Anteilen von sonstigen Hirnnerven und Ganglien	04.2x.34↔	Destruktion von Nerven des Beines und des Fusses
04.04.20↔	Sonstige Inzision an extrakraniellen Hirnnerven	04.2x.39↔	Destruktion von sonstigen peripheren Nerven oder Ganglien
04.04.30↔	Sonstige Inzision am Plexus brachialis	04.2x.99↔	Destruktion von kranialen und peripheren Nerven und Ganglien, sonstige
04.04.31↔	Sonstige Inzision an Nerven der Schulter	04.3x.00↔	Naht an kranialen oder peripheren Nerven, n.n.bez.
04.04.32↔	Sonstige Inzision an Nerven des Armes und der Hand	04.3x.10↔	Epineurale Naht von extrakraniellen Hirnnerven, primär
04.04.33↔	Sonstige Inzision an Nerven des Rumpfes und der unteren Extremität	04.3x.11↔	Epineurale Naht des Plexus brachialis, primär
04.04.99↔	Sonstige Inzision an kranialen und peripheren Nerven, sonstige	04.3x.12↔	Epineurale Naht von Nerven der Schulter, primär
04.05.00↔	Exzision (und Destruktion) des Ganglion Gasseri, n.n.bez.	04.3x.13↔	Epineurale Naht von Nerven am Arm, primär
04.05.10↔	Exzision des Ganglion Gasseri	04.3x.14↔	Epineurale Naht von Nerven der Hand, primär
04.05.20↔	Destruktion des Ganglion Gasseri	04.3x.15↔	Epineurale Naht von Nerven des Rumpfes, primär
04.05.99↔	Exzision (und Destruktion) des Ganglion Gasseri, sonstige	04.3x.16↔	Epineurale Naht von Nerven des Beines (inkl. Plexus lumbosacralis, Leiste, Beckenboden), primär
04.06.00↔	Sonstige Exzision von kranialen oder peripheren Ganglien, n.n.bez.	04.3x.17↔	Epineurale Naht von Nerven des Fusses, primär
04.06.10↔	Exzision von intrakraniellen Ganglien	04.3x.19↔	Epineurale Naht von sonstigen kranialen oder peripheren Nerven, primär
04.06.20↔	Exzision von sonstigen peripheren Ganglien	04.3x.20↔	Epineurale Naht von extrakraniellen Hirnnerven, sekundär
04.06.99↔	Sonstige Exzision von kranialen oder peripheren Ganglien, sonstige	04.3x.21↔	Epineurale Naht des Plexus brachialis, sekundär
04.07.00↔	Sonstige Exzision oder Avulsion von kranialen oder peripheren Nerven, n.n.bez.	04.3x.22↔	Epineurale Naht von Nerven der Schulter, sekundär
04.07.10↔	Exzision eines Nerven zur Transplantation	04.3x.23↔	Epineurale Naht von Nerven am Arm, sekundär
04.07.11↔	Entfernung eines Nerventransplantates	04.3x.24↔	Epineurale Naht von Nerven an der Hand, sekundär
04.07.20↔	Sonstige Exzision oder Avulsion von intrakraniellen Nerven	04.3x.25↔	Epineurale Naht von Nerven des Rumpfes, sekundär
04.07.30↔	Sonstige Exzision oder Avulsion von extrakraniellen Hirnnerven	04.3x.26↔	Epineurale Naht von Nerven des Beines (inkl. Plexus lumbosacralis, Leiste, Beckenboden), sekundär
04.07.40↔	Sonstige Exzision oder Avulsion des Plexus brachialis	04.3x.27↔	Epineurale Naht von Nerven des Fusses, sekundär
04.07.41↔	Sonstige Exzision oder Avulsion von Nerven der Schulter	04.3x.29↔	Epineurale Naht von sonstigen kranialen und peripheren Nerven, sekundär
04.07.42↔	Sonstige Exzision oder Avulsion von Nerven des Armes und der Hand	04.3x.30↔	Interfaszikuläre Naht von extrakraniellen Hirnnerven, primär
04.07.43↔	Sonstige Exzision oder Avulsion von Nerven des Rumpfes und der unteren Extremität	04.3x.31↔	Interfaszikuläre Naht des Plexus brachialis, primär
04.07.99↔	Sonstige Exzision oder Avulsion von kranialen oder peripheren Nerven, sonstige	04.3x.32↔	Interfaszikuläre Naht von Nerven der Schulter, primär
04.08.00↔	Optikuscheidenfensterung, n.n.bez.	04.3x.33↔	Interfaszikuläre Naht von Nerven am Arm, primär
04.08.10↔	Sonstige Operationen am N. opticus	04.3x.34↔	Interfaszikuläre Naht von Nerven an der Hand, primär
04.08.99↔	Optikuscheidenfensterung, sonstige	04.3x.35↔	Interfaszikuläre Naht von Nerven des Rumpfes, primär
04.11.00↔	Geschlossene [perkutane] [Nadel-] Biopsie an kranialem oder peripherem Nerv oder Ganglion, n.n.bez.	04.3x.36↔	Interfaszikuläre Naht von Nerven des Beines (inkl. Plexus lumbosacralis, Leiste, Beckenboden), primär
04.11.10↔	Geschlossene [perkutane] [Nadel-] Biopsie an intrakraniellen Hirnnerven	04.3x.37↔	Interfaszikuläre Naht von Nerven des Fusses, primär
04.11.20↔	Geschlossene [perkutane] [Nadel-] Biopsie an extrakraniellen Hirnnerven	04.3x.39↔	Interfaszikuläre Naht von sonstigen kranialen und peripheren Nerven, primär
04.12.00↔	Offene Biopsie an kranialem oder peripherem Nerv oder Ganglion, n.n.bez.	04.3x.40↔	Interfaszikuläre Naht von extrakraniellen Hirnnerven, sekundär
		04.3x.41↔	Interfaszikuläre Naht des Plexus brachialis, sekundär
		04.3x.42↔	Interfaszikuläre Naht von Nerven der Schulter, sekundär
		04.3x.43↔	Interfaszikuläre Naht von Nerven am Arm, sekundär
		04.3x.44↔	Interfaszikuläre Naht von Nerven an der Hand, sekundär
		04.3x.45↔	Interfaszikuläre Naht von Nerven des Rumpfes, sekundär
		04.3x.46↔	Interfaszikuläre Naht von Nerven des Beines (inkl. Plexus lumbosacralis, Leiste, Beckenboden), sekundär
		04.3x.47↔	Interfaszikuläre Naht von Nerven des Fusses, sekundär
		04.3x.49↔	Interfaszikuläre Naht von sonstigen kranialen und peripheren Nerven, sekundär
		04.3x.99↔	Naht an kranialen oder peripheren Nerven, sonstige
		04.42.00↔	Sonstige Dekompression an kranialen Nerven, n.n.bez.
		04.42.10↔	Sonstige Dekompression an kranialen Nerven, intrakraniell
		04.42.20↔	Sonstige Dekompression an kranialen Nerven, extrakraniell

04.42.99↔	Sonstige Dekompression an kranialen Nerven, sonstige	04.71↔	Hypoglosso-faziale Anastomose
04.49.00↔	Sonstige Dekompression oder Lösung von Adhäsionen an peripherem Nerv oder Ganglion, n.n.bez.	04.72↔	Akzessorio-faziale Anastomose
04.49.10↔	Sonstige Dekompression oder Lösung von Adhäsionen am Plexus brachialis	04.73↔	Akzessorio-hypoglossale Anastomose
04.49.11↔	Sonstige Dekompression oder Lösung von Adhäsionen an Nerven der Schulter	04.74.00↔	Sonstige Anastomose eines kranialen oder peripheren Nervs, n.n.bez.
04.49.12↔	Sonstige Dekompression oder Lösung von Adhäsionen an Nerven des Armes	04.74.10↔	Fazio-faziale Nerven-Anastomose
04.49.13↔	Sonstige Dekompression oder Lösung von Adhäsionen an Nerven der Hand	04.74.11↔	Interkosto-faszikuläre Nerven-Anastomose
04.49.14↔	Sonstige Dekompression oder Lösung von Adhäsionen am Plexus lumbosacralis, Leiste und Beckenboden	04.74.99↔	Sonstige Anastomose eines kranialen oder peripheren Nervs, sonstige
04.49.15↔	Sonstige Dekompression oder Lösung von Adhäsionen an Nerven des Beines	04.75↔	Revision einer früheren plastischen Rekonstruktion an einem kranialen oder peripheren Nerv
04.49.16↔	Sonstige Dekompression oder Lösung von Adhäsionen an Nerven des Fusses	04.76↔	Plastische Rekonstruktion einer alten traumatischen Verletzung an kranialen und peripheren Nerven
04.49.99↔	Sonstige Dekompression oder Lösung von Adhäsionen an sonstigen peripheren Nerven oder Ganglion, sonstige	04.79.00↔	Sonstige Neuroplastik, n.n.bez.
04.5x.00↔	Transplantation von kranialem oder peripherem Nerv, n.n.bez.	04.79.10↔	Transplantation und Transposition eines extrakraniellen Hirnnerven mit epineuraler Naht
04.5x.10↔	Transplantation von extrakraniellen Hirnnerven	04.79.11↔	Transplantation und Transposition des Plexus brachialis mit epineuraler Naht
04.5x.11↔	Transplantation von Plexus brachialis und Nerven der Schulter	04.79.12↔	Transplantation und Transposition von Nerven der Schulter mit epineuraler Naht
04.5x.12↔	Transplantation von Nerven des Armes und der Hand	04.79.13↔	Transplantation und Transposition eines Nerven des Armes und der Hand mit epineuraler Naht
04.5x.13↔	Transplantation von Nerven des Rumpfes und der unteren Extremität	04.79.14↔	Transplantation und Transposition von Nerven des Rumpfes und der unteren Extremität mit epineuraler Naht
04.5x.19↔	Transplantation von sonstigem kranialem oder peripherem Nerv	04.79.19↔	Transplantation und Transposition eines sonstigen Nervens mit epineuraler Naht
04.5x.99↔	Transplantation von kranialem oder peripherem Nerv, sonstige	04.79.20↔	Transplantation und Transposition eines Nerven mit interfaszikulärer Naht
04.6x.00↔	Transposition von kranialen und peripheren Nerven, n.n.bez.	04.79.21↔	Transplantation und Transposition eines extrakraniellen Hirnnerven mit interfaszikulärer Naht
04.6x.10↔	Transposition eines extrakraniellen Hirnnerven mit epineuraler primärer Naht	04.79.22↔	Transplantation und Transposition des Plexus brachialis mit interfaszikulärer Naht
04.6x.11↔	Transposition eines extrakraniellen Hirnnerven mit epineuraler sekundärer Naht	04.79.23↔	Transplantation und Transposition von Nerven der Schulter mit interfaszikulärer Naht
04.6x.12↔	Transposition eines extrakraniellen Hirnnerven mit interfaszikulärer primärer und sekundärer Naht	04.79.24↔	Transplantation und Transposition eines Nerven des Armes und der Hand mit interfaszikulärer Naht
04.6x.20↔	Transposition des Plexus brachialis mit epineuraler primärer Naht	04.79.25↔	Transplantation und Transposition von Nerven des Rumpfes und der unteren Extremität mit interfaszikulärer Naht
04.6x.21↔	Transposition des Plexus brachialis mit epineuraler sekundärer Naht	04.79.29↔	Transplantation und Transposition eines sonstigen Nervens mit interfaszikulärer Naht
04.6x.22↔	Transposition des Plexus brachialis mit interfaszikulärer primärer Naht	04.79.99↔	Sonstige Neuroplastik, sonstige
04.6x.23↔	Transposition des Plexus brachialis mit interfaszikulärer sekundärer Naht	04.92.00↔	Implantation oder Ersetzen der Elektrode(n) eines peripheren Neurostimulators, n.n.bez.
04.6x.30↔	Transposition eines Nerven der Schulter mit epineuraler primärer und sekundärer Naht	04.92.10↔	Implantation oder Ersetzen der Elektrode(n) eines temporären peripheren Neurostimulators, Einzelelektrodensystems, Teststimulation
04.6x.31↔	Transposition eines Nerven der Schulter mit interfaszikulärer primärer und sekundärer Naht	04.92.11↔	Implantation oder Ersetzen der Elektrode(n) eines temporären peripheren Neurostimulators, Mehrelektrodensystems, Teststimulation
04.6x.40↔	Transposition eines Nerven des Armes mit epineuraler primärer Naht	04.92.20↔	Implantation oder Ersetzen der Elektrode(n) eines permanenten peripheren Neurostimulators, Stabelektrode, Einzelelektrodensystems, perkutan
04.6x.41↔	Transposition eines Nerven des Armes mit epineuraler sekundärer Naht	04.92.21↔	Implantation oder Ersetzen der Elektrode(n) eines permanenten peripheren Neurostimulators, Stabelektrode, Mehrelektrodensystems, perkutan
04.6x.42↔	Transposition eines Nerven des Armes mit interfaszikulärer primärer Naht	04.92.30↔	Implantation oder Ersetzen der Elektrode(n) eines permanenten peripheren Neurostimulators, Plattenelektrode, Einzelelektrodensystems, offen chirurgisch
04.6x.43↔	Transposition eines Nerven des Armes mit interfaszikulärer sekundärer Naht	04.92.31↔	Implantation oder Ersetzen der Elektrode(n) eines permanenten peripheren Neurostimulators, Plattenelektrode, Mehrelektrodensystems, offen chirurgisch
04.6x.50↔	Transposition eines Nerven des Rumpfes und der unteren Extremität mit epineuraler primärer und sekundärer Naht	04.92.40↔	Implantation oder Ersetzen einer Vagusnervstimulationselektrode
04.6x.51↔	Transposition eines Nerven des Rumpfes und der unteren Extremität mit interfaszikulärer primärer und sekundärer Naht	04.92.99↔	Implantation oder Ersetzen der Elektrode(n) eines peripheren Neurostimulators, sonstige
04.6x.60↔	Transposition eines Nerven der Hand mit interfaszikulärer primärer und sekundärer Naht	04.93.00↔	Entfernen der Elektrode(n) eines peripheren Neurostimulators, n.n.bez.
04.6x.70↔	Transposition mit Neurolyse und Dekompression eines extrakraniellen Hirnnerven	04.93.10↔	Entfernen der Elektrode(n) eines peripheren Neurostimulators, Stabelektrode, Einzelelektrodensystem
04.6x.71↔	Transposition mit Neurolyse und Dekompression des Plexus brachialis oder eines Nerven der Schulter	04.93.11↔	Entfernen der Elektrode(n) eines peripheren Neurostimulators, Stabelektrode, Mehrelektrodensystem
04.6x.72↔	Transposition mit Neurolyse und Dekompression eines Nerven des Armes	04.93.20↔	Entfernen der Elektrode(n) eines peripheren Neurostimulators, Plattenelektrode, Einzelelektrodensystem
04.6x.73↔	Transposition mit Neurolyse und Dekompression eines Nerven der Hand		
04.6x.74↔	Transposition mit Neurolyse und Dekompression eines Nerven des Rumpfes und der unteren Extremität		
04.6x.75↔	Transposition von sonstigen kranialen und peripheren Nerven		
04.6x.99↔	Transposition von kranialen und peripheren Nerven, sonstige		

04.93.21↔	Entfernen der Elektrode(n) eines peripheren Neurostimulators, Plattenelektrode, Mehrelektrodensystem	08.59.99↔	Sonstige Anpassung der Lidposition, sonstige
04.93.40↔	Entfernen einer Vagusnervelektrode	08.89.10↔	Plastische Rekonstruktion des Augenlids, medialer oder lateraler Lidwinkel
04.93.99↔	Entfernen der Elektrode(n) eines peripheren Neurostimulators, sonstige	08.89.11↔	Plastische Rekonstruktion des Augenlids durch Hebung der Augenbraue
04.94.10↔	Revision (ohne Ersetzen) der Elektrode(n) eines peripheren Neurostimulators, n.n.bez.	08.89.12↔	Plastische Rekonstruktion des Augenlids durch Entfernung eines Fettgewebeprolapses der Orbita
04.94.11↔	Revision (ohne Ersetzen) der Elektrode(n) eines peripheren Neurostimulators, Stabelektrode, Einzelelektrodensystem	08.89.13↔	Plastische Rekonstruktion des Augenlids durch Oberflächenbehandlung mit Laser
04.94.12↔	Revision (ohne Ersetzen) der Elektrode(n) eines peripheren Neurostimulators, Stabelektrode, Mehrelektrodensystem	08.89.14↔	Plastische Rekonstruktion des Augenlids durch sonstige Oberlidverlängerung
04.94.13↔	Revision (ohne Ersetzen) der Elektrode(n) eines peripheren Neurostimulators, Plattenelektrode, Einzelelektrodensystem	08.89.15↔	Plastische Rekonstruktion des Augenlids durch Unterlidverlängerung
04.94.14↔	Revision (ohne Ersetzen) der Elektrode(n) eines peripheren Neurostimulators, Plattenelektrode, Mehrelektrodensystem	08.89.99↔	Sonstige plastische Rekonstruktion des Augenlids, sonstige
04.94.99↔	Revision (ohne Ersetzen) der Elektrode(n) eines peripheren Neurostimulators, sonstige	18.21.00↔	Exzision einer präaurikulären Fistel oder eines präaurikulären Sinus, n.n.bez.
04.99.00↔	Sonstige Operation an kranialen und peripheren Nerven, n.n.bez.	18.21.10↔	Exzision einer präaurikulären Fistel oder eines präaurikulären Sinus, nicht histographisch kontrolliert
04.99.10↔	Implantation oder Ersetzen einer peripheren Neuroprothese	18.21.11↔	Exzision einer präaurikulären Fistel oder eines präaurikulären Sinus, histographisch kontrolliert
04.99.11↔	Revision (ohne Ersetzen) einer peripheren Neuroprothese	18.21.99↔	Exzision einer präaurikulären Fistel oder eines präaurikulären Sinus, sonstige
04.99.12↔	Entfernung einer peripheren Neuroprothese	18.29.00↔	Exzision oder Destruktion einer anderen Läsion am äusseren Ohr, n.n.bez.
04.99.99↔	Sonstige Operation an kranialen und peripheren Nerven, sonstige	18.29.01↔	Destruktion einer Läsion am äusseren Ohr oder im äusseren Gehörgang
05.0↔	Durchtrennung von sympathischen Nerven oder Ganglien	18.29.10↔	Exzision einer anderen Läsion am äusseren Ohr oder im äusseren Gehörgang, nicht histographisch kontrolliert
05.11↔	Biopsie an einem sympathischen Nerv oder Ganglion	18.29.11↔	Exzision einer anderen Läsion am äusseren Ohr oder im äusseren Gehörgang, histographisch kontrolliert
05.21↔	Exzision des Ganglion sphenopalatinum	18.29.99↔	Exzision oder Destruktion einer anderen Läsion am äusseren Ohr, sonstige
05.22↔	Zervikale Sympathektomie	18.31.00↔	Radikale Exzision einer Läsion am äusseren Ohr, n.n.bez.
05.23↔	Lumbale Sympathektomie	18.31.10↔	Radikale Exzision einer Läsion am äusseren Ohr oder im äusseren Gehörgang oder partielle Resektion der Ohrmuschel, nicht histographisch kontrolliert
05.24↔	Präsakrale Sympathektomie	18.31.11↔	Radikale Exzision einer Läsion am äusseren Ohr oder im äusseren Gehörgang oder partielle Resektion der Ohrmuschel, histographisch kontrolliert
05.25↔	Periarterielle Sympathektomie	18.31.19↔	Radikale Exzision einer Läsion am äusseren Ohr, sonstige
05.26↔	Thorakale Sympathektomie	18.39.10↔	Resektion der Ohrmuschel, total, nicht histographisch kontrolliert
05.29↔	Sonstige Sympathektomie und Exzision eines Ganglions	18.39.11↔	Resektion der Ohrmuschel, total, histographisch kontrolliert
05.81↔	Plastische Rekonstruktion an sympathischem Nerv oder Ganglion	18.39.19↔	Sonstige Resektion der Ohrmuschel, sonstige
05.89↔	Sonstige Operation an sympathischem Nerv oder Ganglion	21.32.10↔	Exzision und lokale Destruktion einer anderen Läsion an der Nase, nicht histographisch kontrolliert
05.9↔	Sonstige Operationen am Nervensystem	21.32.11↔	Exzision und lokale Destruktion einer anderen Läsion an der Nase, histographisch kontrolliert
07.80↔	Thymektomie, n.n.bez.	21.4x.00↔	Resektion der Nase, n.n.bez.
07.81↔	Sonstige partielle Exzision am Thymus	21.4x.10↔	Resektion der Nase, partiell, nicht histographisch kontrolliert
07.82↔	Sonstige totale Exzision des Thymus	21.4x.11↔	Resektion der Nase, partiell, histographisch kontrolliert
07.83↔	Thorakoskopische partielle Exzision am Thymus	21.4x.20↔	Resektion der Nase, subtotal, nicht histographisch kontrolliert
07.84↔	Thorakoskopische totale Exzision des Thymus	21.4x.21↔	Resektion der Nase, subtotal, histographisch kontrolliert
08.22.00↔	Exzision einer anderen kleineren Läsion am Augenlid, n.n.bez.	21.4x.30↔	Resektion der Nase, total, nicht histographisch kontrolliert
08.22.10↔	Exzision einer anderen kleineren Läsion am Augenlid, nicht histographisch kontrolliert (mikrographische Chirurgie)	21.4x.31↔	Resektion der Nase, total, histographisch kontrolliert
08.22.11↔	Exzision einer anderen kleineren Läsion am Augenlid, histographisch kontrolliert (mikrographische Chirurgie)	21.4x.99↔	Sonstige Resektion der Nase
08.22.99↔	Exzision einer anderen kleineren Läsion am Augenlid, sonstige	27.56.10↔	Kleinflächiges Spalthauttransplantat an Lippe und Mund
08.23.00↔	Exzision einer grösseren Läsion am Augenlid, nicht durchgehend, n.n.bez.	27.56.20↔	Grossflächiges Spalthauttransplantat an Lippe und Mund
08.23.10↔	Exzision einer grösseren Läsion am Augenlid, nicht durchgehend, nicht histographisch kontrolliert (mikrographische Chirurgie)	27.56.30↔	Kleinflächige heterologe Hauttransplantation an die Lippe
08.23.11↔	Exzision einer grösseren Läsion am Augenlid, nicht durchgehend, histographisch kontrolliert (mikrographische Chirurgie)	27.56.40↔	Grossflächig heterologe Hauttransplantation an die Lippe
08.23.99↔	Exzision einer grösseren Läsion am Augenlid, nicht durchgehend, sonstige	27.56.50↔	Kleinflächige homologe Hauttransplantation an die Lippe
08.24.00↔	Exzision einer grösseren Läsion am Augenlid, perforierend, n.n.bez.	27.56.60↔	Grossflächig homologe Hauttransplantation an die Lippe
08.24.10↔	Exzision einer grösseren Läsion am Augenlid, perforierend, nicht histographisch kontrolliert (mikrographische Chirurgie)	27.56.99↔	Sonstiges Hauttransplantat an Lippe und Mund, sonstige
08.24.11↔	Exzision einer grösseren Läsion am Augenlid, perforierend, histographisch kontrolliert (mikrographische Chirurgie)	29.92↔	Durchtrennung des N. glossopharyngeus
08.24.99↔	Exzision einer grösseren Läsion am Augenlid, perforierend, sonstige	31.91↔	Durchtrennung des N. laryngeus
08.51↔	Kanthotomie	33.31↔	Destruktion des N. phrenicus für Lungenkollaps
08.52↔	Blepharorrhaphie	34.23.20↔	Offene Biopsie an der Brustwand
08.59.00↔	Sonstige Anpassung der Lidposition, n.n.bez.	38.06.00↔	Inzision von abdominalen Arterien, n.n.bez.
08.59.10↔	Kanthoplastik, n.n.bez.	38.06.10↔	Inzision von viszeralen Arterien, n.n.bez.
08.59.11↔	Kanthopexie	38.06.11↔	Inzision des Truncus coeliacus
08.59.12↔	Korrekturoperation bei Epikanthus	38.06.12↔	Inzision der A. gastrica
		38.06.13↔	Inzision der A. hepatica
		38.06.14↔	Inzision der A. lienalis

38.06.15↔	Inzision der A. renalis	38.86.99↔	Sonstiger chirurgischer Verschluss von abdominalen Arterien, sonstige
38.06.16↔	Inzision der A. mesenterialis	38.87.00↔	Sonstiger chirurgischer Verschluss von abdominalen Venen, n.n.bez.
38.06.17↔	Inzision der A. lumbalis	38.87.10↔	Sonstiger chirurgischer Verschluss von tiefen abdominalen Venen, n.n.bez.
38.06.18↔	Inzision der A. iliaca	38.87.11↔	Sonstiger chirurgischer Verschluss der V. cava inferior
38.06.19↔	Inzision von viszeralen Arterien, sonstige	38.87.12↔	Sonstiger chirurgischer Verschluss der V. iliaca communis und V. iliaca interna
38.06.99↔	Inzision von abdominalen Arterien, sonstige	38.87.19↔	Sonstiger chirurgischer Verschluss von tiefen abdominalen Venen, sonstige
38.11↔	Endarterektomie von intrakraniellen Gefässen	38.87.99↔	Sonstiger chirurgischer Verschluss von abdominalen Venen, sonstige
38.21↔	Biopsie eines Blutgefässes	39.50.00↔	Angioplastik oder Atherektomie an sonstigem(n) Nicht-Herzkranzgefäss(en), n.n.bez.
38.42↔	Resektion von anderen Blutgefässen an Kopf und Hals mit Ersatz	39.50.10↔	Angioplastik oder Atherektomie an sonstigem(n) Nicht-Herzkranzgefäss(en) mit Ballon, n.n.bez.
38.62↔	Sonstige Exzision von Gefässen an Kopf und Hals	39.50.11↔	Angioplastik oder Atherektomie an sonstigem(n) Nicht-Herzkranzgefäss(en) mit einfacher Ballon
38.66.00↔	Sonstige Exzision von abdominalen Arterien, n.n.bez.	39.50.12↔	Angioplastik oder Atherektomie an sonstigem(n) Nicht-Herzkranzgefäss(en) mit cutting Ballon
38.66.10↔	Sonstige Exzision von viszeralen Arterien, n.n.bez.	39.50.13↔	Angioplastik oder Atherektomie an sonstigem(n) Nicht-Herzkranzgefäss(en) mit Kryoplastie-Ballon
38.66.11↔	Sonstige Exzision des Truncus coeliacus	39.50.14↔	Angioplastik oder Atherektomie an sonstigem(n) Nicht-Herzkranzgefäss(en) mit Drug eluting Ballon
38.66.12↔	Sonstige Exzision der A. gastrica	39.50.19↔	Angioplastik oder Atherektomie an sonstigem(n) Nicht-Herzkranzgefäss(en) mit sonstiger Ballon
38.66.13↔	Sonstige Exzision der A. hepatica	39.50.20↔	Angioplastik Blade- Laserangioplastie an sonstigem(n) Nicht-Herzkranzgefäss(en)
38.66.14↔	Sonstige Exzision der A. lienalis	39.50.21↔	Angioplastik Thrombektomie an sonstigem(n) Nicht-Herzkranzgefäss(en)
38.66.15↔	Sonstige Exzision der A. renalis	39.50.99↔	Angioplastik oder Atherektomie an sonstigem(n) Nicht-Herzkranzgefäss(en), sonstige
38.66.16↔	Sonstige Exzision der A. mesenterialis	39.59.10↔	Transposition von Arterien, n.n.bez.
38.66.17↔	Sonstige Exzision der A. lumbalis	39.59.11↔	Transposition der extrakraniellen A. vertebralis
38.66.18↔	Sonstige Exzision der A. iliaca	39.59.12↔	Transposition von sonstigen extrakraniellen Arterien an Kopf und Hals
38.66.19↔	Sonstige Exzision viszeraler Arterien, sonstige	39.59.13↔	Transposition von Arterien der oberen Extremität
38.66.99↔	Sonstige Exzision abdominaler Arterien, sonstige	39.59.14↔	Transposition von thorakalen Arterien
38.82.00↔	Sonstiger chirurgischer Verschluss von Gefässen am Kopf und Hals, n.n.bez.	39.59.15↔	Transposition der A. gastrica, A. hepatica und A. lienalis
38.82.10↔	Sonstiger chirurgischer Verschluss von extrakraniellen Arterien an Kopf und Hals	39.59.16↔	Transposition der A. renalis
38.82.20↔	Sonstiger chirurgischer Verschluss von extrakraniellen Venen an Kopf und Hals, n.n.bez.	39.59.17↔	Transposition der A. mesenterica
38.82.21↔	Sonstiger chirurgischer Verschluss der V. jugularis	39.59.18↔	Transposition sonstiger viszeraler Arterien
38.82.22↔	Sonstiger chirurgischer Verschluss von sonstigen tiefen extrakraniellen Venen an Kopf und Hals	39.59.19↔	Transposition der A. iliaca
38.82.29↔	Sonstiger chirurgischer Verschluss von extrakraniellen Venen an Kopf und Hals, sonstige	39.59.20↔	Transposition von sonstigen abdominalen Arterien
38.82.99↔	Sonstiger chirurgischer Verschluss von Gefässen am Kopf und Hals, sonstige	39.59.21↔	Transposition von Arterien der unteren Extremität
38.85.00↔	Sonstiger chirurgischer Verschluss von anderen thorakalen Gefässen, n.n.bez.	39.59.29↔	Transposition von Arterien, sonstige
38.85.10↔	Sonstiger chirurgischer Verschluss von anderen thorakalen Arterien, n.n.bez.	39.59.30↔	Sonstige plastische Rekonstruktion von Gefässen an Kopf und Hals, n.n.bez.
38.85.11↔	Sonstiger chirurgischer Verschluss der A. subclavia	39.59.31↔	Sonstige plastische Rekonstruktion eines intrakraniellen Gefässes
38.85.12↔	Sonstiger chirurgischer Verschluss der A. pulmonalis	39.59.32↔	Sonstige plastische Rekonstruktion der extrakraniellen A. vertebralis
38.85.13↔	Sonstiger chirurgischer Verschluss des Truncus brachiocephalicus	39.59.33↔	Sonstige plastische Rekonstruktion von extrakraniellen Arterien an Kopf und Hals, sonstige
38.85.19↔	Sonstiger chirurgischer Verschluss von anderen thorakalen Arterien, sonstige	39.59.34↔	Sonstige plastische Rekonstruktion der V. jugularis
38.85.20↔	Sonstiger chirurgischer Verschluss von thorakalen Venen, n.n.bez.	39.59.39↔	Sonstige plastische Rekonstruktion von Gefässen an Kopf und Hals, sonstige
38.85.21↔	Sonstiger chirurgischer Verschluss der V. cava superior	39.59.40↔	Sonstige plastische Rekonstruktion von Gefässen der oberen Extremität, n.n.bez.
38.85.22↔	Sonstiger chirurgischer Verschluss der V. pulmonalis	39.59.41↔	Sonstige plastische Rekonstruktion von Arterien der oberen Extremität
38.85.23↔	Sonstiger chirurgischer Verschluss der V. subclavia	39.59.42↔	Sonstige plastische Rekonstruktion der V. subclavia, V. axillaris und V. brachiocephalica
38.85.28↔	Sonstiger chirurgischer Verschluss von sonstigen tiefen thorakalen Venen	39.59.48↔	Sonstige plastische Rekonstruktion von sonstigen tiefen Venen der oberen Extremität
38.85.29↔	Sonstiger chirurgischer Verschluss von thorakalen Venen, sonstige	39.59.49↔	Sonstige plastische Rekonstruktion von Gefässen der oberen Extremität, sonstige
38.85.99↔	Sonstiger chirurgischer Verschluss von anderen thorakalen Gefässen, sonstige	39.59.50↔	Sonstige plastische Rekonstruktion von thorakalen Gefässen, n.n.bez.
38.86.00↔	Sonstiger chirurgischer Verschluss von abdominalen Arterien, n.n.bez.	39.59.51↔	Sonstige plastische Rekonstruktion der thorakalen Aorta
38.86.10↔	Sonstiger chirurgischer Verschluss von viszeralen Arterien, n.n.bez.	39.59.52↔	Sonstige plastische Rekonstruktion der A. pulmonalis
38.86.11↔	Sonstiger chirurgischer Verschluss des Truncus coeliacus		
38.86.12↔	Sonstiger chirurgischer Verschluss der A. gastrica		
38.86.13↔	Sonstiger chirurgischer Verschluss der A. hepatica		
38.86.14↔	Sonstiger chirurgischer Verschluss der A. lienalis		
38.86.15↔	Sonstiger chirurgischer Verschluss der A. renalis		
38.86.16↔	Sonstiger chirurgischer Verschluss der A. mesenterialis		
38.86.17↔	Sonstiger chirurgischer Verschluss der A. iliaca		
38.86.19↔	Sonstiger chirurgischer Verschluss von viszeralen Arterien, sonstige		

39.59.53↔	Sonstige plastische Rekonstruktion von thorakalen Arterien, sonstige	39.99.38↔	Katheterinterventioneller Verschluss des Ductus arteriosus Botalli, sonstige
39.59.54↔	Sonstige plastische Rekonstruktion der V. pulmonalis	39.99.39↔	Operationen bei sonstigen kongenitalen Gefässanomalien
39.59.55↔	Sonstige plastische Rekonstruktion der V. cava superior	39.99.99↔	Sonstige Operationen an Blutgefässen, sonstige
39.59.59↔	Sonstige plastische Rekonstruktion von thorakalen Gefässen, sonstige	40.11.10↔	Offene (Inzisions-) Biopsie eines mediastinalen, paraaortalen, iliakalen oder pelvinalen Lymphknotens
39.59.60↔	Sonstige plastische Rekonstruktion von abdominalen Arterien, n.n.bez.	40.11.11↔	Offene (Inzisions-) Biopsie eines zervikalen, supraklavikulären, axillären oder inguinalen Lymphknotens
39.59.61↔	Sonstige plastische Rekonstruktion der abdominalen Aorta	44.01↔	Trunkuläre Vagotomie
39.59.62↔	Sonstige plastische Rekonstruktion des Truncus coeliacus	77.40.20↔	Knochenbiopsie, ohne Angabe der Lokalisation, Offene Knochenbiopsie
39.59.63↔	Sonstige plastische Rekonstruktion der A. gastrica	77.40.99↔	Knochenbiopsie, ohne Angabe der Lokalisation, sonstige
39.59.64↔	Sonstige plastische Rekonstruktion A. hepatica	77.41.00↔	Knochenbiopsie von Skapula, Klavikula, Rippen und Sternum, n.n.bez.
39.59.65↔	Sonstige plastische Rekonstruktion der A. lienalis	77.41.20↔	Knochenbiopsie von Skapula, Klavikula, Rippen und Sternum, Offene Knochenbiopsie
39.59.66↔	Sonstige plastische Rekonstruktion der A. renalis	77.41.99↔	Knochenbiopsie von Skapula, Klavikula, Rippen und Sternum, sonstige
39.59.67↔	Sonstige plastische Rekonstruktion der A. mesenterica	77.42.00↔	Knochenbiopsie am Humerus, n.n.bez.
39.59.68↔	Sonstige plastische Rekonstruktion der A. iliaca	77.42.20↔	Knochenbiopsie am Humerus, Offene Knochenbiopsie
39.59.69↔	Sonstige plastische Rekonstruktion von abdominalen Arterien, sonstige	77.42.99↔	Knochenbiopsie am Humerus, sonstige
39.59.70↔	Sonstige plastische Rekonstruktion von abdominalen Venen, n.n.bez.	77.43.00↔	Knochenbiopsie an Radius und Ulna, n.n.bez.
39.59.71↔	Sonstige plastische Rekonstruktion der V. cava inferior	77.43.20↔	Knochenbiopsie an Radius und Ulna, Offene Knochenbiopsie
39.59.72↔	Sonstige plastische Rekonstruktion der V. iliaca	77.43.99↔	Knochenbiopsie an Radius und Ulna, sonstige
39.59.79↔	Sonstige plastische Rekonstruktion von abdominalen Venen, sonstige	77.44.00↔	Knochenbiopsie an Karpalia und Metakarpalia, n.n.bez.
39.59.80↔	Sonstige plastische Rekonstruktion von Gefässen der unteren Extremität, n.n.bez.	77.44.20↔	Knochenbiopsie an Karpalia und Metakarpalia, Offene Knochenbiopsie
39.59.81↔	Sonstige plastische Rekonstruktion von Arterien der unteren Extremität	77.44.99↔	Knochenbiopsie an Karpalia und Metakarpalia, sonstige
39.59.82↔	Sonstige plastische Rekonstruktion der V. femoralis	77.45.00↔	Knochenbiopsie am Femur, n.n.bez.
39.59.83↔	Sonstige plastische Rekonstruktion der V. poplitea	77.45.20↔	Knochenbiopsie am Femur, Offene Knochenbiopsie
39.59.88↔	Sonstige plastische Rekonstruktion von sonstigen tiefen Venen der unteren Extremität	77.45.99↔	Knochenbiopsie am Femur, sonstige
39.59.89↔	Sonstige plastische Rekonstruktion von Gefässen der unteren Extremität, sonstige	77.46.00↔	Knochenbiopsie an der Patella, n.n.bez.
39.59.90↔	Sonstige plastische Rekonstruktion eines Gefässes, Venenklappenplastik	77.46.20↔	Knochenbiopsie an der Patella, Offene Knochenbiopsie
39.75.11↔	Perkutan-transluminale Gefässintervention, sonstige Gefässe, Rotationsthorbektomie	77.46.99↔	Knochenbiopsie an der Patella, sonstige
39.8x.00↔	Operationen am Glomus caroticum, Sinus caroticus und anderen Paraganglien, n.n.bez.	77.47.00↔	Knochenbiopsie an Tibia und Fibula, n.n.bez.
39.8x.10↔	Exploration des Glomus caroticum und anderer Paraganglien	77.47.20↔	Knochenbiopsie an Tibia und Fibula, Offene Knochenbiopsie
39.8x.11↔	Exzision des Glomus caroticum und anderer Paraganglien	77.47.99↔	Knochenbiopsie an Tibia und Fibula, sonstige
39.8x.20↔	Implantation oder Ersetzen eines Impulsgenerators zur Aktivierung des Baroreflexes	77.48.00↔	Knochenbiopsie an Tarsalia und Metatarsalia, n.n.bez.
39.8x.21↔	Revision (ohne Wechsel) eines Impulsgenerators zur Aktivierung des Baroreflexes	77.48.20↔	Knochenbiopsie an Tarsalia und Metatarsalia, Offene Knochenbiopsie
39.8x.22↔	Entfernen eines Impulsgenerators zur Aktivierung des Baroreflexes	77.48.99↔	Knochenbiopsie an Tarsalia und Metatarsalia, sonstige
39.8x.30↔	Implantation oder Ersetzen einer (von) Elektrode(n) zur Aktivierung des Baroreflexes	77.49.00↔	Knochenbiopsie an anderen näher bezeichneten Knochen, ausser Gesichtsschädelknochen, n.n.bez.
39.8x.31↔	Revision (ohne Wechsel) einer (von) Elektrode(n) zur Aktivierung des Baroreflexes	77.49.21↔	Knochenbiopsie an anderen näher bezeichneten Knochen, ausser Gesichtsschädelknochen, Knochenbiopsie an der Wirbelsäule, Offene Knochenbiopsie
39.8x.32↔	Entfernen einer (von) Elektrode(n) zur Aktivierung des Baroreflexes	77.49.41↔	Knochenbiopsie an anderen näher bezeichneten Knochen, ausser Gesichtsschädelknochen, Knochenbiopsie an Phalangen des Fusses, Offene Knochenbiopsie
39.8x.99↔	Operationen am Glomus caroticum, Sinus caroticus und anderen Paraganglien, sonstige	77.49.91↔	Knochenbiopsie an anderen näher bezeichneten Knochen, ausser Gesichtsschädelknochen, Offene Knochenbiopsie
39.99.00↔	Sonstige Operationen an Blutgefässen, n.n.bez.	77.49.99↔	Knochenbiopsie an anderen näher bezeichneten Knochen, ausser Gesichtsschädelknochen, sonstige
39.99.10↔	Aortopexie	77.61.11↔	Lokale Resektion von Knochenläsion oder -gewebe an einer Rippe
39.99.20↔	Operationen bei kongenitalen Gefässanomalien, n.n.bez.	77.61.12↔	Lokale Resektion von Knochenläsion oder -gewebe am Sternum
39.99.21↔	Operationen bei kongenitaler Anomalie des Aortenisthmus (Stenose) oder bei unterbrochenem Aortenbogen	77.81.11↔	Sonstige partielle Knochenresektion an einer Rippe
39.99.22↔	Operationen bei kongenitalen Anomalien der A. oder V. pulmonalis oder bei A. lusoria	77.81.12↔	Sonstige partielle Knochenresektion am Sternum
39.99.23↔	Operationen bei kongenitalen Anomalien der V. cava	79.24↔	Offene Reposition einer Fingerfraktur ohne innere Knochenfixation
39.99.24↔	Operationen bei kongenitalen Kollateralgefässen und Unifokalisierung	80.81.00↔	Sonstige lokale Exzision oder Destruktion einer Gelenkläsion an der Schulter, n.n.bez.
39.99.30↔	Katheterinterventioneller Verschluss des Ductus arteriosus Botalli, n.n.bez.	80.81.10↔	Débridement am Humeroglenoidalgelenk
39.99.31↔	Katheterinterventioneller Verschluss des Ductus arteriosus Botalli, mit Coil	80.81.11↔	Zystenexstirpation am Humeroglenoidalgelenk
39.99.32↔	Katheterinterventioneller Verschluss des Ductus arteriosus Botalli, mit Amplatzer-Ductus-Occluder	80.81.19↔	Sonstige lokale Exzision oder Destruktion am Humeroglenoidalgelenk
		80.81.20↔	Débridement am Akromioklavikulargelenk
		80.81.21↔	Zystenexstirpation am Akromioklavikulargelenk
		80.81.29↔	Sonstige lokale Exzision oder Destruktion am Akromioklavikulargelenk
		80.81.99↔	Sonstige lokale Exzision oder Destruktion einer Gelenkläsion an der Schulter, sonstige

80.82.00↔	Sonstige lokale Exzision oder Destruktion einer Gelenk­läsion am Ellenbogen, n.n.bez.	80.89.42↔	Zystenexstirpation an Gelenken anderer bezeichneter Lokalisation
80.82.10↔	Arthroskopische lokale Exzision oder Destruktion einer Gelenk­läsion am Ellenbogen	80.90.00↔	Sonstige Exzision an einem Gelenk, n.n.bez.
80.82.11↔	Débridement am Ellenbogengelenk	80.90.10↔	Arthroskopische Exzision an einem Gelenk
80.82.12↔	Zystenexstirpation am Ellenbogengelenk	80.90.99↔	Sonstige Exzision an einem Gelenk, sonstige
80.82.99↔	Sonstige lokale Exzision oder Destruktion einer Gelenk­läsion am Ellenbogen, sonstige	80.91.00↔	Sonstige Exzision an der Schulter, n.n.bez.
80.83.00↔	Sonstige lokale Exzision oder Destruktion einer Gelenk­läsion am Handgelenk, n.n.bez.	80.91.10↔	Arthroskopische Exzision am Humeroglenoidalgelenk
80.83.10↔	Arthroskopische lokale Exzision oder Destruktion einer Gelenk­läsion am Handgelenk	80.91.11↔	Sonstige Exzision am Humeroglenoidalgelenk
80.83.11↔	Débridement am Handgelenk	80.91.20↔	Arthroskopische Exzision am Akromioklavikulargelenk
80.83.12↔	Zystenexstirpation am Handgelenk	80.91.21↔	Sonstige Exzision am Akromioklavikulargelenk
80.83.99↔	Sonstige lokale Exzision oder Destruktion einer Gelenk­läsion am Handgelenk, sonstige	80.91.30↔	Entnahme eines Knorpeltransplantates an der Schulter
80.85.00↔	Sonstige lokale Exzision oder Destruktion einer Gelenk­läsion an der Hüfte, n.n.bez.	80.91.99↔	Sonstige Exzision an der Schulter, sonstige
80.85.10↔	Arthroskopische lokale Exzision oder Destruktion einer Gelenk­läsion an der Hüfte	80.92.00↔	Sonstige Exzision am Ellenbogen, n.n.bez.
80.85.11↔	Débridement am Hüftgelenk	80.92.10↔	Arthroskopische Exzision am Ellenbogen
80.85.12↔	Zystenexstirpation am Hüftgelenk	80.92.11↔	Entnahme eines Knorpeltransplantates am Ellenbogengelenk
80.85.99↔	Sonstige lokale Exzision oder Destruktion einer Gelenk­läsion an der Hüfte, sonstige	80.92.99↔	Sonstige Exzision am Ellenbogen, sonstige
80.86.00↔	Sonstige lokale Exzision oder Destruktion einer Gelenk­läsion am Knie, n.n.bez.	80.93.00↔	Sonstige Exzision am Handgelenk, n.n.bez.
80.86.10↔	Arthroskopische lokale Exzision oder Destruktion am Kniegelenk	80.93.10↔	Arthroskopische Exzision am Handgelenk
80.86.11↔	Débridement am Kniegelenk	80.93.11↔	Entnahme eines Knorpeltransplantates am Handgelenk
80.86.12↔	Zystenexstirpation am Kniegelenk	80.93.12↔	Resektion des Discus triangularis am Handgelenk
80.86.13↔	Exzision eines Meniskusganglions am Kniegelenk	80.93.99↔	Sonstige Exzision am Handgelenk, sonstige
80.86.99↔	Sonstige lokale Exzision oder Destruktion einer Gelenk­läsion am Knie, sonstige	80.94↔	Sonstige Exzision an Hand- und Fingergelenk
80.87.00↔	Sonstige lokale Exzision oder Destruktion einer Gelenk­läsion am Sprunggelenk, n.n.bez.	80.95.00↔	Sonstige Exzision am Hüftgelenk, n.n.bez.
80.87.10↔	Arthroskopische lokale Exzision oder Destruktion einer Gelenk­läsion am oberen Sprunggelenk	80.95.10↔	Arthroskopische Exzision am Hüftgelenk
80.87.11↔	Débridement am oberen Sprunggelenk	80.95.11↔	Entnahme eines Knorpeltransplantates am Hüftgelenk
80.87.12↔	Zystenexstirpation am oberen Sprunggelenk	80.95.99↔	Sonstige Exzision am Hüftgelenk, sonstige
80.87.19↔	Sonstige lokale Exzision oder Destruktion einer Gelenk­läsion am oberen Sprunggelenk	80.96.00↔	Sonstige Exzision am Knie, n.n.bez.
80.87.20↔	Arthroskopische lokale Exzision oder Destruktion einer Gelenk­läsion am unteren Sprunggelenk	80.96.10↔	Arthroskopische Exzision am Kniegelenk
80.87.21↔	Débridement am unteren Sprunggelenk	80.96.20↔	Entnahme eines Knorpeltransplantates am Kniegelenk, arthroskopisch
80.87.22↔	Zystenexstirpation am unteren Sprunggelenk	80.96.21↔	Entnahme eines Knorpeltransplantates am Kniegelenk, offen chirurgisch
80.87.29↔	Sonstige lokale Exzision oder Destruktion einer Gelenk­läsion am unteren Sprunggelenk	80.96.99↔	Sonstige Exzision am Knie, sonstige
80.87.99↔	Sonstige lokale Exzision oder Destruktion einer Gelenk­läsion am Sprunggelenk, sonstige	80.97.00↔	Sonstige Exzision am Sprunggelenk, n.n.bez.
80.88.00↔	Sonstige lokale Exzision oder Destruktion einer Gelenk­läsion an Fuss und Zehen, n.n.bez.	80.97.10↔	Arthroskopische Exzision am oberen Sprunggelenk
80.88.10↔	Arthroskopische lokale Exzision oder Destruktion einer Gelenk­läsion an Fuss und Zehen	80.97.11↔	Sonstige Exzision am oberen Sprunggelenk
80.88.20↔	Débridement am Metatarsophalangealgelenk	80.97.20↔	Arthroskopische Exzision am unteren Sprunggelenk
80.88.21↔	Zystenexstirpation am Metatarsophalangealgelenk	80.97.21↔	Sonstige Exzision am unteren Sprunggelenk
80.88.29↔	Sonstige lokale Exzision oder Destruktion am Metatarsophalangealgelenk	80.97.30↔	Entnahme eines Knorpeltransplantates am Sprunggelenk
80.88.30↔	Débridement an Zehengelenken	80.97.99↔	Sonstige Exzision am Sprunggelenk, sonstige
80.88.40↔	Débridement an sonstigen Fussgelenken	80.98.00↔	Sonstige Exzision an Fuss- und Zehengelenk, n.n.bez.
80.88.50↔	Zystenexstirpation an sonstigen Gelenken von Fuss und Zehen	80.98.10↔	Arthroskopische Exzision an Fuss- und Zehengelenken
80.88.59↔	Sonstige lokale Exzision oder Destruktion an sonstigen Gelenken von Fuss und Zehen	80.98.11↔	Sonstige Exzision am Metatarsophalangealgelenk
80.88.99↔	Sonstige lokale Exzision oder Destruktion einer Gelenk­läsion an Fuss und Zehen, sonstige	80.98.12↔	Sonstige Exzision an sonstigen Fussgelenken
80.89.00↔	Sonstige lokale Exzision oder Destruktion einer Gelenk­läsion an anderer bezeichneter Lokalisation, n.n.bez.	80.98.13↔	Sonstige Exzision an Zehengelenken
80.89.20↔	Arthroskopische lokale Exzision oder Destruktion einer Gelenk­läsion am Iliosakralgelenk	80.98.99↔	Sonstige Exzision an Fuss- und Zehengelenk, sonstige
80.89.21↔	Débridement am Iliosakralgelenk	80.99.00↔	Sonstige Exzision an einem Gelenk an anderer bezeichneter Lokalisation, n.n.bez.
80.89.22↔	Zystenexstirpation am Iliosakralgelenk	80.99.10↔	Arthroskopische Exzision am Sternoklavikulargelenk
80.89.29↔	Sonstige lokale Exzision oder Destruktion am Iliosakralgelenk	80.99.11↔	Sonstige Exzision am Sternoklavikulargelenk
80.89.41↔	Débridement einer Gelenk­läsion an anderer bezeichneter Lokalisation	80.99.20↔	Arthroskopische Exzision am Iliosakralgelenk
		80.99.21↔	Sonstige Exzision am Iliosakralgelenk
		80.99.30↔	Arthroskopische Exzision an der Symphyse
		80.99.31↔	Sonstige Exzision an der Symphyse
		80.99.90↔	Arthroskopische Exzision an einem Gelenk an anderer bezeichneter Lokalisation
		80.99.91↔	Entnahme eines Knorpeltransplantates an einem Gelenk an anderer bezeichneter Lokalisation
		80.99.99↔	Sonstige Exzision an einem Gelenk an anderer bezeichneter Lokalisation, sonstige
		81.25↔	Arthrodesen am Radiokarpalgelenk
		81.44.00↔	Stabilisierung der Patella, n.n.bez.
		81.44.10↔	Stabilisierung der Patella, Retinakulumspaltung, lateral
		81.44.11↔	Stabilisierung der Patella, Retinakulumspaltung, lateral mit Zügelungsoperation
		81.44.12↔	Stabilisierung der Patella, Verlagerung des Patellarsehnenansatzes
		81.44.13↔	Stabilisierung der Patella, Verlagerung des Patellarsehnenansatzes mit Knochenspan
		81.44.14↔	Stabilisierung der Patella mittels MPFL (Mediales Patello-Femorales Ligament)-Plastik

81.44.99↔	Stabilisierung der Patella, sonstige	82.61↔	Pollisation mit Übertragung von Nerven und Blutversorgung
81.45.00↔	Sonstige Rekonstruktion an den Kreuzbändern, n.n.bez.	82.69↔	Sonstige Rekonstruktion des Daumens
81.45.10↔	Rekonstruktion des vorderen Kreuzbandes mit autogener Patellarsehne, arthroskopisch	82.71↔	Rekonstruktion eines Ringbandes
81.45.11↔	Rekonstruktion des hinteren Kreuzbandes mit autogener Patellarsehne, arthroskopisch	82.72.00↔	Plastische Operation an der Hand mit Muskel- oder Faszien-Transplantat, n.n.bez.
81.45.12↔	Rekonstruktion des vorderen Kreuzbandes mit Semitendinosus- und/oder Gracilis-Sehne, arthroskopisch	82.72.10↔	Plastische Operation mit Muskel- oder Faszien-Transplantat an einem Finger
81.45.13↔	Rekonstruktion des hinteren Kreuzbandes mit Semitendinosus- und/oder Gracilis-Sehne, arthroskopisch	82.72.11↔	Plastische Operation mit Muskel- oder Faszien-Transplantat an sonstigen Teilen der Hand
81.45.19↔	Sonstige Rekonstruktion an den Kreuzbändern, arthroskopisch	82.72.99↔	Plastische Operation an der Hand mit Muskel- oder Faszien-Transplantat, sonstiges
81.45.20↔	Rekonstruktion des vorderen Kreuzbandes mit autogener Patellarsehne, offen chirurgisch	82.79↔	Plastische Operation an der Hand mit anderem Transplantat oder Implantat
81.45.21↔	Rekonstruktion des hinteren Kreuzbandes mit autogener Patellarsehne, offen chirurgisch	82.81↔	Transfer eines Fingers, ausgenommen Daumen
81.45.22↔	Rekonstruktion des vorderen Kreuzbandes mit Semitendinosus- und/oder Gracilis-Sehne, offen chirurgisch	82.82↔	Plastische Rekonstruktion einer Spalthand
81.45.23↔	Rekonstruktion des hinteren Kreuzbandes mit Semitendinosus- und/oder Gracilis-Sehne, offen chirurgisch	82.83↔	Plastische Rekonstruktion bei Makrodaktylie
81.45.29↔	Sonstige Rekonstruktion an den Kreuzbändern, offen chirurgisch	82.85↔	Sonstige Tenodese an der Hand
81.45.99↔	Sonstige Rekonstruktion an den Kreuzbändern, sonstige	82.86.00↔	Sonstige Tenoplastik an der Hand, n.n.bez.
81.71.00↔	Arthroplastik mit Implantat am Metakarpophalangeal- und Interphalangealgelenk, n.n.bez.	82.86.10↔	Tenoplastik von Beugesehnen der Hand
81.71.10↔	Implantation einer sonstigen Fingergelenkendothese	82.86.11↔	Schaffung eines Transplantaltagers für Sehnen an der Hand
81.71.99↔	Arthroplastik mit Implantat am Metakarpophalangeal- und Interphalangealgelenk, sonstige	82.86.12↔	Revision (ohne Wechsel) eines Sehnenimplantats an der Hand
81.72↔	Arthroplastik ohne Implantat am Metakarpophalangeal- und Interphalangealgelenk	82.86.13↔	Wechsel eines Sehnenimplantats an der Hand
81.74.00↔	Arthroplastik mit Implantat am Karpokarpal- oder Karpometakarpalgelenk, n.n.bez.	82.86.99↔	Sonstige Tenoplastik an der Hand, sonstige
81.74.10↔	Implantation einer Daumensattelgelenkendothese	82.89.10↔	Sehnenscheidenplastik an der Hand
81.74.99↔	Arthroplastik mit Implantat am Karpokarpal- oder Karpometakarpalgelenk, sonstige	82.89.11↔	Knöchelrefixation von Bänder der Handwurzel und Mittelhand
81.93.00↔	Naht an Kapsel oder Ligament der oberen Extremitäten, n.n.bez.	82.89.12↔	Knöchelrefixation von sonstigen Bänder der Hand
81.93.10↔	Naht des Bandapparates der Klavikula	82.89.13↔	Gelenkübergreifende Weichteildistraktion bei kongenitalen Anomalien der Hand
81.93.20↔	Naht des radiularen Ringbandes	82.89.14↔	Radialisierung bei kongenitalen Anomalien der Hand
81.93.21↔	Naht des distalen radiularen Bandapparates	82.89.15↔	Resektion von Schnürringen mit plastischer Rekonstruktion bei kongenitalen Anomalien der Hand
81.93.30↔	Naht an Kapsel oder Ligament der oberen Extremitäten, Handwurzel und Mittelhand	82.89.16↔	Transfer einer Zehe als Fingerersatz
81.93.99↔	Naht an Kapsel oder Ligament der oberen Extremitäten, sonstige	82.89.99↔	Sonstige plastische Operationen an der Hand, sonstige
82.12↔	Fasziotomie der Hand	83.43.00↔	Exzision von Muskel oder Faszie zur Transplantation, n.n.bez.
82.32↔	Exzision einer Handsehne zur Transplantation	83.43.10↔	Entnahme eines myokutanen Lappens zur Transplantation
82.34↔	Exzision von Muskel oder Faszie der Hand zur Transplantation	83.43.11↔	Entnahme eines osteomyokutanen oder osteofasziokutanen Lappens zur Transplantation
82.35.00↔	Sonstige Fasziotomie der Hand, n.n.bez.	83.43.12↔	Entnahme eines sonstigen Lappentransplantates mit mikrovasculärer Anastomosierung aus Muskel oder Faszie
82.35.10↔	Fasziotomie der Hohlhand	83.43.99↔	Exzision von Muskel oder Faszie zur Transplantation, sonstige
82.35.11↔	Fasziotomie der Hand und Finger mit Neurolyse	83.71.00↔	Sehnenvorverlagerung, n.n.bez.
82.35.12↔	Fasziotomie der Hand und Finger mit Neurolyse und Arteriolelyse	83.71.10↔	Sehnenvorverlagerung, Kopf und Hals
82.35.13↔	Fasziotomie der Hand und Finger mit Arthrolyse	83.71.11↔	Sehnenvorverlagerung, Schulter und Axilla
82.35.99↔	Sonstige Fasziotomie der Hand, sonstige	83.71.12↔	Sehnenvorverlagerung, Oberarm und Ellenbogen
82.39.00↔	Sonstige Exzision von Weichteilen der Hand, n.n.bez.	83.71.13↔	Sehnenvorverlagerung, Unterarm
82.39.10↔	Sonstige Exzision von Weichteilen der Hand, Exzision von Sehnenscheiden der Hand	83.71.14↔	Sehnenvorverlagerung, Brustwand, Bauch und Rücken
82.39.99↔	Sonstige Exzision von Weichteilen der Hand, sonstige	83.71.15↔	Sehnenvorverlagerung, Leisten- und Genitalregion und Gesäss
82.46.00↔	Naht an Muskel oder Faszie der Hand, n.n.bez.	83.71.16↔	Sehnenvorverlagerung, Untere Extremität
82.46.10↔	Naht an einer Faszie der Hand	83.71.19↔	Sehnenvorverlagerung, Andere Lokalisation
82.46.20↔	Naht an einem Muskel der Hand	83.71.99↔	Sehnenvorverlagerung, sonstige
82.46.99↔	Naht an Muskel oder Faszie der Hand, sonstige	83.75.00↔	Sehnentransfer oder -transplantation, n.n.bez.
82.51↔	Verlängerung einer Sehne der Hand	83.75.10↔	Sehnentransfer oder -transplantation, Kopf und Hals
82.52↔	Verkürzung einer Sehne der Hand	83.75.11↔	Sehnentransfer oder -transplantation, Schulter und Axilla
82.53↔	Reinsertion einer Sehne der Hand	83.75.12↔	Sehnentransfer oder -transplantation, Oberarm und Ellenbogen
82.54↔	Reinsertion eines Muskels der Hand	83.75.13↔	Sehnentransfer oder -transplantation, Unterarm
82.55↔	Sonstige Längenänderung an Muskel oder Sehne der Hand	83.75.14↔	Sehnentransfer oder -transplantation, Brustwand, Bauch und Rücken
82.56↔	Sonstiger Transfer oder Transplantation einer Sehne der Hand	83.75.15↔	Sehnentransfer oder -transplantation, Leisten- und Genitalregion und Gesäss
82.57.00↔	Sonstige Transposition einer Sehne der Hand, n.n.bez.	83.75.16↔	Sehnentransfer oder -transplantation, Untere Extremität
82.57.10↔	Sonstige Transposition einer Sehne der Hand, Transposition einer Beugesehne der Hand	83.75.19↔	Sehnentransfer oder -transplantation, Andere Lokalisation
82.57.99↔	Sonstige Transposition einer Sehne der Hand, sonstige	83.75.99↔	Sehnentransfer oder -transplantation, sonstige
82.58↔	Sonstiger Transfer oder Transplantation eines Handmuskels	83.76.00↔	Sonstige Sehnentransposition, n.n.bez.
82.59↔	Sonstige Transposition eines Handmuskels	83.76.10↔	Sonstige Sehnentransposition, Kopf und Hals
		83.76.11↔	Sonstige Sehnentransposition, Schulter und Axilla
		83.76.12↔	Sonstige Sehnentransposition, Oberarm und Ellenbogen
		83.76.13↔	Sonstige Sehnentransposition, Unterarm
		83.76.14↔	Sonstige Sehnentransposition, Brustwand und Rücken
		83.76.15↔	Sonstige Sehnentransposition, Leisten- und Genitalregion und Gesäss

83.76.16↔	Sonstige Sehnenreposition, Untere Extremität	83.82.45↔	Transplantation eines sonstigen Lappentransplantates mit mikrovaskulärer Anastomosierung aus Muskel oder Faszie, Leisten- und Genitalregion und Gesäss
83.76.19↔	Sonstige Sehnenreposition, Andere Lokalisation	83.82.46↔	Transplantation eines sonstigen Lappentransplantates mit mikrovaskulärer Anastomosierung aus Muskel oder Faszie, Untere Extremität
83.76.99↔	Sonstige Sehnenreposition, sonstige	83.82.47↔	Transplantation eines sonstigen Lappentransplantates mit mikrovaskulärer Anastomosierung aus Muskel oder Faszie, Andere Lokalisation
83.79↔	Sonstige Muskelreposition	83.82.99↔	Muskel- oder Fasziereposition, sonstige
83.81.00↔	Sehnenreposition, n.n.bez.	83.92↔	Einsetzen oder Ersetzen eines Skelettmuskelstimulators
83.81.10↔	Sehnenreposition, Kopf und Hals	86.4x.00↔	Radikale Exzision einer Hautläsion, n.n.bez.
83.81.11↔	Sehnenreposition, Schulter und Axilla	86.4x.10↔	Radikale Exzision einer Hautläsion am Kopf mit histographischer Kontrolle
83.81.12↔	Sehnenreposition, Oberarm und Ellenbogen	86.4x.11↔	Radikale Exzision einer Hautläsion des Halses mit histographischer Kontrolle
83.81.13↔	Sehnenreposition, Unterarm	86.4x.13↔	Radikale Exzision einer Hautläsion an Unterarm und Hand mit histographischer Kontrolle
83.81.14↔	Sehnenreposition, Brustwand, Bauch und Rücken	86.4x.17↔	Radikale Exzision einer Hautläsion an Leisten- und Genitalregion und Gesäss mit histographischer Kontrolle
83.81.15↔	Sehnenreposition, Leisten- und Genitalregion und Gesäss	86.4x.18↔	Radikale Exzision einer Hautläsion der unteren Extremität mit histographischer Kontrolle
83.81.16↔	Sehnenreposition, Untere Extremität	86.4x.19↔	Radikale Exzision einer Hautläsion anderer Lokalisation mit histographischer Kontrolle
83.81.19↔	Sehnenreposition, Andere Lokalisation	86.4x.20↔	Radikale Exzision einer Hautläsion am Kopf mit Transplantation oder Transposition von Haut
83.81.99↔	Sehnenreposition, sonstige	86.4x.21↔	Radikale Exzision einer Hautläsion des Halses mit Transplantation oder Transposition von Haut
83.82.10↔	Fasziereposition, Kopf und Hals	86.4x.22↔	Radikale Exzision einer Hautläsion an Schulter und Axilla mit Transplantation oder Transposition von Haut
83.82.11↔	Fasziereposition, Schulter und Axilla	86.4x.23↔	Radikale Exzision einer Hautläsion an Oberarm und Ellenbogen mit Transplantation oder Transposition von Haut
83.82.12↔	Fasziereposition, Oberarm und Ellenbogen	86.4x.24↔	Radikale Exzision einer Hautläsion des Unterarmes mit Transplantation oder Transposition von Haut
83.82.13↔	Fasziereposition, Unterarm	86.4x.25↔	Radikale Exzision einer Hautläsion der Hand mit Transplantation oder Transposition von Haut
83.82.14↔	Fasziereposition, Brustwand, Bauch und Rücken	86.4x.26↔	Radikale Exzision einer Hautläsion an Brustwand und Rücken mit Transplantation oder Transposition von Haut
83.82.15↔	Fasziereposition, Leisten- und Genitalregion und Gesäss	86.4x.27↔	Radikale Exzision einer Hautläsion an die Bauchregion mit Transplantation oder Transposition von Haut
83.82.16↔	Fasziereposition, Untere Extremität	86.4x.28↔	Radikale Exzision einer Hautläsion der Leisten- und Genitalregion mit Transplantation oder Transposition von Haut
83.82.19↔	Fasziereposition, Andere Lokalisation	86.4x.29↔	Radikale Exzision einer Hautläsion anderer Lokalisation mit Transplantation oder Transposition von Haut
83.82.20↔	Transplantation eines lokalen Muskel- oder Fasziereposition, Kopf und Hals	86.4x.2a↔	Radikale Exzision einer Hautläsion am Gesäss mit Transplantation oder Transposition von Haut
83.82.21↔	Transplantation eines lokalen Muskel- oder Fasziereposition, Schulter und Axilla	86.4x.2b↔	Radikale Exzision einer Hautläsion der unteren Extremität mit Transplantation oder Transposition von Haut
83.82.22↔	Transplantation eines lokalen Muskel- oder Fasziereposition, Oberarm und Ellenbogen	86.4x.99↔	Radikale Exzision einer Hautläsion, sonstige
83.82.23↔	Transplantation eines lokalen Muskel- oder Fasziereposition, Unterarm	86.61.10↔	Kleinflächiges Vollhauttransplantat an die Hand
83.82.24↔	Transplantation eines lokalen Muskel- oder Fasziereposition, Brustwand, Bauch und Rücken	86.61.20↔	Grossflächiges Vollhauttransplantat an die Hand
83.82.25↔	Transplantation eines lokalen Muskel- oder Fasziereposition, Leisten- und Genitalregion und Gesäss	86.61.99↔	Vollhauttransplantat an die Hand, sonstige
83.82.26↔	Transplantation eines lokalen Muskel- oder Fasziereposition, Untere Extremität	86.62.10↔	Kleinflächiges Spalthauttransplantat an die Hand
83.82.29↔	Transplantation eines lokalen Muskel- oder Fasziereposition, Andere Lokalisation	86.62.20↔	Grossflächiges Spalthauttransplantat an die Hand
83.82.30↔	Transplantation eines osteomyokutanen oder osteofasziokutanen Lappens, Kopf und Hals	86.62.99↔	Sonstiges Hauttransplantat an die Hand, sonstiges
83.82.31↔	Transplantation eines osteomyokutanen oder osteofasziokutanen Lappens, Schulter und Axilla	86.63.10↔	Kleinflächiges Vollhauttransplantat an den Kopf (außer Lippe und Mund)
83.82.32↔	Transplantation eines osteomyokutanen oder osteofasziokutanen Lappens, Oberarm und Ellenbogen	86.63.11↔	Kleinflächiges Vollhauttransplantat an den Hals
83.82.33↔	Transplantation eines osteomyokutanen oder osteofasziokutanen Lappens, Unterarm	86.63.12↔	Kleinflächiges Vollhauttransplantat an Schulter und Oberarm
83.82.34↔	Transplantation eines osteomyokutanen oder osteofasziokutanen Lappens, Brustwand, Bauch und Rücken	86.63.13↔	Kleinflächiges Vollhauttransplantat an den Unterarm
83.82.35↔	Transplantation eines osteomyokutanen oder osteofasziokutanen Lappens, Leisten- und Genitalregion und Gesäss	86.63.15↔	Kleinflächiges Vollhauttransplantat an Brustwand, Bauch und Rücken
83.82.36↔	Transplantation eines osteomyokutanen oder osteofasziokutanen Lappens, Untere Extremität	86.63.16↔	Kleinflächiges Vollhauttransplantat an die Leisten- und Genitalregion
83.82.39↔	Transplantation eines osteomyokutanen oder osteofasziokutanen Lappens, Andere Lokalisation	86.63.17↔	Kleinflächiges Vollhauttransplantat an das Gesäss
83.82.40↔	Transplantation eines sonstigen Lappentransplantates mit mikrovaskulärer Anastomosierung aus Muskel oder Faszie, Kopf und Hals	86.63.18↔	Kleinflächiges Vollhauttransplantat an Oberschenkel und Unterschenkel
83.82.41↔	Transplantation eines sonstigen Lappentransplantates mit mikrovaskulärer Anastomosierung aus Muskel oder Faszie, Schulter und Axilla	86.63.19↔	Kleinflächiges Vollhauttransplantat an andere Lokalisation
83.82.42↔	Transplantation eines sonstigen Lappentransplantates mit mikrovaskulärer Anastomosierung aus Muskel oder Faszie, Oberarm und Ellenbogen	86.63.1a↔	Kleinflächiges Vollhauttransplantat am Fuss
83.82.43↔	Transplantation eines sonstigen Lappentransplantates mit mikrovaskulärer Anastomosierung aus Muskel oder Faszie, Unterarm	86.63.20↔	Grossflächiges Vollhauttransplantat an den Kopf (ausser Lippe und Mund)
83.82.44↔	Transplantation eines sonstigen Lappentransplantates mit mikrovaskulärer Anastomosierung aus Muskel oder Faszie, Brustwand, Bauch und Rücken	86.63.21↔	Grossflächiges Vollhauttransplantat an den Hals

86.63.22↔	Grossflächiges Vollhauttransplantat an Schulter und Oberarm	86.74.36↔	Kleinflächige Transpositionsplastik an der Leisten- und Genitalregion
86.63.23↔	Grossflächiges Vollhauttransplantat an den Unterarm	86.74.37↔	Kleinflächige Transpositionsplastik am Gesäss
86.63.25↔	Grossflächiges Vollhauttransplantat an Brustwand, Bauch und Rücken	86.74.38↔	Kleinflächige Transpositionsplastik an Oberschenkel und Unterschenkel
86.63.26↔	Grossflächiges Vollhauttransplantat an die Leisten- und Genitalregion	86.74.39↔	Kleinflächige Transpositionsplastik, an andere Lokalisationen
86.63.27↔	Grossflächiges Vollhauttransplantat an das Gesäss	86.74.3a↔	Kleinflächige Transpositionsplastik am Fuss
86.63.28↔	Grossflächiges Vollhauttransplantat an Oberschenkel und Unterschenkel	86.74.40↔	Kleinflächige Insellappenplastik am Kopf (außer Lippe und Mund)
86.63.29↔	Grossflächiges Vollhauttransplantat, andere Lokalisation	86.74.41↔	Kleinflächige Insellappenplastik am Hals
86.63.2a↔	Grossflächiges Vollhauttransplantat an den Fuss	86.74.42↔	Kleinflächige Insellappenplastik an Schulter und Oberarm
86.63.99↔	Vollhauttransplantat an andere Lokalisationen, sonstige	86.74.43↔	Kleinflächige Insellappenplastik am Unterarm
86.71↔	Herauspräparieren und Vorbereiten von gestielten oder freien Lappen	86.74.44↔	Kleinflächige Insellappenplastik an Brustwand und Rücken
86.72↔	Verschiebung eines gestielten Lappens	86.74.45↔	Kleinflächige Insellappenplastik an der Bauchregion
86.73.00↔	Anbringen von gestieltem oder freiem Lappen an die Hand, n.n.bez.	86.74.46↔	Kleinflächige Insellappenplastik an der Leisten- und Genitalregion
86.73.10↔	Kleinflächige Dehnungsplastik an die Hand	86.74.47↔	Kleinflächige Insellappenplastik am Gesäss
86.73.11↔	Kleinflächige Verschiebe-Rotationsplastik an die Hand	86.74.48↔	Kleinflächige Insellappenplastik an Oberschenkel und Unterschenkel
86.73.12↔	Kleinflächige Transpositionsplastik an die Hand	86.74.49↔	Kleinflächige Insellappenplastik, an andere Lokalisationen
86.73.13↔	Kleinflächige Insellappenplastik an die Hand	86.74.4a↔	Kleinflächige Insellappenplastik am Fuss
86.73.20↔	Grossflächige Dehnungsplastik an der Hand	86.74.99↔	Anbringen von gestieltem oder freiem Lappen an andere Lokalisationen, sonstige
86.73.21↔	Grossflächige Verschiebe-Rotationsplastik an der Hand	86.75.10↔	Revision von gestieltem oder freiem Lappen oder freiem Hauttransplantat des Kopfes
86.73.22↔	Grossflächige Transpositionsplastik an der Hand	86.75.11↔	Revision von gestieltem oder freiem Lappen oder freiem Hauttransplantat des Halses
86.73.23↔	Grossflächige Insellappenplastik an der Hand	86.75.12↔	Revision von gestieltem oder freiem Lappen oder freiem Hauttransplantat von Schulter und Oberarm
86.73.24↔	Grossflächige Z-Plastik an der Hand	86.75.13↔	Revision von gestieltem oder freiem Lappen oder freiem Hauttransplantat des Unterarmes
86.73.29↔	Sonstige lokale Lappenplastik an die Hand	86.75.14↔	Revision von gestieltem oder freiem Lappen oder freiem Hauttransplantat der Hand
86.73.30↔	Anbringen von freiem Lappen mit mikrovaskulärer Anastomosierung an die Hand	86.75.15↔	Revision von gestieltem oder freiem Lappen oder freiem Hauttransplantat der Brustwand und Rücken
86.73.40↔	Anbringen von gestieltem regionalem oder gestieltem Fernlappen an die Hand	86.75.16↔	Revision von gestieltem oder freiem Lappen oder freiem Hauttransplantat der Bauchregion
86.73.80↔	Kombinierte plastische Eingriffe an Haut und Unterhaut der Hand	86.75.17↔	Revision von gestieltem oder freiem Lappen oder freiem Hauttransplantat der unteren Extremität
86.73.99↔	Anbringen von gestielten oder freien Lappen an die Hand, sonstige	86.75.19↔	Revision von gestieltem oder freiem Lappen oder freiem Hauttransplantat anderer Lokalisation
86.74.10↔	Kleinflächige Dehnungsplastik am Kopf (außer Lippe und Mund)	86.75.99↔	Revision von gestieltem oder freiem Lappen, sonstige
86.74.11↔	Kleinflächige Dehnungsplastik am Hals	86.76.10↔	Grossflächige Dehnungsplastik am Kopf (ausser Lippe und Mund)
86.74.12↔	Kleinflächige Dehnungsplastik an Schulter und Oberarm	86.76.11↔	Grossflächige Dehnungsplastik am Hals
86.74.13↔	Kleinflächige Dehnungsplastik am Unterarm	86.76.12↔	Grossflächige Dehnungsplastik an Schulter und Oberarm
86.74.14↔	Kleinflächige Dehnungsplastik an Brustwand und Rücken	86.76.13↔	Grossflächige Dehnungsplastik am Unterarm
86.74.15↔	Kleinflächige Dehnungsplastik an der Bauchregion	86.76.14↔	Grossflächige Dehnungsplastik an Brustwand und Rücken
86.74.16↔	Kleinflächige Dehnungsplastik an der Leisten- und Genitalregion	86.76.15↔	Grossflächige Dehnungsplastik an der Bauchregion
86.74.17↔	Kleinflächige Dehnungsplastik am Gesäss	86.76.16↔	Grossflächige Dehnungsplastik an der Leisten- und Genitalregion
86.74.18↔	Kleinflächige Dehnungsplastik an Oberschenkel und Unterschenkel	86.76.17↔	Grossflächige Dehnungsplastik am Gesäss
86.74.19↔	Kleinflächige Dehnungsplastik, an andere Lokalisationen	86.76.19↔	Grossflächige Dehnungsplastik, andere Lokalisation
86.74.1a↔	Kleinflächige Dehnungsplastik am Fuss	86.76.1a↔	Grossflächige Dehnungsplastik an Oberschenkel und Unterschenkel
86.74.20↔	Kleinflächige Verschiebe-Rotationsplastik am Kopf (außer Lippe und Mund)	86.76.1b↔	Grossflächige Dehnungsplastik am Fuss
86.74.21↔	Kleinflächige Verschiebe-Rotationsplastik am Hals	86.76.20↔	Grossflächige Verschiebe-Rotationsplastik am Kopf (ausser Lippe und Mund)
86.74.22↔	Kleinflächige Verschiebe-Rotationsplastik an Schulter und Oberarm	86.76.21↔	Grossflächige Verschiebe-Rotationsplastik am Hals
86.74.23↔	Kleinflächige Verschiebe-Rotationsplastik am Unterarm	86.76.22↔	Grossflächige Verschiebe-Rotationsplastik an Schulter und Oberarm
86.74.25↔	Kleinflächige Verschiebe-Rotationsplastik an Brustwand und Rücken	86.76.23↔	Grossflächige Verschiebe-Rotationsplastik am Unterarm
86.74.26↔	Kleinflächige Verschiebe-Rotationsplastik an der Bauchregion	86.76.24↔	Grossflächige Verschiebe-Rotationsplastik an Brustwand und Rücken
86.74.27↔	Kleinflächige Verschiebe-Rotationsplastik an der Leisten- und Genitalregion	86.76.25↔	Grossflächige Verschiebe-Rotationsplastik an der Bauchregion
86.74.28↔	Kleinflächige Verschiebe-Rotationsplastik am Gesäss	86.76.26↔	Grossflächige Verschiebe-Rotationsplastik an der Leisten- und Genitalregion
86.74.29↔	Kleinflächige Verschiebe-Rotationsplastik, an andere Lokalisationen	86.76.27↔	Grossflächige Verschiebe-Rotationsplastik am Gesäss
86.74.2a↔	Kleinflächige Verschiebe-Rotationsplastik an Oberschenkel und Unterschenkel	86.76.28↔	Grossflächige Verschiebe-Rotationsplastik an Oberschenkel und Unterschenkel
86.74.2b↔	Kleinflächige Verschiebe-Rotationsplastik am Fuss	86.76.29↔	Grossflächige Verschiebe-Rotationsplastik, andere Lokalisation
86.74.30↔	Kleinflächige Transpositionsplastik am Kopf (außer Lippe und Mund)	86.76.2a↔	Grossflächige Verschiebe-Rotationsplastik am Fuss
86.74.31↔	Kleinflächige Transpositionsplastik am Hals		
86.74.32↔	Kleinflächige Transpositionsplastik an Schulter und Oberarm		
86.74.33↔	Kleinflächige Transpositionsplastik am Unterarm		
86.74.34↔	Kleinflächige Transpositionsplastik an Brustwand und Rücken		
86.74.35↔	Kleinflächige Transpositionsplastik an der Bauchregion		

86.76.30↔	Grossflächige Transpositionsplastik am Kopf (ausser Lippe und Mund)	86.78.24↔	Anbringen von gestieltem regionalem Lappen oder gestieltem Fernlappen an Brustwand und Rücken
86.76.31↔	Grossflächige Transpositionsplastik am Hals	86.78.25↔	Anbringen von gestieltem regionalem Lappen oder gestieltem Fernlappen an die Bauchregion
86.76.32↔	Grossflächige Transpositionsplastik an Schulter und Oberarm	86.78.26↔	Anbringen von gestieltem regionalem Lappen oder gestieltem Fernlappen an der Leisten- und Genitalregion
86.76.33↔	Grossflächige Transpositionsplastik am Unterarm	86.78.27↔	Anbringen von gestieltem regionalem Lappen oder gestieltem Fernlappen am Gesäss
86.76.34↔	Grossflächige Transpositionsplastik an Brustwand und Rücken	86.78.28↔	Anbringen von gestieltem regionalem Lappen oder gestieltem Fernlappen an der unteren Extremität
86.76.35↔	Grossflächige Transpositionsplastik an der Bauchregion	86.78.29↔	Anbringen von gestieltem regionalem Lappen oder gestieltem Fernlappen an andere Lokalisation
86.76.36↔	Grossflächige Transpositionsplastik an der Leisten- und Genitalregion	86.78.30↔	Kombinierte plastische Eingriffe an Haut und Unterhaut des Kopfes (außer Lippe und Mund)
86.76.37↔	Grossflächige Transpositionsplastik am Gesäss	86.78.31↔	Kombinierte plastische Eingriffe an Haut und Unterhaut des Halses
86.76.38↔	Grossflächige Transpositionsplastik an Oberschenkel und Unterschenkel	86.78.32↔	Kombinierte plastische Eingriffe an Haut und Unterhaut von Schulter und Oberarm
86.76.39↔	Grossflächige Transpositionsplastik, andere Lokalisation	86.78.33↔	Kombinierte plastische Eingriffe an Haut und Unterhaut des Unterarmes
86.76.3a↔	Grossflächige Transpositionsplastik am Fuss	86.78.34↔	Kombinierte plastische Eingriffe an Haut und Unterhaut von Brustwand und Rücken
86.76.40↔	Grossflächige Inseellappenplastik am Kopf (ausser Lippe und Mund)	86.78.35↔	Kombinierte plastische Eingriffe an Haut und Unterhaut von Bauchregion
86.76.41↔	Grossflächige Inseellappenplastik am Hals	86.78.36↔	Kombinierte plastische Eingriffe an Haut und Unterhaut der Leisten- und Genitalregion
86.76.42↔	Grossflächige Inseellappenplastik an Schulter und Oberarm	86.78.37↔	Kombinierte plastische Eingriffe an Haut und Unterhaut des Gesässes
86.76.43↔	Grossflächige Inseellappenplastik am Unterarm	86.78.38↔	Kombinierte plastische Eingriffe an Haut und Unterhaut der unteren Extremität
86.76.44↔	Grossflächige Inseellappenplastik an Brustwand und Rücken	86.78.39↔	Kombinierte plastische Eingriffe an Haut und Unterhaut anderer Lokalisation
86.76.45↔	Grossflächige Inseellappenplastik an der Bauchregion	86.78.40↔	Anbringen von sonstigem gestielten oder freien Lappen am Kopf (außer Lippe und Mund)
86.76.46↔	Grossflächige Inseellappenplastik an der Leisten- und Genitalregion	86.78.41↔	Anbringen von sonstigem gestielten oder freien Lappen am Hals
86.76.47↔	Grossflächige Inseellappenplastik am Gesäss	86.78.42↔	Anbringen von sonstigem gestielten oder freien Lappen an Schulter und Oberarm
86.76.48↔	Grossflächige Inseellappenplastik an Oberschenkel und Unterschenkel	86.78.43↔	Anbringen von sonstigem gestielten oder freien Lappen am Unterarm
86.76.49↔	Grossflächige Inseellappenplastik, andere Lokalisation	86.78.44↔	Anbringen von sonstigem gestielten oder freien Lappen an Brustwand und Rücken
86.76.4a↔	Grossflächige Inseellappenplastik am Fuss	86.78.45↔	Anbringen von sonstigem gestielten oder freien Lappen an die Bauchregion
86.76.99↔	Anbringen von gestieltem oder freiem Lappen an anderen Lokalisationen, grossflächig, sonstige	86.78.46↔	Anbringen von sonstigem gestielten oder freien Lappen an der Leisten- und Genitalregion
86.77.10↔	Sonstige lokale Lappenplastik am Kopf (außer Lippe und Mund)	86.78.47↔	Anbringen von sonstigem gestielten oder freien Lappen am Gesäss
86.77.11↔	Sonstige lokale Lappenplastik am Hals	86.78.48↔	Anbringen von sonstigem gestielten oder freien Lappen an der unteren Extremität
86.77.12↔	Sonstige lokale Lappenplastik an Schulter und Oberarm	86.78.49↔	Anbringen von sonstigem gestielten oder freien Lappen an andere Lokalisation
86.77.13↔	Sonstige lokale Lappenplastik am Unterarm	86.83.00↔	Gewebereduktionsplastik, n.n.bez.
86.77.14↔	Sonstige lokale Lappenplastik an Brustwand und Rücken	86.83.13↔	Gewebereduktionsplastik an Unterarm
86.77.15↔	Sonstige lokale Lappenplastik an der Bauchregion	86.83.14↔	Gewebereduktionsplastik an Hand
86.77.16↔	Sonstige lokale Lappenplastik an der Leisten- und Genitalregion	86.83.15↔	Gewebereduktionsplastik an der Bauchregion
86.77.17↔	Sonstige lokale Lappenplastik am Gesäss	86.83.16↔	Gewebereduktionsplastik an der Leisten- und Genitalregion oder am Gesäss
86.77.18↔	Sonstige lokale Lappenplastik an Oberschenkel und Unterschenkel	86.83.17↔	Gewebereduktionsplastik an der unteren Extremität
86.77.19↔	Sonstige lokale Lappenplastik, an andere Lokalisationen	86.83.19↔	Gewebereduktionsplastik an anderer Lokalisation
86.77.1a↔	Sonstige lokale Lappenplastik am Fuss	86.83.99↔	Gewebereduktionsplastik, sonstige
86.77.99↔	Anbringen von sonstiger lokaler Lappenplastik, sonstige	86.91↔	Exzision von Haut zur Transplantation
86.78.10↔	Anbringen von freiem Lappen mit mikrovasculärer Anastomosierung am Kopf (außer Lippe und Mund)	86.93.10↔	Einsetzen eines Gewebeexpanders am Kopf
86.78.11↔	Anbringen von freiem Lappen mit mikrovasculärer Anastomosierung am Hals	86.93.11↔	Einsetzen eines Gewebeexpanders am Hals
86.78.12↔	Anbringen von freiem Lappen mit mikrovasculärer Anastomosierung an Schulter und Oberarm	86.93.12↔	Einsetzen eines Gewebeexpanders an Schulter und Oberarm
86.78.13↔	Anbringen von freiem Lappen mit mikrovasculärer Anastomosierung am Unterarm	86.93.13↔	Einsetzen eines Gewebeexpanders am Unterarm
86.78.14↔	Anbringen von freiem Lappen mit mikrovasculärer Anastomosierung an Brustwand und Rücken	86.93.14↔	Einsetzen eines Gewebeexpanders an der Hand
86.78.15↔	Anbringen von freiem Lappen mit mikrovasculärer Anastomosierung an Bauchregion	86.93.15↔	Einsetzen eines Gewebeexpanders an Brustwand und Rücken
86.78.16↔	Anbringen von freiem Lappen mit mikrovasculärer Anastomosierung an der Leisten- und Genitalregion	86.93.16↔	Einsetzen eines Gewebeexpanders an der Bauchregion
86.78.17↔	Anbringen von freiem Lappen mit mikrovasculärer Anastomosierung am Gesäss	86.93.18↔	Einsetzen eines Gewebeexpanders an der unteren Extremität
86.78.18↔	Anbringen von freiem Lappen mit mikrovasculärer Anastomosierung an der unteren Extremität	86.93.99↔	Einsetzen eines Gewebeexpanders, sonstige
86.78.19↔	Anbringen von freiem Lappen mit mikrovasculärer Anastomosierung an andere Lokalisation		
86.78.20↔	Anbringen von gestieltem regionalem Lappen oder gestieltem Fernlappen am Kopf (außer Lippe und Mund)		
86.78.21↔	Anbringen von gestieltem regionalem Lappen oder gestieltem Fernlappen am Hals		
86.78.22↔	Anbringen von gestieltem regionalem Lappen oder gestieltem Fernlappen an Schulter und Oberarm		
86.78.23↔	Anbringen von gestieltem regionalem Lappen oder gestieltem Fernlappen am Unterarm		

92.27.00↔	Implantation oder Einsetzen radioaktiver Elemente (Brachytherapie mit umschlossenen Radionukliden), Körperoberfläche, sonstiger oder n.n.bez. Applikationsort	92.28.21↔	Gabe von Jod-131-MIBG (Metajodbenzylguanidin) parenteral
92.27.10↔	Implantation oder Einsetzen radioaktiver Elemente (Brachytherapie mit umschlossenen Radionukliden), weibliche Geschlechtsorgane, n.n.bez.	92.28.22↔	Radioimmuntherapie mit Iod 131 [I-131] tositumomab, parenteral
92.27.11↔	Implantation oder Einsetzen radioaktiver Elemente (Brachytherapie mit umschlossenen Radionukliden), intrauterin	92.28.31↔	Selektive intravaskuläre Radiochemoembolisation mit I-131-Lipiodol
92.27.12↔	Implantation oder Einsetzen radioaktiver Elemente (Brachytherapie mit umschlossenen Radionukliden), intravaginal	92.28.32↔	Selektive intravaskuläre Radionuklidtherapie (SIRT) durch Embolisation von Yttrium-90-markierten Mikrosphären
92.27.13↔	Implantation oder Einsetzen radioaktiver Elemente (Brachytherapie mit umschlossenen Radionukliden), intrauterin und intravaginal kombiniert	92.28.33↔	Endovaskuläre Brachytherapie mit Rhenium-188
92.27.21↔	Implantation oder Einsetzen radioaktiver Elemente (Brachytherapie mit umschlossenen Radionukliden), Körperoberfläche	92.28.99↔	Injektion, Instillation oder orale Gabe von Radioisotopen, sonstige
92.27.22↔	Implantation oder Einsetzen radioaktiver Elemente (Brachytherapie mit umschlossenen Radionukliden), intrakavitär	92.29.11↔	Interstitielle Brachytherapie mit Implantation von entfernbaren Strahlern in einer Ebene, niedrige Dosisleistung
92.27.23↔	Implantation oder Einsetzen radioaktiver Elemente (Brachytherapie mit umschlossenen Radionukliden), intraluminal	92.29.12↔	Interstitielle Brachytherapie mit Implantation von entfernbaren Strahlern in einer Ebene, gepulste Dosisleistung (Pulsed dose rate)
92.27.30↔	Implantation oder Einsetzen radioaktiver Elemente (Brachytherapie mit umschlossenen Radionukliden), Gefäss n.n.bez.	92.29.13↔	Interstitielle Brachytherapie mit Implantation von entfernbaren Strahlern in einer Ebene, hohe Dosisleistung
92.27.31↔	Implantation oder Einsetzen radioaktiver Elemente (Brachytherapie mit umschlossenen Radionukliden), Koronargefäss	92.29.19↔	Interstitielle Brachytherapie mit Implantation von entfernbaren Strahlern in einer Ebene, sonstige
92.27.39↔	Implantation oder Einsetzen radioaktiver Elemente (Brachytherapie mit umschlossenen Radionukliden), sonstiges Gefäss	92.29.21↔	Interstitielle Brachytherapie mit Volumenimplantation von entfernbaren Strahlern in mehreren Ebenen, niedrige Dosisleistung
92.27.40↔	Implantation oder Einsetzen radioaktiver Elemente (Brachytherapie mit umschlossenen Radionukliden), intraoperativ	92.29.22↔	Interstitielle Brachytherapie mit Volumenimplantation von entfernbaren Strahlern in mehreren Ebenen, gepulste Dosisleistung (Pulsed dose rate)
92.27.70↔	Radioaktive Moulagen, n.n.bez.	92.29.23↔	Interstitielle Brachytherapie mit Volumenimplantation von entfernbaren Strahlern in mehreren Ebenen, hohe Dosisleistung
92.27.71↔	Radioaktive Moulagen, Konstruktion und Applikation von oberflächlichen radioaktiven Moulagen	92.29.24↔	Brachytherapie mit Implantation von entfernbaren Strahlern in mehreren Ebenen, hohe Dosisleistung, intraoperativ
92.27.72↔	Radioaktive Moulagen, Konstruktion und Applikation von nicht auf der Körperoberfläche verwendeten Applikatoren	92.29.29↔	Interstitielle Brachytherapie mit Volumenimplantation von entfernbaren Strahlern in mehreren Ebenen, sonstige
92.27.73↔	Radioaktive Moulagen, Konstruktion und Applikation von Augenapplikatoren	92.29.31↔	Interstitielle Brachytherapie mit Implantation von permanenten Strahlern, bis zu 10 Quellen
92.27.79↔	Radioaktive Moulagen, sonstige	92.29.32↔	Interstitielle Brachytherapie mit Implantation von permanenten Strahlern, von 10 bis 15 Quellen
92.28.00↔	Injektion, Instillation oder orale Gabe von Radioisotopen, n.n.bez.	92.29.33↔	Interstitielle Brachytherapie mit Implantation von permanenten Strahlern, von 16 bis 20 Quellen
92.28.01↔	Instillation von offenen Radionukliden in Gelenke	92.29.34↔	Interstitielle Brachytherapie mit Implantation von permanenten Strahlern, von 21 bis 25 Quellen
92.28.02↔	Radiojodtherapie bis 1,2 GBq I-131, ohne Gabe von rekombinantem Thyreotropin (rh-TSH)	92.29.35↔	Interstitielle Brachytherapie mit Implantation von permanenten Strahlern, von 26 bis bis 30 Quellen
92.28.03↔	Radiojodtherapie bis 1,2 GBq I-131, mit Gabe von rekombinantem Thyreotropin (rh-TSH)	92.29.36↔	Interstitielle Brachytherapie mit Implantation von permanenten Strahlern, von 31 bis bis 35 Quellen
92.28.04↔	Radiojodtherapie über 1,2 bis unter 5 GBq I-131, ohne Gabe von rekombinantem Thyreotropin (rh-TSH)	92.29.37↔	Interstitielle Brachytherapie mit Implantation von permanenten Strahlern, von 36 bis bis 40 Quellen
92.28.05↔	Radiojodtherapie über 1,2 bis unter 5 GBq I-131, mit Gabe von rekombinantem Thyreotropin (rh-TSH)	92.29.38↔	Interstitielle Brachytherapie mit Implantation von permanenten Strahlern, von 41 bis bis 45 Quellen
92.28.06↔	Radiojodtherapie mit 5 und mehr GBq I-131, ohne Gabe von rekombinantem Thyreotropin (rh-TSH)	92.29.39↔	Interstitielle Brachytherapie mit Implantation von permanenten Strahlern, von 46 bis bis 50 Quellen
92.28.07↔	Radiojodtherapie mit 5 und mehr GBq I-131, mit Gabe von rekombinantem Thyreotropin (rh-TSH)	92.29.3a↔	Interstitielle Brachytherapie mit Implantation von permanenten Strahlern, von 51 bis bis 55 Quellen
92.28.11↔	Therapie mit offenen Radionukliden bei Knochenmetastasen	92.29.3b↔	Interstitielle Brachytherapie mit Implantation von permanenten Strahlern, von 56 bis bis 60 Quellen
92.28.13↔	Radiorezeptorthherapie mit DOTA-konjugierten Somatostatin-Analoga	92.29.3c↔	Interstitielle Brachytherapie mit Implantation von permanenten Strahlern, von 61 bis bis 65 Quellen
92.28.20↔	Radioimmuntherapie mit 90Y-Ibritumomab-Tiuxetan, parenteral	92.29.3d↔	Interstitielle Brachytherapie mit Implantation von permanenten Strahlern, von 66 bis bis 70 Quellen
		92.29.3e↔	Interstitielle Brachytherapie mit Implantation von permanenten Strahlern, mehr als 70 Quellen

Prozedur B17-7

04.5x.10↔	Transplantation von extrakraniellen Hirnnerven	04.79.12↔	Transplantation und Transposition von Nerven der Schulter mit epineuraler Naht
04.5x.11↔	Transplantation von Plexus brachialis und Nerven der Schulter	04.79.13↔	Transplantation und Transposition eines Nerven des Armes und der Hand mit epineuraler Naht
04.5x.12↔	Transplantation von Nerven des Armes und der Hand	04.79.14↔	Transplantation und Transposition von Nerven des Rumpfes und der unteren Extremität mit epineuraler Naht
04.5x.13↔	Transplantation von Nerven des Rumpfes und der unteren Extremität	04.79.20↔	Transplantation und Transposition eines Nerven mit interfazikulärer Naht
04.76↔	Plastische Rekonstruktion einer alten traumatischen Verletzung an kranialen und peripheren Nerven	04.79.21↔	Transplantation und Transposition eines extrakraniellen Hirnnerven mit interfazikulärer Naht
04.79.10↔	Transplantation und Transposition eines extrakraniellen Hirnnerven mit epineuraler Naht		
04.79.11↔	Transplantation und Transposition des Plexus brachialis mit epineuraler Naht		

04.79.22↔	Transplantation und Transposition des Plexus brachialis mit interfazikulärer Naht	86.69.11↔	Kleinflächige Spalthauttransplantation an den Hals
04.79.23↔	Transplantation und Transposition von Nerven der Schulter mit interfazikulärer Naht	86.69.12↔	Kleinflächige Spalthauttransplantation an Schulter und Oberarm
04.79.24↔	Transplantation und Transposition eines Nerven des Armes und der Hand mit interfazikulärer Naht	86.69.13↔	Kleinflächige Spalthauttransplantation an den Unterarm
04.79.25↔	Transplantation und Transposition von Nerven des Rumpfes und der unteren Extremität mit interfazikulärer Naht	86.69.14↔	Kleinflächige Spalthauttransplantation an die Hand
86.67.10↔	Kleinflächiges temporäres Haut-Regenerationsgraft an den Kopf	86.69.15↔	Kleinflächige Spalthauttransplantation an Brustwand und Rücken
86.67.11↔	Kleinflächiges temporäres Haut-Regenerationsgraft an den Hals	86.69.16↔	Kleinflächige Spalthauttransplantation an der Bauchregion
86.67.12↔	Kleinflächiges temporäres Haut-Regenerationsgraft an Schulter und Oberarm	86.69.17↔	Kleinflächige Spalthauttransplantation an die Leisten- und Genitalregion
86.67.13↔	Kleinflächiges temporäres Haut-Regenerationsgraft an den Unterarm	86.69.18↔	Kleinflächige Spalthauttransplantation an Oberschenkel und Unterschenkel
86.67.14↔	Kleinflächiges temporäres Haut-Regenerationsgraft an die Hand	86.69.19↔	Kleinflächige Spalthauttransplantation an andere Lokalisation
86.67.15↔	Kleinflächiges temporäres Haut-Regenerationsgraft an Brustwand und Rücken	86.69.1a↔	Kleinflächige Spalthauttransplantation am Fuss
86.67.16↔	Kleinflächiges temporäres Haut-Regenerationsgraft an die Bauchregion	86.69.20↔	Grossflächige Spalthauttransplantation am Kopf (ausser Lippe und Mund)
86.67.17↔	Kleinflächiges temporäres Haut-Regenerationsgraft an die untere Extremität	86.69.21↔	Grossflächige Spalthauttransplantation am Hals
86.67.19↔	Kleinflächiges temporäres Haut-Regenerationsgraft an andere Lokalisation	86.69.22↔	Grossflächige Spalthauttransplantation an Schulter und Oberarm
86.67.20↔	Grossflächiger temporärer Haut-Regenerationsgraft am Kopf	86.69.23↔	Grossflächige Spalthauttransplantation am Unterarm
86.67.21↔	Grossflächiger temporärer Haut-Regenerationsgraft am Hals	86.69.24↔	Grossflächige Spalthauttransplantation an der Hand
86.67.22↔	Grossflächiger temporärer Haut-Regenerationsgraft an Schulter und Oberarm	86.69.25↔	Grossflächige Spalthauttransplantation an Brustwand und Rücken
86.67.23↔	Grossflächiger temporärer Haut-Regenerationsgraft an den Unterarm	86.69.26↔	Grossflächige Spalthauttransplantation an der Bauchregion
86.67.24↔	Grossflächiger temporärer Haut-Regenerationsgraft an der Hand	86.69.27↔	Grossflächige Spalthauttransplantation an der Leisten- und Genitalregion
86.67.25↔	Grossflächiger temporärer Haut-Regenerationsgraft an Brustwand und Rücken	86.69.28↔	Grossflächige Spalthauttransplantation am Gesäss
86.67.26↔	Grossflächiger temporärer Haut-Regenerationsgraft an der Bauchregion	86.69.29↔	Grossflächige Spalthauttransplantation, andere Lokalisation
86.67.27↔	Grossflächiger temporärer Haut-Regenerationsgraft an der unteren Extremität	86.69.2a↔	Grossflächige Spalthauttransplantation an Oberschenkel und Unterschenkel
86.67.29↔	Grossflächiger temporärer Haut-Regenerationsgraft, andere Lokalisation	86.69.2b↔	Grossflächige Spalthauttransplantation am Fuss
86.67.30↔	Permanenter Hautersatz durch Epidermisersatzmaterial	86.88.50↔	Anlage oder Wechsel eines Systems zur Vakuumversiegelung, tiefreichend, an Knochen und Gelenken der Extremitäten
86.67.31↔	Permanenter Hautersatz durch Dermisersatzmaterial	86.88.51↔	Anlage oder Wechsel eines Systems zur Vakuumversiegelung, tiefreichend, an Thorax, Mediastinum und Sternum
86.67.99↔	Haut-Regenerationsgraft, sonstige	86.88.52↔	Anlage oder Wechsel eines Systems zur Vakuumversiegelung, am offenen Abdomen
86.69.10↔	Kleinflächige Spalthauttransplantation an den Kopf (außer Lippe und Mund)	86.88.53↔	Anlage oder Wechsel eines Systems zur Vakuumversiegelung, endorektal
		86.88.59↔	Anlage oder Wechsel eines Systems zur Vakuumversiegelung, an Haut und Unterhaut oder sonstigen Lokalisationen

ADRG B18**Eingriffe an Wirbelsäule und Rückenmark ausser bei bösartiger Neubildung, ohne äusserst schwere oder schwere CC oder Revision eines Ventrikelshuntes**

Mindestens eine Prozedur in Tabelle B18-1

DRG B18Z**Eingriffe an Wirbelsäule und Rückenmark ausser bei bösartiger Neubildung, ohne äusserst schwere oder schwere CC oder Revision eines Ventrikelshuntes****Prozedur B18-1**

03.01.10↔	Entfernen eines Fremdkörpers vom Spinalkanal, epidural	03.09.26↔	Zugang zur Brustwirbelsäule (durch Laminotomie oder Hemilaminektomie), dorsal, 3 und mehr Segmente
03.01.99↔	Entfernen eines Fremdkörpers vom Spinalkanal, sonstige	03.09.34↔	Zugang zur Lendenwirbelsäule (durch Laminotomie oder Flavektomie), dorsal, 1 Segment
03.02↔	Relaminotomie	03.09.35↔	Zugang zur Lendenwirbelsäule (durch Laminotomie oder Flavektomie), dorsal, 2 Segmente
03.09.00↔	Sonstige Exploration und Dekompression am Spinalkanal, n.n.bez.	03.09.36↔	Zugang zur Lendenwirbelsäule (durch Laminotomie oder Flavektomie), dorsal, 3 und mehr Segmente
03.09.14↔	Zugang zur Halswirbelsäule (durch Laminotomie oder Hemilaminektomie), dorsal, 1 Segment	03.09.41↔	Inzision des Spinalkanals zur Drainage epiduraler Flüssigkeit
03.09.15↔	Zugang zur Halswirbelsäule (durch Laminotomie oder Hemilaminektomie), dorsal, 2 Segmente	03.09.43↔	Inzision von Rückenmark und Rückenmarkhäuten zur Drainage von subduraler Flüssigkeit
03.09.16↔	Zugang zur Halswirbelsäule (durch Laminotomie oder Hemilaminektomie), dorsal, 3 und mehr Segmente	03.09.44↔	Inzision von Rückenmark und Rückenmarkhäuten zur Drainage eines intramedullären Hämatoms
03.09.24↔	Zugang zur Brustwirbelsäule (durch Laminotomie oder Hemilaminektomie), dorsal, 1 Segment	03.09.45↔	Inzision von Rückenmark und Rückenmarkhäuten zur Drainage eines intramedullären Abszesses
03.09.25↔	Zugang zur Brustwirbelsäule (durch Laminotomie oder Hemilaminektomie), dorsal, 2 Segmente		

03.09.49↔	Inzision des Spinalkanals, Rückenmarks und Rückenmarkhäute, sonstige	03.98↔	Entfernen eines Shunts von den Rückenmarkhäuten
03.09.91↔	Sonstige Dekompression des Spinalkanals	03.99.10↔	Operation an intraspinalen Blutgefässen (z.B. Ligatur, Destruktion, Resektion)
03.09.99↔	Sonstige Exploration und Dekompression am Spinalkanal, sonstige	03.99.19↔	Sonstige Operationen an intraspinalen Blutgefässen
03.1↔	Durchtrennung einer intraspinalen Nervenwurzel	03.99.20↔	Operation am spinalen Liquorsystem, Anlegen eines subkutanen Reservoirs am spinalen Liquorsystem
03.21↔	Perkutane Chordotomie	03.99.21↔	Operation am spinalen Liquorsystem, Revision eines subkutanen Reservoirs, eines Katheters oder einer Medikamentenpumpe zur intrathekalen und epiduralen Infusion
03.29↔	Sonstige Chordotomie	03.99.22↔	Operation am spinalen Liquorsystem, Entfernung eines subkutanen Reservoirs am spinalen Liquorsystem
03.32.10↔	Geschlossene [perkutane] [Nadel-] Biopsie an Rückenmark oder Rückenmarkhäuten	03.99.29↔	Sonstige Operationen am spinalen Liquorsystem
03.32.20↔	Offene Biopsie an Rückenmark oder Rückenmarkhäuten	03.99.30↔	Revision (ohne Ersetzen) der Elektrode(n) eines epiduralen Neurostimulators, Stabelektrode, Einzelelektrodensystem
03.32.99↔	Biopsie an Rückenmark oder Rückenmarkhäuten, sonstige	03.99.31↔	Revision (ohne Ersetzen) der Elektrode(n) eines epiduralen Neurostimulators, Stabelektrode, Mehrelektrodensystem
03.4x.10↔	Exzision oder Destruktion von Tumorgewebe an Rückenmark (intramedullär)	03.99.32↔	Revision (ohne Ersetzen) der Elektrode(n) eines epiduralen Neurostimulators, Plattenelektrode, Einzelelektrodensystem
03.4x.11↔	Exzision oder Destruktion von Tumorgewebe an Rückenmarkhäuten und Knochen	03.99.33↔	Revision (ohne Ersetzen) der Elektrode(n) eines epiduralen Neurostimulators, Plattenelektrode, Mehrelektrodensystem
03.4x.12↔	Exzision oder Destruktion von Tumorgewebe an intraspinalen Nervenwurzeln und Ganglien	03.99.40↔	Revision (ohne Ersetzen) eines Katheters zur intrathekalen und epiduralen Infusion
03.4x.19↔	Exzision oder Destruktion von Tumorgewebe an Rückenmark oder Rückenmarkhäuten, sonstige	03.99.99↔	Sonstige Operation an Rückenmark und Strukturen des Spinalkanals, sonstige
03.4x.20↔	Exzision oder Destruktion einer sonstigen Läsion an Rückenmark (intramedullär)	34.4x.00↔	Exzision oder Destruktion einer Läsion an der Brustwand, n.n.bez.
03.4x.21↔	Exzision oder Destruktion einer sonstigen Läsion an Rückenmarkhäuten	34.4x.10↔	Exzision einer Läsion an der Brustwand
03.4x.22↔	Exzision oder Destruktion einer sonstigen Läsion an intraspinalen Nervenwurzeln und Ganglien	34.4x.20↔	Teilresektion einer Läsion an der Brustwand, n.n.bez.
03.4x.29↔	Exzision oder Destruktion einer sonstigen Läsion an Rückenmark oder Rückenmarkhäuten, sonstige	34.4x.21↔	Teilresektion einer Läsion an der Brustwand, ohne Rekonstruktion
03.4x.99↔	Exzision oder Destruktion einer Läsion an Rückenmark oder Rückenmarkhäuten, sonstige	34.4x.22↔	Teilresektion einer Läsion an der Brustwand, mit Rekonstruktion
03.51↔	Plastische Rekonstruktion an einer spinalen Meningozele	34.4x.30↔	Resektion einer Läsion an der Brustwand, komplette Resektion des Sternums, n.n.bez.
03.52↔	Plastische Rekonstruktion an einer spinalen Myelomeningozele	34.4x.31↔	Resektion einer Läsion an der Brustwand, komplette Resektion des Sternums, ohne Rekonstruktion
03.53.11↔	Geschlossene Reposition einer Wirbelfraktur mit externer Fixation	34.4x.32↔	Resektion einer Läsion an der Brustwand, komplette Resektion des Sternums, mit Rekonstruktion
03.53.20↔	Offene Reposition einer Wirbelfraktur	34.93↔	Plastische Rekonstruktion an der Pleura
03.59.10↔	Sonstige plastische Rekonstruktion und Operationen an Strukturen des Spinalkanals, Verschluss einer Diastematomyelie	54.95†↔	Inzision des Peritoneums
03.59.11↔	Sonstige plastische Rekonstruktion und Operationen an Strukturen des Spinalkanals, Durchtrennung eines Filum terminale	56.92↔	Implantation eines elektronischen Ureterstimulators
03.59.12↔	Sonstige plastische Rekonstruktion und Operationen an Strukturen des Spinalkanals, Verschluss einer spinalen Fistel	56.93↔	Ersetzen eines elektronischen Ureterstimulators
03.59.13↔	Sonstige plastische Rekonstruktion und Operationen an Strukturen des Spinalkanals, Spinale Duraplastik	56.94↔	Entfernen eines elektronischen Ureterstimulators
03.59.99↔	Sonstige plastische Rekonstruktion und Operationen an Strukturen des Spinalkanals, sonstige	57.96↔	Implantation eines elektronischen Blasenstimulators
03.6↔	Lösung von Adhäsionen an Rückenmark und Nervenwurzeln	57.97↔	Ersetzen eines elektronischen Blasenstimulators
03.71↔	Subarachnoido-peritonealer Shunt am Spinalkanal	57.98↔	Entfernen eines elektronischen Blasenstimulators
03.72↔	Subarachnoido-ureteraler Shunt am Spinalkanal	77.61.10↔	Lokale Resektion von Knochenläsion oder -gewebe an Skapula und Klavikula
03.79↔	Sonstiger Shunt am Spinalkanal	77.61.20↔	Débridement an Skapula und Klavikula
03.93.10↔	Implantation oder Ersetzen der Elektrode(n) eines temporären epiduralen Neurostimulators, Einzelelektrodensystems, Teststimulation	77.69.10↔	Lokale Resektion von Knochenläsion oder -gewebe an Phalangen der Hand
03.93.11↔	Implantation oder Ersetzen der Elektrode(n) eines temporären epiduralen Neurostimulators, Mehrelektrodensystems, Teststimulation	77.69.11↔	Lokale Resektion von Knochenläsion oder -gewebe an Wirbelkörpern
03.93.20↔	Implantation oder Ersetzen der Elektrode(n) eines permanenten epiduralen Neurostimulators, Einzelelektrodensystems, Dauerstimulation, perkutan	77.69.13↔	Lokale Resektion von Knochenläsion oder -gewebe an Phalangen des Fusses
03.93.21↔	Implantation oder Ersetzen der Elektrode(n) eines permanenten epiduralen Neurostimulators, Mehrelektrodensystems, Dauerstimulation, perkutan	77.69.20↔	Débridement an Phalangen der Hand
03.93.22↔	Implantation oder Ersetzen der Elektrode(n) eines permanenten epiduralen Neurostimulators, Einzelelektrodensystems, Dauerstimulation, offen chirurgisch	77.69.21↔	Débridement an der Wirbelsäule
03.93.23↔	Implantation oder Ersetzen der Elektrode(n) eines permanenten epiduralen Neurostimulators, Mehrelektrodensystems, Dauerstimulation, offen chirurgisch	77.69.23↔	Débridement an Phalangen des Fusses
03.93.30↔	Implantation oder Ersetzen einer subduralen Elektrode zur Vorderwurzelstimulation	77.89.10↔	Sonstige partielle Knochenresektion an Phalangen der Hand
03.93.99↔	Implantation oder Ersetzen der Elektrode(n) eines spinalen Neurostimulators, sonstige	77.89.20↔	Sonstige partielle Knochenresektion an einem Wirbel, Densresektion
03.97↔	Revision eines Shunts an den Rückenmarkhäuten	77.89.21↔	Sonstige partielle Knochenresektion an einem Wirbel, Corpus Teile
		77.89.22↔	Sonstige partielle Knochenresektion an einem Wirbel, sonstige Teile
		77.89.40↔	Sonstige partielle Knochenresektion an Phalangen des Fusses
		77.91.11↔	Totale Resektion einer Rippe
		77.91.12↔	Totale Resektion einer Halsrippe
		77.91.13↔	Totale Resektion des Sternums
		78.41.20↔	Sonstige plastische Rekonstruktion an Rippen und Sternum
		78.41.30↔	Sonstige plastische Rekonstruktion an Skapula, Klavikula, Rippen und Sternum, Implantation von vertikalen expandierbaren prothetischen Titanrippen [VEPTR]

78.49.21↔	Wirbelkörperersatz durch Implantat (z.B. bei Kyphose), 1 Wirbelkörper	78.49.4a↔	Komplexe Rekonstruktion der Wirbelsäule (z.B. bei Skoliose) durch wachstumslenkende Epiphyseodese mittels Klammern aus einer Form-Gedächtnis-Legierung [Shape Memory Alloy (SMA)-Staples], 10 Klammern
78.49.22↔	Wirbelkörperersatz durch Implantat (z.B. bei Kyphose), 2 Wirbelkörper	78.49.4b↔	Komplexe Rekonstruktion der Wirbelsäule (z.B. bei Skoliose) durch wachstumslenkende Epiphyseodese mittels Klammern aus einer Form-Gedächtnis-Legierung [Shape Memory Alloy (SMA)-Staples], 11 Klammern
78.49.23↔	Wirbelkörperersatz durch Implantat (z.B. bei Kyphose), 3 Wirbelkörper	78.49.4c↔	Komplexe Rekonstruktion der Wirbelsäule (z.B. bei Skoliose) durch wachstumslenkende Epiphyseodese mittels Klammern aus einer Form-Gedächtnis-Legierung [Shape Memory Alloy (SMA)-Staples], 12 Klammern
78.49.24↔	Wirbelkörperersatz durch Implantat (z.B. bei Kyphose), 4 Wirbelkörper	78.49.4d↔	Komplexe Rekonstruktion der Wirbelsäule (z.B. bei Skoliose) durch wachstumslenkende Epiphyseodese mittels Klammern aus einer Form-Gedächtnis-Legierung [Shape Memory Alloy (SMA)-Staples], 13 und mehr Klammern
78.49.25↔	Wirbelkörperersatz durch Implantat (z.B. bei Kyphose), 5 oder mehr Wirbelkörper	78.49.4e↔	Komplexe Rekonstruktion der Wirbelsäule (z.B. bei Skoliose) durch dorso-ventrale Epiphyseodese
78.49.26↔	Wirbelkörperersatz durch sonstige Materialien (z.B. bei Kyphose), 1 Wirbelkörper	78.49.4f↔	Komplexe Rekonstruktion der Wirbelsäule (z.B. bei Skoliose) durch unilaterale Epiphyseodese mit dorsaler Wirbelfusion
78.49.27↔	Wirbelkörperersatz durch sonstige Materialien (z.B. bei Kyphose), 2 Wirbelkörper	78.49.4g↔	Komplexe Rekonstruktion der Wirbelsäule (z.B. bei Skoliose) durch bilaterale Epiphyseodese mit dorsaler Wirbelfusion
78.49.28↔	Wirbelkörperersatz durch sonstige Materialien (z.B. bei Kyphose), 3 Wirbelkörper	78.49.50↔	Dorsal oder ventral instrumentierte Korrekturspondylodese (z.B. bei Skoliose), n.n.bez.
78.49.29↔	Wirbelkörperersatz (z.B. bei Kyphose), sonstige	78.49.51↔	Dorsal instrumentierte Korrekturspondylodese (z.B. bei Skoliose), nicht primärstabil, 3 bis 6 Segmente
78.49.2a↔	Wirbelkörperersatz durch sonstige Materialien (z.B. bei Kyphose), 4 oder mehr Wirbelkörper	78.49.52↔	Dorsal instrumentierte Korrekturspondylodese (z.B. bei Skoliose), nicht primärstabil, 7 bis 10 Segmente
78.49.31↔	Komplexe Rekonstruktion der Wirbelsäule (z.B. bei Kyphose) durch vorderen Abstützspan	78.49.53↔	Dorsal instrumentierte Korrekturspondylodese (z.B. bei Skoliose), nicht primärstabil, 11 oder mehr Segmente
78.49.32↔	Komplexe Rekonstruktion der Wirbelsäule (z.B. bei Kyphose) durch Kyphektomie (z.B. nach Lindseth-Selzer)	78.49.54↔	Dorsal instrumentierte Korrekturspondylodese (z.B. bei Skoliose), primärstabil, 3 bis 6 Segmente
78.49.33↔	Komplexe Rekonstruktion der Wirbelsäule (z.B. bei Kyphose) durch dorsale Korrektur ohne ventrales Release	78.49.55↔	Dorsal instrumentierte Korrekturspondylodese (z.B. bei Skoliose), primärstabil, 7 bis 10 Segmente
78.49.34↔	Komplexe Rekonstruktion der Wirbelsäule (z.B. bei Kyphose) durch dorsale Korrektur mit ventralem Release	78.49.56↔	Dorsal instrumentierte Korrekturspondylodese (z.B. bei Skoliose), primärstabil, 11 oder mehr Segmente
78.49.35↔	Komplexe Rekonstruktion der Wirbelsäule (z.B. bei Kyphose) durch dorsoventrale Korrektur	78.49.57↔	Ventral instrumentierte Korrekturspondylodese (z.B. bei Skoliose), nicht primärstabil, 3 bis 6 Segmente
78.49.36↔	Kolumnotomie und polysegmentale dorsale Lordosierungsspondylodese (DLS) nach Zielke (z.B. bei Kyphose)	78.49.58↔	Ventral instrumentierte Korrekturspondylodese (z.B. bei Skoliose), nicht primärstabil, 7 bis 10 Segmente
78.49.37↔	Kolumnotomie und transpedikuläre Subtraktionsosteotomie (z.B. nach Thomasen oder Hsu-Yau-Leong) (z.B. bei Kyphose)	78.49.59↔	Dorsal oder ventral instrumentierte Korrekturspondylodese (z.B. bei Skoliose), sonstige
78.49.38↔	Kolumnotomie und monosegmentale zervikothorakale Lordosierungsspondylodese (z.B. nach Mason, Urist oder Simmons) (z.B. bei Kyphose)	78.49.5a↔	Ventral instrumentierte Korrekturspondylodese (z.B. bei Skoliose), nicht primärstabil, 11 oder mehr Segmente
78.49.40↔	Komplexe Rekonstruktion der Wirbelsäule (z.B. bei Skoliose) durch wachstumslenkende Epiphyseodese mittels Klammern aus einer Form-Gedächtnis-Legierung [Shape Memory Alloy (SMA)-Staples], 1 Klammer	78.49.5b↔	Ventral instrumentierte Korrekturspondylodese (z.B. bei Skoliose), primärstabil, 3 bis 6 Segmente
78.49.41↔	Komplexe Rekonstruktion der Wirbelsäule (z.B. bei Skoliose) durch wachstumslenkende Epiphyseodese mittels Klammern aus einer Form-Gedächtnis-Legierung [Shape Memory Alloy (SMA)-Staples], 2 Klammern	78.49.5c↔	Ventral instrumentierte Korrekturspondylodese (z.B. bei Skoliose), primärstabil, 7 bis 10 Segmente
78.49.42↔	Komplexe Rekonstruktion der Wirbelsäule (z.B. bei Skoliose) durch wachstumslenkende Epiphyseodese mittels Klammern aus einer Form-Gedächtnis-Legierung [Shape Memory Alloy (SMA)-Staples], 3 Klammern	78.49.5d↔	Ventral instrumentierte Korrekturspondylodese (z.B. bei Skoliose), primärstabil, 11 oder mehr Segmente
78.49.43↔	Komplexe Rekonstruktion der Wirbelsäule (z.B. bei Skoliose) durch wachstumslenkende Epiphyseodese mittels Klammern aus einer Form-Gedächtnis-Legierung [Shape Memory Alloy (SMA)-Staples], 4 Klammern	78.49.61↔	Dorsal und ventral kombiniert instrumentierte Korrekturspondylodese (z.B. bei Skoliose), nicht primärstabil, 3 bis 6 Segmente
78.49.44↔	Komplexe Rekonstruktion der Wirbelsäule (z.B. bei Skoliose) durch wachstumslenkende Epiphyseodese mittels Klammern aus einer Form-Gedächtnis-Legierung [Shape Memory Alloy (SMA)-Staples], 5 Klammern	78.49.62↔	Dorsal und ventral kombiniert instrumentierte Korrekturspondylodese (z.B. bei Skoliose), nicht primärstabil, 7 bis 10 Segmente
78.49.45↔	Komplexe Rekonstruktion der Wirbelsäule (z.B. bei Skoliose) durch wachstumslenkende Epiphyseodese mittels Klammern aus einer Form-Gedächtnis-Legierung [Shape Memory Alloy (SMA)-Staples], 6 Klammern	78.49.63↔	Dorsal und ventral kombiniert instrumentierte Korrekturspondylodese (z.B. bei Skoliose), nicht primärstabil, 11 oder mehr Segmente
78.49.46↔	Komplexe Rekonstruktion der Wirbelsäule (z.B. bei Skoliose) durch wachstumslenkende Epiphyseodese mittels Klammern aus einer Form-Gedächtnis-Legierung [Shape Memory Alloy (SMA)-Staples], 7 Klammern	78.49.64↔	Dorsal und ventral kombiniert instrumentierte Korrekturspondylodese (z.B. bei Skoliose), primärstabil, 3 bis 6 Segmente
78.49.47↔	Komplexe Rekonstruktion der Wirbelsäule (z.B. bei Skoliose) durch wachstumslenkende Epiphyseodese mittels Klammern aus einer Form-Gedächtnis-Legierung [Shape Memory Alloy (SMA)-Staples], 8 Klammern	78.49.65↔	Dorsal und ventral kombiniert instrumentierte Korrekturspondylodese (z.B. bei Skoliose), primärstabil, 7 bis 10 Segmente
78.49.48↔	Komplexe Rekonstruktion der Wirbelsäule (z.B. bei Skoliose) durch wachstumslenkende Epiphyseodese mittels Klammern aus einer Form-Gedächtnis-Legierung [Shape Memory Alloy (SMA)-Staples], 9 Klammern	78.49.66↔	Dorsal und ventral kombiniert instrumentierte Korrekturspondylodese (z.B. bei Skoliose), primärstabil, 11 oder mehr Segmente
		78.49.69↔	Dorsal und ventral kombiniert instrumentierte Korrekturspondylodese (z.B. bei Skoliose), sonstige
		78.49.71↔	Komplexe Rekonstruktion der Wirbelsäule (z.B. bei Skoliose) durch subkutane Harrington-Instrumentation

78.49.72↔	Komplexe Rekonstruktion der Wirbelsäule (z.B. Skoliose) mittels Implantation von growing rods	80.59.20↔	Sonstige Diskusdestruktion, Reoperation bei Rezidiv
78.49.79↔	Komplexe Rekonstruktion der Wirbelsäule, sonstige	80.59.21↔	Sonstige Diskusdestruktion, Reoperation mit Radikulolyse bei Rezidiv
78.50.31↔	Osteosynthese durch Schrauben an der Wirbelsäule	80.59.30↔	Sonstige Diskusdestruktion, Dekompression mit Nucleoplastik
78.50.32↔	Osteosynthese durch Drahtcerclage an der Wirbelsäule	80.59.40↔	Sonstige Diskusdestruktion, Minimal-invasive Thermomodulation der Bandscheibe
78.50.33↔	Osteosynthese durch Klammersystem an der Wirbelsäule	80.59.50↔	Sonstige Diskusdestruktion, Diskusrekonstruktion mit zellbasierten Bandscheibenersatz
78.50.34↔	Osteosynthese durch Hakenplatten an der Wirbelsäule	80.59.99↔	Sonstige Diskusdestruktion, sonstige
78.50.35↔	Osteosynthese durch Schrauben-Stabsystem an der Wirbelsäule	81.01↔	Spondylodese an Atlas-Axis
78.50.36↔	Osteosynthese durch ventrales Schrauben-Plattensystem an der Wirbelsäule	81.02↔	Sonstige zervikale Spondylodese mit ventralem Zugang
78.50.37↔	Osteosynthese durch dorsales Schrauben-Plattensystem an der Wirbelsäule	81.03↔	Sonstige zervikale Spondylodese mit dorsalem Zugang
78.50.39↔	Osteosyntheseverfahren an der Wirbelsäule, sonstige	81.04↔	Dorsale und dorsolumbale Spondylodese, ventraler Zugang
78.69.11↔	Knochenimplantatentfernung an Phalangen der Hand, (intra-medullärer) Draht, Schraube, Zuggurtung/Cerclage, (winkelstabile) Platte, Fixateur externe, (Blount-)Klammern	81.05↔	Dorsale und dorsolumbale Spondylodese, dorsaler Zugang
78.69.15↔	Knochenimplantatentfernung an anderen näher bezeichneten Knochen, ausser Gesichtsschädelknochen, Entfernung eines Knochen(teil)ersatzes an Phalangen der Hand	81.06↔	Lumbale und lumbosakrale Spondylodese, ventraler Zugang
78.69.18↔	Knochenimplantatentfernung an Phalangen der Hand, sonstiges Osteosynthesematerial	81.07↔	Lumbale und lumbosakrale Spondylodese, intratransversaler Zugang
78.69.21↔	Knochenimplantatentfernung am Becken, Draht, Schraube, Zuggurtung/Cerclage, Fixateur externe, Ringfixateur, (Blount-)Klammern	81.08↔	Lumbale und lumbosakrale Spondylodese, dorsaler Zugang
78.69.22↔	Knochenimplantatentfernung am Becken, (winkelstabile) Platte	81.30↔	Reoperation einer Spondylodese, n.n.bez.
78.69.25↔	Knochenimplantatentfernung an anderen näher bezeichneten Knochen, ausser Gesichtsschädelknochen, Entfernung eines Knochen(teil)ersatzes am Becken	81.31↔	Reoperation einer Spondylodese an Atlas-Axis
78.69.28↔	Knochenimplantatentfernung am Becken, sonstiges Osteosynthesematerial	81.32↔	Reoperation einer sonstigen zervikalen Spondylodese mit ventralem Zugang
78.69.31↔	Knochenimplantatentfernung an Talus und Kalkaneus, (intra-medullärer) Draht, Schraube, Zuggurtung/Cerclage, (winkelstabile) Platte, Fixateur externe, Ringfixateur, (Blount-)Klammern	81.33↔	Reoperation einer sonstigen zervikalen Spondylodese mit dorsalem Zugang
78.69.38↔	Knochenimplantatentfernung an Talus und Kalkaneus, sonstiges Osteosynthesematerial	81.34↔	Reoperation einer dorsalen und dorsolumbalen Spondylodese, ventraler Zugang
78.69.41↔	Knochenimplantatentfernung an Phalangen des Fusses, (intra-medullärer) Draht, Schraube, Zuggurtung/Cerclage, (winkelstabile) Platte, Fixateur externe, (Blount-)Klammern	81.35↔	Reoperation einer dorsalen und dorsolumbalen Spondylodese, dorsaler Zugang
78.69.45↔	Knochenimplantatentfernung an anderen näher bezeichneten Knochen, ausser Gesichtsschädelknochen, Entfernung eines Knochen(teil)ersatzes an Phalangen des Fusses	81.36↔	Reoperation einer lumbalen und lumbosakralen Spondylodese, ventraler Zugang
78.69.48↔	Knochenimplantatentfernung an Phalangen des Fusses, sonstiges Osteosynthesematerial	81.37↔	Reoperation einer lumbalen und lumbosakralen Spondylodese, intratransversaler Zugang
78.69.51↔	Knochenimplantatentfernung an anderen näher bezeichneten Knochen, Draht, Zuggurtung/Cerclage, Blount-Klammern	81.38↔	Reoperation einer lumbalen und lumbosakralen Spondylodese, dorsaler Zugang
78.69.52↔	Knochenimplantatentfernung an anderen näher bezeichneten Knochen, Schraube, (winkelstabile) Platte, dynamische Kompressionsschraube, intra-medullärer Draht, Marknagel, Marknagel mit Gelenkkomponente, Verriegelungsnagel, Transfixationsnagel, Fixateur externe	81.39↔	Reoperation einer Spondylodese, n.a.klass.
78.69.53↔	Knochenimplantatentfernung an anderen näher bezeichneten Knochen, Winkelplatte/Kondylenplatte	81.62.00↔	Spondylodese oder Reoperation einer Spondylodese von 2-3 Wirbeln, n.n.bez.
78.69.55↔	Knochenimplantatentfernung an anderen näher bezeichneten Knochen, ausser Gesichtsschädelknochen, Entfernung eines Knochen(teil)ersatzes an sonstigen näher bezeichneten Knochen	81.62.10↔	Spondylodese von 2 Wirbeln, dorsal
78.69.58↔	Knochenimplantatentfernung an anderen näher bezeichneten Knochen, sonstiges Osteosynthesematerial	81.62.11↔	Spondylodese von 2 Wirbeln, dorsal und ventral kombiniert, interkorporell
78.69.61↔	Entfernung von Osteosynthesematerial an Wirbelsäule	81.62.12↔	Spondylodese von 2 Wirbeln, ventral, interkorporell
78.69.65↔	Knochenimplantatentfernung an anderen näher bezeichneten Knochen, ausser Gesichtsschädelknochen, Entfernung eines Knochen(teil)ersatzes an der Wirbelsäule	81.62.13↔	Spondylodese von 2 Wirbeln, dorsal, dynamisch
78.69.71↔	Arthroskopische Entfernung von Osteosynthesematerial	81.62.20↔	Spondylodese von 3 Wirbeln, dorsal
80.51.10↔	Exzision eines Discus intervertebralis, offen chirurgisch	81.62.21↔	Spondylodese von 3 Wirbeln, dorsal und ventral kombiniert, interkorporell
80.51.11↔	Exzision zweier Disci intervertebrales, offen chirurgisch	81.62.22↔	Spondylodese von 3 Wirbeln, ventral, interkorporell
80.51.12↔	Exzision dreier oder mehr Disci intervertebrales, offen chirurgisch	81.62.23↔	Spondylodese von 3 Wirbeln, dorsal, dynamisch
80.51.20↔	Exzision eines Discus intervertebralis, perkutan mit Endoskopie	81.62.99↔	Spondylodese oder Reoperation einer Spondylodese von 2-3 Wirbeln, sonstige
80.51.99↔	Exzision eines Discus intervertebralis, sonstige	81.63.00↔	Spondylodese oder Reoperation einer Spondylodese von 4-8 Wirbeln, n.n.bez.
80.52↔	Intervertebrale Chemonukleolyse	81.63.10↔	Spondylodese von 4 - 6 Wirbeln, dorsal
80.59.10↔	Sonstige Diskusdestruktion, Entfernung eines freien Sequesters	81.63.11↔	Spondylodese von 4 - 6 Wirbeln, dorsal und ventral kombiniert, interkorporell
		81.63.12↔	Spondylodese von 4 - 6 Wirbeln, ventral, interkorporell
		81.63.13↔	Spondylodese von 4 - 6 Wirbeln, dorsal, dynamisch
		81.63.20↔	Spondylodese von 7 - 8 Wirbeln, dorsal
		81.63.21↔	Spondylodese von 7 - 8 Wirbeln, dorsal und ventral kombiniert, interkorporell
		81.63.22↔	Spondylodese von 7 - 8 Wirbeln, ventral, interkorporell
		81.63.23↔	Spondylodese von 7 - 8 Wirbeln, dorsal, dynamisch
		81.63.99↔	Spondylodese oder Reoperation einer Spondylodese von 4-8 Wirbeln, sonstige
		81.64.00↔	Spondylodese oder Reoperation einer Spondylodese von 9 oder mehr Wirbeln, n.n.bez.
		81.64.10↔	Spondylodese von 9 oder mehr Wirbeln, dorsal
		81.64.11↔	Spondylodese von 9 oder mehr Wirbeln, dorsal und ventral kombiniert, interkorporell
		81.64.99↔	Spondylodese oder Reoperation einer Spondylodese von 9 oder mehr Wirbeln, sonstige
		81.65.10↔	Vertebroplastik, 1 Wirbelkörper
		81.65.11↔	Vertebroplastik, 2 Wirbelkörper

81.65.12↔	Vertebroplastik, 3 Wirbelkörper	84.66.20↔	Revision von künstlicher Diskusprothese, zervikal
81.65.13↔	Vertebroplastik, 4 und mehr Wirbelkörper	84.66.99↔	Revision oder Ersetzen von künstlicher Diskusprothese, zervikal, sonstige
81.65.99↔	Vertebroplastik, sonstige	84.67↔	Revision oder Ersetzen von künstlicher Diskusprothese, thorakal
81.66.10↔	Kyphoplastik, 1 Wirbelkörper	84.68.10↔	Ersetzen von künstlicher Diskusprothese, lumbosakral
81.66.11↔	Kyphoplastik, 2 Wirbelkörper	84.68.20↔	Revision von künstlicher Diskusprothese, lumbosakral
81.66.12↔	Kyphoplastik, 3 Wirbelkörper	84.68.99↔	Revision oder Ersetzen von künstlicher Diskusprothese, lumbosakral, sonstige
81.66.13↔	Kyphoplastik, 4 und mehr Wirbelkörper	84.69.10↔	Ersetzen von künstlicher Diskusprothese
81.66.99↔	Kyphoplastik, sonstige	84.69.20↔	Revision von künstlicher Diskusprothese
84.51.10↔	Einsetzen von interkorporellen Cages, 1 Segment	84.69.99↔	Revision oder Ersetzen von künstlicher Diskusprothese, sonstige
84.51.11↔	Einsetzen von interkorporellen Cages, 2 Segmente	84.81.20↔	Revision von interspinösen Implantaten
84.51.12↔	Einsetzen von interkorporellen Cages, 3 Segmente	84.81.99↔	Revision von interspinösen Implantaten, sonstige
84.51.13↔	Einsetzen von interkorporellen Cages, 4 oder mehr Segmente	84.82↔	Einsetzen oder Ersetzen von Vorrichtung(en) zur dynamischen Stabilisierung mit Pedikelschrauben
84.51.99↔	Einsetzen von interkorporellen Implantaten, sonstige	84.83↔	Revision von Vorrichtung(en) zur dynamischen Stabilisierung mit Pedikelschrauben
84.60↔	Einsetzen von Diskusprothese, nicht näher bezeichnet	84.84↔	Einsetzen oder Ersetzen von Facettengelenksprothesen
84.61↔	Einsetzen von partieller Diskusprothese, zervikal	84.85↔	Revision von Facettengelenksprothesen
84.62↔	Einsetzen von totaler Diskusprothese, zervikal		
84.63↔	Einsetzen von Diskusprothese, thorakal		
84.64↔	Einsetzen von partieller Diskusprothese, lumbosakral		
84.65↔	Einsetzen von totaler Diskusprothese, lumbosakral		
84.66.10↔	Ersetzen von künstlicher Diskusprothese, zervikal		

ADRG B20**Kraniotomie oder grosse Wirbelsäulen-Operation**

Mindestens eine Prozedur in Tabelle B20-3

DRG B20A**Kraniotomie oder grosse Wirbelsäulen-Operation mit komplexer Prozedur, Alter < 16 Jahre oder mit intraoperativem neurophysiologischen Monitoring**

(Mindestens eine Prozedur in Tabelle B20-4 und Prozedur in Tabelle B20-5 oder mindestens eine Prozedur in Tabelle B20-6 oder Hauptdiagnose in Tabelle B20-1) und (Alter < 16 Jahre oder Prozedur in Tabelle B20-7 oder Hauptdiagnose in Tabelle B20-1)

DRG B20B**Kraniotomie oder grosse Wirbelsäulen-Operation mit komplexer Prozedur, Alter > 15 Jahre**

Mindestens eine Prozedur in Tabelle B20-4 und Prozedur in Tabelle B20-5 oder mindestens eine Prozedur in Tabelle B20-6 oder Hauptdiagnose in Tabelle B20-1

DRG B20C**Kraniotomie oder grosse Wirbelsäulen-Operation, Alter < 3 Jahre oder mit komplexer Diagnose**

Alter < 3 Jahre oder keine Hauptdiagnose in Tabelle B20-2

DRG B20D**Kraniotomie oder grosse Wirbelsäulen-Operation, Alter > 2 Jahre**01
B20**Hauptdiagnose B20-1**

I60.0	SubarachBlutung, von Karotissiphon/-bifurkation ausgeh	I61.0	Intrazereb Blutung Großhirnhemisphäre, subkortikal
I60.1	SubarachBlutung, von A cerebri media ausgehend	I61.1	Intrazereb Blutung Großhirnhemisphäre, kortikal
I60.2	SubarachBlutung, von A communicans ant ausgehend	I61.2	Intrazereb Blutung Großhirnhemisphäre, nnbez
I60.3	SubarachBlutung, von A communicans post ausgehend	I61.3	Intrazerebrale Blutung Hirnstamm
I60.4	SubarachBlutung, von A basilaris ausgehend	I61.4	Intrazerebrale Blutung Kleinhirn
I60.5	SubarachBlutung, von A vertebralis ausgehend	I61.5	Intrazerebrale intraventrikuläre Blutung
I60.6	SubarachBlutung, von sonst intrakran Aa ausgehend	I61.6	Intrazerebrale Blutung an mehreren Lok
I60.7	SubarachBlutung, von nnbez intrakran A ausgehend	I61.8	Sonstige intrazerebrale Blutung
I60.8	Sonstige Subarachnoidalblutung	I61.9	Intrazerebrale Blutung, nnbez
I60.9	Subarachnoidalblutung, nnbez		

Hauptdiagnose B20-2

I62.00	Subdurale Blutung (nichttraumatisch): Akut	S02.8	Frakturen sonst Schädel- u Gesichtsschädelknochen
I62.01	Subdurale Blutung (nichttraumatisch): Subakut	S02.9	Fraktur Schädel- u Gesichtsschädelknochen, Teil nnbez
I62.02	Subdurale Blutung (nichttraumatisch): Chronisch	S06.0	Gehirnerschütterung
I62.09	Subdurale Blutung (nichttraumatisch): N.n.b	S06.1	Traumatisches Hirnödem
S02.0	Schädeldachfraktur	S06.20	Diffuse Hirn- u Kleinhirnverletzung, nnbez
S02.1	Schädelbasisfraktur	S06.23	Multiple intrazerebrale u zerebellare Hämatome
S02.3	Fraktur Orbitaboden	S06.28	Sonstige diffuse Hirn-/Kleinhirnverletzungen
S02.7	Multiple Frakturen Schädel- u Gesichtsschädelknochen	S06.30	Umschriebene Hirn-/Kleinhirnverletzung, nnbez

S06.31	Umschriebene Hirnkontusion	S06.4	Epidurale Blutung
S06.32	Umschriebene Kleinhirnkontusion	S06.5	Traumatische subdurale Blutung
S06.33	Umschriebenes zerebrales Hämatom	S06.6	Traumatische subarachnoidale Blutung
S06.34	Umschriebenes zerebellares Hämatom	S06.8	Sonstige intrakranielle Verletzungen
S06.38	Sonst umschriebene Hirn-/Kleinhirnverletzungen	S06.9	Intrakranielle Verletzung, nnbez

Prozedur B20-3

00.65.00↔	Perkutanes Einsetzen von sonstigem(n) intrakraniellen vaskulären Stent(s), n.n.bez.	01.25.00↔	Sonstige Kraniektomie, n.n.bez.
00.65.11↔	Perkutanes transluminale Einsetzen von intrakraniellen vaskulären Mikrostent(s)	01.25.10↔	Sonstige Kraniektomie mit Dekompression
00.65.99↔	Perkutanes Einsetzen von sonstigem(n) intrakraniellen vaskulären Stent(s), sonstige	01.25.11↔	Sonstige Kraniektomie zur Entleerung eines epiduralen Hämatoms
01.12.00↔	Offene Biopsie an den Hirnhäuten, n.n.bez.	01.25.12↔	Sonstige Kraniektomie zur Entleerung eines epiduralen Empyems
01.12.10↔	Stereotaktische offene Biopsie an den Hirnhäuten	01.25.13↔	Sonstige Kraniektomie zur Entfernung eines Fremdkörpers aus Schädelknochen oder Epiduralraum
01.12.99↔	Offene Biopsie an den Hirnhäuten, sonstige	01.25.14↔	Sonstige Kraniektomie mit Einlegen von alloplastischem Material oder eines Medikamententrägers in den Schädelknochen oder Epiduralraum
01.14.00↔	Offene Biopsie am Gehirn, n.n.bez.	01.25.19↔	Sonstige Kraniektomie zur Drainage epiduraler Flüssigkeit oder aus sonstigen Gründen
01.14.10↔	Stereotaktische offene Biopsie am Gehirn	01.25.20↔	Sonstige Kraniektomie, Rekraniektomie mit Einbringen einer Drainage
01.14.99↔	Offene Biopsie am Gehirn, sonstige	01.25.21↔	Sonstige Kraniektomie, Rekraniektomie zur Entfernung von alloplastischem Material oder eines Medikamententrägers aus dem Schädelknochen oder Epiduralraum
01.15↔	Biopsie am Schädel	01.25.99↔	Sonstige Kraniektomie, sonstige
01.21↔	Inzision und Drainage an den kranialen Sinus	01.26↔	Einsetzen und Ersetzen eines Katheters in die Schädelhöhle oder Hirngewebe
01.22↔	Entfernen der Elektrode(n) eines intrakraniellen Neurostimulators	01.29.00↔	Revision (ohne Ersetzen) von Katheter(n) aus Schädelhöhle oder Hirngewebe, n.n.bez.
01.23.00↔	Rekraniotomie, n.n.bez.	01.29.10↔	Stereotaktische Revision (ohne Ersetzen) von intrazerebralen Kathetern zur intraventrikulären Infusion
01.23.10↔	Rekraniotomie mit Einbringen einer Drainage	01.29.99↔	Revision (ohne Ersetzen) von Katheter(n) aus Schädelhöhle oder Hirngewebe, sonstige
01.23.20↔	Rekraniotomie mit Entfernen von alloplastischem Material oder Medikamententrägers aus dem Schädelknochen	01.31.00↔	Inzision an den Hirnhäuten, n.n.bez.
01.23.21↔	Rekraniotomie mit Entfernen von alloplastischem Material oder Medikamententräger aus dem Epiduralraum	01.31.10↔	Inzision an den Hirnhäuten zur Entleerung eines subduralen Hämatoms (Hygroms)
01.23.29↔	Rekraniotomie mit Entfernen von sonstigen Material	01.31.11↔	Inzision an den Hirnhäuten zur Entleerung eines subduralen Empyems
01.23.99↔	Rekraniotomie, sonstige	01.31.20↔	Inzision an den Hirnhäuten zur Drainage von subduraler und subarachnoidaler Flüssigkeit
01.24.00↔	Sonstige Kraniotomie, n.n.bez.	01.31.99↔	Inzision an den Hirnhäuten, sonstige
01.24.10↔	Sonstige Kraniotomie mit Dekompression	01.32.00↔	Lobotomie und Traktotomie, n.n.bez.
01.24.11↔	Sonstige Kraniotomie zur Entleerung eines epiduralen Hämatoms	01.32.10↔	Lobotomie und Traktotomie, Zingulotomie
01.24.12↔	Sonstige Kraniotomie zur Entleerung eines epiduralen Empyems	01.32.11↔	Lobotomie und Traktotomie, Subpiale Transsektion
01.24.13↔	Sonstige Kraniotomie, Einlegen von alloplastischem Material oder Medikamententrägers in den Schädelknochen oder Epiduralraum	01.32.12↔	Lobotomie und Traktotomie, Multiple Lobotomien
01.24.14↔	Sonstige Kraniotomie, Entfernung von alloplastischem Material oder Medikamententrägers aus Schädelknochen oder Epiduralraum	01.32.20↔	Lobotomie und Traktotomie, Stereotaktische Unterbrechung von Bahnsystemen
01.24.15↔	Sonstige Kraniotomie, Entfernung eines Fremdkörpers aus Schädelknochen oder Epiduralraum	01.32.99↔	Lobotomie und Traktotomie, sonstige
01.24.16↔	Sonstige Kraniotomie, sonstige Drainage epiduraler Flüssigkeit oder aus sonstigen Gründen	01.39.00↔	Sonstige Inzision am Gehirn, n.n.bez.
01.24.20↔	Kraniotomie der Kalotte als Zugang, n.n.bez.	01.39.10↔	Sonstige Inzision am Gehirn zur Entleerung eines intrazerebralen Hämatoms
01.24.22↔	Stereotaktisch geführte Schädelöffnung über die Kalotte als Zugang	01.39.11↔	Sonstige Inzision am Gehirn zur Entleerung eines intrazerebralen Abszesses
01.24.29↔	Kraniotomie der Kalotte als Zugang, sonstige	01.39.19↔	Sonstige Inzision am Gehirn, Entleerung von sonstiger intrazerebraler Flüssigkeit
01.24.30↔	Zugang zur Schädelbasis, n.n.bez.	01.39.20↔	Sonstige Inzision am Gehirn, Stereotaktische Entleerung eines intrakraniellen Hämatoms
01.24.31↔	Zugang zur Schädelbasis, transoral	01.39.21↔	Sonstige Inzision am Gehirn, Stereotaktische Entleerung eines intrakraniellen Abszesses
01.24.32↔	Zugang zur Schädelbasis, transoral mit Spaltung des weichen Gaumens	01.39.29↔	Sonstige Inzision am Gehirn, Stereotaktische Entleerung sonstiger intrakranieller Flüssigkeit
01.24.33↔	Zugang zur Schädelbasis, transoral mit Spaltung des weichen und harten Gaumens	01.39.30↔	Sonstige Inzision am Gehirn, Entfernung eines intrazerebralen Fremdkörpers
01.24.34↔	Zugang zur Schädelbasis, transsphenoidal	01.39.40↔	Anlegen einer externen Drainage am Liquorsystem (z.B. ventrikulär, zisternal, subdural)
01.24.35↔	Zugang zur Schädelbasis, transethmoidal	01.39.41↔	Anlegen eines Reservoirs am Liquorsystem (z.B. ventrikulär, zisternal, subdural)
01.24.36↔	Zugang zur Schädelbasis, transmastoidal	01.39.42↔	Entfernen eines Reservoirs am Liquorsystem (z.B. ventrikulär, zisternal, subdural)
01.24.37↔	Zugang zur Schädelbasis, translabyrinthär	01.39.50↔	Entfernung eines intrakraniellen Implantats
01.24.38↔	Zugang zur Schädelbasis, transpyramidal		
01.24.39↔	Zugang zur Schädelbasis, sonstige		
01.24.3a↔	Zugang zur Schädelbasis, transkondylär		
01.24.3b↔	Zugang zur Schädelbasis, transorbital		
01.24.3c↔	Zugang zur Schädelbasis, mit Le-Fort-I-Osteotomie		
01.24.3d↔	Zugang zur Schädelbasis, transnasal-transcribiform		
01.24.3e↔	Zugang zur Schädelbasis, transnasal-transclival		
01.24.3f↔	Zugang zur Schädelbasis, transoral-transclival		
01.24.3g↔	Zugang zur Schädelbasis, transnasal-transpterygoidal		
01.24.99↔	Sonstige Kraniotomie, sonstige		

01.39.99↔	Sonstige Inzision am Gehirn, sonstige	02.11↔	Einfache Naht an der Dura mater des Gehirns
01.41↔	Operationen am Thalamus	02.12.00↔	Sonstige Rekonstruktion an den Hirnhäuten, n.n.bez.
01.42↔	Operationen am Globus pallidum	02.12.10↔	Sonstige Rekonstruktion an den Hirnhäuten ohne Kranioplastik
01.51.00↔	Exzision von Läsion oder Gewebe an den Hirnhäuten, n.n.bez.	02.12.20↔	Sonstige Rekonstruktion an den Hirnhäuten mit Kranioplastik
01.51.10↔	Exzision von Tumorgewebe an den Hirnhäuten mit Präparation von infiltriertem Nachbargewebe	02.12.21↔	Sonstige Duraplastik mit Kranioplastik an der Konvexität
01.51.99↔	Exzision von Läsion oder Gewebe an den Hirnhäuten, sonstige	02.12.22↔	Sonstige Duraplastik mit Kranioplastik am kraniozervikalen Übergang
01.52.00↔	Hemisphärektomie, n.n.bez.	02.12.31↔	Duraplastik an der Frontobasis mit gestieltem Lappen
01.52.10↔	Hemisphärektomie, hirneigenes intrazerebrales Tumorgewebe	02.12.99↔	Sonstige Rekonstruktion an den Hirnhäuten, sonstige
01.52.11↔	Hemisphärektomie, nicht hirneigenes intrazerebrales Tumorgewebe	02.13↔	Ligatur eines Gefässes der Hirnhäute
01.52.99↔	Hemisphärektomie, sonstige	02.14↔	Exzision am Plexus chorioideus
01.53.00↔	Lobektomie am Gehirn, n.n.bez.	02.2↔	Ventrikulostomie
01.53.10↔	Lobektomie am Gehirn, hirneigenes intrazerebrales Tumorgewebe	02.31↔	Ventrikelshunt zu Strukturen in Kopf und Hals
01.53.11↔	Lobektomie am Gehirn, nicht hirneigenes intrazerebrales Tumorgewebe	02.32↔	Ventrikelshunt zum Kreislaufsystem
01.53.99↔	Lobektomie am Gehirn, sonstige	02.33↔	Ventrikelshunt zur Thoraxhöhle
01.59.00↔	Sonstige Exzision oder Destruktion von Läsion oder Gewebe am Gehirn, n.n.bez.	02.34↔	Ventrikelshunt zu Bauchhöhle und Bauchorganen
01.59.10↔	Sonstige Exzision von hirneigenem intrazerebralem Tumorgewebe am Gehirn	02.35↔	Ventrikelshunt zum Harnwegssystem
01.59.11↔	Sonstige Exzision von nicht hirneigenem intrazerebralem Tumorgewebe am Gehirn	02.39↔	Sonstige Operationen zum Einrichten einer Ventrikeldrainage
01.59.12↔	Sonstige Exzision von Läsion oder Gewebe am Gehirn, Débridement einer Kontusion am Gehirn	02.41.00↔	Spülung und Exploration eines Ventrikelshunts, n.n.bez.
01.59.19↔	Sonstige Exzision von Läsion oder Gewebe am Gehirn, sonstige	02.41.10↔	Spülung und Exploration eines Ventrikelshunts, zentraler Teil
01.59.20↔	Sonstige Destruktion von hirneigenem intrazerebralem Tumorgewebe am Gehirn	02.41.20↔	Spülung und Exploration eines Ventrikelshunts, peripherer Teil
01.59.21↔	Sonstige Destruktion von nicht hirneigenem intrazerebralem Tumorgewebe am Gehirn	02.41.99↔	Spülung und Exploration eines Ventrikelshunts, sonstige
01.59.29↔	Sonstige Destruktion von Läsion oder Gewebe am Gehirn, sonstige	02.42.00↔	Ersetzen eines Ventrikelshunts, n.n.bez.
01.59.99↔	Sonstige Exzision oder Destruktion von Läsion oder Gewebe am Gehirn, sonstige	02.42.10↔	Ersetzen eines Ventrikelshunts, zentraler Teil
01.6x.10↔	Exzision und Destruktion von Tumorgewebe an der Schädelbasis	02.42.20↔	Ersetzen eines Ventrikelshunts, peripherer Teil
01.6x.11↔	Exzision und Destruktion von Tumorgewebe an der Kalotte	02.42.99↔	Ersetzen eines Ventrikelshunts, sonstige
01.6x.20↔	Exzision und Destruktion vom sonstigem erkrankten Gewebe an der Schädelbasis	02.43↔	Entfernen eines Ventrikelshunts
01.6x.21↔	Exzision und Destruktion von sonstigem erkrankten Gewebe an der Kalotte	02.51.00↔	Synangiose, n.n.bez.
01.6x.22↔	Exzision und Destruktion von sonstigem erkrankten Gewebe an der Kalotte mit Hirnhäuten	02.51.11↔	EDAS (Encephalo-duro-arterio-synangiose)
02.01↔	Eröffnen einer Schädelnaht	02.51.12↔	EDS (Encephalo-duro-synangiose), Auflegen von invertierter Dura auf Grosshirnrinde
02.02↔	Elevation von Frakturfragmenten vom Schädel	02.51.13↔	EDS (Encephalo-duro-synangiose), Auflegen einer Arterie sowie invertierter Dura auf die Grosshirnrinde
02.03↔	Bildung eines Schädelknochenlappens	02.51.14↔	EMS (Encephalo-myo-synangiose)
02.04.00↔	Knochen transplantation an den Schädel, n.n.bez.	02.51.15↔	EGPS (Encephalo-galea-periost-synangiose)
02.04.10↔	Knochen transplantation an den Schädel, Schädeldach	02.51.99↔	Synangiose, sonstige
02.04.99↔	Knochen transplantation an den Schädel, sonstige	02.91↔	Lösung von kortikalen Adhäsionen
02.05.00↔	Einsetzen einer Schädelknochenplatte, n.n.bez.	02.92↔	Plastische Rekonstruktion am Gehirn
02.05.10↔	Einsetzen eines CAD-Implantats an Hirnschädel ohne Beteiligung des Gesichtsschädels, einfacher Defekt	02.93.00↔	Implantation oder Ersetzen der Elektrode(n) eines intrakraniellen Neurostimulators, n.n.bez.
02.05.11↔	Einsetzen eines CAD-Implantats an Hirnschädel ohne Beteiligung des Gesichtsschädels, grosser oder komplexer Defekt	02.93.10↔	Implantation oder Ersetzen von temporären Mikroelektroden zur monolokulären Ableitung und Stimulation
02.05.20↔	Einsetzen eines CAD-Implantats an Hirnschädel mit Beteiligung von Orbita, Temporalregion oder frontalem Sinus, bis zu 2 Regionen	02.93.11↔	Implantation oder Ersetzen von temporären Mikroelektroden zur multilokulären Ableitung und Stimulation
02.05.30↔	Einsetzen eines CAD-Implantats an Hirnschädel mit Beteiligung multipler Regionen des Gesichtsschädels, ab 3 Regionen	02.93.20↔	Implantation oder Ersetzen von permanenten Mikroelektroden zur monolokulären Ableitung und Stimulation
02.05.41↔	Wiedereinsetzen einer autologen Schädelknochenplatte	02.93.21↔	Implantation oder Ersetzen von permanenten Mikroelektroden zur multilokulären Ableitung und Stimulation
02.05.99↔	Einsetzen einer Schädelknochenplatte, sonstige	02.93.99↔	Implantation oder Ersetzen der Elektrode(n) eines intrakraniellen Neurostimulators, sonstige
02.06.00↔	Sonstige Osteoplastik am Schädel, n.n.bez.	02.96↔	Einsetzen einer sphenoidalen Elektrode
02.06.10↔	Frontoorbitale Kranioplastik zur Verlagerung	02.99.10↔	Stereotaktische Eingriffe am Liquorsystem
02.06.20↔	Rekonstruktion des Hirnschädels ohne Beteiligung des Gesichtsschädels, mit einfachem Implantat (Knochenzement, alloplastisches Material)	02.99.11↔	Stereotaktische Implantation und Explantation von radioaktivem Material als selbständiger Eingriff
02.06.30↔	Rekonstruktion von Hirn- und Gesichtsschädel, mit einfachem Implantat (Knochenzement, alloplastisches Material)	02.99.12↔	Stereotaktische Implantation von Gewebe an Schädel, Gehirn und Hirnhäuten
02.06.99↔	Sonstige Osteoplastik am Schädel (Kranioplastik), sonstige	02.99.13↔	Stereotaktische Instillation von Medikamenten als selbständiger Eingriff
02.07↔	Entfernen einer Schädelknochenplatte	02.99.14↔	Stereotaktische Implantation, Revision oder Wechsel von intrazerebralen Kathetern zur intraventrikulären Infusion
		02.99.20↔	Umwandlung eines Liquorshunts (oder Hirnwasserableitung) in eine Mehrfachableitung
		02.99.29↔	Sonstige Revision und Entfernung von Liquorableitungen
		02.99.30↔	Implantation oder Wechsel einer intrakraniellen Messsonde
		02.99.31↔	Revision (ohne Wechsel) einer intrakraniellen Messsonde
		02.99.40↔	Implantation oder Wechsel einer Neuroprothese
		02.99.41↔	Revision (ohne Wechsel) einer Neuroprothese
		02.99.50↔	Implantation und Entfernung eines Katheter-Ballon-Systems zur intrazerebralen Brachytherapie
		02.99.70↔	Revision (ohne Ersetzen) der Elektroden eines intrakraniellen Neurostimulators, n.n.bez.

02.99.71↔	Revision (ohne Ersetzen) der Elektroden eines intrakraniellen Neurostimulators, stereotaktisch, permanentes Einzelelektrodensystem zur Dauerstimulation	16.52.99↔	Sonstige Exenteration der Orbita mit therapeutischem Entfernen von Orbitaknochen
02.99.72↔	Revision (ohne Ersetzen) der Elektroden eines intrakraniellen Neurostimulators, stereotaktisch, permanentes Mehrelektrodensystem zur Dauerstimulation	16.59.00↔	Sonstige Exenteration der Orbita, n.n.bez.
02.99.79↔	Revision (ohne Ersetzen) der Elektroden eines intrakraniellen Neurostimulators, sonstige	16.59.10↔	Sonstige Exenteration der Orbita, mit Erhalt der Lidhaut
02.99.90↔	Sonstige stereotaktische Operationen an Schädel, Gehirn und Hirnhäuten	16.59.11↔	Sonstige Exenteration der Orbita, ohne Erhalt der Lidhaut
04.01.00↔	Exzision eines Akustikusneurinoms, n.n.bez.	16.59.99↔	Sonstige Exenteration der Orbita, sonstige
04.01.10↔	Exzision eines Akustikusneurinoms durch Kraniotomie	16.63↔	Revision einer E nukleationstasche mit Transplantat
04.01.11↔	Exzision eines Akustikusneurinoms, Translabirynthärer Zugang	16.64↔	Sonstige Revision einer E nukleationstasche
04.01.99↔	Exzision eines Akustikusneurinoms, sonstige	16.66↔	Sonstige Revision einer Exenterationshöhle
04.41↔	Dekompression an der Wurzel des N. trigeminus	18.71.00↔	Ohrmuschelaufbau, n.n.bez.
07.13.00↔	Biopsie an der Hypophyse, transfrontaler Zugang, n.n.bez.	18.71.10↔	Ohrmuschelaufbau, partiell, n.n.bez.
07.13.10↔	Geschlossene [perkutane] [Nadel-] Biopsie an der Hypophyse durch transfrontalen Zugang	18.71.11↔	Ohrmuschelaufbau, partiell mit Gewebeexpander
07.13.11↔	Offene Biopsie an der Hypophyse durch transfrontalen Zugang	18.71.12↔	Ohrmuschelaufbau, partiell mit Galealappen
07.13.12↔	Stereotaktische Biopsie an der Hypophyse durch transfrontalen Zugang	18.71.13↔	Ohrmuschelaufbau, partiell mit Knorpeltransplantat
07.13.99↔	Biopsie an der Hypophyse, transfrontaler Zugang, sonstige	18.71.14↔	Ohrmuschelaufbau, partiell mit mikrovaskulärem Lappen
07.14.00↔	Biopsie an der Hypophyse, transsphenoidaler Zugang, n.n.bez.	18.71.19↔	Ohrmuschelaufbau, partiell, sonstige
07.14.10↔	Geschlossene [perkutane] [Nadel-] Biopsie an der Hypophyse durch transsphenoidalen Zugang	18.71.20↔	Ohrmuschelaufbau, total, n.n.bez.
07.14.11↔	Offene Biopsie an der Hypophyse durch transsphenoidalen Zugang	18.71.21↔	Ohrmuschelaufbau, total mit Gewebeexpander
07.14.12↔	Stereotaktische Biopsie an der Hypophyse durch transsphenoidalen Zugang	18.71.22↔	Ohrmuschelaufbau, total mit Galealappen
07.14.99↔	Biopsie an der Hypophyse, transsphenoidaler Zugang, sonstige	18.71.23↔	Ohrmuschelaufbau, total mit Knorpeltransplantat
07.15↔	Biopsie an der Hypophyse, nicht näher bezeichneter Zugang	18.71.24↔	Ohrmuschelaufbau, total mit mikrovaskulärem Lappen
07.17.00↔	Biopsie am Corpus pineale, n.n.bez.	18.71.29↔	Ohrmuschelaufbau, total, sonstige
07.17.10↔	Geschlossene [perkutane] [Nadel-] Biopsie am Corpus pineale	18.71.30↔	Implantation von alloplastischen Materialien beim Aufbau einer Ohrmuschel
07.17.11↔	Offene Biopsie am Corpus pineale	18.71.99↔	Ohrmuschelaufbau, sonstige
07.17.12↔	Stereotaktische Biopsie am Corpus pineale	19.11↔	Stapedektomie und Stapesplastik mit Einpassen einer Stapesprothese
07.17.99↔	Biopsie am Corpus pineale, sonstige	19.19.00↔	Sonstige Stapedektomie und Stapesplastiken, n.n.bez.
07.51↔	Exploration im Gebiet des Corpus pineale	19.19.10↔	Stapedotomie mit Einpassen einer autogenen Stapes-Prothese (Inkus-Stapedotomie)
07.52↔	Inzision am Corpus pineale	19.19.11↔	Stapedotomie mit Einpassen einer alloplastischen Stapes-Prothese (Inkus-Stapedotomie)
07.53↔	Partielle Exzision des Corpus pineale	19.19.12↔	Malleo-Stapedotomie
07.54↔	Totale Exzision des Corpus pineale	19.19.99↔	Sonstige Stapedektomie und Stapesplastiken, sonstige
07.59↔	Sonstige Operationen am Corpus pineale	19.21↔	Revision einer Stapedotomie, Stapedektomie und Stapesplastik mit Inkus-Ersatz
07.61↔	Partielle Exzision der Hypophyse, transfrontaler Zugang	19.29.00↔	Sonstige Revision einer Stapedotomie, Stapedektomie und Stapesplastik, n.n. bez.
07.62↔	Partielle Exzision an der Hypophyse, transsphenoidaler Zugang	19.29.10↔	Sonstige Revision einer Stapedotomie und Stapedektomie mit Stapes-Prothese
07.63↔	Partielle Exzision an der Hypophyse, nicht näher bezeichneter Zugang	19.29.11↔	Sonstige Revision einer Stapedotomie und Stapedektomie mit autogener Stapes-Prothese
07.64↔	Totale Exzision der Hypophyse, transfrontaler Zugang	19.29.12↔	Sonstige Revision einer Stapedotomie und Stapedektomie mit alloplastischer Stapes-Prothese
07.65↔	Totale Exzision der Hypophyse, transsphenoidaler Zugang	19.29.13↔	Sonstige Revision einer Stapesplastik (ohne Inkus-Ersatz)
07.68↔	Totale Exzision der Hypophyse, anderer näher bezeichneter Zugang	19.29.99↔	Sonstige Revision einer Stapedotomie, Stapedektomie und Stapesplastik, sonstige
07.69↔	Totale Exzision der Hypophyse, nicht näher bezeichneter Zugang	19.52↔	Tympanoplastik Typ II
07.71↔	Exploration der Fossa hypophysialis	19.53↔	Tympanoplastik Typ III
07.72↔	Inzision an der Hypophyse	19.54↔	Tympanoplastik Typ IV
07.79↔	Sonstige Operation an der Hypophyse	19.55↔	Tympanoplastik Typ V
16.01↔	Orbitotomie mit Knochenlappen	19.56.00↔	Tympanoplastik und Ossikuloplastik, n.n.bez.
16.02↔	Orbitotomie mit Einsetzen eines orbitalen Implantats	19.56.10↔	Tympanoplastik mit Antrotomie, Attikotomie, Attikoantrotomie oder Mastoidektomie, ohne Implantation einer Prothese oder mit Implantation eines autogenen Ossikels
16.09↔	Sonstige Orbitotomie	19.56.11↔	Tympanoplastik mit Antrotomie, Attikotomie, Attikoantrotomie oder Mastoidektomie, mit Implantation einer alloplastischen, allogen oder xenogenen Prothese
16.51.00↔	Exenteration der Orbita mit Entfernen benachbarter Strukturen, n.n.bez.	19.56.20↔	Tympanoplastik mit Anlage einer Ohrdrakalhöhle (offene Kavität), ohne Implantation einer Prothese oder mit Implantation eines autogenen Ossikels
16.51.10↔	Exenteration der Orbita mit Entfernen benachbarter Strukturen, mit Erhalt der Lidhaut	19.56.21↔	Tympanoplastik mit Anlage einer Ohrdrakalhöhle (offene Kavität), mit Implantation einer alloplastischen, allogen oder xenogenen Prothese
16.51.11↔	Exenteration der Orbita mit Entfernen benachbarter Strukturen, ohne Erhalt der Lidhaut	19.56.99↔	Tympanoplastik und Ossikuloplastik, sonstige
16.51.99↔	Sonstige Exenteration der Orbita mit Entfernen benachbarter Strukturen	19.6↔	Revision einer Tympanoplastik
16.52.00↔	Exenteration der Orbita mit therapeutischem Entfernen von Orbitaknochen, n.n.bez.	20.23.00↔	Inzision am Mittelohr, n.n.bez.
16.52.10↔	Exenteration der Orbita mit therapeutischem Entfernen von Orbitaknochen, mit Erhalt der Lidhaut	20.23.10↔	Antrotomie
16.52.11↔	Exenteration der Orbita mit therapeutischem Entfernen von Orbitaknochen, ohne Erhalt der Lidhaut	20.23.11↔	Attikotomie
		20.23.12↔	Tympanotomie mit Abdichtung der runden und/oder ovalen Fenstermembran
		20.23.13↔	Explorative Tympanotomie

20.23.99↔	Inzision am Mittelohr, sonstige	39.72.10↔	Selektive Embolisation von intrakraniellen Gefässen, n.n.bez.
20.41↔	Einfache Mastoidektomie	39.72.11↔	Selektive Embolisation von intrakraniellen Gefässen mit Partikeln oder Metallspiralen
20.42.00↔	Radikale Mastoidektomie, n.n.bez.	39.72.12↔	Selektive Embolisation von intrakraniellen Gefässen mit embolisierenden Flüssigkeiten, ablösbaren Ballons oder Schirmen
20.42.10↔	Mastoidektomie, mit Freilegung des Fazialiskanals, ohne Dekompression des Nerven	39.72.13↔	Selektive Embolisation von intrakraniellen Gefässen durch Stents als Flow-Diverter
20.42.11↔	Mastoidektomie, mit Freilegung des Fazialiskanals, mit Dekompression des Nerven	39.72.14↔	Selektive Embolisation von intrakraniellen Gefässen mit adhäsivem Embolisat
20.42.20↔	Mastoidektomie, subtotale Resektion des Felsenbeins (subtotale Petrosektomie), n.n.bez.	39.72.19↔	Selektive Embolisation von intrakraniellen Gefässen, sonstige
20.42.21↔	Mastoidektomie, subtotale Resektion des Felsenbeins (subtotale Petrosektomie), ohne Obliteration	39.72.20↔	Selektive Embolisation von extrakraniellen Gefässen des Kopfes und des Halses, n.n.bez.
20.42.22↔	Mastoidektomie, subtotale Resektion des Felsenbeins (subtotale Petrosektomie), mit Obliteration von Fettgewebe	39.72.21↔	Selektive Embolisation von extrakraniellen Gefässen des Kopfes und des Halses mit Partikeln oder Metallspiralen
20.42.23↔	Mastoidektomie, subtotale Resektion des Felsenbeins (subtotale Petrosektomie), mit Obliteration von Muskelgewebe	39.72.22↔	Selektive Embolisation von extrakraniellen Gefässen des Kopfes und des Halses mit embolisierenden Flüssigkeiten, ablösbaren Ballons oder Schirmen
20.42.24↔	Mastoidektomie, subtotale Resektion des Felsenbeins (subtotale Petrosektomie), mit Obliteration von Fett- und Muskelgewebe	39.72.24↔	Selektive Embolisation von extrakraniellen Gefässen des Kopfes und des Halses mit adhäsivem Embolisat
20.42.30↔	Mastoidektomie, partielle Resektion des Felsenbeins, n.n.bez.	39.72.29↔	Selektive Embolisation von extrakraniellen Gefässen des Kopfes und des Halses, sonstige
20.42.31↔	Mastoidektomie, partielle Resektion des Felsenbeins, ohne Obliteration	39.72.30↔	Perkutan-transluminale Embolisation einer Gefässmissbildung durch Mikrokatheter, n.n.bez.
20.42.32↔	Mastoidektomie, partielle Resektion des Felsenbeins, mit Obliteration von Fettgewebe	39.72.31↔	Perkutan-transluminale Embolisation einer Gefässmissbildung durch Mikrokatheter, Verwendung von einem Mikrokatheter
20.42.33↔	Mastoidektomie, partielle Resektion des Felsenbeins, mit Obliteration von Muskelgewebe	39.72.32↔	Perkutan-transluminale Embolisation einer Gefässmissbildung durch Mikrokatheter, Verwendung von zwei Mikrokathetern
20.42.34↔	Mastoidektomie, partielle Resektion des Felsenbeins, mit Obliteration von Fett- und Muskelgewebe	39.72.33↔	Perkutan-transluminale Embolisation einer Gefässmissbildung durch Mikrokatheter, Verwendung von drei Mikrokathetern
20.42.99↔	Radikale Mastoidektomie, sonstige	39.72.34↔	Perkutan-transluminale Embolisation einer Gefässmissbildung durch Mikrokatheter, Verwendung von vier Mikrokathetern
20.51.00↔	Exzision einer Läsion am Mittelohr, n.n.bez.	39.72.35↔	Perkutan-transluminale Embolisation einer Gefässmissbildung durch Mikrokatheter, Verwendung von mehr Mikrokathetern
20.51.10↔	Exzision einer Läsion an der Paukenhöhle	39.72.39↔	Perkutan-transluminale Embolisation einer Gefässmissbildung durch Mikrokatheter, Verwendung von mehr Mikrokathetern
20.51.11↔	Exzision einer Läsion an der Pyramidenspitze	39.72.99↔	Endovaskuläre plastische Rekonstruktion oder Okklusion von Gefässen am Kopf und Hals, sonstige
20.51.12↔	Exzision einer Läsion an der Otobasis	39.77.00↔	Perkutane transluminale und endovaskuläre Intervention an intrakraniell(en) Gefäss(en), n.n.bez.
20.51.99↔	Exzision einer Läsion am Mittelohr, sonstige	39.77.10↔	Perkutane Ballonangioplastie an intrakraniell(en) Gefäss(en)
20.79.00↔	Sonstige Inzision, Exzision und Destruktion am Innenohr, n.n.bez.	39.77.20↔	Perkutane Bladeangioplastie an intrakraniell(en) Gefäss(en)
20.79.10↔	Exzision einer Läsion am Labyrinth	39.77.30↔	Perkutane Laserangioplastie an intrakraniell(en) Gefäss(en)
20.79.11↔	Kochleosaccotomie	39.77.40↔	Perkutane Atherektomie an intrakraniell(en) Gefäss(en)
20.79.20↔	Labyrinthektomie, transtympanal	39.77.60↔	Perkutane Thrombektomie an intrakraniell(en) Gefäss(en), n.n.bez.
20.79.21↔	Labyrinthektomie, transmastoidal	39.77.61↔	Perkutane Rotationstherombektomie an intrakraniell(en) Gefäss(en)
20.79.22↔	Labyrinthdestruktion, transtympanal	39.77.62↔	Perkutane stentgestützte Thrombektomie an intrakraniell(en) Gefäss(en)
20.79.23↔	Labyrinthdestruktion, transmastoidal	39.77.69↔	Perkutane Thrombektomie an intrakraniell(en) Gefäss(en), sonstige
20.79.99↔	Sonstige Inzision, Exzision und Destruktion am Innenohr, sonstige	39.77.99↔	Perkutane transluminale endovaskuläre Intervention an intrakraniell(en) Gefäss(en), sonstige
20.92↔	Revision einer Mastoidektomie	39.79.11↔	Endovaskuläre Implantation eines Grafts an Viszeralgefässen
20.99.00↔	Sonstige Operationen an Innen- und Mittelohr, n.n.bez.	39.79.12↔	Endovaskuläre Implantation eines Grafts an Gefässen des Beckens
20.99.10↔	Implantation von Knochenverankerungen am Felsenbein, Mittel- oder Innenohr	39.79.13↔	Endovaskuläre Implantation eines Grafts an abdominalen Gefässen
20.99.20↔	Verschluss einer Labyrinthfistel	39.79.19↔	Endovaskuläre Implantation eines Grafts an sonstigen Gefässen, sonstige
20.99.30↔	Entfernung eines Kochleaimplantats oder implantierbaren Hörgerätes	39.79.20↔	Coil-Embolisation oder -Verschluss von sonstigen Gefässen, n.n.bez.
20.99.99↔	Sonstige Operationen an Innen- und Mittelohr, sonstige	39.79.21↔	Coil-Embolisation oder -Verschluss von Gefässen der oberen Extremitäten
22.51↔	Ethmoidotomie	39.79.22↔	Coil-Embolisation oder -Verschluss der Aorta
22.52↔	Sphenoidotomie	39.79.23↔	Coil-Embolisation oder -Verschluss des Ductus arteriosus apertus
22.63.00↔	Ethmoidektomie, n.n.bez.	39.79.24↔	Coil-Embolisation oder -Verschluss von thorakalen Gefässen
22.63.10↔	Ethmoidektomie von außen	39.79.25↔	Coil-Embolisation oder -Verschluss von viszeralen Gefässen
22.63.11↔	Ethmoidektomie, endonasal oder transmaxillär	39.79.26↔	Coil-Embolisation oder -Verschluss von abdominalen Gefässen
22.63.99↔	Ethmoidektomie, sonstige		
22.64↔	Sphenoidektomie		
38.01↔	Inzision von intrakraniellen Gefässen		
38.31↔	Resektion von intrakraniellen Gefässen mit Anastomose		
38.41↔	Resektion von intrakraniellen Blutgefässen mit Ersatz		
38.60↔	Sonstige Exzision von Gefässen, Lokalisation n.n.bez.		
38.61↔	Sonstige Exzision von intrakraniellen Gefässen		
38.81↔	Sonstiger chirurgischer Verschluss von intrakraniellen Gefässen		
39.28↔	Extrakraniell-intrakranieller Gefäss-Bypass		
39.2a↔	Intra-intrakranieller Gefäss-Bypass		
39.51.00↔	Aneurysma-Clipping, n.n.bez.		
39.51.11↔	Aneurysma-Clipping intrakraniell		
39.51.99↔	Aneurysma-Clipping, sonstige		
39.53↔	Verschluss einer arteriovenösen Fistel		
39.72.00↔	Endovaskuläre plastische Rekonstruktion oder Okklusion von Gefässen am Kopf und Hals, n.n.bez.		

39.79.27↔	Coil-Embolisation oder -Verschluss von Gefässen der unteren Extremitäten	39.79.70↔	Kathetertechnischer Verschluss von Arterien mittels Laser, sonstigen Gefässen, n.n.bez.
39.79.28↔	Coil-Embolisation oder -Verschluss von spinalen Gefässen	39.79.71↔	Kathetertechnischer Verschluss mittels Laser, an Arterien der oberen Extremitäten
39.79.29↔	Coil-Embolisation oder -Verschluss von sonstigen Gefässen, sonstige	39.79.72↔	Kathetertechnischer Verschluss mittels Laser, an der Aorta
39.79.30↔	Selektive Embolisation mit embolisierenden Flüssigkeiten von sonstigen Gefässen, n.n.bez.	39.79.74↔	Kathetertechnischer Verschluss mittels Laser, an thorakalen Gefässen
39.79.31↔	Selektive Embolisation mit embolisierenden Flüssigkeiten von Gefässen der oberen Extremitäten	39.79.75↔	Kathetertechnischer Verschluss mittels Laser, an Gefässen der unteren Extremitäten
39.79.32↔	Selektive Embolisation mit embolisierenden Flüssigkeiten der Aorta	39.79.76↔	Kathetertechnischer Verschluss mittels Laser, an viszeralen Gefässen
39.79.33↔	Selektive Embolisation mit embolisierenden Flüssigkeiten des Ductus arteriosus apertus	39.79.77↔	Kathetertechnischer Verschluss mittels Laser, an abdominalen Gefässen
39.79.34↔	Selektive Embolisation mit embolisierenden Flüssigkeiten von thorakalen Gefässen	39.79.79↔	Kathetertechnischer Verschluss von Arterien mittels Laser, sonstige Gefässe, sonstige
39.79.35↔	Selektive Embolisation mit embolisierenden Flüssigkeiten von viszeralen Gefässen	39.79.80↔	Kathetertechnischer Verschluss von Arterien mittels Radiofrequenz, sonstige Gefässe, n.n.bez.
39.79.36↔	Selektive Embolisation mit embolisierenden Flüssigkeiten von abdominalen Gefässen	39.79.81↔	Kathetertechnischer Verschluss mittels Radiofrequenz an Arterien der oberen Extremitäten
39.79.38↔	Selektive Embolisation mit embolisierenden Flüssigkeiten von spinalen Gefässen	39.79.82↔	Kathetertechnischer Verschluss mittels Radiofrequenz an der Aorta
39.79.39↔	Selektive Embolisation mit embolisierenden Flüssigkeiten von sonstigen Gefässen, sonstige	39.79.84↔	Kathetertechnischer Verschluss mittels Radiofrequenz an thorakalen Gefässen
39.79.40↔	Selektive Embolisation mit ablösbaren Ballons von sonstigen Gefässen, n.n.bez.	39.79.85↔	Kathetertechnischer Verschluss mittels Radiofrequenz an Gefässen der unteren Extremitäten
39.79.41↔	Selektive Embolisation mit ablösbaren Ballons von Gefässen der oberen Extremitäten	39.79.86↔	Kathetertechnischer Verschluss mittels Radiofrequenz an viszeralen Gefässen
39.79.42↔	Selektive Embolisation mit ablösbaren Ballons der Aorta	39.79.87↔	Kathetertechnischer Verschluss mittels Radiofrequenz an abdominalen Gefässen
39.79.43↔	Selektive Embolisation mit ablösbaren Ballons des Ductus arteriosus apertus	39.79.89↔	Kathetertechnischer Verschluss mittels Radiofrequenz an sonstigen Gefässen, sonstige
39.79.44↔	Selektive Embolisation mit ablösbaren Ballons von thorakalen Gefässen	76.92.20↔	Einsetzen von CAD-Implantat an Gesichtsschädel ohne Beteiligung des Hirnschädels, bis zu 2 Regionen
39.79.45↔	Selektive Embolisation mit ablösbaren Ballons von viszeralen Gefässen	76.92.21↔	Einsetzen von CAD-Implantat an Gesichtsschädel ohne Beteiligung des Hirnschädels, ab 3 Regionen
39.79.46↔	Selektive Embolisation mit ablösbaren Ballons von abdominalen Gefässen	76.92.30↔	Einsetzen eines CAD-Implantats an Maxilla, zur plastischen Rekonstruktion eines einfachen Defekts
39.79.47↔	Selektive Embolisation mit ablösbaren Ballons von spinalen Gefässen	76.92.31↔	Einsetzen eines CAD-Implantats an Maxilla, zur plastischen Rekonstruktion eines grossen oder komplexen Defekts
39.79.48↔	Selektive Embolisation mit ablösbaren Ballons von Gefässen der unteren Extremitäten	77.99.20↔	Totale Resektion eines Wirbelkörpers
39.79.49↔	Selektive Embolisation mit ablösbaren Ballons von sonstigen Gefässen, sonstige	77.99.40↔	Totale Knochenresektionen an Phalangen des Fusses
39.79.50↔	Selektive Embolisation mit Schirmen von sonstigen Gefässen, n.n.bez.	81.63.00↔	Spondylodese oder Reoperation einer Spondylodese von 4-8 Wirbeln, n.n.bez.
39.79.51↔	Selektive Embolisation mit Schirmen von Gefässen der oberen Extremitäten	81.63.10↔	Spondylodese von 4 - 6 Wirbeln, dorsal
39.79.52↔	Selektive Embolisation mit Schirmen der Aorta	81.63.11↔	Spondylodese von 4 - 6 Wirbeln, dorsal und ventral kombiniert, interkorporell
39.79.53↔	Selektive Embolisation mit Schirmen des Ductus arteriosus apertus	81.63.12↔	Spondylodese von 4 - 6 Wirbeln, ventral, interkorporell
39.79.54↔	Selektive Embolisation mit Schirmen von thorakalen Gefässen	81.63.13↔	Spondylodese von 4 - 6 Wirbeln, dorsal, dynamisch
39.79.55↔	Selektive Embolisation mit Schirmen von viszeralen Gefässen	81.63.20↔	Spondylodese von 7 - 8 Wirbeln, dorsal
39.79.56↔	Selektive Embolisation mit Schirmen von abdominalen Gefässen	81.63.21↔	Spondylodese von 7 - 8 Wirbeln, dorsal und ventral kombiniert, interkorporell
39.79.57↔	Selektive Embolisation mit Schirmen von Gefässen der unteren Extremitäten	81.63.22↔	Spondylodese von 7 - 8 Wirbeln, ventral, interkorporell
39.79.58↔	Selektive Embolisation mit Schirmen von spinalen Gefässen	81.63.23↔	Spondylodese von 7 - 8 Wirbeln, dorsal, dynamisch
39.79.59↔	Selektive Embolisation mit Schirmen von sonstigen Gefässen, sonstige	81.63.99↔	Spondylodese oder Reoperation einer Spondylodese von 4-8 Wirbeln, sonstige
39.79.60↔	Selektive Embolisation mit Partikeln von sonstigen Gefässen, n.n.bez.	81.64.00↔	Spondylodese oder Reoperation einer Spondylodese von 9 oder mehr Wirbeln, n.n.bez.
39.79.61↔	Selektive Embolisation mit Partikeln von Gefässen der oberen Extremitäten	81.64.10↔	Spondylodese von 9 oder mehr Wirbeln, dorsal
39.79.62↔	Selektive Embolisation mit Partikeln der Aorta	81.64.11↔	Spondylodese von 9 oder mehr Wirbeln, dorsal und ventral kombiniert, interkorporell
39.79.63↔	Selektive Embolisation mit Partikeln des Ductus arteriosus apertus	81.64.99↔	Spondylodese oder Reoperation einer Spondylodese von 9 oder mehr Wirbeln, sonstige
39.79.64↔	Selektive Embolisation mit Partikeln von thorakalen Gefässen	81.66.10↔	Kyphoplastik, 1 Wirbelkörper
39.79.65↔	Selektive Embolisation mit Partikeln von viszeralen Gefässen	81.66.11↔	Kyphoplastik, 2 Wirbelkörper
39.79.66↔	Selektive Embolisation mit Partikeln von abdominalen Gefässen	81.66.12↔	Kyphoplastik, 3 Wirbelkörper
39.79.67↔	Selektive Embolisation mit Partikeln von Gefässen der unteren Extremitäten	81.66.13↔	Kyphoplastik, 4 und mehr Wirbelkörper
39.79.68↔	Selektive Embolisation mit Partikeln von spinalen Gefässen	81.66.99↔	Kyphoplastik, sonstige
39.79.69↔	Selektive Embolisation mit Partikeln von sonstigen Gefässen, sonstige	92.39.00↔	Sonstige stereotaktische Radiochirurgie, n.n.bez.
		92.39.01↔	Andere Hochvoltstrahlentherapie, stereotaktische Bestrahlung, fraktioniert, zerebral, n.n.bez.
		92.39.11↔	Andere Hochvoltstrahlentherapie, stereotaktische Bestrahlung, fraktioniert, extrazerebral, n.n.bez.

92.39.20↔	Andere Hochvoltstrahlentherapie, stereotaktische Bestrahlung, fraktioniert, zerebral, intensitätsmodulierte Radiotherapie	92.39.30↔	Andere Hochvoltstrahlentherapie, stereotaktische Bestrahlung, fraktioniert, extrazerebral, intensitätsmodulierte Radiotherapie
92.39.21↔	Andere Hochvoltstrahlentherapie, stereotaktische Bestrahlung, fraktioniert, zerebral, intensitätsmodulierte Bogenbestrahlung (IMAT)	92.39.31↔	Andere Hochvoltstrahlentherapie, stereotaktische Bestrahlung, fraktioniert, extrazerebral, intensitätsmodulierte Bogenbestrahlung (IMAT)
92.39.22↔	Andere Hochvoltstrahlentherapie, stereotaktische Bestrahlung, fraktioniert, zerebral, bildgestützte Einstellung	92.39.32↔	Andere Hochvoltstrahlentherapie, stereotaktische Bestrahlung, fraktioniert, extrazerebral, bildgestützte Einstellung
92.39.29↔	Andere Hochvoltstrahlentherapie, stereotaktische Bestrahlung, fraktioniert, zerebral, sonstige	92.39.39↔	Andere Hochvoltstrahlentherapie, stereotaktische Bestrahlung, fraktioniert, extrazerebral, sonstige

Prozedur B20-4

00.65.00↔	Perkutanes Einsetzen von sonstigem(n) intrakraniellen vaskulären Stent(s), n.n.bez.	01.24.3f↔	Zugang zur Schädelbasis, transoral-transclival
00.65.11↔	Perkutanes transluminales Einsetzen von intrakraniellen vaskulären Mikrostent(s)	01.24.3g↔	Zugang zur Schädelbasis, transnasal-transpterygoidal
00.65.99↔	Perkutanes Einsetzen von sonstigem(n) intrakraniellen vaskulären Stent(s), sonstige	01.24.99↔	Sonstige Kraniotomie, sonstige
01.12.00↔	Offene Biopsie an den Hirnhäuten, n.n.bez.	01.25.00↔	Sonstige Kraniektomie, n.n.bez.
01.12.10↔	Stereotaktische offene Biopsie an den Hirnhäuten	01.25.10↔	Sonstige Kraniektomie mit Dekompression
01.12.99↔	Offene Biopsie an den Hirnhäuten, sonstige	01.25.11↔	Sonstige Kraniektomie zur Entleerung eines epiduralen Hämatoms
01.14.00↔	Offene Biopsie am Gehirn, n.n.bez.	01.25.12↔	Sonstige Kraniektomie zur Entleerung eines epiduralen Empyems
01.14.10↔	Stereotaktische offene Biopsie am Gehirn	01.25.13↔	Sonstige Kraniektomie zur Entfernung eines Fremdkörpers aus Schädelknochen oder Epiduralraum
01.14.99↔	Offene Biopsie am Gehirn, sonstige	01.25.14↔	Sonstige Kraniektomie mit Einlegen von alloplastischem Material oder eines Medikamententrägers in den Schädelknochen oder Epiduralraum
01.15↔	Biopsie am Schädel	01.25.19↔	Sonstige Kraniektomie zur Drainage epiduraler Flüssigkeit oder aus sonstigen Gründen
01.21↔	Inzision und Drainage an den kranialen Sinus	01.25.20↔	Sonstige Kraniektomie, Rekraniektomie mit Einbringen einer Drainage
01.22↔	Entfernen der Elektrode(n) eines intrakraniellen Neurostimulators	01.25.21↔	Sonstige Kraniektomie, Rekraniektomie zur Entfernung von alloplastischem Material oder eines Medikamententrägers aus dem Schädelknochen oder Epiduralraum
01.23.00↔	Rekraniotomie, n.n.bez.	01.25.99↔	Sonstige Kraniektomie, sonstige
01.23.10↔	Rekraniotomie mit Einbringen einer Drainage	01.26↔	Einsetzen und Ersetzen eines Katheters in die Schädelhöhle oder Hirngewebe
01.23.20↔	Rekraniotomie mit Entfernen von alloplastischem Material oder Medikamententrägers aus dem Schädelknochen	01.29.00↔	Revision (ohne Ersetzen) von Katheter(n) aus Schädelhöhle oder Hirngewebe, n.n.bez.
01.23.21↔	Rekraniotomie mit Entfernen von alloplastischem Material oder Medikamententräger aus dem Epiduralraum	01.29.10↔	Stereotaktische Revision (ohne Ersetzen) von intrazerebralen Kathetern zur intraventrikulären Infusion
01.23.29↔	Rekraniotomie mit Entfernen von sonstigen Material	01.29.99↔	Revision (ohne Ersetzen) von Katheter(n) aus Schädelhöhle oder Hirngewebe, sonstige
01.23.99↔	Rekraniotomie, sonstige	01.39.00↔	Sonstige Inzision am Gehirn, n.n.bez.
01.24.00↔	Sonstige Kraniotomie, n.n.bez.	01.39.19↔	Sonstige Inzision am Gehirn, Entleerung von sonstiger intrazerebraler Flüssigkeit
01.24.10↔	Sonstige Kraniotomie mit Dekompression	01.39.29↔	Sonstige Inzision am Gehirn, Stereotaktische Entleerung sonstiger intrakranieller Flüssigkeit
01.24.11↔	Sonstige Kraniotomie zur Entleerung eines epiduralen Hämatoms	01.39.30↔	Sonstige Inzision am Gehirn, Entfernung eines intrazerebralen Fremdkörpers
01.24.12↔	Sonstige Kraniotomie zur Entleerung eines epiduralen Empyems	01.39.40↔	Anlegen einer externen Drainage am Liquorsystem (z.B. ventrikulär, zisternal, subdural)
01.24.13↔	Sonstige Kraniotomie, Einlegen von alloplastischem Material oder Medikamententrägers in den Schädelknochen oder Epiduralraum	01.39.41↔	Anlegen eines Reservoirs am Liquorsystem (z.B. ventrikulär, zisternal, subdural)
01.24.14↔	Sonstige Kraniotomie, Entfernung von alloplastischem Material oder Medikamententrägers aus Schädelknochen oder Epiduralraum	01.39.42↔	Entfernen eines Reservoirs am Liquorsystem (z.B. ventrikulär, zisternal, subdural)
01.24.15↔	Sonstige Kraniotomie, Entfernung eines Fremdkörpers aus Schädelknochen oder Epiduralraum	01.39.50↔	Entfernung eines intrakraniellen Implantats
01.24.16↔	Sonstige Kraniotomie, sonstige Drainage epiduraler Flüssigkeit oder aus sonstigen Gründen	01.39.99↔	Sonstige Inzision am Gehirn, sonstige
01.24.20↔	Kraniotomie der Kalotte als Zugang, n.n.bez.	01.51.00↔	Exzision von Läsion oder Gewebe an den Hirnhäuten, n.n.bez.
01.24.22↔	Stereotaktisch geführte Schädelöffnung über die Kalotte als Zugang	01.51.10↔	Exzision von Tumorgewebe an den Hirnhäuten mit Präparation von infiltriertem Nachbar gewebe
01.24.29↔	Kraniotomie der Kalotte als Zugang, sonstige	01.51.99↔	Exzision von Läsion oder Gewebe an den Hirnhäuten, sonstige
01.24.30↔	Zugang zur Schädelbasis, n.n.bez.	01.52.00↔	Hemisphärektomie, n.n.bez.
01.24.31↔	Zugang zur Schädelbasis, transoral	01.52.10↔	Hemisphärektomie, hirneigenes intrazerebrales Tumorgewebe
01.24.32↔	Zugang zur Schädelbasis, transoral mit Spaltung des weichen Gaumens	01.52.11↔	Hemisphärektomie, nicht hirneigenes intrazerebrales Tumorgewebe
01.24.33↔	Zugang zur Schädelbasis, transoral mit Spaltung des weichen und harten Gaumens	01.52.99↔	Hemisphärektomie, sonstige
01.24.34↔	Zugang zur Schädelbasis, transsphenoidal	01.53.00↔	Lobektomie am Gehirn, n.n.bez.
01.24.35↔	Zugang zur Schädelbasis, transethmoidal	01.53.10↔	Lobektomie am Gehirn, hirneigenes intrazerebrales Tumorgewebe
01.24.36↔	Zugang zur Schädelbasis, transmastoidal	01.53.11↔	Lobektomie am Gehirn, nicht hirneigenes intrazerebrales Tumorgewebe
01.24.37↔	Zugang zur Schädelbasis, translabyrinthär	01.53.99↔	Lobektomie am Gehirn, sonstige
01.24.38↔	Zugang zur Schädelbasis, transpyramidal		
01.24.39↔	Zugang zur Schädelbasis, sonstige		
01.24.3a↔	Zugang zur Schädelbasis, transkondylär		
01.24.3b↔	Zugang zur Schädelbasis, transorbital		
01.24.3c↔	Zugang zur Schädelbasis, mit Le-Fort-I-Osteotomie		
01.24.3d↔	Zugang zur Schädelbasis, transnasal-transcribiform		
01.24.3e↔	Zugang zur Schädelbasis, transnasal-transclival		

01.59.00↔	Sonstige Exzision oder Destruktion von Läsion oder Gewebe am Gehirn, n.n.bez.	02.51.15↔	EGPS (Encephalo-galea-periodo-synangiose)
01.59.10↔	Sonstige Exzision von hirneigenem intrazerebralen Tumorgewebe am Gehirn	02.51.99↔	Synangiose, sonstige
01.59.11↔	Sonstige Exzision von nicht hirneigenem intrazerebralen Tumorgewebe am Gehirn	02.92↔	Plastische Rekonstruktion am Gehirn
01.59.12↔	Sonstige Exzision von Läsion oder Gewebe am Gehirn, Débridement einer Kontusion am Gehirn	02.93.00↔	Implantation oder Ersetzen der Elektrode(n) eines intrakraniellen Neurostimulators, n.n.bez.
01.59.19↔	Sonstige Exzision von Läsion oder Gewebe am Gehirn, sonstige	02.93.10↔	Implantation oder Ersetzen von temporären Mikroelektroden zur monolokulären Ableitung und Stimulation
01.59.20↔	Sonstige Destruktion von hirneigenem intrazerebralen Tumorgewebe am Gehirn	02.93.11↔	Implantation oder Ersetzen von temporären Mikroelektroden zur multilokulären Ableitung und Stimulation
01.59.21↔	Sonstige Destruktion von nicht hirneigenem intrazerebralen Tumorgewebe am Gehirn	02.93.20↔	Implantation oder Ersetzen von permanenten Mikroelektroden zur monolokulären Ableitung und Stimulation
01.59.29↔	Sonstige Destruktion von Läsion oder Gewebe am Gehirn, sonstige	02.93.21↔	Implantation oder Ersetzen von permanenten Mikroelektroden zur multilokulären Ableitung und Stimulation
01.59.99↔	Sonstige Exzision oder Destruktion von Läsion oder Gewebe am Gehirn, sonstige	02.93.99↔	Implantation oder Ersetzen der Elektrode(n) eines intrakraniellen Neurostimulators, sonstige
01.6x.10↔	Exzision und Destruktion von Tumorgewebe an der Schädelbasis	02.96↔	Einsetzen einer sphenoidalen Elektrode
01.6x.11↔	Exzision und Destruktion von Tumorgewebe an der Kalotte	02.99.10↔	Stereotaktische Eingriffe am Liquorsystem
01.6x.20↔	Exzision und Destruktion vom sonstigem erkrankten Gewebe an der Schädelbasis	02.99.11↔	Stereotaktische Implantation und Explantation von radioaktivem Material als selbständiger Eingriff
01.6x.21↔	Exzision und Destruktion von sonstigem erkrankten Gewebe an der Kalotte	02.99.12↔	Stereotaktische Implantation von Gewebe an Schädel, Gehirn und Hirnhäuten
01.6x.22↔	Exzision und Destruktion von sonstigem erkrankten Gewebe an der Kalotte mit Hirnhäuten	02.99.13↔	Stereotaktische Instillation von Medikamenten als selbständiger Eingriff
02.01↔	Eröffnen einer Schädelnaht	02.99.14↔	Stereotaktische Implantation, Revision oder Wechsel von intrazerebralen Kathetern zur intraventrikulären Infusion
02.02↔	Elevation von Frakturfragmenten vom Schädel	02.99.20↔	Umwandlung eines Liquorshunts (oder Hirnwasserableitung) in eine Mehrfachableitung
02.03↔	Bildung eines Schädelknochenlappens	02.99.29↔	Sonstige Revision und Entfernung von Liquorableitungen
02.04.00↔	Knochentransplantation an den Schädel, n.n.bez.	02.99.30↔	Implantation oder Wechsel einer intrakraniellen Messsonde
02.04.10↔	Knochentransplantation an den Schädel, Schädeldach	02.99.31↔	Revision (ohne Wechsel) einer intrakraniellen Messsonde
02.04.99↔	Knochentransplantation an den Schädel, sonstige	02.99.40↔	Implantation oder Wechsel einer Neuroprothese
02.05.00↔	Einsetzen einer Schädelknochenplatte, n.n.bez.	02.99.41↔	Revision (ohne Wechsel) einer Neuroprothese
02.05.10↔	Einsetzen eines CAD-Implantats an Hirnschädel ohne Beteiligung des Gesichtsschädels, einfacher Defekt	02.99.50↔	Implantation und Entfernung eines Katheter-Ballon-Systems zur intrazerebralen Brachytherapie
02.05.11↔	Einsetzen eines CAD-Implantats an Hirnschädel ohne Beteiligung des Gesichtsschädels, grosser oder komplexer Defekt	02.99.70↔	Revision (ohne Ersetzen) der Elektroden eines intrakraniellen Neurostimulators, n.n.bez.
02.05.20↔	Einsetzen eines CAD-Implantats an Hirnschädel mit Beteiligung von Orbita, Temporalregion oder frontalem Sinus, bis zu 2 Regionen	02.99.71↔	Revision (ohne Ersetzen) der Elektroden eines intrakraniellen Neurostimulators, stereotaktisch, permanentes Einzelelektrodensystem zur Dauerstimulation
02.05.30↔	Einsetzen eines CAD-Implantats an Hirnschädel mit Beteiligung multipler Regionen des Gesichtsschädels, ab 3 Regionen	02.99.72↔	Revision (ohne Ersetzen) der Elektroden eines intrakraniellen Neurostimulators, stereotaktisch, permanentes Mehrelektrodensystem zur Dauerstimulation
02.05.41↔	Wiedereinsetzen einer autologen Schädelknochenplatte	02.99.79↔	Revision (ohne Ersetzen) der Elektroden eines intrakraniellen Neurostimulators, sonstige
02.05.99↔	Einsetzen einer Schädelknochenplatte, sonstige	02.99.90↔	Sonstige stereotaktische Operationen an Schädel, Gehirn und Hirnhäuten
02.06.00↔	Sonstige Osteoplastik am Schädel, n.n.bez.	04.01.00↔	Exzision eines Akustikusneurinoms, n.n.bez.
02.06.10↔	Frontoorbitale Kranioplastik zur Verlagerung	04.01.10↔	Exzision eines Akustikusneurinoms durch Kraniotomie
02.06.20↔	Rekonstruktion des Hirnschädels ohne Beteiligung des Gesichtsschädels, mit einfachem Implantat (Knochenzement, alloplastisches Material)	04.01.11↔	Exzision eines Akustikusneurinoms, Translabrynthärer Zugang
02.06.30↔	Rekonstruktion von Hirn- und Gesichtsschädel, mit einfachem Implantat (Knochenzement, alloplastisches Material)	04.01.99↔	Exzision eines Akustikusneurinoms, sonstige
02.06.99↔	Sonstige Osteoplastik am Schädel (Kranioplastik), sonstige	04.41↔	Dekompression an der Wurzel des N. trigeminus
02.07↔	Entfernen einer Schädelknochenplatte	07.13.00↔	Biopsie an der Hypophyse, transfrontaler Zugang, n.n.bez.
02.11↔	Einfache Naht an der Dura mater des Gehirns	07.13.10↔	Geschlossene [perkutane] [Nadel-] Biopsie an der Hypophyse durch transfrontalen Zugang
02.12.00↔	Sonstige Rekonstruktion an den Hirnhäuten, n.n.bez.	07.13.11↔	Offene Biopsie an der Hypophyse durch transfrontalen Zugang
02.12.10↔	Sonstige Rekonstruktion an den Hirnhäuten ohne Kranioplastik	07.13.12↔	Stereotaktische Biopsie an der Hypophyse durch transfrontalen Zugang
02.12.20↔	Sonstige Rekonstruktion an den Hirnhäuten mit Kranioplastik	07.13.99↔	Biopsie an der Hypophyse, transfrontaler Zugang, sonstige
02.12.21↔	Sonstige Duraplastik mit Kranioplastik an der Konvexität	07.14.00↔	Biopsie an der Hypophyse, transsphenoidaler Zugang, n.n.bez.
02.12.22↔	Sonstige Duraplastik mit Kranioplastik am kraniozervikalen Übergang	07.14.10↔	Geschlossene [perkutane] [Nadel-] Biopsie an der Hypophyse durch transsphenoidalen Zugang
02.12.31↔	Duraplastik an der Frontobasis mit gestieltem Lappen	07.14.11↔	Offene Biopsie an der Hypophyse durch transsphenoidalen Zugang
02.12.99↔	Sonstige Rekonstruktion an den Hirnhäuten, sonstige	07.14.12↔	Stereotaktische Biopsie an der Hypophyse durch transsphenoidalen Zugang
02.13↔	Ligatur eines Gefässes der Hirnhäute	07.14.99↔	Biopsie an der Hypophyse, transsphenoidaler Zugang, sonstige
02.14↔	Exzision am Plexus chorioideus	07.15↔	Biopsie an der Hypophyse, nicht näher bezeichneter Zugang
02.51.00↔	Synangiose, n.n.bez.	07.17.00↔	Biopsie am Corpus pineale, n.n.bez.
02.51.11↔	EDAS (Encephalo-duro-arterio-synangiose)	07.17.10↔	Geschlossene [perkutane] [Nadel-] Biopsie am Corpus pineale
02.51.12↔	EDS (Encephalo-duro-synangiose), Auflegen von invertierter Dura auf Grosshirnrinde	07.17.11↔	Offene Biopsie am Corpus pineale
02.51.13↔	EDS (Encephalo-duro-synangiose), Auflegen einer Arterie sowie invertierter Dura auf die Grosshirnrinde	07.17.12↔	Stereotaktische Biopsie am Corpus pineale
02.51.14↔	EMS (Encephalo-myo-synangiose)	07.17.99↔	Biopsie am Corpus pineale, sonstige

07.51↔	Exploration im Gebiet des Corpus pineale	19.29.00↔	Sonstige Revision einer Stapedotomie, Stapedektomie und Stapesplastik, n.n. bez.
07.52↔	Inzision am Corpus pineale	19.29.10↔	Sonstige Revision einer Stapedotomie und Stapedektomie mit Stapes-Prothese
07.53↔	Partielle Exzision des Corpus pineale	19.29.11↔	Sonstige Revision einer Stapedotomie und Stapedektomie mit autogener Stapes-Prothese
07.54↔	Totale Exzision des Corpus pineale	19.29.12↔	Sonstige Revision einer Stapedotomie und Stapedektomie mit alloplastischer Stapes-Prothese
07.59↔	Sonstige Operationen am Corpus pineale	19.29.13↔	Sonstige Revision einer Stapesplastik (ohne Inkus-Ersatz)
07.61↔	Partielle Exzision der Hypophyse, transfrontaler Zugang	19.29.99↔	Sonstige Revision einer Stapedotomie, Stapedektomie und Stapesplastik, sonstige
07.62↔	Partielle Exzision an der Hypophyse, transsphenoidaler Zugang	19.52↔	Tympanoplastik Typ II
07.63↔	Partielle Exzision an der Hypophyse, nicht näher bezeichneter Zugang	19.53↔	Tympanoplastik Typ III
07.64↔	Totale Exzision der Hypophyse, transfrontaler Zugang	19.54↔	Tympanoplastik Typ IV
07.65↔	Totale Exzision der Hypophyse, transsphenoidaler Zugang	19.55↔	Tympanoplastik Typ V
07.68↔	Totale Exzision der Hypophyse, anderer näher bezeichneter Zugang	19.56.00↔	Tympanoplastik und Ossikuloplastik, n.n.bez.
07.69↔	Totale Exzision der Hypophyse, nicht näher bezeichneter Zugang	19.56.10↔	Tympanoplastik mit Antrotomie, Attikotomie, Attikoantrotomie oder Mastoidektomie, ohne Implantation einer Prothese oder mit Implantation eines autogenen Ossikels
07.71↔	Exploration der Fossa hypophysialis	19.56.11↔	Tympanoplastik mit Antrotomie, Attikotomie, Attikoantrotomie oder Mastoidektomie, mit Implantation einer alloplastischen, allogenen oder xenogenen Prothese
07.72↔	Inzision an der Hypophyse	19.56.20↔	Tympanoplastik mit Anlage einer Ohrdrüsenhöhle (offene Kavität), ohne Implantation einer Prothese oder mit Implantation eines autogenen Ossikels
07.79↔	Sonstige Operation an der Hypophyse	19.56.21↔	Tympanoplastik mit Anlage einer Ohrdrüsenhöhle (offene Kavität), mit Implantation einer alloplastischen, allogenen oder xenogenen Prothese
16.01↔	Orbitotomie mit Knochenlappen	19.56.99↔	Tympanoplastik und Ossikuloplastik, sonstige
16.02↔	Orbitotomie mit Einsetzen eines orbitalen Implantats	19.6↔	Revision einer Tympanoplastik
16.09↔	Sonstige Orbitotomie	20.23.00↔	Inzision am Mittelohr, n.n.bez.
16.51.00↔	Exenteration der Orbita mit Entfernen benachbarter Strukturen, n.n.bez.	20.23.10↔	Antrotomie
16.51.10↔	Exenteration der Orbita mit Entfernen benachbarter Strukturen, mit Erhalt der Lidhaut	20.23.11↔	Attikotomie
16.51.11↔	Exenteration der Orbita mit Entfernen benachbarter Strukturen, ohne Erhalt der Lidhaut	20.23.12↔	Tympanotomie mit Abdichtung der runden und/oder ovalen Fenstermembran
16.51.99↔	Sonstige Exenteration der Orbita mit Entfernen benachbarter Strukturen	20.23.13↔	Explorative Tympanotomie
16.52.00↔	Exenteration der Orbita mit therapeutischem Entfernen von Orbitaknochen, n.n.bez.	20.23.99↔	Inzision am Mittelohr, sonstige
16.52.10↔	Exenteration der Orbita mit therapeutischem Entfernen von Orbitaknochen, mit Erhalt der Lidhaut	20.41↔	Einfache Mastoidektomie
16.52.11↔	Exenteration der Orbita mit therapeutischem Entfernen von Orbitaknochen, ohne Erhalt der Lidhaut	20.42.00↔	Radikale Mastoidektomie, n.n.bez.
16.52.99↔	Sonstige Exenteration der Orbita mit therapeutischem Entfernen von Orbitaknochen	20.42.10↔	Mastoidektomie, mit Freilegung des Fazialiskanals, ohne Dekompression des Nerven
16.59.00↔	Sonstige Exenteration der Orbita, n.n.bez.	20.42.11↔	Mastoidektomie, mit Freilegung des Fazialiskanals, mit Dekompression des Nerven
16.59.10↔	Sonstige Exenteration der Orbita, mit Erhalt der Lidhaut	20.42.20↔	Mastoidektomie, subtotale Resektion des Felsenbeins (subtotale Petrosektomie), n.n.bez.
16.59.11↔	Sonstige Exenteration der Orbita, ohne Erhalt der Lidhaut	20.42.21↔	Mastoidektomie, subtotale Resektion des Felsenbeins (subtotale Petrosektomie), ohne Obliteration
16.59.99↔	Sonstige Exenteration der Orbita, sonstige	20.42.22↔	Mastoidektomie, subtotale Resektion des Felsenbeins (subtotale Petrosektomie), mit Obliteration von Fettgewebe
16.63↔	Revision einer Enukeationstasche mit Transplantat	20.42.23↔	Mastoidektomie, subtotale Resektion des Felsenbeins (subtotale Petrosektomie), mit Obliteration von Muskelgewebe
16.64↔	Sonstige Revision einer Enukeationstasche	20.42.24↔	Mastoidektomie, subtotale Resektion des Felsenbeins (subtotale Petrosektomie), mit Obliteration von Fett- und Muskelgewebe
16.66↔	Sonstige Revision einer Exenterationshöhle	20.42.30↔	Mastoidektomie, partielle Resektion des Felsenbeins, n.n.bez.
18.71.00↔	Ohrmuschelaufbau, n.n.bez.	20.42.31↔	Mastoidektomie, partielle Resektion des Felsenbeins, ohne Obliteration
18.71.10↔	Ohrmuschelaufbau, partiell, n.n.bez.	20.42.32↔	Mastoidektomie, partielle Resektion des Felsenbeins, mit Obliteration von Fettgewebe
18.71.11↔	Ohrmuschelaufbau, partiell mit Gewebeexpander	20.42.33↔	Mastoidektomie, partielle Resektion des Felsenbeins, mit Obliteration von Muskelgewebe
18.71.12↔	Ohrmuschelaufbau, partiell mit Galealappen	20.42.34↔	Mastoidektomie, partielle Resektion des Felsenbeins, mit Obliteration von Fett- und Muskelgewebe
18.71.13↔	Ohrmuschelaufbau, partiell mit Knorpeltransplantat	20.42.99↔	Radikale Mastoidektomie, sonstige
18.71.14↔	Ohrmuschelaufbau, partiell mit mikrovaskulärem Lappen	20.51.00↔	Exzision einer Läsion am Mittelohr, n.n.bez.
18.71.19↔	Ohrmuschelaufbau, partiell, sonstige	20.51.10↔	Exzision einer Läsion an der Paukenhöhle
18.71.20↔	Ohrmuschelaufbau, total, n.n.bez.	20.51.11↔	Exzision einer Läsion an der Pyramidenspitze
18.71.21↔	Ohrmuschelaufbau, total mit Gewebeexpander	20.51.12↔	Exzision einer Läsion an der Otobasis
18.71.22↔	Ohrmuschelaufbau, total mit Galealappen	20.51.99↔	Exzision einer Läsion am Mittelohr, sonstige
18.71.23↔	Ohrmuschelaufbau, total mit Knorpeltransplantat	20.79.00↔	Sonstige Inzision, Exzision und Destruktion am Innenohr, n.n.bez.
18.71.24↔	Ohrmuschelaufbau, total mit mikrovaskulärem Lappen	20.79.10↔	Exzision einer Läsion am Labyrinth
18.71.29↔	Ohrmuschelaufbau, total, sonstige	20.79.11↔	Kochleosaccotomie
18.71.30↔	Implantation von alloplastischen Materialien beim Aufbau einer Ohrmuschel		
18.71.99↔	Ohrmuschelaufbau, sonstige		
19.11↔	Stapedektomie und Stapesplastik mit Einpassen einer Stapesprothese		
19.19.00↔	Sonstige Stapedektomie und Stapesplastiken, n.n.bez.		
19.19.10↔	Stapedotomie mit Einpassen einer autogenen Stapes-Prothese (Inkus-Stapedotomie)		
19.19.11↔	Stapedotomie mit Einpassen einer alloplastischen Stapes-Prothese (Inkus-Stapedotomie)		
19.19.12↔	Malleo-Stapedotomie		
19.19.99↔	Sonstige Stapedektomie und Stapesplastiken, sonstige		
19.21↔	Revision einer Stapedotomie, Stapedektomie und Stapesplastik mit Inkus-Ersatz		

20.79.20↔	Labyrinthektomie, transtympanal	39.77.40↔	Perkutane Atherektomie an intrakraniell(en) Gefäss(en)
20.79.21↔	Labyrinthektomie, transmastoidal	39.77.60↔	Perkutane Thrombektomie an intrakraniell(en) Gefäss(en), n.n.bez.
20.79.22↔	Labyrinthdestruktion, transtympanal	39.77.61↔	Perkutane Rotationsthibektomie an intrakraniell(en) Gefäss(en)
20.79.23↔	Labyrinthdestruktion, transmastoidal	39.77.62↔	Perkutane stentgestützte Thrombektomie an intrakraniell(en) Gefäss(en)
20.79.99↔	Sonstige Inzision, Exzision und Destruktion am Innenohr, sonstige	39.77.69↔	Perkutane Thrombektomie an intrakraniell(en) Gefäss(en), sonstige
20.92↔	Revision einer Mastoidektomie	39.77.99↔	Perkutane transluminale endovaskuläre Intervention an intrakraniell(en) Gefäss(en), sonstige
20.99.00↔	Sonstige Operationen an Innen- und Mittelohr, n.n.bez.	39.79.11↔	Endovaskuläre Implantation eines Grafts an Viszeralgefässen
20.99.10↔	Implantation von Knochenverankerungen am Felsenbein, Mittel- oder Innenohr	39.79.12↔	Endovaskuläre Implantation eines Grafts an Gefässen des Beckens
20.99.20↔	Verschluss einer Labyrinthfistel	39.79.13↔	Endovaskuläre Implantation eines Grafts an abdominalen Gefässen
20.99.30↔	Entfernung eines Kochleaimplantats oder implantierbaren Hörgerätes	39.79.19↔	Endovaskuläre Implantation eines Grafts an sonstigen Gefässen, sonstige
20.99.99↔	Sonstige Operationen an Innen- und Mittelohr, sonstige	39.79.20↔	Coil-Embolisation oder -Verschluss von sonstigen Gefässen, n.n.bez.
22.51↔	Ethmoidotomie	39.79.21↔	Coil-Embolisation oder -Verschluss von Gefässen der oberen Extremitäten
22.52↔	Sphenoidotomie	39.79.22↔	Coil-Embolisation oder -Verschluss der Aorta
22.63.00↔	Ethmoidektomie, n.n.bez.	39.79.23↔	Coil-Embolisation oder -Verschluss des Ductus arteriosus apertus
22.63.10↔	Ethmoidektomie von außen	39.79.24↔	Coil-Embolisation oder -Verschluss von thorakalen Gefässen
22.63.11↔	Ethmoidektomie, endonasal oder transmaxillär	39.79.25↔	Coil-Embolisation oder -Verschluss von viszeralen Gefässen
22.63.99↔	Ethmoidektomie, sonstige	39.79.26↔	Coil-Embolisation oder -Verschluss von abdominalen Gefässen
22.64↔	Sphenoidektomie	39.79.27↔	Coil-Embolisation oder -Verschluss von Gefässen der unteren Extremitäten
38.61↔	Sonstige Exzision von intrakraniellen Gefässen	39.79.28↔	Coil-Embolisation oder -Verschluss von spinalen Gefässen
39.28↔	Extrakraniell-intrakranieller Gefäss-Bypass	39.79.29↔	Coil-Embolisation oder -Verschluss von sonstigen Gefässen, sonstige
39.2a↔	Intra-intrakranieller Gefäss-Bypass	39.79.30↔	Selektive Embolisation mit embolisierenden Flüssigkeiten von sonstigen Gefässen, n.n.bez.
39.51.00↔	Aneurysma-Clipping, n.n.bez.	39.79.31↔	Selektive Embolisation mit embolisierenden Flüssigkeiten von Gefässen der oberen Extremitäten
39.51.11↔	Aneurysma-Clipping intrakraniell	39.79.32↔	Selektive Embolisation mit embolisierenden Flüssigkeiten der Aorta
39.51.99↔	Aneurysma-Clipping, sonstige	39.79.33↔	Selektive Embolisation mit embolisierenden Flüssigkeiten des Ductus arteriosus apertus
39.72.00↔	Endovaskuläre plastische Rekonstruktion oder Okklusion von Gefässen am Kopf und Hals, n.n.bez.	39.79.34↔	Selektive Embolisation mit embolisierenden Flüssigkeiten von thorakalen Gefässen
39.72.10↔	Selektive Embolisation von intrakraniellen Gefässen, n.n.bez.	39.79.35↔	Selektive Embolisation mit embolisierenden Flüssigkeiten von viszeralen Gefässen
39.72.11↔	Selektive Embolisation von intrakraniellen Gefässen mit Partikeln oder Metallspiralen	39.79.36↔	Selektive Embolisation mit embolisierenden Flüssigkeiten von abdominalen Gefässen
39.72.12↔	Selektive Embolisation von intrakraniellen Gefässen mit embolisierenden Flüssigkeiten, ablösbaren Ballons oder Schirmen	39.79.38↔	Selektive Embolisation mit embolisierenden Flüssigkeiten von spinalen Gefässen
39.72.13↔	Selektive Embolisation von intrakraniellen Gefässen durch Stents als Flow-Diverter	39.79.39↔	Selektive Embolisation mit embolisierenden Flüssigkeiten von sonstigen Gefässen, sonstige
39.72.14↔	Selektive Embolisation von intrakraniellen Gefässen mit adhäsivem Embolisat	39.79.40↔	Selektive Embolisation mit ablösbaren Ballons von sonstigen Gefässen, n.n.bez.
39.72.19↔	Selektive Embolisation von intrakraniellen Gefässen, sonstige	39.79.41↔	Selektive Embolisation mit ablösbaren Ballons von Gefässen der oberen Extremitäten
39.72.20↔	Selektive Embolisation von extrakraniellen Gefässen des Kopfes und des Halses, n.n.bez.	39.79.42↔	Selektive Embolisation mit ablösbaren Ballons der Aorta
39.72.21↔	Selektive Embolisation von extrakraniellen Gefässen des Kopfes und des Halses mit Partikeln oder Metallspiralen	39.79.43↔	Selektive Embolisation mit ablösbaren Ballons des Ductus arteriosus apertus
39.72.22↔	Selektive Embolisation von extrakraniellen Gefässen des Kopfes und des Halses mit embolisierenden Flüssigkeiten, ablösbaren Ballons oder Schirmen	39.79.44↔	Selektive Embolisation mit ablösbaren Ballons von thorakalen Gefässen
39.72.24↔	Selektive Embolisation von extrakraniellen Gefässen des Kopfes und des Halses mit adhäsivem Embolisat	39.79.45↔	Selektive Embolisation mit ablösbaren Ballons von viszeralen Gefässen
39.72.29↔	Selektive Embolisation von extrakraniellen Gefässen des Kopfes und des Halses, sonstige	39.79.46↔	Selektive Embolisation mit ablösbaren Ballons von abdominalen Gefässen
39.72.30↔	Perkutan-transluminale Embolisation einer Gefässmissbildung durch Mikrokatheter, n.n.bez.	39.79.47↔	Selektive Embolisation mit ablösbaren Ballons von spinalen Gefässen
39.72.31↔	Perkutan-transluminale Embolisation einer Gefässmissbildung durch Mikrokatheter, Verwendung von einem Mikrokatheter	39.79.48↔	Selektive Embolisation mit ablösbaren Ballons von Gefässen der unteren Extremitäten
39.72.32↔	Perkutan-transluminale Embolisation einer Gefässmissbildung durch Mikrokatheter, Verwendung von zwei Mikrokathetern	39.79.49↔	Selektive Embolisation mit ablösbaren Ballons von sonstigen Gefässen, sonstige
39.72.33↔	Perkutan-transluminale Embolisation einer Gefässmissbildung durch Mikrokatheter, Verwendung von drei Mikrokathetern	39.79.50↔	Selektive Embolisation mit Schirmen von sonstigen Gefässen, n.n.bez.
39.72.34↔	Perkutan-transluminale Embolisation einer Gefässmissbildung durch Mikrokatheter, Verwendung von vier Mikrokathetern		
39.72.35↔	Perkutan-transluminale Embolisation einer Gefässmissbildung durch Mikrokatheter, Verwendung von fünf Mikrokathetern		
39.72.39↔	Perkutan-transluminale Embolisation einer Gefässmissbildung durch Mikrokatheter, Verwendung von mehr Mikrokathetern		
39.72.99↔	Endovaskuläre plastische Rekonstruktion oder Okklusion von Gefässen am Kopf und Hals, sonstige		
39.77.00↔	Perkutane transluminale und endovaskuläre Intervention an intrakraniell(en) Gefäss(en), n.n.bez.		
39.77.10↔	Perkutane Ballonangioplastie an intrakraniell(en) Gefäss(en)		
39.77.20↔	Perkutane Bladeangioplastie an intrakraniell(en) Gefäss(en)		
39.77.30↔	Perkutane Laserangioplastie an intrakraniell(en) Gefäss(en)		

39.79.51↔	Selektive Embolisation mit Schirmen von Gefässen der oberen Extremitäten	39.79.81↔	Kathetertechnischer Verschluss mittels Radiofrequenz an Arterien der oberen Extremitäten
39.79.52↔	Selektive Embolisation mit Schirmen der Aorta	39.79.82↔	Kathetertechnischer Verschluss mittels Radiofrequenz an der Aorta
39.79.53↔	Selektive Embolisation mit Schirmen des Ductus arteriosus apertus	39.79.84↔	Kathetertechnischer Verschluss mittels Radiofrequenz an thorakalen Gefässen
39.79.54↔	Selektive Embolisation mit Schirmen von thorakalen Gefässen	39.79.85↔	Kathetertechnischer Verschluss mittels Radiofrequenz an Gefässen der unteren Extremitäten
39.79.55↔	Selektive Embolisation mit Schirmen von viszeralen Gefässen	39.79.86↔	Kathetertechnischer Verschluss mittels Radiofrequenz an viszeralen Gefässen
39.79.56↔	Selektive Embolisation mit Schirmen von abdominalen Gefässen	39.79.87↔	Kathetertechnischer Verschluss mittels Radiofrequenz an abdominalen Gefässen
39.79.57↔	Selektive Embolisation mit Schirmen von Gefässen der unteren Extremitäten	39.79.89↔	Kathetertechnischer Verschluss mittels Radiofrequenz an sonstigen Gefässen, sonstige
39.79.58↔	Selektive Embolisation mit Schirmen von spinalen Gefässen	76.92.20↔	Einsetzen von CAD-Implantat an Gesichtsschädel ohne Beteiligung des Hirnschädels, bis zu 2 Regionen
39.79.59↔	Selektive Embolisation mit Schirmen von sonstigen Gefässen, sonstige	76.92.21↔	Einsetzen von CAD-Implantat an Gesichtsschädel ohne Beteiligung des Hirnschädels, ab 3 Regionen
39.79.60↔	Selektive Embolisation mit Partikeln von sonstigen Gefässen, n.n.bez.	76.92.30↔	Einsetzen eines CAD-Implantats an Maxilla, zur plastischen Rekonstruktion eines einfachen Defekts
39.79.61↔	Selektive Embolisation mit Partikeln von Gefässen der oberen Extremitäten	76.92.31↔	Einsetzen eines CAD-Implantats an Maxilla, zur plastischen Rekonstruktion eines grossen oder komplexen Defekts
39.79.62↔	Selektive Embolisation mit Partikeln der Aorta	92.39.00↔	Sonstige stereotaktische Radiochirurgie, n.n.bez.
39.79.63↔	Selektive Embolisation mit Partikeln des Ductus arteriosus apertus	92.39.01↔	Andere Hochvoltstrahlentherapie, stereotaktische Bestrahlung, fraktioniert, zerebral, n.n.bez.
39.79.64↔	Selektive Embolisation mit Partikeln von thorakalen Gefässen	92.39.11↔	Andere Hochvoltstrahlentherapie, stereotaktische Bestrahlung, fraktioniert, extrazerebral, n.n.bez.
39.79.65↔	Selektive Embolisation mit Partikeln von viszeralen Gefässen	92.39.20↔	Andere Hochvoltstrahlentherapie, stereotaktische Bestrahlung, fraktioniert, zerebral, intensitätsmodulierte Radiotherapie
39.79.66↔	Selektive Embolisation mit Partikeln von abdominalen Gefässen	92.39.21↔	Andere Hochvoltstrahlentherapie, stereotaktische Bestrahlung, fraktioniert, zerebral, intensitätsmodulierte Bogenbestrahlung (IMAT)
39.79.67↔	Selektive Embolisation mit Partikeln von Gefässen der unteren Extremitäten	92.39.22↔	Andere Hochvoltstrahlentherapie, stereotaktische Bestrahlung, fraktioniert, zerebral, bildgestützte Einstellung
39.79.68↔	Selektive Embolisation mit Partikeln von spinalen Gefässen	92.39.29↔	Andere Hochvoltstrahlentherapie, stereotaktische Bestrahlung, fraktioniert, zerebral, sonstige
39.79.69↔	Selektive Embolisation mit Partikeln von sonstigen Gefässen, sonstige	92.39.30↔	Andere Hochvoltstrahlentherapie, stereotaktische Bestrahlung, fraktioniert, extrazerebral, intensitätsmodulierte Radiotherapie
39.79.70↔	Kathetertechnischer Verschluss von Arterien mittels Laser, sonstigen Gefässen, n.n.bez.	92.39.31↔	Andere Hochvoltstrahlentherapie, stereotaktische Bestrahlung, fraktioniert, extrazerebral, intensitätsmodulierte Bogenbestrahlung (IMAT)
39.79.71↔	Kathetertechnischer Verschluss mittels Laser, an Arterien der oberen Extremitäten	92.39.32↔	Andere Hochvoltstrahlentherapie, stereotaktische Bestrahlung, fraktioniert, extrazerebral, bildgestützte Einstellung
39.79.72↔	Kathetertechnischer Verschluss mittels Laser, an der Aorta	92.39.39↔	Andere Hochvoltstrahlentherapie, stereotaktische Bestrahlung, fraktioniert, extrazerebral, sonstige
39.79.74↔	Kathetertechnischer Verschluss mittels Laser, an thorakalen Gefässen		
39.79.75↔	Kathetertechnischer Verschluss mittels Laser, an Gefässen der unteren Extremitäten		
39.79.76↔	Kathetertechnischer Verschluss mittels Laser, an viszeralen Gefässen		
39.79.77↔	Kathetertechnischer Verschluss mittels Laser, an abdominalen Gefässen		
39.79.79↔	Kathetertechnischer Verschluss von Arterien mittels Laser, sonstige Gefässe, sonstige		
39.79.80↔	Kathetertechnischer Verschluss von Arterien mittels Radiofrequenz, sonstige Gefässe, n.n.bez.		

Prozedur B20-5

01.32.00↔	Lobotomie und Traktotomie, n.n.bez.	01.52.11↔	Hemisphärektomie, nicht hirneigenes intrazerebrales Tumorgewebe
01.32.10↔	Lobotomie und Traktotomie, Zingulotomie	01.52.99↔	Hemisphärektomie, sonstige
01.32.11↔	Lobotomie und Traktotomie, Subpiale Transsektion	01.53.00↔	Lobektomie am Gehirn, n.n.bez.
01.32.12↔	Lobotomie und Traktotomie, Multiple Lobotomien	01.53.10↔	Lobektomie am Gehirn, hirneigenes intrazerebrales Tumorgewebe
01.32.20↔	Lobotomie und Traktotomie, Stereotaktische Unterbrechung von Bahnsystemen	01.53.11↔	Lobektomie am Gehirn, nicht hirneigenes intrazerebrales Tumorgewebe
01.32.99↔	Lobotomie und Traktotomie, sonstige	01.53.99↔	Lobektomie am Gehirn, sonstige
01.39.10↔	Sonstige Inzision am Gehirn zur Entleerung eines intrazerebralen Hämatoms	01.59.00↔	Sonstige Exzision oder Destruktion von Läsion oder Gewebe am Gehirn, n.n.bez.
01.39.11↔	Sonstige Inzision am Gehirn zur Entleerung eines intrazerebralen Abszesses	01.59.10↔	Sonstige Exzision von hirneigenem intrazerebralen Tumorgewebe am Gehirn
01.39.20↔	Sonstige Inzision am Gehirn, Stereotaktische Entleerung eines intrakraniellen Hämatoms	01.59.11↔	Sonstige Exzision von nicht hirneigenem intrazerebralen Tumorgewebe am Gehirn
01.39.21↔	Sonstige Inzision am Gehirn, Stereotaktische Entleerung eines intrakraniellen Abszesses	01.59.12↔	Sonstige Exzision von Läsion oder Gewebe am Gehirn, Débridement einer Kontusion am Gehirn
01.41↔	Operationen am Thalamus	01.59.19↔	Sonstige Exzision von Läsion oder Gewebe am Gehirn, sonstige
01.42↔	Operationen am Globus pallidum	01.59.20↔	Sonstige Destruktion von hirneigenem intrazerebralen Tumorgewebe am Gehirn
01.51.00↔	Exzision von Läsion oder Gewebe an den Hirnhäuten, n.n.bez.	01.59.21↔	Sonstige Destruktion von nicht hirneigenem intrazerebralen Tumorgewebe am Gehirn
01.51.10↔	Exzision von Tumorgewebe an den Hirnhäuten mit Präparation von infiltriertem Nachbargewebe	01.59.29↔	Sonstige Destruktion von Läsion oder Gewebe am Gehirn, sonstige
01.51.99↔	Exzision von Läsion oder Gewebe an den Hirnhäuten, sonstige		
01.52.00↔	Hemisphärektomie, n.n.bez.		
01.52.10↔	Hemisphärektomie, hirneigenes intrazerebrales Tumorgewebe		

01.59.99↔	Sonstige Exzision oder Destruktion von Läsion oder Gewebe am Gehirn, sonstige	02.99.90↔	Sonstige stereotaktische Operationen an Schädel, Gehirn und Hirnhäuten
01.6x.11↔	Exzision und Destruktion von Tumorgewebe an der Kalotte	04.01.00↔	Exzision eines Akustikusneurinoms, n.n.bez.
01.6x.21↔	Exzision und Destruktion von sonstigem erkrankten Gewebe an der Kalotte	04.01.10↔	Exzision eines Akustikusneurinoms durch Kraniotomie
02.01↔	Eröffnen einer Schädelnaht	04.01.11↔	Exzision eines Akustikusneurinoms, Translabrynthärer Zugang
02.06.10↔	Frontoorbitale Kranioplastik zur Verlagerung	04.01.99↔	Exzision eines Akustikusneurinoms, sonstige
02.06.20↔	Rekonstruktion des Hirnschädels ohne Beteiligung des Gesichtsschädels, mit einfachem Implantat (Knochenzement, alloplastisches Material)	04.41↔	Dekompression an der Wurzel des N. trigeminus
02.06.30↔	Rekonstruktion von Hirn- und Gesichtsschädel, mit einfachem Implantat (Knochenzement, alloplastisches Material)	07.13.00↔	Biopsie an der Hypophyse, transfrontaler Zugang, n.n.bez.
02.07↔	Entfernen einer Schädelknochenplatte	07.13.10↔	Geschlossene [perkutane] [Nadel-] Biopsie an der Hypophyse durch transfrontalen Zugang
02.12.10↔	Sonstige Rekonstruktion an den Hirnhäuten ohne Kranioplastik	07.13.11↔	Offene Biopsie an der Hypophyse durch transfrontalen Zugang
02.12.20↔	Sonstige Rekonstruktion an den Hirnhäuten mit Kranioplastik	07.13.12↔	Stereotaktische Biopsie an der Hypophyse durch transfrontalen Zugang
02.12.21↔	Sonstige Duraplastik mit Kranioplastik an der Konvexität	07.13.99↔	Biopsie an der Hypophyse, transfrontaler Zugang, sonstige
02.12.22↔	Sonstige Duraplastik mit Kranioplastik am kraniozervikalen Übergang	07.14.00↔	Biopsie an der Hypophyse, transsphenoidaler Zugang, n.n.bez.
02.13↔	Ligatur eines Gefässes der Hirnhäute	07.14.10↔	Geschlossene [perkutane] [Nadel-] Biopsie an der Hypophyse durch transsphenoidalen Zugang
02.14↔	Exzision am Plexus chorioideus	07.14.11↔	Offene Biopsie an der Hypophyse durch transsphenoidalen Zugang
02.2↔	Ventrikulostomie	07.14.12↔	Stereotaktische Biopsie an der Hypophyse durch transsphenoidalen Zugang
02.51.00↔	Synangiose, n.n.bez.	07.14.99↔	Biopsie an der Hypophyse, transsphenoidaler Zugang, sonstige
02.51.11↔	EDAS (Encephalo-duro-arterio-synangiose)	07.15↔	Biopsie an der Hypophyse, nicht näher bezeichneter Zugang
02.51.12↔	EDS (Encephalo-duro-synangiose), Auflegen von invertierter Dura auf Grosshirnrinde	07.17.00↔	Biopsie am Corpus pineale, n.n.bez.
02.51.13↔	EDS (Encephalo-duro-synangiose), Auflegen einer Arterie sowie invertierter Dura auf die Grosshirnrinde	07.17.10↔	Geschlossene [perkutane] [Nadel-] Biopsie am Corpus pineale
02.51.14↔	EMS (Encephalo-myo-synangiose)	07.17.11↔	Offene Biopsie am Corpus pineale
02.51.15↔	EGPS (Encephalo-galea-periost-synangiose)	07.17.12↔	Stereotaktische Biopsie am Corpus pineale
02.51.99↔	Synangiose, sonstige	07.17.99↔	Biopsie am Corpus pineale, sonstige
02.92↔	Plastische Rekonstruktion am Gehirn	07.51↔	Exploration im Gebiet des Corpus pineale
02.93.00↔	Implantation oder Ersetzen der Elektrode(n) eines intrakraniellen Neurostimulators, n.n.bez.	07.52↔	Inzision am Corpus pineale
02.93.10↔	Implantation oder Ersetzen von temporären Mikroelektroden zur monolokulären Ableitung und Stimulation	07.53↔	Partielle Exzision des Corpus pineale
02.93.11↔	Implantation oder Ersetzen von temporären Mikroelektroden zur multilokulären Ableitung und Stimulation	07.54↔	Totale Exzision des Corpus pineale
02.93.20↔	Implantation oder Ersetzen von permanenten Mikroelektroden zur monolokulären Ableitung und Stimulation	07.59↔	Sonstige Operationen am Corpus pineale
02.93.21↔	Implantation oder Ersetzen von permanenten Mikroelektroden zur multilokulären Ableitung und Stimulation	07.61↔	Partielle Exzision der Hypophyse, transfrontaler Zugang
02.93.99↔	Implantation oder Ersetzen der Elektrode(n) eines intrakraniellen Neurostimulators, sonstige	07.62↔	Partielle Exzision an der Hypophyse, transsphenoidaler Zugang
02.96↔	Einsetzen einer sphenoidalen Elektrode	07.63↔	Partielle Exzision an der Hypophyse, nicht näher bezeichneter Zugang
02.99.10↔	Stereotaktische Eingriffe am Liquorsystem	07.64↔	Totale Exzision der Hypophyse, transfrontaler Zugang
02.99.11↔	Stereotaktische Implantation und Explantation von radioaktivem Material als selbständiger Eingriff	07.65↔	Totale Exzision der Hypophyse, transsphenoidaler Zugang
02.99.12↔	Stereotaktische Implantation von Gewebe an Schädel, Gehirn und Hirnhäuten	07.68↔	Totale Exzision der Hypophyse, anderer näher bezeichneter Zugang
02.99.13↔	Stereotaktische Instillation von Medikamenten als selbständiger Eingriff	07.69↔	Totale Exzision der Hypophyse, nicht näher bezeichneter Zugang
02.99.14↔	Stereotaktische Implantation, Revision oder Wechsel von intrazerebralen Kathetern zur intraventrikulären Infusion	07.71↔	Exploration der Fossa hypophysialis
02.99.20↔	Umwandlung eines Liquorshunts (oder Hirnwasserableitung) in eine Mehrfachableitung	07.72↔	Inzision an der Hypophyse
02.99.29↔	Sonstige Revision und Entfernung von Liquorableitungen	07.79↔	Sonstige Operation an der Hypophyse
02.99.30↔	Implantation oder Wechsel einer intrakraniellen Messsonde	38.01↔	Inzision von intrakraniellen Gefässen
02.99.31↔	Revision (ohne Wechsel) einer intrakraniellen Messsonde	38.31↔	Resektion von intrakraniellen Gefässen mit Anastomose
02.99.40↔	Implantation oder Wechsel einer Neuroprothese	38.41↔	Resektion von intrakraniellen Blutgefässen mit Ersatz
02.99.41↔	Revision (ohne Wechsel) einer Neuroprothese	38.60↔	Sonstige Exzision von Gefässen, Lokalisation n.n.bez.
02.99.50↔	Implantation und Entfernung eines Katheter-Ballon-Systems zur intrazerebralen Brachytherapie	38.61↔	Sonstige Exzision von intrakraniellen Gefässen
02.99.70↔	Revision (ohne Ersetzen) der Elektroden eines intrakraniellen Neurostimulators, n.n.bez.	39.28↔	Extrakraniell-intrakranieller Gefäss-Bypass
02.99.71↔	Revision (ohne Ersetzen) der Elektroden eines intrakraniellen Neurostimulators, stereotaktisch, permanentes Einzelelektrodensystem zur Dauerstimulation	39.2a↔	Intra-intrakranieller Gefäss-Bypass
02.99.72↔	Revision (ohne Ersetzen) der Elektroden eines intrakraniellen Neurostimulators, stereotaktisch, permanentes Mehrelektrodensystem zur Dauerstimulation	39.51.00↔	Aneurysma-Clipping, n.n.bez.
02.99.79↔	Revision (ohne Ersetzen) der Elektroden eines intrakraniellen Neurostimulators, sonstige	39.51.11↔	Aneurysma-Clipping intrakraniell
		39.51.99↔	Aneurysma-Clipping, sonstige
		39.53↔	Verschluss einer arteriovenösen Fistel
		92.39.00↔	Sonstige stereotaktische Radiochirurgie, n.n.bez.
		92.39.01↔	Andere Hochvoltstrahlentherapie, stereotaktische Bestrahlung, fraktioniert, zerebral, n.n.bez.
		92.39.11↔	Andere Hochvoltstrahlentherapie, stereotaktische Bestrahlung, fraktioniert, extrazerebral, n.n.bez.
		92.39.20↔	Andere Hochvoltstrahlentherapie, stereotaktische Bestrahlung, fraktioniert, zerebral, intensitätsmodulierte Radiotherapie
		92.39.21↔	Andere Hochvoltstrahlentherapie, stereotaktische Bestrahlung, fraktioniert, zerebral, intensitätsmodulierte Bogenbestrahlung (IMAT)
		92.39.22↔	Andere Hochvoltstrahlentherapie, stereotaktische Bestrahlung, fraktioniert, zerebral, bildgestützte Einstellung
		92.39.29↔	Andere Hochvoltstrahlentherapie, stereotaktische Bestrahlung, fraktioniert, zerebral, sonstige

92.39.30↔	Andere Hochvoltstrahlentherapie, stereotaktische Bestrahlung, fraktioniert, extrazerebral, intensitätsmodulierte Radiotherapie	92.39.32↔	Andere Hochvoltstrahlentherapie, stereotaktische Bestrahlung, fraktioniert, extrazerebral, bildgestützte Einstellung
92.39.31↔	Andere Hochvoltstrahlentherapie, stereotaktische Bestrahlung, fraktioniert, extrazerebral, intensitätsmodulierte Bogenbestrahlung (IMAT)	92.39.39↔	Andere Hochvoltstrahlentherapie, stereotaktische Bestrahlung, fraktioniert, extrazerebral, sonstige

Prozedur B20-6

00.65.00↔	Perkutanes Einsetzen von sonstigem(n) intrakraniellen vaskulären Stent(s), n.n.bez.	81.63.10↔	Spondylodese von 4 - 6 Wirbeln, dorsal
00.65.11↔	Perkutanes transluminale Einsetzen von intrakraniellen vaskulären Mikrostent(s)	81.63.11↔	Spondylodese von 4 - 6 Wirbeln, dorsal und ventral kombiniert, interkorporell
00.65.99↔	Perkutanes Einsetzen von sonstigem(n) intrakraniellen vaskulären Stent(s), sonstige	81.63.12↔	Spondylodese von 4 - 6 Wirbeln, ventral, interkorporell
39.77.00↔	Perkutane transluminale und endovaskuläre Intervention an intrakraniell(en) Gefäss(en), n.n.bez.	81.63.13↔	Spondylodese von 4 - 6 Wirbeln, dorsal, dynamisch
39.77.10↔	Perkutane Ballonangioplastie an intrakraniell(en) Gefäss(en)	81.63.20↔	Spondylodese von 7 - 8 Wirbeln, dorsal
39.77.20↔	Perkutane Bladeangioplastie an intrakraniell(en) Gefäss(en)	81.63.21↔	Spondylodese von 7 - 8 Wirbeln, dorsal und ventral kombiniert, interkorporell
39.77.30↔	Perkutane Laserangioplastie an intrakraniell(en) Gefäss(en)	81.63.22↔	Spondylodese von 7 - 8 Wirbeln, ventral, interkorporell
39.77.40↔	Perkutane Atherektomie an intrakraniell(en) Gefäss(en)	81.63.23↔	Spondylodese von 7 - 8 Wirbeln, dorsal, dynamisch
39.77.60↔	Perkutane Thrombektomie an intrakraniell(en) Gefäss(en), n.n.bez.	81.63.99↔	Spondylodese oder Reoperation einer Spondylodese von 4-8 Wirbeln, sonstige
39.77.61↔	Perkutane Rotationstherombektomie an intrakraniell(en) Gefäss(en)	81.64.00↔	Spondylodese oder Reoperation einer Spondylodese von 9 oder mehr Wirbeln, n.n.bez.
39.77.62↔	Perkutane stentgestützte Thrombektomie an intrakraniell(en) Gefäss(en)	81.64.10↔	Spondylodese von 9 oder mehr Wirbeln, dorsal
39.77.69↔	Perkutane Thrombektomie an intrakraniell(en) Gefäss(en), sonstige	81.64.11↔	Spondylodese von 9 oder mehr Wirbeln, dorsal und ventral kombiniert, interkorporell
39.77.99↔	Perkutane transluminale endovaskuläre Intervention an intrakraniell(en) Gefäss(en), sonstige	81.64.99↔	Spondylodese oder Reoperation einer Spondylodese von 9 oder mehr Wirbeln, sonstige
77.99.20↔	Totale Resektion eines Wirbelkörpers	81.66.10↔	Kyphoplastik, 1 Wirbelkörper
77.99.40↔	Totale Knochenresektionen an Phalangen des Fusses	81.66.11↔	Kyphoplastik, 2 Wirbelkörper
81.63.00↔	Spondylodese oder Reoperation einer Spondylodese von 4-8 Wirbeln, n.n.bez.	81.66.12↔	Kyphoplastik, 3 Wirbelkörper
		81.66.13↔	Kyphoplastik, 4 und mehr Wirbelkörper
		81.66.99↔	Kyphoplastik, sonstige

Prozedur B20-7

00.94.31‡↔	Intraoperatives neurophysiologisches Monitoring, mehr als 4 bis 8 Stunden	00.94.39‡↔	Intraoperatives neurophysiologisches Monitoring, mehr Stunden
00.94.32‡↔	Intraoperatives neurophysiologisches Monitoring, mehr als 8 bis 12 Stunden		

ADRG B21**Implantation eines Neurostimulators**

Prozedur in Tabelle B21-1

DRG B21A**Implantation eines Neurostimulators zur Hirnstimulation, Mehrelektrodensystem**

Prozedur in Tabelle B21-2 und Prozedur in Tabelle B21-3

DRG B21B**Implantation eines Neurostimulators zur Hirnstimulation, Einzelelektrodensystem**

Prozedur in Tabelle B21-2

DRG B21C**Implantation eines Neurostimulators, ausser zur Hirnstimulation, Mehrelektrodensystem**

Prozedur in Tabelle B21-4

DRG B21D**Implantation eines Neurostimulators, ausser zur Hirnstimulation, Einzelelektrodensystem**

Prozedur B21-1

86.94.00↔	Einsetzen oder Ersetzen von Pulsgenerator eines Neurostimulators, Einzelelektrodensystem, nicht spezifiziert ob aufladbar, n.n.bez.	86.95.22↔	Ersetzen von Pulsgenerator eines peripheren Neurostimulators, Mehrelektrodensystem, nicht wiederaufladbar
86.94.10↔	Einsetzen von Pulsgenerator eines intrakraniellen Neurostimulators, Einzelelektrodensystem, nicht wiederaufladbar	86.95.99↔	Einsetzen oder Ersetzen von Pulsgenerator eines Neurostimulators, Mehrelektrodensystem, nicht spezifiziert ob aufladbar, sonstige
86.94.11↔	Einsetzen von Pulsgenerator eines epiduralen Neurostimulators, Einzelelektrodensystem, nicht wiederaufladbar	86.96.00↔	Einsetzen oder Ersetzen von sonstigem Pulsgenerator eines Neurostimulators, n.n.bez.
86.94.12↔	Einsetzen von Pulsgenerator eines peripheren Neurostimulators, Einzelelektrodensystem, nicht wiederaufladbar	86.96.10↔	Einsetzen von Pulsgenerator zur Vorderwurzelstimulation
86.94.20↔	Ersetzen von Pulsgenerator eines intrakraniellen Neurostimulators, Einzelelektrodensystem, nicht wiederaufladbar	86.96.11↔	Einsetzen von Pulsgenerator zur Vagusnervstimulation
86.94.21↔	Ersetzen von Pulsgenerator eines epiduralen Neurostimulators, Einzelelektrodensystem, nicht wiederaufladbar	86.96.20↔	Ersetzen von Pulsgenerator zur Vorderwurzelstimulation
86.94.22↔	Ersetzen von Pulsgenerator eines peripheren Neurostimulators, Einzelelektrodensystem, nicht wiederaufladbar	86.96.21↔	Ersetzen von Pulsgenerator zur Vagusnervstimulation
86.94.99↔	Einsetzen oder Ersetzen von Pulsgenerator eines Neurostimulators, Einzelelektrodensystem, nicht spezifiziert ob aufladbar, sonstige	86.96.99↔	Einsetzen oder Ersetzen von sonstigem Pulsgenerator eines Neurostimulators, sonstige
86.95.00↔	Einsetzen oder Ersetzen von Pulsgenerator eines Neurostimulators, Mehrelektrodensystem, nicht spezifiziert ob aufladbar, n.n.bez.	86.97↔	Einsetzen oder Ersetzen von aufladbarem Pulsgenerator eines Neurostimulators, Einzelelektrodensystem
86.95.10↔	Einsetzen von Pulsgenerator eines intrakraniellen Neurostimulators, Mehrelektrodensystem, nicht wiederaufladbar	86.98.00↔	Einsetzen oder Ersetzen von aufladbarem Pulsgenerator eines Neurostimulators, Mehrelektrodensystem, n.n.bez.
86.95.11↔	Einsetzen von Pulsgenerator eines epiduralen Neurostimulators, Mehrelektrodensystem, nicht wiederaufladbar	86.98.10↔	Einsetzen von aufladbarem Pulsgenerator eines intrakraniellen Neurostimulators, Mehrelektrodensystem
86.95.12↔	Einsetzen von Pulsgenerator eines peripheren Neurostimulators, Mehrelektrodensystem, nicht wiederaufladbar	86.98.11↔	Einsetzen von aufladbarem Pulsgenerator eines epiduralen Neurostimulators, Mehrelektrodensystem
86.95.20↔	Ersetzen von Pulsgenerator eines intrakraniellen Neurostimulators, Mehrelektrodensystem, nicht wiederaufladbar	86.98.12↔	Einsetzen von aufladbarem Pulsgenerator eines peripheren Neurostimulators, Mehrelektrodensystem
86.95.21↔	Ersetzen von Pulsgenerator eines epiduralen Neurostimulators, Mehrelektrodensystem, nicht wiederaufladbar	86.98.20↔	Ersetzen von aufladbarem Pulsgenerator eines intrakraniellen Neurostimulators, Mehrelektrodensystem
		86.98.21↔	Ersetzen von aufladbarem Pulsgenerator eines epiduralen Neurostimulators, Mehrelektrodensystem
		86.98.22↔	Ersetzen von aufladbarem Pulsgenerator eines peripheren Neurostimulators, Mehrelektrodensystem
		86.98.99↔	Einsetzen oder Ersetzen von aufladbarem Pulsgenerator eines Neurostimulators, Mehrelektrodensystem, sonstige

Prozedur B21-2

02.93.00↔	Implantation oder Ersetzen der Elektrode(n) eines intrakraniellen Neurostimulators, n.n.bez.	02.93.20↔	Implantation oder Ersetzen von permanenten Mikroelektroden zur monolokulären Ableitung und Stimulation
02.93.10↔	Implantation oder Ersetzen von temporären Mikroelektroden zur monolokulären Ableitung und Stimulation	02.93.21↔	Implantation oder Ersetzen von permanenten Mikroelektroden zur multilokulären Ableitung und Stimulation
02.93.11↔	Implantation oder Ersetzen von temporären Mikroelektroden zur multilokulären Ableitung und Stimulation	02.93.99↔	Implantation oder Ersetzen der Elektrode(n) eines intrakraniellen Neurostimulators, sonstige

Prozedur B21-3

86.95.10↔	Einsetzen von Pulsgenerator eines intrakraniellen Neurostimulators, Mehrelektrodensystem, nicht wiederaufladbar	86.98.10↔	Einsetzen von aufladbarem Pulsgenerator eines intrakraniellen Neurostimulators, Mehrelektrodensystem
86.95.20↔	Ersetzen von Pulsgenerator eines intrakraniellen Neurostimulators, Mehrelektrodensystem, nicht wiederaufladbar	86.98.20↔	Ersetzen von aufladbarem Pulsgenerator eines intrakraniellen Neurostimulators, Mehrelektrodensystem

Prozedur B21-4

86.95.00↔	Einsetzen oder Ersetzen von Pulsgenerator eines Neurostimulators, Mehrelektrodensystem, nicht spezifiziert ob aufladbar, n.n.bez.	86.98.00↔	Einsetzen oder Ersetzen von aufladbarem Pulsgenerator eines Neurostimulators, Mehrelektrodensystem, n.n.bez.
86.95.11↔	Einsetzen von Pulsgenerator eines epiduralen Neurostimulators, Mehrelektrodensystem, nicht wiederaufladbar	86.98.11↔	Einsetzen von aufladbarem Pulsgenerator eines epiduralen Neurostimulators, Mehrelektrodensystem
86.95.12↔	Einsetzen von Pulsgenerator eines peripheren Neurostimulators, Mehrelektrodensystem, nicht wiederaufladbar	86.98.12↔	Einsetzen von aufladbarem Pulsgenerator eines peripheren Neurostimulators, Mehrelektrodensystem
86.95.21↔	Ersetzen von Pulsgenerator eines epiduralen Neurostimulators, Mehrelektrodensystem, nicht wiederaufladbar	86.98.21↔	Ersetzen von aufladbarem Pulsgenerator eines epiduralen Neurostimulators, Mehrelektrodensystem
86.95.22↔	Ersetzen von Pulsgenerator eines peripheren Neurostimulators, Mehrelektrodensystem, nicht wiederaufladbar	86.98.22↔	Ersetzen von aufladbarem Pulsgenerator eines peripheren Neurostimulators, Mehrelektrodensystem
86.95.99↔	Einsetzen oder Ersetzen von Pulsgenerator eines Neurostimulators, Mehrelektrodensystem, nicht spezifiziert ob aufladbar, sonstige	86.98.99↔	Einsetzen oder Ersetzen von aufladbarem Pulsgenerator eines Neurostimulators, Mehrelektrodensystem, sonstige

ADRG B22 Implantation einer Medikamentenpumpe

Prozedur in Tabelle B22-1

DRG B22Z Implantation einer Medikamentenpumpe**Prozedur B22-1**

86.06.10↔	Einsetzen einer vollständig implantierbaren Infusionspumpe zur intraventrikulären Infusion mit programmierbarem variablen Tagesprofil	86.08.10↔	Ersetzen einer vollständig implantierbaren Infusionspumpe zur intraventrikulären Infusion mit programmierbarem variablen Tagesprofil
86.06.11↔	Einsetzen einer vollständig implantierbaren Infusionspumpe zur intraventrikulären Infusion mit konstanter Flussrate (gasdruckbetrieben)	86.08.11↔	Ersetzen einer vollständig implantierbaren Infusionspumpe zur intraventrikulären Infusion mit konstanter Flußrate (gasdruckbetrieben)
86.06.20↔	Einsetzen einer vollständig implantierbaren Infusionspumpe zur intrathekalen und epiduralen Infusion mit programmierbarem variablen Tagesprofil	86.08.20↔	Ersetzen einer vollständig implantierbaren Infusionspumpe zur intrathekalen und epiduralen Infusion mit programmierbarem variablen Tagesprofil
86.06.21↔	Einsetzen einer vollständig implantierbaren Infusionspumpe zur intrathekalen und epiduralen Infusion mit mit konstanter Flussrate (gasdruckbetrieben)	86.08.21↔	Ersetzen einer vollständig implantierbaren Infusionspumpe zur intrathekalen und epiduralen Infusion mit mit konstanter Flussrate (gasdruckbetrieben)

ADRG B36 Intensivmedizinische Komplexbehandlung > 392 / 552 Aufwandspunkte bei Krankheiten und Störungen des Nervensystems

Intensivmedizinische Komplexbehandlung > 392 / 552 Aufwandspunkte und keine Prozedur in Tabelle B36-1

DRG B36A Intensivmedizinische Komplexbehandlung > 1470 / 1656 Aufwandspunkte bei Krankheiten und Störungen des Nervensystems

Prozedur in Tabelle B36-2

DRG B36B Intensivmedizinische Komplexbehandlung > 392 / 552 Aufwandspunkte mit komplexer OR-Prozedur oder intensivmedizinische Komplexbehandlung > 980 / 1104 Aufwandspunkte bei Krankheiten und Störungen des Nervensystems

Intensivmedizinische Komplexbehandlung > 392 / 552 Aufwandspunkte und Komplexe OR-Prozeduren oder Intensivmedizinische Komplexbehandlung > 980 / 1104 Aufwandspunkte

DRG B36C Intensivmedizinische Komplexbehandlung > 392 / 552 Aufwandspunkte ohne komplexe OR-Prozedur bei Krankheiten und Störungen des Nervensystems**Prozedur B36-1**

93.89.11‡↔	Neurologisch-neurochirurgische Frührehabilitation, mindestens 14 bis höchstens 20 Behandlungstage	93.89.14‡↔	Neurologisch-neurochirurgische Frührehabilitation, mindestens 42 bis höchstens 55 Behandlungstage
93.89.12‡↔	Neurologisch-neurochirurgische Frührehabilitation, mindestens 21 bis höchstens 27 Behandlungstage	93.89.15‡↔	Neurologisch-neurochirurgische Frührehabilitation, mindestens 56 Behandlungstage
93.89.13‡↔	Neurologisch-neurochirurgische Frührehabilitation, mindestens 28 bis höchstens 41 Behandlungstage		

Prozedur B36-2

99.b7.1a‡↔	Intensivmedizinische Komplexbehandlung, 1657 bis 1932 Aufwandspunkte	99.b7.1i‡↔	Intensivmedizinische Komplexbehandlung, 5521 bis 7360 Aufwandspunkte
99.b7.1b‡↔	Intensivmedizinische Komplexbehandlung, 1933 bis 2208 Aufwandspunkte	99.b7.1j‡↔	Intensivmedizinische Komplexbehandlung, 7361 bis 9200 Aufwandspunkte
99.b7.1c‡↔	Intensivmedizinische Komplexbehandlung, 2209 bis 2484 Aufwandspunkte	99.b7.1k‡↔	Intensivmedizinische Komplexbehandlung, 9201 bis 11040 Aufwandspunkte
99.b7.1d‡↔	Intensivmedizinische Komplexbehandlung, 2485 bis 2760 Aufwandspunkte	99.b7.1l‡↔	Intensivmedizinische Komplexbehandlung, 11041 bis 13800 Aufwandspunkte
99.b7.1e‡↔	Intensivmedizinische Komplexbehandlung, 2761 bis 3220 Aufwandspunkte	99.b7.1m‡	Intensivmedizinische Komplexbehandlung, 13801 bis 16560 Aufwandspunkte
99.b7.1f‡↔	Intensivmedizinische Komplexbehandlung, 3221 bis 3680 Aufwandspunkte	↔	
99.b7.1g‡↔	Intensivmedizinische Komplexbehandlung, 3681 bis 4600 Aufwandspunkte	99.b7.1n‡↔	Intensivmedizinische Komplexbehandlung, 16561 bis 19320 Aufwandspunkte
99.b7.1h‡↔	Intensivmedizinische Komplexbehandlung, 4601 bis 5520 Aufwandspunkte	99.b7.1o‡↔	Intensivmedizinische Komplexbehandlung, 19321 und mehr Aufwandspunkte
		99.b7.27‡↔	Intensivmedizinische Komplexbehandlung im Kindesalter (Basisprozedur), 1471 bis 1764 Aufwandspunkte

99.b7.28†↔	Intensivmedizinische Komplexbehandlung im Kindesalter (Basisprozedur), 1765 bis 2058 Aufwandspunkte	99.b7.2i†↔	Intensivmedizinische Komplexbehandlung im Kindesalter (Basisprozedur), 5881 bis 6860 Aufwandspunkte
99.b7.2a†↔	Intensivmedizinische Komplexbehandlung im Kindesalter (Basisprozedur), 2059 bis 2352 Aufwandspunkte	99.b7.2j†↔	Intensivmedizinische Komplexbehandlung im Kindesalter (Basisprozedur), 6861 bis 7840 Aufwandspunkte
99.b7.2b†↔	Intensivmedizinische Komplexbehandlung im Kindesalter (Basisprozedur), 2353 bis 2646 Aufwandspunkte	99.b7.2k†↔	Intensivmedizinische Komplexbehandlung im Kindesalter (Basisprozedur), 7841 bis 9800 Aufwandspunkte
99.b7.2c†↔	Intensivmedizinische Komplexbehandlung im Kindesalter (Basisprozedur), 2647 bis 2940 Aufwandspunkte	99.b7.2l†↔	Intensivmedizinische Komplexbehandlung im Kindesalter (Basisprozedur), 9801 bis 11760 Aufwandspunkte
99.b7.2d†↔	Intensivmedizinische Komplexbehandlung im Kindesalter (Basisprozedur), 2941 bis 3430 Aufwandspunkte	99.b7.2m†↔	Intensivmedizinische Komplexbehandlung im Kindesalter (Basisprozedur), 11761 bis 13720 Aufwandspunkte
99.b7.2e†↔	Intensivmedizinische Komplexbehandlung im Kindesalter (Basisprozedur), 3431 bis 3920 Aufwandspunkte	99.b7.2n†↔	Intensivmedizinische Komplexbehandlung im Kindesalter (Basisprozedur), 13721 bis 16660 Aufwandspunkte
99.b7.2f†↔	Intensivmedizinische Komplexbehandlung im Kindesalter (Basisprozedur), 3921 bis 4410 Aufwandspunkte	99.b7.2o†↔	Intensivmedizinische Komplexbehandlung im Kindesalter (Basisprozedur), 16661 bis 19600 Aufwandspunkte
99.b7.2g†↔	Intensivmedizinische Komplexbehandlung im Kindesalter (Basisprozedur), 4411 bis 4900 Aufwandspunkte	99.b7.2p†↔	Intensivmedizinische Komplexbehandlung im Kindesalter (Basisprozedur), 19601 und mehr Aufwandspunkte
99.b7.2h†↔	Intensivmedizinische Komplexbehandlung im Kindesalter (Basisprozedur), 4901 bis 5880 Aufwandspunkte		

ADRG B39

Neurologische Komplexbehandlung des akuten Schlaganfalls mit bestimmter Prozedur

Mindestens eine Prozedur in Tabelle B39-2 und (Bestimmte OR-Prozeduren oder Prozedur in Tabelle B39-3) und Hauptdiagnose in Tabelle B39-1

DRG B39A

Neurologische Komplexbehandlung des akuten Schlaganfalls mit bestimmter Prozedur, mehr als 72 Stunden mit komplexem Eingriff oder mit komplizierenden Prozeduren

Prozedur in Tabelle B39-4 und (mindestens eine Prozedur in Tabelle B39-5 und (PCCL > 3 oder Dauer der maschinellen Beatmung > 95 Stunden oder mindestens eine Prozedur in Tabelle B39-6) oder Prozedur in Tabelle B39-7 oder (mindestens eine Prozedur in Tabelle B39-8 oder mindestens eine Prozedur in Tabelle B39-9 und PCCL > 3) und Dauer der maschinellen Beatmung > 95 Stunden) und (Prozedur in Tabelle B39-10 oder PCCL > 3 oder Dauer der maschinellen Beatmung > 95 Stunden) oder Komplizierende Prozeduren

DRG B39B

Neurologische Komplexbehandlung des akuten Schlaganfalls mit bestimmter Prozedur, bis 72 Stunden mit komplexem Eingriff, oder mehr als 72 Stunden, ohne komplexen Eingriff, ohne komplizierende Prozeduren

Prozedur in Tabelle B39-11 und (mindestens eine Prozedur in Tabelle B39-5 und (PCCL > 3 oder Dauer der maschinellen Beatmung > 95 Stunden oder mindestens eine Prozedur in Tabelle B39-6) oder Prozedur in Tabelle B39-7 oder (mindestens eine Prozedur in Tabelle B39-8 oder mindestens eine Prozedur in Tabelle B39-9 und PCCL > 3) und Dauer der maschinellen Beatmung > 95 Stunden) und (Prozedur in Tabelle B39-10 oder PCCL > 3 oder Dauer der maschinellen Beatmung > 95 Stunden) oder Prozedur in Tabelle B39-4

DRG B39C

Neurologische Komplexbehandlung des akuten Schlaganfalls mit bestimmter Prozedur, ohne komplexen Eingriff, ohne komplizierende Prozeduren

Diagnose B39-1

G45.02	A-vert-Synd m Bas-Sympt, kompl Rückbild innh 1-24 h	G45.99	Zer transit Ischämie, nnbez, Verl Rückb nnbez
G45.03	A-vert-Synd m Bas-Sympt, kompl Rückbild innh < 1 h	G93.4	Enzephalopathie, nnbez
G45.09	A-vert-Synd m Basil-Sympt, Verff Rückb nnbez	G96.8	Sonst nbez KH Zentralnervensystem
G45.12	Art-carot-int-Synd (halbs), kompl Rückbild innh 1-24 h	I60.0	SubarachBlutung, von Karotissiphon/-bifurkation ausgeh
G45.13	Art-carot-int-Synd (halbs), kompl Rückbild innh < 1 h	I60.1	SubarachBlutung, von A cerebri media ausgehend
G45.19	Art-carot-int-Synd (halbs), Verff Rückb nnbez	I60.2	SubarachBlutung, von A communicans ant ausgehend
G45.22	Mult/bilat Synd extraz himvers Aa, kompl Rückb innh 1-24 h	I60.3	SubarachBlutung, von A communicans post ausgehend
G45.23	Mult/bilat Synd extraz himvers Aa, kompl Rückb innh < 1 h	I60.4	SubarachBlutung, von A basilaris ausgehend
G45.29	Mult u bilat Synd extrazer hirnersorg Aa, Verff Rückb nnbez	I60.5	SubarachBlutung, von A vertebralis ausgehend
G45.32	Amauros fug, kompl Rückb innh 1-24 h	I60.6	SubarachBlutung, von sonst intrakran Aa ausgehend
G45.33	Amauros fug, kompl Rückb innh < 1 h	I60.7	SubarachBlutung, von nnbez intrakran A ausgehend
G45.39	Amauros fug, Verff Rückb nnbez	I60.8	Sonstige Subarachnoidalblutung
G45.42	Transient glob Amnes [amnest Epis], kompl Rückb in 1-24 h	I60.9	Subarachnoidalblutung, nnbez
G45.43	Transient glob Amnes [amnest Epis], kompl Rückb innh < 1 h	I61.0	Intrazereb Blutung Großhirnhemisphäre, subkortikal
G45.49	Transient glob Amnes [amnest Epis], Verff Rückb nnbez	I61.1	Intrazereb Blutung Großhirnhemisphäre, kortikal
G45.82	So zer transit ischäm u verw Synd, kompl Rückb innh 1-24 h	I61.2	Intrazereb Blutung Großhirnhemisphäre, nnbez
G45.83	So zer transit ischäm u verw Synd, kompl Rückb innh < 1 h	I61.3	Intrazerebrale Blutung Hirnstamm
G45.89	So zer transit ischäm u verw Synd, Verl Rückb nnbez	I61.4	Intrazerebrale Blutung Kleinhirn
G45.92	Zer transit Ischämie, nnbez, kompl Rückb innh 1-24 h	I61.5	Intrazerebrale intraventrikuläre Blutung
G45.93	Zer transit Ischämie, nnbez, kompl Rückb innh < 1 h	I61.6	Intrazerebrale Blutung an mehreren Lok



I61.8	Sonstige intrazerebrale Blutung	I65.1	Verschluss u Stenose A basilaris
I61.9	Intrazerebrale Blutung, nnbez	I65.2	Verschluss u Stenose A carotis
I62.00	Subdurale Blutung (nichttraumatisch): Akut	I65.3	Verschl u Sten mehr/bds präzereb Aa
I62.01	Subdurale Blutung (nichttraumatisch): Subakut	I65.8	Verschl u Sten sonst präzereb Aa
I62.02	Subdurale Blutung (nichttraumatisch): Chronisch	I65.9	Verschl u Sten nnbez präzereb Aa
I62.09	Subdurale Blutung (nichttraumatisch): N.n.b	I66.0	Verschluss u Stenose A cerebri media
I62.1	Nichttraumatische extradurale Blutung	I66.1	Verschluss u Stenose A cerebri anterior
I62.9	Intrakranielle Blutung (nichttraumatisch), nnbez	I66.2	Verschluss u Stenose A cerebri posterior
I63.0	Hirninfd Thromb präzereb Aa	I66.3	Verschluss u Stenose Aa Cerebelli
I63.1	Hirninfd Embol präzereb Aa	I66.4	Verschl u Sten mehr u bds zereb Aa
I63.2	Hirninfd nnbez Verschl/Sten präzereb Aa	I66.8	Verschl u Sten sonst zereb A
I63.3	Hirninfd Thromb zereb Aa	I66.9	Verschl u Sten nnbez zereb A
I63.4	Hirninfd Embol zereb Aa	I67.0	Dissektion zerebraler Arterien
I63.5	Hirninfd nnbez Verschl/Sten zereb Aa	I67.10	Zerebrales Aneurysma (erworben)
I63.6	Hirninfd Thrombose Hirnvenen, nichteitrig	I67.11	Zerebrale arteriovenöse Fistel (erworben)
I63.8	Sonstiger Hirninfarkt	I72.0	Aneurysma u Dissektion A carotis
I63.9	Hirninfarkt, nnbez	I72.5	Aneurysma und Dissektion sonst präzerebraler Arterien
I64	Schlaganfall, nicht als Blutg od Infarkt bez	I72.6	Aneurysma und Dissektion der A. vertebralis
I65.0	Verschluss u Stenose A vertebralis		

Prozedur B39-2

99.ba.11†↔	Neurologische Komplexbehandlung des akuten Schlaganfalls in Stroke Center (SC), mindestens 24 Stunden bis höchstens 72 Stunden	99.ba.22†↔	Andere neurologische Komplexbehandlung des Schlaganfalls in einer Stroke Unit (SU), mehr als 72 Stunden
99.ba.12†↔	Neurologische Komplexbehandlung des akuten Schlaganfalls in Stroke Center (SC), mehr als 72 Stunden	99.ba.32†↔	Andere Komplexbehandlung des akuten Schlaganfalls im neurologischen Telekonsildienst, mehr als 72 Stunden

Prozedur B39-3

00.63↔	Perkutanes Einsetzen von Stent(s) an A. carotis	39.76.69↔	Perkutane Thrombektomie an präzerebralem(en) (extrakraniell(en)) Gefäss(en), sonstige
00.64↔	Perkutanes Einsetzen von Stent(s) an sonstigen präzerebralen (extrakraniellen) Arterien	39.76.70↔	Perkutane endovaskuläre Fremdkörperentfernung aus extrakraniellen Gefässen des Kopfes und Halses
00.65.00↔	Perkutanes Einsetzen von sonstigem(n) intrakraniellen vaskulären Stent(s), n.n.bez.	39.76.99↔	Perkutane transluminale endovaskuläre Intervention an präzerebralem(en) (extrakraniell(en)) Gefäss(en), sonstige
00.65.11↔	Perkutanes transluminale Einsetzen von intrakraniellen vaskulären Mikrostent(s)	39.77.00↔	Perkutane transluminale und endovaskuläre Intervention an intrakraniell(en) Gefäss(en), n.n.bez.
00.65.99↔	Perkutanes Einsetzen von sonstigem(n) intrakraniellen vaskulären Stent(s), sonstige	39.77.10↔	Perkutane Ballonangioplastie an intrakraniell(en) Gefäss(en)
39.76.00↔	Perkutane transluminale endovaskuläre Intervention an präzerebralem(en) (extrakraniell(en)) Gefäss(en), n.n.bez.	39.77.20↔	Perkutane Bladeangioplastie an intrakraniell(en) Gefäss(en)
39.76.10↔	Perkutane Ballonangioplastie an präzerebralem(en) (extrakraniell(en)) Gefäss(en)	39.77.30↔	Perkutane Laserangioplastie an intrakraniell(en) Gefäss(en)
39.76.20↔	Perkutane Bladeangioplastie an präzerebralem(en) (extrakraniell(en)) Gefäss(en)	39.77.40↔	Perkutane Atherektomie an intrakraniell(en) Gefäss(en)
39.76.30↔	Perkutane Laserangioplastie an präzerebralem(en) (extrakraniell(en)) Gefäss(en)	39.77.50↔	Perkutane selektive Thrombolysen von intrakraniell(en) Gefäss(en)
39.76.40↔	Perkutane Atherektomie an präzerebralem(en) (extrakraniell(en)) Gefäss(en)	39.77.60↔	Perkutane Thrombektomie an intrakraniell(en) Gefäss(en), n.n.bez.
39.76.50↔	Perkutane selektive Thrombolysen an extrakraniellen Gefässen des Kopfes und Halses	39.77.61↔	Perkutane Rotationstherombektomie an intrakraniell(en) Gefäss(en)
39.76.60↔	Perkutane Thrombektomie an präzerebralem(en) (extrakraniell(en)) Gefäss(en), n.n.bez.	39.77.62↔	Perkutane stentgestützte Thrombektomie an intrakraniell(en) Gefäss(en)
39.76.61↔	Perkutane Rotationstherombektomie an präzerebralem(en) (extrakraniell(en)) Gefäss(en)	39.77.69↔	Perkutane Thrombektomie an intrakraniell(en) Gefäss(en), sonstige
39.76.62↔	Perkutane stentgestützte Thrombektomie an extrakraniellen Gefässen	39.77.70↔	Perkutane endovaskuläre Fremdkörperentfernung aus intrakraniell(en) Gefäss(en)
		39.77.99↔	Perkutane transluminale endovaskuläre Intervention an intrakraniell(en) Gefäss(en), sonstige

Prozedur B39-4

99.ba.12†↔	Neurologische Komplexbehandlung des akuten Schlaganfalls in Stroke Center (SC), mehr als 72 Stunden
------------	---

Prozedur B39-5

00.65.00↔	Perkutanes Einsetzen von sonstigem(n) intrakraniellen vaskulären Stent(s), n.n.bez.	01.12.00↔	Offene Biopsie an den Hirnhäuten, n.n.bez.
00.65.11↔	Perkutanes transluminale Einsetzen von intrakraniellen vaskulären Mikrostent(s)	01.12.10↔	Stereotaktische offene Biopsie an den Hirnhäuten
00.65.99↔	Perkutanes Einsetzen von sonstigem(n) intrakraniellen vaskulären Stent(s), sonstige	01.12.99↔	Offene Biopsie an den Hirnhäuten, sonstige
		01.14.00↔	Offene Biopsie am Gehirn, n.n.bez.
		01.14.10↔	Stereotaktische offene Biopsie am Gehirn
		01.14.99↔	Offene Biopsie am Gehirn, sonstige

01.15↔	Biopsie am Schädel	01.29.00↔	Revision (ohne Ersetzen) von Katheter(n) aus Schädelhöhle oder Hirngewebe, n.n.bez.
01.21↔	Inzision und Drainage an den kranialen Sinus	01.29.10↔	Stereotaktische Revision (ohne Ersetzen) von intrazerebralen Kathetern zur intraventrikulären Infusion
01.22↔	Entfernen der Elektrode(n) eines intrakraniellen Neurostimulators	01.29.99↔	Revision (ohne Ersetzen) von Katheter(n) aus Schädelhöhle oder Hirngewebe, sonstige
01.23.00↔	Rekraniotomie, n.n.bez.	01.39.00↔	Sonstige Inzision am Gehirn, n.n.bez.
01.23.10↔	Rekraniotomie mit Einbringen einer Drainage	01.39.19↔	Sonstige Inzision am Gehirn, Entleerung von sonstiger intrazerebraler Flüssigkeit
01.23.20↔	Rekraniotomie mit Entfernen von alloplastischem Material oder Medikamententrägers aus dem Schädelknochen	01.39.29↔	Sonstige Inzision am Gehirn, Stereotaktische Entleerung sonstiger intrakranieller Flüssigkeit
01.23.21↔	Rekraniotomie mit Entfernen von alloplastischem Material oder Medikamententräger aus dem Epiduralraum	01.39.30↔	Sonstige Inzision am Gehirn, Entfernung eines intrazerebralen Fremdkörpers
01.23.29↔	Rekraniotomie mit Entfernen von sonstigen Material	01.39.40↔	Anlegen einer externen Drainage am Liquorsystem (z.B. ventrikulär, zisternal, subdural)
01.23.99↔	Rekraniotomie, sonstige	01.39.41↔	Anlegen eines Reservoirs am Liquorsystem (z.B. ventrikulär, zisternal, subdural)
01.24.00↔	Sonstige Kraniotomie, n.n.bez.	01.39.42↔	Entfernen eines Reservoirs am Liquorsystem (z.B. ventrikulär, zisternal, subdural)
01.24.10↔	Sonstige Kraniotomie mit Dekompression	01.39.50↔	Entfernung eines intrakraniellen Implantats
01.24.11↔	Sonstige Kraniotomie zur Entleerung eines epiduralen Hämatoms	01.39.99↔	Sonstige Inzision am Gehirn, sonstige
01.24.12↔	Sonstige Kraniotomie zur Entleerung eines epiduralen Empyems	01.51.00↔	Exzision von Läsion oder Gewebe an den Hirnhäuten, n.n.bez.
01.24.13↔	Sonstige Kraniotomie, Einlegen von alloplastischem Material oder Medikamententrägers in den Schädelknochen oder Epiduralraum	01.51.10↔	Exzision von Tumorgewebe an den Hirnhäuten mit Präparation von infiltriertem Nachbargewebe
01.24.14↔	Sonstige Kraniotomie, Entfernung von alloplastischem Material oder Medikamententrägers aus Schädelknochen oder Epiduralraum	01.51.99↔	Exzision von Läsion oder Gewebe an den Hirnhäuten, sonstige
01.24.15↔	Sonstige Kraniotomie, Entfernung eines Fremdkörpers aus Schädelknochen oder Epiduralraum	01.52.00↔	Hemisphärektomie, n.n.bez.
01.24.16↔	Sonstige Kraniotomie, sonstige Drainage epiduraler Flüssigkeit oder aus sonstigen Gründen	01.52.10↔	Hemisphärektomie, hirneigenes intrazerebrales Tumorgewebe
01.24.20↔	Kraniotomie der Kalotte als Zugang, n.n.bez.	01.52.11↔	Hemisphärektomie, nicht hirneigenes intrazerebrales Tumorgewebe
01.24.22↔	Stereotaktisch geführte Schädelöffnung über die Kalotte als Zugang	01.52.99↔	Hemisphärektomie, sonstige
01.24.29↔	Kraniotomie der Kalotte als Zugang, sonstige	01.53.00↔	Lobektomie am Gehirn, n.n.bez.
01.24.30↔	Zugang zur Schädelbasis, n.n.bez.	01.53.10↔	Lobektomie am Gehirn, hirneigenes intrazerebrales Tumorgewebe
01.24.31↔	Zugang zur Schädelbasis, transoral	01.53.11↔	Lobektomie am Gehirn, nicht hirneigenes intrazerebrales Tumorgewebe
01.24.32↔	Zugang zur Schädelbasis, transoral mit Spaltung des weichen Gaumens	01.53.99↔	Lobektomie am Gehirn, sonstige
01.24.33↔	Zugang zur Schädelbasis, transoral mit Spaltung des weichen und harten Gaumens	01.59.00↔	Sonstige Exzision oder Destruktion von Läsion oder Gewebe am Gehirn, n.n.bez.
01.24.34↔	Zugang zur Schädelbasis, transsphenoidal	01.59.10↔	Sonstige Exzision von hirneigenem intrazerebralen Tumorgewebe am Gehirn
01.24.35↔	Zugang zur Schädelbasis, transethmoidal	01.59.11↔	Sonstige Exzision von nicht hirneigenem intrazerebralen Tumorgewebe am Gehirn
01.24.36↔	Zugang zur Schädelbasis, transmastoidal	01.59.12↔	Sonstige Exzision von Läsion oder Gewebe am Gehirn, Débridement einer Kontusion am Gehirn
01.24.37↔	Zugang zur Schädelbasis, translabyrinthär	01.59.19↔	Sonstige Exzision von Läsion oder Gewebe am Gehirn, sonstige
01.24.38↔	Zugang zur Schädelbasis, transpyramidal	01.59.20↔	Sonstige Destruktion von hirneigenem intrazerebralen Tumorgewebe am Gehirn
01.24.39↔	Zugang zur Schädelbasis, sonstige	01.59.21↔	Sonstige Destruktion von nicht hirneigenem intrazerebralen Tumorgewebe am Gehirn
01.24.3a↔	Zugang zur Schädelbasis, transkondylär	01.59.29↔	Sonstige Destruktion von Läsion oder Gewebe am Gehirn, sonstige
01.24.3b↔	Zugang zur Schädelbasis, transorbital	01.59.99↔	Sonstige Exzision oder Destruktion von Läsion oder Gewebe am Gehirn, sonstige
01.24.3c↔	Zugang zur Schädelbasis, mit Le-Fort-I-Osteotomie	01.6x.10↔	Exzision und Destruktion von Tumorgewebe an der Schädelbasis
01.24.3d↔	Zugang zur Schädelbasis, transnasal-transcribiform	01.6x.11↔	Exzision und Destruktion von Tumorgewebe an der Kalotte
01.24.3e↔	Zugang zur Schädelbasis, transnasal-transclival	01.6x.20↔	Exzision und Destruktion vom sonstigem erkrankten Gewebe an der Schädelbasis
01.24.3f↔	Zugang zur Schädelbasis, transoral-transclival	01.6x.21↔	Exzision und Destruktion von sonstigem erkrankten Gewebe an der Kalotte
01.24.3g↔	Zugang zur Schädelbasis, transnasal-transpterygoidal	01.6x.22↔	Exzision und Destruktion von sonstigem erkrankten Gewebe an der Kalotte mit Hirnhäuten
01.24.99↔	Sonstige Kraniotomie, sonstige	02.01↔	Eröffnen einer Schädelnaht
01.25.00↔	Sonstige Kraniektomie, n.n.bez.	02.02↔	Elevation von Frakturfragmenten vom Schädel
01.25.10↔	Sonstige Kraniektomie mit Dekompression	02.03↔	Bildung eines Schädelknochenlappens
01.25.11↔	Sonstige Kraniektomie zur Entleerung eines epiduralen Hämatoms	02.04.00↔	Knochen transplantation an den Schädel, n.n.bez.
01.25.12↔	Sonstige Kraniektomie zur Entleerung eines epiduralen Empyems	02.04.10↔	Knochen transplantation an den Schädel, Schädeldach
01.25.13↔	Sonstige Kraniektomie zur Entfernung eines Fremdkörpers aus Schädelknochen oder Epiduralraum	02.04.99↔	Knochen transplantation an den Schädel, sonstige
01.25.14↔	Sonstige Kraniektomie mit Einlegen von alloplastischem Material oder eines Medikamententrägers in den Schädelknochen oder Epiduralraum	02.05.00↔	Einsetzen einer Schädelknochenplatte, n.n.bez.
01.25.19↔	Sonstige Kraniektomie zur Drainage epiduraler Flüssigkeit oder aus sonstigen Gründen	02.05.10↔	Einsetzen eines CAD-Implantats an Hirnschädel ohne Beteiligung des Gesichtsschädels, einfacher Defekt
01.25.20↔	Sonstige Kraniektomie, Rekraniektomie mit Einbringen einer Drainage		
01.25.21↔	Sonstige Kraniektomie, Rekraniektomie zur Entfernung von alloplastischem Material oder eines Medikamententrägers aus dem Schädelknochen oder Epiduralraumes		
01.25.99↔	Sonstige Kraniektomie, sonstige		
01.26↔	Einsetzen und Ersetzen eines Katheters in die Schädelhöhle oder Hirngewebe		

02.05.11↔	Einsetzen eines CAD-Implantats an Hirnschädel ohne Beteiligung des Gesichtsschädels, grosser oder komplexer Defekt	02.99.70↔	Revision (ohne Ersetzen) der Elektroden eines intrakraniellen Neurostimulators, n.n.bez.
02.05.20↔	Einsetzen eines CAD-Implantats an Hirnschädel mit Beteiligung von Orbita, Temporalregion oder frontalem Sinus, bis zu 2 Regionen	02.99.71↔	Revision (ohne Ersetzen) der Elektroden eines intrakraniellen Neurostimulators, stereotaktisch, permanentes Einzelelektrodensystem zur Dauerstimulation
02.05.30↔	Einsetzen eines CAD-Implantats an Hirnschädel mit Beteiligung multipler Regionen des Gesichtsschädels, ab 3 Regionen	02.99.72↔	Revision (ohne Ersetzen) der Elektroden eines intrakraniellen Neurostimulators, stereotaktisch, permanentes Mehrelektrodensystem zur Dauerstimulation
02.05.41↔	Wiedereinsetzen einer autologen Schädelknochenplatte	02.99.79↔	Revision (ohne Ersetzen) der Elektroden eines intrakraniellen Neurostimulators, sonstige
02.05.99↔	Einsetzen einer Schädelknochenplatte, sonstige	02.99.90↔	Sonstige stereotaktische Operationen an Schädel, Gehirn und Hirnhäuten
02.06.00↔	Sonstige Osteoplastik am Schädel, n.n.bez.	04.01.00↔	Exzision eines Akustikusneurinoms, n.n.bez.
02.06.10↔	Frontoorbitale Kranioplastik zur Verlagerung	04.01.10↔	Exzision eines Akustikusneurinoms durch Kraniotomie
02.06.20↔	Rekonstruktion des Hirnschädels ohne Beteiligung des Gesichtsschädels, mit einfachem Implantat (Knochenzement, alloplastisches Material)	04.01.11↔	Exzision eines Akustikusneurinoms, Translabrynthärer Zugang
02.06.30↔	Rekonstruktion von Hirn- und Gesichtsschädel, mit einfachem Implantat (Knochenzement, alloplastisches Material)	04.01.99↔	Exzision eines Akustikusneurinoms, sonstige
02.06.99↔	Sonstige Osteoplastik am Schädel (Kranioplastik), sonstige	04.41↔	Dekompression an der Wurzel des N. trigeminus
02.07↔	Entfernen einer Schädelknochenplatte	07.13.00↔	Biopsie an der Hypophyse, transfrontaler Zugang, n.n.bez.
02.11↔	Einfache Naht an der Dura mater des Gehirns	07.13.10↔	Geschlossene [perkutane] [Nadel-] Biopsie an der Hypophyse durch transfrontalen Zugang
02.12.00↔	Sonstige Rekonstruktion an den Hirnhäuten, n.n.bez.	07.13.11↔	Offene Biopsie an der Hypophyse durch transfrontalen Zugang
02.12.10↔	Sonstige Rekonstruktion an den Hirnhäuten ohne Kranioplastik	07.13.12↔	Stereotaktische Biopsie an der Hypophyse durch transfrontalen Zugang
02.12.20↔	Sonstige Rekonstruktion an den Hirnhäuten mit Kranioplastik	07.13.99↔	Biopsie an der Hypophyse, transfrontaler Zugang, sonstige
02.12.21↔	Sonstige Duraplastik mit Kranioplastik an der Konvexität	07.14.00↔	Biopsie an der Hypophyse, transsphenoidaler Zugang, n.n.bez.
02.12.22↔	Sonstige Duraplastik mit Kranioplastik am kraniozervikalen Übergang	07.14.10↔	Geschlossene [perkutane] [Nadel-] Biopsie an der Hypophyse durch transsphenoidalen Zugang
02.12.31↔	Duraplastik an der Frontobasis mit gestieltem Lappen	07.14.11↔	Offene Biopsie an der Hypophyse durch transsphenoidalen Zugang
02.12.99↔	Sonstige Rekonstruktion an den Hirnhäuten, sonstige	07.14.12↔	Stereotaktische Biopsie an der Hypophyse durch transsphenoidalen Zugang
02.13↔	Ligatur eines Gefässes der Hirnhäute	07.14.99↔	Biopsie an der Hypophyse, transsphenoidaler Zugang, sonstige
02.14↔	Exzision am Plexus chorioideus	07.15↔	Biopsie an der Hypophyse, nicht näher bezeichneter Zugang
02.51.00↔	Synangiöse, n.n.bez.	07.17.00↔	Biopsie am Corpus pineale, n.n.bez.
02.51.11↔	EDAS (Encephalo-duro-arterio-synangiöse)	07.17.10↔	Geschlossene [perkutane] [Nadel-] Biopsie am Corpus pineale
02.51.12↔	EDS (Encephalo-duro-synangiöse), Auflegen von invertierter Dura auf Grosshirnrinde	07.17.11↔	Offene Biopsie am Corpus pineale
02.51.13↔	EDS (Encephalo-duro-synangiöse), Auflegen einer Arterie sowie invertierter Dura auf die Grosshirnrinde	07.17.12↔	Stereotaktische Biopsie am Corpus pineale
02.51.14↔	EMS (Encephalo-myo-synangiöse)	07.17.99↔	Biopsie am Corpus pineale, sonstige
02.51.15↔	EGPS (Encephalo-galea-periost-synangiöse)	07.51↔	Exploration im Gebiet des Corpus pineale
02.51.99↔	Synangiöse, sonstige	07.52↔	Inzision am Corpus pineale
02.92↔	Plastische Rekonstruktion am Gehirn	07.53↔	Partielle Exzision des Corpus pineale
02.93.00↔	Implantation oder Ersetzen der Elektrode(n) eines intrakraniellen Neurostimulators, n.n.bez.	07.54↔	Totale Exzision des Corpus pineale
02.93.10↔	Implantation oder Ersetzen von temporären Mikroelektroden zur monolokulären Ableitung und Stimulation	07.59↔	Sonstige Operationen am Corpus pineale
02.93.11↔	Implantation oder Ersetzen von temporären Mikroelektroden zur multilokulären Ableitung und Stimulation	07.61↔	Partielle Exzision der Hypophyse, transfrontaler Zugang
02.93.20↔	Implantation oder Ersetzen von permanenten Mikroelektroden zur monolokulären Ableitung und Stimulation	07.62↔	Partielle Exzision an der Hypophyse, transsphenoidaler Zugang
02.93.21↔	Implantation oder Ersetzen von permanenten Mikroelektroden zur multilokulären Ableitung und Stimulation	07.63↔	Partielle Exzision an der Hypophyse, nicht näher bezeichneter Zugang
02.93.99↔	Implantation oder Ersetzen der Elektrode(n) eines intrakraniellen Neurostimulators, sonstige	07.64↔	Totale Exzision der Hypophyse, transfrontaler Zugang
02.96↔	Einsetzen einer sphenoidalen Elektrode	07.65↔	Totale Exzision der Hypophyse, transsphenoidaler Zugang
02.99.10↔	Stereotaktische Eingriffe am Liquorsystem	07.68↔	Totale Exzision der Hypophyse, anderer näher bezeichneter Zugang
02.99.11↔	Stereotaktische Implantation und Explantation von radioaktivem Material als selbständiger Eingriff	07.69↔	Totale Exzision der Hypophyse, nicht näher bezeichneter Zugang
02.99.12↔	Stereotaktische Implantation von Gewebe an Schädel, Gehirn und Hirnhäuten	07.71↔	Exploration der Fossa hypophysialis
02.99.13↔	Stereotaktische Instillation von Medikamenten als selbständiger Eingriff	07.72↔	Inzision an der Hypophyse
02.99.14↔	Stereotaktische Implantation, Revision oder Wechsel von intrazerebralen Kathetern zur intraventrikulären Infusion	07.79↔	Sonstige Operation an der Hypophyse
02.99.20↔	Umwandlung eines Liquorshunts (oder Hirnwasserableitung) in eine Mehrfachableitung	16.01↔	Orbitotomie mit Knochenlappen
02.99.29↔	Sonstige Revision und Entfernung von Liquorableitungen	16.02↔	Orbitotomie mit Einsetzen eines orbitalen Implantats
02.99.30↔	Implantation oder Wechsel einer intrakraniellen Messsonde	16.09↔	Sonstige Orbitotomie
02.99.31↔	Revision (ohne Wechsel) einer intrakraniellen Messsonde	16.51.00↔	Exenteration der Orbita mit Entfernen benachbarter Strukturen, n.n.bez.
02.99.40↔	Implantation oder Wechsel einer Neuroprothese	16.51.10↔	Exenteration der Orbita mit Entfernen benachbarter Strukturen, mit Erhalt der Lidhaut
02.99.41↔	Revision (ohne Wechsel) einer Neuroprothese	16.51.11↔	Exenteration der Orbita mit Entfernen benachbarter Strukturen, ohne Erhalt der Lidhaut
02.99.50↔	Implantation und Entfernung eines Katheter-Ballon-Systems zur intrazerebralen Brachytherapie	16.51.99↔	Sonstige Exenteration der Orbita mit Entfernen benachbarter Strukturen
		16.52.00↔	Exenteration der Orbita mit therapeutischem Entfernen von Orbitaknochen, n.n.bez.
		16.52.10↔	Exenteration der Orbita mit therapeutischem Entfernen von Orbitaknochen, mit Erhalt der Lidhaut

16.52.11↔	Exenteration der Orbita mit therapeutischem Entfernen von Orbitaknochen, ohne Erhalt der Lidhaut	20.23.12↔	Tympanotomie mit Abdichtung der runden und/oder ovalen Fenstermembran
16.52.99↔	Sonstige Exenteration der Orbita mit therapeutischem Entfernen von Orbitaknochen	20.23.13↔	Explorative Tympanotomie
16.59.00↔	Sonstige Exenteration der Orbita, n.n.bez.	20.23.99↔	Inzision am Mittelohr, sonstige
16.59.10↔	Sonstige Exenteration der Orbita, mit Erhalt der Lidhaut	20.41↔	Einfache Mastoidektomie
16.59.11↔	Sonstige Exenteration der Orbita, ohne Erhalt der Lidhaut	20.42.00↔	Radikale Mastoidektomie, n.n.bez.
16.59.99↔	Sonstige Exenteration der Orbita, sonstige	20.42.10↔	Mastoidektomie, mit Freilegung des Fazialiskanals, ohne Dekompression des Nerven
16.63↔	Revision einer Enukektionstasche mit Transplantat	20.42.11↔	Mastoidektomie, mit Freilegung des Fazialiskanals, mit Dekompression des Nerven
16.64↔	Sonstige Revision einer Enukektionstasche	20.42.20↔	Mastoidektomie, subtotale Resektion des Felsenbeins (subtotale Petrosektomie), n.n.bez.
16.66↔	Sonstige Revision einer Exenterationshöhle	20.42.21↔	Mastoidektomie, subtotale Resektion des Felsenbeins (subtotale Petrosektomie), ohne Obliteration
18.71.00↔	Ohrmuschelaufbau, n.n.bez.	20.42.22↔	Mastoidektomie, subtotale Resektion des Felsenbeins (subtotale Petrosektomie), mit Obliteration von Fettgewebe
18.71.10↔	Ohrmuschelaufbau, partiell, n.n.bez.	20.42.23↔	Mastoidektomie, subtotale Resektion des Felsenbeins (subtotale Petrosektomie), mit Obliteration von Muskelgewebe
18.71.11↔	Ohrmuschelaufbau, partiell mit Gewebeexpander	20.42.24↔	Mastoidektomie, subtotale Resektion des Felsenbeins (subtotale Petrosektomie), mit Obliteration von Fett- und Muskelgewebe
18.71.12↔	Ohrmuschelaufbau, partiell mit Galealappen	20.42.30↔	Mastoidektomie, partielle Resektion des Felsenbeins, n.n.bez.
18.71.13↔	Ohrmuschelaufbau, partiell mit Knorpeltransplantat	20.42.31↔	Mastoidektomie, partielle Resektion des Felsenbeins, ohne Obliteration
18.71.14↔	Ohrmuschelaufbau, partiell mit mikrovaskulärem Lappen	20.42.32↔	Mastoidektomie, partielle Resektion des Felsenbeins, mit Obliteration von Fettgewebe
18.71.19↔	Ohrmuschelaufbau, partiell, sonstige	20.42.33↔	Mastoidektomie, partielle Resektion des Felsenbeins, mit Obliteration von Muskelgewebe
18.71.20↔	Ohrmuschelaufbau, total, n.n.bez.	20.42.34↔	Mastoidektomie, partielle Resektion des Felsenbeins, mit Obliteration von Fett- und Muskelgewebe
18.71.21↔	Ohrmuschelaufbau, total mit Gewebeexpander	20.42.99↔	Radikale Mastoidektomie, sonstige
18.71.22↔	Ohrmuschelaufbau, total mit Galealappen	20.51.00↔	Exzision einer Läsion am Mittelohr, n.n.bez.
18.71.23↔	Ohrmuschelaufbau, total mit Knorpeltransplantat	20.51.10↔	Exzision einer Läsion an der Paukenhöhle
18.71.24↔	Ohrmuschelaufbau, total mit mikrovaskulärem Lappen	20.51.11↔	Exzision einer Läsion an der Pyramidenspitze
18.71.29↔	Ohrmuschelaufbau, total, sonstige	20.51.12↔	Exzision einer Läsion an der Otobasis
18.71.30↔	Implantation von alloplastischen Materialien beim Aufbau einer Ohrmuschel	20.51.99↔	Exzision einer Läsion am Mittelohr, sonstige
18.71.99↔	Ohrmuschelaufbau, sonstige	20.79.00↔	Sonstige Inzision, Exzision und Destruktion am Innenohr, n.n.bez.
19.11↔	Stapedektomie und Stapesplastik mit Einpassen einer Stapesprothese	20.79.10↔	Exzision einer Läsion am Labyrinth
19.19.00↔	Sonstige Stapedektomie und Stapesplastiken, n.n.bez.	20.79.11↔	Kochleosaccotomie
19.19.10↔	Stapedotomie mit Einpassen einer autogenen Stapes-Prothese (Inkus-Stapedotomie)	20.79.20↔	Labyrinthektomie, transtympanal
19.19.11↔	Stapedotomie mit Einpassen einer alloplastischen Stapes-Prothese (Inkus-Stapedotomie)	20.79.21↔	Labyrinthektomie, transmastoideal
19.19.12↔	Malleo-Stapedotomie	20.79.22↔	Labyrinthdestruktion, transtympanal
19.19.99↔	Sonstige Stapedektomie und Stapesplastiken, sonstige	20.79.23↔	Labyrinthdestruktion, transmastoideal
19.21↔	Revision einer Stapedotomie, Stapedektomie und Stapesplastik mit Inkus-Ersatz	20.79.99↔	Sonstige Inzision, Exzision und Destruktion am Innenohr, sonstige
19.29.00↔	Sonstige Revision einer Stapedotomie, Stapedektomie und Stapesplastik, n.n. bez.	20.92↔	Revision einer Mastoidektomie
19.29.10↔	Sonstige Revision einer Stapedotomie und Stapedektomie mit Stapes-Prothese	20.99.00↔	Sonstige Operationen an Innen- und Mittelohr, n.n.bez.
19.29.11↔	Sonstige Revision einer Stapedotomie und Stapedektomie mit autogener Stapes-Prothese	20.99.10↔	Implantation von Knochenverankerungen am Felsenbein, Mittel- oder Innenohr
19.29.12↔	Sonstige Revision einer Stapedotomie und Stapedektomie mit alloplastischer Stapes-Prothese	20.99.20↔	Verschluss einer Labyrinthfistel
19.29.13↔	Sonstige Revision einer Stapesplastik (ohne Inkus-Ersatz)	20.99.30↔	Entfernung eines Kochleaimplantats oder implantierbaren Hörgerätes
19.29.99↔	Sonstige Revision einer Stapedotomie, Stapedektomie und Stapesplastik, sonstige	20.99.99↔	Sonstige Operationen an Innen- und Mittelohr, sonstige
19.52↔	Tympanoplastik Typ II	22.51↔	Ethmoidotomie
19.53↔	Tympanoplastik Typ III	22.52↔	Sphenoidotomie
19.54↔	Tympanoplastik Typ IV	22.63.00↔	Ethmoidektomie, n.n.bez.
19.55↔	Tympanoplastik Typ V	22.63.10↔	Ethmoidektomie von außen
19.56.00↔	Tympanoplastik und Ossikuloplastik, n.n.bez.	22.63.11↔	Ethmoidektomie, endonasal oder transmaxillär
19.56.10↔	Tympanoplastik mit Antrotomie, Attikotomie, Attikoantrotomie oder Mastoidektomie, ohne Implantation einer Prothese oder mit Implantation eines autogenen Ossikels	22.63.99↔	Ethmoidektomie, sonstige
19.56.11↔	Tympanoplastik mit Antrotomie, Attikotomie, Attikoantrotomie oder Mastoidektomie, mit Implantation einer alloplastischen, allogen oder xenogenen Prothese	22.64↔	Sphenoidektomie
19.56.20↔	Tympanoplastik mit Anlage einer Ohrdrüsenhöhle (offene Kavität), ohne Implantation einer Prothese oder mit Implantation eines autogenen Ossikels	38.61↔	Sonstige Exzision von intrakraniellen Gefässen
19.56.21↔	Tympanoplastik mit Anlage einer Ohrdrüsenhöhle (offene Kavität), mit Implantation einer alloplastischen, allogen oder xenogenen Prothese	39.28↔	Extrakraniell-intrakranieller Gefäss-Bypass
19.56.99↔	Tympanoplastik und Ossikuloplastik, sonstige	39.2a↔	Intra-intrakranieller Gefäss-Bypass
19.6↔	Revision einer Tympanoplastik	39.51.00↔	Aneurysma-Clipping, n.n.bez.
20.23.00↔	Inzision am Mittelohr, n.n.bez.	39.51.11↔	Aneurysma-Clipping intrakraniell
20.23.10↔	Antrotomie	39.51.99↔	Aneurysma-Clipping, sonstige
20.23.11↔	Attikotomie	39.72.00↔	Endovaskuläre plastische Rekonstruktion oder Okklusion von Gefässen am Kopf und Hals, n.n.bez.
		39.72.10↔	Selektive Embolisation von intrakraniellen Gefässen, n.n.bez.
		39.72.11↔	Selektive Embolisation von intrakraniellen Gefässen mit Partikeln oder Metallspiralen

39.72.12↔	Selektive Embolisation von intrakraniellen Gefässen mit embolisierenden Flüssigkeiten, ablösbaren Ballons oder Schirmen	39.79.29↔	Coil-Embolisation oder -Verschluss von sonstigen Gefässen, sonstige
39.72.13↔	Selektive Embolisation von intrakraniellen Gefässen durch Stents als Flow-Diverter	39.79.30↔	Selektive Embolisation mit embolisierenden Flüssigkeiten von sonstigen Gefässen, n.n.bez.
39.72.14↔	Selektive Embolisation von intrakraniellen Gefässen mit adhäsivem Embolisat	39.79.31↔	Selektive Embolisation mit embolisierenden Flüssigkeiten von Gefässen der oberen Extremitäten
39.72.19↔	Selektive Embolisation von intrakraniellen Gefässen, sonstige	39.79.32↔	Selektive Embolisation mit embolisierenden Flüssigkeiten der Aorta
39.72.20↔	Selektive Embolisation von extrakraniellen Gefässen des Kopfes und des Halses, n.n.bez.	39.79.33↔	Selektive Embolisation mit embolisierenden Flüssigkeiten des Ductus arteriosus apertus
39.72.21↔	Selektive Embolisation von extrakraniellen Gefässen des Kopfes und des Halses mit Partikeln oder Metallspiralen	39.79.34↔	Selektive Embolisation mit embolisierenden Flüssigkeiten von thorakalen Gefässen
39.72.22↔	Selektive Embolisation von extrakraniellen Gefässen des Kopfes und des Halses mit embolisierenden Flüssigkeiten, ablösbaren Ballons oder Schirmen	39.79.35↔	Selektive Embolisation mit embolisierenden Flüssigkeiten von viszeralen Gefässen
39.72.24↔	Selektive Embolisation von extrakraniellen Gefässen des Kopfes und des Halses mit adhäsivem Embolisat	39.79.36↔	Selektive Embolisation mit embolisierenden Flüssigkeiten von abdominalen Gefässen
39.72.29↔	Selektive Embolisation von extrakraniellen Gefässen des Kopfes und des Halses, sonstige	39.79.38↔	Selektive Embolisation mit embolisierenden Flüssigkeiten von spinalen Gefässen
39.72.30↔	Perkutan-transluminale Embolisation einer Gefässmissbildung durch Mikrokatheter, n.n.bez.	39.79.39↔	Selektive Embolisation mit embolisierenden Flüssigkeiten von sonstigen Gefässen, sonstige
39.72.31↔	Perkutan-transluminale Embolisation einer Gefässmissbildung durch Mikrokatheter, Verwendung von einem Mikrokatheter	39.79.40↔	Selektive Embolisation mit ablösbaren Ballons von sonstigen Gefässen, n.n.bez.
39.72.32↔	Perkutan-transluminale Embolisation einer Gefässmissbildung durch Mikrokatheter, Verwendung von zwei Mikrokathetern	39.79.41↔	Selektive Embolisation mit ablösbaren Ballons von Gefässen der oberen Extremitäten
39.72.33↔	Perkutan-transluminale Embolisation einer Gefässmissbildung durch Mikrokatheter, Verwendung von drei Mikrokathetern	39.79.42↔	Selektive Embolisation mit ablösbaren Ballons der Aorta
39.72.34↔	Perkutan-transluminale Embolisation einer Gefässmissbildung durch Mikrokatheter, Verwendung von vier Mikrokathetern	39.79.43↔	Selektive Embolisation mit ablösbaren Ballons des Ductus arteriosus apertus
39.72.35↔	Perkutan-transluminale Embolisation einer Gefässmissbildung durch Mikrokatheter, Verwendung von fünf Mikrokathetern	39.79.44↔	Selektive Embolisation mit ablösbaren Ballons von thorakalen Gefässen
39.72.39↔	Perkutan-transluminale Embolisation einer Gefässmissbildung durch Mikrokatheter, Verwendung von mehr Mikrokathetern	39.79.45↔	Selektive Embolisation mit ablösbaren Ballons von viszeralen Gefässen
39.72.99↔	Endovaskuläre plastische Rekonstruktion oder Okklusion von Gefässen am Kopf und Hals, sonstige	39.79.46↔	Selektive Embolisation mit ablösbaren Ballons von abdominalen Gefässen
39.77.00↔	Perkutane transluminale und endovaskuläre Intervention an intrakraniell(en) Gefäss(en), n.n.bez.	39.79.47↔	Selektive Embolisation mit ablösbaren Ballons von spinalen Gefässen
39.77.10↔	Perkutane Ballonangioplastie an intrakraniell(en) Gefäss(en)	39.79.48↔	Selektive Embolisation mit ablösbaren Ballons von Gefässen der unteren Extremitäten
39.77.20↔	Perkutane Bladeangioplastie an intrakraniell(en) Gefäss(en)	39.79.49↔	Selektive Embolisation mit ablösbaren Ballons von sonstigen Gefässen, sonstige
39.77.30↔	Perkutane Laserangioplastie an intrakraniell(en) Gefäss(en)	39.79.50↔	Selektive Embolisation mit Schirmen von sonstigen Gefässen, n.n.bez.
39.77.40↔	Perkutane Atherektomie an intrakraniell(en) Gefäss(en)	39.79.51↔	Selektive Embolisation mit Schirmen von Gefässen der oberen Extremitäten
39.77.60↔	Perkutane Thrombektomie an intrakraniell(en) Gefäss(en), n.n.bez.	39.79.52↔	Selektive Embolisation mit Schirmen der Aorta
39.77.61↔	Perkutane Rotationsthrombektomie an intrakraniell(en) Gefäss(en)	39.79.53↔	Selektive Embolisation mit Schirmen des Ductus arteriosus apertus
39.77.62↔	Perkutane stentgestützte Thrombektomie an intrakraniell(en) Gefäss(en)	39.79.54↔	Selektive Embolisation mit Schirmen von thorakalen Gefässen
39.77.69↔	Perkutane Thrombektomie an intrakraniell(en) Gefäss(en), sonstige	39.79.55↔	Selektive Embolisation mit Schirmen von viszeralen Gefässen
39.77.99↔	Perkutane transluminale endovaskuläre Intervention an intrakraniell(en) Gefäss(en), sonstige	39.79.56↔	Selektive Embolisation mit Schirmen von abdominalen Gefässen
39.79.11↔	Endovaskuläre Implantation eines Grafts an Viszeralgefässen	39.79.57↔	Selektive Embolisation mit Schirmen von Gefässen der unteren Extremitäten
39.79.12↔	Endovaskuläre Implantation eines Grafts an Gefässen des Beckens	39.79.58↔	Selektive Embolisation mit Schirmen von spinalen Gefässen
39.79.13↔	Endovaskuläre Implantation eines Grafts an abdominalen Gefässen	39.79.59↔	Selektive Embolisation mit Schirmen von sonstigen Gefässen, sonstige
39.79.19↔	Endovaskuläre Implantation eines Grafts an sonstigen Gefässen, sonstige	39.79.60↔	Selektive Embolisation mit Partikeln von sonstigen Gefässen, n.n.bez.
39.79.20↔	Coil-Embolisation oder -Verschluss von sonstigen Gefässen, n.n.bez.	39.79.61↔	Selektive Embolisation mit Partikeln von Gefässen der oberen Extremitäten
39.79.21↔	Coil-Embolisation oder -Verschluss von Gefässen der oberen Extremitäten	39.79.62↔	Selektive Embolisation mit Partikeln der Aorta
39.79.22↔	Coil-Embolisation oder -Verschluss der Aorta	39.79.63↔	Selektive Embolisation mit Partikeln des Ductus arteriosus apertus
39.79.23↔	Coil-Embolisation oder -Verschluss des Ductus arteriosus apertus	39.79.64↔	Selektive Embolisation mit Partikeln von thorakalen Gefässen
39.79.24↔	Coil-Embolisation oder -Verschluss von thorakalen Gefässen	39.79.65↔	Selektive Embolisation mit Partikeln von viszeralen Gefässen
39.79.25↔	Coil-Embolisation oder -Verschluss von viszeralen Gefässen	39.79.66↔	Selektive Embolisation mit Partikeln von abdominalen Gefässen
39.79.26↔	Coil-Embolisation oder -Verschluss von abdominalen Gefässen	39.79.67↔	Selektive Embolisation mit Partikeln von Gefässen der unteren Extremitäten
39.79.27↔	Coil-Embolisation oder -Verschluss von Gefässen der unteren Extremitäten	39.79.68↔	Selektive Embolisation mit Partikeln von spinalen Gefässen
39.79.28↔	Coil-Embolisation oder -Verschluss von spinalen Gefässen	39.79.69↔	Selektive Embolisation mit Partikeln von sonstigen Gefässen, sonstige
		39.79.70↔	Kathetertechnischer Verschluss von Arterien mittels Laser, sonstigen Gefässen, n.n.bez.

39.79.71↔	Kathetertechnischer Verschluss mittels Laser, an Arterien der oberen Extremitäten	76.92.21↔	Einsetzen von CAD-Implantat an Gesichtsschädel ohne Beteiligung des Hirnschädels, ab 3 Regionen
39.79.72↔	Kathetertechnischer Verschluss mittels Laser, an der Aorta	76.92.30↔	Einsetzen eines CAD-Implantats an Maxilla, zur plastischen Rekonstruktion eines einfachen Defekts
39.79.74↔	Kathetertechnischer Verschluss mittels Laser, an thorakalen Gefässen	76.92.31↔	Einsetzen eines CAD-Implantats an Maxilla, zur plastischen Rekonstruktion eines grossen oder komplexen Defekts
39.79.75↔	Kathetertechnischer Verschluss mittels Laser, an Gefässen der unteren Extremitäten	92.39.00↔	Sonstige stereotaktische Radiochirurgie, n.n.bez.
39.79.76↔	Kathetertechnischer Verschluss mittels Laser, an viszeralem Gefässen	92.39.01↔	Andere Hochvoltstrahlentherapie, stereotaktische Bestrahlung, fraktioniert, zerebral, n.n.bez.
39.79.77↔	Kathetertechnischer Verschluss mittels Laser, an abdominalen Gefässen	92.39.11↔	Andere Hochvoltstrahlentherapie, stereotaktische Bestrahlung, fraktioniert, extrazerebral, n.n.bez.
39.79.79↔	Kathetertechnischer Verschluss von Arterien mittels Laser, sonstige Gefässe, sonstige	92.39.20↔	Andere Hochvoltstrahlentherapie, stereotaktische Bestrahlung, fraktioniert, zerebral, intensitätsmodulierte Radiotherapie
39.79.80↔	Kathetertechnischer Verschluss von Arterien mittels Radiofrequenz, sonstige Gefässe, n.n.bez.	92.39.21↔	Andere Hochvoltstrahlentherapie, stereotaktische Bestrahlung, fraktioniert, zerebral, intensitätsmodulierte Bogenbestrahlung (IMAT)
39.79.81↔	Kathetertechnischer Verschluss mittels Radiofrequenz an Arterien der oberen Extremitäten	92.39.22↔	Andere Hochvoltstrahlentherapie, stereotaktische Bestrahlung, fraktioniert, zerebral, bildgestützte Einstellung
39.79.82↔	Kathetertechnischer Verschluss mittels Radiofrequenz an der Aorta	92.39.29↔	Andere Hochvoltstrahlentherapie, stereotaktische Bestrahlung, fraktioniert, zerebral, sonstige
39.79.84↔	Kathetertechnischer Verschluss mittels Radiofrequenz an thorakalen Gefässen	92.39.30↔	Andere Hochvoltstrahlentherapie, stereotaktische Bestrahlung, fraktioniert, extrazerebral, intensitätsmodulierte Radiotherapie
39.79.85↔	Kathetertechnischer Verschluss mittels Radiofrequenz an Gefässen der unteren Extremitäten	92.39.31↔	Andere Hochvoltstrahlentherapie, stereotaktische Bestrahlung, fraktioniert, extrazerebral, intensitätsmodulierte Bogenbestrahlung (IMAT)
39.79.86↔	Kathetertechnischer Verschluss mittels Radiofrequenz an viszeralem Gefässen	92.39.32↔	Andere Hochvoltstrahlentherapie, stereotaktische Bestrahlung, fraktioniert, extrazerebral, bildgestützte Einstellung
39.79.87↔	Kathetertechnischer Verschluss mittels Radiofrequenz an abdominalen Gefässen	92.39.39↔	Andere Hochvoltstrahlentherapie, stereotaktische Bestrahlung, fraktioniert, extrazerebral, sonstige
39.79.89↔	Kathetertechnischer Verschluss mittels Radiofrequenz an sonstigen Gefässen, sonstige		
76.92.20↔	Einsetzen von CAD-Implantat an Gesichtsschädel ohne Beteiligung des Hirnschädels, bis zu 2 Regionen		

Prozedur B39-6

01.32.00↔	Lobotomie und Traktotomie, n.n.bez.	01.59.12↔	Sonstige Exzision von Läsion oder Gewebe am Gehirn, Débridement einer Kontusion am Gehirn
01.32.10↔	Lobotomie und Traktotomie, Zingulotomie	01.59.19↔	Sonstige Exzision von Läsion oder Gewebe am Gehirn, sonstige
01.32.11↔	Lobotomie und Traktotomie, Subpiale Transsektion	01.59.20↔	Sonstige Destruktion von hirneigenem intrazerebralen Tumorgewebe am Gehirn
01.32.12↔	Lobotomie und Traktotomie, Multiple Lobotomien	01.59.21↔	Sonstige Destruktion von nicht hirneigenem intrazerebralen Tumorgewebe am Gehirn
01.32.20↔	Lobotomie und Traktotomie, Stereotaktische Unterbrechung von Bahnsystemen	01.59.29↔	Sonstige Destruktion von Läsion oder Gewebe am Gehirn, sonstige
01.32.99↔	Lobotomie und Traktotomie, sonstige	01.59.99↔	Sonstige Exzision oder Destruktion von Läsion oder Gewebe am Gehirn, sonstige
01.39.10↔	Sonstige Inzision am Gehirn zur Entleerung eines intrazerebralen Hämatoms	01.6x.11↔	Exzision und Destruktion von Tumorgewebe an der Kalotte
01.39.11↔	Sonstige Inzision am Gehirn zur Entleerung eines intrazerebralen Abszesses	01.6x.21↔	Exzision und Destruktion von sonstigem erkranktem Gewebe an der Kalotte
01.39.20↔	Sonstige Inzision am Gehirn, Stereotaktische Entleerung eines intrakraniellen Hämatoms	02.01↔	Eröffnen einer Schädelnaht
01.39.21↔	Sonstige Inzision am Gehirn, Stereotaktische Entleerung eines intrakraniellen Abszesses	02.06.10↔	Frontoorbitale Kranioplastik zur Verlagerung
01.41↔	Operationen am Thalamus	02.06.20↔	Rekonstruktion des Hirnschädels ohne Beteiligung des Gesichtsschädels, mit einfachem Implantat (Knochenzement, alloplastisches Material)
01.42↔	Operationen am Globus pallidum	02.06.30↔	Rekonstruktion von Hirn- und Gesichtsschädel, mit einfachem Implantat (Knochenzement, alloplastisches Material)
01.51.00↔	Exzision von Läsion oder Gewebe an den Hirnhäuten, n.n.bez.	02.07↔	Entfernen einer Schädelknochenplatte
01.51.10↔	Exzision von Tumorgewebe an den Hirnhäuten mit Präparation von infiltriertem Nachbargewebe	02.12.10↔	Sonstige Rekonstruktion an den Hirnhäuten ohne Kranioplastik
01.51.99↔	Exzision von Läsion oder Gewebe an den Hirnhäuten, sonstige	02.12.20↔	Sonstige Rekonstruktion an den Hirnhäuten mit Kranioplastik
01.52.00↔	Hemisphärektomie, n.n.bez.	02.12.21↔	Sonstige Duraplastik mit Kranioplastik an der Konvexität
01.52.10↔	Hemisphärektomie, hirneigenes intrazerebrales Tumorgewebe	02.12.22↔	Sonstige Duraplastik mit Kranioplastik am kraniozervikalen Übergang
01.52.11↔	Hemisphärektomie, nicht hirneigenes intrazerebrales Tumorgewebe	02.13↔	Ligatur eines Gefässes der Hirnhäute
01.52.99↔	Hemisphärektomie, sonstige	02.14↔	Exzision am Plexus chorioideus
01.53.00↔	Lobektomie am Gehirn, n.n.bez.	02.2↔	Ventrikulostomie
01.53.10↔	Lobektomie am Gehirn, hirneigenes intrazerebrales Tumorgewebe	02.51.00↔	Synangiöse, n.n.bez.
01.53.11↔	Lobektomie am Gehirn, nicht hirneigenes intrazerebrales Tumorgewebe	02.51.11↔	EDAS (Encephalo-duro-arterio-synangiöse)
01.53.99↔	Lobektomie am Gehirn, sonstige	02.51.12↔	EDS (Encephalo-duro-synangiöse), Auflegen von invertierter Dura auf Grosshirnrinde
01.59.00↔	Sonstige Exzision oder Destruktion von Läsion oder Gewebe am Gehirn, n.n.bez.	02.51.13↔	EDS (Encephalo-duro-synangiöse), Auflegen einer Arterie sowie invertierter Dura auf die Grosshirnrinde
01.59.10↔	Sonstige Exzision von hirneigenem intrazerebralen Tumorgewebe am Gehirn	02.51.14↔	EMS (Encephalo-myo-synangiöse)
01.59.11↔	Sonstige Exzision von nicht hirneigenem intrazerebralen Tumorgewebe am Gehirn	02.51.15↔	EGPS (Encephalo-galea-periost-synangiöse)

02.51.99↔	Syngangiose, sonstige	07.52↔	Inzision am Corpus pineale
02.92↔	Plastische Rekonstruktion am Gehirn	07.53↔	Partielle Exzision des Corpus pineale
02.93.00↔	Implantation oder Ersetzen der Elektrode(n) eines intrakraniellen Neurostimulators, n.n.bez.	07.54↔	Totale Exzision des Corpus pineale
02.93.10↔	Implantation oder Ersetzen von temporären Mikroelektroden zur monolokulären Ableitung und Stimulation	07.59↔	Sonstige Operationen am Corpus pineale
02.93.11↔	Implantation oder Ersetzen von temporären Mikroelektroden zur multilokulären Ableitung und Stimulation	07.61↔	Partielle Exzision der Hypophyse, transfrontaler Zugang
02.93.20↔	Implantation oder Ersetzen von permanenten Mikroelektroden zur monolokulären Ableitung und Stimulation	07.62↔	Partielle Exzision an der Hypophyse, transsphenoidaler Zugang
02.93.21↔	Implantation oder Ersetzen von permanenten Mikroelektroden zur multilokulären Ableitung und Stimulation	07.63↔	Partielle Exzision an der Hypophyse, nicht näher bezeichneter Zugang
02.93.99↔	Implantation oder Ersetzen der Elektrode(n) eines intrakraniellen Neurostimulators, sonstige	07.64↔	Totale Exzision der Hypophyse, transfrontaler Zugang
02.96↔	Einsetzen einer sphenoidalen Elektrode	07.65↔	Totale Exzision der Hypophyse, transsphenoidaler Zugang
02.99.10↔	Stereotaktische Eingriffe am Liquorsystem	07.68↔	Totale Exzision der Hypophyse, anderer näher bezeichneter Zugang
02.99.11↔	Stereotaktische Implantation und Explantation von radioaktivem Material als selbständiger Eingriff	07.69↔	Totale Exzision der Hypophyse, nicht näher bezeichneter Zugang
02.99.12↔	Stereotaktische Implantation von Gewebe an Schädel, Gehirn und Hirnhäuten	07.71↔	Exploration der Fossa hypophysialis
02.99.13↔	Stereotaktische Instillation von Medikamenten als selbständiger Eingriff	07.72↔	Inzision an der Hypophyse
02.99.14↔	Stereotaktische Implantation, Revision oder Wechsel von intrazerebralen Kathetern zur intraventrikulären Infusion	07.79↔	Sonstige Operation an der Hypophyse
02.99.20↔	Umwandlung eines Liquorshunts (oder Hirnwasserableitung) in eine Mehrfachableitung	38.01↔	Inzision von intrakraniellen Gefässen
02.99.29↔	Sonstige Revision und Entfernung von Liquorableitungen	38.31↔	Resektion von intrakraniellen Gefässen mit Anastomose
02.99.30↔	Implantation oder Wechsel einer intrakraniellen Messsonde	38.41↔	Resektion von intrakraniellen Blutgefässen mit Ersatz
02.99.31↔	Revision (ohne Wechsel) einer intrakraniellen Messsonde	38.60↔	Sonstige Exzision von Gefässen, Lokalisation n.n.bez.
02.99.40↔	Implantation oder Wechsel einer Neuroprothese	38.61↔	Sonstige Exzision von intrakraniellen Gefässen
02.99.41↔	Revision (ohne Wechsel) einer Neuroprothese	39.28↔	Extrakraniell-intrakranieller Gefäss-Bypass
02.99.50↔	Implantation und Entfernung eines Katheter-Ballon-Systems zur intrazerebralen Brachytherapie	39.2a↔	Intra-intrakranieller Gefäss-Bypass
02.99.70↔	Revision (ohne Ersetzen) der Elektroden eines intrakraniellen Neurostimulators, n.n.bez.	39.51.00↔	Aneurysma-Clipping, n.n.bez.
02.99.71↔	Revision (ohne Ersetzen) der Elektroden eines intrakraniellen Neurostimulators, stereotaktisch, permanentes Einzelelektrodensystem zur Dauerstimulation	39.51.11↔	Aneurysma-Clipping intrakraniell
02.99.72↔	Revision (ohne Ersetzen) der Elektroden eines intrakraniellen Neurostimulators, stereotaktisch, permanentes Mehrelektrodensystem zur Dauerstimulation	39.51.99↔	Aneurysma-Clipping, sonstige
02.99.79↔	Revision (ohne Ersetzen) der Elektroden eines intrakraniellen Neurostimulators, sonstige	39.53↔	Verschluss einer arteriovenösen Fistel
02.99.90↔	Sonstige stereotaktische Operationen an Schädel, Gehirn und Hirnhäuten	92.20↔	Infusion von flüssigem Radioisotop
04.01.00↔	Exzision eines Akustikusneurinoms, n.n.bez.	92.21.00↔	Oberflächenstrahlentherapie, n.n.bez.
04.01.10↔	Exzision eines Akustikusneurinoms durch Kraniotomie	92.21.01↔	Oberflächenstrahlentherapie, bis zu 2 Bestrahlungsfelder
04.01.11↔	Exzision eines Akustikusneurinoms, Translabyrinthärer Zugang	92.21.02↔	Oberflächenstrahlentherapie, mehr als 2 Bestrahlungsfelder
04.01.99↔	Exzision eines Akustikusneurinoms, sonstige	92.22.00↔	Orthovoltstrahlentherapie, n.n.bez.
04.41↔	Dekompression an der Wurzel des N. trigeminus	92.22.01↔	Orthovoltstrahlentherapie, bis zu 2 Bestrahlungsfelder
07.13.00↔	Biopsie an der Hypophyse, transfrontaler Zugang, n.n.bez.	92.22.02↔	Orthovoltstrahlentherapie, mehr als 2 Bestrahlungsfelder
07.13.10↔	Geschlossene [perkutane] [Nadel-] Biopsie an der Hypophyse durch transfrontalen Zugang	92.22.11↔	Intraoperative Röntgenstrahlentherapie, bis 300 kV
07.13.11↔	Offene Biopsie an der Hypophyse durch transfrontalen Zugang	92.22.12↔	Intraoperative Röntgenstrahlentherapie, 300 kV - < 1 MV
07.13.12↔	Stereotaktische Biopsie an der Hypophyse durch transfrontalen Zugang	92.22.19↔	Intraoperative Röntgenstrahlentherapie, sonstige
07.13.99↔	Biopsie an der Hypophyse, transfrontaler Zugang, sonstige	92.23.00↔	Hochvoltstrahlentherapie, n.n.bez.
07.14.00↔	Biopsie an der Hypophyse, transsphenoidaler Zugang, n.n.bez.	92.23.01↔	Telekobaltgerät bis zu 2 Bestrahlungsfelder
07.14.10↔	Geschlossene [perkutane] [Nadel-] Biopsie an der Hypophyse durch transsphenoidalen Zugang	92.23.02↔	Telekobaltgerät 3 bis 4 Bestrahlungsfelder
07.14.11↔	Offene Biopsie an der Hypophyse durch transsphenoidalen Zugang	92.23.03↔	Telekobaltgerät mehr als 4 Bestrahlungsfelder oder 3D-geplante Bestrahlung
07.14.12↔	Stereotaktische Biopsie an der Hypophyse durch transsphenoidalen Zugang	92.23.08↔	Hochvoltstrahlentherapie, andere Isotope
07.14.99↔	Biopsie an der Hypophyse, transsphenoidaler Zugang, sonstige	92.23.09↔	Telekobaltgerät, sonstige
07.15↔	Biopsie an der Hypophyse, nicht näher bezeichneter Zugang	92.24.00↔	Teleradiotherapie mit Photonen, Linearbeschleuniger, n.n.bez.
07.17.00↔	Biopsie am Corpus pineale, n.n.bez.	92.24.01↔	Teleradiotherapie mit Photonen, Linearbeschleuniger, Grossfeldbestrahlung
07.17.10↔	Geschlossene [perkutane] [Nadel-] Biopsie am Corpus pineale	92.24.02↔	Teleradiotherapie mit Photonen, Linearbeschleuniger, Halbkörperbestrahlung
07.17.11↔	Offene Biopsie am Corpus pineale	92.24.03↔	Teleradiotherapie mit Photonen, Linearbeschleuniger, Ganzkörperbestrahlung
07.17.12↔	Stereotaktische Biopsie am Corpus pineale	92.24.04↔	Teleradiotherapie mit Photonen, Linearbeschleuniger, Intraoperative Strahlentherapie
07.17.99↔	Biopsie am Corpus pineale, sonstige	92.24.09↔	Teleradiotherapie mit Photonen, Linearbeschleuniger, sonstige
07.51↔	Exploration im Gebiet des Corpus pineale	92.24.11↔	Teleradiotherapie mit Photonen, Linearbeschleuniger, mit bildgestützter Einstellung, bis zu 2 Bestrahlungsfelder
		92.24.12↔	Teleradiotherapie mit Photonen, Linearbeschleuniger, mit bildgestützter Einstellung, mehr als 2 Bestrahlungsfelder
		92.24.13↔	Teleradiotherapie mit Photonen, Linearbeschleuniger, mit bildgestützter Einstellung, 3D-geplante Bestrahlung
		92.24.14↔	Teleradiotherapie mit Photonen, Linearbeschleuniger, mit bildgestützter Einstellung, intensitätsmodulierte Radiotherapie
		92.24.21↔	Teleradiotherapie mit Photonen, Linearbeschleuniger, ohne bildgestützte Einstellung, bis zu 2 Bestrahlungsfelder:
		92.24.22↔	Teleradiotherapie mit Photonen, Linearbeschleuniger, ohne bildgestützte Einstellung, mehr als 2 Bestrahlungsfelder
		92.24.23↔	Teleradiotherapie mit Photonen, Linearbeschleuniger, ohne bildgestützte Einstellung, 3D-geplante Bestrahlung
		92.24.24↔	Teleradiotherapie mit Photonen, Linearbeschleuniger, ohne bildgestützte Einstellung, intensitätsmodulierte Radiotherapie

92.24.30↔	Teleradiotherapie mit Photonen, hochkomplexe Radiotherapie mit spezialisierter Ausstattung	92.27.71↔	Radioaktive Moulagen, Konstruktion und Applikation von oberflächlichen radioaktiven Moulagen
92.25.00↔	Teleradiotherapie mit Elektronen, Linearbeschleuniger, n.n.bez.	92.27.72↔	Radioaktive Moulagen, Konstruktion und Applikation von nicht auf der Körperoberfläche verwendeten Applikatoren
92.25.01↔	Teleradiotherapie mit Elektronen, Linearbeschleuniger, Grossfeldbestrahlung	92.27.73↔	Radioaktive Moulagen, Konstruktion und Applikation von Augenapplikatoren
92.25.02↔	Teleradiotherapie mit Elektronen, Linearbeschleuniger, Halbkörperbestrahlung	92.27.79↔	Radioaktive Moulagen, sonstige
92.25.03↔	Teleradiotherapie mit Elektronen, Linearbeschleuniger, Ganzkörperbestrahlung	92.28.00↔	Injektion, Instillation oder orale Gabe von Radioisotopen, n.n.bez.
92.25.04↔	Teleradiotherapie mit Elektronen, Linearbeschleuniger, Intraoperative Strahlentherapie	92.28.01↔	Instillation von offenen Radionukliden in Gelenke
92.25.09↔	Teleradiotherapie mit Elektronen, Linearbeschleuniger, sonstige	92.28.02↔	Radiojodtherapie bis 1,2 GBq I-131, ohne Gabe von rekombinantem Thyreotropin (rh-TSH)
92.25.11↔	Teleradiotherapie mit Elektronen, Linearbeschleuniger, mit bildgestützter Einstellung	92.28.03↔	Radiojodtherapie bis 1,2 GBq I-131, mit Gabe von rekombinantem Thyreotropin (rh-TSH)
92.25.12↔	Teleradiotherapie mit Elektronen, Linearbeschleuniger, mit bildgestützter Einstellung, bis zu 2 Bestrahlungsfelder	92.28.04↔	Radiojodtherapie über 1,2 bis unter 5 GBq I-131, ohne Gabe von rekombinantem Thyreotropin (rh-TSH)
92.25.13↔	Teleradiotherapie mit Elektronen, Linearbeschleuniger, mit bildgestützter Einstellung, mehr als 2 Bestrahlungsfelder	92.28.05↔	Radiojodtherapie über 1,2 bis unter 5 GBq I-131, mit Gabe von rekombinantem Thyreotropin (rh-TSH)
92.25.14↔	Teleradiotherapie mit Elektronen, Linearbeschleuniger, mit bildgestützter Einstellung, 3D-geplante Bestrahlung	92.28.06↔	Radiojodtherapie mit 5 und mehr GBq I-131, ohne Gabe von rekombinantem Thyreotropin (rh-TSH)
92.25.15↔	Teleradiotherapie mit Elektronen, Linearbeschleuniger, mit bildgestützter Einstellung, intensitätsmodulierte Radiotherapie	92.28.07↔	Radiojodtherapie mit 5 und mehr GBq I-131, mit Gabe von rekombinantem Thyreotropin (rh-TSH)
92.25.21↔	Teleradiotherapie mit Elektronen, Linearbeschleuniger, ohne bildgestützte Einstellung, bis zu 2 Bestrahlungsfelder	92.28.11↔	Therapie mit offenen Radionukliden bei Knochenmetastasen
92.25.22↔	Teleradiotherapie mit Elektronen, Linearbeschleuniger, ohne bildgestützte Einstellung, mehr als 2 Bestrahlungsfelder	92.28.13↔	Radiorezeptortherapie mit DOTA-konjugierten Somatostatin-Analoga
92.25.23↔	Teleradiotherapie mit Elektronen, Linearbeschleuniger, ohne bildgestützte Einstellung, 3D-geplante Bestrahlung	92.28.20↔	Radioimmuntherapie mit 90Y-Ibritumomab-Tiuxetan, parenteral
92.25.24↔	Teleradiotherapie mit Elektronen, Linearbeschleuniger, ohne bildgestützte Einstellung, intensitätsmodulierte Radiotherapie	92.28.21↔	Gabe von Jod-131-MIBG (Metajodbenzylguanidin) parenteral
92.26.00↔	Teleradiotherapie mit anderen Partikelstrahlen, n.n.bez.	92.28.22↔	Radioimmuntherapie mit Iod 131 [I-131] tositumomab, parenteral
92.26.10↔	Protonentherapie, ohne bildgestützte Einstellung, bis zu 2 Bestrahlungsfelder	92.28.31↔	Selektive intravaskuläre Radiochemoembolisation mit I-131-Lipiodol
92.26.11↔	Protonentherapie, mit bildgestützter Einstellung, bis zu 2 Bestrahlungsfelder	92.28.32↔	Selektive intravaskuläre Radionuklidtherapie (SIRT) durch Embolisation von Yttrium-90-markierten Mikrosphären
92.26.20↔	Protonentherapie, ohne bildgestützte Einstellung, mehr als 2 Bestrahlungsfelder	92.28.33↔	Endovaskuläre Brachytherapie mit Rhenium-188
92.26.21↔	Protonentherapie, mit bildgestützter Einstellung, mehr als 2 Bestrahlungsfelder	92.28.99↔	Injektion, Instillation oder orale Gabe von Radioisotopen, sonstige
92.26.99↔	Teleradiotherapie mit anderen Partikelstrahlen, sonstige	92.29.00↔	Brachytherapie mit umschlossenen Radionukliden, n.n. bez.
92.27.00↔	Implantation oder Einsetzen radioaktiver Elemente (Brachytherapie mit umschlossenen Radionukliden), Körperoberfläche, sonstiger oder n.n.bez. Applikationsort	92.29.09↔	Brachytherapie mit umschlossenen Radionukliden, sonstige
92.27.10↔	Implantation oder Einsetzen radioaktiver Elemente (Brachytherapie mit umschlossenen Radionukliden), weibliche Geschlechtsorgane, n.n.bez.	92.29.11↔	Interstitielle Brachytherapie mit Implantation von entfernbaren Strahlern in einer Ebene, niedrige Dosisleistung
92.27.11↔	Implantation oder Einsetzen radioaktiver Elemente (Brachytherapie mit umschlossenen Radionukliden), intrauterin	92.29.12↔	Interstitielle Brachytherapie mit Implantation von entfernbaren Strahlern in einer Ebene, gepulste Dosisleistung (Pulsed dose rate)
92.27.12↔	Implantation oder Einsetzen radioaktiver Elemente (Brachytherapie mit umschlossenen Radionukliden), intravaginal	92.29.13↔	Interstitielle Brachytherapie mit Implantation von entfernbaren Strahlern in einer Ebene, hohe Dosisleistung
92.27.13↔	Implantation oder Einsetzen radioaktiver Elemente (Brachytherapie mit umschlossenen Radionukliden), intrauterin und intravaginal kombiniert	92.29.19↔	Interstitielle Brachytherapie mit Implantation von entfernbaren Strahlern in einer Ebene, sonstige
92.27.21↔	Implantation oder Einsetzen radioaktiver Elemente (Brachytherapie mit umschlossenen Radionukliden), Körperoberfläche	92.29.21↔	Interstitielle Brachytherapie mit Volumenimplantation von entfernbaren Strahlern in mehreren Ebenen, niedrige Dosisleistung
92.27.22↔	Implantation oder Einsetzen radioaktiver Elemente (Brachytherapie mit umschlossenen Radionukliden), intrakavitär	92.29.22↔	Interstitielle Brachytherapie mit Volumenimplantation von entfernbaren Strahlern in mehreren Ebenen, gepulste Dosisleistung (Pulsed dose rate)
92.27.23↔	Implantation oder Einsetzen radioaktiver Elemente (Brachytherapie mit umschlossenen Radionukliden), intraluminal	92.29.23↔	Interstitielle Brachytherapie mit Volumenimplantation von entfernbaren Strahlern in mehreren Ebenen, hohe Dosisleistung
92.27.30↔	Implantation oder Einsetzen radioaktiver Elemente (Brachytherapie mit umschlossenen Radionukliden), Gefäss n.n.bez.	92.29.24↔	Brachytherapie mit Implantation von entfernbaren Strahlern in mehreren Ebenen, hohe Dosisleistung, intraoperativ
92.27.31↔	Implantation oder Einsetzen radioaktiver Elemente (Brachytherapie mit umschlossenen Radionukliden), Koronargefäss	92.29.29↔	Interstitielle Brachytherapie mit Volumenimplantation von entfernbaren Strahlern in mehreren Ebenen, sonstige
92.27.39↔	Implantation oder Einsetzen radioaktiver Elemente (Brachytherapie mit umschlossenen Radionukliden), sonstiges Gefäss	92.29.31↔	Interstitielle Brachytherapie mit Implantation von permanenten Strahlern, bis zu 10 Quellen
92.27.40↔	Implantation oder Einsetzen radioaktiver Elemente (Brachytherapie mit umschlossenen Radionukliden), intraoperativ	92.29.32↔	Interstitielle Brachytherapie mit Implantation von permanenten Strahlern, von 10 bis 15 Quellen
92.27.70↔	Radioaktive Moulagen, n.n.bez.	92.29.33↔	Interstitielle Brachytherapie mit Implantation von permanenten Strahlern, von 16 bis 20 Quellen
		92.29.34↔	Interstitielle Brachytherapie mit Implantation von permanenten Strahlern, von 21 bis 25 Quellen
		92.29.35↔	Interstitielle Brachytherapie mit Implantation von permanenten Strahlern, von 26 bis bis 30 Quellen
		92.29.36↔	Interstitielle Brachytherapie mit Implantation von permanenten Strahlern, von 31 bis bis 35 Quellen
		92.29.37↔	Interstitielle Brachytherapie mit Implantation von permanenten Strahlern, von 36 bis bis 40 Quellen

92.29.38↔	Interstitielle Brachytherapie mit Implantation von permanenten Strahlern, von 41 bis bis 45 Quellen	92.31.00↔	Radiochirurgie mit Photonen n.n. bez., zerebral
92.29.39↔	Interstitielle Brachytherapie mit Implantation von permanenten Strahlern, von 46 bis bis 50 Quellen	92.31.10↔	Radiochirurgie mit Photonen n.n. bez., extrazerebral
92.29.3a↔	Interstitielle Brachytherapie mit Implantation von permanenten Strahlern, von 51 bis bis 55 Quellen	92.32.00↔	Mehrquellige Photon-Radiochirurgie, n.n.bez.
92.29.3b↔	Interstitielle Brachytherapie mit Implantation von permanenten Strahlern, von 56 bis bis 60 Quellen	92.32.01↔	Mehrquellige Photon-Radiochirurgie, Gamma-knife
92.29.3c↔	Interstitielle Brachytherapie mit Implantation von permanenten Strahlern, von 61 bis bis 65 Quellen	92.33.00↔	Teilchen-Radiochirurgie, n.n.bez.
92.29.3d↔	Interstitielle Brachytherapie mit Implantation von permanenten Strahlern, von 66 bis bis 70 Quellen	92.33.01↔	Andere Hochvoltstrahlentherapie, stereotaktische Bestrahlung, einzeitig, zerebral
92.29.3e↔	Interstitielle Brachytherapie mit Implantation von permanenten Strahlern, mehr als 70 Quellen	92.33.11↔	Andere Hochvoltstrahlentherapie, stereotaktische Bestrahlung, einzeitig, extrazerebral
92.29.40↔	Brachytherapie mit Oberflächenapplikatoren, n.n.bez.	92.39.00↔	Sonstige stereotaktische Radiochirurgie, n.n.bez.
92.29.49↔	Brachytherapie mit Oberflächenapplikatoren, sonstige	92.39.01↔	Andere Hochvoltstrahlentherapie, stereotaktische Bestrahlung, fraktioniert, zerebral, n.n.bez.
92.29.51↔	Entfernung von umschlossenen Radionukliden oder inaktiven Applikatoren unter Anästhesie	92.39.11↔	Andere Hochvoltstrahlentherapie, stereotaktische Bestrahlung, fraktioniert, extrazerebral, n.n.bez.
92.30.00↔	Stereotaktische Bestrahlung, einzeitig, n.n.bez.	92.39.20↔	Andere Hochvoltstrahlentherapie, stereotaktische Bestrahlung, fraktioniert, zerebral, intensitätsmodulierte Radiotherapie
92.30.01↔	Stereotaktische Bestrahlung, einzeitig, zerebral, n.n.bez.	92.39.21↔	Andere Hochvoltstrahlentherapie, stereotaktische Bestrahlung, fraktioniert, zerebral, intensitätsmodulierte Bogenbestrahlung (IMAT)
92.30.02↔	Stereotaktische Bestrahlung, einzeitig, extrazerebral, n.n.bez.	92.39.22↔	Andere Hochvoltstrahlentherapie, stereotaktische Bestrahlung, fraktioniert, zerebral, bildgestützte Einstellung
92.30.20↔	Stereotaktische Bestrahlung, einzeitig, zerebral, intensitätsmodulierte Radiotherapie	92.39.29↔	Andere Hochvoltstrahlentherapie, stereotaktische Bestrahlung, fraktioniert, zerebral, sonstige
92.30.21↔	Stereotaktische Bestrahlung, einzeitig, zerebral, intensitätsmodulierte Bogenbestrahlung (IMAT)	92.39.30↔	Andere Hochvoltstrahlentherapie, stereotaktische Bestrahlung, fraktioniert, extrazerebral, intensitätsmodulierte Radiotherapie
92.30.22↔	Stereotaktische Bestrahlung, einzeitig, zerebral, bildgestützte Einstellung	92.39.31↔	Andere Hochvoltstrahlentherapie, stereotaktische Bestrahlung, fraktioniert, extrazerebral, intensitätsmodulierte Bogenbestrahlung (IMAT)
92.30.30↔	Stereotaktische Bestrahlung, einzeitig, extrazerebral, intensitätsmodulierte Radiotherapie	92.39.32↔	Andere Hochvoltstrahlentherapie, stereotaktische Bestrahlung, fraktioniert, extrazerebral, bildgestützte Einstellung
92.30.31↔	Stereotaktische Bestrahlung, einzeitig, extrazerebral, intensitätsmodulierte Bogenbestrahlung (IMAT)	92.39.39↔	Andere Hochvoltstrahlentherapie, stereotaktische Bestrahlung, fraktioniert, extrazerebral, sonstige
92.30.32↔	Stereotaktische Bestrahlung, einzeitig, extrazerebral, bildgestützte Einstellung	92.41↔	Intraoperative Strahlentherapie mit Elektronen
92.30.99↔	Stereotaktische Bestrahlung, einzeitig, sonstige		

Prozedur B39-7

77.99.20↔	Totale Resektion eines Wirbelkörpers	81.63.99↔	Spondylodese oder Reoperation einer Spondylodese von 4-8 Wirbeln, sonstige
77.99.40↔	Totale Knochenresektionen an Phalangen des Fusses	81.64.00↔	Spondylodese oder Reoperation einer Spondylodese von 9 oder mehr Wirbeln, n.n.bez.
81.63.00↔	Spondylodese oder Reoperation einer Spondylodese von 4-8 Wirbeln, n.n.bez.	81.64.10↔	Spondylodese von 9 oder mehr Wirbeln, dorsal
81.63.10↔	Spondylodese von 4 - 6 Wirbeln, dorsal	81.64.11↔	Spondylodese von 9 oder mehr Wirbeln, dorsal und ventral kombiniert, interkorporal
81.63.11↔	Spondylodese von 4 - 6 Wirbeln, dorsal und ventral kombiniert, interkorporell	81.64.99↔	Spondylodese oder Reoperation einer Spondylodese von 9 oder mehr Wirbeln, sonstige
81.63.12↔	Spondylodese von 4 - 6 Wirbeln, ventral, interkorporell	81.66.10↔	Kyphoplastik, 1 Wirbelkörper
81.63.13↔	Spondylodese von 4 - 6 Wirbeln, dorsal, dynamisch	81.66.11↔	Kyphoplastik, 2 Wirbelkörper
81.63.20↔	Spondylodese von 7 - 8 Wirbeln, dorsal	81.66.12↔	Kyphoplastik, 3 Wirbelkörper
81.63.21↔	Spondylodese von 7 - 8 Wirbeln, dorsal und ventral kombiniert, interkorporell	81.66.13↔	Kyphoplastik, 4 und mehr Wirbelkörper
81.63.22↔	Spondylodese von 7 - 8 Wirbeln, ventral, interkorporell	81.66.99↔	Kyphoplastik, sonstige
81.63.23↔	Spondylodese von 7 - 8 Wirbeln, dorsal, dynamisch		

Prozedur B39-8

01.11.00↔	Geschlossene [perkutane] [Nadel-] Biopsie an den Hirnhäuten, n.n.bez.	01.18.21↔	Stereotaktische offene Biopsie an intrakraniell Blutgefäss
01.11.10↔	Stereotaktische geschlossene [perkutane] [Nadel-] Biopsie an den Hirnhäuten	01.18.29↔	Offene Biopsie an intrakraniell Blutgefäss, sonstige
01.11.99↔	Geschlossene [perkutane] [Nadel-] Biopsie an den Hirnhäuten, sonstige	01.24.21↔	Bohrlochtrepanation der Kalotte als Zugang
01.12.00↔	Offene Biopsie an den Hirnhäuten, n.n.bez.	01.28↔	Einsetzen von intrakraniellen Katheter(n) via Bohrloch(löcher)
01.12.10↔	Stereotaktische offene Biopsie an den Hirnhäuten	01.31.00↔	Inzision an den Hirnhäuten, n.n.bez.
01.12.99↔	Offene Biopsie an den Hirnhäuten, sonstige	01.31.10↔	Inzision an den Hirnhäuten zur Entleerung eines subduralen Hämatoms (Hygroms)
01.13.00↔	Geschlossene [perkutane] [Nadel-] Biopsie am Gehirn, n.n.bez.	01.31.11↔	Inzision an den Hirnhäuten zur Entleerung eines subduralen Empyems
01.13.10↔	Stereotaktische geschlossene [perkutane] [Nadel-] Biopsie am Gehirn	01.31.20↔	Inzision an den Hirnhäuten zur Drainage von subduraler und subarachnoidaler Flüssigkeit
01.13.99↔	Geschlossene [perkutane] [Nadel-] Biopsie am Gehirn, sonstige	01.31.99↔	Inzision an den Hirnhäuten, sonstige
01.14.00↔	Offene Biopsie am Gehirn, n.n.bez.	20.01↔	Myringotomie mit Paukenröhrcheneinlage
01.14.10↔	Stereotaktische offene Biopsie am Gehirn	22.01.00↔	Punktion einer Nasennebenhöhle für Aspiration oder Spülung, n.n.bez.
01.14.99↔	Offene Biopsie am Gehirn, sonstige	22.01.10↔	Punktion einer Nasennebenhöhle für Aspiration oder Spülung, Kieferhöhlenpunktion
01.15↔	Biopsie am Schädel	22.01.11↔	Stirnhöhlenpunktion (z.B. nach Beck)
01.18.20↔	Offene Biopsie an intrakraniell Blutgefäss		

22.01.99↔	Punktion einer Nasennebenhöhle für Aspiration oder Spülung, sonstige	37.8a.41↔	Implantation eines transvenösen, sondenlosen, Herzschrittmachers
22.2x.00↔	Endonasale Nasennebenhöhlen-Eröffnung, n.n.bez.	37.8a.99↔	Implantation eines permanenten Herzschrittmachers, sonstige
22.2x.10↔	Infundibulotomie ohne Kieferhöhlenfensterung	37.8b.00↔	Entfernen eines permanenten Herzschrittmachers, n.n.bez.
22.2x.11↔	Infundibulotomie mit Kieferhöhlenfensterung	37.8b.11↔	Entfernen eines Einkammer-Schrittmachers
22.2x.20↔	Endonasale Nasennebenhöhlen-Eröffnung durch Ballondilatation, n.n.bez.	37.8b.21↔	Entfernen eines Zweikammerschrittmachers, ohne antitachykarde Stimulation
22.2x.21↔	Endonasale Nasennebenhöhlen-Eröffnung durch Ballondilatation, Keilbeinhöhle	37.8b.22↔	Entfernen eines Zweikammerschrittmachers, mit antitachykarder Stimulation
22.2x.22↔	Endonasale Nasennebenhöhlen-Eröffnung durch Ballondilatation, Stirnhöhle	37.8b.31↔	Entfernen eines Resynchronisationsherzschrittmachers (CRT-P)
22.2x.23↔	Endonasale Nasennebenhöhlen-Eröffnung durch Ballondilatation, Kieferhöhle	37.8b.41↔	Entfernen eines transvenösen, sondenlosen, Herzschrittmachers
22.2x.28↔	Endonasale Nasennebenhöhlen-Eröffnung durch Ballondilatation, mehrere Nasennebenhöhlen	37.8b.99↔	Entfernen eines permanenten Herzschrittmachers, sonstige
22.2x.29↔	Endonasale Nasennebenhöhlen-Eröffnung durch Ballondilatation, sonstige	37.8c↔	Implantation eines Ereignisrekorders
22.2x.99↔	Sonstige Endonasale Nasennebenhöhlen-Eröffnung	37.8d↔	Entfernen eines Ereignisrekorders
22.31↔	Radikale Kieferhöhlen-Operation	37.8e.00↔	Implantation eines Kardioverters oder Defibrillators, n.n.bez.
22.41.00↔	Sinusotomie des Sinus frontalis, n.n.bez.	37.8e.11↔	Implantation eines Einkammer-Defibrillators
22.41.10↔	Sinusotomie des Sinus frontalis von außen	37.8e.12↔	Implantation eines Zweikammer-Defibrillators
22.41.11↔	Sinusotomie des Sinus frontalis, endonasal	37.8e.21↔	Implantation eines Resynchronisationsdefibrillators (CRT-D)
22.41.12↔	Sinusotomie des Sinus frontalis, Anlage einer Mediandrainage	37.8e.22↔	Implantation eines Einkammer-Defibrillators mit atrialem Sensing
22.41.99↔	Sinusotomie des Sinus frontalis, sonstige	37.8e.31↔	Implantation eines subkutanen Defibrillatorsystems
22.42.00↔	Sinusektomie des Sinus frontalis, n.n.bez.	37.8e.99↔	Implantation eines Kardioverters oder Defibrillators, sonstige
22.42.10↔	Osteoplastische Stirnhöhlenoperation mit Obliteration	37.8f.00↔	Entfernen eines Kardioverters oder Defibrillators, n.n.bez.
22.42.11↔	Osteoplastische Stirnhöhlenoperation ohne Obliteration	37.8f.11↔	Entfernen eines Einkammer-Defibrillators
22.42.99↔	Sinusektomie des Sinus frontalis, sonstige	37.8f.12↔	Entfernen eines Zweikammer-Defibrillators
22.53↔	Inzision an mehreren Nasennebenhöhlen	37.8f.13↔	Entfernen eines Defibrillators mit der Möglichkeit zur Druckmessung
22.61↔	Exzision einer Läsion am Sinus maxillaris durch den Zugang nach Caldwell-Luc	37.8f.21↔	Entfernen eines Resynchronisationsdefibrillators (CRT-D)
22.62.00↔	Exzision einer Läsion am Sinus maxillaris durch anderen Zugang, n.n.bez.	37.8f.22↔	Entfernen eines Einkammer-Defibrillators mit atrialem Sensing
22.62.10↔	Exzision einer Läsion am Sinus maxillaris, endoskopisch, n.n.bez.	37.8f.31↔	Entfernen eines subkutanen Defibrillatorsystems
22.62.11↔	Endonasale Resektion der medialen Kieferhöhlenwand	37.8f.99↔	Entfernen eines Kardioverters oder Defibrillators, sonstige
22.62.19↔	Exzision einer Läsion am Sinus maxillaris, endoskopisch, sonstige	37.9a.12↔	Entfernung oder Revision eines myokardmodulierenden Systems (CCM)
22.62.20↔	Exzision einer Läsion am Sinus maxillaris, offen chirurgisch, n.n.bez.	76.70↔	Reposition einer Gesichtsschädelfraktur, n.n.bez.
22.62.21↔	Mediale Resektion der Kieferhöhlenwand, offen chirurgisch	76.78.00↔	Sonstige geschlossene Reposition einer Gesichtsschädelfraktur, n.n.bez.
22.62.29↔	Exzision einer Läsion am Sinus maxillaris, offen chirurgisch, sonstige	76.78.10↔	Geschlossene Reposition einer Stirnhöhlenvorderwandfraktur
22.62.99↔	Exzision einer Läsion am Sinus maxillaris durch anderen Zugang, sonstige	76.78.11↔	Endoskopische Reposition einer Stirnhöhlenvorderwandfraktur
22.79.00↔	Rekonstruktion einer Nasennebenhöhle, n.n.bez.	76.78.20↔	Geschlossene Reposition einer Orbitafraktur
22.79.10↔	Rekonstruktion des Stirnbeins	76.78.21↔	Endoskopische Reposition einer Orbitafraktur
22.79.11↔	Rekonstruktion oder Kranialisierung einer Stirnhöhlenwand	76.78.99↔	Sonstige geschlossene Reposition einer Gesichtsschädelfraktur, sonstige
22.79.19↔	Sonstige Rekonstruktion einer Nasennebenhöhle	76.79.00↔	Sonstige offene Reposition einer Gesichtsschädelfraktur, n.n.bez.
37.7a.21↔	Implantation einer Elektrode am Epikard, durch Thorakotomie und Sternotomie, offen chirurgisch	76.79.10↔	Sonstige offene Reposition einer Fraktur des Orbitadaches
37.7a.22↔	Implantation einer Elektrode am Epikard über einen subxyphoidalen Zugang, offen chirurgisch	76.79.11↔	Sonstige offene Reposition einer Fraktur der lateralen Orbitawand
37.7a.23↔	Implantation einer Elektrode am Epikard, thorakoskopisch	76.79.19↔	Sonstige offene Reposition einer sonstigen Orbitafraktur
37.7a.32↔	Implantation einer subkutanen Schockelektrode	76.79.20↔	Sonstige offene Reposition einer Stirnhöhlenwandfraktur
37.7a.33↔	Implantation einer subkutanen Schockelektrode zur Verwendung mit einem subkutanen Defibrillatorsystem	76.79.30↔	Sonstige offene Reposition einer nasoethmoidalen Mittelgesichtsfraktur
37.7a.51↔	Implantation eines Drucksensors	76.79.31↔	Sonstige offene Reposition einer zentralateralen Mittelgesichtsfraktur
37.8a.00↔	Implantation eines permanenten Herzschrittmachers, n.n.bez.	76.79.39↔	Sonstige offene Reposition einer sonstigen lateralen Mittelgesichtsfraktur
37.8a.11↔	Implantation eines Einkammer-Schrittmachers	76.79.40↔	Sonstige offene Reposition kombinierter Mittelgesichtsfrakturen (Mehrfachfraktur)
37.8a.21↔	Implantation eines Zweikammer-Schrittmachers, ohne antitachykarde Stimulation	76.79.99↔	Sonstige offene Reposition einer Gesichtsschädelfraktur, sonstige
37.8a.22↔	Implantation eines Zweikammer-Schrittmachers, mit antitachykarder Stimulation	76.97↔	Entfernen von internem Osteosynthesematerial vom Gesichtsschädelknochen

Prozedur B39-9

00.63↔	Perkutanes Einsetzen von Stent(s) an A. carotis	01.14.10↔	Stereotaktische offene Biopsie am Gehirn
00.64↔	Perkutanes Einsetzen von Stent(s) an sonstigen präzerebralen (extrakraniellen) Arterien	01.14.99↔	Offene Biopsie am Gehirn, sonstige
01.14.00↔	Offene Biopsie am Gehirn, n.n.bez.	01.21↔	Inzision und Drainage an den kranialen Sinus
		01.24.00↔	Sonstige Kraniotomie, n.n.bez.

01.24.10↔	Sonstige Kraniotomie mit Dekompression	04.03.33↔	Durchtrennung oder Quetschen (Crushing) von Nerven des Rumpfes und der unteren Extremität
01.24.11↔	Sonstige Kraniotomie zur Entleerung eines epiduralen Hämatoms	04.03.99↔	Durchtrennung oder Quetschen (Crushing) von anderen kranialen und peripheren Nerven, sonstige
01.24.12↔	Sonstige Kraniotomie zur Entleerung eines epiduralen Emyems	04.04.00↔	Sonstige Inzision an kranialen und peripheren Nerven, n.n.bez.
01.24.13↔	Sonstige Kraniotomie, Einlegen von alloplastischem Material oder Medikamententrägers in den Schädelknochen oder Epiduralraum	04.04.10↔	Sonstige Inzision am N. vestibulocochlearis
01.24.14↔	Sonstige Kraniotomie, Entfernung von alloplastischem Material oder Medikamententrägers aus Schädelknochen oder Epiduralraum	04.04.11↔	Sonstige Inzision an intrakraniellen Anteilen von sonstigen Hirnnerven und Ganglien
01.24.15↔	Sonstige Kraniotomie, Entfernung eines Fremdkörpers aus Schädelknochen oder Epiduralraum	04.04.20↔	Sonstige Inzision an extrakraniellen Hirnnerven
01.24.16↔	Sonstige Kraniotomie, sonstige Drainage epiduraler Flüssigkeit oder aus sonstigen Gründen	04.04.30↔	Sonstige Inzision am Plexus brachialis
01.24.20↔	Kraniotomie der Kalotte als Zugang, n.n.bez.	04.04.31↔	Sonstige Inzision an Nerven der Schulter
01.24.21↔	Bohrlochtrepanation der Kalotte als Zugang	04.04.32↔	Sonstige Inzision an Nerven des Armes und der Hand
01.24.22↔	Stereotaktisch geführte Schädelöffnung über die Kalotte als Zugang	04.04.33↔	Sonstige Inzision an Nerven des Rumpfes und der unteren Extremität
01.24.29↔	Kraniotomie der Kalotte als Zugang, sonstige	04.04.99↔	Sonstige Inzision an kranialen und peripheren Nerven, sonstige
01.24.30↔	Zugang zur Schädelbasis, n.n.bez.	04.05.00↔	Exzision (und Destruktion) des Ganglion Gasserii, n.n.bez.
01.24.31↔	Zugang zur Schädelbasis, transoral	04.05.10↔	Exzision des Ganglion Gasserii
01.24.32↔	Zugang zur Schädelbasis, transoral mit Spaltung des weichen Gaumens	04.05.20↔	Destruktion des Ganglion Gasserii
01.24.33↔	Zugang zur Schädelbasis, transoral mit Spaltung des weichen und harten Gaumens	04.05.99↔	Exzision (und Destruktion) des Ganglion Gasserii, sonstige
01.24.34↔	Zugang zur Schädelbasis, transsphenoidal	04.06.00↔	Sonstige Exzision von kranialen oder peripheren Ganglien, n.n.bez.
01.24.35↔	Zugang zur Schädelbasis, transethmoidal	04.06.10↔	Exzision von intrakraniellen Ganglien
01.24.36↔	Zugang zur Schädelbasis, transmastoidal	04.06.20↔	Exzision von sonstigen peripheren Ganglien
01.24.37↔	Zugang zur Schädelbasis, translabyrinthär	04.06.99↔	Sonstige Exzision von kranialen oder peripheren Ganglien, sonstige
01.24.38↔	Zugang zur Schädelbasis, transpyramidal	04.07.00↔	Sonstige Exzision oder Avulsion von kranialen oder peripheren Nerven, n.n.bez.
01.24.39↔	Zugang zur Schädelbasis, sonstige	04.07.10↔	Exzision eines Nerven zur Transplantation
01.24.3a↔	Zugang zur Schädelbasis, transkondylär	04.07.11↔	Entfernung eines Nerventransplantates
01.24.3b↔	Zugang zur Schädelbasis, transorbital	04.07.20↔	Sonstige Exzision oder Avulsion von intrakraniellen Nerven
01.24.3c↔	Zugang zur Schädelbasis, mit Le-Fort-I-Osteotomie	04.07.30↔	Sonstige Exzision oder Avulsion von extrakraniellen Hirnnerven
01.24.3d↔	Zugang zur Schädelbasis, transnasal-transcribiform	04.07.40↔	Sonstige Exzision oder Avulsion des Plexus brachialis
01.24.3e↔	Zugang zur Schädelbasis, transnasal-transclival	04.07.41↔	Sonstige Exzision oder Avulsion von Nerven der Schulter
01.24.3f↔	Zugang zur Schädelbasis, transoral-transclival	04.07.42↔	Sonstige Exzision oder Avulsion von Nerven des Armes und der Hand
01.24.3g↔	Zugang zur Schädelbasis, transnasal-transpterygoidal	04.07.43↔	Sonstige Exzision oder Avulsion von Nerven des Rumpfes und der unteren Extremität
01.24.99↔	Sonstige Kraniotomie, sonstige	04.07.99↔	Sonstige Exzision oder Avulsion von kranialen oder peripheren Nerven, sonstige
01.25.00↔	Sonstige Kraniektomie, n.n.bez.	04.08.00↔	Optikusscheidenfensterung, n.n.bez.
01.25.10↔	Sonstige Kraniektomie mit Dekompression	04.08.10↔	Sonstige Operationen am N. opticus
01.25.11↔	Sonstige Kraniektomie zur Entleerung eines epiduralen Hämatoms	04.08.99↔	Optikusscheidenfensterung, sonstige
01.25.12↔	Sonstige Kraniektomie zur Entleerung eines epiduralen Emyems	04.11.00↔	Geschlossene [perkutane] [Nadel-] Biopsie an kranialem oder peripherem Nerv oder Ganglion, n.n.bez.
01.25.13↔	Sonstige Kraniektomie zur Entfernung eines Fremdkörpers aus Schädelknochen oder Epiduralraum	04.11.10↔	Geschlossene [perkutane] [Nadel-] Biopsie an intrakraniellen Hirnnerven
01.25.14↔	Sonstige Kraniektomie mit Einlegen von alloplastischem Material oder eines Medikamententrägers in den Schädelknochen oder Epiduralraum	04.11.20↔	Geschlossene [perkutane] [Nadel-] Biopsie an extrakraniellen Hirnnerven
01.25.19↔	Sonstige Kraniektomie zur Drainage epiduraler Flüssigkeit oder aus sonstigen Gründen	04.12.00↔	Offene Biopsie an kranialem oder peripherem Nerv oder Ganglion, n.n.bez.
01.25.20↔	Sonstige Kraniektomie, Rekraniektomie mit Einbringen einer Drainage	04.12.10↔	Offene Biopsie an intrakraniellen Hirnnerven
01.25.21↔	Sonstige Kraniektomie, Rekraniektomie zur Entfernung von alloplastischem Material oder eines Medikamententrägers aus dem Schädelknochen oder Epiduralraumes	04.12.20↔	Offene Biopsie an extrakraniellen Hirnnerven
01.25.99↔	Sonstige Kraniektomie, sonstige	04.12.30↔	Offene Biopsie am Plexus brachialis
04.02↔	Durchtrennung des N. trigeminus	04.12.31↔	Offene Biopsie an Nerven der Schulter
04.03.00↔	Durchtrennung oder Quetschen (Crushing) von anderen kranialen und peripheren Nerven, n.n.bez.	04.12.32↔	Offene Biopsie an Nerven des Armes und der Hand
04.03.10↔	Durchtrennung oder Quetschen (Crushing) des N. vestibulocochlearis	04.12.33↔	Offene Biopsie an Nerven des Rumpfes
04.03.11↔	Durchtrennung oder Quetschen (Crushing) von intrakraniellen Anteilen von sonstigen Hirnnerven und Ganglien	04.12.34↔	Offene Biopsie an Nerven des Plexus lumbosacralis
04.03.20↔	Durchtrennung oder Quetschen (Crushing) von extrakraniellen Hirnnerven	04.12.35↔	Offene Biopsie an Nerven der unteren Extremität
04.03.30↔	Durchtrennung oder Quetschen (Crushing) des Plexus brachialis	04.12.99↔	Offene Biopsie an kranialem oder peripherem Nerv oder Ganglion, sonstige
04.03.31↔	Durchtrennung oder Quetschen (Crushing) von Nerven der Schulter	04.2x.00↔	Destruktion von kranialen und peripheren Nerven und Ganglien, n.n.bez.
04.03.32↔	Durchtrennung oder Quetschen (Crushing) von Nerven des Armes und der Hand	04.2x.10↔	Destruktion von intrakraniellen Hirnnerven und Ganglien
		04.2x.20↔	Destruktion von extrakraniellen Hirnnerven
		04.2x.30↔	Destruktion des Plexus brachialis
		04.2x.31↔	Destruktion von Nerven der Schulter
		04.2x.32↔	Destruktion von Nerven des Armes und der Hand
		04.2x.33↔	Destruktion von Nerven des Rumpfes und Plexus lumbosacralis
		04.2x.34↔	Destruktion von Nerven des Beines und des Fusses
		04.2x.39↔	Destruktion von sonstigen peripheren Nerven oder Ganglien

04.2x.99↔	Destruktion von kranialen und peripheren Nerven und Ganglien, sonstige	04.5x.10↔	Transplantation von extrakraniellen Hirnnerven
04.3x.00↔	Naht an kranialen oder peripheren Nerven, n.n.bez.	04.5x.11↔	Transplantation von Plexus brachialis und Nerven der Schulter
04.3x.10↔	Epineurale Naht von extrakraniellen Hirnnerven, primär	04.5x.12↔	Transplantation von Nerven des Armes und der Hand
04.3x.11↔	Epineurale Naht des Plexus brachialis, primär	04.5x.13↔	Transplantation von Nerven des Rumpfes und der unteren Extremität
04.3x.12↔	Epineurale Naht von Nerven der Schulter, primär	04.5x.19↔	Transplantation von sonstigem kranialem oder peripherem Nerv
04.3x.13↔	Epineurale Naht von Nerven am Arm, primär	04.5x.99↔	Transplantation von kranialem oder peripherem Nerv, sonstige
04.3x.14↔	Epineurale Naht von Nerven der Hand, primär	04.6x.00↔	Transposition von kranialen und peripheren Nerven, n.n.bez.
04.3x.15↔	Epineurale Naht von Nerven des Rumpfes, primär	04.6x.10↔	Transposition eines extrakraniellen Hirnnerven mit epineuraler primärer Naht
04.3x.16↔	Epineurale Naht von Nerven des Beines (inkl. Plexus lumbosacralis, Leiste, Beckenboden), primär	04.6x.11↔	Transposition eines extrakraniellen Hirnnerven mit epineuraler sekundärer Naht
04.3x.17↔	Epineurale Naht von Nerven des Fusses, primär	04.6x.12↔	Transposition eines extrakraniellen Hirnnerven mit interfaszikulärer primärer und sekundärer Naht
04.3x.19↔	Epineurale Naht von sonstigen kranialen oder peripheren Nerven, primär	04.6x.20↔	Transposition des Plexus brachialis mit epineuraler primärer Naht
04.3x.20↔	Epineurale Naht von extrakraniellen Hirnnerven, sekundär	04.6x.21↔	Transposition des Plexus brachialis mit epineuraler sekundärer Naht
04.3x.21↔	Epineurale Naht des Plexus brachialis, sekundär	04.6x.22↔	Transposition des Plexus brachialis mit interfaszikulärer primärer Naht
04.3x.22↔	Epineurale Naht von Nerven der Schulter, sekundär	04.6x.23↔	Transposition des Plexus brachialis mit interfaszikulärer sekundärer Naht
04.3x.23↔	Epineurale Naht von Nerven am Arm, sekundär	04.6x.30↔	Transposition eines Nerven der Schulter mit epineuraler primärer und sekundärer Naht
04.3x.24↔	Epineurale Naht von Nerven an der Hand, sekundär	04.6x.31↔	Transposition eines Nerven der Schulter mit interfaszikulärer primärer und sekundärer Naht
04.3x.25↔	Epineurale Naht von Nerven des Rumpfes, sekundär	04.6x.40↔	Transposition eines Nerven des Armes mit epineuraler primärer Naht
04.3x.26↔	Epineurale Naht von Nerven des Beines (inkl. Plexus lumbosacralis, Leiste, Beckenboden), sekundär	04.6x.41↔	Transposition eines Nerven des Armes mit epineuraler sekundärer Naht
04.3x.27↔	Epineurale Naht von Nerven des Fusses, sekundär	04.6x.42↔	Transposition eines Nerven des Armes mit interfaszikulärer primärer Naht
04.3x.29↔	Epineurale Naht von sonstigen kranialen und peripheren Nerven, sekundär	04.6x.43↔	Transposition eines Nerven des Armes mit interfaszikulärer sekundärer Naht
04.3x.30↔	Interfaszikuläre Naht von extrakraniellen Hirnnerven, primär	04.6x.50↔	Transposition eines Nerven des Rumpfes und der unteren Extremität mit epineuraler primärer und sekundärer Naht
04.3x.31↔	Interfaszikuläre Naht des Plexus brachialis, primär	04.6x.51↔	Transposition eines Nerven des Rumpfes und der unteren Extremität mit interfaszikulärer primärer und sekundärer Naht
04.3x.32↔	Interfaszikuläre Naht von Nerven der Schulter, primär	04.6x.60↔	Transposition eines Nerven der Hand mit interfaszikulärer primärer und sekundärer Naht
04.3x.33↔	Interfaszikuläre Naht von Nerven am Arm, primär	04.6x.70↔	Transposition mit Neurolyse und Dekompression eines extrakraniellen Hirnnerven
04.3x.34↔	Interfaszikuläre Naht von Nerven an der Hand, primär	04.6x.71↔	Transposition mit Neurolyse und Dekompression des Plexus brachialis oder eines Nerven der Schulter
04.3x.35↔	Interfaszikuläre Naht von Nerven des Rumpfes, primär	04.6x.72↔	Transposition mit Neurolyse und Dekompression eines Nerven des Armes
04.3x.36↔	Interfaszikuläre Naht von Nerven des Beines (inkl. Plexus lumbosacralis, Leiste, Beckenboden), primär	04.6x.73↔	Transposition mit Neurolyse und Dekompression eines Nerven der Hand
04.3x.37↔	Interfaszikuläre Naht von Nerven des Fusses, primär	04.6x.74↔	Transposition mit Neurolyse und Dekompression eines Nerven des Rumpfes und der unteren Extremität
04.3x.39↔	Interfaszikuläre Naht von sonstigen kranialen und peripheren Nerven, primär	04.6x.75↔	Transposition von sonstigen kranialen und peripheren Nerven
04.3x.40↔	Interfaszikuläre Naht von extrakraniellen Hirnnerven, sekundär	04.6x.99↔	Transposition von kranialen und peripheren Nerven, sonstige
04.3x.41↔	Interfaszikuläre Naht des Plexus brachialis, sekundär	04.71↔	Hypoglosso-faziale Anastomose
04.3x.42↔	Interfaszikuläre Naht von Nerven der Schulter, sekundär	04.72↔	Akzessorio-faziale Anastomose
04.3x.43↔	Interfaszikuläre Naht von Nerven am Arm, sekundär	04.73↔	Akzessorio-hypoglossale Anastomose
04.3x.44↔	Interfaszikuläre Naht von Nerven an der Hand, sekundär	04.74.00↔	Sonstige Anastomose eines kranialen oder peripheren Nerven, n.n.bez.
04.3x.45↔	Interfaszikuläre Naht von Nerven des Rumpfes, sekundär	04.74.10↔	Fazio-faziale Nerven-Anastomose
04.3x.46↔	Interfaszikuläre Naht von Nerven des Beines (inkl. Plexus lumbosacralis, Leiste, Beckenboden), sekundär	04.74.11↔	Interkosto-faszikuläre Nerven-Anastomose
04.3x.47↔	Interfaszikuläre Naht von Nerven des Fusses, sekundär	04.74.99↔	Sonstige Anastomose eines kranialen oder peripheren Nerven, sonstige
04.3x.49↔	Interfaszikuläre Naht von sonstigen kranialen und peripheren Nerven, sekundär	04.75↔	Revision einer früheren plastischen Rekonstruktion an einem kranialen oder peripheren Nerv
04.3x.99↔	Naht an kranialen oder peripheren Nerven, sonstige	04.76↔	Plastische Rekonstruktion einer alten traumatischen Verletzung an kranialen und peripheren Nerven
04.42.00↔	Sonstige Dekompression an kranialen Nerven, n.n.bez.	04.79.00↔	Sonstige Neuroplastik, n.n.bez.
04.42.10↔	Sonstige Dekompression an kranialen Nerven, intrakraniell	04.79.10↔	Transplantation und Transposition eines extrakraniellen Hirnnerven mit epineuraler Naht
04.42.20↔	Sonstige Dekompression an kranialen Nerven, extrakraniell	04.79.11↔	Transplantation und Transposition des Plexus brachialis mit epineuraler Naht
04.42.99↔	Sonstige Dekompression an kranialen Nerven, sonstige	04.79.12↔	Transplantation und Transposition von Nerven der Schulter mit epineuraler Naht
04.49.00↔	Sonstige Dekompression oder Lösung von Adhäsionen an peripherem Nerv oder Ganglion, n.n.bez.		
04.49.10↔	Sonstige Dekompression oder Lösung von Adhäsionen am Plexus brachialis		
04.49.11↔	Sonstige Dekompression oder Lösung von Adhäsionen an Nerven der Schulter		
04.49.12↔	Sonstige Dekompression oder Lösung von Adhäsionen an Nerven des Armes		
04.49.13↔	Sonstige Dekompression oder Lösung von Adhäsionen an Nerven der Hand		
04.49.14↔	Sonstige Dekompression oder Lösung von Adhäsionen am Plexus lumbosacralis, Leiste und Beckenboden		
04.49.15↔	Sonstige Dekompression oder Lösung von Adhäsionen an Nerven des Beines		
04.49.16↔	Sonstige Dekompression oder Lösung von Adhäsionen an Nerven des Fusses		
04.49.99↔	Sonstige Dekompression oder Lösung von Adhäsionen an sonstigen peripheren Nerven oder Ganglion, sonstige		
04.5x.00↔	Transplantation von kranialem oder peripherem Nerv, n.n.bez.		

04.79.13↔	Transplantation und Transposition eines Nerven des Armes und der Hand mit epineuraler Naht	04.99.11↔	Revision (ohne Ersetzen) einer peripheren Neuroprothese
04.79.14↔	Transplantation und Transposition von Nerven des Rumpfes und der unteren Extremität mit epineuraler Naht	04.99.12↔	Entfernung einer peripheren Neuroprothese
04.79.19↔	Transplantation und Transposition eines sonstigen Nerven mit epineuraler Naht	04.99.99↔	Sonstige Operation an kranialen und peripheren Nerven, sonstige
04.79.20↔	Transplantation und Transposition eines Nerven mit interfaszikulärer Naht	05.0↔	Durchtrennung von sympathischen Nerven oder Ganglien
04.79.21↔	Transplantation und Transposition eines extrakraniellen Hirnnerven mit interfaszikulärer Naht	05.11↔	Biopsie an einem sympathischen Nerv oder Ganglion
04.79.22↔	Transplantation und Transposition des Plexus brachialis mit interfaszikulärer Naht	05.21↔	Exzision des Ganglion sphenopalatinum
04.79.23↔	Transplantation und Transposition von Nerven der Schulter mit interfaszikulärer Naht	05.22↔	Zervikale Sympathektomie
04.79.24↔	Transplantation und Transposition eines Nerven des Armes und der Hand mit interfaszikulärer Naht	05.23↔	Lumbale Sympathektomie
04.79.25↔	Transplantation und Transposition von Nerven des Rumpfes und der unteren Extremität mit interfaszikulärer Naht	05.24↔	Präsakrale Sympathektomie
04.79.29↔	Transplantation und Transposition eines sonstigen Nerven mit interfaszikulärer Naht	05.25↔	Periarterielle Sympathektomie
04.79.99↔	Sonstige Neuroplastik, sonstige	05.26↔	Thorakale Sympathektomie
04.92.00↔	Implantation oder Ersetzen der Elektrode(n) eines peripheren Neurostimulators, n.n.bez.	05.29↔	Sonstige Sympathektomie und Exzision eines Ganglions
04.92.10↔	Implantation oder Ersetzen der Elektrode(n) eines temporären peripheren Neurostimulators, Einzelelektrodensystems, Teststimulation	05.81↔	Plastische Rekonstruktion an sympathischem Nerv oder Ganglion
04.92.11↔	Implantation oder Ersetzen der Elektrode(n) eines temporären peripheren Neurostimulators, Mehrelektrodensystems, Teststimulation	05.89↔	Sonstige Operation an sympathischem Nerv oder Ganglion
04.92.20↔	Implantation oder Ersetzen der Elektrode(n) eines permanenten peripheren Neurostimulators, Stabelektrode, Einzelelektrodensystems, perkutan	05.9↔	Sonstige Operationen am Nervensystem
04.92.21↔	Implantation oder Ersetzen der Elektrode(n) eines permanenten peripheren Neurostimulators, Stabelektrode, Mehrelektrodensystems, perkutan	07.80↔	Thymektomie, n.n.bez.
04.92.30↔	Implantation oder Ersetzen der Elektrode(n) eines permanenten peripheren Neurostimulators, Plattenelektrode, Einzelelektrodensystems, offen chirurgisch	07.81↔	Sonstige partielle Exzision am Thymus
04.92.31↔	Implantation oder Ersetzen der Elektrode(n) eines permanenten peripheren Neurostimulators, Plattenelektrode, Mehrelektrodensystems, offen chirurgisch	07.82↔	Sonstige totale Exzision des Thymus
04.92.40↔	Implantation oder Ersetzen einer Vagusnervstimulationselektrode	07.83↔	Thorakoskopische partielle Exzision am Thymus
04.92.99↔	Implantation oder Ersetzen der Elektrode(n) eines peripheren Neurostimulators, sonstige	07.84↔	Thorakoskopische totale Exzision des Thymus
04.93.00↔	Entfernen der Elektrode(n) eines peripheren Neurostimulators, n.n.bez.	08.22.00↔	Exzision einer anderen kleineren Läsion am Augenlid, n.n.bez.
04.93.10↔	Entfernen der Elektrode(n) eines peripheren Neurostimulators, Stabelektrode, Einzelelektrodensystem	08.22.10↔	Exzision einer anderen kleineren Läsion am Augenlid, nicht histographisch kontrolliert (mikrographische Chirurgie)
04.93.11↔	Entfernen der Elektrode(n) eines peripheren Neurostimulators, Stabelektrode, Mehrelektrodensystem	08.22.11↔	Exzision einer anderen kleineren Läsion am Augenlid, histographisch kontrolliert (mikrographische Chirurgie)
04.93.20↔	Entfernen der Elektrode(n) eines peripheren Neurostimulators, Plattenelektrode, Einzelelektrodensystem	08.22.99↔	Exzision einer anderen kleineren Läsion am Augenlid, sonstige
04.93.21↔	Entfernen der Elektrode(n) eines peripheren Neurostimulators, Plattenelektrode, Mehrelektrodensystem	08.23.00↔	Exzision einer grösseren Läsion am Augenlid, nicht durchgehend, n.n.bez.
04.93.40↔	Entfernen einer Vagusnervelektrode	08.23.10↔	Exzision einer grösseren Läsion am Augenlid, nicht durchgehend, nicht histographisch kontrolliert (mikrographische Chirurgie)
04.93.99↔	Entfernen der Elektrode(n) eines peripheren Neurostimulators, sonstige	08.23.11↔	Exzision einer grösseren Läsion am Augenlid, nicht durchgehend, histographisch kontrolliert (mikrographische Chirurgie)
04.94.10↔	Revision (ohne Ersetzen) der Elektrode(n) eines peripheren Neurostimulators, n.n.bez.	08.23.99↔	Exzision einer grösseren Läsion am Augenlid, nicht durchgehend, sonstige
04.94.11↔	Revision (ohne Ersetzen) der Elektrode(n) eines peripheren Neurostimulators, Stabelektrode, Einzelelektrodensystem	08.24.00↔	Exzision einer grösseren Läsion am Augenlid, perforierend, n.n.bez.
04.94.12↔	Revision (ohne Ersetzen) der Elektrode(n) eines peripheren Neurostimulators, Stabelektrode, Mehrelektrodensystem	08.24.10↔	Exzision einer grösseren Läsion am Augenlid, perforierend, nicht histographisch kontrolliert (mikrographische Chirurgie)
04.94.13↔	Revision (ohne Ersetzen) der Elektrode(n) eines peripheren Neurostimulators, Plattenelektrode, Einzelelektrodensystem	08.24.11↔	Exzision einer grösseren Läsion am Augenlid, perforierend, histographisch kontrolliert (mikrographische Chirurgie)
04.94.14↔	Revision (ohne Ersetzen) der Elektrode(n) eines peripheren Neurostimulators, Plattenelektrode, Mehrelektrodensystem	08.24.99↔	Exzision einer grösseren Läsion am Augenlid, perforierend, sonstige
04.94.99↔	Revision (ohne Ersetzen) der Elektrode(n) eines peripheren Neurostimulators, sonstige	08.51↔	Kanthotomie
04.99.00↔	Sonstige Operation an kranialen und peripheren Nerven, n.n.bez.	08.52↔	Blepharorrhaphie
04.99.10↔	Implantation oder Ersetzen einer peripheren Neuroprothese	08.59.00↔	Sonstige Anpassung der Lidposition, n.n.bez.
		08.59.10↔	Kanthoplastik, n.n.bez.
		08.59.11↔	Kanthopexie
		08.59.12↔	Korrekturoperation bei Epikanthus
		08.59.99↔	Sonstige Anpassung der Lidposition, sonstige
		08.89.10↔	Plastische Rekonstruktion des Augenlids, medialer oder lateraler Lidwinkel
		08.89.11↔	Plastische Rekonstruktion des Augenlids durch Hebung der Augenbraue
		08.89.12↔	Plastische Rekonstruktion des Augenlids durch Entfernung eines Fettgewebeprolapses der Orbita
		08.89.13↔	Plastische Rekonstruktion des Augenlids durch Oberflächenbehandlung mit Laser
		08.89.14↔	Plastische Rekonstruktion des Augenlids durch sonstige Oberlidverlängerung
		08.89.15↔	Plastische Rekonstruktion des Augenlids durch Unterlidverlängerung
		08.89.99↔	Sonstige plastische Rekonstruktion des Augenlids, sonstige
		18.21.00↔	Exzision einer präaurikulären Fistel oder eines präaurikulären Sinus, n.n.bez.
		18.21.10↔	Exzision einer präaurikulären Fistel oder eines präaurikulären Sinus, nicht histographisch kontrolliert
		18.21.11↔	Exzision einer präaurikulären Fistel oder eines präaurikulären Sinus, histographisch kontrolliert

18.21.99↔	Exzision einer präaurikulären Fistel oder eines präaurikulären Sinus, sonstige	38.32.99↔	Resektion von anderen Gefässen an Kopf und Hals mit Anastomose, sonstige
18.29.00↔	Exzision oder Destruktion einer anderen Läsion am äusseren Ohr, n.n.bez.	38.33.00↔	Resektion von Gefässen der oberen Extremität (mit Anastomose), n.n.bez.
18.29.01↔	Destruktion einer Läsion am äusseren Ohr oder im äusseren Gehörgang	38.33.10↔	Resektion von Arterien der oberen Extremität mit Anastomose, n.n.bez.
18.29.10↔	Exzision einer anderen Läsion am äusseren Ohr oder im äusseren Gehörgang, nicht histographisch kontrolliert	38.33.11↔	Resektion von Arterien des Oberarms mit Anastomose
18.29.11↔	Exzision einer anderen Läsion am äusseren Ohr oder im äusseren Gehörgang, histographisch kontrolliert	38.33.12↔	Resektion der A. ulnaris mit Anastomose
18.29.99↔	Exzision oder Destruktion einer anderen Läsion am äusseren Ohr, sonstige	38.33.13↔	Resektion von sonstigen Arterien des Unterarmes mit Anastomose
18.31.00↔	Radikale Exzision einer Läsion am äusseren Ohr, n.n.bez.	38.33.14↔	Resektion von Arterien der Hand mit Anastomose
18.31.10↔	Radikale Exzision einer Läsion am äusseren Ohr oder im äusseren Gehörgang oder partielle Resektion der Ohrmuschel, nicht histographisch kontrolliert	38.33.20↔	Resektion von Venen der oberen Extremität mit Anastomose, n.n.bez.
18.31.11↔	Radikale Exzision einer Läsion am äusseren Ohr oder im äusseren Gehörgang oder partielle Resektion der Ohrmuschel, histographisch kontrolliert	38.33.21↔	Resektion der V. axillaris mit Anastomose
18.31.19↔	Radikale Exzision einer Läsion am äusseren Ohr, sonstige	38.33.22↔	Resektion von sonstigen tiefen Venen der oberen Extremität mit Anastomose
18.39.10↔	Resektion der Ohrmuschel, total, nicht histographisch kontrolliert	38.33.23↔	Resektion von oberflächlichen Venen der oberen Extremität mit Anastomose
18.39.11↔	Resektion der Ohrmuschel, total, histographisch kontrolliert	38.33.99↔	Resektion von Gefässen der oberen Extremität (mit Anastomose), sonstige
18.39.19↔	Sonstige Resektion der Ohrmuschel, sonstige	38.35.00↔	Resektion von thorakalen Gefässen mit Anastomose, n.n.bez.
21.32.10↔	Exzision und lokale Destruktion einer anderen Läsion an der Nase, nicht histographisch kontrolliert	38.35.10↔	Resektion von thorakalen Arterien mit Anastomose, n.n.bez.
21.32.11↔	Exzision und lokale Destruktion einer anderen Läsion an der Nase, histographisch kontrolliert	38.35.11↔	Resektion der A. subclavia mit Anastomose
21.4x.00↔	Resektion der Nase, n.n.bez.	38.35.12↔	Resektion des Truncus brachiocephalicus mit Anastomose
21.4x.10↔	Resektion der Nase, partiell, nicht histographisch kontrolliert	38.35.13↔	Resektion der A. pulmonalis mit Anastomose
21.4x.11↔	Resektion der Nase, partiell, histographisch kontrolliert	38.35.19↔	Resektion von thorakalen Arterien mit Anastomose, sonstige
21.4x.20↔	Resektion der Nase, subtotal, nicht histographisch kontrolliert	38.35.20↔	Resektion von thorakalen Venen mit Anastomose, n.n.bez.
21.4x.21↔	Resektion der Nase, subtotal, histographisch kontrolliert	38.35.21↔	Resektion der V. pulmonalis mit Anastomose
21.4x.30↔	Resektion der Nase, total, nicht histographisch kontrolliert	38.35.22↔	Resektion der V. subclavia mit Anastomose
21.4x.31↔	Resektion der Nase, total, histographisch kontrolliert	38.35.23↔	Resektion der V. cava superior mit Anastomose
21.4x.99↔	Sonstige Resektion der Nase	38.35.28↔	Resektion von thorakalen von sonstigen tiefen Venen mit Anastomose
27.56.10↔	Kleinflächiges Spalthauttransplantat an Lippe und Mund	38.35.29↔	Resektion von thorakalen Venen mit Anastomose, sonstige
27.56.20↔	Grossflächiges Spalthauttransplantat an Lippe und Mund	38.35.99↔	Resektion von thorakalen Gefässen mit Anastomose, sonstige
27.56.30↔	Kleinflächige heterologe Hauttransplantation an die Lippe	38.38.00↔	Resektion von Arterien der unteren Extremität mit Anastomose, n.n.bez.
27.56.40↔	Grossflächig heterologe Hauttransplantation an die Lippe	38.38.10↔	Resektion der A. femoralis mit Anastomose (communis) (superficialis)
27.56.50↔	Kleinflächige homologe Hauttransplantation an die Lippe	38.38.11↔	Resektion der A. profunda femoris mit Anastomose
27.56.60↔	Grossflächig homologe Hauttransplantation an die Lippe	38.38.12↔	Resektion der A. poplitea mit Anastomose
27.56.99↔	Sonstiges Hauttransplantat an Lippe und Mund, sonstige	38.38.99↔	Resektion von Arterien der unteren Extremität mit Anastomose, sonstige
29.92↔	Durchtrennung des N. glossopharyngeus	38.42↔	Resektion von anderen Blutgefässen an Kopf und Hals mit Ersatz
31.91↔	Durchtrennung des N. laryngeus	38.62↔	Sonstige Exzision von Gefässen an Kopf und Hals
33.31↔	Destruktion des N. phrenicus für Lungenkollaps	38.66.00↔	Sonstige Exzision von abdominalen Arterien, n.n.bez.
34.23.20↔	Offene Biopsie an der Brustwand	38.66.10↔	Sonstige Exzision von viszeralen Arterien, n.n.bez.
38.06.00↔	Inzision von abdominalen Arterien, n.n.bez.	38.66.11↔	Sonstige Exzision des Truncus coeliacus
38.06.10↔	Inzision von viszeralen Arterien, n.n.bez.	38.66.12↔	Sonstige Exzision der A. gastrica
38.06.11↔	Inzision des Truncus coeliacus	38.66.13↔	Sonstige Exzision der A. hepatica
38.06.12↔	Inzision der A. gastrica	38.66.14↔	Sonstige Exzision der A. lienalis
38.06.13↔	Inzision der A. hepatica	38.66.15↔	Sonstige Exzision der A. renalis
38.06.14↔	Inzision der A. lienalis	38.66.16↔	Sonstige Exzision der A. mesenterialis
38.06.15↔	Inzision der A. renalis	38.66.17↔	Sonstige Exzision der A. lumbalis
38.06.16↔	Inzision der A. mesenterialis	38.66.18↔	Sonstige Exzision der A. iliaca
38.06.17↔	Inzision der A. lumbalis	38.66.19↔	Sonstige Exzision viszeraler Arterien, sonstige
38.06.18↔	Inzision der A. iliaca	38.66.99↔	Sonstige Exzision abdominalen Arterien, sonstige
38.06.19↔	Inzision von viszeralen Arterien, sonstige	38.82.00↔	Sonstiger chirurgischer Verschluss von Gefässen am Kopf und Hals, n.n.bez.
38.06.99↔	Inzision von abdominalen Arterien, sonstige	38.82.10↔	Sonstiger chirurgischer Verschluss von extrakraniellen Arterien an Kopf und Hals
38.11↔	Endarterektomie von intrakraniellen Gefässen	38.82.20↔	Sonstiger chirurgischer Verschluss von extrakraniellen Venen an Kopf und Hals, n.n.bez.
38.12↔	Endarterektomie von anderen Gefässen an Kopf und Hals	38.82.21↔	Sonstiger chirurgischer Verschluss der V. jugularis
38.21↔	Biopsie eines Blutgefässes	38.82.22↔	Sonstiger chirurgischer Verschluss von sonstigen tiefen extrakraniellen Venen an Kopf und Hals
38.32.00↔	Resektion von anderen Gefässen am Kopf und Hals mit Anastomose, n.n.bez.	38.82.29↔	Sonstiger chirurgischer Verschluss von extrakraniellen Venen an Kopf und Hals, sonstige
38.32.10↔	Resektion von extrakraniellen Arterien an Kopf und Hals mit Anastomose	38.82.99↔	Sonstiger chirurgischer Verschluss von Gefässen am Kopf und Hals, sonstige
38.32.20↔	Resektion von extrakraniellen Venen an Kopf und Hals mit Anastomose, n.n.bez.	38.83.00↔	Sonstiger chirurgischer Verschluss von Gefässen der oberen Extremität, n.n.bez.
38.32.21↔	Resektion der V. jugularis mit Anastomose		
38.32.22↔	Resektion von oberflächlichen extrakraniellen Venen an Kopf und Hals mit Anastomose		

38.83.10↔	Sonstiger chirurgischer Verschluss von Arterien der oberen Extremität, n.n.bez.	39.24↔	Aorto-renaler Bypass
38.83.11↔	Sonstiger chirurgischer Verschluss von Arterien der Hand	39.26.00↔	Sonstiger intra-abdominaler Gefäss-Shunt oder -Bypass, n.n.bez.
38.83.19↔	Sonstiger chirurgischer Verschluss von sonstigen Arterien der oberen Extremität	39.26.10↔	Sonstiger intra-abdominaler Gefäss-Shunt oder -Bypass, Viszeralarterien
38.83.20↔	Sonstiger chirurgischer Verschluss von Venen der oberen Extremität, n.n.bez.	39.26.11↔	Sonstiger intra-abdominaler Gefäss-Shunt oder -Bypass, Aorta
38.83.21↔	Sonstiger chirurgischer Verschluss von tiefen Venen der oberen Extremität	39.26.12↔	Sonstiger intra-abdominaler Gefäss-Shunt oder -Bypass, A. renalis
38.83.29↔	Sonstiger chirurgischer Verschluss von Venen der oberen Extremität, sonstige	39.26.19↔	Sonstiger intra-abdominaler Gefäss-Shunt oder -Bypass, sonstige Viszeralarterien
38.83.99↔	Sonstiger chirurgischer Verschluss von Gefässen der oberen Extremität, sonstige	39.26.99↔	Sonstiger intra-abdominaler Gefäss-Shunt oder -Bypass, sonstige
38.85.00↔	Sonstiger chirurgischer Verschluss von anderen thorakalen Gefässen, n.n.bez.	39.27.00↔	Arteriovenöser Shunt für Hämodialyse, n.n.bez.
38.85.10↔	Sonstiger chirurgischer Verschluss von anderen thorakalen Arterien, n.n.bez.	39.27.10↔	AV-Fistel für Hämodialyse
38.85.11↔	Sonstiger chirurgischer Verschluss der A. subclavia	39.27.11↔	AV-Fistel mit allogenen oder alloplastischem Material für Hämodialyse
38.85.12↔	Sonstiger chirurgischer Verschluss der A. pulmonalis	39.27.99↔	Arteriovenöser Shunt für Hämodialyse, sonstige
38.85.13↔	Sonstiger chirurgischer Verschluss des Truncus brachiocephalicus	39.29.00↔	Sonstiger (peripherer) Gefäss-Shunt oder -Bypass, n.n.bez.
38.85.19↔	Sonstiger chirurgischer Verschluss von anderen thorakalen Arterien, sonstige	39.29.10↔	Gefäss-Shunt oder Bypass an Arterien der unteren Extremität, n.n.bez.
38.85.20↔	Sonstiger chirurgischer Verschluss von thorakalen Venen, n.n.bez.	39.29.11↔	Femorofemorale Gefäss-Shunt oder -Bypass
38.85.21↔	Sonstiger chirurgischer Verschluss der V. cava superior	39.29.12↔	Femoropopliteale Gefäss-Shunt oder -Bypass
38.85.22↔	Sonstiger chirurgischer Verschluss der V. pulmonalis	39.29.13↔	Femorocrurale Gefäss-Shunt oder -Bypass
38.85.23↔	Sonstiger chirurgischer Verschluss der V. subclavia	39.29.14↔	Femoropedale Gefäss-Shunt oder -Bypass
38.85.28↔	Sonstiger chirurgischer Verschluss von sonstigen tiefen thorakalen Venen	39.29.15↔	Popliteocrurale und popliteopedale Gefäss-Shunt oder -Bypass
38.85.29↔	Sonstiger chirurgischer Verschluss von thorakalen Venen, sonstige	39.29.16↔	Gefäss-Shunt oder Bypass an Arterien des Unterschenkels und des Fusses
38.85.99↔	Sonstiger chirurgischer Verschluss von anderen thorakalen Gefässen, sonstige	39.29.19↔	Gefäss-Shunt oder Bypass an Arterien der unteren Extremität, sonstige
38.86.00↔	Sonstiger chirurgischer Verschluss von abdominalen Arterien, n.n.bez.	39.29.20↔	Gefäss-Shunt oder Bypass an Arterien der oberen Extremität
38.86.10↔	Sonstiger chirurgischer Verschluss von viszerale Arterien, n.n.bez.	39.29.30↔	Sonstiger (peripherer) Gefäss-Shunt oder -Bypass, extraanatomisch, n.n.bez.
38.86.11↔	Sonstiger chirurgischer Verschluss des Truncus coeliacus	39.29.31↔	Subclaviafemorale Gefäss-Shunt oder Bypass
38.86.12↔	Sonstiger chirurgischer Verschluss der A. gastrica	39.29.32↔	Axillofemorale Gefäss-Shunt oder Bypass
38.86.13↔	Sonstiger chirurgischer Verschluss der A. hepatica	39.29.33↔	Femorofemorale Cross-over-Bypass
38.86.14↔	Sonstiger chirurgischer Verschluss der A. lienalis	39.29.39↔	Sonstiger (peripherer) Gefäss-Shunt oder -Bypass, extraanatomisch, sonstige
38.86.15↔	Sonstiger chirurgischer Verschluss der A. renalis	39.29.40↔	Gefäss-Shunt oder -Bypass an Venen
38.86.16↔	Sonstiger chirurgischer Verschluss der A. mesenterialis	39.29.80↔	Temporärer intraoperativer Shunt, n.n.bez.
38.86.17↔	Sonstiger chirurgischer Verschluss der A. iliaca	39.29.81↔	Temporärer intraoperativer Shunt, arterioarteriell
38.86.19↔	Sonstiger chirurgischer Verschluss von viszerale Arterien, sonstige	39.29.82↔	Temporärer intraoperativer Shunt, arteriovenös
38.86.99↔	Sonstiger chirurgischer Verschluss von abdominalen Arterien, sonstige	39.29.89↔	Temporärer intraoperativer Shunt, sonstige
38.87.00↔	Sonstiger chirurgischer Verschluss von abdominalen Venen, n.n.bez.	39.29.99↔	Sonstiger (peripherer) Gefäss-Shunt oder -Bypass, sonstige
38.87.10↔	Sonstiger chirurgischer Verschluss von tiefen abdominalen Venen, n.n.bez.	39.49.00↔	Sonstige Revision nach vaskulärem Eingriff, n.n.bez.
38.87.11↔	Sonstiger chirurgischer Verschluss der V. cava inferior	39.49.10↔	Revision einer Gefässanastomose
38.87.12↔	Sonstiger chirurgischer Verschluss der V. iliaca communis und V. iliaca interna	39.49.20↔	Revision eines vaskulären Implantats
38.87.19↔	Sonstiger chirurgischer Verschluss von tiefen abdominalen Venen, sonstige	39.49.21↔	Wechsel eines vaskulären Implantats
38.87.99↔	Sonstiger chirurgischer Verschluss von abdominalen Venen, sonstige	39.49.22↔	Entfernung eines vaskulären Implantats
39.22.00↔	Bypass zwischen Aorta, A. subclavia und A. carotis, n.n.bez.	39.49.30↔	Ersatz eines kardialen Conduit
39.22.10↔	Bypass an der A. carotis, n.n.bez.	39.49.99↔	Sonstige Revision nach vaskulärem Eingriff, sonstige
39.22.11↔	Bypass zwischen A. carotis und A. carotis	39.50.00↔	Angioplastik oder Atherektomie an sonstigem(n) Nicht-Herzkranzgefäss(en), n.n.bez.
39.22.12↔	Bypass zwischen A. carotis und A. vertebralis	39.50.10↔	Angioplastik oder Atherektomie an sonstigem(n) Nicht-Herzkranzgefäss(en) mit Ballon, n.n.bez.
39.22.13↔	Bypass zwischen A. carotis und A. subclavia	39.50.11↔	Angioplastik oder Atherektomie an sonstigem(n) Nicht-Herzkranzgefäss(en) mit einfacher Ballon
39.22.14↔	Bypass zwischen A. carotis und Aorta	39.50.12↔	Angioplastik oder Atherektomie an sonstigem(n) Nicht-Herzkranzgefäss(en) mit cutting Ballon
39.22.19↔	Bypass an der A. carotis, sonstige	39.50.13↔	Angioplastik oder Atherektomie an sonstigem(n) Nicht-Herzkranzgefäss(en) mit Kryoplastie-Ballon
39.22.20↔	Bypass an der A. subclavia, n.n.bez.	39.50.14↔	Angioplastik oder Atherektomie an sonstigem(n) Nicht-Herzkranzgefäss(en) mit Drug eluting Ballon
39.22.21↔	Bypass zwischen A. subclavia und Aorta	39.50.19↔	Angioplastik oder Atherektomie an sonstigem(n) Nicht-Herzkranzgefäss(en) mit sonstiger Ballon
39.22.29↔	Bypass an der A. subclavia, sonstige	39.50.20↔	Angioplastik Blade- Laserangioplastie an sonstigem(n) Nicht-Herzkranzgefäss(en)
39.22.99↔	Bypass zwischen Aorta, A. subclavia und A. carotis, sonstige	39.50.21↔	Angioplastik Thrombektomie an sonstigem(n) Nicht-Herzkranzgefäss(en)
39.23↔	Sonstiger intrathorakaler, vaskulärer Shunt oder Bypass	39.50.99↔	Angioplastik oder Atherektomie an sonstigem(n) Nicht-Herzkranzgefäss(en), sonstige
		39.55↔	Reimplantation eines aberrierenden Nierengefässes

39.56.00↔	Plastische Rekonstruktion eines Blutgefässes mit Gewebe-Patch, n.n.bez.	39.57.13↔	Plastische Rekonstruktion der V. jugularis mit synthetischem Patch Graft
39.56.10↔	Plastische Rekonstruktion von Gefässen an Kopf und Hals mit Gewebe-Patch, n.n.bez.	39.57.19↔	Plastische Rekonstruktion von Gefässen an Kopf und Hals mit synthetischem Patch Graft, sonstige
39.56.11↔	Plastische Rekonstruktion von intrakraniellen Gefässen mit Gewebe-Patch	39.57.20↔	Plastische Rekonstruktion von Gefässen der oberen Extremität mit synthetischem Patch Graft, n.n.bez.
39.56.12↔	Plastische Rekonstruktion der V. jugularis mit Gewebe-Patch	39.57.21↔	Plastische Rekonstruktion von Arterien der oberen Extremität mit synthetischem Patch Graft
39.56.19↔	Plastische Rekonstruktion von Gefässen an Kopf und Hals mit Gewebe-Patch, sonstige	39.57.22↔	Plastische Rekonstruktion der V. subclavia, V. axillaris und V. brachiocephalica mit synthetischem Patch Graft
39.56.20↔	Plastische Rekonstruktion von Gefässen der oberen Extremität mit Gewebe-Patch, n.n.bez.	39.57.23↔	Plastische Rekonstruktion von sonstigen tiefen Venen der oberen Extremitäten mit synthetischem Patch Graft
39.56.21↔	Plastische Rekonstruktion von Arterien der oberen Extremität mit Gewebe-Patch	39.57.29↔	Plastische Rekonstruktion von Gefässen der oberen Extremität mit synthetischem Patch Graft, sonstige
39.56.22↔	Plastische Rekonstruktion der V. subclavia, V. axillaris und V. brachiocephalica mit Gewebe-Patch	39.57.30↔	Plastische Rekonstruktion von thorakalen Gefässen mit synthetischem Patch Graft, n.n.bez.
39.56.23↔	Plastische Rekonstruktion von sonstigen tiefen Venen der oberen Extremitäten mit Gewebe-Patch	39.57.31↔	Plastische Rekonstruktion der thorakalen Aorta mit synthetischem Patch Graft
39.56.29↔	Plastische Rekonstruktion von Gefässen der oberen Extremität mit Gewebe-Patch, sonstige	39.57.32↔	Plastische Rekonstruktion der V. pulmonalis mit synthetischem Patch Graft
39.56.30↔	Plastische Rekonstruktion von thorakalen Gefässen mit Gewebe-Patch, n.n.bez.	39.57.33↔	Plastische Rekonstruktion der V. cava superior mit synthetischem Patch Graft
39.56.31↔	Plastische Rekonstruktion der thorakalen Aorta mit Gewebe-Patch	39.57.39↔	Plastische Rekonstruktion von thorakalen Gefässen mit synthetischem Patch Graft, sonstige
39.56.32↔	Plastische Rekonstruktion der V. pulmonalis mit Gewebe-Patch	39.57.40↔	Plastische Rekonstruktion abdominaler Arterien mit synthetischem Patch Graft, n.n.bez.
39.56.33↔	Plastische Rekonstruktion der V. cava superior mit Gewebe-Patch	39.57.41↔	Plastische Rekonstruktion der abdominalen Aorta mit synthetischem Patch Graft
39.56.39↔	Plastische Rekonstruktion von thorakalen Gefässen mit Gewebe-Patch, sonstige	39.57.42↔	Plastische Rekonstruktion des Truncus coeliacus mit synthetischem Patch Graft
39.56.40↔	Plastische Rekonstruktion abdominaler Arterien mit Gewebe-Patch, n.n.bez.	39.57.43↔	Plastische Rekonstruktion der A. gastrica mit synthetischem Patch Graft
39.56.41↔	Plastische Rekonstruktion der abdominalen Aorta mit Gewebe-Patch	39.57.44↔	Plastische Rekonstruktion der A. hepatica mit synthetischem Patch Graft
39.56.42↔	Plastische Rekonstruktion des Truncus coeliacus mit Gewebe-Patch	39.57.45↔	Plastische Rekonstruktion der A. lienalis mit synthetischem Patch Graft
39.56.43↔	Plastische Rekonstruktion der A. gastrica mit Gewebe-Patch	39.57.46↔	Plastische Rekonstruktion der A. renalis mit synthetischem Patch Graft
39.56.44↔	Plastische Rekonstruktion der A. hepatica mit Gewebe-Patch	39.57.47↔	Plastische Rekonstruktion der A. mesenterica mit synthetischem Patch Graft
39.56.45↔	Plastische Rekonstruktion der A. lienalis mit Gewebe-Patch	39.57.48↔	Plastische Rekonstruktion der A. iliaca mit synthetischem Patch Graft
39.56.46↔	Plastische Rekonstruktion der A. renalis mit Gewebe-Patch	39.57.49↔	Plastische Rekonstruktion abdominaler Arterien mit synthetischem Patch Graft, sonstige
39.56.47↔	Plastische Rekonstruktion der A. mesenterica mit Gewebe-Patch	39.57.50↔	Plastische Rekonstruktion abdominaler Venen mit synthetischem Patch Graft, n.n.bez.
39.56.48↔	Plastische Rekonstruktion der A. iliaca mit Gewebe-Patch	39.57.51↔	Plastische Rekonstruktion der V. cava inferior mit synthetischem Patch Graft
39.56.49↔	Plastische Rekonstruktion abdominaler Arterien mit Gewebe-Patch, sonstige	39.57.52↔	Plastische Rekonstruktion der V. iliaca mit synthetischem Patch Graft
39.56.50↔	Plastische Rekonstruktion abdominaler Venen mit Gewebe-Patch, n.n.bez.	39.57.59↔	Plastische Rekonstruktion abdominaler Venen mit synthetischem Patch Graft, sonstige
39.56.51↔	Plastische Rekonstruktion der V. cava inferior mit Gewebe-Patch	39.57.60↔	Plastische Rekonstruktion von Gefässen der unteren Extremität mit synthetischem Patch Graft, n.n.bez.
39.56.52↔	Plastische Rekonstruktion der V. iliaca mit Gewebe-Patch	39.57.61↔	Plastische Rekonstruktion von Arterien der unteren Extremität mit synthetischem Patch Graft
39.56.59↔	Plastische Rekonstruktion abdominaler Venen mit Gewebe-Patch, sonstige	39.57.62↔	Plastische Rekonstruktion der V. femoralis und V. poplitea mit synthetischem Patch Graft
39.56.60↔	Plastische Rekonstruktion von Gefässen der unteren Extremität mit Gewebe-Patch, n.n.bez.	39.57.63↔	Plastische Rekonstruktion von sonstigen tiefen Venen der unteren Extremitäten mit synthetischem Patch Graft
39.56.61↔	Plastische Rekonstruktion von Arterien der unteren Extremität mit Gewebe-Patch	39.57.64↔	Plastische Rekonstruktion von oberflächlichen Venen des Oberschenkels mit synthetischem Patch Graft
39.56.62↔	Plastische Rekonstruktion der V. femoralis und V. poplitea mit Gewebe-Patch	39.57.69↔	Plastische Rekonstruktion von Gefässen der unteren Extremität mit synthetischem Patch Graft, sonstige
39.56.63↔	Plastische Rekonstruktion von sonstigen tiefen Venen der unteren Extremitäten mit Gewebe-Patch	39.57.99↔	Plastische Rekonstruktion mit synthetischem Patch Graft, sonstige
39.56.64↔	Plastische Rekonstruktion von oberflächlichen Venen des Oberschenkels mit Gewebe-Patch	39.58↔	Plastische Rekonstruktion eines Blutgefässes mit Patch Graft n.n.bez.
39.56.69↔	Plastische Rekonstruktion von Gefässen der unteren Extremität mit Gewebe-Patch, sonstige	39.59.10↔	Transposition von Arterien, n.n.bez.
39.56.99↔	Plastische Rekonstruktion eines Blutgefässes mit Gewebe-Patch, sonstige	39.59.11↔	Transposition der extrakraniellen A. vertebralis
39.57.00↔	Plastische Rekonstruktion mit synthetischem Patch Graft, n.n.bez.	39.59.12↔	Transposition von sonstigen extrakraniellen Arterien an Kopf und Hals
39.57.10↔	Plastische Rekonstruktion von Gefässen an Kopf und Hals mit synthetischem Patch Graft, n.n.bez.	39.59.13↔	Transposition von Arterien der oberen Extremität
39.57.11↔	Plastische Rekonstruktion von intrakraniellen Gefässen mit synthetischem Patch Graft		
39.57.12↔	Plastische Rekonstruktion von extrakraniellen Arterien an Kopf und Hals mit synthetischem Patch Graft		

39.59.14↔	Transposition von thorakalen Arterien	39.76.00↔	Perkutane transluminale endovaskuläre Intervention an präzerebralem(en) (extrakraniell(en)) Gefäss(en), n.n.bez.
39.59.15↔	Transposition der A. gastrica, A. hepatica und A. lienalis	39.76.10↔	Perkutane Ballonangioplastie an präzerebralem(en) (extrakraniell(en)) Gefäss(en)
39.59.16↔	Transposition der A. renalis	39.76.20↔	Perkutane Bladeangioplastie an präzerebralem(en) (extrakraniell(en)) Gefäss(en)
39.59.17↔	Transposition der A. mesenterica	39.76.30↔	Perkutane Laserangioplastie an präzerebralem(en) (extrakraniell(en)) Gefäss(en)
39.59.18↔	Transposition sonstiger viszeraler Arterien	39.76.40↔	Perkutane Atherektomie an präzerebralem(en) (extrakraniell(en)) Gefäss(en)
39.59.19↔	Transposition der A. iliaca	39.76.50↔	Perkutane selektive Thrombolysen an extrakraniellen Gefässen des Kopfes und Halses
39.59.20↔	Transposition von sonstigen abdominalen Arterien	39.76.60↔	Perkutane Thrombektomie an präzerebralem(en) (extrakraniell(en)) Gefäss(en), n.n.bez.
39.59.21↔	Transposition von Arterien der unteren Extremität	39.76.61↔	Perkutane Rotationstherapie an präzerebralem(en) (extrakraniell(en)) Gefäss(en)
39.59.29↔	Transposition von Arterien, sonstige	39.76.62↔	Perkutane stentgestützte Thrombektomie an extrakraniellen Gefässen
39.59.30↔	Sonstige plastische Rekonstruktion von Gefässen an Kopf und Hals, n.n.bez.	39.76.69↔	Perkutane Thrombektomie an präzerebralem(en) (extrakraniell(en)) Gefäss(en), sonstige
39.59.31↔	Sonstige plastische Rekonstruktion eines intrakraniellen Gefässes	39.76.70↔	Perkutane endovaskuläre Fremdkörperentfernung aus extrakraniellen Gefässen des Kopfes und Halses
39.59.32↔	Sonstige plastische Rekonstruktion der extrakraniellen A. vertebralis	39.76.99↔	Perkutane transluminale endovaskuläre Intervention an präzerebralem(en) (extrakraniell(en)) Gefäss(en), sonstige
39.59.33↔	Sonstige plastische Rekonstruktion von extrakraniellen Arterien an Kopf und Hals, sonstige	39.77.50↔	Perkutane selektive Thrombolysen von intrakraniell(en) Gefäss(en)
39.59.34↔	Sonstige plastische Rekonstruktion der V. jugularis	39.77.70↔	Perkutane endovaskuläre Fremdkörperentfernung aus intrakraniell(en) Gefäss(en)
39.59.39↔	Sonstige plastische Rekonstruktion von Gefässen an Kopf und Hals, sonstige	39.8x.00↔	Operationen am Glomus caroticum, Sinus caroticus und anderen Paraganglien, n.n.bez.
39.59.40↔	Sonstige plastische Rekonstruktion von Gefässen der oberen Extremität, n.n.bez.	39.8x.10↔	Exploration des Glomus caroticum und anderer Paraganglien
39.59.41↔	Sonstige plastische Rekonstruktion von Arterien der oberen Extremität	39.8x.11↔	Exzision des Glomus caroticum und anderer Paraganglien
39.59.42↔	Sonstige plastische Rekonstruktion der V. subclavia, V. axillaris und V. brachiocephalica	39.8x.20↔	Implantation oder Ersetzen eines Impulsgenerators zur Aktivierung des Baroreflexes
39.59.48↔	Sonstige plastische Rekonstruktion von sonstigen tiefen Venen der oberen Extremität	39.8x.21↔	Revision (ohne Wechsel) eines Impulsgenerators zur Aktivierung des Baroreflexes
39.59.49↔	Sonstige plastische Rekonstruktion von Gefässen der oberen Extremität, sonstige	39.8x.22↔	Entfernen eines Impulsgenerators zur Aktivierung des Baroreflexes
39.59.50↔	Sonstige plastische Rekonstruktion von thorakalen Gefässen, n.n.bez.	39.8x.30↔	Implantation oder Ersetzen einer (von) Elektrode(n) zur Aktivierung des Baroreflexes
39.59.51↔	Sonstige plastische Rekonstruktion der thorakalen Aorta	39.8x.31↔	Revision (ohne Wechsel) einer (von) Elektrode(n) zur Aktivierung des Baroreflexes
39.59.52↔	Sonstige plastische Rekonstruktion der A. pulmonalis	39.8x.32↔	Entfernen einer (von) Elektrode(n) zur Aktivierung des Baroreflexes
39.59.53↔	Sonstige plastische Rekonstruktion von thorakalen Arterien, sonstige	39.8x.99↔	Operationen am Glomus caroticum, Sinus caroticus und anderen Paraganglien, sonstige
39.59.54↔	Sonstige plastische Rekonstruktion der V. pulmonalis	39.99.00↔	Sonstige Operationen an Blutgefässen, n.n.bez.
39.59.55↔	Sonstige plastische Rekonstruktion der V. cava superior	39.99.10↔	Aortopexie
39.59.59↔	Sonstige plastische Rekonstruktion von thorakalen Gefässen, sonstige	39.99.20↔	Operationen bei kongenitalen Gefässanomalien, n.n.bez.
39.59.60↔	Sonstige plastische Rekonstruktion von abdominalen Arterien, n.n.bez.	39.99.21↔	Operationen bei kongenitaler Anomalie des Aortenisthmus (Stenose) oder bei unterbrochenem Aortenbogen
39.59.61↔	Sonstige plastische Rekonstruktion der abdominalen Aorta	39.99.22↔	Operationen bei kongenitalen Anomalien der A. oder V. pulmonalis oder bei A. lusoria
39.59.62↔	Sonstige plastische Rekonstruktion des Truncus coeliacus	39.99.23↔	Operationen bei kongenitalen Anomalien der V. cava
39.59.63↔	Sonstige plastische Rekonstruktion der A. gastrica	39.99.24↔	Operationen bei kongenitalen Kollateralgefässen und Unifokalisierung
39.59.64↔	Sonstige plastische Rekonstruktion A. hepatica	39.99.30↔	Katheterinterventioneller Verschluss des Ductus arteriosus Botalli, n.n.bez.
39.59.65↔	Sonstige plastische Rekonstruktion der A. lienalis	39.99.31↔	Katheterinterventioneller Verschluss des Ductus arteriosus Botalli, mit Coil
39.59.66↔	Sonstige plastische Rekonstruktion der A. renalis	39.99.32↔	Katheterinterventioneller Verschluss des Ductus arteriosus Botalli, mit Amplatz-Ductus-Occluder
39.59.67↔	Sonstige plastische Rekonstruktion der A. mesenterica	39.99.38↔	Katheterinterventioneller Verschluss des Ductus arteriosus Botalli, sonstige
39.59.68↔	Sonstige plastische Rekonstruktion der A. iliaca	39.99.39↔	Operationen bei sonstigen kongenitalen Gefässanomalien
39.59.69↔	Sonstige plastische Rekonstruktion von abdominalen Arterien, sonstige	39.99.99↔	Sonstige Operationen an Blutgefässen, sonstige
39.59.70↔	Sonstige plastische Rekonstruktion von abdominalen Venen, n.n.bez.	40.11.10↔	Offene (Inzisions-) Biopsie eines mediastinalen, paraaortalen, iliakalen oder pelvinalen Lymphknotens
39.59.71↔	Sonstige plastische Rekonstruktion der V. cava inferior	40.11.11↔	Offene (Inzisions-) Biopsie eines zervikalen, supraclaviculären, axillären oder inguinalen Lymphknotens
39.59.72↔	Sonstige plastische Rekonstruktion der V. iliaca	44.01↔	Trunkuläre Vagotomie
39.59.79↔	Sonstige plastische Rekonstruktion von abdominalen Venen, sonstige		
39.59.80↔	Sonstige plastische Rekonstruktion von Gefässen der unteren Extremität, n.n.bez.		
39.59.81↔	Sonstige plastische Rekonstruktion von Arterien der unteren Extremität		
39.59.82↔	Sonstige plastische Rekonstruktion der V. femoralis		
39.59.83↔	Sonstige plastische Rekonstruktion der V. poplitea		
39.59.88↔	Sonstige plastische Rekonstruktion von sonstigen tiefen Venen der unteren Extremität		
39.59.89↔	Sonstige plastische Rekonstruktion von Gefässen der unteren Extremität, sonstige		
39.59.90↔	Sonstige plastische Rekonstruktion eines Gefässes, Venenklappenplastik		
39.75.11↔	Perkutan-transluminale Gefässintervention, sonstige Gefässe, Rotationstherapie		

77.40.20↔	Knochenbiopsie, ohne Angabe der Lokalisation, Offene Knochenbiopsie	80.83.00↔	Sonstige lokale Exzision oder Destruktion einer Gelenkläsion am Handgelenk, n.n.bez.
77.40.99↔	Knochenbiopsie, ohne Angabe der Lokalisation, sonstige	80.83.10↔	Arthroskopische lokale Exzision oder Destruktion einer Gelenkläsion am Handgelenk
77.41.00↔	Knochenbiopsie von Skapula, Klavikula, Rippen und Sternum, n.n.bez.	80.83.11↔	Débridement am Handgelenk
77.41.20↔	Knochenbiopsie von Skapula, Klavikula, Rippen und Sternum, Offene Knochenbiopsie	80.83.12↔	Zystenexstirpation am Handgelenk
77.41.99↔	Knochenbiopsie von Skapula, Klavikula, Rippen und Sternum, sonstige	80.83.99↔	Sonstige lokale Exzision oder Destruktion einer Gelenkläsion am Handgelenk, sonstige
77.42.00↔	Knochenbiopsie am Humerus, n.n.bez.	80.85.00↔	Sonstige lokale Exzision oder Destruktion einer Gelenkläsion an der Hüfte, n.n.bez.
77.42.20↔	Knochenbiopsie am Humerus, Offene Knochenbiopsie	80.85.10↔	Arthroskopische lokale Exzision oder Destruktion einer Gelenkläsion an der Hüfte
77.42.99↔	Knochenbiopsie am Humerus, sonstige	80.85.11↔	Débridement am Hüftgelenk
77.43.00↔	Knochenbiopsie an Radius und Ulna, n.n.bez.	80.85.12↔	Zystenexstirpation am Hüftgelenk
77.43.20↔	Knochenbiopsie an Radius und Ulna, Offene Knochenbiopsie	80.85.99↔	Sonstige lokale Exzision oder Destruktion einer Gelenkläsion an der Hüfte, sonstige
77.43.99↔	Knochenbiopsie an Radius und Ulna, sonstige	80.86.00↔	Sonstige lokale Exzision oder Destruktion einer Gelenkläsion am Knie, n.n.bez.
77.44.00↔	Knochenbiopsie an Karpalia und Metakarpalia, n.n.bez.	80.86.10↔	Arthroskopische lokale Exzision oder Destruktion am Kniegelenk
77.44.20↔	Knochenbiopsie an Karpalia und Metakarpalia, Offene Knochenbiopsie	80.86.11↔	Débridement am Kniegelenk
77.44.99↔	Knochenbiopsie an Karpalia und Metakarpalia, sonstige	80.86.12↔	Zystenexstirpation am Kniegelenk
77.45.00↔	Knochenbiopsie am Femur, n.n.bez.	80.86.13↔	Exzision eines Meniskusganglions am Kniegelenk
77.45.20↔	Knochenbiopsie am Femur, Offene Knochenbiopsie	80.86.99↔	Sonstige lokale Exzision oder Destruktion einer Gelenkläsion am Knie, sonstige
77.45.99↔	Knochenbiopsie am Femur, sonstige	80.87.00↔	Sonstige lokale Exzision oder Destruktion einer Gelenkläsion am Sprunggelenk, n.n.bez.
77.46.00↔	Knochenbiopsie an der Patella, n.n.bez.	80.87.10↔	Arthroskopische lokale Exzision oder Destruktion einer Gelenkläsion am oberen Sprunggelenk
77.46.20↔	Knochenbiopsie an der Patella, Offene Knochenbiopsie	80.87.11↔	Débridement am oberen Sprunggelenk
77.46.99↔	Knochenbiopsie an der Patella, sonstige	80.87.12↔	Zystenexstirpation am oberen Sprunggelenk
77.47.00↔	Knochenbiopsie an Tibia und Fibula, n.n.bez.	80.87.19↔	Sonstige lokale Exzision oder Destruktion einer Gelenkläsion am oberen Sprunggelenk
77.47.20↔	Knochenbiopsie an Tibia und Fibula, Offene Knochenbiopsie	80.87.20↔	Arthroskopische lokale Exzision oder Destruktion einer Gelenkläsion am unteren Sprunggelenk
77.47.99↔	Knochenbiopsie an Tibia und Fibula, sonstige	80.87.21↔	Débridement am unteren Sprunggelenk
77.48.00↔	Knochenbiopsie an Tarsalia und Metatarsalia, n.n.bez.	80.87.22↔	Zystenexstirpation am unteren Sprunggelenk
77.48.20↔	Knochenbiopsie an Tarsalia und Metatarsalia, Offene Knochenbiopsie	80.87.29↔	Sonstige lokale Exzision oder Destruktion einer Gelenkläsion am unteren Sprunggelenk
77.48.99↔	Knochenbiopsie an Tarsalia und Metatarsalia, sonstige	80.87.99↔	Sonstige lokale Exzision oder Destruktion einer Gelenkläsion am Sprunggelenk, sonstige
77.49.00↔	Knochenbiopsie an anderen näher bezeichneten Knochen, ausser Gesichtsschädelknochen, n.n.bez.	80.88.00↔	Sonstige lokale Exzision oder Destruktion einer Gelenkläsion an Fuss und Zehen, n.n.bez.
77.49.21↔	Knochenbiopsie an anderen näher bezeichneten Knochen, ausser Gesichtsschädelknochen, Knochenbiopsie an der Wirbelsäule, Offene Knochenbiopsie	80.88.10↔	Arthroskopische lokale Exzision oder Destruktion einer Gelenkläsion an Fuss und Zehen
77.49.41↔	Knochenbiopsie an anderen näher bezeichneten Knochen, ausser Gesichtsschädelknochen, Knochenbiopsie an Phalangen des Fusses, Offene Knochenbiopsie	80.88.20↔	Débridement am Metatarsophalangealgelenk
77.49.91↔	Knochenbiopsie an anderen näher bezeichneten Knochen, ausser Gesichtsschädelknochen, Offene Knochenbiopsie	80.88.21↔	Zystenexstirpation am Metatarsophalangealgelenk
77.49.99↔	Knochenbiopsie an anderen näher bezeichneten Knochen, ausser Gesichtsschädelknochen, sonstige	80.88.29↔	Sonstige lokale Exzision oder Destruktion am Metatarsophalangealgelenk
77.61.11↔	Lokale Resektion von Knochenläsion oder -gewebe an einer Rippe	80.88.30↔	Débridement an Zehengelenken
77.61.12↔	Lokale Resektion von Knochenläsion oder -gewebe am Sternum	80.88.40↔	Débridement an sonstigen Fussgelenken
77.81.11↔	Sonstige partielle Knochenresektion an einer Rippe	80.88.50↔	Zystenexstirpation an sonstigen Gelenken von Fuss und Zehen
77.81.12↔	Sonstige partielle Knochenresektion am Sternum	80.88.59↔	Sonstige lokale Exzision oder Destruktion an sonstigen Gelenken von Fuss und Zehen
79.24↔	Offene Reposition einer Fingerfraktur ohne innere Knochenfixation	80.88.99↔	Sonstige lokale Exzision oder Destruktion einer Gelenkläsion an Fuss und Zehen, sonstige
80.81.00↔	Sonstige lokale Exzision oder Destruktion einer Gelenkläsion an der Schulter, n.n.bez.	80.89.00↔	Sonstige lokale Exzision oder Destruktion einer Gelenkläsion an anderer bezeichneter Lokalisation, n.n.bez.
80.81.10↔	Débridement am Humeroglenoidalgelenk	80.89.20↔	Arthroskopische lokale Exzision oder Destruktion einer Gelenkläsion am Iliosakralgelenk
80.81.11↔	Zystenexstirpation am Humeroglenoidalgelenk	80.89.21↔	Débridement am Iliosakralgelenk
80.81.19↔	Sonstige lokale Exzision oder Destruktion am Humeroglenoidalgelenk	80.89.22↔	Zystenexstirpation am Iliosakralgelenk
80.81.20↔	Débridement am Akromioklavikulargelenk	80.89.29↔	Sonstige lokale Exzision oder Destruktion am Iliosakralgelenk
80.81.21↔	Zystenexstirpation am Akromioklavikulargelenk	80.89.41↔	Débridement einer Gelenkläsion an anderer bezeichneter Lokalisation
80.81.29↔	Sonstige lokale Exzision oder Destruktion am Akromioklavikulargelenk	80.89.42↔	Zystenexstirpation an Gelenken anderer bezeichneter Lokalisation
80.81.99↔	Sonstige lokale Exzision oder Destruktion einer Gelenkläsion an der Schulter, sonstige	80.90.00↔	Sonstige Exzision an einem Gelenk, n.n.bez.
80.82.00↔	Sonstige lokale Exzision oder Destruktion einer Gelenkläsion am Ellenbogen, n.n.bez.	80.90.10↔	Arthroskopische Exzision an einem Gelenk
80.82.10↔	Arthroskopische lokale Exzision oder Destruktion einer Gelenkläsion am Ellenbogen	80.90.99↔	Sonstige Exzision an einem Gelenk, sonstige
80.82.11↔	Débridement am Ellenbogengelenk	80.91.00↔	Sonstige Exzision an der Schulter, n.n.bez.
80.82.12↔	Zystenexstirpation am Ellenbogengelenk	80.91.10↔	Arthroskopische Exzision am Humeroglenoidalgelenk
80.82.99↔	Sonstige lokale Exzision oder Destruktion einer Gelenkläsion am Ellenbogen, sonstige	80.91.11↔	Sonstige Exzision am Humeroglenoidalgelenk

80.91.20↔	Arthroskopische Exzision am Akromioklavikulargelenk	81.45.13↔	Rekonstruktion des hinteren Kreuzbandes mit Semitendinosus- und/oder Gracilis-Sehne, arthroskopisch
80.91.21↔	Sonstige Exzision am Akromioklavikulargelenk	81.45.19↔	Sonstige Rekonstruktion an den Kreuzbändern, arthroskopisch
80.91.30↔	Entnahme eines Knorpeltransplantates an der Schulter	81.45.20↔	Rekonstruktion des vorderen Kreuzbandes mit autogener Patellarsehne, offen chirurgisch
80.91.99↔	Sonstige Exzision an der Schulter, sonstige	81.45.21↔	Rekonstruktion des hinteren Kreuzbandes mit autogener Patellarsehne, offen chirurgisch
80.92.00↔	Sonstige Exzision am Ellenbogen, n.n.bez.	81.45.22↔	Rekonstruktion des vorderen Kreuzbandes mit Semitendinosus- und/oder Gracilis-Sehne, offen chirurgisch
80.92.10↔	Arthroskopische Exzision am Ellenbogen	81.45.23↔	Rekonstruktion des hinteren Kreuzbandes mit Semitendinosus- und/oder Gracilis-Sehne, offen chirurgisch
80.92.11↔	Entnahme eines Knorpeltransplantates am Ellenbogengelenk	81.45.29↔	Sonstige Rekonstruktion an den Kreuzbändern, offen chirurgisch
80.92.99↔	Sonstige Exzision am Ellenbogen, sonstige	81.45.99↔	Sonstige Rekonstruktion an den Kreuzbändern, sonstige
80.93.00↔	Sonstige Exzision am Handgelenk, n.n.bez.	81.71.00↔	Arthroplastik mit Implantat am Metakarpophalangeal- und Interphalangealgelenk, n.n.bez.
80.93.10↔	Arthroskopische Exzision am Handgelenk	81.71.10↔	Implantation einer sonstigen Fingergelenkendoprothese
80.93.11↔	Entnahme eines Knorpeltransplantates am Handgelenk	81.71.99↔	Arthroplastik mit Implantat am Metakarpophalangeal- und Interphalangealgelenk, sonstige
80.93.12↔	Resektion des Discus triangularis am Handgelenk	81.72↔	Arthroplastik ohne Implantat am Metakarpophalangeal- und Interphalangealgelenk
80.93.99↔	Sonstige Exzision am Handgelenk, sonstige	81.74.00↔	Arthroplastik mit Implantat am Karpokarpal- oder Karpometakarpalgelenk, n.n.bez.
80.94↔	Sonstige Exzision an Hand- und Fingergelenk	81.74.10↔	Implantation einer Daumensattelgelenkendoprothese
80.95.00↔	Sonstige Exzision am Hüftgelenk, n.n.bez.	81.74.99↔	Arthroplastik mit Implantat am Karpokarpal- oder Karpometakarpalgelenk, sonstige
80.95.10↔	Arthroskopische Exzision am Hüftgelenk	81.93.00↔	Naht an Kapsel oder Ligament der oberen Extremitäten, n.n.bez.
80.95.11↔	Entnahme eines Knorpeltransplantates am Hüftgelenk	81.93.10↔	Naht des Bandapparates der Klavikula
80.95.99↔	Sonstige Exzision am Hüftgelenk, sonstige	81.93.20↔	Naht des radioulnaren Ringbandes
80.96.00↔	Sonstige Exzision am Knie, n.n.bez.	81.93.21↔	Naht des distalen radioulnaren Bandapparates
80.96.10↔	Arthroskopische Exzision am Kniegelenk	81.93.30↔	Naht an Kapsel oder Ligament der oberen Extremitäten, Handwurzel und Mittelhand
80.96.20↔	Entnahme eines Knorpeltransplantates am Kniegelenk, arthroskopisch	81.93.99↔	Naht an Kapsel oder Ligament der oberen Extremitäten, sonstige
80.96.21↔	Entnahme eines Knorpeltransplantates am Kniegelenk, offen chirurgisch	82.12↔	Fasziotomie der Hand
80.96.99↔	Sonstige Exzision am Knie, sonstige	82.32↔	Exzision einer Handsehne zur Transplantation
80.97.00↔	Sonstige Exzision am Sprunggelenk, n.n.bez.	82.34↔	Exzision von Muskel oder Faszie der Hand zur Transplantation
80.97.10↔	Arthroskopische Exzision am oberen Sprunggelenk	82.35.00↔	Sonstige Fasziotomie der Hand, n.n.bez.
80.97.11↔	Sonstige Exzision am oberen Sprunggelenk	82.35.10↔	Fasziotomie der Hohlhand
80.97.20↔	Arthroskopische Exzision am unteren Sprunggelenk	82.35.11↔	Fasziotomie der Hand und Finger mit Neurolyse
80.97.21↔	Sonstige Exzision am unteren Sprunggelenk	82.35.12↔	Fasziotomie der Hand und Finger mit Neurolyse und Arteriolelyse
80.97.30↔	Entnahme eines Knorpeltransplantates am Sprunggelenk	82.35.13↔	Fasziotomie der Hand und Finger mit Arthrolyse
80.97.99↔	Sonstige Exzision am Sprunggelenk, sonstige	82.35.99↔	Sonstige Fasziotomie der Hand, sonstige
80.98.00↔	Sonstige Exzision an Fuss- und Zehengelenk, n.n.bez.	82.39.00↔	Sonstige Exzision von Weichteilen der Hand, n.n.bez.
80.98.10↔	Arthroskopische Exzision an Fuss- und Zehengelenken	82.39.10↔	Sonstige Exzision von Weichteilen der Hand, Exzision von Sehenscheiden der Hand
80.98.11↔	Sonstige Exzision am Metatarsophalangealgelenk	82.39.99↔	Sonstige Exzision von Weichteilen der Hand, sonstige
80.98.12↔	Sonstige Exzision an sonstigen Fussgelenken	82.46.00↔	Naht an Muskel oder Faszie der Hand, n.n.bez.
80.98.13↔	Sonstige Exzision an Zehengelenken	82.46.10↔	Naht an einer Faszie der Hand
80.98.99↔	Sonstige Exzision an Fuss- und Zehengelenk, sonstige	82.46.20↔	Naht an einem Muskel der Hand
80.99.00↔	Sonstige Exzision an einem Gelenk an anderer bezeichneter Lokalisation, n.n.bez.	82.46.99↔	Naht an Muskel oder Faszie der Hand, sonstige
80.99.10↔	Arthroskopische Exzision am Sternoklavikulargelenk	82.51↔	Verlängerung einer Sehne der Hand
80.99.11↔	Sonstige Exzision am Sternoklavikulargelenk	82.52↔	Verkürzung einer Sehne der Hand
80.99.20↔	Arthroskopische Exzision am Iliosakralgelenk	82.53↔	Reinsertion einer Sehne der Hand
80.99.21↔	Sonstige Exzision am Iliosakralgelenk	82.54↔	Reinsertion eines Muskels der Hand
80.99.30↔	Arthroskopische Exzision an der Symphyse	82.55↔	Sonstige Längenänderung an Muskel oder Sehne der Hand
80.99.31↔	Sonstige Exzision an der Symphyse	82.56↔	Sonstiger Transfer oder Transplantation einer Sehne der Hand
80.99.90↔	Arthroskopische Exzision an einem Gelenk an anderer bezeichneter Lokalisation	82.57.00↔	Sonstige Transposition einer Sehne der Hand, n.n.bez.
80.99.91↔	Entnahme eines Knorpeltransplantates an einem Gelenk an anderer bezeichneter Lokalisation	82.57.10↔	Sonstige Transposition einer Sehne der Hand, Transposition einer Beugesehne der Hand
80.99.99↔	Sonstige Exzision an einem Gelenk an anderer bezeichneter Lokalisation, sonstige	82.57.99↔	Sonstige Transposition einer Sehne der Hand, sonstige
81.25↔	Arthrodesen am Radiokarpalgelenk	82.58↔	Sonstiger Transfer oder Transplantation eines Handmuskels
81.44.00↔	Stabilisierung der Patella, n.n.bez.	82.59↔	Sonstige Transposition eines Handmuskels
81.44.10↔	Stabilisierung der Patella, Retinakulumspaltung, lateral	82.61↔	Pollisation mit Übertragung von Nerven und Blutversorgung
81.44.11↔	Stabilisierung der Patella, Retinakulumspaltung, lateral mit Zügelungsoperation	82.69↔	Sonstige Rekonstruktion des Daumens
81.44.12↔	Stabilisierung der Patella, Verlagerung des Patellarsehnenansatzes	82.71↔	Rekonstruktion eines Ringbandes
81.44.13↔	Stabilisierung der Patella, Verlagerung des Patellarsehnenansatzes mit Knochen-span	82.72.00↔	Plastische Operation an der Hand mit Muskel- oder Faszien-Transplantat, n.n.bez.
81.44.14↔	Stabilisierung der Patella mittels MPFL (Mediales Patello-Femorales Ligament)-Plastik	82.72.10↔	Plastische Operation mit Muskel- oder Faszien-Transplantat an einem Finger
81.44.99↔	Stabilisierung der Patella, sonstige		
81.45.00↔	Sonstige Rekonstruktion an den Kreuzbändern, n.n.bez.		
81.45.10↔	Rekonstruktion des vorderen Kreuzbandes mit autogener Patellarsehne, arthroskopisch		
81.45.11↔	Rekonstruktion des hinteren Kreuzbandes mit autogener Patellarsehne, arthroskopisch		
81.45.12↔	Rekonstruktion des vorderen Kreuzbandes mit Semitendinosus- und/oder Gracilis-Sehne, arthroskopisch		

82.72.11↔	Plastische Operation mit Muskel- oder Faszien-Transplantat an sonstigen Teilen der Hand	83.81.12↔	Sehnentransplantation, Oberarm und Ellenbogen
82.72.99↔	Plastische Operation an der Hand mit Muskel- oder Faszien-Transplantat, sonstiges	83.81.13↔	Sehnentransplantation, Unterarm
82.79↔	Plastische Operation an der Hand mit anderem Transplantat oder Implantat	83.81.14↔	Sehnentransplantation, Brustwand, Bauch und Rücken
82.81↔	Transfer eines Fingers, ausgenommen Daumen	83.81.15↔	Sehnentransplantation, Leisten- und Genitalregion und Gesäss
82.82↔	Plastische Rekonstruktion einer Spalthand	83.81.16↔	Sehnentransplantation, Untere Extremität
82.83↔	Plastische Rekonstruktion bei Makrodaktylie	83.81.19↔	Sehnentransplantation, Andere Lokalisation
82.85↔	Sonstige Tenodese an der Hand	83.81.99↔	Sehnentransplantation, sonstige
82.86.00↔	Sonstige Tenoplastik an der Hand, n.n.bez.	83.82.10↔	Faszientransplantation, Kopf und Hals
82.86.10↔	Tenoplastik von Beugesehnen der Hand	83.82.11↔	Faszientransplantation, Schulter und Axilla
82.86.11↔	Schaffung eines Transplantlagers für Sehnen an der Hand	83.82.12↔	Faszientransplantation, Oberarm und Ellenbogen
82.86.12↔	Revision (ohne Wechsel) eines Sehnenimplantats an der Hand	83.82.13↔	Faszientransplantation, Unterarm
82.86.13↔	Wechsel eines Sehnenimplantats an der Hand	83.82.14↔	Faszientransplantation, Brustwand, Bauch und Rücken
82.86.99↔	Sonstige Tenoplastik an der Hand, sonstige	83.82.15↔	Faszientransplantation, Leisten- und Genitalregion und Gesäss
82.89.10↔	Sehnenscheidenplastik an der Hand	83.82.16↔	Faszientransplantation, Untere Extremität
82.89.11↔	Knöcherne Refixation von Bänder der Handwurzel und Mittelhand	83.82.19↔	Faszientransplantation, Andere Lokalisation
82.89.12↔	Knöcherne Refixation von sonstigen Bänder der Hand	83.82.20↔	Transplantation eines lokalen Muskel- oder Faszienlappens, Kopf und Hals
82.89.13↔	Gelenkübergreifende Weichteildistraktion bei kongenitalen Anomalien der Hand	83.82.21↔	Transplantation eines lokalen Muskel- oder Faszienlappens, Schulter und Axilla
82.89.14↔	Radialisierung bei kongenitalen Anomalien der Hand	83.82.22↔	Transplantation eines lokalen Muskel- oder Faszienlappens, Oberarm und Ellenbogen
82.89.15↔	Resektion von Schnürringen mit plastischer Rekonstruktion bei kongenitalen Anomalien der Hand	83.82.23↔	Transplantation eines lokalen Muskel- oder Faszienlappens, Unterarm
82.89.16↔	Transfer einer Zehe als Fingerersatz	83.82.24↔	Transplantation eines lokalen Muskel- oder Faszienlappens, Brustwand, Bauch und Rücken
82.89.99↔	Sonstige plastische Operationen an der Hand, sonstige	83.82.25↔	Transplantation eines lokalen Muskel- oder Faszienlappens, Leisten- und Genitalregion und Gesäss
83.43.00↔	Exzision von Muskel oder Faszie zur Transplantation, n.n.bez.	83.82.26↔	Transplantation eines lokalen Muskel- oder Faszienlappens, Untere Extremität
83.43.10↔	Entnahme eines myokutanen Lappens zur Transplantation	83.82.29↔	Transplantation eines lokalen Muskel- oder Faszienlappens, Andere Lokalisation
83.43.11↔	Entnahme eines osteomyokutanen oder osteofasziokutanen Lappens zur Transplantation	83.82.30↔	Transplantation eines osteomyokutanen oder osteofasziokutanen Lappens, Kopf und Hals
83.43.12↔	Entnahme eines sonstigen Lappentransplantates mit mikrovaskulärer Anastomosierung aus Muskel oder Faszie	83.82.31↔	Transplantation eines osteomyokutanen oder osteofasziokutanen Lappens, Schulter und Axilla
83.43.99↔	Exzision von Muskel oder Faszie zur Transplantation, sonstige	83.82.32↔	Transplantation eines osteomyokutanen oder osteofasziokutanen Lappens, Oberarm und Ellenbogen
83.71.00↔	Sehnenvorverlagerung, n.n.bez.	83.82.33↔	Transplantation eines osteomyokutanen oder osteofasziokutanen Lappens, Unterarm
83.71.10↔	Sehnenvorverlagerung, Kopf und Hals	83.82.34↔	Transplantation eines osteomyokutanen oder osteofasziokutanen Lappens, Brustwand, Bauch und Rücken
83.71.11↔	Sehnenvorverlagerung, Schulter und Axilla	83.82.35↔	Transplantation eines osteomyokutanen oder osteofasziokutanen Lappens, Leisten- und Genitalregion und Gesäss
83.71.12↔	Sehnenvorverlagerung, Oberarm und Ellenbogen	83.82.36↔	Transplantation eines osteomyokutanen oder osteofasziokutanen Lappens, Untere Extremität
83.71.13↔	Sehnenvorverlagerung, Unterarm	83.82.39↔	Transplantation eines osteomyokutanen oder osteofasziokutanen Lappens, Andere Lokalisation
83.71.14↔	Sehnenvorverlagerung, Brustwand, Bauch und Rücken	83.82.40↔	Transplantation eines sonstigen Lappentransplantates mit mikrovaskulärer Anastomosierung aus Muskel oder Faszie, Kopf und Hals
83.71.15↔	Sehnenvorverlagerung, Leisten- und Genitalregion und Gesäss	83.82.41↔	Transplantation eines sonstigen Lappentransplantates mit mikrovaskulärer Anastomosierung aus Muskel oder Faszie, Schulter und Axilla
83.71.16↔	Sehnenvorverlagerung, Untere Extremität	83.82.42↔	Transplantation eines sonstigen Lappentransplantates mit mikrovaskulärer Anastomosierung aus Muskel oder Faszie, Oberarm und Ellenbogen
83.71.19↔	Sehnenvorverlagerung, Andere Lokalisation	83.82.43↔	Transplantation eines sonstigen Lappentransplantates mit mikrovaskulärer Anastomosierung aus Muskel oder Faszie, Unterarm
83.71.99↔	Sehnenvorverlagerung, sonstige	83.82.44↔	Transplantation eines sonstigen Lappentransplantates mit mikrovaskulärer Anastomosierung aus Muskel oder Faszie, Brustwand, Bauch und Rücken
83.75.00↔	Sehnentransfer oder -transplantation, n.n.bez.	83.82.45↔	Transplantation eines sonstigen Lappentransplantats mit mikrovaskulärer Anastomosierung aus Muskel oder Faszie, Leisten- und Genitalregion und Gesäss
83.75.10↔	Sehnentransfer oder -transplantation, Kopf und Hals	83.82.46↔	Transplantation eines sonstigen Lappentransplantates mit mikrovaskulärer Anastomosierung aus Muskel oder Faszie, Untere Extremität
83.75.11↔	Sehnentransfer oder -transplantation, Schulter und Axilla	83.82.47↔	Transplantation eines sonstigen Lappentransplantates mit mikrovaskulärer Anastomosierung aus Muskel oder Faszie, Andere Lokalisation
83.75.12↔	Sehnentransfer oder -transplantation, Oberarm und Ellenbogen	83.82.99↔	Muskel- oder Faszientransplantation, sonstige
83.75.13↔	Sehnentransfer oder -transplantation, Unterarm		
83.75.14↔	Sehnentransfer oder -transplantation, Brustwand, Bauch und Rücken		
83.75.15↔	Sehnentransfer oder -transplantation, Leisten- und Genitalregion und Gesäss		
83.75.16↔	Sehnentransfer oder -transplantation, Untere Extremität		
83.75.19↔	Sehnentransfer oder -transplantation, Andere Lokalisation		
83.75.99↔	Sehnentransfer oder -transplantation, sonstige		
83.76.00↔	Sonstige Sehnentransposition, n.n.bez.		
83.76.10↔	Sonstige Sehnentransposition, Kopf und Hals		
83.76.11↔	Sonstige Sehnentransposition, Schulter und Axilla		
83.76.12↔	Sonstige Sehnentransposition, Oberarm und Ellenbogen		
83.76.13↔	Sonstige Sehnentransposition, Unterarm		
83.76.14↔	Sonstige Sehnentransposition, Brustwand und Rücken		
83.76.15↔	Sonstige Sehnentransposition, Leisten- und Genitalregion und Gesäss		
83.76.16↔	Sonstige Sehnentransposition, Untere Extremität		
83.76.19↔	Sonstige Sehnentransposition, Andere Lokalisation		
83.76.99↔	Sonstige Sehnentransposition, sonstige		
83.79↔	Sonstige Muskeltransposition		
83.81.00↔	Sehnentransplantation, n.n.bez.		
83.81.10↔	Sehnentransplantation, Kopf und Hals		
83.81.11↔	Sehnentransplantation, Schulter und Axilla		

83.92↔	Einsetzen oder Ersetzen eines Skelettmuskelstimulators	86.63.2a↔	Grossflächiges Vollhauttransplantat an den Fuss
86.4x.00↔	Radikale Exzision einer Hautläsion, n.n.bez.	86.63.99↔	Vollhauttransplantat an andere Lokalisationen, sonstige
86.4x.10↔	Radikale Exzision einer Hautläsion am Kopf mit histographischer Kontrolle	86.71↔	Herauspräparieren und Vorbereiten von gestielten oder freien Lappen
86.4x.11↔	Radikale Exzision einer Hautläsion des Halses mit histographischer Kontrolle	86.72↔	Verschiebung eines gestielten Lappens
86.4x.13↔	Radikale Exzision einer Hautläsion an Unterarm und Hand mit histographischer Kontrolle	86.73.00↔	Anbringen von gestieltem oder freiem Lappen an die Hand, n.n.bez.
86.4x.17↔	Radikale Exzision einer Hautläsion an Leisten- und Genitalregion und Gesäss mit histographischer Kontrolle	86.73.10↔	Kleinflächige Dehnungsplastik an die Hand
86.4x.18↔	Radikale Exzision einer Hautläsion der unteren Extremität mit histographischer Kontrolle	86.73.11↔	Kleinflächige Verschiebe-Rotationsplastik an die Hand
86.4x.19↔	Radikale Exzision einer Hautläsion anderer Lokalisation mit histographischer Kontrolle	86.73.12↔	Kleinflächige Transpositionsplastik an die Hand
86.4x.20↔	Radikale Exzision einer Hautläsion am Kopf mit Transplantation oder Transposition von Haut	86.73.13↔	Kleinflächige Insellappenplastik an die Hand
86.4x.21↔	Radikale Exzision einer Hautläsion des Halses mit Transplantation oder Transposition von Haut	86.73.20↔	Grossflächige Dehnungsplastik an der Hand
86.4x.22↔	Radikale Exzision einer Hautläsion an Schulter und Axilla mit Transplantation oder Transposition von Haut	86.73.21↔	Grossflächige Verschiebe-Rotationsplastik an der Hand
86.4x.23↔	Radikale Exzision einer Hautläsion an Oberarm und Ellenbogen mit Transplantation oder Transposition von Haut	86.73.22↔	Grossflächige Transpositionsplastik an der Hand
86.4x.24↔	Radikale Exzision einer Hautläsion des Unterarmes mit Transplantation oder Transposition von Haut	86.73.23↔	Grossflächige Insellappenplastik an der Hand
86.4x.25↔	Radikale Exzision einer Hautläsion der Hand mit Transplantation oder Transposition von Haut	86.73.24↔	Grossflächige Z-Plastik an der Hand
86.4x.26↔	Radikale Exzision einer Hautläsion an Brustwand und Rücken mit Transplantation oder Transposition von Haut	86.73.29↔	Sonstige lokale Lappenplastik an die Hand
86.4x.27↔	Radikale Exzision einer Hautläsion an die Bauchregion mit Transplantation oder Transposition von Haut	86.73.30↔	Anbringen von freiem Lappen mit mikrovaskulärer Anastomosierung an die Hand
86.4x.28↔	Radikale Exzision einer Hautläsion der Leisten- und Genitalregion mit Transplantation oder Transposition von Haut	86.73.40↔	Anbringen von gestieltem regionalem oder gestieltem Fernlappen an die Hand
86.4x.29↔	Radikale Exzision einer Hautläsion anderer Lokalisation mit Transplantation oder Transposition von Haut	86.73.80↔	Kombinierte plastische Eingriffe an Haut und Unterhaut der Hand
86.4x.2a↔	Radikale Exzision einer Hautläsion am Gesäss mit Transplantation oder Transposition von Haut	86.73.99↔	Anbringen von gestielten oder freien Lappen an die Hand, sonstige
86.4x.2b↔	Radikale Exzision einer Hautläsion der unteren Extremität mit Transplantation oder Transposition von Haut	86.74.10↔	Kleinflächige Dehnungsplastik am Kopf (außer Lippe und Mund)
86.4x.99↔	Radikale Exzision einer Hautläsion, sonstige	86.74.11↔	Kleinflächige Dehnungsplastik am Hals
86.61.10↔	Kleinflächiges Vollhauttransplantat an die Hand	86.74.12↔	Kleinflächige Dehnungsplastik an Schulter und Oberarm
86.61.20↔	Grossflächiges Vollhauttransplantat an die Hand	86.74.13↔	Kleinflächige Dehnungsplastik am Unterarm
86.61.99↔	Vollhauttransplantat an die Hand, sonstige	86.74.14↔	Kleinflächige Dehnungsplastik an Brustwand und Rücken
86.62.10↔	Kleinflächiges Spalthauttransplantat an die Hand	86.74.15↔	Kleinflächige Dehnungsplastik an der Bauchregion
86.62.20↔	Grossflächiges Spalthauttransplantat an die Hand	86.74.16↔	Kleinflächige Dehnungsplastik an der Leisten- und Genitalregion
86.62.99↔	Sonstiges Hauttransplantat an die Hand, sonstiges	86.74.17↔	Kleinflächige Dehnungsplastik am Gesäss
86.63.10↔	Kleinflächiges Vollhauttransplantat an den Kopf (außer Lippe und Mund)	86.74.18↔	Kleinflächige Dehnungsplastik an Oberschenkel und Unterschenkel
86.63.11↔	Kleinflächiges Vollhauttransplantat an den Hals	86.74.19↔	Kleinflächige Dehnungsplastik, an andere Lokalisationen
86.63.12↔	Kleinflächiges Vollhauttransplantat an Schulter und Oberarm	86.74.1a↔	Kleinflächige Dehnungsplastik am Fuss
86.63.13↔	Kleinflächiges Vollhauttransplantat an den Unterarm	86.74.20↔	Kleinflächige Verschiebe-Rotationsplastik am Kopf (außer Lippe und Mund)
86.63.15↔	Kleinflächiges Vollhauttransplantat an Brustwand, Bauch und Rücken	86.74.21↔	Kleinflächige Verschiebe-Rotationsplastik am Hals
86.63.16↔	Kleinflächiges Vollhauttransplantat an die Leisten- und Genitalregion	86.74.22↔	Kleinflächige Verschiebe-Rotationsplastik an Schulter und Oberarm
86.63.17↔	Kleinflächiges Vollhauttransplantat an das Gesäss	86.74.23↔	Kleinflächige Verschiebe-Rotationsplastik am Unterarm
86.63.18↔	Kleinflächiges Vollhauttransplantat an Oberschenkel und Unterschenkel	86.74.25↔	Kleinflächige Verschiebe-Rotationsplastik an Brustwand und Rücken
86.63.19↔	Kleinflächiges Vollhauttransplantat an andere Lokalisation	86.74.26↔	Kleinflächige Verschiebe-Rotationsplastik an der Bauchregion
86.63.1a↔	Kleinflächiges Vollhauttransplantat am Fuss	86.74.27↔	Kleinflächige Verschiebe-Rotationsplastik an der Leisten- und Genitalregion
86.63.20↔	Grossflächiges Vollhauttransplantat an den Kopf (ausser Lippe und Mund)	86.74.28↔	Kleinflächige Verschiebe-Rotationsplastik am Gesäss
86.63.21↔	Grossflächiges Vollhauttransplantat an den Hals	86.74.29↔	Kleinflächige Verschiebe-Rotationsplastik, an andere Lokalisationen
86.63.22↔	Grossflächiges Vollhauttransplantat an Schulter und Oberarm	86.74.2a↔	Kleinflächige Verschiebe-Rotationsplastik an Oberschenkel und Unterschenkel
86.63.23↔	Grossflächiges Vollhauttransplantat an den Unterarm	86.74.2b↔	Kleinflächige Verschiebe-Rotationsplastik am Fuss
86.63.25↔	Grossflächiges Vollhauttransplantat an Brustwand, Bauch und Rücken	86.74.30↔	Kleinflächige Transpositionsplastik am Kopf (außer Lippe und Mund)
86.63.26↔	Grossflächiges Vollhauttransplantat an die Leisten- und Genitalregion	86.74.31↔	Kleinflächige Transpositionsplastik am Hals
86.63.27↔	Grossflächiges Vollhauttransplantat an das Gesäss	86.74.32↔	Kleinflächige Transpositionsplastik an Schulter und Oberarm
86.63.28↔	Grossflächiges Vollhauttransplantat an Oberschenkel und Unterschenkel	86.74.33↔	Kleinflächige Transpositionsplastik am Unterarm
86.63.29↔	Grossflächiges Vollhauttransplantat, andere Lokalisation	86.74.34↔	Kleinflächige Transpositionsplastik an Brustwand und Rücken
		86.74.35↔	Kleinflächige Transpositionsplastik an der Bauchregion
		86.74.36↔	Kleinflächige Transpositionsplastik an der Leisten- und Genitalregion
		86.74.37↔	Kleinflächige Transpositionsplastik am Gesäss
		86.74.38↔	Kleinflächige Transpositionsplastik an Oberschenkel und Unterschenkel
		86.74.39↔	Kleinflächige Transpositionsplastik, an andere Lokalisationen
		86.74.3a↔	Kleinflächige Transpositionsplastik am Fuss
		86.74.40↔	Kleinflächige Insellappenplastik am Kopf (außer Lippe und Mund)
		86.74.41↔	Kleinflächige Insellappenplastik am Hals

86.74.42↔	Kleinflächige Insellappenplastik an Schulter und Oberarm	86.76.38↔	Grossflächige Transpositionsplastik an Oberschenkel und Unterschenkel
86.74.43↔	Kleinflächige Insellappenplastik am Unterarm	86.76.39↔	Grossflächige Transpositionsplastik, andere Lokalisation
86.74.44↔	Kleinflächige Insellappenplastik an Brustwand und Rücken	86.76.3a↔	Grossflächige Transpositionsplastik am Fuss
86.74.45↔	Kleinflächige Insellappenplastik an der Bauchregion	86.76.40↔	Grossflächige Insellappenplastik am Kopf (ausser Lippe und Mund)
86.74.46↔	Kleinflächige Insellappenplastik an der Leisten- und Genitalregion	86.76.41↔	Grossflächige Insellappenplastik am Hals
86.74.47↔	Kleinflächige Insellappenplastik am Gesäss	86.76.42↔	Grossflächige Insellappenplastik an Schulter und Oberarm
86.74.48↔	Kleinflächige Insellappenplastik an Oberschenkel und Unterschenkel	86.76.43↔	Grossflächige Insellappenplastik am Unterarm
86.74.49↔	Kleinflächige Insellappenplastik, an andere Lokalisationen	86.76.44↔	Grossflächige Insellappenplastik an Brustwand und Rücken
86.74.4a↔	Kleinflächige Insellappenplastik am Fuss	86.76.45↔	Grossflächige Insellappenplastik an der Bauchregion
86.74.99↔	Anbringen von gestieltem oder freiem Lappen an andere Lokalisationen, sonstige	86.76.46↔	Grossflächige Insellappenplastik an der Leisten- und Genitalregion
86.75.10↔	Revision von gestieltem oder freiem Lappen oder freiem Hauttransplantat des Kopfes	86.76.47↔	Grossflächige Insellappenplastik am Gesäss
86.75.11↔	Revision von gestieltem oder freiem Lappen oder freiem Hauttransplantat des Halses	86.76.48↔	Grossflächige Insellappenplastik an Oberschenkel und Unterschenkel
86.75.12↔	Revision von gestieltem oder freiem Lappen oder freiem Hauttransplantat von Schulter und Oberarm	86.76.49↔	Grossflächige Insellappenplastik, andere Lokalisation
86.75.13↔	Revision von gestieltem oder freiem Lappen oder freiem Hauttransplantat des Unterarmes	86.76.4a↔	Grossflächige Insellappenplastik am Fuss
86.75.14↔	Revision von gestieltem oder freiem Lappen oder freiem Hauttransplantat der Hand	86.76.99↔	Anbringen von gestieltem oder freiem Lappen an anderen Lokalisationen, grossflächig, sonstige
86.75.15↔	Revision von gestieltem oder freiem Lappen oder freiem Hauttransplantat der Brustwand und Rücken	86.77.10↔	Sonstige lokale Lappenplastik am Kopf (außer Lippe und Mund)
86.75.16↔	Revision von gestieltem oder freiem Lappen oder freiem Hauttransplantat der Bauchregion	86.77.11↔	Sonstige lokale Lappenplastik am Hals
86.75.17↔	Revision von gestieltem oder freiem Lappen oder freiem Hauttransplantat der unteren Extremität	86.77.12↔	Sonstige lokale Lappenplastik an Schulter und Oberarm
86.75.19↔	Revision von gestieltem oder freiem Lappen oder freiem Hauttransplantat anderer Lokalisation	86.77.13↔	Sonstige lokale Lappenplastik am Unterarm
86.75.99↔	Revision von gestieltem oder freiem Lappen, sonstige	86.77.14↔	Sonstige lokale Lappenplastik an Brustwand und Rücken
86.76.10↔	Grossflächige Dehnungsplastik am Kopf (ausser Lippe und Mund)	86.77.15↔	Sonstige lokale Lappenplastik an der Bauchregion
86.76.11↔	Grossflächige Dehnungsplastik am Hals	86.77.16↔	Sonstige lokale Lappenplastik an der Leisten- und Genitalregion
86.76.12↔	Grossflächige Dehnungsplastik an Schulter und Oberarm	86.77.17↔	Sonstige lokale Lappenplastik am Gesäss
86.76.13↔	Grossflächige Dehnungsplastik am Unterarm	86.77.18↔	Sonstige lokale Lappenplastik an Oberschenkel und Unterschenkel
86.76.14↔	Grossflächige Dehnungsplastik an Brustwand und Rücken	86.77.19↔	Sonstige lokale Lappenplastik, an andere Lokalisationen
86.76.15↔	Grossflächige Dehnungsplastik an der Bauchregion	86.77.1a↔	Sonstige lokale Lappenplastik am Fuss
86.76.16↔	Grossflächige Dehnungsplastik an der Leisten- und Genitalregion	86.77.99↔	Anbringen von sonstiger lokaler Lappenplastik, sonstige
86.76.17↔	Grossflächige Dehnungsplastik am Gesäss	86.78.10↔	Anbringen von freiem Lappen mit mikrovaskulärer Anastomosierung am Kopf (außer Lippe und Mund)
86.76.19↔	Grossflächige Dehnungsplastik, andere Lokalisation	86.78.11↔	Anbringen von freiem Lappen mit mikrovaskulärer Anastomosierung am Hals
86.76.1a↔	Grossflächige Dehnungsplastik an Oberschenkel und Unterschenkel	86.78.12↔	Anbringen von freiem Lappen mit mikrovaskulärer Anastomosierung an Schulter und Oberarm
86.76.1b↔	Grossflächige Dehnungsplastik am Fuss	86.78.13↔	Anbringen von freiem Lappen mit mikrovaskulärer Anastomosierung am Unterarm
86.76.20↔	Grossflächige Verschiebe-Rotationsplastik am Kopf (ausser Lippe und Mund)	86.78.14↔	Anbringen von freiem Lappen mit mikrovaskulärer Anastomosierung an Brustwand und Rücken
86.76.21↔	Grossflächige Verschiebe-Rotationsplastik am Hals	86.78.15↔	Anbringen von freiem Lappen mit mikrovaskulärer Anastomosierung an Bauchregion
86.76.22↔	Grossflächige Verschiebe-Rotationsplastik an Schulter und Oberarm	86.78.16↔	Anbringen von freiem Lappen mit mikrovaskulärer Anastomosierung an der Leisten- und Genitalregion
86.76.23↔	Grossflächige Verschiebe-Rotationsplastik am Unterarm	86.78.17↔	Anbringen von freiem Lappen mit mikrovaskulärer Anastomosierung am Gesäss
86.76.24↔	Grossflächige Verschiebe-Rotationsplastik an Brustwand und Rücken	86.78.18↔	Anbringen von freiem Lappen mit mikrovaskulärer Anastomosierung an der unteren Extremität
86.76.25↔	Grossflächige Verschiebe-Rotationsplastik an der Bauchregion	86.78.19↔	Anbringen von freiem Lappen mit mikrovaskulärer Anastomosierung an andere Lokalisation
86.76.26↔	Grossflächige Verschiebe-Rotationsplastik an der Leisten- und Genitalregion	86.78.20↔	Anbringen von gestieltem regionalem Lappen oder gestieltem Fernlappen am Kopf (außer Lippe und Mund)
86.76.27↔	Grossflächige Verschiebe-Rotationsplastik am Gesäss	86.78.21↔	Anbringen von gestieltem regionalem Lappen oder gestieltem Fernlappen am Hals
86.76.28↔	Grossflächige Verschiebe-Rotationsplastik an Oberschenkel und Unterschenkel	86.78.22↔	Anbringen von gestieltem regionalem Lappen oder gestieltem Fernlappen an Schulter und Oberarm
86.76.29↔	Grossflächige Verschiebe-Rotationsplastik, andere Lokalisation	86.78.23↔	Anbringen von gestieltem regionalem Lappen oder gestieltem Fernlappen am Unterarm
86.76.2a↔	Grossflächige Verschiebe-Rotationsplastik am Fuss	86.78.24↔	Anbringen von gestieltem regionalem Lappen oder gestieltem Fernlappen an Brustwand und Rücken
86.76.30↔	Grossflächige Transpositionsplastik am Kopf (ausser Lippe und Mund)	86.78.25↔	Anbringen von gestieltem regionalem Lappen oder gestieltem Fernlappen an die Bauchregion
86.76.31↔	Grossflächige Transpositionsplastik am Hals	86.78.26↔	Anbringen von gestieltem regionalem Lappen oder gestieltem Fernlappen an der Leisten- und Genitalregion
86.76.32↔	Grossflächige Transpositionsplastik an Schulter und Oberarm	86.78.27↔	Anbringen von gestieltem regionalem Lappen oder gestieltem Fernlappen am Gesäss
86.76.33↔	Grossflächige Transpositionsplastik am Unterarm	86.78.28↔	Anbringen von gestieltem regionalem Lappen oder gestieltem Fernlappen an der unteren Extremität
86.76.34↔	Grossflächige Transpositionsplastik an Brustwand und Rücken		
86.76.35↔	Grossflächige Transpositionsplastik an der Bauchregion		
86.76.36↔	Grossflächige Transpositionsplastik an der Leisten- und Genitalregion		
86.76.37↔	Grossflächige Transpositionsplastik am Gesäss		

86.78.29↔	Anbringen von gestieltem regionalem Lappen oder gestieltem Fernlappen an andere Lokalisation	92.27.13↔	Implantation oder Einsetzen radioaktiver Elemente (Brachytherapie mit umschlossenen Radionukliden), intrauterin und intravaginal kombiniert
86.78.30↔	Kombinierte plastische Eingriffe an Haut und Unterhaut des Kopfes (außer Lippe und Mund)	92.27.21↔	Implantation oder Einsetzen radioaktiver Elemente (Brachytherapie mit umschlossenen Radionukliden), Körperoberfläche
86.78.31↔	Kombinierte plastische Eingriffe an Haut und Unterhaut des Halses	92.27.22↔	Implantation oder Einsetzen radioaktiver Elemente (Brachytherapie mit umschlossenen Radionukliden), intrakavitär
86.78.32↔	Kombinierte plastische Eingriffe an Haut und Unterhaut von Schulter und Oberarm	92.27.23↔	Implantation oder Einsetzen radioaktiver Elemente (Brachytherapie mit umschlossenen Radionukliden), intraluminal
86.78.33↔	Kombinierte plastische Eingriffe an Haut und Unterhaut des Unterarmes	92.27.30↔	Implantation oder Einsetzen radioaktiver Elemente (Brachytherapie mit umschlossenen Radionukliden), Gefäss n.n.bez.
86.78.34↔	Kombinierte plastische Eingriffe an Haut und Unterhaut von Brustwand und Rücken	92.27.31↔	Implantation oder Einsetzen radioaktiver Elemente (Brachytherapie mit umschlossenen Radionukliden), Koronargefäss
86.78.35↔	Kombinierte plastische Eingriffe an Haut und Unterhaut von Bauchregion	92.27.39↔	Implantation oder Einsetzen radioaktiver Elemente (Brachytherapie mit umschlossenen Radionukliden), sonstiges Gefäss
86.78.36↔	Kombinierte plastische Eingriffe an Haut und Unterhaut der Leisten- und Genitalregion	92.27.40↔	Implantation oder Einsetzen radioaktiver Elemente (Brachytherapie mit umschlossenen Radionukliden), intraoperativ
86.78.37↔	Kombinierte plastische Eingriffe an Haut und Unterhaut des Gesässes	92.27.70↔	Radioaktive Moulagen, n.n.bez.
86.78.38↔	Kombinierte plastische Eingriffe an Haut und Unterhaut der unteren Extremität	92.27.71↔	Radioaktive Moulagen, Konstruktion und Applikation von oberflächlichen radioaktiven Moulagen
86.78.39↔	Kombinierte plastische Eingriffe an Haut und Unterhaut anderer Lokalisation	92.27.72↔	Radioaktive Moulagen, Konstruktion und Applikation von nicht auf der Körperoberfläche verwendeten Applikatoren
86.78.40↔	Anbringen von sonstigem gestielten oder freien Lappen am Kopf (außer Lippe und Mund)	92.27.73↔	Radioaktive Moulagen, Konstruktion und Applikation von Augenapplikatoren
86.78.41↔	Anbringen von sonstigem gestielten oder freien Lappen am Hals	92.27.79↔	Radioaktive Moulagen, sonstige
86.78.42↔	Anbringen von sonstigem gestielten oder freien Lappen an Schulter und Oberarm	92.28.00↔	Injektion, Instillation oder orale Gabe von Radioisotopen, n.n.bez.
86.78.43↔	Anbringen von sonstigem gestielten oder freien Lappen am Unterarm	92.28.01↔	Instillation von offenen Radionukliden in Gelenke
86.78.44↔	Anbringen von sonstigem gestielten oder freien Lappen an Brustwand und Rücken	92.28.02↔	Radiojodtherapie bis 1,2 GBq I-131, ohne Gabe von rekombinantem Thyreotropin (rh-TSH)
86.78.45↔	Anbringen von sonstigem gestielten oder freien Lappen an die Bauchregion	92.28.03↔	Radiojodtherapie bis 1,2 GBq I-131, mit Gabe von rekombinantem Thyreotropin (rh-TSH)
86.78.46↔	Anbringen von sonstigem gestielten oder freien Lappen an der Leisten- und Genitalregion	92.28.04↔	Radiojodtherapie über 1,2 bis unter 5 GBq I-131, ohne Gabe von rekombinantem Thyreotropin (rh-TSH)
86.78.47↔	Anbringen von sonstigem gestielten oder freien Lappen am Gesäss	92.28.05↔	Radiojodtherapie über 1,2 bis unter 5 GBq I-131, mit Gabe von rekombinantem Thyreotropin (rh-TSH)
86.78.48↔	Anbringen von sonstigem gestielten oder freien Lappen an der unteren Extremität	92.28.06↔	Radiojodtherapie mit 5 und mehr GBq I-131, ohne Gabe von rekombinantem Thyreotropin (rh-TSH)
86.78.49↔	Anbringen von sonstigem gestielten oder freien Lappen an andere Lokalisation	92.28.07↔	Radiojodtherapie mit 5 und mehr GBq I-131, mit Gabe von rekombinantem Thyreotropin (rh-TSH)
86.83.00↔	Gewebereduktionsplastik, n.n.bez.	92.28.11↔	Therapie mit offenen Radionukliden bei Knochenmetastasen
86.83.13↔	Gewebereduktionsplastik an Unterarm	92.28.13↔	Radiorezeptortherapie mit DOTA-konjugierten Somatostatin-Analoga
86.83.14↔	Gewebereduktionsplastik an Hand	92.28.20↔	Radioimmuntherapie mit 90Y-Ibritumomab-Tiuxetan, parenteral
86.83.15↔	Gewebereduktionsplastik an der Bauchregion	92.28.21↔	Gabe von Jod-131-MIBG (Metajodbenzylguanidin) parenteral
86.83.16↔	Gewebereduktionsplastik an der Leisten- und Genitalregion oder am Gesäss	92.28.22↔	Radioimmuntherapie mit Iod 131 [I-131] tositumomab, parenteral
86.83.17↔	Gewebereduktionsplastik an der unteren Extremität	92.28.31↔	Selektive intravaskuläre Radiochemoembolisation mit I-131-Lipiodol
86.83.19↔	Gewebereduktionsplastik an anderer Lokalisation	92.28.32↔	Selektive intravaskuläre Radionuklidtherapie (SIRT) durch Embolisation von Yttrium-90-markierten Mikrosphären
86.83.99↔	Gewebereduktionsplastik, sonstige	92.28.33↔	Endovaskuläre Brachytherapie mit Rhenium-188
86.91↔	Exzision von Haut zur Transplantation	92.28.99↔	Injektion, Instillation oder orale Gabe von Radioisotopen, sonstige
86.93.10↔	Einsetzen eines Gewebeexpanders am Kopf	92.29.11↔	Interstitielle Brachytherapie mit Implantation von entfernbaren Strahlern in einer Ebene, niedrige Dosisleistung
86.93.11↔	Einsetzen eines Gewebeexpanders am Hals	92.29.12↔	Interstitielle Brachytherapie mit Implantation von entfernbaren Strahlern in einer Ebene, gepulste Dosisleistung (Pulsed dose rate)
86.93.12↔	Einsetzen eines Gewebeexpanders an Schulter und Oberarm	92.29.13↔	Interstitielle Brachytherapie mit Implantation von entfernbaren Strahlern in einer Ebene, hohe Dosisleistung
86.93.13↔	Einsetzen eines Gewebeexpanders am Unterarm	92.29.19↔	Interstitielle Brachytherapie mit Implantation von entfernbaren Strahlern in einer Ebene, sonstige
86.93.14↔	Einsetzen eines Gewebeexpanders an der Hand	92.29.21↔	Interstitielle Brachytherapie mit Volumenimplantation von entfernbaren Strahlern in mehreren Ebenen, niedrige Dosisleistung
86.93.15↔	Einsetzen eines Gewebeexpanders an Brustwand und Rücken	92.29.22↔	Interstitielle Brachytherapie mit Volumenimplantation von entfernbaren Strahlern in mehreren Ebenen, gepulste Dosisleistung (Pulsed dose rate)
86.93.16↔	Einsetzen eines Gewebeexpanders an der Bauchregion		
86.93.18↔	Einsetzen eines Gewebeexpanders an der unteren Extremität		
86.93.99↔	Einsetzen eines Gewebeexpanders, sonstige		
92.27.00↔	Implantation oder Einsetzen radioaktiver Elemente (Brachytherapie mit umschlossenen Radionukliden), Körperoberfläche, sonstiger oder n.n.bez. Applikationsort		
92.27.10↔	Implantation oder Einsetzen radioaktiver Elemente (Brachytherapie mit umschlossenen Radionukliden), weibliche Geschlechtsorgane, n.n.bez.		
92.27.11↔	Implantation oder Einsetzen radioaktiver Elemente (Brachytherapie mit umschlossenen Radionukliden), intrauterin		
92.27.12↔	Implantation oder Einsetzen radioaktiver Elemente (Brachytherapie mit umschlossenen Radionukliden), intravaginal		

92.29.23↔	Interstitielle Brachytherapie mit Volumenimplantation von entfernbaren Strahlern in mehreren Ebenen, hohe Dosisleistung	92.29.37↔	Interstitielle Brachytherapie mit Implantation von permanenten Strahlern, von 36 bis bis 40 Quellen
92.29.24↔	Brachytherapie mit Implantation von entfernbaren Strahlern in mehreren Ebenen, hohe Dosisleistung, intraoperativ	92.29.38↔	Interstitielle Brachytherapie mit Implantation von permanenten Strahlern, von 41 bis bis 45 Quellen
92.29.29↔	Interstitielle Brachytherapie mit Volumenimplantation von entfernbaren Strahlern in mehreren Ebenen, sonstige	92.29.39↔	Interstitielle Brachytherapie mit Implantation von permanenten Strahlern, von 46 bis bis 50 Quellen
92.29.31↔	Interstitielle Brachytherapie mit Implantation von permanenten Strahlern, bis zu 10 Quellen	92.29.3a↔	Interstitielle Brachytherapie mit Implantation von permanenten Strahlern, von 51 bis bis 55 Quellen
92.29.32↔	Interstitielle Brachytherapie mit Implantation von permanenten Strahlern, von 10 bis 15 Quellen	92.29.3b↔	Interstitielle Brachytherapie mit Implantation von permanenten Strahlern, von 56 bis bis 60 Quellen
92.29.33↔	Interstitielle Brachytherapie mit Implantation von permanenten Strahlern, von 16 bis 20 Quellen	92.29.3c↔	Interstitielle Brachytherapie mit Implantation von permanenten Strahlern, von 61 bis bis 65 Quellen
92.29.34↔	Interstitielle Brachytherapie mit Implantation von permanenten Strahlern, von 21 bis 25 Quellen	92.29.3d↔	Interstitielle Brachytherapie mit Implantation von permanenten Strahlern, von 66 bis bis 70 Quellen
92.29.35↔	Interstitielle Brachytherapie mit Implantation von permanenten Strahlern, von 26 bis bis 30 Quellen	92.29.3e↔	Interstitielle Brachytherapie mit Implantation von permanenten Strahlern, mehr als 70 Quellen
92.29.36↔	Interstitielle Brachytherapie mit Implantation von permanenten Strahlern, von 31 bis bis 35 Quellen		

Prozedur B39-10

92.20↔	Infusion von flüssigem Radioisotop	92.25.03↔	Teleradiotherapie mit Elektronen, Linearbeschleuniger, Ganzkörperbestrahlung
92.21.00↔	Oberflächenstrahlentherapie, n.n.bez.	92.25.04↔	Teleradiotherapie mit Elektronen, Linearbeschleuniger, Intraoperative Strahlentherapie
92.21.01↔	Oberflächenstrahlentherapie, bis zu 2 Bestrahlungsfelder	92.25.09↔	Teleradiotherapie mit Elektronen, Linearbeschleuniger, sonstige
92.21.02↔	Oberflächenstrahlentherapie, mehr als 2 Bestrahlungsfelder	92.25.11↔	Teleradiotherapie mit Elektronen, Linearbeschleuniger, mit bildgestützter Einstellung
92.22.00↔	Orthovoltstrahlentherapie, n.n.bez.	92.25.12↔	Teleradiotherapie mit Elektronen, Linearbeschleuniger, mit bildgestützter Einstellung, bis zu 2 Bestrahlungsfelder
92.22.01↔	Orthovoltstrahlentherapie, bis zu 2 Bestrahlungsfelder	92.25.13↔	Teleradiotherapie mit Elektronen, Linearbeschleuniger, mit bildgestützter Einstellung, mehr als 2 Bestrahlungsfelder
92.22.02↔	Orthovoltstrahlentherapie, mehr als 2 Bestrahlungsfelder	92.25.14↔	Teleradiotherapie mit Elektronen, Linearbeschleuniger, mit bildgestützter Einstellung, 3D-geplante Bestrahlung
92.22.11↔	Intraoperative Röntgenstrahlentherapie, bis 300 kV	92.25.15↔	Teleradiotherapie mit Elektronen, Linearbeschleuniger, mit bildgestützter Einstellung, intensitätsmodulierte Radiotherapie
92.22.12↔	Intraoperative Röntgenstrahlentherapie, 300 kV - < 1 MV	92.25.21↔	Teleradiotherapie mit Elektronen, Linearbeschleuniger, ohne bildgestützte Einstellung, bis zu 2 Bestrahlungsfelder
92.22.19↔	Intraoperative Röntgenstrahlentherapie, sonstige	92.25.22↔	Teleradiotherapie mit Elektronen, Linearbeschleuniger, ohne bildgestützte Einstellung, mehr als 2 Bestrahlungsfelder
92.23.00↔	Hochvoltstrahlentherapie, n.n.bez.	92.25.23↔	Teleradiotherapie mit Elektronen, Linearbeschleuniger, ohne bildgestützte Einstellung, 3D-geplante Bestrahlung
92.23.01↔	Telekobaltgerät bis zu 2 Bestrahlungsfelder	92.25.24↔	Teleradiotherapie mit Elektronen, Linearbeschleuniger, ohne bildgestützte Einstellung, intensitätsmodulierte Radiotherapie
92.23.02↔	Telekobaltgerät 3 bis 4 Bestrahlungsfelder	92.26.00↔	Teleradiotherapie mit anderen Partikelstrahlen, n.n.bez.
92.23.03↔	Telekobaltgerät mehr als 4 Bestrahlungsfelder oder 3D-geplante Bestrahlung	92.26.10↔	Protonentherapie, ohne bildgestützte Einstellung, bis zu 2 Bestrahlungsfelder
92.23.08↔	Hochvoltstrahlentherapie, andere Isotope	92.26.11↔	Protonentherapie, mit bildgestützter Einstellung, bis zu 2 Bestrahlungsfelder
92.23.09↔	Telekobaltgerät, sonstige	92.26.20↔	Protonentherapie, ohne bildgestützte Einstellung, mehr als 2 Bestrahlungsfelder
92.24.00↔	Teleradiotherapie mit Photonen, Linearbeschleuniger, n.n.bez.	92.26.21↔	Protonentherapie, mit bildgestützter Einstellung, mehr als 2 Bestrahlungsfelder
92.24.01↔	Teleradiotherapie mit Photonen, Linearbeschleuniger, Grossfeldbestrahlung	92.26.99↔	Teleradiotherapie mit anderen Partikelstrahlen, sonstige
92.24.02↔	Teleradiotherapie mit Photonen, Linearbeschleuniger, Halbkörperbestrahlung	92.27.00↔	Implantation oder Einsetzen radioaktiver Elemente (Brachytherapie mit umschlossenen Radionukliden), Körperoberfläche, sonstiger oder n.n.bez. Applikationsort
92.24.03↔	Teleradiotherapie mit Photonen, Linearbeschleuniger, Ganzkörperbestrahlung	92.27.10↔	Implantation oder Einsetzen radioaktiver Elemente (Brachytherapie mit umschlossenen Radionukliden), weibliche Geschlechtsorgane, n.n.bez.
92.24.04↔	Teleradiotherapie mit Photonen, Linearbeschleuniger, Intraoperative Strahlentherapie	92.27.11↔	Implantation oder Einsetzen radioaktiver Elemente (Brachytherapie mit umschlossenen Radionukliden), intrauterin
92.24.09↔	Teleradiotherapie mit Photonen, Linearbeschleuniger, sonstige	92.27.12↔	Implantation oder Einsetzen radioaktiver Elemente (Brachytherapie mit umschlossenen Radionukliden), intravaginal
92.24.11↔	Teleradiotherapie mit Photonen, Linearbeschleuniger, mit bildgestützter Einstellung, bis zu 2 Bestrahlungsfelder	92.27.13↔	Implantation oder Einsetzen radioaktiver Elemente (Brachytherapie mit umschlossenen Radionukliden), intrauterin und intravaginal kombiniert
92.24.12↔	Teleradiotherapie mit Photonen, Linearbeschleuniger, mit bildgestützter Einstellung, mehr als 2 Bestrahlungsfelder	92.27.21↔	Implantation oder Einsetzen radioaktiver Elemente (Brachytherapie mit umschlossenen Radionukliden), Körperoberfläche
92.24.13↔	Teleradiotherapie mit Photonen, Linearbeschleuniger, mit bildgestützter Einstellung, 3D-geplante Bestrahlung	92.27.22↔	Implantation oder Einsetzen radioaktiver Elemente (Brachytherapie mit umschlossenen Radionukliden), intrakavitär
92.24.14↔	Teleradiotherapie mit Photonen, Linearbeschleuniger, mit bildgestützter Einstellung, intensitätsmodulierte Radiotherapie		
92.24.21↔	Teleradiotherapie mit Photonen, Linearbeschleuniger, ohne bildgestützte Einstellung, bis zu 2 Bestrahlungsfelder		
92.24.22↔	Teleradiotherapie mit Photonen, Linearbeschleuniger, ohne bildgestützte Einstellung, mehr als 2 Bestrahlungsfelder		
92.24.23↔	Teleradiotherapie mit Photonen, Linearbeschleuniger, ohne bildgestützte Einstellung, 3D-geplante Bestrahlung		
92.24.24↔	Teleradiotherapie mit Photonen, Linearbeschleuniger, ohne bildgestützte Einstellung, intensitätsmodulierte Radiotherapie		
92.24.30↔	Teleradiotherapie mit Photonen, hochkomplexe Radiotherapie mit spezialisierter Ausstattung		
92.25.00↔	Teleradiotherapie mit Elektronen, Linearbeschleuniger, n.n.bez.		
92.25.01↔	Teleradiotherapie mit Elektronen, Linearbeschleuniger, Grossfeldbestrahlung		
92.25.02↔	Teleradiotherapie mit Elektronen, Linearbeschleuniger, Halbkörperbestrahlung		

92.27.23↔	Implantation oder Einsetzen radioaktiver Elemente (Brachytherapie mit umschlossenen Radionukliden), intraluminal	92.29.31↔	Interstitielle Brachytherapie mit Implantation von permanenten Strahlern, bis zu 10 Quellen
92.27.30↔	Implantation oder Einsetzen radioaktiver Elemente (Brachytherapie mit umschlossenen Radionukliden), Gefäß n.n.bez.	92.29.32↔	Interstitielle Brachytherapie mit Implantation von permanenten Strahlern, von 10 bis 15 Quellen
92.27.31↔	Implantation oder Einsetzen radioaktiver Elemente (Brachytherapie mit umschlossenen Radionukliden), Koronargefäß	92.29.33↔	Interstitielle Brachytherapie mit Implantation von permanenten Strahlern, von 16 bis 20 Quellen
92.27.39↔	Implantation oder Einsetzen radioaktiver Elemente (Brachytherapie mit umschlossenen Radionukliden), sonstiges Gefäß	92.29.34↔	Interstitielle Brachytherapie mit Implantation von permanenten Strahlern, von 21 bis 25 Quellen
92.27.40↔	Implantation oder Einsetzen radioaktiver Elemente (Brachytherapie mit umschlossenen Radionukliden), intraoperativ	92.29.35↔	Interstitielle Brachytherapie mit Implantation von permanenten Strahlern, von 26 bis bis 30 Quellen
92.27.70↔	Radioaktive Moulagen, n.n.bez.	92.29.36↔	Interstitielle Brachytherapie mit Implantation von permanenten Strahlern, von 31 bis bis 35 Quellen
92.27.71↔	Radioaktive Moulagen, Konstruktion und Applikation von oberflächlichen radioaktiven Moulagen	92.29.37↔	Interstitielle Brachytherapie mit Implantation von permanenten Strahlern, von 36 bis bis 40 Quellen
92.27.72↔	Radioaktive Moulagen, Konstruktion und Applikation von nicht auf der Körperoberfläche verwendeten Applikatoren	92.29.38↔	Interstitielle Brachytherapie mit Implantation von permanenten Strahlern, von 41 bis bis 45 Quellen
92.27.73↔	Radioaktive Moulagen, Konstruktion und Applikation von Augenapplikatoren	92.29.39↔	Interstitielle Brachytherapie mit Implantation von permanenten Strahlern, von 46 bis bis 50 Quellen
92.27.79↔	Radioaktive Moulagen, sonstige	92.29.3a↔	Interstitielle Brachytherapie mit Implantation von permanenten Strahlern, von 51 bis bis 55 Quellen
92.28.00↔	Injektion, Instillation oder orale Gabe von Radioisotopen, n.n.bez.	92.29.3b↔	Interstitielle Brachytherapie mit Implantation von permanenten Strahlern, von 56 bis bis 60 Quellen
92.28.01↔	Instillation von offenen Radionukliden in Gelenke	92.29.3c↔	Interstitielle Brachytherapie mit Implantation von permanenten Strahlern, von 61 bis bis 65 Quellen
92.28.02↔	Radiojodtherapie bis 1,2 GBq I-131, ohne Gabe von rekombinantem Thyreotropin (rh-TSH)	92.29.3d↔	Interstitielle Brachytherapie mit Implantation von permanenten Strahlern, von 66 bis bis 70 Quellen
92.28.03↔	Radiojodtherapie bis 1,2 GBq I-131, mit Gabe von rekombinantem Thyreotropin (rh-TSH)	92.29.3e↔	Interstitielle Brachytherapie mit Implantation von permanenten Strahlern, mehr als 70 Quellen
92.28.04↔	Radiojodtherapie über 1,2 bis unter 5 GBq I-131, ohne Gabe von rekombinantem Thyreotropin (rh-TSH)	92.29.40↔	Brachytherapie mit Oberflächenapplikatoren, n.n.bez.
92.28.05↔	Radiojodtherapie über 1,2 bis unter 5 GBq I-131, mit Gabe von rekombinantem Thyreotropin (rh-TSH)	92.29.49↔	Brachytherapie mit Oberflächenapplikatoren, sonstige
92.28.06↔	Radiojodtherapie mit 5 und mehr GBq I-131, ohne Gabe von rekombinantem Thyreotropin (rh-TSH)	92.29.51↔	Entfernung von umschlossenen Radionukliden oder inaktiven Applikatoren unter Anästhesie
92.28.07↔	Radiojodtherapie mit 5 und mehr GBq I-131, mit Gabe von rekombinantem Thyreotropin (rh-TSH)	92.30.00↔	Stereotaktische Bestrahlung, einzeitig, n.n.bez.
92.28.11↔	Therapie mit offenen Radionukliden bei Knochenmetastasen	92.30.01↔	Stereotaktische Bestrahlung, einzeitig, zerebral, n.n.bez.
92.28.13↔	Radiorezeptortherapie mit DOTA-konjugierten Somatostatin-Analoga	92.30.02↔	Stereotaktische Bestrahlung, einzeitig, extrazerebral, n.n.bez.
92.28.20↔	Radioimmuntherapie mit 90Y-Ibritumomab-Tiuxetan, parenteral	92.30.20↔	Stereotaktische Bestrahlung, einzeitig, zerebral, intensitätsmodulierte Radiotherapie
92.28.21↔	Gabe von Jod-131-MIBG (Metajodbenzylguanidin) parenteral	92.30.21↔	Stereotaktische Bestrahlung, einzeitig, zerebral, intensitätsmodulierte Bogenbestrahlung (IMAT)
92.28.22↔	Radioimmuntherapie mit Iod 131 [I-131] tositumomab, parenteral	92.30.22↔	Stereotaktische Bestrahlung, einzeitig, zerebral, bildgestützte Einstellung
92.28.31↔	Selektive intravaskuläre Radiochemoembolisation mit I-131-Lipiodol	92.30.30↔	Stereotaktische Bestrahlung, einzeitig, extrazerebral, intensitätsmodulierte Radiotherapie
92.28.32↔	Selektive intravaskuläre Radionuklidtherapie (SIRT) durch Embolisation von Yttrium-90-markierten Mikrosphären	92.30.31↔	Stereotaktische Bestrahlung, einzeitig, extrazerebral, intensitätsmodulierte Bogenbestrahlung (IMAT)
92.28.33↔	Endovaskuläre Brachytherapie mit Rhenium-188	92.30.32↔	Stereotaktische Bestrahlung, einzeitig, extrazerebral, bildgestützte Einstellung
92.28.99↔	Injektion, Instillation oder orale Gabe von Radioisotopen, sonstige	92.30.99↔	Stereotaktische Bestrahlung, einzeitig, sonstige
92.29.00↔	Brachytherapie mit umschlossenen Radionukliden, n.n. bez.	92.31.00↔	Radiochirurgie mit Photonen n.n. bez., zerebral
92.29.09↔	Brachytherapie mit umschlossenen Radionukliden, sonstige	92.31.10↔	Radiochirurgie mit Photonen n.n. bez., extrazerebral
92.29.11↔	Interstitielle Brachytherapie mit Implantation von entfernbaren Strahlern in einer Ebene, niedrige Dosisleistung	92.32.00↔	Mehrquellige Photon-Radiochirurgie, n.n.bez.
92.29.12↔	Interstitielle Brachytherapie mit Implantation von entfernbaren Strahlern in einer Ebene, gepulste Dosisleistung (Pulsed dose rate)	92.32.01↔	Mehrquellige Photon-Radiochirurgie, Gamma-knife
92.29.13↔	Interstitielle Brachytherapie mit Implantation von entfernbaren Strahlern in einer Ebene, hohe Dosisleistung	92.33.00↔	Teilchen-Radiochirurgie, n.n.bez.
92.29.19↔	Interstitielle Brachytherapie mit Implantation von entfernbaren Strahlern in einer Ebene, sonstige	92.33.01↔	Andere Hochvoltstrahlentherapie, stereotaktische Bestrahlung, einzeitig, zerebral
92.29.21↔	Interstitielle Brachytherapie mit Volumenimplantation von entfernbaren Strahlern in mehreren Ebenen, niedrige Dosisleistung	92.33.11↔	Andere Hochvoltstrahlentherapie, stereotaktische Bestrahlung, einzeitig, extrazerebral
92.29.22↔	Interstitielle Brachytherapie mit Volumenimplantation von entfernbaren Strahlern in mehreren Ebenen, gepulste Dosisleistung (Pulsed dose rate)	92.39.01↔	Andere Hochvoltstrahlentherapie, stereotaktische Bestrahlung, fraktioniert, zerebral, n.n.bez.
92.29.23↔	Interstitielle Brachytherapie mit Volumenimplantation von entfernbaren Strahlern in mehreren Ebenen, hohe Dosisleistung	92.39.11↔	Andere Hochvoltstrahlentherapie, stereotaktische Bestrahlung, fraktioniert, extrazerebral, n.n.bez.
92.29.24↔	Brachytherapie mit Implantation von entfernbaren Strahlern in mehreren Ebenen, hohe Dosisleistung, intraoperativ	92.39.20↔	Andere Hochvoltstrahlentherapie, stereotaktische Bestrahlung, fraktioniert, zerebral, intensitätsmodulierte Radiotherapie
92.29.29↔	Interstitielle Brachytherapie mit Volumenimplantation von entfernbaren Strahlern in mehreren Ebenen, sonstige	92.39.21↔	Andere Hochvoltstrahlentherapie, stereotaktische Bestrahlung, fraktioniert, zerebral, intensitätsmodulierte Bogenbestrahlung (IMAT)
		92.39.22↔	Andere Hochvoltstrahlentherapie, stereotaktische Bestrahlung, fraktioniert, zerebral, bildgestützte Einstellung
		92.39.29↔	Andere Hochvoltstrahlentherapie, stereotaktische Bestrahlung, fraktioniert, zerebral, sonstige
		92.39.30↔	Andere Hochvoltstrahlentherapie, stereotaktische Bestrahlung, fraktioniert, extrazerebral, intensitätsmodulierte Radiotherapie

- 92.39.31↔ Andere Hochvoltstrahlentherapie, stereotaktische Bestrahlung, fraktioniert, extrazerebral, intensitätsmodulierte Bogenbestrahlung (IMAT)
- 92.39.32↔ Andere Hochvoltstrahlentherapie, stereotaktische Bestrahlung, fraktioniert, extrazerebral, bildgestützte Einstellung

- 92.39.39↔ Andere Hochvoltstrahlentherapie, stereotaktische Bestrahlung, fraktioniert, extrazerebral, sonstige
- 92.41↔ Intraoperative Strahlentherapie mit Elektronen

Prozedur B39-11

- 99.ba.11‡↔ Neurologische Komplexbehandlung des akuten Schlaganfalls in Stroke Center (SC), mindestens 24 Stunden bis höchstens 72 Stunden

ADRG B42

Frührehabilitation bei Krankheiten und Störungen des Nervensystems bis 27 Tage

Prozedur in Tabelle B42-1

DRG B42A

Frührehabilitation bei Krankheiten und Störungen des Nervensystems bis 27 Tage, mit neurologischer Komplexbehandlung des akuten Schlaganfalls

Mindestens eine Prozedur in Tabelle B42-2

DRG B42B

Frührehabilitation bei Krankheiten und Störungen des Nervensystems bis 27 Tage, ohne neurologische Komplexbehandlung des akuten Schlaganfalls

Prozedur B42-1

- 93.89.11‡↔ Neurologisch-neurochirurgische Frührehabilitation, mindestens 14 bis höchstens 20 Behandlungstage
- 93.89.12‡↔ Neurologisch-neurochirurgische Frührehabilitation, mindestens 21 bis höchstens 27 Behandlungstage
- 93.89.13‡↔ Neurologisch-neurochirurgische Frührehabilitation, mindestens 28 bis höchstens 41 Behandlungstage

- 93.89.14‡↔ Neurologisch-neurochirurgische Frührehabilitation, mindestens 42 bis höchstens 55 Behandlungstage
- 93.89.15‡↔ Neurologisch-neurochirurgische Frührehabilitation, mindestens 56 Behandlungstage

Prozedur B42-2

- 99.ba.11‡↔ Neurologische Komplexbehandlung des akuten Schlaganfalls in Stroke Center (SC), mindestens 24 Stunden bis höchstens 72 Stunden

- 99.ba.12‡↔ Neurologische Komplexbehandlung des akuten Schlaganfalls in Stroke Center (SC), mehr als 72 Stunden

ADRG B43

Frührehabilitation bei Krankheiten und Störungen des Nervensystems mehr als 27 Tage

Prozedur in Tabelle B43-1

DRG B43Z

Frührehabilitation bei Krankheiten und Störungen des Nervensystems mehr als 27 Tage

Prozedur B43-1

- 93.89.13‡↔ Neurologisch-neurochirurgische Frührehabilitation, mindestens 28 bis höchstens 41 Behandlungstage
- 93.89.14‡↔ Neurologisch-neurochirurgische Frührehabilitation, mindestens 42 bis höchstens 55 Behandlungstage

- 93.89.15‡↔ Neurologisch-neurochirurgische Frührehabilitation, mindestens 56 Behandlungstage

ADRG B48

Frührehabilitation bei Multipler Sklerose und zerebellarer Ataxie oder nicht akuter Paraplegie / Tetraplegie

Prozedur in Tabelle B48-3 und (Hauptdiagnose in Tabelle B48-1 oder Hauptdiagnose in Tabelle B48-2)

DRG B48Z

Frührehabilitation bei Multipler Sklerose und zerebellarer Ataxie oder nicht akuter Paraplegie / Tetraplegie

Hauptdiagnose B48-1

G11.0	Angeborene nichtprogressive Ataxie	G35.9	Multiple Sklerose, nicht näher bezeichnet
G11.1	Früh beginnende zerebellare Ataxie	G36.0	Neuromyelitis optica [Devic-KH]
G11.2	Spät beginnende zerebellare Ataxie	G36.1	Akut u subak hämorrhag Leukoenzephalitis [Hurst]
G11.3	Zerebellare Ataxie defekt DNA-Reparatursystem	G36.8	Sonstige nbez akute disseminierte Demyelinisation
G11.4	Hereditäre spastische Paraplegie	G36.9	Akute disseminierte Demyelinisation, nnbez
G11.8	Sonstige hereditäre Ataxien	G37.0	Diffuse Hirmsklerose
G11.9	Hereditäre Ataxie, nnbez	G37.1	Zentrale Demyelinisation Corpus callosum
G35.0	Erstmanifestation einer multiplen Sklerose	G37.2	Zentrale pontine Myelinolyse
G35.10	MS m schubförm Verl: OA akute Exazerbation od Progress	G37.3	Myelitis transversa acuta b demyelinisier KH ZNS
G35.11	MS m schubförm Verl: MA akute Exazerbation od Progress	G37.4	Subakute nekrotisierende Myelitis [Foix-Alajouanine-Synd]
G35.20	MS m prim chron Verl: OA akute Exazerbation od Progress	G37.5	Konzentr Sklerose [Baló-KH]
G35.21	MS m prim chron Verl: MA akute Exazerbation od Progress	G37.8	Sonst nbez demyelinisierende KH ZNS
G35.30	MS m sek chron Verl: OA akute Exazerbation od Progress	G37.9	Demyelinisierende KH ZNS, nnbez
G35.31	MS m sek chron Verl: MA akute Exazerbation od Progress		

Hauptdiagnose B48-2

G04.1	Tropische spastische Paraplegie	G82.32	Schlaff Tetrapares u Tetrapleg, chron kompl QSL
G82.02	Schlaff Parapares u Parapleg, chron kompl QSL	G82.33	Schlaff Tetrapares u Tetrapleg, chron inkompl QSL
G82.03	Schlaff Parapares u Parapleg, chron inkompl QSL	G82.39	Schlaff Tetrapares u Tetrapleg, nnbez
G82.09	Schlaff Parapares u Parapleg, nnbez	G82.42	Spast Tetrapares u Tetrapleg, chron kompl QSL
G82.12	Spast Parapares u Parapleg, chron kompl QSL	G82.43	Spast Tetrapares u Tetrapleg, chron inkompl QSL
G82.13	Spast Parapares u Parapleg, chron inkompl QSL	G82.49	Spast Tetrapares u Tetrapleg, nnbez
G82.19	Spast Parapares u Parapleg, nnbez	G82.52	Tetrapares u Tetrapleg, nnbez, chron kompl QSL
G82.22	Parapares u Parapleg, nnbez, chron kompl QSL	G82.53	Tetrapares u Tetrapleg, nnbez, chron inkompl QSL
G82.23	Parapares u Parapleg, nnbez, chron inkompl QSL	G82.59	Tetrapares u Tetrapleg, nnbez
G82.29	Parapares u Parapleg, nnbez	P11.51	Geburtsverletzung Wirbelsäule u RM m chron QSL

Prozedur B48-3

93.89.40†↔	Durchschnittlicher Einsatz von 15 Therapieeinheiten (jeweils von mindestens 30 Minuten) pro Woche	93.89.62†↔	Durchschnittlicher Einsatz von 30 Therapieeinheiten (jeweils von mindestens 30 Minuten) pro Woche
93.89.41†↔	Durchschnittlicher Einsatz von 20 Therapieeinheiten (jeweils von mindestens 30 Minuten) pro Woche	93.89.63†↔	Durchschnittlicher Einsatz von 40 Therapieeinheiten (jeweils von mindestens 30 Minuten) pro Woche
93.89.42†↔	Durchschnittlicher Einsatz von 30 Therapieeinheiten (jeweils von mindestens 30 Minuten) pro Woche	93.89.70†↔	Durchschnittlicher Einsatz von 15 Therapieeinheiten (jeweils von mindestens 30 Minuten) pro Woche
93.89.43†↔	Durchschnittlicher Einsatz von 40 Therapieeinheiten (jeweils von mindestens 30 Minuten) pro Woche	93.89.71†↔	Durchschnittlicher Einsatz von 20 Therapieeinheiten (jeweils von mindestens 30 Minuten) pro Woche
93.89.50†↔	Durchschnittlicher Einsatz von 15 Therapieeinheiten (jeweils von mindestens 30 Minuten) pro Woche	93.89.72†↔	Durchschnittlicher Einsatz von 30 Therapieeinheiten (jeweils von mindestens 30 Minuten) pro Woche
93.89.51†↔	Durchschnittlicher Einsatz von 20 Therapieeinheiten (jeweils von mindestens 30 Minuten) pro Woche	93.89.73†↔	Durchschnittlicher Einsatz von 40 Therapieeinheiten (jeweils von mindestens 30 Minuten) pro Woche
93.89.52†↔	Durchschnittlicher Einsatz von 30 Therapieeinheiten (jeweils von mindestens 30 Minuten) pro Woche	93.89.80†↔	Durchschnittlicher Einsatz von 15 Therapieeinheiten (jeweils von mindestens 30 Minuten) pro Woche
93.89.53†↔	Durchschnittlicher Einsatz von 40 Therapieeinheiten (jeweils von mindestens 30 Minuten) pro Woche	93.89.81†↔	Durchschnittlicher Einsatz von 20 Therapieeinheiten (jeweils von mindestens 30 Minuten) pro Woche
93.89.60†↔	Durchschnittlicher Einsatz von 15 Therapieeinheiten (jeweils von mindestens 30 Minuten) pro Woche	93.89.82†↔	Durchschnittlicher Einsatz von 30 Therapieeinheiten (jeweils von mindestens 30 Minuten) pro Woche
93.89.61†↔	Durchschnittlicher Einsatz von 20 Therapieeinheiten (jeweils von mindestens 30 Minuten) pro Woche	93.89.83†↔	Durchschnittlicher Einsatz von 40 Therapieeinheiten (jeweils von mindestens 30 Minuten) pro Woche

ADRG B60**Nicht akute Paraplegie / Tetraplegie**

Hauptdiagnose in Tabelle B60-1

DRG B60Z**Nicht akute Paraplegie / Tetraplegie****Hauptdiagnose B60-1**

G04.1	Tropische spastische Paraplegie	G82.22	Parapares u Parapleg, nnbez, chron kompl QSL
G82.02	Schlaff Parapares u Parapleg, chron kompl QSL	G82.23	Parapares u Parapleg, nnbez, chron inkompl QSL
G82.03	Schlaff Parapares u Parapleg, chron inkompl QSL	G82.29	Parapares u Parapleg, nnbez
G82.09	Schlaff Parapares u Parapleg, nnbez	G82.32	Schlaff Tetrapares u Tetrapleg, chron kompl QSL
G82.12	Spast Parapares u Parapleg, chron kompl QSL	G82.33	Schlaff Tetrapares u Tetrapleg, chron inkompl QSL
G82.13	Spast Parapares u Parapleg, chron inkompl QSL	G82.39	Schlaff Tetrapares u Tetrapleg, nnbez
G82.19	Spast Parapares u Parapleg, nnbez	G82.42	Spast Tetrapares u Tetrapleg, chron kompl QSL

G82.43	Spast Tetrapares u Tetrapleg, chron inkompl QSL	G82.53	Tetrapares u Tetrapleg, nnbez, chron inkompl QSL
G82.49	Spast Tetrapares u Tetrapleg, nnbez	G82.59	Tetrapares u Tetrapleg, nnbez
G82.52	Tetrapares u Tetrapleg, nnbez, chron kompl QSL	P11.51	Geburtsverletzung Wirbelsäule u RM m chron QSL

ADRG B63 Demenz und andere chronische Störungen der Hirnfunktion

Hauptdiagnose in Tabelle B63-1

DRG B63A Demenz und andere chronische Störungen der Hirnfunktion mit äusserst schweren CC

PCCL > 3

DRG B63B Demenz und andere chronische Störungen der Hirnfunktion ohne äusserst schwere CC

Hauptdiagnose B63-1

F01.0	Vaskuläre Demenz m akutem Beginn	G30.1	Alzheimer-Krankheit mit spätem Beginn
F01.1	Multiinfarkt-Demenz	G30.8	Sonstige Alzheimer-Krankheit
F01.2	Subkortikale vaskuläre Demenz	G30.9	Alzheimer-Krankheit, nicht näher bezeichnet
F01.3	Gemischte kortik u subkortik vaskuläre Demenz	G31.0	Umschriebene Hirnatrophie
F01.8	Sonstige vaskuläre Demenz	G93.80	Apallisches Syndrom
F01.9	Vaskuläre Demenz, nnbez	G93.88	Sonstige näher bezeichnete Krankheiten des Gehirns
F03	Nnbez Demenz	G93.9	KH Gehirn, nnbez
F04	Org amnest Synd, n d Alkoh/and psychotr Subst bed	G96.9	KH Zentralnervensystem, nnbez
F06.8	So nbez org psych Stör Schäd/FktStör Gehirn od körp KH	G98	Sonst KH Nervensystem, aonkl
F06.9	Nnbez org psych Stör Schäd/FktStör Gehirn od körp KH	I67.2	Zereb Atheroskl
F07.0	Organische Persönlichkeitsstörung	I67.80	Vasospasmen bei Subarachnoidalblutung
F07.1	Postenzephalitisches Syndrom	I67.88	Sonstige näher bezeichnete zerebrovaskuläre Krankheiten
F07.8	So org Pers-/VerhStör KH/Schäd/FktStör Gehirn körp KH	I67.9	Zerebrovaskuläre KH, nnbez
F09	Nnbez organ od symptomat psychische Störung	R54	Senilität
G30.0	Alzheimer-Krankheit mit frühem Beginn		

ADRG B64 Delirium

Hauptdiagnose in Tabelle B64-1

DRG B64A Delirium mit äusserst schweren CC

PCCL > 3

DRG B64B Delirium ohne äusserst schwere CC

Hauptdiagnose B64-1

F05.0	Delir oh Demenz	F06.3	Organische affektive Störungen
F05.1	Delir b Demenz	F06.4	Organische Angststörung
F05.8	Sonstige Formen Delir	F06.5	Organische dissoziative Störung
F05.9	Delir, nnbez	F06.6	Organische emotional labile [asthenische] Störung
F06.0	Organische Halluzinose	F06.7	Leichte kognitive Störung
F06.1	Organische katatone Störung	F07.9	Nnbez org Pers-/VerhStör KH/Schäd/FktStör Gehirn körp KH
F06.2	Organ wahnhaft [schizophreniforme] Störung	R41.0	Orientierungsstörung, nnbez

ADRG B66 Neubildungen des Nervensystems oder Stupor und Koma, nicht traumatisch bedingt

Hauptdiagnose in Tabelle B66-1

DRG B66A Neubildungen des Nervensystems mit äusserst schweren CC, mehr als ein Belegungstag

Hauptdiagnose in Tabelle B66-2 und Verweildauer > 1 Tag und PCCL > 3

DRG B66B**Neubildungen des Nervensystems, ein Belegungstag oder ohne äusserst schwere CC, oder Stupor und Koma nicht traumatisch bedingt, Alter < 16 Jahre**

Alter < 16 Jahre

DRG B66C**Neubildungen des Nervensystems, ein Belegungstag oder ohne äusserst schwere CC, oder Stupor und Koma nicht traumatisch bedingt, Alter > 15 Jahre****Diagnose B66-1**

C70.0	Bösartige Neubildung: Hirnhäute	D33.9	Gutartige Neubildung ZNS, nnbez
C70.1	Bösartige Neubildung: Rückenmarkhäute	D35.3	Gutartige Neubildung Ductus craniopharyngealis
C70.9	Bösartige Neubildung: Meningen, nicht näher bezeichnet	D35.4	Gutart Neubild Epiphyse [Gl pineal] [Zirbeldrüse]
C71.0	BNB: Zerebrum, ausgenommen Hirnlappen und Ventrikel	D35.5	Gutartige Neubildung Glomus caroticum
C71.1	Bösartige Neubildung: Frontallappen	D35.6	Gutart Neubild Glomus aortic u so Paraganglien
C71.2	Bösartige Neubildung: Temporallappen	D36.1	Gutart Neubild periph Nerven u auton Nervensystem
C71.3	Bösartige Neubildung: Parietallappen	D42.0	NB unsich/unbek Verhalt Hirnhäute
C71.4	Bösartige Neubildung: Okzipitallappen	D42.1	NB unsich/unbek Verhalt Rückenmarkhäute
C71.5	Bösartige Neubildung: Hirnventrikel	D42.9	NB unsich/unbek Verhalt Meningen, nnbez
C71.6	Bösartige Neubildung: Zerebellum	D43.0	NB unsich/unbek Verhalt Gehirn, supratentoriell
C71.7	Bösartige Neubildung: Hirnstamm	D43.1	NB unsich/unbek Verhalt Gehirn, infratentoriell
C71.8	Bösartige Neubildung: Gehirn, mehrere Teilbereiche überlapp	D43.2	NB unsich/unbek Verhalt Gehirn, nnbez
C71.9	Bösartige Neubildung: Gehirn, nicht näher bezeichnet	D43.3	NB unsich/unbek Verhalt Hirnnerven
C72.0	Bösartige Neubildung: Rückenmark	D43.4	NB unsich/unbek Verhalt Rückenmark
C72.1	Bösartige Neubildung: Cauda equina	D43.7	NB unsich/unbek Verhalt sonst Teile ZNS
C72.2	Bösartige Neubildung: Nn olfactorii [I Hirnnerv]	D43.9	NB unsich/unbek Verhalt ZNS, nnbez
C72.3	Bösartige Neubildung: Nervus opticus [II Hirnnerv]	D44.4	NB unsich/unbek Verhalt Duct craniopharyngealis
C72.4	Bösartige Neubildung: Nerv vestibulocochlearis [VIII Hirnnerv]	D44.5	NB unsich/unbek Verhalt Epiphyse [Gl pin] [Zirbeld]
C72.5	BNB: Sonstige und nicht näher bezeichnete Hirnnerven	D44.6	NB unsich/unbek Verhalt Glomus caroticum
C72.8	BNB: Gehirn u andere Teile ZNS, mehr Teilbereiche überlapp	D44.7	NB unsich/unbek Verhalt Glom aortic so Paragangli
C72.9	Bösartige Neubildung: Zentralnervensystem, nnbez	E03.5	Myxödemkoma
C75.2	Bösartige Neubildung: Ductus craniopharyngealis	G93.5	Compressio cerebri
C75.3	BNB: Epiphyse [Glandula pinealis] [Zirbeldrüse]	G93.6	Hirnödem
C75.4	Bösartige Neubildung: Glomus caroticum	P91.0	Zerebrale Ischämie b Neugeborenen
C75.5	BNB: Glomus aorticum u sonstige Paraganglien	P91.1	Erworbene periventriculäre Zysten b Neugeborenen
C79.3	Sekundäre BNB Gehirn u Hirnhäute	P91.2	Zerebrale Leukomalazie b Neugeborenen
C79.4	Sekundäre BNB so u nnbez Teile Nervensystem	P91.4	Zerebraler Depressionszustand Neugeborenes
D32.0	Gutartige Neubildung Hirnhäute	P91.5	Koma b Neugeborenen
D32.1	Gutartige Neubildung Rückenmarkhäute	P91.6	Hypoxisch-ischäm Enzephalopathie b Neugeb [HIE]
D32.9	Gutartige Neubildung Meningen, nnbez	P91.80	Locked-in-Synd u apallisches Synd beim Neugeborenen
D33.0	Gutartige Neubildung Gehirn, supratentoriell	P91.88	Sonst näher bez zerebrale Störungen b Neugeborenen
D33.1	Gutartige Neubildung Gehirn, infratentoriell	P91.9	Zerebrale Störung b Neugeborenen, nnbez
D33.2	Gutartige Neubildung Gehirn, nnbez	R40.0	Somnolenz
D33.3	Gutartige Neubildung Hirnnerven	R40.1	Sopor
D33.4	Gutartige Neubildung Rückenmark	R40.2	Koma, nnbez
D33.7	Gutartige Neubildung sonst nbez Teile ZNS		

01
B66**Hauptdiagnose B66-2**

C70.0	Bösartige Neubildung: Hirnhäute	C72.9	Bösartige Neubildung: Zentralnervensystem, nnbez
C70.1	Bösartige Neubildung: Rückenmarkhäute	C75.2	Bösartige Neubildung: Ductus craniopharyngealis
C70.9	Bösartige Neubildung: Meningen, nicht näher bezeichnet	C75.3	BNB: Epiphyse [Glandula pinealis] [Zirbeldrüse]
C71.0	BNB: Zerebrum, ausgenommen Hirnlappen und Ventrikel	C75.4	Bösartige Neubildung: Glomus caroticum
C71.1	Bösartige Neubildung: Frontallappen	C75.5	BNB: Glomus aorticum u sonstige Paraganglien
C71.2	Bösartige Neubildung: Temporallappen	C79.3	Sekundäre BNB Gehirn u Hirnhäute
C71.3	Bösartige Neubildung: Parietallappen	C79.4	Sekundäre BNB so u nnbez Teile Nervensystem
C71.4	Bösartige Neubildung: Okzipitallappen	D32.0	Gutartige Neubildung Hirnhäute
C71.5	Bösartige Neubildung: Hirnventrikel	D32.1	Gutartige Neubildung Rückenmarkhäute
C71.6	Bösartige Neubildung: Zerebellum	D32.9	Gutartige Neubildung Meningen, nnbez
C71.7	Bösartige Neubildung: Hirnstamm	D33.0	Gutartige Neubildung Gehirn, supratentoriell
C71.8	Bösartige Neubildung: Gehirn, mehrere Teilbereiche überlapp	D33.1	Gutartige Neubildung Gehirn, infratentoriell
C71.9	Bösartige Neubildung: Gehirn, nicht näher bezeichnet	D33.2	Gutartige Neubildung Gehirn, nnbez
C72.0	Bösartige Neubildung: Rückenmark	D33.3	Gutartige Neubildung Hirnnerven
C72.1	Bösartige Neubildung: Cauda equina	D33.4	Gutartige Neubildung Rückenmark
C72.2	Bösartige Neubildung: Nn olfactorii [I Hirnnerv]	D33.7	Gutartige Neubildung sonst nbez Teile ZNS
C72.3	Bösartige Neubildung: Nervus opticus [II Hirnnerv]	D33.9	Gutartige Neubildung ZNS, nnbez
C72.4	Bösartige Neubildung: Nerv vestibulocochlearis [VIII Hirnnerv]	D35.3	Gutartige Neubildung Ductus craniopharyngealis
C72.5	BNB: Sonstige und nicht näher bezeichnete Hirnnerven	D35.4	Gutart Neubild Epiphyse [Gl pineal] [Zirbeldrüse]
C72.8	BNB: Gehirn u andere Teile ZNS, mehr Teilbereiche überlapp	D35.5	Gutartige Neubildung Glomus caroticum

D35.6	Gutart Neubild Glomus aortic u so Paraganglien	D43.3	NB unsich/unbek Verhalt Hirnnerven
D36.1	Gutart Neubild periph Nerven u auton Nervensystem	D43.4	NB unsich/unbek Verhalt Rückenmark
D42.0	NB unsich/unbek Verhalt Hirnhäute	D43.7	NB unsich/unbek Verhalt sonst Teile ZNS
D42.1	NB unsich/unbek Verhalt Rückenmarkhäute	D43.9	NB unsich/unbek Verhalt ZNS, nnbez
D42.9	NB unsich/unbek Verhalt Meningen, nnbez	D44.4	NB unsich/unbek Verhalt Duct craniopharyngealis
D43.0	NB unsich/unbek Verhalt Gehirn, supratentoriell	D44.5	NB unsich/unbek Verhalt Epiphyse [Gl pin] [Zirbeld]
D43.1	NB unsich/unbek Verhalt Gehirn, infratentoriell	D44.6	NB unsich/unbek Verhalt Glomus caroticum
D43.2	NB unsich/unbek Verhalt Gehirn, nnbez	D44.7	NB unsich/unbek Verhalt Glom aortic so Parangangl

ADRG B67

Morbus Parkinson

Hauptdiagnose in Tabelle B67-1

DRG B67A

Morbus Parkinson mit äusserst schweren CC oder schwerster Beeinträchtigung

Hauptdiagnose in Tabelle B67-2 oder PCCL > 3 oder Hauptdiagnose in Tabelle B67-3 und Nebendiagnose in Tabelle B67-4 und Nebendiagnose in Tabelle B67-5

DRG B67B

Morbus Parkinson ohne äusserst schwere CC, ohne schwerste Beeinträchtigung

Hauptdiagnose B67-1

G20.00	Prim Parkins-Synd fehl/ger Beeintr: Oh Wirkungsflukt	G21.2	Parkinson-Syndrom d sonst exogene Agenzien
G20.01	Prim Parkins-Synd fehl/ger Beeintr: M Wirkungsflukt	G21.3	Postenzephalitisches Parkinson-Syndrom
G20.10	Prim Parkins-Synd mäß/schwer Beeintr: Oh Wirkungsflukt	G21.4	Vaskuläres Parkinson-Syndrom
G20.11	Prim Parkins-Synd mäß/schwer Beeintr: M Wirkungsflukt	G21.8	Sonstiges sekundäres Parkinson-Syndrom
G20.20	Prim Parkins-Synd schwerst Beeintr: Oh Wirkungsflukt	G21.9	Sekundäres Parkinson-Syndrom, nnbez
G20.21	Prim Parkins-Synd schwerst Beeintr: M Wirkungsflukt	G23.0	Hallervorden-Spatz-Syndrom
G20.90	Prim Parkins-Synd nnbez: Oh Wirkungsflukt	G23.1	Progres supranukl Ophthalmopleg [Steele-Rich-Olsz-Synd]
G20.91	Prim Parkins-Synd nnbez: M Wirkungsflukt	G23.8	Sonstige nbez degenerative KH Basalganglien
G21.0	Malignes Neuroleptika-Syndrom	G23.9	Degenerative KH Basalganglien, nnbez
G21.1	Sonst arzneimittelinduziertes Parkinson-Synd		

Hauptdiagnose B67-2

G20.20	Prim Parkins-Synd schwerst Beeintr: Oh Wirkungsflukt	G20.21	Prim Parkins-Synd schwerst Beeintr: M Wirkungsflukt
--------	--	--------	---

Hauptdiagnose B67-3

G20.00	Prim Parkins-Synd fehl/ger Beeintr: Oh Wirkungsflukt	G20.11	Prim Parkins-Synd mäß/schwer Beeintr: M Wirkungsflukt
G20.01	Prim Parkins-Synd fehl/ger Beeintr: M Wirkungsflukt	G20.90	Prim Parkins-Synd nnbez: Oh Wirkungsflukt
G20.10	Prim Parkins-Synd mäß/schwer Beeintr: Oh Wirkungsflukt	G20.91	Prim Parkins-Synd nnbez: M Wirkungsflukt

Nebendiagnose B67-4

F02.3	Demenz b primärem Parkinson-Syndrom
-------	-------------------------------------

Nebendiagnose B67-5

F06.0	Organische Halluzinose	F06.2	Organ wahnhaft[e] [schizophreniforme] Störung
-------	------------------------	-------	---

ADRG B68

Multiple Sklerose und zerebellare Ataxie

Hauptdiagnose in Tabelle B68-1

DRG B68A

Multiple Sklerose und zerebelläre Ataxie mit komplexer Diagnose oder äusserst schweren CC, mehr als 1 Belegungstag

Verweildauer > 1 Tag und (PCCL > 3 oder Hauptdiagnose in Tabelle B68-2)

DRG B68B

Multiple Sklerose und zerebelläre Ataxie

Hauptdiagnose B68-1

G11.0	Angeborene nichtprogressive Ataxie	G35.9	Multiple Sklerose, nicht näher bezeichnet
G11.1	Früh beginnende zerebellare Ataxie	G36.0	Neuromyelitis optica [Devic-KH]
G11.2	Spät beginnende zerebellare Ataxie	G36.1	Akut u subak hämorrhag Leukoenzephalitis [Hurst]
G11.3	Zerebellare Ataxie defekt DNA-Reparatursystem	G36.8	Sonstige nbez akute disseminierte Demyelinisation
G11.4	Hereditäre spastische Paraplegie	G36.9	Akute disseminierte Demyelinisation, nnbez
G11.8	Sonstige hereditäre Ataxien	G37.0	Diffuse Hirnsklerose
G11.9	Hereditäre Ataxie, nnbez	G37.1	Zentrale Demyelinisation Corpus callosum
G35.0	Erstmanifestation einer multiplen Sklerose	G37.2	Zentrale pontine Myelinolyse
G35.10	MS m schubförm Verl: OA akute Exazerbation od Progress	G37.3	Myelitis transversa acuta b demyelinisier KH ZNS
G35.11	MS m schubförm Verl: MA akute Exazerbation od Progress	G37.4	Subakute nekrotisierende Myelitis [Foix-Alajouanine-Synd]
G35.20	MS m prim chron Verl: OA akute Exazerbation od Progress	G37.5	Konzentr Sklerose [Baló-KH]
G35.21	MS m prim chron Verl: MA akute Exazerbation od Progress	G37.8	Sonst nbez demyelinisierende KH ZNS
G35.30	MS m sek chron Verl: OA akute Exazerbation od Progress	G37.9	Demyelinisierende KH ZNS, nnbez
G35.31	MS m sek chron Verl: MA akute Exazerbation od Progress		

Hauptdiagnose B68-2

G11.0	Angeborene nichtprogressive Ataxie	G37.1	Zentrale Demyelinisation Corpus callosum
G11.1	Früh beginnende zerebellare Ataxie	G37.2	Zentrale pontine Myelinolyse
G11.2	Spät beginnende zerebellare Ataxie	G37.3	Myelitis transversa acuta b demyelinisier KH ZNS
G11.3	Zerebellare Ataxie defekt DNA-Reparatursystem	G37.4	Subakute nekrotisierende Myelitis [Foix-Alajouanine-Synd]
G11.4	Hereditäre spastische Paraplegie	G37.5	Konzentr Sklerose [Baló-KH]
G11.8	Sonstige hereditäre Ataxien	G37.8	Sonst nbez demyelinisierende KH ZNS
G11.9	Hereditäre Ataxie, nnbez	G37.9	Demyelinisierende KH ZNS, nnbez
G37.0	Diffuse Hirnsklerose		

ADRG B69**Transitorische ischämische Attacke (TIA) und extrakranielle Gefäßverschlüsse**

Hauptdiagnose in Tabelle B69-1

DRG B69A**Transitorische ischämische Attacke (TIA) und extrakranielle Gefäßverschlüsse mit neurologischer Komplexbehandlung des akuten Schlaganfalls > 72 Stunden**

Prozedur in Tabelle B69-2

DRG B69B**Transitorische ischämische Attacke (TIA) und extrakranielle Gefäßverschlüsse mit neurologischer Komplexbehandlung des akuten Schlaganfalls < 73 Stunden**

Prozedur in Tabelle B69-3

DRG B69C**Transitorische ischämische Attacke (TIA) und extrakranielle Gefäßverschlüsse mit anderer neurologischer Komplexbehandlung des akuten Schlaganfalls**

Mindestens eine Prozedur in Tabelle B69-4

DRG B69D**Transitorische ischämische Attacke (TIA) und extrakranielle Gefäßverschlüsse ohne neurologische Komplexbehandlung, ohne andere neurologische Komplexbehandlung des akuten Schlaganfalls****Hauptdiagnose B69-1**

G45.02	A-vert-Synd m Bas-Sympt, kompl Rückbild innh 1-24 h	G45.49	Transient glob Amnes [amnest Epis], Verlf Rückb nnbez
G45.03	A-vert-Synd m Bas-Sympt, kompl Rückbild innh < 1 h	G45.82	So zer transit ischäm u verw Synd, kompl Rückb innh 1-24 h
G45.09	A-vert-Synd m Basil-Sympt, Verlf Rückb nnbez	G45.83	So zer transit ischäm u verw Synd, kompl Rückb innh < 1 h
G45.12	Art-carot-int-Synd (halbs), kompl Rückbild innh 1-24 h	G45.89	So zer transit ischäm u verw Synd, Verlf Rückb nnbez
G45.13	Art-carot-int-Synd (halbs), kompl Rückbild innh < 1 h	G45.92	Zer transit Ischämie, nnbez, kompl Rückb innh 1-24 h
G45.19	Art-carot-int-Synd (halbs), Verlf Rückb nnbez	G45.93	Zer transit Ischämie, nnbez, kompl Rückb innh < 1 h
G45.22	Mult/bilat Synd extraz hirnvors Aa, kompl Rückb innh 1-24 h	G45.99	Zer transit Ischämie, nnbez, Verlf Rückb nnbez
G45.23	Mult/bilat Synd extraz hirnvors Aa, kompl Rückb innh < 1 h	I65.0	Verschl u Stenose A vertebrais
G45.29	Mult u bilat Synd extrazer hirnvorsorg Aa, Verlf Rückb nnbez	I65.1	Verschl u Stenose A basilaris
G45.32	Amauros fug, kompl Rückb innh 1-24 h	I65.2	Verschl u Stenose A carotis
G45.33	Amauros fug, kompl Rückb innh < 1 h	I65.3	Verschl u Sten mehr/bds präzereb Aa
G45.39	Amauros fug, Verlf Rückb nnbez	I65.8	Verschl u Sten sonst präzereb Aa
G45.42	Transient glob Amnes [amnest Epis], kompl Rückb in 1-24 h	I65.9	Verschl u Sten nnbez präzereb Aa
G45.43	Transient glob Amnes [amnest Epis], kompl Rückb innh < 1 h	I66.3	Verschl u Stenose Aa Cerebelli

Prozedur B69-2

99.ba.12†↔ Neurologische Komplexbehandlung des akuten Schlaganfalls in Stroke Center (SC), mehr als 72 Stunden

Prozedur B69-3

99.ba.11†↔ Neurologische Komplexbehandlung des akuten Schlaganfalls in Stroke Center (SC), mindestens 24 Stunden bis höchstens 72 Stunden

Prozedur B69-4

99.ba.21†↔ Andere neurologische Komplexbehandlung des Schlaganfalls in einer Stroke Unit (SU), mindestens 24 bis höchstens 72 Stunden

99.ba.22†↔ Andere neurologische Komplexbehandlung des Schlaganfalls in einer Stroke Unit (SU), mehr als 72 Stunden

99.ba.31†↔ Andere Komplexbehandlung des akuten Schlaganfalls im neurologischen Telekonsildienst, mindestens 24 bis höchstens 72 Stunden

99.ba.32†↔ Andere Komplexbehandlung des akuten Schlaganfalls im neurologischen Telekonsildienst, mehr als 72 Stunden

ADRG B70

Apoplexie

Hauptdiagnose in Tabelle B70-1

DRG B70A

Apoplexie, mehr als ein Belegungstag oder Thrombolyse, mit neurologischer Komplexbehandlung des akuten Schlaganfalls > 72 Std., mit komplizierender Diagnose

(Verweildauer > 1 Tag oder Prozedur in Tabelle B70-3) und mindestens eine Prozedur in Tabelle B70-4 und Prozedur in Tabelle B70-5 und Diagnose in Tabelle B70-2

DRG B70B

Apoplexie, mehr als ein Belegungstag oder Thrombolyse, mit neurologischer Komplexbehandlung des akuten Schlaganfalls > 72 Std., ohne komplizierende Diagnose

(Verweildauer > 1 Tag oder Prozedur in Tabelle B70-3) und mindestens eine Prozedur in Tabelle B70-4 und Prozedur in Tabelle B70-5

DRG B70C

Apoplexie, mehr als ein Belegungstag oder Thrombolyse, mit neurologischer Komplexbehandlung des akuten Schlaganfalls < 73 Std., mit komplizierender Diagnose

(Verweildauer > 1 Tag oder Prozedur in Tabelle B70-3) und mindestens eine Prozedur in Tabelle B70-4 und (Diagnose in Tabelle B70-2 oder Prozedur in Tabelle B70-3)

DRG B70D

Apoplexie, mehr als ein Belegungstag oder Thrombolyse, mit neurologischer Komplexbehandlung des akuten Schlaganfalls < 73 Std., ohne komplizierender Diagnose oder mit anderer neurolog. Komplexbeh. > 72 Std.

(Verweildauer > 1 Tag oder Prozedur in Tabelle B70-3) und (mindestens eine Prozedur in Tabelle B70-4 oder mindestens eine Prozedur in Tabelle B70-6 und Prozedur in Tabelle B70-7)

DRG B70E

Apoplexie, mehr als ein Belegungstag oder Thrombolyse, mit anderer neurologischer Komplexbehandlung des akuten Schlaganfalls < 73 Std.

(Verweildauer > 1 Tag oder Prozedur in Tabelle B70-3) und mindestens eine Prozedur in Tabelle B70-6

DRG B70F

Apoplexie, mehr als ein Belegungstag oder Thrombolyse, ohne neurologischer Komplexbehandlung des akuten Schlaganfalls, mit komplizierender Diagnose

(Verweildauer > 1 Tag oder Prozedur in Tabelle B70-3) und (Diagnose in Tabelle B70-2 oder Prozedur in Tabelle B70-3)

DRG B70G

Apoplexie, mehr als ein Belegungstag oder Thrombolyse, ohne neurologischer Komplexbehandlung des akuten Schlaganfalls, ohne komplizierende Diagnose

Verweildauer > 1 Tag oder Prozedur in Tabelle B70-3

DRG B70H**Apoplexie, mehr als ein Belegungstag oder Thrombolyse, verstorben < 4 Tage nach Aufnahme, mit neurologischer Komplexbehandlung des akuten Schlaganfalls oder anderer neurologischer Komplexbehandlung**

(Verweildauer > 1 Tag oder Prozedur in Tabelle B70-3) und Verweildauer < 4 Tage und Entlassungsgrund ist gleich Verstorben (07) und (mindestens eine Prozedur in Tabelle B70-4 oder mindestens eine Prozedur in Tabelle B70-6)

DRG B70I**Apoplexie, mehr als ein Belegungstag oder Thrombolyse, verstorben < 4 Tage nach Aufnahme, ohne neurologische Komplexbehandlung des akuten Schlaganfalls, ohne andere neurologische Komplexbehandlung**

(Verweildauer > 1 Tag oder Prozedur in Tabelle B70-3) und Verweildauer < 4 Tage und Entlassungsgrund ist gleich Verstorben (07)

DRG B70J**Apoplexie, ein Belegungstag, ohne Thrombolyse****Hauptdiagnose B70-1**

G93.4	Enzephalopathie, nnbez	I62.1	Nichttraumatische extradurale Blutung
G96.8	Sonst nbez KH Zentralnervensystem	I62.9	Intrakranielle Blutung (nichttraumatisch), nnbez
I60.0	SubarachBlutung, von Karotissiphon/-bifurkation ausgeh	I63.0	Hirninfl d Thromb präzereb Aa
I60.1	SubarachBlutung, von A cerebri media ausgehend	I63.1	Hirninfl d Embol präzereb Aa
I60.2	SubarachBlutung, von A communicans ant ausgehend	I63.2	Hirninfl d nnbez Verschl/Sten präzereb Aa
I60.3	SubarachBlutung, von A communicans post ausgehend	I63.3	Hirninfl d Thromb zereb Aa
I60.4	SubarachBlutung, von A basilaris ausgehend	I63.4	Hirninfl d Embol zereb Aa
I60.5	SubarachBlutung, von A vertebralis ausgehend	I63.5	Hirninfl d nnbez Verschl/Sten zereb Aa
I60.6	SubarachBlutung, von sonst intrakran Aa ausgehend	I63.6	Hirninfl d Thrombose Hirnvenen, nichteitrig
I60.7	SubarachBlutung, von nnbez intrakran A ausgehend	I63.8	Sonstiger Hirninfarkt
I60.8	Sonstige Subarachnoidalblutung	I63.9	Hirnininfarkt, nnbez
I60.9	Subarachnoidalblutung, nnbez	I64	Schlaganfall, nicht als Blutg od Infarkt bez
I61.0	Intrazereb Blutung Großhirnhemisphäre, subkortikal	I66.0	Verschl u Stenose A cerebri media
I61.1	Intrazereb Blutung Großhirnhemisphäre, kortikal	I66.1	Verschl u Stenose A cerebri anterior
I61.2	Intrazereb Blutung Großhirnhemisphäre, nnbez	I66.2	Verschl u Stenose A cerebri posterior
I61.3	Intrazerebrale Blutung Hirnstamm	I66.4	Verschl u Sten mehr u bds zereb Aa
I61.4	Intrazerebrale Blutung Kleinhirn	I66.8	Verschl u Sten sonst zereb A
I61.5	Intrazerebrale intraventrikuläre Blutung	I66.9	Verschl u Sten nnbez zereb A
I61.6	Intrazerebrale Blutung an mehreren Lok	I67.0	Dissektion zerebraler Arterien
I61.8	Sonstige intrazerebrale Blutung	I67.10	Zerebrales Aneurysma (erworben)
I61.9	Intrazerebrale Blutung, nnbez	I67.11	Zerebrale arteriovenöse Fistel (erworben)
I62.00	Subdurale Blutung (nichttraumatisch): Akut	I72.0	Aneurysma u Dissektion A carotis
I62.01	Subdurale Blutung (nichttraumatisch): Subakut	I72.5	Aneurysma und Dissektion sonst präzerebraler Arterien
I62.02	Subdurale Blutung (nichttraumatisch): Chronisch	I72.6	Aneurysma und Dissektion der A. vertebralis
I62.09	Subdurale Blutung (nichttraumatisch): N.n.b		

01
B70**Diagnose B70-2**

C79.3	Sekundäre BNB Gehirn u Hirnhäute	I60.7	SubarachBlutung, von nnbez intrakran A ausgehend
G40.2	Lokbez (fok) (part) idiop Epil/epil Synd m komplex fok Anf	I60.8	Sonstige Subarachnoidalblutung
G40.3	Generalisierte idiopath Epilepsie u epilept Synd	I60.9	Subarachnoidalblutung, nnbez
G40.4	Sonst generalisierte Epilepsie u epileptische Synd	I61.0	Intrazereb Blutung Großhirnhemisphäre, subkortikal
G40.5	Spezielle epileptische Syndrome	I61.1	Intrazereb Blutung Großhirnhemisphäre, kortikal
G40.6	Grand-mal-Anfälle, nnbez (m/oh Petit mal)	I61.2	Intrazereb Blutung Großhirnhemisphäre, nnbez
G41.0	Grand-mal-Status	I61.3	Intrazerebrale Blutung Hirnstamm
G41.2	Status epilepticus m komplexfokalen Anfällen	I61.4	Intrazerebrale Blutung Kleinhirn
I60.0	SubarachBlutung, von Karotissiphon/-bifurkation ausgeh	I61.5	Intrazerebrale intraventrikuläre Blutung
I60.1	SubarachBlutung, von A cerebri media ausgehend	I61.6	Intrazerebrale Blutung an mehreren Lok
I60.2	SubarachBlutung, von A communicans ant ausgehend	I61.8	Sonstige intrazerebrale Blutung
I60.3	SubarachBlutung, von A communicans post ausgehend	I61.9	Intrazerebrale Blutung, nnbez
I60.4	SubarachBlutung, von A basilaris ausgehend	I62.9	Intrakranielle Blutung (nichttraumatisch), nnbez
I60.5	SubarachBlutung, von A vertebralis ausgehend	I65.1	Verschl u Stenose A basilaris
I60.6	SubarachBlutung, von sonst intrakran Aa ausgehend		

Prozedur B70-3

99.10.00†↔	Injektion oder Infusion von thrombolytischer Substanz, n.n.bez.	99.10.14†↔	Tägliche Infusion mit thrombolytischer Substanz, 15-21 Tage
99.10.11†↔	Tägliche Infusion mit thrombolytischer Substanz, 1-2 Tage	99.10.15†↔	Tägliche Infusion mit thrombolytischer Substanz, mehr Tage
99.10.12†↔	Tägliche Infusion mit thrombolytischer Substanz, 3-8 Tage	99.10.99†↔	Injektion oder Infusion von thrombolytischer Substanz, sonstige
99.10.13†↔	Tägliche Infusion mit thrombolytischer Substanz, 9-14 Tage		

Prozedur B70-4

99.ba.11†↔ Neurologische Komplexbehandlung des akuten Schlaganfalls in Stroke Center (SC), mindestens 24 Stunden bis höchstens 72 Stunden

99.ba.12†↔ Neurologische Komplexbehandlung des akuten Schlaganfalls in Stroke Center (SC), mehr als 72 Stunden

Prozedur B70-5

99.ba.12†↔ Neurologische Komplexbehandlung des akuten Schlaganfalls in Stroke Center (SC), mehr als 72 Stunden

Prozedur B70-6

99.ba.21†↔ Andere neurologische Komplexbehandlung des Schlaganfalls in einer Stroke Unit (SU), mindestens 24 bis höchstens 72 Stunden

99.ba.22†↔ Andere neurologische Komplexbehandlung des Schlaganfalls in einer Stroke Unit (SU), mehr als 72 Stunden

99.ba.31†↔ Andere Komplexbehandlung des akuten Schlaganfalls im neurologischen Telekonsildienst, mindestens 24 bis höchstens 72 Stunden

99.ba.32†↔ Andere Komplexbehandlung des akuten Schlaganfalls im neurologischen Telekonsildienst, mehr als 72 Stunden

Prozedur B70-7

99.ba.22†↔ Andere neurologische Komplexbehandlung des Schlaganfalls in einer Stroke Unit (SU), mehr als 72 Stunden

99.ba.32†↔ Andere Komplexbehandlung des akuten Schlaganfalls im neurologischen Telekonsildienst, mehr als 72 Stunden

ADRG B71

Erkrankungen an Hirnnerven und peripheren Nerven

Hauptdiagnose in Tabelle B71-1

DRG B71A

Erkrankungen an Hirnnerven und peripheren Nerven mit komplexer Diagnose, mit schweren CC oder bei Para- / Tetraplegie oder ohne komplexe Diagnose, mit äusserst schweren oder schweren CC bei Para- / Tetraplegie

Hauptdiagnose in Tabelle B71-2 und (PCCL > 2 oder Diagnose in Tabelle B71-3) oder PCCL > 2 und Diagnose in Tabelle B71-3

DRG B71B

Erkrankungen an Hirnnerven und peripheren Nerven mit komplexer Diagnose, ausser bei Para- / Tetraplegie, ohne schw. CC oder ohne komplexe Diagn., mit äusserst schw. od. schw. CC ausser bei Para- / Tetrapl. oder ohne schwere CC bei Para- / Tetrapl.

Hauptdiagnose in Tabelle B71-2 oder PCCL > 2 oder Diagnose in Tabelle B71-3

DRG B71C

Erkrankungen an Hirnnerven und peripheren Nerven ohne komplexe Diagnose, ohne äusserst schwere oder schwere CC, ausser bei Para- / Tetraplegie

Hauptdiagnose B71-1

E10.40	Diabetes mellitus, Typ 1: m neur Komplik, n entgl bez	G51.8	Sonstige KH Nervus facialis
E10.41	Diabetes mellitus, Typ 1: m neur Komplik, entgl bez	G51.9	KH Nervus facialis, nnbez
E11.40	Diabetes mellitus, Typ 2: m neurol Komplik, n entgl bez	G52.0	KH Nn olfactorii [I Hirnnerv]
E11.41	Diabetes mellitus, Typ 2: m neurol Komplik, entgl bez	G52.1	KH Nervus glossopharyngeus [IX Hirnnerv]
E12.40	DM iVm Fehl-/Mangelernähr m neurol Komplik, n entgl bez	G52.2	KH Nervus vagus [X Hirnnerv]
E12.41	DM iVm Fehl-/Mangelernähr m neurol Komplik, entgl bez	G52.3	KH Nervus hypoglossus [XII Hirnnerv]
E13.40	Sonst nbez Diab mell m neur Komplik, n entgl bez	G52.7	KH mehrerer Hirnnerven
E13.41	Sonst nbez Diab mell m neur Komplik, entgl bez	G52.8	KH sonstiger nbez Hirnnerven
E14.40	Nnbez Diab mell m neurol Komplik, n entgl bez	G52.9	KH Hirnnerv, nnbez
E14.41	Nnbez Diab mell m neurol Komplik, entgl bez	G54.0	Läsionen Plexus brachialis
G50.0	Trigeminusneuralgie	G54.1	Läsionen Plexus lumbosacralis
G50.1	Atypischer Gesichtsschmerz	G54.2	Läsionen Zervikalwurzeln, aonkl
G50.8	Sonstige KH Nervus trigeminus	G54.3	Läsionen Thorakalwurzeln, aonkl
G50.9	KH Nervus trigeminus, nnbez	G54.4	Läsionen Lumbosakralwurzeln, aonkl
G51.0	Fazialisparese	G54.5	Neuralgische Amyotrophie
G51.1	Entzündung Ganglion geniculi	G54.6	Phantomschmerz
G51.2	Melkersson-Rosenthal-Syndrom	G54.7	Phantomglied oh Schmerzen
G51.3	Spasmus (hemi)facialis	G54.8	Sonst KH Nervenwurzeln u Nervenplexus
G51.4	Faziale Myokymie	G54.9	KH von Nervenwurzeln u Nervenplexus, nnbez

G56.1	Sonstige Läsionen Nervus medianus	M89.01	Neurodystrophie [Algodystrophie] Schulterregion
G56.2	Läsion Nervus ulnaris	M89.02	Neurodystrophie [Algodystrophie] Oberarm
G56.3	Läsion Nervus radialis	M89.03	Neurodystrophie [Algodystrophie] Unterarm
G56.4	Kausalgie	M89.04	Neurodystrophie [Algodystrophie] Hand
G56.8	Sonst Mononeuropathien obere Extremität	M89.05	Neurodystrophie [Algodystrophie] Becken/OS
G56.9	Mononeuropathie obere Extremität, nnbez	M89.06	Neurodystrophie [Algodystrophie] Unterschenkel
G57.0	Läsion Nervus ischiadicus	M89.07	Neurodystrophie [Algodystrophie] Knöchel/Fuß
G57.1	Meralgia paraesthetica	M89.08	Neurodystrophie [Algodystrophie], sonst Lok
G57.2	Läsion Nervus femoralis	M89.09	Neurodystrophie [Algodystrophie], nnbez Lok
G57.3	Läsion Nervus fibularis (peroneus) communis	P11.3	Geburtsverletzung N facialis [VII Hirnnerv]
G57.4	Läsion Nervus tibialis	P11.4	Geburtsverletzung sonstige Hirnnerven
G57.5	Tarsaltunnel-Syndrom	P14.0	Erb-Lähmung d Geburtsverletzung
G57.6	Läsion Nervus plantaris	P14.1	Klumpke-Lähmung d Geburtsverletzung
G57.8	Sonstige Mononeuropathien untere Extremität	P14.2	Lähmung N phrenicus d Geburtsverletzung
G57.9	Mononeuropathie untere Extremität, nnbez	P14.3	Sonst Geburtsverletzungen Plexus brachialis
G58.7	Mononeuritis multiplex	P14.8	Geburtsverletzungen sonst Teile periph Nervensystem
G58.8	Sonstige nbez Mononeuropathien	P14.9	Geburtsverletzung peripheres Nervensystem, nnbez
G58.9	Mononeuropathie, nnbez	S04.1	Verletzung Nervus oculomotorius
G60.0	Hereditäre sensomotorische Neuropathie	S04.2	Verletzung Nervus trochlearis
G60.2	Neuropathie in Verbindung m hereditärer Ataxie	S04.3	Verletzung Nervus trigeminus
G60.3	Idiopathische progressive Neuropathie	S04.4	Verletzung Nervus abducens
G60.8	Sonst hereditäre u idiopathische Neuropathien	S04.5	Verletzung Nervus facialis
G60.9	Hereditäre u idiopathische Neuropathie, nnbez	S04.7	Verletzung Nervus accessorius
G61.0	Guillain-Barré-Syndrom	S04.8	Verletzung sonstiger Hirnnerven
G61.1	Serumpolyneuropathie	S04.9	Verletzung nnbez Hirnnerv
G61.8	Sonstige Polyneuritiden	S14.2	Verletzung Nervenwurzeln Halswirbelsäule
G61.9	Polyneuritis, nnbez	S14.3	Verletzung Plexus brachialis
G62.0	Arzneimittelinduzierte Polyneuropathie	S14.4	Verletzung peripherer Nerven, Hals
G62.1	Alkohol-Polyneuropathie	S14.5	Verletzung zervikaler sympathischer Nerven
G62.2	Polyneuropathie d sonstige toxische Agenzien	S14.6	Verletzung sonst u nnbez Nerven, Hals
G62.80	Critical-illness-Polyneuropathie	S24.2	Verletzung Nervenwurzeln Brustwirbelsäule
G62.88	Sonst nbez Polyneuropath	S24.3	Verletzung peripherer Nerven Thorax
G62.9	Polyneuropathie, nnbez	S24.4	Verletzung thorakaler sympathischer Nerven
G64	Sonstige KH peripheres Nervensystem	S24.5	Verletzung sonstiger Nerven Thorax
G70.1	Toxische neuromuskuläre KH	S24.6	Verletzung eines nnbez Nervs Thorax
G70.8	Sonstige nbez neuromuskuläre KH	S34.2	Verletz von Nervenwurzeln Lendenwirbelsäule Kreuzbein
G70.9	Neuromuskuläre KH, nnbez	S34.4	Verletzung Plexus lumbosacralis
G83.40	Kompl Cauda- (equina-) Synd	S34.5	Verletz sympath Nerven Lendenw-/Kreuzbein-/Beckenreg
G83.41	Inkompl Cauda- (equina-) Synd	S34.6	Verletz ein/mehr periph Nerv Abd LumbosakrGeg Becken
G83.49	Cauda- (equina-) Synd, nnbez	S34.8	Verletz so u nnbez Nerven i Höhe Abd LumbosakrGeg Becken
G90.08	Sonst idiopath periph auton Neuropath	S44.0	Verletzung Nervus ulnaris in Höhe Oberarm
G90.09	Idiop periph auton Neuropath, nnbez	S44.1	Verletzung Nervus medianus in Höhe Oberarm
G90.2	Horner-Syndrom	S44.2	Verletzung Nervus radialis in Höhe Oberarm
G90.40	Autonome Dysreflexie als hypertone Krisen	S44.3	Verletzung Nervus axillaris
G90.41	Autonome Dysreflexie als Schwitzattacken	S44.4	Verletzung Nervus musculocutaneus
G90.48	Sonstige autonome Dysreflexie	S44.5	Verletzung sensibl Hautnerven in Höhe Schulter u Oberarm
G90.49	Autonome Dysreflexie, nicht näher bezeichnet	S44.7	Verletzung mehrerer Nerven in Höhe Schulter u Oberarm
G90.8	Sonstige Krankheiten des autonomen Nervensystems	S44.8	Verletzung sonstiger Nerven in Höhe Schulter u Oberarm
G90.9	KH autonomes Nervensystem, nnbez	S44.9	Verletzung nnbez Nerv in Höhe Schulter u Oberarm
M21.33	Fallhand (erworben) Unterarm	S54.0	Verletzung Nervus ulnaris, in Höhe Unterarm
M21.50	Erw Klau-/Klumphand, erw Klau-/Klumpfuß, mehr Lok	S54.1	Verletzung Nervus medianus, in Höhe Unterarm
M21.54	Erworbene Klauenhand, Klumphand	S54.2	Verletzung Nervus radialis, in Höhe Unterarm
M53.0	Zervikozephalales Syndrom	S54.3	Verletzung sensibler Hautnerven, in Höhe Unterarm
M53.1	Zervikobrachial-Syndrom	S54.7	Verletzung mehrerer Nerven, in Höhe Unterarm
M54.10	Radikulopathie, mehrere Lok WS	S54.8	Verletzung sonst Nerven, in Höhe Unterarm
M54.11	Radikulopathie, Okzipito-Atlanto-Axialbereich	S54.9	Verletzung nnbez Nerv, in Höhe Unterarm
M54.12	Radikulopathie, Zervikalbereich	S74.0	Verletz Nervus ischiadicus, in Höhe Hüfte u Oberschenkel
M54.13	Radikulopathie, Zervikothorakalbereich	S74.1	Verletzung Nervus femoralis, in Höhe Hüfte u Oberschenkel
M54.19	Radikulopathie, nnbez Lokalisation	S74.2	Verletzung sensibler Hautnerven, in Höhe Hüfte u OS
M79.20	Neuralgie u Neuritis, nnbez, mehrere Lok	S74.7	Verletz mehrerer Nerven, in Höhe Hüfte u Oberschenkel
M79.21	Neuralgie u Neuritis, nnbez, Schulterregion	S74.8	Verletzung sonst Nerven, in Höhe Hüfte u Oberschenkel
M79.22	Neuralgie u Neuritis, nnbez, Oberarm	S74.9	Verletzung nnbez Nerv, in Höhe Hüfte u Oberschenkel
M79.23	Neuralgie u Neuritis, nnbez, Unterarm	S84.0	Verletzung N tibialis in Höhe Unterschenkel
M79.24	Neuralgie u Neuritis, nnbez, Hand	S84.1	Verletzung N peroneus in Höhe Unterschenkel
M79.25	Neuralgie u Neuritis, nnbez, Beckenregion/OS	S84.2	Verletzung sensibler Hautnerven in Höhe Unterschenkel
M79.26	Neuralgie u Neuritis, nnbez, Unterschenkel	S84.7	Verletzung mehr Nerven in Höhe Unterschenkel
M79.27	Neuralgie u Neuritis, nnbez, Knöchel/Fuß	S84.8	Verletzung sonst Nerven in Höhe Unterschenkel
M79.28	Neuralgie u Neuritis, nnbez, sonst Lokalisation	S84.9	Verletzung nnbez Nerv in Höhe Unterschenkel
M79.29	Neuralgie u Neuritis, nnbez, nnbez Lokalisationen	S94.0	Verletzung Nervus plantaris lateralis
M89.00	Neurodystrophie [Algodystrophie], mehrere Lok	S94.1	Verletzung Nervus plantaris medialis

S94.2	Verletzung Nervus peroneus prof in Höhe Knöchel Fuß	T06.2	Verletzung Nerven m Bet mehr Körperregionen
S94.3	Verletzung sensibler Hautnerven in Höhe Knöchel Fuß	T09.4	Verletz nnbez Nerven Nervenwurzeln u Plexus im Ber Rumpf
S94.7	Verletzung mehr Nerven in Höhe Knöchel Fuß	T11.3	Verletzung nnbez Nerv obere Extremität, Höhe nnbez
S94.8	Verletzung sonst Nerven in Höhe Knöchel Fuß	T13.3	Verletz nnbez Nerv untere Extremität, Höhe nnbez
S94.9	Verletzung nnbez Nerv in Höhe Knöchel Fuß	T14.4	Verletzung ein/mehr Nerven an nnbez Körperregion

Hauptdiagnose B71-2

G61.0	Guillain-Barré-Syndrom	G83.41	Inkompl Cauda- (equina-) Synd
G61.8	Sonstige Polyneuritiden	G83.49	Cauda- (equina-) Synd, nnbez
G83.40	Kompl Cauda- (equina-) Synd		

Diagnose B71-3

G82.00	Schlaff Parapares u Parapleg, akut kompl QSL ntraum	G82.30	Schlaff Tetrapares u Tetrapleg, akut kompl QSL ntraum
G82.01	Schlaff Parapares u Parapleg, akut inkompl QSL ntraum	G82.31	Schlaff Tetrapares u Tetrapleg, akut inkompl QSL ntraum
G82.02	Schlaff Parapares u Parapleg, chron kompl QSL	G82.32	Schlaff Tetrapares u Tetrapleg, chron kompl QSL
G82.03	Schlaff Parapares u Parapleg, chron inkompl QSL	G82.33	Schlaff Tetrapares u Tetrapleg, chron inkompl QSL
G82.09	Schlaff Parapares u Parapleg, nnbez	G82.39	Schlaff Tetrapares u Tetrapleg, nnbez
G82.10	Spast Parapares u Parapleg, akut kompl QSL ntraum	G82.40	Spast Tetrapares u Tetrapleg, akut kompl QSL ntraum
G82.11	Spast Parapares u Parapleg, akut inkompl QSL ntraum	G82.41	Spast Tetrapares u Tetrapleg, akut inkompl QSL ntraum
G82.12	Spast Parapares u Parapleg, chron kompl QSL	G82.42	Spast Tetrapares u Tetrapleg, chron kompl QSL
G82.13	Spast Parapares u Parapleg, chron inkompl QSL	G82.43	Spast Tetrapares u Tetrapleg, chron inkompl QSL
G82.19	Spast Parapares u Parapleg, nnbez	G82.49	Spast Tetrapares u Tetrapleg, nnbez
G82.20	Parapares u Parapleg, nnbez, akut kompl QSL ntraum Genes	G82.50	Tetrapares u Tetrapleg, nnbez, akut kompl QSL ntraum Genes
G82.21	Parapares u Parapleg, nnbez, akut inkompl QSL ntraum	G82.51	Tetrapares u Tetrapleg, nnbez, akut inkompl QSL ntraum
G82.22	Parapares u Parapleg, nnbez, chron kompl QSL	G82.52	Tetrapares u Tetrapleg, nnbez, chron kompl QSL
G82.23	Parapares u Parapleg, nnbez, chron inkompl QSL	G82.53	Tetrapares u Tetrapleg, nnbez, chron inkompl QSL
G82.29	Parapares u Parapleg, nnbez	G82.59	Tetrapares u Tetrapleg, nnbez

01
B72

ADRG B72 Infektion des Nervensystems ausser Virusmeningitis

Hauptdiagnose in Tabelle B72-1

DRG B72A Infektion des Nervensystems ausser Virusmeningitis mit äusserst schweren CC

PCCL > 3

DRG B72B Infektion des Nervensystems ausser Virusmeningitis, Alter < 16 Jahre

Alter < 16 Jahre

DRG B72C Infektion des Nervensystems ausser Virusmeningitis, Alter > 15 Jahre

Hauptdiagnose B72-1

A06.6	Hirnabszess durch Amöben	A83.3	St-Louis-Enzephalitis
A20.3	Pestmeningitis	A83.4	Australische Enzephalitis
A27.8	Sonstige Formen der Leptospirose	A83.5	Kalifornische Enzephalitis
A32.1	Meningitis und Meningoenzephalitis durch Listerien	A83.6	Rocio-Virusenzephalitis
A39.0	Meningokokkenmeningitis	A83.8	Sonst Virusenzephalitis, durch Moskitos übertragen
A50.4	Konnat spätauftret Neurosyphilis [Juv Neurosyph]	A83.9	Virusenzephalitis, durch Moskitos übertragen, nnbez
A52.1	Floride Neurosyphilis	A84.0	Fernöstl Enzeph, durch Zecken übrtag [Russ Frühsom-Enz]
A52.2	Asymptomatische Neurosyphilis	A84.1	Mitteuropäische Enzephalitis, durch Zecken übertragen
A52.3	Neurosyphilis, nnbez	A84.8	Sonstige Virusenzephalitis, durch Zecken übertragen
A80.0	Akute paralytische Poliomyelitis durch Impfvirus	A84.9	Virusenzephalitis, durch Zecken übertragen, nnbez
A80.1	Akute paralytische Poliomyelitis durch import Wildvirus	A85.0	Enzephalitis durch Enteroviren
A80.2	Akute paralytische Poliomyelitis d einheimisches Wildvirus	A85.1	Enzephalitis durch Adenoviren
A80.3	Sonst u nnbez akute paralytische Poliomyelitis	A85.2	Virusenzephalitis, durch Arthropoden übertragen, nnbez
A80.9	Akute Poliomyelitis, nnbez	A85.8	Sonstige nbez Virusenzephalitis
A82.0	Wildtier-Tollwut	A86	Virusenzephalitis, nnbez
A82.1	Haustier-Tollwut	A88.0	Fieber u Exanthem d Enterovirus [Boston-Exanthem]
A82.9	Tollwut, nnbez	A88.8	Sonstige nbez Virusinfektionen des ZNS
A83.0	Japanische Enzephalitis	A89	Virusinfektion des ZNS, nicht näher bezeichnet
A83.1	Westliche Pferdeenzephalitis [Western-Equine-Encephalitis]	A92.2	Venezolanisches Pferdefiebert
A83.2	Östliche Pferdeenzephalitis [Eastern-Equine-Encephalitis]	B00.4	Enzephalitis durch Herpesviren

B01.1	Varizellen-Enzephalitis	G00.3	Staphylokokkenmeningitis
B02.0	Zoster-Enzephalitis	G00.8	Sonstige bakterielle Meningitis
B02.2	Zoster m Beteiligung anderer Abschnitte des Nervensystems	G00.9	Bakterielle Meningitis, nnbez
B05.0	Masern, kompliziert durch Enzephalitis	G03.0	Nichteitrige Meningitis
B06.0	Röteln mit neurologischen Komplikationen	G03.1	Chronische Meningitis
B26.2	Mumps-Enzephalitis	G03.2	Benigne rezidiv Meningitis [Mollaret-Meningitis]
B37.5	Candida-Meningitis	G03.8	Meningitis d sonstige nbez Ursachen
B38.4	Kokzidioidomykose der Meningen	G03.9	Meningitis, nnbez
B45.1	Kryptokokkose des Gehirns	G04.0	Akute disseminierte Enzephalitis
B46.1	Rhinozerebrale Mukormykose	G04.2	Bakt Meningoenzephalitis u Meningomyelitis, aonkl
B50.0	Malaria tropica mit zerebralen Komplikationen	G04.8	Sonst Enzephalitis, Myelitis u Enzephalomyelitis
B58.2	Meningoenzephalitis durch Toxoplasmen	G04.9	Enzephalitis, Myelitis u Enzephalomyelitis, nnbez
B69.0	Zystizerkose des Zentralnervensystems	G06.0	Intrakran Abszeß u intrakranielles Granulom
G00.0	Meningitis durch Haemophilus influenzae	G06.1	Intraspinaler Abszeß u intraspinale Granulom
G00.1	Pneumokokkenmeningitis	G06.2	Extraduraler u subduraler Abszeß, nnbez
G00.2	Streptokokkenmeningitis		

ADRG B73 **Virusmeningitis**

Hauptdiagnose in Tabelle B73-1

DRG B73Z **Virusmeningitis**

Hauptdiagnose B73-1

A87.0	Meningitis durch Enteroviren	B00.3	Meningitis durch Herpesviren
A87.1	Meningitis durch Adenoviren	B01.0	Varizellen-Meningitis
A87.2	Lymphozytäre Choriomeningitis	B02.1	Zoster-Meningitis
A87.8	Sonstige Virusmeningitis	B05.1	Masern, kompliziert durch Meningitis
A87.9	Virusmeningitis, nnbez	B26.1	Mumps-Meningitis

ADRG B75 **Fieberkrämpfe**

Hauptdiagnose in Tabelle B75-1

DRG B75Z **Fieberkrämpfe**

Hauptdiagnose B75-1

R56.0	Fieberkrämpfe	R56.8	So u nnbez Krämpfe
-------	---------------	-------	--------------------

ADRG B76 **Anfälle**

Hauptdiagnose in Tabelle B76-1 oder Prozedur in Tabelle B76-5

DRG B76A **Anfälle, mehr als 1 Belegungstag mit komplexer Diagnostik und Therapie, Alter < 16 Jahre**

Prozedur in Tabelle B76-5 und Verweildauer > 1 Tag und Alter < 16 Jahre

DRG B76B **Anfälle, mehr als 1 Belegungstag mit komplexer Diagnostik und Therapie, Alter > 15 Jahre**

Prozedur in Tabelle B76-5 und Verweildauer > 1 Tag

DRG B76C **Anfälle, mehr als 1 Belegungstag mit schweren CC, Alter < 3 Jahre oder mit komplexer Diagnose oder mit angeb. Fehlbildung oder äusserst schwere CC**

Verweildauer > 1 Tag und PCCL > 2 und (Alter < 3 Jahre oder Diagnose in Tabelle B76-2 oder Nebendiagnose in Tabelle B76-3 oder PCCL > 3) oder Prozedur in Tabelle B76-6 und Verweildauer > 1 Tag und (Diagnose in Tabelle B76-2 oder Nebendiagnose in Tabelle B76-3)



DRG B76D**Anfälle, mehr als 1 Belegungstag, mit schweren CC, Alter > 2 Jahre oder mit EEG**

Verweildauer > 1 Tag und PCCL > 2 oder Prozedur in Tabelle B76-6 und Verweildauer > 1 Tag

DRG B76E**Anfälle, mit komplizierender oder komplexer Diagnose oder Alter < 6 Jahre**

Nebendiagnose in Tabelle B76-4 oder Alter < 6 Jahre oder Diagnose in Tabelle B76-2

DRG B76F**Anfälle, Alter > 5 Jahre****Hauptdiagnose B76-1**

F07.2	Org Psychosyndrom nach Schädelhirntrauma	G40.6	Grand-mal-Anfälle, nnbez (m/oh Petit mal)
G25.3	Myoklonus	G40.7	Petit-mal-Anfälle, nnbez, oh Grand-mal-Anfälle
G40.00	Pseudo-Lennox-Syndrom	G40.8	Sonstige Epilepsien
G40.01	CSWS	G40.9	Epilepsie, nnbez
G40.02	Benign psychomotor Epilep [terror fits]	G41.0	Grand-mal-Status
G40.08	So lokbez (fok) (part) idiop Epil/epil Synd m fok beg Anf	G41.1	Petit-mal-Status
G40.09	Lokbez (fok) (part) idiop Epilep/epil Synd m fok beg Anf, nnbez	G41.2	Status epilepticus m komplexfokalen Anfällen
G40.1	Lokbez (fok) (part) idiop Epilep/epil Synd m einf fok Anf	G41.8	Sonstiger Status epilepticus
G40.2	Lokbez (fok) (part) idiop Epil/epil Synd m komplex fok Anf	G41.9	Status epilepticus, nnbez
G40.3	Generalisierte idiopath Epilepsie u epilept Synd	I67.7	Zerebrale Arteriitis, aonkl
G40.4	Sonst generalisierte Epilepsie u epileptische Synd	P90	Krämpfe b Neugeborenen
G40.5	Spezielle epileptische Syndrome		

Diagnose B76-2

G41.0	Grand-mal-Status	G41.8	Sonstiger Status epilepticus
G41.1	Petit-mal-Status	G41.9	Status epilepticus, nnbez
G41.2	Status epilepticus m komplexfokalen Anfällen		

Nebendiagnose B76-3

Q00.0	Anenzephalie	Q04.9	Angeborene Fehlbildung Gehirn, nnbez
Q00.1	Kraniorhachischisis	Q05.0	Zervikale Spina bifida m Hydrozephalus
Q00.2	Inienzephalie	Q05.1	Thorakale Spina bifida m Hydrozephalus
Q01.0	Frontale Enzephalozele	Q05.2	Lumbale Spina bifida m Hydrozephalus
Q01.1	Nasofrontale Enzephalozele	Q05.3	Sakrale Spina bifida m Hydrozephalus
Q01.2	Okzipitale Enzephalozele	Q05.4	Nnbez Spina bifida m Hydrozephalus
Q01.8	Enzephalozele sonstiger Lokalisationen	Q05.5	Zervikale Spina bifida oh Hydrozephalus
Q01.9	Enzephalozele, nnbez	Q05.6	Thorakale Spina bifida oh Hydrozephalus
Q02	Mikrozephalie	Q05.7	Lumbale Spina bifida oh Hydrozephalus
Q03.0	Fehlbildungen Aquaeductus cerebri	Q05.8	Sakrale Spina bifida oh Hydrozephalus
Q03.1	Atresie Apertura mediana/Apertura laterales 4 Ventrikel	Q05.9	Spina bifida, nnbez
Q03.8	Sonstiger angeborener Hydrozephalus	Q06.0	Amyelie
Q03.9	Angeborener Hydrozephalus, nnbez	Q06.1	Hypoplasie u Dysplasie Rückenmark
Q04.0	Angeborene Fehlbildungen Corpus callosum	Q06.2	Diastematomyelie
Q04.1	Arrhinenzephalie	Q06.3	Sonst angeborene Fehlbildung Cauda equina
Q04.2	Holoprosenzephalie-Syndrom	Q06.4	Hydromyelie
Q04.3	Sonstige Reduktionsdeformitäten Gehirn	Q06.8	Sonst nbez angeborene Fehlbildungen RM
Q04.4	Septooptische Dysplasie	Q06.9	Angeborene Fehlbildung Rückenmark, nnbez
Q04.5	Megalenzephalie	Q07.0	Arnold-Chiari-Syndrom
Q04.6	Angeborene Gehirnzysten	Q07.8	Sonst nbez angeborene Fehlbildungen Nervensystem
Q04.8	Sonst nbez angeborene Fehlbildungen Gehirn	Q07.9	Angeborene Fehlbildung Nervensystem, nnbez

Nebendiagnose B76-4

G31.81	Mitochondriale Zytopathie	G31.88	Sonstige nbez degenerative KH des Nervensystems
G31.82	Lewy-Körper-Demenz		

Prozedur B76-5

89.19.10†↔	Intensive nichtinvasive Video-EEG-Intensivdiagnostik	99.b3.11†↔	Komplexbehandlung bei schwerbehandelbarer Epilepsie, mindestens 14 bis höchstens 20 Behandlungstage
89.19.20†↔	Invasive Video-EEG-Intensivdiagnostik bei Epilepsie	99.b3.19†↔	Komplexbehandlung bei schwerbehandelbarer Epilepsie, mehr Behandlungstage
99.b3.10†↔	Komplexbehandlung bei schwerbehandelbarer Epilepsie, mindestens 7 bis höchstens 13 Behandlungstage		

Prozedur B76-6

89.14.11†↔	Schlaf-Elektroenzephalographie	89.19.40†↔	Video-elektroenzephalographisches Monitoring, polygraphisches Nachtschlaf-EEG
89.14.12†↔	Langzeit-Elektroenzephalographie, Dauer mehr als 12 Stunden	89.19.99†↔	Video- und radiotelesmetriertes elektroenzephalographisches Monitoring, sonstige
89.19.00†↔	Video- und radiotelesmetriertes elektroenzephalographisches Monitoring, n.n.bez.		
89.19.30†↔	Video- und radiotelesmetriertes elektroenzephalographisches Monitoring mit permanenter Überwachung		

ADRG B77**Kopfschmerzen**

Hauptdiagnose in Tabelle B77-1

DRG B77Z**Kopfschmerzen****Hauptdiagnose B77-1**

G43.0	Migräne oh Aura [Gewöhnliche Migräne]	G44.1	Vasomotorischer Kopfschmerz, aonkl
G43.1	Migräne m Aura [Klassische Migräne]	G44.2	Spannungskopfschmerz
G43.2	Status migraenosus	G44.3	Chronischer posttraumatischer Kopfschmerz
G43.3	Komplizierte Migräne	G44.4	Arzneimittelinduzierter Kopfschmerz, aonkl
G43.8	Sonstige Migräne	G44.8	Sonstige nbez Kopfschmerzsyndrome
G43.9	Migräne, nnbez	G97.1	Sonst Reaktion auf Spinal- u Lumbalpunktion
G44.0	Cluster-Kopfschmerz	R51	Kopfschmerz

ADRG B78**Intrakranielle Verletzung**

Hauptdiagnose in Tabelle B78-1

DRG B78A**Intrakranielle Verletzung, mit komplizierender Diagnose oder Alter < 1 Jahr**

Diagnose in Tabelle B78-2 oder Alter < 1 Jahr

DRG B78B**Intrakranielle Verletzung, Alter > 0 Jahre, ohne komplizierende Diagnose****DRG B78C****Intrakranielle Verletzung, 1 Belegungstag**

Verweildauer ist gleich 1 Tag

Hauptdiagnose B78-1

S06.1	Traumatisches Hirnödem	S06.32	Umschriebene Kleinhirnkontusion
S06.20	Diffuse Hirn- u Kleinhirnverletzung, nnbez	S06.33	Umschriebenes zerebrales Hämatom
S06.21	Diffuse Hirnkontusionen	S06.34	Umschriebenes zerebellares Hämatom
S06.22	Diffuse Kleinhirnkontusionen	S06.38	Sonst umschriebene Hirn-/Kleinhirnverletzungen
S06.23	Multiple intrazerebrale u zerebellare Hämatome	S06.4	Epidurale Blutung
S06.28	Sonstige diffuse Hirn-/Kleinhirnverletzungen	S06.5	Traumatische subdurale Blutung
S06.30	Umschriebene Hirn-/Kleinhirnverletzung, nnbez	S06.6	Traumatische subarachnoidale Blutung
S06.31	Umschriebene Hirnkontusion	S06.8	Sonstige intrakranielle Verletzungen

Diagnose B78-2

S06.21	Diffuse Hirnkontusionen	S06.32	Umschriebene Kleinhirnkontusion
S06.22	Diffuse Kleinhirnkontusionen	S06.33	Umschriebenes zerebrales Hämatom
S06.23	Multiple intrazerebrale u zerebellare Hämatome	S06.34	Umschriebenes zerebellares Hämatom
S06.31	Umschriebene Hirnkontusion	S06.6	Traumatische subarachnoidale Blutung

ADRG B79 Schädelfrakturen

Hauptdiagnose in Tabelle B79-1

DRG B79Z Schädelfrakturen

Hauptdiagnose B79-1

P13.0	Fraktur Schädel d Geburtsverletzung	S02.8	Frakturen sonst Schädel- u Gesichtsschädelknochen
S02.0	Schädeldachfraktur	S02.9	Fraktur Schädel- u Gesichtsschädelknochen, Teil nnbez
S02.1	Schädelbasisfraktur	T02.00	Frakturen m Beteilig von Kopf u Hals, geschlossen od onA
S02.3	Fraktur Orbitaboden	T02.01	Frakturen m Beteiligung von Kopf u Hals, offen
S02.7	Multiple Frakturen Schädel- u Gesichtsschädelknochen		

ADRG B80 Andere Kopfverletzungen

Hauptdiagnose in Tabelle B80-1

DRG B80Z Andere Kopfverletzungen

Hauptdiagnose B80-1

S06.0	Gehirnerschütterung	Z03.3	Beobachtung b Verdacht auf neurologische KH
S06.9	Intrakranielle Verletzung, nnbez		

ADRG B81 Andere Erkrankungen des Nervensystems

Hauptdiagnose in Tabelle B81-1

DRG B81A Andere Erkrankungen des Nervensystems mit komplexer Diagnose und Alter < 16 Jahre oder komplizierende Diagnose

Hauptdiagnose in Tabelle B81-2 und (Alter < 16 Jahre oder Hauptdiagnose in Tabelle B81-3)

DRG B81B Andere Erkrankungen des Nervensystems mit komplexer Diagnose und Alter > 15 Jahre

Hauptdiagnose in Tabelle B81-2

DRG B81C Andere Erkrankungen des Nervensystems

Hauptdiagnose B81-1

A88.1	Epidemischer Schwindel	F74.8	Dissoziierte Intelligenz: Sonstige Verhaltensstörung
D18.02	Hämangiom, intrakraniell	F74.9	Dissoziierte Intelligenz: Oh Angabe einer Verhaltensstörung
F70.0	Leichte Intelligenzminderung: Keine od geringfügig VerhaltStör	F78.0	Andere Intelligenzmind: Keine oder geringfügige VerhaltStör
F70.1	Leichte Intelligenzmind: Deutl VerhaltStör, Beob/Beh erford	F78.1	Andere Intelligenzmind: Deutl VerhaltStör, Beob/Beh erford
F70.8	Leichte Intelligenzminderung: Sonstige Verhaltensstörung	F78.8	Andere Intelligenzminderung: Sonstige Verhaltensstörung
F70.9	Leichte Intelligenzminderung: Oh Angabe Verhaltensstörung	F78.9	Andere Intelligenzminderung: Oh Angabe Verhaltensstörung
F71.0	Mittelgradige Intelligenzmind: Keine od geringfügig VerhaltStör	F79.0	Nnbez Intelligenzminderung: Keine od geringfügig VerhaltStör
F71.1	Mittelgr Intelligenzmind: Deutl VerhaltStör, Beob/Beh erford	F79.1	Nnbez Intelligenzmind: Deutl VerhaltStör, Beob/Beh erford
F71.8	Mittelgradige Intelligenzminderung: Sonst Verhaltensstörung	F79.8	Nnbez Intelligenzminderung: Sonstige Verhaltensstörung
F71.9	Mittelgradige Intelligenzminderung: Oh Angabe VerhaltStör	F79.9	Nnbez Intelligenzminderung: Oh Angabe Verhaltensstörung
F72.0	Schwere Intelligenzmind, keine od geringfügige VerhaltStör	F95.0	Vorübergehende Ticstörung
F72.1	Schwere Intelligenzmind, deutl VerhaltStör, Beob/Beh erf	F95.1	Chronische motorische od vokale Ticstörung
F72.8	Schwere Intelligenzmind, sonstige Verhaltensstörung	F95.2	Komb vokal multiple motor Ticstörung [Tourette-Syndr]
F72.9	Schwere Intelligenzmind, oh Ang Verhaltensstörung	F95.8	Sonstige Ticstörungen
F73.0	Schwerste Intelligenzmind, keine od geringfügig VerhaltStör	F95.9	Ticstörung, nnbez
F73.1	Schwerste Intelligenzmind, deutl VerhaltStör, Beob/Beh erf	F98.5	Stottern [Stammeln]
F73.8	Schwerste Intelligenzmind, sonst Verhaltensstörung	F98.6	Poltern
F73.9	Schwerste Intelligenzmind, oh Ang Verhaltensstörung	G08	Intrakran u intraspin Phlebitis u Thrombophlebitis
F74.0	Dissoziierte Intelligenz: Keine od geringfügige VerhaltStör	G24.3	Torticollis spasticus
F74.1	Dissoziierte Intelligenz: Deutl VerhaltStör, Beob/Beh erford	G24.4	Idiopathische orofaziale Dystonie

G24.8	Sonstige Dystonie	Q05.5	Zervikale Spina bifida oh Hydrozephalus
G24.9	Dystonie, nnbez	Q05.6	Thorakale Spina bifida oh Hydrozephalus
G25.0	Essentieller Tremor	Q05.7	Lumbale Spina bifida oh Hydrozephalus
G25.1	Arzneimittelinduzierter Tremor	Q05.8	Sakrale Spina bifida oh Hydrozephalus
G25.2	Sonstige nbez Tremorformen	Q05.9	Spina bifida, nnbez
G25.6	AM-induzierte Tics u sonst Tics organ Ursprung	Q06.0	Amyelie
G47.4	Narkolepsie u Kataplexie	Q06.1	Hypoplasie u Dysplasie Rückenmark
G60.1	Refsum-Krankheit	Q06.2	Diastematomyelie
G71.1	Myotone Syndrome	Q06.3	Sonst angeborene Fehlbildung Cauda equina
G72.0	Arzneimittelinduzierte Myopathie	Q06.4	Hydromyelie
G72.1	Alkoholmyopathie	Q06.8	Sonst nbez angeborene Fehlbildungen RM
G72.2	Myopathie d sonstige toxische Agenzien	Q06.9	Angeborene Fehlbildung Rückenmark, nnbez
G72.9	Myopathie, nnbez	Q07.0	Arnold-Chiari-Syndrom
G83.1	Monopares u Monopleg unt Extrem	Q07.8	Sonst nbez angeborene Fehlbildungen Nervensystem
G83.2	Monopares u Monopleg ob Extrem	Q07.9	Angeborene Fehlbildung Nervensystem, nnbez
G83.3	Monopares u Monopleg, nnbez	Q28.00	Angeborenes art-ven Aneurysma der präzerebr Gefäße
G83.9	Lähmungssyndrom, nnbez	Q28.01	Angeborene arteriovenöse Fistel der präzerebralen Gefäße
G90.1	Familiäre Dysautonomie [Riley-Day-Syndrom]	Q28.08	Sonst angebot art-ven Fehlbild d präzerebralen Gefäße
G92	Toxische Enzephalopathie	Q28.09	Angeborene art-ven Fehlbild d präzerebr Gefäße, nnbez
G93.0	Hirnzysten	Q28.10	Angeborenes Aneurysma der präzerebralen Gefäße
G93.2	Benigne intrakranielle Hypertension [Pseudotumor cerebri]	Q28.11	Angeborene Fistel der präzerebralen Gefäße
G93.7	Reye-Syndrom	Q28.18	Sonst angeborene Fehlbild d präzerebralen Gefäße
G96.0	Austritt von Liquor cerebrospinalis	Q28.19	Angeborene Fehlbildung d präzerebralen Gefäße, nnbez
G96.1	KH Meningen, aonkl	Q28.20	Angeborenes art-ven Aneurysma d zerebralen Gefäße
G97.0	Austritt von Liquor cerebrospinalis nach LP	Q28.21	Angeborene arteriovenöse Fistel der zerebralen Gefäße
G97.2	Intrakran Druckminderung nach ventrikulärem Shunt	Q28.28	Sonst angeborene art-ven Fehlbild d zerebralen Gefäße
G97.80	Postoperative Liquorfistel	Q28.29	Angeborene art-ven Fehlbild d zerebr Gefäße, nnbez
G97.81	Postoperativer (zerebellärer) Mutismus	Q28.30	Angeborenes Aneurysma der zerebralen Gefäße
G97.88	Sonst KH Nervensystem nach med Maßnahmen	Q28.31	Angeborene Fistel der zerebralen Gefäße
G97.9	KH Nervensystem nach med Maßnahme, nnbez	Q28.38	Sonstige angeborene Fehlbildungen der zerebralen Gefäße
H47.1	Stauungspapille, nnbez	Q28.39	Angeborene Fehlbildung d zerebr Gefäße, nnbez
H47.4	Affektionen Chiasma opticum	Q76.0	Spina bifida occulta
H47.5	Affektionen sonstige Teile Sehbahn	Q85.0	Neurofibromatose (nicht bösartig)
H47.6	Affektionen Sehrinde	Q85.1	Tuberöse (Hirn-) Sklerose
H47.7	Affektion Sehbahn, nnbez	Q90.0	Trisomie 21, meiotische Non-disjunction
H51.2	Internukleäre Ophthalmoplegie	Q90.1	Trisomie 21, Mosaik (mitotische Non-disjunction)
I67.5	Moyamoya-Syndrom	Q90.2	Trisomie 21, Translokation
I67.6	Nichteitrige Thrombose intrakranielles Venensyst	Q90.9	Down-Syndrom, nnbez
P21.0	Schwere Asphyxie unter Geburt	Q91.0	Trisomie 18, meiotische Non-disjunction
P21.1	Leichte od mäßige Asphyxie unter Geburt	Q91.1	Trisomie 18, Mosaik (mitotische Non-disjunction)
P21.9	Asphyxie unter Geburt, nnbez	Q91.2	Trisomie 18, Translokation
P91.3	Zerebrale Übererregbarkeit Neugeborenes	Q91.3	Edwards-Syndrom, nnbez
P94.2	Angeborene Muskelhypotonie	Q91.4	Trisomie 13, meiotische Non-disjunction
Q00.0	Anenzephalie	Q91.5	Trisomie 13, Mosaik (mitotische Non-disjunction)
Q00.1	Kraniorhachischisis	Q91.6	Trisomie 13, Translokation
Q00.2	Inienzephalie	Q91.7	Patau-Syndrom, nnbez
Q01.0	Frontale Enzephalozele	Q93.0	Vollständige Monosomie, meiotische Non-disjunction
Q01.1	Nasofrontale Enzephalozele	Q93.1	Vollst Monosomie, Mosaik (mitotische Non-disjunction)
Q01.2	Okzipitale Enzephalozele	Q93.2	Ringchromosomen u dizentrische Chromosomen
Q01.8	Enzephalozele sonstiger Lokalisationen	Q93.3	Deletion kurzer Arm Chromosom 4
Q01.9	Enzephalozele, nnbez	Q93.4	Deletion kurzer Arm Chromosom 5
Q02	Mikrozephalie	Q93.5	Sonstige Deletionen Chromosomenteil
Q03.0	Fehlbildungen Aquaeductus cerebri	Q93.6	Deletionen, nur in Prometaphase sichtbar
Q03.1	Atresie Apertura mediana/Apertura laterales 4 Ventrikel	Q93.7	Deletionen m so komplexen Rearrangements
Q03.8	Sonstiger angeborener Hydrozephalus	Q93.8	Sonstige Deletionen Autosomen
Q03.9	Angeborener Hydrozephalus, nnbez	Q93.9	Deletion Autosomen, nnbez
Q04.0	Angeborene Fehlbildungen Corpus callosum	R06.80	Akut lebensbedr Ereignis i Säugl/Alter
Q04.1	Arrhinenzephalie	R20.0	Anästhesie Haut
Q04.2	Holoprosenzephalie-Syndrom	R20.1	Hypästhesie Haut
Q04.3	Sonstige Reduktionsdeformitäten Gehirn	R20.2	Parästhesie Haut
Q04.4	Septooptische Dysplasie	R20.3	Hyperästhesie Haut
Q04.5	Megalenzephalie	R20.8	So u nnbez Sensibilitätsstörungen Haut
Q04.6	Angeborene Gehirnzysten	R25.0	Abnorme Kopfbewegungen
Q04.8	Sonst nbez angeborene Fehlbildungen Gehirn	R25.1	Tremor, nnbez
Q04.9	Angeborene Fehlbildung Gehirn, nnbez	R25.3	Faszikulation
Q05.0	Zervikale Spina bifida m Hydrozephalus	R25.8	So u nnbez abnorme unwillkürliche Bewegungen
Q05.1	Thorakale Spina bifida m Hydrozephalus	R26.0	Ataktischer Gang
Q05.2	Lumbale Spina bifida m Hydrozephalus	R26.1	Paretischer Gang
Q05.3	Sakrale Spina bifida m Hydrozephalus	R26.8	So u nnbez Störungen Gang u Mobilität
Q05.4	Nnbez Spina bifida m Hydrozephalus	R27.0	Ataxie, nnbez

R27.8	So u nnbez Koordinationsstörungen	R83.4	Abn Liquorbefunde, abnorme immunologische Befunde
R29.1	Meningismus	R83.5	Abn Liquorbefunde, abnorme mikrobiologische Befunde
R29.2	Abnorme Reflexe	R83.6	Abn Liquorbefunde, abnorme zytologische Befunde
R29.3	Abnorme Körperhaltung	R83.7	Abn Liquorbefunde, abnorme histologische Befunde
R29.5	Neurologischer Neglect	R83.8	Abn Liquorbefunde, sonst abnorme Befunde
R29.6	Sturzneigung, anderenorts nicht klassifiziert	R83.9	Abn Liquorbefunde, nnbez abnormer Befund
R29.8	Sonst u nnbez Sympt NS u Musk-Skelett-Syst	R90.0	Intrakranielle Raumforderung
R43.0	Anosmie	R90.8	Sonst abnorme Bef bildgebende Diagnostik ZNS
R43.1	Parosmie	R93.0	Abnorm Befund bildgeb Diagnostik Schädel/Kopf, aonkl
R43.2	Parageusie	R94.0	Abnorme Ergebnisse Fktprüfungen ZNS
R43.8	So u nnbez Störung Geruchs-/Geschmackssinn	R94.1	Abnorme Ergebnisse FktPrüf periph Nervensyst/Sinnesorgane
R47.0	Dysphasie u Aphasie	R95.0	Plötzlicher Kindstod mit Angabe einer Obduktion
R47.1	Dysarthrie u Anarthrie	R95.9	Plötzlicher Kindstod ohne Angabe einer Obduktion
R47.8	So u nnbez Sprech-/Sprachstörungen	S04.0	Sehnerv- u Sehbahnenverletzung
R83.0	Abnorme Liquorbefunde, abnormer Enzymwert	T85.0	Mechan Komplik durch ventrikulären, intrakraniellen Shunt
R83.1	Abnorme Liquorbefunde, abnormer Hormonwert	T85.1	Mechan Komplik durch implant elektr Stimulator Nervensyst
R83.2	Abn Wert so Drog/AM/biolakt Subst Liquor	T85.81	Sonst Komplik durch interne Proth/Implant/Transplant im NS
R83.3	Abnormer Wert Subst vorwieg nichtmed Herkunft Liquor		

Hauptdiagnose B81-2

G08	Intrakran u intraspinal Phlebitis u Thrombophlebitis	Q04.0	Angeborene Fehlbildungen Corpus callosum
G92	Toxische Enzephalopathie	Q04.3	Sonstige Reduktionsdeformitäten Gehirn
I67.5	Moyamoya-Syndrom	Q04.6	Angeborene Gehirnzysten
I67.6	Nichteitrige Thrombose intrakranielles Venensyst	Q04.8	Sonst nbez angeborene Fehlbildungen Gehirn
Q03.1	Atresie Apertura mediana/Apertura laterales 4 Ventrikel	Q04.9	Angeborene Fehlbildung Gehirn, nnbez

Hauptdiagnose B81-3

I67.5	Moyamoya-Syndrom
-------	------------------

ADRG B82 Andere Erkrankungen an peripheren Nerven

Hauptdiagnose in Tabelle B82-1

DRG B82Z Andere Erkrankungen an peripheren Nerven

Hauptdiagnose B82-1

G56.0	Karpaltunnel-Syndrom	S64.3	Verletzung Nn digitales, Daumen
G58.0	Interkostalneuropathie	S64.4	Verletzung Nn digitales, sonstige Finger
S64.0	Verletzung Nervus ulnaris, in Höhe Handgelenk u Hand	S64.7	Verletzung mehrerer Nerven, in Höhe Handgelenk u Hand
S64.1	Verletzung Nervus medianus, in Höhe Handgelenk u Hand	S64.8	Verletzung sonst Nerven, in Höhe Handgelenk u Hand
S64.2	Verletzung Nervus radialis, in Höhe Handgelenk u Hand	S64.9	Verletzung nnbez Nerv, in Höhe Handgelenk u Hand

ADRG B84 Vaskuläre Myelopathien

Hauptdiagnose in Tabelle B84-1

DRG B84Z Vaskuläre Myelopathien

Hauptdiagnose B84-1

G95.1	Vaskuläre Myelopathien
-------	------------------------

ADRG B85**Degenerative Krankheiten des Nervensystems oder zerebrale Lähmungen**

Hauptdiagnose in Tabelle B85-1

DRG B85A**Degenerative Krankheiten des Nervensystems mit zerebraler Lähmung oder komplexer Diagnose, Alter < 16 Jahre**

Hauptdiagnose in Tabelle B85-2 und Alter < 16 Jahre

DRG B85B**Degenerative Krankheiten des Nervensystems mit zerebraler Lähmung oder komplexer Diagnose, Alter > 15 Jahre**

Hauptdiagnose in Tabelle B85-2

DRG B85C**Degenerative Krankheiten des Nervensystems ohne zerebrale Lähmung, ohne komplexe Diagnose****Diagnose B85-1**

A81.0	Creutzfeldt-Jakob-Krankheit	G71.2	Angeborene Myopathien
A81.1	Subakute sklerosierende Panenzephalitis	G71.3	Mitochondriale Myopathie, aonkl
A81.2	Progressive multifokale Leukenzephalopathie	G71.8	Sonstige primäre Myopathien
A81.8	Sonstige atypische Virusinfektionen des ZNS	G71.9	Primäre Myopathie, nnbez
A81.9	Atypische Virusinfektion des ZNS, nnbez	G72.3	Periodische Lähmung
E75.0	GM2-Gangliosidose	G72.4	Entzündliche Myopath, aonkl
E75.1	Sonstige Gangliosidosen	G72.80	Critical-illness-Myopathie
E75.2	Sonstige Sphingolipidosen	G72.88	Sonst nbez Myopath
E75.4	Neuronale Zeroidlipofuszinose	G80.0	Spastische tetraplegische Zerebralparese
F84.2	Rett-Syndrom	G80.1	Spastische diplegische Zerebralparese
G10	Chorea Huntington	G80.2	Infantile hemiplegische Zerebralparese
G12.0	Infant spin Muskelatrophie, Typ I [Werdnig-Hoffm]	G80.3	Dyskinetische Zerebralparese
G12.1	Sonstige vererbte spinale Muskelatrophie	G80.4	Ataktische Zerebralparese
G12.2	Motoneuron-Krankheit	G80.8	Sonstige infantile Zerebralparese
G12.8	Sonst spinale Muskelatrophien u verwandt Syndrome	G80.9	Infantile Zerebralparese, nnbez
G12.9	Spinale Muskelatrophie, nnbez	G81.0	Schlaff Hemipares u Hemipleg
G23.2	Striatonigrale Degeneration	G81.1	Spast Hemipares u Hemipleg
G24.0	Arzneimittelinduzierte Dystonie	G81.9	Hemipares u Hemipleg, nnbez
G24.1	Idiopathische familiäre Dystonie	G83.0	Dipares u Dipleg ob Extrem
G24.2	Idiopathische nichtfamiliäre Dystonie	G83.80	Locked-in-Syndrom
G25.4	Arzneimittelinduzierte Chorea	G83.88	Sonstige näher bezeichnete Lähmungssyndrome
G25.5	Sonstige Chorea	G90.3	Multisystem-Atrophie
G25.80	Periodische Beinbewegungen im Schlaf	G91.0	Hydrocephalus communicans
G25.81	Syndrom der unruhigen Beine [Restless-Legs-Syndrom]	G91.1	Hydrocephalus occlusus
G25.88	Sonst nbez extrapyramidale KH und Bewegungsstörung	G91.20	Idiop Normaldruckhydroz
G25.9	Extrapyramidale KH od Bewegungsstörung, nnbez	G91.21	Sek Normaldruckhydroz
G31.2	Degeneration des Nervensystems durch Alkohol	G91.29	Normaldruckhydrozeph, nnbez
G31.81	Mitochondriale Zytopathie	G91.3	Posttraumatischer Hydrozephalus, nnbez
G31.82	Lewy-Körper-Demenz	G91.8	Sonstiger Hydrozephalus
G31.88	Sonstige nbez degenerative KH des Nervensystems	G91.9	Hydrozephalus, nnbez
G31.9	Degenerative KH des Nervensystems, nnbez	G93.1	Anoxische Hirnschädigung, aonkl
G70.0	Myasthenia gravis	G95.0	Syringomyelie u Syringobulbie
G70.2	Angeb od entwicklungsbedingte Myasthenie	I67.3	Progressive subkortik vaskul Enzephalopathie
G71.0	Muskeldystrophie	P94.0	Transitorische Myasthenia gravis b Neugeborenen

Diagnose B85-2

A81.0	Creutzfeldt-Jakob-Krankheit	G80.0	Spastische tetraplegische Zerebralparese
A81.1	Subakute sklerosierende Panenzephalitis	G80.1	Spastische diplegische Zerebralparese
E75.2	Sonstige Sphingolipidosen	G80.2	Infantile hemiplegische Zerebralparese
G23.2	Striatonigrale Degeneration	G80.3	Dyskinetische Zerebralparese
G31.81	Mitochondriale Zytopathie	G80.4	Ataktische Zerebralparese
G31.82	Lewy-Körper-Demenz	G80.8	Sonstige infantile Zerebralparese
G31.88	Sonstige nbez degenerative KH des Nervensystems	G80.9	Infantile Zerebralparese, nnbez
G70.0	Myasthenia gravis	G83.0	Dipares u Dipleg ob Extrem

ADRG B86

Rückenmarkskompression, nicht näher bezeichnet und Krankheit des Rückenmarkes, nicht näher bezeichnet

Hauptdiagnose in Tabelle B86-1

DRG B86Z

Rückenmarkskompression, nicht näher bezeichnet und Krankheit des Rückenmarkes, nicht näher bezeichnet

Hauptdiagnose B86-1

G95.2 Rückenmarkskompression, nnbez

G95.9 KH Rückenmark, nnbez

ADRGs 901, 902

OR-Prozeduren ohne Bezug

OR-Prozeduren ohne Bezug

DRGs 901A, 901B, 901C, 901D, 902Z

MDC 02

Krankheiten und Störungen des Auges

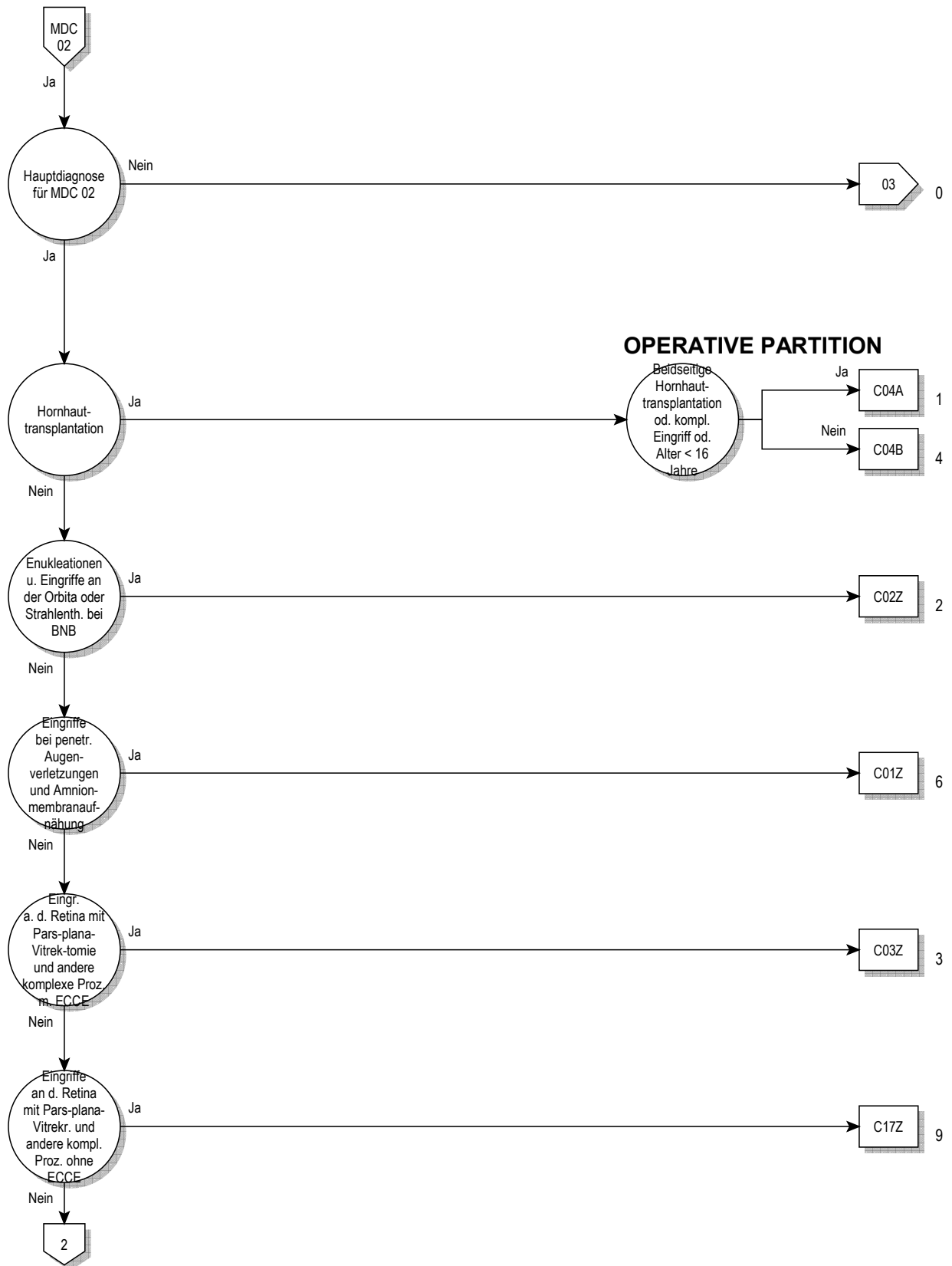

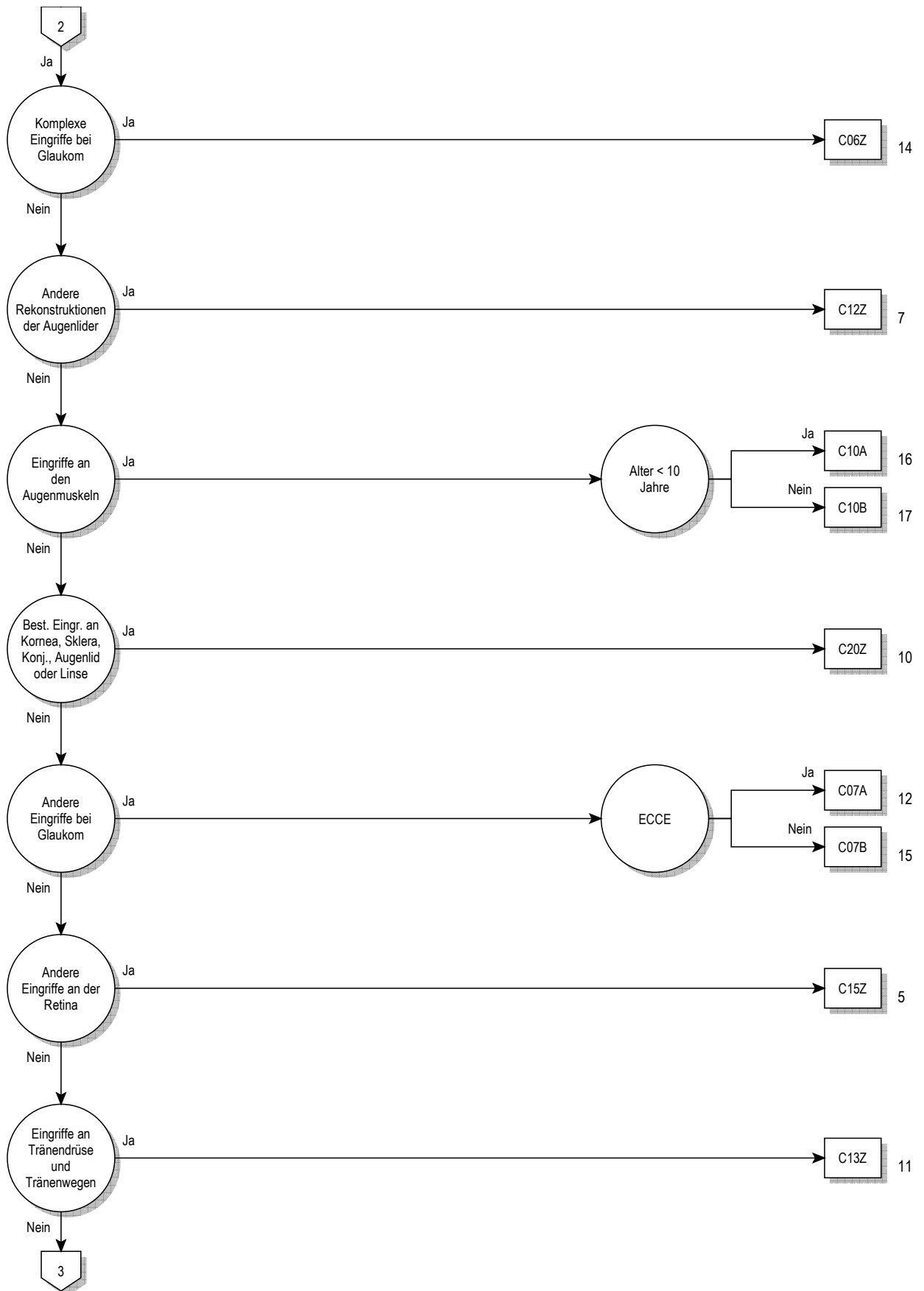

02

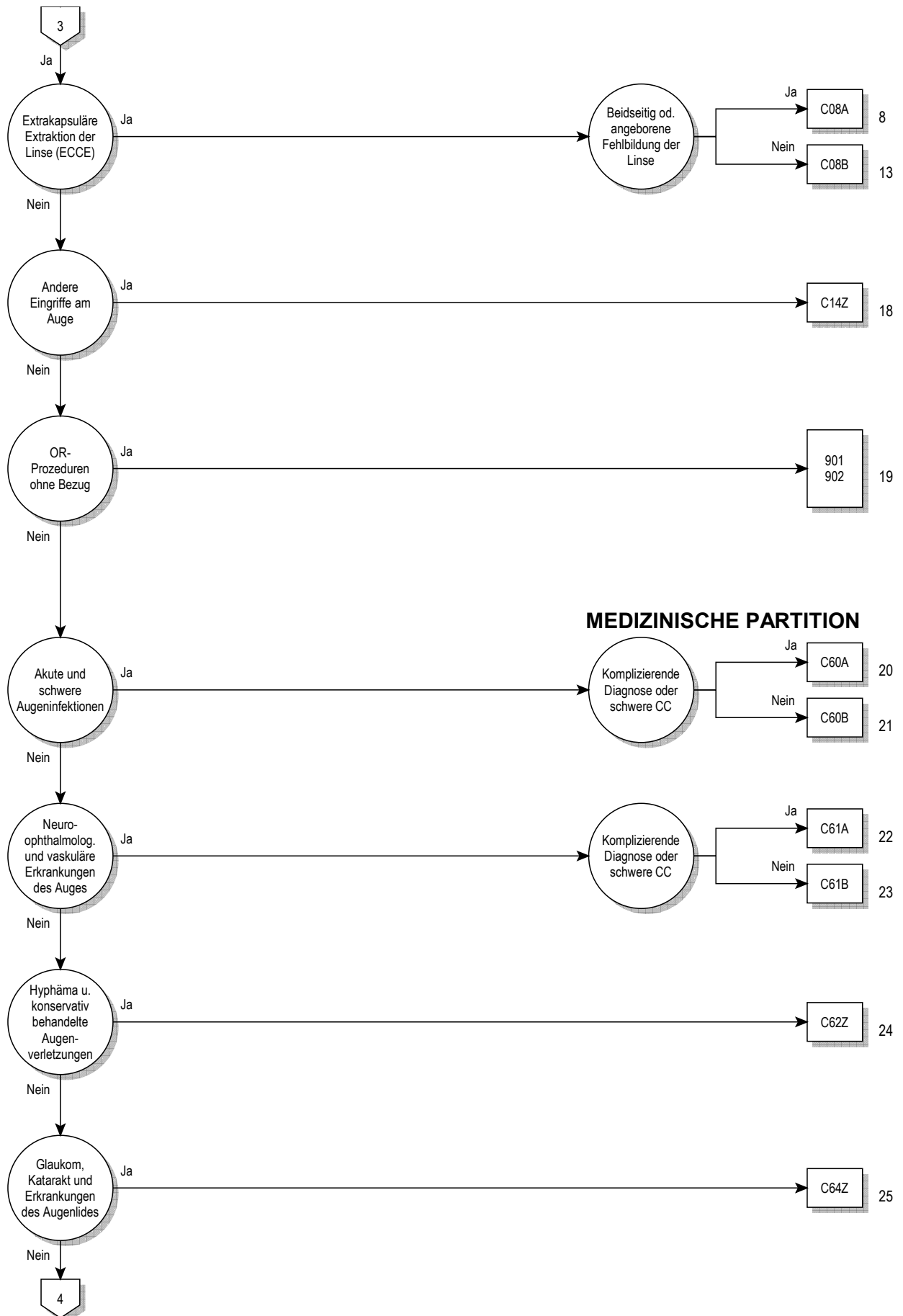

MEDIZINISCHE PARTITION



02



Entscheidungslogik MDC 02

Hauptdiagnose in Tabelle MDC02-0

Hauptdiagnose für MDC 02 (MDC02-0)

A18.5	Tuberkulose des Auges	H01.1	Nichtinfektiöse Dermatosen Augenlid
A50.3	Koninatale spätsyphilitische Augenkrankheit	H01.8	Sonst nbez Entzündungen Augenlid
A54.3	Gonokokkeninfektion des Auges	H01.9	Entzündung Augenlid, nnbez
A71.0	Initialstadium des Trachoms	H02.0	Entropium und Trichiasis Augenlid
A71.1	Aktives Stadium des Trachoms	H02.1	Ektropium Augenlid
A71.9	Trachom, nnbez	H02.2	Lagophthalmus
A74.0	Chlamydienkonjunktivitis	H02.3	Blepharochalasis
B00.5	Augenkrankheit durch Herpesviren	H02.4	Ptosis Augenlid
B02.3	Zoster ophthalmicus	H02.5	Sonst Affektionen m Auswirkung auf Augenlidfunktion
B30.0	Keratokonjunktivitis durch Adenoviren	H02.7	Sonst degener Affekt Augenlid u Umgeb Auge
B30.1	Konjunktivitis durch Adenoviren	H02.8	Sonstige nbez Affektionen Augenlid
B30.2	Pharyngokonjunktivalfieber (durch Viren)	H02.9	Affektion Augenlid, nnbez
B30.3	Akute epidem hämorrhag Konjunktivitis (durch Enteroviren)	H03.0	Parasitenbefall Augenlid b aokl KH
B30.8	Sonstige Konjunktivitis durch Viren	H03.1	Beteiligung Augenlid b sonst aokl InfKH
B30.9	Konjunktivitis durch Viren, nicht näher bezeichnet	H03.8	Beteiligung Augenlid b sonst aokl KH
B58.0	Augenerkrankung durch Toxoplasmen	H04.0	Dakryoadenitis
B69.1	Zystizerkose der Augen	H04.1	Sonstige Affektionen Tränenrüse
B94.0	Folgezustände des Trachoms	H04.2	Epiphora
C43.1	Bösartiges Melanom Augenlid, einschließl Kanthus	H04.3	Akute u nnbez Entzündung Tränenwege
C44.1	Sonstige BNB: Haut des Augenlides, einschließl Kanthus	H04.4	Chronische Entzündung Tränenwege
C69.0	Bösartige Neubildung: Konjunktiva	H04.5	Stenose u Insuffizienz Tränenwege
C69.1	Bösartige Neubildung: Kornea	H04.6	Sonstige Veränderungen an Tränenwegen
C69.2	Bösartige Neubildung: Retina	H04.8	Sonstige Affektionen Tränenapparat
C69.3	Bösartige Neubildung: Chorioidea	H04.9	Affektion Tränenapparat, nnbez
C69.4	Bösartige Neubildung: Ziliarkörper	H05.0	Akute Entzündung Orbita
C69.5	Bösartige Neubildung: Tränenrüse und Tränenwege	H05.1	Chronische entzündliche Affektionen Orbita
C69.6	Bösartige Neubildung: Orbita	H05.2	Exophthalmus
C69.8	BNB: Auge u Augenhangsgebilde, mehr Teilber überlapp	H05.3	Deformation Orbita
C69.9	Bösartige Neubildung: Auge, nicht näher bezeichnet	H05.4	Enophthalmus
D03.1	Melanoma in situ Augenlid, einschließl Kanthus	H05.5	Verbliebener (alter) FK nach perforierend Verletzt Orbita
D04.1	Carcinoma in situ Haut Augenlid, einschl Kanthus	H05.8	Sonstige Affektionen Orbita
D09.2	Carcinoma in situ Auge	H05.9	Affektion Orbita, nnbez
D22.1	Melanozytennävus Augenlid, einschl Kanthus	H06.0	Affektionen Tränenapparat b aokl KH
D23.1	So gutart Neubild Haut Augenlid, einschl Kanthus	H06.1	Parasitenbefall Orbita b aokl KH
D31.0	Gutartige Neubildung Konjunktiva	H06.2	Exophthalmus b FktStör Schilddrüse
D31.1	Gutartige Neubildung Kornea	H06.3	Sonstige Affektionen Orbita b aokl KH
D31.2	Gutartige Neubildung Retina	H10.0	Mukopurulente Konjunktivitis
D31.3	Gutartige Neubildung Chorioidea	H10.1	Akute allergische Konjunktivitis
D31.4	Gutartige Neubildung Ziliarkörper	H10.2	Sonstige akute Konjunktivitis
D31.5	Gutartige Neubildung Tränenrüse u Tränenwege	H10.3	Akute Konjunktivitis, nnbez
D31.6	Gutartige Neubildung Orbita, nnbez	H10.4	Chronische Konjunktivitis
D31.9	Gutartige Neubildung Auge, nnbez	H10.5	Blepharokonjunktivitis
E10.30	Diabetes mellitus, Typ 1: m Augenkomplik, n entgl bez	H10.8	Sonstige Konjunktivitis
E10.31	Diabetes mellitus, Typ 1: m Augenkomplik, entgl bez	H10.9	Konjunktivitis, nnbez
E11.30	Diabetes mellitus, Typ 2: m Augenkomplik, n entgl bez	H11.0	Pterygium
E11.31	Diabetes mellitus, Typ 2: m Augenkomplik, entgl bez	H11.1	Konjunktivadegeneration u -einlagerungen
E12.30	DM iVm Fehl-/Mangelerähr m Augenkomplik, n entgl bez	H11.2	Narben Konjunktiva
E12.31	DM iVm Fehl-/Mangelerähr m Augenkomplik, entgl bez	H11.3	Blutung Konjunktiva
E13.30	Sonst nbez Diab mell m Augenkomplik, n entgl bez	H11.4	Sonstige GefäßKH u Zysten Konjunktiva
E13.31	Sonst nbez Diab mell m Augenkomplik, entgl bez	H11.8	Sonstige nbez Affektionen Konjunktiva
E14.30	Nnbez Diab mell m Augenkomplik, n entgl bez	H11.9	Affektion Konjunktiva, nnbez
E14.31	Nnbez Diab mell m Augenkomplik, entgl bez	H13.0	Filarienbefall Konjunktiva
E50.0	Vitamin-A-Mangel m Xerosis conjunctivae	H13.1	Konjunktivitis b aokl infm u parasitären KH
E50.1	Vit-A-Mangel m Bitot-Flecken u Xerosis conjunctiv	H13.2	Konjunktivitis b sonst aokl KH
E50.2	Vitamin-A-Mangel mit Hornhautxerose	H13.3	Okuläres Pemphigoid
E50.3	Vit-A-Mang m Hornhautulzerat u Hornhautxerose	H13.8	Sonst Affektionen Konjunktiva b aokl KH
E50.4	Vitamin-A-Mangel m Keratomalazie	H15.0	Skleritis
E50.5	Vitamin-A-Mangel m Nachtblindheit	H15.1	Episkleritis
E50.6	Vit-A-Mang m xerophthalmischen Narb Hornhaut	H15.8	Sonstige Affektionen Sklera
E50.7	Sonst Manifest Vit-A-Mangel am Auge	H15.9	Affektion Sklera, nnbez
G24.5	Blepharospasmus	H16.0	Ulcus corneae
H00.0	Hordeolum u sonst tiefe Entzündung Augenlid	H16.1	Sonst oberflächliche Keratitis oh Konjunktivitis
H00.1	Chalazion	H16.2	Keratokonjunktivitis
H01.0	Blepharitis	H16.3	Interstitielle u tiefe Keratitis

H16.4	Neovaskularisation Hornhaut	H32.8	Sonstige chorioretinale Affektionen b aokl KH
H16.8	Sonstige Formen Keratitis	H33.0	Netzhautablösung m Netzhautriß
H16.9	Keratitis, nnbez	H33.1	Retinoschisis u Zysten Netzhaut
H17.0	Leukoma adhaerens	H33.2	Seröse Netzhautablösung
H17.1	Sonstige zentrale Hornhauttrübung	H33.3	Netzhautriß oh Netzhautablösung
H17.8	Sonstige Hornhautnarben u -trübungen	H33.4	Traktionsablösung Netzhaut
H17.9	Hornhautnarbe u -trübung, nnbez	H33.5	Sonstige Netzhautablösungen
H18.0	Hornhautpigmentierungen u -einlagerungen	H34.0	Transitorischer arterieller retinaler Gefäßverschluss
H18.1	Keratopathia bullosa	H34.1	Verschluss A centralis retinae
H18.2	Sonstiges Hornhautödem	H34.2	Sonstiger Verschluss retinaler Arterien
H18.3	Veränderungen an Hornhautmembranen	H34.8	Sonstiger Netzhautgefäßverschluss
H18.4	Hornhautdegeneration	H34.9	Netzhautgefäßverschluss, nnbez
H18.5	Hereditäre Hornhautdystrophien	H35.0	Retinopath Augenhintergrund Veränd Netzhautgefäße
H18.6	Keratokonus	H35.1	Retinopathia praematurorum
H18.7	Sonstige Hornhautdeformitäten	H35.2	Sonstige proliferative Retinopathie
H18.8	Sonstige nbez Affektionen Hornhaut	H35.3	Degeneration Makula u hinterer Pol
H18.9	Affektion Hornhaut, nnbez	H35.4	Periphere Netzhautdegeneration
H19.0	Skleritis u Episkleritis b aokl KH	H35.5	Hereditäre Netzhautdystrophie
H19.1	Keratitis u Keratokonjunkt d Herpesviren	H35.6	Netzhautblutung
H19.2	Keratitis/Keratokonjun b so aokl infek/paras KH	H35.7	Abhebung von Netzhautschichten
H19.8	Sonst Affekt d Sklera u Hornhaut b aokl KH	H35.8	Sonstige nbez Affektionen Netzhaut
H20.0	Akute u subakute Iridozyklitis	H35.9	Affektion Netzhaut, nnbez
H20.1	Chronische Iridozyklitis	H36.0	Retinopathia diabetica
H20.2	Phakogene Iridozyklitis	H36.8	Sonst Affektionen Netzhaut b aokl KH
H20.8	Sonstige Iridozyklitis	H40.0	Glaukomverdacht
H20.9	Iridozyklitis, nnbez	H40.1	Primäres Weitwinkelglaukom
H21.0	Hyphäma	H40.2	Primäres Engwinkelglaukom
H21.1	Sonstige GefäßKH Iris u Ziliarkörper	H40.3	Glaukom (sekundär) nach Verletzung Auge
H21.2	Degeneration Iris u Ziliarkörper	H40.4	Glaukom (sekundär) nach Entzündung Auge
H21.3	Zyste Iris, Ziliarkörper u Vorderkammer	H40.5	Glaukom (sekuär) nach sonst Affekt Auge
H21.4	Pupillarmembranen	H40.6	Glaukom (sekuär) nach Arzneimittelverabreichung
H21.5	Sonst Adhäsionen u Abriß Iris u Ziliarkörper	H40.8	Sonstiges Glaukom
H21.8	Sonst nbez Affekt Iris u Ziliarkörper	H40.9	Glaukom, nnbez
H21.9	Affektion Iris u Ziliarkörper, nnbez	H42.8	Glaukom b sonst aokl KH
H22.0	Iridozyklitis b aokl infek u parasitären KH	H43.0	Glaskörperprolaps
H22.1	Iridozyklitis b sonst aokl KH	H43.1	Glaskörperblutung
H22.8	Sonst Affekt Iris u Ziliarkörper b aokl KH	H43.2	Kristalline Ablagerungen im Glaskörper
H25.0	Cataracta senilis incipiens	H43.3	Sonstige Glaskörpertrübungen
H25.1	Cataracta nuclearis senilis	H43.8	Sonstige Affektionen Glaskörper
H25.2	Cataracta senilis, Morgagni-Typ	H43.9	Affektion Glaskörper, nnbez
H25.8	Sonstige senile Kataraktformen	H44.0	Purulente Endophthalmitis
H25.9	Senile Katarakt, nnbez	H44.1	Sonstige Endophthalmitis
H26.0	Infantile, juvenile u präsenile Katarakt	H44.2	Degenerative Myopie
H26.1	Cataracta traumatica	H44.3	Sonstige degenerative Affektionen Augapfel
H26.2	Cataracta complicata	H44.4	Hypotonia bulbi
H26.3	Arzneimittelinduzierte Katarakt	H44.5	Degenerationszustände Augapfel
H26.4	Cataracta secundaria	H44.6	Verbliebener (alter) magnet intraokul Fremdkörper
H26.8	Sonstige nbez Kataraktformen	H44.7	Verblieb (alter) amagnet intraokul Fremdkörper
H26.9	Katarakt, nnbez	H44.8	Sonstige Affektionen Augapfel
H27.0	Aphakie	H44.9	Affektion Augapfel, nnbez
H27.1	Luxation Linse	H45.0	Glaskörperblutung b aokl KH
H27.8	Sonstige nbez Affekt Linse	H45.1	Endophthalmitis b aokl KH
H27.9	Affektion Linse, nnbez	H45.8	Sonst Affektektionen Glaskörper u Augapfel b aokl KH
H28.0	Diabetische Katarakt	H46	Neuritis nervi optici
H28.1	Katarakt b sonst endokrinen, Ernähr- u StoffwechselKH	H47.0	Affektionen Nervus opticus, aonkl
H28.2	Katarakt b sonst aokl KH	H47.2	Optikusatrophie
H28.8	Sonst Affektionen Linse b aokl KH	H47.3	Sonstige Affektionen Papille
H30.0	Fokale Chorioretinitis	H48.0	Optikusatrophie b aokl KH
H30.1	Disseminierte Chorioretinitis	H48.1	Retrobulbäre Neuritis b aokl KH
H30.2	Cyclitis posterior	H48.8	Sonst Affekt N opticus u Sehbahn b aokl KH
H30.8	Sonstige Chorioretinitiden	H49.0	Lähmung Nervus oculomotorius [III Hirnnerv]
H30.9	Chorioretinitis, nnbez	H49.1	Lähmung Nervus trochlearis [IV Hirnnerv]
H31.0	Chorioretinale Narben	H49.2	Lähmung Nervus abducens [VI Hirnnerv]
H31.1	Degenerative Veränderung Aderhaut	H49.3	Ophthalmoplegia totalis externa
H31.2	Hereditäre Dystrophie Aderhaut	H49.4	Ophthalmoplegia progressiva externa
H31.3	Blutung u Ruptur Aderhaut	H49.8	Sonstiger Strabismus paralyticus
H31.4	Ablatio chorioideae	H49.9	Strabismus paralyticus, nnbez
H31.8	Sonstige nbez Affektionen Aderhaut	H50.0	Strabismus concomitans convergens
H31.9	Affektion Aderhaut nnbez	H50.1	Strabismus concomitans divergens
H32.0	Chorioretinitis b aokl infek u parasitären KH	H50.2	Strabismus verticalis

H50.3	Intermittierender Strabismus concomitans	Q12.3	Angeborene Aphakie
H50.4	Sonst u nnbez Strabismus concomitans	Q12.4	Sphärophakie
H50.5	Heterophorie	Q12.8	Sonstige angeborene Fehlbildungen Linse
H50.6	Mechanisch bedingter Strabismus	Q12.9	Angeborene Fehlbildung Linse, nnbez
H50.8	Sonstiger nbez Strabismus	Q13.0	Iriskolobom
H50.9	Strabismus, nnbez	Q13.1	Fehlen Iris (angeboren)
H51.0	Konjugierte Blicklähmung	Q13.2	Sonstige angeborene Fehlbildungen Iris
H51.1	Konvergenzschwäche u Konvergenzexzeß	Q13.3	Angeborene Hornhauttrübung
H51.8	Sonstige nbez Störungen Blickbewegungen	Q13.4	Sonstige angeborene Fehlbildungen Kornea
H51.9	Störung Blickbewegungen, nnbez	Q13.5	Blaue Sklera
H52.0	Hypermetropie	Q13.8	Sonst angeborene Fehlbildung vord Augenabschnitt
H52.1	Myopie	Q13.9	Angeborene Fehlbildung vord Augenabschnitt, nnbez
H52.2	Astigmatismus	Q14.0	Angeborene Fehlbildung Glaskörper
H52.3	Anisometropie u Aniseikonie	Q14.1	Angeborene Fehlbildung Retina
H52.4	Presbyopie	Q14.2	Angeborene Fehlbildung Papille
H52.5	Akkommodationsstörungen	Q14.3	Angeborene Fehlbildung Chorioidea
H52.6	Sonstige Refraktionsfehler	Q14.8	Sonst angeborene Fehlbildung hint Augenabschnitt
H52.7	Refraktionsfehler, nnbez	Q14.9	Angeborene Fehlbildung hint Augenabschnitt, nnbez
H53.0	Amblyopia ex anopsia	Q15.0	Angeborenes Glaukom
H53.1	Subjektive Sehstörungen	Q15.8	Sonst nbez angeborene Fehlbildungen Auge
H53.2	Diplopie	Q15.9	Angeborene Fehlbildung Auge, nnbez
H53.3	Sonstige Störungen binokulares Sehen	R44.1	Optische Halluzinationen
H53.4	Gesichtsfelddefekte	S00.1	Prellung Augenlid und Periokularregion
H53.5	Farbsinnstörungen	S00.20	So oberfl Verletz Augenlid Periokularregion, VerletzArt nnbez
H53.6	Nachtblindheit	S00.21	Schürfwunde Augenlid Periokularregion
H53.8	Sonstige Sehstörungen	S00.22	Blasenbildung (nichtthermisch) Augenlid Periokularregion
H53.9	Sehstörung, nnbez	S00.23	Insektenbiß/-stich (ungiftig) Augenlid Periokularregion
H54.0	Blindheit u hochgradige Sehbehinderung, binokular	S00.24	Oberfl Fremdkörper (Splitter) Augenlid Periokularregion
H54.1	Schwere Sehbeeinträchtigung, binokular	S00.28	So oberfl Verletz Augenlid Periokularregion, sonstige
H54.2	Mittelschwere Sehbeeinträchtigung, binokular	S01.1	Offene Wunde Augenlid Periokularregion
H54.3	Leichte Sehbeeinträchtigung, binokular	S05.0	Verletzung Konjunktiva u Abrasio corneae, oh Angabe FK
H54.4	Blindheit u hochgradige Sehbehinderung, monokular	S05.1	Prellung Augapfel u Orbitagewebe
H54.5	Schwere Sehbeeinträchtigung, monokular	S05.2	Rißverletz/Ruptur Auge m Prolaps/Verlust intraok Gewebe
H54.6	Mittelschwere Sehbeeinträchtigung, monokular	S05.3	Rißverletz Auge ohne Prolaps/Verlust intraok Gewebe
H54.9	Nicht näher bezeichnete Sehbeeinträchtigung (binokular)	S05.4	Penetrierende Wunde d Orbita m/oh Fremdkörper
H55	Nystagmus u sonst abnorme Augenbewegungen	S05.5	Penetrierende Wunde Augapfel m Fremdkörper
H57.0	Pupillenfunktionsstörungen	S05.6	Penetrierende Wunde Augapfel oh Fremdkörper
H57.1	Augenschmerzen	S05.7	Abriß Augapfel
H57.8	Sonst nbez Affekt Auge u Augenanhangsgebilde	S05.8	Sonstige Verletzungen Auge u Orbita
H57.9	Affektion Auge u Augenanhangsgebilde, nnbez	S05.9	Verletz Auge u Orbita, nnbez
H58.1	Sehstörungen b aokl KH	T15.0	Fremdkörper in Kornea
H58.8	So nbez Affekt Augen/Augenanhangsgebilde b aokl KH	T15.1	Fremdkörper im Konjunktivalsack
H59.0	Keratopathie (bullös-aphak) nach Kataraktextraktion	T15.8	Fremdkörper an sonst mehr Lok äußeres Auge
H59.8	So Affekt Auge/Augenanhangsgebilde nach med Maßn	T15.9	Fremdkörper im äußeren Auge, Teil nnbez
H59.9	Affekt Auge/Augenanhangsgebilde nach med Maßn, nnbez	T26.0	Verbrennung des Augenlides und der Periokularregion
Q10.0	Angeborene Ptose	T26.1	Verbrennung der Kornea und des Konjunktivalsackes
Q10.1	Angeborenes Ektropium	T26.2	Verbr m nachfolgender Ruptur u Destruktion des Augapfels
Q10.2	Angeborenes Entropium	T26.3	Verbr sonst Teile des Auges u seiner Anhangsgebilde
Q10.3	Sonst angeborene Fehlbildung Augenlid	T26.4	Verbr des Auges u seiner Anhangsgebilde, Teil nnbez
Q10.4	Fehlen u Agenesie Tränenapparat	T26.5	Verätzung des Augenlides und der Periokularregion
Q10.5	Angeborene Stenose u Striktur Canaliculus lacrimalis	T26.6	Verätzung der Kornea und des Konjunktivalsackes
Q10.6	Sonst angeborene Fehlbildung Tränenapparat	T26.7	Verätz m nachfolgender Ruptur u Destruktion des Augapfels
Q10.7	Angeborene Fehlbildung Orbita	T26.8	Verätzung sonst Teile des Auges u seiner Anhangsgebilde
Q11.0	Zystenauge [cystic eyeball]	T26.9	Verätzung des Auges u seiner Anhangsgebilde, Teil nnbez
Q11.1	Sonstiger Anophthalmus	T49.5	Vergiftung, Ophthalmika
Q11.2	Mikrophthalmus	T85.2	Mechanische Komplikation durch intraokulare Linse
Q11.3	Makrophthalmus	T85.3	Mechan Komplik durch so Augenproth/-implantat/-transplant
Q12.0	Cataracta congenita	T86.83	Versag u Abstoß Hornhauttransplant Auge
Q12.1	Angeborene Linsenverlagerung	Z94.7	Zustand nach Keratoplastik
Q12.2	Linsenkolobom	Z96.1	Vorhandensein intraokulares Linsenimplantat

ADRG C01**Eingriffe bei penetrierenden Augenverletzungen und Amnionmembranaufnäherung**

Mindestens eine Diagnose in Tabelle C01-1 und mindestens eine Prozedur in Tabelle C01-2 oder Prozedur in Tabelle C01-3

DRG C01Z**Eingriffe bei penetrierenden Augenverletzungen und Amnionmembranaufnäherung**

Diagnose C01-1

S05.2	Rißverletz/Ruptur Auge m Prolaps/Verlust intraok Gewebe	S05.6	Penetrierende Wunde Augapfel oh Fremdkörper
S05.3	Rißverletz Auge ohne Prolaps/Verlust intraok Gewebe	S05.7	Abriß Augapfel
S05.5	Penetrierende Wunde Augapfel m Fremdkörper		

Prozedur C01-2

01.14.00↔	Offene Biopsie am Gehirn, n.n.bez.	08.59.00↔	Sonstige Anpassung der Lidposition, n.n.bez.
01.14.10↔	Stereotaktische offene Biopsie am Gehirn	08.59.10↔	Kanthoplastik, n.n.bez.
01.14.99↔	Offene Biopsie am Gehirn, sonstige	08.59.11↔	Kanthopexie
02.03↔	Bildung eines Schädelknochenlappens	08.59.12↔	Korrekturoperation bei Epikanthus
08.11.00↔	Biopsie am Augenlid, n.n.bez.	08.59.99↔	Sonstige Anpassung der Lidposition, sonstige
08.11.20↔	Offene Biopsie am Augenlid	08.61.00↔	Plastische Rekonstruktion des Augenlids mit Hautlappen oder -transplantat, n.n.bez.
08.11.99↔	Biopsie am Augenlid, sonstige	08.61.10↔	Plastische Rekonstruktion des Augenlids mit Hautlappen
08.21↔	Exzision eines Chalazions	08.61.11↔	Plastische Rekonstruktion des Augenlids mit Hauttransplantat
08.22.00↔	Exzision einer anderen kleineren Läsion am Augenlid, n.n.bez.	08.61.99↔	Sonstige plastische Rekonstruktion des Augenlids mit Hautlappen oder -transplantat
08.22.10↔	Exzision einer anderen kleineren Läsion am Augenlid, nicht histographisch kontrolliert (mikrographische Chirurgie)	08.62↔	Plastische Rekonstruktion des Augenlids mit Schleimhautlappen oder -transplantat
08.22.11↔	Exzision einer anderen kleineren Läsion am Augenlid, histographisch kontrolliert (mikrographische Chirurgie)	08.63↔	Plastische Rekonstruktion des Augenlids mit Haarfollikeltransplantat
08.22.99↔	Exzision einer anderen kleineren Läsion am Augenlid, sonstige	08.64↔	Plastische Rekonstruktion des Augenlids mit tarsokonjunktivalem Lappen
08.23.00↔	Exzision einer grösseren Läsion am Augenlid, nicht durchgehend, n.n.bez.	08.69.00↔	Sonstige plastische Rekonstruktion des Augenlids mit Lappen oder Transplantaten, n.n.bez.
08.23.10↔	Exzision einer grösseren Läsion am Augenlid, nicht durchgehend, nicht histographisch kontrolliert (mikrographische Chirurgie)	08.69.10↔	Plastische Rekonstruktion des Augenlids mit Knorpel
08.23.11↔	Exzision einer grösseren Läsion am Augenlid, nicht durchgehend, histographisch kontrolliert (mikrographische Chirurgie)	08.69.11↔	Plastische Rekonstruktion des Augenlids mit alloplastischem Material
08.23.99↔	Exzision einer grösseren Läsion am Augenlid, nicht durchgehend, sonstige	08.69.12↔	Plastische Rekonstruktion des Augenlids mit Verschiebe- und Rotationsplastik des Lides
08.24.00↔	Exzision einer grösseren Läsion am Augenlid, perforierend, n.n.bez.	08.69.13↔	Plastische Rekonstruktion des Augenlids mit Oberlidverlängerung
08.24.10↔	Exzision einer grösseren Läsion am Augenlid, perforierend, nicht histographisch kontrolliert (mikrographische Chirurgie)	08.69.19↔	Plastische Rekonstruktion des Augenlids mit sonstigem Lappen oder Transplantaten
08.24.11↔	Exzision einer grösseren Läsion am Augenlid, perforierend, histographisch kontrolliert (mikrographische Chirurgie)	08.69.99↔	Sonstige plastische Rekonstruktion des Augenlids mit Lappen oder Transplantaten, sonstige
08.24.99↔	Exzision einer grösseren Läsion am Augenlid, perforierend, sonstige	08.70↔	Plastische Rekonstruktion des Augenlids, n.n.bez.
08.31↔	Behebung einer Blepharoptose durch M. frontalis-Verfahren mit Naht	08.71↔	Den Lidrand umfassende plastische Rekonstruktion des Augenlids, partielle Tiefe
08.32↔	Behebung einer Blepharoptose durch M. frontalis-Verfahren mit Faszienchlinge	08.72↔	Sonstige plastische Rekonstruktion des Augenlids, partielle Tiefe
08.33↔	Behebung einer Blepharoptose durch Resektion oder Verlagerung des M. levator palpebrae oder seiner Aponeurose	08.73.00↔	Den Lidrand umfassende plastische Rekonstruktion des Augenlids, volle Tiefe, n.n.bez.
08.34↔	Behebung einer Blepharoptose durch andere Verfahren am M. levator palpebrae	08.73.10↔	Verschiebeplastik der Lidkante
08.35↔	Behebung einer Blepharoptose durch Tarsoplastik	08.73.99↔	Den Lidrand umfassende plastische Rekonstruktion des Augenlids, volle Tiefe, sonstige
08.36↔	Behebung einer Blepharoptose durch andere Verfahren	08.74.00↔	Sonstige plastische Rekonstruktion des Augenlids, volle Tiefe, n.n.bez.
08.37↔	Reduktion einer Ptosen-Überkorrektur	08.74.10↔	Oberlidverlängerung
08.38↔	Korrektur einer Lidretraktion	08.74.99↔	Sonstige plastische Rekonstruktion des Augenlids, volle Tiefe, sonstige
08.41↔	Behebung von Entropium oder Ektropium durch Thermokauterisation	08.82↔	Versorgung einer Risswunde des Augenlids, den Lidrand umfassend, partielle Tiefe
08.42↔	Behebung von Entropium oder Ektropium durch Nahtverfahren	08.83↔	Sonstige Versorgung einer Risswunde des Augenlids, partielle Tiefe
08.43↔	Behebung von Entropium oder Ektropium durch Keilresektion	08.84↔	Versorgung einer Risswunde des Augenlids, den Lidrand umfassend, volle Tiefe
08.44.00↔	Behebung von Entropium oder Ektropium durch Lidplastik, n.n.bez.	08.85↔	Sonstige Versorgung einer Risswunde des Augenlids, volle Tiefe
08.44.10↔	Behebung von Entropium oder Ektropium durch Lidplastik, horizontale Verkürzung des Augenlides	08.86↔	Rhyidektomie am Unterlid
08.44.99↔	Sonstige Behebung von Entropium oder Ektropium durch Lidplastik	08.87↔	Rhyidektomie am Oberlid
08.49.00↔	Sonstiger Eingriff zur Korrektur eines Entropiums oder Ektropiums, n.n.bez.	08.89.10↔	Plastische Rekonstruktion des Augenlids, medialer oder lateraler Lidwinkel
08.49.10↔	Sonstiger Eingriff zur Korrektur eines Entropiums oder Ektropiums, Operation an den Lidretraktoren	08.89.11↔	Plastische Rekonstruktion des Augenlids durch Hebung der Augenbraue
08.49.11↔	Sonstiger Eingriff zur Korrektur eines Entropiums oder Ektropiums, Reposition einer Lidlamelle	08.89.12↔	Plastische Rekonstruktion des Augenlids durch Entfernung eines Fettgewebeprolapses der Orbita
08.49.99↔	Sonstiger Eingriff zur Korrektur eines Entropiums oder Ektropiums, sonstige	08.89.13↔	Plastische Rekonstruktion des Augenlids durch Oberflächenbehandlung mit Laser
08.51↔	Kanthotomie		
08.52↔	Blepharorrhaphie		

08.89.14↔	Plastische Rekonstruktion des Augenlids durch sonstige Oberlidverlängerung	11.21↔	Scraping der Kornea für Ausstrich oder Kultur
08.89.15↔	Plastische Rekonstruktion des Augenlids durch Unterlidverlängerung	11.22.00↔	Biopsie der Kornea, n.n.bez.
08.89.99↔	Sonstige plastische Rekonstruktion des Augenlids, sonstige	11.22.20↔	Offene Biopsie der Kornea
09.0↔	Inzision der Tränendrüse	11.22.99↔	Biopsie der Kornea, sonstige
09.11↔	Biopsie der Tränendrüse	11.31↔	Transposition eines Pterygiums
09.12↔	Biopsie des Tränensacks	11.32↔	Exzision eines Pterygiums mit Korneatransplantat
09.20↔	Exzision einer Tränendrüse, n.n.bez.	11.39.00↔	Sonstige Exzision eines Pterygiums, n.n.bez.
09.21↔	Exzision einer Läsion der Tränendrüse	11.39.10↔	Exzision eines Pterygiums mit (phototherapeutischer) Keratektomie
09.22↔	Sonstige partielle Resektion einer Tränendrüse	11.39.11↔	Exzision eines Pterygiums mit sonstiger Bindehautplastik
09.23↔	Totale Resektion einer Tränendrüse	11.39.99↔	Sonstige Exzision eines Pterygiums, sonstige
09.3↔	Sonstige Operationen an der Tränendrüse	11.41↔	Mechanisches Entfernen von Korneaepithel
09.44↔	Intubation des Ductus nasolacrimalis	11.42↔	Thermokauterisation einer Kornealäsion
09.51↔	Inzision des Tränenpunktkchens	11.43↔	Kryotherapie einer Kornealäsion
09.52↔	Inzision des Canaliculus lacrimalis	11.49.00↔	Sonstiges Entfernen oder Destruktion einer Kornealäsion, n.n.bez.
09.53↔	Inzision des Tränensacks	11.49.10↔	Destruktion einer Kornealäsion, durch Laserkoagulation
09.59↔	Sonstige Inzision der ableitenden Tränenwege	11.49.19↔	Sonstige Destruktion einer Kornealäsion
09.6↔	Exzision an Tränensack und ableitenden Tränenwegen	11.49.20↔	Keratektomie einer Kornealäsion durch Phototherapie
09.71↔	Korrektur eines evertierten Tränenpunktkchens	11.49.29↔	Sonstige Keratektomie einer Kornealäsion
09.72↔	Sonstige plastische Rekonstruktion am Tränenpunktkchen	11.49.99↔	Sonstiges Entfernen oder Destruktion einer Kornealäsion, sonstige
09.73↔	Plastische Rekonstruktion eines Canaliculus lacrimalis	11.51↔	Naht einer Korneaverletzung
09.81↔	Dakryozystorhinostomie	11.52↔	Korrektur einer postoperativen Wunddehiszenz an der Kornea
09.82↔	Konjunktivozystorhinostomie	11.53↔	Versorgung einer Korneaverletzung oder -wunde mit Konjunktiva-Lappen
09.83↔	Konjunktivozystorhinostomie mit Einsetzen von Tubus oder Stent	11.59.00↔	Sonstige Rekonstruktion der Kornea, n.n.bez.
09.91↔	Obliteration des Tränenpunktkchens	11.59.10↔	Rekonstruktion durch Deckung der Kornea, n.n.bez.
09.99↔	Sonstige Operation am Tränensystem	11.59.11↔	Rekonstruktion durch Deckung der Kornea durch eine Amnionmembran
10.0↔	Entfernen eines subkonjunktivalen Fremdkörpers aus der Konjunktiva durch Inzision	11.59.12↔	Rekonstruktion durch sonstige Deckung der Kornea
10.1↔	Sonstige Inzision der Konjunktiva	11.59.99↔	Sonstige Rekonstruktion der Kornea, sonstige
10.21.20↔	Offene Biopsie der Konjunktiva	11.60↔	Korneatransplantation, n.n.bez.
10.31.00↔	Exzision von Läsion oder Gewebe der Konjunktiva, n.n.bez.	11.61↔	Lamelläre Keratoplastik mit Autotransplantat
10.31.10↔	Exzision von Läsion oder Gewebe der Konjunktiva mit Plastik	11.62↔	Sonstige lamelläre Keratoplastik
10.31.99↔	Exzision von Läsion oder Gewebe der Konjunktiva, sonstige	11.63↔	Penetrierende Keratoplastik mit Autotransplantat
10.32↔	Destruktion einer Läsion der Konjunktiva	11.64↔	Sonstige penetrierende Keratoplastik
10.33↔	Sonstige destruktive Massnahmen an der Konjunktiva	11.69.00↔	Sonstige Korneatransplantation, n.n.bez.
10.41.00↔	Plastische Rekonstruktion eines Symblepharons mit freiem Transplantat, n.n.bez.	11.69.10↔	Austausch-Keratoplastik
10.41.10↔	Plastische Rekonstruktion eines Symblepharons mit freiem Transplantat, autogen	11.69.20↔	Perforierende Korneatransplantation
10.41.11↔	Plastische Rekonstruktion eines Symblepharons mit freiem Transplantat, nicht autogen	11.69.99↔	Sonstige Korneatransplantation, sonstige
10.41.99↔	Sonstige plastische Rekonstruktion eines Symblepharons mit freiem Transplantat	11.71↔	Keratomiileusis
10.42.00↔	Konjunktivale Fornix-Rekonstruktion mit freiem Transplantat, n.n.bez.	11.72↔	Keratophakie
10.42.10↔	Konjunktivale Fornix-Rekonstruktion mit freiem Transplantat, autogen	11.73↔	Keratoprothese
10.42.11↔	Konjunktivale Fornix-Rekonstruktion mit freiem Transplantat, nicht autogen	11.74↔	Thermokeratoplastik
10.42.99↔	Sonstige konjunktivale Fornix-Rekonstruktion mit freiem Transplantat	11.75↔	Radiäre Keratotomie
10.43↔	Sonstige Rekonstruktion der konjunktivalen Fornix	11.76↔	Epikeratophakie
10.44.00↔	Sonstiges freies Transplantat an die Konjunktiva, n.n.bez.	11.79.00↔	Sonstige rekonstruktive und refraktive Eingriffe an der Kornea, n.n.bez.
10.44.10↔	Sonstiges freies Transplantat an die Konjunktiva, autogen	11.79.10↔	Photorefraktive Keratektomie
10.44.11↔	Sonstiges freies Transplantat an die Konjunktiva, nicht autogen	11.79.20↔	Implantation eines intrastromalen Ringsegmentes an der Kornea
10.44.99↔	Sonstiges freies Transplantat an die Konjunktiva, sonstige	11.79.99↔	Sonstige rekonstruktive und refraktive Eingriffe an der Kornea, sonstige
10.49.00↔	Sonstige Konjunktivoplastik, n.n.bez.	11.91↔	Tätowierung der Kornea
10.49.10↔	Sonstige Konjunktivoplastik, Tenonplastik	11.92↔	Entfernen eines künstlichen Korneaimplantats
10.49.99↔	Sonstige Konjunktivoplastik, sonstige	12.00↔	Entfernen eines intraokulären Fremdkörpers aus der vorderen Augenkammer, n.n.bez.
10.5x.00↔	Lösung von Adhäsionen an Konjunktiva und Augenlid, n.n.bez.	12.01↔	Entfernen eines intraokulären Fremdkörpers aus der vorderen Augenkammer mittels Magnet
10.5x.10↔	Lösung von Adhäsionen an Konjunktiva und Augenlid mit Bindehautplastik	12.02↔	Entfernen eines intraokulären Fremdkörpers aus der vorderen Augenkammer ohne Magnet
10.5x.99↔	Sonstige Lösung von Adhäsionen an Konjunktiva und Augenlid	12.11↔	Iridotomie mit Transfixation
10.6x.00↔	Versorgung einer Konjunktivaverletzung, n.n.bez.	12.12↔	Sonstige Iridotomie
10.6x.10↔	Versorgung einer Konjunktivaverletzung, durch Naht	12.14↔	Sonstige Iridektomie
10.6x.99↔	Sonstige Versorgung einer Konjunktivaverletzung	12.21↔	Diagnostische Aspiration der vorderen Augenkammer
11.0↔	Entfernen eines intrakornealen Fremdkörpers aus der Kornea mittels Magnet	12.22↔	Biopsie der Iris
11.1↔	Inzision der Kornea	12.29.10↔	Biopsie des Corpus ciliare
		12.29.20↔	Biopsie der Sklera
		12.29.30↔	Biopsie der Augenlinse
		12.31↔	Lösung von Goniosynechien
		12.32↔	Lösung von anderen vorderen Synechien

12.33↔	Lösung von hinteren Synechien	13.01↔	Entfernen eines Fremdkörpers aus der Linse mittels Magnet
12.35↔	Koreplastik	13.02↔	Entfernen eines Fremdkörpers aus der Linse ohne Magnet
12.39.00↔	Sonstige Iridoplastik, n.n.bez.	13.11↔	Intrakapsuläre Extraktion der Linse durch inferioren temporalen Zugang
12.39.10↔	Iridoplastik durch Laser zur Erleichterung der intraokulären Zirkulation	13.19↔	Sonstige intrakapsuläre Extraktion der Linse
12.39.99↔	Sonstige Iridoplastik, sonstige	13.2↔	Extrakapsuläre Extraktion der Linse durch lineares Extraktionsverfahren
12.40↔	Entfernen einer Läsion der vorderen Augenkammer, n.n.bez.	13.3↔	Extrakapsuläre Extraktion der Linse durch einfaches Aspirations- (und Irrigations-) Verfahren
12.43↔	Destruktion einer Läsion des Corpus ciliare, ohne Exzision	13.41↔	Phakoemulsifikation und Aspiration eines Katarakts
12.44↔	Exzision einer Läsion des Corpus ciliare	13.42↔	Mechanische Phakofragmentation und Aspiration eines Katarakts durch posterioren Zugang
12.51↔	Goniotomie ohne Goniotomie	13.43↔	Mechanische Phakofragmentation und andere Aspiration eines Katarakts
12.52↔	Goniotomie ohne Goniopunktion	13.51↔	Extrakapsuläre Extraktion der Linse durch inferioren temporalen Zugang
12.53↔	Goniotomie mit Goniopunktion	13.59↔	Sonstige extrakapsuläre Extraktion der Linse
12.54↔	Trabekulotomie ab externo	13.64↔	Diszision einer Sekundärmembran [nach Katarakt]
12.55↔	Zyklodialyse	13.65↔	Exzision einer Sekundärmembran [nach Katarakt]
12.59.00↔	Sonstige Erleichterung der intraokulären Zirkulation, n.n.bez.	13.66↔	Mechanische Fragmentation einer Sekundärmembran [nach Katarakt]
12.59.10↔	Erleichterung der intraokulären Zirkulation durch Trabekuloplastik oder Gonioplastik	13.69↔	Sonstige Kataraktextraktion
12.59.11↔	Erleichterung der intraokulären Zirkulation durch Aspiration und Kürettage am Trabekelwerk	13.71↔	Einsetzen einer Intraokularlinse anlässlich einer Kataraktextraktion, einzeitig
12.59.99↔	Sonstige Erleichterung der intraokulären Zirkulation, sonstige	13.72↔	Sekundäres Einsetzen einer Intraokularlinse
12.61.00↔	Trepanation der Sklera mit Iridektomie, n.n.bez.	13.8↔	Entfernen einer Intraokularlinse
12.61.10↔	Gedechte Trepanation der Sklera mit Iridektomie	13.90↔	Operation an der Linse, n.a.klass.
12.61.11↔	Nicht gedechte Trepanation der Sklera mit Iridektomie	13.91↔	Einsetzen von intraokulärer teleskopischer Prothese
12.61.99↔	Sonstige Trepanation der Sklera mit Iridektomie	13.92↔	Kapsulotomie an der Linse
12.62↔	Thermokauterisation der Sklera mit Iridektomie	13.93↔	Verschluss eines Defekts an der Linse mit Gewebekleber
12.63↔	Iridenkleisis und Iridotaxis	13.99↔	Sonstige Operationen an der Linse, sonstige
12.64.00↔	Trabekulektomie ab externo, n.n.bez.	14.00↔	Entfernen eines Fremdkörpers aus der hinteren Augenkammer, n.n.bez.
12.64.10↔	Gedechte Trabekulektomie ab externo	14.01↔	Entfernen eines Fremdkörpers aus der hinteren Augenkammer mittels Magnet
12.64.11↔	Nicht gedechte Trabekulektomie ab externo	14.02↔	Entfernen eines Fremdkörpers aus der hinteren Augenkammer ohne Magnet
12.64.99↔	Sonstige Trabekulektomie ab externo	14.11↔	Diagnostische Aspiration am Glaskörper
12.65↔	Sonstige Sklerafistulisierung mit Iridektomie	14.21↔	Destruktion einer chorioretinalen Läsion durch Diathermie
12.66↔	Postoperative Revision einer Sklerafistulisierungs-Massnahme	14.22↔	Destruktion einer chorioretinalen Läsion durch Kryotherapie
12.69.00↔	Sonstige Sklerafistulisierungs-Massnahme, n.n.bez.	14.23↔	Destruktion einer chorioretinalen Läsion durch Xenon-Bogen-Photokoagulation
12.69.10↔	Filternde Operationen zur Senkung des Augeninnendrucks	14.24↔	Destruktion einer chorioretinalen Läsion durch Laser-Photokoagulation
12.69.99↔	Sonstige Sklerafistulisierungs-Massnahme, sonstige	14.25↔	Destruktion einer chorioretinalen Läsion durch nicht näher bezeichnete Photokoagulation
12.71↔	Zyklodiathermie	14.26↔	Destruktion einer chorioretinalen Läsion durch Radiotherapie
12.72↔	Zyklokryotherapie	14.27↔	Destruktion einer chorioretinalen Läsion durch Implantation einer Strahlenquelle
12.73↔	Zyklophotokoagulation	14.29↔	Sonstige Destruktion einer chorioretinalen Läsion
12.74↔	Verkleinerung des Corpus ciliare, n.n.bez.	14.31↔	Versorgung eines Retinarisses durch Diathermie
12.79.00↔	Sonstige Glaukomoperationen, n.n.bez.	14.32↔	Versorgung eines Retinarisses durch Kryotherapie
12.79.10↔	Viskokanalostomie bei Glaukom	14.33↔	Versorgung eines Retinarisses durch Xenon-Bogen-Photokoagulation
12.79.11↔	Tiefe Sklerektomie bei Glaukom	14.34↔	Versorgung eines Retinarisses durch Laser-Photokoagulation
12.79.20↔	Implantation eines Glaukom-Drainage-Implantats	14.35↔	Versorgung eines Retinarisses durch nicht näher bezeichnete Photokoagulation
12.79.99↔	Sonstige Glaukomoperationen, sonstige	14.39.00↔	Sonstige Versorgung eines Retinarisses, n.n.bez.
12.81↔	Naht einer Skleraverletzung	14.39.10↔	Versorgung eines Retinarisses durch schwere Flüssigkeiten
12.82↔	Verschluss einer Sklerafistel	14.39.99↔	Sonstige Versorgung eines Retinarisses, sonstige
12.83↔	Revision einer Operationswunde der vorderen Augenkammer, n.a.klass.	14.41↔	Sklera-Cerclage mit Plombe
12.84↔	Exzision oder Destruktion einer Skleraläsion	14.49↔	Sonstige Sklera-Cerclage
12.85↔	Versorgung eines skleralen Staphyloms mit Transplantat	14.51↔	Behebung einer Amotio retinae durch Diathermie
12.86↔	Sonstige Versorgung eines skleralen Staphyloms	14.52↔	Behebung einer Amotio retinae durch Kryotherapie
12.87↔	Skleraverstärkung mit Transplantat	14.53↔	Behebung einer Amotio retinae durch Xenon-Bogen-Photokoagulation
12.88↔	Sonstige Skleraverstärkung	14.54↔	Behebung einer Amotio retinae durch Laser-Photokoagulation
12.89↔	Sonstige Operationen an der Sklera	14.55↔	Behebung einer Amotio retinae durch nicht näher bezeichnete Photokoagulation
12.91.00↔	Therapeutische Evakuierung der vorderen Augenkammer, n.n.bez.	14.59.00↔	Sonstige Verfahren zur Behebung einer Amotio retinae, n.n.bez.
12.91.10↔	Vorderkammerspülung, n.n.bez.	14.59.10↔	Behebung einer Amotio retinae durch schwere Flüssigkeiten
12.91.11↔	Vorderkammerspülung mit Entfernung von Silikonöl		
12.91.19↔	Sonstige Vorderkammerspülung		
12.91.20↔	Parazentese der vorderen Augenkammer		
12.91.99↔	Therapeutische Evakuierung der vorderen Augenkammer, sonstige		
12.93↔	Exzision oder Destruktion einer Epitheleinwucherung in die vordere Augenkammer		
12.97↔	Sonstige Operationen an der Iris		
12.98.00↔	Sonstige Operationen am Corpus ciliare, n.n.bez.		
12.98.10↔	Fixation des Ziliarkörpers		
12.98.99↔	Sonstige Operationen am Corpus ciliare, sonstige		
12.99.00↔	Sonstige Operationen an der vorderen Augenkammer, n.n.bez.		
12.99.99↔	Sonstige Operationen an der vorderen Augenkammer, sonstige		
13.00↔	Entfernen eines Fremdkörpers aus der Linse, n.n.bez.		

14.59.11↔	Behebung einer Amotio retinae durch Endotamponade (Gas)	15.21.10↔	Verlängerungsverfahren an einem einzelnen äusseren geraden Augenmuskel
14.59.99↔	Sonstige Verfahren zur Behebung einer Amotio retinae, sonstige	15.21.11↔	Verlängerungsverfahren an einem einzelnen äusseren schrägen Augenmuskel
14.6x.00↔	Entfernen von chirurgisch implantiertem Material aus der hinteren Augenkammer, n.n.bez.	15.21.99↔	Sonstige Verlängerungsverfahren an einem äusseren Augenmuskel
14.6x.10↔	Revision und Wechsel einer Sklera-Cerclage	15.22.00↔	Verkürzungsverfahren an äusseren Augenmuskeln, n.n.bez.
14.6x.20↔	Entfernung einer Sklera-Cerclage	15.22.10↔	Verkürzungsverfahren an einem einzelnen äusseren geraden Augenmuskel
14.6x.99↔	Entfernen von chirurgisch implantiertem Material aus der hinteren Augenkammer, sonstige	15.22.11↔	Verkürzungsverfahren an einem einzelnen äusseren schrägen Augenmuskel
14.71.00↔	Entfernen des Glaskörpers (anteriorer Zugang), n.n.bez.	15.22.99↔	Sonstige Verkürzungsverfahren an äusseren Augenmuskeln
14.71.10↔	Vordere Vitrektomie über Pars plana	15.29.00↔	Sonstige Operationen an einem einzelnen äusseren Augenmuskel, n.n.bez.
14.71.19↔	Sonstige Vitrektomie über Pars plana	15.29.01↔	Sonstige Operationen an einem einzelnen äusseren geraden Augenmuskel
14.71.99↔	Entfernen des Glaskörpers (anteriorer Zugang), sonstige	15.29.02↔	Sonstige Operationen an einem einzelnen äusseren schrägen Augenmuskel
14.72↔	Sonstiges Entfernen des Glaskörpers	15.29.09↔	Sonstige Operationen an einem einzelnen äusseren Augenmuskel, sonstige
14.73.00↔	Mechanische Vitrektomie (anteriorer Zugang), n.n.bez.	15.29.10↔	Adhäsioolyse an einem einzelnen äusseren Augenmuskel, n.n.bez.
14.73.10↔	Mechanische Vitrektomie (anteriorer Zugang), Pars-plana-Vitrektomie	15.29.11↔	Adhäsioolyse an einem einzelnen äusseren geraden Augenmuskel
14.73.19↔	Mechanische Vitrektomie durch sonstigen anterioren Zugang	15.29.12↔	Adhäsioolyse an einem einzelnen äusseren schrägen Augenmuskel
14.73.99↔	Mechanische Vitrektomie (anteriorer Zugang), sonstige	15.29.19↔	Sonstige Adhäsioolyse an einem einzelnen äusseren Augenmuskel
14.74↔	Sonstige mechanische Vitrektomie	15.29.30↔	Absetzen eines einzelnen äusseren Augenmuskels, n.n.bez.
14.79↔	Sonstige Operationen am Glaskörper	15.29.31↔	Absetzen eines einzelnen äusseren geraden Augenmuskels
14.9x.00↔	Sonstige Operationen an Retina, Chorioidea und hinterer Augenkammer, n.n.bez.	15.29.32↔	Absetzen eines einzelnen äusseren schrägen Augenmuskels
14.9x.10↔	Sonstige Operation an der Retina, Rotation der Netzhaut	15.29.39↔	Absetzen eines einzelnen äusseren Augenmuskels, sonstige
14.9x.11↔	Einsetzen einer epiretinalen Netzhautprothese	15.29.40↔	Refixation eines einzelnen äusseren Augenmuskels, n.n.bez.
14.9x.12↔	Wechsel einer epiretinalen Netzhautprothese	15.29.41↔	Refixation eines einzelnen äusseren geraden Augenmuskels
14.9x.13↔	Entfernen einer epiretinalen Netzhautprothese	15.29.42↔	Refixation eines einzelnen äusseren schrägen Augenmuskels
14.9x.14↔	Einsetzen einer subretinalen Netzhautprothese	15.29.49↔	Sonstige Refixation eines einzelnen äusseren Augenmuskels
14.9x.15↔	Wechsel einer subretinalen Netzhautprothese	15.3x.00↔	Operationen an zwei oder mehreren äusseren Augenmuskeln mit temporärer Ablösung vom Augapfel, n.n.bez.
14.9x.16↔	Entfernen einer subretinalen Netzhautprothese	15.3x.10↔	Operationen an zwei geraden Augenmuskeln mit temporärer Ablösung vom Augapfel
14.9x.20↔	Fixierung von Markierungsplättchen für die Strahlentherapie an Retina, Chorioidea und hinterer Augenkammer	15.3x.11↔	Operationen an mindestens 3 schrägen Augenmuskeln mit temporärer Ablösung vom Augapfel
14.9x.21↔	Entfernung von Markierungsplättchen für die Strahlentherapie an Retina, Chorioidea und hinterer Augenkammer	15.3x.12↔	Operationen an mindestens 2 geraden und mindestens 2 schrägen Augenmuskeln mit temporärer Ablösung vom Augapfel
14.9x.22↔	Lagekorrektur eines strahlenden Applikators an Retina, Chorioidea und hinterer Augenkammer	15.3x.20↔	Myopexie an 2 geraden Augenmuskeln mit temporärer Ablösung vom Augapfel
14.9x.23↔	Entfernung eines strahlenden Applikators an Retina, Chorioidea und hinterer Augenkammer	15.3x.21↔	Myopexie an mindestens 2 geraden Augenmuskeln mit Operation an mindestens 1 weiteren Augenmuskel mit temporärer Ablösung vom Augapfel
14.9x.99↔	Sonstige Operationen an Retina, Chorioidea und hinterer Augenkammer, sonstige	15.3x.99↔	Sonstige Operationen an zwei oder mehreren äusseren Augenmuskeln mit temporärer Ablösung vom Augapfel
15.01↔	Biopsie an äusserem Augenmuskel oder Sehne	15.4x.00↔	Operationen an zwei oder mehreren äusseren Augenmuskeln ohne temporäre Ablösung von Augapfel, n.n.bez.
15.11.00↔	Rücklagerung eines äusseren Augenmuskels, n.n.bez.	15.4x.10↔	Operation an 2 geraden Augenmuskeln ohne temporäre Ablösung von Augapfel
15.11.10↔	Rücklagerung eines äusseren geraden Augenmuskels	15.4x.11↔	Operation an mindestens 3 schrägen Augenmuskeln ohne temporäre Ablösung von Augapfel
15.11.11↔	Rücklagerung eines äusseren schrägen Augenmuskels	15.4x.12↔	Sonstige Operation an mindestens 2 geraden und mindestens 2 schrägen Augenmuskeln ohne temporäre Ablösung von Augapfel
15.11.99↔	Sonstige Rücklagerung eines äusseren Augenmuskels	15.4x.20↔	Myopexie an 2 geraden Augenmuskeln ohne temporäre Ablösung von Augapfel
15.12.00↔	Vorverlagerung von einem äusseren Augenmuskel, n.n.bez.	15.4x.21↔	Myopexie an mindestens 2 geraden Augenmuskeln mit Operation an mindestens 1 weiteren Augenmuskel ohne temporäre Ablösung von Augapfel
15.12.10↔	Vorverlagerung von einem äusseren geraden Augenmuskel	15.4x.99↔	Operationen an zwei oder mehreren äusseren Augenmuskeln ohne temporäre Ablösung von Augapfel, sonstige
15.12.11↔	Vorverlagerung von einem äusseren schrägen Augenmuskel	15.5x.00↔	Transposition eines äusseren Augenmuskels, n.n.bez.
15.12.99↔	Sonstige Vorverlagerung von einem äusseren Augenmuskel	15.5x.10↔	Transposition eines äusseren geraden Augenmuskels
15.13.00↔	Resektion von einem äusseren Augenmuskel, n.n.bez.	15.5x.11↔	Transposition eines äusseren schrägen Augenmuskels
15.13.10↔	Resektion von einem äusseren Augenmuskel, an einem geraden Augenmuskel	15.5x.99↔	Sonstige Transposition eines äusseren Augenmuskels
15.13.11↔	Resektion von einem äusseren Augenmuskel, an einem schrägen Augenmuskel	15.6↔	Revision einer Operation an den äusseren Augenmuskeln
15.13.99↔	Sonstige Resektion von einem äusseren Augenmuskel		
15.19.00↔	Sonstige Operationen an einem äusseren Augenmuskel mit temporärer Ablösung vom Augapfel, n.n.bez.		
15.19.10↔	Verstärkende Eingriffe an Augenmuskeln, n.n.bez.		
15.19.11↔	Verstärkende Eingriffe an einem geraden Augenmuskel		
15.19.12↔	Verstärkende Eingriffe an einem schrägen Augenmuskel		
15.19.19↔	Sonstige Verstärkende Eingriffe an Augenmuskeln		
15.19.20↔	Schwächende Eingriffe an Augenmuskeln, n.n.bez.		
15.19.21↔	Schwächende Eingriffe an einem geraden Augenmuskeln		
15.19.22↔	Schwächende Eingriffe an einem schrägen Augenmuskeln		
15.19.29↔	Sonstige Schwächende Eingriffe an Augenmuskeln		
15.19.30↔	Myopexie an geraden Augenmuskeln		
15.19.40↔	Chirurgie der Abrollstrecke		
15.19.99↔	Sonstige Operationen an einem äusseren Augenmuskel mit temporärer Ablösung vom Augapfel, sonstige		
15.21.00↔	Verlängerungsverfahren an einem äusseren Augenmuskel, n.n.bez.		

15.7↔	Versorgung eines Traumas an einem äusseren Augenmuskel	16.61.00↔	Sekundäres Einsetzen eines Augenimplantats, n.n.bez.
15.9↔	Sonstige Operationen an äusseren Augenmuskeln und Sehnen	16.61.10↔	Sekundäres Einsetzen eines Augenimplantats, Haut-Fettgewebe-Transplantat
16.01↔	Orbitotomie mit Knochenlappen	16.61.99↔	Sekundäres Einsetzen eines Augenimplantats, sonstige
16.02↔	Orbitotomie mit Einsetzen eines orbitalen Implantats	16.62.00↔	Revision und Reinsertion eines Augenimplantats, n.n.bez.
16.09↔	Sonstige Orbitotomie	16.62.10↔	Revision eines Augenimplantats
16.1↔	Entfernen eines penetrierenden Fremdkörpers aus dem Auge, n.n.bez.	16.62.20↔	Wechsel eines Augenimplantats, Einführung eines Haut-Fettgewebe-Transplantates
16.23.00↔	Biopsie an Orbita und Augapfel, n.n.bez.	16.62.29↔	Sonstiger Wechsel eines Augenimplantats
16.23.11↔	Biopsie an Orbita, offen chirurgisch	16.62.99↔	Sonstige Revision und Reinsertion eines Augenimplantats
16.23.12↔	Biopsie an Orbita, transnasal	16.63↔	Revision einer Enukleationstasche mit Transplantat
16.23.21↔	Biopsie am Augapfel	16.64↔	Sonstige Revision einer Enukleationstasche
16.23.99↔	Biopsie an Orbita und Augapfel, sonstige	16.65.00↔	Sekundäres Transplantat in eine Exenterationshöhle, n.n.bez.
16.31↔	Entfernen des Augeninhalts mit gleichzeitigem Implantat in die Skleraschale	16.65.10↔	Sekundäres Transplantat in eine Exenterationshöhle, Haut-Fettgewebe-Transplantat
16.39↔	Sonstige Eviszeration des Augapfels	16.65.99↔	Sonstiges sekundäres Transplantat in eine Exenterationshöhle
16.41↔	Enukleation des Augapfels mit gleichzeitigem Implantat in die Tenon-Kapsel mit Anheftung der Muskeln	16.66↔	Sonstige Revision einer Exenterationshöhle
16.42↔	Enukleation des Augapfels mit anderem gleichzeitigem Implantat	16.69↔	Sonstige sekundäre Massnahmen nach Entfernen des Augapfels
16.49↔	Sonstige Enukleation des Augapfels	16.71↔	Entfernen eines Augenimplantats
16.51.00↔	Exenteration der Orbita mit Entfernen benachbarter Strukturen, n.n.bez.	16.72↔	Entfernen eines Orbitaimplantats
16.51.10↔	Exenteration der Orbita mit Entfernen benachbarter Strukturen, mit Erhalt der Lidhaut	16.81↔	Versorgung einer Orbitawunde
16.51.11↔	Exenteration der Orbita mit Entfernen benachbarter Strukturen, ohne Erhalt der Lidhaut	16.82↔	Versorgung einer Bulbusruptur
16.51.99↔	Sonstige Exenteration der Orbita mit Entfernen benachbarter Strukturen	16.89↔	Sonstige Versorgung einer Verletzung von Orbita oder Augapfel
16.52.00↔	Exenteration der Orbita mit therapeutischem Entfernen von Orbitaknochen, n.n.bez.	16.92↔	Exzision einer Orbitaläsion
16.52.10↔	Exenteration der Orbita mit therapeutischem Entfernen von Orbitaknochen, mit Erhalt der Lidhaut	16.98.00↔	Sonstige Operationen an der Orbita, n.n.bez.
16.52.11↔	Exenteration der Orbita mit therapeutischem Entfernen von Orbitaknochen, ohne Erhalt der Lidhaut	16.98.10↔	Rekonstruktion der Orbita, n.n.bez.
16.52.99↔	Sonstige Exenteration der Orbita mit therapeutischem Entfernen von Orbitaknochen	16.98.11↔	Rekonstruktion der Orbitawand mit mikrovaskulärem Lappen
16.59.00↔	Sonstige Exenteration der Orbita, n.n.bez.	16.98.19↔	Sonstige Rekonstruktion der Orbitawand
16.59.10↔	Sonstige Exenteration der Orbita, mit Erhalt der Lidhaut	16.98.20↔	Knöcherne Dekompression der Orbita
16.59.11↔	Sonstige Exenteration der Orbita, ohne Erhalt der Lidhaut	16.98.21↔	Resektion von Fettgewebe aus der Orbita
16.59.99↔	Sonstige Exenteration der Orbita, sonstige	16.98.22↔	Einlegen eines intraokularen Medikamententrägers
		16.98.23↔	Einlegen eines extrabulbären Medikamententrägers
		16.98.24↔	Operative temporäre intraokulare Druckerhöhung
		16.98.25↔	Entfernung eines Implantats nach Glaukomoperation
		16.98.99↔	Sonstige Operationen an der Orbita, sonstige
		16.99↔	Sonstige Operationen am Augapfel
		38.21↔	Biopsie eines Blutgefässes
		95.04†↔	Augenuntersuchung in Narkose

Prozedur C01-3

11.59.11↔ Rekonstruktion durch Deckung der Kornea durch eine Amnionmembran

ADRG C02**Enukleationen und Eingriffe an der Orbita oder Strahlentherapie bei bösartiger Neubildung**

Prozedur in Tabelle C02-2 oder Prozedur in Tabelle C02-3 und Hauptdiagnose in Tabelle C02-1

DRG C02Z**Enukleationen und Eingriffe an der Orbita oder Strahlentherapie bei bösartiger Neubildung****Hauptdiagnose C02-1**

C43.1	Bösartiges Melanom Augenlid, einschließl Kanthus	C69.5	Bösartige Neubildung: Tränendrüse und Tränenwege
C44.1	Sonstige BNB: Haut des Augenlides, einschließl Kanthus	C69.6	Bösartige Neubildung: Orbita
C69.0	Bösartige Neubildung: Konjunktiva	C69.8	BNB: Auge u Augenhangsgebilde, mehr Teilber überlapp
C69.1	Bösartige Neubildung: Kornea	C69.9	Bösartige Neubildung: Auge, nicht näher bezeichnet
C69.2	Bösartige Neubildung: Retina	D04.1	Carcinoma in situ Haut Augenlid, einschl Kanthus
C69.3	Bösartige Neubildung: Chorioidea	D09.2	Carcinoma in situ Auge
C69.4	Bösartige Neubildung: Ziliarkörper		

Prozedur C02-2

02.03↔	Bildung eines Schädelknochenlappens	16.59.99↔	Sonstige Exenteration der Orbita, sonstige
14.26↔	Destruktion einer chorioretinalen Läsion durch Radiotherapie	16.61.00↔	Sekundäres Einsetzen eines Augenimplantats, n.n.bez.
14.27↔	Destruktion einer chorioretinalen Läsion durch Implantation einer Strahlenquelle	16.61.10↔	Sekundäres Einsetzen eines Augenimplantats, Haut-Fettgewebe-Transplantat
16.01↔	Orbitotomie mit Knochenlappen	16.61.99↔	Sekundäres Einsetzen eines Augenimplantats, sonstige
16.02↔	Orbitotomie mit Einsetzen eines orbitalen Implantats	16.62.00↔	Revision und Reinsertion eines Augenimplantats, n.n.bez.
16.09↔	Sonstige Orbitotomie	16.62.10↔	Revision eines Augenimplantats
16.23.00↔	Biopsie an Orbita und Augapfel, n.n.bez.	16.62.20↔	Wechsel eines Augenimplantats, Einführung eines Haut-Fettgewebe-Transplantates
16.23.11↔	Biopsie an Orbita, offen chirurgisch	16.62.29↔	Sonstiger Wechsel eines Augenimplantats
16.23.12↔	Biopsie an Orbita, transnasal	16.62.99↔	Sonstige Revision und Reinsertion eines Augenimplantats
16.23.21↔	Biopsie am Augapfel	16.63↔	Revision einer Enukleationstasche mit Transplantat
16.23.99↔	Biopsie an Orbita und Augapfel, sonstige	16.64↔	Sonstige Revision einer Enukleationstasche
16.31↔	Entfernen des Augeninhalts mit gleichzeitigem Implantat in die Skleraschale	16.65.00↔	Sekundäres Transplantat in eine Exenterationshöhle, n.n.bez.
16.39↔	Sonstige Eviszeration des Augapfels	16.65.10↔	Sekundäres Transplantat in eine Exenterationshöhle, Haut-Fettgewebe-Transplantat
16.41↔	Enukleation des Augapfels mit gleichzeitigem Implantat in die Tenon-Kapsel mit Anheftung der Muskeln	16.65.99↔	Sonstiges sekundäres Transplantat in eine Exenterationshöhle
16.42↔	Enukleation des Augapfels mit anderem gleichzeitigem Implantat	16.66↔	Sonstige Revision einer Exenterationshöhle
16.49↔	Sonstige Enukleation des Augapfels	16.69↔	Sonstige sekundäre Massnahmen nach Entfernen des Augapfels
16.51.00↔	Exenteration der Orbita mit Entfernen benachbarter Strukturen, n.n.bez.	16.71↔	Entfernen eines Augenimplantats
16.51.10↔	Exenteration der Orbita mit Entfernen benachbarter Strukturen, mit Erhalt der Lidhaut	16.72↔	Entfernen eines Orbitaimplantats
16.51.11↔	Exenteration der Orbita mit Entfernen benachbarter Strukturen, ohne Erhalt der Lidhaut	16.81↔	Versorgung einer Orbitawunde
16.51.99↔	Sonstige Exenteration der Orbita mit Entfernen benachbarter Strukturen	16.82↔	Versorgung einer Bulbusruptur
16.52.00↔	Exenteration der Orbita mit therapeutischem Entfernen von Orbitaknochen, n.n.bez.	16.89↔	Sonstige Versorgung einer Verletzung von Orbita oder Augapfel
16.52.10↔	Exenteration der Orbita mit therapeutischem Entfernen von Orbitaknochen, mit Erhalt der Lidhaut	16.92↔	Exzision einer Orbitaläsion
16.52.11↔	Exenteration der Orbita mit therapeutischem Entfernen von Orbitaknochen, ohne Erhalt der Lidhaut	16.98.00↔	Sonstige Operationen an der Orbita, n.n.bez.
16.52.99↔	Sonstige Exenteration der Orbita mit therapeutischem Entfernen von Orbitaknochen	16.98.10↔	Rekonstruktion der Orbita, n.n.bez.
16.59.00↔	Sonstige Exenteration der Orbita, n.n.bez.	16.98.11↔	Rekonstruktion der Orbitawand mit mikrovaskulärem Lappen
16.59.10↔	Sonstige Exenteration der Orbita, mit Erhalt der Lidhaut	16.98.19↔	Sonstige Rekonstruktion der Orbitawand
16.59.11↔	Sonstige Exenteration der Orbita, ohne Erhalt der Lidhaut	16.98.20↔	Knöcherne Dekompression der Orbita
		16.98.21↔	Resektion von Fettgewebe aus der Orbita
		16.98.22↔	Einlegen eines intraokularen Medikamententrägers
		16.98.23↔	Einlegen eines extrabulbären Medikamententrägers
		16.98.24↔	Operative temporäre intraokulare Druckerhöhung
		16.98.25↔	Entfernung eines Implantats nach Glaukomoperation
		16.98.99↔	Sonstige Operationen an der Orbita, sonstige
		16.99↔	Sonstige Operationen am Augapfel

Prozedur C02-3

92.20↔	Infusion von flüssigem Radioisotop	92.24.11↔	Teleradiotherapie mit Photonen, Linearbeschleuniger, mit bildgestützter Einstellung, bis zu 2 Bestrahlungsfelder
92.21.00↔	Oberflächenstrahlentherapie, n.n.bez.	92.24.12↔	Teleradiotherapie mit Photonen, Linearbeschleuniger, mit bildgestützter Einstellung, mehr als 2 Bestrahlungsfelder
92.21.01↔	Oberflächenstrahlentherapie, bis zu 2 Bestrahlungsfelder	92.24.13↔	Teleradiotherapie mit Photonen, Linearbeschleuniger, mit bildgestützter Einstellung, 3D-geplante Bestrahlung
92.21.02↔	Oberflächenstrahlentherapie, mehr als 2 Bestrahlungsfelder	92.24.14↔	Teleradiotherapie mit Photonen, Linearbeschleuniger, mit bildgestützter Einstellung, intensitätsmodulierte Radiotherapie
92.22.00↔	Orthovoltstrahlentherapie, n.n.bez.	92.24.21↔	Teleradiotherapie mit Photonen, Linearbeschleuniger, ohne bildgestützte Einstellung, bis zu 2 Bestrahlungsfelder:
92.22.01↔	Orthovoltstrahlentherapie, bis zu 2 Bestrahlungsfelder	92.24.22↔	Teleradiotherapie mit Photonen, Linearbeschleuniger, ohne bildgestützte Einstellung, mehr als 2 Bestrahlungsfelder
92.22.02↔	Orthovoltstrahlentherapie, mehr als 2 Bestrahlungsfelder	92.24.23↔	Teleradiotherapie mit Photonen, Linearbeschleuniger, ohne bildgestützte Einstellung, 3D-geplante Bestrahlung
92.22.11↔	Intraoperative Röntgenstrahlentherapie, bis 300 kV	92.24.24↔	Teleradiotherapie mit Photonen, Linearbeschleuniger, ohne bildgestützte Einstellung, intensitätsmodulierte Radiotherapie
92.22.12↔	Intraoperative Röntgenstrahlentherapie, 300 kV - < 1 MV	92.24.30↔	Teleradiotherapie mit Photonen, hochkomplexe Radiotherapie mit spezialisierter Ausstattung
92.22.19↔	Intraoperative Röntgenstrahlentherapie, sonstige	92.25.00↔	Teleradiotherapie mit Elektronen, Linearbeschleuniger, n.n.bez.
92.23.00↔	Hochvoltstrahlentherapie, n.n.bez.	92.25.01↔	Teleradiotherapie mit Elektronen, Linearbeschleuniger, Grossfeldbestrahlung
92.23.01↔	Telekobaltgerät bis zu 2 Bestrahlungsfelder	92.25.02↔	Teleradiotherapie mit Elektronen, Linearbeschleuniger, Halbkörperbestrahlung
92.23.02↔	Telekobaltgerät 3 bis 4 Bestrahlungsfelder	92.25.03↔	Teleradiotherapie mit Elektronen, Linearbeschleuniger, Ganzkörperbestrahlung
92.23.03↔	Telekobaltgerät mehr als 4 Bestrahlungsfelder oder 3D-geplante Bestrahlung	92.25.04↔	Teleradiotherapie mit Elektronen, Linearbeschleuniger, Intraoperative Strahlentherapie
92.23.08↔	Hochvoltstrahlentherapie, andere Isotope	92.25.09↔	Teleradiotherapie mit Elektronen, Linearbeschleuniger, sonstige
92.23.09↔	Telekobaltgerät, sonstige		
92.24.00↔	Teleradiotherapie mit Photonen, Linearbeschleuniger, n.n.bez.		
92.24.01↔	Teleradiotherapie mit Photonen, Linearbeschleuniger, Grossfeldbestrahlung		
92.24.02↔	Teleradiotherapie mit Photonen, Linearbeschleuniger, Halbkörperbestrahlung		
92.24.03↔	Teleradiotherapie mit Photonen, Linearbeschleuniger, Ganzkörperbestrahlung		
92.24.04↔	Teleradiotherapie mit Photonen, Linearbeschleuniger, Intraoperative Strahlentherapie		
92.24.09↔	Teleradiotherapie mit Photonen, Linearbeschleuniger, sonstige		

92.25.11↔	Teleradiotherapie mit Elektronen, Linearbeschleuniger, mit bildgestützter Einstellung	92.28.03↔	Radiojodtherapie bis 1,2 GBq I-131, mit Gabe von rekombinantem Thyreotropin (rh-TSH)
92.25.12↔	Teleradiotherapie mit Elektronen, Linearbeschleuniger, mit bildgestützter Einstellung, bis zu 2 Bestrahlungsfelder	92.28.04↔	Radiojodtherapie über 1,2 bis unter 5 GBq I-131, ohne Gabe von rekombinantem Thyreotropin (rh-TSH)
92.25.13↔	Teleradiotherapie mit Elektronen, Linearbeschleuniger, mit bildgestützter Einstellung, mehr als 2 Bestrahlungsfelder	92.28.05↔	Radiojodtherapie über 1,2 bis unter 5 GBq I-131, mit Gabe von rekombinantem Thyreotropin (rh-TSH)
92.25.14↔	Teleradiotherapie mit Elektronen, Linearbeschleuniger, mit bildgestützter Einstellung, 3D-geplante Bestrahlung	92.28.06↔	Radiojodtherapie mit 5 und mehr GBq I-131, ohne Gabe von rekombinantem Thyreotropin (rh-TSH)
92.25.15↔	Teleradiotherapie mit Elektronen, Linearbeschleuniger, mit bildgestützter Einstellung, intensitätsmodulierte Radiotherapie	92.28.07↔	Radiojodtherapie mit 5 und mehr GBq I-131, mit Gabe von rekombinantem Thyreotropin (rh-TSH)
92.25.21↔	Teleradiotherapie mit Elektronen, Linearbeschleuniger, ohne bildgestützte Einstellung, bis zu 2 Bestrahlungsfelder	92.28.11↔	Therapie mit offenen Radionukliden bei Knochenmetastasen
92.25.22↔	Teleradiotherapie mit Elektronen, Linearbeschleuniger, ohne bildgestützte Einstellung, mehr als 2 Bestrahlungsfelder	92.28.13↔	Radiorezeptorthherapie mit DOTA-konjugierten Somatostatin-Analoga
92.25.23↔	Teleradiotherapie mit Elektronen, Linearbeschleuniger, ohne bildgestützte Einstellung, 3D-geplante Bestrahlung	92.28.20↔	Radioimmuntherapie mit 90Y-Ibritumomab-Tiuxetan, parenteral
92.25.24↔	Teleradiotherapie mit Elektronen, Linearbeschleuniger, ohne bildgestützte Einstellung, intensitätsmodulierte Radiotherapie	92.28.21↔	Gabe von Jod-131-MIBG (Metajodbenzylguanidin) parenteral
92.26.00↔	Teleradiotherapie mit anderen Partikelstrahlen, n.n.bez.	92.28.22↔	Radioimmuntherapie mit Iod 131 [I-131] tositumomab, parenteral
92.26.10↔	Protonentherapie, ohne bildgestützte Einstellung, bis zu 2 Bestrahlungsfelder	92.28.31↔	Selektive intravasculäre Radiochemoembolisation mit I-131-Lipiodol
92.26.11↔	Protonentherapie, mit bildgestützter Einstellung, bis zu 2 Bestrahlungsfelder	92.28.32↔	Selektive intravasculäre Radionuklidtherapie (SIRT) durch Embolisation von Yttrium-90-markierten Mikrosphären
92.26.20↔	Protonentherapie, ohne bildgestützte Einstellung, mehr als 2 Bestrahlungsfelder	92.28.33↔	Endovaskuläre Brachytherapie mit Rhenium-188
92.26.21↔	Protonentherapie, mit bildgestützter Einstellung, mehr als 2 Bestrahlungsfelder	92.28.99↔	Injektion, Instillation oder orale Gabe von Radioisotopen, sonstige
92.26.99↔	Teleradiotherapie mit anderen Partikelstrahlen, sonstige	92.29.00↔	Brachytherapie mit umschlossenen Radionukliden, n.n. bez.
92.27.00↔	Implantation oder Einsetzen radioaktiver Elemente (Brachytherapie mit umschlossenen Radionukliden), Körperoberfläche, sonstiger oder n.n.bez. Applikationsort	92.29.09↔	Brachytherapie mit umschlossenen Radionukliden, sonstige
92.27.10↔	Implantation oder Einsetzen radioaktiver Elemente (Brachytherapie mit umschlossenen Radionukliden), weibliche Geschlechtsorgane, n.n.bez.	92.29.11↔	Interstitielle Brachytherapie mit Implantation von entfernbaren Strahlern in einer Ebene, niedrige Dosisleistung
92.27.11↔	Implantation oder Einsetzen radioaktiver Elemente (Brachytherapie mit umschlossenen Radionukliden), intrauterin	92.29.12↔	Interstitielle Brachytherapie mit Implantation von entfernbaren Strahlern in einer Ebene, gepulste Dosisleistung (Pulsed dose rate)
92.27.12↔	Implantation oder Einsetzen radioaktiver Elemente (Brachytherapie mit umschlossenen Radionukliden), intravaginal	92.29.13↔	Interstitielle Brachytherapie mit Implantation von entfernbaren Strahlern in einer Ebene, hohe Dosisleistung
92.27.13↔	Implantation oder Einsetzen radioaktiver Elemente (Brachytherapie mit umschlossenen Radionukliden), intrauterin und intravaginal kombiniert	92.29.19↔	Interstitielle Brachytherapie mit Implantation von entfernbaren Strahlern in einer Ebene, sonstige
92.27.21↔	Implantation oder Einsetzen radioaktiver Elemente (Brachytherapie mit umschlossenen Radionukliden), Körperoberfläche	92.29.21↔	Interstitielle Brachytherapie mit Volumenimplantation von entfernbaren Strahlern in mehreren Ebenen, niedrige Dosisleistung
92.27.22↔	Implantation oder Einsetzen radioaktiver Elemente (Brachytherapie mit umschlossenen Radionukliden), intrakavitär	92.29.22↔	Interstitielle Brachytherapie mit Volumenimplantation von entfernbaren Strahlern in mehreren Ebenen, gepulste Dosisleistung (Pulsed dose rate)
92.27.23↔	Implantation oder Einsetzen radioaktiver Elemente (Brachytherapie mit umschlossenen Radionukliden), intraluminal	92.29.23↔	Interstitielle Brachytherapie mit Volumenimplantation von entfernbaren Strahlern in mehreren Ebenen, hohe Dosisleistung
92.27.30↔	Implantation oder Einsetzen radioaktiver Elemente (Brachytherapie mit umschlossenen Radionukliden), Gefäss n.n.bez.	92.29.24↔	Brachytherapie mit Implantation von entfernbaren Strahlern in mehreren Ebenen, hohe Dosisleistung, intraoperativ
92.27.31↔	Implantation oder Einsetzen radioaktiver Elemente (Brachytherapie mit umschlossenen Radionukliden), Koronargefäss	92.29.29↔	Interstitielle Brachytherapie mit Volumenimplantation von entfernbaren Strahlern in mehreren Ebenen, sonstige
92.27.39↔	Implantation oder Einsetzen radioaktiver Elemente (Brachytherapie mit umschlossenen Radionukliden), sonstiges Gefäss	92.29.31↔	Interstitielle Brachytherapie mit Implantation von permanenten Strahlern, bis zu 10 Quellen
92.27.40↔	Implantation oder Einsetzen radioaktiver Elemente (Brachytherapie mit umschlossenen Radionukliden), intraoperativ	92.29.32↔	Interstitielle Brachytherapie mit Implantation von permanenten Strahlern, von 10 bis 15 Quellen
92.27.70↔	Radioaktive Moulagen, n.n.bez.	92.29.33↔	Interstitielle Brachytherapie mit Implantation von permanenten Strahlern, von 16 bis 20 Quellen
92.27.71↔	Radioaktive Moulagen, Konstruktion und Applikation von oberflächlichen radioaktiven Moulagen	92.29.34↔	Interstitielle Brachytherapie mit Implantation von permanenten Strahlern, von 21 bis 25 Quellen
92.27.72↔	Radioaktive Moulagen, Konstruktion und Applikation von nicht auf der Körperoberfläche verwendeten Applikatoren	92.29.35↔	Interstitielle Brachytherapie mit Implantation von permanenten Strahlern, von 26 bis bis 30 Quellen
92.27.73↔	Radioaktive Moulagen, Konstruktion und Applikation von Augenapplikatoren	92.29.36↔	Interstitielle Brachytherapie mit Implantation von permanenten Strahlern, von 31 bis bis 35 Quellen
92.27.79↔	Radioaktive Moulagen, sonstige	92.29.37↔	Interstitielle Brachytherapie mit Implantation von permanenten Strahlern, von 36 bis bis 40 Quellen
92.28.00↔	Injektion, Instillation oder orale Gabe von Radioisotopen, n.n.bez.	92.29.38↔	Interstitielle Brachytherapie mit Implantation von permanenten Strahlern, von 41 bis bis 45 Quellen
92.28.01↔	Instillation von offenen Radionukliden in Gelenke	92.29.39↔	Interstitielle Brachytherapie mit Implantation von permanenten Strahlern, von 46 bis bis 50 Quellen
92.28.02↔	Radiojodtherapie bis 1,2 GBq I-131, ohne Gabe von rekombinantem Thyreotropin (rh-TSH)	92.29.3a↔	Interstitielle Brachytherapie mit Implantation von permanenten Strahlern, von 51 bis bis 55 Quellen
		92.29.3b↔	Interstitielle Brachytherapie mit Implantation von permanenten Strahlern, von 56 bis bis 60 Quellen
		92.29.3c↔	Interstitielle Brachytherapie mit Implantation von permanenten Strahlern, von 61 bis bis 65 Quellen
		92.29.3d↔	Interstitielle Brachytherapie mit Implantation von permanenten Strahlern, von 66 bis bis 70 Quellen

92.29.3e↔	Interstitielle Brachytherapie mit Implantation von permanenten Strahlern, mehr als 70 Quellen	92.33.01↔	Andere Hochvoltstrahlentherapie, stereotaktische Bestrahlung, einzeitig, zerebral
92.29.40↔	Brachytherapie mit Oberflächenapplikatoren, n.n.bez.	92.33.11↔	Andere Hochvoltstrahlentherapie, stereotaktische Bestrahlung, einzeitig, extrazerebral
92.29.49↔	Brachytherapie mit Oberflächenapplikatoren, sonstige	92.39.01↔	Andere Hochvoltstrahlentherapie, stereotaktische Bestrahlung, fraktioniert, zerebral, n.n.bez.
92.29.51↔	Entfernung von umschlossenen Radionukliden oder inaktiven Applikatoren unter Anästhesie	92.39.11↔	Andere Hochvoltstrahlentherapie, stereotaktische Bestrahlung, fraktioniert, extrazerebral, n.n.bez.
92.30.00↔	Stereotaktische Bestrahlung, einzeitig, n.n.bez.	92.39.20↔	Andere Hochvoltstrahlentherapie, stereotaktische Bestrahlung, fraktioniert, zerebral, intensitätsmodulierte Radiotherapie
92.30.01↔	Stereotaktische Bestrahlung, einzeitig, zerebral, n.n.bez.	92.39.21↔	Andere Hochvoltstrahlentherapie, stereotaktische Bestrahlung, fraktioniert, zerebral, intensitätsmodulierte Bogenbestrahlung (IMAT)
92.30.02↔	Stereotaktische Bestrahlung, einzeitig, extrazerebral, n.n.bez.	92.39.22↔	Andere Hochvoltstrahlentherapie, stereotaktische Bestrahlung, fraktioniert, zerebral, bildgestützte Einstellung
92.30.20↔	Stereotaktische Bestrahlung, einzeitig, zerebral, intensitätsmodulierte Radiotherapie	92.39.29↔	Andere Hochvoltstrahlentherapie, stereotaktische Bestrahlung, fraktioniert, zerebral, sonstige
92.30.21↔	Stereotaktische Bestrahlung, einzeitig, zerebral, intensitätsmodulierte Bogenbestrahlung (IMAT)	92.39.30↔	Andere Hochvoltstrahlentherapie, stereotaktische Bestrahlung, fraktioniert, extrazerebral, intensitätsmodulierte Radiotherapie
92.30.22↔	Stereotaktische Bestrahlung, einzeitig, zerebral, bildgestützte Einstellung	92.39.31↔	Andere Hochvoltstrahlentherapie, stereotaktische Bestrahlung, fraktioniert, extrazerebral, intensitätsmodulierte Bogenbestrahlung (IMAT)
92.30.30↔	Stereotaktische Bestrahlung, einzeitig, extrazerebral, intensitätsmodulierte Radiotherapie	92.39.32↔	Andere Hochvoltstrahlentherapie, stereotaktische Bestrahlung, fraktioniert, extrazerebral, bildgestützte Einstellung
92.30.31↔	Stereotaktische Bestrahlung, einzeitig, extrazerebral, intensitätsmodulierte Bogenbestrahlung (IMAT)	92.39.39↔	Andere Hochvoltstrahlentherapie, stereotaktische Bestrahlung, fraktioniert, extrazerebral, sonstige
92.30.32↔	Stereotaktische Bestrahlung, einzeitig, extrazerebral, bildgestützte Einstellung	92.41↔	Intraoperative Strahlentherapie mit Elektronen
92.30.99↔	Stereotaktische Bestrahlung, einzeitig, sonstige		
92.31.00↔	Radiochirurgie mit Photonen n.n. bez., zerebral		
92.31.10↔	Radiochirurgie mit Photonen n.n. bez., extrazerebral		
92.32.00↔	Mehrquellige Photon-Radiochirurgie, n.n.bez.		
92.32.01↔	Mehrquellige Photon-Radiochirurgie, Gamma-knife		
92.33.00↔	Teilchen-Radiochirurgie, n.n.bez.		

ADRG C03**Eingriffe an der Retina mit Pars-plana-Vitrektomie und andere komplexe Prozeduren mit extrakapsulärer Exaktion der Linse (ECCE)**

Prozedur in Tabelle C03-1 und Prozedur in Tabelle C03-2

DRG C03Z**Eingriffe an der Retina mit Pars-plana-Vitrektomie und andere komplexe Prozeduren mit extrakapsulärer Exaktion der Linse (ECCE)****Prozedur C03-1**

14.71.00↔	Entfernen des Glaskörpers (anteriöer Zugang), n.n.bez.	14.9x.13↔	Entfernen einer epiretinalen Netzhautprothese
14.71.10↔	Vordere Vitrektomie über Pars plana	14.9x.14↔	Einsetzen einer subretinalen Netzhautprothese
14.71.19↔	Sonstige Vitrektomie über Pars plana	14.9x.15↔	Wechsel einer subretinalen Netzhautprothese
14.71.99↔	Entfernen des Glaskörpers (anteriöer Zugang), sonstige	14.9x.16↔	Entfernen einer subretinalen Netzhautprothese
14.73.00↔	Mechanische Vitrektomie (anteriöer Zugang), n.n.bez.	14.9x.20↔	Fixierung von Markierungsplättchen für die Strahlentherapie an Retina, Chorioidea und hinterer Augenkammer
14.73.10↔	Mechanische Vitrektomie (anteriöer Zugang), Pars-plana-Vitrektomie	14.9x.21↔	Entfernung von Markierungsplättchen für die Strahlentherapie an Retina, Chorioidea und hinterer Augenkammer
14.73.19↔	Mechanische Vitrektomie durch sonstigen anterioren Zugang	14.9x.22↔	Lagekorrektur eines strahlenden Applikators an Retina, Chorioidea und hinterer Augenkammer
14.73.99↔	Mechanische Vitrektomie (anteriöer Zugang), sonstige	14.9x.23↔	Entfernung eines strahlenden Applikators an Retina, Chorioidea und hinterer Augenkammer
14.9x.00↔	Sonstige Operationen an Retina, Chorioidea und hinterer Augenkammer, n.n.bez.	14.9x.99↔	Sonstige Operationen an Retina, Chorioidea und hinterer Augenkammer, sonstige
14.9x.10↔	Sonstige Operation an der Retina, Rotation der Netzhaut		
14.9x.11↔	Einsetzen einer epiretinalen Netzhautprothese		
14.9x.12↔	Wechsel einer epiretinalen Netzhautprothese		

Prozedur C03-2

13.2↔	Extrakapsuläre Exaktion der Linse durch lineares Extraktionsverfahren	13.43↔	Mechanische Phakofragmentation und andere Aspiration eines Katarakts
13.3↔	Extrakapsuläre Exaktion der Linse durch einfaches Aspirations- (und Irrigations-) Verfahren	13.51↔	Extrakapsuläre Exaktion der Linse durch inferioren temporalen Zugang
13.41↔	Phakoemulsifikation und Aspiration eines Katarakts	13.59↔	Sonstige extrakapsuläre Exaktion der Linse
13.42↔	Mechanische Phakofragmentation und Aspiration eines Katarakts durch posterioren Zugang	13.71↔	Einsetzen einer Intraokularlinse anlässlich einer Kataraktextraktion, einzeitig

ADRG C04 Hornhauttransplantation

Mindestens eine Prozedur in Tabelle C04-1

DRG C04A Hornhauttransplantation, beidseitig oder mit komplexem Eingriff oder Alter < 16 Jahre

Beidseitige Prozedur in Tabelle C04-2 oder Prozedur in Tabelle C04-3 oder Prozedur in Tabelle C04-4 oder Alter < 16 Jahre

DRG C04B Hornhauttransplantation ohne komplexen Eingriff, Alter > 15 Jahre**Prozedur C04-1**

11.61↔	Lamelläre Keratoplastik mit Autotransplantat	11.64↔	Sonstige penetrierende Keratoplastik
11.62↔	Sonstige lamelläre Keratoplastik	11.69.10↔	Austausch-Keratoplastik
11.63↔	Penetrierende Keratoplastik mit Autotransplantat	11.69.20↔	Perforierende Korneatransplantation

Prozedur C04-2

11.61↔	Lamelläre Keratoplastik mit Autotransplantat	11.64↔	Sonstige penetrierende Keratoplastik
11.62↔	Sonstige lamelläre Keratoplastik	11.69.10↔	Austausch-Keratoplastik
11.63↔	Penetrierende Keratoplastik mit Autotransplantat	11.69.20↔	Perforierende Korneatransplantation

Prozedur C04-3

13.2↔	Extrakapsuläre Exzision der Linse durch lineares Exzisionsverfahren	13.43↔	Mechanische Phakofragmentation und andere Aspiration eines Katarakts
13.3↔	Extrakapsuläre Exzision der Linse durch einfaches Aspirations- (und Irrigations-) Verfahren	13.51↔	Extrakapsuläre Exzision der Linse durch inferioren temporalen Zugang
13.41↔	Phakoemulsifikation und Aspiration eines Katarakts	13.59↔	Sonstige extrakapsuläre Exzision der Linse
13.42↔	Mechanische Phakofragmentation und Aspiration eines Katarakts durch posterioren Zugang	13.71↔	Einsetzen einer Intraokularlinse anlässlich einer Kataraktextraktion, einseitig

Prozedur C04-4

11.59.11↔	Rekonstruktion durch Deckung der Kornea durch eine Amnionmembran
-----------	--

ADRG C06 Komplexe Eingriffe bei Glaukom

Prozedur in Tabelle C06-1

DRG C06Z Komplexe Eingriffe bei Glaukom**Prozedur C06-1**

12.51↔	Goniotomie ohne Goniotomie	12.64.11↔	Nicht gedeckte Trabekulektomie ab externo
12.52↔	Goniotomie ohne Goniotomie	12.64.99↔	Sonstige Trabekulektomie ab externo
12.53↔	Goniotomie mit Goniotomie	12.79.10↔	Viskokanalostomie bei Glaukom
12.63↔	Iridenkleisis und Iridotomie	12.79.11↔	Tiefe Sklerektomie bei Glaukom
12.64.00↔	Trabekulektomie ab externo, n.n.bez.	12.79.20↔	Implantation eines Glaukom-Drainage-Implantats
12.64.10↔	Gedeckte Trabekulektomie ab externo		

ADRG C07 Andere Eingriffe bei Glaukom

Prozedur in Tabelle C07-1

DRG C07A Andere Eingriffe bei Glaukom mit extrakapsulärer Exzision der Linse (ECCE)

Prozedur in Tabelle C07-2

DRG C07B Andere Eingriffe bei Glaukom

Prozedur C07-1

12.11↔	Iridotomie mit Transfixation	12.61.00↔	Trepanation der Sklera mit Iridektomie, n.n.bez.
12.12↔	Sonstige Iridotomie	12.61.10↔	Gedeckte Trepanation der Sklera mit Iridektomie
12.14↔	Sonstige Iridektomie	12.61.11↔	Nicht gedeckte Trepanation der Sklera mit Iridektomie
12.22↔	Biopsie der Iris	12.61.99↔	Sonstige Trepanation der Sklera mit Iridektomie
12.31↔	Lösung von Goniosynechien	12.62↔	Thermokauterisation der Sklera mit Iridektomie
12.32↔	Lösung von anderen vorderen Synnechien	12.65↔	Sonstige Sklerafistulisierung mit Iridektomie
12.35↔	Koreplastik	12.66↔	Postoperative Revision einer Sklerafistulisierungs-Massnahme
12.39.00↔	Sonstige Iridoplastik, n.n.bez.	12.69.00↔	Sonstige Sklerafistulisierungs-Massnahme, n.n.bez.
12.39.10↔	Iridoplastik durch Laser zur Erleichterung der intraokulären Zirkulation	12.69.10↔	Filterierende Operationen zur Senkung des Augeninnendrucks
12.39.99↔	Sonstige Iridoplastik, sonstige	12.69.99↔	Sonstige Sklerafistulisierungs-Massnahme, sonstige
12.54↔	Trabekulotomie ab externo	12.71↔	Zyklodiatthermie
12.55↔	Zyklodialyse	12.72↔	Zyklokryotherapie
12.59.00↔	Sonstige Erleichterung der intraokulären Zirkulation, n.n.bez.	12.73↔	Zyklophotokoagulation
12.59.10↔	Erleichterung der intraokulären Zirkulation durch Trabekuloplastik oder Gonioplastik	12.74↔	Verkleinerung des Corpus ciliare, n.n.bez.
12.59.11↔	Erleichterung der intraokulären Zirkulation durch Aspiration und Kürettage am Trabekelwerk	12.79.00↔	Sonstige Glaukomoperationen, n.n.bez.
12.59.99↔	Sonstige Erleichterung der intraokulären Zirkulation, sonstige	12.79.99↔	Sonstige Glaukomoperationen, sonstige
		12.82↔	Verschluss einer Sklerafistel

Prozedur C07-2

13.2↔	Extrakapsuläre Exzision der Linse durch lineares Exzisionsverfahren	13.43↔	Mechanische Phakofragmentation und andere Aspiration eines Katarakts
13.3↔	Extrakapsuläre Exzision der Linse durch einfaches Aspirations- (und Irrigations-) Verfahren	13.51↔	Extrakapsuläre Exzision der Linse durch inferioren temporalen Zugang
13.41↔	Phakoemulsifikation und Aspiration eines Katarakts	13.59↔	Sonstige extrakapsuläre Exzision der Linse
13.42↔	Mechanische Phakofragmentation und Aspiration eines Katarakts durch posterioren Zugang	13.71↔	Einsetzen einer Intraokularlinse anlässlich einer Kataraktexzision, einzeitig

ADRG C08**Extrakapsuläre Exzision der Linse (ECCE)**

Prozedur in Tabelle C08-2

DRG C08A**Beidseitige extrakapsuläre Exzision der Linse (ECCE) oder angeborene Fehlbildung der Linse**

Beidseitige Prozedur in Tabelle C08-3 oder Diagnose in Tabelle C08-1

DRG C08B**Extrakapsuläre Exzision der Linse (ECCE)****Diagnose C08-1**

Q12.0	Cataracta congenita	Q12.3	Angeborene Aphakie
Q12.1	Angeborene Linsenverlagerung	Q12.4	Sphärophakie
Q12.2	Linsenkolobom	Q12.8	Sonstige angeborene Fehlbildungen Linse

Prozedur C08-2

13.2↔	Extrakapsuläre Exzision der Linse durch lineares Exzisionsverfahren	13.51↔	Extrakapsuläre Exzision der Linse durch inferioren temporalen Zugang
13.3↔	Extrakapsuläre Exzision der Linse durch einfaches Aspirations- (und Irrigations-) Verfahren	13.59↔	Sonstige extrakapsuläre Exzision der Linse
13.41↔	Phakoemulsifikation und Aspiration eines Katarakts	13.71↔	Einsetzen einer Intraokularlinse anlässlich einer Kataraktexzision, einzeitig
13.42↔	Mechanische Phakofragmentation und Aspiration eines Katarakts durch posterioren Zugang	13.8↔	Entfernen einer Intraokularlinse
13.43↔	Mechanische Phakofragmentation und andere Aspiration eines Katarakts		

Prozedur C08-3

13.2↔	Extrakapsuläre Exzision der Linse durch lineares Exzisionsverfahren	13.41↔	Phakoemulsifikation und Aspiration eines Katarakts
13.3↔	Extrakapsuläre Exzision der Linse durch einfaches Aspirations- (und Irrigations-) Verfahren	13.42↔	Mechanische Phakofragmentation und Aspiration eines Katarakts durch posterioren Zugang

13.43↔	Mechanische Phakofragmentation und andere Aspiration eines Katarakts	13.59↔	Sonstige extrakapsuläre Extradktion der Linse
13.51↔	Extrakapsuläre Extradktion der Linse durch inferioren temporalen Zugang		

ADRG C10**Eingriffe an den Augenmuskeln**

Prozedur in Tabelle C10-1

DRG C10A**Eingriffe an den Augenmuskeln, Alter < 10 Jahre**

Alter < 10 Jahre

DRG C10B**Eingriffe an den Augenmuskeln, Alter > 9 Jahre****Prozedur C10-1**

15.01↔	Biopsie an äusserem Augenmuskel oder Sehne	15.29.10↔	Adhäsioolyse an einem einzelnen äusseren Augenmuskel, n.n.bez.
15.11.00↔	Rücklagerung eines äusseren Augenmuskels, n.n.bez.	15.29.11↔	Adhäsioolyse an einem einzelnen äusseren geraden Augenmuskel
15.11.10↔	Rücklagerung eines äusseren geraden Augenmuskels	15.29.12↔	Adhäsioolyse an einem einzelnen äusseren schrägen Augenmuskel
15.11.11↔	Rücklagerung eines äusseren schrägen Augenmuskels	15.29.19↔	Sonstige Adhäsioolyse an einem einzelnen äusseren Augenmuskel
15.11.99↔	Sonstige Rücklagerung eines äusseren Augenmuskels	15.29.30↔	Absetzen eines einzelnen äusseren Augenmuskels, n.n.bez.
15.12.00↔	Vorverlagerung von einem äusseren Augenmuskel, n.n.bez.	15.29.31↔	Absetzen eines einzelnen äusseren geraden Augenmuskels
15.12.10↔	Vorverlagerung von einem äusseren geraden Augenmuskel	15.29.32↔	Absetzen eines einzelnen äusseren schrägen Augenmuskels
15.12.11↔	Vorverlagerung von einem äusseren schrägen Augenmuskel	15.29.39↔	Absetzen eines einzelnen äusseren Augenmuskels, sonstige
15.12.99↔	Sonstige Vorverlagerung von einem äusseren Augenmuskel	15.29.40↔	Refixation eines einzelnen äusseren Augenmuskels, n.n.bez.
15.13.00↔	Resektion von einem äusseren Augenmuskel, n.n.bez.	15.29.41↔	Refixation eines einzelnen äusseren geraden Augenmuskels
15.13.10↔	Resektion von einem äusseren Augenmuskel, an einem geraden Augenmuskel	15.29.42↔	Refixation eines einzelnen äusseren schrägen Augenmuskels
15.13.11↔	Resektion von einem äusseren Augenmuskel, an einem schrägen Augenmuskel	15.29.49↔	Sonstige Refixation eines einzelnen äusseren Augenmuskels
15.13.99↔	Sonstige Resektion von einem äusseren Augenmuskel	15.3x.00↔	Operationen an zwei oder mehreren äusseren Augenmuskeln mit temporärer Ablösung vom Augapfel, n.n.bez.
15.19.00↔	Sonstige Operationen an einem äusseren Augenmuskel mit temporärer Ablösung vom Augapfel, n.n.bez.	15.3x.10↔	Operationen an zwei geraden Augenmuskeln mit temporärer Ablösung vom Augapfel
15.19.10↔	Verstärkende Eingriffe an Augenmuskeln, n.n.bez.	15.3x.11↔	Operationen an mindestens 3 schrägen Augenmuskeln mit temporärer Ablösung vom Augapfel
15.19.11↔	Verstärkende Eingriffe an einem geraden Augenmuskel	15.3x.12↔	Operationen an mindestens 2 geraden und mindestens 2 schrägen Augenmuskeln mit temporärer Ablösung vom Augapfel
15.19.12↔	Verstärkende Eingriffe an einem schrägen Augenmuskel	15.3x.20↔	Myopexie an 2 geraden Augenmuskeln mit temporärer Ablösung vom Augapfel
15.19.19↔	Sonstige Verstärkende Eingriffe an Augenmuskeln	15.3x.21↔	Myopexie an mindestens 2 geraden Augenmuskeln mit Operation an mindestens 1 weiteren Augenmuskel mit temporärer Ablösung vom Augapfel
15.19.20↔	Schwächende Eingriffe an Augenmuskeln, n.n.bez.	15.3x.99↔	Sonstige Operationen an zwei oder mehreren äusseren Augenmuskeln mit temporärer Ablösung vom Augapfel
15.19.21↔	Schwächende Eingriffe an einem geraden Augenmuskel	15.4x.00↔	Operationen an zwei oder mehreren äusseren Augenmuskeln ohne temporäre Ablösung von Augapfel, n.n.bez.
15.19.22↔	Schwächende Eingriffe an einem schrägen Augenmuskel	15.4x.10↔	Operation an 2 geraden Augenmuskeln ohne temporäre Ablösung von Augapfel
15.19.29↔	Sonstige Schwächende Eingriffe an Augenmuskeln	15.4x.11↔	Operation an mindestens 3 schrägen Augenmuskeln ohne temporäre Ablösung von Augapfel
15.19.30↔	Myopexie an geraden Augenmuskeln	15.4x.12↔	Sonstige Operation an mindestens 2 geraden und mindestens 2 schrägen Augenmuskeln ohne temporäre Ablösung von Augapfel
15.19.40↔	Chirurgie der Abrollstrecke	15.4x.20↔	Myopexie an 2 geraden Augenmuskeln ohne temporäre Ablösung von Augapfel
15.19.99↔	Sonstige Operationen an einem äusseren Augenmuskel mit temporärer Ablösung vom Augapfel, sonstige	15.4x.21↔	Myopexie an mindestens 2 geraden Augenmuskeln mit Operation an mindestens 1 weiteren Augenmuskel ohne temporäre Ablösung von Augapfel
15.21.00↔	Verlängerungsverfahren an einem äusseren Augenmuskel, n.n.bez.	15.4x.99↔	Operationen an zwei oder mehreren äusseren Augenmuskeln ohne temporäre Ablösung von Augapfel, sonstige
15.21.10↔	Verlängerungsverfahren an einem einzelnen äusseren geraden Augenmuskel	15.5x.00↔	Transposition eines äusseren Augenmuskels, n.n.bez.
15.21.11↔	Verlängerungsverfahren an einem einzelnen äusseren schrägen Augenmuskel	15.5x.10↔	Transposition eines äusseren geraden Augenmuskels
15.21.99↔	Sonstige Verlängerungsverfahren an einem äusseren Augenmuskel	15.5x.11↔	Transposition eines äusseren schrägen Augenmuskels
15.22.00↔	Verkürzungsverfahren an äusseren Augenmuskeln, n.n.bez.	15.5x.99↔	Sonstige Transposition eines äusseren Augenmuskels
15.22.10↔	Verkürzungsverfahren an einem einzelnen äusseren geraden Augenmuskel		
15.22.11↔	Verkürzungsverfahren an einem einzelnen äusseren schrägen Augenmuskel		
15.22.99↔	Sonstige Verkürzungsverfahren an äusseren Augenmuskeln		
15.29.00↔	Sonstige Operationen an einem einzelnen äusseren Augenmuskel, n.n.bez.		
15.29.01↔	Sonstige Operationen an einem einzelnen äusseren geraden Augenmuskel		
15.29.02↔	Sonstige Operationen an einem einzelnen äusseren schrägen Augenmuskel		
15.29.09↔	Sonstige Operationen an einem einzelnen äusseren Augenmuskel, sonstige		

15.6↔ Revision einer Operation an den äusseren Augenmuskeln
 15.7↔ Versorgung eines Traumas an einem äusseren Augenmuskel

15.9↔ Sonstige Operationen an äusseren Augenmuskeln und Sehnen

ADRG C12 Andere Rekonstruktionen der Augenlider

Prozedur in Tabelle C12-1

DRG C12Z Andere Rekonstruktionen der Augenlider

Prozedur C12-1

08.61.00↔	Plastische Rekonstruktion des Augenlids mit Hautlappen oder -transplantat, n.n.bez.	08.69.13↔	Plastische Rekonstruktion des Augenlids mit Oberlidverlängerung
08.61.10↔	Plastische Rekonstruktion des Augenlids mit Hautlappen	08.69.19↔	Plastische Rekonstruktion des Augenlids mit sonstigem Lappen oder Transplantaten
08.61.11↔	Plastische Rekonstruktion des Augenlids mit Hauttransplantat	08.69.99↔	Sonstige plastische Rekonstruktion des Augenlids mit Lappen oder Transplantaten, sonstige
08.61.99↔	Sonstige plastische Rekonstruktion des Augenlids mit Hautlappen oder -transplantat	08.89.10↔	Plastische Rekonstruktion des Augenlids, medialer oder lateraler Lidwinkel
08.62↔	Plastische Rekonstruktion des Augenlids mit Schleimhautlappen oder -transplantat	08.89.11↔	Plastische Rekonstruktion des Augenlids durch Hebung der Augenbraue
08.63↔	Plastische Rekonstruktion des Augenlids mit Haarfollikeltransplantat	08.89.12↔	Plastische Rekonstruktion des Augenlids durch Entfernung eines Fettgewebeprolapses der Orbita
08.64↔	Plastische Rekonstruktion des Augenlids mit tarsokonjunktivalem Lappen	08.89.13↔	Plastische Rekonstruktion des Augenlids durch Oberflächenbehandlung mit Laser
08.69.00↔	Sonstige plastische Rekonstruktion des Augenlids mit Lappen oder Transplantaten, n.n.bez.	08.89.14↔	Plastische Rekonstruktion des Augenlids durch sonstige Oberlidverlängerung
08.69.10↔	Plastische Rekonstruktion des Augenlids mit Knorpel	08.89.15↔	Plastische Rekonstruktion des Augenlids durch Unterlidverlängerung
08.69.11↔	Plastische Rekonstruktion des Augenlids mit alloplastischem Material	08.89.99↔	Sonstige plastische Rekonstruktion des Augenlids, sonstige
08.69.12↔	Plastische Rekonstruktion des Augenlids mit Verschiebe- und Rotationsplastik des Lides		

ADRG C13 Eingriffe an Tränendrüse und Tränenwegen

Prozedur in Tabelle C13-1

DRG C13Z Eingriffe an Tränendrüse und Tränenwegen

Prozedur C13-1

09.0↔	Inzision der Tränendrüse	09.59↔	Sonstige Inzision der ableitenden Tränenwege
09.11↔	Biopsie der Tränendrüse	09.6↔	Exzision an Tränensack und ableitenden Tränenwegen
09.12↔	Biopsie des Tränensacks	09.71↔	Korrektur eines evertierten Tränenpünktchens
09.20↔	Exzision einer Tränendrüse, n.n.bez.	09.72↔	Sonstige plastische Rekonstruktion am Tränenpünktchen
09.21↔	Exzision einer Läsion der Tränendrüse	09.73↔	Plastische Rekonstruktion eines Canaliculus lacrimalis
09.22↔	Sonstige partielle Resektion einer Tränendrüse	09.81↔	Dakryozystorhinostomie
09.23↔	Totale Resektion einer Tränendrüse	09.82↔	Konjunktivozystorhinostomie
09.3↔	Sonstige Operationen an der Tränendrüse	09.83↔	Konjunktivozystorhinostomie mit Einsetzen von Tubus oder Stent
09.44↔	Intubation des Ductus nasolacrimalis	09.91↔	Obliteration des Tränenpünktchens
09.51↔	Inzision des Tränenpünktchens	09.99↔	Sonstige Operation am Tränensystem
09.52↔	Inzision des Canaliculus lacrimalis		
09.53↔	Inzision des Tränensacks		

ADRG C14 Andere Eingriffe am Auge

Mindestens eine Prozedur in Tabelle C14-1

DRG C14Z Andere Eingriffe am Auge

Prozedur C14-1

01.14.00↔	Offene Biopsie am Gehirn, n.n.bez.	01.14.99↔	Offene Biopsie am Gehirn, sonstige
01.14.10↔	Stereotaktische offene Biopsie am Gehirn	08.11.00↔	Biopsie am Augenlid, n.n.bez.

08.11.20↔	Offene Biopsie am Augenlid	10.49.99↔	Sonstige Konjunktivoplastik, sonstige
08.11.99↔	Biopsie am Augenlid, sonstige	10.5x.00↔	Lösung von Adhäsionen an Konjunktiva und Augenlid, n.n.bez.
08.21↔	Exzision eines Chalazions	10.5x.10↔	Lösung von Adhäsionen an Konjunktiva und Augenlid mit Bindehautplastik
08.22.00↔	Exzision einer anderen kleineren Läsion am Augenlid, n.n.bez.	10.5x.99↔	Sonstige Lösung von Adhäsionen an Konjunktiva und Augenlid
08.22.10↔	Exzision einer anderen kleineren Läsion am Augenlid, nicht histographisch kontrolliert (mikrographische Chirurgie)	10.6x.00↔	Versorgung einer Konjunktivaverletzung, n.n.bez.
08.22.11↔	Exzision einer anderen kleineren Läsion am Augenlid, histographisch kontrolliert (mikrographische Chirurgie)	10.6x.10↔	Versorgung einer Konjunktivaverletzung, durch Naht
08.22.99↔	Exzision einer anderen kleineren Läsion am Augenlid, sonstige	10.6x.99↔	Sonstige Versorgung einer Konjunktivaverletzung
08.38↔	Korrektur einer Lidretraktion	11.0↔	Entfernen eines intrakornealen Fremdkörpers aus der Kornea mittels Magnet
08.41↔	Behebung von Entropium oder Ektropium durch Thermokauterisation	11.1↔	Inzision der Kornea
08.42↔	Behebung von Entropium oder Ektropium durch Nahtverfahren	11.21↔	Scraping der Kornea für Ausstrich oder Kultur
08.49.00↔	Sonstiger Eingriff zur Korrektur eines Entropiums oder Ektropiums, n.n.bez.	11.22.00↔	Biopsie der Kornea, n.n.bez.
08.49.10↔	Sonstiger Eingriff zur Korrektur eines Entropiums oder Ektropiums, Operation an den Lidretraktoren	11.22.20↔	Offene Biopsie der Kornea
08.49.11↔	Sonstiger Eingriff zur Korrektur eines Entropiums oder Ektropiums, Reposition einer Lidlamelle	11.22.99↔	Biopsie der Kornea, sonstige
08.49.99↔	Sonstiger Eingriff zur Korrektur eines Entropiums oder Ektropiums, sonstige	11.42↔	Thermokauterisation einer Kornealäsion
08.51↔	Kanthotomie	11.43↔	Kryotherapie einer Kornealäsion
08.59.00↔	Sonstige Anpassung der Lidposition, n.n.bez.	11.49.00↔	Sonstiges Entfernen oder Destruktion einer Kornealäsion, n.n.bez.
08.59.10↔	Kanthoplastik, n.n.bez.	11.49.10↔	Destruktion einer Kornealäsion, durch Laserkoagulation
08.59.11↔	Kanthopexie	11.49.19↔	Sonstige Destruktion einer Kornealäsion
08.59.12↔	Korrekturoperation bei Epikanthus	11.49.20↔	Keratektomie einer Kornealäsion durch Phototherapie
08.59.99↔	Sonstige Anpassung der Lidposition, sonstige	11.49.29↔	Sonstige Keratektomie einer Kornealäsion
08.70↔	Plastische Rekonstruktion des Augenlids, n.n.bez.	11.49.99↔	Sonstiges Entfernen oder Destruktion einer Kornealäsion, sonstige
08.71↔	Den Lidrand umfassende plastische Rekonstruktion des Augenlids, partielle Tiefe	11.92↔	Entfernen eines künstlichen Korneaimplantats
08.72↔	Sonstige plastische Rekonstruktion des Augenlids, partielle Tiefe	12.13↔	Exzision einer prolabierten Iris
08.73.00↔	Den Lidrand umfassende plastische Rekonstruktion des Augenlids, volle Tiefe, n.n.bez.	12.21↔	Diagnostische Aspiration der vorderen Augenkammer
08.73.10↔	Verschiebeplastik der Lidkante	12.29.10↔	Biopsie des Corpus ciliare
08.73.99↔	Den Lidrand umfassende plastische Rekonstruktion des Augenlids, volle Tiefe, sonstige	12.29.20↔	Biopsie der Sklera
08.74.00↔	Sonstige plastische Rekonstruktion des Augenlids, volle Tiefe, n.n.bez.	12.29.30↔	Biopsie der Augenlinse
08.74.10↔	Oberlidverlängerung	12.34↔	Lösung von korneovitrealen Adhäsionen
08.74.99↔	Sonstige plastische Rekonstruktion des Augenlids, volle Tiefe, sonstige	12.39.00↔	Sonstige Iridoplastik, n.n.bez.
10.1↔	Sonstige Inzision der Konjunktiva	12.39.10↔	Iridoplastik durch Laser zur Erleichterung der intraokulären Zirkulation
10.21.20↔	Offene Biopsie der Konjunktiva	12.39.99↔	Sonstige Iridoplastik, sonstige
10.31.00↔	Exzision von Läsion oder Gewebe der Konjunktiva, n.n.bez.	12.41↔	Destruktion einer Irläsion ohne Exzision
10.31.10↔	Exzision von Läsion oder Gewebe der Konjunktiva mit Plastik	12.42↔	Exzision einer Irläsion
10.31.99↔	Exzision von Läsion oder Gewebe der Konjunktiva, sonstige	12.89↔	Sonstige Operationen an der Sklera
10.32↔	Destruktion einer Läsion der Konjunktiva	12.91.00↔	Therapeutische Evakuierung der vorderen Augenkammer, n.n.bez.
10.33↔	Sonstige destruktive Massnahmen an der Konjunktiva	12.91.10↔	Vorderkammerspülung, n.n.bez.
10.41.00↔	Plastische Rekonstruktion eines Symblepharons mit freiem Transplantat, n.n.bez.	12.91.11↔	Vorderkammerspülung mit Entfernung von Silikonöl
10.41.10↔	Plastische Rekonstruktion eines Symblepharons mit freiem Transplantat, autogen	12.91.19↔	Sonstige Vorderkammerspülung
10.41.11↔	Plastische Rekonstruktion eines Symblepharons mit freiem Transplantat, nicht autogen	12.91.20↔	Parazentese der vorderen Augenkammer
10.41.99↔	Sonstige plastische Rekonstruktion eines Symblepharons mit freiem Transplantat	12.91.99↔	Therapeutische Evakuierung der vorderen Augenkammer, sonstige
10.42.00↔	Konjunktivale Fornix-Rekonstruktion mit freiem Transplantat, n.n.bez.	12.92.00↔	Injektion in die vordere Augenkammer, n.n.bez.
10.42.10↔	Konjunktivale Fornix-Rekonstruktion mit freiem Transplantat, autogen	12.92.10↔	Injektion von flüssiger Substanz in die vordere Augenkammer, n.n.bez.
10.42.11↔	Konjunktivale Fornix-Rekonstruktion mit freiem Transplantat, nicht autogen	12.92.11↔	Injektion von Flüssigkeit in die vordere Augenkammer
10.42.99↔	Sonstige konjunktivale Fornix-Rekonstruktion mit freiem Transplantat	12.92.12↔	Injektion von flüssigem Medikament in die vordere Augenkammer
10.43↔	Sonstige Rekonstruktion der konjunktivalen Fornix	12.92.19↔	Sonstige Injektion von flüssiger Substanz in die vordere Augenkammer
10.44.00↔	Sonstiges freies Transplantat an die Konjunktiva, n.n.bez.	12.92.20↔	Injektion von Gas in die vordere Augenkammer, n.n.bez.
10.44.10↔	Sonstiges freies Transplantat an die Konjunktiva, autogen	12.92.21↔	Injektion von Luft in die vordere Augenkammer
10.44.11↔	Sonstiges freies Transplantat an die Konjunktiva, nicht autogen	12.92.29↔	Sonstige Injektion von Gas in die vordere Augenkammer
10.44.99↔	Sonstiges freies Transplantat an die Konjunktiva, sonstige	12.92.99↔	Sonstige Injektion in die vordere Augenkammer
10.49.00↔	Sonstige Konjunktivoplastik, n.n.bez.	14.31↔	Versorgung eines Retinarisses durch Diathermie
10.49.10↔	Sonstige Konjunktivoplastik, Tenonplastik	14.32↔	Versorgung eines Retinarisses durch Kryotherapie
		14.33↔	Versorgung eines Retinarisses durch Xenon-Bogen-Photokoagulation
		14.34↔	Versorgung eines Retinarisses durch Laser-Photokoagulation
		14.35↔	Versorgung eines Retinarisses durch nicht näher bezeichnete Photokoagulation
		14.39.00↔	Sonstige Versorgung eines Retinarisses, n.n.bez.
		14.39.10↔	Versorgung eines Retinarisses durch schwere Flüssigkeiten
		14.39.99↔	Sonstige Versorgung eines Retinarisses, sonstige
		14.6x.00↔	Entfernen von chirurgisch implantiertem Material aus der hinteren Augenkammer, n.n.bez.

14.6x.10↔	Revision und Wechsel einer Sklera-Cerclage	86.22.28‡↔	Grossflächiges Débridement von Wunde, Infektion oder Verbrennung durch Exzision mit Einlegen eines Medikamententrägers an der unteren Extremität
14.6x.20↔	Entfernung einer Sklera-Cerclage	86.22.29‡↔	Grossflächiges Débridement von Wunde, Infektion oder Verbrennung durch Exzision mit Einlegen eines Medikamententrägers, andere Lokalisation
14.6x.99↔	Entfernen von chirurgisch implantiertem Material aus der hinteren Augenkammer, sonstige	95.04‡↔	Augenuntersuchung in Narkose
38.21↔	Biopsie eines Blutgefässes		
86.22.20‡↔	Grossflächiges Débridement von Wunde, Infektion oder Verbrennung durch Exzision mit Einlegen eines Medikamententrägers am Kopf (ausser Lippe)		
86.22.27‡↔	Grossflächiges Débridement von Wunde, Infektion oder Verbrennung durch Exzision mit Einlegen eines Medikamententrägers an der Leisten- und Genitalregion		

ADRG C15**Andere Eingriffe an der Retina**

Prozedur in Tabelle C15-1

DRG C15Z**Andere Eingriffe an der Retina****Prozedur C15-1**

12.43↔	Destruktion einer Läsion des Corpus ciliare, ohne Exzision	14.25↔	Destruktion einer chorioretinalen Läsion durch nicht näher bezeichnete Photokoagulation
12.44↔	Exzision einer Läsion des Corpus ciliare	14.29↔	Sonstige Destruktion einer chorioretinalen Läsion
12.91.00↔	Therapeutische Evakuierung der vorderen Augenkammer, n.n.bez.	14.41↔	Sklera-Cerclage mit Plombe
12.91.10↔	Vorderkammerspülung, n.n.bez.	14.49↔	Sonstige Sklera-Cerclage
12.91.11↔	Vorderkammerspülung mit Entfernung von Silikonöl	14.51↔	Behebung einer Amotio retinae durch Diathermie
12.91.19↔	Sonstige Vorderkammerspülung	14.52↔	Behebung einer Amotio retinae durch Kryotherapie
12.91.20↔	Parazentese der vorderen Augenkammer	14.53↔	Behebung einer Amotio retinae durch Xenon-Bogen-Photokoagulation
12.91.99↔	Therapeutische Evakuierung der vorderen Augenkammer, sonstige	14.54↔	Behebung einer Amotio retinae durch Laser-Photokoagulation
12.99.00↔	Sonstige Operationen an der vorderen Augenkammer, n.n.bez.	14.55↔	Behebung einer Amotio retinae durch nicht näher bezeichnete Photokoagulation
12.99.99↔	Sonstige Operationen an der vorderen Augenkammer, sonstige	14.59.00↔	Sonstige Verfahren zur Behebung einer Amotio retinae, n.n.bez.
14.00↔	Entfernen eines Fremdkörpers aus der hinteren Augenkammer, n.n.bez.	14.59.10↔	Behebung einer Amotio retinae durch schwere Flüssigkeiten
14.01↔	Entfernen eines Fremdkörpers aus der hinteren Augenkammer mittels Magnet	14.59.11↔	Behebung einer Amotio retinae durch Endotamponade (Gas)
14.02↔	Entfernen eines Fremdkörpers aus der hinteren Augenkammer ohne Magnet	14.59.99↔	Sonstige Verfahren zur Behebung einer Amotio retinae, sonstige
14.11↔	Diagnostische Aspiration am Glaskörper	14.72↔	Sonstiges Entfernen des Glaskörpers
14.21↔	Destruktion einer chorioretinalen Läsion durch Diathermie	14.74↔	Sonstige mechanische Vitrektomie
14.22↔	Destruktion einer chorioretinalen Läsion durch Kryotherapie	14.79↔	Sonstige Operationen am Glaskörper
14.23↔	Destruktion einer chorioretinalen Läsion durch Xenon-Bogen-Photokoagulation	16.1↔	Entfernen eines penetrierenden Fremdkörpers aus dem Auge, n.n.bez.
14.24↔	Destruktion einer chorioretinalen Läsion durch Laser-Photokoagulation		

ADRG C17**Eingriffe an der Retina mit Pars-plana-Vitrektomie und andere komplexe Prozeduren ohne extrakapsuläre Extraktion der Linse (ECCE)**

Prozedur in Tabelle C17-1

DRG C17Z**Eingriffe an der Retina mit Pars-plana-Vitrektomie und andere komplexe Prozeduren ohne extrakapsuläre Extraktion der Linse (ECCE)****Prozedur C17-1**

14.71.00↔	Entfernen des Glaskörpers (anteriorer Zugang), n.n.bez.	14.9x.00↔	Sonstige Operationen an Retina, Chorioidea und hinterer Augenkammer, n.n.bez.
14.71.10↔	Vordere Vitrektomie über Pars plana	14.9x.10↔	Sonstige Operation an der Retina, Rotation der Netzhaut
14.71.19↔	Sonstige Vitrektomie über Pars plana	14.9x.11↔	Einsetzen einer epiretinalen Netzhautprothese
14.71.99↔	Entfernen des Glaskörpers (anteriorer Zugang), sonstige	14.9x.12↔	Wechsel einer epiretinalen Netzhautprothese
14.73.00↔	Mechanische Vitrektomie (anteriorer Zugang), n.n.bez.	14.9x.13↔	Entfernen einer epiretinalen Netzhautprothese
14.73.10↔	Mechanische Vitrektomie (anteriorer Zugang), Pars-plana-Vitrektomie	14.9x.14↔	Einsetzen einer subretinalen Netzhautprothese
14.73.19↔	Mechanische Vitrektomie durch sonstigen anterioren Zugang	14.9x.15↔	Wechsel einer subretinalen Netzhautprothese
14.73.99↔	Mechanische Vitrektomie (anteriorer Zugang), sonstige	14.9x.16↔	Entfernen einer subretinalen Netzhautprothese

14.9x.20↔	Fixierung von Markierungsplättchen für die Strahlentherapie an Retina, Chorioidea und hinterer Augenkammer	14.9x.23↔	Entfernung eines strahlenden Applikators an Retina, Chorioidea und hinterer Augenkammer
14.9x.21↔	Entfernung von Markierungsplättchen für die Strahlentherapie an Retina, Chorioidea und hinterer Augenkammer	14.9x.99↔	Sonstige Operationen an Retina, Chorioidea und hinterer Augenkammer, sonstige
14.9x.22↔	Lagekorrektur eines strahlenden Applikators an Retina, Chorioidea und hinterer Augenkammer		

ADRG C20**Andere Eingriffe an Kornea, Sklera und Konjunktiva, Eingriffe am Augenlid oder verschiedene Eingriffe an der Linse**

Mindestens eine Prozedur in Tabelle C20-1 oder Prozedur in Tabelle C20-2

DRG C20Z**Andere Eingriffe an Kornea, Sklera und Konjunktiva, Eingriffe am Augenlid oder verschiedene Eingriffe an der Linse****Prozedur C20-1**

08.23.00↔	Exzision einer grösseren Läsion am Augenlid, nicht durchgehend, n.n.bez.	08.86↔	Rhytidektomie am Unterlid
08.23.10↔	Exzision einer grösseren Läsion am Augenlid, nicht durchgehend, nicht histographisch kontrolliert (mikrographische Chirurgie)	08.87↔	Rhytidektomie am Oberlid
08.23.11↔	Exzision einer grösseren Läsion am Augenlid, nicht durchgehend, histographisch kontrolliert (mikrographische Chirurgie)	10.0↔	Entfernen eines subkonjunktivalen Fremdkörpers aus der Konjunktiva durch Inzision
08.23.99↔	Exzision einer grösseren Läsion am Augenlid, nicht durchgehend, sonstige	10.31.00↔	Exzision von Läsion oder Gewebe der Konjunktiva, n.n.bez.
08.24.00↔	Exzision einer grösseren Läsion am Augenlid, perforierend, n.n.bez.	10.31.10↔	Exzision von Läsion oder Gewebe der Konjunktiva mit Plastik
08.24.10↔	Exzision einer grösseren Läsion am Augenlid, perforierend, nicht histographisch kontrolliert (mikrographische Chirurgie)	10.31.99↔	Exzision von Läsion oder Gewebe der Konjunktiva, sonstige
08.24.11↔	Exzision einer grösseren Läsion am Augenlid, perforierend, histographisch kontrolliert (mikrographische Chirurgie)	10.41.00↔	Plastische Rekonstruktion eines Symblepharons mit freiem Transplantat, n.n.bez.
08.24.99↔	Exzision einer grösseren Läsion am Augenlid, perforierend, sonstige	10.41.10↔	Plastische Rekonstruktion eines Symblepharons mit freiem Transplantat, autogen
08.31↔	Behebung einer Blepharoptose durch M. frontalis-Verfahren mit Naht	10.41.11↔	Plastische Rekonstruktion eines Symblepharons mit freiem Transplantat, nicht autogen
08.32↔	Behebung einer Blepharoptose durch M. frontalis-Verfahren mit Faszienchlinge	10.41.99↔	Sonstige plastische Rekonstruktion eines Symblepharons mit freiem Transplantat
08.33↔	Behebung einer Blepharoptose durch Resektion oder Verlagerung des M. levator palpebrae oder seiner Aponeurose	10.42.00↔	Konjunktivale Fornix-Rekonstruktion mit freiem Transplantat, n.n.bez.
08.34↔	Behebung einer Blepharoptose durch andere Verfahren am M. levator palpebrae	10.42.10↔	Konjunktivale Fornix-Rekonstruktion mit freiem Transplantat, autogen
08.35↔	Behebung einer Blepharoptose durch Tarsoplastik	10.42.11↔	Konjunktivale Fornix-Rekonstruktion mit freiem Transplantat, nicht autogen
08.36↔	Behebung einer Blepharoptose durch andere Verfahren	10.42.99↔	Sonstige konjunktivale Fornix-Rekonstruktion mit freiem Transplantat
08.37↔	Reduktion einer Ptosen-Überkorrektur	10.44.00↔	Sonstiges freies Transplantat an die Konjunktiva, n.n.bez.
08.43↔	Behebung von Entropium oder Ektropium durch Keilresektion	10.44.10↔	Sonstiges freies Transplantat an die Konjunktiva, autogen
08.44.00↔	Behebung von Entropium oder Ektropium durch Lidplastik, n.n.bez.	10.44.11↔	Sonstiges freies Transplantat an die Konjunktiva, nicht autogen
08.44.10↔	Behebung von Entropium oder Ektropium durch Lidplastik, horizontale Verkürzung des Augenlides	10.44.99↔	Sonstiges freies Transplantat an die Konjunktiva, sonstige
08.44.99↔	Sonstige Behebung von Entropium oder Ektropium durch Lidplastik	10.49.00↔	Sonstige Konjunktivoplastik, n.n.bez.
08.49.00↔	Sonstiger Eingriff zur Korrektur eines Entropiums oder Ektropiums, n.n.bez.	10.49.10↔	Sonstige Konjunktivoplastik, Tenonplastik
08.49.10↔	Sonstiger Eingriff zur Korrektur eines Entropiums oder Ektropiums, Operation an den Lidretraktoren	10.49.99↔	Sonstige Konjunktivoplastik, sonstige
08.49.11↔	Sonstiger Eingriff zur Korrektur eines Entropiums oder Ektropiums, Reposition einer Lidlamelle	10.5x.00↔	Lösung von Adhäsionen an Konjunktiva und Augenlid, n.n.bez.
08.49.99↔	Sonstiger Eingriff zur Korrektur eines Entropiums oder Ektropiums, sonstige	10.5x.10↔	Lösung von Adhäsionen an Konjunktiva und Augenlid mit Bindehautplastik
08.52↔	Blepharorrhaphie	10.5x.99↔	Sonstige Lösung von Adhäsionen an Konjunktiva und Augenlid
08.82↔	Versorgung einer Risswunde des Augenlids, den Lidrand umfassend, partielle Tiefe	11.31↔	Transposition eines Pterygiums
08.83↔	Sonstige Versorgung einer Risswunde des Augenlids, partielle Tiefe	11.39.00↔	Sonstige Exzision eines Pterygiums, n.n.bez.
08.84↔	Versorgung einer Risswunde des Augenlids, den Lidrand umfassend, volle Tiefe	11.39.10↔	Exzision eines Pterygiums mit (phototherapeutischer) Keratektomie
08.85↔	Sonstige Versorgung einer Risswunde des Augenlids, volle Tiefe	11.39.11↔	Exzision eines Pterygiums mit sonstiger Bindehautplastik
		11.39.99↔	Sonstige Exzision eines Pterygiums, sonstige
		11.41↔	Mechanisches Entfernen von Korneaepithel
		11.51↔	Naht einer Korneaverletzung
		11.52↔	Korrektur einer postoperativen Wunddehiszenz an der Kornea
		11.53↔	Versorgung einer Korneaverletzung oder -wunde mit Konjunktiva-Lappen
		11.59.00↔	Sonstige Rekonstruktion der Kornea, n.n.bez.
		11.59.10↔	Rekonstruktion durch Deckung der Kornea, n.n.bez.
		11.59.11↔	Rekonstruktion durch Deckung der Kornea durch eine Amnionmembran
		11.59.12↔	Rekonstruktion durch sonstige Deckung der Kornea
		11.59.99↔	Sonstige Rekonstruktion der Kornea, sonstige
		11.71↔	Keratomileusis

11.75↔	Radiäre Keratotomie	86.4x.24↔	Radikale Exzision einer Hautläsion des Unterarmes mit Transplantation oder Transposition von Haut
11.79.00↔	Sonstige rekonstruktive und refraktive Eingriffe an der Kornea, n.n.bez.	86.4x.25↔	Radikale Exzision einer Hautläsion der Hand mit Transplantation oder Transposition von Haut
11.79.10↔	Photorefraktive Keratektomie	86.4x.26↔	Radikale Exzision einer Hautläsion an Brustwand und Rücken mit Transplantation oder Transposition von Haut
11.79.20↔	Implantation eines intrastromalen Ringsegmentes an der Kornea	86.4x.27↔	Radikale Exzision einer Hautläsion an die Bauchregion mit Transplantation oder Transposition von Haut
11.79.99↔	Sonstige rekonstruktive und refraktive Eingriffe an der Kornea, sonstige	86.4x.28↔	Radikale Exzision einer Hautläsion der Leisten- und Genitalregion mit Transplantation oder Transposition von Haut
11.91↔	Tätowierung der Kornea	86.4x.29↔	Radikale Exzision einer Hautläsion anderer Lokalisation mit Transplantation oder Transposition von Haut
12.00↔	Entfernen eines intraokulären Fremdkörpers aus der vorderen Augenkammer, n.n.bez.	86.4x.2a↔	Radikale Exzision einer Hautläsion am Gesäss mit Transplantation oder Transposition von Haut
12.01↔	Entfernen eines intraokulären Fremdkörpers aus der vorderen Augenkammer mittels Magnet	86.4x.2b↔	Radikale Exzision einer Hautläsion der unteren Extremität mit Transplantation oder Transposition von Haut
12.02↔	Entfernen eines intraokulären Fremdkörpers aus der vorderen Augenkammer ohne Magnet	86.4x.99↔	Radikale Exzision einer Hautläsion, sonstige
12.33↔	Lösung von hinteren Synechien	86.74.10↔	Kleinflächige Dehnungsplastik am Kopf (außer Lippe und Mund)
12.40↔	Entfernen einer Läsion der vorderen Augenkammer, n.n.bez.	86.74.11↔	Kleinflächige Dehnungsplastik am Hals
12.62↔	Thermokauterisation der Sklera mit Iridektomie	86.74.12↔	Kleinflächige Dehnungsplastik an Schulter und Oberarm
12.81↔	Naht einer Sklaverletzung	86.74.13↔	Kleinflächige Dehnungsplastik am Unterarm
12.83↔	Revision einer Operationswunde der vorderen Augenkammer, n.a.klass.	86.74.14↔	Kleinflächige Dehnungsplastik an Brustwand und Rücken
12.84↔	Exzision oder Destruktion einer Skleraläsion	86.74.15↔	Kleinflächige Dehnungsplastik an der Bauchregion
12.85↔	Versorgung eines skleralen Staphyloms mit Transplantat	86.74.16↔	Kleinflächige Dehnungsplastik an der Leisten- und Genitalregion
12.86↔	Sonstige Versorgung eines skleralen Staphyloms	86.74.17↔	Kleinflächige Dehnungsplastik am Gesäss
12.87↔	Skleraverstärkung mit Transplantat	86.74.18↔	Kleinflächige Dehnungsplastik an Oberschenkel und Unterschenkel
12.88↔	Sonstige Skleraverstärkung	86.74.19↔	Kleinflächige Dehnungsplastik, an andere Lokalisationen
12.93↔	Exzision oder Destruktion einer Epitheleinwucherung in die vordere Augenkammer	86.74.1a↔	Kleinflächige Dehnungsplastik am Fuss
12.97↔	Sonstige Operationen an der Iris	86.74.20↔	Kleinflächige Verschiebe-Rotationsplastik am Kopf (außer Lippe und Mund)
12.98.00↔	Sonstige Operationen am Corpus ciliare, n.n.bez.	86.74.21↔	Kleinflächige Verschiebe-Rotationsplastik am Hals
12.98.10↔	Fixation des Ziliarkörpers	86.74.22↔	Kleinflächige Verschiebe-Rotationsplastik an Schulter und Oberarm
12.98.99↔	Sonstige Operationen am Corpus ciliare, sonstige	86.74.23↔	Kleinflächige Verschiebe-Rotationsplastik am Unterarm
12.99.00↔	Sonstige Operationen an der vorderen Augenkammer, n.n.bez.	86.74.25↔	Kleinflächige Verschiebe-Rotationsplastik an Brustwand und Rücken
12.99.99↔	Sonstige Operationen an der vorderen Augenkammer, sonstige	86.74.26↔	Kleinflächige Verschiebe-Rotationsplastik an der Bauchregion
13.00↔	Entfernen eines Fremdkörpers aus der Linse, n.n.bez.	86.74.27↔	Kleinflächige Verschiebe-Rotationsplastik an der Leisten- und Genitalregion
13.01↔	Entfernen eines Fremdkörpers aus der Linse mittels Magnet	86.74.28↔	Kleinflächige Verschiebe-Rotationsplastik am Gesäss
13.02↔	Entfernen eines Fremdkörpers aus der Linse ohne Magnet	86.74.29↔	Kleinflächige Verschiebe-Rotationsplastik, an andere Lokalisationen
13.11↔	Intrakapsuläre Exzision der Linse durch inferioren temporalen Zugang	86.74.2a↔	Kleinflächige Verschiebe-Rotationsplastik an Oberschenkel und Unterschenkel
13.19↔	Sonstige intrakapsuläre Exzision der Linse	86.74.2b↔	Kleinflächige Verschiebe-Rotationsplastik am Fuss
13.64↔	Diszision einer Sekundärmembran [nach Katarakt]	86.74.30↔	Kleinflächige Transpositionsplastik am Kopf (außer Lippe und Mund)
13.65↔	Exzision einer Sekundärmembran [nach Katarakt]	86.74.31↔	Kleinflächige Transpositionsplastik am Hals
13.66↔	Mechanische Fragmentation einer Sekundärmembran [nach Katarakt]	86.74.32↔	Kleinflächige Transpositionsplastik an Schulter und Oberarm
13.69↔	Sonstige Kataraktextraktion	86.74.33↔	Kleinflächige Transpositionsplastik am Unterarm
13.72↔	Sekundäres Einsetzen einer Intraokularlinse	86.74.34↔	Kleinflächige Transpositionsplastik an Brustwand und Rücken
13.90↔	Operation an der Linse, n.a.klass.	86.74.35↔	Kleinflächige Transpositionsplastik an der Bauchregion
13.91↔	Einsetzen von intraokulärer teleskopischer Prothese	86.74.36↔	Kleinflächige Transpositionsplastik an der Leisten- und Genitalregion
13.92↔	Kapsulotomie an der Linse	86.74.37↔	Kleinflächige Transpositionsplastik am Gesäss
13.93↔	Verschluss eines Defekts an der Linse mit Gewebekleber	86.74.38↔	Kleinflächige Transpositionsplastik an Oberschenkel und Unterschenkel
13.99↔	Sonstige Operationen an der Linse, sonstige	86.74.39↔	Kleinflächige Transpositionsplastik, an andere Lokalisationen
86.4x.00↔	Radikale Exzision einer Hautläsion, n.n.bez.	86.74.3a↔	Kleinflächige Transpositionsplastik am Fuss
86.4x.10↔	Radikale Exzision einer Hautläsion am Kopf mit histographischer Kontrolle	86.74.40↔	Kleinflächige Insellappenplastik am Kopf (außer Lippe und Mund)
86.4x.11↔	Radikale Exzision einer Hautläsion des Halses mit histographischer Kontrolle	86.74.41↔	Kleinflächige Insellappenplastik am Hals
86.4x.13↔	Radikale Exzision einer Hautläsion an Unterarm und Hand mit histographischer Kontrolle	86.74.42↔	Kleinflächige Insellappenplastik an Schulter und Oberarm
86.4x.17↔	Radikale Exzision einer Hautläsion an Leisten- und Genitalregion und Gesäss mit histographischer Kontrolle	86.74.43↔	Kleinflächige Insellappenplastik am Unterarm
86.4x.18↔	Radikale Exzision einer Hautläsion der unteren Extremität mit histographischer Kontrolle	86.74.44↔	Kleinflächige Insellappenplastik an Brustwand und Rücken
86.4x.19↔	Radikale Exzision einer Hautläsion anderer Lokalisation mit histographischer Kontrolle	86.74.45↔	Kleinflächige Insellappenplastik an der Bauchregion
86.4x.20↔	Radikale Exzision einer Hautläsion am Kopf mit Transplantation oder Transposition von Haut	86.74.46↔	Kleinflächige Insellappenplastik an der Leisten- und Genitalregion
86.4x.21↔	Radikale Exzision einer Hautläsion des Halses mit Transplantation oder Transposition von Haut	86.74.47↔	Kleinflächige Insellappenplastik am Gesäss
86.4x.22↔	Radikale Exzision einer Hautläsion an Schulter und Axilla mit Transplantation oder Transposition von Haut	86.74.48↔	Kleinflächige Insellappenplastik an Oberschenkel und Unterschenkel
86.4x.23↔	Radikale Exzision einer Hautläsion an Oberarm und Ellenbogen mit Transplantation oder Transposition von Haut		

86.74.49↔	Kleinflächige Insellappenplastik, an andere Lokalisationen	86.77.17↔	Sonstige lokale Lappenplastik am Gesäss
86.74.4a↔	Kleinflächige Insellappenplastik am Fuss	86.77.18↔	Sonstige lokale Lappenplastik an Oberschenkel und Unterschenkel
86.74.99↔	Anbringen von gestieltem oder freiem Lappen an andere Lokalisationen, sonstige	86.77.19↔	Sonstige lokale Lappenplastik, an andere Lokalisationen
86.76.10↔	Grossflächige Dehnungsplastik am Kopf (ausser Lippe und Mund)	86.77.1a↔	Sonstige lokale Lappenplastik am Fuss
86.76.11↔	Grossflächige Dehnungsplastik am Hals	86.77.99↔	Anbringen von sonstiger lokaler Lappenplastik, sonstige
86.76.12↔	Grossflächige Dehnungsplastik an Schulter und Oberarm	86.78.10↔	Anbringen von freiem Lappen mit mikrovaskulärer Anastomosierung am Kopf (außer Lippe und Mund)
86.76.13↔	Grossflächige Dehnungsplastik am Unterarm	86.78.11↔	Anbringen von freiem Lappen mit mikrovaskulärer Anastomosierung am Hals
86.76.14↔	Grossflächige Dehnungsplastik an Brustwand und Rücken	86.78.12↔	Anbringen von freiem Lappen mit mikrovaskulärer Anastomosierung an Schulter und Oberarm
86.76.15↔	Grossflächige Dehnungsplastik an der Bauchregion	86.78.13↔	Anbringen von freiem Lappen mit mikrovaskulärer Anastomosierung am Unterarm
86.76.16↔	Grossflächige Dehnungsplastik an der Leisten- und Genitalregion	86.78.14↔	Anbringen von freiem Lappen mit mikrovaskulärer Anastomosierung an Brustwand und Rücken
86.76.17↔	Grossflächige Dehnungsplastik am Gesäss	86.78.15↔	Anbringen von freiem Lappen mit mikrovaskulärer Anastomosierung an Bauchregion
86.76.19↔	Grossflächige Dehnungsplastik, andere Lokalisation	86.78.16↔	Anbringen von freiem Lappen mit mikrovaskulärer Anastomosierung an der Leisten- und Genitalregion
86.76.1a↔	Grossflächige Dehnungsplastik an Oberschenkel und Unterschenkel	86.78.17↔	Anbringen von freiem Lappen mit mikrovaskulärer Anastomosierung am Gesäss
86.76.1b↔	Grossflächige Dehnungsplastik am Fuss	86.78.18↔	Anbringen von freiem Lappen mit mikrovaskulärer Anastomosierung an der unteren Extremität
86.76.20↔	Grossflächige Verschiebe-Rotationsplastik am Kopf (ausser Lippe und Mund)	86.78.19↔	Anbringen von freiem Lappen mit mikrovaskulärer Anastomosierung an andere Lokalisation
86.76.21↔	Grossflächige Verschiebe-Rotationsplastik am Hals	86.78.20↔	Anbringen von gestieltem regionalem Lappen oder gestieltem Fernlappen am Kopf (außer Lippe und Mund)
86.76.22↔	Grossflächige Verschiebe-Rotationsplastik an Schulter und Oberarm	86.78.21↔	Anbringen von gestieltem regionalem Lappen oder gestieltem Fernlappen am Hals
86.76.23↔	Grossflächige Verschiebe-Rotationsplastik am Unterarm	86.78.22↔	Anbringen von gestieltem regionalem Lappen oder gestieltem Fernlappen an Schulter und Oberarm
86.76.24↔	Grossflächige Verschiebe-Rotationsplastik an Brustwand und Rücken	86.78.23↔	Anbringen von gestieltem regionalem Lappen oder gestieltem Fernlappen am Unterarm
86.76.25↔	Grossflächige Verschiebe-Rotationsplastik an der Bauchregion	86.78.24↔	Anbringen von gestieltem regionalem Lappen oder gestieltem Fernlappen an Brustwand und Rücken
86.76.26↔	Grossflächige Verschiebe-Rotationsplastik an der Leisten- und Genitalregion	86.78.25↔	Anbringen von gestieltem regionalem Lappen oder gestieltem Fernlappen an die Bauchregion
86.76.27↔	Grossflächige Verschiebe-Rotationsplastik am Gesäss	86.78.26↔	Anbringen von gestieltem regionalem Lappen oder gestieltem Fernlappen an der Leisten- und Genitalregion
86.76.28↔	Grossflächige Verschiebe-Rotationsplastik an Oberschenkel und Unterschenkel	86.78.27↔	Anbringen von gestieltem regionalem Lappen oder gestieltem Fernlappen am Gesäss
86.76.29↔	Grossflächige Verschiebe-Rotationsplastik, andere Lokalisation	86.78.28↔	Anbringen von gestieltem regionalem Lappen oder gestieltem Fernlappen an der unteren Extremität
86.76.2a↔	Grossflächige Verschiebe-Rotationsplastik am Fuss	86.78.29↔	Anbringen von gestieltem regionalem Lappen oder gestieltem Fernlappen an andere Lokalisation
86.76.30↔	Grossflächige Transpositionsplastik am Kopf (ausser Lippe und Mund)	86.78.30↔	Kombinierte plastische Eingriffe an Haut und Unterhaut des Kopfes (außer Lippe und Mund)
86.76.31↔	Grossflächige Transpositionsplastik am Hals	86.78.31↔	Kombinierte plastische Eingriffe an Haut und Unterhaut des Halses
86.76.32↔	Grossflächige Transpositionsplastik an Schulter und Oberarm	86.78.32↔	Kombinierte plastische Eingriffe an Haut und Unterhaut von Schulter und Oberarm
86.76.33↔	Grossflächige Transpositionsplastik am Unterarm	86.78.33↔	Kombinierte plastische Eingriffe an Haut und Unterhaut des Unterarmes
86.76.34↔	Grossflächige Transpositionsplastik an Brustwand und Rücken	86.78.34↔	Kombinierte plastische Eingriffe an Haut und Unterhaut von Brustwand und Rücken
86.76.35↔	Grossflächige Transpositionsplastik an der Bauchregion	86.78.35↔	Kombinierte plastische Eingriffe an Haut und Unterhaut von Bauchregion
86.76.36↔	Grossflächige Transpositionsplastik an der Leisten- und Genitalregion	86.78.36↔	Kombinierte plastische Eingriffe an Haut und Unterhaut der Leisten- und Genitalregion
86.76.37↔	Grossflächige Transpositionsplastik am Gesäss	86.78.37↔	Kombinierte plastische Eingriffe an Haut und Unterhaut des Gesässes
86.76.38↔	Grossflächige Transpositionsplastik an Oberschenkel und Unterschenkel	86.78.38↔	Kombinierte plastische Eingriffe an Haut und Unterhaut der unteren Extremität
86.76.39↔	Grossflächige Transpositionsplastik, andere Lokalisation	86.78.39↔	Kombinierte plastische Eingriffe an Haut und Unterhaut anderer Lokalisation
86.76.3a↔	Grossflächige Transpositionsplastik am Fuss	86.78.40↔	Anbringen von sonstigem gestielten oder freien Lappen am Kopf (außer Lippe und Mund)
86.76.40↔	Grossflächige Insellappenplastik am Kopf (ausser Lippe und Mund)	86.78.41↔	Anbringen von sonstigem gestielten oder freien Lappen am Hals
86.76.41↔	Grossflächige Insellappenplastik am Hals	86.78.42↔	Anbringen von sonstigem gestielten oder freien Lappen an Schulter und Oberarm
86.76.42↔	Grossflächige Insellappenplastik an Schulter und Oberarm	86.78.43↔	Anbringen von sonstigem gestielten oder freien Lappen am Unterarm
86.76.43↔	Grossflächige Insellappenplastik am Unterarm		
86.76.44↔	Grossflächige Insellappenplastik an Brustwand und Rücken		
86.76.45↔	Grossflächige Insellappenplastik an der Bauchregion		
86.76.46↔	Grossflächige Insellappenplastik an der Leisten- und Genitalregion		
86.76.47↔	Grossflächige Insellappenplastik am Gesäss		
86.76.48↔	Grossflächige Insellappenplastik an Oberschenkel und Unterschenkel		
86.76.49↔	Grossflächige Insellappenplastik, andere Lokalisation		
86.76.4a↔	Grossflächige Insellappenplastik am Fuss		
86.76.99↔	Anbringen von gestieltem oder freiem Lappen an anderen Lokalisationen, grossflächig, sonstige		
86.77.10↔	Sonstige lokale Lappenplastik am Kopf (außer Lippe und Mund)		
86.77.11↔	Sonstige lokale Lappenplastik am Hals		
86.77.12↔	Sonstige lokale Lappenplastik an Schulter und Oberarm		
86.77.13↔	Sonstige lokale Lappenplastik am Unterarm		
86.77.14↔	Sonstige lokale Lappenplastik an Brustwand und Rücken		
86.77.15↔	Sonstige lokale Lappenplastik an der Bauchregion		
86.77.16↔	Sonstige lokale Lappenplastik an der Leisten- und Genitalregion		

86.78.44↔	Anbringen von sonstigem gestielten oder freien Lappen an Brustwand und Rücken	86.78.47↔	Anbringen von sonstigem gestielten oder freien Lappen am Gesäss
86.78.45↔	Anbringen von sonstigem gestielten oder freien Lappen an die Bauchregion	86.78.48↔	Anbringen von sonstigem gestielten oder freien Lappen an der unteren Extremität
86.78.46↔	Anbringen von sonstigem gestielten oder freien Lappen an der Leisten- und Genitalregion	86.78.49↔	Anbringen von sonstigem gestielten oder freien Lappen an andere Lokalisation

Prozedur C20-2

11.32↔	Exzision eines Pterygiums mit Korneatransplantat	11.69.10↔	Austausch-Keratoplastik
11.49.00↔	Sonstiges Entfernen oder Destruktion einer Kornealäsion, n.n.bez.	11.69.20↔	Perforierende Korneatransplantation
11.49.10↔	Destruktion einer Kornealäsion, durch Laserkoagulation	11.69.99↔	Sonstige Korneatransplantation, sonstige
11.49.19↔	Sonstige Destruktion einer Kornealäsion	11.72↔	Keratophakie
11.49.20↔	Keratektomie einer Kornealäsion durch Phototherapie	11.73↔	Keratoprothese
11.49.29↔	Sonstige Keratektomie einer Kornealäsion	11.79.00↔	Sonstige rekonstruktive und refraktive Eingriffe an der Kornea, n.n.bez.
11.49.99↔	Sonstiges Entfernen oder Destruktion einer Kornealäsion, sonstige	11.79.10↔	Photorefraktive Keratektomie
11.60↔	Korneatransplantation, n.n.bez.	11.79.20↔	Implantation eines intrastromalen Ringsegmentes an der Kornea
11.69.00↔	Sonstige Korneatransplantation, n.n.bez.	11.79.99↔	Sonstige rekonstruktive und refraktive Eingriffe an der Kornea, sonstige

ADRG C60**Akute und schwere Augeninfektionen**

Hauptdiagnose in Tabelle C60-1

DRG C60A**Akute und schwere Augeninfektionen mit komplizierender Diagnose oder mit äusserst schweren oder schweren CC**

Diagnose in Tabelle C60-2 oder PCCL > 2

DRG C60B**Akute und schwere Augeninfektionen ohne komplizierende Diagnose, ohne äusserst schwere oder schwere CC****Hauptdiagnose C60-1**

A18.5	Tuberkulose des Auges	H05.0	Akute Entzündung Orbita
A50.3	Koninatale spätsyphilitische Augenkrankheit	H16.0	Ulcus corneae
A54.3	Gonokokkeninfektion des Auges	H16.3	Interstitielle u tiefe Keratitis
A71.0	Initialstadium des Trachoms	H16.8	Sonstige Formen Keratitis
A71.1	Aktives Stadium des Trachoms	H44.0	Purulente Endophthalmitis
A71.9	Trachom, nnbez	H44.1	Sonstige Endophthalmitis
B00.5	Augenkrankheit durch Herpesviren	T86.83	Versag u Abstoß Hornhauttransplant Auge
B02.3	Zoster ophthalmicus		

Diagnose C60-2

M02.30	Reiter-Krankheit, mehrere Lokalisationen	M06.92	Chronische Polyarthritis, nnbez, Oberarm
M02.31	Reiter-Krankheit Schulterregion	M06.93	Chronische Polyarthritis, nnbez, Unterarm
M02.32	Reiter-Krankheit Oberarm	M06.94	Chronische Polyarthritis, nnbez, Hand
M02.33	Reiter-Krankheit Unterarm	M06.95	Chronische Polyarthritis, nnbez, Beckenregion/OS
M02.34	Reiter-Krankheit Hand	M06.96	Chronische Polyarthritis, nnbez, Unterschenkel
M02.35	Reiter-Krankheit Beckenregion/Oberschenkel	M06.97	Chronische Polyarthritis, nnbez, Knöchel/Fuß
M02.36	Reiter-Krankheit Unterschenkel	M06.98	Chronische Polyarthritis, nnbez, sonst Lok
M02.37	Reiter-Krankheit Knöchel/Fuß	M06.99	Chronische Polyarthritis, nnbez Lok
M02.38	Reiter-Krankheit, sonstige Lokalisation	M07.30	Sonstige psoriatische Arthritiden, mehrere Lok
M02.39	Reiter-Krankheit, nnbez Lokalisationen	M07.31	Sonstige psoriatische Arthritiden Schulterregion
M02.90	Reaktive Arthritis, nnbez, mehrere Lok	M07.32	Sonstige psoriatische Arthritiden Oberarm
M02.91	Reaktive Arthritis, nnbez, Schulterregion	M07.33	Sonstige psoriatische Arthritiden Unterarm
M02.92	Reaktive Arthritis, nnbez, Oberarm	M07.34	Sonstige psoriatische Arthritiden Hand
M02.93	Reaktive Arthritis, nnbez, Unterarm	M07.35	Sonstige psoriatische Arthritiden Beckenreg/OS
M02.94	Reaktive Arthritis, nnbez, Hand	M07.36	Sonstige psoriatische Arthritiden Unterschenkel
M02.95	Reaktive Arthritis, nnbez, Beckenreg/Oberschenkel	M07.37	Sonstige psoriatische Arthritiden Knöchel/Fuß
M02.96	Reaktive Arthritis, nnbez, Unterschenkel	M07.38	Sonstige psoriatische Arthritiden, sonst Lok
M02.97	Reaktive Arthritis, nnbez, Knöchel/Fuß	M07.39	Sonstige psoriatische Arthritiden, nnbez Lok
M02.98	Reaktive Arthritis, nnbez, sonstige Lokalisation	M30.0	Panarteriitis nodosa
M02.99	Reaktive Arthritis, nnbez, nnbez Lokalisationen	M30.1	Panarteriitis m Lungenbeteiligung
M06.90	Chronische Polyarthritis, nnbez, mehrere Lok	M30.3	Mukokutanen Lymphknotensynd [Kawasaki-KH]
M06.91	Chronische Polyarthritis, nnbez, Schulterregion	M31.3	Wegener-Granulomatose

M31.4	Aortenbogen-Syndrom [Takayasu-Syndrom]	M45.00	Spondylitis ankylosans, mehrere Lok WS
M32.0	AM-induz systemischer Lupus erythematodes	M45.01	Spondylitis ankylosans, Okzipito-Atlanto-Axialbereich
M32.1	Syst Lupus erythematodes m Bet Org/Organsyst	M45.02	Spondylitis ankylosans, Zervikalbereich
M32.8	Sonst Formen syst Lupus erythematodes	M45.03	Spondylitis ankylosans, Zervikothorakalbereich
M32.9	Systemischer Lupus erythematodes, nnbez	M45.04	Spondylitis ankylosans, Thorakalbereich
M33.2	Polymyositis	M45.05	Spondylitis ankylosans, Thorakolumbalbereich
M34.0	Progressive systemische Sklerose	M45.06	Spondylitis ankylosans, Lumbalbereich
M35.0	Sicca-Syndrom [Sjögren-Syndrom]	M45.07	Spondylitis ankylosans, Lumbosakralbereich
M35.1	Sonstige Overlap-Syndrome	M45.08	Spondylitis ankylosans, Sakral-/Sakrokokzygealbereich
M35.2	Behçet-KH	M45.09	Spondylitis ankylosans, nnbez Lokalisation

ADRG C61

Neuro-ophthalmologische und vaskuläre Erkrankungen des Auges

Hauptdiagnose in Tabelle C61-1

DRG C61A

Neuro-ophthalmologische und vaskuläre Erkrankungen des Auges mit komplizierender Diagnose oder mit äusserst schweren oder schweren CC

Hauptdiagnose in Tabelle C61-2 oder Diagnose in Tabelle C61-3 oder PCCL > 2

DRG C61B

Neuro-ophthalmologische und vaskuläre Erkrankungen des Auges ohne komplizierende Diagnose, ohne äusserst schwere oder schwere CC

Hauptdiagnose C61-1

G24.5	Blepharospasmus	H49.4	Ophthalmoplegia progressiva externa
H02.4	Ptosis Augenlid	H49.8	Sonstiger Strabismus paralyticus
H34.0	Transitorischer arterieller retinaler Gefäßverschluss	H49.9	Strabismus paralyticus, nnbez
H34.1	Verschluss A centralis retinae	H50.0	Strabismus concomitans convergens
H34.2	Sonstiger Verschluss retinaler Arterien	H50.1	Strabismus concomitans divergens
H34.8	Sonstiger Netzhautgefäßverschluss	H50.2	Strabismus verticalis
H34.9	Netzhautgefäßverschluss, nnbez	H50.3	Intermittierender Strabismus concomitans
H46	Neuritis nervi optici	H50.4	Sonst u nnbez Strabismus concomitans
H47.0	Affektionen Nervus opticus, aonkl	H50.5	Heterophorie
H47.2	Optikusatrophie	H50.8	Sonstiger nbez Strabismus
H47.3	Sonstige Affektionen Papille	H51.8	Sonstige nbez Störungen Blickbewegungen
H49.0	Lähmung Nervus oculomotorius [III Hirnnerv]	H53.2	Diplopie
H49.1	Lähmung Nervus trochlearis [IV Hirnnerv]	H53.4	Gesichtsfelddefekte
H49.2	Lähmung Nervus abducens [VI Hirnnerv]	H55	Nystagmus u sonst abnorme Augenbewegungen
H49.3	Ophthalmoplegia totalis externa	H57.0	Pupillenfunktionsstörungen

Hauptdiagnose C61-2

H49.0	Lähmung Nervus oculomotorius [III Hirnnerv]	H49.4	Ophthalmoplegia progressiva externa
H49.1	Lähmung Nervus trochlearis [IV Hirnnerv]	H49.8	Sonstiger Strabismus paralyticus
H49.2	Lähmung Nervus abducens [VI Hirnnerv]	H49.9	Strabismus paralyticus, nnbez
H49.3	Ophthalmoplegia totalis externa		

Diagnose C61-3

M02.30	Reiter-Krankheit, mehrere Lokalisationen	M02.98	Reaktive Arthritis, nnbez, sonstige Lokalisation
M02.31	Reiter-Krankheit Schulterregion	M02.99	Reaktive Arthritis, nnbez, nnbez Lokalisationen
M02.32	Reiter-Krankheit Oberarm	M06.90	Chronische Polyarthritis, nnbez, mehrere Lok
M02.33	Reiter-Krankheit Unterarm	M06.91	Chronische Polyarthritis, nnbez, Schulterregion
M02.34	Reiter-Krankheit Hand	M06.92	Chronische Polyarthritis, nnbez, Oberarm
M02.35	Reiter-Krankheit Beckenregion/Oberschenkel	M06.93	Chronische Polyarthritis, nnbez, Unterarm
M02.36	Reiter-Krankheit Unterschenkel	M06.94	Chronische Polyarthritis, nnbez, Hand
M02.37	Reiter-Krankheit Knöchel/Fuß	M06.95	Chronische Polyarthritis, nnbez, Beckenregion/OS
M02.38	Reiter-Krankheit, sonstige Lokalisation	M06.96	Chronische Polyarthritis, nnbez, Unterschenkel
M02.39	Reiter-Krankheit, nnbez Lokalisationen	M06.97	Chronische Polyarthritis, nnbez, Knöchel/Fuß
M02.90	Reaktive Arthritis, nnbez, mehrere Lok	M06.98	Chronische Polyarthritis, nnbez, sonst Lok
M02.91	Reaktive Arthritis, nnbez, Schulterregion	M06.99	Chronische Polyarthritis, nnbez Lok
M02.92	Reaktive Arthritis, nnbez, Oberarm	M07.30	Sonstige psoriatische Arthritiden, mehrere Lok
M02.93	Reaktive Arthritis, nnbez, Unterarm	M07.31	Sonstige psoriatische Arthritiden Schulterregion
M02.94	Reaktive Arthritis, nnbez, Hand	M07.32	Sonstige psoriatische Arthritiden Oberarm
M02.95	Reaktive Arthritis, nnbez, Beckenreg/Oberschenkel	M07.33	Sonstige psoriatische Arthritiden Unterarm
M02.96	Reaktive Arthritis, nnbez, Unterschenkel	M07.34	Sonstige psoriatische Arthritiden Hand
M02.97	Reaktive Arthritis, nnbez, Knöchel/Fuß	M07.35	Sonstige psoriatische Arthritiden Beckenreg/OS



M07.36	Sonstige psoriatische Arthritiden Unterschenkel	M34.0	Progressive systemische Sklerose
M07.37	Sonstige psoriatische Arthritiden Knöchel/Fuß	M35.0	Sicca-Syndrom [Sjögren-Syndrom]
M07.38	Sonstige psoriatische Arthritiden, sonst Lok	M35.1	Sonstige Overlap-Syndrome
M07.39	Sonstige psoriatische Arthritiden, nnbez Lok	M35.2	Behçet-KH
M30.0	Panarteriitis nodosa	M45.00	Spondylitis ankylosans, mehrere Lok WS
M30.1	Panarteriitis m Lungenbeteiligung	M45.01	Spondylitis ankylosans, Okzipito-Atlanto-Axialbereich
M30.3	Mukokutanes Lymphknotensynd [Kawasaki-KH]	M45.02	Spondylitis ankylosans, Zervikalbereich
M31.3	Wegener-Granulomatose	M45.03	Spondylitis ankylosans, Zervikothorakalbereich
M31.4	Aortenbogen-Syndrom [Takayasu-Syndrom]	M45.04	Spondylitis ankylosans, Thorakalbereich
M32.0	AM-induz systemischer Lupus erythematoses	M45.05	Spondylitis ankylosans, Thorakolumbalbereich
M32.1	Syst Lupus erythematoses m Bet Org/Organsyst	M45.06	Spondylitis ankylosans, Lumbalbereich
M32.8	Sonst Formen syst Lupus erythematoses	M45.07	Spondylitis ankylosans, Lumbosakralbereich
M32.9	Systemischer Lupus erythematoses, nnbez	M45.08	Spondylitis ankylosans, Sakral-/Sakrokokzygealbereich
M33.2	Polymyositis	M45.09	Spondylitis ankylosans, nnbez Lokalisation

ADRG C62**Hyphäma und konservativ behandelte Augenverletzungen**

Hauptdiagnose in Tabelle C62-1

DRG C62Z**Hyphäma und konservativ behandelte Augenverletzungen****Hauptdiagnose C62-1**

H05.5	Verbliebener (alter) FK nach perforierend Verletz Orbita	S00.28	So oberfl Verletz Augenlid Periokularregion, sonstige
H11.3	Blutung Konjunktiva	S01.1	Offene Wunde Augenlid Periokularregion
H21.0	Hyphäma	S05.0	Verletzung Konjunktiva u Abrasio corneae, oh Angabe FK
H26.1	Cataracta traumatica	S05.1	Prellung Augapfel u Orbitagewebe
H31.0	Chorioretinale Narben	S05.8	Sonstige Verletzungen Auge u Orbita
H31.3	Blutung u Ruptur Aderhaut	S05.9	Verletz Auge u Orbita, nnbez
H31.4	Ablatio chorioideae	T15.0	Fremdkörper in Kornea
H33.0	Netzhautablösung m Netzhautriß	T15.1	Fremdkörper im Konjunktivalsack
H33.2	Seröse Netzhautablösung	T15.8	Fremdkörper an sonst mehr Lok äußeres Auge
H33.3	Netzhautriß oh Netzhautablösung	T15.9	Fremdkörper im äußeren Auge, Teil nnbez
H33.4	Traktionsablösung Netzhaut	T26.0	Verbrennung des Augenlides und der Periokularregion
H33.5	Sonstige Netzhautablösungen	T26.1	Verbrennung der Kornea und des Konjunktivalsackes
H35.6	Netzhautblutung	T26.2	Verbr m nachfolgender Ruptur u Destruktion des Augapfels
H43.1	Glaskörperblutung	T26.3	Verbr sonst Teile des Auges u seiner Anhangsgebilde
H44.6	Verbliebener (alter) magnet intraokul Fremdkörper	T26.4	Verbr des Auges u seiner Anhangsgebilde, Teil nnbez
H44.7	Verblieb (alter) amagnet intraokul Fremdkörper	T26.5	Verätzung des Augenlides und der Periokularregion
H59.8	So Affekt Auge/Augenanhangsgebilde nach med Maßn	T26.6	Verätzung der Kornea und des Konjunktivalsackes
S00.1	Prellung Augenlid und Periokularregion	T26.7	Verätz m nachfolgender Ruptur u Destruktion des Augapfels
S00.20	So oberfl Verletz Augenlid Periokularregion, VerletzArt nnbez	T26.8	Verätzung sonst Teile des Auges u seiner Anhangsgebilde
S00.21	Schürfwunde Augenlid Periokularregion	T26.9	Verätzung des Auges u seiner Anhangsgebilde, Teil nnbez
S00.22	Blasenbildung (nichtthermisch) Augenlid Periokularregion	T49.5	Vergiftung, Ophthalmika
S00.23	Insektenbiß/-stich (ungiftig) Augenlid Periokularregion	T85.2	Mechanische Komplikation durch intraokulare Linse
S00.24	Oberfl Fremdkörper (Splitter) Augenlid Periokularregion	T85.3	Mechan Komplik durch so Augenproth/-implantat/-transplant

ADRG C63**Bösartige Neubildungen, diabetische und andere Erkrankungen des Auges**

Hauptdiagnose in Tabelle C63-1 oder Hauptdiagnose in Tabelle C63-2 oder Hauptdiagnose in Tabelle C63-3

DRG C63Z**Bösartige Neubildungen, diabetische und andere Erkrankungen des Auges****Hauptdiagnose C63-1**

A74.0	Chlamydienkonjunktivitis	D04.1	Carcinoma in situ Haut Augenlid, einschl Kanthus
B30.0	Keratokonjunktivitis durch Adenoviren	D09.2	Carcinoma in situ Auge
B30.1	Konjunktivitis durch Adenoviren	D22.1	Melanozytennävus Augenlid, einschl Kanthus
B30.2	Pharyngokonjunktivalfieber (durch Viren)	D23.1	So gutart Neubild Haut Augenlid, einschl Kanthus
B30.3	Akute epidem hämorrhag Konjunktivitis (durch Enteroviren)	D31.0	Gutartige Neubildung Konjunktiva
B30.8	Sonstige Konjunktivitis durch Viren	D31.1	Gutartige Neubildung Kornea
B30.9	Konjunktivitis durch Viren, nicht näher bezeichnet	D31.2	Gutartige Neubildung Retina
B69.1	Zystizerkose der Augen	D31.3	Gutartige Neubildung Chorioidea
D03.1	Melanoma in situ Augenlid, einschließl Kanthus	D31.4	Gutartige Neubildung Ziliarkörper

D31.5	Gutartige Neubildung Tränendrüse u Tränenwege	H21.4	Pupillarmembranen
D31.6	Gutartige Neubildung Orbita, nnbez	H21.5	Sonst Adhäsionen u Abriß Iris u Ziliarkörper
D31.9	Gutartige Neubildung Auge, nnbez	H21.8	Sonst nbez Affekt Iris u Ziliarkörper
E50.0	Vitamin-A-Mangel m Xerosis conjunctivae	H21.9	Affektion Iris u Ziliarkörper, nnbez
E50.1	Vit-A-Mangel m Bitot-Flecken u Xerosis conjunctiv	H26.0	Infantile, juvenile u präsenile Katarakt
E50.2	Vitamin-A-Mangel mit Hornhautxerose	H26.2	Cataracta complicata
E50.3	Vit-A-Mang m Hornhautulzerat u Hornhautxerose	H27.0	Aphakie
E50.4	Vitamin-A-Mangel m Keratomalazie	H27.1	Luxation Linse
E50.5	Vitamin-A-Mangel m Nachtblindheit	H27.8	Sonstige nbez Affekt Linse
E50.6	Vit-A-Mang m xerophthalmischen Narb Hornhaut	H27.9	Affektion Linse, nnbez
E50.7	Sonst Manifest Vit-A-Mangel am Auge	H30.0	Fokale Chorioretinitis
H00.0	Hordeolum u sonst tiefe Entzündung Augenlid	H30.1	Disseminierte Chorioretinitis
H01.0	Blepharitis	H30.2	Cyclitis posterior
H01.1	Nichtinfektiöse Dermatosen Augenlid	H30.8	Sonstige Chorioretinitiden
H01.8	Sonst nbez Entzündungen Augenlid	H30.9	Chorioretinitis, nnbez
H01.9	Entzündung Augenlid, nnbez	H31.1	Degenerative Veränderung Aderhaut
H04.0	Dakryoadenitis	H31.2	Hereditäre Dystrophie Aderhaut
H04.1	Sonstige Affektionen Tränendrüse	H31.8	Sonstige nbez Affektionen Aderhaut
H04.2	Epiphora	H31.9	Affektion Aderhaut nnbez
H04.3	Akute u nnbez Entzündung Tränenwege	H33.1	Retinoschisis u Zysten Netzhaut
H04.4	Chronische Entzündung Tränenwege	H35.0	Retinopath Augenhintergrund Veränd Netzhautgefäße
H05.1	Chronische entzündliche Affektionen Orbita	H35.1	Retinopathia praematurorum
H05.2	Exophthalmus	H35.2	Sonstige proliferative Retinopathie
H05.3	Deformation Orbita	H35.3	Degeneration Makula u hinterer Pol
H05.4	Enophthalmus	H35.4	Periphere Netzhautdegeneration
H05.8	Sonstige Affektionen Orbita	H35.5	Hereditäre Netzhautdystrophie
H05.9	Affektion Orbita, nnbez	H35.7	Abhebung von Netzhautschichten
H10.0	Mukopurulente Konjunktivitis	H35.8	Sonstige nbez Affektionen Netzhaut
H10.1	Akute allergische Konjunktivitis	H35.9	Affektion Netzhaut, nnbez
H10.2	Sonstige akute Konjunktivitis	H43.0	Glaskörperprolaps
H10.3	Akute Konjunktivitis, nnbez	H43.2	Kristalline Ablagerungen im Glaskörper
H10.4	Chronische Konjunktivitis	H43.3	Sonstige Glaskörpertrübungen
H10.5	Blepharokonjunktivitis	H43.8	Sonstige Affektionen Glaskörper
H10.8	Sonstige Konjunktivitis	H43.9	Affektion Glaskörper, nnbez
H10.9	Konjunktivitis, nnbez	H44.2	Degenerative Myopie
H11.0	Pterygium	H44.3	Sonstige degenerative Affektionen Augapfel
H11.1	Konjunktivadegeneration u -einlagerungen	H44.4	Hypotonia bulbi
H11.2	Narben Konjunktiva	H44.5	Degenerationszustände Augapfel
H11.4	Sonstige GefäßKH u Zysten Konjunktiva	H44.8	Sonstige Affektionen Augapfel
H11.8	Sonstige nbez Affektionen Konjunktiva	H44.9	Affektion Augapfel, nnbez
H11.9	Affektion Konjunktiva, nnbez	H50.6	Mechanisch bedingter Strabismus
H15.0	Skleritis	H50.9	Strabismus, nnbez
H15.1	Episkleritis	H51.0	Konjugierte Blicklähmung
H15.8	Sonstige Affektionen Sklera	H51.1	Konvergenzschwäche u Konvergenzexzeß
H15.9	Affektion Sklera, nnbez	H51.9	Störung Blickbewegungen, nnbez
H16.1	Sonst oberflächliche Keratitis oh Konjunktivitis	H52.0	Hypermetropie
H16.2	Keratokonjunktivitis	H52.1	Myopie
H16.4	Neovaskularisation Hornhaut	H52.2	Astigmatismus
H16.9	Keratitis, nnbez	H52.3	Anisometropie u Aniseikonie
H17.0	Leukoma adhaerens	H52.4	Presbyopie
H17.1	Sonstige zentrale Hornhauttrübung	H52.5	Akkommodationsstörungen
H17.8	Sonstige Hornhautnarben u -trübungen	H52.6	Sonstige Refraktionsfehler
H17.9	Hornhautnarbe u -trübung, nnbez	H52.7	Refraktionsfehler, nnbez
H18.0	Hornhautpigmentierungen u -einlagerungen	H53.0	Amblyopia ex anopsia
H18.1	Keratopathia bullosa	H53.1	Subjektive Sehstörungen
H18.2	Sonstiges Hornhautödem	H53.3	Sonstige Störungen binokulares Sehen
H18.3	Veränderungen an Hornhautmembranen	H53.5	Farbsinnstörungen
H18.4	Hornhautdegeneration	H53.6	Nachtblindheit
H18.5	Hereditäre Hornhautdystrophien	H53.8	Sonstige Sehstörungen
H18.6	Keratokonus	H53.9	Sehstörung, nnbez
H18.7	Sonstige Hornhautdeformitäten	H54.0	Blindheit u hochgradige Sehbehinderung, binokular
H18.8	Sonstige nbez Affektionen Hornhaut	H54.1	Schwere Sehbeeinträchtigung, binokular
H18.9	Affektion Hornhaut, nnbez	H54.2	Mittelschwere Sehbeeinträchtigung, binokular
H20.1	Chronische Iridozyklitis	H54.3	Leichte Sehbeeinträchtigung, binokular
H20.2	Phakogene Iridozyklitis	H54.4	Blindheit und hochgradige Sehbehinderung, monokular
H20.8	Sonstige Iridozyklitis	H54.5	Schwere Sehbeeinträchtigung, monokular
H20.9	Iridozyklitis, nnbez	H54.6	Mittelschwere Sehbeeinträchtigung, monokular
H21.1	Sonstige GefäßKH Iris u Ziliarkörper	H54.9	Nicht näher bezeichnete Sehbeeinträchtigung (binokular)
H21.2	Degeneration Iris u Ziliarkörper	H57.1	Augenschmerzen
H21.3	Zyste Iris, Ziliarkörper u Vorderkammer	H57.8	Sonst nbez Affekt Auge u Augenhangsgebilde

H57.9	Affektion Auge u Augenanhangsgebilde, nnbez	Q13.1	Fehlen Iris (angeboren)
H59.0	Keratopathie (bullös-aphak) nach Kataraktextraktion	Q13.2	Sonstige angeborene Fehlbildungen Iris
H59.9	Affekt Auge/Augenanhangsgebilde nach med Maßn, nnbez	Q13.3	Angeborene Hornhauttrübung
Q10.0	Angeborene Ptose	Q13.4	Sonstige angeborene Fehlbildungen Kornea
Q10.1	Angeborenes Ektropium	Q13.5	Blaue Sklera
Q10.2	Angeborenes Entropium	Q13.8	Sonst angeborene Fehlbildung vord Augenabschnitt
Q10.3	Sonst angeborene Fehlbildung Augenlid	Q13.9	Angeborene Fehlbildung vord Augenabschnitt, nnbez
Q10.4	Fehlen u Agenesie Tränenapparat	Q14.0	Angeborene Fehlbildung Glaskörper
Q10.5	Angeborene Stenose u Striktur Canaliculus lacrimalis	Q14.1	Angeborene Fehlbildung Retina
Q10.6	Sonst angeborene Fehlbildung Tränenapparat	Q14.2	Angeborene Fehlbildung Papille
Q10.7	Angeborene Fehlbildung Orbita	Q14.3	Angeborene Fehlbildung Chorioidea
Q11.0	Zystenauge [cystic eyeball]	Q14.8	Sonst angeborene Fehlbildung hint Augenabschnitt
Q11.1	Sonstiger Anophthalmus	Q14.9	Angeborene Fehlbildung hint Augenabschnitt, nnbez
Q11.2	Mikrophthalmus	Q15.8	Sonst nbez angeborene Fehlbildungen Auge
Q11.3	Makrophthalmus	Q15.9	Angeborene Fehlbildung Auge, nnbez
Q12.0	Cataracta congenita	R44.1	Optische Halluzinationen
Q12.1	Angeborene Linsenverlagerung	S05.2	Rißverletzt/Ruptur Auge m Prolaps/Verlust intraok Gewebe
Q12.2	Linsenkolobom	S05.3	Rißverletzt Auge ohne Prolaps/Verlust intraok Gewebe
Q12.3	Angeborene Aphakie	S05.4	Penetrierende Wunde d Orbita m/oh Fremdkörper
Q12.4	Sphärophakie	S05.5	Penetrierende Wunde Augapfel m Fremdkörper
Q12.8	Sonstige angeborene Fehlbildungen Linse	S05.6	Penetrierende Wunde Augapfel oh Fremdkörper
Q12.9	Angeborene Fehlbildung Linse, nnbez	S05.7	Abriß Augapfel
Q13.0	Iriskolobom	Z94.7	Zustand nach Keratoplastik

Hauptdiagnose C63-2

C43.1	Bösartiges Melanom Augenlid, einschließl Kanthus	C69.4	Bösartige Neubildung: Ziliarkörper
C44.1	Sonstige BNB: Haut des Augenlides, einschließl Kanthus	C69.5	Bösartige Neubildung: Tränendrüse und Tränenwege
C69.0	Bösartige Neubildung: Konjunktiva	C69.6	Bösartige Neubildung: Orbita
C69.1	Bösartige Neubildung: Kornea	C69.8	BNB: Auge u Augenanhangsgebilde, mehr Teilber überlapp
C69.2	Bösartige Neubildung: Retina	C69.9	Bösartige Neubildung: Auge, nicht näher bezeichnet
C69.3	Bösartige Neubildung: Chorioidea		

Hauptdiagnose C63-3

B58.0	Augenerkrankung durch Toxoplasmen	E12.31	DM iVm Fehl-/Mangelernähr m Augenkomplik, entgl bez
E10.30	Diabetes mellitus, Typ 1: m Augenkomplik, n entgl bez	E13.30	Sonst nbez Diab mell m Augenkomplik, n entgl bez
E10.31	Diabetes mellitus, Typ 1: m Augenkomplik, entgl bez	E13.31	Sonst nbez Diab mell m Augenkomplik, entgl bez
E11.30	Diabetes mellitus, Typ 2: m Augenkomplik, n entgl bez	E14.30	Nnbez Diab mell m Augenkomplik, n entgl bez
E11.31	Diabetes mellitus, Typ 2: m Augenkomplik, entgl bez	E14.31	Nnbez Diab mell m Augenkomplik, entgl bez
E12.30	DM iVm Fehl-/Mangelernähr m Augenkomplik, n entgl bez	H20.0	Akute u subakute Iridozyklitis

ADRG C64**Glaukom, Katarakt und Erkrankungen des Augenlides**

Hauptdiagnose in Tabelle C64-1

DRG C64Z**Glaukom, Katarakt und Erkrankungen des Augenlides****Hauptdiagnose C64-1**

H00.1	Chalazion	H25.8	Sonstige senile Kataraktformen
H02.0	Entropium und Trichiasis Augenlid	H25.9	Senile Katarakt, nnbez
H02.1	Ektropium Augenlid	H26.3	Arzneimittelinduzierte Katarakt
H02.2	Lagophthalmus	H26.4	Cataracta secundaria
H02.3	Blepharochalasis	H26.8	Sonstige nbez Kataraktformen
H02.5	Sonst Affektionen m Auswirkung auf Augenlidfunktion	H26.9	Katarakt, nnbez
H02.7	Sonst degener Affekt Augenlid u Umgeb Auge	H40.0	Glaukomverdacht
H02.8	Sonstige nbez Affektionen Augenlid	H40.1	Primäres Weitwinkelglaukom
H02.9	Affektion Augenlid, nnbez	H40.2	Primäres Engwinkelglaukom
H04.5	Stenose u Insuffizienz Tränenwege	H40.3	Glaukom (sekundär) nach Verletzung Auge
H04.6	Sonstige Veränderungen an Tränenwegen	H40.4	Glaukom (sekundär) nach Entzündung Auge
H04.8	Sonstige Affektionen Tränenapparat	H40.5	Glaukom (sekuär) nach sonst Affekt Auge
H04.9	Affektion Tränenapparat, nnbez	H40.6	Glaukom (sekuär) nach Arzneimittelverabreichung
H25.0	Cataracta senilis incipiens	H40.8	Sonstiges Glaukom
H25.1	Cataracta nuclearis senilis	H40.9	Glaukom, nnbez
H25.2	Cataracta senilis, Morgagni-Typ	Q15.0	Angeborenes Glaukom

ADRGs 901, 902

OR-Prozeduren ohne Bezug

OR-Prozeduren ohne Bezug

DRGs 901A, 901B, 901C, 901D, 902Z

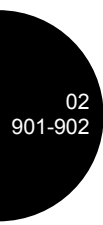

02
901-902

MDC 03

Krankheiten und Störungen
des Ohres, der Nase, des
Mundes und des Halses

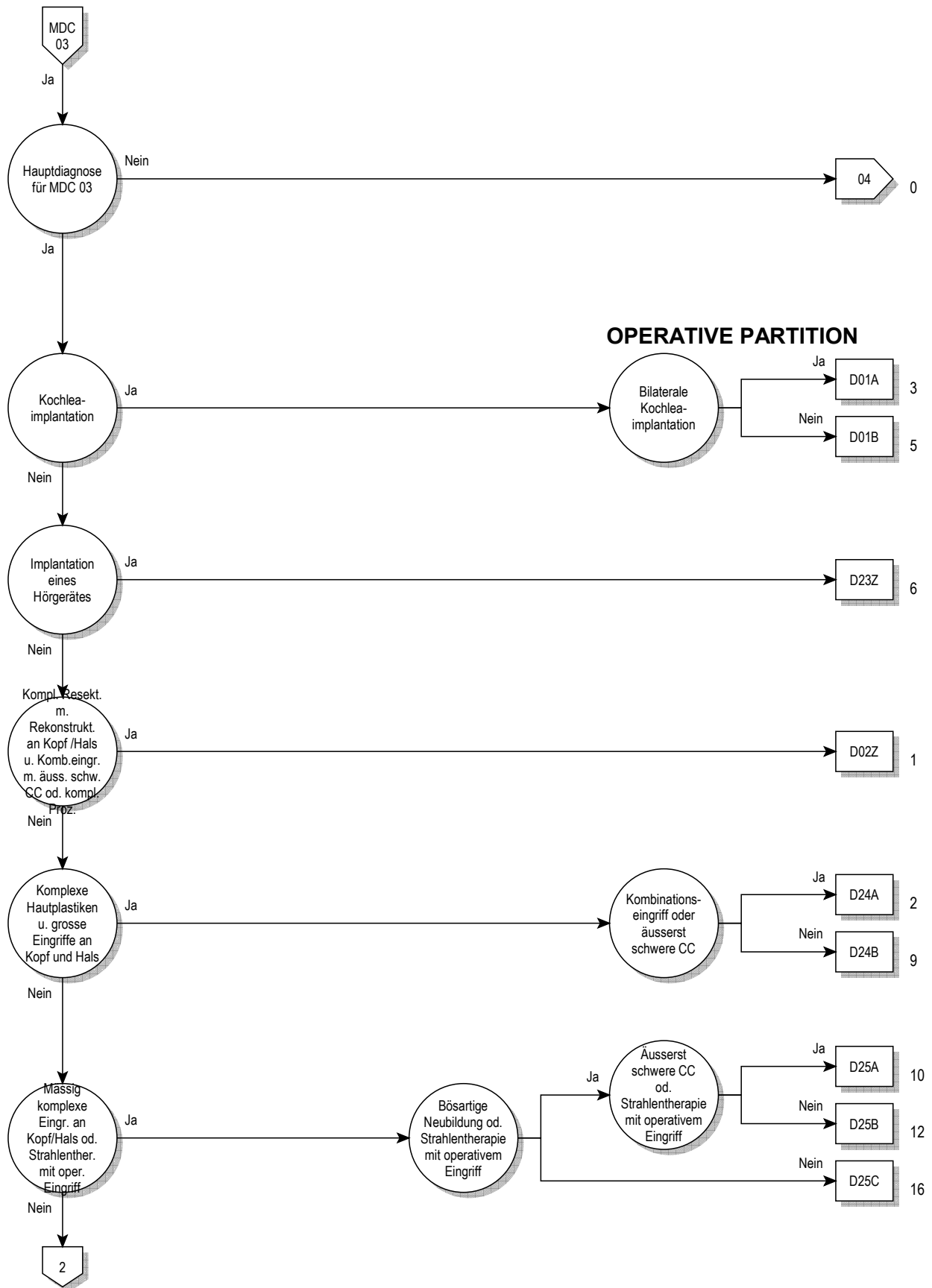

03

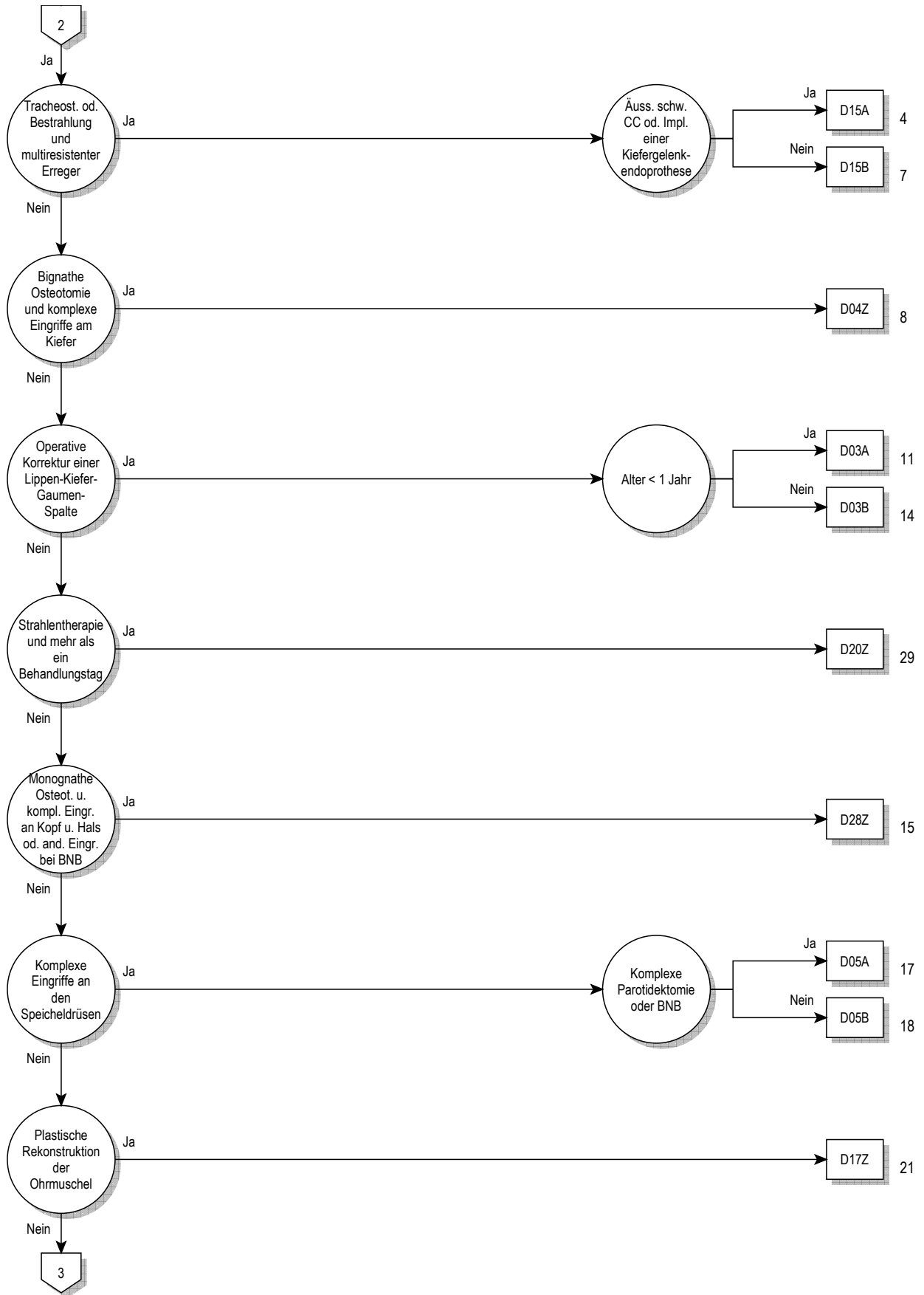

03

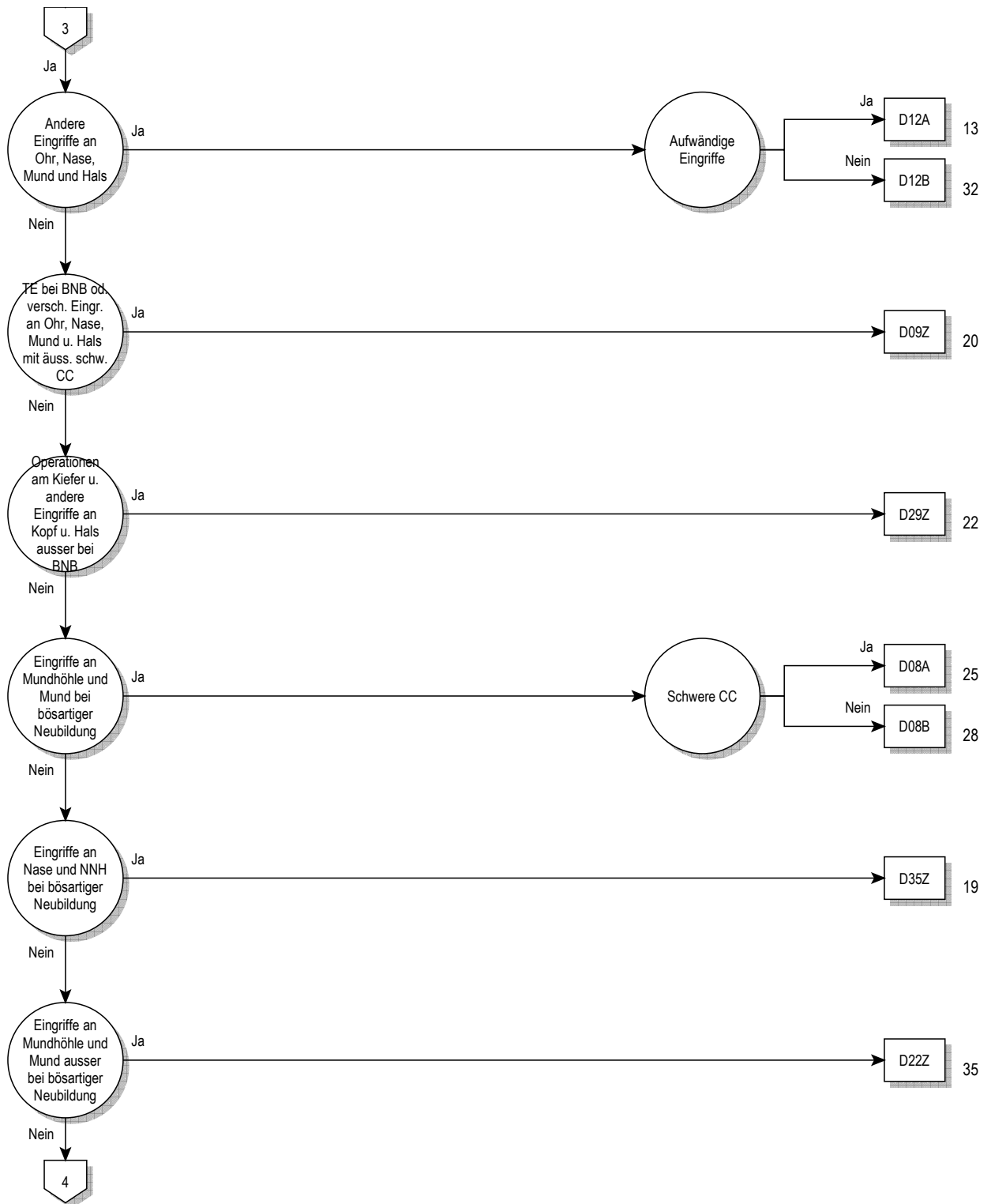

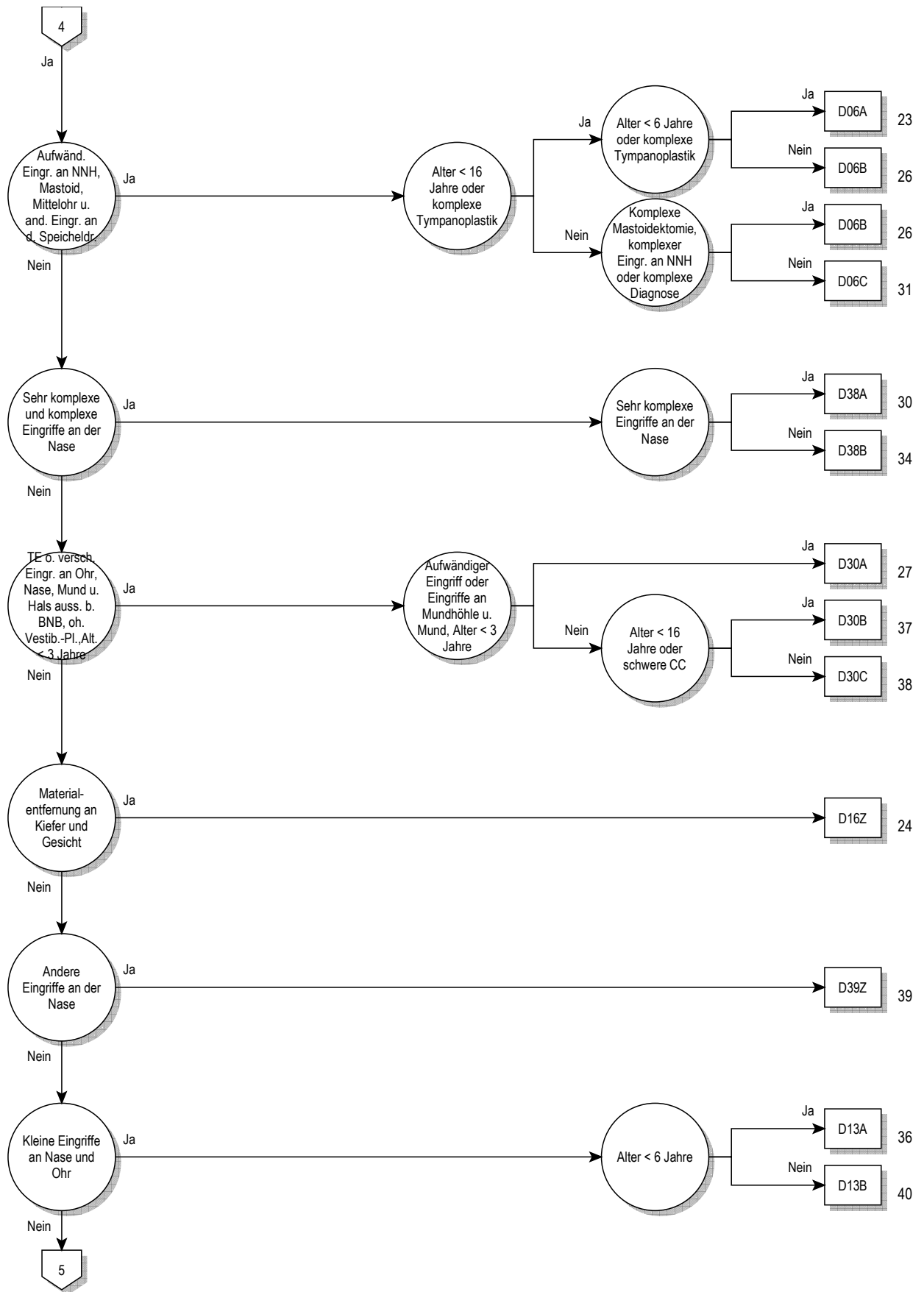

03

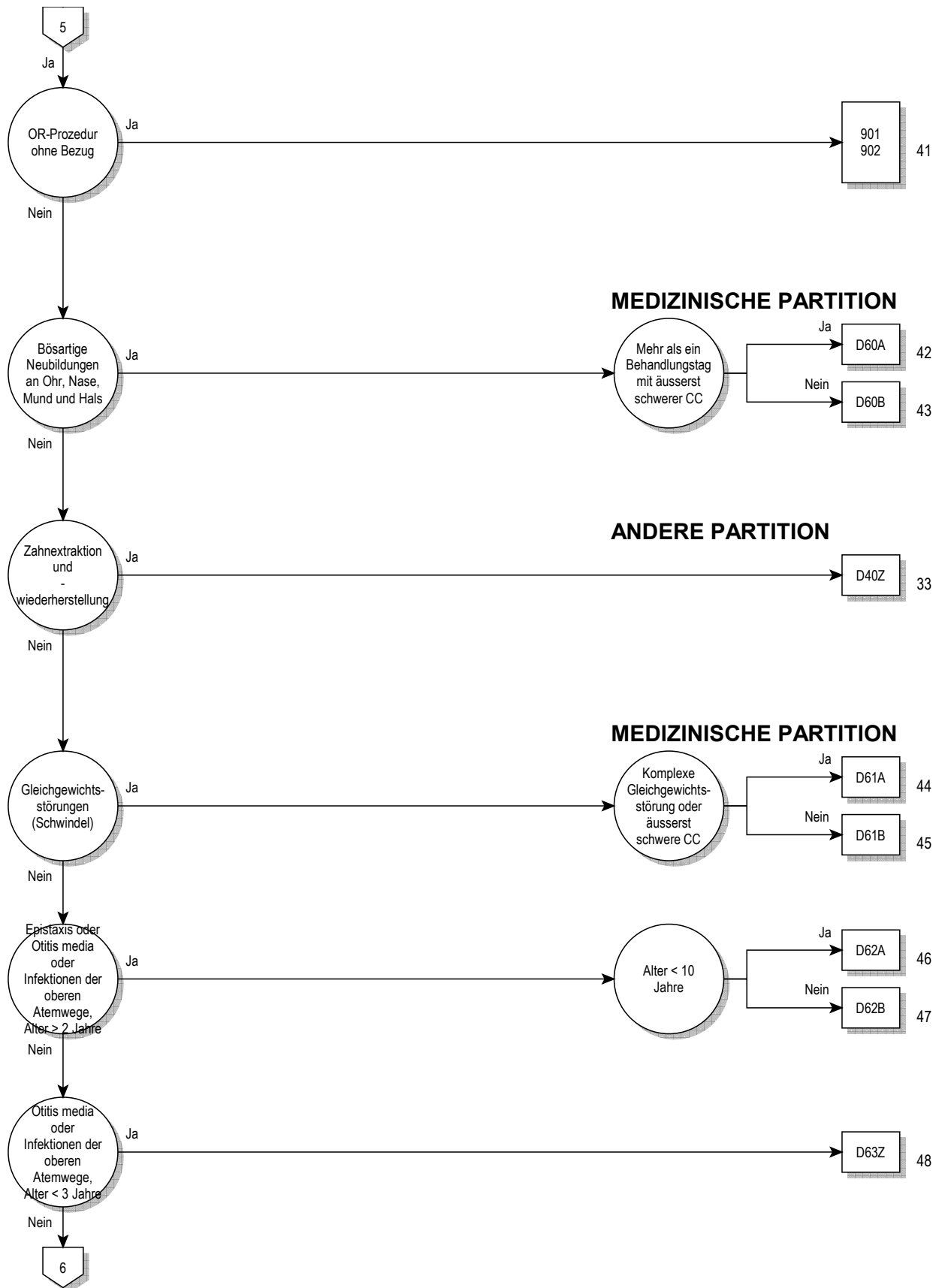

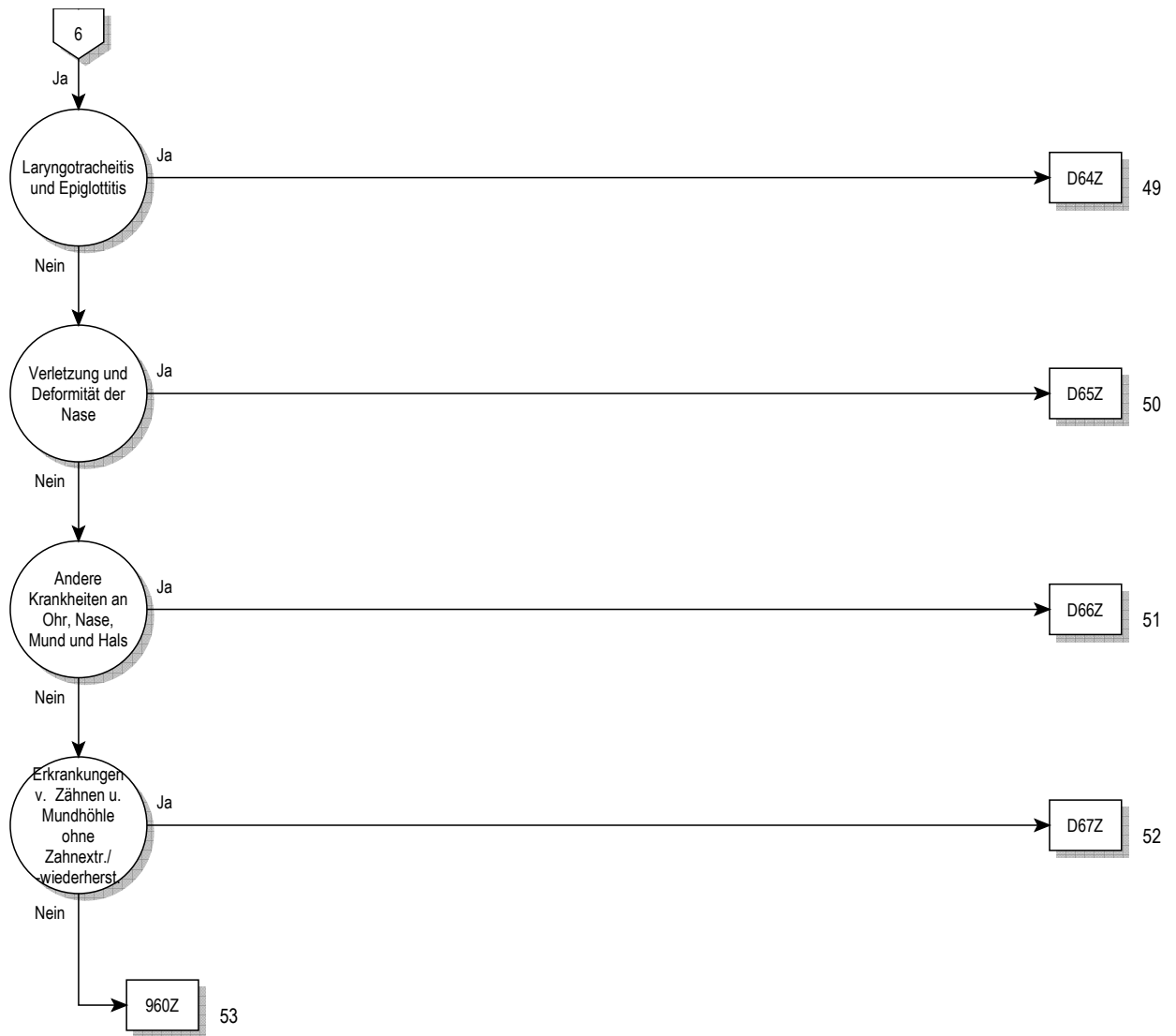

Entscheidungslogik MDC 03

Hauptdiagnose in Tabelle MDC03-0 oder Prozedur in Tabelle MDC03-1

Hauptdiagnose für MDC 03 (MDC03-0)

A18.6	Tuberkulose des Ohres	C11.1	Bösartige Neubildung: Hinterwand des Nasopharynx
A36.0	Rachendiphtherie	C11.2	Bösartige Neubildung: Seitenwand des Nasopharynx
A36.1	Nasenrachendiphtherie	C11.3	Bösartige Neubildung: Vorderwand des Nasopharynx
A36.2	Kehlkopfdiphtherie	C11.8	BNB: Nasopharynx, mehrere Teilbereiche überlappend
A54.5	Gonokokkenpharyngitis	C11.9	Bösartige Neubildung: Nasopharynx, nicht näher bezeichnet
A56.4	Chlamydieninfektion des Pharynx	C12	Bösartige Neubildung des Recessus piriformis
A66.5	Gangosa	C13.0	Bösartige Neubildung: Regio postcricoidea
A69.0	Nekrotisierend-ulzeröse Stomatitis	C13.1	BNB: Aryepiglottische Falte, hypopharyngeale Seite
A69.1	Sonstige Fusospirochätosen	C13.2	Bösartige Neubildung: Hinterwand des Hypopharynx
B00.2	Gingivostomatitis herpetica u Pharyngotonsillitis herpetica	C13.8	BNB: Hypopharynx, mehrere Teilbereiche überlappend
B05.3	Masern, kompliziert durch Otitis media	C13.9	Bösartige Neubildung: Hypopharynx, nicht näher bezeichnet
B08.5	Vesikuläre Pharyngitis durch Enteroviren	C14.0	Bösartige Neubildung: Pharynx, nicht näher bezeichnet
B37.0	Candida-Stomatitis	C14.2	BNB: Lymphatischer Rachenring [Waldeyer]
C00.0	Bösartige Neubildung: Äußere Oberlippe	C14.8	BNB: Lippe, Mundhöhle u Pharynx, mehr Teilber überlapp
C00.1	Bösartige Neubildung: Äußere Unterlippe	C30.0	Bösartige Neubildung: Nasenhöhle
C00.2	Bösartige Neubildung: Äußere Lippe, nicht näher bezeichnet	C30.1	Bösartige Neubildung: Mittelohr
C00.3	Bösartige Neubildung: Oberlippe, Innenseite	C31.0	Bösartige Neubildung: Sinus maxillaris [Kieferhöhle]
C00.4	Bösartige Neubildung: Unterlippe, Innenseite	C31.1	Bösartige Neubildung: Sinus ethmoidalis [Siebbeinzellen]
C00.5	Bösartige Neubildung: Lippe, nnbez, Innenseite	C31.2	Bösartige Neubildung: Sinus frontalis [Stirnhöhle]
C00.6	Bösartige Neubildung: Lippenkommissur	C31.3	Bösartige Neubildung: Sinus sphenoidalis [Keilbeinhöhle]
C00.8	BNB: Lippe, mehrere Teilbereiche überlappend	C31.8	BNB: Nasennebenhöhlen, mehrere Teilbereiche überlappend
C00.9	Bösartige Neubildung: Lippe, nicht näher bezeichnet	C31.9	Bösartige Neubildung: Nasennebenhöhle, nnbez
C01	Bösartige Neubildung des Zungengrundes	C32.0	Bösartige Neubildung: Glottis
C02.0	Bösartige Neubildung: Zungenrücken	C32.1	Bösartige Neubildung: Supraglottis
C02.1	Bösartige Neubildung: Zungenrand	C32.2	Bösartige Neubildung: Subglottis
C02.2	Bösartige Neubildung: Zungenunterfläche	C32.3	Bösartige Neubildung: Larynxknorpel
C02.3	BNB: Vordere zwei Drittel der Zunge, Bereich nnbez	C32.8	BNB: Larynx, mehrere Teilbereiche überlappend
C02.4	Bösartige Neubildung: Zungentonsille	C32.9	Bösartige Neubildung: Larynx, nicht näher bezeichnet
C02.8	BNB: Zunge, mehrere Teilbereiche überlappend	C39.0	Bösartige Neubildung: Obere Atemwege, Teil nnbez
C02.9	Bösartige Neubildung: Zunge, nicht näher bezeichnet	C46.2	Kaposi-Sarkom Gaumen
C03.0	Bösartige Neubildung: Oberkieferzahnfleisch	C76.0	BNB ungenau bezeichneter Lok: Kopf, Gesicht u Hals
C03.1	Bösartige Neubildung: Unterkieferzahnfleisch	D00.0	Carcinoma in situ Lippe/Mundhöhle/Pharynx
C03.9	Bösartige Neubildung: Zahnfleisch, nicht näher bezeichnet	D02.0	Carcinoma in situ Larynx
C04.0	Bösartige Neubildung: Vorderer Teil des Mundbodens	D10.0	Gutartige Neubildung Lippe
C04.1	Bösartige Neubildung: Seitlicher Teil des Mundbodens	D10.1	Gutartige Neubildung Zunge
C04.8	BNB: Mundboden, mehrere Teilbereiche überlappend	D10.2	Gutartige Neubildung Mundboden
C04.9	Bösartige Neubildung: Mundboden, nicht näher bezeichnet	D10.3	Gutartige Neubildung so u nnbez Teile Mund
C05.0	Bösartige Neubildung: Harter Gaumen	D10.4	Gutartige Neubildung Tonsille
C05.1	Bösartige Neubildung: Weicher Gaumen	D10.5	Gutartige Neubildung sonstige Teile Oropharynx
C05.2	Bösartige Neubildung: Uvula	D10.6	Gutartige Neubildung Nasopharynx
C05.8	BNB: Gaumen, mehrere Teilbereiche überlappend	D10.7	Gutartige Neubildung Hypopharynx
C05.9	Bösartige Neubildung: Gaumen, nicht näher bezeichnet	D10.9	Gutartige Neubildung Pharynx, nnbez
C06.0	Bösartige Neubildung: Wangenschleimhaut	D11.0	Gutartige Neubildung Parotis
C06.1	Bösartige Neubildung: Vestibulum oris	D11.7	Gutartige Neubildung sonst große Speicheldrüsen
C06.2	Bösartige Neubildung: Retromolarregion	D11.9	Gutartige Neubildung große Speicheldrüse, nnbez
C06.8	BNB: Sonst u nnbez Teile Mund, mehrere Teilber überlapp	D14.0	Gutartige Neubildung Mittelohr/Nasenhöhle/NNH
C06.9	Bösartige Neubildung: Mund, nicht näher bezeichnet	D14.1	Gutartige Neubildung Larynx
C07	Bösartige Neubildung der Parotis	D16.5	Gutartige Neubildung Unterkieferknochen
C08.0	Bösartige Neubildung: Glandula submandibularis	D18.05	Hämangiom an Ohr/Nase/Mund/Rachen
C08.1	Bösartige Neubildung: Glandula sublingualis	D37.0	NB unsich/unbek Verhalt Lippe Mundhöh Pharynx
C08.8	BNB: Große Speicheldrüsen, mehrere Teilbereiche überlapp	D38.0	NB unsich/unbek Verhalt Larynx
C08.9	Bösartige Neubildung: Große Speicheldrüse, nnbez	H60.0	Abszeß äußeres Ohr
C09.0	Bösartige Neubildung: Fossa tonsillaris	H60.1	Phlegmone äußeres Ohr
C09.1	Bösartige Neubildung: Gaumenbogen (vorderer) (hinterer)	H60.2	Otitis externa maligna
C09.8	BNB: Tonsille, mehrere Teilbereiche überlappend	H60.3	Sonstige infektiöse Otitis externa
C09.9	Bösartige Neubildung: Tonsille, nicht näher bezeichnet	H60.4	Cholesteatom im äußeren Ohr
C10.0	Bösartige Neubildung: Vallecula epiglottica	H60.5	Akute Otitis externa, nichtinfektiös
C10.1	Bösartige Neubildung: Vorderfläche der Epiglottis	H60.8	Sonstige Otitis externa
C10.2	Bösartige Neubildung: Seitenwand des Oropharynx	H60.9	Otitis externa, nnbez
C10.3	Bösartige Neubildung: Hinterwand des Oropharynx	H61.0	Perichondritis äußeres Ohr
C10.4	Bösartige Neubildung: Kiemengang	H61.1	Nichtinfektiöse KH Ohrmuschel
C10.8	BNB: Oropharynx, mehrere Teilbereiche überlappend	H61.2	Zeruminalpfropf
C10.9	Bösartige Neubildung: Oropharynx, nicht näher bezeichnet	H61.3	Erworbene Stenose äußerer Gehörgang
C11.0	Bösartige Neubildung: Obere Wand des Nasopharynx	H61.8	Sonstige nbez KH äußerer Ohr

H61.9	KH äußeres Ohr, nnbez	H90.0	Beidseitiger Hörverlust durch Schalleitungsstörung
H62.0	Otitis externa b aokl bakteriellen KH	H90.1	1seit Hörverl du SchalleitStör b n eingeschr Hörverl and Seite
H62.1	Otitis externa b aokl VirusKH	H90.2	Hörverlust d SchalleitStör, nnbez
H62.2	Otitis externa b aokl Mykosen	H90.3	Beidseitiger Hörverlust d Schallempfindstörung
H62.3	Otitis externa b sonst aokl infekt u paras KH	H90.4	Hörv d Schallempf-Stör b n eingeschr Hörverm and Seite
H62.4	Otitis externa bei sonst aokl KH	H90.5	Hörverlust durch Schallempfindungsstör, nnbez
H62.8	Sonst KH äußeres Ohr b aokl KH	H90.6	Komb beidseitiger Hörverl d Schalleit-/Schallempfindstör
H65.0	Akute seröse Otitis media	H90.7	Komb eins Hörverl d Schalleit-/empfindstör, a S n eingeschr
H65.1	Sonstige akute nichteitrige Otitis media	H90.8	Komb Hörverlust d Schalleit-/Schallempf-Stör, nnbez
H65.2	Chronische seröse Otitis media	H91.0	Ototoxischer Hörverlust
H65.3	Chronische muköse Otitis media	H91.1	Presbyakusis
H65.4	Sonstige chronische nichteitrige Otitis media	H91.2	Idiopathischer Hörsturz
H65.9	Nichteitrige Otitis media, nnbez	H91.3	Taubstummheit, aonkl
H66.0	Akute eitrig Otitis media	H91.8	Sonstiger nbez Hörverlust
H66.1	Chronische mesotympanale eitrig Otitis media	H91.9	Hörverlust, nnbez
H66.2	Chronische epitympanale Otitis media	H92.0	Otalgie
H66.3	Sonstige chronische eitrig Otitis media	H92.1	Otorrhoe
H66.4	Eitrig Otitis media, nnbez	H92.2	Blutung äußerer Gehörgang
H66.9	Otitis media, nnbez	H93.0	Degenerative u vaskuläre KH Ohr
H67.0	Otitis media b aokl bakt KH	H93.1	Tinnitus aurium
H67.1	Otitis media b aokl VirusKH	H93.2	Sonstige abnorme Hörempfindungen
H67.8	Otitis media b sonst aokl KH	H93.3	KH Nervus vestibulocochlearis [VIII Hirnnerv]
H68.0	Entzündung Tuba auditiva	H93.8	Sonstige nbez KH Ohr
H68.1	Verschluss Tuba auditiva	H93.9	Krankheit Ohr, nnbez
H69.0	Erweiterte Tuba auditiva	H94.0	Entz N vestibulocochlearis [VIII] b aokl infekt/paras KH
H69.8	Sonstige nbez KH Tuba auditiva	H94.8	Sonst nbez KH Ohr b aokl KH
H69.9	KH Tuba auditiva, nnbez	H95.0	Rez Cholesteatom Mastoidhöhle nach Mastoidektom
H70.0	Akute Mastoiditis	H95.1	Sonstige Krankheiten nach Mastoidektomie
H70.1	Chronische Mastoiditis	H95.8	Sonst KH Ohr u Warzenfortsatz nach med Maßn
H70.2	Petrositis	H95.9	KH Ohr u Warzenfortsatz nach med Maßn, nnbez
H70.8	Sonstige Mastoiditis u verwandte Zustände	J00	Akute Rhinopharyngitis [Erkältungsschnupfen]
H70.9	Mastoiditis, nnbez	J01.0	Akute Sinusitis maxillaris
H71	Cholesteatom Mittelohr	J01.1	Akute Sinusitis frontalis
H72.0	Zentrale Perforation Trommelfell	J01.2	Akute Sinusitis ethmoidalis
H72.1	Trommelfellperforation Recessus epitympanicus	J01.3	Akute Sinusitis sphenoidalis
H72.2	Sonstige randständige Trommelfellperforationen	J01.4	Akute Pansinusitis
H72.8	Sonstige Trommelfellperforationen	J01.8	Sonstige akute Sinusitis
H72.9	Trommelfellperforation, nnbez	J01.9	Akute Sinusitis, nnbez
H73.0	Akute Myringitis	J02.0	Streptokokken-Pharyngitis
H73.1	Chronische Myringitis	J02.8	Akute Pharyngitis d sonstige nbez Erreger
H73.8	Sonstige nbez Krankheiten Trommelfell	J02.9	Akute Pharyngitis, nnbez
H73.9	Krankheit Trommelfell, nnbez	J03.0	Streptokokken-Tonsillitis
H74.0	Tympanosklerose	J03.8	Akute Tonsillitis d sonstige nbez Erreger
H74.1	Otitis media adhaesiva	J03.9	Akute Tonsillitis, nnbez
H74.2	KontUnterbr od Dislok Gehörknöchelchenkette	J04.0	Akute Laryngitis
H74.3	Sonst erworbene Anomalien Gehörknöchelchen	J04.2	Akute Laryngotracheitis
H74.4	Polyp im Mittelohr	J05.0	Akute obstruktive Laryngitis [Krupp]
H74.8	Sonst nbez KH Mittelohr u Warzenfortsatz	J05.1	Akute Epiglottitis
H74.9	KH des Mittelohres u des Warzenfortsatzes, nnbez	J06.0	Akute Laryngopharyngitis
H75.0	Mastoiditis b aokl infekt u parasitären KH	J06.8	Sonst akute Infekt an mehreren Lok ob Atemwege
H75.8	Sonst nbez KH Mittelohr u Warzenfortsatz b aokl KH	J06.9	Akute Infektion obere Atemwege, nnbez
H80.0	Otosklerose m Beteil Fenestra vestibuli, nichtoblit	J10.1	Grippe m so Manifestat an Atemw, Influenzavir nachg
H80.1	Otosklerose m Beteil Fenestra vestibuli, obliterierend	J11.1	Grippe m so Manifestat an Atemw, Viren nicht nachg
H80.2	Otosclerosis cochleae	J30.0	Rhinopathia vasomotorica
H80.8	Sonstige Otosklerose	J30.1	Allergische Rhinopathie durch Pollen
H80.9	Otosklerose, nnbez	J30.2	Sonstige saisonale allergische Rhinopathie
H81.0	Ménière-Krankheit	J30.3	Sonstige allergische Rhinopathie
H81.1	Benigner paroxysmaler Schwindel	J30.4	Allergische Rhinopathie, nnbez
H81.2	Neuropathia vestibularis	J31.0	Chronische Rhinitis
H81.3	Sonstiger peripherer Schwindel	J31.1	Chronische Rhinopharyngitis
H81.4	Schwindel zentraler Ursprung	J31.2	Chronische Pharyngitis
H81.8	Sonstige Störungen Vestibularfunktion	J32.0	Chronische Sinusitis maxillaris
H81.9	Störung Vestibularfunktion, nnbez	J32.1	Chronische Sinusitis frontalis
H82	Schwindelsyndrome b aokl KH	J32.2	Chronische Sinusitis ethmoidalis
H83.0	Labyrinthitis	J32.3	Chronische Sinusitis sphenoidalis
H83.1	Labyrinthfistel	J32.4	Chronische Pansinusitis
H83.2	Funktionsstörung Labyrinth	J32.8	Sonstige chronische Sinusitis
H83.3	Lärmschädigungen Innenohr	J32.9	Chronische Sinusitis, nnbez
H83.8	Sonstige nbez KH Innenohr	J33.0	Polyp Nasenhöhle
H83.9	KH Innenohr, nnbez	J33.1	Polyposis nasalis deformans

J33.8	Sonstige Polypen Nasennebenhöhlen	K04.6	Periapikaler Abszeß m Fistel
J33.9	Nasendpolyp, nnbez	K04.7	Periapikaler Abszeß oh Fistel
J34.0	Abszeß, Furunkel u Karbunkel Nase	K04.8	Radikuläre Zyste
J34.1	Zyste od Mukozele Nase u NNH	K04.9	So u nnbez KH Pulpa u periapikales Gewebe
J34.2	Nasenseptumdeviation	K05.0	Akute Gingivitis
J34.3	Hypertrophie Nasenmuscheln	K05.1	Chronische Gingivitis
J34.8	Sonst nbez KH Nase u NNH	K05.2	Akute Parodontitis
J35.0	Chronische Tonsillitis	K05.3	Chronische Parodontitis
J35.1	Hyperplasie der Gaumenmandeln	K05.4	Parodontose
J35.2	Hyperplasie der Rachenmandel	K05.5	Sonstige KH Parodont
J35.3	Hyperplasie Gaumenmandeln m Hyperplasie Rachenmandel	K05.6	KH Parodont, nnbez
J35.8	Sonst chron Krankheiten Gaumenmandeln u Rachenmandel	K06.0	Gingivaretraktion
J35.9	Chron Krankheit Gaumenmandeln u Rachenmandel, nnbez	K06.1	Gingivahyperplasie
J36	Peritonsillarabszeß	K06.2	Gingivaläs/Läsionen zahnl AlvKamm iVm Trauma
J37.0	Chronische Laryngitis	K06.8	Sonst nbez KH Gingiva u zahnl AlvKamm
J37.1	Chronische Laryngotracheitis	K06.9	KH Gingiva u zahnl AlvKamm, nnbez
J38.00	Lähmung der Stimmrippen u des Kehlkopfes: Nnbez	K07.0	Stärkere Anomalien Kiefergröße
J38.01	Lähm der Stimmlipp u des Kehlkopfes: Einseitig, partiell	K07.1	Anomalien Kiefer-Schädelbasis-Verhältnis
J38.02	Lähm der Stimmlipp u des Kehlkopfes: Einseitig, komplett	K07.2	Anomalien Zahnbogenverhältnis
J38.03	Lähm der Stimmlipp u des Kehlkopfes: Beidseitig, partiell	K07.3	Zahnstellungsanomalien
J38.1	Polyp der Stimmrippen u des Kehlkopfes	K07.4	Fehlerhafte Okklusion, nnbez
J38.2	Stimmrippenknötchen	K07.5	Funktionelle dentofaziale Anomalien
J38.3	Sonstige Krankheiten der Stimmrippen	K07.6	Krankheiten Kiefergelenk
J38.4	Larynxödem	K07.8	Sonstige dentofaziale Anomalien
J38.5	Laryngospasmus	K07.9	Dentofaziale Anomalie, nnbez
J38.6	Kehlkopfstenose	K08.0	Zahnverfall d systemische Ursachen
J38.7	Sonstige Krankheiten des Kehlkopfes	K08.1	Zahnverlust d Unfall/Extrakt/lokal parodont KH
J39.0	Retropharyngealabszess und Parapharyngealabszess	K08.2	Atrophie zahnloser Alveolarkamm
J39.1	Sonstiger Abszess des Rachenraumes	K08.3	Verbliebene Zahnwurzel
J39.2	Sonstige Krankheiten des Rachenraumes	K08.81	Pathologische Zahnfraktur
J39.3	Hypersensitivitätsreaktion der oberen Atemwege, Lok nnbez	K08.88	Sonst nbez KH Zähne u Zahnhalteapparat
J39.80	Erworbene Stenose der Trachea	K08.9	KH Zähne u Zahnhalteapparat, nnbez
J39.88	Sonstige nbez Krankheiten der oberen Atemwege	K09.0	Entwicklungsbedingte odontogene Zysten
J39.9	Krankheit der oberen Atemwege, nnbez	K09.1	EntwBedingte (nichtodontog) Zysten Mundregion
K00.0	Anodontie	K09.2	Sonstige Kieferzysten
K00.1	Hyperodontie	K09.8	Sonstige Zysten Mundregion, aonkl
K00.2	Abnormitäten in Größe u Form Zähne	K09.9	Zyste Mundregion, nnbez
K00.3	Schmelzflecken [Mottled teeth]	K10.0	Entwicklungsbedingte KH Kiefer
K00.4	Störungen in Zahnbildung	K10.1	Zentrales Riesenzellgranulom Kiefer
K00.5	Hereditäre Störungen Zahnstruktur, aonkl	K10.20	Maxill Absz oh Ang Ausbreit n retromaxill/Fossa canina
K00.6	Störungen Zahndurchbruchs	K10.21	Maxill Absz m Ang Ausbreit n retromaxill/Fossa canina
K00.7	Dentitionskrankheit	K10.28	Sonst nbez entzündl Zustand Kiefer
K00.8	Sonstige Störungen Zahnentwicklung	K10.29	Entz Zustand Kiefer, nnbez
K00.9	Störung Zahnentwicklung, nnbez	K10.3	Alveolitis Kiefer
K01.0	Retinierte Zähne	K10.8	Sonstige nbez KH Kiefer
K01.1	Impaktierte Zähne	K10.9	KH Kiefer, nnbez
K02.0	Karies, auf den Zahnschmelz begrenzt	K11.0	Speicheldrüsenatrophie
K02.1	Karies Dentins	K11.1	Speicheldrüsenhypertrophie
K02.2	Karies Zements	K11.2	Sialadenitis
K02.3	Kariesmarke	K11.3	Speicheldrüsenabszeß
K02.4	Odontoklasie	K11.4	Speicheldrüsenfistel
K02.5	Karies mit freiliegender Pulpa	K11.5	Sialolithiasis
K02.8	Sonstige Zahnkaries	K11.6	Mukozele Speicheldrüsen
K02.9	Zahnkaries, nnbez	K11.7	Störungen Speichelsekretion
K03.0	Ausgeprägte Attrition Zähne	K11.8	Sonstige KH Speicheldrüsen
K03.1	Abrasion Zähne	K11.9	KH Speicheldrüsen, nnbez
K03.2	Erosion Zähne	K12.0	Rezidivierende orale Aphthen
K03.3	Pathologische Zahnresorption	K12.1	Sonstige Formen Stomatitis
K03.4	Hyperzementose	K12.20	Mund- (Boden-) Phlegmone
K03.5	Ankylose Zähne	K12.21	SubmandAbsz oA Ausbreit n mediast/parapharyng/zervik
K03.6	Auflagerungen [Beläge] auf den Zähnen	K12.22	SubmandAbsz m Ausbreit n mediast/parapharyng/zervik
K03.7	Farbänd Zahnhartsubst nach Zahndurchbruch	K12.23	Wangenabszeß
K03.8	Sonstige nbez KH Zahnhartsubstanzen	K12.28	Sonst Phlegmon u Absz Mund
K03.9	KH Zahnhartsubstanzen, nnbez	K12.29	Phlegm u Absz Mund, nnbez
K04.0	Pulpitis	K12.3	Orale Mukositis (ulzerativ)
K04.1	Pulpanekrose	K13.0	KH Lippen
K04.2	Pulpadegeneration	K13.1	Wangen- u Lippenbiß
K04.3	Abnorme Bildung Zahnhartsubstanz in Pulpa	K13.2	Leukoplakie u so Affekt Mundhöhlenepithel/Zunge
K04.4	Akute apikale Parodontitis pulpalen Ursprungs	K13.3	Haarleukoplakie
K04.5	Chronische apikale Parodontitis	K13.4	Granulom u granulomähnll Läsionen Mundschleimht

K13.5	Orale submuköse Fibrose	Q37.9	Gaumenspalte, nnbez, m einseitiger Lippenspalte
K13.6	Irritative Hyperplasie Mundschleimhaut	Q38.0	Angeborene Fehlbildungen Lippen, aonkl
K13.7	So u nnbez Läsionen Mundschleimhaut	Q38.1	Ankyloglosson
K14.0	Glossitis	Q38.2	Makroglossie (angeboren)
K14.1	Lingua geographica	Q38.3	Sonstige angeborene Fehlbildungen Zunge
K14.2	Glossitis rhombica mediana	Q38.4	Angeb Fehlbildung Speicheldrüsen u deren AusführGänge
K14.3	Hypertrophie Zungenpapillen	Q38.5	Angeborene Fehlbildungen Gaumen, aonkl
K14.4	Atrophie Zungenpapillen	Q38.6	Sonstige angeborene Fehlbildungen Mund
K14.5	Lingua plicata	Q38.7	Schlundtasche
K14.6	Glossodynie	Q38.8	Sonstige angeborene Fehlbildungen Rachen
K14.8	Sonstige KH Zunge	Q67.0	Gesichtsasymmetrie
K14.9	KH Zunge, nnbez	Q67.1	Flach gedrücktes Gesicht [Compression facies]
M95.0	Erworbene Deformität Nase	Q67.2	Dolichocephalie
M95.1	Blumenkohlroh	Q67.3	Plagiozephalie
Q16.0	Angeborenes Fehlen Ohrmuschel	Q67.4	Sonst angeb Deformitäten Schädel, Gesicht u Kiefer
Q16.1	Angeb Fehlen, Atesie u Striktur (äußeren) Gehörgang	R04.0	Epistaxis
Q16.2	Fehlen Tuba auditiva (angeboren)	R04.1	Blutung aus Rachen
Q16.3	Angeborene Fehlbildung Gehörknöchelchen	R06.5	Mundatmung
Q16.4	Sonst angeborene Fehlbildung Mittelohr	R06.7	Niesen
Q16.5	Angeborene Fehlbildung Innenohr	R07.0	Halsschmerzen
Q16.9	Angeb Fehlbild Ohr als Urs Beeinträcht Hörvermögen, nnbez	R19.6	Mundgeruch
Q17.0	Akzessorische Ohrmuschel	R42	Schwindel u Taumel
Q17.1	Makrotie	R49.0	Dysphonie
Q17.2	Mikrotie	R49.1	Aphonie
Q17.3	Sonstiges fehlgebildetes Ohr	R49.2	Rhinophonia (aperta) (clausa)
Q17.4	Lageanomalie Ohr	R49.8	So u nnbez Störungen Stimme
Q17.5	Abstehendes Ohr	R68.2	Mundtrockenheit, nnbez
Q17.8	Sonstige nbez angeborene Fehlbildungen Ohr	S01.20	Offene Wunde Nase, Teil nnbez
Q17.9	Angeborene Fehlbildung Ohr, nnbez	S01.21	Offene Wunde, äußere Haut Nase
Q18.0	Branchiogene(r) Sinus, Fistel u Zyste	S01.22	Offene Wunde, Nasenlöcher
Q18.1	Präaurikuläre(r) Sinus u Zyste	S01.23	Offene Wunde, Nasenseptum
Q18.2	Sonstige branchiogene Fehlbildungen	S01.29	Offene Wunde, sonstige und mehrere Teile Nase
Q18.4	Makrostomie	S01.30	Offene Wunde Ohr, Teil nnbez
Q18.5	Mikrostomie	S01.31	Offene Wunde, Ohrmuschel
Q18.6	Makrocheilie	S01.33	Offene Wunde, Tragus
Q18.7	Mikrocheilie	S01.34	Offene Wunde, äußerer Gehörgang
Q18.8	Sonst nbez angeb Fehlbildungen Gesicht u Hals	S01.35	Offene Wunde, Tuba auditiva
Q30.0	Choanalatresie	S01.36	Offene Wunde, Gehörknöchelchen
Q30.1	Agnesie u Unterentwicklung Nase	S01.37	Offene Wunde, Trommelfell
Q30.2	Nasenfurche, Naseneinkerbung u Spaltnase	S01.38	Offene Wunde, Innenohr
Q30.3	Angeborene Perforation Nasenseptum	S01.39	Offene Wunde, sonst u mehrere Teile Ohr Gehörstrukturen
Q30.8	Sonstige angeborene Fehlbildungen Nase	S01.42	Offene Wunde, Oberkieferregion
Q30.9	Angeborene Fehlbildung Nase, nnbez	S01.43	Offene Wunde, Unterkieferregion
Q31.0	Kehlkopfsegel	S01.50	Offene Wunde, Mund, Teil nnbez
Q31.1	Angeborene subglottische Stenose	S01.51	Offene Wunde, Lippe
Q31.2	Hypoplasie Kehlkopf	S01.52	Offene Wunde, Wangenschleimhaut
Q31.3	Laryngozele (angeboren)	S01.53	Offene Wunde, Zahnfleisch (Processus alveolaris)
Q31.5	Angeb Laryngomalazie	S01.54	Offene Wunde, Zunge u Mundboden
Q31.8	Sonst angeborene Fehlbildung Kehlkopf	S01.55	Offene Wunde, Gaumen
Q31.9	Angeborene Fehlbildung Kehlkopf, nnbez	S01.59	Offene Wunde, sonstige u mehrere Teile Lippe u Mundhöhle
Q32.0	Angeborene Tracheomalazie	S02.2	Nasenbeinfraktur
Q32.1	Sonstige angeborene Fehlbildungen Trachea	S02.4	Fraktur Jochbein u Oberkiefer
Q32.2	Angeborene Bronchomalazie	S02.5	Zahnfraktur
Q32.3	Angeborene Bronchusstenose	S02.60	Unterkieferfraktur, Teil nnbez
Q32.4	Sonst angeborene Fehlbildung Bronchien	S02.61	Unterkieferfraktur, Processus condylaris
Q35.1	Spalte harter Gaumen	S02.62	Unterkieferfraktur, Subkondylär
Q35.3	Spalte weicher Gaumen	S02.63	Unterkieferfraktur, Processus coronoideus
Q35.5	Spalte harter u weicher Gaumen	S02.64	Unterkieferfraktur, Ramus mandibulae, nnbez
Q35.7	Uvulaspalte	S02.65	Unterkieferfraktur, Angulus mandibulae
Q35.9	Gaumenspalte, nnbez	S02.66	Unterkieferfraktur, Symphysis mandibulae
Q36.0	Lippenspalte, beidseitig	S02.67	Unterkieferfraktur, Pars alveolaris
Q36.1	Lippenspalte, median	S02.68	Unterkieferfraktur, Corpus mandibulae, sonst u nnbez Teile
Q36.9	Lippenspalte, einseitig	S02.69	Unterkieferfraktur, mehrere Teile
Q37.0	Spalte harter Gaumen m beidseitiger Lippenspalte	S03.0	Kieferluxation
Q37.1	Spalte harter Gaumen m einseitiger Lippenspalte	S03.2	Zahnluxation
Q37.2	Spalte weicher Gaumen m beidseitiger Lippenspalte	S03.4	Verstauchung u Zerrung Kiefer
Q37.3	Spalte weicher Gaumen m einseitiger Lippenspalte	S04.6	Verletzung Nervus vestibulocochlearis
Q37.4	Spalte harter/weicher Gaumen m beidseitiger Lippenspalte	S08.1	Traumatische Amputation Ohr
Q37.5	Spalte harter/weicher Gaumen m einseitiger Lippenspalte	S09.2	Traumatische Trommelfellruptur
Q37.8	Gaumenspalte, nnbez, m beidseitiger Lippenspalte	S11.01	Offene Wunde: Kehlkopf

S11.21	Offene Wunde: Rachen	T17.3	Fremdkörper im Kehlkopf
S11.22	Offene Wunde: Ösophagus, Pars cervicalis	T18.0	Fremdkörper im Mund
S12.8	Fraktur sonstiger Teile im Bereich Hals	T28.0	Verbrennung des Mundes und des Rachens
T16	Fremdkörper im Ohr	T28.5	Verätzung des Mundes und des Rachens
T17.0	Fremdkörper in einer Nasennebenhöhle	T70.0	Barotrauma Ohr
T17.1	Fremdkörper im Nasenloch	T70.1	Barotrauma Nasennebenhöhlen
T17.2	Fremdkörper im Rachen	T75.3	Kinetose

Prozedur für MDC 03 (MDC03-1)

20.96↔	Implantation oder Ersatz einer Kochleaprothese, n.n.bez.	20.98↔	Implantation oder Ersatz einer mehrkanaligen Kochleaprothese
20.97↔	Implantation oder Ersatz einer einkanaligen Kochleaprothese		

ADRG D01**Kochleaimplantation**

Prozedur in Tabelle D01-1

DRG D01A**Kochleaimplantation, bilateral**

Mindestens zwei Prozeduren in Tabelle D01-1 oder Beidseitige Prozedur in Tabelle D01-1

DRG D01B**Kochleaimplantation, unilateral****Prozedur D01-1**

20.96↔	Implantation oder Ersatz einer Kochleaprothese, n.n.bez.	20.98↔	Implantation oder Ersatz einer mehrkanaligen Kochleaprothese
20.97↔	Implantation oder Ersatz einer einkanaligen Kochleaprothese		

ADRG D02**Komplexe Resektionen mit Rekonstruktionen an Kopf und Hals und Kombinationseingriff mit äusserst schweren CC oder komplizierende Prozedur**

(Prozedur in Tabelle D02-1 oder Prozedur in Tabelle D02-2) und (Prozedur in Tabelle D02-3 oder Prozedur in Tabelle D02-4) und (PCCL > 3 oder Komplizierende Prozeduren) oder Prozedur in Tabelle D02-5 und Prozedur in Tabelle D02-3

DRG D02Z**Komplexe Resektionen mit Rekonstruktionen an Kopf und Hals und Kombinationseingriff mit äusserst schweren CC oder komplizierende Prozedur****Prozedur D02-1**

02.05.10↔	Einsetzen eines CAD-Implantats an Hirnschädel ohne Beteiligung des Gesichtsschädels, einfacher Defekt	25.2x.20↔	Partielle Glossektomie, transmandibulärer Zugang, n.n.bez.
02.05.11↔	Einsetzen eines CAD-Implantats an Hirnschädel ohne Beteiligung des Gesichtsschädels, grosser oder komplexer Defekt	25.2x.21↔	Partielle Glossektomie, transmandibulärer Zugang, ohne Rekonstruktion
02.05.20↔	Einsetzen eines CAD-Implantats an Hirnschädel mit Beteiligung von Orbita, Temporalregion oder frontalem Sinus, bis zu 2 Regionen	25.2x.22↔	Partielle Glossektomie, transmandibulärer Zugang, Rekonstruktion mit lokaler Schleimhaut
02.05.30↔	Einsetzen eines CAD-Implantats an Hirnschädel mit Beteiligung multipler Regionen des Gesichtsschädels, ab 3 Regionen	25.2x.23↔	Partielle Glossektomie, transmandibulärer Zugang, Rekonstruktion mit myokutanem Lappen
02.06.10↔	Frontoorbitale Kranioplastik zur Verlagerung	25.2x.24↔	Partielle Glossektomie, transmandibulärer Zugang, Rekonstruktion mit freiem mikrovaskulär-anastomosierten Transplantat
02.06.30↔	Rekonstruktion von Hirn- und Gesichtsschädel, mit einfachem Implantat (Knochenzement, alloplastisches Material)	25.2x.29↔	Partielle Glossektomie, transmandibulärer Zugang, mit sonstiger Rekonstruktion
25.2x.00↔	Partielle Glossektomie, n.n.bez.	25.2x.30↔	Pelviglossektomie, transoraler Zugang, n.n.bez.
25.2x.09↔	Partielle Glossektomie, sonstige	25.2x.31↔	Pelviglossektomie, transoraler Zugang, ohne Rekonstruktion
25.2x.10↔	Partielle Glossektomie, transoraler Zugang, n.n.bez.	25.2x.32↔	Pelviglossektomie, transoraler Zugang, Rekonstruktion mit lokaler Schleimhaut
25.2x.11↔	Partielle Glossektomie, transoraler Zugang, ohne Rekonstruktion	25.2x.33↔	Pelviglossektomie, transoraler Zugang, Rekonstruktion mit myokutanem Lappen
25.2x.12↔	Partielle Glossektomie, transoraler Zugang, Rekonstruktion mit lokaler Schleimhaut	25.2x.34↔	Pelviglossektomie, transoraler Zugang, Rekonstruktion mit freiem mikrovaskulär-anastomosierten Transplantat
25.2x.13↔	Partielle Glossektomie, transoraler Zugang, Rekonstruktion mit myokutanem Lappen	25.2x.39↔	Pelviglossektomie, transoraler Zugang, mit sonstiger Rekonstruktion
25.2x.14↔	Partielle Glossektomie, transoraler Zugang, Rekonstruktion mit freiem mikrovaskulär-anastomosierten Transplantat	25.2x.40↔	Pelviglossektomie, transmandibulärer Zugang, n.n.bez.
25.2x.19↔	Partielle Glossektomie, transoraler Zugang, mit sonstiger Rekonstruktion	25.2x.41↔	Pelviglossektomie, transmandibulärer Zugang, ohne Rekonstruktion

25.2x.42↔	Pelviglossektomie, transmandibulärer Zugang, Rekonstruktion mit lokaler Schleimhaut	25.3x.54↔	Vollständige Pelviglossomandibulektomie, Rekonstruktion mit freiem mikrovaskulär-anastomosierten Transplantat
25.2x.43↔	Pelviglossektomie, transmandibulärer Zugang, Rekonstruktion mit myokutanem Lappen	25.3x.59↔	Vollständige Pelviglossomandibulektomie, mit sonstiger Rekonstruktion
25.2x.44↔	Pelviglossektomie, transmandibulärer Zugang, Rekonstruktion mit freiem mikrovaskulär-anastomosierten Transplantat	25.4x.00↔	Radikale Glossektomie, n.n.bez.
25.2x.49↔	Pelviglossektomie, transmandibulärer Zugang, mit sonstiger Rekonstruktion	25.4x.10↔	Radikale Glossektomie, transoraler Zugang, n.n.bez.
25.2x.50↔	Pelviglossomandibulektomie, n.n.bez.	25.4x.11↔	Radikale Glossektomie, transoraler Zugang, ohne Rekonstruktion
25.2x.51↔	Pelviglossomandibulektomie, ohne Rekonstruktion	25.4x.12↔	Radikale Glossektomie, transoraler Zugang, Rekonstruktion mit lokaler Schleimhaut
25.2x.52↔	Pelviglossomandibulektomie, Rekonstruktion mit lokaler Schleimhaut	25.4x.13↔	Radikale Glossektomie, transoraler Zugang, Rekonstruktion mit myokutanem Lappen
25.2x.53↔	Pelviglossomandibulektomie, Rekonstruktion mit myokutanem Lappen	25.4x.14↔	Radikale Glossektomie, transoraler Zugang, Rekonstruktion mit freiem mikrovaskulär-anastomosierten Transplantat
25.2x.54↔	Pelviglossomandibulektomie, Rekonstruktion mit freiem mikrovaskulär-anastomosierten Transplantat	25.4x.19↔	Radikale Glossektomie, transoraler Zugang, mit sonstiger Rekonstruktion
25.2x.59↔	Pelviglossomandibulektomie, mit sonstiger Rekonstruktion	25.4x.20↔	Radikale Glossektomie, transmandibulärer Zugang, n.n.bez.
25.3x.00↔	Vollständige Glossektomie, n.n.bez.	25.4x.21↔	Radikale Glossektomie, transmandibulärer Zugang, ohne Rekonstruktion
25.3x.09↔	Vollständige Glossektomie, sonstige	25.4x.22↔	Radikale Glossektomie, transmandibulärer Zugang, Rekonstruktion mit lokaler Schleimhaut
25.3x.10↔	Vollständige Glossektomie, transoraler Zugang, n.n.bez.	25.4x.23↔	Radikale Glossektomie, transmandibulärer Zugang, Rekonstruktion mit myokutanem Lappen
25.3x.11↔	Vollständige Glossektomie, transoraler Zugang, ohne Rekonstruktion	25.4x.24↔	Radikale Glossektomie, transmandibulärer Zugang, Rekonstruktion mit freiem mikrovaskulär-anastomosierten Transplantat
25.3x.12↔	Vollständige Glossektomie, transoraler Zugang, Rekonstruktion mit lokaler Schleimhaut	25.4x.29↔	Radikale Glossektomie, transmandibulärer Zugang, mit sonstiger Rekonstruktion
25.3x.13↔	Vollständige Glossektomie, transoraler Zugang, Rekonstruktion mit myokutanem Lappen	25.4x.30↔	Radikale Pelviglossektomie, transoraler Zugang, n.n.bez.
25.3x.14↔	Vollständige Glossektomie, transoraler Zugang, Rekonstruktion mit freiem mikrovaskulär-anastomosierten Transplantat	25.4x.31↔	Radikale Pelviglossektomie, transoraler Zugang, ohne Rekonstruktion
25.3x.19↔	Vollständige Glossektomie, transoraler Zugang, mit sonstiger Rekonstruktion	25.4x.32↔	Radikale Pelviglossektomie, transoraler Zugang, Rekonstruktion mit lokaler Schleimhaut
25.3x.20↔	Vollständige Glossektomie, transmandibulärer Zugang, n.n.bez.	25.4x.33↔	Radikale Pelviglossektomie, transoraler Zugang, Rekonstruktion mit myokutanem Lappen
25.3x.21↔	Vollständige Glossektomie, transmandibulärer Zugang, ohne Rekonstruktion	25.4x.34↔	Radikale Pelviglossektomie, transoraler Zugang, Rekonstruktion mit freiem mikrovaskulär-anastomosierten Transplantat
25.3x.22↔	Vollständige Glossektomie, transmandibulärer Zugang, Rekonstruktion mit lokaler Schleimhaut	25.4x.39↔	Radikale Pelviglossektomie, transoraler Zugang, mit sonstiger Rekonstruktion
25.3x.23↔	Vollständige Glossektomie, transmandibulärer Zugang, Rekonstruktion mit myokutanem Lappen	25.4x.40↔	Radikale Pelviglossektomie, transmandibulärer Zugang, n.n.bez.
25.3x.24↔	Vollständige Glossektomie, transmandibulärer Zugang, Rekonstruktion mit freiem mikrovaskulär-anastomosierten Transplantat	25.4x.41↔	Radikale Pelviglossektomie, transmandibulärer Zugang, ohne Rekonstruktion
25.3x.29↔	Vollständige Glossektomie, transmandibulärer Zugang, mit sonstiger Rekonstruktion	25.4x.42↔	Radikale Pelviglossektomie, transmandibulärer Zugang, Rekonstruktion mit lokaler Schleimhaut
25.3x.30↔	Vollständige Pelviglossektomie, transoraler Zugang, n.n.bez.	25.4x.43↔	Radikale Pelviglossektomie, transmandibulärer Zugang, Rekonstruktion mit myokutanem Lappen
25.3x.31↔	Vollständige Pelviglossektomie, transoraler Zugang, ohne Rekonstruktion	25.4x.44↔	Radikale Pelviglossektomie, transmandibulärer Zugang, Rekonstruktion mit freiem mikrovaskulär-anastomosierten Transplantat
25.3x.32↔	Vollständige Pelviglossektomie, transoraler Zugang, Rekonstruktion mit lokaler Schleimhaut	25.4x.49↔	Radikale Pelviglossektomie, transmandibulärer Zugang, mit sonstiger Rekonstruktion
25.3x.33↔	Vollständige Pelviglossektomie, transoraler Zugang, Rekonstruktion mit myokutanem Lappen	25.4x.50↔	Radikale Pelviglossomandibulektomie, n.n.bez.
25.3x.34↔	Vollständige Pelviglossektomie, transoraler Zugang, Rekonstruktion mit freiem mikrovaskulär-anastomosierten Transplantat	25.4x.51↔	Radikale Pelviglossomandibulektomie, ohne Rekonstruktion
25.3x.39↔	Vollständige Pelviglossektomie, transoraler Zugang, mit sonstiger Rekonstruktion	25.4x.52↔	Radikale Pelviglossomandibulektomie, Rekonstruktion mit lokaler Schleimhaut
25.3x.40↔	Vollständige Pelviglossektomie, transmandibulärer Zugang, n.n.bez.	25.4x.53↔	Radikale Pelviglossomandibulektomie, Rekonstruktion mit myokutanem Lappen
25.3x.41↔	Vollständige Pelviglossektomie, transmandibulärer Zugang, ohne Rekonstruktion	25.4x.54↔	Radikale Pelviglossomandibulektomie, Rekonstruktion mit freiem mikrovaskulär-anastomosierten Transplantat
25.3x.42↔	Vollständige Pelviglossektomie, transmandibulärer Zugang, Rekonstruktion mit lokaler Schleimhaut	25.4x.59↔	Radikale Pelviglossomandibulektomie, mit sonstiger Rekonstruktion
25.3x.43↔	Vollständige Pelviglossektomie, transmandibulärer Zugang, Rekonstruktion mit myokutanem Lappen	25.4x.99↔	Radikale Glossektomie, sonstige
25.3x.44↔	Vollständige Pelviglossektomie, transmandibulärer Zugang, Rekonstruktion mit freiem mikrovaskulär-anastomosierten Transplantat	76.41.00↔	Totale Mandibulektomie mit gleichzeitiger Rekonstruktion, n.n.bez.
25.3x.49↔	Vollständige Pelviglossektomie, transmandibulärer Zugang, mit sonstiger Rekonstruktion	76.41.99↔	Totale Mandibulektomie mit gleichzeitiger Rekonstruktion, sonstige
25.3x.50↔	Vollständige Pelviglossomandibulektomie, n.n.bez.	76.43.11↔	Einsetzen eines CAD-Implantats an Mandibula, zur plastischen Rekonstruktion eines einfachen Defekts
25.3x.51↔	Vollständige Pelviglossomandibulektomie, ohne Rekonstruktion	76.43.12↔	Einsetzen eines CAD-Implantats an Mandibula, zur plastischen Rekonstruktion eines grossen oder komplexen Defekts
25.3x.52↔	Vollständige Pelviglossomandibulektomie, Rekonstruktion mit lokaler Schleimhaut	76.44.10↔	Totale Ostektomie an anderen Gesichtsschädeldknochen, Rekonstruktion mit mikrovaskulär-anastomosiertem Transplantat
25.3x.53↔	Vollständige Pelviglossomandibulektomie, Rekonstruktion mit myokutanem Lappen		

76.44.11↔	Totale Ostektomie an anderen Gesichtsschädelknochen, Rekonstruktion mit nicht vaskularisiertem Transplantat	76.92.20↔	Einsetzen von CAD-Implantat an Gesichtsschädel ohne Beteiligung des Hirnschädels, bis zu 2 Regionen
76.44.19↔	Totale Ostektomie an anderen Gesichtsschädelknochen mit sonstiger Rekonstruktion	76.92.21↔	Einsetzen von CAD-Implantat an Gesichtsschädel ohne Beteiligung des Hirnschädels, ab 3 Regionen
76.44.99↔	Totale Ostektomie an anderen Gesichtsschädelknochen mit gleichzeitiger Rekonstruktion, sonstige	76.92.30↔	Einsetzen eines CAD-Implantats an Maxilla, zur plastischen Rekonstruktion eines einfachen Defekts
76.46.10↔	Sonstige Rekonstruktion an anderen Gesichtsschädelknochen mit mikrovaskulär-anastomosiertem Transplantat	76.92.31↔	Einsetzen eines CAD-Implantats an Maxilla, zur plastischen Rekonstruktion eines grossen oder komplexen Defekts

Prozedur D02-2

16.98.11↔	Rekonstruktion der Orbitawand mit mikrovaskulärem Lappen	76.41.10↔	Totale Mandibulektomie mit gleichzeitiger Rekonstruktion, Rekonstruktion mit mikrovaskulär-anastomosiertem Transplantat
18.71.14↔	Ohrmuschelaufbau, partiell mit mikrovaskulärem Lappen	76.43.10↔	Sonstige Rekonstruktion der Mandibula mit mikrovaskulär-anastomosiertem Transplantat
18.71.24↔	Ohrmuschelaufbau, total mit mikrovaskulärem Lappen	76.44.10↔	Totale Ostektomie an anderen Gesichtsschädelknochen, Rekonstruktion mit mikrovaskulär-anastomosiertem Transplantat
25.2x.14↔	Partielle Glossektomie, transoraler Zugang, Rekonstruktion mit freiem mikrovaskulär-anastomosierten Transplantat	76.46.10↔	Sonstige Rekonstruktion an anderen Gesichtsschädelknochen mit mikrovaskulär-anastomosiertem Transplantat
25.2x.24↔	Partielle Glossektomie, transmandibulärer Zugang, Rekonstruktion mit freiem mikrovaskulär-anastomosierten Transplantat	83.43.12↔	Entnahme eines sonstigen Lappentransplantates mit mikrovaskulärer Anastomosierung aus Muskel oder Faszie
25.2x.34↔	Pelviglossektomie, transoraler Zugang, Rekonstruktion mit freiem mikrovaskulär-anastomosierten Transplantat	83.82.40↔	Transplantation eines sonstigen Lappentransplantates mit mikrovaskulärer Anastomosierung aus Muskel oder Faszie, Kopf und Hals
25.2x.44↔	Pelviglossektomie, transmandibulärer Zugang, Rekonstruktion mit freiem mikrovaskulär-anastomosierten Transplantat	83.82.41↔	Transplantation eines sonstigen Lappentransplantates mit mikrovaskulärer Anastomosierung aus Muskel oder Faszie, Schulter und Axilla
25.2x.54↔	Pelviglossomandibulektomie, Rekonstruktion mit freiem mikrovaskulär-anastomosierten Transplantat	83.82.42↔	Transplantation eines sonstigen Lappentransplantates mit mikrovaskulärer Anastomosierung aus Muskel oder Faszie, Oberarm und Ellenbogen
25.3x.14↔	Vollständige Glossektomie, transoraler Zugang, Rekonstruktion mit freiem mikrovaskulär-anastomosierten Transplantat	83.82.43↔	Transplantation eines sonstigen Lappentransplantates mit mikrovaskulärer Anastomosierung aus Muskel oder Faszie, Unterarm
25.3x.24↔	Vollständige Glossektomie, transmandibulärer Zugang, Rekonstruktion mit freiem mikrovaskulär-anastomosierten Transplantat	83.82.44↔	Transplantation eines sonstigen Lappentransplantates mit mikrovaskulärer Anastomosierung aus Muskel oder Faszie, Brustwand, Bauch und Rücken
25.3x.34↔	Vollständige Pelviglossektomie, transoraler Zugang, Rekonstruktion mit freiem mikrovaskulär-anastomosierten Transplantat	83.82.45↔	Transplantation eines sonstigen Lappentransplantates mit mikrovaskulärer Anastomosierung aus Muskel oder Faszie, Leisten- und Genitalregion und Gesäss
25.3x.44↔	Vollständige Pelviglossektomie, transmandibulärer Zugang, Rekonstruktion mit freiem mikrovaskulär-anastomosierten Transplantat	83.82.46↔	Transplantation eines sonstigen Lappentransplantates mit mikrovaskulärer Anastomosierung aus Muskel oder Faszie, Untere Extremität
25.3x.54↔	Vollständige Pelviglossomandibulektomie, Rekonstruktion mit freiem mikrovaskulär-anastomosierten Transplantat	83.82.47↔	Transplantation eines sonstigen Lappentransplantates mit mikrovaskulärer Anastomosierung aus Muskel oder Faszie, Andere Lokalisation
25.4x.14↔	Radikale Glossektomie, transoraler Zugang, Rekonstruktion mit freiem mikrovaskulär-anastomosierten Transplantat	85.89.21↔	Deep inferior epigastric perforator flap (DIEP)
25.4x.24↔	Radikale Glossektomie, transmandibulärer Zugang, Rekonstruktion mit freiem mikrovaskulär-anastomosierten Transplantat	85.89.22↔	Superficial inferior epigastric artery flap (SIEA)
25.4x.34↔	Radikale Pelviglossektomie, transoraler Zugang, Rekonstruktion mit freiem mikrovaskulär-anastomosierten Transplantat	85.89.24↔	Superior gluteal artery perforator flap (S-GAP)
25.4x.44↔	Radikale Pelviglossektomie, transmandibulärer Zugang, Rekonstruktion mit freiem mikrovaskulär-anastomosierten Transplantat	85.89.25↔	Inferior gluteal artery perforator flap (I-GAP)
25.4x.54↔	Radikale Pelviglossomandibulektomie, Rekonstruktion mit freiem mikrovaskulär-anastomosierten Transplantat	86.73.30↔	Anbringen von freiem Lappen mit mikrovaskulärer Anastomosierung an die Hand
27.57.10↔	Anbringen eines freien mikrovaskulär-anastomosierten Transplantats an Lippe und Mund	86.78.10↔	Anbringen von freiem Lappen mit mikrovaskulärer Anastomosierung am Kopf (außer Lippe und Mund)
27.59.40↔	Sonstige plastische Rekonstruktion an Lippe und Mund mit freiem mikrovaskulär-anastomosierten Transplantat	86.78.11↔	Anbringen von freiem Lappen mit mikrovaskulärer Anastomosierung am Hals
29.33.12↔	Partielle Pharyngektomie, Rekonstruktion mit freiem mikrovaskulär-anastomosierten Transplantat	86.78.12↔	Anbringen von freiem Lappen mit mikrovaskulärer Anastomosierung an Schulter und Oberarm
29.33.21↔	Totale Pharyngektomie, Rekonstruktion mit freiem mikrovaskulär-anastomosierten Transplantat, freiem Darmtransplantat oder Magenhochzug	86.78.13↔	Anbringen von freiem Lappen mit mikrovaskulärer Anastomosierung am Unterarm
29.4x.12↔	Plastische Rekonstruktion am Pharynx, mit mikrovaskulär anastomosiertem Transplantat, Darmtransplantat oder Magenhochzug	86.78.14↔	Anbringen von freiem Lappen mit mikrovaskulärer Anastomosierung an Brustwand und Rücken
30.3x.15↔	Vollständige Laryngektomie, Rekonstruktion mit freiem mikrovaskulär-anastomosierten Transplantat	86.78.15↔	Anbringen von freiem Lappen mit mikrovaskulärer Anastomosierung an Bauchregion
30.4x.15↔	Radikale Laryngektomie, mit Pharyngektomie, Rekonstruktion mit freiem mikrovaskulär-anastomosierten Transplantat	86.78.16↔	Anbringen von freiem Lappen mit mikrovaskulärer Anastomosierung an der Leisten- und Genitalregion
30.4x.25↔	Radikale Laryngektomie, mit Pharyngektomie und Schilddrüsenresektion, Rekonstruktion mit freiem mikrovaskulär-anastomosierten Transplantat	86.78.17↔	Anbringen von freiem Lappen mit mikrovaskulärer Anastomosierung am Gesäss
76.31.20↔	Partielle Mandibulektomie, Rekonstruktion mit mikrovaskulär-anastomosiertem Transplantat	86.78.18↔	Anbringen von freiem Lappen mit mikrovaskulärer Anastomosierung an der unteren Extremität
76.39.10↔	Partielle Ostektomie an anderen Gesichtsschädelknochen, Rekonstruktion mit mikrovaskulär-anastomosiertem Transplantat		

Prozedur D02-3

40.40↔	Radikale Neck dissection, n.n.bez.	40.41.13↔	Selektive (funktionelle) Neck dissection, posterolateral (Region II-V)
40.41.00↔	Radikale unilaterale Neck dissection, n.n.bez.	40.41.14↔	Selektive (funktionelle) Neck dissection, central (Region VI)
40.41.10↔	Selektive (funktionelle) Neck dissection, supraomohyoid (Region I-III)	40.41.20↔	Radikale Neck dissection (inkl. modifiziert)
40.41.11↔	Selektive (funktionelle) Neck dissection, lateral (Region II-IV)	40.41.21↔	Erweiterte radikale Neck dissection
40.41.12↔	Selektive (funktionelle) Neck dissection, anterolateral (Region I-IV)	40.41.99↔	Radikale unilaterale Neck dissection, sonstige

Prozedur D02-4

31.1‡↔	Temporäre Tracheostomie	31.29‡↔	Sonstige permanente Tracheostomie
31.21‡↔	Mediastinale Tracheostomie	31.79.10‡↔	Erweiterungsplastik eines Tracheostoma

Prozedur D02-5

25.2x.13↔	Partielle Glossektomie, transoraler Zugang, Rekonstruktion mit myokutanem Lappen	25.3x.43↔	Vollständige Pelviglossektomie, transmandibulärer Zugang, Rekonstruktion mit myokutanem Lappen
25.2x.14↔	Partielle Glossektomie, transoraler Zugang, Rekonstruktion mit freiem mikrovaskulär-anastomosierten Transplantat	25.3x.44↔	Vollständige Pelviglossektomie, transmandibulärer Zugang, Rekonstruktion mit freiem mikrovaskulär-anastomosierten Transplantat
25.2x.23↔	Partielle Glossektomie, transmandibulärer Zugang, Rekonstruktion mit myokutanem Lappen	25.3x.53↔	Vollständige Pelviglossomandibulektomie, Rekonstruktion mit myokutanem Lappen
25.2x.24↔	Partielle Glossektomie, transmandibulärer Zugang, Rekonstruktion mit freiem mikrovaskulär-anastomosierten Transplantat	25.3x.54↔	Vollständige Pelviglossomandibulektomie, Rekonstruktion mit freiem mikrovaskulär-anastomosierten Transplantat
25.2x.33↔	Pelviglossektomie, transoraler Zugang, Rekonstruktion mit myokutanem Lappen	25.4x.13↔	Radikale Glossektomie, transoraler Zugang, Rekonstruktion mit myokutanem Lappen
25.2x.34↔	Pelviglossektomie, transoraler Zugang, Rekonstruktion mit freiem mikrovaskulär-anastomosierten Transplantat	25.4x.14↔	Radikale Glossektomie, transoraler Zugang, Rekonstruktion mit freiem mikrovaskulär-anastomosierten Transplantat
25.2x.43↔	Pelviglossektomie, transmandibulärer Zugang, Rekonstruktion mit myokutanem Lappen	25.4x.23↔	Radikale Glossektomie, transmandibulärer Zugang, Rekonstruktion mit myokutanem Lappen
25.2x.44↔	Pelviglossektomie, transmandibulärer Zugang, Rekonstruktion mit freiem mikrovaskulär-anastomosierten Transplantat	25.4x.24↔	Radikale Glossektomie, transmandibulärer Zugang, Rekonstruktion mit freiem mikrovaskulär-anastomosierten Transplantat
25.2x.53↔	Pelviglossomandibulektomie, Rekonstruktion mit myokutanem Lappen	25.4x.33↔	Radikale Pelviglossektomie, transoraler Zugang, Rekonstruktion mit myokutanem Lappen
25.2x.54↔	Pelviglossomandibulektomie, Rekonstruktion mit freiem mikrovaskulär-anastomosierten Transplantat	25.4x.34↔	Radikale Pelviglossektomie, transoraler Zugang, Rekonstruktion mit freiem mikrovaskulär-anastomosierten Transplantat
25.3x.13↔	Vollständige Glossektomie, transoraler Zugang, Rekonstruktion mit myokutanem Lappen	25.4x.43↔	Radikale Pelviglossektomie, transmandibulärer Zugang, Rekonstruktion mit myokutanem Lappen
25.3x.14↔	Vollständige Glossektomie, transoraler Zugang, Rekonstruktion mit freiem mikrovaskulär-anastomosierten Transplantat	25.4x.44↔	Radikale Pelviglossektomie, transmandibulärer Zugang, Rekonstruktion mit freiem mikrovaskulär-anastomosierten Transplantat
25.3x.23↔	Vollständige Glossektomie, transmandibulärer Zugang, Rekonstruktion mit myokutanem Lappen	25.4x.53↔	Radikale Pelviglossomandibulektomie, Rekonstruktion mit myokutanem Lappen
25.3x.24↔	Vollständige Glossektomie, transmandibulärer Zugang, Rekonstruktion mit freiem mikrovaskulär-anastomosierten Transplantat	25.4x.54↔	Radikale Pelviglossomandibulektomie, Rekonstruktion mit freiem mikrovaskulär-anastomosierten Transplantat
25.3x.33↔	Vollständige Pelviglossektomie, transoraler Zugang, Rekonstruktion mit myokutanem Lappen	76.44.10↔	Totale Ostektomie an anderen Gesichtsschädelknochen, Rekonstruktion mit mikrovaskulär-anastomosiertem Transplantat
25.3x.34↔	Vollständige Pelviglossektomie, transoraler Zugang, Rekonstruktion mit freiem mikrovaskulär-anastomosierten Transplantat	76.44.11↔	Totale Ostektomie an anderen Gesichtsschädelknochen, Rekonstruktion mit nicht vaskularisiertem Transplantat

ADRG D03**Operative Korrektur einer Lippen-Kiefer-Gaumen-Spalte**

Hauptdiagnose in Tabelle D03-1 und Prozedur in Tabelle D03-2

DRG D03A**Operative Korrektur einer Lippen-Kiefer-Gaumen-Spalte, Alter < 1 Jahr**

Alter < 1 Jahr

DRG D03B**Operative Korrektur einer Lippen-Kiefer- Gaumen-Spalte, Alter > 0 Jahr****Hauptdiagnose D03-1**

Q35.1	Spalte harter Gaumen	Q35.7	Uvulaspalte
Q35.3	Spalte weicher Gaumen	Q35.9	Gaumenspalte, nnbez
Q35.5	Spalte harter u weicher Gaumen	Q36.0	Lippenspalte, beidseitig

Q36.1	Lippenspalte, median	Q37.3	Spalte weicher Gaumen m einseitiger Lippenspalte
Q36.9	Lippenspalte, einseitig	Q37.4	Spalte harter/weicher Gaumen m beidseitiger Lippenspalte
Q37.0	Spalte harter Gaumen m beidseitiger Lippenspalte	Q37.5	Spalte harter/weicher Gaumen m einseitiger Lippenspalte
Q37.1	Spalte harter Gaumen m einseitiger Lippenspalte	Q37.8	Gaumenspalte, nnbez, m beidseitiger Lippenspalte
Q37.2	Spalte weicher Gaumen m beidseitiger Lippenspalte	Q37.9	Gaumenspalte, nnbez, m einseitiger Lippenspalte

Prozedur D03-2

27.62.00↔	Korrektur einer Gaumenspalte, n.n.bez.	30.3x.13↔	Vollständige Laryngektomie, Rekonstruktion mit gestieltem regionalen Lappen
27.62.10↔	Primäre plastische Rekonstruktion am knöchernen Gaumen ohne Knochenransplantat	30.3x.14↔	Vollständige Laryngektomie, Rekonstruktion mit gestieltem Fernlappen
27.62.11↔	Primäre plastische Rekonstruktion am knöchernen Gaumen mit Knochenransplantat	30.3x.15↔	Vollständige Laryngektomie, Rekonstruktion mit freiem mikrovaskulär-anastomosierten Transplantat
27.62.12↔	Primäre plastische Rekonstruktion am weichen Gaumen	30.3x.16↔	Vollständige Laryngektomie, Rekonstruktion mit freiem Darmtransplantat
27.62.20↔	Sekundäre plastische Rekonstruktion am knöchernen Gaumen ohne Knochenransplantat	30.3x.17↔	Vollständige Laryngektomie, Rekonstruktion mit Magenhochzug
27.62.21↔	Sekundäre plastische Rekonstruktion am knöchernen Gaumen mit Knochenransplantat	30.3x.19↔	Vollständige Laryngektomie, sonstige Rekonstruktion
27.62.22↔	Sekundäre plastische Rekonstruktion am weichen Gaumen	30.3x.99↔	Vollständige Laryngektomie, sonstige
27.62.99↔	Korrektur einer Gaumenspalte, sonstige	30.4x.00↔	Radikale Laryngektomie, n.n.bez.
27.63.00↔	Revision der Korrektur einer Gaumenspalte, n.n.bez.	30.4x.10↔	Radikale Laryngektomie, mit Pharyngektomie, ohne Rekonstruktion
27.63.10↔	Revision der Korrektur einer Gaumenspalte, Kieferplastik	30.4x.11↔	Radikale Laryngektomie, mit Pharyngektomie, Rekonstruktion mit lokaler Schleimhaut
27.63.11↔	Revision der Korrektur einer Gaumenspalte, Kieferplastik mit Osteoplastik	30.4x.12↔	Radikale Laryngektomie, mit Pharyngektomie, Rekonstruktion mit nicht vaskularisiertem Transplantat
27.63.20↔	Revision der Korrektur einer Gaumenspalte, Sekundäroperation der Kieferspalte	30.4x.13↔	Radikale Laryngektomie, mit Pharyngektomie, Rekonstruktion mit gestieltem regionalen Lappen
27.63.99↔	Revision der Korrektur einer Gaumenspalte, sonstige	30.4x.14↔	Radikale Laryngektomie, mit Pharyngektomie, Rekonstruktion mit gestieltem Lappen
27.64↔	Einsetzen eines Gaumenimplantats	30.4x.15↔	Radikale Laryngektomie, mit Pharyngektomie, Rekonstruktion mit freiem mikrovaskulär-anastomosierten Transplantat
27.69.00↔	Sonstige plastische Rekonstruktion am Gaumen, n.n.bez.	30.4x.16↔	Radikale Laryngektomie, mit Pharyngektomie, Rekonstruktion mit freiem Darmtransplantat
27.69.10↔	Plastische Rekonstruktion am weichen Gaumen	30.4x.17↔	Radikale Laryngektomie, mit Pharyngektomie, Rekonstruktion mit Magenhochzug
27.69.11↔	Plastische Rekonstruktion am knöchernen Gaumen	30.4x.19↔	Radikale Laryngektomie, mit Pharyngektomie, sonstige Rekonstruktion
27.69.99↔	Sonstige plastische Rekonstruktion am Gaumen, sonstige	30.4x.20↔	Radikale Laryngektomie, mit Pharyngektomie und Schilddrüsenresektion, ohne Rekonstruktion
27.73↔	Plastische Rekonstruktion an der Uvula	30.4x.21↔	Radikale Laryngektomie, mit Pharyngektomie und Schilddrüsenresektion, Rekonstruktion mit lokaler Schleimhaut
29.33.00↔	(Partielle) Pharyngektomie, n.n.bez.	30.4x.22↔	Radikale Laryngektomie, mit Pharyngektomie und Schilddrüsenresektion, Rekonstruktion mit nicht vaskularisiertem Transplantat
29.33.10↔	Partielle Pharyngektomie, ohne Rekonstruktion	30.4x.23↔	Radikale Laryngektomie, mit Pharyngektomie und Schilddrüsenresektion, Rekonstruktion mit gestieltem regionalen Lappen
29.33.11↔	Partielle Pharyngektomie, Rekonstruktion mit gestieltem regionalen oder Fernlappen	30.4x.24↔	Radikale Laryngektomie, mit Pharyngektomie und Schilddrüsenresektion, Rekonstruktion mit gestieltem Lappen
29.33.12↔	Partielle Pharyngektomie, Rekonstruktion mit freiem mikrovaskulär-anastomosierten Transplantat	30.4x.25↔	Radikale Laryngektomie, mit Pharyngektomie und Schilddrüsenresektion, Rekonstruktion mit freiem mikrovaskulär-anastomosierten Transplantat
29.33.20↔	Totale Pharyngektomie, Rekonstruktion mit gestieltem regionalen oder Fernlappen	30.4x.26↔	Radikale Laryngektomie, mit Pharyngektomie und Schilddrüsenresektion, Rekonstruktion mit freiem Darmtransplantat
29.33.21↔	Totale Pharyngektomie, Rekonstruktion mit freiem mikrovaskulär-anastomosierten Transplantat, freiem Darmtransplantat oder Magenhochzug	30.4x.27↔	Radikale Laryngektomie, mit Pharyngektomie und Schilddrüsenresektion, Rekonstruktion mit Magenhochzug
29.33.99↔	(Partielle) Pharyngektomie, sonstige	30.4x.29↔	Radikale Laryngektomie, mit Pharyngektomie und Schilddrüsenresektion, sonstige Rekonstruktion
29.4x.00↔	Plastische Rekonstruktion am Pharynx, n.n.bez.	30.4x.99↔	Radikale Laryngektomie, sonstige
29.4x.10↔	Plastische Rekonstruktion am Pharynx, mit lokaler Schleimhaut oder freiem Hautlappen		
29.4x.11↔	Plastische Rekonstruktion am Pharynx, mit gestieltem myokutanen Lappen		
29.4x.12↔	Plastische Rekonstruktion am Pharynx, mit mikrovaskulär anastomosiertem Transplantat, Darmtransplantat oder Magenhochzug		
29.4x.99↔	Plastische Rekonstruktion am Pharynx, sonstige		
29.59↔	Sonstige plastische Rekonstruktion am Pharynx		
30.3x.00↔	Vollständige Laryngektomie, n.n.bez.		
30.3x.10↔	Vollständige Laryngektomie, ohne Rekonstruktion		
30.3x.11↔	Vollständige Laryngektomie, Rekonstruktion mit lokaler Schleimhaut		
30.3x.12↔	Vollständige Laryngektomie, Rekonstruktion mit nicht vaskularisiertem Transplantat		

ADRG D04**Bignathe Osteotomie und komplexe Eingriffe am Kiefer**

Prozedur in Tabelle D04-1 und Prozedur in Tabelle D04-2 oder Prozedur in Tabelle D04-3 oder Prozedur in Tabelle D04-4 und Prozedur in Tabelle D04-5

DRG D04Z**Bignathe Osteotomie und komplexe Eingriffe am Kiefer**

Prozedur D04-1

- | | | | |
|-----------|--|-----------|--|
| 76.62.00↔ | Offene Osteoplastik [Osteotomie] am Ramus mandibulae, n.n.bez. | 76.63.11↔ | Osteoplastik [Osteotomie] im frontalen Alveolarkambereich oder mit Kontinuitätsdurchtrennung am horizontalen Mandibulaast ohne Distraction |
| 76.62.10↔ | Offene Osteoplastik [Osteotomie] am Ramus mandibulae, ohne Distraction | 76.63.12↔ | Osteoplastik [Osteotomie] zur Kinnverlagerung ohne Distraction |
| 76.62.20↔ | Offene Osteoplastik [Osteotomie] am Ramus mandibulae, mit Distraction | 76.63.20↔ | Verlagerung des Alveolarfortsatzes durch horizontale Distraction nach Osteotomie |
| 76.62.99↔ | Offene Osteoplastik [Osteotomie] am Ramus mandibulae, sonstige | 76.63.21↔ | Verlagerung der Mandibula durch Distraction nach Osteotomie im horizontalen Mandibulaast |
| 76.63.00↔ | Osteoplastik [Osteotomie] am Corpus mandibulae, n.n.bez. | 76.63.99↔ | Osteoplastik [Osteotomie] am Corpus mandibulae, sonstige |
| 76.63.10↔ | Osteoplastik [Osteotomie] im seitlichen Alveolarkambereich oder mit frontaler Kontinuitätsdurchtrennung der Mandibula ohne Distraction | 76.64↔ | Sonstige orthognathische Chirurgie an der Mandibula |

Prozedur D04-2

- | | | | |
|-----------|--|-----------|---|
| 76.65.00↔ | Segmentale Osteoplastik [Osteotomie] der Maxilla, n.n.bez. | 76.66.10↔ | Totale Osteoplastik [Osteotomie] der Maxilla ohne Distraction |
| 76.65.10↔ | Segmentale Osteoplastik [Osteotomie] der Maxilla, ohne Distraction | 76.66.20↔ | Osteotomie der Maxilla in der Le-Fort-I-Ebene in einem Stück mit Distraction |
| 76.65.20↔ | Osteotomie der Maxilla im frontalen Alveolarkambereich, mit Distraction | 76.66.21↔ | Osteotomie der Maxilla in der Le-Fort-I-Ebene in zwei Stücken mit Distraction |
| 76.65.21↔ | Osteotomie der Maxilla im seitlichen Alveolarkambereich, mit Distraction | 76.66.22↔ | Osteotomie der Maxilla in der Le-Fort-I-Ebene in drei oder mehr Stücken mit Distraction |
| 76.65.22↔ | Osteotomie der Maxilla im frontalen und seitlichen Alveolarkambereich in mehreren Segmenten, mit Distraction | 76.66.30↔ | Plastische Rekonstruktion und Augmentation der Maxilla durch totale Auflagerungsplastik |
| 76.65.99↔ | Segmentale Osteoplastik [Osteotomie] der Maxilla, sonstige | 76.66.99↔ | Totale Osteoplastik [Osteotomie] der Maxilla, sonstige |
| 76.66.00↔ | Totale Osteoplastik [Osteotomie] der Maxilla, n.n.bez. | | |

Prozedur D04-3

- | | | | |
|-----------|---|-----------|--|
| 76.5x.60↔ | Implantation einer Endoprothese am Kiefergelenk | 76.5x.71↔ | Implantation einer Totalendoprothese am Kiefergelenk mit CAD-CAM gefertigten Komponenten (L) |
| 76.5x.61↔ | Wechsel einer Endoprothese am Kiefergelenk | 76.79.40↔ | Sonstige offene Reposition kombinierter Mittelgesichtsfrakturen (Mehrfachfraktur) |
| 76.5x.70↔ | Implantation einer Totalendoprothese am Kiefergelenk mit vorgefertigten Komponenten (L) | | |

Prozedur D04-4

- | | | | |
|-----------|--|-----------|--|
| 76.63.00↔ | Osteoplastik [Osteotomie] am Corpus mandibulae, n.n.bez. | 76.63.99↔ | Osteoplastik [Osteotomie] am Corpus mandibulae, sonstige |
| 76.63.10↔ | Osteoplastik [Osteotomie] im seitlichen Alveolarkambereich oder mit frontaler Kontinuitätsdurchtrennung der Mandibula ohne Distraction | 76.64↔ | Sonstige orthognathische Chirurgie an der Mandibula |
| 76.63.11↔ | Osteoplastik [Osteotomie] im frontalen Alveolarkambereich oder mit Kontinuitätsdurchtrennung am horizontalen Mandibulaast ohne Distraction | 76.72↔ | Offene Reposition einer Jochbein- und Jochbogenfraktur |
| 76.63.12↔ | Osteoplastik [Osteotomie] zur Kinnverlagerung ohne Distraction | 76.74↔ | Offene Reposition einer Maxillafraktur |
| 76.63.20↔ | Verlagerung des Alveolarfortsatzes durch horizontale Distraction nach Osteotomie | 76.77.00↔ | Offene Reposition einer Processus alveolaris-Fraktur, n.n.bez. |
| 76.63.21↔ | Verlagerung der Mandibula durch Distraction nach Osteotomie im horizontalen Mandibulaast | 76.77.10↔ | Offene Reposition einer Processus alveolaris-Fraktur der Maxilla |
| | | 76.77.11↔ | Offene Reposition einer Processus alveolaris-Fraktur der Mandibula |
| | | 76.77.99↔ | Offene Reposition einer Processus alveolaris-Fraktur, sonstige |

Prozedur D04-5

- | | | | |
|-----------|---|-----------|--|
| 76.76.00↔ | Offene Reposition einer Mandibulafraktur, n.n.bez. | 76.76.99↔ | Offene Reposition einer Mandibulafraktur, sonstige |
| 76.76.10↔ | Offene Reposition einer Einfachfraktur des Corpus mandibulae | 76.77.00↔ | Offene Reposition einer Processus alveolaris-Fraktur, n.n.bez. |
| 76.76.11↔ | Offene Reposition einer Mehrfachfraktur des Corpus mandibulae | 76.77.10↔ | Offene Reposition einer Processus alveolaris-Fraktur der Maxilla |
| 76.76.20↔ | Offene Reposition (von außen) einer Einfach- oder Mehrfachfraktur des Ramus mandibulae | 76.77.11↔ | Offene Reposition einer Processus alveolaris-Fraktur der Mandibula |
| 76.76.21↔ | Offene Reposition (transoral) einer Einfach- oder Mehrfachfraktur des Ramus mandibulae | 76.77.99↔ | Offene Reposition einer Processus alveolaris-Fraktur, sonstige |
| 76.76.30↔ | Offene Reposition (transoral oder von außen) einer Fraktur des Processus articularis mandibulae | | |

ADRG D05 Komplexe Eingriffe an den Speicheldrüsen

Prozedur in Tabelle D05-3

DRG D05A Komplexe Parotidektomie

Prozedur in Tabelle D05-4 und Hauptdiagnose in Tabelle D05-1 oder Hauptdiagnose in Tabelle D05-2

DRG D05B Komplexe Eingriffe an den Speicheldrüsen ausser komplexe Parotidektomien**Hauptdiagnose D05-1**

D11.0 Gutartige Neubildung Parotis

Hauptdiagnose D05-2

C07	Bösartige Neubildung der Parotis	C08.8	BNB: Große Speicheldrüsen, mehrere Teilbereiche überlapp
C08.0	Bösartige Neubildung: Glandula submandibularis	C08.9	Bösartige Neubildung: Große Speicheldrüse, nnbez
C08.1	Bösartige Neubildung: Glandula sublingualis		

Prozedur D05-3

26.31.00↔	Partielle Sialoadenektomie, n.n.bez.	26.32.11↔	Vollständige Parotidektomie mit Erhaltung des N. fazialis, mit intraoperatives Fazialismonitoring
26.31.10↔	Partielle Parotidektomie ohne intraoperatives Fazialismonitoring	26.32.20↔	Vollständige Parotidektomie mit Resektion und Rekonstruktion des N. fazialis
26.31.11↔	Partielle Parotidektomie mit intraoperatives Fazialismonitoring	26.32.30↔	Vollständige Resektion Glandula submandibularis
26.31.99↔	Partielle Sialoadenektomie, sonstige	26.32.99↔	Vollständige Sialoadenektomie, sonstige
26.32.00↔	Vollständige Sialoadenektomie, n.n.bez.		
26.32.10↔	Vollständige Parotidektomie mit Erhaltung des N. fazialis, ohne intraoperatives Fazialismonitoring		

Prozedur D05-4

26.32.00↔	Vollständige Sialoadenektomie, n.n.bez.	26.32.20↔	Vollständige Parotidektomie mit Resektion und Rekonstruktion des N. fazialis
26.32.10↔	Vollständige Parotidektomie mit Erhaltung des N. fazialis, ohne intraoperatives Fazialismonitoring	26.32.30↔	Vollständige Resektion Glandula submandibularis
26.32.11↔	Vollständige Parotidektomie mit Erhaltung des N. fazialis, mit intraoperatives Fazialismonitoring	26.32.99↔	Vollständige Sialoadenektomie, sonstige

ADRG D06 Aufwändige Eingriffe an Nasennebenhöhle, Mastoid, Mittelohr und andere Eingriffe an der Speicheldrüse

Mindestens eine Prozedur in Tabelle D06-2

DRG D06A Aufwändige Eingriffe an Nasennebenhöhle, Mastoid, Mittelohr und andere Eingriffe an der Speicheldrüse, mit komplexer Tympanoplastik oder Alter < 6 Jahre

(Alter < 16 Jahre oder Prozedur in Tabelle D06-3) und (Alter < 6 Jahre oder Prozedur in Tabelle D06-3)

DRG D06B Aufwändige Eingriffe an Nasennebenhöhle, Mastoid, Mittelohr und andere Eingriffe an der Speicheldrüse, ohne komplexe Tympanoplastik, Alter > 5 und < 16 Jahre, oder komplexer Eingriff an Mastoid oder NNH oder mit komplexer Diagnose, Alter > 15 Jahre

Alter < 16 Jahre oder Prozedur in Tabelle D06-3 oder Prozedur in Tabelle D06-4 oder Prozedur in Tabelle D06-5 oder Hauptdiagnose in Tabelle D06-1

DRG D06C Aufwändige Eingriffe an Nasennebenhöhle, Mastoid, Mittelohr und andere Eingriffe an der Speicheldrüse, ohne komplexe Tympanoplastik, ohne komplexen Eingriff an Mastoid oder NNH, ohne komplexe Diagnose, Alter > 15 Jahre**Hauptdiagnose D06-1**

C00.0	Bösartige Neubildung: Äußere Oberlippe	C00.4	Bösartige Neubildung: Unterlippe, Innenseite
C00.1	Bösartige Neubildung: Äußere Unterlippe	C00.5	Bösartige Neubildung: Lippe, nnbez, Innenseite
C00.2	Bösartige Neubildung: Äußere Lippe, nicht näher bezeichnet	C00.6	Bösartige Neubildung: Lippenkommissur
C00.3	Bösartige Neubildung: Oberlippe, Innenseite	C00.8	BNB: Lippe, mehrere Teilbereiche überlappend

C00.9	Bösartige Neubildung: Lippe, nicht näher bezeichnet	C11.0	Bösartige Neubildung: Obere Wand des Nasopharynx
C01	Bösartige Neubildung des Zungengrundes	C11.1	Bösartige Neubildung: Hinterwand des Nasopharynx
C02.0	Bösartige Neubildung: Zungenrücken	C11.2	Bösartige Neubildung: Seitenwand des Nasopharynx
C02.1	Bösartige Neubildung: Zungenrand	C11.3	Bösartige Neubildung: Vorderwand des Nasopharynx
C02.2	Bösartige Neubildung: Zungenunterfläche	C11.8	BNB: Nasopharynx, mehrere Teilbereiche überlappend
C02.3	BNB: Vordere zwei Drittel der Zunge, Bereich nnbez	C11.9	Bösartige Neubildung: Nasopharynx, nicht näher bezeichnet
C02.4	Bösartige Neubildung: Zungentonsille	C12	Bösartige Neubildung des Recessus piriformis
C02.8	BNB: Zunge, mehrere Teilbereiche überlappend	C13.0	Bösartige Neubildung: Regio postcricoidea
C02.9	Bösartige Neubildung: Zunge, nicht näher bezeichnet	C13.1	BNB: Aryepiglottische Falte, hypopharyngeale Seite
C03.0	Bösartige Neubildung: Oberkieferzahnfleisch	C13.2	Bösartige Neubildung: Hinterwand des Hypopharynx
C03.1	Bösartige Neubildung: Unterkieferzahnfleisch	C13.8	BNB: Hypopharynx, mehrere Teilbereiche überlappend
C03.9	Bösartige Neubildung: Zahnfleisch, nicht näher bezeichnet	C13.9	Bösartige Neubildung: Hypopharynx, nicht näher bezeichnet
C04.0	Bösartige Neubildung: Vorderer Teil des Mundbodens	C14.0	Bösartige Neubildung: Pharynx, nicht näher bezeichnet
C04.1	Bösartige Neubildung: Seitlicher Teil des Mundbodens	C14.2	BNB: Lymphatischer Rachenring [Waldeyer]
C04.8	BNB: Mundboden, mehrere Teilbereiche überlappend	C14.8	BNB: Lippe, Mundhöhle u Pharynx, mehr Teilber überlapp
C04.9	Bösartige Neubildung: Mundboden, nicht näher bezeichnet	C30.0	Bösartige Neubildung: Nasenhöhle
C05.0	Bösartige Neubildung: Harter Gaumen	C30.1	Bösartige Neubildung: Mittelohr
C05.1	Bösartige Neubildung: Weicher Gaumen	C31.0	Bösartige Neubildung: Sinus maxillaris [Kieferhöhle]
C05.2	Bösartige Neubildung: Uvula	C31.1	Bösartige Neubildung: Sinus ethmoidalis [Siebbeinzellen]
C05.8	BNB: Gaumen, mehrere Teilbereiche überlappend	C31.2	Bösartige Neubildung: Sinus frontalis [Stirnhöhle]
C05.9	Bösartige Neubildung: Gaumen, nicht näher bezeichnet	C31.3	Bösartige Neubildung: Sinus sphenoidalis [Keilbeinhöhle]
C06.0	Bösartige Neubildung: Wangenschleimhaut	C31.8	BNB: Nasennebenhöhlen, mehrere Teilbereiche überlappend
C06.1	Bösartige Neubildung: Vestibulum oris	C31.9	Bösartige Neubildung: Nasennebenhöhle, nnbez
C06.2	Bösartige Neubildung: Retromolarregion	C32.0	Bösartige Neubildung: Glottis
C06.8	BNB: Sonst u nnbez Teile Mund, mehrere Teilber überlapp	C32.1	Bösartige Neubildung: Supraglottis
C06.9	Bösartige Neubildung: Mund, nicht näher bezeichnet	C32.2	Bösartige Neubildung: Subglottis
C07	Bösartige Neubildung der Parotis	C32.3	Bösartige Neubildung: Larynxknorpel
C08.0	Bösartige Neubildung: Glandula submandibularis	C32.8	BNB: Larynx, mehrere Teilbereiche überlappend
C08.1	Bösartige Neubildung: Glandula sublingualis	C32.9	Bösartige Neubildung: Larynx, nicht näher bezeichnet
C08.8	BNB: Große Speicheldrüsen, mehrere Teilbereiche überlapp	C39.0	Bösartige Neubildung: Obere Atemwege, Teil nnbez
C08.9	Bösartige Neubildung: Große Speicheldrüse, nnbez	C46.2	Kaposi-Sarkom Gaumen
C09.0	Bösartige Neubildung: Fossa tonsillaris	C76.0	BNB ungenau bezeichneter Lok: Kopf, Gesicht u Hals
C09.1	Bösartige Neubildung: Gaumenbogen (vorderer) (hinterer)	H70.0	Akute Mastoiditis
C09.8	BNB: Tonsille, mehrere Teilbereiche überlappend	H70.1	Chronische Mastoiditis
C09.9	Bösartige Neubildung: Tonsille, nicht näher bezeichnet	K10.20	Maxill Absz oh Ang Ausbreit n retromaxill/Fossa canina
C10.0	Bösartige Neubildung: Vallecula epiglottica	K10.21	Maxill Absz m Ang Ausbreit n retromaxill/Fossa canina
C10.1	Bösartige Neubildung: Vorderfläche der Epiglottis	K10.28	Sonst nbez entzündl Zustand Kiefer
C10.2	Bösartige Neubildung: Seitenwand des Oropharynx	K11.3	Speicheldrüsenabszeß
C10.3	Bösartige Neubildung: Hinterwand des Oropharynx	K12.20	Mund- (Boden-) Phlegmone
C10.4	Bösartige Neubildung: Kiemengang	K12.21	SubmandAbsz oA Ausbreit n mediast/parapharyng/zervik
C10.8	BNB: Oropharynx, mehrere Teilbereiche überlappend	K12.22	SubmandAbsz m Ausbreit n mediast/parapharyng/zervik
C10.9	Bösartige Neubildung: Oropharynx, nicht näher bezeichnet	K12.28	Sonst Phlegmon u Absz Mund

Prozedur D06-2

19.52↔	Tympanoplastik Typ II	19.9x.19↔	Mikrochirurgische Operationen am Mittelohr, sonstige
19.53↔	Tympanoplastik Typ III	19.9x.99↔	Sonstige plastische Rekonstruktion am Mittelohr, sonstige
19.54↔	Tympanoplastik Typ IV	20.23.00↔	Inzision am Mittelohr, n.n.bez.
19.55↔	Tympanoplastik Typ V	20.23.10↔	Antrotomie
19.56.00↔	Tympanoplastik und Ossikuloplastik, n.n.bez.	20.23.11↔	Attikotomie
19.56.10↔	Tympanoplastik mit Antrotomie, Attikotomie, Attikoantrotomie oder Mastoidektomie, ohne Implantation einer Prothese oder mit Implantation eines autogenen Ossikels	20.23.12↔	Tympanotomie mit Abdichtung der runden und/oder ovalen Fenstermembran
19.56.11↔	Tympanoplastik mit Antrotomie, Attikotomie, Attikoantrotomie oder Mastoidektomie, mit Implantation einer alloplastischen, allogen oder xenogenen Prothese	20.23.13↔	Explorative Tympanotomie
19.56.20↔	Tympanoplastik mit Anlage einer Ohrdrüsenhöhle (offene Kavität), ohne Implantation einer Prothese oder mit Implantation eines autogenen Ossikels	20.23.99↔	Inzision am Mittelohr, sonstige
19.56.21↔	Tympanoplastik mit Anlage einer Ohrdrüsenhöhle (offene Kavität), mit Implantation einer alloplastischen, allogen oder xenogenen Prothese	20.41↔	Einfache Mastoidektomie
19.56.99↔	Tympanoplastik und Ossikuloplastik, sonstige	20.42.00↔	Radikale Mastoidektomie, n.n.bez.
19.6↔	Revision einer Tympanoplastik	20.42.10↔	Mastoidektomie, mit Freilegung des Fazialiskanals, ohne Dekompression des Nerven
19.9x.00↔	Sonstige plastische Rekonstruktion am Mittelohr, n.n.bez.	20.42.11↔	Mastoidektomie, mit Freilegung des Fazialiskanals, mit Dekompression des Nerven
19.9x.10↔	Mikrochirurgische Operationen am Mittelohr, n.n.bez.	20.42.20↔	Mastoidektomie, subtotale Resektion des Felsenbeins (subtotale Petrosektomie), n.n.bez.
19.9x.11↔	Verkleinerung einer Radikalhöhle	20.42.21↔	Mastoidektomie, subtotale Resektion des Felsenbeins (subtotale Petrosektomie), ohne Obliteration
19.9x.12↔	Rekonstruktion des Mittelohrs, Reimplantation, Rekonstruktion der hinteren Gehörgangswand	20.42.22↔	Mastoidektomie, subtotale Resektion des Felsenbeins (subtotale Petrosektomie), mit Obliteration von Fettgewebe
19.9x.13↔	Rekonstruktion des Mittelohrs	20.42.23↔	Mastoidektomie, subtotale Resektion des Felsenbeins (subtotale Petrosektomie), mit Obliteration von Muskelgewebe
19.9x.14↔	Verschluss einer Mastoid-Fistel	20.42.24↔	Mastoidektomie, subtotale Resektion des Felsenbeins (subtotale Petrosektomie), mit Obliteration von Fett- und Muskelgewebe
		20.42.30↔	Mastoidektomie, partielle Resektion des Felsenbeins, n.n.bez.

20.42.31↔	Mastoidektomie, partielle Resektion des Felsenbeins, ohne Obliteration	22.62.00↔	Exzision einer Läsion am Sinus maxillaris durch anderen Zugang, n.n.bez.
20.42.32↔	Mastoidektomie, partielle Resektion des Felsenbeins, mit Obliteration von Fettgewebe	22.62.10↔	Exzision einer Läsion am Sinus maxillaris, endoskopisch, n.n.bez.
20.42.33↔	Mastoidektomie, partielle Resektion des Felsenbeins, mit Obliteration von Muskelgewebe	22.62.11↔	Endonasale Resektion der medialen Kieferhöhlenwand
20.42.34↔	Mastoidektomie, partielle Resektion des Felsenbeins, mit Obliteration von Fett- und Muskelgewebe	22.62.19↔	Exzision einer Läsion am Sinus maxillaris, endoskopisch, sonstige
20.42.99↔	Radikale Mastoidektomie, sonstige	22.62.20↔	Exzision einer Läsion am Sinus maxillaris, offen chirurgisch, n.n.bez.
20.49↔	Sonstige Mastoidektomie	22.62.21↔	Mediale Resektion der Kieferhöhlenwand, offen chirurgisch
20.51.00↔	Exzision einer Läsion am Mittelohr, n.n.bez.	22.62.29↔	Exzision einer Läsion am Sinus maxillaris, offen chirurgisch, sonstige
20.51.10↔	Exzision einer Läsion an der Paukenhöhle	22.62.99↔	Exzision einer Läsion am Sinus maxillaris durch anderen Zugang, sonstige
20.51.11↔	Exzision einer Läsion an der Pyramidenspitze	22.63.00↔	Ethmoidektomie, n.n.bez.
20.51.12↔	Exzision einer Läsion an der Otobasis	22.63.10↔	Ethmoidektomie von außen
20.51.99↔	Exzision einer Läsion am Mittelohr, sonstige	22.63.11↔	Ethmoidektomie, endonasal oder transmaxillär
20.71↔	Endolymphatischer Shunt	22.63.99↔	Ethmoidektomie, sonstige
20.72.00↔	Injektion am Innenohr, n.n.bez.	22.64↔	Sphenoidektomie
20.72.10↔	Destruktion durch Injektion in die Bogengänge	22.71↔	Verschluss einer Nasennebenhöhlenfistel
20.72.11↔	Destruktion durch Injektion in das Innenohr	22.79.00↔	Rekonstruktion einer Nasennebenhöhle, n.n.bez.
20.72.12↔	Destruktion durch Injektion in das Vestibulum	22.79.10↔	Rekonstruktion des Stimbeins
20.72.13↔	Destruktion durch Injektion in Bogengänge, Innenohr und Vestibulum	22.79.11↔	Rekonstruktion oder Kranialisierung einer Stirnhöhlenwand
20.72.14↔	Labyrinthdestruktion durch Injektion	22.79.19↔	Sonstige Rekonstruktion einer Nasennebenhöhle
20.72.99↔	Injektion am Innenohr, sonstige	22.9x.00↔	Sonstige Operationen an den Nasennebenhöhlen, n.n.bez.
20.79.00↔	Sonstige Inzision, Exzision und Destruktion am Innenohr, n.n.bez.	22.9x.10↔	Sonstige Operationen an der Kieferhöhle
20.79.10↔	Exzision einer Läsion am Labyrinth	22.9x.11↔	Sonstige Operationen an Siebbein und Keilbeinhöhle
20.79.11↔	Kochleosaccotomie	22.9x.12↔	Sonstige Operationen an der Stirnhöhle
20.79.20↔	Labyrinthektomie, transtympanal	22.9x.13↔	Sanierung von Sinus ethmoidalis und einer oder mehreren anderen Nasennebenhöhlen
20.79.21↔	Labyrinthektomie, transmastoidal	22.9x.14↔	Sphenoethmoidektomie
20.79.22↔	Labyrinthdestruktion, transtympanal	22.9x.20↔	Operationen an mehreren Nasennebenhöhlen, radikal
20.79.23↔	Labyrinthdestruktion, transmastoidal	22.9x.21↔	Operationen an mehreren Nasennebenhöhlen, radikal mit Einbruch in die Flügelgaumengrube
20.79.99↔	Sonstige Inzision, Exzision und Destruktion am Innenohr, sonstige	22.9x.22↔	Operationen an mehreren Nasennebenhöhlen, endonasal, mit Entlastung eines Abszesses
20.92↔	Revision einer Mastoidektomie	22.9x.23↔	Operationen an mehreren Nasennebenhöhlen, endonasal, mit Darstellung der Schädelbasis (endonasale Pansinusoperation)
20.93↔	Plastische Rekonstruktion am runden und ovalen Fenster	22.9x.24↔	Operationen an mehreren Nasennebenhöhlen, endonasal, mit Teilentfernung der Lamina papyracea oder Schlitzzung der Periorbita
22.02↔	Aspiration oder Spülung einer Nasennebenhöhle per Vias naturales	22.9x.25↔	Operationen an mehreren Nasennebenhöhlen, kombiniert endonasal und von außen
22.2x.00↔	Endonasale Nasennebenhöhlen-Eröffnung, n.n.bez.	22.9x.29↔	Operationen an mehreren Nasennebenhöhlen, sonstige
22.2x.10↔	Infundibulotomie ohne Kieferhöhlenfensterung	22.9x.99↔	Sonstige Operationen an den Nasennebenhöhlen, sonstige
22.2x.11↔	Infundibulotomie mit Kieferhöhlenfensterung	26.12↔	Offene Biopsie an Speicheldrüse oder -gang
22.2x.20↔	Endonasale Nasennebenhöhlen-Eröffnung durch Ballondilatation, n.n.bez.	26.21↔	Marsupialisation einer Speicheldrüsenzyste
22.2x.21↔	Endonasale Nasennebenhöhlen-Eröffnung durch Ballondilatation, Keilbeinhöhle	26.29.00↔	Sonstige Exzision einer Läsion an einer Speicheldrüse, n.n.bez.
22.2x.22↔	Endonasale Nasennebenhöhlen-Eröffnung durch Ballondilatation, Stirnhöhle	26.29.10↔	Destruktion einer Speicheldrüse, n.n.bez.
22.2x.23↔	Endonasale Nasennebenhöhlen-Eröffnung durch Ballondilatation, Kieferhöhle	26.29.99↔	Sonstige Exzision einer Läsion an einer Speicheldrüse, sonstige
22.2x.28↔	Endonasale Nasennebenhöhlen-Eröffnung durch Ballondilatation, mehrere Nasennebenhöhlen	26.30↔	Sialoadenektomie, n.n.bez.
22.2x.29↔	Endonasale Nasennebenhöhlen-Eröffnung durch Ballondilatation, sonstige	26.41.00↔	Naht einer Risswunde an einer Speicheldrüse, n.n.bez.
22.2x.99↔	Sonstige Endonasale Nasennebenhöhlen-Eröffnung	26.41.10↔	Naht einer Risswunde an einem Speicheldrüsengang
22.31↔	Radikale Kieferhöhlen-Operation	26.41.99↔	Naht einer Risswunde an einer Speicheldrüse, sonstige
22.41.00↔	Sinusotomie des Sinus frontalis, n.n.bez.	26.42↔	Verschluss einer Speicheldrüsenfistel
22.41.10↔	Sinusotomie des Sinus frontalis von außen	26.49.00↔	Sonstige plastische Rekonstruktion an Speicheldrüse oder -gang, n.n.bez.
22.41.11↔	Sinusotomie des Sinus frontalis, endonasal	26.49.10↔	Fistulisierung einer Speicheldrüse
22.41.12↔	Sinusotomie des Sinus frontalis, Anlage einer Mediandrainage	26.49.11↔	Transplantation einer Speichelgangöffnung
22.41.99↔	Sinusotomie des Sinus frontalis, sonstige	26.49.12↔	Verlagerung eines Speicheldrüsenausführungsganges
22.42.00↔	Sinusektomie des Sinus frontalis, n.n.bez.	26.49.99↔	Sonstige plastische Rekonstruktion an Speicheldrüse oder -gang, sonstige
22.42.10↔	Osteoplastische Stirnhöhlenoperation mit Obliteration	26.99.00↔	Sonstige Operation an Speicheldrüse und -gang, n.n.bez.
22.42.11↔	Osteoplastische Stirnhöhlenoperation ohne Obliteration	26.99.10↔	Unterbindung des Ductus parotideus (Stenon-Gang)
22.42.99↔	Sinusektomie des Sinus frontalis, sonstige	26.99.20↔	Interventionelle Sialendoskopie, n.n.bez.
22.50↔	Sinusotomie, n.n.bez.	26.99.21↔	Interventionelle Sialendoskopie mit Dilatation
22.51↔	Ethmoidotomie	26.99.22↔	Interventionelle Sialendoskopie mit Entfernung eines Fremdkörpers oder Steines
22.52↔	Sphenoidotomie	26.99.23↔	Interventionelle Sialendoskopie mit intraduktaler Lithotripsie und Entfernung von Fragmenten
22.53↔	Inzision an mehreren Nasennebenhöhlen	26.99.24↔	Interventionelle Sialendoskopie mit Einsatz eines Lasers
22.60↔	Sinusektomie, n.n.bez.		
22.61↔	Exzision einer Läsion am Sinus maxillaris durch den Zugang nach Caldwell-Luc		

26.99.29↔	Interventionelle Sialendoskopie, sonstige	27.04↔	Drainage an Gesicht und Mundboden
26.99.99↔	Sonstige Operation an Speicheldrüse und -gang, sonstige		

Prozedur D06-3

19.52↔	Tympanoplastik Typ II	19.56.20↔	Tympanoplastik mit Anlage einer Ohrdrickalhöhle (offene Kavität), ohne Implantation einer Prothese oder mit Implantation eines autogenen Ossikels
19.53↔	Tympanoplastik Typ III	19.56.21↔	Tympanoplastik mit Anlage einer Ohrdrickalhöhle (offene Kavität), mit Implantation einer alloplastischen, allogenen oder xenogenen Prothese
19.54↔	Tympanoplastik Typ IV	19.56.99↔	Tympanoplastik und Ossikuloplastik, sonstige
19.55↔	Tympanoplastik Typ V		
19.56.00↔	Tympanoplastik und Ossikuloplastik, n.n.bez.		
19.56.10↔	Tympanoplastik mit Antrotomie, Attikotomie, Attikoantrotomie oder Mastoidektomie, ohne Implantation einer Prothese oder mit Implantation eines autogenen Ossikels		
19.56.11↔	Tympanoplastik mit Antrotomie, Attikotomie, Attikoantrotomie oder Mastoidektomie, mit Implantation einer alloplastischen, allogenen oder xenogenen Prothese		

Prozedur D06-4

20.41↔	Einfache Mastoidektomie	20.42.24↔	Mastoidektomie, subtotale Resektion des Felsenbeins (subtotale Petrosektomie), mit Obliteration von Fett- und Muskelgewebe
20.42.00↔	Radikale Mastoidektomie, n.n.bez.	20.42.30↔	Mastoidektomie, partielle Resektion des Felsenbeins, n.n.bez.
20.42.10↔	Mastoidektomie, mit Freilegung des Fazialiskanals, ohne Dekompression des Nerven	20.42.31↔	Mastoidektomie, partielle Resektion des Felsenbeins, ohne Obliteration
20.42.11↔	Mastoidektomie, mit Freilegung des Fazialiskanals, mit Dekompression des Nerven	20.42.32↔	Mastoidektomie, partielle Resektion des Felsenbeins, mit Obliteration von Fettgewebe
20.42.20↔	Mastoidektomie, subtotale Resektion des Felsenbeins (subtotale Petrosektomie), n.n.bez.	20.42.33↔	Mastoidektomie, partielle Resektion des Felsenbeins, mit Obliteration von Muskelgewebe
20.42.21↔	Mastoidektomie, subtotale Resektion des Felsenbeins (subtotale Petrosektomie), ohne Obliteration	20.42.34↔	Mastoidektomie, partielle Resektion des Felsenbeins, mit Obliteration von Fett- und Muskelgewebe
20.42.22↔	Mastoidektomie, subtotale Resektion des Felsenbeins (subtotale Petrosektomie), mit Obliteration von Fettgewebe	20.42.99↔	Radikale Mastoidektomie, sonstige
20.42.23↔	Mastoidektomie, subtotale Resektion des Felsenbeins (subtotale Petrosektomie), mit Obliteration von Muskelgewebe	20.49↔	Sonstige Mastoidektomie

Prozedur D06-5

22.41.00↔	Sinusotomie des Sinus frontalis, n.n.bez.	22.79.11↔	Rekonstruktion oder Kranialisierung einer Stirnhöhlenwand
22.41.10↔	Sinusotomie des Sinus frontalis von außen	22.79.19↔	Sonstige Rekonstruktion einer Nasennebenhöhle
22.41.11↔	Sinusotomie des Sinus frontalis, endonasal	22.9x.13↔	Sanierung von Sinus ethmoidalis und einer oder mehreren anderen Nasennebenhöhlen
22.41.12↔	Sinusotomie des Sinus frontalis, Anlage einer Mediandrainage	22.9x.14↔	Sphenoethmoidektomie
22.41.99↔	Sinusotomie des Sinus frontalis, sonstige	22.9x.20↔	Operationen an mehreren Nasennebenhöhlen, radikal
22.42.00↔	Sinusektomie des Sinus frontalis, n.n.bez.	22.9x.21↔	Operationen an mehreren Nasennebenhöhlen, radikal mit Einbruch in die Flügelgaumengrube
22.42.10↔	Osteoplastische Stirnhöhlenoperation mit Obliteration	22.9x.22↔	Operationen an mehreren Nasennebenhöhlen, endonasal, mit Entlastung eines Abszesses
22.42.11↔	Osteoplastische Stirnhöhlenoperation ohne Obliteration	22.9x.23↔	Operationen an mehreren Nasennebenhöhlen, endonasal, mit Darstellung der Schädelbasis (endonasale Pansinusoperation)
22.42.99↔	Sinusektomie des Sinus frontalis, sonstige	22.9x.24↔	Operationen an mehreren Nasennebenhöhlen, endonasal, mit Teilentfernung der Lamina papyracea oder Schlitzung der Periorbita
22.63.00↔	Ethmoidektomie, n.n.bez.	22.9x.25↔	Operationen an mehreren Nasennebenhöhlen, kombiniert endonasal und von außen
22.63.10↔	Ethmoidektomie von außen		
22.63.11↔	Ethmoidektomie, endonasal oder transmaxillär		
22.63.99↔	Ethmoidektomie, sonstige		
22.64↔	Sphenoidektomie		
22.71↔	Verschluss einer Nasennebenhöhlenfistel		
22.79.00↔	Rekonstruktion einer Nasennebenhöhle, n.n.bez.		
22.79.10↔	Rekonstruktion des Stirnbeins		

ADRG D08**Eingriffe an Mundhöhle und Mund bei bösartiger Neubildung**

Hauptdiagnose in Tabelle D08-1 und Prozedur in Tabelle D08-2

DRG D08A**Eingriffe an Mundhöhle und Mund bei bösartiger Neubildung mit schweren CC**

PCCL > 2

DRG D08B**Eingriffe an Mundhöhle und Mund bei bösartiger Neubildung**

Hauptdiagnose D08-1

C00.0	Bösartige Neubildung: Äußere Oberlippe	C09.8	BNB: Tonsille, mehrere Teilbereiche überlappend
C00.1	Bösartige Neubildung: Äußere Unterlippe	C09.9	Bösartige Neubildung: Tonsille, nicht näher bezeichnet
C00.2	Bösartige Neubildung: Äußere Lippe, nicht näher bezeichnet	C10.0	Bösartige Neubildung: Vallecula epiglottica
C00.3	Bösartige Neubildung: Oberlippe, Innenseite	C10.1	Bösartige Neubildung: Vorderfläche der Epiglottis
C00.4	Bösartige Neubildung: Unterlippe, Innenseite	C10.2	Bösartige Neubildung: Seitenwand des Oropharynx
C00.5	Bösartige Neubildung: Lippe, nnbez, Innenseite	C10.3	Bösartige Neubildung: Hinterwand des Oropharynx
C00.6	Bösartige Neubildung: Lippenkommissur	C10.4	Bösartige Neubildung: Kiemengang
C00.8	BNB: Lippe, mehrere Teilbereiche überlappend	C10.8	BNB: Oropharynx, mehrere Teilbereiche überlappend
C00.9	Bösartige Neubildung: Lippe, nicht näher bezeichnet	C10.9	Bösartige Neubildung: Oropharynx, nicht näher bezeichnet
C01	Bösartige Neubildung des Zungengrundes	C11.0	Bösartige Neubildung: Obere Wand des Nasopharynx
C02.0	Bösartige Neubildung: Zungenrücken	C11.1	Bösartige Neubildung: Hinterwand des Nasopharynx
C02.1	Bösartige Neubildung: Zungenrand	C11.2	Bösartige Neubildung: Seitenwand des Nasopharynx
C02.2	Bösartige Neubildung: Zungenunterfläche	C11.3	Bösartige Neubildung: Vorderwand des Nasopharynx
C02.3	BNB: Vordere zwei Drittel der Zunge, Bereich nnbez	C11.8	BNB: Nasopharynx, mehrere Teilbereiche überlappend
C02.4	Bösartige Neubildung: Zungentonsille	C11.9	Bösartige Neubildung: Nasopharynx, nicht näher bezeichnet
C02.8	BNB: Zunge, mehrere Teilbereiche überlappend	C12	Bösartige Neubildung des Recessus piriformis
C02.9	Bösartige Neubildung: Zunge, nicht näher bezeichnet	C13.0	Bösartige Neubildung: Regio postcricoidea
C03.0	Bösartige Neubildung: Oberkieferzahnfleisch	C13.1	BNB: Aryepiglottische Falte, hypopharyngeale Seite
C03.1	Bösartige Neubildung: Unterkieferzahnfleisch	C13.2	Bösartige Neubildung: Hinterwand des Hypopharynx
C03.9	Bösartige Neubildung: Zahnfleisch, nicht näher bezeichnet	C13.8	BNB: Hypopharynx, mehrere Teilbereiche überlappend
C04.0	Bösartige Neubildung: Vorderer Teil des Mundbodens	C13.9	Bösartige Neubildung: Hypopharynx, nicht näher bezeichnet
C04.1	Bösartige Neubildung: Seitlicher Teil des Mundbodens	C14.0	Bösartige Neubildung: Pharynx, nicht näher bezeichnet
C04.8	BNB: Mundboden, mehrere Teilbereiche überlappend	C14.2	BNB: Lymphatischer Rachenring [Waldeyer]
C04.9	Bösartige Neubildung: Mundboden, nicht näher bezeichnet	C14.8	BNB: Lippe, Mundhöhle u Pharynx, mehr Teilber überlapp
C05.0	Bösartige Neubildung: Harter Gaumen	C30.0	Bösartige Neubildung: Nasenhöhle
C05.1	Bösartige Neubildung: Weicher Gaumen	C30.1	Bösartige Neubildung: Mittelohr
C05.2	Bösartige Neubildung: Uvula	C31.0	Bösartige Neubildung: Sinus maxillaris [Kieferhöhle]
C05.8	BNB: Gaumen, mehrere Teilbereiche überlappend	C31.1	Bösartige Neubildung: Sinus ethmoidalis [Siebbeinzellen]
C05.9	Bösartige Neubildung: Gaumen, nicht näher bezeichnet	C31.2	Bösartige Neubildung: Sinus frontalis [Stirnhöhle]
C06.0	Bösartige Neubildung: Wangenschleimhaut	C31.3	Bösartige Neubildung: Sinus sphenoidalis [Keilbeinhöhle]
C06.1	Bösartige Neubildung: Vestibulum oris	C31.8	BNB: Nasennebenhöhlen, mehrere Teilbereiche überlappend
C06.2	Bösartige Neubildung: Retromolarregion	C31.9	Bösartige Neubildung: Nasennebenhöhle, nnbez
C06.8	BNB: Sonst u nnbez Teile Mund, mehrere Teilber überlapp	C32.0	Bösartige Neubildung: Glottis
C06.9	Bösartige Neubildung: Mund, nicht näher bezeichnet	C32.1	Bösartige Neubildung: Supraglottis
C07	Bösartige Neubildung der Parotis	C32.2	Bösartige Neubildung: Subglottis
C08.0	Bösartige Neubildung: Glandula submandibularis	C32.3	Bösartige Neubildung: Larynxknorpel
C08.1	Bösartige Neubildung: Glandula sublingualis	C32.8	BNB: Larynx, mehrere Teilbereiche überlappend
C08.8	BNB: Große Speicheldrüsen, mehrere Teilbereiche überlapp	C32.9	Bösartige Neubildung: Larynx, nicht näher bezeichnet
C08.9	Bösartige Neubildung: Große Speicheldrüse, nnbez	C39.0	Bösartige Neubildung: Obere Atemwege, Teil nnbez
C09.0	Bösartige Neubildung: Fossa tonsillaris	C46.2	Kaposi-Sarkom Gaumen
C09.1	Bösartige Neubildung: Gaumenbogen (vorderer) (hinterer)	C76.0	BNB ungenau bezeichneter Lok: Kopf, Gesicht u Hals

Prozedur D08-2

23.6↔	Prothetisches Zahnimplantat	24.91.11↔	Mundbodensenkung
24.0↔	Inzision an Zahnfleisch und Alveolarkamm	24.91.99↔	Extension oder Vertiefung des Sulcus buccolabialis oder lingualis, sonstige
24.11.00↔	Biopsie am Zahnfleisch, n.n.bez.	25.02↔	Offene Biopsie an der Zunge
24.11.20↔	Offene Biopsie (mit Inzision) am Zahnfleisch	25.1↔	Exzision oder Destruktion von Läsion oder Gewebe an der Zunge
24.11.99↔	Biopsie am Zahnfleisch, sonstige	25.59.00↔	Sonstige Zungenrekonstruktion und Zungenplastik, n.n.bez.
24.12.00↔	Biopsie an einer Zahnalveole, n.n.bez.	25.59.10↔	Plastische Rekonstruktion der Zunge, n.n.bez.
24.12.20↔	Offene Biopsie (mit Inzision) an einer Zahnalveole	25.59.99↔	Sonstige Zungenrekonstruktion und Zungenplastik, sonstige
24.12.99↔	Biopsie an einer Zahnalveole, sonstige	25.92↔	Linguale Frenulektomie
24.2x.00↔	Gingivaplastik, n.n.bez.	25.93↔	Lösung von Adhäsion an der Zunge
24.2x.10↔	Gingivaplastik mit Transplantat oder Implantat	25.94↔	Sonstige Glossotomie
24.2x.99↔	Gingivaplastik, sonstige	27.1↔	Inzision am Gaumen
24.31↔	Exzision von Läsion oder Gewebe am Zahnfleisch	27.21.00↔	Biopsie am knöchernen Gaumen, n.n.bez.
24.4x.00↔	Exzision einer Zahnläsion am Kiefer, n.n.bez.	27.21.20↔	Offene Biopsie (mit Inzision) am knöchernen Gaumen
24.4x.10↔	Exzision einer Zahnläsion am Kiefer mit Eröffnung von Kieferhöhle oder Nasenboden	27.21.99↔	Biopsie am knöchernen Gaumen, sonstige
24.4x.11↔	Exzision einer Zahnläsion am Kiefer mit Nervendarstellung	27.22.00↔	Biopsie an Uvula und weichem Gaumen, n.n.bez.
24.4x.99↔	Exzision einer Zahnläsion am Kiefer, sonstige	27.22.20↔	Offene Biopsie (mit Inzision) an Uvula und weichem Gaumen
24.5x.00↔	Alveoloplastik, n.n.bez.	27.22.99↔	Biopsie an Uvula und weichem Gaumen, sonstige
24.5x.10↔	Alveoloplastik mit Transplantat	27.23.00↔	Biopsie an der Lippe, n.n.bez.
24.5x.99↔	Alveoloplastik, sonstige	27.23.99↔	Biopsie an der Lippe, sonstige
24.7↔	Anbringen einer orthodontischen Apparatur	27.24.00↔	Biopsie in der Mundhöhle, an nicht bezeichneter Struktur, n.n.bez.
24.91.00↔	Extension oder Vertiefung des Sulcus buccolabialis oder lingualis, n.n.bez.		
24.91.10↔	Vestibulumplastik		

27.24.20↔	Offene Biopsie (mit Inzision) an Wangenschleimhaut, Mundboden und sonstigen Strukturen in der Mundhöhle	27.72↔	Exzision an der Uvula
27.24.99↔	Biopsie in der Mundhöhle, an nicht bezeichneter Struktur, sonstige	27.79↔	Sonstige Operationen an der Uvula
27.31.00↔	Lokale Exzision oder Destruktion von Läsion oder Gewebe am knöchernen Gaumen, n.n.bez.	27.92↔	Inzision an der Mundhöhle, nicht bezeichnete Struktur
27.31.10↔	Lokale Exzision von Läsion oder Gewebe am knöchernen Gaumen	27.99↔	Sonstige Operationen in der Mundhöhle
27.31.20↔	Partielle Exzision von Läsion oder Gewebe am knöchernen Gaumen	86.4x.00↔	Radikale Exzision einer Hautläsion, n.n.bez.
27.31.30↔	Destruktion von Läsion oder Gewebe am knöchernen Gaumen	86.4x.10↔	Radikale Exzision einer Hautläsion am Kopf mit histographischer Kontrolle
27.31.99↔	Lokale Exzision oder Destruktion von Läsion oder Gewebe am knöchernen Gaumen, sonstige	86.4x.11↔	Radikale Exzision einer Hautläsion des Halses mit histographischer Kontrolle
27.32.00↔	Ausgedehnte Exzision oder Destruktion von Läsion oder Gewebe am knöchernen Gaumen, n.n.bez.	86.4x.13↔	Radikale Exzision einer Hautläsion an Unterarm und Hand mit histographischer Kontrolle
27.32.10↔	Totale transorale Exstirpation von Läsion oder Gewebe am knöchernen Gaumen	86.4x.17↔	Radikale Exzision einer Hautläsion an Leisten- und Genitalregion und Gesäss mit histographischer Kontrolle
27.32.11↔	Radikale transmandibuläre Exzision [En-bloc-Resektion] von Läsion oder Gewebe am knöchernen Gaumen	86.4x.18↔	Radikale Exzision einer Hautläsion der unteren Extremität mit histographischer Kontrolle
27.32.12↔	Radikale transfaziale Exzision [En-bloc-Resektion] von Läsion oder Gewebe am knöchernen Gaumen	86.4x.19↔	Radikale Exzision einer Hautläsion anderer Lokalisation mit histographischer Kontrolle
27.32.99↔	Ausgedehnte Exzision oder Destruktion von Läsion oder Gewebe am knöchernen Gaumen, sonstige	86.4x.20↔	Radikale Exzision einer Hautläsion am Kopf mit Transplantation oder Transposition von Haut
27.42↔	Ausgedehnte Exzision einer Läsion an der Lippe	86.4x.21↔	Radikale Exzision einer Hautläsion des Halses mit Transplantation oder Transposition von Haut
27.43.00↔	Sonstige Exzision von Läsion oder Gewebe an der Lippe, n.n.bez.	86.4x.22↔	Radikale Exzision einer Hautläsion an Schulter und Axilla mit Transplantation oder Transposition von Haut
27.43.10↔	Sonstige Exzision von Läsion oder Gewebe an der Lippe, lokale Exzision	86.4x.23↔	Radikale Exzision einer Hautläsion an Oberarm und Ellenbogen mit Transplantation oder Transposition von Haut
27.43.99↔	Sonstige Exzision von Läsion oder Gewebe an der Lippe, sonstige	86.4x.24↔	Radikale Exzision einer Hautläsion des Unterarmes mit Transplantation oder Transposition von Haut
27.44.00↔	Radikale Exzision einer Läsion an der Lippe, n.n.bez.	86.4x.25↔	Radikale Exzision einer Hautläsion der Hand mit Transplantation oder Transposition von Haut
27.44.10↔	Radikale Exzision einer Läsion an der Lippe mit histographischer Kontrolle	86.4x.26↔	Radikale Exzision einer Hautläsion an Brustwand und Rücken mit Transplantation oder Transposition von Haut
27.44.20↔	Radikale Exzision einer Hautläsion der Lippe mit Transplantation oder Transposition von Haut	86.4x.27↔	Radikale Exzision einer Hautläsion an die Bauchregion mit Transplantation oder Transposition von Haut
27.44.99↔	Radikale Exzision einer Läsion an der Lippe, sonstige	86.4x.28↔	Radikale Exzision einer Hautläsion der Leisten- und Genitalregion mit Transplantation oder Transposition von Haut
27.49.00↔	Sonstige Exzision in der Mundhöhle, n.n.bez.	86.4x.29↔	Radikale Exzision einer Hautläsion anderer Lokalisation mit Transplantation oder Transposition von Haut
27.49.10↔	Exzision an der Wange	86.4x.2a↔	Radikale Exzision einer Hautläsion am Gesäss mit Transplantation oder Transposition von Haut
27.49.11↔	Exzision am Mundboden	86.4x.2b↔	Radikale Exzision einer Hautläsion der unteren Extremität mit Transplantation oder Transposition von Haut
27.49.99↔	Sonstige Exzision in der Mundhöhle, sonstige	86.4x.99↔	Radikale Exzision einer Hautläsion, sonstige
27.53↔	Verschluss einer Fistel im Mund	86.69.10↔	Kleinflächige Spalthauttransplantation an den Kopf (außer Lippe und Mund)
27.54.00↔	Plastische Rekonstruktion einer (angeborenen) Lippenspalte, n.n.bez.	86.69.11↔	Kleinflächige Spalthauttransplantation an den Hals
27.54.10↔	Lippenplastik einer (angeborenen) Lippenspalte	86.69.12↔	Kleinflächige Spalthauttransplantation an Schulter und Oberarm
27.54.11↔	Sekundäroperation einer (angeborenen) Lippenspalte	86.69.13↔	Kleinflächige Spalthauttransplantation an den Unterarm
27.54.99↔	Plastische Rekonstruktion einer (angeborenen) Lippenspalte, sonstige	86.69.14↔	Kleinflächige Spalthauttransplantation an die Hand
27.55.00↔	Vollhauttransplantat an Lippe und Mund, n.n.bez.	86.69.15↔	Kleinflächige Spalthauttransplantation an Brustwand und Rücken
27.55.10↔	Kleinflächiges Vollhauttransplantat an Lippe und Mund	86.69.16↔	Kleinflächige Spalthauttransplantation an der Bauchregion
27.55.20↔	Grossflächiges Vollhauttransplantat an Lippe und Mund	86.69.17↔	Kleinflächige Spalthauttransplantation an die Leisten- und Genitalregion
27.55.99↔	Vollhauttransplantat an Lippe und Mund, sonstige	86.69.18↔	Kleinflächige Spalthauttransplantation an Oberschenkel und Unterschenkel
27.58↔	Revision eines gestielten oder freien Lappens oder freien Hauttransplantates an Lippe und Mund	86.69.19↔	Kleinflächige Spalthauttransplantation an andere Lokalisation
27.59.00↔	Sonstige plastische Rekonstruktion an Lippe und Mund, n.n.bez.	86.69.1a↔	Kleinflächige Spalthauttransplantation am Fuss
27.59.10↔	Kleinflächiges temporäres Haut-Regenerationsgraft an die Lippe	86.69.20↔	Grossflächige Spalthauttransplantation am Kopf (ausser Lippe und Mund)
27.59.11↔	Grossflächiges temporäres Haut-Regenerationsgraft an die Lippe	86.69.21↔	Grossflächige Spalthauttransplantation am Hals
27.59.20↔	Kleinflächige Weichteildeckung durch kultivierte Keratinozyten an der Lippe	86.69.22↔	Grossflächige Spalthauttransplantation an Schulter und Oberarm
27.59.21↔	Grossflächige Weichteildeckung durch kultivierte Keratinozyten an der Lippe	86.69.23↔	Grossflächige Spalthauttransplantation am Unterarm
27.59.30↔	Kleinflächige temporäre Weichteildeckung durch Kombination mehrerer Verfahren an der Lippe	86.69.24↔	Grossflächige Spalthauttransplantation an der Hand
27.59.31↔	Grossflächige temporäre Weichteildeckung durch Kombination mehrerer Verfahren an der Lippe	86.69.25↔	Grossflächige Spalthauttransplantation an Brustwand und Rücken
27.59.41↔	Sonstige plastische Rekonstruktion an Lippe und Mund mit gestieltem Fernlappen	86.69.26↔	Grossflächige Spalthauttransplantation an der Bauchregion
27.59.50↔	Lappenstieldurchtrennung nach Hautplastik an der Lippe	86.69.27↔	Grossflächige Spalthauttransplantation an der Leisten- und Genitalregion
27.59.60↔	Einsetzen eines Gewebeexpanders an der Lippe	86.69.28↔	Grossflächige Spalthauttransplantation am Gesäss
27.59.99↔	Sonstige plastische Rekonstruktion an Lippe und Mund, sonstige	86.69.29↔	Grossflächige Spalthauttransplantation, andere Lokalisation
27.71↔	Inzision an der Uvula		

86.69.2a↔	Grossflächige Spalthauttransplantation an Oberschenkel und Unterschenkel	86.83.15↔	Gewebereduktionsplastik an der Bauchregion
86.69.2b↔	Grossflächige Spalthauttransplantation am Fuss	86.83.16↔	Gewebereduktionsplastik an der Leisten- und Genitalregion oder am Gesäss
86.83.00↔	Gewebereduktionsplastik, n.n.bez.	86.83.17↔	Gewebereduktionsplastik an der unteren Extremität
86.83.13↔	Gewebereduktionsplastik an Unterarm	86.83.19↔	Gewebereduktionsplastik an anderer Lokalisation
86.83.14↔	Gewebereduktionsplastik an Hand	86.83.99↔	Gewebereduktionsplastik, sonstige

ADRG D09**Tonsillektomie bei bösartiger Neubildung oder verschiedene Eingriffe an Ohr, Nase, Mund und Hals mit äusserst schweren CC**

Hauptdiagnose in Tabelle D09-1 und Prozedur in Tabelle D09-2 oder mindestens eine Prozedur in Tabelle D09-3 und PCCL > 3

DRG D09Z**Tonsillektomie bei bösartiger Neubildung oder verschiedene Eingriffe an Ohr, Nase, Mund und Hals mit äusserst schweren CC****Hauptdiagnose D09-1**

C00.0	Bösartige Neubildung: Äußere Oberlippe	C10.1	Bösartige Neubildung: Vorderfläche der Epiglottis
C00.1	Bösartige Neubildung: Äußere Unterlippe	C10.2	Bösartige Neubildung: Seitenwand des Oropharynx
C00.2	Bösartige Neubildung: Äußere Lippe, nicht näher bezeichnet	C10.3	Bösartige Neubildung: Hinterwand des Oropharynx
C00.3	Bösartige Neubildung: Oberlippe, Innenseite	C10.4	Bösartige Neubildung: Kiemengang
C00.4	Bösartige Neubildung: Unterlippe, Innenseite	C10.8	BNB: Oropharynx, mehrere Teilbereiche überlappend
C00.5	Bösartige Neubildung: Lippe, nnbez, Innenseite	C10.9	Bösartige Neubildung: Oropharynx, nicht näher bezeichnet
C00.6	Bösartige Neubildung: Lippenkommissur	C11.0	Bösartige Neubildung: Obere Wand des Nasopharynx
C00.8	BNB: Lippe, mehrere Teilbereiche überlappend	C11.1	Bösartige Neubildung: Hinterwand des Nasopharynx
C00.9	Bösartige Neubildung: Lippe, nicht näher bezeichnet	C11.2	Bösartige Neubildung: Seitenwand des Nasopharynx
C01	Bösartige Neubildung des Zungengrundes	C11.3	Bösartige Neubildung: Vorderwand des Nasopharynx
C02.0	Bösartige Neubildung: Zungenrücken	C11.8	BNB: Nasopharynx, mehrere Teilbereiche überlappend
C02.1	Bösartige Neubildung: Zungenrand	C11.9	Bösartige Neubildung: Nasopharynx, nicht näher bezeichnet
C02.2	Bösartige Neubildung: Zungenunterfläche	C12	Bösartige Neubildung des Recessus piriformis
C02.3	BNB: Vordere zwei Drittel der Zunge, Bereich nnbez	C13.0	Bösartige Neubildung: Regio postcricioidea
C02.4	Bösartige Neubildung: Zungentonsille	C13.1	BNB: Aryepiglottische Falte, hypopharyngeale Seite
C02.8	BNB: Zunge, mehrere Teilbereiche überlappend	C13.2	Bösartige Neubildung: Hinterwand des Hypopharynx
C02.9	Bösartige Neubildung: Zunge, nicht näher bezeichnet	C13.8	BNB: Hypopharynx, mehrere Teilbereiche überlappend
C03.0	Bösartige Neubildung: Oberkieferzahnfleisch	C13.9	Bösartige Neubildung: Hypopharynx, nicht näher bezeichnet
C03.1	Bösartige Neubildung: Unterkieferzahnfleisch	C14.0	Bösartige Neubildung: Pharynx, nicht näher bezeichnet
C03.9	Bösartige Neubildung: Zahnfleisch, nicht näher bezeichnet	C14.2	BNB: Lymphatischer Rachenring [Waldeyer]
C04.0	Bösartige Neubildung: Vorderer Teil des Mundbodens	C14.8	BNB: Lippe, Mundhöhle u Pharynx, mehr Teilber überlapp
C04.1	Bösartige Neubildung: Seitlicher Teil des Mundbodens	C30.0	Bösartige Neubildung: Nasenhöhle
C04.8	BNB: Mundboden, mehrere Teilbereiche überlappend	C30.1	Bösartige Neubildung: Mittelohr
C04.9	Bösartige Neubildung: Mundboden, nicht näher bezeichnet	C31.0	Bösartige Neubildung: Sinus maxillaris [Kieferhöhle]
C05.0	Bösartige Neubildung: Harter Gaumen	C31.1	Bösartige Neubildung: Sinus ethmoidalis [Siebbeinzellen]
C05.1	Bösartige Neubildung: Weicher Gaumen	C31.2	Bösartige Neubildung: Sinus frontalis [Stirnhöhle]
C05.2	Bösartige Neubildung: Uvula	C31.3	Bösartige Neubildung: Sinus sphenoidalis [Keilbeinhöhle]
C05.8	BNB: Gaumen, mehrere Teilbereiche überlappend	C31.8	BNB: Nasennebenhöhlen, mehrere Teilbereiche überlappend
C05.9	Bösartige Neubildung: Gaumen, nicht näher bezeichnet	C31.9	Bösartige Neubildung: Nasennebenhöhle, nnbez
C06.0	Bösartige Neubildung: Wangenschleimhaut	C32.0	Bösartige Neubildung: Glottis
C06.1	Bösartige Neubildung: Vestibulum oris	C32.1	Bösartige Neubildung: Supraglottis
C06.2	Bösartige Neubildung: Retromolarregion	C32.2	Bösartige Neubildung: Subglottis
C06.8	BNB: Sonst u nnbez Teile Mund, mehrere Teilber überlapp	C32.3	Bösartige Neubildung: Larynxknorpel
C06.9	Bösartige Neubildung: Mund, nicht näher bezeichnet	C32.8	BNB: Larynx, mehrere Teilbereiche überlappend
C07	Bösartige Neubildung der Parotis	C32.9	Bösartige Neubildung: Larynx, nicht näher bezeichnet
C08.0	Bösartige Neubildung: Glandula submandibularis	C39.0	Bösartige Neubildung: Obere Atemwege, Teil nnbez
C08.1	Bösartige Neubildung: Glandula sublingualis	C46.2	Kaposi-Sarkom Gaumen
C08.8	BNB: Große Speicheldrüsen, mehrere Teilbereiche überlapp	C76.0	BNB ungenau bezeichneter Lok: Kopf, Gesicht u Hals
C08.9	Bösartige Neubildung: Große Speicheldrüse, nnbez	D00.0	Carcinoma in situ Lippe/Mundhöhle/Pharynx
C09.0	Bösartige Neubildung: Fossa tonsillaris	D02.0	Carcinoma in situ Larynx
C09.1	Bösartige Neubildung: Gaumenbogen (vorderer) (hinterer)	D37.0	NB unsich/unbek Verhalt Lippe Mundhöh Pharynx
C09.8	BNB: Tonsille, mehrere Teilbereiche überlappend	D38.0	NB unsich/unbek Verhalt Larynx
C09.9	Bösartige Neubildung: Tonsille, nicht näher bezeichnet	H60.2	Otitis externa maligna
C10.0	Bösartige Neubildung: Vallecula epiglottica		

Prozedur D09-2

28.0↔	Inzision und Drainage an Tonsillen und peritonsillären Strukturen	28.2x.10↔	Partielle Resektion der Tonsille [Tonsillotomie] ohne Adenoidektomie
28.2x.00↔	Tonsillektomie ohne Adenoidektomie, n.n.bez.	28.2x.11↔	Totale Tonsillektomie ohne Adenoidektomie

28.2x.12↔	Abszessstonsillektomie	28.5x.11↔	Exzision der Zungengrundtonsille, durch Pharyngotomie
28.2x.99↔	Tonsillektomie ohne Adenoidektomie, sonstige	28.5x.99↔	Exzision der Zungengrundtonsille, sonstige
28.3x.00↔	Tonsillektomie mit Adenoidektomie, n.n.bez.	28.7x.00↔	Blutstillung nach Tonsillektomie und Adenoidektomie, n.n.bez.
28.3x.10↔	Partielle Resektion der Tonsille [Tonsillotomie] mit Adenoidektomie	28.7x.10↔	Blutstillung nach Tonsillektomie
28.3x.11↔	Totale Tonsillektomie mit Adenoidektomie	28.7x.11↔	Blutstillung nach Adenoidektomie
28.3x.12↔	Abszessstonsillektomie mit Adenoidektomie	28.7x.99↔	Blutstillung nach Tonsillektomie und Adenoidektomie, sonstige
28.3x.99↔	Tonsillektomie mit Adenoidektomie, sonstige	28.91↔	Entfernen eines Fremdkörpers von Tonsillen und Adenoiden durch Inzision
28.4↔	Exzision eines Tonsillenrestes	28.92↔	Exzision einer Läsion an Tonsillen und Adenoiden
28.5x.00↔	Exzision der Zungengrundtonsille, n.n.bez.	28.99↔	Sonstige Operationen an Tonsillen und Adenoiden
28.5x.10↔	Exzision der Zungengrundtonsille, transoral		

Prozedur D09-3

06.09.00↔	Sonstige Inzision im Gebiet der Schilddrüse, n.n.bez.	18.71.22↔	Ohrmuschelaufbau, total mit Galealappen
06.09.10↔	Sonstige Inzision im Gebiet der Schilddrüse, ohne weitere Massnahmen	18.71.23↔	Ohrmuschelaufbau, total mit Knorpeltransplantat
06.09.11↔	Sonstige Inzision im Gebiet der Schilddrüse, Drainage	18.71.24↔	Ohrmuschelaufbau, total mit mikrovaskulärem Lappen
06.09.99↔	Sonstige Inzision im Gebiet der Schilddrüse, sonstige	18.71.29↔	Ohrmuschelaufbau, total, sonstige
06.91↔	Durchtrennung des Isthmus thyroideae	18.71.30↔	Implantation von alloplastischen Materialien beim Aufbau einer Ohrmuschel
09.3↔	Sonstige Operationen an der Tränendrüse	18.71.99↔	Ohrmuschelaufbau, sonstige
09.6↔	Exzision eines Tränensack und ableitenden Tränenwegen	18.72↔	Reinsertion eines amputierten Ohres
09.81↔	Dakryozystorhinostomie	18.79↔	Sonstige plastische Rekonstruktion am äusseren Ohr
09.99↔	Sonstige Operation am Tränensystem	18.9↔	Sonstige Operation am äusseren Ohr
18.01↔	Perforation des Ohrläppchens	19.0↔	Mobilisation des Stapes
18.02↔	Inzision am äusseren Gehörgang	19.11↔	Stapedektomie und Stapesplastik mit Einpassen einer Stapesprothese
18.09↔	Sonstige Inzision am äusseren Ohr	19.19.00↔	Sonstige Stapedektomie und Stapesplastiken, n.n.bez.
18.21.00↔	Exzision einer präaurikulären Fistel oder eines präaurikulären Sinus, n.n.bez.	19.19.10↔	Stapedotomie mit Einpassen einer autogenen Stapes-Prothese (Inkus-Stapedotomie)
18.21.10↔	Exzision einer präaurikulären Fistel oder eines präaurikulären Sinus, nicht histographisch kontrolliert	19.19.11↔	Stapedotomie mit Einpassen einer alloplastischen Stapes-Prothese (Inkus-Stapedotomie)
18.21.11↔	Exzision einer präaurikulären Fistel oder eines präaurikulären Sinus, histographisch kontrolliert	19.19.12↔	Malleo-Stapedotomie
18.21.99↔	Exzision einer präaurikulären Fistel oder eines präaurikulären Sinus, sonstige	19.19.99↔	Sonstige Stapedektomie und Stapesplastiken, sonstige
18.29.00↔	Exzision oder Destruktion einer anderen Läsion am äusseren Ohr, n.n.bez.	19.21↔	Revision einer Stapedotomie, Stapedektomie und Stapesplastik mit Inkus-Ersatz
18.29.01↔	Destruktion einer Läsion am äusseren Ohr oder im äusseren Gehörgang	19.29.00↔	Sonstige Revision einer Stapedotomie, Stapedektomie und Stapesplastik, n.n. bez.
18.29.10↔	Exzision einer anderen Läsion am äusseren Ohr oder im äusseren Gehörgang, nicht histographisch kontrolliert	19.29.10↔	Sonstige Revision einer Stapedotomie und Stapedektomie mit Stapes-Prothese
18.29.11↔	Exzision einer anderen Läsion am äusseren Ohr oder im äusseren Gehörgang, histographisch kontrolliert	19.29.11↔	Sonstige Revision einer Stapedotomie und Stapedektomie mit autogener Stapes-Prothese
18.29.99↔	Exzision oder Destruktion einer anderen Läsion am äusseren Ohr, sonstige	19.29.12↔	Sonstige Revision einer Stapedotomie und Stapedektomie mit alloplastischer Stapes-Prothese
18.31.00↔	Radikale Exzision einer Läsion am äusseren Ohr, n.n.bez.	19.29.13↔	Sonstige Revision einer Stapesplastik (ohne Inkus-Ersatz)
18.31.10↔	Radikale Exzision einer Läsion am äusseren Ohr oder im äusseren Gehörgang oder partielle Resektion der Ohrmuschel, nicht histographisch kontrolliert	19.29.99↔	Sonstige Revision einer Stapedotomie, Stapedektomie und Stapesplastik, sonstige
18.31.11↔	Radikale Exzision einer Läsion am äusseren Ohr oder im äusseren Gehörgang oder partielle Resektion der Ohrmuschel, histographisch kontrolliert	19.3↔	Sonstige Operationen an den Gehörknöchelchen
18.31.19↔	Radikale Exzision einer Läsion am äusseren Ohr, sonstige	19.4↔	Myringoplastik
18.39.10↔	Resektion der Ohrmuschel, total, nicht histographisch kontrolliert	19.52↔	Tympanoplastik Typ II
18.39.11↔	Resektion der Ohrmuschel, total, histographisch kontrolliert	19.53↔	Tympanoplastik Typ III
18.39.19↔	Sonstige Resektion der Ohrmuschel, sonstige	19.54↔	Tympanoplastik Typ IV
18.5↔	Chirurgische Korrektur abstehender Ohren	19.55↔	Tympanoplastik Typ V
18.6x.00↔	Rekonstruktion des äusseren Gehörgangs, n.n.bez.	19.56.00↔	Tympanoplastik und Ossikuloplastik, n.n.bez.
18.6x.10↔	Erweiterung des äusseren Gehörgangs	19.56.10↔	Tympanoplastik mit Antrotomie, Attikotomie, Attikoantrotomie oder Mastoidektomie, ohne Implantation einer Prothese oder mit Implantation eines autogenen Ossikels
18.6x.20↔	Rekonstruktion eines (bestehenden) äusseren Gehörgangs	19.56.11↔	Tympanoplastik mit Antrotomie, Attikotomie, Attikoantrotomie oder Mastoidektomie, mit Implantation einer alloplastischen, allogenen oder xenogenen Prothese
18.6x.30↔	Konstruktion eines (nicht bestehenden) äusseren Gehörgangs	19.56.20↔	Tympanoplastik mit Anlage einer Ohrdrüsenhöhle (offene Kavität), ohne Implantation einer Prothese oder mit Implantation eines autogenen Ossikels
18.6x.99↔	Rekonstruktion des äusseren Gehörgangs, sonstige	19.56.21↔	Tympanoplastik mit Anlage einer Ohrdrüsenhöhle (offene Kavität), mit Implantation einer alloplastischen, allogenen oder xenogenen Prothese
18.71.00↔	Ohrmuschelaufbau, n.n.bez.	19.56.99↔	Tympanoplastik und Ossikuloplastik, sonstige
18.71.10↔	Ohrmuschelaufbau, partiell, n.n.bez.	19.6↔	Revision einer Tympanoplastik
18.71.11↔	Ohrmuschelaufbau, partiell mit Gewebeexpander	19.9x.00↔	Sonstige plastische Rekonstruktion am Mittelohr, n.n.bez.
18.71.12↔	Ohrmuschelaufbau, partiell mit Galealappen	19.9x.10↔	Mikrochirurgische Operationen am Mittelohr, n.n.bez.
18.71.13↔	Ohrmuschelaufbau, partiell mit Knorpeltransplantat	19.9x.11↔	Verkleinerung einer Radikalhöhle
18.71.14↔	Ohrmuschelaufbau, partiell mit mikrovaskulärem Lappen		
18.71.19↔	Ohrmuschelaufbau, partiell, sonstige		
18.71.20↔	Ohrmuschelaufbau, total, n.n.bez.		
18.71.21↔	Ohrmuschelaufbau, total mit Gewebeexpander		

19.9x.12↔	Rekonstruktion des Mittelohrs, Reimplantation, Rekonstruktion der hinteren Gehörgangswand	20.99.99↔	Sonstige Operationen an Innen- und Mittelohr, sonstige
19.9x.13↔	Rekonstruktion des Mittelohrs	21.07↔	Stillung einer Epistaxis durch Exzision von nasaler Mukosa und Hauttransplantation an Septum und laterale Nasenwand
19.9x.14↔	Verschluss einer Mastoid-Fistel	21.31.10↔	Lokale Exzision einer endonasalen Läsion, Zugang endonasal
19.9x.19↔	Mikrochirurgische Operationen am Mittelohr, sonstige	21.31.12↔	Destruktion einer endonasalen Läsion
19.9x.99↔	Sonstige plastische Rekonstruktion am Mittelohr, sonstige	21.32.10↔	Exzision und lokale Destruktion einer anderen Läsion an der Nase, nicht histographisch kontrolliert
20.21↔	Inzision am Mastoid	21.32.11↔	Exzision und lokale Destruktion einer anderen Läsion an der Nase, histographisch kontrolliert
20.22↔	Inzision an den Pyramidenzellen	21.5↔	Submuköse Resektion des Nasenseptums
20.23.00↔	Inzision am Mittelohr, n.n.bez.	21.82↔	Verschluss einer Nasenfistel
20.23.10↔	Antrotomie	21.91↔	Lösung von Synechien der Nase
20.23.11↔	Attikotomie	30.01↔	Marsupialisation einer Larynxzyste
20.23.12↔	Tympanotomie mit Abdichtung der runden und/oder ovalen Fenstermembran	30.09.00↔	Sonstige Exzision oder Destruktion von Läsion oder Gewebe am Larynx, n.n.bez.
20.23.13↔	Explorative Tympanotomie	30.09.10↔	Exzision oder Destruktion von Läsion oder Gewebe am Larynx ohne Thyreotomie
20.23.99↔	Inzision am Mittelohr, sonstige	30.09.11↔	Dekortikation / Stripping einer Stimmlippe, ohne Thyreotomie
20.32.00↔	Biopsie an Mittel- und Innenohr, n.n.bez.	30.09.20↔	Exzision oder Destruktion von Läsion oder Gewebe am Larynx, durch Thyreotomie
20.32.01↔	Biopsie am Mittelohr	30.09.21↔	Dekortikation / Stripping einer Stimmlippe, durch Thyreotomie
20.32.02↔	Biopsie am Innenohr	30.09.99↔	Sonstige Exzision oder Destruktion von Läsion oder Gewebe am Larynx, sonstige
20.32.99↔	Biopsie an Mittel- und Innenohr, sonstige	30.21↔	Epiglottidektomie
20.51.00↔	Exzision einer Läsion am Mittelohr, n.n.bez.	30.22.00↔	Chordektomie, n.n.bez.
20.51.10↔	Exzision einer Läsion an der Paukenhöhle	30.22.10↔	Chordektomie, endolaryngeal
20.51.11↔	Exzision einer Läsion an der Pyramidenspitze	30.22.11↔	Chordektomie, durch Thyreotomie
20.51.12↔	Exzision einer Läsion an der Otobasis	30.22.99↔	Chordektomie, sonstige
20.51.99↔	Exzision einer Läsion am Mittelohr, sonstige	31.3↔	Sonstige Inzisionen an Larynx und Trachea
20.59↔	Sonstige Exzision am Mittelohr	31.45↔	Offene Biopsie an Larynx oder Trachea
20.61.00↔	(Initiale) Fenestration am Innenohr, n.n.bez.	31.61↔	Naht einer Rissverletzung am Larynx
20.61.10↔	Fenestration am Innenohr, ohne Implantation einer Prothese (initiales Verfahren)	31.62↔	Verschluss einer Larynxfistel
20.61.99↔	(Initiale) Fenestration am Innenohr, sonstige	31.63↔	Revision einer Laryngostomie
20.62.00↔	Revision einer Fenestration am Innenohr, n.n.bez.	31.64↔	Versorgung einer Larynxfraktur
20.62.10↔	Revision einer Fenestration am Innenohr, ohne Implantation einer Prothese	31.75↔	Rekonstruktion der Trachea und Konstruktion eines künstlichen Larynx
20.62.99↔	Revision einer Fenestration am Innenohr, sonstige	31.92↔	Lösung von Adhäsionen an Trachea oder Larynx
20.8↔	Operationen an der Tuba auditiva	31.98↔	Sonstige Operationen am Larynx
20.91↔	Tympanosympathektomie		
20.99.00↔	Sonstige Operationen an Innen- und Mittelohr, n.n.bez.		
20.99.10↔	Implantation von Knochenverankerungen am Felsenbein, Mittel- oder Innenohr		
20.99.20↔	Verschluss einer Labyrinthfistel		
20.99.30↔	Entfernung eines Kochleaaimplantats oder implantierbaren Hörgerätes		

ADRG D12**Andere Eingriffe an Ohr, Nase, Mund und Hals**

Mindestens eine Prozedur in Tabelle D12-1

DRG D12A**Andere aufwändige Eingriffe an Ohr, Nase, Mund und Hals**

Mindestens eine Prozedur in Tabelle D12-2

DRG D12B**Andere Eingriffe an Ohr, Nase, Mund und Hals****Prozedur D12-1**

00.63↔	Perkutanes Einsetzen von Stent(s) an A. carotis	01.21↔	Inzision und Drainage an den kranialen Sinus
00.64↔	Perkutanes Einsetzen von Stent(s) an sonstigen präzerebralen (extrakraniellen) Arterien	01.24.00↔	Sonstige Kraniotomie, n.n.bez.
00.65.00↔	Perkutanes Einsetzen von sonstigem(n) intrakraniellen vaskulären Stent(s), n.n.bez.	01.24.10↔	Sonstige Kraniotomie mit Dekompression
00.65.11↔	Perkutanes transluminale Einsetzen von intrakraniellen vaskulären Mikrostent(s)	01.24.11↔	Sonstige Kraniotomie zur Entleerung eines epiduralen Hämatoms
00.65.99↔	Perkutanes Einsetzen von sonstigem(n) intrakraniellen vaskulären Stent(s), sonstige	01.24.12↔	Sonstige Kraniotomie zur Entleerung eines epiduralen Empyems
00.67.00↔	Perkutanes Einsetzen von zentralen Gefässstent(s), n.n.bez.	01.24.13↔	Sonstige Kraniotomie, Einlegen von alloplastischem Material oder Medikamententrägers in den Schädelknochen oder Epiduralraum
00.67.10↔	Perkutanes Einsetzen von Gefässstent(s) in die V. cava	01.24.14↔	Sonstige Kraniotomie, Entfernung von alloplastischem Material oder Medikamententrägers aus Schädelknochen oder Epiduralraum
00.67.20↔	Perkutanes Einsetzen von Gefässstent(s) in die V. porta	01.24.15↔	Sonstige Kraniotomie, Entfernung eines Fremdkörpers aus Schädelknochen oder Epiduralraum
00.67.99↔	Perkutanes Einsetzen von zentralen Gefässstent(s), sonstige		
01.15↔	Biopsie am Schädel		

01.24.16↔	Sonstige Kraniotomie, sonstige Drainage epiduraler Flüssigkeit oder aus sonstigen Gründen	04.49.13↔	Sonstige Dekompression oder Lösung von Adhäsionen an Nerven der Hand
01.24.20↔	Kraniotomie der Kalotte als Zugang, n.n.bez.	04.49.14↔	Sonstige Dekompression oder Lösung von Adhäsionen am Plexus lumbosacralis, Leiste und Beckenboden
01.24.21↔	Bohrlochreparation der Kalotte als Zugang	04.49.15↔	Sonstige Dekompression oder Lösung von Adhäsionen an Nerven des Beines
01.24.22↔	Stereotaktisch geführte Schädelöffnung über die Kalotte als Zugang	04.49.16↔	Sonstige Dekompression oder Lösung von Adhäsionen an Nerven des Fusses
01.24.29↔	Kraniotomie der Kalotte als Zugang, sonstige	04.49.99↔	Sonstige Dekompression oder Lösung von Adhäsionen an sonstigen peripheren Nerven oder Ganglion, sonstige
01.24.30↔	Zugang zur Schädelbasis, n.n.bez.	04.71↔	Hypoglosso-faziale Anastomose
01.24.31↔	Zugang zur Schädelbasis, transoral	04.72↔	Akzessorio-faziale Anastomose
01.24.32↔	Zugang zur Schädelbasis, transoral mit Spaltung des weichen Gaumens	04.74.00↔	Sonstige Anastomose eines kranialen oder peripheren Nervis, n.n.bez.
01.24.33↔	Zugang zur Schädelbasis, transoral mit Spaltung des weichen und harten Gaumens	04.74.10↔	Fazio-faziale Nerven-Anastomose
01.24.34↔	Zugang zur Schädelbasis, transsphenoidal	04.74.11↔	Interkosto-faszikuläre Nerven-Anastomose
01.24.35↔	Zugang zur Schädelbasis, transethmoidal	04.74.99↔	Sonstige Anastomose eines kranialen oder peripheren Nervis, sonstige
01.24.36↔	Zugang zur Schädelbasis, transmastoidal	04.92.00↔	Implantation oder Ersetzen der Elektrode(n) eines peripheren Neurostimulators, n.n.bez.
01.24.37↔	Zugang zur Schädelbasis, translabyrinthär	04.92.10↔	Implantation oder Ersetzen der Elektrode(n) eines temporären peripheren Neurostimulators, Einzelelektrodensystems, Teststimulation
01.24.38↔	Zugang zur Schädelbasis, transpyramidal	04.92.11↔	Implantation oder Ersetzen der Elektrode(n) eines temporären peripheren Neurostimulators, Mehrelektrodensystems, Teststimulation
01.24.39↔	Zugang zur Schädelbasis, sonstige	04.92.20↔	Implantation oder Ersetzen der Elektrode(n) eines permanenten peripheren Neurostimulators, Stabelektrode, Einzelelektrodensystems, perkutan
01.24.3a↔	Zugang zur Schädelbasis, transkondylär	04.92.21↔	Implantation oder Ersetzen der Elektrode(n) eines permanenten peripheren Neurostimulators, Stabelektrode, Mehrelektrodensystems, perkutan
01.24.3b↔	Zugang zur Schädelbasis, transorbital	04.92.30↔	Implantation oder Ersetzen der Elektrode(n) eines permanenten peripheren Neurostimulators, Plattenelektrode, Einzelelektrodensystems, offen chirurgisch
01.24.3c↔	Zugang zur Schädelbasis, mit Le-Fort-I-Osteotomie	04.92.31↔	Implantation oder Ersetzen der Elektrode(n) eines permanenten peripheren Neurostimulators, Plattenelektrode, Mehrelektrodensystems, offen chirurgisch
01.24.3d↔	Zugang zur Schädelbasis, transnasal-transcribiform	04.92.40↔	Implantation oder Ersetzen einer Vagusnervstimulationselektrode
01.24.3e↔	Zugang zur Schädelbasis, transnasal-transclival	04.92.99↔	Implantation oder Ersetzen der Elektrode(n) eines peripheren Neurostimulators, sonstige
01.24.3f↔	Zugang zur Schädelbasis, transoral-transclival	04.94.10↔	Revision (ohne Ersetzen) der Elektrode(n) eines peripheren Neurostimulators, n.n.bez.
01.24.3g↔	Zugang zur Schädelbasis, transnasal-transpterygoidal	04.94.11↔	Revision (ohne Ersetzen) der Elektrode(n) eines peripheren Neurostimulators, Stabelektrode, Einzelelektrodensystem
01.24.99↔	Sonstige Kraniotomie, sonstige	04.94.12↔	Revision (ohne Ersetzen) der Elektrode(n) eines peripheren Neurostimulators, Stabelektrode, Mehrelektrodensystem
01.25.00↔	Sonstige Kraniektomie, n.n.bez.	04.94.13↔	Revision (ohne Ersetzen) der Elektrode(n) eines peripheren Neurostimulators, Plattenelektrode, Einzelelektrodensystem
01.25.10↔	Sonstige Kraniektomie mit Dekompression	04.94.14↔	Revision (ohne Ersetzen) der Elektrode(n) eines peripheren Neurostimulators, Plattenelektrode, Mehrelektrodensystem
01.25.11↔	Sonstige Kraniektomie zur Entleerung eines epiduralen Hämatoms	04.94.99↔	Revision (ohne Ersetzen) der Elektrode(n) eines peripheren Neurostimulators, sonstige
01.25.12↔	Sonstige Kraniektomie zur Entleerung eines epiduralen Empyems	04.99.00↔	Sonstige Operation an kranialen und peripheren Nerven, n.n.bez.
01.25.13↔	Sonstige Kraniektomie zur Entfernung eines Fremdkörpers aus Schädelknochen oder Epiduralraum	04.99.10↔	Implantation oder Ersetzen einer peripheren Neuroprothese
01.25.14↔	Sonstige Kraniektomie mit Einlegen von alloplastischem Material oder eines Medikamententrägers in den Schädelknochen oder Epiduralraum	04.99.11↔	Revision (ohne Ersetzen) einer peripheren Neuroprothese
01.25.19↔	Sonstige Kraniektomie zur Drainage epiduraler Flüssigkeit oder aus sonstigen Gründen	04.99.12↔	Entfernung einer peripheren Neuroprothese
01.25.20↔	Sonstige Kraniektomie, Rekraniektomie mit Einbringen einer Drainage	04.99.99↔	Sonstige Operation an kranialen und peripheren Nerven, sonstige
01.25.21↔	Sonstige Kraniektomie, Rekraniektomie zur Entfernung von alloplastischem Material oder eines Medikamententrägers aus dem Schädelknochen oder Epiduralraumes	05.21↔	Exzision des Ganglion sphenopalatinum
01.25.99↔	Sonstige Kraniektomie, sonstige	05.22↔	Zervikale Sympathektomie
04.02↔	Durchtrennung des N. trigeminus	05.25↔	Periarterielle Sympathektomie
04.04.00↔	Sonstige Inzision an kranialen und peripheren Nerven, n.n.bez.	05.26↔	Thorakale Sympathektomie
04.04.10↔	Sonstige Inzision am N. vestibulocochlearis	05.29↔	Sonstige Sympathektomie und Exzision eines Ganglions
04.04.11↔	Sonstige Inzision an intrakraniellen Anteilen von sonstigen Hirnnerven und Ganglien	06.12↔	Offene Biopsie an der Schilddrüse
04.04.20↔	Sonstige Inzision an extrakraniellen Hirnnerven	06.13.12↔	Offene Biopsie an der Nebenschilddrüse
04.04.30↔	Sonstige Inzision am Plexus brachialis	06.13.99↔	Biopsie an der Nebenschilddrüse, sonstige
04.04.31↔	Sonstige Inzision an Nerven der Schulter	06.7x.00↔	Exzision des Ductus thyreoglossus, n.n.bez.
04.04.32↔	Sonstige Inzision an Nerven des Armes und der Hand	06.7x.10↔	Exzision einer medianen Halszyste, ohne Resektion des medialen Zungenbeines
04.04.33↔	Sonstige Inzision an Nerven des Rumpfes und der unteren Extremität		
04.04.99↔	Sonstige Inzision an kranialen und peripheren Nerven, sonstige		
04.05.00↔	Exzision (und Destruktion) des Ganglion Gasseri, n.n.bez.		
04.05.10↔	Exzision des Ganglion Gasseri		
04.05.20↔	Destruktion des Ganglion Gasseri		
04.05.99↔	Exzision (und Destruktion) des Ganglion Gasseri, sonstige		
04.41↔	Dekompression an der Wurzel des N. trigeminus		
04.49.00↔	Sonstige Dekompression oder Lösung von Adhäsionen an peripherem Nerv oder Ganglion, n.n.bez.		
04.49.10↔	Sonstige Dekompression oder Lösung von Adhäsionen am Plexus brachialis		
04.49.11↔	Sonstige Dekompression oder Lösung von Adhäsionen an Nerven der Schulter		
04.49.12↔	Sonstige Dekompression oder Lösung von Adhäsionen an Nerven des Armes		

06.7x.11↔	Exzision einer medianen Halszyste, mit Resektion des medialen Zungenbeines	18.29.01↔	Destruktion einer Läsion am äusseren Ohr oder im äusseren Gehörgang
06.7x.12↔	Exzision einer medianen Halsfistel, ohne Resektion des medialen Zungenbeines	18.29.10↔	Exzision einer anderen Läsion am äusseren Ohr oder im äusseren Gehörgang, nicht histographisch kontrolliert
06.7x.13↔	Exzision einer medianen Halsfistel, mit Resektion des medialen Zungenbeines	18.29.11↔	Exzision einer anderen Läsion am äusseren Ohr oder im äusseren Gehörgang, histographisch kontrolliert
06.7x.14↔	Sekundärer Eingriff zur Exzision des Ductus thyroglossus, mit Resektion des medialen Zungenbeines	18.29.99↔	Exzision oder Destruktion einer anderen Läsion am äusseren Ohr, sonstige
06.7x.15↔	Sekundärer Eingriff zur Exzision des Ductus thyroglossus, ohne Resektion des medialen Zungenbeines	18.31.00↔	Radikale Exzision einer Läsion am äusseren Ohr, n.n.bez.
06.7x.99↔	Exzision des Ductus thyroglossus, sonstige	18.31.10↔	Radikale Exzision einer Läsion am äusseren Ohr oder im äusseren Gehörgang oder partielle Resektion der Ohrmuschel, nicht histographisch kontrolliert
08.22.00↔	Exzision einer anderen kleineren Läsion am Augenlid, n.n.bez.	18.31.11↔	Radikale Exzision einer Läsion am äusseren Ohr oder im äusseren Gehörgang oder partielle Resektion der Ohrmuschel, histographisch kontrolliert
08.22.10↔	Exzision einer anderen kleineren Läsion am Augenlid, nicht histographisch kontrolliert (mikrographische Chirurgie)	18.31.19↔	Radikale Exzision einer Läsion am äusseren Ohr, sonstige
08.22.11↔	Exzision einer anderen kleineren Läsion am Augenlid, histographisch kontrolliert (mikrographische Chirurgie)	18.39.10↔	Resektion der Ohrmuschel, total, nicht histographisch kontrolliert
08.22.99↔	Exzision einer anderen kleineren Läsion am Augenlid, sonstige	18.39.11↔	Resektion der Ohrmuschel, total, histographisch kontrolliert
08.23.00↔	Exzision einer grösseren Läsion am Augenlid, nicht durchgehend, n.n.bez.	18.39.19↔	Sonstige Resektion der Ohrmuschel, sonstige
08.23.10↔	Exzision einer grösseren Läsion am Augenlid, nicht durchgehend, nicht histographisch kontrolliert (mikrographische Chirurgie)	21.04↔	Stillung einer Epistaxis durch Ligatur der Aa. ethmoidales
08.23.11↔	Exzision einer grösseren Läsion am Augenlid, nicht durchgehend, histographisch kontrolliert (mikrographische Chirurgie)	21.05↔	Stillung einer Epistaxis durch (transantrale) Ligatur der A. maxillaris
08.23.99↔	Exzision einer grösseren Läsion am Augenlid, nicht durchgehend, sonstige	21.06↔	Stillung einer Epistaxis durch Ligatur der A. carotis externa
08.24.00↔	Exzision einer grösseren Läsion am Augenlid, perforierend, n.n.bez.	21.09.10↔	Stillung einer Epistaxis durch Ligatur der A. sphenopalatina
08.24.10↔	Exzision einer grösseren Läsion am Augenlid, perforierend, nicht histographisch kontrolliert (mikrographische Chirurgie)	21.32.10↔	Exzision und lokale Destruktion einer anderen Läsion an der Nase, nicht histographisch kontrolliert
08.24.11↔	Exzision einer grösseren Läsion am Augenlid, perforierend, histographisch kontrolliert (mikrographische Chirurgie)	21.32.11↔	Exzision und lokale Destruktion einer anderen Läsion an der Nase, histographisch kontrolliert
08.24.99↔	Exzision einer grösseren Läsion am Augenlid, perforierend, sonstige	21.4x.00↔	Resektion der Nase, n.n.bez.
09.44↔	Intubation des Ductus nasolacrimalis	21.4x.10↔	Resektion der Nase, partiell, nicht histographisch kontrolliert
16.61.00↔	Sekundäres Einsetzen eines Augenimplantats, n.n.bez.	21.4x.11↔	Resektion der Nase, partiell, histographisch kontrolliert
16.61.10↔	Sekundäres Einsetzen eines Augenimplantats, Haut-Fettgewebe-Transplantat	21.4x.20↔	Resektion der Nase, subtotal, nicht histographisch kontrolliert
16.61.99↔	Sekundäres Einsetzen eines Augenimplantats, sonstige	21.4x.21↔	Resektion der Nase, subtotal, histographisch kontrolliert
16.62.00↔	Revision und Reinsertion eines Augenimplantats, n.n.bez.	21.4x.30↔	Resektion der Nase, total, nicht histographisch kontrolliert
16.62.10↔	Revision eines Augenimplantats	21.4x.31↔	Resektion der Nase, total, histographisch kontrolliert
16.62.20↔	Wechsel eines Augenimplantats, Einführung eines Haut-Fettgewebe-Transplantates	21.4x.99↔	Sonstige Resektion der Nase
16.62.29↔	Sonstiger Wechsel eines Augenimplantats	21.99.00↔	Sonstige Nasenoperationen, n.n.bez.
16.62.99↔	Sonstige Revision und Reinsertion eines Augenimplantats	21.99.10↔	Einseitige Resektion einer Choanalatresie transnasal endoskopisch
16.63↔	Revision einer Erukulationstasche mit Transplantat	21.99.20↔	Beidseitige Resektion einer Choanalatresie transnasal endoskopisch
16.64↔	Sonstige Revision einer Erukulationstasche	21.99.99↔	Sonstige Nasenoperationen, sonstige
16.66↔	Sonstige Revision einer Exenterationshöhle	27.58↔	Revision eines gestielten oder freien Lappens oder freien Hauttransplantates an Lippe und Mund
16.81↔	Versorgung einer Orbitawunde	27.59.00↔	Sonstige plastische Rekonstruktion an Lippe und Mund, n.n.bez.
16.98.00↔	Sonstige Operationen an der Orbita, n.n.bez.	27.59.10↔	Kleinflächiges temporäres Haut-Regenerationsgraft an die Lippe
16.98.10↔	Rekonstruktion der Orbita, n.n.bez.	27.59.11↔	Grossflächiges temporäres Haut-Regenerationsgraft an die Lippe
16.98.11↔	Rekonstruktion der Orbitawand mit mikrovasikulärem Lappen	27.59.20↔	Kleinflächige Weichteildeckung durch kultivierte Keratinozyten an der Lippe
16.98.19↔	Sonstige Rekonstruktion der Orbitawand	27.59.21↔	Grossflächige Weichteildeckung durch kultivierte Keratinozyten an der Lippe
16.98.20↔	Knöcherne Dekompression der Orbita	27.59.30↔	Kleinflächige temporäre Weichteildeckung durch Kombination mehrerer Verfahren an der Lippe
16.98.21↔	Resektion von Fettgewebe aus der Orbita	27.59.31↔	Grossflächige temporäre Weichteildeckung durch Kombination mehrerer Verfahren an der Lippe
16.98.22↔	Einlegen eines intraokularen Medikamententrägers	27.59.41↔	Sonstige plastische Rekonstruktion an Lippe und Mund mit gestieltem Fernlappen
16.98.23↔	Einlegen eines extrabulbären Medikamententrägers	27.59.50↔	Lappenstieldurchtrennung nach Hautplastik an der Lippe
16.98.24↔	Operative temporäre intraokulare Druckerhöhung	27.59.60↔	Einsetzen eines Gewebeexpanders an der Lippe
16.98.25↔	Entfernung eines Implantats nach Glaukomoperation	27.59.99↔	Sonstige plastische Rekonstruktion an Lippe und Mund, sonstige
16.98.99↔	Sonstige Operationen an der Orbita, sonstige	27.61↔	Naht einer Rissverletzung am Gaumen
18.21.00↔	Exzision einer präaurikulären Fistel oder eines präaurikulären Sinus, n.n.bez.	27.62.00↔	Korrektur einer Gaumenspalte, n.n.bez.
18.21.10↔	Exzision einer präaurikulären Fistel oder eines präaurikulären Sinus, nicht histographisch kontrolliert	27.62.10↔	Primäre plastische Rekonstruktion am knöchernen Gaumen ohne Knochentransplantat
18.21.11↔	Exzision einer präaurikulären Fistel oder eines präaurikulären Sinus, histographisch kontrolliert	27.62.11↔	Primäre plastische Rekonstruktion am knöchernen Gaumen mit Knochentransplantat
18.21.99↔	Exzision einer präaurikulären Fistel oder eines präaurikulären Sinus, sonstige	27.62.12↔	Primäre plastische Rekonstruktion am weichen Gaumen
18.29.00↔	Exzision oder Destruktion einer anderen Läsion am äusseren Ohr, n.n.bez.	27.62.20↔	Sekundäre plastische Rekonstruktion am knöchernen Gaumen ohne Knochentransplantat

27.62.21↔	Sekundäre plastische Rekonstruktion am knöchernen Gaumen mit Knochentransplantat	30.3x.10↔	Vollständige Laryngektomie, ohne Rekonstruktion
27.62.22↔	Sekundäre plastische Rekonstruktion am weichen Gaumen	30.3x.11↔	Vollständige Laryngektomie, Rekonstruktion mit lokaler Schleimhaut
27.62.99↔	Korrektur einer Gaumenspalte, sonstige	30.3x.12↔	Vollständige Laryngektomie, Rekonstruktion mit nicht vaskularisiertem Transplantat
27.63.00↔	Revision der Korrektur einer Gaumenspalte, n.n.bez.	30.3x.13↔	Vollständige Laryngektomie, Rekonstruktion mit gestieltem regionalen Lappen
27.63.10↔	Revision der Korrektur einer Gaumenspalte, Kieferplastik	30.3x.14↔	Vollständige Laryngektomie, Rekonstruktion mit gestieltem Fernlappen
27.63.11↔	Revision der Korrektur einer Gaumenspalte, Kieferplastik mit Osteoplastik	30.3x.15↔	Vollständige Laryngektomie, Rekonstruktion mit freiem mikrovaskulär-anastomosierten Transplantat
27.63.20↔	Revision der Korrektur einer Gaumenspalte, Sekundäroperation der Kieferspalte	30.3x.16↔	Vollständige Laryngektomie, Rekonstruktion mit freiem Darmtransplantat
27.63.99↔	Revision der Korrektur einer Gaumenspalte, sonstige	30.3x.17↔	Vollständige Laryngektomie, Rekonstruktion mit Magenhochzug
27.64↔	Einsetzen eines Gaumenimplantats	30.3x.19↔	Vollständige Laryngektomie, sonstige Rekonstruktion
27.69.00↔	Sonstige plastische Rekonstruktion am Gaumen, n.n.bez.	30.3x.99↔	Vollständige Laryngektomie, sonstige
27.69.10↔	Plastische Rekonstruktion am weichen Gaumen	30.4x.00↔	Radikale Laryngektomie, n.n.bez.
27.69.11↔	Plastische Rekonstruktion am knöchernen Gaumen	30.4x.10↔	Radikale Laryngektomie, mit Pharyngektomie, ohne Rekonstruktion
27.69.99↔	Sonstige plastische Rekonstruktion am Gaumen, sonstige	30.4x.11↔	Radikale Laryngektomie, mit Pharyngektomie, Rekonstruktion mit lokaler Schleimhaut
27.73↔	Plastische Rekonstruktion an der Uvula	30.4x.12↔	Radikale Laryngektomie, mit Pharyngektomie, Rekonstruktion mit nicht vaskularisiertem Transplantat
29.0↔	Pharyngotomie	30.4x.13↔	Radikale Laryngektomie, mit Pharyngektomie, Rekonstruktion mit gestieltem regionalen Lappen
29.12.00↔	Biopsie am Pharynx, n.n.bez.	30.4x.14↔	Radikale Laryngektomie, mit Pharyngektomie, Rekonstruktion mit gestieltem Lappen
29.12.20↔	Offene Biopsie am Hypopharynx	30.4x.15↔	Radikale Laryngektomie, mit Pharyngektomie, Rekonstruktion mit freiem mikrovaskulär-anastomosierten Transplantat
29.12.30↔	Offene Biopsie am Nasopharynx	30.4x.16↔	Radikale Laryngektomie, mit Pharyngektomie, Rekonstruktion mit freiem Darmtransplantat
29.12.99↔	Biopsie am Pharynx, sonstige	30.4x.17↔	Radikale Laryngektomie, mit Pharyngektomie, Rekonstruktion mit Magenhochzug
29.2x.00↔	Exzision von branchiogener Zyste oder Rest der Kiemenspalte, n.n.bez.	30.4x.19↔	Radikale Laryngektomie, mit Pharyngektomie, sonstige Rekonstruktion
29.2x.10↔	Exzision einer lateralen Halszyste	30.4x.20↔	Radikale Laryngektomie, mit Pharyngektomie und Schilddrüsenresektion, ohne Rekonstruktion
29.2x.11↔	Exzision von branchiogener Zyste oder Rest der Kiemenspalte als sekundär Eingriff	30.4x.21↔	Radikale Laryngektomie, mit Pharyngektomie und Schilddrüsenresektion, Rekonstruktion mit lokaler Schleimhaut
29.2x.20↔	Operation an Kiemengangsresten, n.n.bez.	30.4x.22↔	Radikale Laryngektomie, mit Pharyngektomie und Schilddrüsenresektion, Rekonstruktion mit nicht vaskularisiertem Transplantat
29.2x.21↔	Operation an Kiemengangsresten, sekundärer Eingriff	30.4x.23↔	Radikale Laryngektomie, mit Pharyngektomie und Schilddrüsenresektion, Rekonstruktion mit gestieltem regionalen Lappen
29.2x.99↔	Exzision von branchiogener Zyste oder Rest der Kiemenspalte, sonstige	30.4x.24↔	Radikale Laryngektomie, mit Pharyngektomie und Schilddrüsenresektion, Rekonstruktion mit gestieltem Lappen
29.31↔	Krikopharyngeale Myotomie	30.4x.25↔	Radikale Laryngektomie, mit Pharyngektomie und Schilddrüsenresektion, Rekonstruktion mit freiem mikrovaskulär-anastomosierten Transplantat
29.32.00↔	Pharyngeale Divertikulektomie, n.n.bez.	30.4x.26↔	Radikale Laryngektomie, mit Pharyngektomie und Schilddrüsenresektion, Rekonstruktion mit freiem Darmtransplantat
29.32.10↔	Endoskopisches Diverticulostomie eines Zenker-Divertikels	30.4x.27↔	Radikale Laryngektomie, mit Pharyngektomie und Schilddrüsenresektion, Rekonstruktion mit Magenhochzug
29.32.11↔	Divertikulektomie eines Zenker-Divertikels	30.4x.29↔	Radikale Laryngektomie, mit Pharyngektomie und Schilddrüsenresektion, sonstige Rekonstruktion
29.32.99↔	Pharyngeale Divertikulektomie, sonstige	30.4x.99↔	Radikale Laryngektomie, sonstige
29.33.00↔	(Partielle) Pharyngektomie, n.n.bez.	31.71↔	Naht einer Rissverletzung an der Trachea
29.33.10↔	Partielle Pharyngektomie, ohne Rekonstruktion	31.72↔	Verschluss einer äusseren trachealen Fistel
29.33.11↔	Partielle Pharyngektomie, Rekonstruktion mit gestieltem regionalen oder Fernlappen	31.73↔	Verschluss einer anderen trachealen Fistel
29.33.12↔	Partielle Pharyngektomie, Rekonstruktion mit freiem mikrovaskulär-anastomosierten Transplantat	31.91↔	Durchtrennung des N. laryngeus
29.33.20↔	Totale Pharyngektomie, Rekonstruktion mit gestieltem regionalen oder Fernlappen	31.99.00↔	Sonstige Operationen an der Trachea, n.n.bez.
29.33.21↔	Totale Pharyngektomie, Rekonstruktion mit freiem mikrovaskulär-anastomosierten Transplantat, freiem Darmtransplantat oder Magenhochzug	31.99.99↔	Sonstige Operationen an der Trachea, sonstige
29.33.99↔	(Partielle) Pharyngektomie, sonstige	34.03↔	Wiedereröffnung einer Thorakotomie
29.39↔	Sonstige Exzision oder Destruktion von Läsion oder Gewebe am Pharynx	34.22↔	Mediastinoskopie
29.4x.00↔	Plastische Rekonstruktion am Pharynx, n.n.bez.	38.01↔	Inzision von intrakraniellen Gefässen
29.4x.10↔	Plastische Rekonstruktion am Pharynx, mit lokaler Schleimhaut oder freiem Hautlappen	38.11↔	Enderterektomie von intrakraniellen Gefässen
29.4x.11↔	Plastische Rekonstruktion am Pharynx, mit gestieltem myokutanen Lappen	38.12↔	Enderterektomie von anderen Gefässen an Kopf und Hals
29.4x.12↔	Plastische Rekonstruktion am Pharynx, mit mikrovaskulär anastomosiertem Transplantat, Darmtransplantat oder Magenhochzug	38.32.00↔	Resektion von anderen Gefässen am Kopf und Hals mit Anastomose, n.n.bez.
29.4x.99↔	Plastische Rekonstruktion am Pharynx, sonstige		
29.51↔	Naht einer Risswunde am Pharynx		
29.52↔	Verschluss einer branchiogenen Fistel		
29.53↔	Verschluss einer anderen Pharynxfistel		
29.54↔	Lösung von Adhäsionen am Pharynx		
29.59↔	Sonstige plastische Rekonstruktion am Pharynx		
29.92↔	Durchtrennung des N. glossopharyngeus		
29.99↔	Sonstige Operation am Pharynx		
30.22.00↔	Chordektomie, n.n.bez.		
30.22.10↔	Chordektomie, endolaryngeal		
30.22.11↔	Chordektomie, durch Thyreotomie		
30.22.99↔	Chordektomie, sonstige		
30.3x.00↔	Vollständige Laryngektomie, n.n.bez.		

38.32.10↔	Resektion von extrakraniellen Arterien an Kopf und Hals mit Anastomose	39.52.99↔	Sonstige Korrektur eines Aneurysmas, sonstige
38.32.20↔	Resektion von extrakraniellen Venen an Kopf und Hals mit Anastomose, n.n.bez.	39.59.10↔	Transposition von Arterien, n.n.bez.
38.32.21↔	Resektion der V. jugularis mit Anastomose	39.59.11↔	Transposition der extrakraniellen A. vertebralis
38.32.22↔	Resektion von oberflächlichen extrakraniellen Venen an Kopf und Hals mit Anastomose	39.59.12↔	Transposition von sonstigen extrakraniellen Arterien an Kopf und Hals
38.32.99↔	Resektion von anderen Gefässen an Kopf und Hals mit Anastomose, sonstige	39.59.13↔	Transposition von Arterien der oberen Extremität
38.42↔	Resektion von anderen Blutgefässen an Kopf und Hals mit Ersatz	39.59.14↔	Transposition von thorakalen Arterien
38.82.00↔	Sonstiger chirurgischer Verschluss von Gefässen am Kopf und Hals, n.n.bez.	39.59.15↔	Transposition der A. gastrica, A. hepatica und A. lienalis
38.82.10↔	Sonstiger chirurgischer Verschluss von extrakraniellen Arterien an Kopf und Hals	39.59.16↔	Transposition der A. renalis
38.82.20↔	Sonstiger chirurgischer Verschluss von extrakraniellen Venen an Kopf und Hals, n.n.bez.	39.59.17↔	Transposition der A. mesenterica
38.82.21↔	Sonstiger chirurgischer Verschluss der V. jugularis	39.59.18↔	Transposition sonstiger viszeraler Arterien
38.82.22↔	Sonstiger chirurgischer Verschluss von sonstigen tiefen extrakraniellen Venen an Kopf und Hals	39.59.19↔	Transposition der A. iliaca
38.82.29↔	Sonstiger chirurgischer Verschluss von extrakraniellen Venen an Kopf und Hals, sonstige	39.59.20↔	Transposition von sonstigen abdominalen Arterien
38.82.99↔	Sonstiger chirurgischer Verschluss von Gefässen am Kopf und Hals, sonstige	39.59.21↔	Transposition von Arterien der unteren Extremität
38.85.00↔	Sonstiger chirurgischer Verschluss von anderen thorakalen Gefässen, n.n.bez.	39.59.29↔	Transposition von Arterien, sonstige
38.85.10↔	Sonstiger chirurgischer Verschluss von anderen thorakalen Arterien, n.n.bez.	39.59.30↔	Sonstige plastische Rekonstruktion von Gefässen an Kopf und Hals, n.n.bez.
38.85.11↔	Sonstiger chirurgischer Verschluss der A. subclavia	39.59.31↔	Sonstige plastische Rekonstruktion eines intrakraniellen Gefässes
38.85.12↔	Sonstiger chirurgischer Verschluss der A. pulmonalis	39.59.32↔	Sonstige plastische Rekonstruktion der extrakraniellen A. vertebralis
38.85.13↔	Sonstiger chirurgischer Verschluss des Truncus brachiocephalicus	39.59.33↔	Sonstige plastische Rekonstruktion von extrakraniellen Arterien an Kopf und Hals, sonstige
38.85.19↔	Sonstiger chirurgischer Verschluss von anderen thorakalen Arterien, sonstige	39.59.34↔	Sonstige plastische Rekonstruktion der V. jugularis
38.85.20↔	Sonstiger chirurgischer Verschluss von thorakalen Venen, n.n.bez.	39.59.39↔	Sonstige plastische Rekonstruktion von Gefässen an Kopf und Hals, sonstige
38.85.21↔	Sonstiger chirurgischer Verschluss der V. cava superior	39.59.40↔	Sonstige plastische Rekonstruktion von Gefässen der oberen Extremität, n.n.bez.
38.85.22↔	Sonstiger chirurgischer Verschluss der V. pulmonalis	39.59.41↔	Sonstige plastische Rekonstruktion von Arterien der oberen Extremität
38.85.23↔	Sonstiger chirurgischer Verschluss der V. subclavia	39.59.42↔	Sonstige plastische Rekonstruktion der V. subclavia, V. axillaris und V. brachiocephalica
38.85.28↔	Sonstiger chirurgischer Verschluss von sonstigen tiefen thorakalen Venen	39.59.48↔	Sonstige plastische Rekonstruktion von sonstigen tiefen Venen der oberen Extremität
38.85.29↔	Sonstiger chirurgischer Verschluss von thorakalen Venen, sonstige	39.59.49↔	Sonstige plastische Rekonstruktion von Gefässen der oberen Extremität, sonstige
38.85.99↔	Sonstiger chirurgischer Verschluss von anderen thorakalen Gefässen, sonstige	39.59.50↔	Sonstige plastische Rekonstruktion von thorakalen Gefässen, n.n.bez.
39.49.00↔	Sonstige Revision nach vaskulärem Eingriff, n.n.bez.	39.59.51↔	Sonstige plastische Rekonstruktion der thorakalen Aorta
39.49.10↔	Revision einer Gefässanastomose	39.59.52↔	Sonstige plastische Rekonstruktion der A. pulmonalis
39.49.20↔	Revision eines vaskulären Implantats	39.59.53↔	Sonstige plastische Rekonstruktion von thorakalen Arterien, sonstige
39.49.21↔	Wechsel eines vaskulären Implantats	39.59.54↔	Sonstige plastische Rekonstruktion der V. pulmonalis
39.49.22↔	Entfernung eines vaskulären Implantats	39.59.55↔	Sonstige plastische Rekonstruktion der V. cava superior
39.49.30↔	Ersatz eines kardialen Conduit	39.59.59↔	Sonstige plastische Rekonstruktion von thorakalen Gefässen, sonstige
39.49.99↔	Sonstige Revision nach vaskulärem Eingriff, sonstige	39.59.60↔	Sonstige plastische Rekonstruktion von abdominalen Arterien, n.n.bez.
39.50.00↔	Angioplastik oder Atherektomie an sonstigem(n) Nicht-Herzkranzgefäss(en), n.n.bez.	39.59.61↔	Sonstige plastische Rekonstruktion der abdominalen Aorta
39.50.10↔	Angioplastik oder Atherektomie an sonstigem(n) Nicht-Herzkranzgefäss(en) mit Ballon, n.n.bez.	39.59.62↔	Sonstige plastische Rekonstruktion des Truncus coeliacus
39.50.11↔	Angioplastik oder Atherektomie an sonstigem(n) Nicht-Herzkranzgefäss(en) mit einfacher Ballon	39.59.63↔	Sonstige plastische Rekonstruktion der A. gastrica
39.50.12↔	Angioplastik oder Atherektomie an sonstigem(n) Nicht-Herzkranzgefäss(en) mit cutting Ballon	39.59.64↔	Sonstige plastische Rekonstruktion A. hepatica
39.50.13↔	Angioplastik oder Atherektomie an sonstigem(n) Nicht-Herzkranzgefäss(en) mit Kryoplastie-Ballon	39.59.65↔	Sonstige plastische Rekonstruktion der A. lienalis
39.50.14↔	Angioplastik oder Atherektomie an sonstigem(n) Nicht-Herzkranzgefäss(en) mit Drug eluting Ballon	39.59.66↔	Sonstige plastische Rekonstruktion der A. renalis
39.50.19↔	Angioplastik oder Atherektomie an sonstigem(n) Nicht-Herzkranzgefäss(en) mit sonstiger Ballon	39.59.67↔	Sonstige plastische Rekonstruktion der A. mesenterica
39.50.20↔	Angioplastik Blade- Laserangioplastie an sonstigem(n) Nicht-Herzkranzgefäss(en)	39.59.68↔	Sonstige plastische Rekonstruktion der A. iliaca
39.50.21↔	Angioplastik Thrombektomie an sonstigem(n) Nicht-Herzkranzgefäss(en)	39.59.69↔	Sonstige plastische Rekonstruktion von abdominalen Arterien, sonstige
39.50.99↔	Angioplastik oder Atherektomie an sonstigem(n) Nicht-Herzkranzgefäss(en), sonstige	39.59.70↔	Sonstige plastische Rekonstruktion von abdominalen Venen, n.n.bez.
		39.59.71↔	Sonstige plastische Rekonstruktion der V. cava inferior
		39.59.72↔	Sonstige plastische Rekonstruktion der V. iliaca
		39.59.79↔	Sonstige plastische Rekonstruktion von abdominalen Venen, sonstige
		39.59.80↔	Sonstige plastische Rekonstruktion von Gefässen der unteren Extremität, n.n.bez.
		39.59.81↔	Sonstige plastische Rekonstruktion von Arterien der unteren Extremität
		39.59.82↔	Sonstige plastische Rekonstruktion der V. femoralis
		39.59.83↔	Sonstige plastische Rekonstruktion der V. poplitea
		39.59.88↔	Sonstige plastische Rekonstruktion von sonstigen tiefen Venen der unteren Extremität

39.59.89↔	Sonstige plastische Rekonstruktion von Gefässen der unteren Extremität, sonstige	39.75.01↔	Perkutan-transluminale Gefässintervention, Fremdkörperentfernung mit Bergekatheter, Körbchenkatheter, etc.
39.59.90↔	Sonstige plastische Rekonstruktion eines Gefässes, Venenklappenplastik	39.75.10↔	Perkutan-transluminale Gefässintervention, sonstige Gefässe, Kathetersysteme zu Rekanalisation von Totalverschlüssen
39.71.00↔	Endovaskuläre Implantation eines Grafts in Aorta abdominalis, n.n.bez.	39.75.11↔	Perkutan-transluminale Gefässintervention, sonstige Gefässe, Rotationsthrombektomie
39.71.10↔	Endovaskuläre Implantation eines Grafts in Aorta abdominalis, aortiliakal, ohne Fenestrierung oder Seitenarm	39.75.12↔	Perkutan-transluminale Gefässintervention, sonstige Gefässe, Laserangioplastie
39.71.11↔	Endovaskuläre Implantation eines Grafts in Aorta abdominalis, aortiliakal, mit Fenestrierung oder Seitenarm	39.75.13↔	Perkutan-transluminale Gefässintervention, sonstige Gefässe, Anti-Embolie-System (periphere oder viscerale Gefässe)
39.71.12↔	Endovaskuläre Implantation eines Grafts in Aorta abdominalis, Bifurkationsprothese, aortobiliakal, ohne Fenestrierung oder Seitenarm	39.75.14↔	Perkutan-transluminale Gefässintervention, sonstige Gefässe, Atherektomie
39.71.13↔	Endovaskuläre Implantation eines Grafts in Aorta abdominalis, Bifurkationsprothese, aortobiliakal, mit Fenestrierung oder Seitenarm	39.75.15↔	Perkutan-transluminale Gefässintervention, sonstige Gefässe, selektive Thrombolysen
39.71.14↔	Endovaskuläre Implantation eines Grafts in Aorta abdominalis, Rohrprothese, aortal, ohne Fenestrierung oder Seitenarm	39.75.16↔	Perkutan-transluminale Gefässintervention sonstige Gefässe, selektive Thrombolysen, ultraschallunterstützt
39.71.15↔	Endovaskuläre Implantation eines Grafts in Aorta abdominalis, Rohrprothese, aortal, mit Fenestrierung oder Seitenarm	39.76.00↔	Perkutane transluminale endovaskuläre Intervention an präzerebralem(en) (extrakraniell(en)) Gefäss(en), n.n.bez.
39.71.99↔	Endovaskuläre Implantation eines Grafts in Aorta abdominalis, sonstige	39.76.10↔	Perkutane Ballonangioplastie an präzerebralem(en) (extrakraniell(en)) Gefäss(en)
39.72.00↔	Endovaskuläre plastische Rekonstruktion oder Okklusion von Gefässen am Kopf und Hals, n.n.bez.	39.76.20↔	Perkutane Bladeangioplastie an präzerebralem(en) (extrakraniell(en)) Gefäss(en)
39.72.10↔	Selektive Embolisation von intrakraniellen Gefässen, n.n.bez.	39.76.30↔	Perkutane Laserangioplastie an präzerebralem(en) (extrakraniell(en)) Gefäss(en)
39.72.11↔	Selektive Embolisation von intrakraniellen Gefässen mit Partikeln oder Metallspiralen	39.76.40↔	Perkutane Atherektomie an präzerebralem(en) (extrakraniell(en)) Gefäss(en)
39.72.12↔	Selektive Embolisation von intrakraniellen Gefässen mit embolisierenden Flüssigkeiten, ablösbaren Ballons oder Schirmen	39.76.50↔	Perkutane selektive Thrombolysen an extrakraniellen Gefässen des Kopfes und Halses
39.72.13↔	Selektive Embolisation von intrakraniellen Gefässen durch Stents als Flow-Diverter	39.76.60↔	Perkutane Thrombektomie an präzerebralem(en) (extrakraniell(en)) Gefäss(en), n.n.bez.
39.72.14↔	Selektive Embolisation von intrakraniellen Gefässen mit adhäsivem Embolisat	39.76.61↔	Perkutane Rotationsthrombektomie an präzerebralem(en) (extrakraniell(en)) Gefäss(en)
39.72.19↔	Selektive Embolisation von intrakraniellen Gefässen, sonstige	39.76.62↔	Perkutane stentgestützte Thrombektomie an extrakraniellen Gefässen
39.72.20↔	Selektive Embolisation von extrakraniellen Gefässen des Kopfes und des Halses, n.n.bez.	39.76.69↔	Perkutane Thrombektomie an präzerebralem(en) (extrakraniell(en)) Gefäss(en), sonstige
39.72.21↔	Selektive Embolisation von extrakraniellen Gefässen des Kopfes und des Halses mit Partikeln oder Metallspiralen	39.76.70↔	Perkutane endovaskuläre Fremdkörperentfernung aus extrakraniellen Gefässen des Kopfes und Halses
39.72.22↔	Selektive Embolisation von extrakraniellen Gefässen des Kopfes und des Halses mit embolisierenden Flüssigkeiten, ablösbaren Ballons oder Schirmen	39.76.99↔	Perkutane transluminale endovaskuläre Intervention an präzerebralem(en) (extrakraniell(en)) Gefäss(en), sonstige
39.72.24↔	Selektive Embolisation von extrakraniellen Gefässen des Kopfes und des Halses mit adhäsivem Embolisat	39.77.50↔	Perkutane selektive Thrombolysen von intrakraniell(en) Gefäss(en)
39.72.29↔	Selektive Embolisation von extrakraniellen Gefässen des Kopfes und des Halses, sonstige	39.77.70↔	Perkutane endovaskuläre Fremdkörperentfernung aus intrakraniell(en) Gefäss(en)
39.72.30↔	Perkutan-transluminale Embolisation einer Gefässmissbildung durch Mikrokatheter, n.n.bez.	39.79.11↔	Endovaskuläre Implantation eines Grafts an Viszeralgefässen
39.72.31↔	Perkutan-transluminale Embolisation einer Gefässmissbildung durch Mikrokatheter, Verwendung von einem Mikrokatheter	39.79.12↔	Endovaskuläre Implantation eines Grafts an Gefässen des Beckens
39.72.32↔	Perkutan-transluminale Embolisation einer Gefässmissbildung durch Mikrokatheter, Verwendung von zwei Mikrokathetern	39.79.13↔	Endovaskuläre Implantation eines Grafts an abdominalen Gefässen
39.72.33↔	Perkutan-transluminale Embolisation einer Gefässmissbildung durch Mikrokatheter, Verwendung von drei Mikrokathetern	39.79.19↔	Endovaskuläre Implantation eines Grafts an sonstigen Gefässen, sonstige
39.72.34↔	Perkutan-transluminale Embolisation einer Gefässmissbildung durch Mikrokatheter, Verwendung von vier Mikrokathetern	39.79.20↔	Coil-Embolisation oder -Verschluss von sonstigen Gefässen, n.n.bez.
39.72.35↔	Perkutan-transluminale Embolisation einer Gefässmissbildung durch Mikrokatheter, Verwendung von fünf Mikrokathetern	39.79.21↔	Coil-Embolisation oder -Verschluss von Gefässen der oberen Extremitäten
39.72.39↔	Perkutan-transluminale Embolisation einer Gefässmissbildung durch Mikrokatheter, Verwendung von mehr Mikrokathetern	39.79.22↔	Coil-Embolisation oder -Verschluss der Aorta
39.72.99↔	Endovaskuläre plastische Rekonstruktion oder Okklusion von Gefässen am Kopf und Hals, sonstige	39.79.23↔	Coil-Embolisation oder -Verschluss des Ductus arteriosus apertus
39.73.00↔	Endovaskuläre Implantation eines Graft an der thorakalen Aorta, n.n.bez.	39.79.24↔	Coil-Embolisation oder -Verschluss von thorakalen Gefässen
39.73.10↔	Endovaskuläre Implantation eines Grafts in die Aorta thoracica, ohne Fenestrierung oder Seitenarm	39.79.25↔	Coil-Embolisation oder -Verschluss von viszerale Gefässen
39.73.11↔	Endovaskuläre Implantation eines Grafts in die Aorta thoracica, mit Fenestrierung oder Seitenarm	39.79.26↔	Coil-Embolisation oder -Verschluss von abdominalen Gefässen
39.73.20↔	Endovaskuläre Implantation eines Grafts in die Aorta thoracoabdominalis	39.79.27↔	Coil-Embolisation oder -Verschluss von Gefässen der unteren Extremitäten
39.73.99↔	Endovaskuläre Implantation eines Grafts an der thorakalen Aorta, sonstige	39.79.28↔	Coil-Embolisation oder -Verschluss von spinalen Gefässen
		39.79.29↔	Coil-Embolisation oder -Verschluss von sonstigen Gefässen, sonstige
		39.79.30↔	Selektive Embolisation mit embolisierenden Flüssigkeiten von sonstigen Gefässen, n.n.bez.
		39.79.31↔	Selektive Embolisation mit embolisierenden Flüssigkeiten von Gefässen der oberen Extremitäten
		39.79.32↔	Selektive Embolisation mit embolisierenden Flüssigkeiten der Aorta

39.79.33↔	Selektive Embolisation mit embolisierenden Flüssigkeiten des Ductus arteriosus apertus	39.79.76↔	Kathetertechnischer Verschluss mittels Laser, an viszeralen Gefässen
39.79.34↔	Selektive Embolisation mit embolisierenden Flüssigkeiten von thorakalen Gefässen	39.79.77↔	Kathetertechnischer Verschluss mittels Laser, an abdominalen Gefässen
39.79.35↔	Selektive Embolisation mit embolisierenden Flüssigkeiten von viszeralen Gefässen	39.79.79↔	Kathetertechnischer Verschluss von Arterien mittels Laser, sonstige Gefässe, sonstige
39.79.36↔	Selektive Embolisation mit embolisierenden Flüssigkeiten von abdominalen Gefässen	39.79.80↔	Kathetertechnischer Verschluss von Arterien mittels Radiofrequenz, sonstige Gefässe, n.n.bez.
39.79.37↔	Selektive Embolisation mit embolisierenden Flüssigkeiten von Gefässen der unteren Extremitäten	39.79.81↔	Kathetertechnischer Verschluss mittels Radiofrequenz an Arterien der oberen Extremitäten
39.79.38↔	Selektive Embolisation mit embolisierenden Flüssigkeiten von spinalen Gefässen	39.79.82↔	Kathetertechnischer Verschluss mittels Radiofrequenz an der Aorta
39.79.39↔	Selektive Embolisation mit embolisierenden Flüssigkeiten von sonstigen Gefässen, sonstige	39.79.84↔	Kathetertechnischer Verschluss mittels Radiofrequenz an thorakalen Gefässen
39.79.40↔	Selektive Embolisation mit ablösbaren Ballons von sonstigen Gefässen, n.n.bez.	39.79.85↔	Kathetertechnischer Verschluss mittels Radiofrequenz an Gefässen der unteren Extremitäten
39.79.41↔	Selektive Embolisation mit ablösbaren Ballons von Gefässen der oberen Extremitäten	39.79.86↔	Kathetertechnischer Verschluss mittels Radiofrequenz an viszeralen Gefässen
39.79.42↔	Selektive Embolisation mit ablösbaren Ballons der Aorta	39.79.87↔	Kathetertechnischer Verschluss mittels Radiofrequenz an abdominalen Gefässen
39.79.43↔	Selektive Embolisation mit ablösbaren Ballons des Ductus arteriosus apertus	39.79.89↔	Kathetertechnischer Verschluss mittels Radiofrequenz an sonstigen Gefässen, sonstige
39.79.44↔	Selektive Embolisation mit ablösbaren Ballons von thorakalen Gefässen	39.8x.00↔	Operationen am Glomus caroticum, Sinus caroticus und anderen Paraganglien, n.n.bez.
39.79.45↔	Selektive Embolisation mit ablösbaren Ballons von viszeralen Gefässen	39.8x.10↔	Exploration des Glomus caroticum und anderer Paraganglien
39.79.46↔	Selektive Embolisation mit ablösbaren Ballons von abdominalen Gefässen	39.8x.11↔	Exzision des Glomus caroticum und anderer Paraganglien
39.79.47↔	Selektive Embolisation mit ablösbaren Ballons von spinalen Gefässen	39.8x.20↔	Implantation oder Ersetzen eines Impulsgenerators zur Aktivierung des Baroreflexes
39.79.48↔	Selektive Embolisation mit ablösbaren Ballons von Gefässen der unteren Extremitäten	39.8x.21↔	Revision (ohne Wechsel) eines Impulsgenerators zur Aktivierung des Baroreflexes
39.79.49↔	Selektive Embolisation mit ablösbaren Ballons von sonstigen Gefässen, sonstige	39.8x.22↔	Entfernen eines Impulsgenerators zur Aktivierung des Baroreflexes
39.79.50↔	Selektive Embolisation mit Schirmen von sonstigen Gefässen, n.n.bez.	39.8x.30↔	Implantation oder Ersetzen einer (von) Elektrode(n) zur Aktivierung des Baroreflexes
39.79.51↔	Selektive Embolisation mit Schirmen von Gefässen der oberen Extremitäten	39.8x.31↔	Revision (ohne Wechsel) einer (von) Elektrode(n) zur Aktivierung des Baroreflexes
39.79.52↔	Selektive Embolisation mit Schirmen der Aorta	39.8x.32↔	Entfernen einer (von) Elektrode(n) zur Aktivierung des Baroreflexes
39.79.53↔	Selektive Embolisation mit Schirmen des Ductus arteriosus apertus	39.8x.99↔	Operationen am Glomus caroticum, Sinus caroticus und anderen Paraganglien, sonstige
39.79.54↔	Selektive Embolisation mit Schirmen von thorakalen Gefässen	39.90.00↔	Einsetzen von peripheren Gefässstent(s) ohne Medikamenten-Freisetzung, n.n.bez.
39.79.55↔	Selektive Embolisation mit Schirmen von viszeralen Gefässen	39.90.10↔	Einsetzen von Gefässstent(s) in nicht-kardiale Gefässe, bare Stents
39.79.56↔	Selektive Embolisation mit Schirmen von abdominalen Gefässen	39.90.11↔	Einsetzen von Gefässstent(s) in nicht-kardiale Gefässe, bioresorbierbare Stents
39.79.57↔	Selektive Embolisation mit Schirmen von Gefässen der unteren Extremitäten	39.90.12↔	Einsetzen von Gefässstent(s) in nicht-kardiale Gefässe, grosslumige Stents n.n.bez.
39.79.58↔	Selektive Embolisation mit Schirmen von spinalen Gefässen	39.90.13↔	Einsetzen von Gefässstent(s) in nicht-kardiale Gefässe, grosslumige Stents ungecovered
39.79.59↔	Selektive Embolisation mit Schirmen von sonstigen Gefässen, sonstige	39.90.14↔	Einsetzen von Gefässstent(s) in nicht-kardiale Gefässe, Grosslumige Stents gecovered
39.79.60↔	Selektive Embolisation mit Partikeln von sonstigen Gefässen, n.n.bez.	39.90.15↔	Einsetzen von Gefässstent(s) in nicht-kardiale Gefässe, gecovered Stents (Stentgrafts) in nicht-aneurysmatischen Gefässen
39.79.61↔	Selektive Embolisation mit Partikeln von Gefässen der oberen Extremitäten	39.90.16↔	Einsetzen von Gefässstent(s) in nichtkardiale Gefässe, gecoverte Stent-Grafts mit bioaktiver Oberfläche
39.79.62↔	Selektive Embolisation mit Partikeln der Aorta	39.90.17↔	Einsetzen von peripheren Gefässstent(s), Multilayerstents
39.79.63↔	Selektive Embolisation mit Partikeln des Ductus arteriosus apertus	39.90.19↔	Einsetzen von Gefässstent(s) in nicht-kardiale Gefässe, sonstige Stents
39.79.64↔	Selektive Embolisation mit Partikeln von thorakalen Gefässen	39.90.30↔	Einsetzen von überlangen Stent(s) (>10 cm) in nicht-kardiale Gefässe, n.n.bez.
39.79.65↔	Selektive Embolisation mit Partikeln von viszeralen Gefässen	39.90.31↔	Einsetzen von überlangen bare Stent(s) (>10 cm) in nicht-kardiale Gefässe
39.79.66↔	Selektive Embolisation mit Partikeln von abdominalen Gefässen	39.90.32↔	Einsetzen von überlangen covered Stent(s) (>10 cm) in nicht-kardiale Gefässe
39.79.67↔	Selektive Embolisation mit Partikeln von Gefässen der unteren Extremitäten	39.90.39↔	Einsetzen von überlangen Stent(s) (>10 cm) in nicht-kardiale Gefässe, sonstige
39.79.68↔	Selektive Embolisation mit Partikeln von spinalen Gefässen	39.90.99↔	Einsetzen von peripheren Gefässstent(s) ohne Medikamenten-Freisetzung, sonstige
39.79.69↔	Selektive Embolisation mit Partikeln von sonstigen Gefässen, sonstige	40.11.10↔	Offene (Inzisions-) Biopsie eines mediastinalen, paraaortalen, iliakalen oder pelvinen Lymphknotens
39.79.70↔	Kathetertechnischer Verschluss von Arterien mittels Laser, sonstigen Gefässen, n.n.bez.		
39.79.71↔	Kathetertechnischer Verschluss mittels Laser, an Arterien der oberen Extremitäten		
39.79.72↔	Kathetertechnischer Verschluss mittels Laser, an der Aorta		
39.79.74↔	Kathetertechnischer Verschluss mittels Laser, an thorakalen Gefässen		
39.79.75↔	Kathetertechnischer Verschluss mittels Laser, an Gefässen der unteren Extremitäten		

40.11.11↔	Offene (Inzisions-) Biopsie eines zervikalen, supraklavikulären, axillären oder inguinalen Lymphknotens	42.01↔	Inzision einer Ösophagealmembran
40.21.00↔	Exzision eines tiefen zervikalen Lymphknotens, n.n.bez.	42.09.00↔	Andere Inzision am Ösophagus, n.n.bez.
40.21.10↔	Exzision einzelner Lymphknoten und Lymphgefäße, zervikal, ohne Markierung	42.09.11↔	Andere Inzision am Ösophagus, offen chirurgisch
40.21.11↔	Exzision einzelner Lymphknoten und Lymphgefäße, zervikal, mit Radionuklidmarkierung oder Farbstoffmarkierung (Sentinel-Lymphnodektomie)	42.09.12↔	Andere Inzision am Ösophagus, laparoskopisch
40.21.99↔	Exzision eines tiefen zervikalen Lymphknotens, sonstige	42.09.99↔	Andere Inzision am Ösophagus, sonstige
40.22.00↔	Exzision eines mamma-internalen Lymphknotens, n.n.bez.	42.10↔	Ösophagostomie, n.n.bez.
40.22.10↔	Exzision eines mamma-internalen Lymphknotens, thorakoskopisch	42.11↔	Zervikale Ösophagostomie
40.22.20↔	Exzision eines mamma-internalen Lymphknotens, offen chirurgisch	42.12↔	Exteriorisation einer ösophagealen Tasche
40.22.99↔	Exzision eines mamma-internalen Lymphknotens, sonstige	42.19↔	Sonstige Fistulisierung des Ösophagus nach aussen
40.23.00↔	Exzision eines axillären Lymphknotens, n.n.bez.	42.25↔	Offene Biopsie am Ösophagus
40.23.10↔	Exzision eines axillären Lymphknotens, ohne Markierung	42.31↔	Lokale Exzision eines Ösophagus-Divertikels
40.23.11↔	Exzision eines axillären Lymphknotens, mit Radionuklidmarkierung oder Farbstoffmarkierung (Sentinel-Lymphnodektomie)	42.32↔	Lokale Exzision von anderer Läsion oder Gewebe aus dem Ösophagus
40.23.99↔	Exzision eines axillären Lymphknotens, sonstige	42.39↔	Sonstige Destruktion von Läsion oder Gewebe aus dem Ösophagus
40.29.10↔	Exzision eines mediastinalen Lymphknotens, n.n.bez.	42.40↔	Ösophagektomie, n.n.bez.
40.29.11↔	Exzision eines mediastinalen Lymphknotens, offen chirurgisch	42.41.00↔	Partielle Ösophagektomie, n.n.bez.
40.29.12↔	Exzision eines mediastinalen Lymphknotens, thorakoskopisch	42.41.10↔	Partielle Ösophagektomie ohne Wiederherstellung der Kontinuität
40.29.19↔	Exzision eines mediastinalen Lymphknotens, sonstige	42.41.20↔	Partielle Ösophagektomie mit Wiederherstellung der Kontinuität
40.29.20↔	Exzision eines paraaortalen Lymphknotens	42.41.99↔	Partielle Ösophagektomie, sonstige
40.29.30↔	Exzision eines iliakalen Lymphknotens	42.42.00↔	Totale Ösophagektomie, n.n.bez.
40.29.70↔	Exzision eines Lymphangioms oder Hygroma cysticum	42.42.10↔	Totale Ösophagektomie, ohne Wiederherstellung der Kontinuität
40.29.80↔	Exzision mehrerer abdominalen Lymphknotenstationen (mit Leberbiopsie), n.n.bez.	42.42.20↔	Totale Ösophagektomie, mit Wiederherstellung der Kontinuität, transmediastinal
40.29.81↔	Exzision mehrerer abdominalen Lymphknotenstationen (mit Leberbiopsie), offen chirurgisch [Staging-Laparotomie]	42.42.21↔	Totale Ösophagektomie, mit Wiederherstellung der Kontinuität, thorakoabdominal
40.29.82↔	Exzision mehrerer abdominalen Lymphknotenstationen (mit Leberbiopsie), laparoskopisch [Staging-Laparoskopie]	42.42.29↔	Totale Ösophagektomie, mit Wiederherstellung der Kontinuität, sonstiger Zugang
40.29.89↔	Exzision mehrerer abdominalen Lymphknotenstationen (mit Leberbiopsie), sonstige	42.42.99↔	Totale Ösophagektomie, sonstige
40.29.99↔	Einfache Exzision einer anderen lymphatischen Struktur, sonstige	42.51.00↔	Intrathorakale Ösophagoösophagostomie, n.n.bez.
40.3x.10↔	Regionale Lymphadenektomie als selbständiger Eingriff, n.n.bez.	42.51.10↔	Intrathorakale Ösophagoösophagostomie, Rekonstruktion der Ösophaguspassage bei Atresie und Versorgung einer kongenitalen ösophago-trachealen Fistel
40.3x.11↔	Regionale Lymphadenektomie als selbständiger Eingriff, zervikal	42.51.99↔	Intrathorakale Ösophagoösophagostomie, sonstige
40.3x.12↔	Regionale Lymphadenektomie als selbständiger Eingriff, axillär	42.52↔	Intrathorakale Ösophagogastrostomie
40.3x.13↔	Regionale Lymphadenektomie als selbständiger Eingriff, paraaortal, pelvin, obturatorisch oder iliakal	42.53↔	Intrathorakale Ösophagusanastomose mit Interposition von Dünndarm
40.3x.14↔	Regionale Lymphadenektomie als selbständiger Eingriff, inguinal, offen chirurgisch	42.54↔	Sonstige intrathorakale Ösophagoenterostomie
40.3x.15↔	Regionale Lymphadenektomie als selbständiger Eingriff, inguinale, laparoskopisch	42.55↔	Intrathorakale Ösophagusanastomose mit Interposition von Dickdarm
40.3x.16↔	Regionale Lymphadenektomie als selbständiger Eingriff, mediastinal und peribronchial	42.56↔	Sonstige intrathorakale Ösophagokolostomie
40.3x.19↔	Regionale Lymphadenektomie als selbständiger Eingriff, sonstige	42.58↔	Intrathorakale Ösophagusanastomose mit anderer Interposition
40.3x.21↔	Regionale Lymphadenektomie im Rahmen eines anderen Eingriffs, zervikal	42.59↔	Sonstige intrathorakale Ösophagusanastomose
40.3x.22↔	Regionale Lymphadenektomie im Rahmen eines anderen Eingriffs, axillär	42.61↔	Prästernale Ösophagoösophagostomie
40.3x.23↔	Regionale Lymphadenektomie im Rahmen eines anderen Eingriffs, paraaortal, pelvin oder iliakal	42.62↔	Prästernale Ösophagogastrostomie
40.3x.24↔	Regionale Lymphadenektomie im Rahmen eines anderen Eingriffs, obturatorisch	42.63↔	Prästernale Ösophagusanastomose mit Interposition von Dünndarm
40.3x.25↔	Regionale Lymphadenektomie im Rahmen eines anderen Eingriffs, inguinale	42.64↔	Sonstige prästernale Ösophagoenterostomie
40.3x.26↔	Regionale Lymphadenektomie im Rahmen eines anderen Eingriffs, mediastinal und peribronchial	42.65↔	Prästernale Ösophagusanastomose mit Interposition von Dickdarm
40.3x.29↔	Regionale Lymphadenektomie im Rahmen eines anderen Eingriffs, sonstige	42.66↔	Sonstige prästernale Ösophagokolostomie
40.9x.00↔	Sonstige Operationen an lymphatischen Strukturen, n.n.bez.	42.68↔	Sonstige prästernale Ösophagusanastomose mit Interposition
40.9x.10↔	Anastomose zur Beseitigung eines Lymphödems	42.69↔	Sonstige prästernale Ösophagusanastomose
40.9x.20↔	Inzision einer Lymphozele	42.7x.00↔	Ösophagomyotomie, n.n.bez.
40.9x.30↔	Drainage eines Lymphödems	42.7x.11↔	Ösophagomyotomie, offen chirurgisch
40.9x.40↔	Therapeutische perkutane Punktion einer Lymphozele	42.7x.12↔	Ösophagomyotomie, laparoskopisch
40.9x.99↔	Sonstige Operationen an lymphatischen Strukturen, sonstige	42.7x.21↔	Ösophagomyotomie, pharyngo-zervikal, offen chirurgisch
		42.7x.22↔	Ösophagomyotomie, pharyngo-zervikal, laparoskopisch
		42.7x.31↔	Ösophago-Gastrostomie, offen chirurgisch
		42.7x.32↔	Ösophago-Gastrostomie, laparoskopisch
		42.7x.99↔	Ösophagomyotomie, sonstige
		42.81.20↔	Einsetzen und Wechsel von einer nicht selbstexpandierenden Prothese (permanenter Tubus) in den Ösophagus, offen chirurgisch
		42.81.21↔	Einsetzen und Wechsel von zwei nicht selbstexpandierenden Prothesen (permanenter Tubus) in den Ösophagus, offen chirurgisch
		42.81.22↔	Einsetzen und Wechsel von mehr als zwei nicht selbstexpandierenden Prothesen (permanenter Tubus) in den Ösophagus, offen chirurgisch

42.81.30↔	Einsetzen und Wechsel von einer nicht selbstexpandierenden Prothese (permanenter Tubus) in den Ösophagus, laparoskopisch	77.42.20↔	Knochenbiopsie am Humerus, Offene Knochenbiopsie
42.81.31↔	Einsetzen und Wechsel von zwei nicht selbstexpandierenden Prothesen (permanenter Tubus) in den Ösophagus, laparoskopisch	77.42.99↔	Knochenbiopsie am Humerus, sonstige
42.81.32↔	Einsetzen und Wechsel von mehr als zwei nicht selbstexpandierenden Prothese (permanenter Tubus) in den Ösophagus, laparoskopisch	77.43.00↔	Knochenbiopsie an Radius und Ulna, n.n.bez.
42.81.42↔	Einsetzen und Wechsel von mehr als zwei selbstexpandierenden Prothesen (permanenter Tubus) in den Ösophagus, endoskopisch	77.43.20↔	Knochenbiopsie an Radius und Ulna, Offene Knochenbiopsie
42.81.50↔	Einsetzen und Wechsel einer selbstexpandierenden Prothese (permanenter Tubus) in den Ösophagus, offen chirurgisch	77.43.99↔	Knochenbiopsie an Radius und Ulna, sonstige
42.81.51↔	Einsetzen und Wechsel von zwei selbstexpandierenden Prothesen (permanenter Tubus) in den Ösophagus, offen chirurgisch	77.44.00↔	Knochenbiopsie an Karpalia und Metakarpalia, n.n.bez.
42.81.52↔	Einsetzen und Wechsel von mehr als zwei selbstexpandierenden Prothesen (permanenter Tubus) in den Ösophagus, offen chirurgisch	77.44.20↔	Knochenbiopsie an Karpalia und Metakarpalia, Offene Knochenbiopsie
42.81.60↔	Einsetzen und Wechsel einer selbstexpandierenden Prothese (permanenter Tubus) in den Ösophagus, laparoskopisch	77.44.99↔	Knochenbiopsie an Karpalia und Metakarpalia, sonstige
42.81.61↔	Einsetzen und Wechsel von zwei selbstexpandierenden Prothesen (permanenter Tubus) in den Ösophagus, laparoskopisch	77.45.00↔	Knochenbiopsie am Femur, n.n.bez.
42.81.62↔	Einsetzen und Wechsel von mehr als zwei selbstexpandierenden Prothesen (permanenter Tubus) in den Ösophagus, laparoskopisch	77.45.20↔	Knochenbiopsie am Femur, Offene Knochenbiopsie
42.82↔	Naht einer Ösophagus-Verletzung	77.45.99↔	Knochenbiopsie am Femur, sonstige
42.83↔	Verschluss einer Ösophagostomie	77.46.00↔	Knochenbiopsie an der Patella, n.n.bez.
42.85↔	Plastische Rekonstruktion an einer Ösophagusstenose	77.46.20↔	Knochenbiopsie an der Patella, Offene Knochenbiopsie
42.87↔	Sonstiges Transplantat am Ösophagus	77.46.99↔	Knochenbiopsie an der Patella, sonstige
42.89↔	Sonstige Rekonstruktion am Ösophagus	77.47.00↔	Knochenbiopsie an Tibia und Fibula, n.n.bez.
44.44↔	Katheteremboisation zur Blutstillung in Magen oder Duodenum	77.47.20↔	Knochenbiopsie an Tibia und Fibula, Offene Knochenbiopsie
50.12↔	Offene Biopsie an der Leber	77.47.99↔	Knochenbiopsie an Tibia und Fibula, sonstige
76.11.00↔	Biopsie an Gesichtsschädelknochen, n.n.bez.	77.48.00↔	Knochenbiopsie an Tarsalia und Metatarsalia, n.n.bez.
76.11.11↔	Offene Biopsie (mit Inzision) an Gesichtsschädelknochen	77.48.20↔	Knochenbiopsie an Tarsalia und Metatarsalia, Offene Knochenbiopsie
76.11.99↔	Biopsie an Gesichtsschädelknochen, sonstige	77.48.99↔	Knochenbiopsie an Tarsalia und Metatarsalia, sonstige
76.19.11↔	Offene Biopsie (mit Inzision) am Kiefergelenk	77.49.00↔	Knochenbiopsie an anderen näher bezeichneten Knochen, ausser Gesichtsschädelknochen, n.n.bez.
76.19.12↔	Arthroskopische Biopsie am Kiefergelenk	77.49.21↔	Knochenbiopsie an anderen näher bezeichneten Knochen, ausser Gesichtsschädelknochen, Knochenbiopsie an der Wirbelsäule, Offene Knochenbiopsie
76.5x.00↔	Temporomandibuläre Arthroplastik, n.n.bez.	77.49.41↔	Knochenbiopsie an anderen näher bezeichneten Knochen, ausser Gesichtsschädelknochen, Knochenbiopsie an Phalangen des Fusses, Offene Knochenbiopsie
76.5x.10↔	Kondylektomie am Kiefergelenk mit Rekonstruktion	77.49.91↔	Knochenbiopsie an anderen näher bezeichneten Knochen, ausser Gesichtsschädelknochen, Offene Knochenbiopsie
76.5x.19↔	Sonstige Kondylektomie am Kiefergelenk	77.49.99↔	Knochenbiopsie an anderen näher bezeichneten Knochen, ausser Gesichtsschädelknochen, sonstige
76.5x.20↔	Diskoplastik am Kiefergelenk mit Rekonstruktion	80.29.10↔	Diagnostische Arthroskopie des Kiefergelenkes
76.5x.29↔	Sonstige Diskoplastik am Kiefergelenk	80.31.00↔	Gelenksbiopsie an der Schulter, n.n.bez.
76.5x.30↔	Exstirpation des Discus articularis am Kiefergelenk mit Rekonstruktion	80.31.20↔	Arthroskopische Gelenkbiopsie an der Schulter
76.5x.39↔	Sonstige Exstirpation des Discus articularis am Kiefergelenk	80.31.30↔	Offene Gelenkbiopsie an der Schulter
76.5x.40↔	Resektion am Tuberculum articulare des Kiefergelenks	80.31.99↔	Gelenksbiopsie an der Schulter, sonstige
76.5x.41↔	Plastische Rekonstruktion am Kiefergelenk	80.32.00↔	Gelenksbiopsie am Ellenbogen, n.n.bez.
76.5x.42↔	Gelenkstabilisierung (bewegungseinschränkend) des Kiefergelenks	80.32.20↔	Arthroskopische Gelenkbiopsie am Ellenbogen
76.5x.50↔	Arthroskopische Entfernung eines freien Gelenkkörpers am Kiefergelenk	80.32.30↔	Offene Gelenksbiopsie am Ellenbogen
76.5x.59↔	Sonstige Entfernung eines freien Gelenkkörpers am Kiefergelenk	80.32.99↔	Gelenksbiopsie am Ellenbogen, sonstige
76.5x.60↔	Implantation einer Endoprothese am Kiefergelenk	80.33.00↔	Gelenkbiopsie am Handgelenk, n.n.bez.
76.5x.61↔	Wechsel einer Endoprothese am Kiefergelenk	80.33.20↔	Arthroskopische Gelenkbiopsie am Handgelenk
76.5x.70↔	Implantation einer Totalendoprothese am Kiefergelenk mit vorgefertigten Komponenten (L)	80.33.30↔	Offene Gelenksbiopsie am Handgelenk
76.5x.71↔	Implantation einer Totalendoprothese am Kiefergelenk mit CAD-CAM gefertigten Komponenten (L)	80.33.99↔	Gelenkbiopsie am Handgelenk, sonstige
76.5x.90↔	Sonstige temporomandibuläre Arthroplastik oder Diskoplastik am Kiefergelenk	80.34.00↔	Gelenkbiopsie an Hand und Finger, n.n.bez.
76.5x.99↔	Temporomandibuläre Arthroplastik, sonstige	80.34.20↔	Arthroskopische Gelenkbiopsie an Hand und Finger
77.41.00↔	Knochenbiopsie von Skapula, Klavikula, Rippen und Sternum, n.n.bez.	80.34.30↔	Offene Gelenksbiopsie an Hand und Finger
77.41.20↔	Knochenbiopsie von Skapula, Klavikula, Rippen und Sternum, Offene Knochenbiopsie	80.34.99↔	Gelenkbiopsie an Hand und Finger, sonstige
77.41.99↔	Knochenbiopsie von Skapula, Klavikula, Rippen und Sternum, sonstige	80.36.00↔	Gelenkbiopsie am Knie, n.n.bez.
77.42.00↔	Knochenbiopsie am Humerus, n.n.bez.	80.36.20↔	Arthroskopische Gelenkbiopsie am Knie
		80.36.30↔	Gelenkbiopsie am Knie, Offene Gelenksbiopsie am Knie
		80.36.99↔	Gelenkbiopsie am Knie, sonstige
		80.37.00↔	Gelenkbiopsie am Sprunggelenk, n.n.bez.
		80.37.20↔	Arthroskopische Gelenkbiopsie am Sprunggelenk
		80.37.30↔	Offene Gelenksbiopsie am Sprunggelenk
		80.37.99↔	Gelenkbiopsie am Sprunggelenk, sonstige
		80.38.00↔	Gelenkbiopsie an Fuss und Zehen, n.n.bez.
		80.38.20↔	Arthroskopische Gelenkbiopsie an Fuss und Zehen
		80.38.30↔	Offene Gelenksbiopsie an Fuss und Zehen
		80.38.99↔	Gelenkbiopsie an Fuss und Zehen, sonstige
		80.39.00↔	Gelenksbiopsie an anderer bezeichneter Lokalisation, n.n.bez.
		80.39.20↔	Arthroskopische Gelenkbiopsie am Kiefergelenk
		80.39.21↔	Arthroskopische Gelenkbiopsie am Sternoklavikulargelenk
		80.39.29↔	Sonstige arthroskopische Gelenkbiopsie an anderer bezeichneter Lokalisation
		80.39.30↔	Offene Gelenksbiopsie an anderer bezeichneter Lokalisation
		80.39.40↔	Gelenksbiopsie an der Wirbelsäule
		80.39.99↔	Gelenksbiopsie an anderer, bezeichneter Lokalisation, sonstige

82.91↔	Lösung von Adhäsionen an der Hand	83.14.15↔	Fasziotomie oder Aponeurotomie, Leisten- und Genitalregion und Gesäss
82.99.10↔	Sonstige Operationen an Sehnen der Hand	83.14.16↔	Fasziotomie oder Aponeurotomie, Untere Extremität
82.99.20↔	Sonstige Operationen an Faszien der Hand	83.14.19↔	Fasziotomie oder Aponeurotomie, Andere Lokalisation
82.99.30↔	Sonstige Operationen an Muskeln der Hand	83.19.10↔	Durchtrennung eines Muskels, Kopf und Hals
83.02.10↔	Myotomie, Kopf und Hals	83.19.11↔	Durchtrennung eines Muskels, Schulter und Axilla
83.02.11↔	Myotomie, Schulter und Axilla	83.19.12↔	Durchtrennung eines Muskels, Oberarm und Ellenbogen
83.02.12↔	Myotomie, Oberarm und Ellenbogen	83.19.13↔	Durchtrennung eines Muskels, Unterarm
83.02.13↔	Myotomie, Unterarm	83.19.14↔	Durchtrennung eines Muskels, Brustwand, Bauch und Rücken
83.02.14↔	Myotomie, Brustwand, Bauch und Rücken	83.19.15↔	Durchtrennung eines Muskels, Leisten- und Genitalregion und Gesäss
83.02.15↔	Myotomie, Leisten- und Genitalregion und Gesäss	83.19.16↔	Durchtrennung eines Muskels, Untere Extremität
83.02.16↔	Myotomie, Untere Extremität	83.19.19↔	Durchtrennung eines Muskels, Andere Lokalisation
83.02.19↔	Myotomie, Andere Lokalisation	83.19.20↔	Desinsertion von Muskel, Sehne und Faszie, Kopf und Hals
83.03.10↔	Bursotomie, Kopf und Hals	83.19.21↔	Desinsertion von Muskel, Sehne und Faszie, Schulter und Axilla
83.03.11↔	Bursotomie, Schulter und Axilla	83.19.22↔	Desinsertion von Muskel, Sehne und Faszie, Oberarm und Ellenbogen
83.03.12↔	Bursotomie, Oberarm und Ellenbogen	83.19.23↔	Desinsertion von Muskel, Sehne und Faszie, Unterarm
83.03.13↔	Bursotomie, Unterarm	83.19.24↔	Desinsertion von Muskel, Sehne und Faszie, Brustwand, Bauch und Rücken
83.03.14↔	Bursotomie, Brustwand, Bauch und Rücken	83.19.25↔	Desinsertion von Muskel, Sehne und Faszie, Leisten- und Genitalregion und Gesäss
83.03.15↔	Bursotomie, Leisten- und Genitalregion und Gesäss	83.19.26↔	Desinsertion von Muskel, Sehne und Faszie, Untere Extremität
83.03.16↔	Bursotomie, Untere Extremität	83.19.29↔	Desinsertion von Muskel, Sehne und Faszie, Andere Lokalisation
83.03.19↔	Bursotomie, Andere Lokalisation	83.19.30↔	Lappenstieldurchtrennung nach Lappenplastik, Kopf und Hals
83.09.10↔	Fremdkörperentfernung aus Muskel, Sehne oder Faszie, Kopf und Hals	83.19.31↔	Lappenstieldurchtrennung nach Lappenplastik, Schulter und Axilla
83.09.11↔	Fremdkörperentfernung aus Muskel, Sehne oder Faszie, Schulter und Axilla	83.19.32↔	Lappenstieldurchtrennung nach Lappenplastik, Oberarm und Ellenbogen
83.09.12↔	Fremdkörperentfernung aus Muskel, Sehne oder Faszie, Oberarm und Ellenbogen	83.19.33↔	Lappenstieldurchtrennung nach Lappenplastik, Unterarm
83.09.13↔	Fremdkörperentfernung aus Muskel, Sehne oder Faszie, Unterarm	83.19.34↔	Lappenstieldurchtrennung nach Lappenplastik, Brustwand, Bauch und Rücken
83.09.14↔	Fremdkörperentfernung aus Muskel, Sehne oder Faszie, Brustwand, Bauch und Rücken	83.19.35↔	Lappenstieldurchtrennung nach Lappenplastik, Leisten- und Genitalregion und Gesäss
83.09.15↔	Fremdkörperentfernung aus Muskel, Sehne oder Faszie, Leisten- und Genitalregion und Gesäss	83.19.36↔	Lappenstieldurchtrennung nach Lappenplastik, Untere Extremität
83.09.16↔	Fremdkörperentfernung aus Muskel, Sehne oder Faszie, Untere Extremität	83.19.39↔	Lappenstieldurchtrennung nach Lappenplastik, Andere Lokalisation
83.09.19↔	Fremdkörperentfernung aus Muskel, Sehne oder Faszie, Andere Lokalisation	83.19.90↔	Sonstige Durchtrennung von Weichteilen, Kopf und Hals
83.09.90↔	Sonstige Inzision an den Weichteilen, Kopf und Hals	83.19.91↔	Sonstige Durchtrennung von Weichteilen, Schulter und Axilla
83.09.91↔	Sonstige Inzision an den Weichteilen, Schulter und Axilla	83.19.92↔	Sonstige Durchtrennung von Weichteilen, Oberarm und Ellenbogen
83.09.92↔	Sonstige Inzision an den Weichteilen, Oberarm und Ellenbogen	83.19.93↔	Sonstige Durchtrennung von Weichteilen, Unterarm
83.09.93↔	Sonstige Inzision an den Weichteilen, Unterarm	83.19.94↔	Sonstige Durchtrennung von Weichteilen, Brustwand, Bauch und Rücken
83.09.94↔	Sonstige Inzision an den Weichteilen, Brustwand, Bauch und Rücken	83.19.95↔	Sonstige Durchtrennung von Weichteilen, Leisten- und Genitalregion und Gesäss
83.09.95↔	Sonstige Inzision an den Weichteilen, Leisten- und Genitalregion und Gesäss	83.19.96↔	Sonstige Durchtrennung von Weichteilen, Untere Extremität
83.09.96↔	Sonstige Inzision an den Weichteilen, Untere Extremität	83.19.97↔	Sonstige Durchtrennung von Weichteilen, Andere Lokalisation
83.09.97↔	Sonstige Inzision an den Weichteilen, Andere Lokalisation	83.21.11↔	Offene Biopsie an den Weichteilen
83.11↔	Tenotomie der Achillessehne	83.21.21↔	Offene Biopsie am Muskel
83.12↔	Tenotomie der Hüft-Adduktoren	83.21.30↔	Biopsie an den Weichteilen, Biopsie an einem Schleimbeutel
83.13.10↔	Inzision einer Sehne, Kopf und Hals	83.31.10↔	Exzision einer Läsion an einer Sehnscheide, Kopf und Hals
83.13.11↔	Inzision einer Sehne, Schulter und Axilla	83.31.11↔	Exzision einer Läsion an einer Sehnscheide, Schulter und Axilla
83.13.12↔	Inzision einer Sehne, Oberarm und Ellenbogen	83.31.12↔	Exzision einer Läsion an einer Sehnscheide, Oberarm und Ellenbogen
83.13.13↔	Inzision einer Sehne, Unterarm	83.31.13↔	Exzision einer Läsion an einer Sehnscheide, Unterarm
83.13.14↔	Inzision einer Sehne, Brustwand, Bauch und Rücken	83.31.14↔	Exzision einer Läsion an einer Sehnscheide, Brustwand, Bauch und Rücken
83.13.15↔	Inzision einer Sehne, Leisten- und Genitalregion und Gesäss	83.31.15↔	Exzision einer Läsion an einer Sehnscheide, Leisten- und Genitalregion und Gesäss
83.13.16↔	Inzision einer Sehne, Untere Extremität	83.31.16↔	Exzision einer Läsion an einer Sehnscheide, Untere Extremität
83.13.19↔	Inzision einer Sehne, andere Lokalisation	83.31.19↔	Exzision einer Läsion an einer Sehnscheide, Andere Lokalisation
83.13.20↔	Durchtrennung einer Sehne, Kopf und Hals	83.32.10↔	Exzision einer Läsion an einem Muskel, Kopf und Hals
83.13.21↔	Durchtrennung einer Sehne, Schulter und Axilla	83.32.11↔	Exzision einer Läsion an einem Muskel, Schulter und Arm
83.13.22↔	Durchtrennung einer Sehne, Oberarm und Ellenbogen	83.32.12↔	Exzision einer Läsion an einem Muskel, Brustwand, Bauch und Rücken
83.13.23↔	Durchtrennung einer Sehne, Unterarm		
83.13.24↔	Durchtrennung einer Sehne, Brustwand, Bauch und Rücken		
83.13.25↔	Durchtrennung einer Sehne, Leisten- und Genitalregion und Gesäss		
83.13.26↔	Durchtrennung einer Sehne, Untere Extremität		
83.13.29↔	Durchtrennung einer Sehne, Andere Lokalisation		
83.14.10↔	Fasziotomie oder Aponeurotomie, Kopf und Hals		
83.14.11↔	Fasziotomie oder Aponeurotomie, Schulter und Axilla		
83.14.12↔	Fasziotomie oder Aponeurotomie, Oberarm und Ellenbogen		
83.14.13↔	Fasziotomie oder Aponeurotomie, Unterarm		
83.14.14↔	Fasziotomie oder Aponeurotomie, Brustwand, Bauch und Rücken		

83.32.13↔	Exzision einer Läsion an einem Muskel, Leisten- und Genitalregion und Gesäss	83.49.30↔	Sonstige Exzision von Weichteilen, Kopf und Hals
83.32.14↔	Exzision einer Läsion an einem Muskel, Untere Extremität	83.49.31↔	Sonstige Exzision von Weichteilen, Schulter und Axilla
83.32.19↔	Exzision einer Läsion an einem Muskel, Andere Lokalisation	83.49.32↔	Sonstige Exzision von Weichteilen, Oberarm und Ellenbogen
83.39.10↔	Exzision einer Läsion an einer Sehne, Kopf und Hals	83.49.33↔	Sonstige Exzision von Weichteilen, Unterarm
83.39.11↔	Exzision einer Läsion an einer Sehne, Schulter und Arm	83.49.34↔	Sonstige Exzision von Weichteilen, Brustwand, Bauch und Rücken
83.39.12↔	Exzision einer Läsion an anderen Weichteilen, Exzision einer Läsion an einer Sehne, Brustwand, Bauch und Rücken	83.49.35↔	Sonstige Exzision von Weichteilen, Leisten- und Genitalregion und Gesäss
83.39.13↔	Exzision einer Läsion an einer Sehne, Leisten- und Genitalregion und Gesäss	83.49.36↔	Sonstige Exzision von Weichteilen, Untere Extremität
83.39.14↔	Exzision einer Läsion an einer Sehne, Untere Extremität	83.49.39↔	Sonstige Exzision von Weichteilen, Andere Lokalisation
83.39.19↔	Exzision einer Läsion an einer Sehne, Andere Lokalisation	83.5x.10↔	Bursektomie, Kopf und Hals
83.39.20↔	Exzision einer Läsion an einer Faszie, Kopf und Hals	83.5x.11↔	Bursektomie, Schulter und Axilla
83.39.21↔	Exzision einer Läsion an einer Faszie, Schulter und Arm	83.5x.12↔	Bursektomie, Oberarm und Ellenbogen
83.39.22↔	Exzision einer Läsion an einer Faszie, Brustwand, Bauch und Rücken	83.5x.13↔	Bursektomie, Unterarm
83.39.23↔	Exzision einer Läsion an einer Faszie, Leisten- und Genitalregion und Gesäss	83.5x.14↔	Bursektomie, Brustwand, Bauch und Rücken
83.39.24↔	Exzision einer Läsion an einer Faszie, Untere Extremität	83.5x.15↔	Bursektomie, Leisten- und Genitalregion und Gesäss
83.39.29↔	Exzision einer Läsion an einer Faszie, Andere Lokalisation	83.5x.16↔	Bursektomie, Untere Extremität
83.41↔	Exzision einer Sehne zur Transplantation	83.5x.19↔	Bursektomie, Andere Lokalisation
83.42.10↔	Sonstige Tenonektomie, Kopf und Hals	83.61.11↔	Naht einer Sehnscheide, Schulter und Axilla
83.42.11↔	Sonstige Tenonektomie, Schulter und Axilla	83.61.12↔	Naht einer Sehnscheide, Oberarm und Ellenbogen
83.42.12↔	Sonstige Tenonektomie, Oberarm und Ellenbogen	83.61.13↔	Naht einer Sehnscheide, Unterarm
83.42.13↔	Sonstige Tenonektomie, Unterarm	83.61.14↔	Naht einer Sehnscheide, Brustwand, Bauch und Rücken
83.42.14↔	Sonstige Tenonektomie, Brustwand, Bauch und Rücken	83.61.15↔	Naht einer Sehnscheide, Leisten- und Genitalregion und Gesäss
83.42.15↔	Sonstige Tenonektomie, Leisten- und Genitalregion und Gesäss	83.61.16↔	Naht einer Sehnscheide, Untere Extremität
83.42.16↔	Sonstige Tenonektomie, Untere Extremität	83.61.19↔	Naht einer Sehnscheide, Andere Lokalisation
83.42.19↔	Sonstige Tenonektomie, Andere Lokalisation	83.62.10↔	Sekundäre Naht einer Sehne, Kopf und Hals
83.43.00↔	Exzision von Muskel oder Faszie zur Transplantation, n.n.bez.	83.62.11↔	Sekundäre Naht einer Sehne, Schulter und Axilla
83.43.10↔	Entnahme eines myokutanen Lappens zur Transplantation	83.62.12↔	Sekundäre Naht einer Sehne, Oberarm und Ellenbogen
83.43.11↔	Entnahme eines osteomyokutanen oder osteofasziokutanen Lappens zur Transplantation	83.62.13↔	Sekundäre Naht einer Sehne, Unterarm
83.43.12↔	Entnahme eines sonstigen Lappentransplantates mit mikrovaskulärer Anastomosierung aus Muskel oder Faszie	83.62.14↔	Sekundäre Naht einer Sehne, Brustwand, Bauch und Rücken
83.43.99↔	Exzision von Muskel oder Faszie zur Transplantation, sonstige	83.62.15↔	Sekundäre Naht einer Sehne, Leisten- und Genitalregion und Gesäss
83.44.00↔	Sonstige Fasziektomie, n.n.bez.	83.62.16↔	Sekundäre Naht einer Sehne, Untere Extremität
83.44.10↔	Sonstige Fasziektomie, Kopf und Hals	83.62.19↔	Sekundäre Naht einer Sehne, Andere Lokalisation
83.44.11↔	Sonstige Fasziektomie, Schulter und Axilla	83.64.10↔	Sonstige Naht einer Sehne, Kopf und Hals
83.44.12↔	Sonstige Fasziektomie, Oberarm und Ellenbogen	83.64.11↔	Sonstige Naht einer Sehne, Schulter und Axilla
83.44.13↔	Sonstige Fasziektomie, Unterarm	83.64.12↔	Sonstige Naht einer Sehne, Oberarm und Ellenbogen
83.44.14↔	Sonstige Fasziektomie, Brustwand, Bauch und Rücken	83.64.13↔	Sonstige Naht einer Sehne, Unterarm
83.44.15↔	Sonstige Fasziektomie, Leisten- und Genitalregion und Gesäss	83.64.14↔	Sonstige Naht einer Sehne, Brustwand, Bauch und Rücken
83.44.16↔	Sonstige Fasziektomie, Untere Extremität	83.64.15↔	Sonstige Naht einer Sehne, Leisten- und Genitalregion und Gesäss
83.44.19↔	Sonstige Fasziektomie, Andere Lokalisation	83.64.16↔	Sonstige Naht einer Sehne, Untere Extremität
83.44.99↔	Sonstige Fasziektomie, sonstige	83.64.19↔	Sonstige Naht einer Sehne, Andere Lokalisation
83.45.10↔	Sonstige Myektomie, Kopf und Hals	83.65.10↔	Sonstige Naht an Muskel oder Faszie, Kopf und Hals
83.45.11↔	Sonstige Myektomie, Schulter und Axilla	83.65.11↔	Sonstige Naht an Muskel oder Faszie, Schulter und Axilla
83.45.12↔	Sonstige Myektomie, Oberarm und Ellenbogen	83.65.12↔	Sonstige Naht an Muskel oder Faszie, Oberarm und Ellenbogen
83.45.13↔	Sonstige Myektomie, Unterarm	83.65.13↔	Sonstige Naht an Muskel oder Faszie, Unterarm
83.45.14↔	Sonstige Myektomie, Brustwand, Bauch und Rücken	83.65.14↔	Sonstige Naht an Muskel oder Faszie, Brustwand, Bauch und Rücken
83.45.15↔	Sonstige Myektomie, Leisten- und Genitalregion und Gesäss	83.65.15↔	Sonstige Naht an Muskel oder Faszie, Leisten- und Genitalregion und Gesäss
83.45.16↔	Sonstige Myektomie, Untere Extremität	83.65.16↔	Sonstige Naht an Muskel oder Faszie, Untere Extremität
83.45.19↔	Sonstige Myektomie, Andere Lokalisation	83.65.19↔	Sonstige Naht an Muskel oder Faszie, Andere Lokalisation
83.49.10↔	Exzision einer Sehnscheide, Kopf und Hals	83.72.10↔	Sehnenrückverlagerung, Kopf und Hals
83.49.11↔	Exzision einer Sehnscheide, Schulter und Axilla	83.72.11↔	Sehnenrückverlagerung, Schulter und Axilla
83.49.12↔	Exzision einer Sehnscheide, Oberarm und Ellenbogen	83.72.12↔	Sehnenrückverlagerung, Oberarm und Ellenbogen
83.49.13↔	Exzision einer Sehnscheide, Unterarm	83.72.13↔	Sehnenrückverlagerung, Unterarm
83.49.14↔	Exzision einer Sehnscheide, Brustwand und Rücken	83.72.14↔	Sehnenrückverlagerung, Brustwand, Bauch und Rücken
83.49.15↔	Exzision einer Sehnscheide, Leisten- und Genitalregion und Gesäss	83.72.15↔	Sehnenrückverlagerung, Leisten- und Genitalregion und Gesäss
83.49.16↔	Exzision einer Sehnscheide, Untere Extremität	83.72.16↔	Sehnenrückverlagerung, Untere Extremität
83.49.19↔	Exzision einer Sehnscheide, Andere Lokalisation	83.72.19↔	Sehnenrückverlagerung, Andere Lokalisation
83.49.20↔	Kompartimentresektion, Kopf und Hals	83.73.10↔	Reinsertion einer Sehne, Kopf und Hals
83.49.21↔	Kompartimentresektion, Schulter und Axilla	83.73.11↔	Reinsertion einer Sehne, Schulter und Axilla
83.49.22↔	Kompartimentresektion, Oberarm und Ellenbogen	83.73.12↔	Reinsertion einer Sehne, Oberarm und Ellenbogen
83.49.23↔	Kompartimentresektion, Unterarm	83.73.13↔	Reinsertion einer Sehne, Unterarm
83.49.24↔	Kompartimentresektion, Brustwand, Bauch und Rücken	83.73.14↔	Reinsertion einer Sehne, Brustwand, Bauch und Rücken
83.49.25↔	Kompartimentresektion, Leisten- und Genitalregion und Gesäss	83.73.15↔	Reinsertion einer Sehne, Leisten- und Genitalregion und Gesäss
83.49.26↔	Kompartimentresektion, Untere Extremität	83.73.16↔	Reinsertion einer Sehne, Untere Extremität
83.49.29↔	Kompartimentresektion, Andere Lokalisation	83.73.19↔	Reinsertion einer Sehne, Andere Lokalisation
		83.74.10↔	Reinsertion eines Muskels, Kopf und Hals

83.74.11↔	Reinsertion eines Muskels, Schulter und Axilla	83.82.44↔	Transplantation eines sonstigen Lappentransplantates mit mikrovaskulärer Anastomosierung aus Muskel oder Faszie, Brustwand, Bauch und Rücken
83.74.12↔	Reinsertion eines Muskels, Oberarm und Ellenbogen	83.82.45↔	Transplantation eines sonstigen Lappentransplantates mit mikrovaskulärer Anastomosierung aus Muskel oder Faszie, Leisten- und Genitalregion und Gesäss
83.74.13↔	Reinsertion eines Muskels, Unterarm	83.82.46↔	Transplantation eines sonstigen Lappentransplantates mit mikrovaskulärer Anastomosierung aus Muskel oder Faszie, Untere Extremität
83.74.14↔	Reinsertion eines Muskels, Brustwand, Bauch und Rücken	83.82.47↔	Transplantation eines sonstigen Lappentransplantates mit mikrovaskulärer Anastomosierung aus Muskel oder Faszie, Andere Lokalisation
83.74.15↔	Reinsertion eines Muskels, Leisten- und Genitalregion	83.82.99↔	Muskel- oder Faszientransplantation, sonstige
83.74.16↔	Reinsertion eines Muskels, Untere Extremität	83.85.10↔	Verlängerung von Muskel oder Sehne, Kopf und Hals
83.74.19↔	Reinsertion eines Muskels, Andere Lokalisation	83.85.11↔	Verlängerung von Muskel oder Sehne, Schulter und Axilla
83.77.10↔	Muskeltransfer oder -transplantation, Kopf und Hals	83.85.12↔	Verlängerung von Muskel oder Sehne, Oberarm und Ellenbogen
83.77.11↔	Muskeltransfer oder -transplantation, Schulter und Axilla	83.85.13↔	Verlängerung von Muskel oder Sehne, Unterarm
83.77.12↔	Muskeltransfer oder -transplantation, Oberarm und Ellenbogen	83.85.14↔	Verlängerung von Muskel oder Sehne, Brustwand, Bauch und Rücken
83.77.13↔	Muskeltransfer oder -transplantation, Unterarm	83.85.15↔	Verlängerung von Muskel oder Sehne, Leisten- und Genitalregion und Gesäss
83.77.14↔	Muskeltransfer oder -transplantation, Brustwand, Bauch und Rücken	83.85.16↔	Verlängerung von Muskel oder Sehne, Untere Extremität
83.77.15↔	Muskeltransfer oder -transplantation, Leisten- und Genitalregion und Gesäss	83.85.19↔	Verlängerung von Muskel oder Sehne, Andere Lokalisation
83.77.16↔	Muskeltransfer oder -transplantation, Untere Extremität	83.85.20↔	Verkürzung von Muskel oder Sehne, Kopf und Hals
83.77.19↔	Muskeltransfer oder -transplantation, Andere Lokalisation	83.85.21↔	Verkürzung von Muskel oder Sehne, Schulter und Axilla
83.82.10↔	Faszientransplantation, Kopf und Hals	83.85.22↔	Verkürzung von Muskel oder Sehne, Oberarm und Ellenbogen
83.82.11↔	Faszientransplantation, Schulter und Axilla	83.85.23↔	Verkürzung von Muskel oder Sehne, Unterarm
83.82.12↔	Faszientransplantation, Oberarm und Ellenbogen	83.85.24↔	Verkürzung von Muskel oder Sehne, Brustwand, Bauch und Rücken
83.82.13↔	Faszientransplantation, Unterarm	83.85.25↔	Verkürzung von Muskel oder Sehne, Leisten- und Genitalregion und Gesäss
83.82.14↔	Faszientransplantation, Brustwand, Bauch und Rücken	83.85.26↔	Verkürzung von Muskel oder Sehne, Untere Extremität
83.82.15↔	Faszientransplantation, Leisten- und Genitalregion und Gesäss	83.85.29↔	Verkürzung von Muskel oder Sehne, Andere Lokalisation
83.82.16↔	Faszientransplantation, Untere Extremität	83.86↔	Quadrizepssehnen-Rekonstruktion
83.82.19↔	Faszientransplantation, Andere Lokalisation	83.87.10↔	Muskelplastik, Kopf und Hals
83.82.20↔	Transplantation eines lokalen Muskel- oder Faszienlappens, Kopf und Hals	83.87.11↔	Muskelplastik, Schulter und Axilla
83.82.21↔	Transplantation eines lokalen Muskel- oder Faszienlappens, Schulter und Axilla	83.87.12↔	Muskelplastik, Oberarm und Ellenbogen
83.82.22↔	Transplantation eines lokalen Muskel- oder Faszienlappens, Oberarm und Ellenbogen	83.87.13↔	Muskelplastik, Unterarm
83.82.23↔	Transplantation eines lokalen Muskel- oder Faszienlappens, Unterarm	83.87.14↔	Muskelplastik, Brustwand, Bauch und Rücken
83.82.24↔	Transplantation eines lokalen Muskel- oder Faszienlappens, Brustwand, Bauch und Rücken	83.87.15↔	Muskelplastik, Leisten- und Genitalregion und Gesäss
83.82.25↔	Transplantation eines lokalen Muskel- oder Faszienlappens, Leisten- und Genitalregion und Gesäss	83.87.16↔	Muskelplastik, Untere Extremität
83.82.26↔	Transplantation eines lokalen Muskel- oder Faszienlappens, Untere Extremität	83.87.19↔	Muskelplastik, Andere Lokalisation
83.82.29↔	Transplantation eines lokalen Muskel- oder Faszienlappens, Andere Lokalisation	83.87.90↔	Sonstige plastische Operationen am Muskel, Kopf und Hals
83.82.30↔	Transplantation eines osteomyokutanen oder osteofasziokutanen Lappens, Kopf und Hals	83.87.91↔	Sonstige plastische Operationen am Muskel, Schulter und Axilla
83.82.31↔	Transplantation eines osteomyokutanen oder osteofasziokutanen Lappens, Schulter und Axilla	83.87.92↔	Sonstige plastische Operationen am Muskel, Oberarm und Ellenbogen
83.82.32↔	Transplantation eines osteomyokutanen oder osteofasziokutanen Lappens, Oberarm und Ellenbogen	83.87.93↔	Sonstige plastische Operationen am Muskel, Unterarm
83.82.33↔	Transplantation eines osteomyokutanen oder osteofasziokutanen Lappens, Unterarm	83.87.94↔	Sonstige plastische Operationen am Muskel, Brustwand, Bauch und Rücken
83.82.34↔	Transplantation eines osteomyokutanen oder osteofasziokutanen Lappens, Brustwand, Bauch und Rücken	83.87.95↔	Sonstige plastische Operationen am Muskel, Leisten- und Genitalregion und Gesäss
83.82.35↔	Transplantation eines osteomyokutanen oder osteofasziokutanen Lappens, Leisten- und Genitalregion und Gesäss	83.87.96↔	Sonstige plastische Operationen am Muskel, Untere Extremität
83.82.36↔	Transplantation eines osteomyokutanen oder osteofasziokutanen Lappens, Untere Extremität	83.87.97↔	Sonstige plastische Operationen am Muskel, Andere Lokalisation
83.82.39↔	Transplantation eines osteomyokutanen oder osteofasziokutanen Lappens, Andere Lokalisation	83.88.10↔	Augmentation einer Sehne, Kopf und Hals
83.82.40↔	Transplantation eines sonstigen Lappentransplantates mit mikrovaskulärer Anastomosierung aus Muskel oder Faszie, Kopf und Hals	83.88.11↔	Augmentation einer Sehne, Schulter und Axilla
83.82.41↔	Transplantation eines sonstigen Lappentransplantates mit mikrovaskulärer Anastomosierung aus Muskel oder Faszie, Schulter und Axilla	83.88.12↔	Augmentation einer Sehne, Oberarm und Ellenbogen
83.82.42↔	Transplantation eines sonstigen Lappentransplantates mit mikrovaskulärer Anastomosierung aus Muskel oder Faszie, Oberarm und Ellenbogen	83.88.13↔	Augmentation einer Sehne, Unterarm
83.82.43↔	Transplantation eines sonstigen Lappentransplantates mit mikrovaskulärer Anastomosierung aus Muskel oder Faszie, Unterarm	83.88.14↔	Augmentation einer Sehne, Brustwand, Bauch und Rücken
		83.88.15↔	Augmentation einer Sehne, Leisten- und Genitalregion und Gesäss
		83.88.16↔	Augmentation einer Sehne, Untere Extremität
		83.88.19↔	Augmentation einer Sehne, Andere Lokalisation
		83.88.20↔	Sehnensatzplastik, Kopf und Hals
		83.88.21↔	Sehnensatzplastik, Schulter und Axilla
		83.88.22↔	Sehnensatzplastik, Oberarm und Ellenbogen
		83.88.23↔	Sehnensatzplastik, Unterarm
		83.88.24↔	Sehnensatzplastik, Brustwand, Bauch und Rücken
		83.88.25↔	Sehnensatzplastik, Leisten- und Genitalregion und Gesäss
		83.88.26↔	Sehnensatzplastik, Untere Extremität
		83.88.29↔	Sehnensatzplastik, Andere Lokalisation

83.88.30↔	Schaffung eines Sehnentransplantatlagers, Kopf und Hals	83.89.97↔	Sonstige plastische Operationen an der Faszie, Andere Lokalisation
83.88.31↔	Schaffung eines Sehnentransplantatlagers, Schulter und Axilla	83.91.10↔	Lösung von Adhäsionen von Muskel, Sehne, Faszie und Bursa, Kopf und Hals
83.88.32↔	Schaffung eines Sehnentransplantatlagers, Oberarm und Ellenbogen	83.91.11↔	Lösung von Adhäsionen von Muskel, Sehne, Faszie und Bursa, Schulter und Axilla
83.88.33↔	Schaffung eines Sehnentransplantatlagers, Unterarm	83.91.12↔	Lösung von Adhäsionen von Muskel, Sehne, Faszie und Bursa, Oberarm und Ellenbogen
83.88.34↔	Schaffung eines Sehnentransplantatlagers, Brustwand, Bauch und Rücken	83.91.13↔	Lösung von Adhäsionen von Muskel, Sehne, Faszie und Bursa, Unterarm
83.88.35↔	Schaffung eines Sehnentransplantatlagers, Leisten- und Genitalregion und Gesäss	83.91.14↔	Lösung von Adhäsionen von Muskel, Sehne, Faszie und Bursa, Brustwand, Bauch und Rücken
83.88.36↔	Schaffung eines Sehnentransplantatlagers, Untere Extremität	83.91.15↔	Lösung von Adhäsionen von Muskel, Sehne, Faszie und Bursa, Leisten- und Genitalregion und Gesäss
83.88.39↔	Schaffung eines Sehnentransplantatlagers, Andere Lokalisation	83.91.16↔	Lösung von Adhäsionen von Muskel, Sehne, Faszie und Bursa, Untere Extremität
83.88.40↔	Tenodese, Kopf und Hals	83.91.19↔	Lösung von Adhäsionen von Muskel, Sehne, Faszie und Bursa, Andere Lokalisation
83.88.41↔	Tenodese, Schulter und Axilla	83.92↔	Einsetzen oder Ersetzen eines Skelettmuskelstimulators
83.88.42↔	Tenodese, Oberarm und Ellenbogen	83.99.10↔	Andere Operationen an Sehnen, Kopf und Hals
83.88.43↔	Tenodese, Unterarm	83.99.11↔	Andere Operationen an Sehnen, Schulter und Axilla
83.88.44↔	Tenodese, Brustwand, Bauch und Rücken	83.99.12↔	Andere Operationen an Sehnen, Oberarm und Ellenbogen
83.88.45↔	Tenodese, Leisten- und Genitalregion und Gesäss	83.99.13↔	Andere Operationen an Sehnen, Unterarm
83.88.46↔	Tenodese, Untere Extremität	83.99.14↔	Andere Operationen an Sehnen, Brustwand, Bauch und Rücken
83.88.49↔	Tenodese, Andere Lokalisation	83.99.15↔	Andere Operationen an Sehnen, Leisten- und Genitalregion und Gesäss
83.88.90↔	Sonstige plastische Operationen an der Sehne, Kopf und Hals	83.99.16↔	Andere Operationen an Sehnen, Untere Extremität
83.88.91↔	Sonstige plastische Operationen an der Sehne, Schulter und Axilla	83.99.19↔	Andere Operationen an Sehnen, Andere Lokalisation
83.88.92↔	Sonstige plastische Operationen an der Sehne, Oberarm und Ellenbogen	83.99.20↔	Andere Operationen an Muskel, Faszie und Bursa, Kopf und Hals
83.88.93↔	Sonstige plastische Operationen an der Sehne, Unterarm	83.99.21↔	Andere Operationen an Muskel, Faszie und Bursa, Schulter und Axilla
83.88.94↔	Sonstige plastische Operationen an der Sehne, Brustwand, Bauch und Rücken	83.99.22↔	Andere Operationen an Muskel, Faszie und Bursa, Oberarm und Ellenbogen
83.88.95↔	Sonstige plastische Operationen an der Sehne, Leisten- und Genitalregion und Gesäss	83.99.23↔	Andere Operationen an Muskel, Faszie und Bursa, Unterarm
83.88.96↔	Sonstige plastische Operationen an der Sehne, Untere Extremität	83.99.24↔	Andere Operationen an Muskel, Faszie und Bursa, Brustwand, Bauch und Rücken
83.88.97↔	Sonstige plastische Operationen an der Sehne, Andere Lokalisation	83.99.25↔	Andere Operationen an Muskel, Faszie und Bursa, Leisten- und Genitalregion und Gesäss
83.89.10↔	Verlängerung, Verkürzung und Doppelung einer Faszie, Kopf und Hals	83.99.26↔	Andere Operationen an Muskel, Faszie und Bursa, Untere Extremität
83.89.11↔	Verlängerung, Verkürzung und Doppelung einer Faszie, Schulter und Axilla	83.99.29↔	Andere Operationen an Muskel, Faszie und Bursa, Andere Lokalisation
83.89.12↔	Verlängerung, Verkürzung und Doppelung einer Faszie, Oberarm und Ellenbogen	83.99.30↔	Revision (ohne Ersetzen) eines Skelettmuskelstimulators
83.89.13↔	Verlängerung, Verkürzung und Doppelung einer Faszie, Unterarm	86.22.20‡↔	Grossflächiges Débridement von Wunde, Infektion oder Verbrennung durch Exzision mit Einlegen eines Medikamententrägers am Kopf (ausser Lippe)
83.89.14↔	Verlängerung, Verkürzung und Doppelung einer Faszie, Brustwand, Bauch und Rücken	86.22.27‡↔	Grossflächiges Débridement von Wunde, Infektion oder Verbrennung durch Exzision mit Einlegen eines Medikamententrägers an der Leisten- und Genitalregion
83.89.15↔	Verlängerung, Verkürzung und Doppelung einer Faszie, Leisten- und Genitalregion und Gesäss	86.22.28‡↔	Grossflächiges Débridement von Wunde, Infektion oder Verbrennung durch Exzision mit Einlegen eines Medikamententrägers an der unteren Extremität
83.89.16↔	Verlängerung, Verkürzung und Doppelung einer Faszie, Untere Extremität	86.22.29‡↔	Grossflächiges Débridement von Wunde, Infektion oder Verbrennung durch Exzision mit Einlegen eines Medikamententrägers, andere Lokalisation
83.89.19↔	Verlängerung, Verkürzung und Doppelung einer Faszie, Andere Lokalisation	86.4x.00↔	Radikale Exzision einer Hautläsion, n.n.bez.
83.89.20↔	Deckung eines Defekts an einer Faszie, Kopf und Hals	86.4x.10↔	Radikale Exzision einer Hautläsion am Kopf mit histographischer Kontrolle
83.89.21↔	Deckung eines Defekts an einer Faszie, Schulter und Axilla	86.4x.11↔	Radikale Exzision einer Hautläsion des Halses mit histographischer Kontrolle
83.89.22↔	Deckung eines Defekts an einer Faszie, Oberarm und Ellenbogen	86.4x.13↔	Radikale Exzision einer Hautläsion an Unterarm und Hand mit histographischer Kontrolle
83.89.23↔	Deckung eines Defekts an einer Faszie, Unterarm	86.4x.17↔	Radikale Exzision einer Hautläsion an Leisten- und Genitalregion und Gesäss mit histographischer Kontrolle
83.89.24↔	Deckung eines Defekts an einer Faszie, Brustwand, Bauch und Rücken	86.4x.18↔	Radikale Exzision einer Hautläsion der unteren Extremität mit histographischer Kontrolle
83.89.25↔	Deckung eines Defekts an einer Faszie, Leisten- und Genitalregion und Gesäss	86.4x.19↔	Radikale Exzision einer Hautläsion anderer Lokalisation mit histographischer Kontrolle
83.89.26↔	Deckung eines Defekts an einer Faszie, untere Extremität	86.4x.20↔	Radikale Exzision einer Hautläsion am Kopf mit Transplantation oder Transposition von Haut
83.89.29↔	Deckung eines Defekts an einer Faszie, andere Lokalisation	86.4x.21↔	Radikale Exzision einer Hautläsion des Halses mit Transplantation oder Transposition von Haut
83.89.90↔	Sonstige plastische Operationen an der Faszie, Kopf und Hals		
83.89.91↔	Sonstige plastische Operationen an der Faszie, Schulter und Axilla		
83.89.92↔	Sonstige plastische Operationen an der Faszie, Oberarm und Ellenbogen		
83.89.93↔	Sonstige plastische Operationen an der Faszie, Unterarm		
83.89.94↔	Sonstige plastische Operationen an der Faszie, Brustwand, Bauch und Rücken		
83.89.95↔	Sonstige plastische Operationen an der Faszie, Leisten- und Genitalregion und Gesäss		
83.89.96↔	Sonstige plastische Operationen an der Faszie, Untere Extremität		

86.4x.22↔	Radikale Exzision einer Hautläsion an Schulter und Axilla mit Transplantation oder Transposition von Haut	86.84.19↔	Korrektur einer Narbenkontraktur oder Bride an anderer Lokalisation
86.4x.23↔	Radikale Exzision einer Hautläsion an Oberarm und Ellenbogen mit Transplantation oder Transposition von Haut	86.88.50↔	Anlage oder Wechsel eines Systems zur Vakuumversiegelung, tiefreichend, an Knochen und Gelenken der Extremitäten
86.4x.24↔	Radikale Exzision einer Hautläsion des Unterarmes mit Transplantation oder Transposition von Haut	86.88.51↔	Anlage oder Wechsel eines Systems zur Vakuumversiegelung, tiefreichend, an Thorax, Mediastinum und Sternum
86.4x.25↔	Radikale Exzision einer Hautläsion der Hand mit Transplantation oder Transposition von Haut	86.88.52↔	Anlage oder Wechsel eines Systems zur Vakuumversiegelung, am offenen Abdomen
86.4x.26↔	Radikale Exzision einer Hautläsion an Brustwand und Rücken mit Transplantation oder Transposition von Haut	86.88.53↔	Anlage oder Wechsel eines Systems zur Vakuumversiegelung, endorektal
86.4x.27↔	Radikale Exzision einer Hautläsion an die Bauchregion mit Transplantation oder Transposition von Haut	86.88.59↔	Anlage oder Wechsel eines Systems zur Vakuumversiegelung, an Haut und Unterhaut oder sonstigen Lokalisationen
86.4x.28↔	Radikale Exzision einer Hautläsion der Leisten- und Genitalregion mit Transplantation oder Transposition von Haut	86.91↔	Exzision von Haut zur Transplantation
86.4x.29↔	Radikale Exzision einer Hautläsion anderer Lokalisation mit Transplantation oder Transposition von Haut	86.93.10↔	Einsetzen eines Gewebeexpanders am Kopf
86.4x.2a↔	Radikale Exzision einer Hautläsion am Gesäss mit Transplantation oder Transposition von Haut	86.93.11↔	Einsetzen eines Gewebeexpanders am Hals
86.4x.2b↔	Radikale Exzision einer Hautläsion der unteren Extremität mit Transplantation oder Transposition von Haut	86.93.12↔	Einsetzen eines Gewebeexpanders an Schulter und Oberarm
86.4x.99↔	Radikale Exzision einer Hautläsion, sonstige	86.93.13↔	Einsetzen eines Gewebeexpanders am Unterarm
86.71↔	Herauspräparieren und Vorbereiten von gestielten oder freien Lappen	86.93.14↔	Einsetzen eines Gewebeexpanders an der Hand
86.75.10↔	Revision von gestieltem oder freiem Lappen oder freiem Hauttransplantat des Kopfes	86.93.15↔	Einsetzen eines Gewebeexpanders an Brustwand und Rücken
86.75.11↔	Revision von gestieltem oder freiem Lappen oder freiem Hauttransplantat des Halses	86.93.16↔	Einsetzen eines Gewebeexpanders an der Bauchregion
86.75.12↔	Revision von gestieltem oder freiem Lappen oder freiem Hauttransplantat von Schulter und Oberarm	86.93.18↔	Einsetzen eines Gewebeexpanders an der unteren Extremität
86.75.13↔	Revision von gestieltem oder freiem Lappen oder freiem Hauttransplantat des Unterarmes	86.93.99↔	Einsetzen eines Gewebeexpanders, sonstige
86.75.14↔	Revision von gestieltem oder freiem Lappen oder freiem Hauttransplantat der Hand	92.27.00↔	Implantation oder Einsetzen radioaktiver Elemente (Brachytherapie mit umschlossenen Radionukliden), Körperoberfläche, sonstiger oder n.n.bez. Applikationsort
86.75.15↔	Revision von gestieltem oder freiem Lappen oder freiem Hauttransplantat der Brustwand und Rücken	92.27.10↔	Implantation oder Einsetzen radioaktiver Elemente (Brachytherapie mit umschlossenen Radionukliden), weibliche Geschlechtsorgane, n.n.bez.
86.75.16↔	Revision von gestieltem oder freiem Lappen oder freiem Hauttransplantat der Bauchregion	92.27.11↔	Implantation oder Einsetzen radioaktiver Elemente (Brachytherapie mit umschlossenen Radionukliden), intrauterin
86.75.17↔	Revision von gestieltem oder freiem Lappen oder freiem Hauttransplantat der unteren Extremität	92.27.12↔	Implantation oder Einsetzen radioaktiver Elemente (Brachytherapie mit umschlossenen Radionukliden), intravaginal
86.75.19↔	Revision von gestieltem oder freiem Lappen oder freiem Hauttransplantat anderer Lokalisation	92.27.13↔	Implantation oder Einsetzen radioaktiver Elemente (Brachytherapie mit umschlossenen Radionukliden), intrauterin und intravaginal kombiniert
86.75.99↔	Revision von gestieltem oder freiem Lappen, sonstige	92.27.21↔	Implantation oder Einsetzen radioaktiver Elemente (Brachytherapie mit umschlossenen Radionukliden), Körperoberfläche
86.76.50↔	Grossflächige Z-Plastik am Kopf (ausser Lippe und Mund)	92.27.22↔	Implantation oder Einsetzen radioaktiver Elemente (Brachytherapie mit umschlossenen Radionukliden), intrakavitär
86.76.51↔	Grossflächige Z-Plastik am Hals	92.27.23↔	Implantation oder Einsetzen radioaktiver Elemente (Brachytherapie mit umschlossenen Radionukliden), intraluminal
86.76.52↔	Grossflächige Z-Plastik an Schulter und Oberarm	92.27.30↔	Implantation oder Einsetzen radioaktiver Elemente (Brachytherapie mit umschlossenen Radionukliden), Gefäss n.n.bez.
86.76.53↔	Grossflächige Z-Plastik am Unterarm	92.27.31↔	Implantation oder Einsetzen radioaktiver Elemente (Brachytherapie mit umschlossenen Radionukliden), Koronargefäss
86.76.54↔	Grossflächige Z-Plastik an Brustwand und Rücken	92.27.39↔	Implantation oder Einsetzen radioaktiver Elemente (Brachytherapie mit umschlossenen Radionukliden), sonstiges Gefäss
86.76.55↔	Grossflächige Z-Plastik an der Bauchregion	92.27.40↔	Implantation oder Einsetzen radioaktiver Elemente (Brachytherapie mit umschlossenen Radionukliden), intraoperativ
86.76.56↔	Grossflächige Z-Plastik an der Leisten- und Genitalregion	92.27.70↔	Radioaktive Moulagen, n.n.bez.
86.76.57↔	Grossflächige Z-Plastik am Gesäss	92.27.71↔	Radioaktive Moulagen, Konstruktion und Applikation von oberflächlichen radioaktiven Moulagen
86.76.58↔	Grossflächige Z-Plastik am Oberschenkel und Unterschenkel	92.27.72↔	Radioaktive Moulagen, Konstruktion und Applikation von nicht auf der Körperoberfläche verwendeten Applikatoren
86.76.59↔	Grossflächige Z-Plastik, andere Lokalisation	92.27.73↔	Radioaktive Moulagen, Konstruktion und Applikation von Augenapplikatoren
86.76.5a↔	Grossflächige Z-Plastik am Fuss	92.27.79↔	Radioaktive Moulagen, sonstige
86.81↔	Straffungsoperation am Gesicht	92.28.00↔	Injektion, Instillation oder orale Gabe von Radioisotopen, n.n.bez.
86.82↔	Rhytidektomie am Gesicht	92.28.01↔	Instillation von offenen Radionukliden in Gelenke
86.83.00↔	Gewebereduktionsplastik, n.n.bez.	92.28.02↔	Radiojodtherapie bis 1,2 GBq I-131, ohne Gabe von rekombinantem Thyreotropin (rh-TSH)
86.83.13↔	Gewebereduktionsplastik an Unterarm	92.28.03↔	Radiojodtherapie bis 1,2 GBq I-131, mit Gabe von rekombinantem Thyreotropin (rh-TSH)
86.83.14↔	Gewebereduktionsplastik an Hand	92.28.04↔	Radiojodtherapie über 1,2 bis unter 5 GBq I-131, ohne Gabe von rekombinantem Thyreotropin (rh-TSH)
86.83.15↔	Gewebereduktionsplastik an der Bauchregion	92.28.05↔	Radiojodtherapie über 1,2 bis unter 5 GBq I-131, mit Gabe von rekombinantem Thyreotropin (rh-TSH)
86.83.16↔	Gewebereduktionsplastik an der Leisten- und Genitalregion oder am Gesäss		
86.83.17↔	Gewebereduktionsplastik an der unteren Extremität		
86.83.19↔	Gewebereduktionsplastik an anderer Lokalisation		
86.83.99↔	Gewebereduktionsplastik, sonstige		
86.84.10↔	Korrektur einer Narbenkontraktur oder Bride am Kopf		
86.84.13↔	Korrektur einer Narbenkontraktur oder Bride an Unterarm		
86.84.14↔	Korrektur einer Narbenkontraktur oder Bride an der Hand		
86.84.17↔	Korrektur einer Narbenkontraktur oder Bride an der Leisten- und Genitalregion oder am Gesäss		
86.84.18↔	Korrektur einer Narbenkontraktur oder Bride an der unteren Extremität		

92.28.06↔	Radiojodtherapie mit 5 und mehr GBq I-131, ohne Gabe von rekombinantem Thyreotropin (rh-TSH)	92.29.24↔	Brachytherapie mit Implantation von entfernbaren Strahlern in mehreren Ebenen, hohe Dosisleistung, intraoperativ
92.28.07↔	Radiojodtherapie mit 5 und mehr GBq I-131, mit Gabe von rekombinantem Thyreotropin (rh-TSH)	92.29.29↔	Interstitielle Brachytherapie mit Volumenimplantation von entfernbaren Strahlern in mehreren Ebenen, sonstige
92.28.11↔	Therapie mit offenen Radionukliden bei Knochenmetastasen	92.29.31↔	Interstitielle Brachytherapie mit Implantation von permanenten Strahlern, bis zu 10 Quellen
92.28.13↔	Radiorezeptortherapie mit DOTA-konjugierten Somatostatin-Analoga	92.29.32↔	Interstitielle Brachytherapie mit Implantation von permanenten Strahlern, von 10 bis 15 Quellen
92.28.20↔	Radioimmuntherapie mit 90Y-Ibritumomab-Tiuxetan, parenteral	92.29.33↔	Interstitielle Brachytherapie mit Implantation von permanenten Strahlern, von 16 bis 20 Quellen
92.28.21↔	Gabe von Jod-131-MIBG (Metajodbenzylguanidin) parenteral	92.29.34↔	Interstitielle Brachytherapie mit Implantation von permanenten Strahlern, von 21 bis 25 Quellen
92.28.22↔	Radioimmuntherapie mit Iod 131 [I-131] tositumomab, parenteral	92.29.35↔	Interstitielle Brachytherapie mit Implantation von permanenten Strahlern, von 26 bis bis 30 Quellen
92.28.31↔	Selektive intravasculäre Radiochemoembolisation mit I-131-Lipiodol	92.29.36↔	Interstitielle Brachytherapie mit Implantation von permanenten Strahlern, von 31 bis bis 35 Quellen
92.28.32↔	Selektive intravasculäre Radionuklidtherapie (SIRT) durch Embolisation von Yttrium-90-markierten Mikrosphären	92.29.37↔	Interstitielle Brachytherapie mit Implantation von permanenten Strahlern, von 36 bis bis 40 Quellen
92.28.33↔	Endovasculäre Brachytherapie mit Rhenium-188	92.29.38↔	Interstitielle Brachytherapie mit Implantation von permanenten Strahlern, von 41 bis bis 45 Quellen
92.28.99↔	Injektion, Instillation oder orale Gabe von Radioisotopen, sonstige	92.29.39↔	Interstitielle Brachytherapie mit Implantation von permanenten Strahlern, von 46 bis bis 50 Quellen
92.29.11↔	Interstitielle Brachytherapie mit Implantation von entfernbaren Strahlern in einer Ebene, niedrige Dosisleistung	92.29.3a↔	Interstitielle Brachytherapie mit Implantation von permanenten Strahlern, von 51 bis bis 55 Quellen
92.29.12↔	Interstitielle Brachytherapie mit Implantation von entfernbaren Strahlern in einer Ebene, gepulste Dosisleistung (Pulsed dose rate)	92.29.3b↔	Interstitielle Brachytherapie mit Implantation von permanenten Strahlern, von 56 bis bis 60 Quellen
92.29.13↔	Interstitielle Brachytherapie mit Implantation von entfernbaren Strahlern in einer Ebene, hohe Dosisleistung	92.29.3c↔	Interstitielle Brachytherapie mit Implantation von permanenten Strahlern, von 61 bis bis 65 Quellen
92.29.19↔	Interstitielle Brachytherapie mit Implantation von entfernbaren Strahlern in einer Ebene, sonstige	92.29.3d↔	Interstitielle Brachytherapie mit Implantation von permanenten Strahlern, von 66 bis bis 70 Quellen
92.29.21↔	Interstitielle Brachytherapie mit Volumenimplantation von entfernbaren Strahlern in mehreren Ebenen, niedrige Dosisleistung	92.29.3e↔	Interstitielle Brachytherapie mit Implantation von permanenten Strahlern, mehr als 70 Quellen
92.29.22↔	Interstitielle Brachytherapie mit Volumenimplantation von entfernbaren Strahlern in mehreren Ebenen, gepulste Dosisleistung (Pulsed dose rate)		
92.29.23↔	Interstitielle Brachytherapie mit Volumenimplantation von entfernbaren Strahlern in mehreren Ebenen, hohe Dosisleistung		

Prozedur D12-2

00.63↔	Perkutanes Einsetzen von Stent(s) an A. carotis	01.24.32↔	Zugang zur Schädelbasis, transoral mit Spaltung des weichen Gaumens
00.64↔	Perkutanes Einsetzen von Stent(s) an sonstigen präzerebralen (extrakraniellen) Arterien	01.24.33↔	Zugang zur Schädelbasis, transoral mit Spaltung des weichen und harten Gaumens
00.65.00↔	Perkutanes Einsetzen von sonstigem(n) intrakraniellen vaskulären Stent(s), n.n.bez.	01.24.34↔	Zugang zur Schädelbasis, transsphenoidal
00.65.11↔	Perkutanes transluminale Einsetzen von intrakraniellen vaskulären Mikrostent(s)	01.24.35↔	Zugang zur Schädelbasis, transethmoidal
00.65.99↔	Perkutanes Einsetzen von sonstigem(n) intrakraniellen vaskulären Stent(s), sonstige	01.24.36↔	Zugang zur Schädelbasis, transmastoidal
00.67.00↔	Perkutanes Einsetzen von zentralen Gefässstent(s), n.n.bez.	01.24.37↔	Zugang zur Schädelbasis, translabyrinthär
00.67.10↔	Perkutanes Einsetzen von Gefässstent(s) in die V. cava	01.24.38↔	Zugang zur Schädelbasis, transpyramidal
00.67.20↔	Perkutanes Einsetzen von Gefässstent(s) in die V. porta	01.24.39↔	Zugang zur Schädelbasis, sonstige
00.67.99↔	Perkutanes Einsetzen von zentralen Gefässstent(s), sonstige	01.24.3a↔	Zugang zur Schädelbasis, transkondylär
01.24.00↔	Sonstige Kraniotomie, n.n.bez.	01.24.3b↔	Zugang zur Schädelbasis, transorbital
01.24.10↔	Sonstige Kraniotomie mit Dekompression	01.24.3c↔	Zugang zur Schädelbasis, mit Le-Fort-I-Osteotomie
01.24.11↔	Sonstige Kraniotomie zur Entleerung eines epiduralen Hämatoms	01.24.3d↔	Zugang zur Schädelbasis, transnasal-transcribiform
01.24.12↔	Sonstige Kraniotomie zur Entleerung eines epiduralen Empyems	01.24.3e↔	Zugang zur Schädelbasis, transnasal-transclival
01.24.13↔	Sonstige Kraniotomie, Einlegen von alloplastischem Material oder Medikamententrägers in den Schädelknochen oder Epiduralraum	01.24.3f↔	Zugang zur Schädelbasis, transoral-transclival
01.24.14↔	Sonstige Kraniotomie, Entfernung von alloplastischem Material oder Medikamententrägers aus Schädelknochen oder Epiduralraum	01.24.3g↔	Zugang zur Schädelbasis, transnasal-transpterygoidal
01.24.15↔	Sonstige Kraniotomie, Entfernung eines Fremdkörpers aus Schädelknochen oder Epiduralraum	01.24.99↔	Sonstige Kraniotomie, sonstige
01.24.16↔	Sonstige Kraniotomie, sonstige Drainage epiduraler Flüssigkeit oder aus sonstigen Gründen	01.25.00↔	Sonstige Kraniektomie, n.n.bez.
01.24.20↔	Kraniotomie der Kalotte als Zugang, n.n.bez.	01.25.10↔	Sonstige Kraniektomie mit Dekompression
01.24.21↔	Bohrlochtrepantation der Kalotte als Zugang	01.25.11↔	Sonstige Kraniektomie zur Entleerung eines epiduralen Hämatoms
01.24.22↔	Stereotaktisch geführte Schädelöffnung über die Kalotte als Zugang	01.25.12↔	Sonstige Kraniektomie zur Entleerung eines epiduralen Empyems
01.24.29↔	Kraniotomie der Kalotte als Zugang, sonstige	01.25.13↔	Sonstige Kraniektomie zur Entfernung eines Fremdkörpers aus Schädelknochen oder Epiduralraum
01.24.30↔	Zugang zur Schädelbasis, n.n.bez.	01.25.14↔	Sonstige Kraniektomie mit Einlegen von alloplastischem Material oder eines Medikamententrägers in den Schädelknochen oder Epiduralraum
01.24.31↔	Zugang zur Schädelbasis, transoral	01.25.19↔	Sonstige Kraniektomie zur Drainage epiduraler Flüssigkeit oder aus sonstigen Gründen
		01.25.20↔	Sonstige Kraniektomie, Rekraniektomie mit Einbringen einer Drainage

01.25.21↔	Sonstige Kraniektomie, Rekraniektomie zur Entfernung von alloplastischem Material oder eines Medikamententrägers aus dem Schädelknochen oder Epiduralraum	38.32.99↔	Resektion von anderen Gefässen an Kopf und Hals mit Anastomose, sonstige
01.25.99↔	Sonstige Kraniektomie, sonstige	38.42↔	Resektion von anderen Blutgefässen an Kopf und Hals mit Ersatz
04.71↔	Hypoglosso-faziale Anastomose	39.49.00↔	Sonstige Revision nach vaskulärem Eingriff, n.n.bez.
04.72↔	Akzessorio-faziale Anastomose	39.49.10↔	Revision einer Gefässanastomose
04.74.00↔	Sonstige Anastomose eines kranialen oder peripheren Nervs, n.n.bez.	39.49.20↔	Revision eines vaskulären Implantats
04.74.10↔	Fazio-faziale Nerven-Anastomose	39.49.21↔	Wechsel eines vaskulären Implantats
04.74.11↔	Interkosto-faszikuläre Nerven-Anastomose	39.49.22↔	Entfernung eines vaskulären Implantats
04.74.99↔	Sonstige Anastomose eines kranialen oder peripheren Nervs, sonstige	39.49.30↔	Ersatz eines kardialen Conduit
04.92.00↔	Implantation oder Ersetzen der Elektrode(n) eines peripheren Neurostimulators, n.n.bez.	39.49.99↔	Sonstige Revision nach vaskulärem Eingriff, sonstige
04.92.10↔	Implantation oder Ersetzen der Elektrode(n) eines temporären peripheren Neurostimulators, Einzelelektrodensystems, Teststimulation	39.50.00↔	Angioplastik oder Atherektomie an sonstigem(n) Nicht-Herzkranzgefäss(en), n.n.bez.
04.92.11↔	Implantation oder Ersetzen der Elektrode(n) eines temporären peripheren Neurostimulators, Mehrelektrodensystems, Teststimulation	39.50.10↔	Angioplastik oder Atherektomie an sonstigem(n) Nicht-Herzkranzgefäss(en) mit Ballon, n.n.bez.
04.92.20↔	Implantation oder Ersetzen der Elektrode(n) eines permanenten peripheren Neurostimulators, Stabelektrode, Einzelelektrodensystems, perkutan	39.50.11↔	Angioplastik oder Atherektomie an sonstigem(n) Nicht-Herzkranzgefäss(en) mit einfacher Ballon
04.92.21↔	Implantation oder Ersetzen der Elektrode(n) eines permanenten peripheren Neurostimulators, Stabelektrode, Mehrelektrodensystems, perkutan	39.50.12↔	Angioplastik oder Atherektomie an sonstigem(n) Nicht-Herzkranzgefäss(en) mit cutting Ballon
04.92.30↔	Implantation oder Ersetzen der Elektrode(n) eines permanenten peripheren Neurostimulators, Plattenelektrode, Einzelelektrodensystems, offen chirurgisch	39.50.13↔	Angioplastik oder Atherektomie an sonstigem(n) Nicht-Herzkranzgefäss(en) mit Kryoplastie-Ballon
04.92.31↔	Implantation oder Ersetzen der Elektrode(n) eines permanenten peripheren Neurostimulators, Plattenelektrode, Mehrelektrodensystems, offen chirurgisch	39.50.14↔	Angioplastik oder Atherektomie an sonstigem(n) Nicht-Herzkranzgefäss(en) mit Drug eluting Ballon
04.92.40↔	Implantation oder Ersetzen einer Vagusnervstimulationselektrode	39.50.19↔	Angioplastik oder Atherektomie an sonstigem(n) Nicht-Herzkranzgefäss(en) mit sonstiger Ballon
04.92.99↔	Implantation oder Ersetzen der Elektrode(n) eines peripheren Neurostimulators, sonstige	39.50.20↔	Angioplastik Blade- Laserangioplastie an sonstigem(n) Nicht-Herzkranzgefäss(en)
05.21↔	Exzision des Ganglion sphenopalatinum	39.50.21↔	Angioplastik Thrombektomie an sonstigem(n) Nicht-Herzkranzgefäss(en)
05.22↔	Zervikale Sympathektomie	39.50.99↔	Angioplastik oder Atherektomie an sonstigem(n) Nicht-Herzkranzgefäss(en), sonstige
05.25↔	Periarterielle Sympathektomie	39.52.99↔	Sonstige Korrektur eines Aneurysmas, sonstige
05.26↔	Thorakale Sympathektomie	39.59.10↔	Transposition von Arterien, n.n.bez.
05.29↔	Sonstige Sympathektomie und Exzision eines Ganglions	39.59.11↔	Transposition der extrakraniellen A. vertebralis
16.63↔	Revision einer E nukleationstasche mit Transplantat	39.59.12↔	Transposition von sonstigen extrakraniellen Arterien an Kopf und Hals
16.64↔	Sonstige Revision einer E nukleationstasche	39.59.13↔	Transposition von Arterien der oberen Extremität
16.66↔	Sonstige Revision einer Exenterationshöhle	39.59.14↔	Transposition von thorakalen Arterien
16.81↔	Versorgung einer Orbitawunde	39.59.15↔	Transposition der A. gastrica, A. hepatica und A. lienalis
27.62.00↔	Korrektur einer Gaumenspalte, n.n.bez.	39.59.16↔	Transposition der A. renalis
27.62.10↔	Primäre plastische Rekonstruktion am knöchernen Gaumen ohne Knochentransplantat	39.59.17↔	Transposition der A. mesenterica
27.62.11↔	Primäre plastische Rekonstruktion am knöchernen Gaumen mit Knochentransplantat	39.59.18↔	Transposition sonstiger viszeraler Arterien
27.62.20↔	Sekundäre plastische Rekonstruktion am knöchernen Gaumen ohne Knochentransplantat	39.59.19↔	Transposition der A. iliaca
27.62.99↔	Korrektur einer Gaumenspalte, sonstige	39.59.20↔	Transposition von sonstigen abdominalen Arterien
27.63.00↔	Revision der Korrektur einer Gaumenspalte, n.n.bez.	39.59.21↔	Transposition von Arterien der unteren Extremität
27.63.10↔	Revision der Korrektur einer Gaumenspalte, Kieferplastik	39.59.29↔	Transposition von Arterien, sonstige
27.63.11↔	Revision der Korrektur einer Gaumenspalte, Kieferplastik mit Osteoplastik	39.59.30↔	Sonstige plastische Rekonstruktion von Gefässen an Kopf und Hals, n.n.bez.
27.63.20↔	Revision der Korrektur einer Gaumenspalte, Sekundäroperation der Kieferspalte	39.59.31↔	Sonstige plastische Rekonstruktion eines intrakraniellen Gefässes
27.63.99↔	Revision der Korrektur einer Gaumenspalte, sonstige	39.59.32↔	Sonstige plastische Rekonstruktion der extrakraniellen A. vertebralis
29.31↔	Krikopharyngeale Myotomie	39.59.33↔	Sonstige plastische Rekonstruktion von extrakraniellen Arterien an Kopf und Hals, sonstige
34.03↔	Wiedereröffnung einer Thorakotomie	39.59.34↔	Sonstige plastische Rekonstruktion der V. jugularis
38.32.00↔	Resektion von anderen Gefässen am Kopf und Hals mit Anastomose, n.n.bez.	39.59.39↔	Sonstige plastische Rekonstruktion von Gefässen an Kopf und Hals, sonstige
38.32.10↔	Resektion von extrakraniellen Arterien an Kopf und Hals mit Anastomose	39.59.40↔	Sonstige plastische Rekonstruktion von Gefässen der oberen Extremität, n.n.bez.
38.32.20↔	Resektion von extrakraniellen Venen an Kopf und Hals mit Anastomose, n.n.bez.	39.59.41↔	Sonstige plastische Rekonstruktion von Arterien der oberen Extremität
38.32.21↔	Resektion der V. jugularis mit Anastomose	39.59.42↔	Sonstige plastische Rekonstruktion der V. subclavia, V. axillaris und V. brachiocephalica
38.32.22↔	Resektion von oberflächlichen extrakraniellen Venen an Kopf und Hals mit Anastomose	39.59.48↔	Sonstige plastische Rekonstruktion von sonstigen tiefen Venen der oberen Extremität
		39.59.49↔	Sonstige plastische Rekonstruktion von Gefässen der oberen Extremität, sonstige
		39.59.50↔	Sonstige plastische Rekonstruktion von thorakalen Gefässen, n.n.bez.
		39.59.51↔	Sonstige plastische Rekonstruktion der thorakalen Aorta
		39.59.52↔	Sonstige plastische Rekonstruktion der A. pulmonalis

39.59.53↔	Sonstige plastische Rekonstruktion von thorakalen Arterien, sonstige	39.72.22↔	Selektive Embolisation von extrakraniellen Gefässen des Kopfes und des Halses mit embolisierenden Flüssigkeiten, ablösbaren Ballons oder Schirmen
39.59.54↔	Sonstige plastische Rekonstruktion der V. pulmonalis	39.72.24↔	Selektive Embolisation von extrakraniellen Gefässen des Kopfes und des Halses mit adhäsivem Embolisat
39.59.55↔	Sonstige plastische Rekonstruktion der V. cava superior	39.72.29↔	Selektive Embolisation von extrakraniellen Gefässen des Kopfes und des Halses, sonstige
39.59.59↔	Sonstige plastische Rekonstruktion von thorakalen Gefässen, sonstige	39.72.30↔	Perkutan-transluminale Embolisation einer Gefässmissbildung durch Mikrokatheter, n.n.bez.
39.59.60↔	Sonstige plastische Rekonstruktion von abdominalen Arterien, n.n.bez.	39.72.31↔	Perkutan-transluminale Embolisation einer Gefässmissbildung durch Mikrokatheter, Verwendung von einem Mikrokatheter
39.59.61↔	Sonstige plastische Rekonstruktion der abdominalen Aorta	39.72.32↔	Perkutan-transluminale Embolisation einer Gefässmissbildung durch Mikrokatheter, Verwendung von zwei Mikrokathetern
39.59.62↔	Sonstige plastische Rekonstruktion des Truncus coeliacus	39.72.33↔	Perkutan-transluminale Embolisation einer Gefässmissbildung durch Mikrokatheter, Verwendung von drei Mikrokathetern
39.59.63↔	Sonstige plastische Rekonstruktion der A. gastrica	39.72.34↔	Perkutan-transluminale Embolisation einer Gefässmissbildung durch Mikrokatheter, Verwendung von vier Mikrokathetern
39.59.64↔	Sonstige plastische Rekonstruktion A. hepatica	39.72.35↔	Perkutan-transluminale Embolisation einer Gefässmissbildung durch Mikrokatheter, Verwendung von mehr Mikrokathetern
39.59.65↔	Sonstige plastische Rekonstruktion der A. lienalis	39.72.39↔	Perkutan-transluminale Embolisation einer Gefässmissbildung durch Mikrokatheter, Verwendung von fünf Mikrokathetern
39.59.66↔	Sonstige plastische Rekonstruktion der A. renalis	39.72.99↔	Endovaskuläre plastische Rekonstruktion oder Okklusion von Gefässen am Kopf und Hals, sonstige
39.59.67↔	Sonstige plastische Rekonstruktion der A. mesenterica	39.73.00↔	Endovaskuläre Implantation eines Grafts an der thorakalen Aorta, n.n.bez.
39.59.68↔	Sonstige plastische Rekonstruktion der A. iliaca	39.73.10↔	Endovaskuläre Implantation eines Grafts in die Aorta thoracica, ohne Fenestrierung oder Seitenarm
39.59.69↔	Sonstige plastische Rekonstruktion von abdominalen Arterien, sonstige	39.73.11↔	Endovaskuläre Implantation eines Grafts in die Aorta thoracica, mit Fenestrierung oder Seitenarm
39.59.70↔	Sonstige plastische Rekonstruktion von abdominalen Venen, n.n.bez.	39.73.20↔	Endovaskuläre Implantation eines Grafts in die Aorta thoracoabdominalis
39.59.71↔	Sonstige plastische Rekonstruktion der V. cava inferior	39.73.99↔	Endovaskuläre Implantation eines Grafts an der thorakalen Aorta, sonstige
39.59.72↔	Sonstige plastische Rekonstruktion der V. iliaca	39.75.01↔	Perkutan-transluminale Gefässintervention, Fremdkörperentfernung mit Bergekatheter, Körbchenkatheter, etc.
39.59.79↔	Sonstige plastische Rekonstruktion von abdominalen Venen, sonstige	39.75.10↔	Perkutan-transluminale Gefässintervention, sonstige Gefässe, Kathetersysteme zu Rekanalisation von Totalverschlüssen
39.59.80↔	Sonstige plastische Rekonstruktion von Gefässen der unteren Extremität, n.n.bez.	39.75.11↔	Perkutan-transluminale Gefässintervention, sonstige Gefässe, Rotationsthrombektomie
39.59.81↔	Sonstige plastische Rekonstruktion von Arterien der unteren Extremität	39.75.12↔	Perkutan-transluminale Gefässintervention, sonstige Gefässe, Laserangioplastie
39.59.82↔	Sonstige plastische Rekonstruktion der V. femoralis	39.75.13↔	Perkutan-transluminale Gefässintervention, sonstige Gefässe, Anti-Embolie-System (periphere oder viscerale Gefässe)
39.59.83↔	Sonstige plastische Rekonstruktion der V. poplitea	39.75.14↔	Perkutan-transluminale Gefässintervention, sonstige Gefässe, Atherektomie
39.59.88↔	Sonstige plastische Rekonstruktion von sonstigen tiefen Venen der unteren Extremität	39.75.15↔	Perkutan-transluminale Gefässintervention, sonstige Gefässe, selektive Thrombolysen
39.59.89↔	Sonstige plastische Rekonstruktion von Gefässen der unteren Extremität, sonstige	39.75.16↔	Perkutan-transluminale Gefässintervention sonstige Gefässe, selektive Thrombolysen, ultraschallunterstützt
39.59.90↔	Sonstige plastische Rekonstruktion eines Gefässes, Venenklappenplastik	39.76.00↔	Perkutane transluminale endovaskuläre Intervention an präzerebralem(en) (extrakraniell(en)) Gefäss(en), n.n.bez.
39.71.00↔	Endovaskuläre Implantation eines Grafts in Aorta abdominalis, n.n.bez.	39.76.10↔	Perkutane Ballonangioplastie an präzerebralem(en) (extrakraniell(en)) Gefäss(en)
39.71.10↔	Endovaskuläre Implantation eines Grafts in Aorta abdominalis, aortobiliakal, ohne Fenestrierung oder Seitenarm	39.76.20↔	Perkutane Bladeangioplastie an präzerebralem(en) (extrakraniell(en)) Gefäss(en)
39.71.11↔	Endovaskuläre Implantation eines Grafts in Aorta abdominalis, aortobiliakal, mit Fenestrierung oder Seitenarm	39.76.30↔	Perkutane Laserangioplastie an präzerebralem(en) (extrakraniell(en)) Gefäss(en)
39.71.12↔	Endovaskuläre Implantation eines Grafts in Aorta abdominalis, Bifurkationsprothese, aortobiliakal, ohne Fenestrierung oder Seitenarm	39.76.40↔	Perkutane Atherektomie an präzerebralem(en) (extrakraniell(en)) Gefäss(en)
39.71.13↔	Endovaskuläre Implantation eines Grafts in Aorta abdominalis, Bifurkationsprothese, aortobiliakal, mit Fenestrierung oder Seitenarm	39.76.50↔	Perkutane selektive Thrombolysen an extrakraniellen Gefässen des Kopfes und Halses
39.71.14↔	Endovaskuläre Implantation eines Grafts in Aorta abdominalis, Rohrprothese, aortal, ohne Fenestrierung oder Seitenarm	39.76.60↔	Perkutane Thrombektomie an präzerebralem(en) (extrakraniell(en)) Gefäss(en), n.n.bez.
39.71.15↔	Endovaskuläre Implantation eines Grafts in Aorta abdominalis, Rohrprothese, aortal, mit Fenestrierung oder Seitenarm	39.76.61↔	Perkutane Rotationsthrombektomie an präzerebralem(en) (extrakraniell(en)) Gefäss(en)
39.71.99↔	Endovaskuläre Implantation eines Grafts in Aorta abdominalis, sonstige	39.76.62↔	Perkutane stentgestützte Thrombektomie an extrakraniellen Gefässen
39.72.00↔	Endovaskuläre plastische Rekonstruktion oder Okklusion von Gefässen am Kopf und Hals, n.n.bez.	39.76.69↔	Perkutane Thrombektomie an präzerebralem(en) (extrakraniell(en)) Gefäss(en), sonstige
39.72.10↔	Selektive Embolisation von intrakraniellen Gefässen, n.n.bez.	39.76.70↔	Perkutane endovaskuläre Fremdkörperentfernung aus extrakraniellen Gefässen des Kopfes und Halses
39.72.11↔	Selektive Embolisation von intrakraniellen Gefässen mit Partikeln oder Metallspiralen		
39.72.12↔	Selektive Embolisation von intrakraniellen Gefässen mit embolisierenden Flüssigkeiten, ablösbaren Ballons oder Schirmen		
39.72.13↔	Selektive Embolisation von intrakraniellen Gefässen durch Stents als Flow-Diverter		
39.72.14↔	Selektive Embolisation von intrakraniellen Gefässen mit adhäsivem Embolisat		
39.72.19↔	Selektive Embolisation von intrakraniellen Gefässen, sonstige		
39.72.20↔	Selektive Embolisation von extrakraniellen Gefässen des Kopfes und des Halses, n.n.bez.		
39.72.21↔	Selektive Embolisation von extrakraniellen Gefässen des Kopfes und des Halses mit Partikeln oder Metallspiralen		

39.76.99↔	Perkutane transluminale endovaskuläre Intervention an präzerebralem(en) (extrakraniell(en) Gefäss(en), sonstige	39.79.53↔	Selektive Embolisation mit Schirmen des Ductus arteriosus apertus
39.77.50↔	Perkutane selektive Thrombolyse von intrakraniell(en) Gefäss(en)	39.79.54↔	Selektive Embolisation mit Schirmen von thorakalen Gefässen
39.77.70↔	Perkutane endovaskuläre Fremdkörperentfernung aus intrakraniell(en) Gefäss(en)	39.79.55↔	Selektive Embolisation mit Schirmen von viszeralen Gefässen
39.79.11↔	Endovaskuläre Implantation eines Grafts an Viszeralgefässen	39.79.56↔	Selektive Embolisation mit Schirmen von abdominalen Gefässen
39.79.12↔	Endovaskuläre Implantation eines Grafts an Gefässen des Beckens	39.79.57↔	Selektive Embolisation mit Schirmen von Gefässen der unteren Extremitäten
39.79.13↔	Endovaskuläre Implantation eines Grafts an abdominalen Gefässen	39.79.58↔	Selektive Embolisation mit Schirmen von spinalen Gefässen
39.79.19↔	Endovaskuläre Implantation eines Grafts an sonstigen Gefässen, sonstige	39.79.59↔	Selektive Embolisation mit Schirmen von sonstigen Gefässen, sonstige
39.79.20↔	Coil-Embolisation oder -Verschluss von sonstigen Gefässen, n.n.bez.	39.79.60↔	Selektive Embolisation mit Partikeln von sonstigen Gefässen, n.n.bez.
39.79.21↔	Coil-Embolisation oder -Verschluss von Gefässen der oberen Extremitäten	39.79.61↔	Selektive Embolisation mit Partikeln von Gefässen der oberen Extremitäten
39.79.22↔	Coil-Embolisation oder -Verschluss der Aorta	39.79.62↔	Selektive Embolisation mit Partikeln der Aorta
39.79.23↔	Coil-Embolisation oder -Verschluss des Ductus arteriosus apertus	39.79.63↔	Selektive Embolisation mit Partikeln des Ductus arteriosus apertus
39.79.24↔	Coil-Embolisation oder -Verschluss von thorakalen Gefässen	39.79.64↔	Selektive Embolisation mit Partikeln von thorakalen Gefässen
39.79.25↔	Coil-Embolisation oder -Verschluss von viszeralen Gefässen	39.79.65↔	Selektive Embolisation mit Partikeln von viszeralen Gefässen
39.79.26↔	Coil-Embolisation oder -Verschluss von abdominalen Gefässen	39.79.66↔	Selektive Embolisation mit Partikeln von abdominalen Gefässen
39.79.27↔	Coil-Embolisation oder -Verschluss von Gefässen der unteren Extremitäten	39.79.67↔	Selektive Embolisation mit Partikeln von Gefässen der unteren Extremitäten
39.79.28↔	Coil-Embolisation oder -Verschluss von spinalen Gefässen	39.79.68↔	Selektive Embolisation mit Partikeln von spinalen Gefässen
39.79.29↔	Coil-Embolisation oder -Verschluss von sonstigen Gefässen, sonstige	39.79.69↔	Selektive Embolisation mit Partikeln von sonstigen Gefässen, sonstige
39.79.30↔	Selektive Embolisation mit embolisierenden Flüssigkeiten von sonstigen Gefässen, n.n.bez.	39.79.70↔	Kathetertechnischer Verschluss von Arterien mittels Laser, sonstigen Gefässen, n.n.bez.
39.79.31↔	Selektive Embolisation mit embolisierenden Flüssigkeiten von Gefässen der oberen Extremitäten	39.79.71↔	Kathetertechnischer Verschluss mittels Laser, an Arterien der oberen Extremitäten
39.79.32↔	Selektive Embolisation mit embolisierenden Flüssigkeiten der Aorta	39.79.72↔	Kathetertechnischer Verschluss mittels Laser, an der Aorta
39.79.33↔	Selektive Embolisation mit embolisierenden Flüssigkeiten des Ductus arteriosus apertus	39.79.74↔	Kathetertechnischer Verschluss mittels Laser, an thorakalen Gefässen
39.79.34↔	Selektive Embolisation mit embolisierenden Flüssigkeiten von thorakalen Gefässen	39.79.75↔	Kathetertechnischer Verschluss mittels Laser, an Gefässen der unteren Extremitäten
39.79.35↔	Selektive Embolisation mit embolisierenden Flüssigkeiten von viszeralen Gefässen	39.79.76↔	Kathetertechnischer Verschluss mittels Laser, an viszeralen Gefässen
39.79.36↔	Selektive Embolisation mit embolisierenden Flüssigkeiten von abdominalen Gefässen	39.79.77↔	Kathetertechnischer Verschluss mittels Laser, an abdominalen Gefässen
39.79.37↔	Selektive Embolisation mit embolisierenden Flüssigkeiten von Gefässen der unteren Extremitäten	39.79.79↔	Kathetertechnischer Verschluss von Arterien mittels Laser, sonstige Gefässe, sonstige
39.79.38↔	Selektive Embolisation mit embolisierenden Flüssigkeiten von spinalen Gefässen	39.79.80↔	Kathetertechnischer Verschluss von Arterien mittels Radiofrequenz, sonstige Gefässe, n.n.bez.
39.79.39↔	Selektive Embolisation mit embolisierenden Flüssigkeiten von sonstigen Gefässen, sonstige	39.79.81↔	Kathetertechnischer Verschluss mittels Radiofrequenz an Arterien der oberen Extremitäten
39.79.40↔	Selektive Embolisation mit ablösbaren Ballons von sonstigen Gefässen, n.n.bez.	39.79.82↔	Kathetertechnischer Verschluss mittels Radiofrequenz an der Aorta
39.79.41↔	Selektive Embolisation mit ablösbaren Ballons von Gefässen der oberen Extremitäten	39.79.84↔	Kathetertechnischer Verschluss mittels Radiofrequenz an thorakalen Gefässen
39.79.42↔	Selektive Embolisation mit ablösbaren Ballons der Aorta	39.79.85↔	Kathetertechnischer Verschluss mittels Radiofrequenz an Gefässen der unteren Extremitäten
39.79.43↔	Selektive Embolisation mit ablösbaren Ballons des Ductus arteriosus apertus	39.79.86↔	Kathetertechnischer Verschluss mittels Radiofrequenz an viszeralen Gefässen
39.79.44↔	Selektive Embolisation mit ablösbaren Ballons von thorakalen Gefässen	39.79.87↔	Kathetertechnischer Verschluss mittels Radiofrequenz an abdominalen Gefässen
39.79.45↔	Selektive Embolisation mit ablösbaren Ballons von viszeralen Gefässen	39.79.89↔	Kathetertechnischer Verschluss mittels Radiofrequenz an sonstigen Gefässen, sonstige
39.79.46↔	Selektive Embolisation mit ablösbaren Ballons von abdominalen Gefässen	39.90.00↔	Einsetzen von peripheren Gefässstent(s) ohne Medikamenten-Freisetzung, n.n.bez.
39.79.47↔	Selektive Embolisation mit ablösbaren Ballons von spinalen Gefässen	39.90.10↔	Einsetzen von Gefässstent(s) in nicht-kardiale Gefässe, bare Stents
39.79.48↔	Selektive Embolisation mit ablösbaren Ballons von Gefässen der unteren Extremitäten	39.90.11↔	Einsetzen von Gefässstent(s) in nicht-kardiale Gefässe, bioresorbierbare Stents
39.79.49↔	Selektive Embolisation mit ablösbaren Ballons von sonstigen Gefässen, sonstige	39.90.12↔	Einsetzen von Gefässstent(s) in nicht-kardiale Gefässe, grosslumige Stents n.n.bez.
39.79.50↔	Selektive Embolisation mit Schirmen von sonstigen Gefässen, n.n.bez.	39.90.13↔	Einsetzen von Gefässstent(s) in nicht-kardiale Gefässe, grosslumige Stents ungecovered
39.79.51↔	Selektive Embolisation mit Schirmen von Gefässen der oberen Extremitäten	39.90.14↔	Einsetzen von Gefässstent(s) in nicht-kardiale Gefässe, Grosslumige Stents gecovered
39.79.52↔	Selektive Embolisation mit Schirmen der Aorta	39.90.15↔	Einsetzen von Gefässstent(s) in nicht-kardiale Gefässe, gecovered Stents (Stentgrafts) in nicht-aneurysmatischen Gefässen

39.90.16↔	Einsetzen von Gefässstent(s) in nichtkardiale Gefäße, gecoverte Stent-Grafts mit bioaktiver Oberfläche	42.51.10↔	Intrathorakale Ösophagoösophagostomie, Rekonstruktion der Ösophaguspassage bei Atresie und Versorgung einer kongenitalen ösophagotrachealen Fistel
39.90.17↔	Einsetzen von peripheren Gefässstent(s), Multilayerstents	42.51.99↔	Intrathorakale Ösophagoösophagostomie, sonstige
39.90.19↔	Einsetzen von Gefässstent(s) in nicht-kardiale Gefäße, sonstige Stents	42.52↔	Intrathorakale Ösophagogastrostomie
39.90.30↔	Einsetzen von überlangen Stent(s) (>10 cm) in nicht-kardiale Gefäße, n.n.bez.	42.53↔	Intrathorakale Ösophagusanastomose mit Interposition von Dünndarm
39.90.31↔	Einsetzen von überlangen bare Stent(s) (>10 cm) in nicht-kardiale Gefäße	42.54↔	Sonstige intrathorakale Ösophagoenterostomie
39.90.32↔	Einsetzen von überlangen covered Stent(s) (>10 cm) in nicht-kardiale Gefäße	42.55↔	Intrathorakale Ösophagusanastomose mit Interposition von Dickdarm
39.90.39↔	Einsetzen von überlangen Stent(s) (>10 cm) in nicht-kardiale Gefäße, sonstige	42.56↔	Sonstige intrathorakale Ösophagokolostomie
39.90.99↔	Einsetzen von peripheren Gefässstent(s) ohne Medikamenten-Freisetzung, sonstige	42.58↔	Intrathorakale Ösophagusanastomose mit anderer Interposition
40.3x.10↔	Regionale Lymphadenektomie als selbständiger Eingriff, n.n.bez.	42.59↔	Sonstige intrathorakale Ösophagusanastomose
40.3x.11↔	Regionale Lymphadenektomie als selbständiger Eingriff, zervikal	42.61↔	Prästernale Ösophagoösophagostomie
40.3x.12↔	Regionale Lymphadenektomie als selbständiger Eingriff, axillär	42.62↔	Prästernale Ösophagogastrostomie
40.3x.13↔	Regionale Lymphadenektomie als selbständiger Eingriff, paraaortal, pelvin, obturatorisch oder Iliakal	42.63↔	Prästernale Ösophagusanastomose mit Interposition von Dünndarm
40.3x.14↔	Regionale Lymphadenektomie als selbständiger Eingriff, inguinal, offen chirurgisch	42.64↔	Sonstige prästernale Ösophagoenterostomie
40.3x.15↔	Regionale Lymphadenektomie als selbständiger Eingriff, inguinale, laparoskopisch	42.65↔	Prästernale Ösophagusanastomose mit Interposition von Dickdarm
40.3x.16↔	Regionale Lymphadenektomie als selbständiger Eingriff, mediastinal und peribronchial	42.66↔	Sonstige prästernale Ösophagokolostomie
40.3x.19↔	Regionale Lymphadenektomie als selbständiger Eingriff, sonstige	42.68↔	Sonstige prästernale Ösophagusanastomose mit Interposition
40.3x.21↔	Regionale Lymphadenektomie im Rahmen eines anderen Eingriffs, zervikal	42.69↔	Sonstige prästernale Ösophagusanastomose
40.3x.22↔	Regionale Lymphadenektomie im Rahmen eines anderen Eingriffs, axillär	42.7x.00↔	Ösophagomyotomie, n.n.bez.
40.3x.23↔	Regionale Lymphadenektomie im Rahmen eines anderen Eingriffs, paraaortal, pelvin oder Iliakal	42.7x.11↔	Ösophagomyotomie, offen chirurgisch
40.3x.24↔	Regionale Lymphadenektomie im Rahmen eines anderen Eingriffs, obturatorisch	42.7x.12↔	Ösophagomyotomie, laparoskopisch
40.3x.25↔	Regionale Lymphadenektomie im Rahmen eines anderen Eingriffs, inguinale	42.7x.21↔	Ösophagomyotomie, pharyngozerkival, offen chirurgisch
40.3x.26↔	Regionale Lymphadenektomie im Rahmen eines anderen Eingriffs, mediastinal und peribronchial	42.7x.22↔	Ösophagomyotomie, pharyngozerkival, laparoskopisch
40.3x.29↔	Regionale Lymphadenektomie im Rahmen eines anderen Eingriffs, sonstige	42.7x.31↔	Ösophago-Gastrostomie, offen chirurgisch
40.9x.00↔	Sonstige Operationen an lymphatischen Strukturen, n.n.bez.	42.7x.32↔	Ösophago-Gastrostomie, laparoskopisch
40.9x.10↔	Anastomose zur Beseitigung eines Lymphödems	42.7x.99↔	Ösophagomyotomie, sonstige
40.9x.20↔	Inzision einer Lymphozele	42.85↔	Plastische Rekonstruktion an einer Ösophagusstenose
40.9x.30↔	Drainage eines Lymphödems	42.87↔	Sonstiges Transplantat am Ösophagus
40.9x.40↔	Therapeutische perkutane Punktion einer Lymphozele	44.44↔	Katheterembolisation zur Blutstillung in Magen oder Duodenum
40.9x.99↔	Sonstige Operationen an lymphatischen Strukturen, sonstige	83.82.10↔	Faszientransplantation, Kopf und Hals
42.01↔	Inzision einer Ösophagealmembran	83.82.11↔	Faszientransplantation, Schulter und Axilla
42.09.00↔	Andere Inzision am Ösophagus, n.n.bez.	83.82.12↔	Faszientransplantation, Oberarm und Ellenbogen
42.09.11↔	Andere Inzision am Ösophagus, offen chirurgisch	83.82.13↔	Faszientransplantation, Unterarm
42.09.12↔	Andere Inzision am Ösophagus, laparoskopisch	83.82.14↔	Faszientransplantation, Brustwand, Bauch und Rücken
42.09.99↔	Andere Inzision am Ösophagus, sonstige	83.82.15↔	Faszientransplantation, Leisten- und Genitalregion und Gesäss
42.40↔	Ösophagektomie, n.n.bez.	83.82.16↔	Faszientransplantation, Untere Extremität
42.41.00↔	Partielle Ösophagektomie, n.n.bez.	83.82.19↔	Faszientransplantation, Andere Lokalisation
42.41.10↔	Partielle Ösophagektomie ohne Wiederherstellung der Kontinuität	83.82.20↔	Transplantation eines lokalen Muskel- oder Fasziennappens, Kopf und Hals
42.41.20↔	Partielle Ösophagektomie mit Wiederherstellung der Kontinuität	83.82.21↔	Transplantation eines lokalen Muskel- oder Fasziennappens, Schulter und Axilla
42.41.99↔	Partielle Ösophagektomie, sonstige	83.82.22↔	Transplantation eines lokalen Muskel- oder Fasziennappens, Oberarm und Ellenbogen
42.42.00↔	Totale Ösophagektomie, n.n.bez.	83.82.23↔	Transplantation eines lokalen Muskel- oder Fasziennappens, Unterarm
42.42.10↔	Totale Ösophagektomie, ohne Wiederherstellung der Kontinuität	83.82.24↔	Transplantation eines lokalen Muskel- oder Fasziennappens, Brustwand, Bauch und Rücken
42.42.20↔	Totale Ösophagektomie, mit Wiederherstellung der Kontinuität, transmediastinal	83.82.25↔	Transplantation eines lokalen Muskel- oder Fasziennappens, Leisten- und Genitalregion und Gesäss
42.42.21↔	Totale Ösophagektomie, mit Wiederherstellung der Kontinuität, thorakoabdominal	83.82.26↔	Transplantation eines lokalen Muskel- oder Fasziennappens, Untere Extremität
42.42.29↔	Totale Ösophagektomie, mit Wiederherstellung der Kontinuität, sonstiger Zugang	83.82.29↔	Transplantation eines lokalen Muskel- oder Fasziennappens, Andere Lokalisation
42.42.99↔	Totale Ösophagektomie, sonstige	83.82.30↔	Transplantation eines osteomyokutanen oder osteofasziokutanen Lappens, Kopf und Hals
42.51.00↔	Intrathorakale Ösophagoösophagostomie, n.n.bez.	83.82.31↔	Transplantation eines osteomyokutanen oder osteofasziokutanen Lappens, Schulter und Axilla
		83.82.32↔	Transplantation eines osteomyokutanen oder osteofasziokutanen Lappens, Oberarm und Ellenbogen
		83.82.33↔	Transplantation eines osteomyokutanen oder osteofasziokutanen Lappens, Unterarm
		83.82.34↔	Transplantation eines osteomyokutanen oder osteofasziokutanen Lappens, Brustwand, Bauch und Rücken
		83.82.35↔	Transplantation eines osteomyokutanen oder osteofasziokutanen Lappens, Leisten- und Genitalregion und Gesäss

83.82.36↔	Transplantation eines osteomyokutanen oder osteofasziokutanen Lappens, Untere Extremität	86.83.13↔	Gewebereduktionsplastik an Unterarm
83.82.39↔	Transplantation eines osteomyokutanen oder osteofasziokutanen Lappens, Andere Lokalisation	86.83.14↔	Gewebereduktionsplastik an Hand
83.82.40↔	Transplantation eines sonstigen Lappentransplantates mit mikrovaskulärer Anastomosierung aus Muskel oder Faszie, Kopf und Hals	86.83.15↔	Gewebereduktionsplastik an der Bauchregion
83.82.41↔	Transplantation eines sonstigen Lappentransplantates mit mikrovaskulärer Anastomosierung aus Muskel oder Faszie, Schulter und Axilla	86.83.16↔	Gewebereduktionsplastik an der Leisten- und Genitalregion oder am Gesäss
83.82.42↔	Transplantation eines sonstigen Lappentransplantates mit mikrovaskulärer Anastomosierung aus Muskel oder Faszie, Oberarm und Ellenbogen	86.83.17↔	Gewebereduktionsplastik an der unteren Extremität
83.82.43↔	Transplantation eines sonstigen Lappentransplantates mit mikrovaskulärer Anastomosierung aus Muskel oder Faszie, Unterarm	86.83.19↔	Gewebereduktionsplastik an anderer Lokalisation
83.82.44↔	Transplantation eines sonstigen Lappentransplantates mit mikrovaskulärer Anastomosierung aus Muskel oder Faszie, Brustwand, Bauch und Rücken	86.83.99↔	Gewebereduktionsplastik, sonstige
83.82.45↔	Transplantation eines sonstigen Lappentransplantates mit mikrovaskulärer Anastomosierung aus Muskel oder Faszie, Leisten- und Genitalregion und Gesäss	86.93.10↔	Einsetzen eines Gewebeexpanders am Kopf
83.82.46↔	Transplantation eines sonstigen Lappentransplantates mit mikrovaskulärer Anastomosierung aus Muskel oder Faszie, Untere Extremität	86.93.11↔	Einsetzen eines Gewebeexpanders am Hals
83.82.47↔	Transplantation eines sonstigen Lappentransplantates mit mikrovaskulärer Anastomosierung aus Muskel oder Faszie, Andere Lokalisation	86.93.12↔	Einsetzen eines Gewebeexpanders an Schulter und Oberarm
83.82.99↔	Muskel- oder Faszientransplantation, sonstige	86.93.13↔	Einsetzen eines Gewebeexpanders am Unterarm
83.92↔	Einsetzen oder Ersetzen eines Skelettmuskelstimulators	86.93.14↔	Einsetzen eines Gewebeexpanders an der Hand
86.4x.00↔	Radikale Exzision einer Hautläsion, n.n.bez.	86.93.15↔	Einsetzen eines Gewebeexpanders an Brustwand und Rücken
86.4x.10↔	Radikale Exzision einer Hautläsion am Kopf mit histographischer Kontrolle	86.93.16↔	Einsetzen eines Gewebeexpanders an der Bauchregion
86.4x.11↔	Radikale Exzision einer Hautläsion des Halses mit histographischer Kontrolle	86.93.18↔	Einsetzen eines Gewebeexpanders an der unteren Extremität
86.4x.13↔	Radikale Exzision einer Hautläsion an Unterarm und Hand mit histographischer Kontrolle	86.93.99↔	Einsetzen eines Gewebeexpanders, sonstige
86.4x.17↔	Radikale Exzision einer Hautläsion an Leisten- und Genitalregion und Gesäss mit histographischer Kontrolle	92.27.00↔	Implantation oder Einsetzen radioaktiver Elemente (Brachytherapie mit umschlossenen Radionukliden), Körperoberfläche, sonstiger oder n.n.bez. Applikationsort
86.4x.18↔	Radikale Exzision einer Hautläsion der unteren Extremität mit histographischer Kontrolle	92.27.10↔	Implantation oder Einsetzen radioaktiver Elemente (Brachytherapie mit umschlossenen Radionukliden), weibliche Geschlechtsorgane, n.n.bez.
86.4x.19↔	Radikale Exzision einer Hautläsion anderer Lokalisation mit histographischer Kontrolle	92.27.11↔	Implantation oder Einsetzen radioaktiver Elemente (Brachytherapie mit umschlossenen Radionukliden), intrauterin
86.4x.20↔	Radikale Exzision einer Hautläsion am Kopf mit Transplantation oder Transposition von Haut	92.27.12↔	Implantation oder Einsetzen radioaktiver Elemente (Brachytherapie mit umschlossenen Radionukliden), intravaginal
86.4x.21↔	Radikale Exzision einer Hautläsion des Halses mit Transplantation oder Transposition von Haut	92.27.13↔	Implantation oder Einsetzen radioaktiver Elemente (Brachytherapie mit umschlossenen Radionukliden), intrauterin und intravaginal kombiniert
86.4x.22↔	Radikale Exzision einer Hautläsion an Schulter und Axilla mit Transplantation oder Transposition von Haut	92.27.21↔	Implantation oder Einsetzen radioaktiver Elemente (Brachytherapie mit umschlossenen Radionukliden), Körperoberfläche
86.4x.23↔	Radikale Exzision einer Hautläsion an Oberarm und Ellenbogen mit Transplantation oder Transposition von Haut	92.27.22↔	Implantation oder Einsetzen radioaktiver Elemente (Brachytherapie mit umschlossenen Radionukliden), intrakavitär
86.4x.24↔	Radikale Exzision einer Hautläsion des Unterarmes mit Transplantation oder Transposition von Haut	92.27.23↔	Implantation oder Einsetzen radioaktiver Elemente (Brachytherapie mit umschlossenen Radionukliden), intraluminal
86.4x.25↔	Radikale Exzision einer Hautläsion der Hand mit Transplantation oder Transposition von Haut	92.27.30↔	Implantation oder Einsetzen radioaktiver Elemente (Brachytherapie mit umschlossenen Radionukliden), Gefäss n.n.bez.
86.4x.26↔	Radikale Exzision einer Hautläsion an Brustwand und Rücken mit Transplantation oder Transposition von Haut	92.27.31↔	Implantation oder Einsetzen radioaktiver Elemente (Brachytherapie mit umschlossenen Radionukliden), Koronargefäss
86.4x.27↔	Radikale Exzision einer Hautläsion an die Bauchregion mit Transplantation oder Transposition von Haut	92.27.39↔	Implantation oder Einsetzen radioaktiver Elemente (Brachytherapie mit umschlossenen Radionukliden), sonstiges Gefäss
86.4x.28↔	Radikale Exzision einer Hautläsion der Leisten- und Genitalregion mit Transplantation oder Transposition von Haut	92.27.40↔	Implantation oder Einsetzen radioaktiver Elemente (Brachytherapie mit umschlossenen Radionukliden), intraoperativ
86.4x.29↔	Radikale Exzision einer Hautläsion anderer Lokalisation mit Transplantation oder Transposition von Haut	92.27.70↔	Radioaktive Moulagen, n.n.bez.
86.4x.2a↔	Radikale Exzision einer Hautläsion am Gesäss mit Transplantation oder Transposition von Haut	92.27.71↔	Radioaktive Moulagen, Konstruktion und Applikation von oberflächlichen radioaktiven Moulagen
86.4x.2b↔	Radikale Exzision einer Hautläsion der unteren Extremität mit Transplantation oder Transposition von Haut	92.27.72↔	Radioaktive Moulagen, Konstruktion und Applikation von nicht auf der Körperoberfläche verwendeten Applikatoren
86.4x.99↔	Radikale Exzision einer Hautläsion, sonstige	92.27.73↔	Radioaktive Moulagen, Konstruktion und Applikation von Augenapplikatoren
86.71↔	Herauspräparieren und Vorbereiten von gestielten oder freien Lappen	92.27.79↔	Radioaktive Moulagen, sonstige
86.81↔	Straffungsoperation am Gesicht	92.28.00↔	Injektion, Instillation oder orale Gabe von Radioisotopen, n.n.bez.
86.82↔	Rhytidektomie am Gesicht	92.28.01↔	Instillation von offenen Radionukliden in Gelenke
86.83.00↔	Gewebereduktionsplastik, n.n.bez.	92.28.02↔	Radiojodtherapie bis 1,2 GBq I-131, ohne Gabe von rekombinantem Thyreotropin (rh-TSH)
		92.28.03↔	Radiojodtherapie bis 1,2 GBq I-131, mit Gabe von rekombinantem Thyreotropin (rh-TSH)
		92.28.04↔	Radiojodtherapie über 1,2 bis unter 5 GBq I-131, ohne Gabe von rekombinantem Thyreotropin (rh-TSH)
		92.28.05↔	Radiojodtherapie über 1,2 bis unter 5 GBq I-131, mit Gabe von rekombinantem Thyreotropin (rh-TSH)
		92.28.06↔	Radiojodtherapie mit 5 und mehr GBq I-131, ohne Gabe von rekombinantem Thyreotropin (rh-TSH)
		92.28.07↔	Radiojodtherapie mit 5 und mehr GBq I-131, mit Gabe von rekombinantem Thyreotropin (rh-TSH)

92.28.11↔	Therapie mit offenen Radionukliden bei Knochenmetastasen	92.29.29↔	Interstitielle Brachytherapie mit Volumenimplantation von entfernbaren Strahlern in mehreren Ebenen, sonstige
92.28.13↔	Radiorezeptortherapie mit DOTA-konjugierten Somatostatin-Analoga	92.29.31↔	Interstitielle Brachytherapie mit Implantation von permanenten Strahlern, bis zu 10 Quellen
92.28.20↔	Radioimmuntherapie mit 90Y-Ibritumomab-Tiuxetan, parenteral	92.29.32↔	Interstitielle Brachytherapie mit Implantation von permanenten Strahlern, von 10 bis 15 Quellen
92.28.21↔	Gabe von Jod-131-MIBG (Metajodbenzylguanidin) parenteral	92.29.33↔	Interstitielle Brachytherapie mit Implantation von permanenten Strahlern, von 16 bis 20 Quellen
92.28.22↔	Radioimmuntherapie mit Iod 131 [I-131] tositumomab, parenteral	92.29.34↔	Interstitielle Brachytherapie mit Implantation von permanenten Strahlern, von 21 bis 25 Quellen
92.28.31↔	Selektive intravaskuläre Radiochemoembolisation mit I-131-Lipiodol	92.29.35↔	Interstitielle Brachytherapie mit Implantation von permanenten Strahlern, von 26 bis bis 30 Quellen
92.28.32↔	Selektive intravaskuläre Radionuklidtherapie (SIRT) durch Embolisation von Yttrium-90-markierten Mikrosphären	92.29.36↔	Interstitielle Brachytherapie mit Implantation von permanenten Strahlern, von 31 bis bis 35 Quellen
92.28.33↔	Endovaskuläre Brachytherapie mit Rhenium-188	92.29.37↔	Interstitielle Brachytherapie mit Implantation von permanenten Strahlern, von 36 bis bis 40 Quellen
92.28.99↔	Injektion, Instillation oder orale Gabe von Radioisotopen, sonstige	92.29.38↔	Interstitielle Brachytherapie mit Implantation von permanenten Strahlern, von 41 bis bis 45 Quellen
92.29.11↔	Interstitielle Brachytherapie mit Implantation von entfernbaren Strahlern in einer Ebene, niedrige Dosisleistung	92.29.39↔	Interstitielle Brachytherapie mit Implantation von permanenten Strahlern, von 46 bis bis 50 Quellen
92.29.12↔	Interstitielle Brachytherapie mit Implantation von entfernbaren Strahlern in einer Ebene, gepulste Dosisleistung (Pulsed dose rate)	92.29.3a↔	Interstitielle Brachytherapie mit Implantation von permanenten Strahlern, von 51 bis bis 55 Quellen
92.29.13↔	Interstitielle Brachytherapie mit Implantation von entfernbaren Strahlern in einer Ebene, hohe Dosisleistung	92.29.3b↔	Interstitielle Brachytherapie mit Implantation von permanenten Strahlern, von 56 bis bis 60 Quellen
92.29.19↔	Interstitielle Brachytherapie mit Implantation von entfernbaren Strahlern in einer Ebene, sonstige	92.29.3c↔	Interstitielle Brachytherapie mit Implantation von permanenten Strahlern, von 61 bis bis 65 Quellen
92.29.21↔	Interstitielle Brachytherapie mit Volumenimplantation von entfernbaren Strahlern in mehreren Ebenen, niedrige Dosisleistung	92.29.3d↔	Interstitielle Brachytherapie mit Implantation von permanenten Strahlern, von 66 bis bis 70 Quellen
92.29.22↔	Interstitielle Brachytherapie mit Volumenimplantation von entfernbaren Strahlern in mehreren Ebenen, gepulste Dosisleistung (Pulsed dose rate)	92.29.3e↔	Interstitielle Brachytherapie mit Implantation von permanenten Strahlern, mehr als 70 Quellen
92.29.23↔	Interstitielle Brachytherapie mit Volumenimplantation von entfernbaren Strahlern in mehreren Ebenen, hohe Dosisleistung		
92.29.24↔	Brachytherapie mit Implantation von entfernbaren Strahlern in mehreren Ebenen, hohe Dosisleistung, intraoperativ		

ADRG D13**Kleine Eingriffe an Nase und Ohr**

Mindestens eine Prozedur in Tabelle D13-1

DRG D13A**Kleine Eingriffe an Nase und Ohr, Alter < 6 Jahre**

Alter < 6 Jahre

DRG D13B**Kleine Eingriffe an Nase und Ohr, Alter > 5 Jahre****Prozedur D13-1**

20.01↔	Myringotomie mit Paukenröhrcheneinlage	28.6↔	Adenoidektomie ohne Tonsillektomie
22.01.00↔	Punktion einer Nasennebenhöhle für Aspiration oder Spülung, n.n.bez.	28.7x.00↔	Blutstillung nach Tonsillektomie und Adenoidektomie, n.n.bez.
22.01.10↔	Punktion einer Nasennebenhöhle für Aspiration oder Spülung, Kieferhöhlenpunktion	28.7x.10↔	Blutstillung nach Tonsillektomie
22.01.11↔	Stirnhöhlenpunktion (z.B. nach Beck)	28.7x.11↔	Blutstillung nach Adenoidektomie
22.01.99↔	Punktion einer Nasennebenhöhle für Aspiration oder Spülung, sonstige	28.7x.99↔	Blutstillung nach Tonsillektomie und Adenoidektomie, sonstige

ADRG D15**Tracheostomie oder Bestrahlung bei multiresistentem Erreger**

Prozedur in Tabelle D15-1 oder Prozedur in Tabelle D15-2 und Prozedur in Tabelle D15-3

DRG D15A**Tracheostomie oder Bestrahlung und multiresistenter Erreger, mit äusserst schweren CC oder Implantation einer Kiefergelenkendoprothese**

PCCL > 3 oder Prozedur in Tabelle D15-4

DRG D15B**Tracheostomie oder Bestrahlung und multiresistenter Erreger**

Prozedur D15-1

31.1†↔	Temporäre Tracheostomie	31.29†↔	Sonstige permanente Tracheostomie
31.21†↔	Mediastinale Tracheostomie	31.79.10†↔	Erweiterungsplastik eines Tracheostoma

Prozedur D15-2

92.20↔	Infusion von flüssigem Radioisotop	92.25.21↔	Teleradiotherapie mit Elektronen, Linearbeschleuniger, ohne bildgestützte Einstellung, bis zu 2 Bestrahlungsfelder
92.21.00↔	Oberflächenstrahlentherapie, n.n.bez.	92.25.22↔	Teleradiotherapie mit Elektronen, Linearbeschleuniger, ohne bildgestützte Einstellung, mehr als 2 Bestrahlungsfelder
92.21.01↔	Oberflächenstrahlentherapie, bis zu 2 Bestrahlungsfelder	92.25.23↔	Teleradiotherapie mit Elektronen, Linearbeschleuniger, ohne bildgestützte Einstellung, 3D-geplante Bestrahlung
92.21.02↔	Oberflächenstrahlentherapie, mehr als 2 Bestrahlungsfelder	92.25.24↔	Teleradiotherapie mit Elektronen, Linearbeschleuniger, ohne bildgestützte Einstellung, intensitätsmodulierte Radiotherapie
92.22.00↔	Orthovoltstrahlentherapie, n.n.bez.	92.26.00↔	Teleradiotherapie mit anderen Partikelstrahlen, n.n.bez.
92.22.01↔	Orthovoltstrahlentherapie, bis zu 2 Bestrahlungsfelder	92.26.10↔	Protonentherapie, ohne bildgestützte Einstellung, bis zu 2 Bestrahlungsfelder
92.22.02↔	Orthovoltstrahlentherapie, mehr als 2 Bestrahlungsfelder	92.26.11↔	Protonentherapie, mit bildgestützter Einstellung, bis zu 2 Bestrahlungsfelder
92.22.11↔	Intraoperative Röntgenstrahlentherapie, bis 300 kV	92.26.20↔	Protonentherapie, ohne bildgestützte Einstellung, mehr als 2 Bestrahlungsfelder
92.22.12↔	Intraoperative Röntgenstrahlentherapie, 300 kV - < 1 MV	92.26.21↔	Protonentherapie, mit bildgestützter Einstellung, mehr als 2 Bestrahlungsfelder
92.22.19↔	Intraoperative Röntgenstrahlentherapie, sonstige	92.26.99↔	Teleradiotherapie mit anderen Partikelstrahlen, sonstige
92.23.00↔	Hochvoltstrahlentherapie, n.n.bez.	92.27.00↔	Implantation oder Einsetzen radioaktiver Elemente (Brachytherapie mit umschlossenen Radionukliden), Körperoberfläche, sonstiger oder n.n.bez. Applikationsort
92.23.01↔	Telekobaltgerät bis zu 2 Bestrahlungsfelder	92.27.10↔	Implantation oder Einsetzen radioaktiver Elemente (Brachytherapie mit umschlossenen Radionukliden), weibliche Geschlechtsorgane, n.n.bez.
92.23.02↔	Telekobaltgerät 3 bis 4 Bestrahlungsfelder	92.27.11↔	Implantation oder Einsetzen radioaktiver Elemente (Brachytherapie mit umschlossenen Radionukliden), intrauterin
92.23.03↔	Telekobaltgerät mehr als 4 Bestrahlungsfelder oder 3D-geplante Bestrahlung	92.27.12↔	Implantation oder Einsetzen radioaktiver Elemente (Brachytherapie mit umschlossenen Radionukliden), intravaginal
92.23.08↔	Hochvoltstrahlentherapie, andere Isotope	92.27.13↔	Implantation oder Einsetzen radioaktiver Elemente (Brachytherapie mit umschlossenen Radionukliden), intrauterin und intravaginal kombiniert
92.23.09↔	Telekobaltgerät, sonstige	92.27.21↔	Implantation oder Einsetzen radioaktiver Elemente (Brachytherapie mit umschlossenen Radionukliden), Körperoberfläche
92.24.00↔	Teleradiotherapie mit Photonen, Linearbeschleuniger, n.n.bez.	92.27.22↔	Implantation oder Einsetzen radioaktiver Elemente (Brachytherapie mit umschlossenen Radionukliden), intrakavitär
92.24.01↔	Teleradiotherapie mit Photonen, Linearbeschleuniger, Grossfeldbestrahlung	92.27.23↔	Implantation oder Einsetzen radioaktiver Elemente (Brachytherapie mit umschlossenen Radionukliden), intraluminal
92.24.02↔	Teleradiotherapie mit Photonen, Linearbeschleuniger, Halbkörperbestrahlung	92.27.30↔	Implantation oder Einsetzen radioaktiver Elemente (Brachytherapie mit umschlossenen Radionukliden), Gefäss n.n.bez.
92.24.03↔	Teleradiotherapie mit Photonen, Linearbeschleuniger, Ganzkörperbestrahlung	92.27.31↔	Implantation oder Einsetzen radioaktiver Elemente (Brachytherapie mit umschlossenen Radionukliden), Koronargefäss
92.24.04↔	Teleradiotherapie mit Photonen, Linearbeschleuniger, Intraoperative Strahlentherapie	92.27.39↔	Implantation oder Einsetzen radioaktiver Elemente (Brachytherapie mit umschlossenen Radionukliden), sonstiges Gefäss
92.24.09↔	Teleradiotherapie mit Photonen, Linearbeschleuniger, sonstige	92.27.40↔	Implantation oder Einsetzen radioaktiver Elemente (Brachytherapie mit umschlossenen Radionukliden), intraoperativ
92.24.11↔	Teleradiotherapie mit Photonen, Linearbeschleuniger, mit bildgestützter Einstellung, bis zu 2 Bestrahlungsfelder	92.27.70↔	Radioaktive Moulagen, n.n.bez.
92.24.12↔	Teleradiotherapie mit Photonen, Linearbeschleuniger, mit bildgestützter Einstellung, mehr als 2 Bestrahlungsfelder	92.27.71↔	Radioaktive Moulagen, Konstruktion und Applikation von oberflächlichen radioaktiven Moulagen
92.24.13↔	Teleradiotherapie mit Photonen, Linearbeschleuniger, mit bildgestützter Einstellung, 3D-geplante Bestrahlung	92.27.72↔	Radioaktive Moulagen, Konstruktion und Applikation von nicht auf der Körperoberfläche verwendeten Applikatoren
92.24.14↔	Teleradiotherapie mit Photonen, Linearbeschleuniger, mit bildgestützter Einstellung, intensitätsmodulierte Radiotherapie	92.27.73↔	Radioaktive Moulagen, Konstruktion und Applikation von Augenapplikatoren
92.24.21↔	Teleradiotherapie mit Photonen, Linearbeschleuniger, ohne bildgestützte Einstellung, bis zu 2 Bestrahlungsfelder	92.27.79↔	Radioaktive Moulagen, sonstige
92.24.22↔	Teleradiotherapie mit Photonen, Linearbeschleuniger, ohne bildgestützte Einstellung, mehr als 2 Bestrahlungsfelder	92.28.00↔	Injektion, Instillation oder orale Gabe von Radioisotopen, n.n.bez.
92.24.23↔	Teleradiotherapie mit Photonen, Linearbeschleuniger, ohne bildgestützte Einstellung, 3D-geplante Bestrahlung	92.28.01↔	Instillation von offenen Radionukliden in Gelenke
92.24.24↔	Teleradiotherapie mit Photonen, Linearbeschleuniger, ohne bildgestützte Einstellung, intensitätsmodulierte Radiotherapie	92.28.02↔	Radiojodtherapie bis 1,2 GBq I-131, ohne Gabe von rekombinantem Thyreotropin (rh-TSH)
92.24.30↔	Teleradiotherapie mit Photonen, hochkomplexe Radiotherapie mit spezialisierter Ausstattung	92.28.03↔	Radiojodtherapie bis 1,2 GBq I-131, mit Gabe von rekombinantem Thyreotropin (rh-TSH)
92.25.00↔	Teleradiotherapie mit Elektronen, Linearbeschleuniger, n.n.bez.		
92.25.01↔	Teleradiotherapie mit Elektronen, Linearbeschleuniger, Grossfeldbestrahlung		
92.25.02↔	Teleradiotherapie mit Elektronen, Linearbeschleuniger, Halbkörperbestrahlung		
92.25.03↔	Teleradiotherapie mit Elektronen, Linearbeschleuniger, Ganzkörperbestrahlung		
92.25.04↔	Teleradiotherapie mit Elektronen, Linearbeschleuniger, Intraoperative Strahlentherapie		
92.25.09↔	Teleradiotherapie mit Elektronen, Linearbeschleuniger, sonstige		
92.25.11↔	Teleradiotherapie mit Elektronen, Linearbeschleuniger, mit bildgestützter Einstellung		
92.25.12↔	Teleradiotherapie mit Elektronen, Linearbeschleuniger, mit bildgestützter Einstellung, bis zu 2 Bestrahlungsfelder		
92.25.13↔	Teleradiotherapie mit Elektronen, Linearbeschleuniger, mit bildgestützter Einstellung, mehr als 2 Bestrahlungsfelder		
92.25.14↔	Teleradiotherapie mit Elektronen, Linearbeschleuniger, mit bildgestützter Einstellung, 3D-geplante Bestrahlung		
92.25.15↔	Teleradiotherapie mit Elektronen, Linearbeschleuniger, mit bildgestützter Einstellung, intensitätsmodulierte Radiotherapie		

92.28.04↔	Radiojodtherapie über 1,2 bis unter 5 GBq I-131, ohne Gabe von rekombinantem Thyreotropin (rh-TSH)	92.29.3b↔	Interstitielle Brachytherapie mit Implantation von permanenten Strahlern, von 56 bis bis 60 Quellen
92.28.05↔	Radiojodtherapie über 1,2 bis unter 5 GBq I-131, mit Gabe von rekombinantem Thyreotropin (rh-TSH)	92.29.3c↔	Interstitielle Brachytherapie mit Implantation von permanenten Strahlern, von 61 bis bis 65 Quellen
92.28.06↔	Radiojodtherapie mit 5 und mehr GBq I-131, ohne Gabe von rekombinantem Thyreotropin (rh-TSH)	92.29.3d↔	Interstitielle Brachytherapie mit Implantation von permanenten Strahlern, von 66 bis bis 70 Quellen
92.28.07↔	Radiojodtherapie mit 5 und mehr GBq I-131, mit Gabe von rekombinantem Thyreotropin (rh-TSH)	92.29.3e↔	Interstitielle Brachytherapie mit Implantation von permanenten Strahlern, mehr als 70 Quellen
92.28.11↔	Therapie mit offenen Radionukliden bei Knochenmetastasen	92.29.40↔	Brachytherapie mit Oberflächenapplikatoren, n.n.bez.
92.28.13↔	Radiorezeptortherapie mit DOTA-konjugierten Somatostatin-Analoga	92.29.49↔	Brachytherapie mit Oberflächenapplikatoren, sonstige
92.28.20↔	Radioimmuntherapie mit 90Y-Ibritumomab-Tiuxetan, parenteral	92.29.51↔	Entfernung von umschlossenen Radionukliden oder inaktiven Applikatoren unter Anästhesie
92.28.21↔	Gabe von Jod-131-MIBG (Metajodbenzylguanidin) parenteral	92.30.00↔	Stereotaktische Bestrahlung, einzeitig, n.n.bez.
92.28.22↔	Radioimmuntherapie mit Iod 131 [I-131] tositumomab, parenteral	92.30.01↔	Stereotaktische Bestrahlung, einzeitig, zerebral, n.n.bez.
92.28.31↔	Selektive intravasculäre Radiochemoembolisation mit I-131-Lipiodol	92.30.02↔	Stereotaktische Bestrahlung, einzeitig, extrazerebral, n.n.bez.
92.28.32↔	Selektive intravasculäre Radionuklidtherapie (SIRT) durch Embolisation von Yttrium-90-markierten Mikrosphären	92.30.20↔	Stereotaktische Bestrahlung, einzeitig, zerebral, intensitätsmodulierte Radiotherapie
92.28.33↔	Endovasculäre Brachytherapie mit Rhenium-188	92.30.21↔	Stereotaktische Bestrahlung, einzeitig, zerebral, intensitätsmodulierte Bogenbestrahlung (IMAT)
92.28.99↔	Injektion, Instillation oder orale Gabe von Radioisotopen, sonstige	92.30.22↔	Stereotaktische Bestrahlung, einzeitig, zerebral, bildgestützte Einstellung
92.29.00↔	Brachytherapie mit umschlossenen Radionukliden, n.n. bez.	92.30.30↔	Stereotaktische Bestrahlung, einzeitig, extrazerebral, intensitätsmodulierte Radiotherapie
92.29.09↔	Brachytherapie mit umschlossenen Radionukliden, sonstige	92.30.31↔	Stereotaktische Bestrahlung, einzeitig, extrazerebral, intensitätsmodulierte Bogenbestrahlung (IMAT)
92.29.11↔	Interstitielle Brachytherapie mit Implantation von entfernbaren Strahlern in einer Ebene, niedrige Dosisleistung	92.30.32↔	Stereotaktische Bestrahlung, einzeitig, extrazerebral, bildgestützte Einstellung
92.29.12↔	Interstitielle Brachytherapie mit Implantation von entfernbaren Strahlern in einer Ebene, gepulste Dosisleistung (Pulsed dose rate)	92.30.99↔	Stereotaktische Bestrahlung, einzeitig, sonstige
92.29.13↔	Interstitielle Brachytherapie mit Implantation von entfernbaren Strahlern in einer Ebene, hohe Dosisleistung	92.31.00↔	Radiochirurgie mit Photonen n.n. bez., zerebral
92.29.19↔	Interstitielle Brachytherapie mit Implantation von entfernbaren Strahlern in einer Ebene, sonstige	92.31.10↔	Radiochirurgie mit Photonen n.n. bez., extrazerebral
92.29.21↔	Interstitielle Brachytherapie mit Volumenimplantation von entfernbaren Strahlern in mehreren Ebenen, niedrige Dosisleistung	92.32.00↔	Mehrquellige Photon-Radiochirurgie, n.n.bez.
92.29.22↔	Interstitielle Brachytherapie mit Volumenimplantation von entfernbaren Strahlern in mehreren Ebenen, gepulste Dosisleistung (Pulsed dose rate)	92.32.01↔	Mehrquellige Photon-Radiochirurgie, Gamma-knife
92.29.23↔	Interstitielle Brachytherapie mit Volumenimplantation von entfernbaren Strahlern in mehreren Ebenen, hohe Dosisleistung	92.33.00↔	Teilchen-Radiochirurgie, n.n.bez.
92.29.24↔	Brachytherapie mit Implantation von entfernbaren Strahlern in mehreren Ebenen, hohe Dosisleistung, intraoperativ	92.33.01↔	Andere Hochvoltstrahlentherapie, stereotaktische Bestrahlung, einzeitig, zerebral
92.29.29↔	Interstitielle Brachytherapie mit Volumenimplantation von entfernbaren Strahlern in mehreren Ebenen, sonstige	92.33.11↔	Andere Hochvoltstrahlentherapie, stereotaktische Bestrahlung, einzeitig, extrazerebral
92.29.31↔	Interstitielle Brachytherapie mit Implantation von permanenten Strahlern, bis zu 10 Quellen	92.39.01↔	Andere Hochvoltstrahlentherapie, stereotaktische Bestrahlung, fraktioniert, zerebral, n.n.bez.
92.29.32↔	Interstitielle Brachytherapie mit Implantation von permanenten Strahlern, von 10 bis 15 Quellen	92.39.11↔	Andere Hochvoltstrahlentherapie, stereotaktische Bestrahlung, fraktioniert, extrazerebral, n.n.bez.
92.29.33↔	Interstitielle Brachytherapie mit Implantation von permanenten Strahlern, von 16 bis 20 Quellen	92.39.20↔	Andere Hochvoltstrahlentherapie, stereotaktische Bestrahlung, fraktioniert, zerebral, intensitätsmodulierte Radiotherapie
92.29.34↔	Interstitielle Brachytherapie mit Implantation von permanenten Strahlern, von 21 bis 25 Quellen	92.39.21↔	Andere Hochvoltstrahlentherapie, stereotaktische Bestrahlung, fraktioniert, zerebral, intensitätsmodulierte Bogenbestrahlung (IMAT)
92.29.35↔	Interstitielle Brachytherapie mit Implantation von permanenten Strahlern, von 26 bis bis 30 Quellen	92.39.22↔	Andere Hochvoltstrahlentherapie, stereotaktische Bestrahlung, fraktioniert, zerebral, bildgestützte Einstellung
92.29.36↔	Interstitielle Brachytherapie mit Implantation von permanenten Strahlern, von 31 bis bis 35 Quellen	92.39.29↔	Andere Hochvoltstrahlentherapie, stereotaktische Bestrahlung, fraktioniert, zerebral, sonstige
92.29.37↔	Interstitielle Brachytherapie mit Implantation von permanenten Strahlern, von 36 bis bis 40 Quellen	92.39.30↔	Andere Hochvoltstrahlentherapie, stereotaktische Bestrahlung, fraktioniert, extrazerebral, intensitätsmodulierte Radiotherapie
92.29.38↔	Interstitielle Brachytherapie mit Implantation von permanenten Strahlern, von 41 bis bis 45 Quellen	92.39.31↔	Andere Hochvoltstrahlentherapie, stereotaktische Bestrahlung, fraktioniert, extrazerebral, intensitätsmodulierte Bogenbestrahlung (IMAT)
92.29.39↔	Interstitielle Brachytherapie mit Implantation von permanenten Strahlern, von 46 bis bis 50 Quellen	92.39.32↔	Andere Hochvoltstrahlentherapie, stereotaktische Bestrahlung, fraktioniert, extrazerebral, bildgestützte Einstellung
92.29.3a↔	Interstitielle Brachytherapie mit Implantation von permanenten Strahlern, von 51 bis bis 55 Quellen	92.39.39↔	Andere Hochvoltstrahlentherapie, stereotaktische Bestrahlung, fraktioniert, extrazerebral, sonstige
		92.41↔	Intraoperative Strahlentherapie mit Elektronen

Prozedur D15-3

93.59.51‡↔	Komplexbehandlung bei Besiedlung oder Infektion mit multiresistenten Erregern, 7 bis 13 Behandlungstage	93.59.53‡↔	Komplexbehandlung bei Besiedlung oder Infektion mit multiresistenten Erregern, 21 oder mehr Behandlungstage
93.59.52‡↔	Komplexbehandlung bei Besiedlung oder Infektion mit multiresistenten Erregern, 14 bis 20 Behandlungstage		

Prozedur D15-4

- | | | | |
|-----------|---|-----------|--|
| 76.5x.60↔ | Implantation einer Endoprothese am Kiefergelenk | 76.5x.71↔ | Implantation einer Totalendoprothese am Kiefergelenk mit CAD-CAM gefertigten Komponenten (L) |
| 76.5x.61↔ | Wechsel einer Endoprothese am Kiefergelenk | | |
| 76.5x.70↔ | Implantation einer Totalendoprothese am Kiefergelenk mit vorgefertigten Komponenten (L) | | |

ADRG D16 Materialentfernung an Kiefer und Gesicht

Prozedur in Tabelle D16-1

DRG D16Z Materialentfernung an Kiefer und Gesicht

Prozedur D16-1

- | | |
|--------|---|
| 76.97↔ | Entfernen von internem Osteosynthesematerial vom Gesichtsschädelknochen |
|--------|---|

ADRG D17 Plastische Rekonstruktion der Ohrmuschel

Prozedur in Tabelle D17-1

DRG D17Z Plastische Rekonstruktion der Ohrmuschel

Prozedur D17-1

- | | | | |
|-----------|---|-----------|---|
| 18.71.00↔ | Ohrmuschelaufbau, n.n.bez. | 18.71.22↔ | Ohrmuschelaufbau, total mit Galealappen |
| 18.71.10↔ | Ohrmuschelaufbau, partiell, n.n.bez. | 18.71.23↔ | Ohrmuschelaufbau, total mit Knorpeltransplantat |
| 18.71.11↔ | Ohrmuschelaufbau, partiell mit Gewebeexpander | 18.71.24↔ | Ohrmuschelaufbau, total mit mikrovaskulärem Lappen |
| 18.71.12↔ | Ohrmuschelaufbau, partiell mit Galealappen | 18.71.29↔ | Ohrmuschelaufbau, total, sonstige |
| 18.71.13↔ | Ohrmuschelaufbau, partiell mit Knorpeltransplantat | 18.71.30↔ | Implantation von alloplastischen Materialien beim Aufbau einer Ohrmuschel |
| 18.71.14↔ | Ohrmuschelaufbau, partiell mit mikrovaskulärem Lappen | 18.71.99↔ | Ohrmuschelaufbau, sonstige |
| 18.71.19↔ | Ohrmuschelaufbau, partiell, sonstige | 18.72↔ | Reinsertion eines amputierten Ohres |
| 18.71.20↔ | Ohrmuschelaufbau, total, n.n.bez. | 18.79↔ | Sonstige plastische Rekonstruktion am äusseren Ohr |
| 18.71.21↔ | Ohrmuschelaufbau, total mit Gewebeexpander | | |

ADRG D20 Strahlentherapie bei Krankheiten und Störungen des Ohres, der Nase, des Mundes und des Halses, mehr als ein Belegungstag

Prozedur in Tabelle D20-1 und Verweildauer > 1 Tag

DRG D20Z Strahlentherapie bei Krankheiten und Störungen des Ohres, der Nase, des Mundes und des Halses, mehr als ein Belegungstag

Prozedur D20-1

- | | | | |
|-----------|--|-----------|--|
| 92.20↔ | Infusion von flüssigem Radioisotop | 92.24.00↔ | Teleradiotherapie mit Photonen, Linearbeschleuniger, n.n.bez. |
| 92.21.00↔ | Oberflächenstrahlentherapie, n.n.bez. | 92.24.01↔ | Teleradiotherapie mit Photonen, Linearbeschleuniger, Grossfeldbestrahlung |
| 92.21.01↔ | Oberflächenstrahlentherapie, bis zu 2 Bestrahlungsfelder | 92.24.02↔ | Teleradiotherapie mit Photonen, Linearbeschleuniger, Halbkörperbestrahlung |
| 92.21.02↔ | Oberflächenstrahlentherapie, mehr als 2 Bestrahlungsfelder | 92.24.03↔ | Teleradiotherapie mit Photonen, Linearbeschleuniger, Ganzkörperbestrahlung |
| 92.22.00↔ | Orthovoltstrahlentherapie, n.n.bez. | 92.24.04↔ | Teleradiotherapie mit Photonen, Linearbeschleuniger, Intraoperative Strahlentherapie |
| 92.22.01↔ | Orthovoltstrahlentherapie, bis zu 2 Bestrahlungsfelder | 92.24.09↔ | Teleradiotherapie mit Photonen, Linearbeschleuniger, sonstige |
| 92.22.02↔ | Orthovoltstrahlentherapie, mehr als 2 Bestrahlungsfelder | 92.24.11↔ | Teleradiotherapie mit Photonen, Linearbeschleuniger, mit bildgestützter Einstellung, bis zu 2 Bestrahlungsfelder |
| 92.22.11↔ | Intraoperative Röntgenstrahlentherapie, bis 300 kV | 92.24.12↔ | Teleradiotherapie mit Photonen, Linearbeschleuniger, mit bildgestützter Einstellung, mehr als 2 Bestrahlungsfelder |
| 92.22.12↔ | Intraoperative Röntgenstrahlentherapie, 300 kV - < 1 MV | 92.24.13↔ | Teleradiotherapie mit Photonen, Linearbeschleuniger, mit bildgestützter Einstellung, 3D-geplante Bestrahlung |
| 92.22.19↔ | Intraoperative Röntgenstrahlentherapie, sonstige | | |
| 92.23.00↔ | Hochvoltstrahlentherapie, n.n.bez. | | |
| 92.23.01↔ | Telekobaltgerät bis zu 2 Bestrahlungsfelder | | |
| 92.23.02↔ | Telekobaltgerät 3 bis 4 Bestrahlungsfelder | | |
| 92.23.03↔ | Telekobaltgerät mehr als 4 Bestrahlungsfelder oder 3D-geplante Bestrahlung | | |
| 92.23.08↔ | Hochvoltstrahlentherapie, andere Isotope | | |
| 92.23.09↔ | Telekobaltgerät, sonstige | | |

92.24.14↔	Teleradiotherapie mit Photonen, Linearbeschleuniger, mit bildgestützter Einstellung, intensitätsmodulierte Radiotherapie	92.27.31↔	Implantation oder Einsetzen radioaktiver Elemente (Brachytherapie mit umschlossenen Radionukliden), Koronargefäss
92.24.21↔	Teleradiotherapie mit Photonen, Linearbeschleuniger, ohne bildgestützte Einstellung, bis zu 2 Bestrahlungsfelder:	92.27.39↔	Implantation oder Einsetzen radioaktiver Elemente (Brachytherapie mit umschlossenen Radionukliden), sonstiges Gefäss
92.24.22↔	Teleradiotherapie mit Photonen, Linearbeschleuniger, ohne bildgestützte Einstellung, mehr als 2 Bestrahlungsfelder	92.27.40↔	Implantation oder Einsetzen radioaktiver Elemente (Brachytherapie mit umschlossenen Radionukliden), intraoperativ
92.24.23↔	Teleradiotherapie mit Photonen, Linearbeschleuniger, ohne bildgestützte Einstellung, 3D-geplante Bestrahlung	92.27.70↔	Radioaktive Moulagen, n.n.bez.
92.24.24↔	Teleradiotherapie mit Photonen, Linearbeschleuniger, ohne bildgestützte Einstellung, intensitätsmodulierte Radiotherapie	92.27.71↔	Radioaktive Moulagen, Konstruktion und Applikation von oberflächlichen radioaktiven Moulagen
92.24.30↔	Teleradiotherapie mit Photonen, hochkomplexe Radiotherapie mit spezialisierter Ausstattung	92.27.72↔	Radioaktive Moulagen, Konstruktion und Applikation von nicht auf der Körperoberfläche verwendeten Applikatoren
92.25.00↔	Teleradiotherapie mit Elektronen, Linearbeschleuniger, n.n.bez.	92.27.73↔	Radioaktive Moulagen, Konstruktion und Applikation von Augenapplikatoren
92.25.01↔	Teleradiotherapie mit Elektronen, Linearbeschleuniger, Grossfeldbestrahlung	92.27.79↔	Radioaktive Moulagen, sonstige
92.25.02↔	Teleradiotherapie mit Elektronen, Linearbeschleuniger, Halbkörperbestrahlung	92.28.00↔	Injektion, Instillation oder orale Gabe von Radioisotopen, n.n.bez.
92.25.03↔	Teleradiotherapie mit Elektronen, Linearbeschleuniger, Ganzkörperbestrahlung	92.28.01↔	Instillation von offenen Radionukliden in Gelenke
92.25.04↔	Teleradiotherapie mit Elektronen, Linearbeschleuniger, Intraoperative Strahlentherapie	92.28.02↔	Radiojodtherapie bis 1,2 GBq I-131, ohne Gabe von rekombinantem Thyreotropin (rh-TSH)
92.25.09↔	Teleradiotherapie mit Elektronen, Linearbeschleuniger, sonstige	92.28.03↔	Radiojodtherapie bis 1,2 GBq I-131, mit Gabe von rekombinantem Thyreotropin (rh-TSH)
92.25.11↔	Teleradiotherapie mit Elektronen, Linearbeschleuniger, mit bildgestützter Einstellung	92.28.04↔	Radiojodtherapie über 1,2 bis unter 5 GBq I-131, ohne Gabe von rekombinantem Thyreotropin (rh-TSH)
92.25.12↔	Teleradiotherapie mit Elektronen, Linearbeschleuniger, mit bildgestützter Einstellung, bis zu 2 Bestrahlungsfelder	92.28.05↔	Radiojodtherapie über 1,2 bis unter 5 GBq I-131, mit Gabe von rekombinantem Thyreotropin (rh-TSH)
92.25.13↔	Teleradiotherapie mit Elektronen, Linearbeschleuniger, mit bildgestützter Einstellung, mehr als 2 Bestrahlungsfelder	92.28.06↔	Radiojodtherapie mit 5 und mehr GBq I-131, ohne Gabe von rekombinantem Thyreotropin (rh-TSH)
92.25.14↔	Teleradiotherapie mit Elektronen, Linearbeschleuniger, mit bildgestützter Einstellung, 3D-geplante Bestrahlung	92.28.07↔	Radiojodtherapie mit 5 und mehr GBq I-131, mit Gabe von rekombinantem Thyreotropin (rh-TSH)
92.25.15↔	Teleradiotherapie mit Elektronen, Linearbeschleuniger, mit bildgestützter Einstellung, intensitätsmodulierte Radiotherapie	92.28.11↔	Therapie mit offenen Radionukliden bei Knochenmetastasen
92.25.21↔	Teleradiotherapie mit Elektronen, Linearbeschleuniger, ohne bildgestützte Einstellung, bis zu 2 Bestrahlungsfelder	92.28.13↔	Radiorezeptortherapie mit DOTA-konjugierten Somatostatin-Analoga
92.25.22↔	Teleradiotherapie mit Elektronen, Linearbeschleuniger, ohne bildgestützte Einstellung, mehr als 2 Bestrahlungsfelder	92.28.20↔	Radioimmuntherapie mit 90Y-Ibritumomab-Tiuxetan, parenteral
92.25.23↔	Teleradiotherapie mit Elektronen, Linearbeschleuniger, ohne bildgestützte Einstellung, 3D-geplante Bestrahlung	92.28.21↔	Gabe von Jod-131-MIBG (Metajodbenzylguanidin) parenteral
92.25.24↔	Teleradiotherapie mit Elektronen, Linearbeschleuniger, ohne bildgestützte Einstellung, intensitätsmodulierte Radiotherapie	92.28.22↔	Radioimmuntherapie mit Iod 131 [I-131] tositumomab, parenteral
92.26.00↔	Teleradiotherapie mit anderen Partikelstrahlen, n.n.bez.	92.28.31↔	Selektive intravaskuläre Radiochemoembolisation mit I-131-Lipiodol
92.26.10↔	Protonentherapie, ohne bildgestützte Einstellung, bis zu 2 Bestrahlungsfelder	92.28.32↔	Selektive intravaskuläre Radionuklidtherapie (SIRT) durch Embolisation von Yttrium-90-markierten Mikrosphären
92.26.11↔	Protonentherapie, mit bildgestützter Einstellung, bis zu 2 Bestrahlungsfelder	92.28.33↔	Endovaskuläre Brachytherapie mit Rhenium-188
92.26.20↔	Protonentherapie, ohne bildgestützte Einstellung, mehr als 2 Bestrahlungsfelder	92.28.99↔	Injektion, Instillation oder orale Gabe von Radioisotopen, sonstige
92.26.21↔	Protonentherapie, mit bildgestützter Einstellung, mehr als 2 Bestrahlungsfelder	92.29.00↔	Brachytherapie mit umschlossenen Radionukliden, n.n. bez.
92.26.99↔	Teleradiotherapie mit anderen Partikelstrahlen, sonstige	92.29.09↔	Brachytherapie mit umschlossenen Radionukliden, sonstige
92.27.00↔	Implantation oder Einsetzen radioaktiver Elemente (Brachytherapie mit umschlossenen Radionukliden), Körperoberfläche, sonstiger oder n.n.bez. Applikationsort	92.29.11↔	Interstitielle Brachytherapie mit Implantation von entfernbaren Strahlern in einer Ebene, niedrige Dosisleistung
92.27.10↔	Implantation oder Einsetzen radioaktiver Elemente (Brachytherapie mit umschlossenen Radionukliden), weibliche Geschlechtsorgane, n.n.bez.	92.29.12↔	Interstitielle Brachytherapie mit Implantation von entfernbaren Strahlern in einer Ebene, gepulste Dosisleistung (Pulsed dose rate)
92.27.11↔	Implantation oder Einsetzen radioaktiver Elemente (Brachytherapie mit umschlossenen Radionukliden), intrauterin	92.29.13↔	Interstitielle Brachytherapie mit Implantation von entfernbaren Strahlern in einer Ebene, hohe Dosisleistung
92.27.12↔	Implantation oder Einsetzen radioaktiver Elemente (Brachytherapie mit umschlossenen Radionukliden), intravaginal	92.29.19↔	Interstitielle Brachytherapie mit Implantation von entfernbaren Strahlern in einer Ebene, sonstige
92.27.13↔	Implantation oder Einsetzen radioaktiver Elemente (Brachytherapie mit umschlossenen Radionukliden), intrauterin und intravaginal kombiniert	92.29.21↔	Interstitielle Brachytherapie mit Volumenimplantation von entfernbaren Strahlern in mehreren Ebenen, niedrige Dosisleistung
92.27.21↔	Implantation oder Einsetzen radioaktiver Elemente (Brachytherapie mit umschlossenen Radionukliden), Körperoberfläche	92.29.22↔	Interstitielle Brachytherapie mit Volumenimplantation von entfernbaren Strahlern in mehreren Ebenen, gepulste Dosisleistung (Pulsed dose rate)
92.27.22↔	Implantation oder Einsetzen radioaktiver Elemente (Brachytherapie mit umschlossenen Radionukliden), intrakavitär	92.29.23↔	Interstitielle Brachytherapie mit Volumenimplantation von entfernbaren Strahlern in mehreren Ebenen, hohe Dosisleistung
92.27.23↔	Implantation oder Einsetzen radioaktiver Elemente (Brachytherapie mit umschlossenen Radionukliden), intraluminal	92.29.24↔	Brachytherapie mit Implantation von entfernbaren Strahlern in mehreren Ebenen, hohe Dosisleistung, intraoperativ
92.27.30↔	Implantation oder Einsetzen radioaktiver Elemente (Brachytherapie mit umschlossenen Radionukliden), Gefäss n.n.bez.	92.29.29↔	Interstitielle Brachytherapie mit Volumenimplantation von entfernbaren Strahlern in mehreren Ebenen, sonstige
		92.29.31↔	Interstitielle Brachytherapie mit Implantation von permanenten Strahlern, bis zu 10 Quellen
		92.29.32↔	Interstitielle Brachytherapie mit Implantation von permanenten Strahlern, von 10 bis 15 Quellen

92.29.33↔	Interstitielle Brachytherapie mit Implantation von permanenten Strahlern, von 16 bis 20 Quellen	92.30.31↔	Stereotaktische Bestrahlung, einzeitig, extrazerebral, intensitätsmodulierte Bogenbestrahlung (IMAT)
92.29.34↔	Interstitielle Brachytherapie mit Implantation von permanenten Strahlern, von 21 bis 25 Quellen	92.30.32↔	Stereotaktische Bestrahlung, einzeitig, extrazerebral, bildgestützte Einstellung
92.29.35↔	Interstitielle Brachytherapie mit Implantation von permanenten Strahlern, von 26 bis bis 30 Quellen	92.30.99↔	Stereotaktische Bestrahlung, einzeitig, sonstige
92.29.36↔	Interstitielle Brachytherapie mit Implantation von permanenten Strahlern, von 31 bis bis 35 Quellen	92.31.00↔	Radiochirurgie mit Photonen n.n. bez., zerebral
92.29.37↔	Interstitielle Brachytherapie mit Implantation von permanenten Strahlern, von 36 bis bis 40 Quellen	92.31.10↔	Radiochirurgie mit Photonen n.n. bez., extrazerebral
92.29.38↔	Interstitielle Brachytherapie mit Implantation von permanenten Strahlern, von 41 bis bis 45 Quellen	92.32.00↔	Mehrquellige Photon-Radiochirurgie, n.n.bez.
92.29.39↔	Interstitielle Brachytherapie mit Implantation von permanenten Strahlern, von 46 bis bis 50 Quellen	92.32.01↔	Mehrquellige Photon-Radiochirurgie, Gamma-knife
92.29.3a↔	Interstitielle Brachytherapie mit Implantation von permanenten Strahlern, von 51 bis bis 55 Quellen	92.33.00↔	Teilchen-Radiochirurgie, n.n.bez.
92.29.3b↔	Interstitielle Brachytherapie mit Implantation von permanenten Strahlern, von 56 bis bis 60 Quellen	92.33.01↔	Andere Hochvoltstrahlentherapie, stereotaktische Bestrahlung, einzeitig, zerebral
92.29.3c↔	Interstitielle Brachytherapie mit Implantation von permanenten Strahlern, von 61 bis bis 65 Quellen	92.33.11↔	Andere Hochvoltstrahlentherapie, stereotaktische Bestrahlung, einzeitig, extrazerebral
92.29.3d↔	Interstitielle Brachytherapie mit Implantation von permanenten Strahlern, von 66 bis bis 70 Quellen	92.39.01↔	Andere Hochvoltstrahlentherapie, stereotaktische Bestrahlung, fraktioniert, zerebral, n.n.bez.
92.29.3e↔	Interstitielle Brachytherapie mit Implantation von permanenten Strahlern, mehr als 70 Quellen	92.39.11↔	Andere Hochvoltstrahlentherapie, stereotaktische Bestrahlung, fraktioniert, extrazerebral, n.n.bez.
92.29.40↔	Brachytherapie mit Oberflächenapplikatoren, n.n.bez.	92.39.20↔	Andere Hochvoltstrahlentherapie, stereotaktische Bestrahlung, fraktioniert, zerebral, intensitätsmodulierte Radiotherapie
92.29.49↔	Brachytherapie mit Oberflächenapplikatoren, sonstige	92.39.21↔	Andere Hochvoltstrahlentherapie, stereotaktische Bestrahlung, fraktioniert, zerebral, intensitätsmodulierte Bogenbestrahlung (IMAT)
92.29.51↔	Entfernung von umschlossenen Radionukliden oder inaktiven Applikatoren unter Anästhesie	92.39.22↔	Andere Hochvoltstrahlentherapie, stereotaktische Bestrahlung, fraktioniert, zerebral, bildgestützte Einstellung
92.30.00↔	Stereotaktische Bestrahlung, einzeitig, n.n.bez.	92.39.29↔	Andere Hochvoltstrahlentherapie, stereotaktische Bestrahlung, fraktioniert, zerebral, sonstige
92.30.01↔	Stereotaktische Bestrahlung, einzeitig, zerebral, n.n.bez.	92.39.30↔	Andere Hochvoltstrahlentherapie, stereotaktische Bestrahlung, fraktioniert, extrazerebral, intensitätsmodulierte Radiotherapie
92.30.02↔	Stereotaktische Bestrahlung, einzeitig, extrazerebral, n.n.bez.	92.39.31↔	Andere Hochvoltstrahlentherapie, stereotaktische Bestrahlung, fraktioniert, extrazerebral, intensitätsmodulierte Bogenbestrahlung (IMAT)
92.30.20↔	Stereotaktische Bestrahlung, einzeitig, zerebral, intensitätsmodulierte Radiotherapie	92.39.32↔	Andere Hochvoltstrahlentherapie, stereotaktische Bestrahlung, fraktioniert, extrazerebral, bildgestützte Einstellung
92.30.21↔	Stereotaktische Bestrahlung, einzeitig, zerebral, intensitätsmodulierte Bogenbestrahlung (IMAT)	92.39.39↔	Andere Hochvoltstrahlentherapie, stereotaktische Bestrahlung, fraktioniert, extrazerebral, sonstige
92.30.22↔	Stereotaktische Bestrahlung, einzeitig, zerebral, bildgestützte Einstellung	92.41↔	Intraoperative Strahlentherapie mit Elektronen
92.30.30↔	Stereotaktische Bestrahlung, einzeitig, extrazerebral, intensitätsmodulierte Radiotherapie		

ADRG D22**Eingriffe an Mundhöhle und Mund ausser bei bösartiger Neubildung**

Prozedur in Tabelle D22-1

DRG D22Z**Eingriffe an Mundhöhle und Mund ausser bei bösartiger Neubildung****Prozedur D22-1**

23.6↔	Prothetisches Zahnimplantat	24.91.00↔	Extension oder Vertiefung des Sulcus buccolabialis oder lingualis, n.n.bez.
24.0↔	Inzision an Zahnfleisch und Alveolarkamm	24.91.10↔	Vestibulumplastik
24.11.00↔	Biopsie am Zahnfleisch, n.n.bez.	24.91.11↔	Mundbodensenkung
24.11.20↔	Offene Biopsie (mit Inzision) am Zahnfleisch	24.91.99↔	Extension oder Vertiefung des Sulcus buccolabialis oder lingualis, sonstige
24.11.99↔	Biopsie am Zahnfleisch, sonstige	25.02↔	Offene Biopsie an der Zunge
24.12.00↔	Biopsie an einer Zahnalveole, n.n.bez.	25.1↔	Exzision oder Destruktion von Läsion oder Gewebe an der Zunge
24.12.20↔	Offene Biopsie (mit Inzision) an einer Zahnalveole	25.59.00↔	Sonstige Zungenrekonstruktion und Zungenplastik, n.n.bez.
24.12.99↔	Biopsie an einer Zahnalveole, sonstige	25.59.10↔	Plastische Rekonstruktion der Zunge, n.n.bez.
24.2x.00↔	Gingivaplastik, n.n.bez.	25.59.99↔	Sonstige Zungenrekonstruktion und Zungenplastik, sonstige
24.2x.10↔	Gingivaplastik mit Transplantat oder Implantat	25.92↔	Linguale Frenulektomie
24.2x.99↔	Gingivaplastik, sonstige	25.93↔	Lösung von Adhäsion an der Zunge
24.31↔	Exzision von Läsion oder Gewebe am Zahnfleisch	25.94↔	Sonstige Glossotomie
24.4x.00↔	Exzision einer Zahnläsion am Kiefer, n.n.bez.	27.1↔	Inzision am Gaumen
24.4x.10↔	Exzision einer Zahnläsion am Kiefer mit Eröffnung von Kieferhöhle oder Nasenboden	27.21.00↔	Biopsie am knöchernen Gaumen, n.n.bez.
24.4x.11↔	Exzision einer Zahnläsion am Kiefer mit Nervendarstellung	27.21.20↔	Offene Biopsie (mit Inzision) am knöchernen Gaumen
24.4x.99↔	Exzision einer Zahnläsion am Kiefer, sonstige	27.21.99↔	Biopsie am knöchernen Gaumen, sonstige
24.5x.00↔	Alveoloplastik, n.n.bez.	27.22.00↔	Biopsie an Uvula und weichem Gaumen, n.n.bez.
24.5x.10↔	Alveoloplastik mit Transplantat	27.22.20↔	Offene Biopsie (mit Inzision) an Uvula und weichem Gaumen
24.5x.99↔	Alveoloplastik, sonstige		
24.7↔	Anbringen einer orthodontischen Apparatur		

27.22.99↔	Biopsie an Uvula und weichem Gaumen, sonstige	27.59.50↔	Lappenstieldurchtrennung nach Hautplastik an der Lippe
27.23.00↔	Biopsie an der Lippe, n.n.bez.	27.59.60↔	Einsetzen eines Gewebeeexpanders an der Lippe
27.23.99↔	Biopsie an der Lippe, sonstige	27.59.99↔	Sonstige plastische Rekonstruktion an Lippe und Mund, sonstige
27.24.00↔	Biopsie in der Mundhöhle, an nicht bezeichneter Struktur, n.n.bez.	27.71↔	Inzision an der Uvula
27.24.20↔	Offene Biopsie (mit Inzision) an Wangenschleimhaut, Mundboden und sonstigen Strukturen in der Mundhöhle	27.72↔	Exzision an der Uvula
27.24.99↔	Biopsie in der Mundhöhle, an nicht bezeichneter Struktur, sonstige	27.79↔	Sonstige Operationen an der Uvula
27.31.00↔	Lokale Exzision oder Destruktion von Läsion oder Gewebe am knöchernen Gaumen, n.n.bez.	27.92↔	Inzision an der Mundhöhle, nicht bezeichnete Struktur
27.31.10↔	Lokale Exzision von Läsion oder Gewebe am knöchernen Gaumen	27.99↔	Sonstige Operationen in der Mundhöhle
27.31.20↔	Partielle Exzision von Läsion oder Gewebe am knöchernen Gaumen	86.4x.00↔	Radikale Exzision einer Hautläsion, n.n.bez.
27.31.30↔	Destruktion von Läsion oder Gewebe am knöchernen Gaumen	86.4x.10↔	Radikale Exzision einer Hautläsion am Kopf mit histographischer Kontrolle
27.31.99↔	Lokale Exzision oder Destruktion von Läsion oder Gewebe am knöchernen Gaumen, sonstige	86.4x.11↔	Radikale Exzision einer Hautläsion des Halses mit histographischer Kontrolle
27.32.00↔	Ausgedehnte Exzision oder Destruktion von Läsion oder Gewebe am knöchernen Gaumen, n.n.bez.	86.4x.13↔	Radikale Exzision einer Hautläsion an Unterarm und Hand mit histographischer Kontrolle
27.32.10↔	Totale transorale Exstirpation von Läsion oder Gewebe am knöchernen Gaumen	86.4x.17↔	Radikale Exzision einer Hautläsion an Leisten- und Genitalregion und Gesäss mit histographischer Kontrolle
27.32.11↔	Radikale transmandibuläre Exzision [En-bloc-Resektion] von Läsion oder Gewebe am knöchernen Gaumen	86.4x.18↔	Radikale Exzision einer Hautläsion der unteren Extremität mit histographischer Kontrolle
27.32.12↔	Radikale transfaziale Exzision [En-bloc-Resektion] von Läsion oder Gewebe am knöchernen Gaumen	86.4x.19↔	Radikale Exzision einer Hautläsion anderer Lokalisation mit histographischer Kontrolle
27.32.99↔	Ausgedehnte Exzision oder Destruktion von Läsion oder Gewebe am knöchernen Gaumen, sonstige	86.4x.20↔	Radikale Exzision einer Hautläsion am Kopf mit Transplantation oder Transposition von Haut
27.42↔	Ausgedehnte Exzision einer Läsion an der Lippe	86.4x.21↔	Radikale Exzision einer Hautläsion des Halses mit Transplantation oder Transposition von Haut
27.43.00↔	Sonstige Exzision von Läsion oder Gewebe an der Lippe, n.n.bez.	86.4x.22↔	Radikale Exzision einer Hautläsion an Schulter und Axilla mit Transplantation oder Transposition von Haut
27.43.10↔	Sonstige Exzision von Läsion oder Gewebe an der Lippe, lokale Exzision	86.4x.23↔	Radikale Exzision einer Hautläsion an Oberarm und Ellenbogen mit Transplantation oder Transposition von Haut
27.43.99↔	Sonstige Exzision von Läsion oder Gewebe an der Lippe, sonstige	86.4x.24↔	Radikale Exzision einer Hautläsion des Unterarmes mit Transplantation oder Transposition von Haut
27.44.00↔	Radikale Exzision einer Läsion an der Lippe, n.n.bez.	86.4x.25↔	Radikale Exzision einer Hautläsion der Hand mit Transplantation oder Transposition von Haut
27.44.10↔	Radikale Exzision einer Läsion an der Lippe mit histographischer Kontrolle	86.4x.26↔	Radikale Exzision einer Hautläsion an Brustwand und Rücken mit Transplantation oder Transposition von Haut
27.44.20↔	Radikale Exzision einer Hautläsion der Lippe mit Transplantation oder Transposition von Haut	86.4x.27↔	Radikale Exzision einer Hautläsion an die Bauchregion mit Transplantation oder Transposition von Haut
27.44.99↔	Radikale Exzision einer Läsion an der Lippe, sonstige	86.4x.28↔	Radikale Exzision einer Hautläsion der Leisten- und Genitalregion mit Transplantation oder Transposition von Haut
27.49.00↔	Sonstige Exzision in der Mundhöhle, n.n.bez.	86.4x.29↔	Radikale Exzision einer Hautläsion anderer Lokalisation mit Transplantation oder Transposition von Haut
27.49.10↔	Exzision an der Wange	86.4x.2a↔	Radikale Exzision einer Hautläsion am Gesäss mit Transplantation oder Transposition von Haut
27.49.11↔	Exzision am Mundboden	86.4x.2b↔	Radikale Exzision einer Hautläsion der unteren Extremität mit Transplantation oder Transposition von Haut
27.49.99↔	Sonstige Exzision in der Mundhöhle, sonstige	86.4x.99↔	Radikale Exzision einer Hautläsion, sonstige
27.53↔	Verschluss einer Fistel im Mund	86.69.10↔	Kleinfächige Spalthauttransplantation an den Kopf (außer Lippe und Mund)
27.54.00↔	Plastische Rekonstruktion einer (angeborenen) Lippenspalte, n.n.bez.	86.69.11↔	Kleinfächige Spalthauttransplantation an den Hals
27.54.10↔	Lippenplastik einer (angeborenen) Lippenspalte	86.69.12↔	Kleinfächige Spalthauttransplantation an Schulter und Oberarm
27.54.99↔	Sekundäroperation einer (angeborenen) Lippenspalte, plastische Rekonstruktion einer (angeborenen) Lippenspalte, sonstige	86.69.13↔	Kleinfächige Spalthauttransplantation an den Unterarm
27.55.00↔	Vollhauttransplantat an Lippe und Mund, n.n.bez.	86.69.14↔	Kleinfächige Spalthauttransplantation an die Hand
27.55.10↔	Kleinfächiges Vollhauttransplantat an Lippe und Mund	86.69.15↔	Kleinfächige Spalthauttransplantation an Brustwand und Rücken
27.55.20↔	Grossflächiges Vollhauttransplantat an Lippe und Mund	86.69.16↔	Kleinfächige Spalthauttransplantation an der Bauchregion
27.55.99↔	Vollhauttransplantat an Lippe und Mund, sonstige	86.69.17↔	Kleinfächige Spalthauttransplantation an die Leisten- und Genitalregion
27.58↔	Revision eines gestielten oder freien Lappens oder freien Hauttransplantates an Lippe und Mund	86.69.18↔	Kleinfächige Spalthauttransplantation an Oberschenkel und Unterschenkel
27.59.00↔	Sonstige plastische Rekonstruktion an Lippe und Mund, n.n.bez.	86.69.19↔	Kleinfächige Spalthauttransplantation an andere Lokalisation
27.59.10↔	Kleinfächiges temporäres Haut-Regenerationsgraft an die Lippe	86.69.1a↔	Kleinfächige Spalthauttransplantation am Fuss
27.59.11↔	Grossflächiges temporäres Haut-Regenerationsgraft an die Lippe	86.69.20↔	Grossflächige Spalthauttransplantation am Kopf (ausser Lippe und Mund)
27.59.20↔	Kleinfächige Weichteildeckung durch kultivierte Keratinozyten an der Lippe	86.69.21↔	Grossflächige Spalthauttransplantation am Hals
27.59.21↔	Grossflächige Weichteildeckung durch kultivierte Keratinozyten an der Lippe	86.69.22↔	Grossflächige Spalthauttransplantation an Schulter und Oberarm
27.59.30↔	Kleinfächige temporäre Weichteildeckung durch Kombination mehrerer Verfahren an der Lippe	86.69.23↔	Grossflächige Spalthauttransplantation am Unterarm
27.59.31↔	Grossflächige temporäre Weichteildeckung durch Kombination mehrerer Verfahren an der Lippe	86.69.24↔	Grossflächige Spalthauttransplantation an der Hand
27.59.41↔	Sonstige plastische Rekonstruktion an Lippe und Mund mit gestieltem Fernlappen	86.69.25↔	Grossflächige Spalthauttransplantation an Brustwand und Rücken
		86.69.26↔	Grossflächige Spalthauttransplantation an der Bauchregion

86.69.27↔	Grossflächige Spalthauttransplantation an der Leisten- und Genitalregion	86.83.14↔	Gewebereduktionsplastik an Hand
86.69.28↔	Grossflächige Spalthauttransplantation am Gesäss	86.83.15↔	Gewebereduktionsplastik an der Bauchregion
86.69.29↔	Grossflächige Spalthauttransplantation, andere Lokalisation	86.83.16↔	Gewebereduktionsplastik an der Leisten- und Genitalregion oder am Gesäss
86.69.2a↔	Grossflächige Spalthauttransplantation an Oberschenkel und Unterschenkel	86.83.17↔	Gewebereduktionsplastik an der unteren Extremität
86.69.2b↔	Grossflächige Spalthauttransplantation am Fuss	86.83.19↔	Gewebereduktionsplastik an anderer Lokalisation
86.83.00↔	Gewebereduktionsplastik, n.n.bez.	86.83.99↔	Gewebereduktionsplastik, sonstige
86.83.13↔	Gewebereduktionsplastik an Unterarm		

ADRG D23 Implantation eines Hörgerätes

Prozedur in Tabelle D23-1

DRG D23Z Implantation eines Hörgerätes

Prozedur D23-1

20.95.00↔	Implantation eines elektromagnetischen Hörapparates, n.n.bez.	20.95.11↔	Implantation oder Wechsel eines aktiven Hörapparates mit Unterbrechung der Gehörknöchelchenkette
20.95.10↔	Implantation oder Wechsel eines aktiven Hörapparates ohne Unterbrechung der Gehörknöchelchenkette	20.95.99↔	Implantation eines elektromagnetischen Hörapparates, sonstige

ADRG D24 Komplexe Hautplastiken und grosse Eingriffe an Kopf und Hals

Mindestens eine Prozedur in Tabelle D24-1 oder (Prozedur in Tabelle D24-2 oder Prozedur in Tabelle D24-3) und (Prozedur in Tabelle D24-4 oder Prozedur in Tabelle D24-5)

DRG D24A Komplexe Hautplastiken und grosse Eingriffe an Kopf und Hals mit äusserst schweren CC oder Kombinationseingriff

PCCL > 3 oder (Prozedur in Tabelle D24-6 oder Prozedur in Tabelle D24-7) und Prozedur in Tabelle D24-4 oder (Prozedur in Tabelle D24-2 oder Prozedur in Tabelle D24-3) und (Prozedur in Tabelle D24-4 oder Prozedur in Tabelle D24-5)

DRG D24B Komplexe Hautplastiken und grosse Eingriffe an Kopf und Hals ohne äusserst schwere CC, ohne Kombinationseingriff

Prozedur D24-1

27.32.00↔	Ausgedehnte Exzision oder Destruktion von Läsion oder Gewebe am knöchernen Gaumen, n.n.bez.	30.3x.12↔	Vollständige Laryngektomie, Rekonstruktion mit nicht vaskularisiertem Transplantat
27.32.10↔	Totale transorale Exstirpation von Läsion oder Gewebe am knöchernen Gaumen	30.3x.13↔	Vollständige Laryngektomie, Rekonstruktion mit gestieltem regionalen Lappen
27.32.11↔	Radikale transmandibuläre Exzision [En-bloc-Resektion] von Läsion oder Gewebe am knöchernen Gaumen	30.3x.14↔	Vollständige Laryngektomie, Rekonstruktion mit gestieltem Fernlappen
27.32.12↔	Radikale transfaziale Exzision [En-bloc-Resektion] von Läsion oder Gewebe am knöchernen Gaumen	30.3x.15↔	Vollständige Laryngektomie, Rekonstruktion mit freiem mikrovaskulär-anastomosierten Transplantat
27.32.99↔	Ausgedehnte Exzision oder Destruktion von Läsion oder Gewebe am knöchernen Gaumen, sonstige	30.3x.16↔	Vollständige Laryngektomie, Rekonstruktion mit freiem Darmtransplantat
27.57.10↔	Anbringen eines freien mikrovaskulär-anastomosierten Transplantats an Lippe und Mund	30.3x.17↔	Vollständige Laryngektomie, Rekonstruktion mit Magenhochzug
27.59.40↔	Sonstige plastische Rekonstruktion an Lippe und Mund mit freiem mikrovaskulär-anastomosierten Transplantat	30.3x.19↔	Vollständige Laryngektomie, sonstige Rekonstruktion
29.33.11↔	Partielle Pharyngektomie, Rekonstruktion mit gestieltem regionalen oder Fernlappen	30.3x.99↔	Vollständige Laryngektomie, sonstige
29.33.12↔	Partielle Pharyngektomie, Rekonstruktion mit freiem mikrovaskulär-anastomosierten Transplantat	30.4x.00↔	Radikale Laryngektomie, n.n.bez.
29.33.20↔	Totale Pharyngektomie, Rekonstruktion mit gestieltem regionalen oder Fernlappen	30.4x.10↔	Radikale Laryngektomie, mit Pharyngektomie, ohne Rekonstruktion
29.33.21↔	Totale Pharyngektomie, Rekonstruktion mit freiem mikrovaskulär-anastomosierten Transplantat, freiem Darmtransplantat oder Magenhochzug	30.4x.11↔	Radikale Laryngektomie, mit Pharyngektomie, Rekonstruktion mit lokaler Schleimhaut
30.3x.00↔	Vollständige Laryngektomie, n.n.bez.	30.4x.12↔	Radikale Laryngektomie, mit Pharyngektomie, Rekonstruktion mit nicht vaskularisiertem Transplantat
30.3x.10↔	Vollständige Laryngektomie, ohne Rekonstruktion	30.4x.13↔	Radikale Laryngektomie, mit Pharyngektomie, Rekonstruktion mit gestieltem regionalen Lappen
30.3x.11↔	Vollständige Laryngektomie, Rekonstruktion mit lokaler Schleimhaut	30.4x.14↔	Radikale Laryngektomie, mit Pharyngektomie, Rekonstruktion mit gestieltem Lappen
		30.4x.15↔	Radikale Laryngektomie, mit Pharyngektomie, Rekonstruktion mit freiem mikrovaskulär-anastomosierten Transplantat



30.4x.16↔	Radikale Laryngektomie, mit Pharyngektomie, Rekonstruktion mit freiem Darmtransplantat	86.74.16↔	Kleinflächige Dehnungsplastik an der Leisten- und Genitalregion
30.4x.17↔	Radikale Laryngektomie, mit Pharyngektomie, Rekonstruktion mit Magenhochzug	86.74.17↔	Kleinflächige Dehnungsplastik am Gesäss
30.4x.19↔	Radikale Laryngektomie, mit Pharyngektomie, sonstige Rekonstruktion	86.74.18↔	Kleinflächige Dehnungsplastik an Oberschenkel und Unterschenkel
30.4x.20↔	Radikale Laryngektomie, mit Pharyngektomie und Schilddrüsenresektion, ohne Rekonstruktion	86.74.19↔	Kleinflächige Dehnungsplastik, an andere Lokalisationen
30.4x.21↔	Radikale Laryngektomie, mit Pharyngektomie und Schilddrüsenresektion, Rekonstruktion mit lokaler Schleimhaut	86.74.1a↔	Kleinflächige Dehnungsplastik am Fuss
30.4x.22↔	Radikale Laryngektomie, mit Pharyngektomie und Schilddrüsenresektion, Rekonstruktion mit nicht vaskularisiertem Transplantat	86.74.20↔	Kleinflächige Verschiebe-Rotationsplastik am Kopf (außer Lippe und Mund)
30.4x.23↔	Radikale Laryngektomie, mit Pharyngektomie und Schilddrüsenresektion, Rekonstruktion mit gestieltem regionalen Lappen	86.74.21↔	Kleinflächige Verschiebe-Rotationsplastik am Hals
30.4x.24↔	Radikale Laryngektomie, mit Pharyngektomie und Schilddrüsenresektion, Rekonstruktion mit gestieltem Lappen	86.74.22↔	Kleinflächige Verschiebe-Rotationsplastik an Schulter und Oberarm
30.4x.25↔	Radikale Laryngektomie, mit Pharyngektomie und Schilddrüsenresektion, Rekonstruktion mit freiem mikrovaskulär-anastomosierten Transplantat	86.74.23↔	Kleinflächige Verschiebe-Rotationsplastik am Unterarm
30.4x.26↔	Radikale Laryngektomie, mit Pharyngektomie und Schilddrüsenresektion, Rekonstruktion mit freiem Darmtransplantat	86.74.25↔	Kleinflächige Verschiebe-Rotationsplastik an Brustwand und Rücken
30.4x.27↔	Radikale Laryngektomie, mit Pharyngektomie und Schilddrüsenresektion, Rekonstruktion mit Magenhochzug	86.74.26↔	Kleinflächige Verschiebe-Rotationsplastik an der Bauchregion
30.4x.29↔	Radikale Laryngektomie, mit Pharyngektomie und Schilddrüsenresektion, sonstige Rekonstruktion	86.74.27↔	Kleinflächige Verschiebe-Rotationsplastik an der Leisten- und Genitalregion
30.4x.99↔	Radikale Laryngektomie, sonstige	86.74.28↔	Kleinflächige Verschiebe-Rotationsplastik am Gesäss
31.75↔	Rekonstruktion der Trachea und Konstruktion eines künstlichen Larynx	86.74.29↔	Kleinflächige Verschiebe-Rotationsplastik, an andere Lokalisationen
40.40↔	Radikale Neck dissection, n.n.bez.	86.74.2a↔	Kleinflächige Verschiebe-Rotationsplastik an Oberschenkel und Unterschenkel
40.41.00↔	Radikale unilaterale Neck dissection, n.n.bez.	86.74.2b↔	Kleinflächige Verschiebe-Rotationsplastik am Fuss
40.41.10↔	Selektive (funktionelle) Neck dissection, supraomohyoid (Region I-III)	86.74.30↔	Kleinflächige Transpositionsplastik am Kopf (außer Lippe und Mund)
40.41.11↔	Selektive (funktionelle) Neck dissection, lateral (Region II-IV)	86.74.31↔	Kleinflächige Transpositionsplastik am Hals
40.41.12↔	Selektive (funktionelle) Neck dissection, anterolateral (Region I-IV)	86.74.32↔	Kleinflächige Transpositionsplastik an Schulter und Oberarm
40.41.13↔	Selektive (funktionelle) Neck dissection, posterolateral (Region II-V)	86.74.33↔	Kleinflächige Transpositionsplastik am Unterarm
40.41.14↔	Selektive (funktionelle) Neck dissection, central (Region VI)	86.74.34↔	Kleinflächige Transpositionsplastik an Brustwand und Rücken
40.41.20↔	Radikale Neck dissection (inkl. modifiziert)	86.74.35↔	Kleinflächige Transpositionsplastik an der Bauchregion
40.41.21↔	Erweiterte radikale Neck dissection	86.74.36↔	Kleinflächige Transpositionsplastik an der Leisten- und Genitalregion
40.41.99↔	Radikale unilaterale Neck dissection, sonstige	86.74.37↔	Kleinflächige Transpositionsplastik am Gesäss
42.42.00↔	Totale Ösophagektomie, n.n.bez.	86.74.38↔	Kleinflächige Transpositionsplastik an Oberschenkel und Unterschenkel
42.42.10↔	Totale Ösophagektomie, ohne Wiederherstellung der Kontinuität	86.74.39↔	Kleinflächige Transpositionsplastik, an andere Lokalisationen
42.42.20↔	Totale Ösophagektomie, mit Wiederherstellung der Kontinuität, transmediastinal	86.74.3a↔	Kleinflächige Transpositionsplastik am Fuss
42.42.21↔	Totale Ösophagektomie, mit Wiederherstellung der Kontinuität, thorakoabdominal	86.74.40↔	Kleinflächige Insellappenplastik am Kopf (außer Lippe und Mund)
42.42.29↔	Totale Ösophagektomie, mit Wiederherstellung der Kontinuität, sonstiger Zugang	86.74.41↔	Kleinflächige Insellappenplastik am Hals
42.42.99↔	Totale Ösophagektomie, sonstige	86.74.42↔	Kleinflächige Insellappenplastik an Schulter und Oberarm
76.31.20↔	Partielle Mandibulektomie, Rekonstruktion mit mikrovaskulär-anastomosiertem Transplantat	86.74.43↔	Kleinflächige Insellappenplastik am Unterarm
76.69.10↔	Osteotomie zur Verlagerung des Mittelgesichts in der Le-Fort-II- oder Le-Fort-III-Ebene ohne Distraction	86.74.44↔	Kleinflächige Insellappenplastik an Brustwand und Rücken
76.69.20↔	Osteotomie zur Verlagerung des Mittelgesichts in der Le-Fort-II-Ebene mit Distraction	86.74.45↔	Kleinflächige Insellappenplastik an der Bauchregion
76.69.21↔	Osteotomie zur Verlagerung des Mittelgesichts in der Le-Fort-II-Ebene, kombiniert mit anderer Osteotomie mit Distraction	86.74.46↔	Kleinflächige Insellappenplastik an der Leisten- und Genitalregion
76.69.30↔	Osteotomie zur Verlagerung des Mittelgesichts in der Le-Fort-III-Ebene mit Distraction	86.74.47↔	Kleinflächige Insellappenplastik am Gesäss
76.69.40↔	Osteotomie zur Verlagerung des Mittelgesichts in der Le-Fort-III-Ebene, kombiniert mit Le-Fort-I-Ebene mit Distraction	86.74.48↔	Kleinflächige Insellappenplastik an Oberschenkel und Unterschenkel
76.91.11↔	Knochentransplantat an Gesichtsschädelknochen, gefässgestiebt	86.74.49↔	Kleinflächige Insellappenplastik, an andere Lokalisationen
86.74.10↔	Kleinflächige Dehnungsplastik am Kopf (außer Lippe und Mund)	86.74.4a↔	Kleinflächige Insellappenplastik am Fuss
86.74.11↔	Kleinflächige Dehnungsplastik am Hals	86.74.99↔	Anbringen von gestieltem oder freiem Lappen an andere Lokalisationen, sonstige
86.74.12↔	Kleinflächige Dehnungsplastik an Schulter und Oberarm	86.76.10↔	Grossflächige Dehnungsplastik am Kopf (ausser Lippe und Mund)
86.74.13↔	Kleinflächige Dehnungsplastik am Unterarm	86.76.11↔	Grossflächige Dehnungsplastik am Hals
86.74.14↔	Kleinflächige Dehnungsplastik an Brustwand und Rücken	86.76.12↔	Grossflächige Dehnungsplastik an Schulter und Oberarm
86.74.15↔	Kleinflächige Dehnungsplastik an der Bauchregion	86.76.13↔	Grossflächige Dehnungsplastik am Unterarm
		86.76.14↔	Grossflächige Dehnungsplastik an Brustwand und Rücken
		86.76.15↔	Grossflächige Dehnungsplastik an der Bauchregion
		86.76.16↔	Grossflächige Dehnungsplastik an der Leisten- und Genitalregion
		86.76.17↔	Grossflächige Dehnungsplastik am Gesäss
		86.76.19↔	Grossflächige Dehnungsplastik, andere Lokalisation
		86.76.1a↔	Grossflächige Dehnungsplastik an Oberschenkel und Unterschenkel
		86.76.1b↔	Grossflächige Dehnungsplastik am Fuss
		86.76.20↔	Grossflächige Verschiebe-Rotationsplastik am Kopf (ausser Lippe und Mund)
		86.76.21↔	Grossflächige Verschiebe-Rotationsplastik am Hals

86.76.22↔	Grossflächige Verschiebe-Rotationsplastik an Schulter und Oberarm	86.78.16↔	Anbringen von freiem Lappen mit mikrovaskulärer Anastomosierung an der Leisten- und Genitalregion
86.76.23↔	Grossflächige Verschiebe-Rotationsplastik am Unterarm	86.78.17↔	Anbringen von freiem Lappen mit mikrovaskulärer Anastomosierung am Gesäss
86.76.24↔	Grossflächige Verschiebe-Rotationsplastik an Brustwand und Rücken	86.78.18↔	Anbringen von freiem Lappen mit mikrovaskulärer Anastomosierung an der unteren Extremität
86.76.25↔	Grossflächige Verschiebe-Rotationsplastik an der Bauchregion	86.78.19↔	Anbringen von freiem Lappen mit mikrovaskulärer Anastomosierung an andere Lokalisation
86.76.26↔	Grossflächige Verschiebe-Rotationsplastik an der Leisten- und Genitalregion	86.78.20↔	Anbringen von gestieltem regionalem Lappen oder gestieltem Fernlappen am Kopf (außer Lippe und Mund)
86.76.27↔	Grossflächige Verschiebe-Rotationsplastik am Gesäss	86.78.21↔	Anbringen von gestieltem regionalem Lappen oder gestieltem Fernlappen am Hals
86.76.28↔	Grossflächige Verschiebe-Rotationsplastik an Oberschenkel und Unterschenkel	86.78.22↔	Anbringen von gestieltem regionalem Lappen oder gestieltem Fernlappen an Schulter und Oberarm
86.76.29↔	Grossflächige Verschiebe-Rotationsplastik, andere Lokalisation	86.78.23↔	Anbringen von gestieltem regionalem Lappen oder gestieltem Fernlappen am Unterarm
86.76.2a↔	Grossflächige Verschiebe-Rotationsplastik am Fuss	86.78.24↔	Anbringen von gestieltem regionalem Lappen oder gestieltem Fernlappen an Brustwand und Rücken
86.76.30↔	Grossflächige Transpositionsplastik am Kopf (ausser Lippe und Mund)	86.78.25↔	Anbringen von gestieltem regionalem Lappen oder gestieltem Fernlappen an die Bauchregion
86.76.31↔	Grossflächige Transpositionsplastik am Hals	86.78.26↔	Anbringen von gestieltem regionalem Lappen oder gestieltem Fernlappen an der Leisten- und Genitalregion
86.76.32↔	Grossflächige Transpositionsplastik an Schulter und Oberarm	86.78.27↔	Anbringen von gestieltem regionalem Lappen oder gestieltem Fernlappen am Gesäss
86.76.33↔	Grossflächige Transpositionsplastik am Unterarm	86.78.28↔	Anbringen von gestieltem regionalem Lappen oder gestieltem Fernlappen an der unteren Extremität
86.76.34↔	Grossflächige Transpositionsplastik an Brustwand und Rücken	86.78.29↔	Anbringen von gestieltem regionalem Lappen oder gestieltem Fernlappen an andere Lokalisation
86.76.35↔	Grossflächige Transpositionsplastik an der Bauchregion	86.78.30↔	Kombinierte plastische Eingriffe an Haut und Unterhaut des Kopfes (außer Lippe und Mund)
86.76.36↔	Grossflächige Transpositionsplastik an der Leisten- und Genitalregion	86.78.31↔	Kombinierte plastische Eingriffe an Haut und Unterhaut des Halses
86.76.37↔	Grossflächige Transpositionsplastik am Gesäss	86.78.32↔	Kombinierte plastische Eingriffe an Haut und Unterhaut von Schulter und Oberarm
86.76.38↔	Grossflächige Transpositionsplastik an Oberschenkel und Unterschenkel	86.78.33↔	Kombinierte plastische Eingriffe an Haut und Unterhaut des Unterarmes
86.76.39↔	Grossflächige Transpositionsplastik, andere Lokalisation	86.78.34↔	Kombinierte plastische Eingriffe an Haut und Unterhaut von Brustwand und Rücken
86.76.3a↔	Grossflächige Transpositionsplastik am Fuss	86.78.35↔	Kombinierte plastische Eingriffe an Haut und Unterhaut von Bauchregion
86.76.40↔	Grossflächige Insellappenplastik am Kopf (ausser Lippe und Mund)	86.78.36↔	Kombinierte plastische Eingriffe an Haut und Unterhaut der Leisten- und Genitalregion
86.76.41↔	Grossflächige Insellappenplastik am Hals	86.78.37↔	Kombinierte plastische Eingriffe an Haut und Unterhaut des Gesässes
86.76.42↔	Grossflächige Insellappenplastik an Schulter und Oberarm	86.78.38↔	Kombinierte plastische Eingriffe an Haut und Unterhaut der unteren Extremität
86.76.43↔	Grossflächige Insellappenplastik am Unterarm	86.78.39↔	Kombinierte plastische Eingriffe an Haut und Unterhaut anderer Lokalisation
86.76.44↔	Grossflächige Insellappenplastik an Brustwand und Rücken	86.78.40↔	Anbringen von sonstigem gestielten oder freien Lappen am Kopf (außer Lippe und Mund)
86.76.45↔	Grossflächige Insellappenplastik an der Bauchregion	86.78.41↔	Anbringen von sonstigem gestielten oder freien Lappen am Hals
86.76.46↔	Grossflächige Insellappenplastik an der Leisten- und Genitalregion	86.78.42↔	Anbringen von sonstigem gestielten oder freien Lappen an Schulter und Oberarm
86.76.47↔	Grossflächige Insellappenplastik am Gesäss	86.78.43↔	Anbringen von sonstigem gestielten oder freien Lappen am Unterarm
86.76.48↔	Grossflächige Insellappenplastik an Oberschenkel und Unterschenkel	86.78.44↔	Anbringen von sonstigem gestielten oder freien Lappen an Brustwand und Rücken
86.76.49↔	Grossflächige Insellappenplastik, andere Lokalisation	86.78.45↔	Anbringen von sonstigem gestielten oder freien Lappen an die Bauchregion
86.76.4a↔	Grossflächige Insellappenplastik am Fuss	86.78.46↔	Anbringen von sonstigem gestielten oder freien Lappen an der Leisten- und Genitalregion
86.76.99↔	Anbringen von gestieltem oder freiem Lappen an anderen Lokalisationen, grossflächig, sonstige	86.78.47↔	Anbringen von sonstigem gestielten oder freien Lappen am Gesäss
86.77.10↔	Sonstige lokale Lappenplastik am Kopf (außer Lippe und Mund)	86.78.48↔	Anbringen von sonstigem gestielten oder freien Lappen an der unteren Extremität
86.77.11↔	Sonstige lokale Lappenplastik am Hals	86.78.49↔	Anbringen von sonstigem gestielten oder freien Lappen an andere Lokalisation
86.77.12↔	Sonstige lokale Lappenplastik an Schulter und Oberarm		
86.77.13↔	Sonstige lokale Lappenplastik am Unterarm		
86.77.14↔	Sonstige lokale Lappenplastik an Brustwand und Rücken		
86.77.15↔	Sonstige lokale Lappenplastik an der Bauchregion		
86.77.16↔	Sonstige lokale Lappenplastik an der Leisten- und Genitalregion		
86.77.17↔	Sonstige lokale Lappenplastik am Gesäss		
86.77.18↔	Sonstige lokale Lappenplastik an Oberschenkel und Unterschenkel		
86.77.19↔	Sonstige lokale Lappenplastik, an andere Lokalisationen		
86.77.1a↔	Sonstige lokale Lappenplastik am Fuss		
86.77.99↔	Anbringen von sonstiger lokaler Lappenplastik, sonstige		
86.78.10↔	Anbringen von freiem Lappen mit mikrovaskulärer Anastomosierung am Kopf (außer Lippe und Mund)		
86.78.11↔	Anbringen von freiem Lappen mit mikrovaskulärer Anastomosierung am Hals		
86.78.12↔	Anbringen von freiem Lappen mit mikrovaskulärer Anastomosierung an Schulter und Oberarm		
86.78.13↔	Anbringen von freiem Lappen mit mikrovaskulärer Anastomosierung am Unterarm		
86.78.14↔	Anbringen von freiem Lappen mit mikrovaskulärer Anastomosierung an Brustwand und Rücken		
86.78.15↔	Anbringen von freiem Lappen mit mikrovaskulärer Anastomosierung an Bauchregion		

Prozedur D24-2

02.05.10↔	Einsetzen eines CAD-Implantats an Hirnschädel ohne Beteiligung des Gesichtsschädels, einfacher Defekt	25.3x.10↔	Vollständige Glossektomie, transoraler Zugang, n.n.bez.
02.05.11↔	Einsetzen eines CAD-Implantats an Hirnschädel ohne Beteiligung des Gesichtsschädels, grosser oder komplexer Defekt	25.3x.11↔	Vollständige Glossektomie, transoraler Zugang, ohne Rekonstruktion
02.05.20↔	Einsetzen eines CAD-Implantats an Hirnschädel mit Beteiligung von Orbita, Temporalregion oder frontalem Sinus, bis zu 2 Regionen	25.3x.12↔	Vollständige Glossektomie, transoraler Zugang, Rekonstruktion mit lokaler Schleimhaut
02.05.30↔	Einsetzen eines CAD-Implantats an Hirnschädel mit Beteiligung multipler Regionen des Gesichtsschädels, ab 3 Regionen	25.3x.13↔	Vollständige Glossektomie, transoraler Zugang, Rekonstruktion mit myokutanem Lappen
02.06.10↔	Frontoorbitale Kranioplastik zur Verlagerung	25.3x.14↔	Vollständige Glossektomie, transoraler Zugang, Rekonstruktion mit freiem mikrovaskulär-anastomosierten Transplantat
02.06.30↔	Rekonstruktion von Him- und Gesichtsschädel, mit einfachem Implantat (Knochenzement, alloplastisches Material)	25.3x.19↔	Vollständige Glossektomie, transoraler Zugang, mit sonstiger Rekonstruktion
25.2x.00↔	Partielle Glossektomie, n.n.bez.	25.3x.20↔	Vollständige Glossektomie, transmandibulärer Zugang, n.n.bez.
25.2x.09↔	Partielle Glossektomie, sonstige	25.3x.21↔	Vollständige Glossektomie, transmandibulärer Zugang, ohne Rekonstruktion
25.2x.10↔	Partielle Glossektomie, transoraler Zugang, n.n.bez.	25.3x.22↔	Vollständige Glossektomie, transmandibulärer Zugang, Rekonstruktion mit lokaler Schleimhaut
25.2x.11↔	Partielle Glossektomie, transoraler Zugang, ohne Rekonstruktion	25.3x.23↔	Vollständige Glossektomie, transmandibulärer Zugang, Rekonstruktion mit myokutanem Lappen
25.2x.12↔	Partielle Glossektomie, transoraler Zugang, Rekonstruktion mit lokaler Schleimhaut	25.3x.24↔	Vollständige Glossektomie, transmandibulärer Zugang, Rekonstruktion mit freiem mikrovaskulär-anastomosierten Transplantat
25.2x.13↔	Partielle Glossektomie, transoraler Zugang, Rekonstruktion mit myokutanem Lappen	25.3x.29↔	Vollständige Glossektomie, transmandibulärer Zugang, mit sonstiger Rekonstruktion
25.2x.14↔	Partielle Glossektomie, transoraler Zugang, Rekonstruktion mit freiem mikrovaskulär-anastomosierten Transplantat	25.3x.30↔	Vollständige Pelviglossektomie, transoraler Zugang, n.n.bez.
25.2x.19↔	Partielle Glossektomie, transoraler Zugang, mit sonstiger Rekonstruktion	25.3x.31↔	Vollständige Pelviglossektomie, transoraler Zugang, ohne Rekonstruktion
25.2x.20↔	Partielle Glossektomie, transmandibulärer Zugang, n.n.bez.	25.3x.32↔	Vollständige Pelviglossektomie, transoraler Zugang, Rekonstruktion mit lokaler Schleimhaut
25.2x.21↔	Partielle Glossektomie, transmandibulärer Zugang, ohne Rekonstruktion	25.3x.33↔	Vollständige Pelviglossektomie, transoraler Zugang, Rekonstruktion mit myokutanem Lappen
25.2x.22↔	Partielle Glossektomie, transmandibulärer Zugang, Rekonstruktion mit lokaler Schleimhaut	25.3x.34↔	Vollständige Pelviglossektomie, transoraler Zugang, Rekonstruktion mit freiem mikrovaskulär-anastomosierten Transplantat
25.2x.23↔	Partielle Glossektomie, transmandibulärer Zugang, Rekonstruktion mit myokutanem Lappen	25.3x.39↔	Vollständige Pelviglossektomie, transoraler Zugang, mit sonstiger Rekonstruktion
25.2x.24↔	Partielle Glossektomie, transmandibulärer Zugang, Rekonstruktion mit freiem mikrovaskulär-anastomosierten Transplantat	25.3x.40↔	Vollständige Pelviglossektomie, transmandibulärer Zugang, n.n.bez.
25.2x.29↔	Partielle Glossektomie, transmandibulärer Zugang, mit sonstiger Rekonstruktion	25.3x.41↔	Vollständige Pelviglossektomie, transmandibulärer Zugang, ohne Rekonstruktion
25.2x.30↔	Pelviglossektomie, transoraler Zugang, n.n.bez.	25.3x.42↔	Vollständige Pelviglossektomie, transmandibulärer Zugang, Rekonstruktion mit lokaler Schleimhaut
25.2x.31↔	Pelviglossektomie, transoraler Zugang, ohne Rekonstruktion	25.3x.43↔	Vollständige Pelviglossektomie, transmandibulärer Zugang, Rekonstruktion mit myokutanem Lappen
25.2x.32↔	Pelviglossektomie, transoraler Zugang, Rekonstruktion mit lokaler Schleimhaut	25.3x.44↔	Vollständige Pelviglossektomie, transmandibulärer Zugang, Rekonstruktion mit freiem mikrovaskulär-anastomosierten Transplantat
25.2x.33↔	Pelviglossektomie, transoraler Zugang, Rekonstruktion mit myokutanem Lappen	25.3x.49↔	Vollständige Pelviglossektomie, transmandibulärer Zugang, mit sonstiger Rekonstruktion
25.2x.34↔	Pelviglossektomie, transoraler Zugang, Rekonstruktion mit freiem mikrovaskulär-anastomosierten Transplantat	25.3x.50↔	Vollständige Pelviglossomandibulektomie, n.n.bez.
25.2x.39↔	Pelviglossektomie, transoraler Zugang, mit sonstiger Rekonstruktion	25.3x.51↔	Vollständige Pelviglossomandibulektomie, ohne Rekonstruktion
25.2x.40↔	Pelviglossektomie, transmandibulärer Zugang, n.n.bez.	25.3x.52↔	Vollständige Pelviglossomandibulektomie, Rekonstruktion mit lokaler Schleimhaut
25.2x.41↔	Pelviglossektomie, transmandibulärer Zugang, ohne Rekonstruktion	25.3x.53↔	Vollständige Pelviglossomandibulektomie, Rekonstruktion mit myokutanem Lappen
25.2x.42↔	Pelviglossektomie, transmandibulärer Zugang, Rekonstruktion mit lokaler Schleimhaut	25.3x.54↔	Vollständige Pelviglossomandibulektomie, Rekonstruktion mit freiem mikrovaskulär-anastomosierten Transplantat
25.2x.43↔	Pelviglossektomie, transmandibulärer Zugang, Rekonstruktion mit myokutanem Lappen	25.3x.59↔	Vollständige Pelviglossomandibulektomie, mit sonstiger Rekonstruktion
25.2x.44↔	Pelviglossektomie, transmandibulärer Zugang, Rekonstruktion mit freiem mikrovaskulär-anastomosierten Transplantat	25.4x.00↔	Radikale Glossektomie, n.n.bez.
25.2x.49↔	Pelviglossektomie, transmandibulärer Zugang, mit sonstiger Rekonstruktion	25.4x.10↔	Radikale Glossektomie, transoraler Zugang, n.n.bez.
25.2x.50↔	Pelviglossomandibulektomie, n.n.bez.	25.4x.11↔	Radikale Glossektomie, transoraler Zugang, ohne Rekonstruktion
25.2x.51↔	Pelviglossomandibulektomie, ohne Rekonstruktion	25.4x.12↔	Radikale Glossektomie, transoraler Zugang, Rekonstruktion mit lokaler Schleimhaut
25.2x.52↔	Pelviglossomandibulektomie, Rekonstruktion mit lokaler Schleimhaut	25.4x.13↔	Radikale Glossektomie, transoraler Zugang, Rekonstruktion mit myokutanem Lappen
25.2x.53↔	Pelviglossomandibulektomie, Rekonstruktion mit myokutanem Lappen	25.4x.14↔	Radikale Glossektomie, transoraler Zugang, Rekonstruktion mit freiem mikrovaskulär-anastomosierten Transplantat
25.2x.54↔	Pelviglossomandibulektomie, Rekonstruktion mit freiem mikrovaskulär-anastomosierten Transplantat	25.4x.19↔	Radikale Glossektomie, transoraler Zugang, mit sonstiger Rekonstruktion
25.2x.59↔	Pelviglossomandibulektomie, mit sonstiger Rekonstruktion	25.4x.20↔	Radikale Glossektomie, transmandibulärer Zugang, n.n.bez.
25.3x.00↔	Vollständige Glossektomie, n.n.bez.		
25.3x.09↔	Vollständige Glossektomie, sonstige		

25.4x.21↔	Radikale Glossektomie, transmandibulärer Zugang, ohne Rekonstruktion	25.4x.52↔	Radikale Pelviglossomandibulektomie, Rekonstruktion mit lokaler Schleimhaut
25.4x.22↔	Radikale Glossektomie, transmandibulärer Zugang, Rekonstruktion mit lokaler Schleimhaut	25.4x.53↔	Radikale Pelviglossomandibulektomie, Rekonstruktion mit myokutanem Lappen
25.4x.23↔	Radikale Glossektomie, transmandibulärer Zugang, Rekonstruktion mit myokutanem Lappen	25.4x.54↔	Radikale Pelviglossomandibulektomie, Rekonstruktion mit freiem mikrovaskulär-anastomosierten Transplantat
25.4x.24↔	Radikale Glossektomie, transmandibulärer Zugang, Rekonstruktion mit freiem mikrovaskulär-anastomosierten Transplantat	25.4x.59↔	Radikale Pelviglossomandibulektomie, mit sonstiger Rekonstruktion
25.4x.29↔	Radikale Glossektomie, transmandibulärer Zugang, mit sonstiger Rekonstruktion	25.4x.99↔	Radikale Glossektomie, sonstige
25.4x.30↔	Radikale Pelviglossektomie, transoraler Zugang, n.n.bez.	76.41.00↔	Totale Mandibulektomie mit gleichzeitiger Rekonstruktion, n.n.bez.
25.4x.31↔	Radikale Pelviglossektomie, transoraler Zugang, ohne Rekonstruktion	76.41.99↔	Totale Mandibulektomie mit gleichzeitiger Rekonstruktion, sonstige
25.4x.32↔	Radikale Pelviglossektomie, transoraler Zugang, Rekonstruktion mit lokaler Schleimhaut	76.43.11↔	Einsetzen eines CAD-Implantats an Mandibula, zur plastischen Rekonstruktion eines einfachen Defekts
25.4x.33↔	Radikale Pelviglossektomie, transoraler Zugang, Rekonstruktion mit myokutanem Lappen	76.43.12↔	Einsetzen eines CAD-Implantats an Mandibula, zur plastischen Rekonstruktion eines grossen oder komplexen Defekts
25.4x.34↔	Radikale Pelviglossektomie, transoraler Zugang, Rekonstruktion mit freiem mikrovaskulär-anastomosierten Transplantat	76.44.10↔	Totale Ostektomie an anderen Gesichtsschädelknochen, Rekonstruktion mit mikrovaskulär-anastomosiertem Transplantat
25.4x.39↔	Radikale Pelviglossektomie, transoraler Zugang, mit sonstiger Rekonstruktion	76.44.11↔	Totale Ostektomie an anderen Gesichtsschädelknochen, Rekonstruktion mit nicht vaskularisiertem Transplantat
25.4x.40↔	Radikale Pelviglossektomie, transmandibulärer Zugang, n.n.bez.	76.44.19↔	Totale Ostektomie an anderen Gesichtsschädelknochen mit sonstiger Rekonstruktion
25.4x.41↔	Radikale Pelviglossektomie, transmandibulärer Zugang, ohne Rekonstruktion	76.44.99↔	Totale Ostektomie an anderen Gesichtsschädelknochen mit gleichzeitiger Rekonstruktion, sonstige
25.4x.42↔	Radikale Pelviglossektomie, transmandibulärer Zugang, Rekonstruktion mit lokaler Schleimhaut	76.46.10↔	Sonstige Rekonstruktion an anderen Gesichtsschädelknochen mit mikrovaskulär-anastomosiertem Transplantat
25.4x.43↔	Radikale Pelviglossektomie, transmandibulärer Zugang, Rekonstruktion mit myokutanem Lappen	76.92.20↔	Einsetzen von CAD-Implantat an Gesichtsschädel ohne Beteiligung des Hirnschädels, bis zu 2 Regionen
25.4x.44↔	Radikale Pelviglossektomie, transmandibulärer Zugang, Rekonstruktion mit freiem mikrovaskulär-anastomosierten Transplantat	76.92.21↔	Einsetzen von CAD-Implantat an Gesichtsschädel ohne Beteiligung des Hirnschädels, ab 3 Regionen
25.4x.49↔	Radikale Pelviglossektomie, transmandibulärer Zugang, mit sonstiger Rekonstruktion	76.92.30↔	Einsetzen eines CAD-Implantats an Maxilla, zur plastischen Rekonstruktion eines einfachen Defekts
25.4x.50↔	Radikale Pelviglossomandibulektomie, n.n.bez.	76.92.31↔	Einsetzen eines CAD-Implantats an Maxilla, zur plastischen Rekonstruktion eines grossen oder komplexen Defekts
25.4x.51↔	Radikale Pelviglossomandibulektomie, ohne Rekonstruktion		

Prozedur D24-3

16.98.11↔	Rekonstruktion der Orbitawand mit mikrovaskulärem Lappen	25.4x.44↔	Radikale Pelviglossektomie, transmandibulärer Zugang, Rekonstruktion mit freiem mikrovaskulär-anastomosierten Transplantat
18.71.14↔	Ohrmuschelaufbau, partiell mit mikrovaskulärem Lappen	25.4x.54↔	Radikale Pelviglossomandibulektomie, Rekonstruktion mit freiem mikrovaskulär-anastomosierten Transplantat
18.71.24↔	Ohrmuschelaufbau, total mit mikrovaskulärem Lappen	27.57.10↔	Anbringen eines freien mikrovaskulär-anastomosierten Transplantats an Lippe und Mund
25.2x.14↔	Partielle Glossektomie, transoraler Zugang, Rekonstruktion mit freiem mikrovaskulär-anastomosierten Transplantat	27.59.40↔	Sonstige plastische Rekonstruktion an Lippe und Mund mit freiem mikrovaskulär-anastomosierten Transplantat
25.2x.24↔	Partielle Glossektomie, transmandibulärer Zugang, Rekonstruktion mit freiem mikrovaskulär-anastomosierten Transplantat	29.33.12↔	Partielle Pharyngektomie, Rekonstruktion mit freiem mikrovaskulär-anastomosierten Transplantat
25.2x.34↔	Pelviglossektomie, transoraler Zugang, Rekonstruktion mit freiem mikrovaskulär-anastomosierten Transplantat	29.33.21↔	Totale Pharyngektomie, Rekonstruktion mit freiem mikrovaskulär-anastomosierten Transplantat, freiem Darmtransplantat oder Magenhochzug
25.2x.44↔	Pelviglossektomie, transmandibulärer Zugang, Rekonstruktion mit freiem mikrovaskulär-anastomosierten Transplantat	29.4x.12↔	Plastische Rekonstruktion am Pharynx, mit mikrovaskulär anastomosiertem Transplantat, Darmtransplantat oder Magenhochzug
25.2x.54↔	Pelviglossomandibulektomie, Rekonstruktion mit freiem mikrovaskulär-anastomosierten Transplantat	30.3x.15↔	Vollständige Laryngektomie, Rekonstruktion mit freiem mikrovaskulär-anastomosierten Transplantat
25.3x.14↔	Vollständige Glossektomie, transoraler Zugang, Rekonstruktion mit freiem mikrovaskulär-anastomosierten Transplantat	30.4x.15↔	Radikale Laryngektomie, mit Pharyngektomie, Rekonstruktion mit freiem mikrovaskulär-anastomosierten Transplantat
25.3x.24↔	Vollständige Glossektomie, transmandibulärer Zugang, Rekonstruktion mit freiem mikrovaskulär-anastomosierten Transplantat	30.4x.25↔	Radikale Laryngektomie, mit Pharyngektomie und Schilddrüsenresektion, Rekonstruktion mit freiem mikrovaskulär-anastomosierten Transplantat
25.3x.34↔	Vollständige Pelviglossektomie, transoraler Zugang, Rekonstruktion mit freiem mikrovaskulär-anastomosierten Transplantat	76.31.20↔	Partielle Mandibulektomie, Rekonstruktion mit mikrovaskulär-anastomosiertem Transplantat
25.3x.44↔	Vollständige Pelviglossektomie, transmandibulärer Zugang, Rekonstruktion mit freiem mikrovaskulär-anastomosierten Transplantat	76.39.10↔	Partielle Ostektomie an anderen Gesichtsschädelknochen, Rekonstruktion mit mikrovaskulär-anastomosiertem Transplantat
25.3x.54↔	Vollständige Pelviglossomandibulektomie, Rekonstruktion mit freiem mikrovaskulär-anastomosierten Transplantat	76.41.10↔	Totale Mandibulektomie mit gleichzeitiger Rekonstruktion, Rekonstruktion mit mikrovaskulär-anastomosiertem Transplantat
25.4x.14↔	Radikale Glossektomie, transoraler Zugang, Rekonstruktion mit freiem mikrovaskulär-anastomosierten Transplantat	76.43.10↔	Sonstige Rekonstruktion der Mandibula mit mikrovaskulär-anastomosiertem Transplantat
25.4x.24↔	Radikale Glossektomie, transmandibulärer Zugang, Rekonstruktion mit freiem mikrovaskulär-anastomosierten Transplantat	76.44.10↔	Totale Ostektomie an anderen Gesichtsschädelknochen, Rekonstruktion mit mikrovaskulär-anastomosiertem Transplantat
25.4x.34↔	Radikale Pelviglossektomie, transoraler Zugang, Rekonstruktion mit freiem mikrovaskulär-anastomosierten Transplantat		

76.46.10↔	Sonstige Rekonstruktion an anderen Gesichtsschädelknochen mit mikrovaskulär-anastomosiertem Transplantat	85.89.21↔	Deep inferior epigastric perforator flap (DIEP)
83.43.12↔	Entnahme eines sonstigen Lappentransplantates mit mikrovaskulärer Anastomosierung aus Muskel oder Faszie	85.89.22↔	Superficial inferior epigastric artery flap (SIEA)
83.82.40↔	Transplantation eines sonstigen Lappentransplantates mit mikrovaskulärer Anastomosierung aus Muskel oder Faszie, Kopf und Hals	85.89.24↔	Superior gluteal artery perforator flap (S-GAP)
83.82.41↔	Transplantation eines sonstigen Lappentransplantates mit mikrovaskulärer Anastomosierung aus Muskel oder Faszie, Schulter und Axilla	85.89.25↔	Inferior gluteal artery perforator flap (I-GAP)
83.82.42↔	Transplantation eines sonstigen Lappentransplantates mit mikrovaskulärer Anastomosierung aus Muskel oder Faszie, Oberarm und Ellenbogen	86.73.30↔	Anbringen von freiem Lappen mit mikrovaskulärer Anastomosierung an die Hand
83.82.43↔	Transplantation eines sonstigen Lappentransplantates mit mikrovaskulärer Anastomosierung aus Muskel oder Faszie, Unterarm	86.78.10↔	Anbringen von freiem Lappen mit mikrovaskulärer Anastomosierung am Kopf (außer Lippe und Mund)
83.82.44↔	Transplantation eines sonstigen Lappentransplantates mit mikrovaskulärer Anastomosierung aus Muskel oder Faszie, Brustwand, Bauch und Rücken	86.78.11↔	Anbringen von freiem Lappen mit mikrovaskulärer Anastomosierung am Hals
83.82.45↔	Transplantation eines sonstigen Lappentransplantates mit mikrovaskulärer Anastomosierung aus Muskel oder Faszie, Leisten- und Genitalregion und Gesäss	86.78.12↔	Anbringen von freiem Lappen mit mikrovaskulärer Anastomosierung an Schulter und Oberarm
83.82.46↔	Transplantation eines sonstigen Lappentransplantates mit mikrovaskulärer Anastomosierung aus Muskel oder Faszie, Untere Extremität	86.78.13↔	Anbringen von freiem Lappen mit mikrovaskulärer Anastomosierung am Unterarm
83.82.47↔	Transplantation eines sonstigen Lappentransplantates mit mikrovaskulärer Anastomosierung aus Muskel oder Faszie, Andere Lokalisation	86.78.14↔	Anbringen von freiem Lappen mit mikrovaskulärer Anastomosierung an Brustwand und Rücken
		86.78.15↔	Anbringen von freiem Lappen mit mikrovaskulärer Anastomosierung an Bauchregion
		86.78.16↔	Anbringen von freiem Lappen mit mikrovaskulärer Anastomosierung an der Leisten- und Genitalregion
		86.78.17↔	Anbringen von freiem Lappen mit mikrovaskulärer Anastomosierung am Gesäss
		86.78.18↔	Anbringen von freiem Lappen mit mikrovaskulärer Anastomosierung an der unteren Extremität

Prozedur D24-4

40.40↔	Radikale Neck dissection, n.n.bez.	40.41.13↔	Selektive (funktionelle) Neck dissection, posterolateral (Region II-V)
40.41.00↔	Radikale unilaterale Neck dissection, n.n.bez.	40.41.14↔	Selektive (funktionelle) Neck dissection, central (Region VI)
40.41.10↔	Selektive (funktionelle) Neck dissection, supraomohyoid (Region I-III)	40.41.20↔	Radikale Neck dissection (inkl. modifiziert)
40.41.11↔	Selektive (funktionelle) Neck dissection, lateral (Region II-IV)	40.41.21↔	Erweiterte radikale Neck dissection
40.41.12↔	Selektive (funktionelle) Neck dissection, anterolateral (Region I-IV)	40.41.99↔	Radikale unilaterale Neck dissection, sonstige

Prozedur D24-5

31.1‡↔	Temporäre Tracheostomie	31.29‡↔	Sonstige permanente Tracheostomie
31.21‡↔	Mediastinale Tracheostomie	31.79.10‡↔	Erweiterungsplastik eines Tracheostoma

Prozedur D24-6

27.57.10↔	Anbringen eines freien mikrovaskulär-anastomosierten Transplantates an Lippe und Mund	86.76.26↔	Grossflächige Verschiebe-Rotationsplastik an der Leisten- und Genitalregion
27.57.11↔	Anbringen eines gestielten Fernlappens an Lippe und Mund	86.76.27↔	Grossflächige Verschiebe-Rotationsplastik am Gesäss
86.76.10↔	Grossflächige Dehnungsplastik am Kopf (ausser Lippe und Mund)	86.76.28↔	Grossflächige Verschiebe-Rotationsplastik an Oberschenkel und Unterschenkel
86.76.11↔	Grossflächige Dehnungsplastik am Hals	86.76.2a↔	Grossflächige Verschiebe-Rotationsplastik am Fuss
86.76.12↔	Grossflächige Dehnungsplastik an Schulter und Oberarm	86.76.30↔	Grossflächige Transpositionsplastik am Kopf (ausser Lippe und Mund)
86.76.13↔	Grossflächige Dehnungsplastik am Unterarm	86.76.31↔	Grossflächige Transpositionsplastik am Hals
86.76.14↔	Grossflächige Dehnungsplastik an Brustwand und Rücken	86.76.32↔	Grossflächige Transpositionsplastik an Schulter und Oberarm
86.76.15↔	Grossflächige Dehnungsplastik an der Bauchregion	86.76.33↔	Grossflächige Transpositionsplastik am Unterarm
86.76.16↔	Grossflächige Dehnungsplastik an der Leisten- und Genitalregion	86.76.34↔	Grossflächige Transpositionsplastik an Brustwand und Rücken
86.76.17↔	Grossflächige Dehnungsplastik am Gesäss	86.76.35↔	Grossflächige Transpositionsplastik an der Bauchregion
86.76.1a↔	Grossflächige Dehnungsplastik an Oberschenkel und Unterschenkel	86.76.36↔	Grossflächige Transpositionsplastik an der Leisten- und Genitalregion
86.76.1b↔	Grossflächige Dehnungsplastik am Fuss	86.76.37↔	Grossflächige Transpositionsplastik am Gesäss
86.76.20↔	Grossflächige Verschiebe-Rotationsplastik am Kopf (ausser Lippe und Mund)	86.76.38↔	Grossflächige Transpositionsplastik an Oberschenkel und Unterschenkel
86.76.21↔	Grossflächige Verschiebe-Rotationsplastik am Hals	86.76.3a↔	Grossflächige Transpositionsplastik am Fuss
86.76.22↔	Grossflächige Verschiebe-Rotationsplastik an Schulter und Oberarm	86.76.40↔	Grossflächige Insellappenplastik am Kopf (ausser Lippe und Mund)
86.76.23↔	Grossflächige Verschiebe-Rotationsplastik am Unterarm	86.76.41↔	Grossflächige Insellappenplastik am Hals
86.76.24↔	Grossflächige Verschiebe-Rotationsplastik an Brustwand und Rücken	86.76.42↔	Grossflächige Insellappenplastik an Schulter und Oberarm
86.76.25↔	Grossflächige Verschiebe-Rotationsplastik an der Bauchregion	86.76.43↔	Grossflächige Insellappenplastik am Unterarm
		86.76.44↔	Grossflächige Insellappenplastik an Brustwand und Rücken
		86.76.45↔	Grossflächige Insellappenplastik an der Bauchregion

86.76.46↔	Grossflächige Insellappenplastik an der Leisten- und Genitalregion	86.78.23↔	Anbringen von gestieltem regionalem Lappen oder gestieltem Fernlappen am Unterarm
86.76.47↔	Grossflächige Insellappenplastik am Gesäss	86.78.24↔	Anbringen von gestieltem regionalem Lappen oder gestieltem Fernlappen an Brustwand und Rücken
86.76.48↔	Grossflächige Insellappenplastik an Oberschenkel und Unterschenkel	86.78.25↔	Anbringen von gestieltem regionalem Lappen oder gestieltem Fernlappen an die Bauchregion
86.76.4a↔	Grossflächige Insellappenplastik am Fuss	86.78.26↔	Anbringen von gestieltem regionalem Lappen oder gestieltem Fernlappen an der Leisten- und Genitalregion
86.78.10↔	Anbringen von freiem Lappen mit mikrovaskulärer Anastomosierung am Kopf (außer Lippe und Mund)	86.78.27↔	Anbringen von gestieltem regionalem Lappen oder gestieltem Fernlappen am Gesäss
86.78.11↔	Anbringen von freiem Lappen mit mikrovaskulärer Anastomosierung am Hals	86.78.28↔	Anbringen von gestieltem regionalem Lappen oder gestieltem Fernlappen an der unteren Extremität
86.78.12↔	Anbringen von freiem Lappen mit mikrovaskulärer Anastomosierung an Schulter und Oberarm	86.78.30↔	Kombinierte plastische Eingriffe an Haut und Unterhaut des Kopfes (außer Lippe und Mund)
86.78.13↔	Anbringen von freiem Lappen mit mikrovaskulärer Anastomosierung am Unterarm	86.78.31↔	Kombinierte plastische Eingriffe an Haut und Unterhaut des Halses
86.78.14↔	Anbringen von freiem Lappen mit mikrovaskulärer Anastomosierung an Brustwand und Rücken	86.78.32↔	Kombinierte plastische Eingriffe an Haut und Unterhaut von Schulter und Oberarm
86.78.15↔	Anbringen von freiem Lappen mit mikrovaskulärer Anastomosierung an Bauchregion	86.78.33↔	Kombinierte plastische Eingriffe an Haut und Unterhaut des Unterarmes
86.78.16↔	Anbringen von freiem Lappen mit mikrovaskulärer Anastomosierung an der Leisten- und Genitalregion	86.78.34↔	Kombinierte plastische Eingriffe an Haut und Unterhaut von Brustwand und Rücken
86.78.17↔	Anbringen von freiem Lappen mit mikrovaskulärer Anastomosierung am Gesäss	86.78.35↔	Kombinierte plastische Eingriffe an Haut und Unterhaut von Bauchregion
86.78.18↔	Anbringen von freiem Lappen mit mikrovaskulärer Anastomosierung an der unteren Extremität	86.78.36↔	Kombinierte plastische Eingriffe an Haut und Unterhaut der Leisten- und Genitalregion
86.78.20↔	Anbringen von gestieltem regionalem Lappen oder gestieltem Fernlappen am Kopf (außer Lippe und Mund)	86.78.37↔	Kombinierte plastische Eingriffe an Haut und Unterhaut des Gesässes
86.78.21↔	Anbringen von gestieltem regionalem Lappen oder gestieltem Fernlappen am Hals	86.78.38↔	Kombinierte plastische Eingriffe an Haut und Unterhaut der unteren Extremität
86.78.22↔	Anbringen von gestieltem regionalem Lappen oder gestieltem Fernlappen an Schulter und Oberarm		

Prozedur D24-7

27.57.10↔	Anbringen eines freien mikrovaskulär-anastomosierten Transplantats an Lippe und Mund	86.74.28↔	Kleinfächige Verschiebe-Rotationsplastik am Gesäss
27.59.40↔	Sonstige plastische Rekonstruktion an Lippe und Mund mit freiem mikrovaskulär-anastomosierten Transplantat	86.74.29↔	Kleinfächige Verschiebe-Rotationsplastik, an andere Lokalisationen
29.33.11↔	Partielle Pharyngektomie, Rekonstruktion mit gestieltem regionalen oder Fernlappen	86.74.2a↔	Kleinfächige Verschiebe-Rotationsplastik an Oberschenkel und Unterschenkel
29.33.12↔	Partielle Pharyngektomie, Rekonstruktion mit freiem mikrovaskulär-anastomosierten Transplantat	86.74.2b↔	Kleinfächige Verschiebe-Rotationsplastik am Fuss
29.33.20↔	Totale Pharyngektomie, Rekonstruktion mit gestieltem regionalen oder Fernlappen	86.74.30↔	Kleinfächige Transpositionsplastik am Kopf (außer Lippe und Mund)
29.33.21↔	Totale Pharyngektomie, Rekonstruktion mit freiem mikrovaskulär-anastomosierten Transplantat, freiem Darmtransplantat oder Magenhochzug	86.74.31↔	Kleinfächige Transpositionsplastik am Hals
76.31.20↔	Partielle Mandibulektomie, Rekonstruktion mit mikrovaskulär-anastomosiertem Transplantat	86.74.32↔	Kleinfächige Transpositionsplastik an Schulter und Oberarm
76.91.11↔	Knochen-Transplantat an Gesichtsschädelknochen, gefässgestielt	86.74.33↔	Kleinfächige Transpositionsplastik am Unterarm
86.74.10↔	Kleinfächige Dehnungsplastik am Kopf (außer Lippe und Mund)	86.74.34↔	Kleinfächige Transpositionsplastik an Brustwand und Rücken
86.74.11↔	Kleinfächige Dehnungsplastik am Hals	86.74.35↔	Kleinfächige Transpositionsplastik an der Bauchregion
86.74.12↔	Kleinfächige Dehnungsplastik an Schulter und Oberarm	86.74.36↔	Kleinfächige Transpositionsplastik an der Leisten- und Genitalregion
86.74.13↔	Kleinfächige Dehnungsplastik am Unterarm	86.74.37↔	Kleinfächige Transpositionsplastik am Gesäss
86.74.14↔	Kleinfächige Dehnungsplastik an Brustwand und Rücken	86.74.38↔	Kleinfächige Transpositionsplastik an Oberschenkel und Unterschenkel
86.74.15↔	Kleinfächige Dehnungsplastik an der Bauchregion	86.74.39↔	Kleinfächige Transpositionsplastik, an andere Lokalisationen
86.74.16↔	Kleinfächige Dehnungsplastik an der Leisten- und Genitalregion	86.74.3a↔	Kleinfächige Transpositionsplastik am Fuss
86.74.17↔	Kleinfächige Dehnungsplastik am Gesäss	86.74.40↔	Kleinfächige Insellappenplastik am Kopf (außer Lippe und Mund)
86.74.18↔	Kleinfächige Dehnungsplastik an Oberschenkel und Unterschenkel	86.74.41↔	Kleinfächige Insellappenplastik am Hals
86.74.19↔	Kleinfächige Dehnungsplastik, an andere Lokalisationen	86.74.42↔	Kleinfächige Insellappenplastik an Schulter und Oberarm
86.74.1a↔	Kleinfächige Dehnungsplastik am Fuss	86.74.43↔	Kleinfächige Insellappenplastik am Unterarm
86.74.20↔	Kleinfächige Verschiebe-Rotationsplastik am Kopf (außer Lippe und Mund)	86.74.44↔	Kleinfächige Insellappenplastik an Brustwand und Rücken
86.74.21↔	Kleinfächige Verschiebe-Rotationsplastik am Hals	86.74.45↔	Kleinfächige Insellappenplastik an der Bauchregion
86.74.22↔	Kleinfächige Verschiebe-Rotationsplastik an Schulter und Oberarm	86.74.46↔	Kleinfächige Insellappenplastik an der Leisten- und Genitalregion
86.74.23↔	Kleinfächige Verschiebe-Rotationsplastik am Unterarm	86.74.47↔	Kleinfächige Insellappenplastik am Gesäss
86.74.25↔	Kleinfächige Verschiebe-Rotationsplastik an Brustwand und Rücken	86.74.48↔	Kleinfächige Insellappenplastik an Oberschenkel und Unterschenkel
86.74.26↔	Kleinfächige Verschiebe-Rotationsplastik an der Bauchregion	86.74.49↔	Kleinfächige Insellappenplastik, an andere Lokalisationen
86.74.27↔	Kleinfächige Verschiebe-Rotationsplastik an der Leisten- und Genitalregion	86.74.4a↔	Kleinfächige Insellappenplastik am Fuss
		86.74.99↔	Anbringen von gestieltem oder freiem Lappen an andere Lokalisationen, sonstige
		86.76.10↔	Grossflächige Dehnungsplastik am Kopf (ausser Lippe und Mund)
		86.76.11↔	Grossflächige Dehnungsplastik am Hals

86.76.12↔	Grossflächige Dehnungsplastik an Schulter und Oberarm	86.78.10↔	Anbringen von freiem Lappen mit mikrovaskulärer Anastomosierung am Kopf (außer Lippe und Mund)
86.76.13↔	Grossflächige Dehnungsplastik am Unterarm	86.78.11↔	Anbringen von freiem Lappen mit mikrovaskulärer Anastomosierung am Hals
86.76.14↔	Grossflächige Dehnungsplastik an Brustwand und Rücken	86.78.12↔	Anbringen von freiem Lappen mit mikrovaskulärer Anastomosierung an Schulter und Oberarm
86.76.15↔	Grossflächige Dehnungsplastik an der Bauchregion	86.78.13↔	Anbringen von freiem Lappen mit mikrovaskulärer Anastomosierung am Unterarm
86.76.16↔	Grossflächige Dehnungsplastik an der Leisten- und Genitalregion	86.78.14↔	Anbringen von freiem Lappen mit mikrovaskulärer Anastomosierung an Brustwand und Rücken
86.76.17↔	Grossflächige Dehnungsplastik am Gesäss	86.78.15↔	Anbringen von freiem Lappen mit mikrovaskulärer Anastomosierung an Bauchregion
86.76.19↔	Grossflächige Dehnungsplastik, andere Lokalisation	86.78.16↔	Anbringen von freiem Lappen mit mikrovaskulärer Anastomosierung an der Leisten- und Genitalregion
86.76.1a↔	Grossflächige Dehnungsplastik an Oberschenkel und Unterschenkel	86.78.17↔	Anbringen von freiem Lappen mit mikrovaskulärer Anastomosierung am Gesäss
86.76.1b↔	Grossflächige Dehnungsplastik am Fuss	86.78.18↔	Anbringen von freiem Lappen mit mikrovaskulärer Anastomosierung an der unteren Extremität
86.76.20↔	Grossflächige Verschiebe-Rotationsplastik am Kopf (ausser Lippe und Mund)	86.78.19↔	Anbringen von freiem Lappen mit mikrovaskulärer Anastomosierung an andere Lokalisation
86.76.21↔	Grossflächige Verschiebe-Rotationsplastik am Hals	86.78.20↔	Anbringen von gestieltem regionalem Lappen oder gestieltem Fernlappen am Kopf (außer Lippe und Mund)
86.76.22↔	Grossflächige Verschiebe-Rotationsplastik an Schulter und Oberarm	86.78.21↔	Anbringen von gestieltem regionalem Lappen oder gestieltem Fernlappen am Hals
86.76.23↔	Grossflächige Verschiebe-Rotationsplastik am Unterarm	86.78.22↔	Anbringen von gestieltem regionalem Lappen oder gestieltem Fernlappen an Schulter und Oberarm
86.76.24↔	Grossflächige Verschiebe-Rotationsplastik an Brustwand und Rücken	86.78.23↔	Anbringen von gestieltem regionalem Lappen oder gestieltem Fernlappen am Unterarm
86.76.25↔	Grossflächige Verschiebe-Rotationsplastik an der Bauchregion	86.78.24↔	Anbringen von gestieltem regionalem Lappen oder gestieltem Fernlappen an Brustwand und Rücken
86.76.26↔	Grossflächige Verschiebe-Rotationsplastik an der Leisten- und Genitalregion	86.78.25↔	Anbringen von gestieltem regionalem Lappen oder gestieltem Fernlappen an die Bauchregion
86.76.27↔	Grossflächige Verschiebe-Rotationsplastik am Gesäss	86.78.26↔	Anbringen von gestieltem regionalem Lappen oder gestieltem Fernlappen an der Leisten- und Genitalregion
86.76.28↔	Grossflächige Verschiebe-Rotationsplastik an Oberschenkel und Unterschenkel	86.78.27↔	Anbringen von gestieltem regionalem Lappen oder gestieltem Fernlappen am Gesäss
86.76.29↔	Grossflächige Verschiebe-Rotationsplastik, andere Lokalisation	86.78.28↔	Anbringen von gestieltem regionalem Lappen oder gestieltem Fernlappen an der unteren Extremität
86.76.2a↔	Grossflächige Verschiebe-Rotationsplastik am Fuss	86.78.29↔	Anbringen von gestieltem regionalem Lappen oder gestieltem Fernlappen an andere Lokalisation
86.76.30↔	Grossflächige Transpositionsplastik am Kopf (ausser Lippe und Mund)	86.78.30↔	Kombinierte plastische Eingriffe an Haut und Unterhaut des Kopfes (außer Lippe und Mund)
86.76.31↔	Grossflächige Transpositionsplastik am Hals	86.78.31↔	Kombinierte plastische Eingriffe an Haut und Unterhaut des Halses
86.76.32↔	Grossflächige Transpositionsplastik an Schulter und Oberarm	86.78.32↔	Kombinierte plastische Eingriffe an Haut und Unterhaut von Schulter und Oberarm
86.76.33↔	Grossflächige Transpositionsplastik am Unterarm	86.78.33↔	Kombinierte plastische Eingriffe an Haut und Unterhaut des Unterarmes
86.76.34↔	Grossflächige Transpositionsplastik an Brustwand und Rücken	86.78.34↔	Kombinierte plastische Eingriffe an Haut und Unterhaut von Brustwand und Rücken
86.76.35↔	Grossflächige Transpositionsplastik an der Bauchregion	86.78.35↔	Kombinierte plastische Eingriffe an Haut und Unterhaut von Bauchregion
86.76.36↔	Grossflächige Transpositionsplastik an der Leisten- und Genitalregion	86.78.36↔	Kombinierte plastische Eingriffe an Haut und Unterhaut der Leisten- und Genitalregion
86.76.37↔	Grossflächige Transpositionsplastik am Gesäss	86.78.37↔	Kombinierte plastische Eingriffe an Haut und Unterhaut des Gesässes
86.76.38↔	Grossflächige Transpositionsplastik an Oberschenkel und Unterschenkel	86.78.38↔	Kombinierte plastische Eingriffe an Haut und Unterhaut der unteren Extremität
86.76.39↔	Grossflächige Transpositionsplastik, andere Lokalisation	86.78.39↔	Kombinierte plastische Eingriffe an Haut und Unterhaut anderer Lokalisation
86.76.3a↔	Grossflächige Transpositionsplastik am Fuss	86.78.40↔	Anbringen von sonstigem gestielten oder freien Lappen am Kopf (außer Lippe und Mund)
86.76.40↔	Grossflächige Insellappenplastik am Kopf (ausser Lippe und Mund)	86.78.41↔	Anbringen von sonstigem gestielten oder freien Lappen am Hals
86.76.41↔	Grossflächige Insellappenplastik am Hals	86.78.42↔	Anbringen von sonstigem gestielten oder freien Lappen an Schulter und Oberarm
86.76.42↔	Grossflächige Insellappenplastik an Schulter und Oberarm	86.78.43↔	Anbringen von sonstigem gestielten oder freien Lappen am Unterarm
86.76.43↔	Grossflächige Insellappenplastik am Unterarm	86.78.44↔	Anbringen von sonstigem gestielten oder freien Lappen an Brustwand und Rücken
86.76.44↔	Grossflächige Insellappenplastik an Brustwand und Rücken	86.78.45↔	Anbringen von sonstigem gestielten oder freien Lappen an die Bauchregion
86.76.45↔	Grossflächige Insellappenplastik an der Bauchregion	86.78.46↔	Anbringen von sonstigem gestielten oder freien Lappen an der Leisten- und Genitalregion
86.76.46↔	Grossflächige Insellappenplastik an der Leisten- und Genitalregion		
86.76.47↔	Grossflächige Insellappenplastik am Gesäss		
86.76.48↔	Grossflächige Insellappenplastik an Oberschenkel und Unterschenkel		
86.76.49↔	Grossflächige Insellappenplastik, andere Lokalisation		
86.76.4a↔	Grossflächige Insellappenplastik am Fuss		
86.76.99↔	Anbringen von gestieltem oder freiem Lappen an anderen Lokalisationen, grossflächig, sonstige		
86.77.10↔	Sonstige lokale Lappenplastik am Kopf (außer Lippe und Mund)		
86.77.11↔	Sonstige lokale Lappenplastik am Hals		
86.77.12↔	Sonstige lokale Lappenplastik an Schulter und Oberarm		
86.77.13↔	Sonstige lokale Lappenplastik am Unterarm		
86.77.14↔	Sonstige lokale Lappenplastik an Brustwand und Rücken		
86.77.15↔	Sonstige lokale Lappenplastik an der Bauchregion		
86.77.16↔	Sonstige lokale Lappenplastik an der Leisten- und Genitalregion		
86.77.17↔	Sonstige lokale Lappenplastik am Gesäss		
86.77.18↔	Sonstige lokale Lappenplastik an Oberschenkel und Unterschenkel		
86.77.19↔	Sonstige lokale Lappenplastik, an andere Lokalisationen		
86.77.1a↔	Sonstige lokale Lappenplastik am Fuss		
86.77.99↔	Anbringen von sonstiger lokaler Lappenplastik, sonstige		

- 86.78.47↔ Anbringen von sonstigem gestielten oder freien Lappen am Gesäss
 86.78.48↔ Anbringen von sonstigem gestielten oder freien Lappen an der unteren Extremität
 86.78.49↔ Anbringen von sonstigem gestielten oder freien Lappen an andere Lokalisation

ADRG D25 Mässig komplexe Eingriffe an Kopf und Hals

Mindestens eine Prozedur in Tabelle D25-2 oder Prozedur in Tabelle D25-3 und mindestens eine Prozedur in Tabelle D25-4 oder PCCL > 3 und Prozedur in Tabelle D25-3

DRG D25A Mässig komplexe Eingriffe an Kopf und Hals bei bösartiger Neubildung mit äusserst schweren CC oder Strahlentherapie mit operativem Eingriff

(Hauptdiagnose in Tabelle D25-1 oder Prozedur in Tabelle D25-3 und mindestens eine Prozedur in Tabelle D25-5 oder PCCL > 3 und Prozedur in Tabelle D25-3) und (PCCL > 3 oder Prozedur in Tabelle D25-3 und mindestens eine Prozedur in Tabelle D25-5)

DRG D25B Mässig komplexe Eingriffe an Kopf und Hals bei bösartiger Neubildung ohne äusserst schwere CC, ohne Strahlentherapie mit operativem Eingriff

Hauptdiagnose in Tabelle D25-1 oder Prozedur in Tabelle D25-3 und mindestens eine Prozedur in Tabelle D25-5 oder PCCL > 3 und Prozedur in Tabelle D25-3

DRG D25C Mässig komplexe Eingriffe an Kopf und Hals ausser bei bösartiger Neubildung

Hauptdiagnose D25-1

- | | | | |
|-------|---|-------|---|
| C00.0 | Bösartige Neubildung: Äussere Oberlippe | C09.8 | BNB: Tonsille, mehrere Teilbereiche überlappend |
| C00.1 | Bösartige Neubildung: Äussere Unterlippe | C09.9 | Bösartige Neubildung: Tonsille, nicht näher bezeichnet |
| C00.2 | Bösartige Neubildung: Äussere Lippe, nicht näher bezeichnet | C10.0 | Bösartige Neubildung: Vallecula epiglottica |
| C00.3 | Bösartige Neubildung: Oberlippe, Innenseite | C10.1 | Bösartige Neubildung: Vorderfläche der Epiglottis |
| C00.4 | Bösartige Neubildung: Unterlippe, Innenseite | C10.2 | Bösartige Neubildung: Seitenwand des Oropharynx |
| C00.5 | Bösartige Neubildung: Lippe, nnbez, Innenseite | C10.3 | Bösartige Neubildung: Hinterwand des Oropharynx |
| C00.6 | Bösartige Neubildung: Lippenkommissur | C10.4 | Bösartige Neubildung: Kiemengang |
| C00.8 | BNB: Lippe, mehrere Teilbereiche überlappend | C10.8 | BNB: Oropharynx, mehrere Teilbereiche überlappend |
| C00.9 | Bösartige Neubildung: Lippe, nicht näher bezeichnet | C10.9 | Bösartige Neubildung: Oropharynx, nicht näher bezeichnet |
| C01 | Bösartige Neubildung des Zungengrundes | C11.0 | Bösartige Neubildung: Obere Wand des Nasopharynx |
| C02.0 | Bösartige Neubildung: Zungenrücken | C11.1 | Bösartige Neubildung: Hinterwand des Nasopharynx |
| C02.1 | Bösartige Neubildung: Zungenrand | C11.2 | Bösartige Neubildung: Seitenwand des Nasopharynx |
| C02.2 | Bösartige Neubildung: Zungenunterfläche | C11.3 | Bösartige Neubildung: Vorderwand des Nasopharynx |
| C02.3 | BNB: Vordere zwei Drittel der Zunge, Bereich nnbez | C11.8 | BNB: Nasopharynx, mehrere Teilbereiche überlappend |
| C02.4 | Bösartige Neubildung: Zungentonsille | C11.9 | Bösartige Neubildung: Nasopharynx, nicht näher bezeichnet |
| C02.8 | BNB: Zunge, mehrere Teilbereiche überlappend | C12 | Bösartige Neubildung des Recessus piriformis |
| C02.9 | Bösartige Neubildung: Zunge, nicht näher bezeichnet | C13.0 | Bösartige Neubildung: Regio postcricioidea |
| C03.0 | Bösartige Neubildung: Oberkieferzahnfleisch | C13.1 | BNB: Aryepiglottische Falte, hypopharyngeale Seite |
| C03.1 | Bösartige Neubildung: Unterkieferzahnfleisch | C13.2 | Bösartige Neubildung: Hinterwand des Hypopharynx |
| C03.9 | Bösartige Neubildung: Zahnfleisch, nicht näher bezeichnet | C13.8 | BNB: Hypopharynx, mehrere Teilbereiche überlappend |
| C04.0 | Bösartige Neubildung: Vorderer Teil des Mundbodens | C13.9 | Bösartige Neubildung: Hypopharynx, nicht näher bezeichnet |
| C04.1 | Bösartige Neubildung: Seitlicher Teil des Mundbodens | C14.0 | Bösartige Neubildung: Pharynx, nicht näher bezeichnet |
| C04.8 | BNB: Mundboden, mehrere Teilbereiche überlappend | C14.2 | BNB: Lymphatischer Rachenring [Waldeyer] |
| C04.9 | Bösartige Neubildung: Mundboden, nicht näher bezeichnet | C14.8 | BNB: Lippe, Mundhöhle u Pharynx, mehr Teiler überlapp |
| C05.0 | Bösartige Neubildung: Harter Gaumen | C30.0 | Bösartige Neubildung: Nasenhöhle |
| C05.1 | Bösartige Neubildung: Weicher Gaumen | C30.1 | Bösartige Neubildung: Mittelohr |
| C05.2 | Bösartige Neubildung: Uvula | C31.0 | Bösartige Neubildung: Sinus maxillaris [Kieferhöhle] |
| C05.8 | BNB: Gaumen, mehrere Teilbereiche überlappend | C31.1 | Bösartige Neubildung: Sinus ethmoidalis [Siebbeinzellen] |
| C05.9 | Bösartige Neubildung: Gaumen, nicht näher bezeichnet | C31.2 | Bösartige Neubildung: Sinus frontalis [Stirnhöhle] |
| C06.0 | Bösartige Neubildung: Wangenschleimhaut | C31.3 | Bösartige Neubildung: Sinus sphenoidalis [Keilbeinhöhle] |
| C06.1 | Bösartige Neubildung: Vestibulum oris | C31.8 | BNB: Nasennebenhöhlen, mehrere Teilbereiche überlappend |
| C06.2 | Bösartige Neubildung: Retromolarregion | C31.9 | Bösartige Neubildung: Nasennebenhöhle, nnbez |
| C06.8 | BNB: Sonst u nnbez Teile Mund, mehrere Teiler überlapp | C32.0 | Bösartige Neubildung: Glottis |
| C06.9 | Bösartige Neubildung: Mund, nicht näher bezeichnet | C32.1 | Bösartige Neubildung: Supraglottis |
| C07 | Bösartige Neubildung der Parotis | C32.2 | Bösartige Neubildung: Subglottis |
| C08.0 | Bösartige Neubildung: Glandula submandibularis | C32.3 | Bösartige Neubildung: Larynxknorpel |
| C08.1 | Bösartige Neubildung: Glandula sublingualis | C32.8 | BNB: Larynx, mehrere Teilbereiche überlappend |
| C08.8 | BNB: Große Speicheldrüsen, mehrere Teilbereiche überlapp | C32.9 | Bösartige Neubildung: Larynx, nicht näher bezeichnet |
| C08.9 | Bösartige Neubildung: Große Speicheldrüse, nnbez | C39.0 | Bösartige Neubildung: Obere Atemwege, Teil nnbez |
| C09.0 | Bösartige Neubildung: Fossa tonsillaris | C46.2 | Kaposi-Sarkom Gaumen |
| C09.1 | Bösartige Neubildung: Gaumenbogen (vorderer) (hinterer) | C76.0 | BNB ungenau bezeichneter Lok: Kopf, Gesicht u Hals |



D00.0 Carcinoma in situ Lippe/Mundhöhle/Pharynx
 D02.0 Carcinoma in situ Larynx
 D37.0 NB unsich/unbek Verhalt Lippe Mundhöh Pharynx

D38.0 NB unsich/unbek Verhalt Larynx
 H60.2 Otitis externa maligna

Prozedur D25-2

01.12.00↔	Offene Biopsie an den Hirnhäuten, n.n.bez.	01.25.21↔	Sonstige Kraniektomie, Rekraniektomie zur Entfernung von alloplastischem Material oder eines Medikamententrägers aus dem Schädelknochen oder Epiduralraum
01.12.10↔	Stereotaktische offene Biopsie an den Hirnhäuten	01.25.99↔	Sonstige Kraniektomie, sonstige
01.12.99↔	Offene Biopsie an den Hirnhäuten, sonstige	01.26↔	Einsetzen und Ersetzen eines Katheters in die Schädelhöhle oder Hirngewebe
01.14.00↔	Offene Biopsie am Gehirn, n.n.bez.	01.28↔	Einsetzen von intrakraniellen Katheter(n) via Bohrloch(löcher)
01.14.10↔	Stereotaktische offene Biopsie am Gehirn	01.29.00↔	Revision (ohne Ersetzen) von Katheter(n) aus Schädelhöhle oder Hirngewebe, n.n.bez.
01.14.99↔	Offene Biopsie am Gehirn, sonstige	01.29.10↔	Stereotaktische Revision (ohne Ersetzen) von intrazerebralen Kathetern zur intraventrikulären Infusion
01.15↔	Biopsie am Schädel	01.29.99↔	Revision (ohne Ersetzen) von Katheter(n) aus Schädelhöhle oder Hirngewebe, sonstige
01.21↔	Inzision und Drainage an den kranialen Sinus	01.31.00↔	Inzision an den Hirnhäuten, n.n.bez.
01.22↔	Entfernen der Elektrode(n) eines intrakraniellen Neurostimulators	01.31.10↔	Inzision an den Hirnhäuten zur Entleerung eines subduralen Hämatoms (Hygroms)
01.24.00↔	Sonstige Kraniotomie, n.n.bez.	01.31.11↔	Inzision an den Hirnhäuten zur Entleerung eines subduralen Empyems
01.24.10↔	Sonstige Kraniotomie mit Dekompression	01.31.20↔	Inzision an den Hirnhäuten zur Drainage von subduraler und subarachnoidaler Flüssigkeit
01.24.11↔	Sonstige Kraniotomie zur Entleerung eines epiduralen Hämatoms	01.31.99↔	Inzision an den Hirnhäuten, sonstige
01.24.12↔	Sonstige Kraniotomie zur Entleerung eines epiduralen Empyems	01.39.00↔	Sonstige Inzision am Gehirn, n.n.bez.
01.24.13↔	Sonstige Kraniotomie, Einlegen von alloplastischem Material oder Medikamententrägers in den Schädelknochen oder Epiduralraum	01.39.10↔	Sonstige Inzision am Gehirn zur Entleerung eines intrazerebralen Hämatoms
01.24.14↔	Sonstige Kraniotomie, Entfernung von alloplastischem Material oder Medikamententrägers aus Schädelknochen oder Epiduralraum	01.39.11↔	Sonstige Inzision am Gehirn zur Entleerung eines intrazerebralen Abszesses
01.24.15↔	Sonstige Kraniotomie, Entfernung eines Fremdkörpers aus Schädelknochen oder Epiduralraum	01.39.19↔	Sonstige Inzision am Gehirn, Entleerung von sonstiger intrazerebraler Flüssigkeit
01.24.16↔	Sonstige Kraniotomie, sonstige Drainage epiduraler Flüssigkeit oder aus sonstigen Gründen	01.39.20↔	Sonstige Inzision am Gehirn, Stereotaktische Entleerung eines intrakraniellen Hämatoms
01.24.20↔	Kraniotomie der Kalotte als Zugang, n.n.bez.	01.39.21↔	Sonstige Inzision am Gehirn, Stereotaktische Entleerung eines intrakraniellen Abszesses
01.24.21↔	Bohrlochtrepanation der Kalotte als Zugang	01.39.29↔	Sonstige Inzision am Gehirn, Stereotaktische Entleerung sonstiger intrakranieller Flüssigkeit
01.24.22↔	Stereotaktisch geführte Schädelöffnung über die Kalotte als Zugang	01.39.30↔	Sonstige Inzision am Gehirn, Entfernung eines intrazerebralen Fremdkörpers
01.24.29↔	Kraniotomie der Kalotte als Zugang, sonstige	01.39.40↔	Anlegen einer externen Drainage am Liquorsystem (z.B. ventrikulär, zisternal, subdural)
01.24.30↔	Zugang zur Schädelbasis, n.n.bez.	01.39.41↔	Anlegen eines Reservoirs am Liquorsystem (z.B. ventrikulär, zisternal, subdural)
01.24.31↔	Zugang zur Schädelbasis, transoral	01.39.42↔	Entfernen eines Reservoirs am Liquorsystem (z.B. ventrikulär, zisternal, subdural)
01.24.32↔	Zugang zur Schädelbasis, transoral mit Spaltung des weichen Gaumens	01.39.50↔	Entfernung eines intrakraniellen Implantats
01.24.33↔	Zugang zur Schädelbasis, transoral mit Spaltung des weichen und harten Gaumens	01.39.99↔	Sonstige Inzision am Gehirn, sonstige
01.24.34↔	Zugang zur Schädelbasis, transsphenoidal	01.41↔	Operationen am Thalamus
01.24.35↔	Zugang zur Schädelbasis, transthemoidal	01.42↔	Operationen am Globus pallidum
01.24.36↔	Zugang zur Schädelbasis, transmastoidal	01.51.00↔	Exzision von Läsion oder Gewebe an den Hirnhäuten, n.n.bez.
01.24.37↔	Zugang zur Schädelbasis, translabyrinthär	01.51.10↔	Exzision von Tumorgewebe an den Hirnhäuten mit Präparation von infiltriertem Nachbargewebe
01.24.38↔	Zugang zur Schädelbasis, transpyramidal	01.51.99↔	Exzision von Läsion oder Gewebe an den Hirnhäuten, sonstige
01.24.39↔	Zugang zur Schädelbasis, sonstige	01.52.00↔	Hemisphärektomie, n.n.bez.
01.24.3a↔	Zugang zur Schädelbasis, transkondylär	01.52.10↔	Hemisphärektomie, hirneigenes intrazerebrales Tumorgewebe
01.24.3b↔	Zugang zur Schädelbasis, transorbital	01.52.11↔	Hemisphärektomie, nicht hirneigenes intrazerebrales Tumorgewebe
01.24.3c↔	Zugang zur Schädelbasis, mit Le-Fort-I-Osteotomie	01.52.99↔	Hemisphärektomie, sonstige
01.24.3d↔	Zugang zur Schädelbasis, transnasal-transcribiform	01.53.00↔	Lobektomie am Gehirn, n.n.bez.
01.24.3e↔	Zugang zur Schädelbasis, transnasal-transclival	01.53.10↔	Lobektomie am Gehirn, hirneigenes intrazerebrales Tumorgewebe
01.24.3f↔	Zugang zur Schädelbasis, transoral-transclival	01.53.11↔	Lobektomie am Gehirn, nicht hirneigenes intrazerebrales Tumorgewebe
01.24.3g↔	Zugang zur Schädelbasis, transnasal-transpterygoidal	01.53.99↔	Lobektomie am Gehirn, sonstige
01.24.99↔	Sonstige Kraniotomie, sonstige	01.59.00↔	Sonstige Exzision oder Destruktion von Läsion oder Gewebe am Gehirn, n.n.bez.
01.25.00↔	Sonstige Kraniektomie, n.n.bez.	01.59.10↔	Sonstige Exzision von hirneigenem intrazerebralen Tumorgewebe am Gehirn
01.25.10↔	Sonstige Kraniektomie mit Dekompression		
01.25.11↔	Sonstige Kraniektomie zur Entleerung eines epiduralen Hämatoms		
01.25.12↔	Sonstige Kraniektomie zur Entleerung eines epiduralen Empyems		
01.25.13↔	Sonstige Kraniektomie zur Entfernung eines Fremdkörpers aus Schädelknochen oder Epiduralraum		
01.25.14↔	Sonstige Kraniektomie mit Einlegen von alloplastischem Material oder eines Medikamententrägers in den Schädelknochen oder Epiduralraum		
01.25.19↔	Sonstige Kraniektomie zur Drainage epiduraler Flüssigkeit oder aus sonstigen Gründen		
01.25.20↔	Sonstige Kraniektomie, Rekraniektomie mit Einbringen einer Drainage		

01.59.11↔	Sonstige Exzision von nicht hirneigenem intrazerebralen Tumorgewebe am Gehirn	02.42.00↔	Ersetzen eines Ventrikelshunts, n.n.bez.
01.59.12↔	Sonstige Exzision von Läsion oder Gewebe am Gehirn, Débridement einer Kontusion am Gehirn	02.42.10↔	Ersetzen eines Ventrikelshunts, zentraler Teil
01.59.19↔	Sonstige Exzision von Läsion oder Gewebe am Gehirn, sonstige	02.42.20↔	Ersetzen eines Ventrikelshunts, peripherer Teil
01.59.20↔	Sonstige Destruktion von hirneigenem intrazerebralen Tumorgewebe am Gehirn	02.42.99↔	Ersetzen eines Ventrikelshunts, sonstige
01.59.21↔	Sonstige Destruktion von nicht hirneigenem intrazerebralen Tumorgewebe am Gehirn	02.43↔	Entfernen eines Ventrikelshunts
01.59.29↔	Sonstige Destruktion von Läsion oder Gewebe am Gehirn, sonstige	02.91↔	Lösung von kortikalen Adhäsionen
01.59.99↔	Sonstige Exzision oder Destruktion von Läsion oder Gewebe am Gehirn, sonstige	02.92↔	Plastische Rekonstruktion am Gehirn
01.6x.10↔	Exzision und Destruktion von Tumorgewebe an der Schädelbasis	02.93.00↔	Implantation oder Ersetzen der Elektrode(n) eines intrakraniellen Neurostimulators, n.n.bez.
01.6x.11↔	Exzision und Destruktion von Tumorgewebe an der Kalotte	02.93.10↔	Implantation oder Ersetzen von temporären Mikroelektroden zur monolokulären Ableitung und Stimulation
01.6x.20↔	Exzision und Destruktion vom sonstigem erkrankten Gewebe an der Schädelbasis	02.93.11↔	Implantation oder Ersetzen von temporären Mikroelektroden zur multilokulären Ableitung und Stimulation
01.6x.21↔	Exzision und Destruktion von sonstigem erkrankten Gewebe an der Kalotte	02.93.20↔	Implantation oder Ersetzen von permanenten Mikroelektroden zur monolokulären Ableitung und Stimulation
01.6x.22↔	Exzision und Destruktion von sonstigem erkrankten Gewebe an der Kalotte mit Hirnhäuten	02.93.21↔	Implantation oder Ersetzen von permanenten Mikroelektroden zur multilokulären Ableitung und Stimulation
02.01↔	Eröffnen einer Schädelnaht	02.93.99↔	Implantation oder Ersetzen der Elektrode(n) eines intrakraniellen Neurostimulators, sonstige
02.02↔	Elevation von Frakturfragmenten vom Schädel	02.99.10↔	Stereotaktische Eingriffe am Liquorsystem
02.03↔	Bildung eines Schädelknochenlappens	02.99.11↔	Stereotaktische Implantation und Explantation von radioaktivem Material als selbständiger Eingriff
02.04.00↔	Knochentransplantation an den Schädel, n.n.bez.	02.99.12↔	Stereotaktische Implantation von Gewebe an Schädel, Gehirn und Hirnhäuten
02.04.10↔	Knochentransplantation an den Schädel, Schädeldach	02.99.13↔	Stereotaktische Instillation von Medikamenten als selbständiger Eingriff
02.04.99↔	Knochentransplantation an den Schädel, sonstige	02.99.14↔	Stereotaktische Implantation, Revision oder Wechsel von intrazerebralen Kathetern zur intraventrikulären Infusion
02.05.00↔	Einsetzen einer Schädelknochenplatte, n.n.bez.	02.99.20↔	Umwandlung eines Liquorshunts (oder Hirnwasserableitung) in eine Mehrfachableitung
02.05.10↔	Einsetzen eines CAD-Implantats an Hirnschädel ohne Beteiligung des Gesichtsschädels, einfacher Defekt	02.99.29↔	Sonstige Revision und Entfernung von Liquorableitungen
02.05.11↔	Einsetzen eines CAD-Implantats an Hirnschädel ohne Beteiligung des Gesichtsschädels, grosser oder komplexer Defekt	02.99.30↔	Implantation oder Wechsel einer intrakraniellen Messsonde
02.05.20↔	Einsetzen eines CAD-Implantats an Hirnschädel mit Beteiligung von Orbita, Temporalregion oder frontalem Sinus, bis zu 2 Regionen	02.99.31↔	Revision (ohne Wechsel) einer intrakraniellen Messsonde
02.05.30↔	Einsetzen eines CAD-Implantats an Hirnschädel mit Beteiligung multipler Regionen des Gesichtsschädels, ab 3 Regionen	02.99.40↔	Implantation oder Wechsel einer Neuroprothese
02.05.41↔	Wiedereinsetzen einer autologen Schädelknochenplatte	02.99.41↔	Revision (ohne Wechsel) einer Neuroprothese
02.05.99↔	Einsetzen einer Schädelknochenplatte, sonstige	02.99.50↔	Implantation und Entfernung eines Katheter-Ballon-Systems zur intrazerebralen Brachytherapie
02.06.00↔	Sonstige Osteoplastik am Schädel, n.n.bez.	02.99.70↔	Revision (ohne Ersetzen) der Elektroden eines intrakraniellen Neurostimulators, n.n.bez.
02.06.10↔	Frontoorbitale Kranioplastik zur Verlagerung	02.99.71↔	Revision (ohne Ersetzen) der Elektroden eines intrakraniellen Neurostimulators, stereotaktisch, permanentes Einzelelektrodensystem zur Dauerstimulation
02.06.20↔	Rekonstruktion des Hirnschädels ohne Beteiligung des Gesichtsschädels, mit einfachem Implantat (Knochenzement, alloplastisches Material)	02.99.72↔	Revision (ohne Ersetzen) der Elektroden eines intrakraniellen Neurostimulators, stereotaktisch, permanentes Mehrelektrodensystem zur Dauerstimulation
02.06.30↔	Rekonstruktion von Hirn- und Gesichtsschädel, mit einfachem Implantat (Knochenzement, alloplastisches Material)	02.99.79↔	Revision (ohne Ersetzen) der Elektroden eines intrakraniellen Neurostimulators, sonstige
02.06.99↔	Sonstige Osteoplastik am Schädel (Kranioplastik), sonstige	02.99.90↔	Sonstige stereotaktische Operationen an Schädel, Gehirn und Hirnhäuten
02.07↔	Entfernen einer Schädelknochenplatte	04.01.00↔	Exzision eines Akustikusneurinoms, n.n.bez.
02.11↔	Einfache Naht an der Dura mater des Gehirns	04.01.10↔	Exzision eines Akustikusneurinoms durch Kraniotomie
02.12.00↔	Sonstige Rekonstruktion an den Hirnhäuten, n.n.bez.	04.01.11↔	Exzision eines Akustikusneurinoms, Translabyrinthärer Zugang
02.12.10↔	Sonstige Rekonstruktion an den Hirnhäuten ohne Kranioplastik	04.01.99↔	Exzision eines Akustikusneurinoms, sonstige
02.12.20↔	Sonstige Rekonstruktion an den Hirnhäuten mit Kranioplastik	07.62↔	Partielle Exzision an der Hypophyse, transsphenoidaler Zugang
02.12.21↔	Sonstige Duraplastik mit Kranioplastik an der Konvexität	07.65↔	Totale Exzision der Hypophyse, transsphenoidaler Zugang
02.12.22↔	Sonstige Duraplastik mit Kranioplastik am kraniozervikalen Übergang	16.51.00↔	Exenteration der Orbita mit Entfernen benachbarter Strukturen, n.n.bez.
02.12.31↔	Duraplastik an der Frontobasis mit gestieltem Lappen	16.51.10↔	Exenteration der Orbita mit Entfernen benachbarter Strukturen, mit Erhalt der Lidhaut
02.12.99↔	Sonstige Rekonstruktion an den Hirnhäuten, sonstige	16.51.11↔	Exenteration der Orbita mit Entfernen benachbarter Strukturen, ohne Erhalt der Lidhaut
02.13↔	Ligatur eines Gefässes der Hirnhäute	16.51.99↔	Sonstige Exenteration der Orbita mit Entfernen benachbarter Strukturen
02.14↔	Exzision am Plexus chorioideus	16.52.00↔	Exenteration der Orbita mit therapeutischem Entfernen von Orbitaknochen, n.n.bez.
02.2↔	Ventrikulostomie	16.52.10↔	Exenteration der Orbita mit therapeutischem Entfernen von Orbitaknochen, mit Erhalt der Lidhaut
02.31↔	Ventrikelshunt zu Strukturen in Kopf und Hals	16.52.11↔	Exenteration der Orbita mit therapeutischem Entfernen von Orbitaknochen, ohne Erhalt der Lidhaut
02.32↔	Ventrikelshunt zum Kreislaufsystem	16.52.99↔	Sonstige Exenteration der Orbita mit therapeutischem Entfernen von Orbitaknochen
02.33↔	Ventrikelshunt zur Thoraxhöhle	16.59.00↔	Sonstige Exenteration der Orbita, n.n.bez.
02.34↔	Ventrikelshunt zu Bauchhöhle und Bauchorganen		
02.35↔	Ventrikelshunt zum Harnwegssystem		
02.39↔	Sonstige Operationen zum Einrichten einer Ventrikeldrainage		
02.41.00↔	Spülung und Exploration eines Ventrikelshunts, n.n.bez.		
02.41.10↔	Spülung und Exploration eines Ventrikelshunts, zentraler Teil		
02.41.20↔	Spülung und Exploration eines Ventrikelshunts, peripherer Teil		
02.41.99↔	Spülung und Exploration eines Ventrikelshunts, sonstige		

16.59.10↔	Sonstige Exenteration der Orbita, mit Erhalt der Lidhaut	25.3x.14↔	Vollständige Glossektomie, transoraler Zugang, Rekonstruktion mit freiem mikrovaskulär-anastomosierten Transplantat
16.59.11↔	Sonstige Exenteration der Orbita, ohne Erhalt der Lidhaut	25.3x.19↔	Vollständige Glossektomie, transoraler Zugang, mit sonstiger Rekonstruktion
16.59.99↔	Sonstige Exenteration der Orbita, sonstige	25.3x.20↔	Vollständige Glossektomie, transmandibulärer Zugang, n.n.bez.
22.79.00↔	Rekonstruktion einer Nasennebenhöhle, n.n.bez.	25.3x.21↔	Vollständige Glossektomie, transmandibulärer Zugang, ohne Rekonstruktion
22.79.10↔	Rekonstruktion des Stirnbeins	25.3x.22↔	Vollständige Glossektomie, transmandibulärer Zugang, Rekonstruktion mit lokaler Schleimhaut
22.79.11↔	Rekonstruktion oder Kranialisierung einer Stirnhöhlenwand	25.3x.23↔	Vollständige Glossektomie, transmandibulärer Zugang, Rekonstruktion mit myokutanem Lappen
22.79.19↔	Sonstige Rekonstruktion einer Nasennebenhöhle	25.3x.24↔	Vollständige Glossektomie, transmandibulärer Zugang, Rekonstruktion mit freiem mikrovaskulär-anastomosierten Transplantat
25.2x.00↔	Partielle Glossektomie, n.n.bez.	25.3x.29↔	Vollständige Glossektomie, transmandibulärer Zugang, mit sonstiger Rekonstruktion
25.2x.09↔	Partielle Glossektomie, sonstige	25.3x.30↔	Vollständige Pelviglossektomie, transoraler Zugang, n.n.bez.
25.2x.10↔	Partielle Glossektomie, transoraler Zugang, n.n.bez.	25.3x.31↔	Vollständige Pelviglossektomie, transoraler Zugang, ohne Rekonstruktion
25.2x.11↔	Partielle Glossektomie, transoraler Zugang, ohne Rekonstruktion	25.3x.32↔	Vollständige Pelviglossektomie, transoraler Zugang, Rekonstruktion mit lokaler Schleimhaut
25.2x.12↔	Partielle Glossektomie, transoraler Zugang, Rekonstruktion mit lokaler Schleimhaut	25.3x.33↔	Vollständige Pelviglossektomie, transoraler Zugang, Rekonstruktion mit myokutanem Lappen
25.2x.13↔	Partielle Glossektomie, transoraler Zugang, Rekonstruktion mit myokutanem Lappen	25.3x.34↔	Vollständige Pelviglossektomie, transoraler Zugang, Rekonstruktion mit freiem mikrovaskulär-anastomosierten Transplantat
25.2x.14↔	Partielle Glossektomie, transoraler Zugang, Rekonstruktion mit freiem mikrovaskulär-anastomosierten Transplantat	25.3x.39↔	Vollständige Pelviglossektomie, transoraler Zugang, mit sonstiger Rekonstruktion
25.2x.19↔	Partielle Glossektomie, transoraler Zugang, mit sonstiger Rekonstruktion	25.3x.40↔	Vollständige Pelviglossektomie, transmandibulärer Zugang, n.n.bez.
25.2x.20↔	Partielle Glossektomie, transmandibulärer Zugang, n.n.bez.	25.3x.41↔	Vollständige Pelviglossektomie, transmandibulärer Zugang, ohne Rekonstruktion
25.2x.21↔	Partielle Glossektomie, transmandibulärer Zugang, ohne Rekonstruktion	25.3x.42↔	Vollständige Pelviglossektomie, transmandibulärer Zugang, Rekonstruktion mit lokaler Schleimhaut
25.2x.22↔	Partielle Glossektomie, transmandibulärer Zugang, Rekonstruktion mit lokaler Schleimhaut	25.3x.43↔	Vollständige Pelviglossektomie, transmandibulärer Zugang, Rekonstruktion mit myokutanem Lappen
25.2x.23↔	Partielle Glossektomie, transmandibulärer Zugang, Rekonstruktion mit myokutanem Lappen	25.3x.44↔	Vollständige Pelviglossektomie, transmandibulärer Zugang, Rekonstruktion mit freiem mikrovaskulär-anastomosierten Transplantat
25.2x.24↔	Partielle Glossektomie, transmandibulärer Zugang, Rekonstruktion mit freiem mikrovaskulär-anastomosierten Transplantat	25.3x.49↔	Vollständige Pelviglossektomie, transmandibulärer Zugang, mit sonstiger Rekonstruktion
25.2x.29↔	Partielle Glossektomie, transmandibulärer Zugang, mit sonstiger Rekonstruktion	25.3x.50↔	Vollständige Pelviglossomandibulektomie, n.n.bez.
25.2x.30↔	Pelviglossektomie, transoraler Zugang, n.n.bez.	25.3x.51↔	Vollständige Pelviglossomandibulektomie, ohne Rekonstruktion
25.2x.31↔	Pelviglossektomie, transoraler Zugang, ohne Rekonstruktion	25.3x.52↔	Vollständige Pelviglossomandibulektomie, Rekonstruktion mit lokaler Schleimhaut
25.2x.32↔	Pelviglossektomie, transoraler Zugang, Rekonstruktion mit lokaler Schleimhaut	25.3x.53↔	Vollständige Pelviglossomandibulektomie, Rekonstruktion mit myokutanem Lappen
25.2x.33↔	Pelviglossektomie, transoraler Zugang, Rekonstruktion mit myokutanem Lappen	25.3x.54↔	Vollständige Pelviglossomandibulektomie, Rekonstruktion mit freiem mikrovaskulär-anastomosierten Transplantat
25.2x.34↔	Pelviglossektomie, transoraler Zugang, Rekonstruktion mit freiem mikrovaskulär-anastomosierten Transplantat	25.3x.59↔	Vollständige Pelviglossomandibulektomie, mit sonstiger Rekonstruktion
25.2x.39↔	Pelviglossektomie, transoraler Zugang, mit sonstiger Rekonstruktion	25.4x.00↔	Radikale Glossektomie, n.n.bez.
25.2x.40↔	Pelviglossektomie, transmandibulärer Zugang, n.n.bez.	25.4x.10↔	Radikale Glossektomie, transoraler Zugang, n.n.bez.
25.2x.41↔	Pelviglossektomie, transmandibulärer Zugang, ohne Rekonstruktion	25.4x.11↔	Radikale Glossektomie, transoraler Zugang, ohne Rekonstruktion
25.2x.42↔	Pelviglossektomie, transmandibulärer Zugang, Rekonstruktion mit lokaler Schleimhaut	25.4x.12↔	Radikale Glossektomie, transoraler Zugang, Rekonstruktion mit lokaler Schleimhaut
25.2x.43↔	Pelviglossektomie, transmandibulärer Zugang, Rekonstruktion mit myokutanem Lappen	25.4x.13↔	Radikale Glossektomie, transoraler Zugang, Rekonstruktion mit myokutanem Lappen
25.2x.44↔	Pelviglossektomie, transmandibulärer Zugang, Rekonstruktion mit freiem mikrovaskulär-anastomosierten Transplantat	25.4x.14↔	Radikale Glossektomie, transoraler Zugang, Rekonstruktion mit freiem mikrovaskulär-anastomosierten Transplantat
25.2x.49↔	Pelviglossektomie, transmandibulärer Zugang, mit sonstiger Rekonstruktion	25.4x.19↔	Radikale Glossektomie, transoraler Zugang, mit sonstiger Rekonstruktion
25.2x.50↔	Pelviglossomandibulektomie, n.n.bez.	25.4x.20↔	Radikale Glossektomie, transmandibulärer Zugang, n.n.bez.
25.2x.51↔	Pelviglossomandibulektomie, ohne Rekonstruktion	25.4x.21↔	Radikale Glossektomie, transmandibulärer Zugang, ohne Rekonstruktion
25.2x.52↔	Pelviglossomandibulektomie, Rekonstruktion mit lokaler Schleimhaut	25.4x.22↔	Radikale Glossektomie, transmandibulärer Zugang, Rekonstruktion mit lokaler Schleimhaut
25.2x.53↔	Pelviglossomandibulektomie, Rekonstruktion mit myokutanem Lappen	25.4x.23↔	Radikale Glossektomie, transmandibulärer Zugang, Rekonstruktion mit myokutanem Lappen
25.2x.54↔	Pelviglossomandibulektomie, Rekonstruktion mit freiem mikrovaskulär-anastomosierten Transplantat	25.4x.24↔	Radikale Glossektomie, transmandibulärer Zugang, Rekonstruktion mit freiem mikrovaskulär-anastomosierten Transplantat
25.2x.59↔	Pelviglossomandibulektomie, mit sonstiger Rekonstruktion		
25.3x.00↔	Vollständige Glossektomie, n.n.bez.		
25.3x.09↔	Vollständige Glossektomie, sonstige		
25.3x.10↔	Vollständige Glossektomie, transoraler Zugang, n.n.bez.		
25.3x.11↔	Vollständige Glossektomie, transoraler Zugang, ohne Rekonstruktion		
25.3x.12↔	Vollständige Glossektomie, transoraler Zugang, Rekonstruktion mit lokaler Schleimhaut		
25.3x.13↔	Vollständige Glossektomie, transoraler Zugang, Rekonstruktion mit myokutanem Lappen		

25.4x.29↔	Radikale Glossektomie, transmandibulärer Zugang, mit sonstiger Rekonstruktion	29.33.99↔	(Partielle) Pharyngektomie, sonstige
25.4x.30↔	Radikale Pelviglossektomie, transoraler Zugang, n.n.bez.	29.4x.00↔	Plastische Rekonstruktion am Pharynx, n.n.bez.
25.4x.31↔	Radikale Pelviglossektomie, transoraler Zugang, ohne Rekonstruktion	29.4x.10↔	Plastische Rekonstruktion am Pharynx, mit lokaler Schleimhaut oder freiem Hautlappen
25.4x.32↔	Radikale Pelviglossektomie, transoraler Zugang, Rekonstruktion mit lokaler Schleimhaut	29.4x.11↔	Plastische Rekonstruktion am Pharynx, mit gestieltem myokutanen Lappen
25.4x.33↔	Radikale Pelviglossektomie, transoraler Zugang, Rekonstruktion mit myokutanem Lappen	29.4x.12↔	Plastische Rekonstruktion am Pharynx, mit mikrovaskulär anastomosiertem Transplantat, Darmtransplantat oder Magenhochzug
25.4x.34↔	Radikale Pelviglossektomie, transoraler Zugang, Rekonstruktion mit freiem mikrovaskulär-anastomosiertem Transplantat	29.4x.99↔	Plastische Rekonstruktion am Pharynx, sonstige
25.4x.39↔	Radikale Pelviglossektomie, transoraler Zugang, mit sonstiger Rekonstruktion	30.1x.00↔	Hemilaryngektomie, n.n.bez.
25.4x.40↔	Radikale Pelviglossektomie, transmandibulärer Zugang, n.n.bez.	30.1x.10↔	Hemilaryngektomie, supraglottisch horizontal
25.4x.41↔	Radikale Pelviglossektomie, transmandibulärer Zugang, ohne Rekonstruktion	30.1x.11↔	Hemilaryngektomie, supraglottisch mit Zungengrundresektion
25.4x.42↔	Radikale Pelviglossektomie, transmandibulärer Zugang, Rekonstruktion mit lokaler Schleimhaut	30.1x.99↔	Hemilaryngektomie, sonstige
25.4x.43↔	Radikale Pelviglossektomie, transmandibulärer Zugang, Rekonstruktion mit myokutanem Lappen	31.61↔	Naht einer Rissverletzung am Larynx
25.4x.44↔	Radikale Pelviglossektomie, transmandibulärer Zugang, Rekonstruktion mit freiem mikrovaskulär-anastomosiertem Transplantat	31.62↔	Verschluss einer Larynxfistel
25.4x.49↔	Radikale Pelviglossektomie, transmandibulärer Zugang, mit sonstiger Rekonstruktion	31.63↔	Revision einer Laryngostomie
25.4x.50↔	Radikale Pelviglossomandibulektomie, n.n.bez.	31.64↔	Versorgung einer Larynxfraktur
25.4x.51↔	Radikale Pelviglossomandibulektomie, ohne Rekonstruktion	31.71↔	Naht einer Rissverletzung an der Trachea
25.4x.52↔	Radikale Pelviglossomandibulektomie, Rekonstruktion mit lokaler Schleimhaut	31.73↔	Verschluss einer anderen trachealen Fistel
25.4x.53↔	Radikale Pelviglossomandibulektomie, Rekonstruktion mit myokutanem Lappen	38.01↔	Inzision von intrakraniellen Gefässen
25.4x.54↔	Radikale Pelviglossomandibulektomie, Rekonstruktion mit freiem mikrovaskulär-anastomosiertem Transplantat	38.31↔	Resektion von intrakraniellen Gefässen mit Anastomose
25.4x.59↔	Radikale Pelviglossomandibulektomie, mit sonstiger Rekonstruktion	38.61↔	Sonstige Exzision von intrakraniellen Gefässen
25.4x.99↔	Radikale Glossektomie, sonstige	38.81↔	Sonstiger chirurgischer Verschluss von intrakraniellen Gefässen
25.59.11↔	Reduktionsplastik der Zunge	76.01↔	Sequestrektomie an Gesichtsschädelknochen
27.32.00↔	Ausgedehnte Exzision oder Destruktion von Läsion oder Gewebe am knöchernen Gaumen, n.n.bez.	76.31.00↔	Partielle Mandibulektomie, n.n.bez.
27.32.10↔	Totale transorale Exstirpation von Läsion oder Gewebe am knöchernen Gaumen	76.31.10↔	Partielle Mandibulektomie ohne Rekonstruktion
27.32.11↔	Radikale transmandibuläre Exzision [En-bloc-Resektion] von Läsion oder Gewebe am knöchernen Gaumen	76.31.20↔	Partielle Mandibulektomie, Rekonstruktion mit mikrovaskulär-anastomosiertem Transplantat
27.32.12↔	Radikale transfaziale Exzision [En-bloc-Resektion] von Läsion oder Gewebe am knöchernen Gaumen	76.31.21↔	Partielle Mandibulektomie, mit Kontinuitätsdurchtrennung und alloplastischer Rekonstruktion
27.32.99↔	Ausgedehnte Exzision oder Destruktion von Läsion oder Gewebe am knöchernen Gaumen, sonstige	76.31.29↔	Partielle Mandibulektomie mit sonstiger Rekonstruktion
27.56.10↔	Kleinflächiges Spalthauttransplantat an Lippe und Mund	76.31.99↔	Partielle Mandibulektomie, sonstige
27.56.20↔	Grossflächiges Spalthauttransplantat an Lippe und Mund	76.39.00↔	Partielle Ostektomie an anderen Gesichtsschädelknochen, n.n.bez.
27.56.30↔	Kleinflächige heterologe Hauttransplantation an die Lippe	76.39.10↔	Partielle Ostektomie an anderen Gesichtsschädelknochen, Rekonstruktion mit mikrovaskulär-anastomosiertem Transplantat
27.56.40↔	Grossflächig heterologe Hauttransplantation an die Lippe	76.39.11↔	Partielle Ostektomie an anderen Gesichtsschädelknochen, Rekonstruktion von Weich- und Hartgewebe
27.56.50↔	Kleinflächige homologe Hauttransplantation an die Lippe	76.39.19↔	Partielle Ostektomie an anderen Gesichtsschädelknochen, sonstige Rekonstruktion
27.56.60↔	Grossflächig homologe Hauttransplantation an die Lippe	76.39.99↔	Partielle Ostektomie an anderen Gesichtsschädelknochen, sonstige
27.56.99↔	Sonstiges Hauttransplantat an Lippe und Mund, sonstige	76.41.00↔	Totale Mandibulektomie mit gleichzeitiger Rekonstruktion, n.n.bez.
27.57.10↔	Anbringen eines freien mikrovaskulär-anastomosierten Transplantats an Lippe und Mund	76.41.10↔	Totale Mandibulektomie mit gleichzeitiger Rekonstruktion, Rekonstruktion mit mikrovaskulär-anastomosiertem Transplantat
27.57.11↔	Anbringen eines gestielten Fernlappens an Lippe und Mund	76.41.99↔	Totale Mandibulektomie mit gleichzeitiger Rekonstruktion, sonstige
27.57.99↔	Anbringen eines gestielten oder freien Lappens an Lippe und Mund, sonstige	76.42↔	Sonstige totale Mandibulektomie
27.59.40↔	Sonstige plastische Rekonstruktion an Lippe und Mund mit freiem mikrovaskulär-anastomosiertem Transplantat	76.43.00↔	Sonstige Rekonstruktion der Mandibula, n.n.bez.
29.33.00↔	(Partielle) Pharyngektomie, n.n.bez.	76.43.10↔	Sonstige Rekonstruktion der Mandibula mit mikrovaskulär-anastomosiertem Transplantat
29.33.10↔	Partielle Pharyngektomie, ohne Rekonstruktion	76.43.11↔	Einsetzen eines CAD-Implantats an Mandibula, zur plastischen Rekonstruktion eines einfachen Defekts
29.33.11↔	Partielle Pharyngektomie, Rekonstruktion mit gestieltem regionalen oder Fernlappen	76.43.12↔	Einsetzen eines CAD-Implantats an Mandibula, zur plastischen Rekonstruktion eines grossen oder komplexen Defekts
29.33.12↔	Partielle Pharyngektomie, Rekonstruktion mit freiem mikrovaskulär-anastomosiertem Transplantat	76.43.99↔	Sonstige Rekonstruktion der Mandibula, sonstige
29.33.20↔	Totale Pharyngektomie, Rekonstruktion mit gestieltem regionalen oder Fernlappen	76.44.00↔	Totale Ostektomie an anderen Gesichtsschädelknochen mit gleichzeitiger Rekonstruktion, n.n.bez.
29.33.21↔	Totale Pharyngektomie, Rekonstruktion mit freiem mikrovaskulär-anastomosiertem Transplantat, freiem Darmtransplantat oder Magenhochzug	76.44.10↔	Totale Ostektomie an anderen Gesichtsschädelknochen, Rekonstruktion mit mikrovaskulär-anastomosiertem Transplantat
		76.44.11↔	Totale Ostektomie an anderen Gesichtsschädelknochen, Rekonstruktion mit nicht vaskularisiertem Transplantat
		76.44.19↔	Totale Ostektomie an anderen Gesichtsschädelknochen mit sonstiger Rekonstruktion
		76.44.99↔	Totale Ostektomie an anderen Gesichtsschädelknochen mit gleichzeitiger Rekonstruktion, sonstige
		76.45↔	Sonstige totale Ostektomie an anderen Gesichtsschädelknochen
		76.46.00↔	Sonstige Rekonstruktion an anderen Gesichtsschädelknochen, n.n.bez.

76.46.10↔	Sonstige Rekonstruktion an anderen Gesichtsschädelknochen mit mikrovaskulär-anastomisiertem Transplantat	86.74.11↔	Kleinflächige Dehnungsplastik am Hals
76.46.99↔	Sonstige Rekonstruktion an anderen Gesichtsschädelknochen, sonstige	86.74.12↔	Kleinflächige Dehnungsplastik an Schulter und Oberarm
76.5x.00↔	Temporomandibuläre Arthroplastik, n.n.bez.	86.74.13↔	Kleinflächige Dehnungsplastik am Unterarm
76.5x.10↔	Kondylektomie am Kiefergelenk mit Rekonstruktion	86.74.14↔	Kleinflächige Dehnungsplastik an Brustwand und Rücken
76.5x.19↔	Sonstige Kondylektomie am Kiefergelenk	86.74.15↔	Kleinflächige Dehnungsplastik an der Bauchregion
76.5x.20↔	Diskoplastik am Kiefergelenk mit Rekonstruktion	86.74.16↔	Kleinflächige Dehnungsplastik an der Leisten- und Genitalregion
76.5x.29↔	Sonstige Diskoplastik am Kiefergelenk	86.74.17↔	Kleinflächige Dehnungsplastik am Gesäss
76.5x.30↔	Exstirpation des Discus articularis am Kiefergelenk mit Rekonstruktion	86.74.18↔	Kleinflächige Dehnungsplastik an Oberschenkel und Unterschenkel
76.5x.39↔	Sonstige Exstirpation des Discus articularis am Kiefergelenk	86.74.19↔	Kleinflächige Dehnungsplastik, an andere Lokalisationen
76.5x.40↔	Resektion am Tuberculum articulare des Kiefergelenks	86.74.1a↔	Kleinflächige Dehnungsplastik am Fuss
76.5x.41↔	Plastische Rekonstruktion am Kiefergelenk	86.74.20↔	Kleinflächige Verschiebe-Rotationsplastik am Kopf (außer Lippe und Mund)
76.5x.42↔	Gelenkstabilisierung (bewegungseinschränkend) des Kiefergelenks	86.74.21↔	Kleinflächige Verschiebe-Rotationsplastik am Hals
76.5x.50↔	Arthroskopische Entfernung eines freien Gelenkkörpers am Kiefergelenk	86.74.22↔	Kleinflächige Verschiebe-Rotationsplastik an Schulter und Oberarm
76.5x.59↔	Sonstige Entfernung eines freien Gelenkkörpers am Kiefergelenk	86.74.23↔	Kleinflächige Verschiebe-Rotationsplastik am Unterarm
76.5x.60↔	Implantation einer Endoprothese am Kiefergelenk	86.74.25↔	Kleinflächige Verschiebe-Rotationsplastik an Brustwand und Rücken
76.5x.61↔	Wechsel einer Endoprothese am Kiefergelenk	86.74.26↔	Kleinflächige Verschiebe-Rotationsplastik an der Bauchregion
76.5x.70↔	Implantation einer Totalendoprothese am Kiefergelenk mit vorgefertigten Komponenten (L)	86.74.27↔	Kleinflächige Verschiebe-Rotationsplastik an der Leisten- und Genitalregion
76.5x.71↔	Implantation einer Totalendoprothese am Kiefergelenk mit CAD-CAM gefertigten Komponenten (L)	86.74.28↔	Kleinflächige Verschiebe-Rotationsplastik am Gesäss
76.5x.90↔	Sonstige temporomandibuläre Arthroplastik oder Diskoplastik am Kiefergelenk	86.74.29↔	Kleinflächige Verschiebe-Rotationsplastik, an andere Lokalisationen
76.5x.99↔	Temporomandibuläre Arthroplastik, sonstige	86.74.2a↔	Kleinflächige Verschiebe-Rotationsplastik an Oberschenkel und Unterschenkel
76.63.00↔	Osteoplastik [Osteotomie] am Corpus mandibulae, n.n.bez.	86.74.2b↔	Kleinflächige Verschiebe-Rotationsplastik am Fuss
76.63.10↔	Osteoplastik [Osteotomie] im seitlichen Alveolarkambereich oder mit frontaler Kontinuitätsdurchtrennung der Mandibula ohne Distraction	86.74.30↔	Kleinflächige Transpositionsplastik am Kopf (außer Lippe und Mund)
76.63.11↔	Osteoplastik [Osteotomie] im frontalen Alveolarkambereich oder mit Kontinuitätsdurchtrennung am horizontalen Mandibulaast ohne Distraction	86.74.31↔	Kleinflächige Transpositionsplastik am Hals
76.63.12↔	Osteoplastik [Osteotomie] zur Kinnverlagerung ohne Distraction	86.74.32↔	Kleinflächige Transpositionsplastik an Schulter und Oberarm
76.63.20↔	Verlagerung des Alveolarfortsatzes durch horizontale Distraction nach Osteotomie	86.74.33↔	Kleinflächige Transpositionsplastik am Unterarm
76.63.21↔	Verlagerung der Mandibula durch Distraction nach Osteotomie im horizontalen Mandibulaast	86.74.34↔	Kleinflächige Transpositionsplastik an Brustwand und Rücken
76.63.99↔	Osteoplastik [Osteotomie] am Corpus mandibulae, sonstige	86.74.35↔	Kleinflächige Transpositionsplastik an der Bauchregion
76.67↔	Reduktionsgenioplastik	86.74.36↔	Kleinflächige Transpositionsplastik an der Leisten- und Genitalregion
76.68↔	Augmentationsgenioplastik	86.74.37↔	Kleinflächige Transpositionsplastik am Gesäss
76.69.00↔	Sonstige plastische Rekonstruktion an Gesichtsschädelknochen, n.n.bez.	86.74.38↔	Kleinflächige Transpositionsplastik an Oberschenkel und Unterschenkel
76.69.10↔	Osteotomie zur Verlagerung des Mittelgesichts in der Le-Fort-II- oder Le-Fort-III-Ebene ohne Distraction	86.74.39↔	Kleinflächige Transpositionsplastik, an andere Lokalisationen
76.69.20↔	Osteotomie zur Verlagerung des Mittelgesichts in der Le-Fort-II-Ebene mit Distraction	86.74.3a↔	Kleinflächige Transpositionsplastik am Fuss
76.69.21↔	Osteotomie zur Verlagerung des Mittelgesichts in der Le-Fort-II-Ebene, kombiniert mit anderer Osteotomie mit Distraction	86.74.40↔	Kleinflächige Insellappenplastik am Kopf (außer Lippe und Mund)
76.69.30↔	Osteotomie zur Verlagerung des Mittelgesichts in der Le-Fort-III-Ebene mit Distraction	86.74.41↔	Kleinflächige Insellappenplastik am Hals
76.69.40↔	Osteotomie zur Verlagerung des Mittelgesichts in der Le-Fort-III-Ebene, kombiniert mit Le-Fort-I-Ebene mit Distraction	86.74.42↔	Kleinflächige Insellappenplastik an Schulter und Oberarm
76.69.90↔	Sonstige Osteotomie zur Verlagerung des Mittelgesichts	86.74.43↔	Kleinflächige Insellappenplastik am Unterarm
76.69.99↔	Sonstige plastische Rekonstruktion an Gesichtsschädelknochen, sonstige	86.74.44↔	Kleinflächige Insellappenplastik an Brustwand und Rücken
76.91.00↔	Knochentransplantat an Gesichtsschädelknochen, n.n.bez.	86.74.45↔	Kleinflächige Insellappenplastik an der Bauchregion
76.91.10↔	Transplantat an Gesichtsschädelknochen	86.74.46↔	Kleinflächige Insellappenplastik an der Leisten- und Genitalregion
76.91.11↔	Knochentransplantat an Gesichtsschädelknochen, gefässgestielt	86.74.47↔	Kleinflächige Insellappenplastik am Gesäss
76.91.99↔	Knochentransplantat an Gesichtsschädelknochen, sonstige	86.74.48↔	Kleinflächige Insellappenplastik an Oberschenkel und Unterschenkel
76.92.20↔	Einsetzen von CAD-Implantat an Gesichtsschädel ohne Beteiligung des Hirnschädels, bis zu 2 Regionen	86.74.49↔	Kleinflächige Insellappenplastik, an andere Lokalisationen
76.92.21↔	Einsetzen von CAD-Implantat an Gesichtsschädel ohne Beteiligung des Hirnschädels, ab 3 Regionen	86.74.4a↔	Kleinflächige Insellappenplastik am Fuss
76.92.30↔	Einsetzen eines CAD-Implantats an Maxilla, zur plastischen Rekonstruktion eines einfachen Defekts	86.74.99↔	Anbringen von gestieltem oder freiem Lappen an andere Lokalisationen, sonstige
76.92.31↔	Einsetzen eines CAD-Implantats an Maxilla, zur plastischen Rekonstruktion eines grossen oder komplexen Defekts	86.76.10↔	Grossflächige Dehnungsplastik am Kopf (ausser Lippe und Mund)
86.74.10↔	Kleinflächige Dehnungsplastik am Kopf (außer Lippe und Mund)	86.76.11↔	Grossflächige Dehnungsplastik am Hals
		86.76.12↔	Grossflächige Dehnungsplastik an Schulter und Oberarm
		86.76.13↔	Grossflächige Dehnungsplastik am Unterarm
		86.76.14↔	Grossflächige Dehnungsplastik an Brustwand und Rücken
		86.76.15↔	Grossflächige Dehnungsplastik an der Bauchregion
		86.76.16↔	Grossflächige Dehnungsplastik an der Leisten- und Genitalregion
		86.76.17↔	Grossflächige Dehnungsplastik am Gesäss
		86.76.19↔	Grossflächige Dehnungsplastik, andere Lokalisation
		86.76.1a↔	Grossflächige Dehnungsplastik an Oberschenkel und Unterschenkel

86.76.1b↔	Grossflächige Dehnungsplastik am Fuss	86.78.15↔	Anbringen von freiem Lappen mit mikrovaskulärer Anastomosierung an Bauchregion
86.76.20↔	Grossflächige Verschiebe-Rotationsplastik am Kopf (ausser Lippe und Mund)	86.78.16↔	Anbringen von freiem Lappen mit mikrovaskulärer Anastomosierung an der Leisten- und Genitalregion
86.76.21↔	Grossflächige Verschiebe-Rotationsplastik am Hals	86.78.17↔	Anbringen von freiem Lappen mit mikrovaskulärer Anastomosierung am Gesäss
86.76.22↔	Grossflächige Verschiebe-Rotationsplastik an Schulter und Oberarm	86.78.18↔	Anbringen von freiem Lappen mit mikrovaskulärer Anastomosierung an der unteren Extremität
86.76.23↔	Grossflächige Verschiebe-Rotationsplastik am Unterarm	86.78.19↔	Anbringen von freiem Lappen mit mikrovaskulärer Anastomosierung an andere Lokalisation
86.76.24↔	Grossflächige Verschiebe-Rotationsplastik an Brustwand und Rücken	86.78.20↔	Anbringen von gestieltem regionalem Lappen oder gestieltem Fernlappen am Kopf (außer Lippe und Mund)
86.76.25↔	Grossflächige Verschiebe-Rotationsplastik an der Bauchregion	86.78.21↔	Anbringen von gestieltem regionalem Lappen oder gestieltem Fernlappen am Hals
86.76.26↔	Grossflächige Verschiebe-Rotationsplastik an der Leisten- und Genitalregion	86.78.22↔	Anbringen von gestieltem regionalem Lappen oder gestieltem Fernlappen an Schulter und Oberarm
86.76.27↔	Grossflächige Verschiebe-Rotationsplastik am Gesäss	86.78.23↔	Anbringen von gestieltem regionalem Lappen oder gestieltem Fernlappen am Unterarm
86.76.28↔	Grossflächige Verschiebe-Rotationsplastik an Oberschenkel und Unterschenkel	86.78.24↔	Anbringen von gestieltem regionalem Lappen oder gestieltem Fernlappen an Brustwand und Rücken
86.76.29↔	Grossflächige Verschiebe-Rotationsplastik, andere Lokalisation	86.78.25↔	Anbringen von gestieltem regionalem Lappen oder gestieltem Fernlappen an die Bauchregion
86.76.2a↔	Grossflächige Verschiebe-Rotationsplastik am Fuss	86.78.26↔	Anbringen von gestieltem regionalem Lappen oder gestieltem Fernlappen an der Leisten- und Genitalregion
86.76.30↔	Grossflächige Transpositionsplastik am Kopf (ausser Lippe und Mund)	86.78.27↔	Anbringen von gestieltem regionalem Lappen oder gestieltem Fernlappen am Gesäss
86.76.31↔	Grossflächige Transpositionsplastik am Hals	86.78.28↔	Anbringen von gestieltem regionalem Lappen oder gestieltem Fernlappen an der unteren Extremität
86.76.32↔	Grossflächige Transpositionsplastik an Schulter und Oberarm	86.78.29↔	Anbringen von gestieltem regionalem Lappen oder gestieltem Fernlappen an andere Lokalisation
86.76.33↔	Grossflächige Transpositionsplastik am Unterarm	86.78.30↔	Kombinierte plastische Eingriffe an Haut und Unterhaut des Kopfes (außer Lippe und Mund)
86.76.34↔	Grossflächige Transpositionsplastik an Brustwand und Rücken	86.78.31↔	Kombinierte plastische Eingriffe an Haut und Unterhaut des Halses
86.76.35↔	Grossflächige Transpositionsplastik an der Bauchregion	86.78.32↔	Kombinierte plastische Eingriffe an Haut und Unterhaut von Schulter und Oberarm
86.76.36↔	Grossflächige Transpositionsplastik an der Leisten- und Genitalregion	86.78.33↔	Kombinierte plastische Eingriffe an Haut und Unterhaut des Unterarmes
86.76.37↔	Grossflächige Transpositionsplastik am Gesäss	86.78.34↔	Kombinierte plastische Eingriffe an Haut und Unterhaut von Brustwand und Rücken
86.76.38↔	Grossflächige Transpositionsplastik an Oberschenkel und Unterschenkel	86.78.35↔	Kombinierte plastische Eingriffe an Haut und Unterhaut von Bauchregion
86.76.39↔	Grossflächige Transpositionsplastik, andere Lokalisation	86.78.36↔	Kombinierte plastische Eingriffe an Haut und Unterhaut der Leisten- und Genitalregion
86.76.3a↔	Grossflächige Transpositionsplastik am Fuss	86.78.37↔	Kombinierte plastische Eingriffe an Haut und Unterhaut des Gesässes
86.76.40↔	Grossflächige Insefallenplastik am Kopf (ausser Lippe und Mund)	86.78.38↔	Kombinierte plastische Eingriffe an Haut und Unterhaut der unteren Extremität
86.76.41↔	Grossflächige Insefallenplastik am Hals	86.78.39↔	Kombinierte plastische Eingriffe an Haut und Unterhaut anderer Lokalisation
86.76.42↔	Grossflächige Insefallenplastik an Schulter und Oberarm	86.78.40↔	Anbringen von sonstigem gestielten oder freien Lappen am Kopf (außer Lippe und Mund)
86.76.43↔	Grossflächige Insefallenplastik am Unterarm	86.78.41↔	Anbringen von sonstigem gestielten oder freien Lappen am Hals
86.76.44↔	Grossflächige Insefallenplastik an Brustwand und Rücken	86.78.42↔	Anbringen von sonstigem gestielten oder freien Lappen an Schulter und Oberarm
86.76.45↔	Grossflächige Insefallenplastik an der Bauchregion	86.78.43↔	Anbringen von sonstigem gestielten oder freien Lappen am Unterarm
86.76.46↔	Grossflächige Insefallenplastik an der Leisten- und Genitalregion	86.78.44↔	Anbringen von sonstigem gestielten oder freien Lappen an Brustwand und Rücken
86.76.47↔	Grossflächige Insefallenplastik am Gesäss	86.78.45↔	Anbringen von sonstigem gestielten oder freien Lappen an die Bauchregion
86.76.48↔	Grossflächige Insefallenplastik an Oberschenkel und Unterschenkel	86.78.46↔	Anbringen von sonstigem gestielten oder freien Lappen an der Leisten- und Genitalregion
86.76.49↔	Grossflächige Insefallenplastik, andere Lokalisation	86.78.47↔	Anbringen von sonstigem gestielten oder freien Lappen am Gesäss
86.76.4a↔	Grossflächige Insefallenplastik am Fuss	86.78.48↔	Anbringen von sonstigem gestielten oder freien Lappen an der unteren Extremität
86.76.99↔	Anbringen von gestieltem oder freiem Lappen an anderen Lokalisationen, grossflächig, sonstige	86.78.49↔	Anbringen von sonstigem gestielten oder freien Lappen an andere Lokalisation
86.77.10↔	Sonstige lokale Lappenplastik am Kopf (außer Lippe und Mund)		
86.77.11↔	Sonstige lokale Lappenplastik am Hals		
86.77.12↔	Sonstige lokale Lappenplastik an Schulter und Oberarm		
86.77.13↔	Sonstige lokale Lappenplastik am Unterarm		
86.77.14↔	Sonstige lokale Lappenplastik an Brustwand und Rücken		
86.77.15↔	Sonstige lokale Lappenplastik an der Bauchregion		
86.77.16↔	Sonstige lokale Lappenplastik an der Leisten- und Genitalregion		
86.77.17↔	Sonstige lokale Lappenplastik am Gesäss		
86.77.18↔	Sonstige lokale Lappenplastik an Oberschenkel und Unterschenkel		
86.77.19↔	Sonstige lokale Lappenplastik, an andere Lokalisationen		
86.77.1a↔	Sonstige lokale Lappenplastik am Fuss		
86.77.99↔	Anbringen von sonstiger lokaler Lappenplastik, sonstige		
86.78.10↔	Anbringen von freiem Lappen mit mikrovaskulärer Anastomosierung am Kopf (außer Lippe und Mund)		
86.78.11↔	Anbringen von freiem Lappen mit mikrovaskulärer Anastomosierung am Hals		
86.78.12↔	Anbringen von freiem Lappen mit mikrovaskulärer Anastomosierung an Schulter und Oberarm		
86.78.13↔	Anbringen von freiem Lappen mit mikrovaskulärer Anastomosierung am Unterarm		
86.78.14↔	Anbringen von freiem Lappen mit mikrovaskulärer Anastomosierung an Brustwand und Rücken		

Prozedur D25-3

92.20↔	Infusion von flüssigem Radioisotop	92.25.23↔	Teleradiotherapie mit Elektronen, Linearbeschleuniger, ohne bildgestützte Einstellung, 3D-geplante Bestrahlung
92.21.00↔	Oberflächenstrahlentherapie, n.n.bez.	92.25.24↔	Teleradiotherapie mit Elektronen, Linearbeschleuniger, ohne bildgestützte Einstellung, intensitätsmodulierte Radiotherapie
92.21.01↔	Oberflächenstrahlentherapie, bis zu 2 Bestrahlungsfelder	92.26.00↔	Teleradiotherapie mit anderen Partikelstrahlen, n.n.bez.
92.21.02↔	Oberflächenstrahlentherapie, mehr als 2 Bestrahlungsfelder	92.26.10↔	Protonentherapie, ohne bildgestützte Einstellung, bis zu 2 Bestrahlungsfelder
92.22.00↔	Orthovoltstrahlentherapie, n.n.bez.	92.26.11↔	Protonentherapie, mit bildgestützter Einstellung, bis zu 2 Bestrahlungsfelder
92.22.01↔	Orthovoltstrahlentherapie, bis zu 2 Bestrahlungsfelder	92.26.20↔	Protonentherapie, ohne bildgestützte Einstellung, mehr als 2 Bestrahlungsfelder
92.22.02↔	Orthovoltstrahlentherapie, mehr als 2 Bestrahlungsfelder	92.26.21↔	Protonentherapie, mit bildgestützter Einstellung, mehr als 2 Bestrahlungsfelder
92.22.11↔	Intraoperative Röntgenstrahlentherapie, bis 300 kV	92.26.99↔	Teleradiotherapie mit anderen Partikelstrahlen, sonstige
92.22.12↔	Intraoperative Röntgenstrahlentherapie, 300 kV - < 1 MV	92.27.00↔	Implantation oder Einsetzen radioaktiver Elemente (Brachytherapie mit umschlossenen Radionukliden), Körperoberfläche, sonstiger oder n.n.bez. Applikationsort
92.22.19↔	Intraoperative Röntgenstrahlentherapie, sonstige	92.27.10↔	Implantation oder Einsetzen radioaktiver Elemente (Brachytherapie mit umschlossenen Radionukliden), weibliche Geschlechtsorgane, n.n.bez.
92.23.00↔	Hochvoltstrahlentherapie, n.n.bez.	92.27.11↔	Implantation oder Einsetzen radioaktiver Elemente (Brachytherapie mit umschlossenen Radionukliden), intrauterin
92.23.01↔	Telekobaltgerät bis zu 2 Bestrahlungsfelder	92.27.12↔	Implantation oder Einsetzen radioaktiver Elemente (Brachytherapie mit umschlossenen Radionukliden), intravaginal
92.23.02↔	Telekobaltgerät 3 bis 4 Bestrahlungsfelder	92.27.13↔	Implantation oder Einsetzen radioaktiver Elemente (Brachytherapie mit umschlossenen Radionukliden), intrauterin und intravaginal kombiniert
92.23.03↔	Telekobaltgerät mehr als 4 Bestrahlungsfelder oder 3D-geplante Bestrahlung	92.27.21↔	Implantation oder Einsetzen radioaktiver Elemente (Brachytherapie mit umschlossenen Radionukliden), Körperoberfläche
92.23.08↔	Hochvoltstrahlentherapie, andere Isotope	92.27.22↔	Implantation oder Einsetzen radioaktiver Elemente (Brachytherapie mit umschlossenen Radionukliden), intrakavitär
92.23.09↔	Telekobaltgerät, sonstige	92.27.23↔	Implantation oder Einsetzen radioaktiver Elemente (Brachytherapie mit umschlossenen Radionukliden), intraluminal
92.24.00↔	Teleradiotherapie mit Photonen, Linearbeschleuniger, n.n.bez.	92.27.30↔	Implantation oder Einsetzen radioaktiver Elemente (Brachytherapie mit umschlossenen Radionukliden), Gefäss n.n.bez.
92.24.01↔	Teleradiotherapie mit Photonen, Linearbeschleuniger, Grossfeldbestrahlung	92.27.31↔	Implantation oder Einsetzen radioaktiver Elemente (Brachytherapie mit umschlossenen Radionukliden), Koronargefäss
92.24.02↔	Teleradiotherapie mit Photonen, Linearbeschleuniger, Halbkörperbestrahlung	92.27.39↔	Implantation oder Einsetzen radioaktiver Elemente (Brachytherapie mit umschlossenen Radionukliden), sonstiges Gefäss
92.24.03↔	Teleradiotherapie mit Photonen, Linearbeschleuniger, Ganzkörperbestrahlung	92.27.40↔	Implantation oder Einsetzen radioaktiver Elemente (Brachytherapie mit umschlossenen Radionukliden), intraoperativ
92.24.04↔	Teleradiotherapie mit Photonen, Linearbeschleuniger, Intraoperative Strahlentherapie	92.27.70↔	Radioaktive Moulagen, n.n.bez.
92.24.09↔	Teleradiotherapie mit Photonen, Linearbeschleuniger, sonstige	92.27.71↔	Radioaktive Moulagen, Konstruktion und Applikation von oberflächlichen radioaktiven Moulagen
92.24.11↔	Teleradiotherapie mit Photonen, Linearbeschleuniger, mit bildgestützter Einstellung, bis zu 2 Bestrahlungsfelder	92.27.72↔	Radioaktive Moulagen, Konstruktion und Applikation von nicht auf der Körperoberfläche verwendeten Applikatoren
92.24.12↔	Teleradiotherapie mit Photonen, Linearbeschleuniger, mit bildgestützter Einstellung, mehr als 2 Bestrahlungsfelder	92.27.73↔	Radioaktive Moulagen, Konstruktion und Applikation von Augenapplikatoren
92.24.13↔	Teleradiotherapie mit Photonen, Linearbeschleuniger, mit bildgestützter Einstellung, 3D-geplante Bestrahlung	92.27.79↔	Radioaktive Moulagen, sonstige
92.24.14↔	Teleradiotherapie mit Photonen, Linearbeschleuniger, mit bildgestützter Einstellung, intensitätsmodulierte Radiotherapie	92.28.00↔	Injektion, Instillation oder orale Gabe von Radioisotopen, n.n.bez.
92.24.21↔	Teleradiotherapie mit Photonen, Linearbeschleuniger, ohne bildgestützte Einstellung, bis zu 2 Bestrahlungsfelder:	92.28.01↔	Instillation von offenen Radionukliden in Gelenke
92.24.22↔	Teleradiotherapie mit Photonen, Linearbeschleuniger, ohne bildgestützte Einstellung, mehr als 2 Bestrahlungsfelder	92.28.02↔	Radiojodtherapie bis 1,2 GBq I-131, ohne Gabe von rekombinantem Thyreotropin (rh-TSH)
92.24.23↔	Teleradiotherapie mit Photonen, Linearbeschleuniger, ohne bildgestützte Einstellung, 3D-geplante Bestrahlung	92.28.03↔	Radiojodtherapie bis 1,2 GBq I-131, mit Gabe von rekombinantem Thyreotropin (rh-TSH)
92.24.24↔	Teleradiotherapie mit Photonen, Linearbeschleuniger, ohne bildgestützte Einstellung, intensitätsmodulierte Radiotherapie	92.28.04↔	Radiojodtherapie über 1,2 bis unter 5 GBq I-131, ohne Gabe von rekombinantem Thyreotropin (rh-TSH)
92.24.30↔	Teleradiotherapie mit Photonen, hochkomplexe Radiotherapie mit spezialisierter Ausstattung	92.28.05↔	Radiojodtherapie über 1,2 bis unter 5 GBq I-131, mit Gabe von rekombinantem Thyreotropin (rh-TSH)
92.25.00↔	Teleradiotherapie mit Elektronen, Linearbeschleuniger, n.n.bez.	92.28.06↔	Radiojodtherapie mit 5 und mehr GBq I-131, ohne Gabe von rekombinantem Thyreotropin (rh-TSH)
92.25.01↔	Teleradiotherapie mit Elektronen, Linearbeschleuniger, Grossfeldbestrahlung	92.28.07↔	Radiojodtherapie mit 5 und mehr GBq I-131, mit Gabe von rekombinantem Thyreotropin (rh-TSH)
92.25.02↔	Teleradiotherapie mit Elektronen, Linearbeschleuniger, Halbkörperbestrahlung	92.28.11↔	Therapie mit offenen Radionukliden bei Knochenmetastasen
92.25.03↔	Teleradiotherapie mit Elektronen, Linearbeschleuniger, Ganzkörperbestrahlung		
92.25.04↔	Teleradiotherapie mit Elektronen, Linearbeschleuniger, Intraoperative Strahlentherapie		
92.25.09↔	Teleradiotherapie mit Elektronen, Linearbeschleuniger, sonstige		
92.25.11↔	Teleradiotherapie mit Elektronen, Linearbeschleuniger, mit bildgestützter Einstellung		
92.25.12↔	Teleradiotherapie mit Elektronen, Linearbeschleuniger, mit bildgestützter Einstellung, bis zu 2 Bestrahlungsfelder		
92.25.13↔	Teleradiotherapie mit Elektronen, Linearbeschleuniger, mit bildgestützter Einstellung, mehr als 2 Bestrahlungsfelder		
92.25.14↔	Teleradiotherapie mit Elektronen, Linearbeschleuniger, mit bildgestützter Einstellung, 3D-geplante Bestrahlung		
92.25.15↔	Teleradiotherapie mit Elektronen, Linearbeschleuniger, mit bildgestützter Einstellung, intensitätsmodulierte Radiotherapie		
92.25.21↔	Teleradiotherapie mit Elektronen, Linearbeschleuniger, ohne bildgestützte Einstellung, bis zu 2 Bestrahlungsfelder		
92.25.22↔	Teleradiotherapie mit Elektronen, Linearbeschleuniger, ohne bildgestützte Einstellung, mehr als 2 Bestrahlungsfelder		

- 92.28.13↔ Radiorezeptortherapie mit DOTA-konjugierten Somatostatin-Analoga
- 92.28.20↔ Radioimmuntherapie mit 90Y-Ibritumomab-Tiuxetan, parenteral
- 92.28.21↔ Gabe von Jod-131-MIBG (Metajodbenzylguanidin) parenteral
- 92.28.22↔ Radioimmuntherapie mit Iod 131 [I-131] tositumomab, parenteral
- 92.28.31↔ Selektive intravaskuläre Radiochemoembolisation mit I-131-Lipiodol
- 92.28.32↔ Selektive intravaskuläre Radionuklidtherapie (SIRT) durch Embolisation von Yttrium-90-markierten Mikrosphären
- 92.28.33↔ Endovaskuläre Brachytherapie mit Rhenium-188
- 92.28.99↔ Injektion, Instillation oder orale Gabe von Radioisotopen, sonstige
- 92.29.00↔ Brachytherapie mit umschlossenen Radionukliden, n.n. bez.
- 92.29.09↔ Brachytherapie mit umschlossenen Radionukliden, sonstige
- 92.29.11↔ Interstitielle Brachytherapie mit Implantation von entfernbaren Strahlern in einer Ebene, niedrige Dosisleistung
- 92.29.12↔ Interstitielle Brachytherapie mit Implantation von entfernbaren Strahlern in einer Ebene, gepulste Dosisleistung (Pulsed dose rate)
- 92.29.13↔ Interstitielle Brachytherapie mit Implantation von entfernbaren Strahlern in einer Ebene, hohe Dosisleistung
- 92.29.19↔ Interstitielle Brachytherapie mit Implantation von entfernbaren Strahlern in einer Ebene, sonstige
- 92.29.21↔ Interstitielle Brachytherapie mit Volumenimplantation von entfernbaren Strahlern in mehreren Ebenen, niedrige Dosisleistung
- 92.29.22↔ Interstitielle Brachytherapie mit Volumenimplantation von entfernbaren Strahlern in mehreren Ebenen, gepulste Dosisleistung (Pulsed dose rate)
- 92.29.23↔ Interstitielle Brachytherapie mit Volumenimplantation von entfernbaren Strahlern in mehreren Ebenen, hohe Dosisleistung
- 92.29.24↔ Brachytherapie mit Implantation von entfernbaren Strahlern in mehreren Ebenen, hohe Dosisleistung, intraoperativ
- 92.29.29↔ Interstitielle Brachytherapie mit Volumenimplantation von entfernbaren Strahlern in mehreren Ebenen, sonstige
- 92.29.31↔ Interstitielle Brachytherapie mit Implantation von permanenten Strahlern, bis zu 10 Quellen
- 92.29.32↔ Interstitielle Brachytherapie mit Implantation von permanenten Strahlern, von 10 bis 15 Quellen
- 92.29.33↔ Interstitielle Brachytherapie mit Implantation von permanenten Strahlern, von 16 bis 20 Quellen
- 92.29.34↔ Interstitielle Brachytherapie mit Implantation von permanenten Strahlern, von 21 bis 25 Quellen
- 92.29.35↔ Interstitielle Brachytherapie mit Implantation von permanenten Strahlern, von 26 bis bis 30 Quellen
- 92.29.36↔ Interstitielle Brachytherapie mit Implantation von permanenten Strahlern, von 31 bis bis 35 Quellen
- 92.29.37↔ Interstitielle Brachytherapie mit Implantation von permanenten Strahlern, von 36 bis bis 40 Quellen
- 92.29.38↔ Interstitielle Brachytherapie mit Implantation von permanenten Strahlern, von 41 bis bis 45 Quellen
- 92.29.39↔ Interstitielle Brachytherapie mit Implantation von permanenten Strahlern, von 46 bis bis 50 Quellen
- 92.29.3a↔ Interstitielle Brachytherapie mit Implantation von permanenten Strahlern, von 51 bis bis 55 Quellen
- 92.29.3b↔ Interstitielle Brachytherapie mit Implantation von permanenten Strahlern, von 56 bis bis 60 Quellen
- 92.29.3c↔ Interstitielle Brachytherapie mit Implantation von permanenten Strahlern, von 61 bis bis 65 Quellen
- 92.29.3d↔ Interstitielle Brachytherapie mit Implantation von permanenten Strahlern, von 66 bis bis 70 Quellen
- 92.29.3e↔ Interstitielle Brachytherapie mit Implantation von permanenten Strahlern, mehr als 70 Quellen
- 92.29.40↔ Brachytherapie mit Oberflächenapplikatoren, n.n.bez.
- 92.29.49↔ Brachytherapie mit Oberflächenapplikatoren, sonstige
- 92.29.51↔ Entfernung von umschlossenen Radionukliden oder inaktiven Applikatoren unter Anästhesie
- 92.30.00↔ Stereotaktische Bestrahlung, einzeitig, n.n.bez.
- 92.30.01↔ Stereotaktische Bestrahlung, einzeitig, zerebral, n.n.bez.
- 92.30.02↔ Stereotaktische Bestrahlung, einzeitig, extrazerebral, n.n.bez.
- 92.30.20↔ Stereotaktische Bestrahlung, einzeitig, zerebral, intensitätsmodulierte Radiotherapie
- 92.30.21↔ Stereotaktische Bestrahlung, einzeitig, zerebral, intensitätsmodulierte Bogenbestrahlung (IMAT)
- 92.30.22↔ Stereotaktische Bestrahlung, einzeitig, zerebral, bildgestützte Einstellung
- 92.30.30↔ Stereotaktische Bestrahlung, einzeitig, extrazerebral, intensitätsmodulierte Radiotherapie
- 92.30.31↔ Stereotaktische Bestrahlung, einzeitig, extrazerebral, intensitätsmodulierte Bogenbestrahlung (IMAT)
- 92.30.32↔ Stereotaktische Bestrahlung, einzeitig, extrazerebral, bildgestützte Einstellung
- 92.30.99↔ Stereotaktische Bestrahlung, einzeitig, sonstige
- 92.31.00↔ Radiochirurgie mit Photonen n.n. bez., zerebral
- 92.31.10↔ Radiochirurgie mit Photonen n.n. bez., extrazerebral
- 92.32.00↔ Mehrquellige Photon-Radiochirurgie, n.n.bez.
- 92.32.01↔ Mehrquellige Photon-Radiochirurgie, Gamma-knife
- 92.33.00↔ Teilchen-Radiochirurgie, n.n.bez.
- 92.33.01↔ Andere Hochvoltstrahlentherapie, stereotaktische Bestrahlung, einzeitig, zerebral
- 92.33.11↔ Andere Hochvoltstrahlentherapie, stereotaktische Bestrahlung, einzeitig, extrazerebral
- 92.39.01↔ Andere Hochvoltstrahlentherapie, stereotaktische Bestrahlung, fraktioniert, zerebral, n.n.bez.
- 92.39.11↔ Andere Hochvoltstrahlentherapie, stereotaktische Bestrahlung, fraktioniert, extrazerebral, n.n.bez.
- 92.39.20↔ Andere Hochvoltstrahlentherapie, stereotaktische Bestrahlung, fraktioniert, zerebral, intensitätsmodulierte Radiotherapie
- 92.39.21↔ Andere Hochvoltstrahlentherapie, stereotaktische Bestrahlung, fraktioniert, zerebral, intensitätsmodulierte Bogenbestrahlung (IMAT)
- 92.39.22↔ Andere Hochvoltstrahlentherapie, stereotaktische Bestrahlung, fraktioniert, zerebral, bildgestützte Einstellung
- 92.39.29↔ Andere Hochvoltstrahlentherapie, stereotaktische Bestrahlung, fraktioniert, zerebral, sonstige
- 92.39.30↔ Andere Hochvoltstrahlentherapie, stereotaktische Bestrahlung, fraktioniert, extrazerebral, intensitätsmodulierte Radiotherapie
- 92.39.31↔ Andere Hochvoltstrahlentherapie, stereotaktische Bestrahlung, fraktioniert, extrazerebral, intensitätsmodulierte Bogenbestrahlung (IMAT)
- 92.39.32↔ Andere Hochvoltstrahlentherapie, stereotaktische Bestrahlung, fraktioniert, extrazerebral, bildgestützte Einstellung
- 92.39.39↔ Andere Hochvoltstrahlentherapie, stereotaktische Bestrahlung, fraktioniert, extrazerebral, sonstige
- 92.41↔ Intraoperative Strahlentherapie mit Elektronen

Prozedur D25-4

- 01.12.00↔ Offene Biopsie an den Hirnhäuten, n.n.bez.
- 01.12.10↔ Stereotaktische offene Biopsie an den Hirnhäuten
- 01.12.99↔ Offene Biopsie an den Hirnhäuten, sonstige
- 01.14.00↔ Offene Biopsie am Gehirn, n.n.bez.
- 01.14.10↔ Stereotaktische offene Biopsie am Gehirn
- 01.14.99↔ Offene Biopsie am Gehirn, sonstige
- 01.15↔ Biopsie am Schädel
- 01.21↔ Inzision und Drainage an den kranialen Sinus
- 01.22↔ Entfernen der Elektrode(n) eines intrakraniellen Neurostimulators
- 01.24.00↔ Sonstige Kraniotomie, n.n.bez.
- 01.24.10↔ Sonstige Kraniotomie mit Dekompression
- 01.24.11↔ Sonstige Kraniotomie zur Entleerung eines epiduralen Hämatoms
- 01.24.12↔ Sonstige Kraniotomie zur Entleerung eines epiduralen Empyems
- 01.24.13↔ Sonstige Kraniotomie, Einlegen von alloplastischem Material oder Medikamententrägers in den Schädelknochen oder Epiduralraum
- 01.24.14↔ Sonstige Kraniotomie, Entfernung von alloplastischem Material oder Medikamententrägers aus Schädelknochen oder Epiduralraum

01.24.15↔	Sonstige Kraniotomie, Entfernung eines Fremdkörpers aus Schädelknochen oder Epiduralraum	01.39.20↔	Sonstige Inzision am Gehirn, Stereotaktische Entleerung eines intrakraniellen Hämatoms
01.24.16↔	Sonstige Kraniotomie, sonstige Drainage epiduraler Flüssigkeit oder aus sonstigen Gründen	01.39.21↔	Sonstige Inzision am Gehirn, Stereotaktische Entleerung eines intrakraniellen Abszesses
01.24.20↔	Kraniotomie der Kalotte als Zugang, n.n.bez.	01.39.29↔	Sonstige Inzision am Gehirn, Stereotaktische Entleerung sonstiger intrakranieller Flüssigkeit
01.24.21↔	Bohrlochtrepanation der Kalotte als Zugang	01.39.30↔	Sonstige Inzision am Gehirn, Entfernung eines intrazerebralen Fremdkörpers
01.24.22↔	Stereotaktisch geführte Schädelöffnung über die Kalotte als Zugang	01.39.40↔	Anlegen einer externen Drainage am Liquorsystem (z.B. ventrikulär, zisternal, subdural)
01.24.29↔	Kraniotomie der Kalotte als Zugang, sonstige	01.39.41↔	Anlegen eines Reservoirs am Liquorsystem (z.B. ventrikulär, zisternal, subdural)
01.24.30↔	Zugang zur Schädelbasis, n.n.bez.	01.39.42↔	Entfernen eines Reservoirs am Liquorsystem (z.B. ventrikulär, zisternal, subdural)
01.24.31↔	Zugang zur Schädelbasis, transoral	01.39.50↔	Entfernung eines intrakraniellen Implantats
01.24.32↔	Zugang zur Schädelbasis, transoral mit Spaltung des weichen Gaumens	01.39.99↔	Sonstige Inzision am Gehirn, sonstige
01.24.33↔	Zugang zur Schädelbasis, transoral mit Spaltung des weichen und harten Gaumens	01.41↔	Operationen am Thalamus
01.24.34↔	Zugang zur Schädelbasis, transsphenoidal	01.42↔	Operationen am Globus pallidum
01.24.35↔	Zugang zur Schädelbasis, transethmoidal	01.51.00↔	Exzision von Läsion oder Gewebe an den Hirnhäuten, n.n.bez.
01.24.36↔	Zugang zur Schädelbasis, transmastoidal	01.51.10↔	Exzision von Tumorgewebe an den Hirnhäuten mit Präparation von infiltriertem Nachbargewebe
01.24.37↔	Zugang zur Schädelbasis, translabyrinthär	01.51.99↔	Exzision von Läsion oder Gewebe an den Hirnhäuten, sonstige
01.24.38↔	Zugang zur Schädelbasis, transpyramidal	01.52.00↔	Hemisphärektomie, n.n.bez.
01.24.39↔	Zugang zur Schädelbasis, sonstige	01.52.10↔	Hemisphärektomie, hirneigenes intrazerebrales Tumorgewebe
01.24.3a↔	Zugang zur Schädelbasis, transkondylär	01.52.11↔	Hemisphärektomie, nicht hirneigenes intrazerebrales Tumorgewebe
01.24.3b↔	Zugang zur Schädelbasis, transorbital	01.52.99↔	Hemisphärektomie, sonstige
01.24.3c↔	Zugang zur Schädelbasis, mit Le-Fort-I-Osteotomie	01.53.00↔	Lobektomie am Gehirn, n.n.bez.
01.24.3d↔	Zugang zur Schädelbasis, transnasal-transcribiform	01.53.10↔	Lobektomie am Gehirn, hirneigenes intrazerebrales Tumorgewebe
01.24.3e↔	Zugang zur Schädelbasis, transnasal-transclival	01.53.11↔	Lobektomie am Gehirn, nicht hirneigenes intrazerebrales Tumorgewebe
01.24.3f↔	Zugang zur Schädelbasis, transoral-transclival	01.53.99↔	Lobektomie am Gehirn, sonstige
01.24.3g↔	Zugang zur Schädelbasis, transnasal-transpterygoidal	01.59.00↔	Sonstige Exzision oder Destruktion von Läsion oder Gewebe am Gehirn, n.n.bez.
01.24.99↔	Sonstige Kraniotomie, sonstige	01.59.10↔	Sonstige Exzision von hirneigenem intrazerebralen Tumorgewebe am Gehirn
01.25.00↔	Sonstige Kraniektomie, n.n.bez.	01.59.11↔	Sonstige Exzision von nicht hirneigenem intrazerebralen Tumorgewebe am Gehirn
01.25.10↔	Sonstige Kraniektomie mit Dekompression	01.59.12↔	Sonstige Exzision von Läsion oder Gewebe am Gehirn, Débridement einer Kontusion am Gehirn
01.25.11↔	Sonstige Kraniektomie zur Entleerung eines epiduralen Hämatoms	01.59.19↔	Sonstige Exzision von Läsion oder Gewebe am Gehirn, sonstige
01.25.12↔	Sonstige Kraniektomie zur Entleerung eines epiduralen Empyems	01.59.20↔	Sonstige Destruktion von hirneigenem intrazerebralen Tumorgewebe am Gehirn
01.25.13↔	Sonstige Kraniektomie zur Entfernung eines Fremdkörpers aus Schädelknochen oder Epiduralraum	01.59.21↔	Sonstige Destruktion von nicht hirneigenem intrazerebralen Tumorgewebe am Gehirn
01.25.14↔	Sonstige Kraniektomie mit Einlegen von alloplastischem Material oder eines Medikamententrägers in den Schädelknochen oder Epiduralraum	01.59.29↔	Sonstige Destruktion von Läsion oder Gewebe am Gehirn, sonstige
01.25.19↔	Sonstige Kraniektomie zur Drainage epiduraler Flüssigkeit oder aus sonstigen Gründen	01.59.99↔	Sonstige Exzision oder Destruktion von Läsion oder Gewebe am Gehirn, sonstige
01.25.20↔	Sonstige Kraniektomie, Rekraniotomie mit Einbringen einer Drainage	01.6x.10↔	Exzision und Destruktion von Tumorgewebe an der Schädelbasis
01.25.21↔	Sonstige Kraniektomie, Rekraniotomie zur Entfernung von alloplastischem Material oder eines Medikamententrägers aus dem Schädelknochen oder Epiduralraumes	01.6x.11↔	Exzision und Destruktion von Tumorgewebe an der Kalotte
01.25.99↔	Sonstige Kraniektomie, sonstige	01.6x.20↔	Exzision und Destruktion vom sonstigem erkrankten Gewebe an der Schädelbasis
01.26↔	Einsetzen und Ersetzen eines Katheters in die Schädelhöhle oder Hirngewebe	01.6x.21↔	Exzision und Destruktion von sonstigem erkrankten Gewebe an der Kalotte
01.28↔	Einsetzen von intrakraniellen Katheter(n) via Bohrloch(löcher)	01.6x.22↔	Exzision und Destruktion von sonstigem erkrankten Gewebe an der Kalotte mit Hirnhäuten
01.29.00↔	Revision (ohne Ersetzen) von Katheter(n) aus Schädelhöhle oder Hirngewebe, n.n.bez.	02.01↔	Eröffnen einer Schädelnaht
01.29.10↔	Stereotaktische Revision (ohne Ersetzen) von intrazerebralen Kathetern zur intraventrikulären Infusion	02.02↔	Elevation von Frakturfragmenten vom Schädel
01.29.99↔	Revision (ohne Ersetzen) von Katheter(n) aus Schädelhöhle oder Hirngewebe, sonstige	02.03↔	Bildung eines Schädelknochenlappens
01.31.00↔	Inzision an den Hirnhäuten, n.n.bez.	02.04.00↔	Knochen transplantation an den Schädel, n.n.bez.
01.31.10↔	Inzision an den Hirnhäuten zur Entleerung eines subduralen Hämatoms (Hygroms)	02.04.10↔	Knochen transplantation an den Schädel, Schädeldach
01.31.11↔	Inzision an den Hirnhäuten zur Entleerung eines subduralen Empyems	02.04.99↔	Knochen transplantation an den Schädel, sonstige
01.31.20↔	Inzision an den Hirnhäuten zur Drainage von subduraler und subarachnoidaler Flüssigkeit	02.05.00↔	Einsetzen einer Schädelknochenplatte, n.n.bez.
01.31.99↔	Inzision an den Hirnhäuten, sonstige	02.05.10↔	Einsetzen eines CAD-Implantats an Hirnschädel ohne Beteiligung des Gesichtsschädels, einfacher Defekt
01.39.00↔	Sonstige Inzision am Gehirn, n.n.bez.	02.05.11↔	Einsetzen eines CAD-Implantats an Hirnschädel ohne Beteiligung des Gesichtsschädels, grosser oder komplexer Defekt
01.39.10↔	Sonstige Inzision am Gehirn zur Entleerung eines intrazerebralen Hämatoms		
01.39.11↔	Sonstige Inzision am Gehirn zur Entleerung eines intrazerebralen Abszesses		
01.39.19↔	Sonstige Inzision am Gehirn, Entleerung von sonstiger intrazerebraler Flüssigkeit		

02.05.20↔	Einsetzen eines CAD-Implantats an Hirnschädel mit Beteiligung von Orbita, Temporalregion oder frontalem Sinus, bis zu 2 Regionen	02.99.40↔	Implantation oder Wechsel einer Neuroprothese
02.05.30↔	Einsetzen eines CAD-Implantats an Hirnschädel mit Beteiligung multipler Regionen des Gesichtsschädels, ab 3 Regionen	02.99.41↔	Revision (ohne Wechsel) einer Neuroprothese
02.05.41↔	Wiedereinsetzen einer autologen Schädelknochenplatte	02.99.50↔	Implantation und Entfernung eines Katheter-Ballon-Systems zur intrazerebralen Brachytherapie
02.05.99↔	Einsetzen einer Schädelknochenplatte, sonstige	02.99.70↔	Revision (ohne Ersetzen) der Elektroden eines intrakraniellen Neurostimulators, n.n.bez.
02.06.00↔	Sonstige Osteoplastik am Schädel, n.n.bez.	02.99.71↔	Revision (ohne Ersetzen) der Elektroden eines intrakraniellen Neurostimulators, stereotaktisch, permanentes Einzelelektrodensystem zur Dauerstimulation
02.06.10↔	Frontoorbitale Kranioplastik zur Verlagerung	02.99.72↔	Revision (ohne Ersetzen) der Elektroden eines intrakraniellen Neurostimulators, stereotaktisch, permanentes Mehrelektrodensystem zur Dauerstimulation
02.06.20↔	Rekonstruktion des Hirnschädels ohne Beteiligung des Gesichtsschädels, mit einfachem Implantat (Knochenzement, alloplastisches Material)	02.99.79↔	Revision (ohne Ersetzen) der Elektroden eines intrakraniellen Neurostimulators, sonstige
02.06.30↔	Rekonstruktion von Hirn- und Gesichtsschädel, mit einfachem Implantat (Knochenzement, alloplastisches Material)	02.99.90↔	Sonstige stereotaktische Operationen an Schädel, Gehirn und Hirnhäuten
02.06.99↔	Sonstige Osteoplastik am Schädel (Kranioplastik), sonstige	04.01.00↔	Exzision eines Akustikusneurinoms, n.n.bez.
02.07↔	Entfernen einer Schädelknochenplatte	04.01.10↔	Exzision eines Akustikusneurinoms durch Kraniotomie
02.11↔	Einfache Naht an der Dura mater des Gehirns	04.01.11↔	Exzision eines Akustikusneurinoms, Translabrynthärer Zugang
02.12.00↔	Sonstige Rekonstruktion an den Hirnhäuten, n.n.bez.	04.01.99↔	Exzision eines Akustikusneurinoms, sonstige
02.12.10↔	Sonstige Rekonstruktion an den Hirnhäuten ohne Kranioplastik	04.76↔	Plastische Rekonstruktion einer alten traumatischen Verletzung an kranialen und peripheren Nerven
02.12.20↔	Sonstige Rekonstruktion an den Hirnhäuten mit Kranioplastik	04.79.00↔	Sonstige Neuroplastik, n.n.bez.
02.12.21↔	Sonstige Duraplastik mit Kranioplastik an der Konvexität	04.79.10↔	Transplantation und Transposition eines extrakraniellen Hirnnerven mit epineuraler Naht
02.12.22↔	Sonstige Duraplastik mit Kranioplastik am kraniozervikalen Übergang	04.79.11↔	Transplantation und Transposition des Plexus brachialis mit epineuraler Naht
02.12.31↔	Duraplastik an der Frontobasis mit gestieltem Lappen	04.79.12↔	Transplantation und Transposition von Nerven der Schulter mit epineuraler Naht
02.12.99↔	Sonstige Rekonstruktion an den Hirnhäuten, sonstige	04.79.13↔	Transplantation und Transposition eines Nerven des Armes und der Hand mit epineuraler Naht
02.13↔	Ligatur eines Gefäßes der Hirnhäute	04.79.14↔	Transplantation und Transposition von Nerven des Rumpfes und der unteren Extremität mit epineuraler Naht
02.14↔	Exzision am Plexus chorioideus	04.79.19↔	Transplantation und Transposition eines sonstigen Nerven mit epineuraler Naht
02.2↔	Ventrikulostomie	04.79.20↔	Transplantation und Transposition eines Nerven mit interfazikulärer Naht
02.31↔	Ventrikelshunt zu Strukturen in Kopf und Hals	04.79.21↔	Transplantation und Transposition eines extrakraniellen Hirnnerven mit interfazikulärer Naht
02.32↔	Ventrikelshunt zum Kreislaufsystem	04.79.22↔	Transplantation und Transposition des Plexus brachialis mit interfazikulärer Naht
02.33↔	Ventrikelshunt zur Thoraxhöhle	04.79.23↔	Transplantation und Transposition von Nerven der Schulter mit interfazikulärer Naht
02.34↔	Ventrikelshunt zu Bauchhöhle und Bauchorganen	04.79.24↔	Transplantation und Transposition eines Nerven des Armes und der Hand mit interfazikulärer Naht
02.35↔	Ventrikelshunt zum Harnwegssystem	04.79.25↔	Transplantation und Transposition von Nerven des Rumpfes und der unteren Extremität mit interfazikulärer Naht
02.39↔	Sonstige Operationen zum Einrichten einer Ventrikeldrainage	04.79.29↔	Transplantation und Transposition eines sonstigen Nerven mit interfazikulärer Naht
02.41.00↔	Spülung und Exploration eines Ventrikelshunts, n.n.bez.	04.79.99↔	Sonstige Neuroplastik, sonstige
02.41.10↔	Spülung und Exploration eines Ventrikelshunts, zentraler Teil	07.62↔	Partielle Exzision an der Hypophyse, transsphenoidaler Zugang
02.41.20↔	Spülung und Exploration eines Ventrikelshunts, peripherer Teil	07.65↔	Totale Exzision der Hypophyse, transsphenoidaler Zugang
02.41.99↔	Spülung und Exploration eines Ventrikelshunts, sonstige	16.51.00↔	Exenteration der Orbita mit Entfernen benachbarter Strukturen, n.n.bez.
02.42.00↔	Ersetzen eines Ventrikelshunts, n.n.bez.	16.51.10↔	Exenteration der Orbita mit Entfernen benachbarter Strukturen, mit Erhalt der Lidhaut
02.42.10↔	Ersetzen eines Ventrikelshunts, zentraler Teil	16.51.11↔	Exenteration der Orbita mit Entfernen benachbarter Strukturen, ohne Erhalt der Lidhaut
02.42.20↔	Ersetzen eines Ventrikelshunts, peripherer Teil	16.51.99↔	Sonstige Exenteration der Orbita mit Entfernen benachbarter Strukturen
02.42.99↔	Ersetzen eines Ventrikelshunts, sonstige	16.52.00↔	Exenteration der Orbita mit therapeutischem Entfernen von Orbitaknochen, n.n.bez.
02.43↔	Entfernen eines Ventrikelshunts	16.52.10↔	Exenteration der Orbita mit therapeutischem Entfernen von Orbitaknochen, mit Erhalt der Lidhaut
02.91↔	Lösung von kortikalen Adhäsionen	16.52.11↔	Exenteration der Orbita mit therapeutischem Entfernen von Orbitaknochen, ohne Erhalt der Lidhaut
02.92↔	Plastische Rekonstruktion am Gehirn	16.52.99↔	Sonstige Exenteration der Orbita mit therapeutischem Entfernen von Orbitaknochen
02.93.00↔	Implantation oder Ersetzen der Elektrode(n) eines intrakraniellen Neurostimulators, n.n.bez.	16.59.00↔	Sonstige Exenteration der Orbita, n.n.bez.
02.93.10↔	Implantation oder Ersetzen von temporären Mikroelektroden zur monolokulären Ableitung und Stimulation	16.59.10↔	Sonstige Exenteration der Orbita, mit Erhalt der Lidhaut
02.93.11↔	Implantation oder Ersetzen von temporären Mikroelektroden zur multilokulären Ableitung und Stimulation	16.59.11↔	Sonstige Exenteration der Orbita, ohne Erhalt der Lidhaut
02.93.20↔	Implantation oder Ersetzen von permanenten Mikroelektroden zur monolokulären Ableitung und Stimulation	16.59.99↔	Sonstige Exenteration der Orbita, sonstige
02.93.21↔	Implantation oder Ersetzen von permanenten Mikroelektroden zur multilokulären Ableitung und Stimulation		
02.93.99↔	Implantation oder Ersetzen der Elektrode(n) eines intrakraniellen Neurostimulators, sonstige		
02.99.10↔	Stereotaktische Eingriffe am Liquorsystem		
02.99.11↔	Stereotaktische Implantation und Explantation von radioaktivem Material als selbständiger Eingriff		
02.99.12↔	Stereotaktische Implantation von Gewebe an Schädel, Gehirn und Hirnhäuten		
02.99.13↔	Stereotaktische Instillation von Medikamenten als selbständiger Eingriff		
02.99.14↔	Stereotaktische Implantation, Revision oder Wechsel von intrazerebralen Kathetern zur intraventrikulären Infusion		
02.99.20↔	Umwandlung eines Liquorshunts (oder Hirnwasserableitung) in eine Mehrfachableitung		
02.99.29↔	Sonstige Revision und Entfernung von Liquorableitungen		
02.99.30↔	Implantation oder Wechsel einer intrakraniellen Messsonde		
02.99.31↔	Revision (ohne Wechsel) einer intrakraniellen Messsonde		

21.72↔	Offene Reposition einer Nasenfraktur	25.2x.33↔	Pelviglossektomie, transoraler Zugang, Rekonstruktion mit myokutanem Lappen
22.79.00↔	Rekonstruktion einer Nasennebenhöhle, n.n.bez.	25.2x.34↔	Pelviglossektomie, transoraler Zugang, Rekonstruktion mit freiem mikrovaskulär-anastomosierten Transplantat
22.79.10↔	Rekonstruktion des Stirnbeins	25.2x.39↔	Pelviglossektomie, transoraler Zugang, mit sonstiger Rekonstruktion
22.79.11↔	Rekonstruktion oder Kranialisierung einer Stirnhöhlenwand	25.2x.40↔	Pelviglossektomie, transmandibulärer Zugang, n.n.bez.
22.79.19↔	Sonstige Rekonstruktion einer Nasennebenhöhle	25.2x.41↔	Pelviglossektomie, transmandibulärer Zugang, ohne Rekonstruktion
23.6↔	Prothetisches Zahnimplantat	25.2x.42↔	Pelviglossektomie, transmandibulärer Zugang, Rekonstruktion mit lokaler Schleimhaut
24.0↔	Inzision an Zahnfleisch und Alveolarkamm	25.2x.43↔	Pelviglossektomie, transmandibulärer Zugang, Rekonstruktion mit myokutanem Lappen
24.11.00↔	Biopsie am Zahnfleisch, n.n.bez.	25.2x.44↔	Pelviglossektomie, transmandibulärer Zugang, Rekonstruktion mit freiem mikrovaskulär-anastomosierten Transplantat
24.11.20↔	Offene Biopsie (mit Inzision) am Zahnfleisch	25.2x.49↔	Pelviglossektomie, transmandibulärer Zugang, mit sonstiger Rekonstruktion
24.11.99↔	Biopsie am Zahnfleisch, sonstige	25.2x.50↔	Pelviglossomandibulektomie, n.n.bez.
24.12.00↔	Biopsie an einer Zahnalveole, n.n.bez.	25.2x.51↔	Pelviglossomandibulektomie, ohne Rekonstruktion
24.12.20↔	Offene Biopsie (mit Inzision) an einer Zahnalveole	25.2x.52↔	Pelviglossomandibulektomie, Rekonstruktion mit lokaler Schleimhaut
24.12.99↔	Biopsie an einer Zahnalveole, sonstige	25.2x.53↔	Pelviglossomandibulektomie, Rekonstruktion mit myokutanem Lappen
24.2x.00↔	Gingivaplastik, n.n.bez.	25.2x.54↔	Pelviglossomandibulektomie, Rekonstruktion mit freiem mikrovaskulär-anastomosierten Transplantat
24.2x.10↔	Gingivaplastik mit Transplantat oder Implantat	25.2x.59↔	Pelviglossomandibulektomie, mit sonstiger Rekonstruktion
24.2x.99↔	Gingivaplastik, sonstige	25.3x.00↔	Vollständige Glossektomie, n.n.bez.
24.31↔	Exzision von Läsion oder Gewebe am Zahnfleisch	25.3x.09↔	Vollständige Glossektomie, sonstige
24.4x.00↔	Exzision einer Zahnläsion am Kiefer, n.n.bez.	25.3x.10↔	Vollständige Glossektomie, transoraler Zugang, n.n.bez.
24.4x.10↔	Exzision einer Zahnläsion am Kiefer mit Eröffnung von Kieferhöhle oder Nasenboden	25.3x.11↔	Vollständige Glossektomie, transoraler Zugang, ohne Rekonstruktion
24.4x.11↔	Exzision einer Zahnläsion am Kiefer mit Nervendarstellung	25.3x.12↔	Vollständige Glossektomie, transoraler Zugang, Rekonstruktion mit lokaler Schleimhaut
24.4x.99↔	Exzision einer Zahnläsion am Kiefer, sonstige	25.3x.13↔	Vollständige Glossektomie, transoraler Zugang, Rekonstruktion mit myokutanem Lappen
24.5x.00↔	Alveoloplastik, n.n.bez.	25.3x.14↔	Vollständige Glossektomie, transoraler Zugang, Rekonstruktion mit freiem mikrovaskulär-anastomosierten Transplantat
24.5x.10↔	Alveoloplastik mit Transplantat	25.3x.19↔	Vollständige Glossektomie, transoraler Zugang, mit sonstiger Rekonstruktion
24.5x.99↔	Alveoloplastik, sonstige	25.3x.20↔	Vollständige Glossektomie, transmandibulärer Zugang, n.n.bez.
24.7↔	Anbringen einer orthodontischen Apparatur	25.3x.21↔	Vollständige Glossektomie, transmandibulärer Zugang, ohne Rekonstruktion
24.91.00↔	Extension oder Vertiefung des Sulcus buccolabialis oder lingualis, n.n.bez.	25.3x.22↔	Vollständige Glossektomie, transmandibulärer Zugang, Rekonstruktion mit lokaler Schleimhaut
24.91.10↔	Vestibulumplastik	25.3x.23↔	Vollständige Glossektomie, transmandibulärer Zugang, Rekonstruktion mit myokutanem Lappen
24.91.11↔	Mundbodensenkung	25.3x.24↔	Vollständige Glossektomie, transmandibulärer Zugang, Rekonstruktion mit freiem mikrovaskulär-anastomosierten Transplantat
24.91.99↔	Extension oder Vertiefung des Sulcus buccolabialis oder lingualis, sonstige	25.3x.29↔	Vollständige Glossektomie, transmandibulärer Zugang, mit sonstiger Rekonstruktion
24.99.00↔	Sonstige zahnärztliche Operationen, n.n.bez.	25.3x.30↔	Vollständige Pelviglossektomie, transoraler Zugang, n.n.bez.
24.99.10↔	Freilegung eines enossalen Implantats mit Aufsetzen einer Distanzhülse	25.3x.31↔	Vollständige Pelviglossektomie, transoraler Zugang, ohne Rekonstruktion
24.99.11↔	Stabilisierung eines Zahnes	25.3x.32↔	Vollständige Pelviglossektomie, transoraler Zugang, Rekonstruktion mit lokaler Schleimhaut
24.99.20↔	Kieferaufbau durch Anwendung eines enoralen Distraktors	25.3x.33↔	Vollständige Pelviglossektomie, transoraler Zugang, Rekonstruktion mit myokutanem Lappen
24.99.99↔	Sonstige zahnärztliche Operation, sonstige	25.3x.34↔	Vollständige Pelviglossektomie, transoraler Zugang, Rekonstruktion mit freiem mikrovaskulär-anastomosierten Transplantat
25.02↔	Offene Biopsie an der Zunge	25.3x.39↔	Vollständige Pelviglossektomie, transoraler Zugang, mit sonstiger Rekonstruktion
25.1↔	Exzision oder Destruktion von Läsion oder Gewebe an der Zunge	25.3x.40↔	Vollständige Pelviglossektomie, transmandibulärer Zugang, n.n.bez.
25.2x.00↔	Partielle Glossektomie, n.n.bez.	25.3x.41↔	Vollständige Pelviglossektomie, transmandibulärer Zugang, ohne Rekonstruktion
25.2x.09↔	Partielle Glossektomie, sonstige	25.3x.42↔	Vollständige Pelviglossektomie, transmandibulärer Zugang, Rekonstruktion mit lokaler Schleimhaut
25.2x.10↔	Partielle Glossektomie, transoraler Zugang, n.n.bez.	25.3x.43↔	Vollständige Pelviglossektomie, transmandibulärer Zugang, Rekonstruktion mit myokutanem Lappen
25.2x.11↔	Partielle Glossektomie, transoraler Zugang, ohne Rekonstruktion		
25.2x.12↔	Partielle Glossektomie, transoraler Zugang, Rekonstruktion mit lokaler Schleimhaut		
25.2x.13↔	Partielle Glossektomie, transoraler Zugang, Rekonstruktion mit myokutanem Lappen		
25.2x.14↔	Partielle Glossektomie, transoraler Zugang, Rekonstruktion mit freiem mikrovaskulär-anastomosierten Transplantat		
25.2x.19↔	Partielle Glossektomie, transoraler Zugang, mit sonstiger Rekonstruktion		
25.2x.20↔	Partielle Glossektomie, transmandibulärer Zugang, n.n.bez.		
25.2x.21↔	Partielle Glossektomie, transmandibulärer Zugang, ohne Rekonstruktion		
25.2x.22↔	Partielle Glossektomie, transmandibulärer Zugang, Rekonstruktion mit lokaler Schleimhaut		
25.2x.23↔	Partielle Glossektomie, transmandibulärer Zugang, Rekonstruktion mit myokutanem Lappen		
25.2x.24↔	Partielle Glossektomie, transmandibulärer Zugang, Rekonstruktion mit freiem mikrovaskulär-anastomosierten Transplantat		
25.2x.29↔	Partielle Glossektomie, transmandibulärer Zugang, mit sonstiger Rekonstruktion		
25.2x.30↔	Pelviglossektomie, transoraler Zugang, n.n.bez.		
25.2x.31↔	Pelviglossektomie, transoraler Zugang, ohne Rekonstruktion		
25.2x.32↔	Pelviglossektomie, transoraler Zugang, Rekonstruktion mit lokaler Schleimhaut		

25.3x.44↔	Vollständige Pelviglossektomie, transmandibulärer Zugang, Rekonstruktion mit freiem mikrovaskulär-anastomosierten Transplantat	25.59.00↔	Sonstige Zungenrekonstruktion und Zungenplastik, n.n.bez.
25.3x.49↔	Vollständige Pelviglossektomie, transmandibulärer Zugang, mit sonstiger Rekonstruktion	25.59.10↔	Plastische Rekonstruktion der Zunge, n.n.bez.
25.3x.50↔	Vollständige Pelviglossomandibulektomie, n.n.bez.	25.59.11↔	Reduktionsplastik der Zunge
25.3x.51↔	Vollständige Pelviglossomandibulektomie, ohne Rekonstruktion	25.59.99↔	Sonstige Zungenrekonstruktion und Zungenplastik, sonstige
25.3x.52↔	Vollständige Pelviglossomandibulektomie, Rekonstruktion mit lokaler Schleimhaut	25.92↔	Linguale Frenulektomie
25.3x.53↔	Vollständige Pelviglossomandibulektomie, Rekonstruktion mit myokutanem Lappen	25.93↔	Lösung von Adhäsion an der Zunge
25.3x.54↔	Vollständige Pelviglossomandibulektomie, Rekonstruktion mit freiem mikrovaskulär-anastomosierten Transplantat	25.94↔	Sonstige Glossotomie
25.3x.59↔	Vollständige Pelviglossomandibulektomie, mit sonstiger Rekonstruktion	27.1↔	Inzision am Gaumen
25.4x.00↔	Radikale Glossektomie, n.n.bez.	27.21.00↔	Biopsie am knöchernen Gaumen, n.n.bez.
25.4x.10↔	Radikale Glossektomie, transoraler Zugang, n.n.bez.	27.21.20↔	Offene Biopsie (mit Inzision) am knöchernen Gaumen
25.4x.11↔	Radikale Glossektomie, transoraler Zugang, ohne Rekonstruktion	27.21.99↔	Biopsie am knöchernen Gaumen, sonstige
25.4x.12↔	Radikale Glossektomie, transoraler Zugang, Rekonstruktion mit lokaler Schleimhaut	27.22.00↔	Biopsie an Uvula und weichem Gaumen, n.n.bez.
25.4x.13↔	Radikale Glossektomie, transoraler Zugang, Rekonstruktion mit myokutanem Lappen	27.22.20↔	Offene Biopsie (mit Inzision) an Uvula und weichem Gaumen
25.4x.14↔	Radikale Glossektomie, transoraler Zugang, Rekonstruktion mit freiem mikrovaskulär-anastomosierten Transplantat	27.22.99↔	Biopsie an Uvula und weichem Gaumen, sonstige
25.4x.19↔	Radikale Glossektomie, transoraler Zugang, mit sonstiger Rekonstruktion	27.23.00↔	Biopsie an der Lippe, n.n.bez.
25.4x.20↔	Radikale Glossektomie, transmandibulärer Zugang, n.n.bez.	27.23.99↔	Biopsie an der Lippe, sonstige
25.4x.21↔	Radikale Glossektomie, transmandibulärer Zugang, ohne Rekonstruktion	27.24.00↔	Biopsie in der Mundhöhle, an nicht bezeichneter Struktur, n.n.bez.
25.4x.22↔	Radikale Glossektomie, transmandibulärer Zugang, Rekonstruktion mit lokaler Schleimhaut	27.24.20↔	Offene Biopsie (mit Inzision) an Wangenschleimhaut, Mundboden und sonstigen Strukturen in der Mundhöhle
25.4x.23↔	Radikale Glossektomie, transmandibulärer Zugang, Rekonstruktion mit myokutanem Lappen	27.24.99↔	Biopsie in der Mundhöhle, an nicht bezeichneter Struktur, sonstige
25.4x.24↔	Radikale Glossektomie, transmandibulärer Zugang, Rekonstruktion mit freiem mikrovaskulär-anastomosierten Transplantat	27.31.00↔	Lokale Exzision oder Destruktion von Läsion oder Gewebe am knöchernen Gaumen, n.n.bez.
25.4x.29↔	Radikale Glossektomie, transmandibulärer Zugang, mit sonstiger Rekonstruktion	27.31.10↔	Lokale Exzision von Läsion oder Gewebe am knöchernen Gaumen
25.4x.30↔	Radikale Pelviglossektomie, transoraler Zugang, n.n.bez.	27.31.20↔	Partielle Exzision von Läsion oder Gewebe am knöchernen Gaumen
25.4x.31↔	Radikale Pelviglossektomie, transoraler Zugang, ohne Rekonstruktion	27.31.30↔	Destruktion von Läsion oder Gewebe am knöchernen Gaumen
25.4x.32↔	Radikale Pelviglossektomie, transoraler Zugang, Rekonstruktion mit lokaler Schleimhaut	27.31.99↔	Lokale Exzision oder Destruktion von Läsion oder Gewebe am knöchernen Gaumen, sonstige
25.4x.33↔	Radikale Pelviglossektomie, transoraler Zugang, Rekonstruktion mit myokutanem Lappen	27.32.00↔	Ausgedehnte Exzision oder Destruktion von Läsion oder Gewebe am knöchernen Gaumen, n.n.bez.
25.4x.34↔	Radikale Pelviglossektomie, transoraler Zugang, Rekonstruktion mit freiem mikrovaskulär-anastomosierten Transplantat	27.32.10↔	Totale transorale Exstirpation von Läsion oder Gewebe am knöchernen Gaumen
25.4x.39↔	Radikale Pelviglossektomie, transoraler Zugang, mit sonstiger Rekonstruktion	27.32.11↔	Radikale transmandibuläre Exzision [En-bloc-Resektion] von Läsion oder Gewebe am knöchernen Gaumen
25.4x.40↔	Radikale Pelviglossektomie, transmandibulärer Zugang, n.n.bez.	27.32.12↔	Radikale transfaziale Exzision [En-bloc-Resektion] von Läsion oder Gewebe am knöchernen Gaumen
25.4x.41↔	Radikale Pelviglossektomie, transmandibulärer Zugang, ohne Rekonstruktion	27.32.99↔	Ausgedehnte Exzision oder Destruktion von Läsion oder Gewebe am knöchernen Gaumen, sonstige
25.4x.42↔	Radikale Pelviglossektomie, transmandibulärer Zugang, Rekonstruktion mit lokaler Schleimhaut	27.42↔	Ausgedehnte Exzision einer Läsion an der Lippe
25.4x.43↔	Radikale Pelviglossektomie, transmandibulärer Zugang, Rekonstruktion mit myokutanem Lappen	27.43.00↔	Sonstige Exzision von Läsion oder Gewebe an der Lippe, n.n.bez.
25.4x.44↔	Radikale Pelviglossektomie, transmandibulärer Zugang, Rekonstruktion mit freiem mikrovaskulär-anastomosierten Transplantat	27.43.10↔	Sonstige Exzision von Läsion oder Gewebe an der Lippe, lokale Exzision
25.4x.49↔	Radikale Pelviglossektomie, transmandibulärer Zugang, mit sonstiger Rekonstruktion	27.43.99↔	Sonstige Exzision von Läsion oder Gewebe an der Lippe, sonstige
25.4x.50↔	Radikale Pelviglossomandibulektomie, n.n.bez.	27.44.00↔	Radikale Exzision einer Läsion an der Lippe, n.n.bez.
25.4x.51↔	Radikale Pelviglossomandibulektomie, ohne Rekonstruktion	27.44.10↔	Radikale Exzision einer Läsion an der Lippe mit histographischer Kontrolle
25.4x.52↔	Radikale Pelviglossomandibulektomie, Rekonstruktion mit lokaler Schleimhaut	27.44.20↔	Radikale Exzision einer Hautläsion der Lippe mit Transplantation oder Transposition von Haut
25.4x.53↔	Radikale Pelviglossomandibulektomie, Rekonstruktion mit myokutanem Lappen	27.44.99↔	Radikale Exzision einer Läsion an der Lippe, sonstige
25.4x.54↔	Radikale Pelviglossomandibulektomie, Rekonstruktion mit freiem mikrovaskulär-anastomosierten Transplantat	27.49.00↔	Sonstige Exzision in der Mundhöhle, n.n.bez.
25.4x.59↔	Radikale Pelviglossomandibulektomie, mit sonstiger Rekonstruktion	27.49.10↔	Exzision an der Wange
25.4x.99↔	Radikale Glossektomie, sonstige	27.49.11↔	Exzision am Mundboden
		27.49.99↔	Sonstige Exzision in der Mundhöhle, sonstige
		27.53↔	Verschluss einer Fistel im Mund
		27.54.00↔	Plastische Rekonstruktion einer (angeborenen) Lippenspalte, n.n.bez.
		27.54.10↔	Lippenplastik einer (angeborenen) Lippenspalte
		27.54.11↔	Sekundäroperation einer (angeborenen) Lippenspalte
		27.54.99↔	Plastische Rekonstruktion einer (angeborenen) Lippenspalte, sonstige
		27.55.00↔	Vollhauttransplantat an Lippe und Mund, n.n.bez.
		27.55.10↔	Kleinflächiges Vollhauttransplantat an Lippe und Mund
		27.55.20↔	Grossflächiges Vollhauttransplantat an Lippe und Mund
		27.55.99↔	Vollhauttransplantat an Lippe und Mund, sonstige
		27.56.10↔	Kleinflächiges Spalthauttransplantat an Lippe und Mund
		27.56.20↔	Grossflächiges Spalthauttransplantat an Lippe und Mund

27.56.30↔	Kleinflächige heterologe Hauttransplantation an die Lippe	31.69.42↔	Plastische Rekonstruktion einer Stimmlippe
27.56.40↔	Grossflächig heterologe Hauttransplantation an die Lippe	31.69.99↔	Sonstige plastische Rekonstruktion am Larynx, sonstige
27.56.50↔	Kleinflächige homologe Hauttransplantation an die Lippe	31.79.10‡↔	Erweiterungsplastik eines Tracheostoma
27.56.60↔	Grossflächig homologe Hauttransplantation an die Lippe	38.01↔	Inzision von intrakraniellen Gefässen
27.56.99↔	Sonstiges Hauttransplantat an Lippe und Mund, sonstige	38.31↔	Resektion von intrakraniellen Gefässen mit Anastomose
27.57.11↔	Anbringen eines gestielten Fernlappens an Lippe und Mund	38.61↔	Sonstige Exzision von intrakraniellen Gefässen
27.57.99↔	Anbringen eines gestielten oder freien Lappens an Lippe und Mund, sonstige	38.81↔	Sonstiger chirurgischer Verschluss von intrakraniellen Gefässen
27.58↔	Revision eines gestielten oder freien Lappens oder freien Hauttransplantates an Lippe und Mund	40.40↔	Radikale Neck dissection, n.n.bez.
27.59.00↔	Sonstige plastische Rekonstruktion an Lippe und Mund, n.n.bez.	40.41.00↔	Radikale unilaterale Neck dissection, n.n.bez.
27.59.10↔	Kleinflächiges temporäres Haut-Regenerationsgraft an die Lippe	40.41.10↔	Selektive (funktionelle) Neck dissection, supraomohyoid (Region I-III)
27.59.11↔	Grossflächiges temporäres Haut-Regenerationsgraft an die Lippe	40.41.11↔	Selektive (funktionelle) Neck dissection, lateral (Region II-IV)
27.59.20↔	Kleinflächige Weichteildeckung durch kultivierte Keratinozyten an der Lippe	40.41.12↔	Selektive (funktionelle) Neck dissection, anterolateral (Region I-IV)
27.59.21↔	Grossflächige Weichteildeckung durch kultivierte Keratinozyten an der Lippe	40.41.13↔	Selektive (funktionelle) Neck dissection, posterolateral (Region II-V)
27.59.30↔	Kleinflächige temporäre Weichteildeckung durch Kombination mehrerer Verfahren an der Lippe	40.41.14↔	Selektive (funktionelle) Neck dissection, central (Region VI)
27.59.31↔	Grossflächige temporäre Weichteildeckung durch Kombination mehrerer Verfahren an der Lippe	40.41.20↔	Radikale Neck dissection (inkl. modifiziert)
27.59.41↔	Sonstige plastische Rekonstruktion an Lippe und Mund mit gestieltem Fernlappen	40.41.21↔	Erweiterte radikale Neck dissection
27.59.50↔	Lappenstieldurchtrennung nach Hautplastik an der Lippe	40.41.99↔	Radikale unilaterale Neck dissection, sonstige
27.59.60↔	Einsetzen eines Gewebeexpanders an der Lippe	76.01↔	Sequestrektomie an Gesichtsschädelknochen
27.59.99↔	Sonstige plastische Rekonstruktion an Lippe und Mund, sonstige	76.09.00↔	Sonstige Inzision an Gesichtsschädelknochen, n.n.bez.
27.71↔	Inzision an der Uvula	76.09.10↔	Reosteotomie nach Frakturposition
27.72↔	Exzision an der Uvula	76.09.99↔	Sonstige Inzision an Gesichtsschädelknochen, sonstige
27.79↔	Sonstige Operationen an der Uvula	76.2x.00↔	Lokale Exzision oder Destruktion einer Läsion an Gesichtsschädelknochen, n.n.bez.
27.92↔	Inzision an der Mundhöhle, nicht bezeichnete Struktur	76.2x.10↔	Dekortikation eines Gesichtsschädelknochens
27.99↔	Sonstige Operationen in der Mundhöhle	76.2x.11↔	Exzision von periostalem Gewebe an Gesichtsschädelknochen
29.33.00↔	(Partielle) Pharyngektomie, n.n.bez.	76.2x.12↔	Abtragung (modellierende Osteotomie) an Gesichtsschädelknochen
29.33.10↔	Partielle Pharyngektomie, ohne Rekonstruktion	76.2x.20↔	Destruktion einer Läsion an Gesichtsschädelknochen
29.33.99↔	(Partielle) Pharyngektomie, sonstige	76.2x.99↔	Lokale Exzision oder Destruktion einer Läsion an Gesichtsschädelknochen, sonstige
29.4x.00↔	Plastische Rekonstruktion am Pharynx, n.n.bez.	76.31.00↔	Partielle Mandibulektomie, n.n.bez.
29.4x.10↔	Plastische Rekonstruktion am Pharynx, mit lokaler Schleimhaut oder freiem Hautlappen	76.31.10↔	Partielle Mandibulektomie ohne Rekonstruktion
29.4x.11↔	Plastische Rekonstruktion am Pharynx, mit gestieltem myokutanen Lappen	76.31.21↔	Partielle Mandibulektomie, mit Kontinuitätsdurchtrennung und alloplastischer Rekonstruktion
29.4x.12↔	Plastische Rekonstruktion am Pharynx, mit mikrovaskulär anastomosiertem Transplantat, Darmtransplantat oder Magenhochzug	76.31.29↔	Partielle Mandibulektomie mit sonstiger Rekonstruktion
29.4x.99↔	Plastische Rekonstruktion am Pharynx, sonstige	76.31.99↔	Partielle Mandibulektomie, sonstige
30.1x.00↔	Hemilaryngektomie, n.n.bez.	76.39.00↔	Partielle Ostektomie an anderen Gesichtsschädelknochen, n.n.bez.
30.1x.10↔	Hemilaryngektomie, supraglottisch horizontal	76.39.10↔	Partielle Ostektomie an anderen Gesichtsschädelknochen, Rekonstruktion mit mikrovaskulär-anastomosiertem Transplantat
30.1x.11↔	Hemilaryngektomie, supraglottisch mit Zungengrundresektion	76.39.11↔	Partielle Ostektomie an anderen Gesichtsschädelknochen, Rekonstruktion von Weich- und Hartgewebe
30.1x.99↔	Hemilaryngektomie, sonstige	76.39.19↔	Partielle Ostektomie an anderen Gesichtsschädelknochen, sonstige Rekonstruktion
30.29.00↔	Sonstige partielle Laryngektomie, n.n.bez.	76.39.99↔	Partielle Ostektomie an anderen Gesichtsschädelknochen, sonstige
30.29.10↔	Cricohyoidoepiglottopexy (CHEP)	76.41.00↔	Totale Mandibulektomie mit gleichzeitiger Rekonstruktion, n.n.bez.
30.29.11↔	Cricohyoidopexy (CHP)	76.41.10↔	Totale Mandibulektomie mit gleichzeitiger Rekonstruktion, Rekonstruktion mit mikrovaskulär-anastomosiertem Transplantat
30.29.20↔	Partielle Larynx-Pharynx-Resektion	76.41.99↔	Totale Mandibulektomie mit gleichzeitiger Rekonstruktion, sonstige
30.29.21↔	Partielle Laryngektomie frontale (Huet)	76.42↔	Sonstige totale Mandibulektomie
30.29.22↔	Partielle Laryngektomie frontolaterale (Leroux-Robert)	76.43.00↔	Sonstige Rekonstruktion der Mandibula, n.n.bez.
30.29.30↔	Arytenoidektomie	76.43.10↔	Sonstige Rekonstruktion der Mandibula mit mikrovaskulär-anastomosiertem Transplantat
30.29.99↔	Sonstige partielle Laryngektomie, sonstige	76.43.11↔	Einsetzen eines CAD-Implantats an Mandibula, zur plastischen Rekonstruktion eines einfachen Defekts
31.1‡↔	Temporäre Tracheostomie	76.43.12↔	Einsetzen eines CAD-Implantats an Mandibula, zur plastischen Rekonstruktion eines grossen oder komplexen Defekts
31.21‡↔	Mediastinale Tracheostomie	76.43.99↔	Sonstige Rekonstruktion der Mandibula, sonstige
31.29‡↔	Sonstige permanente Tracheostomie	76.44.00↔	Totale Ostektomie an anderen Gesichtsschädelknochen mit gleichzeitiger Rekonstruktion, n.n.bez.
31.69.00↔	Sonstige plastische Rekonstruktion am Larynx, n.n.bez.	76.44.10↔	Totale Ostektomie an anderen Gesichtsschädelknochen, Rekonstruktion mit mikrovaskulär-anastomosiertem Transplantat
31.69.10↔	Laryngoplastik, n.n.bez.	76.44.11↔	Totale Ostektomie an anderen Gesichtsschädelknochen, Rekonstruktion mit nicht vaskularisiertem Transplantat
31.69.11↔	Medialisierung Laryngoplastik, n.n.bez.	76.44.19↔	Totale Ostektomie an anderen Gesichtsschädelknochen mit sonstiger Rekonstruktion
31.69.12↔	Medialisierung Laryngoplastik, Thyroplastik Typ I		
31.69.13↔	Medialisierung Laryngoplastik durch Injektion		
31.69.14↔	Medialisierung Laryngoplastik, externer Zugang		
31.69.20↔	Erweiterungsplastik der Glottis (endolaryngeal)		
31.69.30↔	Cricothyroidopexie		
31.69.31↔	Arytenoidopexie		
31.69.40↔	Konstruktion / Revision einer Neoglottis		
31.69.41↔	Plastische Rekonstruktion des Larynx		

76.44.99↔	Totale Osteotomie an anderen Gesichtsschädelknochen mit gleichzeitiger Rekonstruktion, sonstige	76.65.22↔	Osteotomie der Maxilla im frontalen und seitlichen Alveolarkambereich in mehreren Segmenten, mit Distraction
76.45↔	Sonstige totale Osteotomie an anderen Gesichtsschädelknochen	76.65.99↔	Segmentale Osteoplastik [Osteotomie] der Maxilla, sonstige
76.46.00↔	Sonstige Rekonstruktion an anderen Gesichtsschädelknochen, n.n.bez.	76.66.00↔	Totale Osteoplastik [Osteotomie] der Maxilla, n.n.bez.
76.46.10↔	Sonstige Rekonstruktion an anderen Gesichtsschädelknochen mit mikrovaskulär-anastomisiertem Transplantat	76.66.10↔	Totale Osteoplastik [Osteotomie] der Maxilla ohne Distraction
76.46.99↔	Sonstige Rekonstruktion an anderen Gesichtsschädelknochen, sonstige	76.66.20↔	Osteotomie der Maxilla in der Le-Fort-I-Ebene in einem Stück mit Distraction
76.5x.00↔	Temporomandibuläre Arthroplastik, n.n.bez.	76.66.21↔	Osteotomie der Maxilla in der Le-Fort-I-Ebene in zwei Stücken mit Distraction
76.5x.10↔	Kondylektomie am Kiefergelenk mit Rekonstruktion	76.66.22↔	Osteotomie der Maxilla in der Le-Fort-I-Ebene in drei oder mehr Stücken mit Distraction
76.5x.19↔	Sonstige Kondylektomie am Kiefergelenk	76.66.30↔	Plastische Rekonstruktion und Augmentation der Maxilla durch totale Auflagerungsplastik
76.5x.20↔	Diskoplastik am Kiefergelenk mit Rekonstruktion	76.66.99↔	Totale Osteoplastik [Osteotomie] der Maxilla, sonstige
76.5x.29↔	Sonstige Diskoplastik am Kiefergelenk	76.67↔	Reduktionsgenioplastik
76.5x.30↔	Exstirpation des Discus articularis am Kiefergelenk mit Rekonstruktion	76.68↔	Augmentationsgenioplastik
76.5x.39↔	Sonstige Exstirpation des Discus articularis am Kiefergelenk	76.69.00↔	Sonstige plastische Rekonstruktion an Gesichtsschädelknochen, n.n.bez.
76.5x.40↔	Resektion am Tuberculum articulare des Kiefergelenks	76.69.10↔	Osteotomie zur Verlagerung des Mittelgesichts in der Le-Fort-II- oder Le-Fort-III-Ebene ohne Distraction
76.5x.41↔	Plastische Rekonstruktion am Kiefergelenk	76.69.20↔	Osteotomie zur Verlagerung des Mittelgesichts in der Le-Fort-II-Ebene mit Distraction
76.5x.42↔	Gelenkstabilisierung (bewegungseinschränkend) des Kiefergelenks	76.69.21↔	Osteotomie zur Verlagerung des Mittelgesichts in der Le-Fort-II-Ebene, kombiniert mit anderer Osteotomie mit Distraction
76.5x.50↔	Arthroskopische Entfernung eines freien Gelenkkörpers am Kiefergelenk	76.69.30↔	Osteotomie zur Verlagerung des Mittelgesichts in der Le-Fort-III-Ebene mit Distraction
76.5x.59↔	Sonstige Entfernung eines freien Gelenkkörpers am Kiefergelenk	76.69.40↔	Osteotomie zur Verlagerung des Mittelgesichts in der Le-Fort-III-Ebene, kombiniert mit Le-Fort-I-Ebene mit Distraction
76.5x.60↔	Implantation einer Endoprothese am Kiefergelenk	76.69.90↔	Sonstige Osteotomie zur Verlagerung des Mittelgesichts
76.5x.61↔	Wechsel einer Endoprothese am Kiefergelenk	76.69.99↔	Sonstige plastische Rekonstruktion an Gesichtsschädelknochen, sonstige
76.5x.70↔	Implantation einer Totalendoprothese am Kiefergelenk mit vorgefertigten Komponenten (L)	76.70↔	Reposition einer Gesichtsschädelfraktur, n.n.bez.
76.5x.71↔	Implantation einer Totalendoprothese am Kiefergelenk mit CAD-CAM gefertigten Komponenten (L)	76.72↔	Offene Reposition einer Jochbein- und Jochbogenfraktur
76.5x.90↔	Sonstige temporomandibuläre Arthroplastik oder Diskoplastik am Kiefergelenk	76.74↔	Offene Reposition einer Maxillafraktur
76.5x.99↔	Temporomandibuläre Arthroplastik, sonstige	76.76.00↔	Offene Reposition einer Mandibulafraktur, n.n.bez.
76.61.00↔	Geschlossene Osteoplastik [Osteotomie] am Ramus mandibulae, n.n.bez.	76.76.10↔	Offene Reposition einer Einfachfraktur des Corpus mandibulae
76.61.10↔	Geschlossene Osteoplastik [Osteotomie] am Ramus mandibulae, ohne Distraction	76.76.11↔	Offene Reposition einer Mehrfachfraktur des Corpus mandibulae
76.61.20↔	Geschlossene Osteoplastik [Osteotomie] am Ramus mandibulae, mit Distraction	76.76.20↔	Offene Reposition (von außen) einer Einfach- oder Mehrfachfraktur des Ramus mandibulae
76.61.99↔	Geschlossene Osteoplastik [Osteotomie] am Ramus mandibulae, sonstige	76.76.21↔	Offene Reposition (transoral) einer Einfach- oder Mehrfachfraktur des Ramus mandibulae
76.62.00↔	Offene Osteoplastik [Osteotomie] am Ramus mandibulae, n.n.bez.	76.76.30↔	Offene Reposition (transoral oder von außen) einer Fraktur des Processus articularis mandibulae
76.62.10↔	Offene Osteoplastik [Osteotomie] am Ramus mandibulae, ohne Distraction	76.76.99↔	Offene Reposition einer Mandibulafraktur, sonstige
76.62.20↔	Offene Osteoplastik [Osteotomie] am Ramus mandibulae, mit Distraction	76.77.00↔	Offene Reposition einer Processus alveolaris-Fraktur, n.n.bez.
76.62.99↔	Offene Osteoplastik [Osteotomie] am Ramus mandibulae, sonstige	76.77.10↔	Offene Reposition einer Processus alveolaris-Fraktur der Maxilla
76.63.00↔	Osteoplastik [Osteotomie] am Corpus mandibulae, n.n.bez.	76.77.11↔	Offene Reposition einer Processus alveolaris-Fraktur der Mandibula
76.63.10↔	Osteoplastik [Osteotomie] im seitlichen Alveolarkambereich oder mit frontaler Kontinuitätsdurchtrennung der Mandibula ohne Distraction	76.77.99↔	Offene Reposition einer Processus alveolaris-Fraktur, sonstige
76.63.11↔	Osteoplastik [Osteotomie] im frontalen Alveolarkambereich oder mit Kontinuitätsdurchtrennung am horizontalen Mandibulaast ohne Distraction	76.78.00↔	Sonstige geschlossene Reposition einer Gesichtsschädelfraktur, n.n.bez.
76.63.12↔	Osteoplastik [Osteotomie] zur Kinnverlagerung ohne Distraction	76.78.10↔	Geschlossene Reposition einer Stirnhöhlevorderwandfraktur
76.63.20↔	Verlagerung des Alveolarfortsatzes durch horizontale Distraction nach Osteotomie	76.78.11↔	Endoskopische Reposition einer Stirnhöhlevorderwandfraktur
76.63.21↔	Verlagerung der Mandibula durch Distraction nach Osteotomie im horizontalen Mandibulaast	76.78.20↔	Geschlossene Reposition einer Orbitafraktur
76.63.99↔	Osteoplastik [Osteotomie] am Corpus mandibulae, sonstige	76.78.21↔	Endoskopische Reposition einer Orbitafraktur
76.64↔	Sonstige orthognathische Chirurgie an der Mandibula	76.78.99↔	Sonstige geschlossene Reposition einer Gesichtsschädelfraktur, sonstige
76.65.00↔	Segmentale Osteoplastik [Osteotomie] der Maxilla, n.n.bez.	76.79.00↔	Sonstige offene Reposition einer Gesichtsschädelfraktur, n.n.bez.
76.65.10↔	Segmentale Osteoplastik [Osteotomie] der Maxilla, ohne Distraction	76.79.10↔	Sonstige offene Reposition einer Fraktur des Orbitadaches
76.65.20↔	Osteotomie der Maxilla im frontalen Alveolarkambereich, mit Distraction	76.79.11↔	Sonstige offene Reposition einer Fraktur der lateralen Orbitawand
76.65.21↔	Osteotomie der Maxilla im seitlichen Alveolarkambereich, mit Distraction	76.79.19↔	Sonstige offene Reposition einer sonstigen Orbitafraktur
		76.79.20↔	Sonstige offene Reposition einer Stirnhöhlenwandfraktur
		76.79.30↔	Sonstige offene Reposition einer nasoethmoidalen Mittelgesichtsfraktur
		76.79.31↔	Sonstige offene Reposition einer zentrolateralen Mittelgesichtsfraktur
		76.79.39↔	Sonstige offene Reposition einer sonstigen lateralen Mittelgesichtsfraktur
		76.79.40↔	Sonstige offene Reposition kombinierter Mittelgesichtsfrakturen (Mehrfachfraktur)

76.79.99↔	Sonstige offene Reposition einer Gesichtsschädelfraktur, sonstige	86.4x.24↔	Radikale Exzision einer Hautläsion des Unterarmes mit Transplantation oder Transposition von Haut
76.91.00↔	Knochentransplantat an Gesichtsschädelknochen, n.n.bez.	86.4x.25↔	Radikale Exzision einer Hautläsion der Hand mit Transplantation oder Transposition von Haut
76.91.10↔	Transplantat an Gesichtsschädelknochen	86.4x.26↔	Radikale Exzision einer Hautläsion an Brustwand und Rücken mit Transplantation oder Transposition von Haut
76.91.99↔	Knochentransplantat an Gesichtsschädelknochen, sonstige	86.4x.27↔	Radikale Exzision einer Hautläsion an die Bauchregion mit Transplantation oder Transposition von Haut
76.92.20↔	Einsetzen von CAD-Implantat an Gesichtsschädel ohne Beteiligung des Hirnschädels, bis zu 2 Regionen	86.4x.28↔	Radikale Exzision einer Hautläsion der Leisten- und Genitalregion mit Transplantation oder Transposition von Haut
76.92.21↔	Einsetzen von CAD-Implantat an Gesichtsschädel ohne Beteiligung des Hirnschädels, ab 3 Regionen	86.4x.29↔	Radikale Exzision einer Hautläsion anderer Lokalisation mit Transplantation oder Transposition von Haut
76.92.30↔	Einsetzen eines CAD-Implantats an Maxilla, zur plastischen Rekonstruktion eines einfachen Defekts	86.4x.2a↔	Radikale Exzision einer Hautläsion am Gesäss mit Transplantation oder Transposition von Haut
76.92.31↔	Einsetzen eines CAD-Implantats an Maxilla, zur plastischen Rekonstruktion eines grossen oder komplexen Defekts	86.4x.2b↔	Radikale Exzision einer Hautläsion der unteren Extremität mit Transplantation oder Transposition von Haut
76.94↔	Offene Reposition einer Kiefergelenksluxation	86.4x.99↔	Radikale Exzision einer Hautläsion, sonstige
78.10↔	Anlegen eines Fixateur externe, ohne Angabe der Lokalisation	86.69.10↔	Kleinfächige Spalthauttransplantation an den Kopf (außer Lippe und Mund)
78.19.90↔	Geschlossene Reposition einer Fraktur sonstiger bezeichneter Knochen mit Knochenfixation durch Fixateur externe	86.69.11↔	Kleinfächige Spalthauttransplantation an den Hals
78.19.91↔	Offene Reposition einer Fraktur sonstiger bezeichneter Knochen mit Knochenfixation durch Fixateur externe	86.69.12↔	Kleinfächige Spalthauttransplantation an Schulter und Oberarm
78.59.00↔	Innere Knochenfixation ohne Reposition der Fraktur an anderen näher bezeichneten Knochen, ausser Gesichtsschädelknochen, n.n.bez.	86.69.13↔	Kleinfächige Spalthauttransplantation an den Unterarm
78.59.90↔	Revision von Osteosynthesematerial (ohne Materialwechsel) an anderen näher bezeichneten Knochen, ausser Gesichtsschädelknochen	86.69.14↔	Kleinfächige Spalthauttransplantation an die Hand
78.59.99↔	Innere Knochenfixation ohne Reposition der Fraktur an anderen näher bezeichneten Knochen, ausser Gesichtsschädelknochen, sonstige	86.69.15↔	Kleinfächige Spalthauttransplantation an Brustwand und Rücken
84.53.00↔	Implantation von interner Verlängerungsvorrichtung der Extremitäten mit kinetischer Traktion, n.n.bez.	86.69.16↔	Kleinfächige Spalthauttransplantation an der Bauchregion
84.53.10↔	Implantation eines nicht motorisierten internen Verlängerungs- oder Knochentransportsystem	86.69.17↔	Kleinfächige Spalthauttransplantation an die Leisten- und Genitalregion
84.53.11↔	Implantation eines motorisierten internen Verlängerungs- oder Knochentransportsystem	86.69.18↔	Kleinfächige Spalthauttransplantation an Oberschenkel und Unterschenkel
84.53.99↔	Implantation von interner Verlängerungsvorrichtung der Extremitäten mit kinetischer Traktion, sonstige	86.69.19↔	Kleinfächige Spalthauttransplantation an andere Lokalisation
84.54↔	Implantation von sonstiger internen Verlängerungsvorrichtung der Extremitäten	86.69.1a↔	Kleinfächige Spalthauttransplantation am Fuss
84.71↔	Anlegen einer externen Fixationsvorrichtung, eindimensional	86.69.20↔	Grossfächige Spalthauttransplantation am Kopf (ausser Lippe und Mund)
84.72↔	Anlegen einer externen Fixationsvorrichtung, Ringsystem	86.69.21↔	Grossfächige Spalthauttransplantation am Hals
84.73↔	Anlegen einer gemischten Vorrichtung	86.69.22↔	Grossfächige Spalthauttransplantation an Schulter und Oberarm
86.4x.00↔	Radikale Exzision einer Hautläsion, n.n.bez.	86.69.23↔	Grossfächige Spalthauttransplantation am Unterarm
86.4x.10↔	Radikale Exzision einer Hautläsion am Kopf mit histographischer Kontrolle	86.69.24↔	Grossfächige Spalthauttransplantation an der Hand
86.4x.11↔	Radikale Exzision einer Hautläsion des Halses mit histographischer Kontrolle	86.69.25↔	Grossfächige Spalthauttransplantation an Brustwand und Rücken
86.4x.13↔	Radikale Exzision einer Hautläsion an Unterarm und Hand mit histographischer Kontrolle	86.69.26↔	Grossfächige Spalthauttransplantation an der Bauchregion
86.4x.17↔	Radikale Exzision einer Hautläsion an Leisten- und Genitalregion und Gesäss mit histographischer Kontrolle	86.69.27↔	Grossfächige Spalthauttransplantation an der Leisten- und Genitalregion
86.4x.18↔	Radikale Exzision einer Hautläsion der unteren Extremität mit histographischer Kontrolle	86.69.28↔	Grossfächige Spalthauttransplantation am Gesäss
86.4x.19↔	Radikale Exzision einer Hautläsion anderer Lokalisation mit histographischer Kontrolle	86.69.29↔	Grossfächige Spalthauttransplantation, andere Lokalisation
86.4x.20↔	Radikale Exzision einer Hautläsion am Kopf mit Transplantation oder Transposition von Haut	86.69.2a↔	Grossfächige Spalthauttransplantation an Oberschenkel und Unterschenkel
86.4x.21↔	Radikale Exzision einer Hautläsion des Halses mit Transplantation oder Transposition von Haut	86.69.2b↔	Grossfächige Spalthauttransplantation am Fuss
86.4x.22↔	Radikale Exzision einer Hautläsion an Schulter und Axilla mit Transplantation oder Transposition von Haut	86.83.00↔	Gewebereduktionsplastik, n.n.bez.
86.4x.23↔	Radikale Exzision einer Hautläsion an Oberarm und Ellenbogen mit Transplantation oder Transposition von Haut	86.83.13↔	Gewebereduktionsplastik an Unterarm
		86.83.14↔	Gewebereduktionsplastik an Hand
		86.83.15↔	Gewebereduktionsplastik an der Bauchregion
		86.83.16↔	Gewebereduktionsplastik an der Leisten- und Genitalregion oder am Gesäss
		86.83.17↔	Gewebereduktionsplastik an der unteren Extremität
		86.83.19↔	Gewebereduktionsplastik an anderer Lokalisation
		86.83.99↔	Gewebereduktionsplastik, sonstige

Prozedur D25-5

01.12.00↔	Offene Biopsie an den Hirnhäuten, n.n.bez.	01.21↔	Inzision und Drainage an den kranialen Sinus
01.12.10↔	Stereotaktische offene Biopsie an den Hirnhäuten	01.22↔	Entfernen der Elektrode(n) eines intrakraniellen Neurostimulators
01.12.99↔	Offene Biopsie an den Hirnhäuten, sonstige	01.24.00↔	Sonstige Kraniotomie, n.n.bez.
01.14.00↔	Offene Biopsie am Gehirn, n.n.bez.	01.24.10↔	Sonstige Kraniotomie mit Dekompression
01.14.10↔	Stereotaktische offene Biopsie am Gehirn	01.24.11↔	Sonstige Kraniotomie zur Entleerung eines epiduralen Hämatoms
01.14.99↔	Offene Biopsie am Gehirn, sonstige		
01.15↔	Biopsie am Schädel		

01.24.12↔	Sonstige Kraniotomie zur Entleerung eines epiduralen Empyems	01.39.00↔	Sonstige Inzision am Gehirn, n.n.bez.
01.24.13↔	Sonstige Kraniotomie, Einlegen von alloplastischem Material oder Medikamententrägers in den Schädelknochen oder Epiduralraum	01.39.10↔	Sonstige Inzision am Gehirn zur Entleerung eines intrazerebralen Hämatoms
01.24.14↔	Sonstige Kraniotomie, Entfernung von alloplastischem Material oder Medikamententrägers aus Schädelknochen oder Epiduralraum	01.39.11↔	Sonstige Inzision am Gehirn zur Entleerung eines intrazerebralen Abszesses
01.24.15↔	Sonstige Kraniotomie, Entfernung eines Fremdkörpers aus Schädelknochen oder Epiduralraum	01.39.19↔	Sonstige Inzision am Gehirn, Entleerung von sonstiger intrazerebraler Flüssigkeit
01.24.16↔	Sonstige Kraniotomie, sonstige Drainage epiduraler Flüssigkeit oder aus sonstigen Gründen	01.39.20↔	Sonstige Inzision am Gehirn, Stereotaktische Entleerung eines intrakraniellen Hämatoms
01.24.20↔	Kraniotomie der Kalotte als Zugang, n.n.bez.	01.39.21↔	Sonstige Inzision am Gehirn, Stereotaktische Entleerung eines intrakraniellen Abszesses
01.24.21↔	Bohrlochtrepanation der Kalotte als Zugang	01.39.29↔	Sonstige Inzision am Gehirn, Stereotaktische Entleerung sonstiger intrakranieller Flüssigkeit
01.24.22↔	Stereotaktisch geführte Schädelöffnung über die Kalotte als Zugang	01.39.30↔	Sonstige Inzision am Gehirn, Entfernung eines intrazerebralen Fremdkörpers
01.24.29↔	Kraniotomie der Kalotte als Zugang, sonstige	01.39.40↔	Anlegen einer externen Drainage am Liquorsystem (z.B. ventrikulär, zisternal, subdural)
01.24.30↔	Zugang zur Schädelbasis, n.n.bez.	01.39.41↔	Anlegen eines Reservoirs am Liquorsystem (z.B. ventrikulär, zisternal, subdural)
01.24.31↔	Zugang zur Schädelbasis, transoral	01.39.42↔	Entfernen eines Reservoirs am Liquorsystem (z.B. ventrikulär, zisternal, subdural)
01.24.32↔	Zugang zur Schädelbasis, transoral mit Spaltung des weichen Gaumens	01.39.50↔	Entfernung eines intrakraniellen Implantats
01.24.33↔	Zugang zur Schädelbasis, transoral mit Spaltung des weichen und harten Gaumens	01.39.99↔	Sonstige Inzision am Gehirn, sonstige
01.24.34↔	Zugang zur Schädelbasis, transsphenoidal	01.41↔	Operationen am Thalamus
01.24.35↔	Zugang zur Schädelbasis, transethmoidal	01.42↔	Operationen am Globus pallidum
01.24.36↔	Zugang zur Schädelbasis, transmastoidal	01.51.00↔	Exzision von Läsion oder Gewebe an den Hirnhäuten, n.n.bez.
01.24.37↔	Zugang zur Schädelbasis, translabrynthär	01.51.10↔	Exzision von Tumorgewebe an den Hirnhäuten mit Präparation von infiltriertem Nachbargewebe
01.24.38↔	Zugang zur Schädelbasis, transpyramidal	01.51.99↔	Exzision von Läsion oder Gewebe an den Hirnhäuten, sonstige
01.24.39↔	Zugang zur Schädelbasis, sonstige	01.52.00↔	Hemisphärektomie, n.n.bez.
01.24.3a↔	Zugang zur Schädelbasis, transkondylär	01.52.10↔	Hemisphärektomie, hirneigenes intrazerebrales Tumorgewebe
01.24.3b↔	Zugang zur Schädelbasis, transorbital	01.52.11↔	Hemisphärektomie, nicht hirneigenes intrazerebrales Tumorgewebe
01.24.3c↔	Zugang zur Schädelbasis, mit Le-Fort-I-Osteotomie	01.52.99↔	Hemisphärektomie, sonstige
01.24.3d↔	Zugang zur Schädelbasis, transnasal-transcribiform	01.53.00↔	Lobektomie am Gehirn, n.n.bez.
01.24.3e↔	Zugang zur Schädelbasis, transnasal-transclival	01.53.10↔	Lobektomie am Gehirn, hirneigenes intrazerebrales Tumorgewebe
01.24.3f↔	Zugang zur Schädelbasis, transoral-transclival	01.53.11↔	Lobektomie am Gehirn, nicht hirneigenes intrazerebrales Tumorgewebe
01.24.3g↔	Zugang zur Schädelbasis, transnasal-transpterygoidal	01.53.99↔	Lobektomie am Gehirn, sonstige
01.24.99↔	Sonstige Kraniotomie, sonstige	01.59.00↔	Sonstige Exzision oder Destruktion von Läsion oder Gewebe am Gehirn, n.n.bez.
01.25.00↔	Sonstige Kraniektomie, n.n.bez.	01.59.10↔	Sonstige Exzision von hirneigenem intrazerebralen Tumorgewebe am Gehirn
01.25.10↔	Sonstige Kraniektomie mit Dekompression	01.59.11↔	Sonstige Exzision von nicht hirneigenem intrazerebralen Tumorgewebe am Gehirn
01.25.11↔	Sonstige Kraniektomie zur Entleerung eines epiduralen Hämatoms	01.59.12↔	Sonstige Exzision von Läsion oder Gewebe am Gehirn, Débridement einer Kontusion am Gehirn
01.25.12↔	Sonstige Kraniektomie zur Entleerung eines epiduralen Empyems	01.59.19↔	Sonstige Exzision von Läsion oder Gewebe am Gehirn, sonstige
01.25.13↔	Sonstige Kraniektomie zur Entfernung eines Fremdkörpers aus Schädelknochen oder Epiduralraum	01.59.20↔	Sonstige Destruktion von hirneigenem intrazerebralen Tumorgewebe am Gehirn
01.25.14↔	Sonstige Kraniektomie mit Einlegen von alloplastischem Material oder eines Medikamententrägers in den Schädelknochen oder Epiduralraum	01.59.21↔	Sonstige Destruktion von nicht hirneigenem intrazerebralen Tumorgewebe am Gehirn
01.25.19↔	Sonstige Kraniektomie zur Drainage epiduraler Flüssigkeit oder aus sonstigen Gründen	01.59.29↔	Sonstige Destruktion von Läsion oder Gewebe am Gehirn, sonstige
01.25.20↔	Sonstige Kraniektomie, Rekraniektomie mit Einbringen einer Drainage	01.59.99↔	Sonstige Exzision oder Destruktion von Läsion oder Gewebe am Gehirn, sonstige
01.25.21↔	Sonstige Kraniektomie, Rekraniektomie zur Entfernung von alloplastischem Material oder eines Medikamententrägers aus dem Schädelknochen oder Epiduralraumes	01.6x.10↔	Exzision und Destruktion von Tumorgewebe an der Schädelbasis
01.25.99↔	Sonstige Kraniektomie, sonstige	01.6x.11↔	Exzision und Destruktion von Tumorgewebe an der Kalotte
01.26↔	Einsetzen und Ersetzen eines Katheters in die Schädelhöhle oder Hirngewebe	01.6x.20↔	Exzision und Destruktion vom sonstigem erkrankten Gewebe an der Schädelbasis
01.28↔	Einsetzen von intrakraniellen Katheter(n) via Bohrloch(löcher)	01.6x.21↔	Exzision und Destruktion von sonstigem erkrankten Gewebe an der Kalotte
01.29.00↔	Revision (ohne Ersetzen) von Katheter(n) aus Schädelhöhle oder Hirngewebe, n.n.bez.	01.6x.22↔	Exzision und Destruktion von sonstigem erkrankten Gewebe an der Kalotte mit Hirnhäuten
01.29.10↔	Stereotaktische Revision (ohne Ersetzen) von intrazerebralen Kathetern zur intraventrikulären Infusion	02.01↔	Eröffnen einer Schädelnaht
01.29.99↔	Revision (ohne Ersetzen) von Katheter(n) aus Schädelhöhle oder Hirngewebe, sonstige	02.02↔	Elevation von Frakturfragmenten vom Schädel
01.31.00↔	Inzision an den Hirnhäuten, n.n.bez.	02.03↔	Bildung eines Schädelknochenlappens
01.31.10↔	Inzision an den Hirnhäuten zur Entleerung eines subduralen Hämatoms (Hygroms)	02.04.00↔	Knochen transplantation an den Schädel, n.n.bez.
01.31.11↔	Inzision an den Hirnhäuten zur Entleerung eines subduralen Empyems	02.04.10↔	Knochen transplantation an den Schädel, Schädeldach
01.31.20↔	Inzision an den Hirnhäuten zur Drainage von subduraler und subarachnoidaler Flüssigkeit	02.04.99↔	Knochen transplantation an den Schädel, sonstige
01.31.99↔	Inzision an den Hirnhäuten, sonstige		

02.05.00↔	Einsetzen einer Schädelknochenplatte, n.n.bez.	02.99.20↔	Umwandlung eines Liquorshunts (oder Hirnwasserableitung) in eine Mehrfachableitung
02.05.10↔	Einsetzen eines CAD-Implantats an Hirnschädel ohne Beteiligung des Gesichtsschädels, einfacher Defekt	02.99.29↔	Sonstige Revision und Entfernung von Liquorableitungen
02.05.11↔	Einsetzen eines CAD-Implantats an Hirnschädel ohne Beteiligung des Gesichtsschädels, grosser oder komplexer Defekt	02.99.30↔	Implantation oder Wechsel einer intrakraniellen Messsonde
02.05.20↔	Einsetzen eines CAD-Implantats an Hirnschädel mit Beteiligung von Orbita, Temporalregion oder frontalem Sinus, bis zu 2 Regionen	02.99.31↔	Revision (ohne Wechsel) einer intrakraniellen Messsonde
02.05.30↔	Einsetzen eines CAD-Implantats an Hirnschädel mit Beteiligung multipler Regionen des Gesichtsschädels, ab 3 Regionen	02.99.40↔	Implantation oder Wechsel einer Neuroprothese
02.05.41↔	Wiedereinsetzen einer autologen Schädelknochenplatte	02.99.41↔	Revision (ohne Wechsel) einer Neuroprothese
02.05.99↔	Einsetzen einer Schädelknochenplatte, sonstige	02.99.50↔	Implantation und Entfernung eines Katheter-Ballon-Systems zur intrazerebralen Brachytherapie
02.06.00↔	Sonstige Osteoplastik am Schädel, n.n.bez.	02.99.70↔	Revision (ohne Ersetzen) der Elektroden eines intrakraniellen Neurostimulators, n.n.bez.
02.06.10↔	Frontoorbitale Kranioplastik zur Verlagerung	02.99.71↔	Revision (ohne Ersetzen) der Elektroden eines intrakraniellen Neurostimulators, stereotaktisch, permanentes Einzelelektrodensystem zur Dauerstimulation
02.06.20↔	Rekonstruktion des Hirnschädels ohne Beteiligung des Gesichtsschädels, mit einfachem Implantat (Knochenzement, alloplastisches Material)	02.99.72↔	Revision (ohne Ersetzen) der Elektroden eines intrakraniellen Neurostimulators, stereotaktisch, permanentes Mehrelektrodensystem zur Dauerstimulation
02.06.30↔	Rekonstruktion von Hirn- und Gesichtsschädel, mit einfachem Implantat (Knochenzement, alloplastisches Material)	02.99.79↔	Revision (ohne Ersetzen) der Elektroden eines intrakraniellen Neurostimulators, sonstige
02.06.99↔	Sonstige Osteoplastik am Schädel (Kranioplastik), sonstige	02.99.90↔	Sonstige stereotaktische Operationen an Schädel, Gehirn und Hirnhäuten
02.07↔	Entfernen einer Schädelknochenplatte	04.01.00↔	Exzision eines Akustikusneurinoms, n.n.bez.
02.11↔	Einfache Naht an der Dura mater des Gehirns	04.01.10↔	Exzision eines Akustikusneurinoms durch Kraniotomie
02.12.00↔	Sonstige Rekonstruktion an den Hirnhäuten, n.n.bez.	04.01.11↔	Exzision eines Akustikusneurinoms, Translabrynthärer Zugang
02.12.10↔	Sonstige Rekonstruktion an den Hirnhäuten ohne Kranioplastik	04.01.99↔	Exzision eines Akustikusneurinoms, sonstige
02.12.20↔	Sonstige Rekonstruktion an den Hirnhäuten mit Kranioplastik	04.76↔	Plastische Rekonstruktion einer alten traumatischen Verletzung an kranialen und peripheren Nerven
02.12.21↔	Sonstige Duraplastik mit Kranioplastik an der Konvexität	04.79.00↔	Sonstige Neuroplastik, n.n.bez.
02.12.22↔	Sonstige Duraplastik mit Kranioplastik am kraniozervikalen Übergang	04.79.10↔	Transplantation und Transposition eines extrakraniellen Hirnnerven mit epineuraler Naht
02.12.31↔	Duraplastik an der Frontobasis mit gestieltem Lappen	04.79.11↔	Transplantation und Transposition des Plexus brachialis mit epineuraler Naht
02.12.99↔	Sonstige Rekonstruktion an den Hirnhäuten, sonstige	04.79.12↔	Transplantation und Transposition von Nerven der Schulter mit epineuraler Naht
02.13↔	Ligatur eines Gefässes der Hirnhäute	04.79.13↔	Transplantation und Transposition eines Nerven des Armes und der Hand mit epineuraler Naht
02.14↔	Exzision am Plexus chorioideus	04.79.14↔	Transplantation und Transposition von Nerven des Rumpfes und der unteren Extremität mit epineuraler Naht
02.2↔	Ventrikulostomie	04.79.19↔	Transplantation und Transposition eines sonstigen Nerven mit epineuraler Naht
02.31↔	Ventrikelshunt zu Strukturen in Kopf und Hals	04.79.20↔	Transplantation und Transposition eines Nerven mit interfazikulärer Naht
02.32↔	Ventrikelshunt zum Kreislaufsystem	04.79.21↔	Transplantation und Transposition eines extrakraniellen Hirnnerven mit interfazikulärer Naht
02.33↔	Ventrikelshunt zur Thoraxhöhle	04.79.22↔	Transplantation und Transposition des Plexus brachialis mit interfazikulärer Naht
02.34↔	Ventrikelshunt zu Bauchhöhle und Bauchorganen	04.79.23↔	Transplantation und Transposition von Nerven der Schulter mit interfazikulärer Naht
02.35↔	Ventrikelshunt zum Harnwegssystem	04.79.24↔	Transplantation und Transposition eines Nerven des Armes und der Hand mit interfazikulärer Naht
02.39↔	Sonstige Operationen zum Einrichten einer Ventrikeldrainage	04.79.25↔	Transplantation und Transposition von Nerven des Rumpfes und der unteren Extremität mit interfazikulärer Naht
02.41.00↔	Spülung und Exploration eines Ventrikelshunts, n.n.bez.	04.79.29↔	Transplantation und Transposition eines sonstigen Nerven mit interfazikulärer Naht
02.41.10↔	Spülung und Exploration eines Ventrikelshunts, zentraler Teil	04.79.99↔	Sonstige Neuroplastik, sonstige
02.41.20↔	Spülung und Exploration eines Ventrikelshunts, peripherer Teil	07.62↔	Partielle Exzision an der Hypophyse, transsphenoidaler Zugang
02.41.99↔	Spülung und Exploration eines Ventrikelshunts, sonstige	07.65↔	Totale Exzision der Hypophyse, transsphenoidaler Zugang
02.42.00↔	Ersetzen eines Ventrikelshunts, n.n.bez.	16.51.00↔	Exenteration der Orbita mit Entfernen benachbarter Strukturen, n.n.bez.
02.42.10↔	Ersetzen eines Ventrikelshunts, zentraler Teil	16.51.10↔	Exenteration der Orbita mit Entfernen benachbarter Strukturen, mit Erhalt der Lidhaut
02.42.20↔	Ersetzen eines Ventrikelshunts, peripherer Teil	16.51.11↔	Exenteration der Orbita mit Entfernen benachbarter Strukturen, ohne Erhalt der Lidhaut
02.42.99↔	Ersetzen eines Ventrikelshunts, sonstige	16.51.99↔	Sonstige Exenteration der Orbita mit Entfernen benachbarter Strukturen
02.43↔	Entfernen eines Ventrikelshunts	16.52.00↔	Exenteration der Orbita mit therapeutischem Entfernen von Orbitaknochen, n.n.bez.
02.91↔	Lösung von kortikalen Adhäsionen	16.52.10↔	Exenteration der Orbita mit therapeutischem Entfernen von Orbitaknochen, mit Erhalt der Lidhaut
02.92↔	Plastische Rekonstruktion am Gehirn	16.52.11↔	Exenteration der Orbita mit therapeutischem Entfernen von Orbitaknochen, ohne Erhalt der Lidhaut
02.93.00↔	Implantation oder Ersetzen der Elektrode(n) eines intrakraniellen Neurostimulators, n.n.bez.		
02.93.10↔	Implantation oder Ersetzen von temporären Mikroelektroden zur monolokulären Ableitung und Stimulation		
02.93.11↔	Implantation oder Ersetzen von temporären Mikroelektroden zur multilokulären Ableitung und Stimulation		
02.93.20↔	Implantation oder Ersetzen von permanenten Mikroelektroden zur monolokulären Ableitung und Stimulation		
02.93.21↔	Implantation oder Ersetzen von permanenten Mikroelektroden zur multilokulären Ableitung und Stimulation		
02.93.99↔	Implantation oder Ersetzen der Elektrode(n) eines intrakraniellen Neurostimulators, sonstige		
02.99.10↔	Stereotaktische Eingriffe am Liquorsystem		
02.99.11↔	Stereotaktische Implantation und Explantation von radioaktivem Material als selbständiger Eingriff		
02.99.12↔	Stereotaktische Implantation von Gewebe an Schädel, Gehirn und Hirnhäuten		
02.99.13↔	Stereotaktische Instillation von Medikamenten als selbständiger Eingriff		
02.99.14↔	Stereotaktische Implantation, Revision oder Wechsel von intrazerebralen Kathetern zur intraventrikulären Infusion		

16.52.99↔	Sonstige Exenteration der Orbita mit therapeutischem Entfernen von Orbitaknochen	25.2x.29↔	Partielle Glossektomie, transmandibulärer Zugang, mit sonstiger Rekonstruktion
16.59.00↔	Sonstige Exenteration der Orbita, n.n.bez.	25.2x.30↔	Pelviglossektomie, transoraler Zugang, n.n.bez.
16.59.10↔	Sonstige Exenteration der Orbita, mit Erhalt der Lidhaut	25.2x.31↔	Pelviglossektomie, transoraler Zugang, ohne Rekonstruktion
16.59.11↔	Sonstige Exenteration der Orbita, ohne Erhalt der Lidhaut	25.2x.32↔	Pelviglossektomie, transoraler Zugang, Rekonstruktion mit lokaler Schleimhaut
16.59.99↔	Sonstige Exenteration der Orbita, sonstige	25.2x.33↔	Pelviglossektomie, transoraler Zugang, Rekonstruktion mit myokutanem Lappen
21.72↔	Offene Reposition einer Nasenfraktur	25.2x.34↔	Pelviglossektomie, transoraler Zugang, Rekonstruktion mit freiem mikrovaskulär-anastomosierten Transplantat
22.79.00↔	Rekonstruktion einer Nasennebenhöhle, n.n.bez.	25.2x.39↔	Pelviglossektomie, transoraler Zugang, mit sonstiger Rekonstruktion
22.79.10↔	Rekonstruktion des Stirnbeins	25.2x.40↔	Pelviglossektomie, transmandibulärer Zugang, n.n.bez.
22.79.11↔	Rekonstruktion oder Kranielisation einer Stirnhöhlenwand	25.2x.41↔	Pelviglossektomie, transmandibulärer Zugang, ohne Rekonstruktion
22.79.19↔	Sonstige Rekonstruktion einer Nasennebenhöhle	25.2x.42↔	Pelviglossektomie, transmandibulärer Zugang, Rekonstruktion mit lokaler Schleimhaut
23.6↔	Prothetisches Zahnimplantat	25.2x.43↔	Pelviglossektomie, transmandibulärer Zugang, Rekonstruktion mit myokutanem Lappen
24.0↔	Inzision an Zahnfleisch und Alveolarkamm	25.2x.44↔	Pelviglossektomie, transmandibulärer Zugang, Rekonstruktion mit freiem mikrovaskulär-anastomosierten Transplantat
24.11.00↔	Biopsie am Zahnfleisch, n.n.bez.	25.2x.49↔	Pelviglossektomie, transmandibulärer Zugang, mit sonstiger Rekonstruktion
24.11.20↔	Offene Biopsie (mit Inzision) am Zahnfleisch	25.2x.50↔	Pelviglossomandibulektomie, n.n.bez.
24.11.99↔	Biopsie am Zahnfleisch, sonstige	25.2x.51↔	Pelviglossomandibulektomie, ohne Rekonstruktion
24.12.00↔	Biopsie an einer Zahnalveole, n.n.bez.	25.2x.52↔	Pelviglossomandibulektomie, Rekonstruktion mit lokaler Schleimhaut
24.12.20↔	Offene Biopsie (mit Inzision) an einer Zahnalveole	25.2x.53↔	Pelviglossomandibulektomie, Rekonstruktion mit myokutanem Lappen
24.12.99↔	Biopsie an einer Zahnalveole, sonstige	25.2x.54↔	Pelviglossomandibulektomie, Rekonstruktion mit freiem mikrovaskulär-anastomosierten Transplantat
24.2x.00↔	Gingivaplastik, n.n.bez.	25.2x.59↔	Pelviglossomandibulektomie, mit sonstiger Rekonstruktion
24.2x.10↔	Gingivaplastik mit Transplantat oder Implantat	25.3x.00↔	Vollständige Glossektomie, n.n.bez.
24.2x.99↔	Gingivaplastik, sonstige	25.3x.09↔	Vollständige Glossektomie, sonstige
24.31↔	Exzision von Läsion oder Gewebe am Zahnfleisch	25.3x.10↔	Vollständige Glossektomie, transoraler Zugang, n.n.bez.
24.4x.00↔	Exzision einer Zahnläsion am Kiefer, n.n.bez.	25.3x.11↔	Vollständige Glossektomie, transoraler Zugang, ohne Rekonstruktion
24.4x.10↔	Exzision einer Zahnläsion am Kiefer mit Eröffnung von Kieferhöhle oder Nasenboden	25.3x.12↔	Vollständige Glossektomie, transoraler Zugang, Rekonstruktion mit lokaler Schleimhaut
24.4x.11↔	Exzision einer Zahnläsion am Kiefer mit Nervendarstellung	25.3x.13↔	Vollständige Glossektomie, transoraler Zugang, Rekonstruktion mit myokutanem Lappen
24.4x.99↔	Exzision einer Zahnläsion am Kiefer, sonstige	25.3x.14↔	Vollständige Glossektomie, transoraler Zugang, Rekonstruktion mit freiem mikrovaskulär-anastomosierten Transplantat
24.5x.00↔	Alveoloplastik, n.n.bez.	25.3x.19↔	Vollständige Glossektomie, transoraler Zugang, mit sonstiger Rekonstruktion
24.5x.10↔	Alveoloplastik mit Transplantat	25.3x.20↔	Vollständige Glossektomie, transmandibulärer Zugang, n.n.bez.
24.5x.99↔	Alveoloplastik, sonstige	25.3x.21↔	Vollständige Glossektomie, transmandibulärer Zugang, ohne Rekonstruktion
24.7↔	Anbringen einer orthodontischen Apparatur	25.3x.22↔	Vollständige Glossektomie, transmandibulärer Zugang, Rekonstruktion mit lokaler Schleimhaut
24.91.00↔	Extension oder Vertiefung des Sulcus buccolabialis oder lingualis, n.n.bez.	25.3x.23↔	Vollständige Glossektomie, transmandibulärer Zugang, Rekonstruktion mit myokutanem Lappen
24.91.10↔	Vestibulumplastik	25.3x.24↔	Vollständige Glossektomie, transmandibulärer Zugang, Rekonstruktion mit freiem mikrovaskulär-anastomosierten Transplantat
24.91.11↔	Mundbodensenkung	25.3x.29↔	Vollständige Glossektomie, transmandibulärer Zugang, mit sonstiger Rekonstruktion
24.91.99↔	Extension oder Vertiefung des Sulcus buccolabialis oder lingualis, sonstige	25.3x.30↔	Vollständige Pelviglossektomie, transoraler Zugang, n.n.bez.
24.99.00↔	Sonstige zahnärztliche Operationen, n.n.bez.	25.3x.31↔	Vollständige Pelviglossektomie, transoraler Zugang, ohne Rekonstruktion
24.99.10↔	Freilegung eines enossalen Implantats mit Aufsetzen einer Distanzhülse	25.3x.32↔	Vollständige Pelviglossektomie, transoraler Zugang, Rekonstruktion mit lokaler Schleimhaut
24.99.11↔	Stabilisierung eines Zahnes	25.3x.33↔	Vollständige Pelviglossektomie, transoraler Zugang, Rekonstruktion mit myokutanem Lappen
24.99.20↔	Kieferaufbau durch Anwendung eines enoralen Distraktors	25.3x.34↔	Vollständige Pelviglossektomie, transoraler Zugang, Rekonstruktion mit freiem mikrovaskulär-anastomosierten Transplantat
24.99.99↔	Sonstige zahnärztliche Operation, sonstige	25.3x.39↔	Vollständige Pelviglossektomie, transoraler Zugang, mit sonstiger Rekonstruktion
25.02↔	Offene Biopsie an der Zunge	25.3x.40↔	Vollständige Pelviglossektomie, transmandibulärer Zugang, n.n.bez.
25.1↔	Exzision oder Destruktion von Läsion oder Gewebe an der Zunge		
25.2x.00↔	Partielle Glossektomie, n.n.bez.		
25.2x.09↔	Partielle Glossektomie, sonstige		
25.2x.10↔	Partielle Glossektomie, transoraler Zugang, n.n.bez.		
25.2x.11↔	Partielle Glossektomie, transoraler Zugang, ohne Rekonstruktion		
25.2x.12↔	Partielle Glossektomie, transoraler Zugang, Rekonstruktion mit lokaler Schleimhaut		
25.2x.13↔	Partielle Glossektomie, transoraler Zugang, Rekonstruktion mit myokutanem Lappen		
25.2x.14↔	Partielle Glossektomie, transoraler Zugang, Rekonstruktion mit freiem mikrovaskulär-anastomosierten Transplantat		
25.2x.19↔	Partielle Glossektomie, transoraler Zugang, mit sonstiger Rekonstruktion		
25.2x.20↔	Partielle Glossektomie, transmandibulärer Zugang, n.n.bez.		
25.2x.21↔	Partielle Glossektomie, transmandibulärer Zugang, ohne Rekonstruktion		
25.2x.22↔	Partielle Glossektomie, transmandibulärer Zugang, Rekonstruktion mit lokaler Schleimhaut		
25.2x.23↔	Partielle Glossektomie, transmandibulärer Zugang, Rekonstruktion mit myokutanem Lappen		
25.2x.24↔	Partielle Glossektomie, transmandibulärer Zugang, Rekonstruktion mit freiem mikrovaskulär-anastomosierten Transplantat		

25.3x.41↔	Vollständige Pelviglossektomie, transmandibulärer Zugang, ohne Rekonstruktion	25.4x.53↔	Radikale Pelviglossomandibulektomie, Rekonstruktion mit myokutanem Lappen
25.3x.42↔	Vollständige Pelviglossektomie, transmandibulärer Zugang, Rekonstruktion mit lokaler Schleimhaut	25.4x.54↔	Radikale Pelviglossomandibulektomie, Rekonstruktion mit freiem mikrovaskulär-anastomosierten Transplantat
25.3x.43↔	Vollständige Pelviglossektomie, transmandibulärer Zugang, Rekonstruktion mit myokutanem Lappen	25.4x.59↔	Radikale Pelviglossomandibulektomie, mit sonstiger Rekonstruktion
25.3x.44↔	Vollständige Pelviglossektomie, transmandibulärer Zugang, Rekonstruktion mit freiem mikrovaskulär-anastomosierten Transplantat	25.4x.99↔	Radikale Glossektomie, sonstige
25.3x.49↔	Vollständige Pelviglossektomie, transmandibulärer Zugang, mit sonstiger Rekonstruktion	25.59.00↔	Sonstige Zungenrekonstruktion und Zungenplastik, n.n.bez.
25.3x.50↔	Vollständige Pelviglossomandibulektomie, n.n.bez.	25.59.10↔	Plastische Rekonstruktion der Zunge, n.n.bez.
25.3x.51↔	Vollständige Pelviglossomandibulektomie, ohne Rekonstruktion	25.59.11↔	Reduktionsplastik der Zunge
25.3x.52↔	Vollständige Pelviglossomandibulektomie, Rekonstruktion mit lokaler Schleimhaut	25.59.99↔	Sonstige Zungenrekonstruktion und Zungenplastik, sonstige
25.3x.53↔	Vollständige Pelviglossomandibulektomie, Rekonstruktion mit myokutanem Lappen	25.92↔	Linguale Frenulektomie
25.3x.54↔	Vollständige Pelviglossomandibulektomie, Rekonstruktion mit freiem mikrovaskulär-anastomosierten Transplantat	25.93↔	Lösung von Adhäsion an der Zunge
25.3x.59↔	Vollständige Pelviglossomandibulektomie, mit sonstiger Rekonstruktion	25.94↔	Sonstige Glosstomie
25.4x.00↔	Radikale Glossektomie, n.n.bez.	27.1↔	Inzision am Gaumen
25.4x.10↔	Radikale Glossektomie, transoraler Zugang, n.n.bez.	27.21.00↔	Biopsie am knöchernen Gaumen, n.n.bez.
25.4x.11↔	Radikale Glossektomie, transoraler Zugang, ohne Rekonstruktion	27.21.20↔	Offene Biopsie (mit Inzision) am knöchernen Gaumen
25.4x.12↔	Radikale Glossektomie, transoraler Zugang, Rekonstruktion mit lokaler Schleimhaut	27.21.99↔	Biopsie am knöchernen Gaumen, sonstige
25.4x.13↔	Radikale Glossektomie, transoraler Zugang, Rekonstruktion mit myokutanem Lappen	27.22.00↔	Biopsie an Uvula und weichem Gaumen, n.n.bez.
25.4x.14↔	Radikale Glossektomie, transoraler Zugang, Rekonstruktion mit freiem mikrovaskulär-anastomosierten Transplantat	27.22.20↔	Offene Biopsie (mit Inzision) an Uvula und weichem Gaumen
25.4x.19↔	Radikale Glossektomie, transoraler Zugang, mit sonstiger Rekonstruktion	27.22.99↔	Biopsie an Uvula und weichem Gaumen, sonstige
25.4x.20↔	Radikale Glossektomie, transmandibulärer Zugang, n.n.bez.	27.23.00↔	Biopsie an der Lippe, n.n.bez.
25.4x.21↔	Radikale Glossektomie, transmandibulärer Zugang, ohne Rekonstruktion	27.23.99↔	Biopsie an der Lippe, sonstige
25.4x.22↔	Radikale Glossektomie, transmandibulärer Zugang, Rekonstruktion mit lokaler Schleimhaut	27.24.00↔	Biopsie in der Mundhöhle, an nicht bezeichneter Struktur, n.n.bez.
25.4x.23↔	Radikale Glossektomie, transmandibulärer Zugang, Rekonstruktion mit myokutanem Lappen	27.24.20↔	Offene Biopsie (mit Inzision) an Wangenschleimhaut, Mundboden und sonstigen Strukturen in der Mundhöhle
25.4x.24↔	Radikale Glossektomie, transmandibulärer Zugang, Rekonstruktion mit freiem mikrovaskulär-anastomosierten Transplantat	27.24.99↔	Biopsie in der Mundhöhle, an nicht bezeichneter Struktur, sonstige
25.4x.29↔	Radikale Glossektomie, transmandibulärer Zugang, mit sonstiger Rekonstruktion	27.31.00↔	Lokale Exzision oder Destruktion von Läsion oder Gewebe am knöchernen Gaumen, n.n.bez.
25.4x.30↔	Radikale Pelviglossektomie, transoraler Zugang, n.n.bez.	27.31.10↔	Lokale Exzision von Läsion oder Gewebe am knöchernen Gaumen
25.4x.31↔	Radikale Pelviglossektomie, transoraler Zugang, ohne Rekonstruktion	27.31.20↔	Partielle Exzision von Läsion oder Gewebe am knöchernen Gaumen
25.4x.32↔	Radikale Pelviglossektomie, transoraler Zugang, Rekonstruktion mit lokaler Schleimhaut	27.31.30↔	Destruktion von Läsion oder Gewebe am knöchernen Gaumen
25.4x.33↔	Radikale Pelviglossektomie, transoraler Zugang, Rekonstruktion mit myokutanem Lappen	27.31.99↔	Lokale Exzision oder Destruktion von Läsion oder Gewebe am knöchernen Gaumen, sonstige
25.4x.34↔	Radikale Pelviglossektomie, transoraler Zugang, Rekonstruktion mit freiem mikrovaskulär-anastomosierten Transplantat	27.32.00↔	Ausgedehnte Exzision oder Destruktion von Läsion oder Gewebe am knöchernen Gaumen, n.n.bez.
25.4x.39↔	Radikale Pelviglossektomie, transoraler Zugang, mit sonstiger Rekonstruktion	27.32.10↔	Totale transorale Exstirpation von Läsion oder Gewebe am knöchernen Gaumen
25.4x.40↔	Radikale Pelviglossektomie, transmandibulärer Zugang, n.n.bez.	27.32.11↔	Radikale transmandibuläre Exzision [En-bloc-Resektion] von Läsion oder Gewebe am knöchernen Gaumen
25.4x.41↔	Radikale Pelviglossektomie, transmandibulärer Zugang, ohne Rekonstruktion	27.32.12↔	Radikale transfazial Exzision [En-bloc-Resektion] von Läsion oder Gewebe am knöchernen Gaumen
25.4x.42↔	Radikale Pelviglossektomie, transmandibulärer Zugang, Rekonstruktion mit lokaler Schleimhaut	27.32.99↔	Ausgedehnte Exzision oder Destruktion von Läsion oder Gewebe am knöchernen Gaumen, sonstige
25.4x.43↔	Radikale Pelviglossektomie, transmandibulärer Zugang, Rekonstruktion mit myokutanem Lappen	27.42↔	Ausgedehnte Exzision einer Läsion an der Lippe
25.4x.44↔	Radikale Pelviglossektomie, transmandibulärer Zugang, Rekonstruktion mit freiem mikrovaskulär-anastomosierten Transplantat	27.43.00↔	Sonstige Exzision von Läsion oder Gewebe an der Lippe, n.n.bez.
25.4x.49↔	Radikale Pelviglossektomie, transmandibulärer Zugang, mit sonstiger Rekonstruktion	27.43.10↔	Sonstige Exzision von Läsion oder Gewebe an der Lippe, lokale Exzision
25.4x.50↔	Radikale Pelviglossomandibulektomie, n.n.bez.	27.43.99↔	Sonstige Exzision von Läsion oder Gewebe an der Lippe, sonstige
25.4x.51↔	Radikale Pelviglossomandibulektomie, ohne Rekonstruktion	27.44.00↔	Radikale Exzision einer Läsion an der Lippe, n.n.bez.
25.4x.52↔	Radikale Pelviglossomandibulektomie, Rekonstruktion mit lokaler Schleimhaut	27.44.10↔	Radikale Exzision einer Läsion an der Lippe mit histographischer Kontrolle
		27.44.20↔	Radikale Exzision einer Hautläsion der Lippe mit Transplantation oder Transposition von Haut
		27.44.99↔	Radikale Exzision einer Läsion an der Lippe, sonstige
		27.49.00↔	Sonstige Exzision in der Mundhöhle, n.n.bez.
		27.49.10↔	Exzision an der Wange
		27.49.11↔	Exzision am Mundboden
		27.49.99↔	Sonstige Exzision in der Mundhöhle, sonstige
		27.53↔	Verschluss einer Fistel im Mund
		27.54.00↔	Plastische Rekonstruktion einer (angeborenen) Lippenspalte, n.n.bez.
		27.54.10↔	Lippenplastik einer (angeborenen) Lippenspalte
		27.54.11↔	Sekundäroperation einer (angeborenen) Lippenspalte
		27.54.99↔	Plastische Rekonstruktion einer (angeborenen) Lippenspalte, sonstige

27.55.00↔	Vollhauttransplantat an Lippe und Mund, n.n.bez.	30.29.21↔	Partielle Laryngektomie frontale (Huet)
27.55.10↔	Kleinflächiges Vollhauttransplantat an Lippe und Mund	30.29.22↔	Partielle Laryngektomie frontolaterale (Leroux-Robert)
27.55.20↔	Grossflächiges Vollhauttransplantat an Lippe und Mund	30.29.30↔	Arytenoidektomie
27.55.99↔	Vollhauttransplantat an Lippe und Mund, sonstige	30.29.99↔	Sonstige partielle Laryngektomie, sonstige
27.56.10↔	Kleinflächiges Spalthauttransplantat an Lippe und Mund	31.1‡↔	Temporäre Tracheostomie
27.56.20↔	Grossflächiges Spalthauttransplantat an Lippe und Mund	31.21‡↔	Mediastinale Tracheostomie
27.56.30↔	Kleinflächige heterologe Hauttransplantation an die Lippe	31.29‡↔	Sonstige permanente Tracheostomie
27.56.40↔	Grossflächig heterologe Hauttransplantation an die Lippe	31.69.00↔	Sonstige plastische Rekonstruktion am Larynx, n.n.bez.
27.56.50↔	Kleinflächige homologe Hauttransplantation an die Lippe	31.69.10↔	Laryngoplastik, n.n.bez.
27.56.60↔	Grossflächig homologe Hauttransplantation an die Lippe	31.69.11↔	Medialisierung Laryngoplastik, n.n.bez.
27.56.99↔	Sonstiges Hauttransplantat an Lippe und Mund, sonstige	31.69.12↔	Medialisierung Laryngoplastik, Thyroplastik Typ I
27.57.10↔	Anbringen eines freien mikrovaskulär-anastomosierten Transplantats an Lippe und Mund	31.69.13↔	Medialisierung Laryngoplastik durch Injektion
27.57.11↔	Anbringen eines gestielten Fernlappens an Lippe und Mund	31.69.14↔	Medialisierung Laryngoplastik, externer Zugang
27.57.99↔	Anbringen eines gestielten oder freien Lappens an Lippe und Mund, sonstige	31.69.20↔	Erweiterungsplastik der Glottis (endolaryngeal)
27.58↔	Revision eines gestielten oder freien Lappens oder freien Hauttransplantates an Lippe und Mund	31.69.30↔	Cricothyroidopexie
27.59.00↔	Sonstige plastische Rekonstruktion an Lippe und Mund, n.n.bez.	31.69.31↔	Arytenoidopexie
27.59.10↔	Kleinflächiges temporäres Haut-Regenerationsgraft an die Lippe	31.69.40↔	Konstruktion / Revision einer Neoglottis
27.59.11↔	Grossflächiges temporäres Haut-Regenerationsgraft an die Lippe	31.69.41↔	Plastische Rekonstruktion des Larynx
27.59.20↔	Kleinflächige Weichteildeckung durch kultivierte Keratinozyten an der Lippe	31.69.42↔	Plastische Rekonstruktion einer Stimmlippe
27.59.21↔	Grossflächige Weichteildeckung durch kultivierte Keratinozyten an der Lippe	31.69.99↔	Sonstige plastische Rekonstruktion am Larynx, sonstige
27.59.30↔	Kleinflächige temporäre Weichteildeckung durch Kombination mehrerer Verfahren an der Lippe	31.79.10‡↔	Erweiterungsplastik eines Tracheostoma
27.59.31↔	Grossflächige temporäre Weichteildeckung durch Kombination mehrerer Verfahren an der Lippe	38.01↔	Inzision von intrakraniellen Gefässen
27.59.40↔	Sonstige plastische Rekonstruktion an Lippe und Mund mit freiem mikrovaskulär-anastomosierten Transplantat	38.31↔	Resektion von intrakraniellen Gefässen mit Anastomose
27.59.41↔	Sonstige plastische Rekonstruktion an Lippe und Mund mit gestieltem Fernlappen	38.61↔	Sonstige Exzision von intrakraniellen Gefässen
27.59.50↔	Lappenstieldurchtrennung nach Hautplastik an der Lippe	38.81↔	Sonstiger chirurgischer Verschluss von intrakraniellen Gefässen
27.59.60↔	Einsetzen eines Gewebeexpanders an der Lippe	40.40↔	Radikale Neck dissection, n.n.bez.
27.59.99↔	Sonstige plastische Rekonstruktion an Lippe und Mund, sonstige	40.41.00↔	Radikale unilaterale Neck dissection, n.n.bez.
27.71↔	Inzision an der Uvula	40.41.10↔	Selektive (funktionelle) Neck dissection, supraomohyoid (Region I-III)
27.72↔	Exzision an der Uvula	40.41.11↔	Selektive (funktionelle) Neck dissection, lateral (Region II-IV)
27.79↔	Sonstige Operationen an der Uvula	40.41.12↔	Selektive (funktionelle) Neck dissection, anterolateral (Region I-IV)
27.92↔	Inzision an der Mundhöhle, nicht bezeichnete Struktur	40.41.13↔	Selektive (funktionelle) Neck dissection, posterolateral (Region II-V)
27.99↔	Sonstige Operationen in der Mundhöhle	40.41.14↔	Selektive (funktionelle) Neck dissection, central (Region VI)
29.33.00↔	(Partielle) Pharyngektomie, n.n.bez.	40.41.20↔	Radikale Neck dissection (inkl. modifiziert)
29.33.10↔	Partielle Pharyngektomie, ohne Rekonstruktion	40.41.21↔	Erweiterte radikale Neck dissection
29.33.11↔	Partielle Pharyngektomie, Rekonstruktion mit gestieltem regionalen oder Fernlappen	40.41.99↔	Radikale unilaterale Neck dissection, sonstige
29.33.12↔	Partielle Pharyngektomie, Rekonstruktion mit freiem mikrovaskulär-anastomosierten Transplantat	76.01↔	Sequestrektomie an Gesichtsschädelknochen
29.33.20↔	Totale Pharyngektomie, Rekonstruktion mit gestieltem regionalen oder Fernlappen	76.09.00↔	Sonstige Inzision an Gesichtsschädelknochen, n.n.bez.
29.33.21↔	Totale Pharyngektomie, Rekonstruktion mit freiem mikrovaskulär-anastomosierten Transplantat, freiem Darmtransplantat oder Magenhochzug	76.09.10↔	Reosteotomie nach Frakturposition
29.33.99↔	(Partielle) Pharyngektomie, sonstige	76.09.99↔	Sonstige Inzision an Gesichtsschädelknochen, sonstige
29.4x.00↔	Plastische Rekonstruktion am Pharynx, n.n.bez.	76.2x.00↔	Lokale Exzision oder Destruktion einer Läsion an Gesichtsschädelknochen, n.n.bez.
29.4x.10↔	Plastische Rekonstruktion am Pharynx, mit lokaler Schleimhaut oder freiem Hautlappen	76.2x.10↔	Dekortikation eines Gesichtsschädelknochens
29.4x.11↔	Plastische Rekonstruktion am Pharynx, mit gestieltem myokutanen Lappen	76.2x.11↔	Exzision von periostalem Gewebe an Gesichtsschädelknochen
29.4x.12↔	Plastische Rekonstruktion am Pharynx, mit mikrovaskulär anastomosiertem Transplantat, Darmtransplantat oder Magenhochzug	76.2x.12↔	Abtragung (modellierende Osteotomie) an Gesichtsschädelknochen
29.4x.99↔	Plastische Rekonstruktion am Pharynx, sonstige	76.2x.20↔	Destruktion einer Läsion an Gesichtsschädelknochen
30.1x.00↔	Hemilaryngektomie, n.n.bez.	76.2x.99↔	Lokale Exzision oder Destruktion einer Läsion an Gesichtsschädelknochen, sonstige
30.1x.10↔	Hemilaryngektomie, supraglottisch horizontal	76.31.00↔	Partielle Mandibulektomie, n.n.bez.
30.1x.11↔	Hemilaryngektomie, supraglottisch mit Zungengrundresektion	76.31.10↔	Partielle Mandibulektomie ohne Rekonstruktion
30.1x.99↔	Hemilaryngektomie, sonstige	76.31.20↔	Partielle Mandibulektomie, Rekonstruktion mit mikrovaskulär-anastomosiertem Transplantat
30.29.00↔	Sonstige partielle Laryngektomie, n.n.bez.	76.31.21↔	Partielle Mandibulektomie, mit Kontinuitätsdurchtrennung und alloplastischer Rekonstruktion
30.29.10↔	Cricohyoidoepiglottopexy (CHEP)	76.31.29↔	Partielle Mandibulektomie mit sonstiger Rekonstruktion
30.29.11↔	Cricohyoidopexy (CHP)	76.31.99↔	Partielle Mandibulektomie, sonstige
30.29.20↔	Partielle Larynx-Pharynx-Resektion	76.39.00↔	Partielle Ostektomie an anderen Gesichtsschädelknochen, n.n.bez.
		76.39.10↔	Partielle Ostektomie an anderen Gesichtsschädelknochen, Rekonstruktion mit mikrovaskulär-anastomosiertem Transplantat
		76.39.11↔	Partielle Ostektomie an anderen Gesichtsschädelknochen, Rekonstruktion von Weich- und Hartgewebe
		76.39.19↔	Partielle Ostektomie an anderen Gesichtsschädelknochen, sonstige Rekonstruktion
		76.39.99↔	Partielle Ostektomie an anderen Gesichtsschädelknochen, sonstige
		76.41.00↔	Totale Mandibulektomie mit gleichzeitiger Rekonstruktion, n.n.bez.

76.41.10↔	Totale Mandibulektomie mit gleichzeitiger Rekonstruktion, Rekonstruktion mit mikrovasikulär-anastomisiertem Transplantat	76.63.00↔	Osteoplastik [Osteotomie] am Corpus mandibulae, n.n.bez.
76.41.99↔	Totale Mandibulektomie mit gleichzeitiger Rekonstruktion, sonstige	76.63.10↔	Osteoplastik [Osteotomie] im seitlichen Alveolarkambereich oder mit frontaler Kontinuitätsdurchtrennung der Mandibula ohne Distraction
76.42↔	Sonstige totale Mandibulektomie	76.63.11↔	Osteoplastik [Osteotomie] im frontalen Alveolarkambereich oder mit Kontinuitätsdurchtrennung am horizontalen Mandibulaast ohne Distraction
76.43.00↔	Sonstige Rekonstruktion der Mandibula, n.n.bez.	76.63.12↔	Osteoplastik [Osteotomie] zur Kinnverlagerung ohne Distraction
76.43.10↔	Sonstige Rekonstruktion der Mandibula mit mikrovasikulär-anastomisiertem Transplantat	76.63.20↔	Verlagerung des Alveolarfortsatzes durch horizontale Distraction nach Osteotomie
76.43.11↔	Einsetzen eines CAD-Implantats an Mandibula, zur plastischen Rekonstruktion eines einfachen Defekts	76.63.21↔	Verlagerung der Mandibula durch Distraction nach Osteotomie im horizontalen Mandibulaast
76.43.12↔	Einsetzen eines CAD-Implantats an Mandibula, zur plastischen Rekonstruktion eines grossen oder komplexen Defekts	76.63.99↔	Osteoplastik [Osteotomie] am Corpus mandibulae, sonstige
76.43.99↔	Sonstige Rekonstruktion der Mandibula, sonstige	76.64↔	Sonstige orthognathische Chirurgie an der Mandibula
76.44.00↔	Totale Ostektomie an anderen Gesichtsschädelknochen mit gleichzeitiger Rekonstruktion, n.n.bez.	76.65.00↔	Segmentale Osteoplastik [Osteotomie] der Maxilla, n.n.bez.
76.44.10↔	Totale Ostektomie an anderen Gesichtsschädelknochen, Rekonstruktion mit mikrovasikulär-anastomisiertem Transplantat	76.65.10↔	Segmentale Osteoplastik [Osteotomie] der Maxilla, ohne Distraction
76.44.11↔	Totale Ostektomie an anderen Gesichtsschädelknochen, Rekonstruktion mit nicht vaskularisiertem Transplantat	76.65.20↔	Osteotomie der Maxilla im frontalen Alveolarkambereich, mit Distraction
76.44.19↔	Totale Ostektomie an anderen Gesichtsschädelknochen mit sonstiger Rekonstruktion	76.65.21↔	Osteotomie der Maxilla im seitlichen Alveolarkambereich, mit Distraction
76.44.99↔	Totale Ostektomie an anderen Gesichtsschädelknochen mit gleichzeitiger Rekonstruktion, sonstige	76.65.22↔	Osteotomie der Maxilla im frontalen und seitlichen Alveolarkambereich in mehreren Segmenten, mit Distraction
76.45↔	Sonstige totale Ostektomie an anderen Gesichtsschädelknochen	76.65.99↔	Segmentale Osteoplastik [Osteotomie] der Maxilla, sonstige
76.46.00↔	Sonstige Rekonstruktion an anderen Gesichtsschädelknochen, n.n.bez.	76.66.00↔	Totale Osteoplastik [Osteotomie] der Maxilla, n.n.bez.
76.46.10↔	Sonstige Rekonstruktion an anderen Gesichtsschädelknochen mit mikrovasikulär-anastomisiertem Transplantat	76.66.10↔	Totale Osteoplastik [Osteotomie] der Maxilla ohne Distraction
76.46.99↔	Sonstige Rekonstruktion an anderen Gesichtsschädelknochen, sonstige	76.66.20↔	Osteotomie der Maxilla in der Le-Fort-I-Ebene in einem Stück mit Distraction
76.5x.00↔	Temporomandibuläre Arthroplastik, n.n.bez.	76.66.21↔	Osteotomie der Maxilla in der Le-Fort-I-Ebene in zwei Stücken mit Distraction
76.5x.10↔	Kondylektomie am Kiefergelenk mit Rekonstruktion	76.66.22↔	Osteotomie der Maxilla in der Le-Fort-I-Ebene in drei oder mehr Stücken mit Distraction
76.5x.19↔	Sonstige Kondylektomie am Kiefergelenk	76.66.30↔	Plastische Rekonstruktion und Augmentation der Maxilla durch totale Auflagerungsplastik
76.5x.20↔	Diskoplastik am Kiefergelenk mit Rekonstruktion	76.66.99↔	Totale Osteoplastik [Osteotomie] der Maxilla, sonstige
76.5x.29↔	Sonstige Diskoplastik am Kiefergelenk	76.67↔	Reduktionsgenioplastik
76.5x.30↔	Exstirpation des Discus articularis am Kiefergelenk mit Rekonstruktion	76.68↔	Augmentationsgenioplastik
76.5x.39↔	Sonstige Exstirpation des Discus articularis am Kiefergelenk	76.69.00↔	Sonstige plastische Rekonstruktion an Gesichtsschädelknochen, n.n.bez.
76.5x.40↔	Resektion am Tuberculum articulare des Kiefergelenks	76.69.10↔	Osteotomie zur Verlagerung des Mittelgesichts in der Le-Fort-II- oder Le-Fort-III-Ebene ohne Distraction
76.5x.41↔	Plastische Rekonstruktion am Kiefergelenk	76.69.20↔	Osteotomie zur Verlagerung des Mittelgesichts in der Le-Fort-II-Ebene mit Distraction
76.5x.42↔	Gelenkstabilisierung (bewegungseinschränkend) des Kiefergelenks	76.69.21↔	Osteotomie zur Verlagerung des Mittelgesichts in der Le-Fort-II-Ebene, kombiniert mit anderer Osteotomie mit Distraction
76.5x.50↔	Arthroskopische Entfernung eines freien Gelenkkörpers am Kiefergelenk	76.69.30↔	Osteotomie zur Verlagerung des Mittelgesichts in der Le-Fort-III-Ebene mit Distraction
76.5x.59↔	Sonstige Entfernung eines freien Gelenkkörpers am Kiefergelenk	76.69.40↔	Osteotomie zur Verlagerung des Mittelgesichts in der Le-Fort-III-Ebene, kombiniert mit Le-Fort-I-Ebene mit Distraction
76.5x.60↔	Implantation einer Endoprothese am Kiefergelenk	76.69.90↔	Sonstige Osteotomie zur Verlagerung des Mittelgesichts
76.5x.61↔	Wechsel einer Endoprothese am Kiefergelenk	76.69.99↔	Sonstige plastische Rekonstruktion an Gesichtsschädelknochen, sonstige
76.5x.70↔	Implantation einer Totalendoprothese am Kiefergelenk mit vorgefertigten Komponenten (L)	76.70↔	Reposition einer Gesichtsschädelfraktur, n.n.bez.
76.5x.71↔	Implantation einer Totalendoprothese am Kiefergelenk mit CAD-CAM gefertigten Komponenten (L)	76.72↔	Offene Reposition einer Jochbein- und Jochbogenfraktur
76.5x.90↔	Sonstige temporomandibuläre Arthroplastik oder Diskoplastik am Kiefergelenk	76.74↔	Offene Reposition einer Maxillafaktur
76.5x.99↔	Temporomandibuläre Arthroplastik, sonstige	76.76.00↔	Offene Reposition einer Mandibulafraktur, n.n.bez.
76.61.00↔	Geschlossene Osteoplastik [Osteotomie] am Ramus mandibulae, n.n.bez.	76.76.10↔	Offene Reposition einer Einfachfraktur des Corpus mandibulae
76.61.10↔	Geschlossene Osteoplastik [Osteotomie] am Ramus mandibulae, ohne Distraction	76.76.11↔	Offene Reposition einer Mehrfachfraktur des Corpus mandibulae
76.61.20↔	Geschlossene Osteoplastik [Osteotomie] am Ramus mandibulae, mit Distraction	76.76.20↔	Offene Reposition (von außen) einer Einfach- oder Mehrfachfraktur des Ramus mandibulae
76.61.99↔	Geschlossene Osteoplastik [Osteotomie] am Ramus mandibulae, sonstige	76.76.21↔	Offene Reposition (transoral) einer Einfach- oder Mehrfachfraktur des Ramus mandibulae
76.62.00↔	Offene Osteoplastik [Osteotomie] am Ramus mandibulae, n.n.bez.	76.76.30↔	Offene Reposition (transoral oder von außen) einer Fraktur des Processus articularis mandibulae
76.62.10↔	Offene Osteoplastik [Osteotomie] am Ramus mandibulae, ohne Distraction	76.76.99↔	Offene Reposition einer Mandibulafraktur, sonstige
76.62.20↔	Offene Osteoplastik [Osteotomie] am Ramus mandibulae, mit Distraction	76.77.00↔	Offene Reposition einer Processus alveolaris-Fraktur, n.n.bez.
76.62.99↔	Offene Osteoplastik [Osteotomie] am Ramus mandibulae, sonstige	76.77.10↔	Offene Reposition einer Processus alveolaris-Fraktur der Maxilla
		76.77.11↔	Offene Reposition einer Processus alveolaris-Fraktur der Mandibula
		76.77.99↔	Offene Reposition einer Processus alveolaris-Fraktur, sonstige
		76.78.00↔	Sonstige geschlossene Reposition einer Gesichtsschädelfraktur, n.n.bez.

76.78.10↔	Geschlossene Reposition einer Stirnhöhlenvorderwandfraktur	86.4x.18↔	Radikale Exzision einer Hautläsion der unteren Extremität mit histographischer Kontrolle
76.78.11↔	Endoskopische Reposition einer Stirnhöhlenvorderwandfraktur	86.4x.19↔	Radikale Exzision einer Hautläsion anderer Lokalisation mit histographischer Kontrolle
76.78.20↔	Geschlossene Reposition einer Orbitafraktur	86.4x.20↔	Radikale Exzision einer Hautläsion am Kopf mit Transplantation oder Transposition von Haut
76.78.21↔	Endoskopische Reposition einer Orbitafraktur	86.4x.21↔	Radikale Exzision einer Hautläsion des Halses mit Transplantation oder Transposition von Haut
76.78.99↔	Sonstige geschlossene Reposition einer Gesichtsschädelfraktur, sonstige	86.4x.22↔	Radikale Exzision einer Hautläsion an Schulter und Axilla mit Transplantation oder Transposition von Haut
76.79.00↔	Sonstige offene Reposition einer Gesichtsschädelfraktur, n.n.bez.	86.4x.23↔	Radikale Exzision einer Hautläsion an Oberarm und Ellenbogen mit Transplantation oder Transposition von Haut
76.79.10↔	Sonstige offene Reposition einer Fraktur des Orbitadaches	86.4x.24↔	Radikale Exzision einer Hautläsion des Unterarmes mit Transplantation oder Transposition von Haut
76.79.11↔	Sonstige offene Reposition einer Fraktur der lateralen Orbitawand	86.4x.25↔	Radikale Exzision einer Hautläsion der Hand mit Transplantation oder Transposition von Haut
76.79.19↔	Sonstige offene Reposition einer sonstigen Orbitafraktur	86.4x.26↔	Radikale Exzision einer Hautläsion an Brustwand und Rücken mit Transplantation oder Transposition von Haut
76.79.20↔	Sonstige offene Reposition einer Stirnhöhlenwandfraktur	86.4x.27↔	Radikale Exzision einer Hautläsion an die Bauchregion mit Transplantation oder Transposition von Haut
76.79.30↔	Sonstige offene Reposition einer nasoethmoidalen Mittelgesichtsfraktur	86.4x.28↔	Radikale Exzision einer Hautläsion der Leisten- und Genitalregion mit Transplantation oder Transposition von Haut
76.79.31↔	Sonstige offene Reposition einer zentrolateralen Mittelgesichtsfraktur	86.4x.29↔	Radikale Exzision einer Hautläsion anderer Lokalisation mit Transplantation oder Transposition von Haut
76.79.39↔	Sonstige offene Reposition einer sonstigen lateralen Mittelgesichtsfraktur	86.4x.2a↔	Radikale Exzision einer Hautläsion am Gesäss mit Transplantation oder Transposition von Haut
76.79.40↔	Sonstige offene Reposition kombinierter Mittelgesichtsfrakturen (Mehrfachfraktur)	86.4x.2b↔	Radikale Exzision einer Hautläsion der unteren Extremität mit Transplantation oder Transposition von Haut
76.79.99↔	Sonstige offene Reposition einer Gesichtsschädelfraktur, sonstige	86.4x.99↔	Radikale Exzision einer Hautläsion, sonstige
76.91.00↔	Knochentransplantat an Gesichtsschädelknochen, n.n.bez.	86.69.10↔	Kleinflächige Spalthauttransplantation an den Kopf (außer Lippe und Mund)
76.91.10↔	Transplantat an Gesichtsschädelknochen	86.69.11↔	Kleinflächige Spalthauttransplantation an den Hals
76.91.11↔	Knochentransplantat an Gesichtsschädelknochen, gefässgestielt	86.69.12↔	Kleinflächige Spalthauttransplantation an Schulter und Oberarm
76.91.99↔	Knochentransplantat an Gesichtsschädelknochen, sonstige	86.69.13↔	Kleinflächige Spalthauttransplantation an den Unterarm
76.92.20↔	Einsetzen von CAD-Implantat an Gesichtsschädel ohne Beteiligung des Hirnschädels, bis zu 2 Regionen	86.69.14↔	Kleinflächige Spalthauttransplantation an die Hand
76.92.21↔	Einsetzen von CAD-Implantat an Gesichtsschädel ohne Beteiligung des Hirnschädels, ab 3 Regionen	86.69.15↔	Kleinflächige Spalthauttransplantation an Brustwand und Rücken
76.92.30↔	Einsetzen eines CAD-Implantats an Maxilla, zur plastischen Rekonstruktion eines einfachen Defekts	86.69.16↔	Kleinflächige Spalthauttransplantation an der Bauchregion
76.92.31↔	Einsetzen eines CAD-Implantats an Maxilla, zur plastischen Rekonstruktion eines grossen oder komplexen Defekts	86.69.17↔	Kleinflächige Spalthauttransplantation an die Leisten- und Genitalregion
76.94↔	Offene Reposition einer Kiefergelenksluxation	86.69.18↔	Kleinflächige Spalthauttransplantation an Oberschenkel und Unterschenkel
78.10↔	Anlegen eines Fixateur externe, ohne Angabe der Lokalisation	86.69.19↔	Kleinflächige Spalthauttransplantation an andere Lokalisation
78.19.90↔	Geschlossene Reposition einer Fraktur sonstiger bezeichneter Knochen mit Knochenfixation durch Fixateur externe	86.69.1a↔	Kleinflächige Spalthauttransplantation am Fuss
78.19.91↔	Offene Reposition einer Fraktur sonstiger bezeichneter Knochen mit Knochenfixation durch Fixateur externe	86.69.20↔	Grossflächige Spalthauttransplantation am Kopf (ausser Lippe und Mund)
78.59.00↔	Innere Knochenfixation ohne Reposition der Fraktur an anderen näher bezeichneten Knochen, ausser Gesichtsschädelknochen, n.n.bez.	86.69.21↔	Grossflächige Spalthauttransplantation am Hals
78.59.90↔	Revision von Osteosynthesematerial (ohne Materialwechsel) an anderen näher bezeichneten Knochen, ausser Gesichtsschädelknochen	86.69.22↔	Grossflächige Spalthauttransplantation an Schulter und Oberarm
78.59.99↔	Innere Knochenfixation ohne Reposition der Fraktur an anderen näher bezeichneten Knochen, ausser Gesichtsschädelknochen, sonstige	86.69.23↔	Grossflächige Spalthauttransplantation am Unterarm
84.53.00↔	Implantation von interner Verlängerungsvorrichtung der Extremitäten mit kinetischer Traktion, n.n.bez.	86.69.24↔	Grossflächige Spalthauttransplantation an der Hand
84.53.10↔	Implantation eines nicht motorisierten internen Verlängerungs- oder Knochentransportsystem	86.69.25↔	Grossflächige Spalthauttransplantation an Brustwand und Rücken
84.53.11↔	Implantation eines motorisierten internen Verlängerungs- oder Knochentransportsystem	86.69.26↔	Grossflächige Spalthauttransplantation an der Bauchregion
84.53.99↔	Implantation von interner Verlängerungsvorrichtung der Extremitäten mit kinetischer Traktion, sonstige	86.69.27↔	Grossflächige Spalthauttransplantation an der Leisten- und Genitalregion
84.54↔	Implantation von sonstiger internen Verlängerungsvorrichtung der Extremitäten	86.69.28↔	Grossflächige Spalthauttransplantation am Gesäss
84.71↔	Anlegen einer externen Fixationsvorrichtung, eindimensional	86.69.29↔	Grossflächige Spalthauttransplantation, andere Lokalisation
84.72↔	Anlegen einer externen Fixationsvorrichtung, Ringsystem	86.69.2a↔	Grossflächige Spalthauttransplantation an Oberschenkel und Unterschenkel
84.73↔	Anlegen einer gemischten Vorrichtung	86.69.2b↔	Grossflächige Spalthauttransplantation am Fuss
86.4x.00↔	Radikale Exzision einer Hautläsion, n.n.bez.	86.74.10↔	Kleinflächige Dehnungsplastik am Kopf (außer Lippe und Mund)
86.4x.10↔	Radikale Exzision einer Hautläsion am Kopf mit histographischer Kontrolle	86.74.11↔	Kleinflächige Dehnungsplastik am Hals
86.4x.11↔	Radikale Exzision einer Hautläsion des Halses mit histographischer Kontrolle	86.74.12↔	Kleinflächige Dehnungsplastik an Schulter und Oberarm
86.4x.13↔	Radikale Exzision einer Hautläsion an Unterarm und Hand mit histographischer Kontrolle	86.74.13↔	Kleinflächige Dehnungsplastik am Unterarm
86.4x.17↔	Radikale Exzision einer Hautläsion an Leisten- und Genitalregion und Gesäss mit histographischer Kontrolle	86.74.14↔	Kleinflächige Dehnungsplastik an Brustwand und Rücken
		86.74.15↔	Kleinflächige Dehnungsplastik an der Bauchregion
		86.74.16↔	Kleinflächige Dehnungsplastik an der Leisten- und Genitalregion
		86.74.17↔	Kleinflächige Dehnungsplastik am Gesäss
		86.74.18↔	Kleinflächige Dehnungsplastik an Oberschenkel und Unterschenkel
		86.74.19↔	Kleinflächige Dehnungsplastik, an andere Lokalisationen

86.74.1a↔	Kleinflächige Dehnungsplastik am Fuss	86.76.26↔	Grossflächige Verschiebe-Rotationsplastik an der Leisten- und Genitalregion
86.74.20↔	Kleinflächige Verschiebe-Rotationsplastik am Kopf (außer Lippe und Mund)	86.76.27↔	Grossflächige Verschiebe-Rotationsplastik am Gesäss
86.74.21↔	Kleinflächige Verschiebe-Rotationsplastik am Hals	86.76.28↔	Grossflächige Verschiebe-Rotationsplastik an Oberschenkel und Unterschenkel
86.74.22↔	Kleinflächige Verschiebe-Rotationsplastik an Schulter und Oberarm	86.76.29↔	Grossflächige Verschiebe-Rotationsplastik, andere Lokalisation
86.74.23↔	Kleinflächige Verschiebe-Rotationsplastik am Unterarm	86.76.2a↔	Grossflächige Verschiebe-Rotationsplastik am Fuss
86.74.25↔	Kleinflächige Verschiebe-Rotationsplastik an Brustwand und Rücken	86.76.30↔	Grossflächige Transpositionsplastik am Kopf (ausser Lippe und Mund)
86.74.26↔	Kleinflächige Verschiebe-Rotationsplastik an der Bauchregion	86.76.31↔	Grossflächige Transpositionsplastik am Hals
86.74.27↔	Kleinflächige Verschiebe-Rotationsplastik an der Leisten- und Genitalregion	86.76.32↔	Grossflächige Transpositionsplastik an Schulter und Oberarm
86.74.28↔	Kleinflächige Verschiebe-Rotationsplastik am Gesäss	86.76.33↔	Grossflächige Transpositionsplastik am Unterarm
86.74.29↔	Kleinflächige Verschiebe-Rotationsplastik, an andere Lokalisationen	86.76.34↔	Grossflächige Transpositionsplastik an Brustwand und Rücken
86.74.2a↔	Kleinflächige Verschiebe-Rotationsplastik an Oberschenkel und Unterschenkel	86.76.35↔	Grossflächige Transpositionsplastik an der Bauchregion
86.74.2b↔	Kleinflächige Verschiebe-Rotationsplastik am Fuss	86.76.36↔	Grossflächige Transpositionsplastik an der Leisten- und Genitalregion
86.74.30↔	Kleinflächige Transpositionsplastik am Kopf (außer Lippe und Mund)	86.76.37↔	Grossflächige Transpositionsplastik am Gesäss
86.74.31↔	Kleinflächige Transpositionsplastik am Hals	86.76.38↔	Grossflächige Transpositionsplastik an Oberschenkel und Unterschenkel
86.74.32↔	Kleinflächige Transpositionsplastik an Schulter und Oberarm	86.76.39↔	Grossflächige Transpositionsplastik, andere Lokalisation
86.74.33↔	Kleinflächige Transpositionsplastik am Unterarm	86.76.3a↔	Grossflächige Transpositionsplastik am Fuss
86.74.34↔	Kleinflächige Transpositionsplastik an Brustwand und Rücken	86.76.40↔	Grossflächige Insellappenplastik am Kopf (ausser Lippe und Mund)
86.74.35↔	Kleinflächige Transpositionsplastik an der Bauchregion	86.76.41↔	Grossflächige Insellappenplastik am Hals
86.74.36↔	Kleinflächige Transpositionsplastik an der Leisten- und Genitalregion	86.76.42↔	Grossflächige Insellappenplastik an Schulter und Oberarm
86.74.37↔	Kleinflächige Transpositionsplastik am Gesäss	86.76.43↔	Grossflächige Insellappenplastik am Unterarm
86.74.38↔	Kleinflächige Transpositionsplastik an Oberschenkel und Unterschenkel	86.76.44↔	Grossflächige Insellappenplastik an Brustwand und Rücken
86.74.39↔	Kleinflächige Transpositionsplastik, an andere Lokalisationen	86.76.45↔	Grossflächige Insellappenplastik an der Bauchregion
86.74.3a↔	Kleinflächige Transpositionsplastik am Fuss	86.76.46↔	Grossflächige Insellappenplastik an der Leisten- und Genitalregion
86.74.40↔	Kleinflächige Insellappenplastik am Kopf (außer Lippe und Mund)	86.76.47↔	Grossflächige Insellappenplastik am Gesäss
86.74.41↔	Kleinflächige Insellappenplastik am Hals	86.76.48↔	Grossflächige Insellappenplastik an Oberschenkel und Unterschenkel
86.74.42↔	Kleinflächige Insellappenplastik an Schulter und Oberarm	86.76.49↔	Grossflächige Insellappenplastik, andere Lokalisation
86.74.43↔	Kleinflächige Insellappenplastik am Unterarm	86.76.4a↔	Grossflächige Insellappenplastik am Fuss
86.74.44↔	Kleinflächige Insellappenplastik an Brustwand und Rücken	86.76.99↔	Anbringen von gestieltem oder freiem Lappen an anderen Lokalisationen, grossflächig, sonstige
86.74.45↔	Kleinflächige Insellappenplastik an der Bauchregion	86.77.10↔	Sonstige lokale Lappenplastik am Kopf (außer Lippe und Mund)
86.74.46↔	Kleinflächige Insellappenplastik an der Leisten- und Genitalregion	86.77.11↔	Sonstige lokale Lappenplastik am Hals
86.74.47↔	Kleinflächige Insellappenplastik am Gesäss	86.77.12↔	Sonstige lokale Lappenplastik an Schulter und Oberarm
86.74.48↔	Kleinflächige Insellappenplastik an Oberschenkel und Unterschenkel	86.77.13↔	Sonstige lokale Lappenplastik am Unterarm
86.74.49↔	Kleinflächige Insellappenplastik, an andere Lokalisationen	86.77.14↔	Sonstige lokale Lappenplastik an Brustwand und Rücken
86.74.4a↔	Kleinflächige Insellappenplastik am Fuss	86.77.15↔	Sonstige lokale Lappenplastik an der Bauchregion
86.74.99↔	Anbringen von gestieltem oder freiem Lappen an andere Lokalisationen, sonstige	86.77.16↔	Sonstige lokale Lappenplastik an der Leisten- und Genitalregion
86.76.10↔	Grossflächige Dehnungsplastik am Kopf (ausser Lippe und Mund)	86.77.17↔	Sonstige lokale Lappenplastik am Gesäss
86.76.11↔	Grossflächige Dehnungsplastik am Hals	86.77.18↔	Sonstige lokale Lappenplastik an Oberschenkel und Unterschenkel
86.76.12↔	Grossflächige Dehnungsplastik an Schulter und Oberarm	86.77.19↔	Sonstige lokale Lappenplastik, an andere Lokalisationen
86.76.13↔	Grossflächige Dehnungsplastik am Unterarm	86.77.1a↔	Sonstige lokale Lappenplastik am Fuss
86.76.14↔	Grossflächige Dehnungsplastik an Brustwand und Rücken	86.77.99↔	Anbringen von sonstiger lokaler Lappenplastik, sonstige
86.76.15↔	Grossflächige Dehnungsplastik an der Bauchregion	86.78.10↔	Anbringen von freiem Lappen mit mikrovaskulärer Anastomosierung am Kopf (außer Lippe und Mund)
86.76.16↔	Grossflächige Dehnungsplastik an der Leisten- und Genitalregion	86.78.11↔	Anbringen von freiem Lappen mit mikrovaskulärer Anastomosierung am Hals
86.76.17↔	Grossflächige Dehnungsplastik am Gesäss	86.78.12↔	Anbringen von freiem Lappen mit mikrovaskulärer Anastomosierung an Schulter und Oberarm
86.76.19↔	Grossflächige Dehnungsplastik, andere Lokalisation	86.78.13↔	Anbringen von freiem Lappen mit mikrovaskulärer Anastomosierung am Unterarm
86.76.1a↔	Grossflächige Dehnungsplastik an Oberschenkel und Unterschenkel	86.78.14↔	Anbringen von freiem Lappen mit mikrovaskulärer Anastomosierung an Brustwand und Rücken
86.76.1b↔	Grossflächige Dehnungsplastik am Fuss	86.78.15↔	Anbringen von freiem Lappen mit mikrovaskulärer Anastomosierung an Bauchregion
86.76.20↔	Grossflächige Verschiebe-Rotationsplastik am Kopf (ausser Lippe und Mund)	86.78.16↔	Anbringen von freiem Lappen mit mikrovaskulärer Anastomosierung an der Leisten- und Genitalregion
86.76.21↔	Grossflächige Verschiebe-Rotationsplastik am Hals	86.78.17↔	Anbringen von freiem Lappen mit mikrovaskulärer Anastomosierung am Gesäss
86.76.22↔	Grossflächige Verschiebe-Rotationsplastik an Schulter und Oberarm	86.78.18↔	Anbringen von freiem Lappen mit mikrovaskulärer Anastomosierung an der unteren Extremität
86.76.23↔	Grossflächige Verschiebe-Rotationsplastik am Unterarm	86.78.19↔	Anbringen von freiem Lappen mit mikrovaskulärer Anastomosierung an andere Lokalisation
86.76.24↔	Grossflächige Verschiebe-Rotationsplastik an Brustwand und Rücken	86.78.20↔	Anbringen von gestieltem regionalem Lappen oder gestieltem Fernlappen am Kopf (außer Lippe und Mund)
86.76.25↔	Grossflächige Verschiebe-Rotationsplastik an der Bauchregion		

86.78.21↔	Anbringen von gestieltem regionalem Lappen oder gestieltem Fernlappen am Hals	86.78.38↔	Kombinierte plastische Eingriffe an Haut und Unterhaut der unteren Extremität
86.78.22↔	Anbringen von gestieltem regionalem Lappen oder gestieltem Fernlappen an Schulter und Oberarm	86.78.39↔	Kombinierte plastische Eingriffe an Haut und Unterhaut anderer Lokalisation
86.78.23↔	Anbringen von gestieltem regionalem Lappen oder gestieltem Fernlappen am Unterarm	86.78.40↔	Anbringen von sonstigem gestielten oder freien Lappen am Kopf (außer Lippe und Mund)
86.78.24↔	Anbringen von gestieltem regionalem Lappen oder gestieltem Fernlappen an Brustwand und Rücken	86.78.41↔	Anbringen von sonstigem gestielten oder freien Lappen am Hals
86.78.25↔	Anbringen von gestieltem regionalem Lappen oder gestieltem Fernlappen an die Bauchregion	86.78.42↔	Anbringen von sonstigem gestielten oder freien Lappen an Schulter und Oberarm
86.78.26↔	Anbringen von gestieltem regionalem Lappen oder gestieltem Fernlappen an der Leisten- und Genitalregion	86.78.43↔	Anbringen von sonstigem gestielten oder freien Lappen am Unterarm
86.78.27↔	Anbringen von gestieltem regionalem Lappen oder gestieltem Fernlappen am Gesäss	86.78.44↔	Anbringen von sonstigem gestielten oder freien Lappen an Brustwand und Rücken
86.78.28↔	Anbringen von gestieltem regionalem Lappen oder gestieltem Fernlappen an der unteren Extremität	86.78.45↔	Anbringen von sonstigem gestielten oder freien Lappen an die Bauchregion
86.78.29↔	Anbringen von gestieltem regionalem Lappen oder gestieltem Fernlappen an andere Lokalisation	86.78.46↔	Anbringen von sonstigem gestielten oder freien Lappen an der Leisten- und Genitalregion
86.78.30↔	Kombinierte plastische Eingriffe an Haut und Unterhaut des Kopfes (außer Lippe und Mund)	86.78.47↔	Anbringen von sonstigem gestielten oder freien Lappen am Gesäss
86.78.31↔	Kombinierte plastische Eingriffe an Haut und Unterhaut des Halses	86.78.48↔	Anbringen von sonstigem gestielten oder freien Lappen an der unteren Extremität
86.78.32↔	Kombinierte plastische Eingriffe an Haut und Unterhaut von Schulter und Oberarm	86.78.49↔	Anbringen von sonstigem gestielten oder freien Lappen an andere Lokalisation
86.78.33↔	Kombinierte plastische Eingriffe an Haut und Unterhaut des Unterarmes	86.83.00↔	Gewebereduktionsplastik, n.n.bez.
86.78.34↔	Kombinierte plastische Eingriffe an Haut und Unterhaut von Brustwand und Rücken	86.83.13↔	Gewebereduktionsplastik an Unterarm
86.78.35↔	Kombinierte plastische Eingriffe an Haut und Unterhaut von Bauchregion	86.83.14↔	Gewebereduktionsplastik an Hand
86.78.36↔	Kombinierte plastische Eingriffe an Haut und Unterhaut der Leisten- und Genitalregion	86.83.15↔	Gewebereduktionsplastik an der Bauchregion
86.78.37↔	Kombinierte plastische Eingriffe an Haut und Unterhaut des Gesässes	86.83.16↔	Gewebereduktionsplastik an der Leisten- und Genitalregion oder am Gesäss
		86.83.17↔	Gewebereduktionsplastik an der unteren Extremität
		86.83.19↔	Gewebereduktionsplastik an anderer Lokalisation
		86.83.99↔	Gewebereduktionsplastik, sonstige

ADRG D28**Monognathe Osteotomie und komplexe Eingriffe an Kopf und Hals oder andere Eingriffe an Kopf und Hals bei bösartiger Neubildung**

(Hauptdiagnose in Tabelle D28-1 oder Prozedur in Tabelle D28-2) und Prozedur in Tabelle D28-3

DRG D28Z**Monognathe Osteotomie und komplexe Eingriffe an Kopf und Hals oder andere Eingriffe an Kopf und Hals bei bösartiger Neubildung****Hauptdiagnose D28-1**

C00.0	Bösartige Neubildung: Äußere Oberlippe	C05.1	Bösartige Neubildung: Weicher Gaumen
C00.1	Bösartige Neubildung: Äußere Unterlippe	C05.2	Bösartige Neubildung: Uvula
C00.2	Bösartige Neubildung: Äußere Lippe, nicht näher bezeichnet	C05.8	BNB: Gaumen, mehrere Teilbereiche überlappend
C00.3	Bösartige Neubildung: Oberlippe, Innenseite	C05.9	Bösartige Neubildung: Gaumen, nicht näher bezeichnet
C00.4	Bösartige Neubildung: Unterlippe, Innenseite	C06.0	Bösartige Neubildung: Wangenschleimhaut
C00.5	Bösartige Neubildung: Lippe, nnbez, Innenseite	C06.1	Bösartige Neubildung: Vestibulum oris
C00.6	Bösartige Neubildung: Lippenkommissur	C06.2	Bösartige Neubildung: Retromolarregion
C00.8	BNB: Lippe, mehrere Teilbereiche überlappend	C06.8	BNB: Sonst u nnbez Teile Mund, mehrere Teilber überlapp
C00.9	Bösartige Neubildung: Lippe, nicht näher bezeichnet	C06.9	Bösartige Neubildung: Mund, nicht näher bezeichnet
C01	Bösartige Neubildung des Zungengrundes	C07	Bösartige Neubildung der Parotis
C02.0	Bösartige Neubildung: Zungenrücken	C08.0	Bösartige Neubildung: Glandula submandibularis
C02.1	Bösartige Neubildung: Zungenrand	C08.1	Bösartige Neubildung: Glandula sublingualis
C02.2	Bösartige Neubildung: Zungenunterfläche	C08.8	BNB: Große Speicheldrüsen, mehrere Teilbereiche überlapp
C02.3	BNB: Vordere zwei Drittel der Zunge, Bereich nnbez	C08.9	Bösartige Neubildung: Große Speicheldrüse, nnbez
C02.4	Bösartige Neubildung: Zungentonsille	C09.0	Bösartige Neubildung: Fossa tonsillaris
C02.8	BNB: Zunge, mehrere Teilbereiche überlappend	C09.1	Bösartige Neubildung: Gaumenbogen (vorderer) (hinterer)
C02.9	Bösartige Neubildung: Zunge, nicht näher bezeichnet	C09.8	BNB: Tonsille, mehrere Teilbereiche überlappend
C03.0	Bösartige Neubildung: Oberkieferzahnfleisch	C09.9	Bösartige Neubildung: Tonsille, nicht näher bezeichnet
C03.1	Bösartige Neubildung: Unterkieferzahnfleisch	C10.0	Bösartige Neubildung: Vallecula epiglottica
C03.9	Bösartige Neubildung: Zahnfleisch, nicht näher bezeichnet	C10.1	Bösartige Neubildung: Vorderfläche der Epiglottis
C04.0	Bösartige Neubildung: Vorderer Teil des Mundbodens	C10.2	Bösartige Neubildung: Seitenwand des Oropharynx
C04.1	Bösartige Neubildung: Seitlicher Teil des Mundbodens	C10.3	Bösartige Neubildung: Hinterwand des Oropharynx
C04.8	BNB: Mundboden, mehrere Teilbereiche überlappend	C10.4	Bösartige Neubildung: Kiemengang
C04.9	Bösartige Neubildung: Mundboden, nicht näher bezeichnet	C10.8	BNB: Oropharynx, mehrere Teilbereiche überlappend
C05.0	Bösartige Neubildung: Harter Gaumen	C10.9	Bösartige Neubildung: Oropharynx, nicht näher bezeichnet

C11.0	Bösartige Neubildung: Obere Wand des Nasopharynx	C31.2	Bösartige Neubildung: Sinus frontalis [Stirnhöhle]
C11.1	Bösartige Neubildung: Hinterwand des Nasopharynx	C31.3	Bösartige Neubildung: Sinus sphenoidalis [Keilbeinhöhle]
C11.2	Bösartige Neubildung: Seitenwand des Nasopharynx	C31.8	BNB: Nasennebenhöhlen, mehrere Teilbereiche überlappend
C11.3	Bösartige Neubildung: Vorderwand des Nasopharynx	C31.9	Bösartige Neubildung: Nasennebenhöhle, nnbez
C11.8	BNB: Nasopharynx, mehrere Teilbereiche überlappend	C32.0	Bösartige Neubildung: Glottis
C11.9	Bösartige Neubildung: Nasopharynx, nicht näher bezeichnet	C32.1	Bösartige Neubildung: Supraglottis
C12	Bösartige Neubildung des Recessus piriformis	C32.2	Bösartige Neubildung: Subglottis
C13.0	Bösartige Neubildung: Regio postcricoidea	C32.3	Bösartige Neubildung: Larynxknorpel
C13.1	BNB: Aryepiglottische Falte, hypopharyngeale Seite	C32.8	BNB: Larynx, mehrere Teilbereiche überlappend
C13.2	Bösartige Neubildung: Hinterwand des Hypopharynx	C32.9	Bösartige Neubildung: Larynx, nicht näher bezeichnet
C13.8	BNB: Hypopharynx, mehrere Teilbereiche überlappend	C39.0	Bösartige Neubildung: Obere Atemwege, Teil nnbez
C13.9	Bösartige Neubildung: Hypopharynx, nicht näher bezeichnet	C46.2	Kaposi-Sarkom Gaumen
C14.0	Bösartige Neubildung: Pharynx, nicht näher bezeichnet	C76.0	BNB ungenau bezeichneter Lok: Kopf, Gesicht u Hals
C14.2	BNB: Lymphatischer Rachenring [Waldeyer]	D00.0	Carcinoma in situ Lippe/Mundhöhle/Pharynx
C14.8	BNB: Lippe, Mundhöhle u Pharynx, mehr Teilber überlapp	D02.0	Carcinoma in situ Larynx
C30.0	Bösartige Neubildung: Nasenhöhle	D37.0	NB unsich/unbek Verhalt Lippe Mundhöh Pharynx
C30.1	Bösartige Neubildung: Mittelohr	D38.0	NB unsich/unbek Verhalt Larynx
C31.0	Bösartige Neubildung: Sinus maxillaris [Kieferhöhle]	H60.2	Otitis externa maligna
C31.1	Bösartige Neubildung: Sinus ethmoidalis [Siebbeinzellen]		

Prozedur D28-2

04.76↔	Plastische Rekonstruktion einer alten traumatischen Verletzung an kranialen und peripheren Nerven	24.99.00↔	Sonstige zahnärztliche Operationen, n.n.bez.
04.79.00↔	Sonstige Neuroplastik, n.n.bez.	24.99.10↔	Freilegung eines enossalen Implantats mit Aufsetzen einer Distanzhülse
04.79.10↔	Transplantation und Transposition eines extrakraniellen Hirnnerven mit epineuraler Naht	24.99.11↔	Stabilisierung eines Zahnes
04.79.11↔	Transplantation und Transposition des Plexus brachialis mit epineuraler Naht	24.99.20↔	Kieferaufbau durch Anwendung eines enoralen Distraktors
04.79.12↔	Transplantation und Transposition von Nerven der Schulter mit epineuraler Naht	24.99.99↔	Sonstige zahnärztliche Operation, sonstige
04.79.13↔	Transplantation und Transposition eines Nerven des Armes und der Hand mit epineuraler Naht	27.56.10↔	Kleinflächiges Spalthauttransplantat an Lippe und Mund
04.79.14↔	Transplantation und Transposition von Nerven des Rumpfes und der unteren Extremität mit epineuraler Naht	27.56.20↔	Grossflächiges Spalthauttransplantat an Lippe und Mund
04.79.19↔	Transplantation und Transposition eines sonstigen Nervens mit epineuraler Naht	27.56.30↔	Kleinflächige heterologe Hauttransplantation an die Lippe
04.79.20↔	Transplantation und Transposition eines Nerven mit interfaszikulärer Naht	27.56.40↔	Grossflächig heterologe Hauttransplantation an die Lippe
04.79.21↔	Transplantation und Transposition eines extrakraniellen Hirnnerven mit interfaszikulärer Naht	27.56.50↔	Kleinflächige homologe Hauttransplantation an die Lippe
04.79.22↔	Transplantation und Transposition des Plexus brachialis mit interfaszikulärer Naht	27.56.60↔	Grossflächig homologe Hauttransplantation an die Lippe
04.79.23↔	Transplantation und Transposition von Nerven der Schulter mit interfaszikulärer Naht	27.56.99↔	Sonstiges Hauttransplantat an Lippe und Mund, sonstige
04.79.24↔	Transplantation und Transposition eines Nerven des Armes und der Hand mit interfaszikulärer Naht	30.29.00↔	Sonstige partielle Laryngektomie, n.n.bez.
04.79.25↔	Transplantation und Transposition von Nerven des Rumpfes und der unteren Extremität mit interfaszikulärer Naht	30.29.10↔	Cricohyoidoepiglottopexy (CHEP)
04.79.29↔	Transplantation und Transposition eines sonstigen Nerven mit interfaszikulärer Naht	30.29.11↔	Cricohyoidopexy (CHP)
04.79.99↔	Sonstige Neuroplastik, sonstige	30.29.20↔	Partielle Larynx-Pharynx-Resektion
16.51.00↔	Exenteration der Orbita mit Entfernen benachbarter Strukturen, n.n.bez.	30.29.21↔	Partielle Laryngektomie frontale (Huet)
16.51.10↔	Exenteration der Orbita mit Entfernen benachbarter Strukturen, mit Erhalt der Lidhaut	30.29.22↔	Partielle Laryngektomie frontolaterale (Leroux-Robert)
16.51.11↔	Exenteration der Orbita mit Entfernen benachbarter Strukturen, ohne Erhalt der Lidhaut	30.29.30↔	Arytenoidektomie
16.51.99↔	Sonstige Exenteration der Orbita mit Entfernen benachbarter Strukturen	30.29.99↔	Sonstige partielle Laryngektomie, sonstige
16.52.00↔	Exenteration der Orbita mit therapeutischem Entfernen von Orbitaknochen, n.n.bez.	31.69.00↔	Sonstige plastische Rekonstruktion am Larynx, n.n.bez.
16.52.10↔	Exenteration der Orbita mit therapeutischem Entfernen von Orbitaknochen, mit Erhalt der Lidhaut	31.69.10↔	Laryngoplastik, n.n.bez.
16.52.11↔	Exenteration der Orbita mit therapeutischem Entfernen von Orbitaknochen, ohne Erhalt der Lidhaut	31.69.11↔	Medialisierung Laryngoplastik, n.n.bez.
16.52.99↔	Sonstige Exenteration der Orbita mit therapeutischem Entfernen von Orbitaknochen	31.69.12↔	Medialisierung Laryngoplastik, Thyroplastik Typ I
16.59.00↔	Sonstige Exenteration der Orbita, n.n.bez.	31.69.13↔	Medialisierung Laryngoplastik durch Injektion
16.59.10↔	Sonstige Exenteration der Orbita, mit Erhalt der Lidhaut	31.69.14↔	Medialisierung Laryngoplastik, externer Zugang
16.59.11↔	Sonstige Exenteration der Orbita, ohne Erhalt der Lidhaut	31.69.20↔	Erweiterungsplastik der Glottis (endolaryngeal)
16.59.99↔	Sonstige Exenteration der Orbita, sonstige	31.69.30↔	Cricothyroidopexie
		31.69.31↔	Arytenoidopexie
		31.69.40↔	Konstruktion / Revision einer Neoglottis
		31.69.41↔	Plastische Rekonstruktion des Larynx
		31.69.42↔	Plastische Rekonstruktion einer Stimmlippe
		31.69.99↔	Sonstige plastische Rekonstruktion am Larynx, sonstige
		40.40↔	Radikale Neck dissection, n.n.bez.
		40.41.00↔	Radikale unilaterale Neck dissection, n.n.bez.
		40.41.10↔	Selektive (funktionelle) Neck dissection, supraomohyoid (Region I-III)
		40.41.11↔	Selektive (funktionelle) Neck dissection, lateral (Region II-IV)
		40.41.12↔	Selektive (funktionelle) Neck dissection, anterolateral (Region I-IV)
		40.41.13↔	Selektive (funktionelle) Neck dissection, posterolateral (Region II-V)
		40.41.14↔	Selektive (funktionelle) Neck dissection, central (Region VI)
		40.41.20↔	Radikale Neck dissection (inkl. modifiziert)
		40.41.21↔	Erweiterte radikale Neck dissection
		40.41.99↔	Radikale unilaterale Neck dissection, sonstige
		76.5x.00↔	Temporomandibuläre Arthroplastik, n.n.bez.

76.5x.10↔	Kondylektomie am Kiefergelenk mit Rekonstruktion	76.66.21↔	Osteotomie der Maxilla in der Le-Fort-I-Ebene in zwei Stücken mit Distraction
76.5x.19↔	Sonstige Kondylektomie am Kiefergelenk	76.66.22↔	Osteotomie der Maxilla in der Le-Fort-I-Ebene in drei oder mehr Stücken mit Distraction
76.5x.20↔	Diskoplastik am Kiefergelenk mit Rekonstruktion	76.66.30↔	Plastische Rekonstruktion und Augmentation der Maxilla durch totale Auflagerungsplastik
76.5x.29↔	Sonstige Diskoplastik am Kiefergelenk	76.66.99↔	Totale Osteoplastik [Osteotomie] der Maxilla, sonstige
76.5x.30↔	Exstirpation des Discus articularis am Kiefergelenk mit Rekonstruktion	76.74↔	Offene Reposition einer Maxillafraktur
76.5x.39↔	Sonstige Exstirpation des Discus articularis am Kiefergelenk	76.76.00↔	Offene Reposition einer Mandibulafraktur, n.n.bez.
76.5x.40↔	Resektion am Tuberculum articulare des Kiefergelenks	76.76.10↔	Offene Reposition einer Einfachfraktur des Corpus mandibulae
76.5x.41↔	Plastische Rekonstruktion am Kiefergelenk	76.76.11↔	Offene Reposition einer Mehrfachfraktur des Corpus mandibulae
76.5x.42↔	Gelenkstabilisierung (bewegungseinschränkend) des Kiefergelenks	76.76.20↔	Offene Reposition (von außen) einer Einfach- oder Mehrfachfraktur des Ramus mandibulae
76.5x.50↔	Arthroskopische Entfernung eines freien Gelenkkörpers am Kiefergelenk	76.76.21↔	Offene Reposition (transoral) einer Einfach- oder Mehrfachfraktur des Ramus mandibulae
76.5x.59↔	Sonstige Entfernung eines freien Gelenkkörpers am Kiefergelenk	76.76.30↔	Offene Reposition (transoral oder von außen) einer Fraktur des Processus articularis mandibulae
76.5x.60↔	Implantation einer Endoprothese am Kiefergelenk	76.76.99↔	Offene Reposition einer Mandibulafraktur, sonstige
76.5x.61↔	Wechsel einer Endoprothese am Kiefergelenk	76.79.00↔	Sonstige offene Reposition einer Gesichtsschädelfraktur, n.n.bez.
76.5x.70↔	Implantation einer Totalendoprothese am Kiefergelenk mit vorgefertigten Komponenten (L)	76.79.10↔	Sonstige offene Reposition einer Fraktur des Orbitadaches
76.5x.71↔	Implantation einer Totalendoprothese am Kiefergelenk mit CAD-CAM gefertigten Komponenten (L)	76.79.11↔	Sonstige offene Reposition einer Fraktur der lateralen Orbitawand
76.5x.90↔	Sonstige temporomandibuläre Arthroplastik oder Diskoplastik am Kiefergelenk	76.79.19↔	Sonstige offene Reposition einer sonstigen Orbitafraktur
76.5x.99↔	Temporomandibuläre Arthroplastik, sonstige	76.79.20↔	Sonstige offene Reposition einer Stirnhöhlenwandfraktur
76.61.00↔	Geschlossene Osteoplastik [Osteotomie] am Ramus mandibulae, n.n.bez.	76.79.30↔	Sonstige offene Reposition einer nasoethmoidalen Mittelgesichtsfraktur
76.61.10↔	Geschlossene Osteoplastik [Osteotomie] am Ramus mandibulae, ohne Distraction	76.79.31↔	Sonstige offene Reposition einer zentrolateralen Mittelgesichtsfraktur
76.61.20↔	Geschlossene Osteoplastik [Osteotomie] am Ramus mandibulae, mit Distraction	76.79.39↔	Sonstige offene Reposition einer sonstigen lateralen Mittelgesichtsfraktur
76.61.99↔	Geschlossene Osteoplastik [Osteotomie] am Ramus mandibulae, sonstige	76.79.40↔	Sonstige offene Reposition kombinierter Mittelgesichtsfrakturen (Mehrfachfraktur)
76.62.00↔	Offene Osteoplastik [Osteotomie] am Ramus mandibulae, n.n.bez.	76.79.99↔	Sonstige offene Reposition einer Gesichtsschädelfraktur, sonstige
76.62.10↔	Offene Osteoplastik [Osteotomie] am Ramus mandibulae, ohne Distraction	78.10↔	Anlegen eines Fixateur externe, ohne Angabe der Lokalisation
76.62.20↔	Offene Osteoplastik [Osteotomie] am Ramus mandibulae, mit Distraction	78.19.90↔	Geschlossene Reposition einer Fraktur sonstiger bezeichneter Knochen mit Knochenfixation durch Fixateur externe
76.62.99↔	Offene Osteoplastik [Osteotomie] am Ramus mandibulae, sonstige	78.19.91↔	Offene Reposition einer Fraktur sonstiger bezeichneter Knochen mit Knochenfixation durch Fixateur externe
76.63.00↔	Osteoplastik [Osteotomie] am Corpus mandibulae, n.n.bez.	78.19.99↔	Anlegen eines Fixateur externe an andere näher bezeichnete Knochen, ausser Gesichtsschädelknochen (Inkl. Reposition von Frakturen), sonstige
76.63.10↔	Osteoplastik [Osteotomie] im seitlichen Alveolarkambereich oder mit frontaler Kontinuitätsdurchtrennung der Mandibula ohne Distraction	78.59.00↔	Innere Knochenfixation ohne Reposition der Fraktur an anderen näher bezeichneten Knochen, ausser Gesichtsschädelknochen, n.n.bez.
76.63.11↔	Osteoplastik [Osteotomie] im frontalen Alveolarkambereich oder mit Kontinuitätsdurchtrennung am horizontalen Mandibulaast ohne Distraction	78.59.90↔	Revision von Osteosynthesematerial (ohne Materialwechsel) an anderen näher bezeichneten Knochen, ausser Gesichtsschädelknochen
76.63.12↔	Osteoplastik [Osteotomie] zur Kinnverlagerung ohne Distraction	78.59.99↔	Innere Knochenfixation ohne Reposition der Fraktur an anderen näher bezeichneten Knochen, ausser Gesichtsschädelknochen, sonstige
76.63.20↔	Verlagerung des Alveolarfortsatzes durch horizontale Distraction nach Osteotomie	84.53.00↔	Implantation von interner Verlängerungsvorrichtung der Extremitäten mit kinetischer Traktion, n.n.bez.
76.63.21↔	Verlagerung der Mandibula durch Distraction nach Osteotomie im horizontalen Mandibulaast	84.53.10↔	Implantation eines nicht motorisierten internen Verlängerungs- oder Knochentransportsystem
76.63.99↔	Osteoplastik [Osteotomie] am Corpus mandibulae, sonstige	84.53.11↔	Implantation eines motorisierten internen Verlängerungs- oder Knochentransportsystem
76.64↔	Sonstige orthognathische Chirurgie an der Mandibula	84.53.99↔	Implantation von interner Verlängerungsvorrichtung der Extremitäten mit kinetischer Traktion, sonstige
76.65.00↔	Segmentale Osteoplastik [Osteotomie] der Maxilla, n.n.bez.	84.54↔	Implantation von sonstiger internen Verlängerungsvorrichtung der Extremitäten
76.65.10↔	Segmentale Osteoplastik [Osteotomie] der Maxilla, ohne Distraction	84.71↔	Anlegen einer externen Fixationsvorrichtung, eindimensional
76.65.20↔	Osteotomie der Maxilla im frontalen Alveolarkambereich, mit Distraction	84.72↔	Anlegen einer externen Fixationsvorrichtung, Ringsystem
76.65.21↔	Osteotomie der Maxilla im seitlichen Alveolarkambereich, mit Distraction	84.73↔	Anlegen einer gemischten Vorrichtung
76.65.22↔	Osteotomie der Maxilla im frontalen und seitlichen Alveolarkambereich in mehreren Segmenten, mit Distraction		
76.65.99↔	Segmentale Osteoplastik [Osteotomie] der Maxilla, sonstige		
76.66.00↔	Totale Osteoplastik [Osteotomie] der Maxilla, n.n.bez.		
76.66.10↔	Totale Osteoplastik [Osteotomie] der Maxilla ohne Distraction		
76.66.20↔	Osteotomie der Maxilla in der Le-Fort-I-Ebene in einem Stück mit Distraction		

Prozedur D28-3

04.76↔	Plastische Rekonstruktion einer alten traumatischen Verletzung an kranialen und peripheren Nerven	30.29.30↔	Arytenoidektomie
04.79.00↔	Sonstige Neuroplastik, n.n.bez.	30.29.99↔	Sonstige partielle Laryngektomie, sonstige
04.79.10↔	Transplantation und Transposition eines extrakraniellen Hirnnerven mit epineuraler Naht	31.69.00↔	Sonstige plastische Rekonstruktion am Larynx, n.n.bez.
04.79.11↔	Transplantation und Transposition des Plexus brachialis mit epineuraler Naht	31.69.10↔	Laryngoplastik, n.n.bez.
04.79.12↔	Transplantation und Transposition von Nerven der Schulter mit epineuraler Naht	31.69.11↔	Medialisierung Laryngoplastik, n.n.bez.
04.79.13↔	Transplantation und Transposition eines Nerven des Armes und der Hand mit epineuraler Naht	31.69.12↔	Medialisierung Laryngoplastik, Thyroplastik Typ I
04.79.14↔	Transplantation und Transposition von Nerven des Rumpfes und der unteren Extremität mit epineuraler Naht	31.69.13↔	Medialisierung Laryngoplastik durch Injektion
04.79.19↔	Transplantation und Transposition eines sonstigen Nervens mit epineuraler Naht	31.69.14↔	Medialisierung Laryngoplastik, externer Zugang
04.79.20↔	Transplantation und Transposition eines Nerven mit interfaszikulärer Naht	31.69.20↔	Erweiterungsplastik der Glottis (endolaryngeal)
04.79.21↔	Transplantation und Transposition eines extrakraniellen Hirnnerven mit interfaszikulärer Naht	31.69.30↔	Cricothyroidopexie
04.79.22↔	Transplantation und Transposition des Plexus brachialis mit interfaszikulärer Naht	31.69.31↔	Arytenoidopexie
04.79.23↔	Transplantation und Transposition von Nerven der Schulter mit interfaszikulärer Naht	31.69.40↔	Konstruktion / Revision einer Neoglottis
04.79.24↔	Transplantation und Transposition eines Nerven des Armes und der Hand mit interfaszikulärer Naht	31.69.41↔	Plastische Rekonstruktion des Larynx
04.79.25↔	Transplantation und Transposition von Nerven des Rumpfes und der unteren Extremität mit interfaszikulärer Naht	31.69.42↔	Plastische Rekonstruktion einer Stimmlippe
04.79.29↔	Transplantation und Transposition eines sonstigen Nerven mit interfaszikulärer Naht	31.69.99↔	Sonstige plastische Rekonstruktion am Larynx, sonstige
04.79.99↔	Sonstige Neuroplastik, sonstige	40.40↔	Radikale Neck dissection, n.n.bez.
16.51.00↔	Exenteration der Orbita mit Entfernen benachbarter Strukturen, n.n.bez.	40.41.00↔	Radikale unilaterale Neck dissection, n.n.bez.
16.51.10↔	Exenteration der Orbita mit Entfernen benachbarter Strukturen, mit Erhalt der Lidhaut	40.41.10↔	Selektive (funktionelle) Neck dissection, supraomohyoid (Region I-III)
16.51.11↔	Exenteration der Orbita mit Entfernen benachbarter Strukturen, ohne Erhalt der Lidhaut	40.41.11↔	Selektive (funktionelle) Neck dissection, lateral (Region II-IV)
16.51.99↔	Sonstige Exenteration der Orbita mit Entfernen benachbarter Strukturen	40.41.12↔	Selektive (funktionelle) Neck dissection, anterolateral (Region I-IV)
16.52.00↔	Exenteration der Orbita mit therapeutischem Entfernen von Orbitaknochen, n.n.bez.	40.41.13↔	Selektive (funktionelle) Neck dissection, posterolateral (Region II-V)
16.52.10↔	Exenteration der Orbita mit therapeutischem Entfernen von Orbitaknochen, mit Erhalt der Lidhaut	40.41.14↔	Selektive (funktionelle) Neck dissection, central (Region VI)
16.52.11↔	Exenteration der Orbita mit therapeutischem Entfernen von Orbitaknochen, ohne Erhalt der Lidhaut	40.41.20↔	Radikale Neck dissection (inkl. modifiziert)
16.52.99↔	Sonstige Exenteration der Orbita mit therapeutischem Entfernen von Orbitaknochen	40.41.21↔	Erweiterte radikale Neck dissection
16.59.00↔	Sonstige Exenteration der Orbita, n.n.bez.	40.41.99↔	Radikale unilaterale Neck dissection, sonstige
16.59.10↔	Sonstige Exenteration der Orbita, mit Erhalt der Lidhaut	76.09.00↔	Sonstige Inzision an Gesichtsschädelknochen, n.n.bez.
16.59.11↔	Sonstige Exenteration der Orbita, ohne Erhalt der Lidhaut	76.09.10↔	Reosteotomie nach Frakturrevision
16.59.99↔	Sonstige Exenteration der Orbita, sonstige	76.09.99↔	Sonstige Inzision an Gesichtsschädelknochen, sonstige
21.72↔	Offene Reposition einer Nasenfraktur	76.2x.00↔	Lokale Exzision oder Destruktion einer Läsion an Gesichtsschädelknochen, n.n.bez.
24.99.00↔	Sonstige zahnärztliche Operationen, n.n.bez.	76.2x.10↔	Dekortikation eines Gesichtsschädelknochens
24.99.10↔	Freilegung eines enossalen Implantats mit Aufsetzen einer Distanzhülse	76.2x.11↔	Exzision von periostalem Gewebe an Gesichtsschädelknochen
24.99.11↔	Stabilisierung eines Zahnes	76.2x.12↔	Abtragung (modellierende Osteotomie) an Gesichtsschädelknochen
24.99.20↔	Kieferaufbau durch Anwendung eines enoralen Distraktors	76.2x.20↔	Destruktion einer Läsion an Gesichtsschädelknochen
24.99.99↔	Sonstige zahnärztliche Operation, sonstige	76.2x.99↔	Lokale Exzision oder Destruktion einer Läsion an Gesichtsschädelknochen, sonstige
27.56.10↔	Kleinflächiges Spalthauttransplantat an Lippe und Mund	76.5x.00↔	Temporomandibuläre Arthroplastik, n.n.bez.
27.56.20↔	Grossflächiges Spalthauttransplantat an Lippe und Mund	76.5x.10↔	Kondylektomie am Kiefergelenk mit Rekonstruktion
27.56.30↔	Kleinflächige heterologe Hauttransplantation an die Lippe	76.5x.19↔	Sonstige Kondylektomie am Kiefergelenk
27.56.40↔	Grossflächig heterologe Hauttransplantation an die Lippe	76.5x.20↔	Diskoplastik am Kiefergelenk mit Rekonstruktion
27.56.50↔	Kleinflächige homologe Hauttransplantation an die Lippe	76.5x.29↔	Sonstige Diskoplastik am Kiefergelenk
27.56.60↔	Grossflächig homologe Hauttransplantation an die Lippe	76.5x.30↔	Exstirpation des Discus articularis am Kiefergelenk mit Rekonstruktion
27.56.99↔	Sonstiges Hauttransplantat an Lippe und Mund, sonstige	76.5x.39↔	Sonstige Exstirpation des Discus articularis am Kiefergelenk
30.29.00↔	Sonstige partielle Laryngektomie, n.n.bez.	76.5x.40↔	Resektion am Tuberculum articulare des Kiefergelenks
30.29.10↔	Cricohyoidoepiglottopexy (CHEP)	76.5x.41↔	Plastische Rekonstruktion am Kiefergelenk
30.29.11↔	Cricohyoidopexy (CHP)	76.5x.42↔	Gelenkstabilisierung (bewegungseinschränkend) des Kiefergelenks
30.29.20↔	Partielle Larynx-Pharynx-Resektion	76.5x.50↔	Arthroskopische Entfernung eines freien Gelenkkörpers am Kiefergelenk
30.29.21↔	Partielle Laryngektomie frontale (Huet)	76.5x.59↔	Sonstige Entfernung eines freien Gelenkkörpers am Kiefergelenk
30.29.22↔	Partielle Laryngektomie frontolaterale (Leroux-Robert)	76.5x.60↔	Implantation einer Endoprothese am Kiefergelenk
		76.5x.61↔	Wechsel einer Endoprothese am Kiefergelenk
		76.5x.70↔	Implantation einer Totalendoprothese am Kiefergelenk mit vorgefertigten Komponenten (L)
		76.5x.71↔	Implantation einer Totalendoprothese am Kiefergelenk mit CAD-CAM gefertigten Komponenten (L)
		76.5x.90↔	Sonstige temporomandibuläre Arthroplastik oder Diskoplastik am Kiefergelenk
		76.5x.99↔	Temporomandibuläre Arthroplastik, sonstige
		76.61.00↔	Geschlossene Osteoplastik [Osteotomie] am Ramus mandibulae, n.n.bez.
		76.61.10↔	Geschlossene Osteoplastik [Osteotomie] am Ramus mandibulae, ohne Distraction

76.61.20↔	Geschlossene Osteoplastik [Osteotomie] am Ramus mandibulae, mit Distraction	76.76.99↔	Offene Reposition einer Mandibulafraktur, sonstige
76.61.99↔	Geschlossene Osteoplastik [Osteotomie] am Ramus mandibulae, sonstige	76.77.00↔	Offene Reposition einer Processus alveolaris-Fraktur, n.n.bez.
76.62.00↔	Offene Osteoplastik [Osteotomie] am Ramus mandibulae, n.n.bez.	76.77.10↔	Offene Reposition einer Processus alveolaris-Fraktur der Maxilla
76.62.10↔	Offene Osteoplastik [Osteotomie] am Ramus mandibulae, ohne Distraction	76.77.11↔	Offene Reposition einer Processus alveolaris-Fraktur der Mandibula
76.62.20↔	Offene Osteoplastik [Osteotomie] am Ramus mandibulae, mit Distraction	76.77.99↔	Offene Reposition einer Processus alveolaris-Fraktur, sonstige
76.62.99↔	Offene Osteoplastik [Osteotomie] am Ramus mandibulae, sonstige	76.78.00↔	Sonstige geschlossene Reposition einer Gesichtsschädelfraktur, n.n.bez.
76.63.00↔	Osteoplastik [Osteotomie] am Corpus mandibulae, n.n.bez.	76.78.10↔	Geschlossene Reposition einer Stirnhöhlevorderwandfraktur
76.63.10↔	Osteoplastik [Osteotomie] im seitlichen Alveolarkambereich oder mit frontaler Kontinuitätsdurchtrennung der Mandibula ohne Distraction	76.78.11↔	Endoskopische Reposition einer Stirnhöhlevorderwandfraktur
76.63.11↔	Osteoplastik [Osteotomie] im frontalen Alveolarkambereich oder mit Kontinuitätsdurchtrennung am horizontalen Mandibulaast ohne Distraction	76.78.20↔	Geschlossene Reposition einer Orbitafraktur
76.63.12↔	Osteoplastik [Osteotomie] zur Kinnverlagerung ohne Distraction	76.78.21↔	Endoskopische Reposition einer Orbitafraktur
76.63.20↔	Verlagerung des Alveolarfortsatzes durch horizontale Distraction nach Osteotomie	76.78.99↔	Sonstige geschlossene Reposition einer Gesichtsschädelfraktur, sonstige
76.63.21↔	Verlagerung der Mandibula durch Distraction nach Osteotomie im horizontalen Mandibulaast	76.79.00↔	Sonstige offene Reposition einer Gesichtsschädelfraktur, n.n.bez.
76.63.99↔	Osteoplastik [Osteotomie] am Corpus mandibulae, sonstige	76.79.10↔	Sonstige offene Reposition einer Fraktur des Orbitadaches
76.64↔	Sonstige orthognathische Chirurgie an der Mandibula	76.79.11↔	Sonstige offene Reposition einer Fraktur der lateralen Orbitawand
76.65.00↔	Segmentale Osteoplastik [Osteotomie] der Maxilla, n.n.bez.	76.79.19↔	Sonstige offene Reposition einer sonstigen Orbitafraktur
76.65.10↔	Segmentale Osteoplastik [Osteotomie] der Maxilla, ohne Distraction	76.79.20↔	Sonstige offene Reposition einer Stirnhöhlenwandfraktur
76.65.20↔	Osteotomie der Maxilla im frontalen Alveolarkambereich, mit Distraction	76.79.30↔	Sonstige offene Reposition einer nasoethmoidalen Mittelgesichtsfraktur
76.65.21↔	Osteotomie der Maxilla im seitlichen Alveolarkambereich, mit Distraction	76.79.31↔	Sonstige offene Reposition einer zentrolateralen Mittelgesichtsfraktur
76.65.22↔	Osteotomie der Maxilla im frontalen und seitlichen Alveolarkambereich in mehreren Segmenten, mit Distraction	76.79.39↔	Sonstige offene Reposition einer sonstigen lateralen Mittelgesichtsfraktur
76.65.99↔	Segmentale Osteoplastik [Osteotomie] der Maxilla, sonstige	76.79.40↔	Sonstige offene Reposition kombinierter Mittelgesichtsfrakturen (Mehrfachfraktur)
76.66.00↔	Totale Osteoplastik [Osteotomie] der Maxilla, n.n.bez.	76.79.99↔	Sonstige offene Reposition einer Gesichtsschädelfraktur, sonstige
76.66.10↔	Totale Osteoplastik [Osteotomie] der Maxilla ohne Distraction	76.94↔	Offene Reposition einer Kiefergelenksluxation
76.66.20↔	Osteotomie der Maxilla in der Le-Fort-I-Ebene in einem Stück mit Distraction	78.10↔	Anlegen eines Fixateur externe, ohne Angabe der Lokalisation
76.66.21↔	Osteotomie der Maxilla in der Le-Fort-I-Ebene in zwei Stücken mit Distraction	78.19.90↔	Geschlossene Reposition einer Fraktur sonstiger bezeichneter Knochen mit Knochenfixation durch Fixateur externe
76.66.22↔	Osteotomie der Maxilla in der Le-Fort-I-Ebene in drei oder mehr Stücken mit Distraction	78.19.91↔	Offene Reposition einer Fraktur sonstiger bezeichneter Knochen mit Knochenfixation durch Fixateur externe
76.66.30↔	Plastische Rekonstruktion und Augmentation der Maxilla durch totale Auflagerungsplastik	78.59.00↔	Innere Knochenfixation ohne Reposition der Fraktur an anderen näher bezeichneten Knochen, ausser Gesichtsschädelknochen, n.n.bez.
76.66.99↔	Totale Osteoplastik [Osteotomie] der Maxilla, sonstige	78.59.90↔	Revision von Osteosynthesematerial (ohne Materialwechsel) an anderen näher bezeichneten Knochen, ausser Gesichtsschädelknochen
76.70↔	Reposition einer Gesichtsschädelfraktur, n.n.bez.	78.59.99↔	Innere Knochenfixation ohne Reposition der Fraktur an anderen näher bezeichneten Knochen, ausser Gesichtsschädelknochen, sonstige
76.72↔	Offene Reposition einer Jochbein- und Jochbogenfraktur	84.53.00↔	Implantation von interner Verlängerungsvorrichtung der Extremitäten mit kinetischer Traktion, n.n.bez.
76.74↔	Offene Reposition einer Maxillafraktur	84.53.10↔	Implantation eines nicht motorisierten internen Verlängerungs- oder Knochentransportsystem
76.76.00↔	Offene Reposition einer Mandibulafraktur, n.n.bez.	84.53.11↔	Implantation eines motorisierten internen Verlängerungs- oder Knochentransportsystem
76.76.10↔	Offene Reposition einer Einfachfraktur des Corpus mandibulae	84.53.99↔	Implantation von interner Verlängerungsvorrichtung der Extremitäten mit kinetischer Traktion, sonstige
76.76.11↔	Offene Reposition einer Mehrfachfraktur des Corpus mandibulae	84.54↔	Implantation von sonstiger internen Verlängerungsvorrichtung der Extremitäten
76.76.20↔	Offene Reposition (von außen) einer Einfach- oder Mehrfachfraktur des Ramus mandibulae	84.71↔	Anlegen einer externen Fixationsvorrichtung, eindimensional
76.76.21↔	Offene Reposition (transoral) einer Einfach- oder Mehrfachfraktur des Ramus mandibulae	84.72↔	Anlegen einer externen Fixationsvorrichtung, Ringsystem
76.76.30↔	Offene Reposition (transoral oder von außen) einer Fraktur des Processus articularis mandibulae	84.73↔	Anlegen einer gemischten Vorrichtung

ADRG D29**Operationen am Kiefer und andere Eingriffe an Kopf und Hals ausser bei bösartiger Neubildung**

Prozedur in Tabelle D29-1

DRG D29Z**Operationen am Kiefer und andere Eingriffe an Kopf und Hals ausser bei bösartiger Neubildung**

Prozedur D29-1

04.76↔	Plastische Rekonstruktion einer alten traumatischen Verletzung an kranialen und peripheren Nerven	30.29.30↔	Arytenoidektomie
04.79.00↔	Sonstige Neuroplastik, n.n.bez.	30.29.99↔	Sonstige partielle Laryngektomie, sonstige
04.79.10↔	Transplantation und Transposition eines extrakraniellen Hirnnerven mit epineuraler Naht	31.69.00↔	Sonstige plastische Rekonstruktion am Larynx, n.n.bez.
04.79.11↔	Transplantation und Transposition des Plexus brachialis mit epineuraler Naht	31.69.10↔	Laryngoplastik, n.n.bez.
04.79.12↔	Transplantation und Transposition von Nerven der Schulter mit epineuraler Naht	31.69.11↔	Medialisierung Laryngoplastik, n.n.bez.
04.79.13↔	Transplantation und Transposition eines Nerven des Armes und der Hand mit epineuraler Naht	31.69.12↔	Medialisierung Laryngoplastik, Thyroplastik Typ I
04.79.14↔	Transplantation und Transposition von Nerven des Rumpfes und der unteren Extremität mit epineuraler Naht	31.69.13↔	Medialisierung Laryngoplastik durch Injektion
04.79.19↔	Transplantation und Transposition eines sonstigen Nervens mit epineuraler Naht	31.69.14↔	Medialisierung Laryngoplastik, externer Zugang
04.79.20↔	Transplantation und Transposition eines Nerven mit interfaszikulärer Naht	31.69.20↔	Erweiterungsplastik der Glottis (endolaryngeal)
04.79.21↔	Transplantation und Transposition eines extrakraniellen Hirnnerven mit interfaszikulärer Naht	31.69.30↔	Cricothyroidopexie
04.79.22↔	Transplantation und Transposition des Plexus brachialis mit interfaszikulärer Naht	31.69.31↔	Arytenoidopexie
04.79.23↔	Transplantation und Transposition von Nerven der Schulter mit interfaszikulärer Naht	31.69.40↔	Konstruktion / Revision einer Neoglottis
04.79.24↔	Transplantation und Transposition eines Nerven des Armes und der Hand mit interfaszikulärer Naht	31.69.41↔	Plastische Rekonstruktion des Larynx
04.79.25↔	Transplantation und Transposition von Nerven des Rumpfes und der unteren Extremität mit interfaszikulärer Naht	31.69.42↔	Plastische Rekonstruktion einer Stimmlippe
04.79.29↔	Transplantation und Transposition eines sonstigen Nerven mit interfaszikulärer Naht	31.69.99↔	Sonstige plastische Rekonstruktion am Larynx, sonstige
04.79.99↔	Sonstige Neuroplastik, sonstige	40.40↔	Radikale Neck dissection, n.n.bez.
16.51.00↔	Exenteration der Orbita mit Entfernen benachbarter Strukturen, n.n.bez.	40.41.00↔	Radikale unilaterale Neck dissection, n.n.bez.
16.51.10↔	Exenteration der Orbita mit Entfernen benachbarter Strukturen, mit Erhalt der Lidhaut	40.41.10↔	Selektive (funktionelle) Neck dissection, supraomohyoid (Region I-III)
16.51.11↔	Exenteration der Orbita mit Entfernen benachbarter Strukturen, ohne Erhalt der Lidhaut	40.41.11↔	Selektive (funktionelle) Neck dissection, lateral (Region II-IV)
16.51.99↔	Sonstige Exenteration der Orbita mit Entfernen benachbarter Strukturen	40.41.12↔	Selektive (funktionelle) Neck dissection, anterolateral (Region I-IV)
16.52.00↔	Exenteration der Orbita mit therapeutischem Entfernen von Orbitaknochen, n.n.bez.	40.41.13↔	Selektive (funktionelle) Neck dissection, posterolateral (Region II-V)
16.52.10↔	Exenteration der Orbita mit therapeutischem Entfernen von Orbitaknochen, mit Erhalt der Lidhaut	40.41.14↔	Selektive (funktionelle) Neck dissection, central (Region VI)
16.52.11↔	Exenteration der Orbita mit therapeutischem Entfernen von Orbitaknochen, ohne Erhalt der Lidhaut	40.41.20↔	Radikale Neck dissection (inkl. modifiziert)
16.52.99↔	Sonstige Exenteration der Orbita mit therapeutischem Entfernen von Orbitaknochen	40.41.21↔	Erweiterte radikale Neck dissection
16.59.00↔	Sonstige Exenteration der Orbita, n.n.bez.	40.41.99↔	Radikale unilaterale Neck dissection, sonstige
16.59.10↔	Sonstige Exenteration der Orbita, mit Erhalt der Lidhaut	76.09.00↔	Sonstige Inzision an Gesichtsschädelknochen, n.n.bez.
16.59.11↔	Sonstige Exenteration der Orbita, ohne Erhalt der Lidhaut	76.09.10↔	Reosteotomie nach Frakturrevision
16.59.99↔	Sonstige Exenteration der Orbita, sonstige	76.09.99↔	Sonstige Inzision an Gesichtsschädelknochen, sonstige
21.72↔	Offene Reposition einer Nasenfraktur	76.2x.00↔	Lokale Exzision oder Destruktion einer Läsion an Gesichtsschädelknochen, n.n.bez.
24.99.00↔	Sonstige zahnärztliche Operationen, n.n.bez.	76.2x.10↔	Dekortikation eines Gesichtsschädelknochens
24.99.10↔	Freilegung eines enossalen Implantats mit Aufsetzen einer Distanzhülse	76.2x.11↔	Exzision von periostalem Gewebe an Gesichtsschädelknochen
24.99.11↔	Stabilisierung eines Zahnes	76.2x.12↔	Abtragung (modellierende Osteotomie) an Gesichtsschädelknochen
24.99.20↔	Kieferaufbau durch Anwendung eines enoralen Distraktors	76.2x.20↔	Destruktion einer Läsion an Gesichtsschädelknochen
24.99.99↔	Sonstige zahnärztliche Operation, sonstige	76.2x.99↔	Lokale Exzision oder Destruktion einer Läsion an Gesichtsschädelknochen, sonstige
27.56.10↔	Kleinflächiges Spalthauttransplantat an Lippe und Mund	76.5x.00↔	Temporomandibuläre Arthroplastik, n.n.bez.
27.56.20↔	Grossflächiges Spalthauttransplantat an Lippe und Mund	76.5x.10↔	Kondylektomie am Kiefergelenk mit Rekonstruktion
27.56.30↔	Kleinflächige heterologe Hauttransplantation an die Lippe	76.5x.19↔	Sonstige Kondylektomie am Kiefergelenk
27.56.40↔	Grossflächig heterologe Hauttransplantation an die Lippe	76.5x.20↔	Diskoplastik am Kiefergelenk mit Rekonstruktion
27.56.50↔	Kleinflächige homologe Hauttransplantation an die Lippe	76.5x.29↔	Sonstige Diskoplastik am Kiefergelenk
27.56.60↔	Grossflächig homologe Hauttransplantation an die Lippe	76.5x.30↔	Exstirpation des Discus articularis am Kiefergelenk mit Rekonstruktion
27.56.99↔	Sonstiges Hauttransplantat an Lippe und Mund, sonstige	76.5x.39↔	Sonstige Exstirpation des Discus articularis am Kiefergelenk
30.29.00↔	Sonstige partielle Laryngektomie, n.n.bez.	76.5x.40↔	Resektion am Tuberculum articulare des Kiefergelenks
30.29.10↔	Cricohyoidoepiglottopexy (CHEP)	76.5x.41↔	Plastische Rekonstruktion am Kiefergelenk
30.29.11↔	Cricohyoidopexy (CHP)	76.5x.42↔	Gelenkstabilisierung (bewegungseinschränkend) des Kiefergelenks
30.29.20↔	Partielle Larynx-Pharynx-Resektion	76.5x.50↔	Arthroskopische Entfernung eines freien Gelenkkörpers am Kiefergelenk
30.29.21↔	Partielle Laryngektomie frontale (Huet)	76.5x.59↔	Sonstige Entfernung eines freien Gelenkkörpers am Kiefergelenk
30.29.22↔	Partielle Laryngektomie frontolaterale (Leroux-Robert)	76.5x.60↔	Implantation einer Endoprothese am Kiefergelenk
		76.5x.61↔	Wechsel einer Endoprothese am Kiefergelenk
		76.5x.70↔	Implantation einer Totalendoprothese am Kiefergelenk mit vorgefertigten Komponenten (L)
		76.5x.71↔	Implantation einer Totalendoprothese am Kiefergelenk mit CAD-CAM gefertigten Komponenten (L)
		76.5x.90↔	Sonstige temporomandibuläre Arthroplastik oder Diskoplastik am Kiefergelenk
		76.5x.99↔	Temporomandibuläre Arthroplastik, sonstige
		76.61.00↔	Geschlossene Osteoplastik [Osteotomie] am Ramus mandibulae, n.n.bez.
		76.61.10↔	Geschlossene Osteoplastik [Osteotomie] am Ramus mandibulae, ohne Distraction

76.61.20↔	Geschlossene Osteoplastik [Osteotomie] am Ramus mandibulae, mit Distraction	76.76.99↔	Offene Reposition einer Mandibulafraktur, sonstige
76.61.99↔	Geschlossene Osteoplastik [Osteotomie] am Ramus mandibulae, sonstige	76.77.00↔	Offene Reposition einer Processus alveolaris-Fraktur, n.n.bez.
76.62.00↔	Offene Osteoplastik [Osteotomie] am Ramus mandibulae, n.n.bez.	76.77.10↔	Offene Reposition einer Processus alveolaris-Fraktur der Maxilla
76.62.10↔	Offene Osteoplastik [Osteotomie] am Ramus mandibulae, ohne Distraction	76.77.11↔	Offene Reposition einer Processus alveolaris-Fraktur der Mandibula
76.62.20↔	Offene Osteoplastik [Osteotomie] am Ramus mandibulae, mit Distraction	76.77.99↔	Offene Reposition einer Processus alveolaris-Fraktur, sonstige
76.62.99↔	Offene Osteoplastik [Osteotomie] am Ramus mandibulae, sonstige	76.78.00↔	Sonstige geschlossene Reposition einer Gesichtsschädelfraktur, n.n.bez.
76.63.00↔	Osteoplastik [Osteotomie] am Corpus mandibulae, n.n.bez.	76.78.10↔	Geschlossene Reposition einer Stirnhöhlevorderwandfraktur
76.63.10↔	Osteoplastik [Osteotomie] im seitlichen Alveolarkambereich oder mit frontaler Kontinuitätsdurchtrennung der Mandibula ohne Distraction	76.78.11↔	Endoskopische Reposition einer Stirnhöhlevorderwandfraktur
76.63.11↔	Osteoplastik [Osteotomie] im frontalen Alveolarkambereich oder mit Kontinuitätsdurchtrennung am horizontalen Mandibulaast ohne Distraction	76.78.20↔	Geschlossene Reposition einer Orbitafraktur
76.63.12↔	Osteoplastik [Osteotomie] zur Kinnverlagerung ohne Distraction	76.78.21↔	Endoskopische Reposition einer Orbitafraktur
76.63.20↔	Verlagerung des Alveolarfortsatzes durch horizontale Distraction nach Osteotomie	76.78.99↔	Sonstige geschlossene Reposition einer Gesichtsschädelfraktur, sonstige
76.63.21↔	Verlagerung der Mandibula durch Distraction nach Osteotomie im horizontalen Mandibulaast	76.79.00↔	Sonstige offene Reposition einer Gesichtsschädelfraktur, n.n.bez.
76.63.99↔	Osteoplastik [Osteotomie] am Corpus mandibulae, sonstige	76.79.10↔	Sonstige offene Reposition einer Fraktur des Orbitadaches
76.64↔	Sonstige orthognathische Chirurgie an der Mandibula	76.79.11↔	Sonstige offene Reposition einer Fraktur der lateralen Orbitawand
76.65.00↔	Segmentale Osteoplastik [Osteotomie] der Maxilla, n.n.bez.	76.79.19↔	Sonstige offene Reposition einer sonstigen Orbitafraktur
76.65.10↔	Segmentale Osteoplastik [Osteotomie] der Maxilla, ohne Distraction	76.79.20↔	Sonstige offene Reposition einer Stirnhöhlenwandfraktur
76.65.20↔	Osteotomie der Maxilla im frontalen Alveolarkambereich, mit Distraction	76.79.30↔	Sonstige offene Reposition einer nasoethmoidalen Mittelgesichtsfraktur
76.65.21↔	Osteotomie der Maxilla im seitlichen Alveolarkambereich, mit Distraction	76.79.31↔	Sonstige offene Reposition einer zentrolateralen Mittelgesichtsfraktur
76.65.22↔	Osteotomie der Maxilla im frontalen und seitlichen Alveolarkambereich in mehreren Segmenten, mit Distraction	76.79.39↔	Sonstige offene Reposition einer sonstigen lateralen Mittelgesichtsfraktur
76.65.99↔	Segmentale Osteoplastik [Osteotomie] der Maxilla, sonstige	76.79.40↔	Sonstige offene Reposition kombinierter Mittelgesichtsfrakturen (Mehrfachfraktur)
76.66.00↔	Totale Osteoplastik [Osteotomie] der Maxilla, n.n.bez.	76.79.99↔	Sonstige offene Reposition einer Gesichtsschädelfraktur, sonstige
76.66.10↔	Totale Osteoplastik [Osteotomie] der Maxilla ohne Distraction	76.94↔	Offene Reposition einer Kiefergelenksluxation
76.66.20↔	Osteotomie der Maxilla in der Le-Fort-I-Ebene in einem Stück mit Distraction	78.10↔	Anlegen eines Fixateur externe, ohne Angabe der Lokalisation
76.66.21↔	Osteotomie der Maxilla in der Le-Fort-I-Ebene in zwei Stücken mit Distraction	78.19.90↔	Geschlossene Reposition einer Fraktur sonstiger bezeichneter Knochen mit Knochenfixation durch Fixateur externe
76.66.22↔	Osteotomie der Maxilla in der Le-Fort-I-Ebene in drei oder mehr Stücken mit Distraction	78.19.91↔	Offene Reposition einer Fraktur sonstiger bezeichneter Knochen mit Knochenfixation durch Fixateur externe
76.66.30↔	Plastische Rekonstruktion und Augmentation der Maxilla durch totale Auflagerungsplastik	78.59.00↔	Innere Knochenfixation ohne Reposition der Fraktur an anderen näher bezeichneten Knochen, ausser Gesichtsschädelknochen, n.n.bez.
76.66.99↔	Totale Osteoplastik [Osteotomie] der Maxilla, sonstige	78.59.90↔	Revision von Osteosynthesematerial (ohne Materialwechsel) an anderen näher bezeichneten Knochen, ausser Gesichtsschädelknochen
76.70↔	Reposition einer Gesichtsschädelfraktur, n.n.bez.	78.59.99↔	Innere Knochenfixation ohne Reposition der Fraktur an anderen näher bezeichneten Knochen, ausser Gesichtsschädelknochen, sonstige
76.72↔	Offene Reposition einer Jochbein- und Jochbogenfraktur	84.53.00↔	Implantation von interner Verlängerungsvorrichtung der Extremitäten mit kinetischer Traktion, n.n.bez.
76.74↔	Offene Reposition einer Maxillafraktur	84.53.10↔	Implantation eines nicht motorisierten internen Verlängerungs- oder Knochentransportsystem
76.76.00↔	Offene Reposition einer Mandibulafraktur, n.n.bez.	84.53.11↔	Implantation eines motorisierten internen Verlängerungs- oder Knochentransportsystem
76.76.10↔	Offene Reposition einer Einfachfraktur des Corpus mandibulae	84.53.99↔	Implantation von interner Verlängerungsvorrichtung der Extremitäten mit kinetischer Traktion, sonstige
76.76.11↔	Offene Reposition einer Mehrfachfraktur des Corpus mandibulae	84.54↔	Implantation von sonstiger internen Verlängerungsvorrichtung der Extremitäten
76.76.20↔	Offene Reposition (von außen) einer Einfach- oder Mehrfachfraktur des Ramus mandibulae	84.71↔	Anlegen einer externen Fixationsvorrichtung, eindimensional
76.76.21↔	Offene Reposition (transoral) einer Einfach- oder Mehrfachfraktur des Ramus mandibulae	84.72↔	Anlegen einer externen Fixationsvorrichtung, Ringsystem
76.76.30↔	Offene Reposition (transoral oder von außen) einer Fraktur des Processus articularis mandibulae	84.73↔	Anlegen einer gemischten Vorrichtung

ADRG D30**Tonsillektomie oder verschiedene Eingriffe an Ohr, Nase, Mund und Hals ausser bei bösartiger Neubildung, ohne Mundboden- oder Vestibulumplastik Alter < 3 Jahre**

Mindestens eine Prozedur in Tabelle D30-1 oder Prozedur in Tabelle D30-2 und Alter < 3 Jahre

DRG D30A**Verschiedene Eingriffe an Ohr, Nase, Mund u. Hals ohne äuss. schw. CC, mit aufwändigem Eingr. oder Eingr. an Mundhöhle u. Mund ausser bei bösart. Neub. ohne Mundboden- oder Vestib.plastik, Alter < 3 J.**

Prozedur in Tabelle D30-3 oder Prozedur in Tabelle D30-2 und Alter < 3 Jahre

DRG D30B**Tonsillektomie ausser bei bösartiger Neubildung oder verschiedene Eingriffe an Ohr, Nase, Mund und Hals mit äusserst schweren oder schweren CC oder Alter < 16 Jahre**

Alter < 16 Jahre oder PCCL > 2

DRG D30C**Tonsillektomie ausser bei bösartiger Neubildung oder verschiedene Eingriffe an Ohr, Nase, Mund und Hals ohne äusserst schwere oder schwere CC, Alter > 15 Jahre****Prozedur D30-1**

06.09.00↔	Sonstige Inzision im Gebiet der Schilddrüse, n.n.bez.	18.6x.30↔	Konstruktion eines (nicht bestehenden) äusseren Gehörgangs
06.09.10↔	Sonstige Inzision im Gebiet der Schilddrüse, ohne weitere Massnahmen	18.6x.99↔	Rekonstruktion des äusseren Gehörgangs, sonstige
06.09.11↔	Sonstige Inzision im Gebiet der Schilddrüse, Drainage	18.71.00↔	Ohrmuschelaufbau, n.n.bez.
06.09.99↔	Sonstige Inzision im Gebiet der Schilddrüse, sonstige	18.71.10↔	Ohrmuschelaufbau, partiell, n.n.bez.
06.91↔	Durchtrennung des Isthmus thyreoideae	18.71.11↔	Ohrmuschelaufbau, partiell mit Gewebeexpander
09.3↔	Sonstige Operationen an der Tränendrüse	18.71.12↔	Ohrmuschelaufbau, partiell mit Galealappen
09.6↔	Exzision an Tränensack und ableitenden Tränenwegen	18.71.13↔	Ohrmuschelaufbau, partiell mit Knorpeltransplantat
09.81↔	Dakryozystorhinostomie	18.71.14↔	Ohrmuschelaufbau, partiell mit mikrovaskulärem Lappen
09.99↔	Sonstige Operation am Tränensystem	18.71.19↔	Ohrmuschelaufbau, partiell, sonstige
18.01↔	Perforation des Ohrläppchens	18.71.20↔	Ohrmuschelaufbau, total, n.n.bez.
18.02↔	Inzision am äusseren Gehörgang	18.71.21↔	Ohrmuschelaufbau, total mit Gewebeexpander
18.09↔	Sonstige Inzision am äusseren Ohr	18.71.22↔	Ohrmuschelaufbau, total mit Galealappen
18.21.00↔	Exzision einer präaurikulären Fistel oder eines präaurikulären Sinus, n.n.bez.	18.71.23↔	Ohrmuschelaufbau, total mit Knorpeltransplantat
18.21.10↔	Exzision einer präaurikulären Fistel oder eines präaurikulären Sinus, nicht histographisch kontrolliert	18.71.24↔	Ohrmuschelaufbau, total mit mikrovaskulärem Lappen
18.21.11↔	Exzision einer präaurikulären Fistel oder eines präaurikulären Sinus, histographisch kontrolliert	18.71.29↔	Ohrmuschelaufbau, total, sonstige
18.21.99↔	Exzision einer präaurikulären Fistel oder eines präaurikulären Sinus, sonstige	18.71.30↔	Implantation von alloplastischen Materialien beim Aufbau einer Ohrmuschel
18.29.00↔	Exzision oder Destruktion einer anderen Läsion am äusseren Ohr, n.n.bez.	18.71.99↔	Ohrmuschelaufbau, sonstige
18.29.01↔	Destruktion einer Läsion am äusseren Ohr oder im äusseren Gehörgang	18.72↔	Reinsertion eines amputierten Ohres
18.29.10↔	Exzision einer anderen Läsion am äusseren Ohr oder im äusseren Gehörgang, nicht histographisch kontrolliert	18.79↔	Sonstige plastische Rekonstruktion am äusseren Ohr
18.29.11↔	Exzision einer anderen Läsion am äusseren Ohr oder im äusseren Gehörgang, histographisch kontrolliert	18.9↔	Sonstige Operation am äusseren Ohr
18.29.99↔	Exzision oder Destruktion einer anderen Läsion am äusseren Ohr, sonstige	19.0↔	Mobilisation des Stapes
18.31.00↔	Radikale Exzision einer Läsion am äusseren Ohr, n.n.bez.	19.11↔	Stapedektomie und Stapesplastik mit Einpassen einer Stapesprothese
18.31.10↔	Radikale Exzision einer Läsion am äusseren Ohr oder im äusseren Gehörgang oder partielle Resektion der Ohrmuschel, nicht histographisch kontrolliert	19.19.00↔	Sonstige Stapedektomie und Stapesplastiken, n.n.bez.
18.31.11↔	Radikale Exzision einer Läsion am äusseren Ohr oder im äusseren Gehörgang oder partielle Resektion der Ohrmuschel, histographisch kontrolliert	19.19.10↔	Stapedotomie mit Einpassen einer autogenen Stapes-Prothese (Inkus-Stapedotomie)
18.31.19↔	Radikale Exzision einer Läsion am äusseren Ohr, sonstige	19.19.11↔	Stapedotomie mit Einpassen einer alloplastischen Stapes-Prothese (Inkus-Stapedotomie)
18.39.10↔	Resektion der Ohrmuschel, total, nicht histographisch kontrolliert	19.19.12↔	Malleo-Stapedotomie
18.39.11↔	Resektion der Ohrmuschel, total, histographisch kontrolliert	19.19.99↔	Sonstige Stapedektomie und Stapesplastiken, sonstige
18.39.19↔	Sonstige Resektion der Ohrmuschel, sonstige	19.21↔	Revision einer Stapedotomie, Stapedektomie und Stapesplastik mit Inkus-Ersatz
18.5↔	Chirurgische Korrektur abstehender Ohren	19.29.00↔	Sonstige Revision einer Stapedotomie, Stapedektomie und Stapesplastik, n.n. bez.
18.6x.00↔	Rekonstruktion des äusseren Gehörgangs, n.n.bez.	19.29.10↔	Sonstige Revision einer Stapedotomie und Stapedektomie mit Stapes-Prothese
18.6x.10↔	Erweiterung des äusseren Gehörgangs	19.29.11↔	Sonstige Revision einer Stapedotomie und Stapedektomie mit autogener Stapes-Prothese
18.6x.20↔	Rekonstruktion eines (bestehenden) äusseren Gehörgangs	19.29.12↔	Sonstige Revision einer Stapedotomie und Stapedektomie mit alloplastischer Stapes-Prothese
		19.29.13↔	Sonstige Revision einer Stapesplastik (ohne Inkus-Ersatz)
		19.29.99↔	Sonstige Revision einer Stapedotomie, Stapedektomie und Stapesplastik, sonstige
		19.3↔	Sonstige Operationen an den Gehörknöchelchen
		19.4↔	Myringoplastik

19.6↔	Revision einer Tympanoplastik	21.82↔	Verschluss einer Nasenfistel
19.9x.00↔	Sonstige plastische Rekonstruktion am Mittelohr, n.n.bez.	21.91↔	Lösung von Synechien der Nase
19.9x.10↔	Mikrochirurgische Operationen am Mittelohr, n.n.bez.	28.0↔	Inzision und Drainage an Tonsillen und peritonsillären Strukturen
19.9x.11↔	Verkleinerung einer Radikalhöhle	28.2x.00↔	Tonsillektomie ohne Adenoidektomie, n.n.bez.
19.9x.12↔	Rekonstruktion des Mittelohrs, Reimplantation, Rekonstruktion der hinteren Gehörgangswand	28.2x.10↔	Partielle Resektion der Tonsille [Tonsillotomie] ohne Adenoidektomie
19.9x.13↔	Rekonstruktion des Mittelohrs	28.2x.11↔	Totale Tonsillektomie ohne Adenoidektomie
19.9x.14↔	Verschluss einer Mastoid-Fistel	28.2x.12↔	Abszess tonsillektomie
19.9x.19↔	Mikrochirurgische Operationen am Mittelohr, sonstige	28.2x.99↔	Tonsillektomie ohne Adenoidektomie, sonstige
19.9x.99↔	Sonstige plastische Rekonstruktion am Mittelohr, sonstige	28.3x.00↔	Tonsillektomie mit Adenoidektomie, n.n.bez.
20.21↔	Inzision am Mastoid	28.3x.10↔	Partielle Resektion der Tonsille [Tonsillotomie] mit Adenoidektomie
20.22↔	Inzision an den Pyramidenzellen	28.3x.11↔	Totale Tonsillektomie mit Adenoidektomie
20.23.00↔	Inzision am Mittelohr, n.n.bez.	28.3x.12↔	Abszess tonsillektomie mit Adenoidektomie
20.23.10↔	Antrotomie	28.3x.99↔	Tonsillektomie mit Adenoidektomie, sonstige
20.23.11↔	Attikotomie	28.4↔	Exzision eines Tonsillenrestes
20.23.12↔	Tympanotomie mit Abdichtung der runden und/oder ovalen Fenstermembran	28.5x.00↔	Exzision der Zungengrundtonsille, n.n.bez.
20.23.13↔	Explorative Tympanotomie	28.5x.10↔	Exzision der Zungengrundtonsille, transoral
20.23.99↔	Inzision am Mittelohr, sonstige	28.5x.11↔	Exzision der Zungengrundtonsille, durch Pharyngotomie
20.32.00↔	Biopsie an Mittel- und Innenohr, n.n.bez.	28.5x.99↔	Exzision der Zungengrundtonsille, sonstige
20.32.01↔	Biopsie am Mittelohr	28.7x.00↔	Blutstillung nach Tonsillektomie und Adenoidektomie, n.n.bez.
20.32.02↔	Biopsie am Innenohr	28.7x.10↔	Blutstillung nach Tonsillektomie
20.32.99↔	Biopsie an Mittel- und Innenohr, sonstige	28.7x.11↔	Blutstillung nach Adenoidektomie
20.51.00↔	Exzision einer Läsion am Mittelohr, n.n.bez.	28.7x.99↔	Blutstillung nach Tonsillektomie und Adenoidektomie, sonstige
20.51.10↔	Exzision einer Läsion an der Paukenhöhle	28.91↔	Entfernen eines Fremdkörpers von Tonsillen und Adenoiden durch Inzision
20.51.11↔	Exzision einer Läsion an der Pyramidenspitze	28.92↔	Exzision einer Läsion an Tonsillen und Adenoiden
20.51.12↔	Exzision einer Läsion an der Otobasis	28.99↔	Sonstige Operationen an Tonsillen und Adenoiden
20.51.99↔	Exzision einer Läsion am Mittelohr, sonstige	30.01↔	Marsupialisation einer Larynxzyste
20.59↔	Sonstige Exzision am Mittelohr	30.09.00↔	Sonstige Exzision oder Destruktion von Läsion oder Gewebe am Larynx, n.n.bez.
20.61.00↔	(Initiale) Fenestration am Innenohr, n.n.bez.	30.09.10↔	Exzision oder Destruktion von Läsion oder Gewebe am Larynx ohne Thyreotomie
20.61.10↔	Fenestration am Innenohr, ohne Implantation einer Prothese (initiales Verfahren)	30.09.11↔	Dekortikation / Stripping einer Stimmlippe, ohne Thyreotomie
20.61.99↔	(Initiale) Fenestration am Innenohr, sonstige	30.09.20↔	Exzision oder Destruktion von Läsion oder Gewebe am Larynx, durch Thyreotomie
20.62.00↔	Revision einer Fenestration am Innenohr, n.n.bez.	30.09.21↔	Dekortikation / Stripping einer Stimmlippe, durch Thyreotomie
20.62.10↔	Revision einer Fenestration am Innenohr, ohne Implantation einer Prothese	30.09.99↔	Sonstige Exzision oder Destruktion von Läsion oder Gewebe am Larynx, sonstige
20.62.99↔	Revision einer Fenestration am Innenohr, sonstige	30.21↔	Epiglottidektomie
20.8↔	Operationen an der Tuba auditiva	30.22.00↔	Chordektomie, n.n.bez.
20.91↔	Tympanosympathektomie	30.22.10↔	Chordektomie, endolaryngeal
20.99.00↔	Sonstige Operationen an Innen- und Mittelohr, n.n.bez.	30.22.11↔	Chordektomie, durch Thyreotomie
20.99.10↔	Implantation von Knochenverankerungen am Felsenbein, Mittel- oder Innenohr	30.22.99↔	Chordektomie, sonstige
20.99.20↔	Verschluss einer Labyrinthfistel	31.3↔	Sonstige Inzisionen an Larynx und Trachea
20.99.30↔	Entfernung eines Kochleaimplantats oder implantierbaren Hörgerätes	31.45↔	Offene Biopsie an Larynx oder Trachea
20.99.99↔	Sonstige Operationen an Innen- und Mittelohr, sonstige	31.61↔	Naht einer Rissverletzung am Larynx
21.07↔	Stillung einer Epistaxis durch Exzision von nasaler Mukosa und Hauttransplantation an Septum und laterale Nasenwand	31.62↔	Verschluss einer Larynxfistel
21.31.10↔	Lokale Exzision einer endonasalen Läsion, Zugang endonasal	31.63↔	Revision einer Laryngostomie
21.31.12↔	Destruktion einer endonasalen Läsion	31.64↔	Versorgung einer Larynxfraktur
21.32.10↔	Exzision und lokale Destruktion einer anderen Läsion an der Nase, nicht histographisch kontrolliert	31.75↔	Rekonstruktion der Trachea und Konstruktion eines künstlichen Larynx
21.32.11↔	Exzision und lokale Destruktion einer anderen Läsion an der Nase, histographisch kontrolliert	31.92↔	Lösung von Adhäsionen an Trachea oder Larynx
21.5↔	Submuköse Resektion des Nasenseptums	31.98↔	Sonstige Operationen am Larynx

Prozedur D30-2

23.6↔	Prothetisches Zahnimplantat	24.4x.10↔	Exzision einer Zahnläsion am Kiefer mit Eröffnung von Kieferhöhle oder Nasenboden
24.0↔	Inzision an Zahnfleisch und Alveolarkamm	24.4x.11↔	Exzision einer Zahnläsion am Kiefer mit Nervendarstellung
24.11.00↔	Biopsie am Zahnfleisch, n.n.bez.	24.4x.99↔	Exzision einer Zahnläsion am Kiefer, sonstige
24.11.20↔	Offene Biopsie (mit Inzision) am Zahnfleisch	24.5x.00↔	Alveoloplastik, n.n.bez.
24.11.99↔	Biopsie am Zahnfleisch, sonstige	24.5x.10↔	Alveoloplastik mit Transplantat
24.12.00↔	Biopsie an einer Zahnalveole, n.n.bez.	24.5x.99↔	Alveoloplastik, sonstige
24.12.20↔	Offene Biopsie (mit Inzision) an einer Zahnalveole	24.7↔	Anbringen einer orthodontischen Apparatur
24.12.99↔	Biopsie an einer Zahnalveole, sonstige	24.91.00↔	Extension oder Vertiefung des Sulcus buccolabialis oder lingualis, n.n.bez.
24.2x.00↔	Gingivoplastik, n.n.bez.	24.91.10↔	Vestibulumplastik
24.2x.10↔	Gingivoplastik mit Transplantat oder Implantat	24.91.11↔	Mundbodensenkung
24.2x.99↔	Gingivoplastik, sonstige		
24.31↔	Exzision von Läsion oder Gewebe am Zahnfleisch		
24.4x.00↔	Exzision einer Zahnläsion am Kiefer, n.n.bez.		

24.91.99↔	Extension oder Vertiefung des Sulcus buccolabialis oder lingualis, sonstige	27.55.99↔	Vollhauttransplantat an Lippe und Mund, sonstige
25.02↔	Offene Biopsie an der Zunge	27.58↔	Revision eines gestielten oder freien Lappens oder freien Hauttransplantates an Lippe und Mund
25.1↔	Exzision oder Destruktion von Läsion oder Gewebe an der Zunge	27.59.00↔	Sonstige plastische Rekonstruktion an Lippe und Mund, n.n.bez.
25.59.00↔	Sonstige Zungenrekonstruktion und Zungenplastik, n.n.bez.	27.59.10↔	Kleinflächiges temporäres Haut-Regenerationsgraft an die Lippe
25.59.10↔	Plastische Rekonstruktion der Zunge, n.n.bez.	27.59.11↔	Grossflächiges temporäres Haut-Regenerationsgraft an die Lippe
25.59.99↔	Sonstige Zungenrekonstruktion und Zungenplastik, sonstige	27.59.20↔	Kleinflächige Weichteildeckung durch kultivierte Keratinozyten an der Lippe
25.92↔	Linguale Frenulektomie	27.59.21↔	Grossflächige Weichteildeckung durch kultivierte Keratinozyten an der Lippe
25.93↔	Lösung von Adhäsion an der Zunge	27.59.30↔	Kleinflächige temporäre Weichteildeckung durch Kombination mehrerer Verfahren an der Lippe
25.94↔	Sonstige Glossotomie	27.59.31↔	Grossflächige temporäre Weichteildeckung durch Kombination mehrerer Verfahren an der Lippe
27.1↔	Inzision am Gaumen	27.59.41↔	Sonstige plastische Rekonstruktion an Lippe und Mund mit gestieltem Fernlappen
27.21.00↔	Biopsie am knöchernen Gaumen, n.n.bez.	27.59.50↔	Lappenstieldurchtrennung nach Hautplastik an der Lippe
27.21.20↔	Offene Biopsie (mit Inzision) am knöchernen Gaumen	27.59.60↔	Einsetzen eines Gewebeexpanders an der Lippe
27.21.99↔	Biopsie am knöchernen Gaumen, sonstige	27.59.99↔	Sonstige plastische Rekonstruktion an Lippe und Mund, sonstige
27.22.00↔	Biopsie an Uvula und weichem Gaumen, n.n.bez.	27.71↔	Inzision an der Uvula
27.22.20↔	Offene Biopsie (mit Inzision) an Uvula und weichem Gaumen	27.72↔	Exzision an der Uvula
27.22.99↔	Biopsie an Uvula und weichem Gaumen, sonstige	27.79↔	Sonstige Operationen an der Uvula
27.23.00↔	Biopsie an der Lippe, n.n.bez.	27.92↔	Inzision an der Mundhöhle, nicht bezeichnete Struktur
27.23.99↔	Biopsie an der Lippe, sonstige	27.99↔	Sonstige Operationen in der Mundhöhle
27.24.00↔	Biopsie in der Mundhöhle, an nicht bezeichneter Struktur, n.n.bez.	86.4x.00↔	Radikale Exzision einer Hautläsion, n.n.bez.
27.24.20↔	Offene Biopsie (mit Inzision) an Wangenschleimhaut, Mundboden und sonstigen Strukturen in der Mundhöhle	86.4x.10↔	Radikale Exzision einer Hautläsion am Kopf mit histographischer Kontrolle
27.24.99↔	Biopsie in der Mundhöhle, an nicht bezeichneter Struktur, sonstige	86.4x.11↔	Radikale Exzision einer Hautläsion des Halses mit histographischer Kontrolle
27.31.00↔	Lokale Exzision oder Destruktion von Läsion oder Gewebe am knöchernen Gaumen, n.n.bez.	86.4x.13↔	Radikale Exzision einer Hautläsion an Unterarm und Hand mit histographischer Kontrolle
27.31.10↔	Lokale Exzision von Läsion oder Gewebe am knöchernen Gaumen	86.4x.17↔	Radikale Exzision einer Hautläsion an Leisten- und Genitalregion und Gesäss mit histographischer Kontrolle
27.31.20↔	Partielle Exzision von Läsion oder Gewebe am knöchernen Gaumen	86.4x.18↔	Radikale Exzision einer Hautläsion der unteren Extremität mit histographischer Kontrolle
27.31.30↔	Destruktion von Läsion oder Gewebe am knöchernen Gaumen	86.4x.19↔	Radikale Exzision einer Hautläsion anderer Lokalisation mit histographischer Kontrolle
27.31.99↔	Lokale Exzision oder Destruktion von Läsion oder Gewebe am knöchernen Gaumen, sonstige	86.4x.20↔	Radikale Exzision einer Hautläsion am Kopf mit Transplantation oder Transposition von Haut
27.32.00↔	Ausgedehnte Exzision oder Destruktion von Läsion oder Gewebe am knöchernen Gaumen, n.n.bez.	86.4x.21↔	Radikale Exzision einer Hautläsion des Halses mit Transplantation oder Transposition von Haut
27.32.10↔	Totale transorale Exstirpation von Läsion oder Gewebe am knöchernen Gaumen	86.4x.22↔	Radikale Exzision einer Hautläsion an Schulter und Axilla mit Transplantation oder Transposition von Haut
27.32.11↔	Radikale transmandibuläre Exzision [En-bloc-Resektion] von Läsion oder Gewebe am knöchernen Gaumen	86.4x.23↔	Radikale Exzision einer Hautläsion an Oberarm und Ellenbogen mit Transplantation oder Transposition von Haut
27.32.12↔	Radikale transfaziale Exzision [En-bloc-Resektion] von Läsion oder Gewebe am knöchernen Gaumen	86.4x.24↔	Radikale Exzision einer Hautläsion des Unterarmes mit Transplantation oder Transposition von Haut
27.32.99↔	Ausgedehnte Exzision oder Destruktion von Läsion oder Gewebe am knöchernen Gaumen, sonstige	86.4x.25↔	Radikale Exzision einer Hautläsion der Hand mit Transplantation oder Transposition von Haut
27.42↔	Ausgedehnte Exzision einer Läsion an der Lippe	86.4x.26↔	Radikale Exzision einer Hautläsion an Brustwand und Rücken mit Transplantation oder Transposition von Haut
27.43.00↔	Sonstige Exzision von Läsion oder Gewebe an der Lippe, n.n.bez.	86.4x.27↔	Radikale Exzision einer Hautläsion an die Bauchregion mit Transplantation oder Transposition von Haut
27.43.10↔	Sonstige Exzision von Läsion oder Gewebe an der Lippe, lokale Exzision	86.4x.28↔	Radikale Exzision einer Hautläsion der Leisten- und Genitalregion mit Transplantation oder Transposition von Haut
27.43.99↔	Sonstige Exzision von Läsion oder Gewebe an der Lippe, sonstige	86.4x.29↔	Radikale Exzision einer Hautläsion anderer Lokalisation mit Transplantation oder Transposition von Haut
27.44.00↔	Radikale Exzision einer Läsion an der Lippe, n.n.bez.	86.4x.2a↔	Radikale Exzision einer Hautläsion am Gesäss mit Transplantation oder Transposition von Haut
27.44.10↔	Radikale Exzision einer Läsion an der Lippe mit histographischer Kontrolle	86.4x.2b↔	Radikale Exzision einer Hautläsion der unteren Extremität mit Transplantation oder Transposition von Haut
27.44.20↔	Radikale Exzision einer Hautläsion der Lippe mit Transplantation oder Transposition von Haut	86.4x.99↔	Radikale Exzision einer Hautläsion, sonstige
27.44.99↔	Radikale Exzision einer Läsion an der Lippe, sonstige	86.69.10↔	Kleinflächige Spalthauttransplantation an den Kopf (außer Lippe und Mund)
27.49.00↔	Sonstige Exzision in der Mundhöhle, n.n.bez.	86.69.11↔	Kleinflächige Spalthauttransplantation an den Hals
27.49.10↔	Exzision an der Wange	86.69.12↔	Kleinflächige Spalthauttransplantation an Schulter und Oberarm
27.49.11↔	Exzision am Mundboden	86.69.13↔	Kleinflächige Spalthauttransplantation an den Unterarm
27.49.99↔	Sonstige Exzision in der Mundhöhle, sonstige	86.69.14↔	Kleinflächige Spalthauttransplantation an die Hand
27.53↔	Verschluss einer Fistel im Mund	86.69.15↔	Kleinflächige Spalthauttransplantation an Brustwand und Rücken
27.54.00↔	Plastische Rekonstruktion einer (angeborenen) Lippenspalte, n.n.bez.		
27.54.10↔	Lippenplastik einer (angeborenen) Lippenspalte		
27.54.11↔	Sekundäroperation einer (angeborenen) Lippenspalte		
27.54.99↔	Plastische Rekonstruktion einer (angeborenen) Lippenspalte, sonstige		
27.55.00↔	Vollhauttransplantat an Lippe und Mund, n.n.bez.		
27.55.10↔	Kleinflächiges Vollhauttransplantat an Lippe und Mund		
27.55.20↔	Grossflächiges Vollhauttransplantat an Lippe und Mund		

86.69.16↔	Kleinflächige Spalthauttransplantation an der Bauchregion	86.69.27↔	Grossflächige Spalthauttransplantation an der Leisten- und Genitalregion
86.69.17↔	Kleinflächige Spalthauttransplantation an die Leisten- und Genitalregion	86.69.28↔	Grossflächige Spalthauttransplantation am Gesäss
86.69.18↔	Kleinflächige Spalthauttransplantation an Oberschenkel und Unterschenkel	86.69.29↔	Grossflächige Spalthauttransplantation, andere Lokalisation
86.69.19↔	Kleinflächige Spalthauttransplantation an andere Lokalisation	86.69.2a↔	Grossflächige Spalthauttransplantation an Oberschenkel und Unterschenkel
86.69.1a↔	Kleinflächige Spalthauttransplantation am Fuss	86.69.2b↔	Grossflächige Spalthauttransplantation am Fuss
86.69.20↔	Grossflächige Spalthauttransplantation am Kopf (ausser Lippe und Mund)	86.83.00↔	Gewebereduktionsplastik, n.n.bez.
86.69.21↔	Grossflächige Spalthauttransplantation am Hals	86.83.13↔	Gewebereduktionsplastik an Unterarm
86.69.22↔	Grossflächige Spalthauttransplantation an Schulter und Oberarm	86.83.14↔	Gewebereduktionsplastik an Hand
86.69.23↔	Grossflächige Spalthauttransplantation am Unterarm	86.83.15↔	Gewebereduktionsplastik an der Bauchregion
86.69.24↔	Grossflächige Spalthauttransplantation an der Hand	86.83.16↔	Gewebereduktionsplastik an der Leisten- und Genitalregion oder am Gesäss
86.69.25↔	Grossflächige Spalthauttransplantation an Brustwand und Rücken	86.83.17↔	Gewebereduktionsplastik an der unteren Extremität
86.69.26↔	Grossflächige Spalthauttransplantation an der Bauchregion	86.83.19↔	Gewebereduktionsplastik an anderer Lokalisation
		86.83.99↔	Gewebereduktionsplastik, sonstige

Prozedur D30-3

06.09.00↔	Sonstige Inzision im Gebiet der Schilddrüse, n.n.bez.	19.21↔	Revision einer Stapedotomie, Stapedektomie und Stapesplastik mit Inkus-Ersatz
06.09.10↔	Sonstige Inzision im Gebiet der Schilddrüse, ohne weitere Massnahmen	19.4↔	Myringoplastik
06.09.11↔	Sonstige Inzision im Gebiet der Schilddrüse, Drainage	19.6↔	Revision einer Tympanoplastik
06.09.99↔	Sonstige Inzision im Gebiet der Schilddrüse, sonstige	19.9x.00↔	Sonstige plastische Rekonstruktion am Mittelohr, n.n.bez.
06.91↔	Durchtrennung des Isthmus thyroideae	19.9x.10↔	Mikrochirurgische Operationen am Mittelohr, n.n.bez.
09.3↔	Sonstige Operationen an der Tränendrüse	19.9x.11↔	Verkleinerung einer Radikalhöhle
09.6↔	Exzision an Tränensack und ableitenden Tränenwegen	19.9x.12↔	Rekonstruktion des Mittelohrs, Reimplantation, Rekonstruktion der hinteren Gehörgangswand
09.81↔	Dakryozystorhinostomie	19.9x.13↔	Rekonstruktion des Mittelohrs
18.21.00↔	Exzision einer präaurikulären Fistel oder eines präaurikulären Sinus, n.n.bez.	19.9x.14↔	Verschluss einer Mastoid-Fistel
18.21.10↔	Exzision einer präaurikulären Fistel oder eines präaurikulären Sinus, nicht histographisch kontrolliert	19.9x.19↔	Mikrochirurgische Operationen am Mittelohr, sonstige
18.21.11↔	Exzision einer präaurikulären Fistel oder eines präaurikulären Sinus, histographisch kontrolliert	19.9x.99↔	Sonstige plastische Rekonstruktion am Mittelohr, sonstige
18.21.99↔	Exzision einer präaurikulären Fistel oder eines präaurikulären Sinus, sonstige	20.51.00↔	Exzision einer Läsion am Mittelohr, n.n.bez.
18.31.00↔	Radikale Exzision einer Läsion am äusseren Ohr, n.n.bez.	20.51.10↔	Exzision einer Läsion an der Paukenhöhle
18.31.10↔	Radikale Exzision einer Läsion am äusseren Ohr oder im äusseren Gehörgang oder partielle Resektion der Ohrmuschel, nicht histographisch kontrolliert	20.51.11↔	Exzision einer Läsion an der Pyramidenspitze
18.31.11↔	Radikale Exzision einer Läsion am äusseren Ohr oder im äusseren Gehörgang oder partielle Resektion der Ohrmuschel, histographisch kontrolliert	20.51.12↔	Exzision einer Läsion an der Otobasis
18.31.19↔	Radikale Exzision einer Läsion am äusseren Ohr, sonstige	20.51.99↔	Exzision einer Läsion am Mittelohr, sonstige
18.6x.00↔	Rekonstruktion des äusseren Gehörgangs, n.n.bez.	20.61.00↔	(Initiale) Fenestration am Innenohr, n.n.bez.
18.6x.10↔	Erweiterung des äusseren Gehörgangs	20.61.10↔	Fenestration am Innenohr, ohne Implantation einer Prothese (initiales Verfahren)
18.6x.20↔	Rekonstruktion eines (bestehenden) äusseren Gehörgangs	20.61.99↔	(Initiale) Fenestration am Innenohr, sonstige
18.6x.30↔	Konstruktion eines (nicht bestehenden) äusseren Gehörgangs	20.62.00↔	Revision einer Fenestration am Innenohr, n.n.bez.
18.6x.99↔	Rekonstruktion des äusseren Gehörgangs, sonstige	20.62.10↔	Revision einer Fenestration am Innenohr, ohne Implantation einer Prothese
18.71.00↔	Ohrmuschelaufbau, n.n.bez.	20.62.99↔	Revision einer Fenestration am Innenohr, sonstige
18.71.10↔	Ohrmuschelaufbau, partiell, n.n.bez.	20.8↔	Operationen an der Tuba auditiva
18.71.11↔	Ohrmuschelaufbau, partiell mit Gewebeexpander	20.91↔	Tympanosympathektomie
18.71.12↔	Ohrmuschelaufbau, partiell mit Galealappen	20.99.00↔	Sonstige Operationen an Innen- und Mittelohr, n.n.bez.
18.71.13↔	Ohrmuschelaufbau, partiell mit Knorpeltransplantat	20.99.10↔	Implantation von Knochenverankerungen am Felsenbein, Mittel- oder Innenohr
18.71.14↔	Ohrmuschelaufbau, partiell mit mikrovaskulärem Lappen	20.99.20↔	Verschluss einer Labyrinthfistel
18.71.19↔	Ohrmuschelaufbau, partiell, sonstige	20.99.30↔	Entfernung eines Kochleaimplantats oder implantierbaren Hörgerätes
18.71.20↔	Ohrmuschelaufbau, total, n.n.bez.	20.99.99↔	Sonstige Operationen an Innen- und Mittelohr, sonstige
18.71.21↔	Ohrmuschelaufbau, total mit Gewebeexpander	28.7x.00↔	Blutstillung nach Tonsillektomie und Adenoidektomie, n.n.bez.
18.71.22↔	Ohrmuschelaufbau, total mit Galealappen	28.7x.10↔	Blutstillung nach Tonsillektomie
18.71.23↔	Ohrmuschelaufbau, total mit Knorpeltransplantat	28.7x.11↔	Blutstillung nach Adenoidektomie
18.71.24↔	Ohrmuschelaufbau, total mit mikrovaskulärem Lappen	28.7x.99↔	Blutstillung nach Tonsillektomie und Adenoidektomie, sonstige
18.71.29↔	Ohrmuschelaufbau, total, sonstige	30.21↔	Epiglottidektomie
18.71.30↔	Implantation von alloplastischen Materialien beim Aufbau einer Ohrmuschel	31.45↔	Offene Biopsie an Larynx oder Trachea
18.71.99↔	Ohrmuschelaufbau, sonstige	31.61↔	Naht einer Rissverletzung am Larynx
18.72↔	Reinsertion eines amputierten Ohres	31.62↔	Verschluss einer Larynxfistel
19.0↔	Mobilisation des Stapes	31.63↔	Revision einer Laryngostomie
19.11↔	Stapedektomie und Stapesplastik mit Einpassen einer Stapesprothese	31.64↔	Versorgung einer Larynxfraktur
		31.75↔	Rekonstruktion der Trachea und Konstruktion eines künstlichen Larynx

ADRG D35**Eingriffe an Nase und Nasennebenhöhlen bei bösartiger Neubildung**

Hauptdiagnose in Tabelle D35-1 und Prozedur in Tabelle D35-2

DRG D35Z**Eingriffe an Nase und Nasennebenhöhlen bei bösartiger Neubildung****Hauptdiagnose D35-1**

C30.0	Bösartige Neubildung: Nasenhöhle	C31.2	Bösartige Neubildung: Sinus frontalis [Stirnhöhle]
C30.1	Bösartige Neubildung: Mittelohr	C31.3	Bösartige Neubildung: Sinus sphenoidalis [Keilbeinhöhle]
C31.0	Bösartige Neubildung: Sinus maxillaris [Kieferhöhle]	C31.8	BNB: Nasennebenhöhlen, mehrere Teilbereiche überlappend
C31.1	Bösartige Neubildung: Sinus ethmoidalis [Siebbeinzellen]	C31.9	Bösartige Neubildung: Nasennebenhöhle, nnbez

Prozedur D35-2

21.31.10↔	Lokale Exzision einer endonasalen Läsion, Zugang endonasal	21.83.99↔	Totale plastische Nasenrekonstruktion, sonstige
21.31.12↔	Destruktion einer endonasalen Läsion	21.84↔	Revision einer Rhinoplastik
21.32.10↔	Exzision und lokale Destruktion einer anderen Läsion an der Nase, nicht histographisch kontrolliert	21.85↔	Augmentationsrhinoplastik
21.32.11↔	Exzision und lokale Destruktion einer anderen Läsion an der Nase, histographisch kontrolliert	21.86.00↔	Rhinoplastik der Nasenweichteile, n.n.bez.
21.4x.00↔	Resektion der Nase, n.n.bez.	21.86.10↔	Rhinoplastik der Nasenweichteile, äußere Nase
21.4x.10↔	Resektion der Nase, partiell, nicht histographisch kontrolliert	21.86.11↔	Rhinoplastik mit lokalen oder distalen Lappen
21.4x.11↔	Resektion der Nase, partiell, histographisch kontrolliert	21.86.99↔	Rhinoplastik der Nasenweichteile, sonstige
21.4x.20↔	Resektion der Nase, subtotal, nicht histographisch kontrolliert	21.87↔	Sonstige Rhinoplastik
21.4x.21↔	Resektion der Nase, subtotal, histographisch kontrolliert	21.88.00↔	Sonstige Septumplastik, n.n.bez.
21.4x.30↔	Resektion der Nase, total, nicht histographisch kontrolliert	21.88.10↔	Septumplastik, Septumunterfütterung
21.4x.31↔	Resektion der Nase, total, histographisch kontrolliert	21.88.11↔	Septumplastik, Verschluss einer Septumperforation mit Schleimhaut-Verschiebelappen
21.4x.99↔	Sonstige Resektion der Nase	21.88.12↔	Septumplastik, Plastische Korrektur ohne Resektion
21.83.00↔	Totale plastische Nasenrekonstruktion, n.n.bez.	21.88.13↔	Septumplastik, Plastische Korrektur mit Resektion
21.83.10↔	Septorhinoplastik mit Korrektur des Knorpels oder des Knochens, mit lokalen autogenen Transplantaten	21.88.14↔	Septumplastik, Plastische Rekonstruktion des Nasenseptums, mit lokalen autogenen Transplantaten (Austauschplastik)
21.83.11↔	Septorhinoplastik mit Korrektur des Knorpels oder des Knochens, mit distalen autogenen Transplantaten, allophenen oder xenogenen Transplantaten	21.88.15↔	Septumplastik, Plastische Rekonstruktion des Nasenseptums, mit distalen autogenen Transplantaten, allophenen oder xenogenen Transplantaten
21.83.12↔	Septorhinoplastik mit Korrektur des Knochens und des Knorpels	21.88.99↔	Sonstige Septumplastik, sonstige
21.83.20↔	Totale plastische Nasenrekonstruktion mit Implantation von alloplastischen Materialien	21.89↔	Sonstige plastische Rekonstruktion und Operationen an der Nase

ADRG D38**Sehr komplexe und komplexe Eingriffe an der Nase**

Mindestens eine Prozedur in Tabelle D38-1

DRG D38A**Sehr komplexe Eingriffe an der Nase**

Prozedur in Tabelle D38-2

DRG D38B**Komplexe Eingriffe an der Nase****Prozedur D38-1**

21.07↔	Stillung einer Epistaxis durch Exzision von nasaler Mukosa und Hauttransplantation an Septum und laterale Nasenwand	21.83.10↔	Septorhinoplastik mit Korrektur des Knorpels oder des Knochens, mit lokalen autogenen Transplantaten
21.31.10↔	Lokale Exzision einer endonasalen Läsion, Zugang endonasal	21.83.11↔	Septorhinoplastik mit Korrektur des Knorpels oder des Knochens, mit distalen autogenen Transplantaten, allophenen oder xenogenen Transplantaten
21.31.12↔	Destruktion einer endonasalen Läsion	21.83.12↔	Septorhinoplastik mit Korrektur des Knochens und des Knorpels
21.4x.00↔	Resektion der Nase, n.n.bez.	21.83.20↔	Totale plastische Nasenrekonstruktion mit Implantation von alloplastischen Materialien
21.4x.10↔	Resektion der Nase, partiell, nicht histographisch kontrolliert	21.83.99↔	Totale plastische Nasenrekonstruktion, sonstige
21.4x.11↔	Resektion der Nase, partiell, histographisch kontrolliert	21.84↔	Revision einer Rhinoplastik
21.4x.20↔	Resektion der Nase, subtotal, nicht histographisch kontrolliert	21.85↔	Augmentationsrhinoplastik
21.4x.21↔	Resektion der Nase, subtotal, histographisch kontrolliert	21.86.00↔	Rhinoplastik der Nasenweichteile, n.n.bez.
21.4x.30↔	Resektion der Nase, total, nicht histographisch kontrolliert	21.86.10↔	Rhinoplastik der Nasenweichteile, äußere Nase
21.4x.31↔	Resektion der Nase, total, histographisch kontrolliert	21.86.11↔	Rhinoplastik mit lokalen oder distalen Lappen
21.4x.99↔	Sonstige Resektion der Nase	21.86.99↔	Rhinoplastik der Nasenweichteile, sonstige
21.5↔	Submuköse Resektion des Nasenseptums		
21.82↔	Verschluss einer Nasenfistel		
21.83.00↔	Totale plastische Nasenrekonstruktion, n.n.bez.		

21.87↔	Sonstige Rhinoplastik	21.88.15↔	Septumplastik, Plastische Rekonstruktion des Nasenseptums, mit distalen autogenen Transplantaten, allogenen oder xenogenen Transplantaten
21.88.00↔	Sonstige Septumplastik, n.n.bez.	21.88.99↔	Sonstige Septumplastik, sonstige
21.88.10↔	Septumplastik, Septumunterfütterung	21.99.10↔	Einseitige Resektion einer Choanalatresie transnasal endoskopisch
21.88.11↔	Septumplastik, Verschluss einer Septumperforation mit Schleimhaut-Verschiebelappen	21.99.20↔	Beidseitige Resektion einer Choanalatresie transnasal endoskopisch
21.88.12↔	Septumplastik, Plastische Korrektur ohne Resektion		
21.88.13↔	Septumplastik, Plastische Korrektur mit Resektion		
21.88.14↔	Septumplastik, Plastische Rekonstruktion des Nasenseptums, mit lokalen autogenen Transplantaten (Austauschplastik)		

Prozedur D38-2

21.31.10↔	Lokale Exzision einer endonasalen Läsion, Zugang endonasal	21.83.11↔	Septorhinoplastik mit Korrektur des Knorpels oder des Knochens, mit distalen autogenen Transplantaten, allogenen oder xenogenen Transplantaten
21.31.12↔	Destruktion einer endonasalen Läsion	21.83.12↔	Septorhinoplastik mit Korrektur des Knochens und des Knorpels
21.4x.00↔	Resektion der Nase, n.n.bez.	21.83.20↔	Totale plastische Nasenrekonstruktion mit Implantation von alloplastischen Materialien
21.4x.10↔	Resektion der Nase, partiell, nicht histographisch kontrolliert	21.83.99↔	Totale plastische Nasenrekonstruktion, sonstige
21.4x.11↔	Resektion der Nase, partiell, histographisch kontrolliert	21.84↔	Revision einer Rhinoplastik
21.4x.20↔	Resektion der Nase, subtotal, nicht histographisch kontrolliert	21.85↔	Augmentationsrhinoplastik
21.4x.21↔	Resektion der Nase, subtotal, histographisch kontrolliert	21.87↔	Sonstige Rhinoplastik
21.4x.30↔	Resektion der Nase, total, nicht histographisch kontrolliert		
21.4x.31↔	Resektion der Nase, total, histographisch kontrolliert		
21.4x.99↔	Sonstige Resektion der Nase		
21.83.00↔	Totale plastische Nasenrekonstruktion, n.n.bez.		
21.83.10↔	Septorhinoplastik mit Korrektur des Knorpels oder des Knochens, mit lokalen autogenen Transplantaten		

ADRG D39 Andere Eingriffe an der Nase

Prozedur in Tabelle D39-1

DRG D39Z Andere Eingriffe an der Nase

Prozedur D39-1

21.1↔	Inzision an der Nase	21.69.99↔	Sonstige Konchektomie, sonstige
21.32.10↔	Exzision und lokale Destruktion einer anderen Läsion an der Nase, nicht histographisch kontrolliert	21.89↔	Sonstige plastische Rekonstruktion und Operationen an der Nase
21.32.11↔	Exzision und lokale Destruktion einer anderen Läsion an der Nase, histographisch kontrolliert	21.91↔	Lösung von Synechien der Nase
21.61↔	Konchektomie durch Kauterisation oder Kryochirurgie	21.99.00↔	Sonstige Nasenoperationen, n.n.bez.
21.62↔	Frakturierung der Nasenmuscheln	21.99.99↔	Sonstige Nasenoperationen, sonstige
21.69.00↔	Sonstige Konchektomie, n.n.bez.	29.12.00↔	Biopsie am Pharynx, n.n.bez.
21.69.10↔	Konchotomie und Abtragung von hinteren Enden	29.12.20↔	Offene Biopsie am Hypopharynx
21.69.11↔	Submuköse Resektion (Turbinoplastik)	29.12.30↔	Offene Biopsie am Nasopharynx
21.69.12↔	Sonstige Operationen an der unteren Nasenmuschel	29.12.99↔	Biopsie am Pharynx, sonstige

ADRG D40 Zahnextraktion und -wiederherstellung

Hauptdiagnose in Tabelle D40-1 und Prozedur in Tabelle D40-2

DRG D40Z Zahnextraktion und -wiederherstellung

Hauptdiagnose D40-1

B00.2	Gingivostomatitis herpetica u Pharyngotonsillitis herpetica	K00.4	Störungen in Zahnbildung
B37.0	Candida-Stomatitis	K00.5	Hereditäre Störungen Zahnstruktur, aonkl
D10.0	Gutartige Neubildung Lippe	K00.6	Störungen Zahndurchbruchs
D10.1	Gutartige Neubildung Zunge	K00.7	Dentitionskrankheit
D10.2	Gutartige Neubildung Mundboden	K00.8	Sonstige Störungen Zahnentwicklung
D10.3	Gutartige Neubildung so u nnbez Teile Mund	K00.9	Störung Zahnentwicklung, nnbez
D16.5	Gutartige Neubildung Unterkieferknochen	K01.0	Retinierte Zähne
K00.0	Anodontie	K01.1	Impaktierte Zähne
K00.1	Hyperodontie	K02.0	Karies, auf den Zahnschmelz begrenzt
K00.2	Abnormalitäten in Größe u Form Zähne	K02.1	Karies Dentins
K00.3	Schmelzflecken [Mottled teeth]	K02.2	Karies Zements



K02.3	Kariesmarke	K12.21	SubmandAbsz oA Ausbreit n mediast/parapharyng/zervik
K02.4	Odontoklasie	K12.22	SubmandAbsz m Ausbreit n mediast/parapharyng/zervik
K02.5	Karies mit freiliegender Pulpa	K12.23	Wangenabszeß
K02.8	Sonstige Zahnkaries	K12.28	Sonst Phlegmon u Absz Mund
K02.9	Zahnkaries, nnbez	K12.29	Phlegm u Absz Mund, nnbez
K03.0	Ausgeprägte Attrition Zähne	K12.3	Orale Mukositis (ulzerativ)
K03.1	Abrasion Zähne	K13.0	KH Lippen
K03.2	Erosion Zähne	K13.1	Wangen- u Lippenbiß
K03.3	Pathologische Zahnresorption	K13.2	Leukoplakie u so Affekt Mundhöhlenepithel/Zunge
K03.4	Hyperzementose	K13.3	Haarleukoplakie
K03.5	Ankylose Zähne	K13.4	Granulom u granulomähnln Läsionen Mundschleimht
K03.6	Auflagerungen [Beläge] auf den Zähnen	K13.5	Orale submuköse Fibrose
K03.7	Farbänd Zahnhartsubst nach Zahndurchbruch	K13.6	Irritative Hyperplasie Mundschleimhaut
K03.8	Sonstige nbez KH Zahnhartsubstanzen	K13.7	So u nnbez Läsionen Mundschleimhaut
K03.9	KH Zahnhartsubstanzen, nnbez	K14.0	Glossitis
K04.0	Pulpitis	K14.1	Lingua geographica
K04.1	Pulpanekrose	K14.2	Glossitis rhombica mediana
K04.2	Pulpadegeneration	K14.3	Hypertrophie Zungenpapillen
K04.3	Abnorme Bildung Zahnhartsubstanz in Pulpa	K14.4	Atrophie Zungenpapillen
K04.4	Akute apikale Parodontitis pulpalen Ursprungs	K14.5	Lingua plicata
K04.5	Chronische apikale Parodontitis	K14.6	Glossodynie
K04.6	Periapikaler Abszeß m Fistel	K14.8	Sonstige KH Zunge
K04.7	Periapikaler Abszeß oh Fistel	K14.9	KH Zunge, nnbez
K04.8	Radikuläre Zyste	Q18.4	Makrostomie
K04.9	So u nnbez KH Pulpa u periapikales Gewebe	Q18.5	Mikrostomie
K05.0	Akute Gingivitis	Q18.6	Makrocheilie
K05.1	Chronische Gingivitis	Q18.7	Mikrocheilie
K05.2	Akute Parodontitis	Q35.1	Spalte harter Gaumen
K05.3	Chronische Parodontitis	Q35.3	Spalte weicher Gaumen
K05.4	Parodontose	Q35.5	Spalte harter u weicher Gaumen
K05.5	Sonstige KH Parodont	Q35.7	Uvulaspalte
K05.6	KH Parodont, nnbez	Q35.9	Gaumenspalte, nnbez
K06.0	Gingivaretraktion	Q36.0	Lippenspalte, beidseitig
K06.1	Gingivahyperplasie	Q36.1	Lippenspalte, median
K06.2	Gingivaläs/Läsionen zahnl AlvKamm iVm Trauma	Q36.9	Lippenspalte, einseitig
K06.8	Sonst nbez KH Gingiva u zahnl AlvKamm	Q37.0	Spalte harter Gaumen m beidseitiger Lippenspalte
K06.9	KH Gingiva u zahnl AlvKamm, nnbez	Q37.1	Spalte harter Gaumen m einseitiger Lippenspalte
K07.0	Stärkere Anomalien Kiefergröße	Q37.2	Spalte weicher Gaumen m beidseitiger Lippenspalte
K07.1	Anomalien Kiefer-Schädelbasis-Verhältnis	Q37.3	Spalte weicher Gaumen m einseitiger Lippenspalte
K07.2	Anomalien Zahnbogenverhältnis	Q37.4	Spalte harter/weicher Gaumen m beidseitiger Lippenspalte
K07.3	Zahnstellungsanomalien	Q37.5	Spalte harter/weicher Gaumen m einseitiger Lippenspalte
K07.4	Fehlerhafte Okklusion, nnbez	Q37.8	Gaumenspalte, nnbez, m beidseitiger Lippenspalte
K07.5	Funktionelle dentofaziale Anomalien	Q37.9	Gaumenspalte, nnbez, m einseitiger Lippenspalte
K07.6	Krankheiten Kiefergelenk	Q38.0	Angeborene Fehlbildungen Lippen, aonkl
K07.8	Sonstige dentofaziale Anomalien	Q38.1	Ankyloglosson
K07.9	Dentofaziale Anomalie, nnbez	Q38.2	Makroglossie (angeboren)
K08.0	Zahnverfall d systemische Ursachen	Q38.3	Sonstige angeborene Fehlbildungen Zunge
K08.1	Zahnverlust d Unfall/Extrakt/lokal parodont KH	Q38.4	Angeb Fehlbildung Speicheldrüsen u deren AusführGänge
K08.2	Atrophie zahnloser Alveolarkamm	Q38.5	Angeborene Fehlbildungen Gaumen, aonkl
K08.3	Verbliebene Zahnwurzel	Q38.6	Sonstige angeborene Fehlbildungen Mund
K08.81	Pathologische Zahnfraktur	S01.42	Offene Wunde, Oberkieferregion
K08.88	Sonst nbez KH Zähne u Zahnhalteapparat	S01.43	Offene Wunde, Unterkieferregion
K08.9	KH Zähne u Zahnhalteapparat, nnbez	S01.50	Offene Wunde, Mund, Teil nnbez
K09.0	Entwicklungsbedingte odontogene Zysten	S01.51	Offene Wunde, Lippe
K09.1	EntwBedingte (nichtodontog) Zysten Mundregion	S01.52	Offene Wunde, Wangenschleimhaut
K09.2	Sonstige Kieferzysten	S01.53	Offene Wunde, Zahnfleisch (Processus alveolaris)
K09.8	Sonstige Zysten Mundregion, aonkl	S01.54	Offene Wunde, Zunge u Mundboden
K09.9	Zyste Mundregion, nnbez	S01.55	Offene Wunde, Gaumen
K10.0	Entwicklungsbedingte KH Kiefer	S01.59	Offene Wunde, sonstige u mehrere Teile Lippe u Mundhöhle
K10.1	Zentrales Riesenzellgranulom Kiefer	S02.4	Fraktur Jochbein u Oberkiefer
K10.20	Maxill Absz oh Ang Ausbreit n retromaxill/Fossa canina	S02.5	Zahnfraktur
K10.21	Maxill Absz m Ang Ausbreit n retromaxill/Fossa canina	S02.60	Unterkieferfraktur, Teil nnbez
K10.28	Sonst nbez entzündl Zustand Kiefer	S02.61	Unterkieferfraktur, Processus condylaris
K10.29	Entz Zustand Kiefer, nnbez	S02.62	Unterkieferfraktur, Subkondylär
K10.3	Alveolitis Kiefer	S02.63	Unterkieferfraktur, Processus coronoideus
K10.8	Sonstige nbez KH Kiefer	S02.64	Unterkieferfraktur, Ramus mandibulae, nnbez
K10.9	KH Kiefer, nnbez	S02.65	Unterkieferfraktur, Angulus mandibulae
K12.0	Rezidivierende orale Aphthen	S02.66	Unterkieferfraktur, Symphysis mandibulae
K12.1	Sonstige Formen Stomatitis	S02.67	Unterkieferfraktur, Pars alveolaris
K12.20	Mund- (Boden-) Phlegmone	S02.68	Unterkieferfrx, Corpus mandibulae, sonst u nnbez Teile

S02.69	Unterkieferfraktur, mehrere Teile	S03.4	Verstauchung u Zerrung Kiefer
S03.0	Kieferluxation	T18.0	Fremdkörper im Mund
S03.2	Zahnluxation		

Prozedur D40-2

23.01†↔	Extraktion eines Milchzahns	23.5x.00†↔	Zahnimplantation, n.n.bez.
23.09†↔	Extraktion eines anderen Zahns	23.5x.10†↔	Zahnimplantation, enossal
23.11†↔	Extraktion eines Zahnwurzelrestes	23.5x.11†↔	Zahnimplantation, subperiostal
23.19†↔	Sonstige chirurgische Zahnextraktion	23.5x.12†↔	Zahnimplantation, Zahnreplantation und -transplantation
23.2†↔	Zahnsanierung durch Füllung	23.5x.99†↔	Zahnimplantation, sonstige
23.3†↔	Zahnsanierung durch Inlay	23.70†↔	Wurzelkanalbehandlung, n.n.bez.
23.41†↔	Einsetzen einer Zahnkrone	23.71†↔	Wurzelkanalbehandlung mit Spülung
23.42†↔	Einsetzen einer fixierten Brücke	27.0†↔	Drainage an Gesicht und Mundboden

ADRG D60**Bösartige Neubildungen an Ohr, Nase, Mund und Hals**

Hauptdiagnose in Tabelle D60-1

DRG D60A**Bösartige Neubildungen an Ohr, Nase, Mund und Hals, mehr als ein Belegungstag, mit äusserst schweren CC**

Verweildauer > 1 Tag und PCCL > 3

DRG D60B**Bösartige Neubildungen an Ohr, Nase, Mund und Hals, ein Belegungstag oder ohne äusserst schwere CC****Hauptdiagnose D60-1**

C00.0	Bösartige Neubildung: Äußere Oberlippe	C09.0	Bösartige Neubildung: Fossa tonsillaris
C00.1	Bösartige Neubildung: Äußere Unterlippe	C09.1	Bösartige Neubildung: Gaumenbogen (vorderer) (hinterer)
C00.2	Bösartige Neubildung: Äußere Lippe, nicht näher bezeichnet	C09.8	BNB: Tonsille, mehrere Teilbereiche überlappend
C00.3	Bösartige Neubildung: Oberlippe, Innenseite	C09.9	Bösartige Neubildung: Tonsille, nicht näher bezeichnet
C00.4	Bösartige Neubildung: Unterlippe, Innenseite	C10.0	Bösartige Neubildung: Vallecula epiglottica
C00.5	Bösartige Neubildung: Lippe, nnbez, Innenseite	C10.1	Bösartige Neubildung: Vorderfläche der Epiglottis
C00.6	Bösartige Neubildung: Lippenkommissur	C10.2	Bösartige Neubildung: Seitenwand des Oropharynx
C00.8	BNB: Lippe, mehrere Teilbereiche überlappend	C10.3	Bösartige Neubildung: Hinterwand des Oropharynx
C00.9	Bösartige Neubildung: Lippe, nicht näher bezeichnet	C10.4	Bösartige Neubildung: Kiemengang
C01	Bösartige Neubildung des Zungengrundes	C10.8	BNB: Oropharynx, mehrere Teilbereiche überlappend
C02.0	Bösartige Neubildung: Zungenrücken	C10.9	Bösartige Neubildung: Oropharynx, nicht näher bezeichnet
C02.1	Bösartige Neubildung: Zungenrand	C11.0	Bösartige Neubildung: Obere Wand des Nasopharynx
C02.2	Bösartige Neubildung: Zungenunterfläche	C11.1	Bösartige Neubildung: Hinterwand des Nasopharynx
C02.3	BNB: Vordere zwei Drittel der Zunge, Bereich nnbez	C11.2	Bösartige Neubildung: Seitenwand des Nasopharynx
C02.4	Bösartige Neubildung: Zungentonsille	C11.3	Bösartige Neubildung: Vorderwand des Nasopharynx
C02.8	BNB: Zunge, mehrere Teilbereiche überlappend	C11.8	BNB: Nasopharynx, mehrere Teilbereiche überlappend
C02.9	Bösartige Neubildung: Zunge, nicht näher bezeichnet	C11.9	Bösartige Neubildung: Nasopharynx, nicht näher bezeichnet
C03.0	Bösartige Neubildung: Oberkieferzahnfleisch	C12	Bösartige Neubildung des Recessus piriformis
C03.1	Bösartige Neubildung: Unterkieferzahnfleisch	C13.0	Bösartige Neubildung: Regio postcricicoidea
C03.9	Bösartige Neubildung: Zahnfleisch, nicht näher bezeichnet	C13.1	BNB: Aryepiglottische Falte, hypopharyngeale Seite
C04.0	Bösartige Neubildung: Vorderer Teil des Mundbodens	C13.2	Bösartige Neubildung: Hinterwand des Hypopharynx
C04.1	Bösartige Neubildung: Seitlicher Teil des Mundbodens	C13.8	BNB: Hypopharynx, mehrere Teilbereiche überlappend
C04.8	BNB: Mundboden, mehrere Teilbereiche überlappend	C13.9	Bösartige Neubildung: Hypopharynx, nicht näher bezeichnet
C04.9	Bösartige Neubildung: Mundboden, nicht näher bezeichnet	C14.0	Bösartige Neubildung: Pharynx, nicht näher bezeichnet
C05.0	Bösartige Neubildung: Harter Gaumen	C14.2	BNB: Lymphatischer Rachenring [Waldeyer]
C05.1	Bösartige Neubildung: Weicher Gaumen	C14.8	BNB: Lippe, Mundhöhle u Pharynx, mehr Teilber überlapp
C05.2	Bösartige Neubildung: Uvula	C30.0	Bösartige Neubildung: Nasenhöhle
C05.8	BNB: Gaumen, mehrere Teilbereiche überlappend	C30.1	Bösartige Neubildung: Mittelohr
C05.9	Bösartige Neubildung: Gaumen, nicht näher bezeichnet	C31.0	Bösartige Neubildung: Sinus maxillaris [Kieferhöhle]
C06.0	Bösartige Neubildung: Wangenschleimhaut	C31.1	Bösartige Neubildung: Sinus ethmoidalis [Siebbeinzellen]
C06.1	Bösartige Neubildung: Vestibulum oris	C31.2	Bösartige Neubildung: Sinus frontalis [Stirnhöhle]
C06.2	Bösartige Neubildung: Retromolarregion	C31.3	Bösartige Neubildung: Sinus sphenoidalis [Keilbeinhöhle]
C06.8	BNB: Sonst u nnbez Teile Mund, mehrere Teilber überlapp	C31.8	BNB: Nasennebenhöhlen, mehrere Teilbereiche überlappend
C06.9	Bösartige Neubildung: Mund, nicht näher bezeichnet	C31.9	Bösartige Neubildung: Nasennebenhöhle, nnbez
C07	Bösartige Neubildung der Parotis	C32.0	Bösartige Neubildung: Glottis
C08.0	Bösartige Neubildung: Glandula submandibularis	C32.1	Bösartige Neubildung: Supraglottis
C08.1	Bösartige Neubildung: Glandula sublingualis	C32.2	Bösartige Neubildung: Subglottis
C08.8	BNB: Große Speicheldrüsen, mehrere Teilbereiche überlapp	C32.3	Bösartige Neubildung: Larynxknorpel
C08.9	Bösartige Neubildung: Große Speicheldrüse, nnbez	C32.8	BNB: Larynx, mehrere Teilbereiche überlappend

C32.9	Bösartige Neubildung: Larynx, nicht näher bezeichnet	D02.0	Carcinoma in situ Larynx
C39.0	Bösartige Neubildung: Obere Atemwege, Teil nnbez	D37.0	NB unsich/unbek Verhalt Lippe Mundhöh Pharynx
C46.2	Kaposi-Sarkom Gaumen	D38.0	NB unsich/unbek Verhalt Larynx
C76.0	BNB ungenau bezeichneter Lok: Kopf, Gesicht u Hals	H60.2	Otitis externa maligna
D00.0	Carcinoma in situ Lippe/Mundhöhle/Pharynx		

ADRG D61 Gleichgewichtsstörungen (Schwindel)

Hauptdiagnose in Tabelle D61-1

DRG D61A Gleichgewichtsstörungen (Schwindel) mit Tinnitus, mit äusserst schweren CC oder komplexe Gleichgewichtsstörung

Hauptdiagnose in Tabelle D61-2 oder PCCL > 3

DRG D61B Gleichgewichtsstörungen (Schwindel) mit Hörverlust, ausser komplexe Gleichgewichtsstörung, ohne äusserst schwere CC**Hauptdiagnose D61-1**

H81.0	Ménière-Krankheit	H83.0	Labyrinthitis
H81.1	Benigner paroxysmaler Schwindel	H83.2	Funktionsstörung Labyrinth
H81.2	Neuropathia vestibularis	H91.0	Ototoxischer Hörverlust
H81.3	Sonstiger peripherer Schwindel	H91.2	Idiopathischer Hörsturz
H81.4	Schwindel zentraler Ursprung	H93.1	Tinnitus aurium
H81.8	Sonstige Störungen Vestibularfunktion	H93.3	KH Nervus vestibulocochlearis [VIII Hirnnerv]
H81.9	Störung Vestibularfunktion, nnbez	R42	Schwindel u Taumel

Hauptdiagnose D61-2

H81.4	Schwindel zentraler Ursprung	H93.1	Tinnitus aurium
H83.0	Labyrinthitis	H93.3	KH Nervus vestibulocochlearis [VIII Hirnnerv]
H83.2	Funktionsstörung Labyrinth		

ADRG D62 Epistaxis oder Otitis media/Infektionen der oberen Atemwege und Alter > 2 Jahre

Hauptdiagnose in Tabelle D62-1 oder Hauptdiagnose in Tabelle D62-2 und Alter > 2 Jahre

DRG D62A Epistaxis oder Otitis media/Infektionen der oberen Atemwege und Alter > 2 Jahre, Alter < 10 Jahre

Alter < 10 Jahre

DRG D62B Epistaxis oder Otitis media/Infektionen der oberen Atemwege und Alter > 2 Jahre**Hauptdiagnose D62-1**

R04.0	Epistaxis
-------	-----------

Hauptdiagnose D62-2

A54.5	Gonokokkenpharyngitis	H66.2	Chronische eptympanale Otitis media
A56.4	Chlamydieninfektion des Pharynx	H66.3	Sonstige chronische eitrige Otitis media
A69.0	Nekrotisierend-ulzeröse Stomatitis	H66.4	Eitrige Otitis media, nnbez
A69.1	Sonstige Fusospirochätosen	H66.9	Otitis media, nnbez
B05.3	Masern, kompliziert durch Otitis media	H68.0	Entzündung Tuba auditiva
B08.5	Vesikuläre Pharyngitis durch Enteroviren	H70.0	Akute Mastoiditis
H65.0	Akute seröse Otitis media	H70.1	Chronische Mastoiditis
H65.1	Sonstige akute nichteitrig Otitis media	H70.2	Petrositis
H65.2	Chronische seröse Otitis media	H70.9	Mastoiditis, nnbez
H65.3	Chronische muköse Otitis media	H73.0	Akute Myringitis
H65.4	Sonstige chronische nichteitrig Otitis media	H73.1	Chronische Myringitis
H65.9	Nichteitrige Otitis media, nnbez	J00	Akute Rhinopharyngitis [Erkältungsschnupfen]
H66.0	Akute eitrig Otitis media	J01.0	Akute Sinusitis maxillaris
H66.1	Chronische mesotympanale eitrige Otitis media	J01.1	Akute Sinusitis frontalis

J01.2	Akute Sinusitis ethmoidalis	J31.0	Chronische Rhinitis
J01.3	Akute Sinusitis sphenoidalis	J31.1	Chronische Rhinopharyngitis
J01.4	Akute Pansinusitis	J31.2	Chronische Pharyngitis
J01.8	Sonstige akute Sinusitis	J32.0	Chronische Sinusitis maxillaris
J01.9	Akute Sinusitis, nnbez	J32.1	Chronische Sinusitis frontalis
J02.0	Streptokokken-Pharyngitis	J32.2	Chronische Sinusitis ethmoidalis
J02.8	Akute Pharyngitis d sonstige nbez Erreger	J32.3	Chronische Sinusitis sphenoidalis
J02.9	Akute Pharyngitis, nnbez	J32.4	Chronische Pansinusitis
J03.0	Streptokokken-Tonsillitis	J32.8	Sonstige chronische Sinusitis
J03.8	Akute Tonsillitis d sonstige nbez Erreger	J32.9	Chronische Sinusitis, nnbez
J03.9	Akute Tonsillitis, nnbez	J35.0	Chronische Tonsillitis
J04.0	Akute Laryngitis	J36	Peritonsillarabszeß
J06.0	Akute Laryngopharyngitis	J37.0	Chronische Laryngitis
J06.8	Sonst akute Infekt an mehreren Lok ob Atemwege	J37.1	Chronische Laryngotracheitis
J06.9	Akute Infektion obere Atemwege, nnbez	J39.0	Retropharyngealabszess und Parapharyngealabszess
J10.1	Grippe m so Manifestat an Atemw, Influenzavir nachg	J39.3	Hypersensitivitätsreaktion der oberen Atemwege, Lok nnbez
J11.1	Grippe m so Manifestat an Atemw, Viren nicht nachg	J39.80	Erworbene Stenose der Trachea
J30.0	Rhinopathia vasomotorica	J39.88	Sonstige nbez Krankheiten der oberen Atemwege
J30.1	Allergische Rhinopathie durch Pollen	J39.9	Krankheit der oberen Atemwege, nnbez
J30.2	Sonstige saisonale allergische Rhinopathie	T70.0	Barotrauma Ohr
J30.3	Sonstige allergische Rhinopathie	T70.1	Barotrauma Nasennebenhöhlen
J30.4	Allergische Rhinopathie, nnbez		

ADRG D63**Otitis media oder Infektionen der oberen Atemwege, Alter < 3 Jahre**

Hauptdiagnose in Tabelle D63-1 und Alter < 3 Jahre

DRG D63Z**Otitis media oder Infektionen der oberen Atemwege, Alter < 3 Jahre****Hauptdiagnose D63-1**

A54.5	Gonokokkenpharyngitis	J03.0	Streptokokken-Tonsillitis
A56.4	Chlamydieninfektion des Pharynx	J03.8	Akute Tonsillitis d sonstige nbez Erreger
A69.0	Nekrotisierend-ulzeröse Stomatitis	J03.9	Akute Tonsillitis, nnbez
A69.1	Sonstige Fusospirochätosen	J04.0	Akute Laryngitis
B05.3	Masern, kompliziert durch Otitis media	J06.0	Akute Laryngopharyngitis
B08.5	Vesikuläre Pharyngitis durch Enteroviren	J06.8	Sonst akute Infekt an mehreren Lok ob Atemwege
H65.0	Akute seröse Otitis media	J06.9	Akute Infektion obere Atemwege, nnbez
H65.1	Sonstige akute nichteitrigige Otitis media	J10.1	Grippe m so Manifestat an Atemw, Influenzavir nachg
H65.2	Chronische seröse Otitis media	J11.1	Grippe m so Manifestat an Atemw, Viren nicht nachg
H65.3	Chronische muköse Otitis media	J30.0	Rhinopathia vasomotorica
H65.4	Sonstige chronische nichteitrigige Otitis media	J30.1	Allergische Rhinopathie durch Pollen
H65.9	Nichteitrigige Otitis media, nnbez	J30.2	Sonstige saisonale allergische Rhinopathie
H66.0	Akute eitrigige Otitis media	J30.3	Sonstige allergische Rhinopathie
H66.1	Chronische mesotympanale eitrigige Otitis media	J30.4	Allergische Rhinopathie, nnbez
H66.2	Chronische epitympanale Otitis media	J31.0	Chronische Rhinitis
H66.3	Sonstige chronische eitrigige Otitis media	J31.1	Chronische Rhinopharyngitis
H66.4	Eitrigige Otitis media, nnbez	J31.2	Chronische Pharyngitis
H66.9	Otitis media, nnbez	J32.0	Chronische Sinusitis maxillaris
H68.0	Entzündung Tuba auditiva	J32.1	Chronische Sinusitis frontalis
H70.0	Akute Mastoiditis	J32.2	Chronische Sinusitis ethmoidalis
H70.1	Chronische Mastoiditis	J32.3	Chronische Sinusitis sphenoidalis
H70.2	Petrositis	J32.4	Chronische Pansinusitis
H70.9	Mastoiditis, nnbez	J32.8	Sonstige chronische Sinusitis
H73.0	Akute Myringitis	J32.9	Chronische Sinusitis, nnbez
H73.1	Chronische Myringitis	J35.0	Chronische Tonsillitis
J00	Akute Rhinopharyngitis [Erkältungsschnupfen]	J36	Peritonsillarabszeß
J01.0	Akute Sinusitis maxillaris	J37.0	Chronische Laryngitis
J01.1	Akute Sinusitis frontalis	J37.1	Chronische Laryngotracheitis
J01.2	Akute Sinusitis ethmoidalis	J39.0	Retropharyngealabszess und Parapharyngealabszess
J01.3	Akute Sinusitis sphenoidalis	J39.3	Hypersensitivitätsreaktion der oberen Atemwege, Lok nnbez
J01.4	Akute Pansinusitis	J39.80	Erworbene Stenose der Trachea
J01.8	Sonstige akute Sinusitis	J39.88	Sonstige nbez Krankheiten der oberen Atemwege
J01.9	Akute Sinusitis, nnbez	J39.9	Krankheit der oberen Atemwege, nnbez
J02.0	Streptokokken-Pharyngitis	T70.0	Barotrauma Ohr
J02.8	Akute Pharyngitis d sonstige nbez Erreger	T70.1	Barotrauma Nasennebenhöhlen
J02.9	Akute Pharyngitis, nnbez		

ADRG D64 Laryngotracheitis und Epiglottitis

Hauptdiagnose in Tabelle D64-1

DRG D64Z Laryngotracheitis und Epiglottitis**Hauptdiagnose D64-1**

J04.2	Akute Laryngotracheitis	J05.1	Akute Epiglottitis
J05.0	Akute obstruktive Laryngitis [Krupp]		

ADRG D65 Verletzung und Deformität der Nase

Hauptdiagnose in Tabelle D65-1

DRG D65Z Verletzung und Deformität der Nase**Hauptdiagnose D65-1**

J34.2	Nasenseptumdeviation	S01.22	Offene Wunde, Nasenlöcher
M95.0	Erworbene Deformität Nase	S02.2	Nasenbeinfraktur
S01.20	Offene Wunde Nase, Teil nnbez	T17.0	Fremdkörper in einer Nasennebenhöhle
S01.21	Offene Wunde, äußere Haut Nase	T17.1	Fremdkörper im Nasenloch

ADRG D66 Andere Krankheiten an Ohr, Nase, Mund und Hals

Hauptdiagnose in Tabelle D66-1

DRG D66Z Andere Krankheiten an Ohr, Nase, Mund und Hals**Hauptdiagnose D66-1**

A18.6	Tuberkulose des Ohres	H69.8	Sonstige nbez KH Tuba auditiva
A36.0	Rachendiphtherie	H69.9	KH Tuba auditiva, nnbez
A36.1	Nasenschendiphtherie	H70.8	Sonstige Mastoiditis u verwandte Zustände
A36.2	Kehlkopfdiphtherie	H71	Cholesteatom Mittelohr
A66.5	Gangosa	H72.0	Zentrale Perforation Trommelfell
D10.4	Gutartige Neubildung Tonsille	H72.1	Trommelfellperforation Recessus epitympanicus
D10.5	Gutartige Neubildung sonstige Teile Oropharynx	H72.2	Sonstige randständige Trommelfellperforationen
D10.6	Gutartige Neubildung Nasopharynx	H72.8	Sonstige Trommelfellperforationen
D10.7	Gutartige Neubildung Hypopharynx	H72.9	Trommelfellperforation, nnbez
D10.9	Gutartige Neubildung Pharynx, nnbez	H73.8	Sonstige nbez Krankheiten Trommelfell
D11.0	Gutartige Neubildung Parotis	H73.9	Krankheit Trommelfell, nnbez
D11.7	Gutartige Neubildung sonst große Speicheldrüsen	H74.0	Tympanosklerose
D11.9	Gutartige Neubildung große Speicheldrüse, nnbez	H74.1	Otitis media adhesiva
D14.0	Gutartige Neubildung Mittelohr/Nasenhöhle/NNH	H74.2	KontlUnterbr od Dislok Gehörknöchelchenkette
D14.1	Gutartige Neubildung Larynx	H74.3	Sonst erworbene Anomalien Gehörknöchelchen
D18.05	Hämangiom an Ohr/Nase/Mund/Rachen	H74.4	Polyp im Mittelohr
H60.0	Abszeß äußeres Ohr	H74.8	Sonst nbez KH Mittelohr u Warzenfortsatz
H60.1	Phlegmone äußeres Ohr	H74.9	KH des Mittelohres u des Warzenfortsatzes, nnbez
H60.3	Sonstige infektiöse Otitis externa	H80.0	Otosklerose m Anteil Fenestra vestibuli, nichtoblit
H60.4	Cholesteatom im äußeren Ohr	H80.1	Otosklerose m Anteil Fenestra vestibuli, obliterierend
H60.5	Akute Otitis externa, nichtinfektiös	H80.2	Otosclerosis cochleae
H60.8	Sonstige Otitis externa	H80.8	Sonstige Otosklerose
H60.9	Otitis externa, nnbez	H80.9	Otosklerose, nnbez
H61.0	Perichondritis äußeres Ohr	H83.1	Labyrinthfistel
H61.1	Nichtinfektiöse KH Ohrmuschel	H83.3	Lärmschädigungen Innenohr
H61.2	Zeruminalpfropf	H83.8	Sonstige nbez KH Innenohr
H61.3	Erworbene Stenose äußerer Gehörgang	H83.9	KH Innenohr, nnbez
H61.8	Sonstige nbez KH äußerer Ohr	H90.0	Beidseitiger Hörverlust durch Schalleitungsstörung
H61.9	KH äußeres Ohr, nnbez	H90.1	1seit Hörverl du SchalleitStör b n eingeschr Hörverl and Seite
H68.1	Verschluss Tuba auditiva	H90.2	Hörverlust d SchalleitStör, nnbez
H69.0	Erweiterte Tuba auditiva	H90.3	Beidseitiger Hörverlust d Schallempfindstörung

H90.4	Hörv d Schallempf-Stör b n eingeschr Hörverm and Seite	Q17.4	Lageanomalie Ohr
H90.5	Hörverlust durch Schallempfindungsstör, nnbez	Q17.5	Abstehendes Ohr
H90.6	Komb beidseitiger Hörverl d Schalleit-/Schallempfindstör	Q17.8	Sonstige nbez angeborene Fehlbildungen Ohr
H90.7	Komb eins Hörverl d Schalleit-/empfindstör, a S n eingeschr	Q17.9	Angeborene Fehlbildung Ohr, nnbez
H90.8	Komb Hörverlust d Schalleit-/Schallempf-Stör, nnbez	Q18.0	Branchiogene(r) Sinus, Fistel u Zyste
H91.1	Presbyakusis	Q18.1	Präaurikuläre(r) Sinus u Zyste
H91.3	Taubstummheit, aonkl	Q18.2	Sonstige branchiogene Fehlbildungen
H91.8	Sonstiger nbez Hörverlust	Q18.8	Sonst nbez angeb Fehlbildungen Gesicht u Hals
H91.9	Hörverlust, nnbez	Q30.0	Choanalatresie
H92.0	Otalgie	Q30.1	Agenesie u Unterentwicklung Nase
H92.1	Otorrhoe	Q30.2	Nasenfurche, Naseneinkerbung u Spaltnase
H92.2	Blutung äußerer Gehörgang	Q30.3	Angeborene Perforation Nasenseptum
H93.0	Degenerative u vaskuläre KH Ohr	Q30.8	Sonstige angeborene Fehlbildungen Nase
H93.2	Sonstige abnorme Hörempfindungen	Q30.9	Angeborene Fehlbildung Nase, nnbez
H93.8	Sonstige nbez KH Ohr	Q31.0	Kehlkopfsegel
H93.9	Krankheit Ohr, nnbez	Q31.1	Angeborene subglottische Stenose
H95.0	Rez Cholesteatom Mastoidhöhle nach Mastoidektom	Q31.2	Hypoplasie Kehlkopf
H95.1	Sonstige Krankheiten nach Mastoidektomie	Q31.3	Laryngozele (angeboren)
H95.8	Sonst KH Ohr u Warzenfortsatz nach med Maßn	Q31.5	Angeb Laryngomalazie
H95.9	KH Ohr u Warzenfortsatz nach med Maßn, nnbez	Q31.8	Sonst angeborene Fehlbildung Kehlkopf
J33.0	Polyp Nasenhöhle	Q31.9	Angeborene Fehlbildung Kehlkopf, nnbez
J33.1	Polyposis nasalis deformans	Q32.0	Angeborene Tracheomalazie
J33.8	Sonstige Polypen Nasennebenhöhlen	Q32.1	Sonstige angeborene Fehlbildungen Trachea
J33.9	Nasenpolyp, nnbez	Q32.2	Angeborene Bronchomalazie
J34.0	Abszeß, Furunkel u Karbunkel Nase	Q32.3	Angeborene Bronchusstenose
J34.1	Zyste od Mukozele Nase u NNH	Q32.4	Sonst angeborene Fehlbildung Bronchien
J34.3	Hypertrophie Nasenmuscheln	Q38.7	Schlundtasche
J34.8	Sonst nbez KH Nase u NNH	Q38.8	Sonstige angeborene Fehlbildungen Rachen
J35.1	Hyperplasie der Gaumenmandeln	Q67.0	Gesichtsasymmetrie
J35.2	Hyperplasie der Rachenmandel	Q67.1	Flach gedrücktes Gesicht [Compression facies]
J35.3	Hyperplasie Gaumenmandeln m Hyperplasie Rachenmandel	Q67.2	Dolichocephalie
J35.8	Sonst chron Krankheiten Gaumenmandeln u Rachenmandel	Q67.3	Plagiozephalie
J35.9	Chron Krankheit Gaumenmandeln u Rachenmandel, nnbez	Q67.4	Sonst angeb Deformitäten Schädel, Gesicht u Kiefer
J38.00	Lähmung der Stimmlippen u des Kehlkopfes: Nnbez	R04.1	Blutung aus Rachen
J38.01	Lähm der Stimmlipp u des Kehlkopfes: Einseitig, partiell	R06.5	Mundatmung
J38.02	Lähm der Stimmlipp u des Kehlkopfes: Einseitig, komplett	R06.7	Niesen
J38.03	Lähm der Stimmlipp u des Kehlkopfes: Beidseitig, partiell	R07.0	Halsschmerzen
J38.1	Polyp der Stimmlippen u des Kehlkopfes	R19.6	Mundgeruch
J38.2	Stimmrippenknötchen	R49.0	Dysphonie
J38.3	Sonstige Krankheiten der Stimmlippen	R49.1	Aphonie
J38.4	Larynxödem	R49.2	Rhinophonia (aperta) (clausa)
J38.5	Laryngospasmus	R49.8	So u nnbez Störungen Stimme
J38.6	Kehlkopfstenose	R68.2	Mundtrockenheit, nnbez
J38.7	Sonstige Krankheiten des Kehlkopfes	S01.23	Offene Wunde, Nasenseptum
J39.1	Sonstiger Abszess des Rachenraumes	S01.29	Offene Wunde, sonstige und mehrere Teile Nase
J39.2	Sonstige Krankheiten des Rachenraumes	S01.30	Offene Wunde Ohr, Teil nnbez
K11.0	Speicheldrüsenatrophie	S01.31	Offene Wunde, Ohrmuschel
K11.1	Speicheldrüsenhypertrophie	S01.33	Offene Wunde, Tragus
K11.2	Sialadenitis	S01.34	Offene Wunde, äußerer Gehörgang
K11.3	Speicheldrüsenabszeß	S01.35	Offene Wunde, Tuba auditiva
K11.4	Speicheldrüsenfistel	S01.36	Offene Wunde, Gehörknöchelchen
K11.5	Sialolithiasis	S01.37	Offene Wunde, Trommelfell
K11.6	Mukozele Speicheldrüsen	S01.38	Offene Wunde, Innenohr
K11.7	Störungen Speichelsekretion	S01.39	Offene Wunde, sonst u mehrere Teile Ohr Gehörstrukturen
K11.8	Sonstige KH Speicheldrüsen	S04.6	Verletzung Nervus vestibulocochlearis
K11.9	KH Speicheldrüsen, nnbez	S08.1	Traumatische Amputation Ohr
M95.1	Blumenkohlohr	S09.2	Traumatische Trommelfellruptur
Q16.0	Angeborenes Fehlen Ohrmuschel	S11.01	Offene Wunde: Kehlkopf
Q16.1	Angeb Fehlen, Atresie u Striktur (äußeren) Gehörgang	S11.21	Offene Wunde: Rachen
Q16.2	Fehlen Tuba auditiva (angeboren)	S11.22	Offene Wunde: Ösophagus, Pars cervicalis
Q16.3	Angeborene Fehlbildung Gehörknöchelchen	S12.8	Fraktur sonstiger Teile im Bereich Hals
Q16.4	Sonst angeborene Fehlbildung Mittelohr	T16	Fremdkörper im Ohr
Q16.5	Angeborene Fehlbildung Innenohr	T17.2	Fremdkörper im Rachen
Q16.9	Angeb Fehlbild Ohr als Urs Beeinträcht Hörvermögen, nnbez	T17.3	Fremdkörper im Kehlkopf
Q17.0	Akzessorische Ohrmuschel	T28.0	Verbrennung des Mundes und des Rachens
Q17.1	Makrotie	T28.5	Verätzung des Mundes und des Rachens
Q17.2	Mikrotie	T75.3	Kinetose
Q17.3	Sonstiges fehlgebildetes Ohr		

ADRG D67**Erkrankungen von Zähnen und Mundhöhle ohne Zahnextraktion und -wiederherstellung**

Hauptdiagnose in Tabelle D67-1

DRG D67Z**Erkrankungen von Zähnen und Mundhöhle ohne Zahnextraktion und -wiederherstellung****Hauptdiagnose D67-1**

B00.2	Gingivostomatitis herpetica u Pharyngotonsillitis herpetica	K07.0	Stärkere Anomalien Kiefergröße
B37.0	Candida-Stomatitis	K07.1	Anomalien Kiefer-Schädelbasis-Verhältnis
D10.0	Gutartige Neubildung Lippe	K07.2	Anomalien Zahnbogenverhältnis
D10.1	Gutartige Neubildung Zunge	K07.3	Zahnstellungsanomalien
D10.2	Gutartige Neubildung Mundboden	K07.4	Fehlerhafte Okklusion, nnbez
D10.3	Gutartige Neubildung so u nnbez Teile Mund	K07.5	Funktionelle dentofaziale Anomalien
D16.5	Gutartige Neubildung Unterkieferknochen	K07.6	Krankheiten Kiefergelenk
K00.0	Anodontie	K07.8	Sonstige dentofaziale Anomalien
K00.1	Hyperodontie	K07.9	Dentofaziale Anomalie, nnbez
K00.2	Abnormitäten in Größe u Form Zähne	K08.0	Zahnverfall d systemische Ursachen
K00.3	Schmelzflecken [Mottled teeth]	K08.1	Zahnverlust d Unfall/Extrakt/lokal parodont KH
K00.4	Störungen in Zahnbildung	K08.2	Atrophie zahnloser Alveolarkamm
K00.5	Hereditäre Störungen Zahnstruktur, aonkl	K08.3	Verbliebene Zahnwurzel
K00.6	Störungen Zahndurchbruchs	K08.81	Pathologische Zahnfraktur
K00.7	Dentitionskrankheit	K08.88	Sonst nbez KH Zähne u Zahnhalteapparat
K00.8	Sonstige Störungen Zahnentwicklung	K08.9	KH Zähne u Zahnhalteapparat, nnbez
K00.9	Störung Zahnentwicklung, nnbez	K09.0	Entwicklungsbedingte odontogene Zysten
K01.0	Retinierte Zähne	K09.1	EntwBedingte (nichtodontog) Zysten Mundregion
K01.1	Impaktierte Zähne	K09.2	Sonstige Kieferzysten
K02.0	Karies, auf den Zahnschmelz begrenzt	K09.8	Sonstige Zysten Mundregion, aonkl
K02.1	Karies Dentins	K09.9	Zyste Mundregion, nnbez
K02.2	Karies Zements	K10.0	Entwicklungsbedingte KH Kiefer
K02.3	Kariesmarke	K10.1	Zentrales Riesenzellgranulom Kiefer
K02.4	Odontoklasie	K10.20	Maxill Absz oh Ang Ausbreit n retromaxill/Fossa canina
K02.5	Karies mit freiliegender Pulpa	K10.21	Maxill Absz m Ang Ausbreit n retromaxill/Fossa canina
K02.8	Sonstige Zahnkaries	K10.28	Sonst nbez entzündl Zustand Kiefer
K02.9	Zahnkaries, nnbez	K10.29	Entz Zustand Kiefer, nnbez
K03.0	Ausgeprägte Attrition Zähne	K10.3	Alveolitis Kiefer
K03.1	Abrasion Zähne	K10.8	Sonstige nbez KH Kiefer
K03.2	Erosion Zähne	K10.9	KH Kiefer, nnbez
K03.3	Pathologische Zahnresorption	K12.0	Rezidivierende orale Aphthen
K03.4	Hyperzementose	K12.1	Sonstige Formen Stomatitis
K03.5	Ankylose Zähne	K12.20	Mund- (Boden-) Phlegmone
K03.6	Auflagerungen [Beläge] auf den Zähnen	K12.21	SubmandAbsz oA Ausbreit n mediast/parapharyng/zervik
K03.7	Farbänd Zahnhartsubst nach Zahndurchbruch	K12.22	SubmandAbsz m Ausbreit n mediast/parapharyng/zervik
K03.8	Sonstige nbez KH Zahnhartsubstanzen	K12.23	Wangenabszeß
K03.9	KH Zahnhartsubstanzen, nnbez	K12.28	Sonst Phlegmon u Absz Mund
K04.0	Pulpitis	K12.29	Phlegm u Absz Mund, nnbez
K04.1	Pulpanekrose	K12.3	Orale Mukositis (ulzerativ)
K04.2	Pulpadegeneration	K13.0	KH Lippen
K04.3	Abnorme Bildung Zahnhartsubstanz in Pulpa	K13.1	Wangen- u Lippenbiß
K04.4	Akute apikale Parodontitis pulpalen Ursprungs	K13.2	Leukoplakie u so Affekt Mundhöhlenepithel/Zunge
K04.5	Chronische apikale Parodontitis	K13.3	Haarleukoplakie
K04.6	Periapikaler Abszeß m Fistel	K13.4	Granulom u granulomähnli Läsionen Mundschleimht
K04.7	Periapikaler Abszeß oh Fistel	K13.5	Orale submuköse Fibrose
K04.8	Radikuläre Zyste	K13.6	Irritative Hyperplasie Mundschleimhaut
K04.9	So u nnbez KH Pulpa u periapikales Gewebe	K13.7	So u nnbez Läsionen Mundschleimhaut
K05.0	Akute Gingivitis	K14.0	Glossitis
K05.1	Chronische Gingivitis	K14.1	Lingua geographica
K05.2	Akute Parodontitis	K14.2	Glossitis rhombica mediana
K05.3	Chronische Parodontitis	K14.3	Hypertrophie Zungenpapillen
K05.4	Parodontose	K14.4	Atrophie Zungenpapillen
K05.5	Sonstige KH Parodont	K14.5	Lingua plicata
K05.6	KH Parodont, nnbez	K14.6	Glossodynie
K06.0	Gingivaretraktion	K14.8	Sonstige KH Zunge
K06.1	Gingivahyperplasie	K14.9	KH Zunge, nnbez
K06.2	Gingivaläs/Läsionen zahnl AlvKamm iVm Trauma	Q18.4	Makrostomie
K06.8	Sonst nbez KH Gingiva u zahnl AlvKamm	Q18.5	Mikrostomie
K06.9	KH Gingiva u zahnl AlvKamm, nnbez	Q18.6	Makrocheilie

Q18.7	Mikrocheilie	S01.43	Offene Wunde, Unterkieferregion
Q35.1	Spalte harter Gaumen	S01.50	Offene Wunde, Mund, Teil nnbez
Q35.3	Spalte weicher Gaumen	S01.51	Offene Wunde, Lippe
Q35.5	Spalte harter u weicher Gaumen	S01.52	Offene Wunde, Wangenschleimhaut
Q35.7	Uvulaspalte	S01.53	Offene Wunde, Zahnfleisch (Processus alveolaris)
Q35.9	Gaumenspalte, nnbez	S01.54	Offene Wunde, Zunge u Mundboden
Q36.0	Lippenspalte, beidseitig	S01.55	Offene Wunde, Gaumen
Q36.1	Lippenspalte, median	S01.59	Offene Wunde, sonstige u mehrere Teile Lippe u Mundhöhle
Q36.9	Lippenspalte, einseitig	S02.4	Fraktur Jochbein u Oberkiefer
Q37.0	Spalte harter Gaumen m beidseitiger Lippenspalte	S02.5	Zahnfraktur
Q37.1	Spalte harter Gaumen m einseitiger Lippenspalte	S02.60	Unterkieferfraktur, Teil nnbez
Q37.2	Spalte weicher Gaumen m beidseitiger Lippenspalte	S02.61	Unterkieferfraktur, Processus condylaris
Q37.3	Spalte weicher Gaumen m einseitiger Lippenspalte	S02.62	Unterkieferfraktur, Subkondylär
Q37.4	Spalte harter/weicher Gaumen m beidseitiger Lippenspalte	S02.63	Unterkieferfraktur, Processus coronioideus
Q37.5	Spalte harter/weicher Gaumen m einseitiger Lippenspalte	S02.64	Unterkieferfraktur, Ramus mandibulae, nnbez
Q37.8	Gaumenspalte, nnbez, m beidseitiger Lippenspalte	S02.65	Unterkieferfraktur, Angulus mandibulae
Q37.9	Gaumenspalte, nnbez, m einseitiger Lippenspalte	S02.66	Unterkieferfraktur, Symphysis mandibulae
Q38.0	Angeborene Fehlbildungen Lippen, aonkl	S02.67	Unterkieferfraktur, Pars alveolaris
Q38.1	Ankyloglosson	S02.68	Unterkieferfx, Corpus mandibulae, sonst u nnbez Teile
Q38.2	Makroglossie (angeboren)	S02.69	Unterkieferfraktur, mehrere Teile
Q38.3	Sonstige angeborene Fehlbildungen Zunge	S03.0	Kieferluxation
Q38.4	Angeb Fehlbildung Speicheldrüsen u deren AusführGänge	S03.2	Zahnluxation
Q38.5	Angeborene Fehlbildungen Gaumen, aonkl	S03.4	Verstauchung u Zerrung Kiefer
Q38.6	Sonstige angeborene Fehlbildungen Mund	T18.0	Fremdkörper im Mund
S01.42	Offene Wunde, Oberkieferregion		

ADRGs 901, 902

OR-Prozeduren ohne Bezug

OR-Prozeduren ohne Bezug

DRGs 901A, 901B, 901C, 901D, 902Z

MDC 04

Krankheiten und Störungen der Atmungsorgane

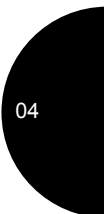
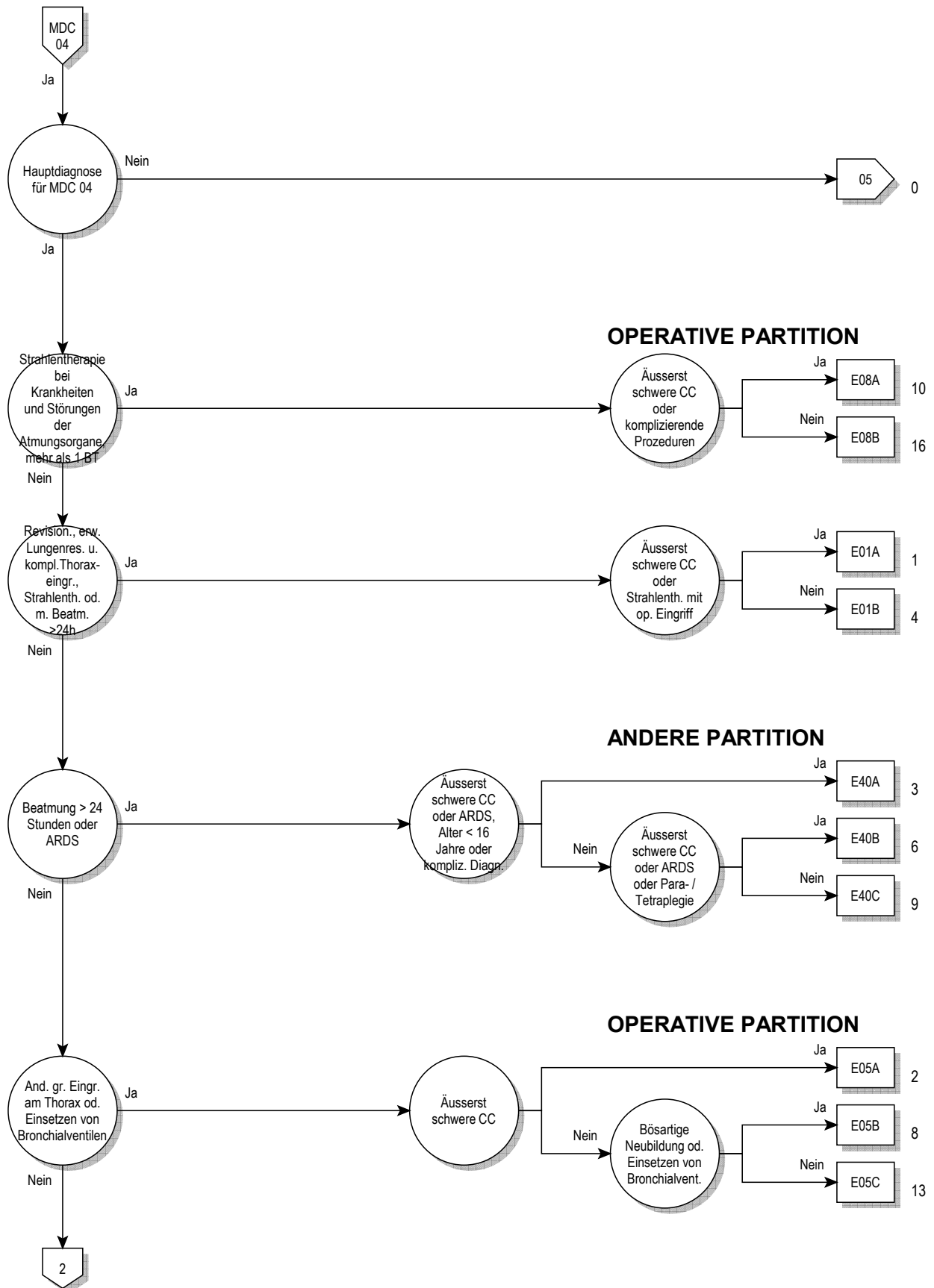

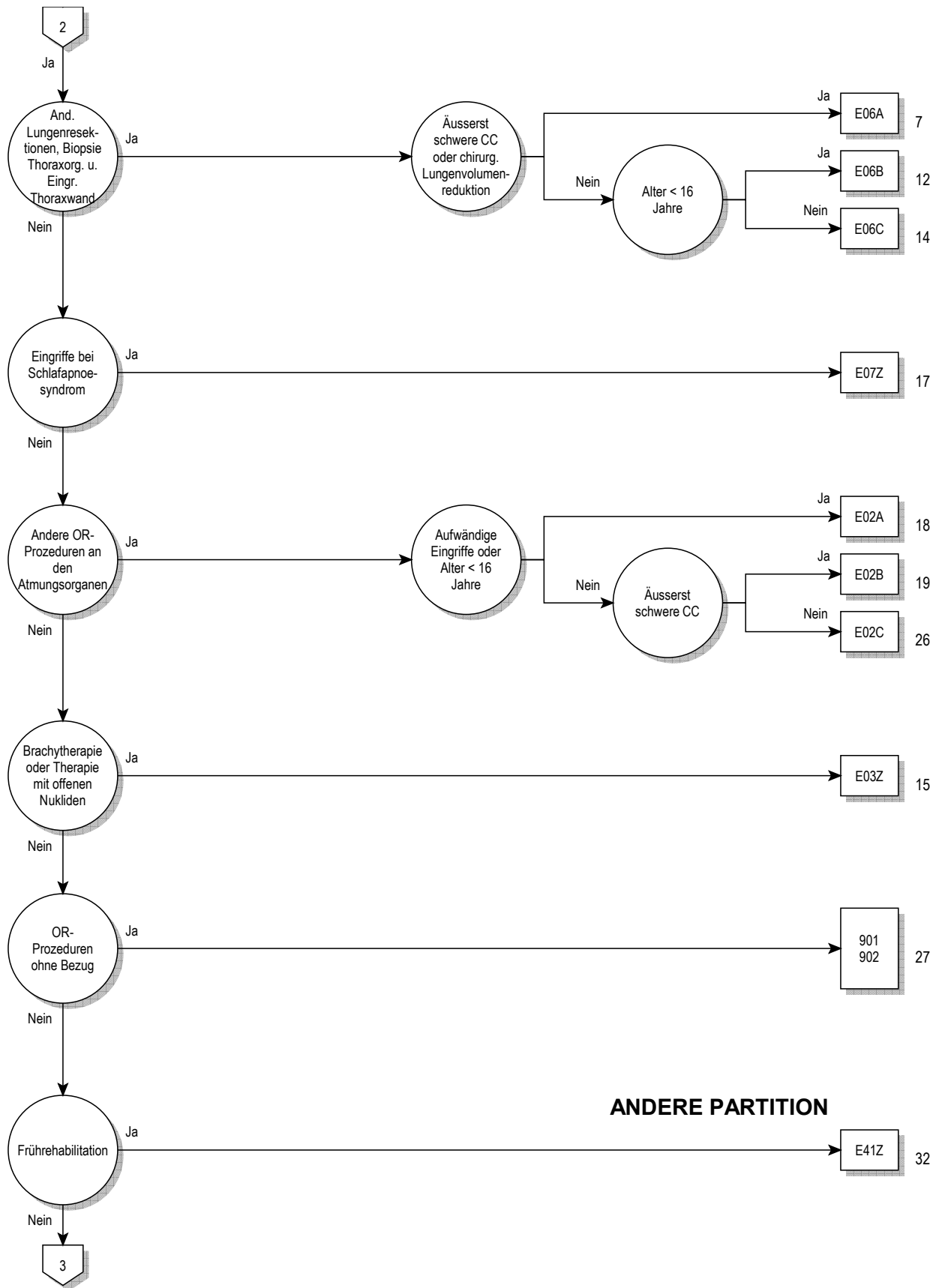

ANDERE PARTITION

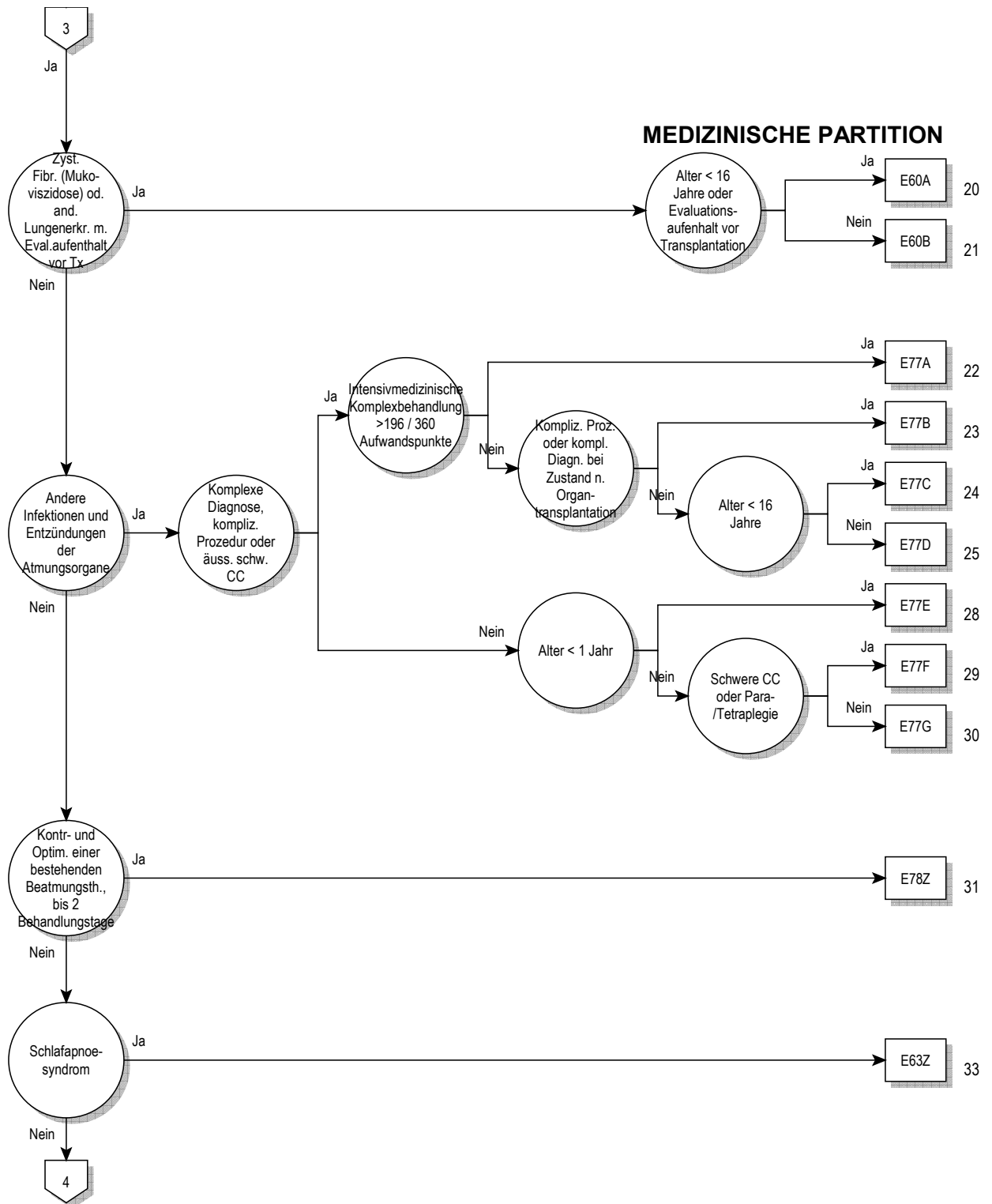

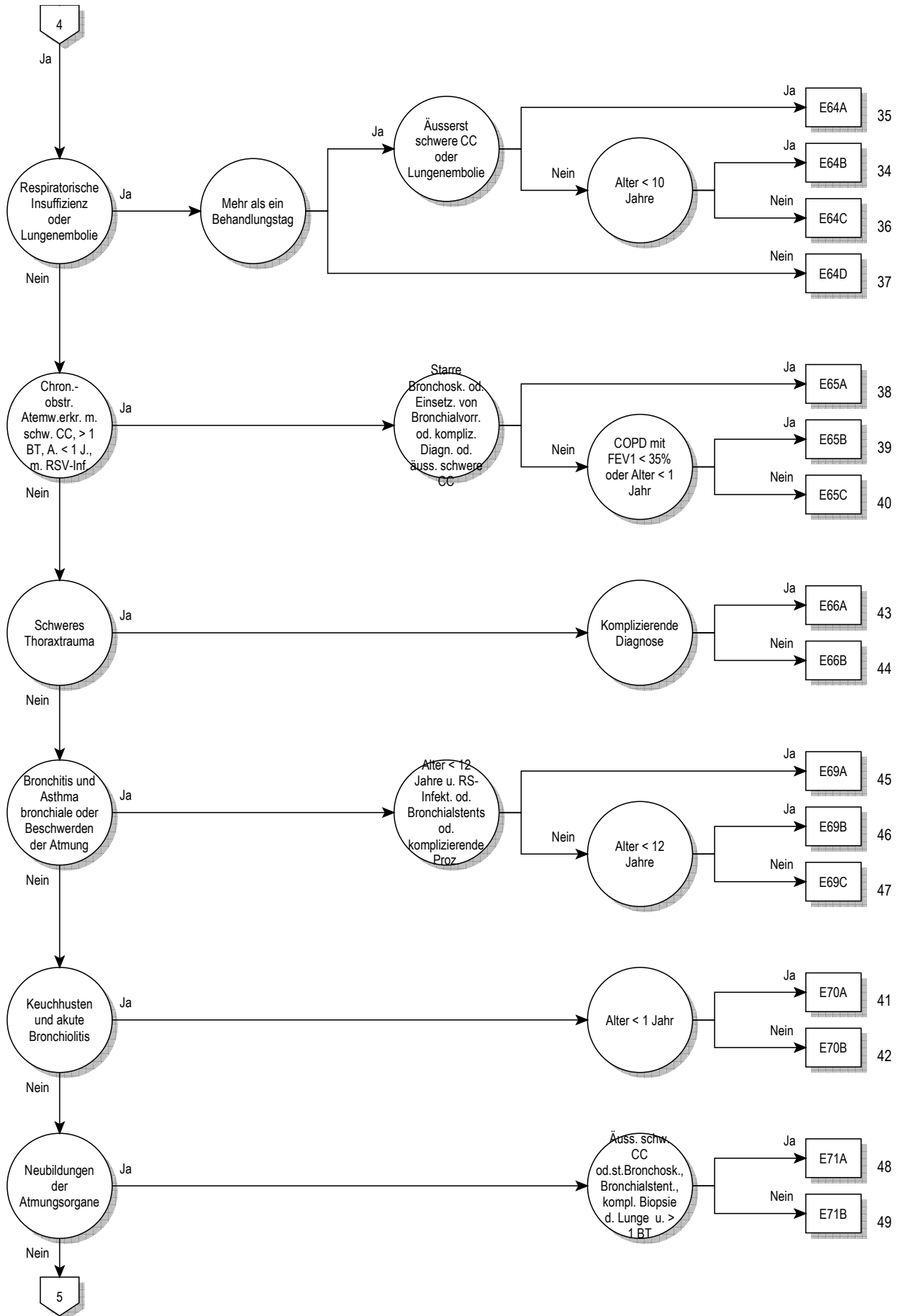

04

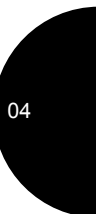
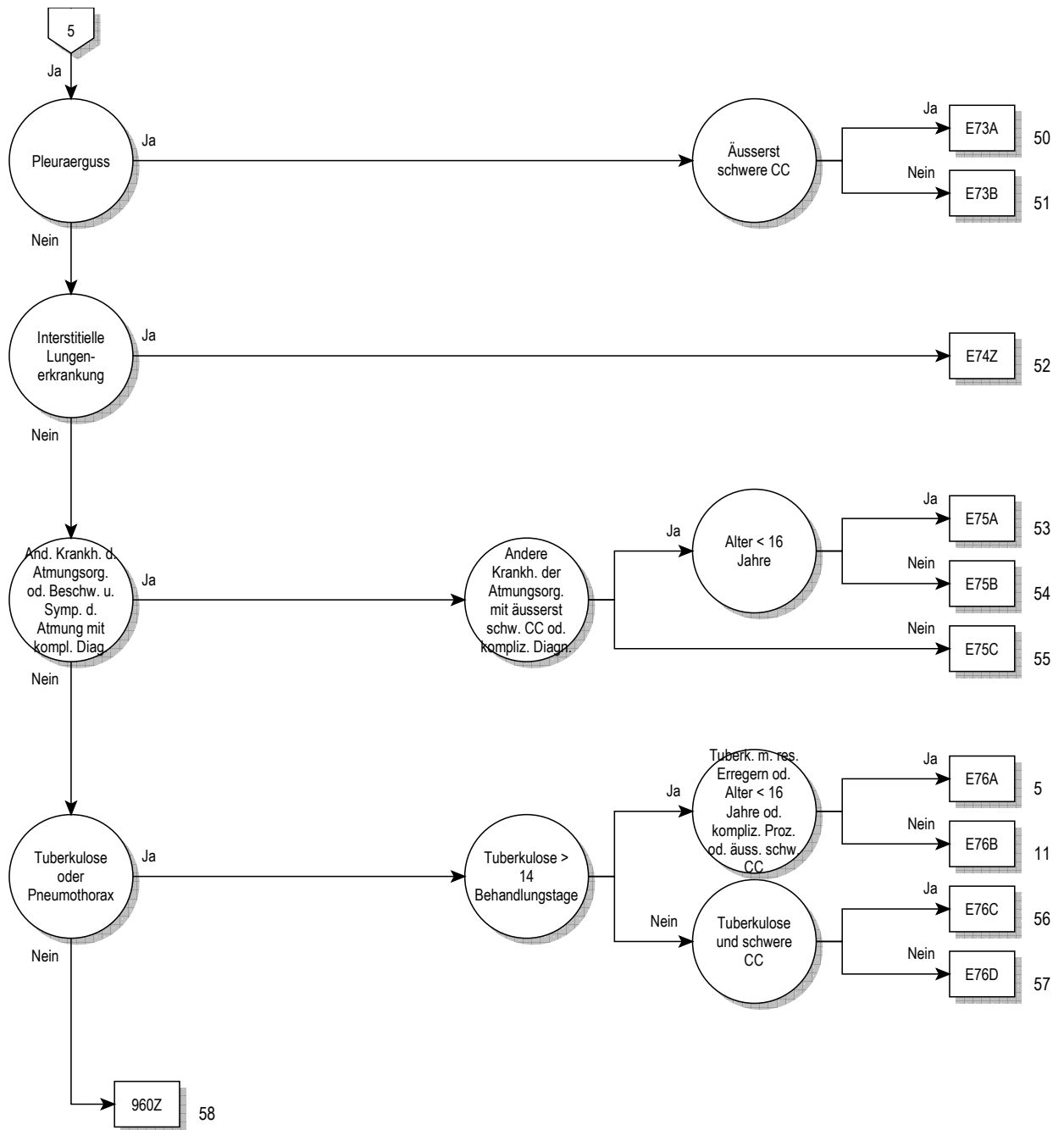

Entscheidungslogik MDC 04

Hauptdiagnose in Tabelle MDC04-0 oder Diagnose in Tabelle MDC04-1 und keine OR-Prozedur und keine Hauptdiagnose in Tabelle MDC04-2 und Verweildauer > 14 Tage oder Verweildauer < 3 Tage und Prozedur in Tabelle MDC04-3 und Alter > 15 Jahre und keine OR-Prozedur oder Verweildauer < 3 Tage und Prozedur in Tabelle MDC04-4 und Alter > 15 Jahre und keine OR-Prozedur

Hauptdiagnose für MDC 04 (MDC04-0)

A06.5	Lungenabszess durch Amöben	B45.0	Kryptokokkose der Lunge
A15.0	LuTB, d mikr Unt Sput ges, m/o Nachw d Kult o molbiol Verf	B46.0	Mukormykose der Lunge
A15.1	Lungentuberkulose, nur durch Kultur gesichert	B58.3	Toxoplasmose Lunge
A15.2	Lungentuberkulose, histologisch gesichert	B59	Pneumozystose
A15.3	LungenTB, durch so u nnbez Untersuchungsverf gesichert	B66.4	Paragonimiasis
A15.4	TB intrathor Lymphknoten, bakt, molbiol od histol gesichert	B67.1	Echinococc-granul-Inf [zyst Echinokok] Lunge
A15.5	TB Larynx, Trach u Bronch, bakt, molbiol od histol gesichert	B90.9	Folgezustände einer TB der AtmOrgane und einer nnbez TB
A15.6	Tuberkulöse Pleuritis, bakt, molbiol od histol gesichert	C33	Bösartige Neubildung der Trachea
A15.7	Primäre TB Atmungsorgane, bakt, molbiol od histol gesichert	C34.0	Bösartige Neubildung: Hauptbronchus
A15.8	Sonst TB Atmungsorgane, bakt, molbiol od histol gesichert	C34.1	Bösartige Neubildung: Oberlappen (-Bronchus)
A15.9	Nnbez TB Atmungsorgane, bakt, molekbiol od histol gesich	C34.2	Bösartige Neubildung: Mittellappen (-Bronchus)
A16.0	Lungentuberkulose, bakt, molbiol u histol n gesichert	C34.3	Bösartige Neubildung: Unterlappen (-Bronchus)
A16.1	Lungentuberkulose, bakt, molbiol u hist Unt n durchgef	C34.8	BNB: Bronchus u Lunge, mehrere Teilbereiche überlappend
A16.2	LungenTB oh Angabe bakt, molekularbiolog od histol Sicher	C34.9	BNB: Bronchus oder Lunge, nicht näher bezeichnet
A16.3	TB intrathorak LK oh Ang bakt, molekularbiol od hist Sicher	C38.1	Bösartige Neubildung: Vorderes Mediastinum
A16.4	TB Larynx/Trach/Bronch oh Ang bakt, molekbiol od hist Sich	C38.2	Bösartige Neubildung: Hinteres Mediastinum
A16.5	Tuberkulöse Pleuritis oh Ang bakt, molekbiol od hist Sich	C38.3	BNB: Mediastinum, Teil nicht näher bezeichnet
A16.7	Prim TB AtmOrg oh Ang bakt, molekularbiol od hist Sich	C38.4	Bösartige Neubildung: Pleura
A16.8	Sonst TB AtmOrg oh Ang bakt, molekularbiolog od hist Sich	C38.8	BNB: Herz, Mediastinum u Pleura, mehr Teilber überlapp
A16.9	Nnbez TB AtmOrg oh Ang bakt, molekbiol od hist Sich	C39.8	BNB: AtmOrg u sonst intrathorak Organe, mehr Teilber überl
A17.0	Tuberkulöse Meningitis	C39.9	BNB: Ungenau bezeichnete Lok des Atmungssystems
A17.1	Meningeales Tuberkulom	C45.0	Mesotheliom Pleura
A17.8	Sonstige Tuberkulose Nervensystem	C76.1	BNB ungenau bezeichneter Lokalisationen: Thorax
A17.9	Tuberkulose des Nervensystems, nnbez	C78.0	Sekundäre bösartige Neubildung der Lunge
A18.2	Tuberkulose peripherer Lymphknoten	C78.1	Sekundäre bösartige Neubildung des Mediastinums
A18.8	Tuberkulose sonstiger nbez Organe	C78.2	Sekundäre bösartige Neubildung der Pleura
A19.0	Akute Miliartuberkulose einer einzel nbez Lokalisation	C78.3	Sekundäre BNB sonstiger u nnbez Atmungsorgane
A19.1	Akute Miliartuberkulose mehrerer Lokalisationen	D02.1	Carcinoma in situ Trachea
A19.2	Akute Miliartuberkulose, nnbez	D02.2	Carcinoma in situ Bronchus Lunge
A19.8	Sonstige Miliartuberkulose	D02.3	Carcinoma in situ sonst Teile Atmungssystem
A19.9	Miliartuberkulose, nnbez	D02.4	Carcinoma in situ Atmungssystem, nnbez
A20.2	Lungenpest	D14.2	Gutartige Neubildung Trachea
A21.2	Pulmonale Tularämie	D14.3	Gutartige Neubildung Bronchus u Lunge
A22.1	Lungenmilzbrand	D14.4	Gutartige Neubildung Atmungssystem, nnbez
A31.0	Infektion Lunge durch sonstige Mykobakterien	D15.2	Gutartige Neubildung Mediastinum
A37.0	Keuchhusten durch Bordetella pertussis	D15.7	Gutartige Neubildung sonst nbez intrathor Organe
A37.1	Keuchhusten durch Bordetella parapertussis	D15.9	Gutartige Neubildung Intrathorakales Organ, nnbez
A37.8	Keuchhusten durch sonstige Bordetella-Spezies	D16.70	Gutart Neubildung Rippen
A37.9	Keuchhusten, nnbez	D16.71	Gutart Neubildung Sternum
A42.0	Aktinomykose der Lunge	D16.72	Gutart Neubildung Klavikula
A43.0	Pulmonale Nokardiose	D17.4	Gutart Neubildung Fettgewebe intrathor Organe
A48.1	Legionellose mit Pneumonie	D19.0	Gutart Neubildung mesotheliales Gewebe Pleura
A48.2	Legionellose ohne Pneumonie [Pontiac-Fieber]	D38.1	NB unsich/unbek Verhalt Trachea Bronch Lunge
A70	Infektionen d Chlamydia psittaci	D38.2	NB unsich/unbek Verhalt Pleura
B01.2	Varizellen-Pneumonie	D38.3	NB unsich/unbek Verhalt Mediastinum
B05.2	Masern, kompliziert durch Pneumonie	D38.4	NB unsich/unbek Verhalt Thymus
B25.0	Pneumonie durch Zytomegalieviren	D38.5	NB unsich/unbek Verhalt Sonst Atmungsorg
B33.0	Pleurodynia epidemica	D38.6	NB unsich/unbek Verhalt Atmungsorgan, nnbez
B37.1	Kandidose der Lunge	D86.0	Sarkoidose Lunge
B38.0	Akute Kokzidioidomykose Lunge	D86.1	Sarkoidose Lymphknoten
B38.1	Chronische Kokzidioidomykose der Lunge	D86.2	Sarkoidose Lunge m Sarkoidose LK
B38.2	Kokzidioidomykose der Lunge, nnbez	D86.3	Sarkoidose Haut
B39.0	Akute Histoplasmose Lunge durch Histoplasma capsulatum	D86.8	Sarkoidose an sonst u komb Lok
B39.1	Chron Histoplasmose Lunge durch Histoplasma capsulatum	D86.9	Sarkoidose, nnbez
B39.2	Histoplasm Lunge durch Histoplasma capsulatum, nnbez	E66.20	Übermaß Adipos m alveolärer Hypoventilat: BMI 30 - < 35
B40.0	Akute Blastomykose der Lunge	E66.21	Übermaß Adipos m alveolärer Hypoventilat: BMI 35 - < 40
B40.1	Chronische Blastomykose der Lunge	E66.22	Übermaß Adipos m alveolärer Hypoventilat: BMI 40 u mehr
B40.2	Blastomykose der Lunge, nnbez	E66.29	Übermaß Adipositas m alveolärer Hypoventilat: BMI nnbez
B42.0	Sporotrichose der Lunge	E84.0	Zystische Fibrose mit Lungenmanifestationen
B44.0	Invasive Aspergilliose der Lunge	E84.80	Zystische Fibrose mit Lungen- und Darm-Manifestation
B44.1	Sonstige Aspergilliose der Lunge	E84.87	Zystische Fibrose mit sonstigen multiplen Manifestationen

E84.88	Zystische Fibrose mit sonstigen Manifestationen	J44.01	Chron obstr LuKH m akut Inf u Atemw: FEV1 >= 35% u < 50%
E84.9	Zystische Fibrose, nicht näher bezeichnet	J44.02	Chr obstr LuKH m akut Inf unt Atemw: FEV1 >= 50% u < 70%
F45.33	Somatof auton Fktstör, Atmungssyst	J44.03	Chron obstr LuKH m akut Inf unt Atemw: FEV1 >= 70%
G47.30	Zentrales Schlafapnoe-Syndrom	J44.09	Chron obstr LuKH m akuter Inf unt Atemw: FEV1 nnbez
G47.31	Obstruktives Schlafapnoe-Syndrom	J44.10	Chron obstr LuKH m ak Exaz nnbez, FEV1 < 35 %
G47.32	Schlafbezogenes Hypoventilations-Syndrom	J44.11	Chron obstr LuKH m ak Exaz nnbez, FEV1 >= 35% u < 50%
G47.38	Sonstige Schlafapnoe	J44.12	Chr obstr LuKH m akut Exaz nnbez: FEV1 >= 50% u < 70%
G47.39	Schlafapnoe, nicht näher bezeichnet	J44.13	Chron obstr LuKH m akut Exazerb nnbez: FEV1 >= 70%
I26.0	Lungenembolie mit Angabe eines akuten Cor pulmonale	J44.19	Chron obstr LuKH m akuter Exazerb nnbez: FEV1 nnbez
I26.9	Lungenembolie ohne Angabe eines akuten Cor pulmonale	J44.80	Sonst nbez chron obstruktive LuKH: FEV1 < 35%
J04.1	Akute Tracheitis	J44.81	Sonst nbez chron obstruktive LuKH: FEV1 >= 35% u < 50%
J09	Grippe durch bestimmte nachgewiesene Influenzaviren	J44.82	Sonst nbez chron obstruktive LuKH: FEV1 >= 50 u < 70%
J10.0	Grippe m Pneumonie, Influenzaviren nachg	J44.83	Sonst nbez chron obstruktive LuKH: FEV1 >= 70%
J11.0	Grippe m Pneumonie, Viren nicht nachgewiesen	J44.89	Sonst nbez chron obstruktive LuKH: FEV1 nnbez
J12.0	Pneumonie d Adenoviren	J44.90	Chron obstruktive LungenKH, nnbez, FEV1 < 35%
J12.1	Pneumonie d Resp-Sync-Vir [RS-V]	J44.91	Chron obstruktive LungenKH, nnbez, FEV1 >= 35% u < 50%
J12.2	Pneumonie d Parainfluenzaviren	J44.92	Chron obstruktive LuKH, nnbez, FEV1 >= 50% u < 70%
J12.3	Pneumonie durch humanes Metapneumovirus	J44.93	Chron obstruktive LuKH, nnbez, FEV1 >= 70%
J12.8	Pneumonie d sonstige Viren	J44.99	Chron obstruktive LuKH, nnbez, FEV1 nnbez
J12.9	Viruspneumonie, nnbez	J45.0	Vorwiegend allergisches Asthma bronchiale
J13	Pneumonie d Streptococcus pneumoniae	J45.1	Nichtallergisches Asthma bronchiale
J14	Pneumonie d Haemophilus influenzae	J45.8	Mischformen Asthma bronchiale
J15.0	Pneumonie d Klebsiella pneumoniae	J45.9	Asthma bronchiale, nnbez
J15.1	Pneumonie d Pseudomonas	J46	Status asthmaticus
J15.2	Pneumonie d Staphylokokken	J47	Bronchiektasen
J15.3	Pneumonie d Streptokokken Gruppe B	J60	Kohlenbergarbeiter-Pneumokoniose
J15.4	Pneumonie d sonstige Streptokokken	J61	Pneumokoniose d Asbest u so anorg Fasern
J15.5	Pneumonie d Escherichia coli	J62.0	Pneumokoniose d Talkum-Staub
J15.6	Pneumonie d and aerobe gramnegative Bakterien	J62.8	Pneumokoniose d sonst Quarzstaub
J15.7	Pneumonie d Mycoplasma pneumoniae	J63.0	Aluminose (Lunge)
J15.8	Sonstige bakterielle Pneumonie	J63.1	Bauxitfibrose (Lunge)
J15.9	Bakterielle Pneumonie, nnbez	J63.2	Berylliose
J16.0	Pneumonie d Chlamydien	J63.3	Graphitfibrose (Lunge)
J16.8	Pneumonie d sonstige nbez Infektionserreger	J63.4	Siderose
J17.0	Pneumonie b aokl bakteriellen KH	J63.5	Stannose
J17.1	Pneumonie b aokl VirusKH	J63.8	Pneumokoniose d sonst nbez anorgan Stäube
J17.2	Pneumonie b Mykosen	J64	Nnbez Pneumokoniose
J17.3	Pneumonie b parasitären KH	J65	Pneumokoniose in Verbindung m Tuberkulose
J17.8	Pneumonie b sonst aokl KH	J66.0	Byssinose
J18.0	Bronchopneumonie, nnbez	J66.1	Flachsarbeiter-Krankheit
J18.1	Lobärpneumonie, nnbez	J66.2	Cannabiose
J18.2	Hypostatische Pneumonie, nnbez	J66.8	KH Atemwege d sonst nbez organ Stäube
J18.8	Sonstige Pneumonie, Erreger nnbez	J67.0	Farmerlunge
J18.9	Pneumonie, nnbez	J67.1	Bagassose
J20.0	Akute Bronchitis d Mycoplasma pneumoniae	J67.2	Vogelzüchterlunge
J20.1	Akute Bronchitis d Haemophilus influenzae	J67.3	Suberose
J20.2	Akute Bronchitis d Streptokokken	J67.4	Malzarbeiter-Lunge
J20.3	Akute Bronchitis d Coxsackieviren	J67.5	Pilzarbeiter-Lunge
J20.4	Akute Bronchitis d Parainfluenzaviren	J67.6	Ahornrindenschäler-Lunge
J20.5	Akute Bronchitis d Resp-Sync-Vir [RS-V]	J67.7	Befeuchter- u Klimaanlage-Lunge
J20.6	Akute Bronchitis d Rhinoviren	J67.8	Allergische Alveolitis d organ Stäube
J20.7	Akute Bronchitis d ECHO-Viren	J67.9	Allergische Alveolitis d nnbez organ Staub
J20.8	Akute Bronchitis d sonstige nbez Erreger	J68.0	Bronch Pneum d chem Subs/Gase/Rauch/Dämpfe
J20.9	Akute Bronchitis, nnbez	J68.1	Lungenödem d chem Subst/Gas/Rauch/Dämpfe
J21.0	Akute Bronchiolitis d Resp-Sync-Vir [RS-V]	J68.2	Entz ober Atemwege d chem Sbs/Gas/Rauch/Dampf, aonkl
J21.1	Akute Bronchiolitis durch humanes Metapneumovirus	J68.3	So ak/subak KH AtmOrg d chem Subs/Gas/Rauch/Dampf
J21.8	Akute Bronchiolitis d sonstige nbez Erreger	J68.4	Chron KH Atmungsorg d chem Subst, Gase, Rauch u Dämpfe
J21.9	Akute Bronchiolitis, nnbez	J68.8	So KH Atmungsorgane d chem Subs/Gas/Rauch/Dämpfe
J22	Akute Infektion untere Atemwege, nnbez	J68.9	Nnbez KH Atmungsorg d chem Subs/Gas/Rauch/Dampf
J40	Bronchitis, nicht als akut oder chronisch bezeichnet	J69.0	Pneumonie d Nahrung od Erbrochenes
J41.0	Einfache chronische Bronchitis	J69.1	Pneumonie d Öle u Extrakte
J41.1	Schleimig-eitrige chronische Bronchitis	J69.8	Pneumonie d sonst feste u flüssige Substanzen
J41.8	Mischformen einfach u schleim-eitr chron Bronch	J70.0	Akute Lungenbeteiligung b Strahleneinwirkung
J42	Nnbez chronische Bronchitis	J70.1	Chron u sonst Lungenbeteil b Strahleneinwirkung
J43.0	McLeod-Syndrom	J70.2	Akute AM-induz interstitielle LungenKH
J43.1	Panlobuläres Emphysem	J70.3	Chron AM-induz interstitielle LungenKH
J43.2	Zentrilobuläres Emphysem	J70.4	AM-induz interstitielle LungenKH, nnbez
J43.8	Sonstiges Emphysem	J70.8	KH Atmungsorgane d sonst nbez exogene Subst
J43.9	Emphysem, nnbez	J70.9	KH Atmungsorgane d nnbez exogene Substanz
J44.00	Chron obstr LuKH m akuter Inf unt Atemw: FEV1 < 35%	J80	Atemnotsyndrom des Erwachsenen [ARDS]

J82	Eosinophile Lungeninfiltrat, aonkl	P24.0	Mekoniumaspiration d Neugeborene
J84.0	Alveoläre u parietoalveoläre Krankheitszustände	P27.0	Mikity-Wilson-Syndrom
J84.1	Sonstige interstitielle Lungen-KH m Fibrose	P27.1	Bronchopulmonale Dysplasie m U in Perinatalperiode
J84.8	Sonstige nbez interstitielle Lungenkrankheiten	P27.8	Sonst chron AtemwegsKH m U in Perinatalperiode
J84.9	Interstitielle Lungenkrankheit, nnbez	P27.9	Nnbez chron AtemwegsKH m U in Perinatalperiode
J85.0	Gangrän u Nekrose Lunge	P28.2	Zyanoseanfalle b Neugeborenen
J85.1	Abszeß d Lunge m Pneumonie	P28.3	Primäre Schlafapnoe b Neugeborenen
J85.2	Abszeß d Lunge oh Pneumonie	P28.4	Sonstige Apnoe b Neugeborenen
J85.3	Abszeß d Mediastinum	P28.5	Respiratorisches Versagen b Neugeborenen
J86.0	Pyothorax m Fistel	P28.8	Sonstige nbez Störung Atmung b Neugeborenen
J86.9	Pyothorax oh Fistel	Q33.0	Angeborene Zystenlunge
J90	Pleuraerguß, aonkl	Q33.1	Akzessorischer Lungenlappen
J91	Pleuraerguß b aokl KH	Q33.2	Lungensequestration (angeboren)
J92.0	Pleuraplaques m Nachweis von Asbest	Q33.3	Agenesie Lunge
J92.9	Pleuraplaques oh Nachweis von Asbest	Q33.4	Angeborene Bronchiektasie
J93.0	Spontaner Spannungspneumothorax	Q33.5	Ektopisches Gewebe in Lunge (angeboren)
J93.1	Sonstiger Spontanpneumothorax	Q33.6	Hypoplasie u Dysplasie Lunge
J93.8	Sonstiger Pneumothorax	Q33.8	Sonstige angeborene Fehlbildungen Lunge
J93.9	Pneumothorax, nnbez	Q33.9	Angeborene Fehlbildung Lunge, nnbez
J94.0	Chylöser (Pleura-) Erguß	Q34.0	Anomalie Pleura
J94.1	Fibrothorax	Q34.1	Angeborene Mediastinalzyste
J94.2	Hämatothorax	Q34.8	Sonst nbez angeborene Fehlbildungen Atmungssystem
J94.8	Sonstige nbez Krankheitszustände Pleura	Q34.9	Angeborene Fehlbildung Atmungssystem, nnbez
J94.9	Pleurakrankheit, nnbez	Q67.6	Pectus excavatum
J95.0	Funktionsstörung eines Tracheostomas	Q67.7	Pectus carinatum
J95.1	Akute pulmonale Insuffizienz nach Thorax-OP	Q76.6	Sonst angeborene Fehlbildung Rippen
J95.2	Akut pulmonal Insuff nach n am Thorax vorgenom OP	Q76.7	Angeborene Fehlbildung Sternum
J95.3	Chron pulmonale Insuffizienz nach Operation	Q79.0	Angeborene Zwerchfellhernie
J95.4	Mendelson-Syndrom	Q79.1	Sonst angeborene Fehlbildung Zwerchfell
J95.5	Subglottische Stenose nach med Maßnahmen	R04.2	Hämoptoe
J95.80	iatrog Pneumothor	R04.8	Blutung aus sonst Lok in Atemwegen
J95.81	Stenose der Trachea nach medizinischen Maßnahmen	R04.9	Blutung aus Atemwegen, nnbez
J95.82	Insuff v Anast u Nähten nach Op Trachea, Bronchien, Lunge	R05	Husten
J95.88	Sonst KH Atemweg n med Maßn	R06.0	Dyspnoe
J95.9	KH Atemwege nach med Maßnahmen, nnbez	R06.1	Stridor
J96.00	Akut respirat Insuffizienz, aonkl: Typ I [hypoxisch]	R06.2	Ziehende Atmung
J96.01	Akut respirat Insuffizienz, aonkl: Typ II [hyperkapnisch]	R06.3	Periodische Atmung
J96.09	Akut respirat Insuffizienz, aonkl: Typ nnbez	R06.4	Hyperventilation
J96.10	Chron respirat Insuffizienz, aonkl: Typ I [hypoxisch]	R06.6	Singultus
J96.11	Chron respirat Insuffizienz, aonkl: Typ II [hyperkapnisch]	R06.88	So u nnbez Stör Atmung
J96.19	Chron respirat Insuffizienz, aonkl: Typ nnbez	R07.1	Brustschmerzen b Atmung
J96.90	Respirat Insuffizienz, nnbez: Typ I [hypoxisch]	R09.0	Asphyxie
J96.91	Respirat Insuffizienz, nnbez: Typ II [hyperkapnisch]	R09.1	Pleuritis
J96.99	Respirat Insuffizienz, nnbez: Typ nnbez	R09.2	Atemstillstand
J98.0	KH Bronchien, aonkl	R09.3	Abnormes Sputum
J98.1	Lungenkollaps	R09.8	Sonst nbez Sympm Kreislauf-/Atmungssystem
J98.2	Interstitielles Emphysem	R68.3	Trommelschlegelfinger
J98.3	Kompensatorisches Emphysem	R76.1	Abnorme Reaktion auf Tuberkulintest
J98.4	Sonstige Veränderungen Lunge	R91	Abnorm Befund bildgeb Diagnostik Lunge
J98.50	Mediastinitis	R94.2	Abnorme Ergebnisse Lungenfunktionsprüfungen
J98.58	Sonstige Krankheiten Mediastinum, ao nicht klassifiziert	S11.02	Offene Wunde: Trachea, Pars cervicalis
J98.6	KH Zwerchfell	S22.2	Fraktur Sternum
J98.8	Sonstige nbez KH Atemwege	S22.31	Fraktur erste Rippe
J98.9	AtemwegsKH, nnbez	S22.32	Fraktur sonstige Rippe
J99.0	LungenKH b seropositiver chron Polyarthrit	S22.40	Rippenserienfraktur, nnbez
J99.1	KH d Atemwege b sonst diffusen Bgw-KH	S22.41	Rippenserienfraktur, m Beteiligung erste Rippe
J99.8	KH d Atemwege b sonst aokl KH	S22.42	Rippenserienfraktur, m Beteiligung von zwei Rippen
M05.10	Lungenmanif seropos chron Polyarth, mehrere Lok	S22.43	Rippenserienfraktur, m Beteiligung von drei Rippen
M05.11	Lungenmanif seropos chron Polyarth Schulterregion	S22.44	Rippenserienfraktur, m Beteiligung vier u mehr Rippen
M05.12	Lungenmanif seropos chron Polyarth Oberarm	S22.5	Instabiler Thorax
M05.13	Lungenmanif seropos chron Polyarth Unterarm	S23.2	Luxation sonst u nnbez Teile Thorax
M05.14	Lungenmanif seropos chron Polyarth Hand	S23.4	Verstauchung u Zerrung Rippen u Sternum
M05.15	Lungenmanif seropos chron Polyarth Becken/Oberschenkel	S27.0	Traumatischer Pneumothorax
M05.16	Lungenmanif seropos chron Polyarth Unterschenkel	S27.1	Traumatischer Hämatothorax
M05.17	Lungenmanif seropos chron Polyarth Knöchel/Fuß	S27.2	Traumatischer Hämatothorax
M05.18	Lungenmanif seropos chron Polyarth, sonst Lok	S27.31	Prellung u Hämatom Lunge
M05.19	Lungenmanif seropos chron Polyarth, nnbez Lok	S27.32	Rißverletzung Lunge
M94.0	Tietze-Syndrom	S27.38	Sonst u nnbez Verletzungen Lunge
P22.8	Sonst Atemnot [Respiratory distress] b Neugeborenen	S27.4	Verletzung eines Bronchus
P22.9	Atemnot [Respiratory distress] b Neugeb, nnbez	S27.5	Verletzung Trachea, Pars thoracica

S27.6	Verletzung Pleura	T79.0	Luftembolie (traumatisch)
S27.81	Verletzung Zwerchfell	T79.1	Fettembolie (traumatisch)
S27.82	Verletzung Ductus thoracicus	T79.7	Traumatisches subkutanes Emphysem
S27.84	Verletzung Thymus	T80.0	Luftembolie nach Infus/Transfus/Injekt zu therap Zwecken
S27.88	Verletzung sonst nbez intrathorakale Organe u Strukturen	T86.81	Versagen u Abstoßung Lungentransplantat
S43.6	Verstauchung Zerrung, Sternoklavikulargelenk	U04.9	Schweres akutes respiratorisches Syndr [SARS] nbez
T17.4	Fremdkörper in Trachea	U69.00	Aokl, im Krkhs erworbene Pneumonie bei Pat 18 J u älter
T17.5	Fremdkörper im Bronchus	U69.20	Influenza A/H1N1 Pandemie 2009 [Schweinegrippe]
T17.8	Fremdkörper an sonst u mehr Lok Atemwege	U69.21	Influenza A/H5N1 Epidemie [Vogelgrippe]
T17.9	Fremdkörper in Atemwegen, Teil nbez	Z03.0	Beobachtung b Verdacht auf Tuberkulose
T27.0	Verbrennung des Kehlkopfes und der Trachea	Z43.0	Versorgung Tracheostoma
T27.1	Verbr des Kehlkopfes u der Trachea m Beteilig der Lunge	Z90.2	Verlust Lunge [Teile Lunge]
T27.4	Verätzung des Kehlkopfes und der Trachea	Z94.2	Zustand nach Lungentransplantation
T27.5	Verätz des Kehlkopfes u der Trachea m Beteilig der Lunge	Z94.3	Zustand nach Herz-Lungen-Transplantation

Diagnose für MDC 04 (MDC04-1)

A15.0	LuTB, d mikr Unt Sput ges, m/o Nachw d Kult o molbiol Verf	A15.7	Primäre TB Atmungsorgane, bakt, molbiol od histol gesichert
A15.1	Lungentuberkulose, nur durch Kultur gesichert	A15.8	Sonst TB Atmungsorgane, bakt, molbiol od histol gesichert
A15.2	Lungentuberkulose, histologisch gesichert	A15.9	Nnbez TB Atmungsorgane, bakt, molekiol od histol gesich
A15.3	LungenTB, durch so u nnbez Untersuchungsverf gesichert	A19.0	Akute Miliartuberkulose einer einzel nbez Lokalisation
A15.4	TB intrathor Lymphknoten, bakt, molbiol od histol gesichert	A19.1	Akute Miliartuberkulose mehrerer Lokalisationen
A15.5	TB Larynx, Trach u Bronch, bakt, molbiol od histol gesichert	A19.2	Akute Miliartuberkulose, nnbez
A15.6	Tuberkulöse Pleuritis, bakt, molbiol od histol gesichert		

Hauptdiagnose für MDC 04 (MDC04-2)

C26.1	Bösartige Neubildung: Milz	C83.8	Sonstige nicht follikuläre Lymphome
C37	Bösartige Neubildung des Thymus	C83.9	Nicht follikuläres Lymphom, nicht näher bezeichnet
C46.3	Kaposi-Sarkom Lymphknoten	C84.0	Mycosis fungoides
C48.0	Bösartige Neubildung: Retroperitoneum	C84.1	Sézary-Syndrom
C76.4	BNB ungenau bezeichneter Lok: Obere Extremität	C84.4	Peripheres T-Zell-Lymphom, nicht spezifiziert
C76.5	BNB ungenau bezeichneter Lok: Untere Extremität	C84.5	Sonstige reifzellige T/NK-Zell-Lymphome
C76.7	BNB: Sonstige ungenau bezeichnete Lokalisationen	C84.6	Anaplastisches großzelliges Lymphom, ALK-positiv
C76.8	BNB: Sonst u ungenau bez Lok, mehr Teilber überlapp	C84.7	Anaplastisches großzelliges Lymphom, ALK-negativ
C77.0	Sekundäre u nnbez BNB: Lymphknoten Kopf/Gesicht/Hals	C84.8	Kutanes T-Zell-Lymphom, nicht näher bezeichnet
C77.1	Sekundäre u nnbez BNB: Intrathorakale Lymphknoten	C84.9	Reifzelliges T/NK-Zell-Lymphom, nicht näher bezeichnet
C77.2	Sekundäre u nnbez BNB: Intraabdominale Lymphknoten	C85.1	B-Zell-Lymphom, nnbez
C77.3	Sek u nnbez BNB: Axill Lymphkn u Lymphkn obere Extrem	C85.2	Mediastinales (thymisches) großzelliges B-Zell-Lymphom
C77.4	Sek u nnbez BNB: Inguin Lymphkn u Lymphkn unt Extrem	C85.7	Sonst nbez Typen Non-Hodgkin-Lymphom
C77.5	Sekundäre u nnbez BNB: Intrapelvine Lymphknoten	C85.9	Non-Hodgkin-Lymphom, nicht näher bezeichnet
C77.8	Sekundäre u nnbez BNB: Lymphknoten mehrerer Regionen	C86.0	Extranodales NK/T-Zell-Lymphom, nasaler Typ
C77.9	Sekundäre u nnbez BNB: Lymphknoten, nnbez	C86.1	Hepatosplenisches T-Zell-Lymphom
C79.83	Sekundäre bösartige Neubildung des Perikards	C86.2	T-Zell-Lymphom vom Enteropathie-Typ
C79.84	Sonstige sekundäre bösartige Neubildung des Herzens	C86.3	Subkutanes pannikulitisches T-Zell-Lymphom
C79.88	Sekundäre bösartige Neubildung so nbez Lokalisationen	C86.4	Blastisches NK-Zell-Lymphom
C79.9	Sekundäre bösartige Neubildung nnbez Lokalisation	C86.5	Angioimmunoblastisches T-Zell-Lymphom
C80.0	Bösartige Neubildung, prim Lokalisation unbekannt, so bez	C86.6	Primäre kutane CD30-positive T-Zell-Proliferationen
C80.9	Bösartige Neubildung, nnbez	C88.00	Makroglobulinämie Waldenström: oA einer kompl Remiss
C81.0	Noduläres lymphozytenprädominantes Hodgkin-Lymphom	C88.01	Makroglobulinämie Waldenström: In kompletter Remission
C81.1	Nodulär-sklerosierendes klassisches Hodgkin-Lymphom	C88.20	So Schwerkettenkrankht: oA einer komplet Remission
C81.2	Gemischtzelliges klassisches Hodgkin-Lymphom	C88.21	Sonstige Schwerkettenkrankheit: In kompletter Remission
C81.3	Lymphozytenarmes klassisches Hodgkin-Lymphom	C88.30	Immunproliferative Dünndarmkrankheit: Oh Ang kompl Rem
C81.4	Lymphozytenreiches klassisches Hodgkin-Lymphom	C88.31	Immunproliferative Dünndarmkrankheit: In kompletter Remis
C81.7	Sonstige Typen des klassischen Hodgkin-Lymphoms	C88.40	Extranod Marginzon-B-Lymphom MALT oA kompl Rem
C81.9	Hodgkin-Lymphom, nicht näher bezeichnet	C88.41	Extranod Marginzon-B-Lymphom MukosAss Gwb In kompl Rem
C82.0	Follikuläres Lymphom Grad I	C88.70	Sonstige bösartige immunproliferat KH: oA kompl Remis
C82.1	Follikuläres Lymphom Grad II	C88.71	Sonst bösart immunproliferative KH: In kompletter Remiss
C82.2	Follikuläres Lymphom Grad III, nicht näher bezeichnet	C88.90	Bösart immunproliferative KH, nnbez: oA kompl Remis
C82.3	Follikuläres Lymphom Grad IIIa	C88.91	Bösart immunproliferative KH, nnbez: In kompletter Remiss
C82.4	Follikuläres Lymphom Grad IIIb	C90.00	Multiples Myelom: oA einer kompletten Remission
C82.5	Diffuses Follikelzentrumslymphom	C90.01	Multiples Myelom: In kompletter Remission
C82.6	Kutanes Follikelzentrumslymphom	C90.10	Plasmazellenleukämie: Ohne Angabe einer kompl Remission
C82.7	Sonstige Typen des follikulären Lymphoms	C90.11	Plasmazellenleukämie: In kompletter Remission
C82.9	Follikuläres Lymphom, nicht näher bezeichnet	C90.20	Extramedullär Plasmozytom: oA einer komplet Remission
C83.0	Kleinzelliges B-Zell-Lymphom	C90.21	Extramedulläres Plasmozytom: In kompletter Remission
C83.1	Mantelzell-Lymphom	C90.30	Solitäres Plasmozytom: oA einer kompletten Remission
C83.3	Diffuses großzelliges B-Zell-Lymphom	C90.31	Solitäres Plasmozytom: In kompletter Remission
C83.5	Lymphoblastisches Lymphom	C91.00	Akut lymphat Leukämie [ALL]: oA einer komplet Remission
C83.7	Burkitt-Lymphom	C91.01	Akute lymphat Leukämie [ALL]: In komplet Remission



C91.10	Chr lymphat Leukäm B-Zell-Typ [CLL]: oA komplet Remis	C95.11	Chronische Leukämie nbez Zelltyps: In kompletter Remiss
C91.11	Chr lymphat Leukämie B-Zell-Typ [CLL]: In komplet Remis	C95.70	Sonstige Leukämie nbez Zelltyps: Ohne Ang kompl Remiss
C91.30	Prolymphozyt Leukämie B-Zell-Typ: oA komplet Remis	C95.71	Sonstige Leukämie nbez Zelltyps: In kompletter Remission
C91.31	Prolymphozyt Leukämie vom B-Zell-Typ: In komplet Remis	C95.90	Leukämie, nicht näher bezeichnet: Ohne Ang kompl Remiss
C91.40	Haarzellenleukämie: Ohne Angabe kompl Remission	C95.91	Leukämie, nicht näher bezeichnet: In kompletter Remission
C91.41	Haarzellenleukämie: In kompletter Remission	C96.0	Multifok/-syst (dissm) Langerh-Zell-Histiozytos [AbtLetterSiwe]
C91.50	Adult T-Zell-Lymphom/Leukäm HTLV-1-assoz: oA kompl Rem	C96.2	Bösartiger Mastzelltumor
C91.51	Adult T-Zell-Lymphom/Leukäm HTLV-1-assoz: In kompl Rem	C96.4	Sarkom der dendritischen Zellen (akzessorische Zellen)
C91.60	Prolymphozyt-Leukämie T-Zell-Typ: oA einer komplet Remis	C96.7	So nbez BNB lymphat/blutbildend/verwandtes Gewebe
C91.61	Prolymphozyt-Leukämie vom T-Zell-Typ: In komplet Remis	C96.8	Histiozytisches Sarkom
C91.70	Sonstige lymphatische Leukämie: Ohne Ang kompl Remiss	C96.9	BNB lymphat/blutbildendes/verwandtes Gew, nbez
C91.71	Sonstige lymphatische Leukämie: In kompletter Remission	C97	BNB als Primärtumoren an mehreren Lok
C91.80	Reifzellige B-ALL vom Burkitt-Typ: oA einer komplet Remis	D09.3	Carcinoma in situ Schilddrüse/so endokrine Drüsen
C91.81	Reifzellige B-ALL vom Burkitt-Typ: In kompletter Remission	D09.7	Carcinoma in situ sonst nbez Lokalisationen
C91.90	Lymphatische Leukämie, nbez: Ohne Ang kompl Remission	D09.9	Carcinoma in situ, nbez
C91.91	Lymphatische Leukämie, nbez: In kompletter Remission	D19.7	Gutart Neubild mesotheliales Gewebe, sonst Lok
C92.00	Akute myeloblast Leukämie [AML]: oA einer komplet Remis	D19.9	Gutart Neubildung mesotheliales Gewebe, nbez
C92.01	Akute myeloblast Leukämie [AML]: In komplet Remis	D36.7	Gutartige Neubildung sonstige nbez Lok
C92.10	Chr myelo Leukäm [CML], BCR/ABL-posit: oA kompl Rem	D36.9	Gutartige Neubildung nbez Lokalisation
C92.11	Chr myelo Leukäm [CML], BCR/ABL-posit: In kompl Rem	D45	Polycythaemia vera
C92.20	Atyp chr myelo Leukäm, BCR/ABL-negat: oA kompl Rem	D46.0	Refraktäre Anämie oh Ringsideroblasten, so bez
C92.21	Atyp chr myelo Leukäm, BCR/ABL-negat: In kompl Rem	D46.1	Refraktäre Anämie m Ringsideroblasten
C92.30	Myelosarkom: Ohne Angabe kompl Remission	D46.2	Refraktäre Anämie m Blastingüberschuß
C92.31	Myelosarkom: In kompletter Remission	D46.4	Refraktäre Anämie, nbez
C92.40	Akut Promyelozyt-Leukämie [PCL]: oA komplet Remis	D46.5	Refraktäre Anämie mit Mehrlinien-Dysplasie
C92.41	Akute Promyelozyt-Leukämie [PCL]: In komplet Remis	D46.6	Myelodyspl Syndr m isoliert del(5q)-Chromosomenanomal
C92.50	Akute myelomonozytäre Leukämie: Ohne Ang kompl Remiss	D46.7	Sonstige myelodysplastische Syndrome
C92.51	Akute myelomonozytäre Leukämie: In kompletter Remission	D46.9	Myelodysplastisches Syndrom, nbez
C92.60	Akut myelo Leukäm m 11q23-Abnormität: oA kompl Rem	D47.0	Histiozyten-/Mastzelltumor unsich/unbek Verhalt
C92.61	Akut myelo Leukäm mit 11q23-Abnormität: In kompl Rem	D47.1	Chronische myeloproliferative Krankheit
C92.70	Sonstige myeloische Leukämie: Ohne Ang kompl Remission	D47.3	Essentielle (hämorrhagische) Thrombozythämie
C92.71	Sonstige myeloische Leukämie: In kompletter Remission	D47.4	Osteomyelofibrose
C92.80	Akut myelo Leukäm m multilineär Dysplas: oA kompl Rem	D47.5	Chronische Eosinophilen-Leukämie [Hypereosinophil Synd]
C92.81	Akut myelo Leukäm m multilineär Dysplas: In kompl Rem	D47.7	So nbez NB unsich/unbek Verhalt lymph/blutb/verw Gew
C92.90	Myeloische Leukämie, nbez: Ohne Ang kompl Remission	D47.9	NB unsich/unbek Verhalt lymph/blutb/verw Gew, nbez
C92.91	Myeloische Leukämie, nbez: In kompletter Remission	D48.7	NB unsich/unbek Verhalt sonst nbez Lok
C93.00	Akut Monoblast/Monozytenleukämie: oA komplet Remis	D48.9	NB unsich/unbek Verhalt, nbez
C93.01	Akut Monoblast/Monozytenleukämie: In komplet Remis	D89.1	Kryoglobulinämie
C93.10	Chron myelomonozytäre Leukämie: oA einer komplet Remis	Q85.8	Sonstige Phakomatosen, aonkl
C93.11	Chron myelomonozyt Leukämie: In komplet Remis	Q85.9	Phakomatose, nbez
C93.30	Juvenil myelomonozyt Leukämie: oA einer komplet Remis	R77.0	Veränderungen Albumine
C93.31	Juvenile myelomonozytäre Leukämie: In komplet Remis	R77.1	Veränderungen Globuline
C93.70	Sonstige Monozytenleukämie: Ohne Ang kompl Remission	R77.2	Veränderungen Alpha-Fetoproteins
C93.71	Sonstige Monozytenleukämie: In kompletter Remission	R77.80	Veränderung prostataspezifisches Antigen [PSA]
C93.90	Monozytenleukämie, nbez: Ohne Angabe kompl Remission	R77.88	Sonstige nbez Veränderungen Plasmaproteine
C93.91	Monozytenleukämie, nbez: In kompletter Remission	R77.9	Veränderung Plasmaprotein, nbez
C94.00	Akute Erythroleukämie: oA einer komplet Remission	Z03.1	Beobachtung b Verdacht auf BNB
C94.01	Akute Erythroleukämie: In kompletter Remission	Z51.0	Strahlentherapie-Sitzung
C94.20	Akute Megakaryoblastenleukämie: Ohne Ang kompl Remiss	Z51.1	Chemotherapie-Sitzung wg BNB
C94.21	Akute Megakaryoblastenleukämie: In kompletter Remission	Z51.2	Anderer Chemotherapie
C94.30	Mastzellenleukämie: Ohne Angabe kompl Remission	Z51.82	Komb Strahlen- u ChemotherSitz wg BNB
C94.31	Mastzellenleukämie: In kompletter Remission	Z85.0	BNB der Verdauungsorgane in Eigenanamnese
C94.40	Akut Panmyelose m Myelofibrose: oA komplet Remis	Z85.1	BNB Trachea, Bronchien od Lunge in Eigenanamnese
C94.41	Akute Panmyelose mit Myelofibrose: In komplet Remis	Z85.2	BNB and Atmungs- u intrathorakaler Organe in EigAnam
C94.60	Myelodyspl u -prolifer KH, nicht klassif-bar: oA kompl Remis	Z85.3	BNB Brustdrüse [Mamma] in Eigenanamnese
C94.61	Myelodyspl u -prolifer KH, nicht klassif-bar: In kompl Remis	Z85.4	BNB Genitalorgane in Eigenanamnese
C94.70	Sonstige nbez Leukämien: Ohne Angabe kompl Remission	Z85.5	BNB Hamorgane in Eigenanamnese
C94.71	Sonst näher bez Leukämien: In kompletter Remis	Z85.6	Leukämie in Eigenanamnese
C94.8	Blastenkrise bei chronischer myeloischer Leukämie [CML]	Z85.7	And BNB lymphat/blutbild/verwandt Gewebe in Eigenanam
C95.00	Akute Leukämie nbez Zelltyps: Ohne Ang kompl Remission	Z85.8	BNB sonst Organe od Systeme in Eigenanamnese
C95.01	Akute Leukämie nbez Zelltyps: In kompletter Remission	Z85.9	BNB in Eigenanamnese, nbez
C95.10	Chronische Leukämie nbez Zelltyps: Oh Ang kompl Remiss		

Prozedur für MDC 04 (MDC04-3)

89.17.10↔ Polysomnographie

89.17.11↔ Kardiorespiratorische Polygraphie

Prozedur für MDC 04 (MDC04-4)

93.90.12†↔ Kontrolle oder Optimierung einer früher eingestellten CPAP Therapie

93.90.22†↔ Kontrolle oder Optimierung einer früher eingestellten BiPAP Therapie

ADRG E01**Revisionseingriffe, beidseitige Lobektomie, Strahlentherapie mit operativem Eingriff oder mit Beatmung > 24 Stunden**

Mindestens eine Prozedur in Tabelle E01-1 oder Beidseitige Prozedur in Tabelle E01-2 oder Prozedur in Tabelle E01-3 und mindestens eine Prozedur in Tabelle E01-4 oder Prozedur in Tabelle E01-3 und Dauer der maschinellen Beatmung > 24 Stunden

DRG E01A**Revisionseingriffe, beidseitige Lobektomie mit äusserst schweren CC, oder Strahlentherapie mit operativem Eingriff**

PCCL > 3 oder Prozedur in Tabelle E01-3 und mindestens eine Prozedur in Tabelle E01-4

DRG E01B**Revisionseingriffe, beidseitige Lobektomie, Strahlentherapie mit Beatmung > 24 Stunden****Prozedur E01-1**

- | | |
|---|---|
| 32.41.12↔ Lobektomie an der Lunge, thorakoskopisch, ohne Angabe einer radikalen Lymphadenektomie, mit bronchoplastischer Erweiterung | 32.42.24↔ Lobektomie an der Lunge, offen chirurgisch, mit radikaler Lymphadenektomie, mit bronchoplastischer sowie angioplastischer Erweiterung |
| 32.41.14↔ Lobektomie an der Lunge, thorakoskopisch, ohne Angabe einer radikalen Lymphadenektomie, mit bronchoplastischer und angioplastischer Erweiterung | 32.42.42↔ Lobektomie an der Lunge, Bilobektomie, mit bronchoplastischer Erweiterung |
| 32.42.12↔ Lobektomie an der Lunge, offen chirurgisch, ohne radikale Lymphadenektomie, mit bronchoplastischer Erweiterung | 32.42.44↔ Lobektomie an der Lunge, Bilobektomie, mit bronchoplastischer und angioplastischer Erweiterung |
| 32.42.14↔ Lobektomie an der Lunge, offen chirurgisch, ohne radikale Lymphadenektomie, mit bronchoplastischer sowie angioplastischer Erweiterung | 32.6↔ Radikale Dissektion von Thoraxstrukturen |
| 32.42.22↔ Lobektomie an der Lunge, offen chirurgisch, mit radikaler Lymphadenektomie, mit bronchoplastischer Erweiterung | 34.03↔ Wiedereröffnung einer Thorakotomie |

Prozedur E01-2

- | | |
|---|---|
| 32.30↔ Thorakoskopische Segmentresektion der Lunge | 32.42.14↔ Lobektomie an der Lunge, offen chirurgisch, ohne radikale Lymphadenektomie, mit bronchoplastischer sowie angioplastischer Erweiterung |
| 32.39↔ Sonstige und nicht näher bezeichnete Segmentresektion der Lunge | 32.42.19↔ Lobektomie an der Lunge, offen chirurgisch, ohne radikale Lymphadenektomie, sonstige |
| 32.41.00↔ Thorakoskopische Lobektomie an der Lunge, n.n.bez. | 32.42.20↔ Lobektomie an der Lunge, offen chirurgisch, mit radikaler Lymphadenektomie, n.n.bez. |
| 32.41.10↔ Lobektomie an der Lunge, thorakoskopisch, ohne Angabe einer radikalen Lymphadenektomie, n.n.bez. | 32.42.21↔ Lobektomie an der Lunge, offen chirurgisch, mit radikaler Lymphadenektomie, ohne bronchoplastische oder angioplastische Erweiterung |
| 32.41.11↔ Lobektomie an der Lunge, thorakoskopisch, ohne Angabe einer radikalen Lymphadenektomie, ohne bronchoplastische oder angioplastische Erweiterung | 32.42.22↔ Lobektomie an der Lunge, offen chirurgisch, mit radikaler Lymphadenektomie, mit bronchoplastischer Erweiterung |
| 32.41.12↔ Lobektomie an der Lunge, thorakoskopisch, ohne Angabe einer radikalen Lymphadenektomie, mit bronchoplastischer Erweiterung | 32.42.23↔ Lobektomie an der Lunge, offen chirurgisch, mit radikaler Lymphadenektomie, mit angioplastischer Erweiterung |
| 32.41.13↔ Lobektomie an der Lunge, thorakoskopisch, ohne Angabe einer radikalen Lymphadenektomie, mit angioplastischer Erweiterung | 32.42.24↔ Lobektomie an der Lunge, offen chirurgisch, mit radikaler Lymphadenektomie, mit bronchoplastischer sowie angioplastischer Erweiterung |
| 32.41.14↔ Lobektomie an der Lunge, thorakoskopisch, ohne Angabe einer radikalen Lymphadenektomie, mit bronchoplastischer und angioplastischer Erweiterung | 32.42.29↔ Lobektomie an der Lunge, offen chirurgisch, mit radikaler Lymphadenektomie, sonstige |
| 32.41.19↔ Lobektomie an der Lunge, thorakoskopisch, ohne Angabe einer radikalen Lymphadenektomie, sonstige | 32.42.30↔ Lobektomie an der Lunge, erweitert |
| 32.41.20↔ Lobektomie an der Lunge, thorakoskopisch, mit radikaler Lymphadenektomie, n.n.bez. | 32.42.40↔ Lobektomie an der Lunge, Bilobektomie, n.n.bez. |
| 32.41.99↔ Thorakoskopische Lobektomie an der Lunge, sonstige | 32.42.41↔ Lobektomie an der Lunge, Bilobektomie, ohne bronchoplastische oder angioplastische Erweiterung |
| 32.42.00↔ Lobektomie an der Lunge, offen chirurgisch, n.n.bez. | 32.42.42↔ Lobektomie an der Lunge, Bilobektomie, mit bronchoplastischer Erweiterung |
| 32.42.10↔ Lobektomie an der Lunge, offen chirurgisch, ohne radikale Lymphadenektomie, n.n.bez. | 32.42.43↔ Lobektomie an der Lunge, Bilobektomie, mit angioplastischer Erweiterung |
| 32.42.11↔ Lobektomie an der Lunge, offen chirurgisch, ohne radikale Lymphadenektomie, ohne bronchoplastische oder angioplastische Erweiterung | 32.42.44↔ Lobektomie an der Lunge, Bilobektomie, mit bronchoplastischer und angioplastischer Erweiterung |
| 32.42.12↔ Lobektomie an der Lunge, offen chirurgisch, ohne radikale Lymphadenektomie, mit bronchoplastischer Erweiterung | 32.42.49↔ Lobektomie an der Lunge, Bilobektomie, sonstige |
| 32.42.13↔ Lobektomie an der Lunge, offen chirurgisch, ohne radikale Lymphadenektomie, mit angioplastischer Erweiterung | 32.42.99↔ Lobektomie an der Lunge, offen chirurgisch, sonstige |
| | 32.49↔ Sonstige Lobektomie an der Lunge |

Prozedur E01-3

92.20↔	Infusion von flüssigem Radioisotop	92.25.23↔	Teleradiotherapie mit Elektronen, Linearbeschleuniger, ohne bildgestützte Einstellung, 3D-geplante Bestrahlung
92.21.00↔	Oberflächenstrahlentherapie, n.n.bez.	92.25.24↔	Teleradiotherapie mit Elektronen, Linearbeschleuniger, ohne bildgestützte Einstellung, intensitätsmodulierte Radiotherapie
92.21.01↔	Oberflächenstrahlentherapie, bis zu 2 Bestrahlungsfelder	92.26.00↔	Teleradiotherapie mit anderen Partikelstrahlen, n.n.bez.
92.21.02↔	Oberflächenstrahlentherapie, mehr als 2 Bestrahlungsfelder	92.26.10↔	Protonentherapie, ohne bildgestützte Einstellung, bis zu 2 Bestrahlungsfelder
92.22.00↔	Orthovoltstrahlentherapie, n.n.bez.	92.26.11↔	Protonentherapie, mit bildgestützter Einstellung, bis zu 2 Bestrahlungsfelder
92.22.01↔	Orthovoltstrahlentherapie, bis zu 2 Bestrahlungsfelder	92.26.20↔	Protonentherapie, ohne bildgestützte Einstellung, mehr als 2 Bestrahlungsfelder
92.22.02↔	Orthovoltstrahlentherapie, mehr als 2 Bestrahlungsfelder	92.26.21↔	Protonentherapie, mit bildgestützter Einstellung, mehr als 2 Bestrahlungsfelder
92.22.11↔	Intraoperative Röntgenstrahlentherapie, bis 300 kV	92.26.99↔	Teleradiotherapie mit anderen Partikelstrahlen, sonstige
92.22.12↔	Intraoperative Röntgenstrahlentherapie, 300 kV - < 1 MV	92.27.00↔	Implantation oder Einsetzen radioaktiver Elemente (Brachytherapie mit umschlossenen Radionukliden), Körperoberfläche, sonstiger oder n.n.bez. Applikationsort
92.22.19↔	Intraoperative Röntgenstrahlentherapie, sonstige	92.27.10↔	Implantation oder Einsetzen radioaktiver Elemente (Brachytherapie mit umschlossenen Radionukliden), weibliche Geschlechtsorgane, n.n.bez.
92.23.00↔	Hochvoltstrahlentherapie, n.n.bez.	92.27.11↔	Implantation oder Einsetzen radioaktiver Elemente (Brachytherapie mit umschlossenen Radionukliden), intrauterin
92.23.01↔	Telekobaltgerät bis zu 2 Bestrahlungsfelder	92.27.12↔	Implantation oder Einsetzen radioaktiver Elemente (Brachytherapie mit umschlossenen Radionukliden), intravaginal
92.23.02↔	Telekobaltgerät 3 bis 4 Bestrahlungsfelder	92.27.13↔	Implantation oder Einsetzen radioaktiver Elemente (Brachytherapie mit umschlossenen Radionukliden), intrauterin und intravaginal kombiniert
92.23.03↔	Telekobaltgerät mehr als 4 Bestrahlungsfelder oder 3D-geplante Bestrahlung	92.27.21↔	Implantation oder Einsetzen radioaktiver Elemente (Brachytherapie mit umschlossenen Radionukliden), Körperoberfläche
92.23.08↔	Hochvoltstrahlentherapie, andere Isotope	92.27.22↔	Implantation oder Einsetzen radioaktiver Elemente (Brachytherapie mit umschlossenen Radionukliden), intrakavitär
92.23.09↔	Telekobaltgerät, sonstige	92.27.23↔	Implantation oder Einsetzen radioaktiver Elemente (Brachytherapie mit umschlossenen Radionukliden), intraluminal
92.24.00↔	Teleradiotherapie mit Photonen, Linearbeschleuniger, n.n.bez.	92.27.30↔	Implantation oder Einsetzen radioaktiver Elemente (Brachytherapie mit umschlossenen Radionukliden), Gefäss n.n.bez.
92.24.01↔	Teleradiotherapie mit Photonen, Linearbeschleuniger, Grossfeldbestrahlung	92.27.31↔	Implantation oder Einsetzen radioaktiver Elemente (Brachytherapie mit umschlossenen Radionukliden), Koronargefäss
92.24.02↔	Teleradiotherapie mit Photonen, Linearbeschleuniger, Halbkörperbestrahlung	92.27.39↔	Implantation oder Einsetzen radioaktiver Elemente (Brachytherapie mit umschlossenen Radionukliden), sonstiges Gefäss
92.24.03↔	Teleradiotherapie mit Photonen, Linearbeschleuniger, Ganzkörperbestrahlung	92.27.40↔	Implantation oder Einsetzen radioaktiver Elemente (Brachytherapie mit umschlossenen Radionukliden), intraoperativ
92.24.04↔	Teleradiotherapie mit Photonen, Linearbeschleuniger, Intraoperative Strahlentherapie	92.27.70↔	Radioaktive Moulagen, n.n.bez.
92.24.09↔	Teleradiotherapie mit Photonen, Linearbeschleuniger, sonstige	92.27.71↔	Radioaktive Moulagen, Konstruktion und Applikation von oberflächlichen radioaktiven Moulagen
92.24.11↔	Teleradiotherapie mit Photonen, Linearbeschleuniger, mit bildgestützter Einstellung, bis zu 2 Bestrahlungsfelder	92.27.72↔	Radioaktive Moulagen, Konstruktion und Applikation von nicht auf der Körperoberfläche verwendeten Applikatoren
92.24.12↔	Teleradiotherapie mit Photonen, Linearbeschleuniger, mit bildgestützter Einstellung, mehr als 2 Bestrahlungsfelder	92.27.73↔	Radioaktive Moulagen, Konstruktion und Applikation von Augenapplikatoren
92.24.13↔	Teleradiotherapie mit Photonen, Linearbeschleuniger, mit bildgestützter Einstellung, 3D-geplante Bestrahlung	92.27.79↔	Radioaktive Moulagen, sonstige
92.24.14↔	Teleradiotherapie mit Photonen, Linearbeschleuniger, mit bildgestützter Einstellung, intensitätsmodulierte Radiotherapie	92.28.00↔	Injektion, Instillation oder orale Gabe von Radioisotopen, n.n.bez.
92.24.21↔	Teleradiotherapie mit Photonen, Linearbeschleuniger, ohne bildgestützte Einstellung, bis zu 2 Bestrahlungsfelder	92.28.01↔	Instillation von offenen Radionukliden in Gelenke
92.24.22↔	Teleradiotherapie mit Photonen, Linearbeschleuniger, ohne bildgestützte Einstellung, mehr als 2 Bestrahlungsfelder	92.28.02↔	Radiojodtherapie bis 1,2 GBq I-131, ohne Gabe von rekombinantem Thyreotropin (rh-TSH)
92.24.23↔	Teleradiotherapie mit Photonen, Linearbeschleuniger, ohne bildgestützte Einstellung, 3D-geplante Bestrahlung	92.28.03↔	Radiojodtherapie bis 1,2 GBq I-131, mit Gabe von rekombinantem Thyreotropin (rh-TSH)
92.24.24↔	Teleradiotherapie mit Photonen, Linearbeschleuniger, ohne bildgestützte Einstellung, intensitätsmodulierte Radiotherapie	92.28.04↔	Radiojodtherapie über 1,2 bis unter 5 GBq I-131, ohne Gabe von rekombinantem Thyreotropin (rh-TSH)
92.24.30↔	Teleradiotherapie mit Photonen, hochkomplexe Radiotherapie mit spezialisierter Ausstattung	92.28.05↔	Radiojodtherapie über 1,2 bis unter 5 GBq I-131, mit Gabe von rekombinantem Thyreotropin (rh-TSH)
92.25.00↔	Teleradiotherapie mit Elektronen, Linearbeschleuniger, n.n.bez.	92.28.06↔	Radiojodtherapie mit 5 und mehr GBq I-131, ohne Gabe von rekombinantem Thyreotropin (rh-TSH)
92.25.01↔	Teleradiotherapie mit Elektronen, Linearbeschleuniger, Grossfeldbestrahlung	92.28.07↔	Radiojodtherapie mit 5 und mehr GBq I-131, mit Gabe von rekombinantem Thyreotropin (rh-TSH)
92.25.02↔	Teleradiotherapie mit Elektronen, Linearbeschleuniger, Halbkörperbestrahlung	92.28.11↔	Therapie mit offenen Radionukliden bei Knochenmetastasen
92.25.03↔	Teleradiotherapie mit Elektronen, Linearbeschleuniger, Ganzkörperbestrahlung		
92.25.04↔	Teleradiotherapie mit Elektronen, Linearbeschleuniger, Intraoperative Strahlentherapie		
92.25.09↔	Teleradiotherapie mit Elektronen, Linearbeschleuniger, sonstige		
92.25.11↔	Teleradiotherapie mit Elektronen, Linearbeschleuniger, mit bildgestützter Einstellung		
92.25.12↔	Teleradiotherapie mit Elektronen, Linearbeschleuniger, mit bildgestützter Einstellung, bis zu 2 Bestrahlungsfelder		
92.25.13↔	Teleradiotherapie mit Elektronen, Linearbeschleuniger, mit bildgestützter Einstellung, mehr als 2 Bestrahlungsfelder		
92.25.14↔	Teleradiotherapie mit Elektronen, Linearbeschleuniger, mit bildgestützter Einstellung, 3D-geplante Bestrahlung		
92.25.15↔	Teleradiotherapie mit Elektronen, Linearbeschleuniger, mit bildgestützter Einstellung, intensitätsmodulierte Radiotherapie		
92.25.21↔	Teleradiotherapie mit Elektronen, Linearbeschleuniger, ohne bildgestützte Einstellung, bis zu 2 Bestrahlungsfelder		
92.25.22↔	Teleradiotherapie mit Elektronen, Linearbeschleuniger, ohne bildgestützte Einstellung, mehr als 2 Bestrahlungsfelder		

92.28.13↔	Radiorezeptortherapie mit DOTA-konjugierten Somatostatin-Analoga	92.29.3d↔	Interstitielle Brachytherapie mit Implantation von permanenten Strahlern, von 66 bis bis 70 Quellen
92.28.20↔	Radioimmuntherapie mit 90Y-Ibritumomab-Tiuxetan, parenteral	92.29.3e↔	Interstitielle Brachytherapie mit Implantation von permanenten Strahlern, mehr als 70 Quellen
92.28.21↔	Gabe von Jod-131-MIBG (Metajodbenzylguanidin) parenteral	92.29.40↔	Brachytherapie mit Oberflächenapplikatoren, n.n.bez.
92.28.22↔	Radioimmuntherapie mit Iod 131 [I-131] tositumomab, parenteral	92.29.49↔	Brachytherapie mit Oberflächenapplikatoren, sonstige
92.28.31↔	Selektive intravaskuläre Radiochemoembolisation mit I-131-Lipiodol	92.29.51↔	Entfernung von umschlossenen Radionukliden oder inaktiven Applikatoren unter Anästhesie
92.28.32↔	Selektive intravaskuläre Radionuklidtherapie (SIRT) durch Embolisation von Yttrium-90-markierten Mikrosphären	92.30.00↔	Stereotaktische Bestrahlung, einzeitig, n.n.bez.
92.28.33↔	Endovaskuläre Brachytherapie mit Rhenium-188	92.30.01↔	Stereotaktische Bestrahlung, einzeitig, zerebral, n.n.bez.
92.28.99↔	Injektion, Instillation oder orale Gabe von Radioisotopen, sonstige	92.30.02↔	Stereotaktische Bestrahlung, einzeitig, extrazerebral, n.n.bez.
92.29.00↔	Brachytherapie mit umschlossenen Radionukliden, n.n. bez.	92.30.20↔	Stereotaktische Bestrahlung, einzeitig, zerebral, intensitätsmodulierte Radiotherapie
92.29.09↔	Brachytherapie mit umschlossenen Radionukliden, sonstige	92.30.21↔	Stereotaktische Bestrahlung, einzeitig, zerebral, intensitätsmodulierte Bogenbestrahlung (IMAT)
92.29.11↔	Interstitielle Brachytherapie mit Implantation von entfernbaren Strahlern in einer Ebene, niedrige Dosisleistung	92.30.22↔	Stereotaktische Bestrahlung, einzeitig, zerebral, bildgestützte Einstellung
92.29.12↔	Interstitielle Brachytherapie mit Implantation von entfernbaren Strahlern in einer Ebene, gepulste Dosisleistung (Pulsed dose rate)	92.30.30↔	Stereotaktische Bestrahlung, einzeitig, extrazerebral, intensitätsmodulierte Radiotherapie
92.29.13↔	Interstitielle Brachytherapie mit Implantation von entfernbaren Strahlern in einer Ebene, hohe Dosisleistung	92.30.31↔	Stereotaktische Bestrahlung, einzeitig, extrazerebral, intensitätsmodulierte Bogenbestrahlung (IMAT)
92.29.19↔	Interstitielle Brachytherapie mit Implantation von entfernbaren Strahlern in einer Ebene, sonstige	92.30.32↔	Stereotaktische Bestrahlung, einzeitig, extrazerebral, bildgestützte Einstellung
92.29.21↔	Interstitielle Brachytherapie mit Volumenimplantation von entfernbaren Strahlern in mehreren Ebenen, niedrige Dosisleistung	92.30.99↔	Stereotaktische Bestrahlung, einzeitig, sonstige
92.29.22↔	Interstitielle Brachytherapie mit Volumenimplantation von entfernbaren Strahlern in mehreren Ebenen, gepulste Dosisleistung (Pulsed dose rate)	92.31.00↔	Radiochirurgie mit Photonen n.n. bez., zerebral
92.29.23↔	Interstitielle Brachytherapie mit Volumenimplantation von entfernbaren Strahlern in mehreren Ebenen, hohe Dosisleistung	92.31.10↔	Radiochirurgie mit Photonen n.n. bez., extrazerebral
92.29.24↔	Brachytherapie mit Implantation von entfernbaren Strahlern in mehreren Ebenen, hohe Dosisleistung, intraoperativ	92.32.00↔	Mehrquellige Photon-Radiochirurgie, n.n.bez.
92.29.29↔	Interstitielle Brachytherapie mit Volumenimplantation von entfernbaren Strahlern in mehreren Ebenen, sonstige	92.32.01↔	Mehrquellige Photon-Radiochirurgie, Gamma-knife
92.29.31↔	Interstitielle Brachytherapie mit Implantation von permanenten Strahlern, bis zu 10 Quellen	92.33.00↔	Teilchen-Radiochirurgie, n.n.bez.
92.29.32↔	Interstitielle Brachytherapie mit Implantation von permanenten Strahlern, von 10 bis 15 Quellen	92.33.01↔	Andere Hochvoltstrahlentherapie, stereotaktische Bestrahlung, einzeitig, zerebral
92.29.33↔	Interstitielle Brachytherapie mit Implantation von permanenten Strahlern, von 16 bis 20 Quellen	92.33.11↔	Andere Hochvoltstrahlentherapie, stereotaktische Bestrahlung, einzeitig, extrazerebral
92.29.34↔	Interstitielle Brachytherapie mit Implantation von permanenten Strahlern, von 21 bis 25 Quellen	92.39.01↔	Andere Hochvoltstrahlentherapie, stereotaktische Bestrahlung, fraktioniert, zerebral, n.n.bez.
92.29.35↔	Interstitielle Brachytherapie mit Implantation von permanenten Strahlern, von 26 bis bis 30 Quellen	92.39.11↔	Andere Hochvoltstrahlentherapie, stereotaktische Bestrahlung, fraktioniert, extrazerebral, n.n.bez.
92.29.36↔	Interstitielle Brachytherapie mit Implantation von permanenten Strahlern, von 31 bis bis 35 Quellen	92.39.20↔	Andere Hochvoltstrahlentherapie, stereotaktische Bestrahlung, fraktioniert, zerebral, intensitätsmodulierte Radiotherapie
92.29.37↔	Interstitielle Brachytherapie mit Implantation von permanenten Strahlern, von 36 bis bis 40 Quellen	92.39.21↔	Andere Hochvoltstrahlentherapie, stereotaktische Bestrahlung, fraktioniert, zerebral, intensitätsmodulierte Bogenbestrahlung (IMAT)
92.29.38↔	Interstitielle Brachytherapie mit Implantation von permanenten Strahlern, von 41 bis bis 45 Quellen	92.39.22↔	Andere Hochvoltstrahlentherapie, stereotaktische Bestrahlung, fraktioniert, zerebral, bildgestützte Einstellung
92.29.39↔	Interstitielle Brachytherapie mit Implantation von permanenten Strahlern, von 46 bis bis 50 Quellen	92.39.29↔	Andere Hochvoltstrahlentherapie, stereotaktische Bestrahlung, fraktioniert, zerebral, sonstige
92.29.3a↔	Interstitielle Brachytherapie mit Implantation von permanenten Strahlern, von 51 bis bis 55 Quellen	92.39.30↔	Andere Hochvoltstrahlentherapie, stereotaktische Bestrahlung, fraktioniert, extrazerebral, intensitätsmodulierte Radiotherapie
92.29.3b↔	Interstitielle Brachytherapie mit Implantation von permanenten Strahlern, von 56 bis bis 60 Quellen	92.39.31↔	Andere Hochvoltstrahlentherapie, stereotaktische Bestrahlung, fraktioniert, extrazerebral, intensitätsmodulierte Bogenbestrahlung (IMAT)
92.29.3c↔	Interstitielle Brachytherapie mit Implantation von permanenten Strahlern, von 61 bis bis 65 Quellen	92.39.32↔	Andere Hochvoltstrahlentherapie, stereotaktische Bestrahlung, fraktioniert, extrazerebral, bildgestützte Einstellung
		92.39.39↔	Andere Hochvoltstrahlentherapie, stereotaktische Bestrahlung, fraktioniert, extrazerebral, sonstige
		92.41↔	Intraoperative Strahlentherapie mit Elektronen

Prozedur E01-4

07.16.00↔	Biopsie am Thymus, n.n.bez.	07.93↔	Plastische Rekonstruktion am Thymus
07.16.11↔	Offene Biopsie am Thymus	07.95↔	Thorakoskopische Inzision am Thymus
07.16.99↔	Biopsie am Thymus, sonstige	07.98↔	Sonstige und nicht näher bezeichnete thorakoskopische Operationen am Thymus
07.80↔	Thymektomie, n.n.bez.	07.99↔	Sonstige und nicht näher bezeichnete Operationen am Thymus
07.81↔	Sonstige partielle Exzision am Thymus	31.73↔	Verschluss einer anderen trachealen Fistel
07.82↔	Sonstige totale Exzision des Thymus	32.09.00↔	Sonstige lokale Exzision oder Destruktion von Läsion oder Gewebe an einem Bronchus, n.n.bez.
07.83↔	Thorakoskopische partielle Exzision am Thymus	32.09.10↔	Sonstige lokale Exzision oder Destruktion von Läsion oder Gewebe an einem Bronchus, durch Thorakotomie
07.84↔	Thorakoskopische totale Exzision des Thymus		
07.91↔	Exploration im Gebiet des Thymus		
07.92↔	Sonstige Inzision am Thymus		

32.09.20↔	Sonstige lokale Exzision oder Destruktion von Läsion oder Gewebe an einem Bronchus, durch Thorakoskopie	32.42.42↔	Lobektomie an der Lunge, Bilobektomie, mit bronchoplastischer Erweiterung
32.09.99↔	Sonstige lokale Exzision oder Destruktion von Läsion oder Gewebe an einem Bronchus, sonstige	32.42.43↔	Lobektomie an der Lunge, Bilobektomie, mit angioplastischer Erweiterung
32.1x.10↔	Sonstige Exzision an einem Bronchus, Bifurkationsresektion	32.42.44↔	Lobektomie an der Lunge, Bilobektomie, mit bronchoplastischer und angioplastischer Erweiterung
32.1x.20↔	Sonstige Exzision an einem Bronchus, Revision einer Bronchusstumpfsuffizienz	32.42.49↔	Lobektomie an der Lunge, Bilobektomie, sonstige
32.20↔	Thorakoskopische Exzision von Läsion oder Gewebe an der Lunge	32.42.99↔	Lobektomie an der Lunge, offen chirurgisch, sonstige
32.21↔	Plikatur einer Emphyseblase	32.49↔	Sonstige Lobektomie an der Lunge
32.22↔	Chirurgische Lungenvolumenreduktion	32.50↔	Thorakoskopische Pneumonektomie
32.23↔	Offene Exzision von Läsion oder Gewebe an der Lunge	32.51.00↔	Pneumonektomie, offen chirurgisch, n.n.bez.
32.25↔	Thorakoskopische Ablation von Läsion oder Gewebe an der Lunge	32.51.10↔	Pneumonektomie, offen chirurgisch, ohne einer radikalen Lymphadenektomie, n.n.bez.
32.26↔	Sonstige und nicht näher bezeichnete Exzision von Läsion oder Gewebe an der Lunge	32.51.11↔	Pneumonektomie, offen chirurgisch, ohne einer radikalen Lymphadenektomie, ohne bronchoplastische oder angioplastische Erweiterung
32.29↔	Sonstige lokale Exzision oder Destruktion von Läsion oder Gewebe an der Lunge	32.51.12↔	Pneumonektomie, offen chirurgisch, ohne einer radikalen Lymphadenektomie, mit bronchoplastischer Erweiterung
32.30↔	Thorakoskopische Segmentresektion der Lunge	32.51.13↔	Pneumonektomie, offen chirurgisch, ohne einer radikalen Lymphadenektomie, mit angioplastischer Erweiterung
32.39↔	Sonstige und nicht näher bezeichnete Segmentresektion der Lunge	32.51.14↔	Pneumonektomie, offen chirurgisch, ohne einer radikalen Lymphadenektomie, mit bronchoplastischer sowie angioplastischer Erweiterung
32.41.00↔	Thorakoskopische Lobektomie an der Lunge, n.n.bez.	32.51.19↔	Pneumonektomie, offen chirurgisch, ohne einer radikalen Lymphadenektomie, sonstige
32.41.10↔	Lobektomie an der Lunge, thorakoskopisch, ohne Angabe einer radikalen Lymphadenektomie, n.n.bez.	32.51.20↔	Pneumonektomie, offen chirurgisch, mit radikaler Lymphadenektomie, n.n.bez.
32.41.11↔	Lobektomie an der Lunge, thorakoskopisch, ohne Angabe einer radikalen Lymphadenektomie, ohne bronchoplastische oder angioplastische Erweiterung	32.51.21↔	Pneumonektomie, offen chirurgisch, mit radikaler Lymphadenektomie, ohne bronchoplastische oder angioplastische Erweiterung
32.41.12↔	Lobektomie an der Lunge, thorakoskopisch, ohne Angabe einer radikalen Lymphadenektomie, mit bronchoplastischer Erweiterung	32.51.22↔	Pneumonektomie, offen chirurgisch, mit radikaler Lymphadenektomie, mit bronchoplastischer Erweiterung
32.41.13↔	Lobektomie an der Lunge, thorakoskopisch, ohne Angabe einer radikalen Lymphadenektomie, mit angioplastischer Erweiterung	32.51.23↔	Pneumonektomie, offen chirurgisch, mit radikaler Lymphadenektomie, mit angioplastischer Erweiterung
32.41.14↔	Lobektomie an der Lunge, thorakoskopisch, ohne Angabe einer radikalen Lymphadenektomie, mit bronchoplastischer und angioplastischer Erweiterung	32.51.24↔	Pneumonektomie, offen chirurgisch, mit radikaler Lymphadenektomie, mit bronchoplastischer sowie angioplastischer Erweiterung
32.41.19↔	Lobektomie an der Lunge, thorakoskopisch, ohne Angabe einer radikalen Lymphadenektomie, sonstige	32.51.29↔	Pneumonektomie, offen chirurgisch, mit radikaler Lymphadenektomie, sonstige
32.41.20↔	Lobektomie an der Lunge, thorakoskopisch, mit radikaler Lymphadenektomie, n.n.bez.	32.51.31↔	Pneumonektomie, offen chirurgisch, erweitert
32.41.99↔	Thorakoskopische Lobektomie an der Lunge, sonstige	32.51.99↔	Pneumonektomie, offen chirurgisch, sonstige
32.42.00↔	Lobektomie an der Lunge, offen chirurgisch, n.n.bez.	32.59↔	Exzision der Lunge, n.n.bez.
32.42.10↔	Lobektomie an der Lunge, offen chirurgisch, ohne radikale Lymphadenektomie, n.n.bez.	33.20↔	Thorakoskopische Lungenbiopsie
32.42.11↔	Lobektomie an der Lunge, offen chirurgisch, ohne radikale Lymphadenektomie, ohne bronchoplastische oder angioplastische Erweiterung	33.25↔	Offene Bronchusbiopsie
32.42.12↔	Lobektomie an der Lunge, offen chirurgisch, ohne radikale Lymphadenektomie, mit bronchoplastischer Erweiterung	33.28↔	Offene Lungenbiopsie
32.42.13↔	Lobektomie an der Lunge, offen chirurgisch, ohne radikale Lymphadenektomie, mit angioplastischer Erweiterung	33.34.10↔	Thorakoplastik, partiell
32.42.14↔	Lobektomie an der Lunge, offen chirurgisch, ohne radikale Lymphadenektomie, mit bronchoplastischer sowie angioplastischer Erweiterung	33.34.20↔	Thorakoplastik, komplett
32.42.19↔	Lobektomie an der Lunge, offen chirurgisch, ohne radikale Lymphadenektomie, sonstige	33.34.99↔	Thorakoplastik, sonstige
32.42.20↔	Lobektomie an der Lunge, offen chirurgisch, mit radikaler Lymphadenektomie, n.n.bez.	33.39↔	Sonstiger chirurgischer Lungenkollaps
32.42.21↔	Lobektomie an der Lunge, offen chirurgisch, mit radikaler Lymphadenektomie, ohne bronchoplastische oder angioplastische Erweiterung	33.41↔	Naht eines Bronchusrisses
32.42.22↔	Lobektomie an der Lunge, offen chirurgisch, mit radikaler Lymphadenektomie, mit bronchoplastischer Erweiterung	33.42↔	Verschluss einer Bronchusfistel
32.42.23↔	Lobektomie an der Lunge, offen chirurgisch, mit radikaler Lymphadenektomie, mit angioplastischer Erweiterung	33.43↔	Verschluss einer Lungenverletzung
32.42.24↔	Lobektomie an der Lunge, offen chirurgisch, mit radikaler Lymphadenektomie, mit bronchoplastischer sowie angioplastischer Erweiterung	33.92↔	Ligatur eines Bronchus
32.42.29↔	Lobektomie an der Lunge, offen chirurgisch, mit radikaler Lymphadenektomie, sonstige	34.02↔	Probethorakotomie
32.42.30↔	Lobektomie an der Lunge, erweitert	34.27.00↔	Biopsie am Zwerchfell, n.n.bez.
32.42.40↔	Lobektomie an der Lunge, Bilobektomie, n.n.bez.	34.27.20↔	Offene Biopsie am Zwerchfell
32.42.41↔	Lobektomie an der Lunge, Bilobektomie, ohne bronchoplastische oder angioplastische Erweiterung	34.27.99↔	Biopsie am Zwerchfell, sonstige
		34.3x.00↔	Exzision oder Destruktion von Läsion oder Gewebe des Mediastinums, n.n.bez.
		34.3x.10↔	Exzision von Läsion oder Gewebe des Mediastinums
		34.3x.20↔	Resektion von Läsion oder Gewebe des Mediastinums, n.n.bez.
		34.3x.21↔	Resektion von Läsion oder Gewebe des Mediastinums, ohne Resektion an mediastinalen Organen
		34.3x.22↔	Resektion von Läsion oder Gewebe des Mediastinums, mit Lungenresektion oder Brustwandteilresektion
		34.3x.23↔	Resektion von Läsion oder Gewebe des Mediastinums, mit Perikardteilresektion
		34.3x.24↔	Resektion von Läsion oder Gewebe des Mediastinums, mit prothetischem Gefässersatz
		34.3x.25↔	Resektion von Läsion oder Gewebe des Mediastinums, mit Lungenresektion und Gefässersatz

34.3x.26↔	Resektion von Läsion oder Gewebe des Mediastinums, mit Lungenresektion und Perikardteilresektion	34.79.20↔	Sonstige plastische Rekonstruktion an der Brustwand, Stabilisierung, offen chirurgisch, n.n.bez.
34.3x.27↔	Resektion von Läsion oder Gewebe des Mediastinums, mit Perikardteilresektion und Gefässersatz	34.79.21↔	Sonstige plastische Rekonstruktion an der Brustwand, Stabilisierung, offen chirurgisch, durch Draht
34.3x.28↔	Resektion von Läsion oder Gewebe des Mediastinums, mit Lungen- und Perikardteilresektion und Gefässersatz	34.79.22↔	Sonstige plastische Rekonstruktion an der Brustwand, Stabilisierung, offen chirurgisch, durch Platte
34.3x.29↔	Resektion von Läsion oder Gewebe des Mediastinums, sonstige	34.79.29↔	Sonstige plastische Rekonstruktion an der Brustwand, Stabilisierung, offen chirurgisch, sonstige
34.3x.30↔	Destruktion von Läsion oder Gewebe des Mediastinums	34.79.30↔	Sonstige plastische Rekonstruktion an der Brustwand, offene Reposition einer Sternumfraktur, n.n.bez.
34.3x.99↔	Exzision oder Destruktion von Läsion oder Gewebe des Mediastinums, sonstige	34.79.31↔	Sonstige plastische Rekonstruktion an der Brustwand, offene Reposition einer Sternumfraktur, durch Draht
34.4x.00↔	Exzision oder Destruktion einer Läsion an der Brustwand, n.n.bez.	34.79.32↔	Sonstige plastische Rekonstruktion an der Brustwand, offene Reposition einer Sternumfraktur, durch Platte
34.4x.10↔	Exzision einer Läsion an der Brustwand	34.79.39↔	Sonstige plastische Rekonstruktion an der Brustwand, offene Reposition einer Sternumfraktur, sonstige
34.4x.20↔	Teilresektion einer Läsion an der Brustwand, n.n.bez.	34.79.40↔	Sonstige plastische Rekonstruktion an der Brustwand, Knochenplastik und Knochen transplantation
34.4x.21↔	Teilresektion einer Läsion an der Brustwand, ohne Rekonstruktion	34.79.99↔	Sonstige plastische Rekonstruktion an der Brustwand, sonstige
34.4x.22↔	Teilresektion einer Läsion an der Brustwand, mit Rekonstruktion	34.81↔	Exzision von Läsion oder Gewebe am Zwerchfell
34.4x.30↔	Resektion einer Läsion an der Brustwand, komplette Resektion des Sternums, n.n.bez.	34.82↔	Naht eines Zwerchfellrisses
34.4x.31↔	Resektion einer Läsion an der Brustwand, komplette Resektion des Sternums, ohne Rekonstruktion	34.83↔	Verschluss einer Zwerchfellfistel
34.4x.32↔	Resektion einer Läsion an der Brustwand, komplette Resektion des Sternums, mit Rekonstruktion	34.84↔	Sonstige plastische Rekonstruktion am Zwerchfell
34.51.00↔	Pleurektomie und Dekortikation der Lunge, offen chirurgisch, n.n.bez.	36.31↔	Transmyokardiale Revaskularisation am offenen Thorax
34.51.11↔	Radikale Pleurektomie und Dekortikation der Lunge und Brustwand ohne Perikard- oder Zwerchfellresektion, offen chirurgisch	36.32↔	Sonstige transmyokardiale Revaskularisation
34.51.12↔	Radikale Pleurektomie und Dekortikation der Lunge und Brustwand mit Perikardresektion, offen chirurgisch	36.33↔	Endoskopische transmyokardiale Revaskularisation
34.51.13↔	Radikale Pleurektomie und Dekortikation der Lunge und Brustwand mit Zwerchfellresektion, offen chirurgisch	36.34↔	Perkutane transmyokardiale Revaskularisation
34.51.14↔	Radikale Pleurektomie und Dekortikation der Lunge und Brustwand mit Perikard- sowie Zwerchfellresektion, offen chirurgisch	37.12↔	Perikardiotomie
34.51.15↔	Partielle Pleurektomie und Dekortikation, offen chirurgisch	37.24.00↔	Perikardbiopsie, n.n.bez.
34.51.16↔	Subtotale Pleurektomie und Dekortikation, offen chirurgisch	37.24.20↔	Offene Perikardbiopsie
34.51.99↔	Pleurektomie und Dekortikation der Lunge, offen chirurgisch, sonstige	37.24.99↔	Perikardbiopsie, sonstige
34.52.00↔	Pleurektomie und Dekortikation der Lunge, thorakoskopisch, n.n.bez.	37.25.00↔	Herzbiopsie, n.n.bez.
34.52.11↔	Radikale Pleurektomie und Dekortikation der Lunge und Brustwand ohne Perikard- oder Zwerchfellresektion, thorakoskopisch	37.25.20↔	Transvasale Biopsie des Endokards, Myokards und Endomyokards
34.52.12↔	Radikale Pleurektomie und Dekortikation der Lunge und Brustwand mit Perikardresektion, thorakoskopisch	37.25.30↔	Herzbiopsie, offen
34.52.13↔	Radikale Pleurektomie und Dekortikation der Lunge und Brustwand mit Zwerchfellresektion, thorakoskopisch	37.25.99↔	Herzbiopsie, sonstige
34.52.14↔	Radikale Pleurektomie und Dekortikation der Lunge und Brustwand mit Perikard- sowie Zwerchfellresektion, thorakoskopisch	37.31.00↔	Perikardektomie, n.n.bez.
34.52.15↔	Partielle Pleurektomie und Dekortikation, thorakoskopisch	37.31.10↔	Perikardektomie, partiell
34.52.16↔	Subtotale Pleurektomie und Dekortikation, thorakoskopisch	37.31.20↔	Perikardektomie, total
34.52.99↔	Pleurektomie und Dekortikation der Lunge, thorakoskopisch, sonstige	37.31.30↔	Adhäsiolyse am Perikard
34.59.10↔	Sonstige Exzision an der Pleura, thorakoskopische Pleurektomie	37.31.99↔	Perikardektomie, sonstige
34.59.20↔	Sonstige Exzision an der Pleura, offen chirurgische Pleurektomie	37.41↔	Implantation von prothetischem herzunterstützendem System am Herzen
34.71↔	Naht einer Brustwandverletzung	37.49↔	Sonstige plastische Rekonstruktion am Herzen und Perikard
34.72↔	Verschluss einer Thorakostomie	37.4x.00↔	Plastische Rekonstruktion von Herz und Perikard, n.n.bez.
34.73↔	Verschluss anderer Thoraxfisteln	37.4x.10↔	Naht des Perikardes (nach Verletzung)
34.74↔	Korrektur einer Brustwanddeformität	37.4x.11↔	Plastische Rekonstruktion des Perikardes, sonstige
34.79.00↔	Sonstige plastische Rekonstruktion an der Brustwand, n.n.bez.	37.4x.20↔	Naht des Myokardes (nach Verletzung)
34.79.10↔	Sonstige plastische Rekonstruktion an der Brustwand, sekundärer Verschluss einer Thorakotomie, n.n.bez.	37.4x.21↔	Plastische Rekonstruktion des Myokard, sonstige
34.79.11↔	Sonstige plastische Rekonstruktion an der Brustwand, sekundärer Verschluss einer Thorakotomie, durch Draht	37.6a.11↔	Implantation eines herzkreislaufunterstützenden Systems, mit Pumpe, ohne Gasaustauschfunktion, extrakorporal, linksventrikulär, offen chirurgisch thorakal (Thorakotomie, Minithorakotomie, Sternotomie)
34.79.12↔	Sonstige plastische Rekonstruktion an der Brustwand, sekundärer Verschluss einer Thorakotomie, durch Platte	37.6a.12↔	Implantation eines herzkreislaufunterstützenden Systems, mit Pumpe, ohne Gasaustauschfunktion, extrakorporal, rechtsventrikulär, offen chirurgisch thorakal (Thorakotomie, Minithorakotomie, Sternotomie)
34.79.19↔	Sonstige plastische Rekonstruktion an der Brustwand, sekundärer Verschluss einer Thorakotomie, sonstige	37.6a.21↔	Implantation eines herzkreislaufunterstützenden Systems, mit Pumpe, ohne Gasaustauschfunktion, extrakorporal, biventrikulär, offen chirurgisch thorakal (Thorakotomie, Minithorakotomie, Sternotomie)
		37.6a.31↔	Implantation eines herzkreislaufunterstützenden Systems, mit Pumpe, ohne Gasaustauschfunktion, intrakorporal, linksventrikulär, offen chirurgisch thorakal (Thorakotomie, Minithorakotomie, Sternotomie)
		37.6a.32↔	Implantation eines herzkreislaufunterstützenden Systems, mit Pumpe, ohne Gasaustauschfunktion, intrakorporal, rechtsventrikulär, offen chirurgisch thorakal (Thorakotomie, Minithorakotomie, Sternotomie)

37.6a.33↔	Implantation eines herzkreislaufunterstützenden Systems, mit Pumpe, ohne Gasaustauschfunktion, intrakorporal, biventrikulär, offen chirurgisch thorakal (Thorakotomie, Minithorakotomie, Sternotomie)	38.35.11↔	Resektion der A. subclavia mit Anastomose
37.6a.51↔	Implantation eines herzkreislauf- und lungenunterstützenden Systems, mit Pumpe, mit CO2-removal, extrakorporal, venovenös, perkutan	38.35.12↔	Resektion des Truncus brachiocephalicus mit Anastomose
37.6a.61↔	Implantation eines herzkreislauf- und lungenunterstützenden Systems, mit Pumpe, mit Oxygenator (inkl. CO2-removal), extrakorporal, veno-venös, offen chirurgisch extra-thorakal (z.B. Gefässfreilegung)	38.35.13↔	Resektion der A. pulmonalis mit Anastomose
37.6a.62↔	Implantation eines herzkreislauf- und lungenunterstützenden Systems, mit Pumpe, mit Oxygenator (inkl. CO2-removal), extrakorporal, veno-venös, perkutan	38.35.19↔	Resektion von thorakalen Arterien mit Anastomose, sonstige
37.6a.71↔	Implantation eines herzkreislauf- und lungenunterstützenden Systems, mit Pumpe, mit Oxygenator (inkl. CO2-removal), extrakorporal, veno-arteriell oder veno-venoarteriell, offen chirurgisch thorakal (Thorakotomie, Minithorakotomie, Sternotomie)	38.35.20↔	Resektion von thorakalen Venen mit Anastomose, n.n.bez.
37.6a.72↔	Implantation eines herzkreislauf- und lungenunterstützenden Systems, mit Pumpe, mit Oxygenator (inkl. CO2-removal), extrakorporal, veno-arteriell oder veno-venoarteriell, offen chirurgisch extra-thorakal (z.B. Gefässfreilegung)	38.35.21↔	Resektion der V. pulmonalis mit Anastomose
37.6a.73↔	Implantation eines herzkreislauf- und lungenunterstützenden Systems, mit Pumpe, mit Oxygenator (inkl. CO2-removal), extrakorporal, veno-arteriell oder veno-venoarteriell, perkutan	38.35.22↔	Resektion der V. subclavia mit Anastomose
37.91↔	Offene Herzmassage	38.35.23↔	Resektion der V. cava superior mit Anastomose
37.99.10↔	Intramuskuläre Stammzelltherapie, n.n.bez.	38.35.28↔	Resektion von thorakalen von sonstigen tiefen Venen mit Anastomose
37.99.11↔	Intramuskuläre Stammzelltherapie ohne Anreicherung von Stammzellfraktionen oder kultureller Vermehrung	38.35.29↔	Resektion von thorakalen Venen mit Anastomose, sonstige
37.99.12↔	Intramuskuläre Stammzelltherapie mit Anreicherung von Stammzellfraktionen oder kultureller Vermehrung	38.35.99↔	Resektion von thorakalen Gefässen mit Anastomose, sonstige
37.99.19↔	Intramuskuläre Stammzelltherapie, sonstige	38.45.00↔	Resektion von thorakalen Blutgefässen mit Ersatz, n.n.bez.
37.99.20↔	Operationen bei kongenitalen Anomalien des Herzens, n.n.bez.	38.45.10↔	Resektion der thorakalen Aorta mit Ersatz, n.n.bez.
37.99.29↔	Operationen bei kongenitalen Anomalien des Herzens, sonstige	38.45.11↔	Resektion der Aorta ascendens oder des Aortenbogens mit Ersatz
37.99.30↔	Ligatur eines Herzohres	38.45.12↔	Resektion der Aorta thoracica mit Ersatz
37.99.80↔	Reoperation an Herz und Perikard	38.45.13↔	Resektion der Aorta thoracoabdominalis mit Ersatz
37.9a.00↔	Implantation eines herzmuskelstimulierenden Systems, n.n.bez.	38.45.14↔	Resektion der thorakalen Aorta und Ersatz mit Hybridprothese
37.9a.11↔	Implantation oder Wechsel eines myokardmodulierenden Systems (CCM)	38.45.19↔	Resektion der thorakalen Aorta mit Ersatz, sonstige
37.9a.99↔	Implantation eines herzmuskelstimulierenden Systems, sonstige	38.45.20↔	Resektion sonstiger thorakaler Arterien mit Ersatz, n.n.bez.
38.04.00↔	Inzision der Aorta, n.n.bez.	38.45.21↔	Resektion der A. pulmonalis mit Ersatz
38.04.10↔	Inzision von Aorta ascendens und Aortenbogen	38.45.22↔	Resektion des Truncus brachiocephalicus mit Ersatz
38.04.20↔	Inzision der Aorta descendens	38.45.29↔	Resektion sonstiger thorakaler Arterien mit Ersatz
38.04.30↔	Inzision der Aorta abdominalis	38.45.30↔	Resektion thorakaler Venen mit Ersatz, n.n.bez.
38.04.99↔	Inzision der Aorta, sonstige	38.45.31↔	Resektion der V. cava superior mit Ersatz
38.05.00↔	Inzision von anderen thorakalen Gefässen, n.n.bez.	38.45.38↔	Resektion sonstiger tiefer thorakaler Venen mit Ersatz
38.05.10↔	Inzision von anderen thorakalen Arterien	38.45.39↔	Resektion thorakaler Venen mit Ersatz, sonstige
38.05.20↔	Inzision von thorakalen Venen, n.n.bez.	38.45.99↔	Resektion von thorakalen Blutgefässen mit Ersatz, sonstige
38.05.21↔	Inzision von thorakalen tiefen Venen	38.47.00↔	Resektion von abdominalen Venen mit Ersatz, n.n.bez.
38.05.29↔	Inzision von thorakalen Venen, sonstige	38.47.10↔	Resektion von tiefen abdominalen Venen mit Ersatz, n.n.bez.
38.05.99↔	Inzision von anderen thorakalen Gefässen, sonstige	38.47.11↔	Resektion der V. cava inferior mit Ersatz
38.07.00↔	Inzision von abdominalen Venen, n.n.bez.	38.47.12↔	Resektion der V. iliaca mit Ersatz
38.07.10↔	Inzision von tiefen abdominalen Venen, n.n.bez.	38.47.19↔	Resektion von tiefen abdominalen Venen mit Ersatz, sonstige
38.07.11↔	Inzision der V. cava inferior	38.47.99↔	Resektion von abdominalen Venen mit Ersatz, sonstige
38.07.12↔	Inzision der V. iliaca	38.63.00↔	Sonstige Exzision von Gefässen der oberen Extremität, n.n.bez.
38.07.19↔	Inzision von tiefen abdominalen Venen, sonstige	38.63.10↔	Sonstige Exzision von Arterien der oberen Extremität, n.n.bez.
38.07.99↔	Inzision von abdominalen Venen, sonstige	38.63.11↔	Sonstige Exzision von Arterien der Hand
38.15.00↔	Endarterektomie der anderen thorakalen Gefässe, n.n.bez.	38.63.19↔	Sonstige Exzision von Arterien der oberen Extremität, sonstige
38.15.10↔	Endarterektomie der A. subclavia	38.63.20↔	Sonstige Exzision von Venen der oberen Extremität, n.n.bez.
38.15.20↔	Endarterektomie des Truncus brachiocephalicus	38.63.21↔	Sonstige Exzision von tiefen Venen der oberen Extremität
38.15.30↔	Endarterektomie der A. pulmonalis	38.63.29↔	Sonstige Exzision von Venen der oberen Extremität, sonstige
38.15.40↔	Endarterektomie der V. pulmonalis	38.63.99↔	Sonstige Exzision von Gefässen der oberen Extremität, sonstige
38.15.99↔	Endarterektomie der anderen thorakalen Gefässe, sonstige	38.64.00↔	Sonstige Exzision der Aorta, n.n.bez.
38.34.00↔	Resektion der Aorta mit Anastomose, n.n.bez.	38.64.10↔	Sonstige Exzision der thorakalen Aorta
38.34.10↔	Resektion der Aorta ascendens und des Aortenbogens mit Anastomose	38.64.20↔	Sonstige Exzision der Aorta abdominalis
38.34.20↔	Resektion der Aorta descendens mit Anastomose	38.64.99↔	Sonstige Exzision der Aorta, sonstige
38.34.30↔	Resektion der Aorta abdominalis mit Anastomose	38.65.00↔	Sonstige Exzision von thorakalen Gefässen, n.n.bez.
38.34.99↔	Resektion der Aorta mit Anastomose, sonstige	38.65.10↔	Sonstige Exzision von thorakalen Arterien
38.35.00↔	Resektion von thorakalen Gefässen mit Anastomose, n.n.bez.	38.65.20↔	Sonstige Exzision von thorakalen Venen, n.n.bez.
38.35.10↔	Resektion von thorakalen Arterien mit Anastomose, n.n.bez.	38.65.21↔	Sonstige Exzision der V. cava superior
		38.65.22↔	Sonstige Exzision von sonstigen tiefen thorakalen Venen
		38.65.29↔	Sonstige Exzision von thorakalen Venen, sonstige
		38.65.99↔	Sonstige Exzision von thorakalen Gefässen, sonstige
		38.84.00↔	Sonstiger chirurgischer Verschluss der Aorta, n.n.bez.
		38.84.10↔	Sonstiger chirurgischer Verschluss der thorakalen Aorta
		38.84.20↔	Sonstiger chirurgischer Verschluss der Aorta abdominalis
		38.84.99↔	Sonstiger chirurgischer Verschluss der Aorta, sonstige
		38.85.10↔	Sonstiger chirurgischer Verschluss von anderen thorakalen Arterien, n.n.bez.
		38.85.11↔	Sonstiger chirurgischer Verschluss der A. subclavia
		38.85.12↔	Sonstiger chirurgischer Verschluss der A. pulmonalis
		38.85.13↔	Sonstiger chirurgischer Verschluss des Truncus brachiocephalicus
		38.85.19↔	Sonstiger chirurgischer Verschluss von anderen thorakalen Arterien, sonstige
		38.85.20↔	Sonstiger chirurgischer Verschluss von thorakalen Venen, n.n.bez.
		38.85.21↔	Sonstiger chirurgischer Verschluss der V. cava superior
		38.85.22↔	Sonstiger chirurgischer Verschluss der V. pulmonalis

38.85.23↔	Sonstiger chirurgischer Verschluss der V. subclavia	40.51.99↔	Radikale Exzision von axillären Lymphknoten, sonstige
38.85.28↔	Sonstiger chirurgischer Verschluss von sonstigen tiefen thorakalen Venen	40.52.00↔	Radikale Exzision von periaortalen Lymphknoten, n.n.bez.
38.85.29↔	Sonstiger chirurgischer Verschluss von thorakalen Venen, sonstige	40.52.10↔	Radikale Exzision von retroperitonealen (paraaortal, parakaval) und pelvinen Lymphknoten als selbständiger Eingriff
39.21.00↔	Anastomose von der V. cava zur A. pulmonalis, n.n.bez.	40.52.11↔	Radikale Exzision von retroperitonealen (paraaortal, parakaval) und pelvinen Lymphknoten im Rahmen eines anderen Eingriffs
39.21.10↔	Glenn-Operation an einem funktionell/morphologisch univentrikulären Herzen	40.52.99↔	Radikale Exzision von periaortalen Lymphknoten, sonstige
39.21.99↔	Anastomose von der V. cava zur A. pulmonalis, sonstige	40.53.00↔	Radikale Exzision von iliakalen Lymphknoten, n.n.bez.
39.31.60↔	Naht der Aorta, n.n.bez.	40.53.10↔	Radikale Exzision von iliakalen Lymphknoten als selbständiger Eingriff
39.31.61↔	Naht der thorakalen Aorta	40.53.11↔	Radikale Exzision von iliakalen Lymphknoten im Rahmen eines anderen Eingriffs
39.31.62↔	Naht der abdominalen Aorta	40.53.99↔	Radikale Exzision von iliakalen Lymphknoten, sonstige
39.31.69↔	Naht der Aorta, sonstige	40.59.00↔	Radikale Exzision anderer Lymphknoten, n.n.bez.
39.31.71↔	Naht der A. pulmonalis	40.59.10↔	Radikale Exzision anderer Lymphknoten als selbständiger Eingriff, n.n.bez.
39.31.72↔	Naht des Truncus brachiocephalicus	40.59.11↔	Radikale Exzision mediastinaler Lymphknoten als selbständiger Eingriff
39.31.73↔	Naht der A. subclavia	40.59.12↔	Radikale Exzision peribronchialer Lymphknoten als selbständiger Eingriff
39.52.20↔	Sonstige Korrektur eines Aneurysmas der Aorta, n.n.bez.	40.59.19↔	Radikale Exzision anderer Lymphknoten als selbständiger Eingriff, sonstige
39.52.21↔	Sonstige offen chirurgische Korrektur eines Aneurysmas der Aorta ascendens, des Aortenbogens und der thorakalen Aorta	40.59.20↔	Radikale Exzision anderer Lymphknoten im Rahmen eines anderen Eingriffs, n.n.bez.
39.52.22↔	Sonstige offen chirurgische Korrektur eines Aneurysmas der Aorta abdominalis	40.59.21↔	Radikale Exzision mediastinaler Lymphknoten im Rahmen eines anderen Eingriffs
39.52.29↔	Sonstige Korrektur eines Aneurysmas der Aorta, sonstige	40.59.22↔	Radikale Exzision peribronchialer Lymphknoten im Rahmen eines anderen Eingriffs
40.22.00↔	Exzision eines mamma-internalen Lymphknotens, n.n.bez.	40.59.29↔	Radikale Exzision anderer Lymphknoten im Rahmen eines anderen Eingriffs, sonstige
40.22.10↔	Exzision eines mamma-internalen Lymphknotens, thorakoskopisch	42.83↔	Verschluss einer Ösophagostomie
40.22.20↔	Exzision eines mamma-internalen Lymphknotens, offen chirurgisch	53.82↔	Operation einer parasternalen Hernie
40.22.99↔	Exzision eines mamma-internalen Lymphknotens, sonstige		
40.51.00↔	Radikale Exzision von axillären Lymphknoten, n.n.bez.		
40.51.10↔	Radikale Exzision von axillären Lymphknoten als selbständiger Eingriff		
40.51.11↔	Radikale Exzision von axillären Lymphknoten im Rahmen eines anderen Eingriffs		

ADRG E02**Andere OR-Prozeduren an den Atmungsorganen**

Mindestens eine Prozedur in Tabelle E02-1 oder mindestens eine Prozedur in Tabelle E02-2

DRG E02A**Andere OR-Prozeduren an den Atmungsorganen mit aufwändigem Eingriff oder Alter < 16 Jahre**

Mindestens eine Prozedur in Tabelle E02-3 oder Alter < 16 Jahre

DRG E02B**Andere OR-Prozeduren an den Atmungsorganen, Alter > 15 Jahre mit äusserst schweren CC**

PCCL > 3

DRG E02C**Andere OR-Prozeduren an den Atmungsorganen, Alter > 15 Jahre****Prozedur E02-1**

01.15↔	Biopsie am Schädel	21.83.20↔	Totale plastische Nasenrekonstruktion mit Implantation von alloplastischen Materialien
21.5↔	Submuköse Resektion des Nasenseptums	21.83.99↔	Totale plastische Nasenrekonstruktion, sonstige
21.61↔	Konchektomie durch Kauterisation oder Kryochirurgie	21.84↔	Revision einer Rhinoplastik
21.69.00↔	Sonstige Konchektomie, n.n.bez.	21.85↔	Augmentationsrhinoplastik
21.69.10↔	Konchotomie und Abtragung von hinteren Enden	21.86.00↔	Rhinoplastik der Nasenweichteile, n.n.bez.
21.69.11↔	Submuköse Resektion (Turbinoplastik)	21.86.10↔	Rhinoplastik der Nasenweichteile, äußere Nase
21.69.12↔	Sonstige Operationen an der unteren Nasenmuschel	21.86.11↔	Rhinoplastik mit lokalen oder distalen Lappen
21.69.99↔	Sonstige Konchektomie, sonstige	21.86.99↔	Rhinoplastik der Nasenweichteile, sonstige
21.83.00↔	Totale plastische Nasenrekonstruktion, n.n.bez.	21.87↔	Sonstige Rhinoplastik
21.83.10↔	Septorhinoplastik mit Korrektur des Knorpels oder des Knochens, mit lokalen autogenen Transplantaten	21.88.00↔	Sonstige Septumplastik, n.n.bez.
21.83.11↔	Septorhinoplastik mit Korrektur des Knorpels oder des Knochens, mit distalen autogenen Transplantaten, allogenen oder xenogenen Transplantaten	21.88.10↔	Septumplastik, Septumunterfütterung
21.83.12↔	Septorhinoplastik mit Korrektur des Knochens und des Knorpels	21.88.11↔	Septumplastik, Verschluss einer Septumperforation mit Schleimhaut-Verschiebelappen
		21.88.12↔	Septumplastik, Plastische Korrektur ohne Resektion
		21.88.13↔	Septumplastik, Plastische Korrektur mit Resektion

21.88.14↔	Septumplastik, Plastische Rekonstruktion des Nasenseptums, mit lokalen autogenen Transplantaten (Austauschplastik)	30.1x.10↔	Hemilaryngektomie, supraglottisch horizontal
21.88.15↔	Septumplastik, Plastische Rekonstruktion des Nasenseptums, mit distalen autogenen Transplantaten, allogenen oder xenogenen Transplantaten	30.1x.11↔	Hemilaryngektomie, supraglottisch mit Zungengrundresektion
21.88.99↔	Sonstige Septumplastik, sonstige	30.1x.99↔	Hemilaryngektomie, sonstige
21.89↔	Sonstige plastische Rekonstruktion und Operationen an der Nase	30.21↔	Epiglottidektomie
21.99.00↔	Sonstige Nasenoperationen, n.n.bez.	30.22.00↔	Chordektomie, n.n.bez.
21.99.10↔	Einseitige Resektion einer Choanalatresie transnasal endoskopisch	30.22.10↔	Chordektomie, endolaryngeal
21.99.20↔	Beidseitige Resektion einer Choanalatresie transnasal endoskopisch	30.22.11↔	Chordektomie, durch Thyreotomie
21.99.99↔	Sonstige Nasenoperationen, sonstige	30.22.99↔	Chordektomie, sonstige
27.61↔	Naht einer Rissverletzung am Gaumen	30.29.00↔	Sonstige partielle Laryngektomie, n.n.bez.
27.62.12↔	Primäre plastische Rekonstruktion am weichen Gaumen	30.29.10↔	Cricohyoidoepiglottopexy (CHEP)
27.62.21↔	Sekundäre plastische Rekonstruktion am knöchernen Gaumen mit Knochentransplantat	30.29.11↔	Cricohyoidopexy (CHP)
27.62.22↔	Sekundäre plastische Rekonstruktion am weichen Gaumen	30.29.20↔	Partielle Larynx-Pharynx-Resektion
27.69.00↔	Sonstige plastische Rekonstruktion am Gaumen, n.n.bez.	30.29.21↔	Partielle Laryngektomie frontale (Huet)
27.69.10↔	Plastische Rekonstruktion am weichen Gaumen	30.29.22↔	Partielle Laryngektomie frontolaterale (Leroux-Robert)
27.69.11↔	Plastische Rekonstruktion am knöchernen Gaumen	30.29.30↔	Arytenoidektomie
27.69.99↔	Sonstige plastische Rekonstruktion am Gaumen, sonstige	30.29.99↔	Sonstige partielle Laryngektomie, sonstige
27.73↔	Plastische Rekonstruktion an der Uvula	30.3x.00↔	Vollständige Laryngektomie, n.n.bez.
28.2x.00↔	Tonsillektomie ohne Adenoidektomie, n.n.bez.	30.3x.10↔	Vollständige Laryngektomie, ohne Rekonstruktion
28.2x.10↔	Partielle Resektion der Tonsille [Tonsillotomie] ohne Adenoidektomie	30.3x.11↔	Vollständige Laryngektomie, Rekonstruktion mit lokaler Schleimhaut
28.2x.11↔	Totale Tonsillektomie ohne Adenoidektomie	30.3x.12↔	Vollständige Laryngektomie, Rekonstruktion mit nicht vaskularisiertem Transplantat
28.2x.12↔	Abszessstonsillektomie	30.3x.13↔	Vollständige Laryngektomie, Rekonstruktion mit gestieltem regionalen Lappen
28.2x.99↔	Tonsillektomie ohne Adenoidektomie, sonstige	30.3x.14↔	Vollständige Laryngektomie, Rekonstruktion mit gestieltem Fernlappen
28.3x.00↔	Tonsillektomie mit Adenoidektomie, n.n.bez.	30.3x.15↔	Vollständige Laryngektomie, Rekonstruktion mit freiem mikrovaskulär-anastomosierten Transplantat
28.3x.10↔	Partielle Resektion der Tonsille [Tonsillotomie] mit Adenoidektomie	30.3x.16↔	Vollständige Laryngektomie, Rekonstruktion mit freiem Darmtransplantat
28.3x.11↔	Totale Tonsillektomie mit Adenoidektomie	30.3x.17↔	Vollständige Laryngektomie, Rekonstruktion mit Magenhochzug
28.3x.12↔	Abszessstonsillektomie mit Adenoidektomie	30.3x.19↔	Vollständige Laryngektomie, sonstige Rekonstruktion
28.3x.99↔	Tonsillektomie mit Adenoidektomie, sonstige	30.3x.99↔	Vollständige Laryngektomie, sonstige
28.4↔	Exzision eines Tonsillenrestes	30.4x.00↔	Radikale Laryngektomie, n.n.bez.
28.6↔	Adenoidektomie ohne Tonsillektomie	30.4x.10↔	Radikale Laryngektomie, mit Pharyngektomie, ohne Rekonstruktion
29.33.00↔	(Partielle) Pharyngektomie, n.n.bez.	30.4x.11↔	Radikale Laryngektomie, mit Pharyngektomie, Rekonstruktion mit lokaler Schleimhaut
29.33.10↔	Partielle Pharyngektomie, ohne Rekonstruktion	30.4x.12↔	Radikale Laryngektomie, mit Pharyngektomie, Rekonstruktion mit nicht vaskularisiertem Transplantat
29.33.11↔	Partielle Pharyngektomie, Rekonstruktion mit gestieltem regionalen oder Fernlappen	30.4x.13↔	Radikale Laryngektomie, mit Pharyngektomie, Rekonstruktion mit gestieltem regionalen Lappen
29.33.12↔	Partielle Pharyngektomie, Rekonstruktion mit freiem mikrovaskulär-anastomosierten Transplantat	30.4x.14↔	Radikale Laryngektomie, mit Pharyngektomie, Rekonstruktion mit gestieltem Lappen
29.33.20↔	Totale Pharyngektomie, Rekonstruktion mit gestieltem regionalen oder Fernlappen	30.4x.15↔	Radikale Laryngektomie, mit Pharyngektomie, Rekonstruktion mit freiem mikrovaskulär-anastomosierten Transplantat
29.33.21↔	Totale Pharyngektomie, Rekonstruktion mit freiem mikrovaskulär-anastomosierten Transplantat, freiem Darmtransplantat oder Magenhochzug	30.4x.16↔	Radikale Laryngektomie, mit Pharyngektomie, Rekonstruktion mit freiem Darmtransplantat
29.33.99↔	(Partielle) Pharyngektomie, sonstige	30.4x.17↔	Radikale Laryngektomie, mit Pharyngektomie, Rekonstruktion mit Magenhochzug
29.4x.00↔	Plastische Rekonstruktion am Pharynx, n.n.bez.	30.4x.19↔	Radikale Laryngektomie, mit Pharyngektomie, sonstige Rekonstruktion
29.4x.10↔	Plastische Rekonstruktion am Pharynx, mit lokaler Schleimhaut oder freiem Hautlappen	30.4x.20↔	Radikale Laryngektomie, mit Pharyngektomie und Schilddrüsenresektion, ohne Rekonstruktion
29.4x.11↔	Plastische Rekonstruktion am Pharynx, mit gestieltem myokutanen Lappen	30.4x.21↔	Radikale Laryngektomie, mit Pharyngektomie und Schilddrüsenresektion, Rekonstruktion mit lokaler Schleimhaut
29.4x.12↔	Plastische Rekonstruktion am Pharynx, mit mikrovaskulär anastomosiertem Transplantat, Darmtransplantat oder Magenhochzug	30.4x.22↔	Radikale Laryngektomie, mit Pharyngektomie und Schilddrüsenresektion, Rekonstruktion mit nicht vaskularisiertem Transplantat
29.4x.99↔	Plastische Rekonstruktion am Pharynx, sonstige	30.4x.23↔	Radikale Laryngektomie, mit Pharyngektomie und Schilddrüsenresektion, Rekonstruktion mit gestieltem regionalen Lappen
29.59↔	Sonstige plastische Rekonstruktion am Pharynx	30.4x.24↔	Radikale Laryngektomie, mit Pharyngektomie und Schilddrüsenresektion, Rekonstruktion mit gestieltem Lappen
30.01↔	Marsupialisation einer Larynxzyste	30.4x.25↔	Radikale Laryngektomie, mit Pharyngektomie und Schilddrüsenresektion, Rekonstruktion mit freiem mikrovaskulär-anastomosierten Transplantat
30.09.00↔	Sonstige Exzision oder Destruktion von Läsion oder Gewebe am Larynx, n.n.bez.	30.4x.26↔	Radikale Laryngektomie, mit Pharyngektomie und Schilddrüsenresektion, Rekonstruktion mit freiem Darmtransplantat
30.09.10↔	Exzision oder Destruktion von Läsion oder Gewebe am Larynx ohne Thyreotomie	30.4x.27↔	Radikale Laryngektomie, mit Pharyngektomie und Schilddrüsenresektion, Rekonstruktion mit Magenhochzug
30.09.11↔	Dekortikation / Stripping einer Stimmlippe, ohne Thyreotomie		
30.09.20↔	Exzision oder Destruktion von Läsion oder Gewebe am Larynx, durch Thyreotomie		
30.09.21↔	Dekortikation / Stripping einer Stimmlippe, durch Thyreotomie		
30.09.99↔	Sonstige Exzision oder Destruktion von Läsion oder Gewebe am Larynx, sonstige		
30.1x.00↔	Hemilaryngektomie, n.n.bez.		

30.4x.29↔	Radikale Laryngektomie, mit Pharyngektomie und Schilddrüsenresektion, sonstige Rekonstruktion	34.3x.99↔	Exzision oder Destruktion von Läsion oder Gewebe des Mediastinums, sonstige
30.4x.99↔	Radikale Laryngektomie, sonstige	34.4x.00↔	Exzision oder Destruktion einer Läsion an der Brustwand, n.n.bez.
31.3↔	Sonstige Inzisionen an Larynx und Trachea	34.4x.10↔	Exzision einer Läsion an der Brustwand
31.45↔	Offene Biopsie an Larynx oder Trachea	34.4x.20↔	Teilresektion einer Läsion an der Brustwand, n.n.bez.
31.61↔	Naht einer Rissverletzung am Larynx	34.4x.21↔	Teilresektion einer Läsion an der Brustwand, ohne Rekonstruktion
31.62↔	Verschluss einer Larynxfistel	34.4x.22↔	Teilresektion einer Läsion an der Brustwand, mit Rekonstruktion
31.63↔	Revision einer Laryngostomie	34.4x.30↔	Resektion einer Läsion an der Brustwand, komplette Resektion des Sternums, n.n.bez.
31.64↔	Versorgung einer Larynxfraktur	34.4x.31↔	Resektion einer Läsion an der Brustwand, komplette Resektion des Sternums, ohne Rekonstruktion
31.69.00↔	Sonstige plastische Rekonstruktion am Larynx, n.n.bez.	34.4x.32↔	Resektion einer Läsion an der Brustwand, komplette Resektion des Sternums, mit Rekonstruktion
31.69.10↔	Laryngoplastik, n.n.bez.	34.4x.40↔	Destruktion einer Läsion an der Brustwand
31.69.11↔	Medialisierung Laryngoplastik, n.n.bez.	34.4x.99↔	Exzision oder Destruktion einer Läsion an der Brustwand, sonstige
31.69.12↔	Medialisierung Laryngoplastik, Thyroplastik Typ I	34.6x.00↔	Pleurodese, n.n.bez.
31.69.13↔	Medialisierung Laryngoplastik durch Injektion	34.6x.11↔	Pleurodese, offen chirurgisch, ohne Dekortikation
31.69.14↔	Medialisierung Laryngoplastik, externer Zugang	34.6x.12↔	Pleurodese, offen chirurgisch, mit Dekortikation
31.69.20↔	Erweiterungsplastik der Glottis (endolaryngeal)	34.6x.13↔	Pleurodese, offen chirurgisch, durch Poudrage
31.69.30↔	Cricothyroidopexie	34.6x.19↔	Pleurodese, offen chirurgisch, sonstige
31.69.31↔	Arytenoidopexie	34.6x.20↔	Pleurodese, thorakoskopisch, n.n.bez.
31.69.40↔	Konstruktion / Revision einer Neoglottis	34.6x.21↔	Pleurodese, thorakoskopisch, ohne Dekortikation
31.69.41↔	Plastische Rekonstruktion des Larynx	34.6x.22↔	Pleurodese, thorakoskopisch, mit Dekortikation
31.69.42↔	Plastische Rekonstruktion einer Stimmlippe	34.6x.23↔	Pleurodese, thorakoskopisch, durch Poudrage
31.69.99↔	Sonstige plastische Rekonstruktion am Larynx, sonstige	34.6x.29↔	Pleurodese, thorakoskopisch, sonstige
31.71↔	Naht einer Rissverletzung an der Trachea	34.6x.99↔	Pleurodese, sonstige
31.72↔	Verschluss einer äusseren trachealen Fistel	34.85↔	Implantation eines Zwerchfellschrittmachers
31.73↔	Verschluss einer anderen trachealen Fistel	34.89.00↔	Sonstige Operationen am Zwerchfell, n.n.bez.
31.75↔	Rekonstruktion der Trachea und Konstruktion eines künstlichen Larynx	34.89.10↔	Sonstige Operationen am Zwerchfell, Inzision (Zwerchfellsplattung)
31.79.00↔	Sonstige plastische Rekonstruktion an der Trachea, n.n.bez.	34.89.99↔	Sonstige Operationen am Zwerchfell, sonstige
31.79.11↔	Plastische Rekonstruktion (Tracheatransplantation)	34.93↔	Plastische Rekonstruktion an der Pleura
31.79.12↔	Tracheopexie	34.99.00↔	Sonstige Operationen am Thorax, n.n.bez.
31.79.13↔	End-zu-End-Anastomose der Trachea (bei Ruptur)	34.99.10↔	Entnahme von Rippenknorpel als Transplantat
31.79.14↔	Cricotracheale Resektion	34.99.99↔	Sonstige Operationen am Thorax, sonstige
31.79.15↔	Sonstige (plastische) Rekonstruktion an der Trachea bei Trachealstenose	37.31.00↔	Perikardektomie, n.n.bez.
31.79.99↔	Sonstige plastische Rekonstruktion an der Trachea, sonstige	37.31.10↔	Perikardektomie, partiell
31.92↔	Lösung von Adhäsionen an Trachea oder Larynx	37.31.20↔	Perikardektomie, total
31.98↔	Sonstige Operationen am Larynx	37.31.30↔	Adhäsiolyse am Perikard
31.99.00↔	Sonstige Operationen an der Trachea, n.n.bez.	37.31.99↔	Perikardektomie, sonstige
31.99.99↔	Sonstige Operationen an der Trachea, sonstige	38.65.00↔	Sonstige Exzision von thorakalen Gefässen, n.n.bez.
34.03↔	Wiedereröffnung einer Thorakotomie	38.65.10↔	Sonstige Exzision von thorakalen Arterien
34.1↔	Inzision des Mediastinums	38.65.20↔	Sonstige Exzision von thorakalen Venen, n.n.bez.
34.20↔	Thorakoskopische Pleurabiopsie	38.65.21↔	Sonstige Exzision der V. cava superior
34.21.00↔	Transpleurale Thorakoskopie, n.n.bez.	38.65.22↔	Sonstige Exzision von sonstigen tiefen thorakalen Venen
34.21.10↔	Transpleurale Thorakoskopie, Ersteingriff	38.65.29↔	Sonstige Exzision von thorakalen Venen, sonstige
34.21.20↔	Transpleurale Thorakoskopie, Reeingriff	38.65.99↔	Sonstige Exzision von thorakalen Gefässen, sonstige
34.21.99↔	Transpleurale Thorakoskopie, sonstige	38.67.00↔	Sonstige Exzision von abdominalen Venen, n.n.bez.
34.22↔	Mediastinoskopie	38.67.10↔	Sonstige Exzision von tiefen abdominalen Venen, n.n.bez.
34.23.20↔	Offene Biopsie an der Brustwand	38.67.11↔	Sonstige Exzision der V. cava inferior
34.26↔	Offene Biopsie am Mediastinum	38.67.12↔	Sonstige Exzision der V. iliaca
34.3x.00↔	Exzision oder Destruktion von Läsion oder Gewebe des Mediastinums, n.n.bez.	38.67.19↔	Sonstige Exzision von tiefen abdominalen Venen, sonstige
34.3x.10↔	Exzision von Läsion oder Gewebe des Mediastinums	38.67.99↔	Sonstige Exzision von abdominalen Venen, sonstige
34.3x.20↔	Resektion von Läsion oder Gewebe des Mediastinums, n.n.bez.	38.7x.10↔	Unterbrechung der Vena cava, chirurgisch, n.n.bez.
34.3x.21↔	Resektion von Läsion oder Gewebe des Mediastinums, ohne Resektion an mediastinalen Organen	38.7x.11↔	Einsetzen eines Antiembolie-Schirmes in die Vena cava, chirurgisch
34.3x.22↔	Resektion von Läsion oder Gewebe des Mediastinums, mit Lungenresektion oder Brustwandteilresektion	38.7x.12↔	Entfernung eines Antiembolie-Schirmes in der Vena cava, chirurgisch
34.3x.23↔	Resektion von Läsion oder Gewebe des Mediastinums, mit Perikardteilresektion	38.7x.13↔	Ligatur oder Plikatur der Vena cava, chirurgisch
34.3x.24↔	Resektion von Läsion oder Gewebe des Mediastinums, mit prothetischem Gefässersatz	38.7x.19↔	Chirurgische Unterbrechung der Vena cava, chirurgisch, sonstige
34.3x.25↔	Resektion von Läsion oder Gewebe des Mediastinums, mit Lungenresektion und Gefässersatz	38.87.00↔	Sonstiger chirurgischer Verschluss von abdominalen Venen, n.n.bez.
34.3x.26↔	Resektion von Läsion oder Gewebe des Mediastinums, mit Lungenresektion und Perikardteilresektion	38.87.10↔	Sonstiger chirurgischer Verschluss von tiefen abdominalen Venen, n.n.bez.
34.3x.27↔	Resektion von Läsion oder Gewebe des Mediastinums, mit Perikardteilresektion und Gefässersatz	38.87.11↔	Sonstiger chirurgischer Verschluss der V. cava inferior
34.3x.28↔	Resektion von Läsion oder Gewebe des Mediastinums, mit Lungen- und Perikardteilresektion und Gefässersatz	38.87.12↔	Sonstiger chirurgischer Verschluss der V. iliaca communis und V. iliaca interna
34.3x.29↔	Resektion von Läsion oder Gewebe des Mediastinums, sonstige		
34.3x.30↔	Destruktion von Läsion oder Gewebe des Mediastinums		

38.87.19↔	Sonstiger chirurgischer Verschluss von tiefen abdominalen Venen, sonstige	39.59.60↔	Sonstige plastische Rekonstruktion von abdominalen Arterien, n.n.bez.
38.87.99↔	Sonstiger chirurgischer Verschluss von abdominalen Venen, sonstige	39.59.61↔	Sonstige plastische Rekonstruktion der abdominalen Aorta
39.0x.00↔	Shunt einer systemischen Arterie zur Pulmonalarterie, n.n.bez.	39.59.62↔	Sonstige plastische Rekonstruktion des Truncus coeliacus
39.0x.10↔	Anastomose zwischen A. subclavia und A. pulmonalis (Blalock-Taussig)	39.59.63↔	Sonstige plastische Rekonstruktion der A. gastrica
39.0x.11↔	Anastomose zwischen Aorta und A. pulmonalis dextra (Waterston-Cooley)	39.59.64↔	Sonstige plastische Rekonstruktion A. hepatica
39.0x.12↔	Anastomose zwischen Aorta descendens und A. pulmonalis sinistra (Potts-Smith)	39.59.65↔	Sonstige plastische Rekonstruktion der A. lienalis
39.0x.13↔	Anastomose zwischen A. pulmonalis sinistra und A. pulmonalis dextra	39.59.66↔	Sonstige plastische Rekonstruktion der A. renalis
39.0x.20↔	Prothesenshunt zwischen A. pulmonalis und Aorta, zentral	39.59.67↔	Sonstige plastische Rekonstruktion der A. mesenterica
39.0x.21↔	Prothesenshunt zwischen A. pulmonalis und Aorta, peripher	39.59.68↔	Sonstige plastische Rekonstruktion der A. iliaca
39.0x.23↔	Pulmonalarterielles Banding	39.59.69↔	Sonstige plastische Rekonstruktion von abdominalen Arterien, sonstige
39.0x.24↔	Shunt einer systemischen Arterie zur Pulmonalarterie, Damus-Kay-Stansel-Operation	39.59.70↔	Sonstige plastische Rekonstruktion von abdominalen Venen, n.n.bez.
39.0x.99↔	Shunt einer systemischen Arterie zur Pulmonalarterie, sonstige	39.59.71↔	Sonstige plastische Rekonstruktion der V. cava inferior
39.49.00↔	Sonstige Revision nach vaskulärem Eingriff, n.n.bez.	39.59.72↔	Sonstige plastische Rekonstruktion der V. iliaca
39.49.10↔	Revision einer Gefässanastomose	39.59.79↔	Sonstige plastische Rekonstruktion von abdominalen Venen, sonstige
39.49.20↔	Revision eines vaskulären Implantats	39.59.80↔	Sonstige plastische Rekonstruktion von Gefässen der unteren Extremität, n.n.bez.
39.49.21↔	Wechsel eines vaskulären Implantats	39.59.81↔	Sonstige plastische Rekonstruktion von Arterien der unteren Extremität
39.49.22↔	Entfernung eines vaskulären Implantats	39.59.82↔	Sonstige plastische Rekonstruktion der V. femoralis
39.49.30↔	Ersatz eines kardialen Conduit	39.59.83↔	Sonstige plastische Rekonstruktion der V. poplitea
39.49.99↔	Sonstige Revision nach vaskulärem Eingriff, sonstige	39.59.88↔	Sonstige plastische Rekonstruktion von sonstigen tiefen Venen der unteren Extremität
39.59.10↔	Transposition von Arterien, n.n.bez.	39.59.89↔	Sonstige plastische Rekonstruktion von Gefässen der unteren Extremität, sonstige
39.59.11↔	Transposition der extrakraniellen A. vertebralis	39.59.90↔	Sonstige plastische Rekonstruktion eines Gefässes, Venenklappenplastik
39.59.12↔	Transposition von sonstigen extrakraniellen Arterien an Kopf und Hals	39.8x.00↔	Operationen am Glomus caroticum, Sinus caroticus und anderen Paraganglien, n.n.bez.
39.59.13↔	Transposition von Arterien der oberen Extremität	39.8x.10↔	Exploration des Glomus caroticum und anderer Paraganglien
39.59.14↔	Transposition von thorakalen Arterien	39.8x.11↔	Exzision des Glomus caroticum und anderer Paraganglien
39.59.15↔	Transposition der A. gastrica, A. hepatica und A. lienalis	39.8x.20↔	Implantation oder Ersetzen eines Impulsgenerators zur Aktivierung des Baroreflexes
39.59.16↔	Transposition der A. renalis	39.8x.21↔	Revision (ohne Wechsel) eines Impulsgenerators zur Aktivierung des Baroreflexes
39.59.17↔	Transposition der A. mesenterica	39.8x.22↔	Entfernen eines Impulsgenerators zur Aktivierung des Baroreflexes
39.59.18↔	Transposition sonstiger viszeraler Arterien	39.8x.30↔	Implantation oder Ersetzen einer (von) Elektrode(n) zur Aktivierung des Baroreflexes
39.59.19↔	Transposition der A. iliaca	39.8x.31↔	Revision (ohne Wechsel) einer (von) Elektrode(n) zur Aktivierung des Baroreflexes
39.59.20↔	Transposition von sonstigen abdominalen Arterien	39.8x.32↔	Entfernen einer (von) Elektrode(n) zur Aktivierung des Baroreflexes
39.59.21↔	Transposition von Arterien der unteren Extremität	39.8x.99↔	Operationen am Glomus caroticum, Sinus caroticus und anderen Paraganglien, sonstige
39.59.29↔	Transposition von Arterien, sonstige	39.99.00↔	Sonstige Operationen an Blutgefässen, n.n.bez.
39.59.30↔	Sonstige plastische Rekonstruktion von Gefässen an Kopf und Hals, n.n.bez.	39.99.10↔	Aortopexie
39.59.31↔	Sonstige plastische Rekonstruktion eines intrakraniellen Gefässes	39.99.20↔	Operationen bei kongenitalen Gefässanomalien, n.n.bez.
39.59.32↔	Sonstige plastische Rekonstruktion der extrakraniellen A. vertebralis	39.99.21↔	Operationen bei kongenitaler Anomalie des Aortenisthmus (Stenose) oder bei unterbrochenem Aortenbogen
39.59.33↔	Sonstige plastische Rekonstruktion von extrakraniellen Arterien an Kopf und Hals, sonstige	39.99.22↔	Operationen bei kongenitalen Anomalien der A. oder V. pulmonalis oder bei A. lusoria
39.59.34↔	Sonstige plastische Rekonstruktion der V. jugularis	39.99.23↔	Operationen bei kongenitalen Anomalien der V. cava
39.59.39↔	Sonstige plastische Rekonstruktion von Gefässen an Kopf und Hals, sonstige	39.99.24↔	Operationen bei kongenitalen Kollateralgefässen und Unifokalisierung
39.59.40↔	Sonstige plastische Rekonstruktion von Gefässen der oberen Extremität, n.n.bez.	39.99.30↔	Katheterinterventioneller Verschluss des Ductus arteriosus Botalli, n.n.bez.
39.59.41↔	Sonstige plastische Rekonstruktion von Arterien der oberen Extremität	39.99.31↔	Katheterinterventioneller Verschluss des Ductus arteriosus Botalli, mit Coil
39.59.42↔	Sonstige plastische Rekonstruktion der V. subclavia, V. axillaris und V. brachiocephalica	39.99.32↔	Katheterinterventioneller Verschluss des Ductus arteriosus Botalli, mit Amplatz-Ductus-Occluder
39.59.48↔	Sonstige plastische Rekonstruktion von sonstigen tiefen Venen der oberen Extremität	39.99.38↔	Katheterinterventioneller Verschluss des Ductus arteriosus Botalli, sonstige
39.59.49↔	Sonstige plastische Rekonstruktion von Gefässen der oberen Extremität, sonstige	39.99.39↔	Operationen bei sonstigen kongenitalen Gefässanomalien
39.59.50↔	Sonstige plastische Rekonstruktion von thorakalen Gefässen, n.n.bez.	39.99.99↔	Sonstige Operationen an Blutgefässen, sonstige
39.59.51↔	Sonstige plastische Rekonstruktion der thorakalen Aorta	40.11.10↔	Offene (Inzisions-) Biopsie eines mediastinalen, paraaortalen, iliakalen oder pelvinalen Lymphknotens
39.59.52↔	Sonstige plastische Rekonstruktion der A. pulmonalis	40.11.11↔	Offene (Inzisions-) Biopsie eines zervikalen, supraklavikulären, axillären oder inguinalen Lymphknotens
39.59.53↔	Sonstige plastische Rekonstruktion von thorakalen Arterien, sonstige		
39.59.54↔	Sonstige plastische Rekonstruktion der V. pulmonalis		
39.59.55↔	Sonstige plastische Rekonstruktion der V. cava superior		
39.59.59↔	Sonstige plastische Rekonstruktion von thorakalen Gefässen, sonstige		

40.21.00↔	Exzision eines tiefen zervikalen Lymphknotens, n.n.bez.	40.41.12↔	Selektive (funktionelle) Neck dissection, anterolateral (Region I-IV)
40.21.10↔	Exzision einzelner Lymphknoten und Lymphgefäße, zervikal, ohne Markierung	40.41.13↔	Selektive (funktionelle) Neck dissection, posterolateral (Region II-V)
40.21.11↔	Exzision einzelner Lymphknoten und Lymphgefäße, zervikal, mit Radionuklidmarkierung oder Farbstoffmarkierung (Sentinel-Lymphnodektomie)	40.41.14↔	Selektive (funktionelle) Neck dissection, central (Region VI)
40.21.99↔	Exzision eines tiefen zervikalen Lymphknotens, sonstige	40.41.20↔	Radikale Neck dissection (inkl. modifiziert)
40.23.00↔	Exzision eines axillären Lymphknotens, n.n.bez.	40.41.21↔	Erweiterte radikale Neck dissection
40.23.10↔	Exzision eines axillären Lymphknotens, ohne Markierung	40.41.99↔	Radikale unilaterale Neck dissection, sonstige
40.23.11↔	Exzision eines axillären Lymphknotens, mit Radionuklidmarkierung oder Farbstoffmarkierung (Sentinel-Lymphnodektomie)	40.9x.00↔	Sonstige Operationen an lymphatischen Strukturen, n.n.bez.
40.23.99↔	Exzision eines axillären Lymphknotens, sonstige	40.9x.10↔	Anastomose zur Beseitigung eines Lymphödems
40.24.00↔	Exzision eines inguinalen Lymphknotens, n.n.bez.	40.9x.20↔	Inzision einer Lymphozele
40.24.10↔	Exzision eines inguinalen Lymphknotens, offen chirurgisch, ohne Markierung	40.9x.30↔	Drainage eines Lymphödems
40.24.11↔	Exzision eines inguinalen Lymphknotens, offen chirurgisch, mit Radionuklidmarkierung oder Farbstoffmarkierung (Sentinel-Lymphnodektomie)	40.9x.40↔	Therapeutische perkutane Punktion einer Lymphozele
40.24.20↔	Exzision eines inguinalen Lymphknotens, laparoskopisch	40.9x.99↔	Sonstige Operationen an lymphatischen Strukturen, sonstige
40.24.99↔	Exzision eines inguinalen Lymphknotens, sonstige	50.12↔	Offene Biopsie an der Leber
40.29.10↔	Exzision eines mediastinalen Lymphknotens, n.n.bez.	50.14↔	Laparoskopische Leberbiopsie
40.29.11↔	Exzision eines mediastinalen Lymphknotens, offen chirurgisch	54.99.00↔	Sonstige Operationen in der Abdominal-Region, n.n.bez.
40.29.12↔	Exzision eines mediastinalen Lymphknotens, thorakoskopisch	54.99.30↔	Sonstige Operationen in der Abdominal-Region, Resektion von Gewebe in der Bauchregion ohne sichere Organzuordnung
40.29.19↔	Exzision eines mediastinalen Lymphknotens, sonstige	54.99.31↔	Debulking über Laparotomie
40.29.20↔	Exzision eines paraaortalen Lymphknotens	54.99.40↔	Sonstige Operationen in der Abdominal-Region, Revision einer kutaneoperitonealen Fistel (Katheterverweilsystem)
40.29.30↔	Exzision eines iliakalen Lymphknotens	54.99.41↔	Sonstige Operationen in der Abdominal-Region, Entfernung oder Verschluss einer kutaneoperitonealen Fistel (Katheterverweilsystem)
40.29.70↔	Exzision eines Lymphangioms oder Hygroma cysticum	54.99.50↔	Sonstige Operationen in der Abdominal-Region, Anlegen eines temporären Bauchwandverschlusses
40.29.80↔	Exzision mehrerer abdominaler Lymphknotenstationen (mit Leberbiopsie), n.n.bez.	54.99.60↔	Sonstige Operationen in der Abdominal-Region, Lumbotomie
40.29.81↔	Exzision mehrerer abdominaler Lymphknotenstationen (mit Leberbiopsie), offen chirurgisch [Staging-Laparotomie]	54.99.61↔	Sonstige Operationen in der Abdominal-Region, Relumbotomie
40.29.82↔	Exzision mehrerer abdominaler Lymphknotenstationen (mit Leberbiopsie), laparoskopisch [Staging-Laparoskopie]	54.99.81↔	Revision von Kathetern mit automatischer, programmierbarer und wiederaufladbarer Pumpe zur kontinuierlichen Aszitesdrainage
40.29.89↔	Exzision mehrerer abdominaler Lymphknotenstationen (mit Leberbiopsie), sonstige	54.99.82↔	Behebung einer mechanischen Obstruktion von Kathetern mit automatischer, programmierbarer und wiederaufladbarer Pumpe zur kontinuierlichen Aszitesdrainage
40.29.99↔	Einfache Exzision einer anderen lymphatischen Struktur, sonstige	54.99.99↔	Sonstige Operationen in der Abdominal-Region, sonstige
40.3x.10↔	Regionale Lymphadenektomie als selbständiger Eingriff, n.n.bez.	54.a0↔	Operationen im Retroperitonealraum, n.n.bez.
40.3x.11↔	Regionale Lymphadenektomie als selbständiger Eingriff, zervikal	54.a1↔	Exzision und Destruktion von retroperitoneal gelegenen Gewebe
40.3x.12↔	Regionale Lymphadenektomie als selbständiger Eingriff, axillär	54.a9↔	Operationen im Retroperitonealraum, sonstige
40.3x.13↔	Regionale Lymphadenektomie als selbständiger Eingriff, paraaortal, pelvin, obturatorisch oder iliakal	76.11.00↔	Biopsie an Gesichtsschädelknochen, n.n.bez.
40.3x.14↔	Regionale Lymphadenektomie als selbständiger Eingriff, inguinal, offen chirurgisch	76.11.11↔	Offene Biopsie (mit Inzision) an Gesichtsschädelknochen
40.3x.15↔	Regionale Lymphadenektomie als selbständiger Eingriff, inguinale, laparoskopisch	76.11.99↔	Biopsie an Gesichtsschädelknochen, sonstige
40.3x.16↔	Regionale Lymphadenektomie als selbständiger Eingriff, mediastinal und peribronchial	76.19.11↔	Offene Biopsie (mit Inzision) am Kiefergelenk
40.3x.19↔	Regionale Lymphadenektomie als selbständiger Eingriff, sonstige	76.19.12↔	Arthroskopische Biopsie am Kiefergelenk
40.3x.21↔	Regionale Lymphadenektomie im Rahmen eines anderen Eingriffs, zervikal	77.01.00↔	Sequestrektomie an Skapula, Klavikula, Rippen und Sternum, n.n.bez.
40.3x.22↔	Regionale Lymphadenektomie im Rahmen eines anderen Eingriffs, axillär	77.01.10↔	Sequestrektomie an Skapula und Klavikula, ohne Einlage eines Medikamententrägers
40.3x.23↔	Regionale Lymphadenektomie im Rahmen eines anderen Eingriffs, paraaortal, pelvin oder iliakal	77.01.11↔	Sequestrektomie an Skapula und Klavikula, mit Einlage eines Medikamententrägers
40.3x.24↔	Regionale Lymphadenektomie im Rahmen eines anderen Eingriffs, obturatorisch	77.01.20↔	Sequestrektomie an Rippen und Sternum, ohne Einlage eines Medikamententrägers
40.3x.25↔	Regionale Lymphadenektomie im Rahmen eines anderen Eingriffs, inguinale	77.01.21↔	Sequestrektomie an Rippen und Sternum, mit Einlage eines Medikamententrägers
40.3x.26↔	Regionale Lymphadenektomie im Rahmen eines anderen Eingriffs, mediastinal und peribronchial	77.01.99↔	Sequestrektomie an Skapula, Klavikula, Rippen und Sternum, sonstige
40.3x.29↔	Regionale Lymphadenektomie im Rahmen eines anderen Eingriffs, sonstige	77.11.00↔	Sonstige Knocheninzision ohne Knochendurchtrennung an Skapula, Klavikula, Rippen und Sternum, n.n.bez.
40.40↔	Radikale Neck dissection, n.n.bez.	77.11.10↔	Knocheninzision an Skapula und Klavikula, Exploration und Knochenbohrung
40.41.00↔	Radikale unilaterale Neck dissection, n.n.bez.	77.11.11↔	Knocheninzision an Skapula und Klavikula, Fremdkörperentfernung
40.41.10↔	Selektive (funktionelle) Neck dissection, supraomohyoid (Region I-III)	77.11.12↔	Knocheninzision an Skapula und Klavikula, Einlage und Entfernung eines Medikamententrägers
40.41.11↔	Selektive (funktionelle) Neck dissection, lateral (Region II-IV)	77.11.13↔	Knocheninzision an Skapula und Klavikula, Drainage
		77.11.20↔	Knocheninzision an Rippen und Sternum, Exploration und Knochenbohrung
		77.11.21↔	Knocheninzision an Rippen und Sternum, Fremdkörperentfernung
		77.11.22↔	Knocheninzision an Rippen und Sternum, Einlage und Entfernung eines Medikamententrägers

77.11.23↔	Knocheninzision an Rippen und Sternum, Drainage	78.01.20↔	Knochentransplantation an Rippen und Sternum, alle Eingriffe
77.11.99↔	Sonstige Knocheninzision ohne Knochendurchtrennung an Skapula, Klavikula, Rippen und Sternum, sonstige	78.10↔	Anlegen eines Fixateur externe, ohne Angabe der Lokalisation
77.21.00↔	Keilosteotomie an Skapula, Klavikula, Rippen und Sternum, n.n.bez.	78.11.10↔	Geschlossene Reposition einer Fraktur von Skapula und Klavikula mit Knochenfixation durch Fixateur externe
77.21.10↔	Keilosteotomie an Skapula	78.11.11↔	Offene Reposition einer einfachen Fraktur von Skapula und Klavikula mit Knochenfixation durch Fixateur externe
77.21.11↔	Keilosteotomie an Klavikula	78.11.12↔	Offene Reposition einer Mehrfragmentfraktur von Klavikula und Skapula mit Knochenfixation durch Fixateur externe
77.21.20↔	Keilosteotomie an einer Rippe	78.11.20↔	Geschlossene Reposition einer Fraktur von Rippen und Sternum mit Knochenfixation durch Fixateur externe
77.21.21↔	Keilosteotomie am Sternum	78.11.21↔	Offene Reposition einer Fraktur von Rippen und Sternum mit Knochenfixation durch Fixateur externe
77.21.99↔	Keilosteotomie an Skapula, Klavikula, Rippen und Sternum, sonstige	78.12.10↔	Geschlossene Reposition einer proximalen Humerusfraktur mit Knochenfixation durch Fixateur externe
77.31.00↔	Sonstige Knochendurchtrennung an Skapula, Klavikula, Rippen und Sternum, n.n.bez.	78.12.11↔	Offene Reposition einer proximalen Humerusfraktur mit Knochenfixation durch Fixateur externe
77.31.10↔	Sonstige Knochendurchtrennung an Skapula	78.19.90↔	Geschlossene Reposition einer Fraktur sonstiger bezeichneter Knochen mit Knochenfixation durch Fixateur externe
77.31.11↔	Sonstige Knochendurchtrennung an Klavikula	78.19.91↔	Offene Reposition einer Fraktur sonstiger bezeichneter Knochen mit Knochenfixation durch Fixateur externe
77.31.99↔	Sonstige Knochendurchtrennung an Skapula, Klavikula, Rippen und Sternum, sonstige	78.19.99↔	Anlegen eines Fixateur externe an andere näher bezeichnete Knochen, ausser Gesichtsschädelknochen (Inkl. Reposition von Frakturen), sonstige
77.40.20↔	Knochenbiopsie, ohne Angabe der Lokalisation, Offene Knochenbiopsie	78.41.20↔	Sonstige plastische Rekonstruktion an Rippen und Sternum
77.40.99↔	Knochenbiopsie, ohne Angabe der Lokalisation, sonstige	78.41.30↔	Sonstige plastische Rekonstruktion an Skapula, Klavikula, Rippen und Sternum, Implantation von vertikalen expandierbaren prothetischen Titanrippen [VEPTR]
77.41.00↔	Knochenbiopsie von Skapula, Klavikula, Rippen und Sternum, n.n.bez.	78.51.00↔	Innere Knochenfixation ohne Reposition der Fraktur an Skapula, Klavikula, Rippen und Sternum, n.n.bez.
77.41.20↔	Knochenbiopsie von Skapula, Klavikula, Rippen und Sternum, Offene Knochenbiopsie	78.51.10↔	Revision von Osteosynthesematerial (ohne Materialwechsel) an Skapula, Klavikula, Rippen und Sternum
77.41.99↔	Knochenbiopsie von Skapula, Klavikula, Rippen und Sternum, sonstige	78.51.99↔	Innere Knochenfixation ohne Reposition der Fraktur an Skapula, Klavikula, Rippen und Sternum, sonstige
77.42.00↔	Knochenbiopsie am Humerus, n.n.bez.	78.59.00↔	Innere Knochenfixation ohne Reposition der Fraktur an anderen näher bezeichneten Knochen, ausser Gesichtsschädelknochen, n.n.bez.
77.42.20↔	Knochenbiopsie am Humerus, Offene Knochenbiopsie	78.59.90↔	Revision von Osteosynthesematerial (ohne Materialwechsel) an anderen näher bezeichneten Knochen, ausser Gesichtsschädelknochen
77.42.99↔	Knochenbiopsie am Humerus, sonstige	78.59.99↔	Innere Knochenfixation ohne Reposition der Fraktur an anderen näher bezeichneten Knochen, ausser Gesichtsschädelknochen, sonstige
77.43.00↔	Knochenbiopsie an Radius und Ulna, n.n.bez.	78.61.05↔	Knochenimplantatentfernung an Skapula, Klavikula, Rippen und Sternum, Entfernung eines Knochen(teil)ersatzes an Skapula, Klavikula, Rippen und Sternum
77.43.20↔	Knochenbiopsie an Radius und Ulna, Offene Knochenbiopsie	78.61.11↔	Knochenimplantatentfernung an Rippen und Sternum
77.43.99↔	Knochenbiopsie an Radius und Ulna, sonstige	78.90↔	Einsetzen eines Knochenwachstumsstimulators, ohne Angabe der Lokalisation
77.44.00↔	Knochenbiopsie an Karpalia und Metakarpalia, n.n.bez.	78.91↔	Einsetzen eines Knochenwachstumsstimulators an Skapula, Klavikula, Rippen und Sternum
77.44.20↔	Knochenbiopsie an Karpalia und Metakarpalia, Offene Knochenbiopsie	78.97↔	Einsetzen eines Knochenwachstumsstimulators an Tibia und Fibula
77.44.99↔	Knochenbiopsie an Karpalia und Metakarpalia, sonstige	78.99↔	Einsetzen eines Knochenwachstumsstimulators an anderen näher bezeichneten Knochen, ausser Gesichtsschädelknochen
77.45.00↔	Knochenbiopsie am Femur, n.n.bez.	80.31.00↔	Gelenksbiopsie an der Schulter, n.n.bez.
77.45.20↔	Knochenbiopsie am Femur, Offene Knochenbiopsie	80.31.20↔	Arthroskopische Gelenkbiopsie an der Schulter
77.45.99↔	Knochenbiopsie am Femur, sonstige	80.31.30↔	Offene Gelenkbiopsie an der Schulter
77.46.00↔	Knochenbiopsie an der Patella, n.n.bez.	80.31.99↔	Gelenksbiopsie an der Schulter, sonstige
77.46.20↔	Knochenbiopsie an der Patella, Offene Knochenbiopsie	80.32.00↔	Gelenksbiopsie am Ellenbogen, n.n.bez.
77.46.99↔	Knochenbiopsie an der Patella, sonstige	80.32.20↔	Arthroskopische Gelenkbiopsie am Ellenbogen
77.47.00↔	Knochenbiopsie an Tibia und Fibula, n.n.bez.	80.32.30↔	Offene Gelenksbiopsie am Ellenbogen
77.47.20↔	Knochenbiopsie an Tibia und Fibula, Offene Knochenbiopsie	80.32.99↔	Gelenksbiopsie am Ellenbogen, sonstige
77.47.99↔	Knochenbiopsie an Tibia und Fibula, sonstige	80.33.00↔	Gelenkbiopsie am Handgelenk, n.n.bez.
77.48.00↔	Knochenbiopsie an Tarsalia und Metatarsalia, n.n.bez.	80.33.20↔	Arthroskopische Gelenkbiopsie am Handgelenk
77.48.20↔	Knochenbiopsie an Tarsalia und Metatarsalia, Offene Knochenbiopsie	80.33.30↔	Offene Gelenksbiopsie am Handgelenk
77.48.99↔	Knochenbiopsie an Tarsalia und Metatarsalia, sonstige	80.33.99↔	Gelenkbiopsie am Handgelenk, sonstige
77.49.00↔	Knochenbiopsie an anderen näher bezeichneten Knochen, ausser Gesichtsschädelknochen, n.n.bez.	80.34.00↔	Gelenkbiopsie an Hand und Finger, n.n.bez.
77.49.21↔	Knochenbiopsie an anderen näher bezeichneten Knochen, ausser Gesichtsschädelknochen, Knochenbiopsie an der Wirbelsäule, Offene Knochenbiopsie	80.34.20↔	Arthroskopische Gelenkbiopsie an Hand und Finger
77.49.41↔	Knochenbiopsie an anderen näher bezeichneten Knochen, ausser Gesichtsschädelknochen, Knochenbiopsie an Phalangen des Fusses, Offene Knochenbiopsie	80.34.30↔	Offene Gelenksbiopsie an Hand und Finger
77.49.91↔	Knochenbiopsie an anderen näher bezeichneten Knochen, ausser Gesichtsschädelknochen, Offene Knochenbiopsie	80.34.99↔	Gelenkbiopsie an Hand und Finger, sonstige
77.49.99↔	Knochenbiopsie an anderen näher bezeichneten Knochen, ausser Gesichtsschädelknochen, sonstige	80.36.00↔	Gelenkbiopsie am Knie, n.n.bez.
77.61.10↔	Lokale Resektion von Knochenläsion oder -gewebe an Skapula und Klavikula	80.36.20↔	Arthroskopische Gelenkbiopsie am Knie
77.61.11↔	Lokale Resektion von Knochenläsion oder -gewebe an einer Rippe		
77.61.12↔	Lokale Resektion von Knochenläsion oder -gewebe am Sternum		
77.61.20↔	Débridement an Skapula und Klavikula		
77.81.11↔	Sonstige partielle Knochenresektion an einer Rippe		
77.81.12↔	Sonstige partielle Knochenresektion am Sternum		
77.91.11↔	Totale Resektion einer Rippe		
77.91.12↔	Totale Resektion einer Halsrippe		
77.91.13↔	Totale Resektion des Sternums		

80.36.30↔	Gelenkbiopsie am Knie, Offene Gelenkbiopsie am Knie	83.13.15↔	Inzision einer Sehne, Leisten- und Genitalregion und Gesäss
80.36.99↔	Gelenkbiopsie am Knie, sonstige	83.13.16↔	Inzision einer Sehne, Untere Extremität
80.37.00↔	Gelenkbiopsie am Sprunggelenk, n.n.bez.	83.13.19↔	Inzision einer Sehne, andere Lokalisation
80.37.20↔	Arthroskopische Gelenkbiopsie am Sprunggelenk	83.13.20↔	Durchtrennung einer Sehne, Kopf und Hals
80.37.30↔	Offene Gelenkbiopsie am Sprunggelenk	83.13.21↔	Durchtrennung einer Sehne, Schulter und Axilla
80.37.99↔	Gelenkbiopsie am Sprunggelenk, sonstige	83.13.22↔	Durchtrennung einer Sehne, Oberarm und Ellenbogen
80.38.00↔	Gelenkbiopsie an Fuss und Zehen, n.n.bez.	83.13.23↔	Durchtrennung einer Sehne, Unterarm
80.38.20↔	Arthroskopische Gelenkbiopsie an Fuss und Zehen	83.13.24↔	Durchtrennung einer Sehne, Brustwand, Bauch und Rücken
80.38.30↔	Offene Gelenkbiopsie an Fuss und Zehen	83.13.25↔	Durchtrennung einer Sehne, Leisten- und genitalregion und Gesäss
80.38.99↔	Gelenkbiopsie an Fuss und Zehen, sonstige	83.13.26↔	Durchtrennung einer Sehne, Untere Extremität
80.39.00↔	Gelenkbiopsie an anderer bezeichneter Lokalisation, n.n.bez.	83.13.29↔	Durchtrennung einer Sehne, Andere Lokalisation
80.39.20↔	Arthroskopische Gelenkbiopsie am Kiefergelenk	83.14.10↔	Fasziotomie oder Aponeurotomie, Kopf und Hals
80.39.21↔	Arthroskopische Gelenkbiopsie am Sternoklavikulargelenk	83.14.11↔	Fasziotomie oder Aponeurotomie, Schulter und Axilla
80.39.29↔	Sonstige arthroskopische Gelenkbiopsie an anderer bezeichneter Lokalisation	83.14.12↔	Fasziotomie oder Aponeurotomie, Oberarm und Ellenbogen
80.39.30↔	Offene Gelenkbiopsie an anderer bezeichneter Lokalisation	83.14.13↔	Fasziotomie oder Aponeurotomie, Unterarm
80.39.40↔	Gelenkbiopsie an der Wirbelsäule	83.14.14↔	Fasziotomie oder Aponeurotomie, Brustwand, Bauch und Rücken
80.39.99↔	Gelenkbiopsie an anderer, bezeichneter Lokalisation, sonstige	83.14.15↔	Fasziotomie oder Aponeurotomie, Leisten- und Genitalregion und Gesäss
82.91↔	Lösung von Adhäsionen an der Hand	83.14.16↔	Fasziotomie oder Aponeurotomie, Untere Extremität
82.99.10↔	Sonstige Operationen an Sehnen der Hand	83.14.19↔	Fasziotomie oder Aponeurotomie, Andere Lokalisation
82.99.20↔	Sonstige Operationen an Faszien der Hand	83.19.10↔	Durchtrennung eines Muskels, Kopf und Hals
82.99.30↔	Sonstige Operationen an Muskeln der Hand	83.19.11↔	Durchtrennung eines Muskels, Schulter und Axilla
83.02.10↔	Myotomie, Kopf und Hals	83.19.12↔	Durchtrennung eines Muskels, Oberarm und Ellenbogen
83.02.11↔	Myotomie, Schulter und Axilla	83.19.13↔	Durchtrennung eines Muskels, Unterarm
83.02.12↔	Myotomie, Oberarm und Ellenbogen	83.19.14↔	Durchtrennung eines Muskels, Brustwand, Bauch und Rücken
83.02.13↔	Myotomie, Unterarm	83.19.15↔	Durchtrennung eines Muskels, Leisten- und Genitalregion und Gesäss
83.02.14↔	Myotomie, Brustwand, Bauch und Rücken	83.19.16↔	Durchtrennung eines Muskels, Untere Extremität
83.02.15↔	Myotomie, Leisten- und Genitalregion und Gesäss	83.19.19↔	Durchtrennung eines Muskels, Andere Lokalisation
83.02.16↔	Myotomie, Untere Extremität	83.19.20↔	Desinsertion von Muskel, Sehne und Faszie, Kopf und Hals
83.02.19↔	Myotomie, Andere Lokalisation	83.19.21↔	Desinsertion von Muskel, Sehne und Faszie, Schulter und Axilla
83.03.10↔	Bursotomie, Kopf und Hals	83.19.22↔	Desinsertion von Muskel, Sehne und Faszie, Oberarm und Ellenbogen
83.03.11↔	Bursotomie, Schulter und Axilla	83.19.23↔	Desinsertion von Muskel, Sehne und Faszie, Unterarm
83.03.12↔	Bursotomie, Oberarm und Ellenbogen	83.19.24↔	Desinsertion von Muskel, Sehne und Faszie, Brustwand, Bauch und Rücken
83.03.13↔	Bursotomie, Unterarm	83.19.25↔	Desinsertion von Muskel, Sehne und Faszie, Leisten- und Genitalregion und Gesäss
83.03.14↔	Bursotomie, Brustwand, Bauch und Rücken	83.19.26↔	Desinsertion von Muskel, Sehne und Faszie, Untere Extremität
83.03.15↔	Bursotomie, Leisten- und Genitalregion und Gesäss	83.19.29↔	Desinsertion von Muskel, Sehne und Faszie, Andere Lokalisation
83.03.16↔	Bursotomie, Untere Extremität	83.19.30↔	Lappenstieldurchtrennung nach Lappenplastik, Kopf und Hals
83.03.19↔	Bursotomie, Andere Lokalisation	83.19.31↔	Lappenstieldurchtrennung nach Lappenplastik, Schulter und Axilla
83.09.10↔	Fremdkörperentfernung aus Muskel, Sehne oder Faszie, Kopf und Hals	83.19.32↔	Lappenstieldurchtrennung nach Lappenplastik, Oberarm und Ellenbogen
83.09.11↔	Fremdkörperentfernung aus Muskel, Sehne oder Faszie, Schulter und Axilla	83.19.33↔	Lappenstieldurchtrennung nach Lappenplastik, Unterarm
83.09.12↔	Fremdkörperentfernung aus Muskel, Sehne oder Faszie, Oberarm und Ellenbogen	83.19.34↔	Lappenstieldurchtrennung nach Lappenplastik, Brustwand, Bauch und Rücken
83.09.13↔	Fremdkörperentfernung aus Muskel, Sehne oder Faszie, Unterarm	83.19.35↔	Lappenstieldurchtrennung nach Lappenplastik, Leisten- und Genitalregion und Gesäss
83.09.14↔	Fremdkörperentfernung aus Muskel, Sehne oder Faszie, Brustwand, Bauch und Rücken	83.19.36↔	Lappenstieldurchtrennung nach Lappenplastik, Untere Extremität
83.09.15↔	Fremdkörperentfernung aus Muskel, Sehne oder Faszie, Leisten- und Genitalregion und Gesäss	83.19.39↔	Lappenstieldurchtrennung nach Lappenplastik, Andere Lokalisation
83.09.16↔	Fremdkörperentfernung aus Muskel, Sehne oder Faszie, Untere Extremität	83.19.90↔	Sonstige Durchtrennung von Weichteilen, Kopf und Hals
83.09.19↔	Fremdkörperentfernung aus Muskel, Sehne oder Faszie, Andere Lokalisation	83.19.91↔	Sonstige Durchtrennung von Weichteilen, Schulter und Axilla
83.09.90↔	Sonstige Inzision an den Weichteilen, Kopf und Hals	83.19.92↔	Sonstige Durchtrennung von Weichteilen, Oberarm und Ellenbogen
83.09.91↔	Sonstige Inzision an den Weichteilen, Schulter und Axilla	83.19.93↔	Sonstige Durchtrennung von Weichteilen, Unterarm
83.09.92↔	Sonstige Inzision an den Weichteilen, Oberarm und Ellenbogen	83.19.94↔	Sonstige Durchtrennung von Weichteilen, Brustwand, Bauch und Rücken
83.09.93↔	Sonstige Inzision an den Weichteilen, Unterarm	83.19.95↔	Sonstige Durchtrennung von Weichteilen, Leisten- und Genitalregion und Gesäss
83.09.94↔	Sonstige Inzision an den Weichteilen, Brustwand, Bauch und Rücken	83.19.96↔	Sonstige Durchtrennung von Weichteilen, Untere Extremität
83.09.95↔	Sonstige Inzision an den Weichteilen, Leisten- und Genitalregion und Gesäss	83.19.97↔	Sonstige Durchtrennung von Weichteilen, Andere Lokalisation
83.09.96↔	Sonstige Inzision an den Weichteilen, Untere Extremität	83.21.11↔	Offene Biopsie an den Weichteilen
83.09.97↔	Sonstige Inzision an den Weichteilen, Andere Lokalisation	83.21.21↔	Offene Biopsie am Muskel
83.11↔	Tenotomie der Achillessehne	83.21.30↔	Biopsie an den Weichteilen, Biopsie an einem Schleimbeutel
83.12↔	Tenotomie der Hüft-Adduktoren		
83.13.10↔	Inzision einer Sehne, Kopf und Hals		
83.13.11↔	Inzision einer Sehne, Schulter und Axilla		
83.13.12↔	Inzision einer Sehne, Oberarm und Ellenbogen		
83.13.13↔	Inzision einer Sehne, Unterarm		
83.13.14↔	Inzision einer Sehne, Brustwand, Bauch und Rücken		

83.31.10↔	Exzision einer Läsion an einer Sehnscheide, Kopf und Hals	83.49.15↔	Exzision einer Sehnscheide, Leisten- und Genitalregion und Gesäss
83.31.11↔	Exzision einer Läsion an einer Sehnscheide, Schulter und Axilla	83.49.16↔	Exzision einer Sehnscheide, Untere Extremität
83.31.12↔	Exzision einer Läsion an einer Sehnscheide, Oberarm und Ellenbogen	83.49.19↔	Exzision einer Sehnscheide, Andere Lokalisation
83.31.13↔	Exzision einer Läsion an einer Sehnscheide, Unterarm	83.49.20↔	Kompartmentresektion, Kopf und Hals
83.31.14↔	Exzision einer Läsion an einer Sehnscheide, Brustwand, Bauch und Rücken	83.49.21↔	Kompartmentresektion, Schulter und Axilla
83.31.15↔	Exzision einer Läsion an einer Sehnscheide, Leisten- und Genitalregion und Gesäss	83.49.22↔	Kompartmentresektion, Oberarm und Ellenbogen
83.31.16↔	Exzision einer Läsion an einer Sehnscheide, Untere Extremität	83.49.23↔	Kompartmentresektion, Unterarm
83.31.19↔	Exzision einer Läsion an einer Sehnscheide, Andere Lokalisation	83.49.24↔	Kompartmentresektion, Brustwand, Bauch und Rücken
83.32.10↔	Exzision einer Läsion an einem Muskel, Kopf und Hals	83.49.25↔	Kompartmentresektion, Leisten- und Genitalregion und Gesäss
83.32.11↔	Exzision einer Läsion an einem Muskel, Schulter und Arm	83.49.26↔	Kompartmentresektion, Untere Extremität
83.32.12↔	Exzision einer Läsion an einem Muskel, Brustwand, Bauch und Rücken	83.49.29↔	Kompartmentresektion, Andere Lokalisation
83.32.13↔	Exzision einer Läsion an einem Muskel, Leisten- und Genitalregion und Gesäss	83.49.30↔	Sonstige Exzision von Weichteilen, Kopf und Hals
83.32.14↔	Exzision einer Läsion an einem Muskel, Untere Extremität	83.49.31↔	Sonstige Exzision von Weichteilen, Schulter und Axilla
83.32.19↔	Exzision einer Läsion an einem Muskel, Andere Lokalisation	83.49.32↔	Sonstige Exzision von Weichteilen, Oberarm und Ellenbogen
83.39.10↔	Exzision einer Läsion an einer Sehne, Kopf und Hals	83.49.33↔	Sonstige Exzision von Weichteilen, Unterarm
83.39.11↔	Exzision einer Läsion an einer Sehne, Schulter und Arm	83.49.34↔	Sonstige Exzision von Weichteilen, Brustwand, Bauch und Rücken
83.39.12↔	Exzision einer Läsion an anderen Weichteilen, Exzision einer Läsion an einer Sehne, Brustwand, Bauch und Rücken	83.49.35↔	Sonstige Exzision von Weichteilen, Leisten- und Genitalregion und Gesäss
83.39.13↔	Exzision einer Läsion an einer Sehne, Leisten- und Genitalregion und Gesäss	83.49.36↔	Sonstige Exzision von Weichteilen, Untere Extremität
83.39.14↔	Exzision einer Läsion an einer Sehne, Untere Extremität	83.49.39↔	Sonstige Exzision von Weichteilen, Andere Lokalisation
83.39.19↔	Exzision einer Läsion an einer Sehne, Andere Lokalisation	83.5x.10↔	Bursektomie, Kopf und Hals
83.39.20↔	Exzision einer Läsion an einer Sehne, Kopf und Hals	83.5x.11↔	Bursektomie, Schulter und Axilla
83.39.21↔	Exzision einer Läsion an einer Sehne, Schulter und Arm	83.5x.12↔	Bursektomie, Oberarm und Ellenbogen
83.39.22↔	Exzision einer Läsion an einer Sehne, Brustwand, Bauch und Rücken	83.5x.13↔	Bursektomie, Unterarm
83.39.23↔	Exzision einer Läsion an einer Sehne, Leisten- und Genitalregion und Gesäss	83.5x.14↔	Bursektomie, Brustwand, Bauch und Rücken
83.39.24↔	Exzision einer Läsion an einer Sehne, Untere Extremität	83.5x.15↔	Bursektomie, Leisten- und Genitalregion und Gesäss
83.39.29↔	Exzision einer Läsion an einer Sehne, Andere Lokalisation	83.5x.16↔	Bursektomie, Untere Extremität
83.41↔	Exzision einer Sehne zur Transplantation	83.5x.19↔	Bursektomie, Andere Lokalisation
83.42.10↔	Sonstige Tenonektomie, Kopf und Hals	83.61.11↔	Naht einer Sehnscheide, Schulter und Axilla
83.42.11↔	Sonstige Tenonektomie, Schulter und Axilla	83.61.12↔	Naht einer Sehnscheide, Oberarm und Ellenbogen
83.42.12↔	Sonstige Tenonektomie, Oberarm und Ellenbogen	83.61.13↔	Naht einer Sehnscheide, Unterarm
83.42.13↔	Sonstige Tenonektomie, Unterarm	83.61.14↔	Naht einer Sehnscheide, Brustwand, Bauch und Rücken
83.42.14↔	Sonstige Tenonektomie, Brustwand, Bauch und Rücken	83.61.15↔	Naht einer Sehnscheide, Leisten- und Genitalregion und Gesäss
83.42.15↔	Sonstige Tenonektomie, Leisten- und Genitalregion und Gesäss	83.61.16↔	Naht einer Sehnscheide, Untere Extremität
83.42.16↔	Sonstige Tenonektomie, Untere Extremität	83.61.19↔	Naht einer Sehnscheide, Andere Lokalisation
83.42.19↔	Sonstige Tenonektomie, Andere Lokalisation	83.62.10↔	Sekundäre Naht einer Sehne, Kopf und Hals
83.44.00↔	Sonstige Fasziektomie, n.n.bez.	83.62.11↔	Sekundäre Naht einer Sehne, Schulter und Axilla
83.44.10↔	Sonstige Fasziektomie, Kopf und Hals	83.62.12↔	Sekundäre Naht einer Sehne, Oberarm und Ellenbogen
83.44.11↔	Sonstige Fasziektomie, Schulter und Axilla	83.62.13↔	Sekundäre Naht einer Sehne, Unterarm
83.44.12↔	Sonstige Fasziektomie, Oberarm und Ellenbogen	83.62.14↔	Sekundäre Naht einer Sehne, Brustwand, Bauch und Rücken
83.44.13↔	Sonstige Fasziektomie, Unterarm	83.62.15↔	Sekundäre Naht einer Sehne, Leisten- und Genitalregion und Gesäss
83.44.14↔	Sonstige Fasziektomie, Brustwand, Bauch und Rücken	83.62.16↔	Sekundäre Naht einer Sehne, Untere Extremität
83.44.15↔	Sonstige Fasziektomie, Leisten- und Genitalregion und Gesäss	83.62.19↔	Sekundäre Naht einer Sehne, Andere Lokalisation
83.44.16↔	Sonstige Fasziektomie, Untere Extremität	83.64.10↔	Sonstige Naht einer Sehne, Kopf und Hals
83.44.19↔	Sonstige Fasziektomie, Andere Lokalisation	83.64.11↔	Sonstige Naht einer Sehne, Schulter und Axilla
83.44.99↔	Sonstige Fasziektomie, sonstige	83.64.12↔	Sonstige Naht einer Sehne, Oberarm und Ellenbogen
83.45.10↔	Sonstige Myektomie, Kopf und Hals	83.64.13↔	Sonstige Naht einer Sehne, Unterarm
83.45.11↔	Sonstige Myektomie, Schulter und Axilla	83.64.14↔	Sonstige Naht einer Sehne, Brustwand, Bauch und Rücken
83.45.12↔	Sonstige Myektomie, Oberarm und Ellenbogen	83.64.15↔	Sonstige Naht einer Sehne, Leisten- und Genitalregion und Gesäss
83.45.13↔	Sonstige Myektomie, Unterarm	83.64.16↔	Sonstige Naht einer Sehne, Untere Extremität
83.45.14↔	Sonstige Myektomie, Brustwand, Bauch und Rücken	83.64.19↔	Sonstige Naht einer Sehne, Andere Lokalisation
83.45.15↔	Sonstige Myektomie, Leisten- und Genitalregion und Gesäss	83.65.10↔	Sonstige Naht an Muskel oder Faszie, Kopf und Hals
83.45.16↔	Sonstige Myektomie, Untere Extremität	83.65.11↔	Sonstige Naht an Muskel oder Faszie, Schulter und Axilla
83.45.19↔	Sonstige Myektomie, Andere Lokalisation	83.65.12↔	Sonstige Naht an Muskel oder Faszie, Oberarm und Ellenbogen
83.49.10↔	Exzision einer Sehnscheide, Kopf und Hals	83.65.13↔	Sonstige Naht an Muskel oder Faszie, Unterarm
83.49.11↔	Exzision einer Sehnscheide, Schulter und Axilla	83.65.14↔	Sonstige Naht an Muskel oder Faszie, Brustwand, Bauch und Rücken
83.49.12↔	Exzision einer Sehnscheide, Oberarm und Ellenbogen	83.65.15↔	Sonstige Naht an Muskel oder Faszie, Leisten- und Genitalregion und Gesäss
83.49.13↔	Exzision einer Sehnscheide, Unterarm	83.65.16↔	Sonstige Naht an Muskel oder Faszie, Untere Extremität
83.49.14↔	Exzision einer Sehnscheide, Brustwand und Rücken	83.65.19↔	Sonstige Naht an Muskel oder Faszie, Andere Lokalisation
		83.72.10↔	Sehnenrückverlagerung, Kopf und Hals
		83.72.11↔	Sehnenrückverlagerung, Schulter und Axilla
		83.72.12↔	Sehnenrückverlagerung, Oberarm und Ellenbogen
		83.72.13↔	Sehnenrückverlagerung, Unterarm
		83.72.14↔	Sehnenrückverlagerung, Brustwand, Bauch und Rücken

83.72.15↔	Sehnenrückverlagerung, Leisten- und Genitalregion und Gesäss	83.88.11↔	Augmentation einer Sehne, Schulter und Axilla
83.72.16↔	Sehnenrückverlagerung, Untere Extremität	83.88.12↔	Augmentation einer Sehne, Oberarm und Ellenbogen
83.72.19↔	Sehnenrückverlagerung, Andere Lokalisation	83.88.13↔	Augmentation einer Sehne, Unterarm
83.73.10↔	Reinsertion einer Sehne, Kopf und Hals	83.88.14↔	Augmentation einer Sehne, Brustwand, Bauch und Rücken
83.73.11↔	Reinsertion einer Sehne, Schulter und Axilla	83.88.15↔	Augmentation einer Sehne, Leisten- und Genitalregion und Gesäss
83.73.12↔	Reinsertion einer Sehne, Oberarm und Ellenbogen	83.88.16↔	Augmentation einer Sehne, Untere Extremität
83.73.13↔	Reinsertion einer Sehne, Unterarm	83.88.19↔	Augmentation einer Sehne, Andere Lokalisation
83.73.14↔	Reinsertion einer Sehne, Brustwand, Bauch und Rücken	83.88.20↔	Sehnenersatzplastik, Kopf und Hals
83.73.15↔	Reinsertion einer Sehne, Leisten- und Genitalregion und Gesäss	83.88.21↔	Sehnenersatzplastik, Schulter und Axilla
83.73.16↔	Reinsertion einer Sehne, Untere Extremität	83.88.22↔	Sehnenersatzplastik, Oberarm und Ellenbogen
83.73.19↔	Reinsertion einer Sehne, Andere Lokalisation	83.88.23↔	Sehnenersatzplastik, Unterarm
83.74.10↔	Reinsertion eines Muskels, Kopf und Hals	83.88.24↔	Sehnenersatzplastik, Brustwand, Bauch und Rücken
83.74.11↔	Reinsertion eines Muskels, Schulter und Axilla	83.88.25↔	Sehnenersatzplastik, Leisten- und Genitalregion und Gesäss
83.74.12↔	Reinsertion eines Muskels, Oberarm und Ellenbogen	83.88.26↔	Sehnenersatzplastik, Untere Extremität
83.74.13↔	Reinsertion eines Muskels, Unterarm	83.88.29↔	Sehnenersatzplastik, Andere Lokalisation
83.74.14↔	Reinsertion eines Muskels, Brustwand, Bauch und Rücken	83.88.30↔	Schaffung eines Sehnentransplantatlagers, Kopf und Hals
83.74.15↔	Reinsertion eines Muskels, Leisten- und Genitalregion	83.88.31↔	Schaffung eines Sehnentransplantatlagers, Schulter und Axilla
83.74.16↔	Reinsertion eines Muskels, Untere Extremität	83.88.32↔	Schaffung eines Sehnentransplantatlagers, Oberarm und Ellenbogen
83.74.19↔	Reinsertion eines Muskels, Andere Lokalisation	83.88.33↔	Schaffung eines Sehnentransplantatlagers, Unterarm
83.77.10↔	Muskeltransfer oder -transplantation, Kopf und Hals	83.88.34↔	Schaffung eines Sehnentransplantatlagers, Brustwand, Bauch und Rücken
83.77.11↔	Muskeltransfer oder -transplantation, Schulter und Axilla	83.88.35↔	Schaffung eines Sehnentransplantatlagers, Leisten- und Genitalregion und Gesäss
83.77.12↔	Muskeltransfer oder -transplantation, Oberarm und Ellenbogen	83.88.36↔	Schaffung eines Sehnentransplantatlagers, Untere Extremität
83.77.13↔	Muskeltransfer oder -transplantation, Unterarm	83.88.39↔	Schaffung eines Sehnentransplantatlagers, Andere Lokalisation
83.77.14↔	Muskeltransfer oder -transplantation, Brustwand, Bauch und Rücken	83.88.40↔	Tenodese, Kopf und Hals
83.77.15↔	Muskeltransfer oder -transplantation, Leisten- und Genitalregion und Gesäss	83.88.41↔	Tenodese, Schulter und Axilla
83.77.16↔	Muskeltransfer oder -transplantation, Untere Extremität	83.88.42↔	Tenodese, Oberarm und Ellenbogen
83.77.19↔	Muskeltransfer oder -transplantation, Andere Lokalisation	83.88.43↔	Tenodese, Unterarm
83.85.10↔	Verlängerung von Muskel oder Sehne, Kopf und Hals	83.88.44↔	Tenodese, Brustwand, Bauch und Rücken
83.85.11↔	Verlängerung von Muskel oder Sehne, Schulter und Axilla	83.88.45↔	Tenodese, Leisten- und Genitalregion und Gesäss
83.85.12↔	Verlängerung von Muskel oder Sehne, Oberarm und Ellenbogen	83.88.46↔	Tenodese, Untere Extremität
83.85.13↔	Verlängerung von Muskel oder Sehne, Unterarm	83.88.49↔	Tenodese, Andere Lokalisation
83.85.14↔	Verlängerung von Muskel oder Sehne, Brustwand, Bauch und Rücken	83.88.90↔	Sonstige plastische Operationen an der Sehne, Kopf und Hals
83.85.15↔	Verlängerung von Muskel oder Sehne, Leisten- und Genitalregion und Gesäss	83.88.91↔	Sonstige plastische Operationen an der Sehne, Schulter und Axilla
83.85.16↔	Verlängerung von Muskel oder Sehne, Untere Extremität	83.88.92↔	Sonstige plastische Operationen an der Sehne, Oberarm und Ellenbogen
83.85.19↔	Verlängerung von Muskel oder Sehne, Andere Lokalisation	83.88.93↔	Sonstige plastische Operationen an der Sehne, Unterarm
83.85.20↔	Verkürzung von Muskel oder Sehne, Kopf und Hals	83.88.94↔	Sonstige plastische Operationen an der Sehne, Brustwand, Bauch und Rücken
83.85.21↔	Verkürzung von Muskel oder Sehne, Schulter und Axilla	83.88.95↔	Sonstige plastische Operationen an der Sehne, Leisten- und Genitalregion und Gesäss
83.85.22↔	Verkürzung von Muskel oder Sehne, Oberarm und Ellenbogen	83.88.96↔	Sonstige plastische Operationen an der Sehne, Untere Extremität
83.85.23↔	Verkürzung von Muskel oder Sehne, Unterarm	83.88.97↔	Sonstige plastische Operationen an der Sehne, Andere Lokalisation
83.85.24↔	Verkürzung von Muskel oder Sehne, Brustwand, Bauch und Rücken	83.89.10↔	Verlängerung, Verkürzung und Doppelung einer Faszie, Kopf und Hals
83.85.25↔	Verkürzung von Muskel oder Sehne, Leisten- und Genitalregion und Gesäss	83.89.11↔	Verlängerung, Verkürzung und Doppelung einer Faszie, Schulter und Axilla
83.85.26↔	Verkürzung von Muskel oder Sehne, Untere Extremität	83.89.12↔	Verlängerung, Verkürzung und Doppelung einer Faszie, Oberarm und Ellenbogen
83.85.29↔	Verkürzung von Muskel oder Sehne, Andere Lokalisation	83.89.13↔	Verlängerung, Verkürzung und Doppelung einer Faszie, Unterarm
83.86↔	Quadrizepssehnen-Rekonstruktion	83.89.14↔	Verlängerung, Verkürzung und Doppelung einer Faszie, Brustwand, Bauch und Rücken
83.87.10↔	Muskelplastik, Kopf und Hals	83.89.15↔	Verlängerung, Verkürzung und Doppelung einer Faszie, Leisten- und Genitalregion und Gesäss
83.87.11↔	Muskelplastik, Schulter und Axilla	83.89.16↔	Verlängerung, Verkürzung und Doppelung einer Faszie, Untere Extremität
83.87.12↔	Muskelplastik, Oberarm und Ellenbogen	83.89.19↔	Verlängerung, Verkürzung und Doppelung einer Faszie, Andere Lokalisation
83.87.13↔	Muskelplastik, Unterarm	83.89.20↔	Deckung eines Defekts an einer Faszie, Kopf und Hals
83.87.14↔	Muskelplastik, Brustwand, Bauch und Rücken	83.89.21↔	Deckung eines Defekts an einer Faszie, Schulter und Axilla
83.87.15↔	Muskelplastik, Leisten- und Genitalregion und Gesäss	83.89.22↔	Deckung eines Defekts an einer Faszie, Oberarm und Ellenbogen
83.87.16↔	Muskelplastik, Untere Extremität	83.89.23↔	Deckung eines Defekts an einer Faszie, Unterarm
83.87.19↔	Muskelplastik, Andere Lokalisation	83.89.24↔	Deckung eines Defekts an einer Faszie, Brustwand, Bauch und Rücken
83.87.90↔	Sonstige plastische Operationen am Muskel, Kopf und Hals		
83.87.91↔	Sonstige plastische Operationen am Muskel, Schulter und Axilla		
83.87.92↔	Sonstige plastische Operationen am Muskel, Oberarm und Ellenbogen		
83.87.93↔	Sonstige plastische Operationen am Muskel, Unterarm		
83.87.94↔	Sonstige plastische Operationen am Muskel, Brustwand, Bauch und Rücken		
83.87.95↔	Sonstige plastische Operationen am Muskel, Leisten- und Genitalregion und Gesäss		
83.87.96↔	Sonstige plastische Operationen am Muskel, Untere Extremität		
83.87.97↔	Sonstige plastische Operationen am Muskel, Andere Lokalisation		
83.88.10↔	Augmentation einer Sehne, Kopf und Hals		

83.89.25↔	Deckung eines Defekts an einer Faszie, Leisten- und Genitalregion und Gesäss	83.99.22↔	Andere Operationen an Muskel, Faszie und Bursa, Oberarm und Ellenbogen
83.89.26↔	Deckung eines Defekts an einer Faszie, untere Extremität	83.99.23↔	Andere Operationen an Muskel, Faszie und Bursa, Unterarm
83.89.29↔	Deckung eines Defekts an einer Faszie, andere Lokalisation	83.99.24↔	Andere Operationen an Muskel, Faszie und Bursa, Brustwand, Bauch und Rücken
83.89.90↔	Sonstige plastische Operationen an der Faszie, Kopf und Hals	83.99.25↔	Andere Operationen an Muskel, Faszie und Bursa, Leisten- und Genitalregion und Gesäss
83.89.91↔	Sonstige plastische Operationen an der Faszie, Schulter und Axilla	83.99.26↔	Andere Operationen an Muskel, Faszie und Bursa, Untere Extremität
83.89.92↔	Sonstige plastische Operationen an der Faszie, Oberarm und Ellenbogen	83.99.29↔	Andere Operationen an Muskel, Faszie und Bursa, Andere Lokalisation
83.89.93↔	Sonstige plastische Operationen an der Faszie, Unterarm	83.99.30↔	Revision (ohne Ersetzen) eines Skelettmuskelstimulators
83.89.94↔	Sonstige plastische Operationen an der Faszie, Brustwand, Bauch und Rücken	84.53.00↔	Implantation von interner Verlängerungsvorrichtung der Extremitäten mit kinetischer Traktion, n.n.bez.
83.89.95↔	Sonstige plastische Operationen an der Faszie, Leisten- und Genitalregion und Gesäss	84.53.10↔	Implantation eines nicht motorisierten internen Verlängerungs- oder Knochentransportsystem
83.89.96↔	Sonstige plastische Operationen an der Faszie, Untere Extremität	84.53.11↔	Implantation eines motorisierten internen Verlängerungs- oder Knochentransportsystem
83.89.97↔	Sonstige plastische Operationen an der Faszie, Andere Lokalisation	84.53.99↔	Implantation von interner Verlängerungsvorrichtung der Extremitäten mit kinetischer Traktion, sonstige
83.91.10↔	Lösung von Adhäsionen von Muskel, Sehne, Faszie und Bursa, Kopf und Hals	84.54↔	Implantation von sonstiger internen Verlängerungsvorrichtung der Extremitäten
83.91.11↔	Lösung von Adhäsionen von Muskel, Sehne, Faszie und Bursa, Schulter und Axilla	84.71↔	Anlegen einer externen Fixationsvorrichtung, eindimensional
83.91.12↔	Lösung von Adhäsionen von Muskel, Sehne, Faszie und Bursa, Oberarm und Ellenbogen	84.72↔	Anlegen einer externen Fixationsvorrichtung, Ringsystem
83.91.13↔	Lösung von Adhäsionen von Muskel, Sehne, Faszie und Bursa, Unterarm	84.73↔	Anlegen einer gemischten Vorrichtung
83.91.14↔	Lösung von Adhäsionen von Muskel, Sehne, Faszie und Bursa, Brustwand, Bauch und Rücken	86.84.10↔	Korrektur einer Narbenkontraktur oder Bride am Kopf
83.91.15↔	Lösung von Adhäsionen von Muskel, Sehne, Faszie und Bursa, Leisten- und Genitalregion und Gesäss	86.84.13↔	Korrektur einer Narbenkontraktur oder Bride an Unterarm
83.91.16↔	Lösung von Adhäsionen von Muskel, Sehne, Faszie und Bursa, Untere Extremität	86.84.14↔	Korrektur einer Narbenkontraktur oder Bride an der Hand
83.91.19↔	Lösung von Adhäsionen von Muskel, Sehne, Faszie und Bursa, Andere Lokalisation	86.84.17↔	Korrektur einer Narbenkontraktur oder Bride an der Leisten- und Genitalregion oder am Gesäss
83.99.10↔	Andere Operationen an Sehnen, Kopf und Hals	86.84.18↔	Korrektur einer Narbenkontraktur oder Bride an der unteren Extremität
83.99.11↔	Andere Operationen an Sehnen, Schulter und Axilla	86.84.19↔	Korrektur einer Narbenkontraktur oder Bride an anderer Lokalisation
83.99.12↔	Andere Operationen an Sehnen, Oberarm und Ellenbogen	86.88.50↔	Anlage oder Wechsel eines Systems zur Vakuumversiegelung, tiefreichend, an Knochen und Gelenken der Extremitäten
83.99.13↔	Andere Operationen an Sehnen, Unterarm	86.88.51↔	Anlage oder Wechsel eines Systems zur Vakuumversiegelung, tiefreichend, an Thorax, Mediastinum und Sternum
83.99.14↔	Andere Operationen an Sehnen, Brustwand, Bauch und Rücken	86.88.52↔	Anlage oder Wechsel eines Systems zur Vakuumversiegelung, am offenen Abdomen
83.99.15↔	Andere Operationen an Sehnen, Leisten- und Genitalregion und Gesäss	86.88.53↔	Anlage oder Wechsel eines Systems zur Vakuumversiegelung, endorektal
83.99.16↔	Andere Operationen an Sehnen, Untere Extremität	86.88.59↔	Anlage oder Wechsel eines Systems zur Vakuumversiegelung, an Haut und Unterhaut oder sonstigen Lokalisationen
83.99.19↔	Andere Operationen an Sehnen, Andere Lokalisation		
83.99.20↔	Andere Operationen an Muskel, Faszie und Bursa, Kopf und Hals		
83.99.21↔	Andere Operationen an Muskel, Faszie und Bursa, Schulter und Axilla		

Prozedur E02-2

00.63↔	Perkutanes Einsetzen von Stent(s) an A. carotis	39.50.11↔	Angioplastik oder Atherektomie an sonstigem(n) Nicht-Herzkranzgefäss(en) mit einfacher Ballon
00.64↔	Perkutanes Einsetzen von Stent(s) an sonstigen präzerebralen (extrakraniellen) Arterien	39.50.12↔	Angioplastik oder Atherektomie an sonstigem(n) Nicht-Herzkranzgefäss(en) mit cutting Ballon
00.65.00↔	Perkutanes Einsetzen von sonstigem(n) intrakraniellen vaskulären Stent(s), n.n.bez.	39.50.13↔	Angioplastik oder Atherektomie an sonstigem(n) Nicht-Herzkranzgefäss(en) mit Kryoplastie-Ballon
00.65.11↔	Perkutanes transluminales Einsetzen von intrakraniellen vaskulären Mikrostant(s)	39.50.14↔	Angioplastik oder Atherektomie an sonstigem(n) Nicht-Herzkranzgefäss(en) mit Drug eluting Ballon
00.65.99↔	Perkutanes Einsetzen von sonstigem(n) intrakraniellen vaskulären Stent(s), sonstige	39.50.19↔	Angioplastik oder Atherektomie an sonstigem(n) Nicht-Herzkranzgefäss(en) mit sonstiger Ballon
00.67.00↔	Perkutanes Einsetzen von zentralen Gefässstent(s), n.n.bez.	39.50.20↔	Angioplastik Blade- Laserangioplastie an sonstigem(n) Nicht-Herzkranzgefäss(en)
00.67.10↔	Perkutanes Einsetzen von Gefässstent(s) in die V. cava	39.50.21↔	Angioplastik Thrombektomie an sonstigem(n) Nicht-Herzkranzgefäss(en)
00.67.20↔	Perkutanes Einsetzen von Gefässstent(s) in die V. porta	39.50.99↔	Angioplastik oder Atherektomie an sonstigem(n) Nicht-Herzkranzgefäss(en), sonstige
00.67.99↔	Perkutanes Einsetzen von zentralen Gefässstent(s), sonstige	39.52.99↔	Sonstige Korrektur eines Aneurysmas, sonstige
31.1‡↔	Temporäre Tracheostomie	39.71.00↔	Endovaskuläre Implantation eines Grafts in Aorta abdominalis, n.n.bez.
31.21‡↔	Mediastinale Tracheostomie	39.71.10↔	Endovaskuläre Implantation eines Grafts in Aorta abdominalis, aortiliakal, ohne Fenestrierung oder Seitenarm
31.29‡↔	Sonstige permanente Tracheostomie		
31.79.10‡↔	Erweiterungsplastik eines Tracheostoma		
39.50.00↔	Angioplastik oder Atherektomie an sonstigem(n) Nicht-Herzkranzgefäss(en), n.n.bez.		
39.50.10↔	Angioplastik oder Atherektomie an sonstigem(n) Nicht-Herzkranzgefäss(en) mit Ballon, n.n.bez.		

39.71.11↔	Endovaskuläre Implantation eines Grafts in Aorta abdominalis, aortobiliakal, mit Fenestrierung oder Seitenarm	39.75.13↔	Perkutan-transluminale Gefässintervention, sonstige Gefässe, Anti-Embolie-System (periphere oder viscerale Gefässe)
39.71.12↔	Endovaskuläre Implantation eines Grafts in Aorta abdominalis, Bifurkationsprothese, aortobiliakal, ohne Fenestrierung oder Seitenarm	39.75.14↔	Perkutan-transluminale Gefässintervention, sonstige Gefässe, Athrektomie
39.71.13↔	Endovaskuläre Implantation eines Grafts in Aorta abdominalis, Bifurkationsprothese, aortobiliakal, mit Fenestrierung oder Seitenarm	39.75.15↔	Perkutan-transluminale Gefässintervention, sonstige Gefässe, selektive Thrombolyse
39.71.14↔	Endovaskuläre Implantation eines Grafts in Aorta abdominalis, Rohrprothese, aortal, ohne Fenestrierung oder Seitenarm	39.75.16↔	Perkutan-transluminale Gefässintervention sonstige Gefässe, selektive Thrombolyse, ultraschallunterstützt
39.71.15↔	Endovaskuläre Implantation eines Grafts in Aorta abdominalis, Rohrprothese, aortal, mit Fenestrierung oder Seitenarm	39.76.50↔	Perkutane selektive Thrombolyse an extrakraniellen Gefässen des Kopfes und Halses
39.71.99↔	Endovaskuläre Implantation eines Grafts in Aorta abdominalis, sonstige	39.76.70↔	Perkutane endovaskuläre Fremdkörperentfernung aus extrakraniellen Gefässen des Kopfes und Halses
39.72.00↔	Endovaskuläre plastische Rekonstruktion oder Okklusion von Gefässen am Kopf und Hals, n.n.bez.	39.77.50↔	Perkutane selektive Thrombolyse von intrakraniell(en) Gefäss(en)
39.72.10↔	Selektive Embolisation von intrakraniellen Gefässen, n.n.bez.	39.77.70↔	Perkutane endovaskuläre Fremdkörperentfernung aus intrakraniell(en) Gefäss(en)
39.72.11↔	Selektive Embolisation von intrakraniellen Gefässen mit Partikeln oder Metallspiralen	39.79.11↔	Endovaskuläre Implantation eines Grafts an Viszeralgefässen
39.72.12↔	Selektive Embolisation von intrakraniellen Gefässen mit embolisierenden Flüssigkeiten, ablösbaren Ballons oder Schirmen	39.79.12↔	Endovaskuläre Implantation eines Grafts an Gefässen des Beckens
39.72.13↔	Selektive Embolisation von intrakraniellen Gefässen durch Stents als Flow-Diverter	39.79.13↔	Endovaskuläre Implantation eines Grafts an abdominalen Gefässen
39.72.14↔	Selektive Embolisation von intrakraniellen Gefässen mit adhäsivem Embolisat	39.79.19↔	Endovaskuläre Implantation eines Grafts an sonstigen Gefässen, sonstige
39.72.19↔	Selektive Embolisation von intrakraniellen Gefässen, sonstige	39.79.20↔	Coil-Embolisation oder -Verschluss von sonstigen Gefässen, n.n.bez.
39.72.20↔	Selektive Embolisation von extrakraniellen Gefässen des Kopfes und des Halses, n.n.bez.	39.79.21↔	Coil-Embolisation oder -Verschluss von Gefässen der oberen Extremitäten
39.72.21↔	Selektive Embolisation von extrakraniellen Gefässen des Kopfes und des Halses mit Partikeln oder Metallspiralen	39.79.22↔	Coil-Embolisation oder -Verschluss der Aorta
39.72.22↔	Selektive Embolisation von extrakraniellen Gefässen des Kopfes und des Halses mit embolisierenden Flüssigkeiten, ablösbaren Ballons oder Schirmen	39.79.23↔	Coil-Embolisation oder -Verschluss des Ductus arteriosus apertus
39.72.24↔	Selektive Embolisation von extrakraniellen Gefässen des Kopfes und des Halses mit adhäsivem Embolisat	39.79.24↔	Coil-Embolisation oder -Verschluss von thorakalen Gefässen
39.72.29↔	Selektive Embolisation von extrakraniellen Gefässen des Kopfes und des Halses, sonstige	39.79.25↔	Coil-Embolisation oder -Verschluss von viszeralen Gefässen
39.72.30↔	Perkutan-transluminale Embolisation einer Gefässmissbildung durch Mikrokatheter, n.n.bez.	39.79.26↔	Coil-Embolisation oder -Verschluss von abdominalen Gefässen
39.72.31↔	Perkutan-transluminale Embolisation einer Gefässmissbildung durch Mikrokatheter, Verwendung von einem Mikrokatheter	39.79.27↔	Coil-Embolisation oder -Verschluss von Gefässen der unteren Extremitäten
39.72.32↔	Perkutan-transluminale Embolisation einer Gefässmissbildung durch Mikrokatheter, Verwendung von zwei Mikrokathetern	39.79.28↔	Coil-Embolisation oder -Verschluss von spinalen Gefässen
39.72.33↔	Perkutan-transluminale Embolisation einer Gefässmissbildung durch Mikrokatheter, Verwendung von drei Mikrokathetern	39.79.29↔	Coil-Embolisation oder -Verschluss von sonstigen Gefässen, sonstige
39.72.34↔	Perkutan-transluminale Embolisation einer Gefässmissbildung durch Mikrokatheter, Verwendung von vier Mikrokathetern	39.79.30↔	Selektive Embolisation mit embolisierenden Flüssigkeiten von sonstigen Gefässen, n.n.bez.
39.72.35↔	Perkutan-transluminale Embolisation einer Gefässmissbildung durch Mikrokatheter, Verwendung von fünf Mikrokathetern	39.79.31↔	Selektive Embolisation mit embolisierenden Flüssigkeiten von Gefässen der oberen Extremitäten
39.72.39↔	Perkutan-transluminale Embolisation einer Gefässmissbildung durch Mikrokatheter, Verwendung von mehr Mikrokathetern	39.79.32↔	Selektive Embolisation mit embolisierenden Flüssigkeiten der Aorta
39.72.99↔	Endovaskuläre plastische Rekonstruktion oder Okklusion von Gefässen am Kopf und Hals, sonstige	39.79.33↔	Selektive Embolisation mit embolisierenden Flüssigkeiten des Ductus arteriosus apertus
39.73.00↔	Endovaskuläre Implantation eines Graft an der thorakalen Aorta, n.n.bez.	39.79.34↔	Selektive Embolisation mit embolisierenden Flüssigkeiten von thorakalen Gefässen
39.73.10↔	Endovaskuläre Implantation eines Grafts in die Aorta thoracica, ohne Fenestrierung oder Seitenarm	39.79.35↔	Selektive Embolisation mit embolisierenden Flüssigkeiten von viszeralen Gefässen
39.73.11↔	Endovaskuläre Implantation eines Grafts in die Aorta thoracica, mit Fenestrierung oder Seitenarm	39.79.36↔	Selektive Embolisation mit embolisierenden Flüssigkeiten von abdominalen Gefässen
39.73.20↔	Endovaskuläre Implantation eines Grafts in die Aorta thoracoabdominalis	39.79.37↔	Selektive Embolisation mit embolisierenden Flüssigkeiten von Gefässen der unteren Extremitäten
39.73.99↔	Endovaskuläre Implantation eines Grafts an der thorakalen Aorta, sonstige	39.79.38↔	Selektive Embolisation mit embolisierenden Flüssigkeiten von spinalen Gefässen
39.75.01↔	Perkutan-transluminale Gefässintervention, Fremdkörperentfernung mit Bergekatheter, Körbchenkatheter, etc.	39.79.39↔	Selektive Embolisation mit embolisierenden Flüssigkeiten von sonstigen Gefässen, sonstige
39.75.10↔	Perkutan-transluminale Gefässintervention, sonstige Gefässe, Kathetersysteme zu Rekanalisation von Totalverschlüssen	39.79.40↔	Selektive Embolisation mit ablösbaren Ballons von sonstigen Gefässen, n.n.bez.
39.75.11↔	Perkutan-transluminale Gefässintervention, sonstige Gefässe, Rotationsthorbektomie	39.79.41↔	Selektive Embolisation mit ablösbaren Ballons von Gefässen der oberen Extremitäten
39.75.12↔	Perkutan-transluminale Gefässintervention, sonstige Gefässe, Laserangioplastie	39.79.42↔	Selektive Embolisation mit ablösbaren Ballons der Aorta
		39.79.43↔	Selektive Embolisation mit ablösbaren Ballons des Ductus arteriosus apertus
		39.79.44↔	Selektive Embolisation mit ablösbaren Ballons von thorakalen Gefässen
		39.79.45↔	Selektive Embolisation mit ablösbaren Ballons von viszeralen Gefässen
		39.79.46↔	Selektive Embolisation mit ablösbaren Ballons von abdominalen Gefässen

39.79.47↔	Selektive Embolisation mit ablösbaren Ballons von spinalen Gefässen	39.79.82↔	Kathetertechnischer Verschluss mittels Radiofrequenz an der Aorta
39.79.48↔	Selektive Embolisation mit ablösbaren Ballons von Gefässen der unteren Extremitäten	39.79.84↔	Kathetertechnischer Verschluss mittels Radiofrequenz an thorakalen Gefässen
39.79.49↔	Selektive Embolisation mit ablösbaren Ballons von sonstigen Gefässen, sonstige	39.79.85↔	Kathetertechnischer Verschluss mittels Radiofrequenz an Gefässen der unteren Extremitäten
39.79.50↔	Selektive Embolisation mit Schirmen von sonstigen Gefässen, n.n.bez.	39.79.86↔	Kathetertechnischer Verschluss mittels Radiofrequenz an viszeralen Gefässen
39.79.51↔	Selektive Embolisation mit Schirmen von Gefässen der oberen Extremitäten	39.79.87↔	Kathetertechnischer Verschluss mittels Radiofrequenz an abdominalen Gefässen
39.79.52↔	Selektive Embolisation mit Schirmen der Aorta	39.79.89↔	Kathetertechnischer Verschluss mittels Radiofrequenz an sonstigen Gefässen, sonstige
39.79.53↔	Selektive Embolisation mit Schirmen des Ductus arteriosus apertus	39.90.00↔	Einsetzen von peripheren Gefässstent(s) ohne Medikamenten-Freisetzung, n.n.bez.
39.79.54↔	Selektive Embolisation mit Schirmen von thorakalen Gefässen	39.90.10↔	Einsetzen von Gefässstent(s) in nicht-kardiale Gefässe, bare Stents
39.79.55↔	Selektive Embolisation mit Schirmen von viszeralen Gefässen	39.90.11↔	Einsetzen von Gefässstent(s) in nicht-kardiale Gefässe, bioresorbierbare Stents
39.79.56↔	Selektive Embolisation mit Schirmen von abdominalen Gefässen	39.90.12↔	Einsetzen von Gefässstent(s) in nicht-kardiale Gefässe, grosslumige Stents n.n.bez.
39.79.57↔	Selektive Embolisation mit Schirmen von Gefässen der unteren Extremitäten	39.90.13↔	Einsetzen von Gefässstent(s) in nicht-kardiale Gefässe, grosslumige Stents ungecovered
39.79.58↔	Selektive Embolisation mit Schirmen von spinalen Gefässen	39.90.14↔	Einsetzen von Gefässstent(s) in nicht-kardiale Gefässe, Grosslumige Stents gecovered
39.79.59↔	Selektive Embolisation mit Schirmen von sonstigen Gefässen, sonstige	39.90.15↔	Einsetzen von Gefässstent(s) in nicht-kardiale Gefässe, gecovered Stents (Stentgrafts) in nicht-aneurysmatischen Gefässen
39.79.60↔	Selektive Embolisation mit Partikeln von sonstigen Gefässen, n.n.bez.	39.90.16↔	Einsetzen von Gefässstent(s) in nichtkardiale Gefässe, gecoverte Stent-Grafts mit bioaktiver Oberfläche
39.79.61↔	Selektive Embolisation mit Partikeln von Gefässen der oberen Extremitäten	39.90.17↔	Einsetzen von peripheren Gefässstent(s), Multilayerstents
39.79.62↔	Selektive Embolisation mit Partikeln der Aorta	39.90.19↔	Einsetzen von Gefässstent(s) in nicht-kardiale Gefässe, sonstige Stents
39.79.63↔	Selektive Embolisation mit Partikeln des Ductus arteriosus apertus	39.90.30↔	Einsetzen von überlangen Stent(s) (>10 cm) in nicht-kardiale Gefässe, n.n.bez.
39.79.64↔	Selektive Embolisation mit Partikeln von thorakalen Gefässen	39.90.31↔	Einsetzen von überlangen bare Stent(s) (>10 cm) in nicht-kardiale Gefässe
39.79.65↔	Selektive Embolisation mit Partikeln von viszeralen Gefässen	39.90.32↔	Einsetzen von überlangen covered Stent(s) (>10 cm) in nicht-kardiale Gefässe
39.79.66↔	Selektive Embolisation mit Partikeln von abdominalen Gefässen	39.90.39↔	Einsetzen von überlangen Stent(s) (>10 cm) in nicht-kardiale Gefässe, sonstige
39.79.67↔	Selektive Embolisation mit Partikeln von Gefässen der unteren Extremitäten	39.90.99↔	Einsetzen von peripheren Gefässstent(s) ohne Medikamenten-Freisetzung, sonstige
39.79.68↔	Selektive Embolisation mit Partikeln von spinalen Gefässen	44.44↔	Katheterembolisation zur Blutstillung in Magen oder Duodenum
39.79.69↔	Selektive Embolisation mit Partikeln von sonstigen Gefässen, sonstige	86.22.20‡↔	Grossflächiges Débridement von Wunde, Infektion oder Verbrennung durch Exzision mit Einlegen eines Medikamententrägers am Kopf (ausser Lippe)
39.79.70↔	Kathetertechnischer Verschluss von Arterien mittels Laser, sonstigen Gefässen, n.n.bez.	86.22.27‡↔	Grossflächiges Débridement von Wunde, Infektion oder Verbrennung durch Exzision mit Einlegen eines Medikamententrägers an der Leisten- und Genitalregion
39.79.71↔	Kathetertechnischer Verschluss mittels Laser, an Arterien der oberen Extremitäten	86.22.28‡↔	Grossflächiges Débridement von Wunde, Infektion oder Verbrennung durch Exzision mit Einlegen eines Medikamententrägers an der unteren Extremität
39.79.72↔	Kathetertechnischer Verschluss mittels Laser, an der Aorta	86.22.29‡↔	Grossflächiges Débridement von Wunde, Infektion oder Verbrennung durch Exzision mit Einlegen eines Medikamententrägers, andere Lokalisation
39.79.74↔	Kathetertechnischer Verschluss mittels Laser, an thorakalen Gefässen		
39.79.75↔	Kathetertechnischer Verschluss mittels Laser, an Gefässen der unteren Extremitäten		
39.79.76↔	Kathetertechnischer Verschluss mittels Laser, an viszeralen Gefässen		
39.79.77↔	Kathetertechnischer Verschluss mittels Laser, an abdominalen Gefässen		
39.79.79↔	Kathetertechnischer Verschluss von Arterien mittels Laser, sonstige Gefässe, sonstige		
39.79.80↔	Kathetertechnischer Verschluss von Arterien mittels Radiofrequenz, sonstige Gefässe, n.n.bez.		
39.79.81↔	Kathetertechnischer Verschluss mittels Radiofrequenz an Arterien der oberen Extremitäten		

Prozedur E02-3

00.63↔	Perkutanes Einsetzen von Stent(s) an A. carotis	28.2x.10↔	Partielle Resektion der Tonsille [Tonsillotomie] ohne Adenoidektomie
00.64↔	Perkutanes Einsetzen von Stent(s) an sonstigen präzerebralen (extrakraniellen) Arterien	28.2x.11↔	Totale Tonsillektomie ohne Adenoidektomie
00.65.00↔	Perkutanes Einsetzen von sonstigem(n) intrakraniellen vaskulären Stent(s), n.n.bez.	28.2x.12↔	Abszessstonsillektomie
00.65.11↔	Perkutanes transluminale Einsetzen von intrakraniellen vaskulären Mikrostent(s)	28.2x.99↔	Tonsillektomie ohne Adenoidektomie, sonstige
00.65.99↔	Perkutanes Einsetzen von sonstigem(n) intrakraniellen vaskulären Stent(s), sonstige	28.4↔	Exzision eines Tonsillenrestes
00.67.00↔	Perkutanes Einsetzen von zentralen Gefässstent(s), n.n.bez.	30.21↔	Epiglottidektomie
00.67.10↔	Perkutanes Einsetzen von Gefässstent(s) in die V. cava	30.22.00↔	Chordektomie, n.n.bez.
00.67.20↔	Perkutanes Einsetzen von Gefässstent(s) in die V. porta	30.22.10↔	Chordektomie, endolaryngeal
00.67.99↔	Perkutanes Einsetzen von zentralen Gefässstent(s), sonstige	30.22.11↔	Chordektomie, durch Thyreotomie
28.2x.00↔	Tonsillektomie ohne Adenoidektomie, n.n.bez.	30.22.99↔	Chordektomie, sonstige
		30.29.00↔	Sonstige partielle Laryngektomie, n.n.bez.
		30.29.10↔	Cricohyoidoepiglottopexy (CHEP)
		30.29.11↔	Cricohyoidopexy (CHP)

30.29.20↔	Partielle Larynx-Pharynx-Resektion	39.50.10↔	Angioplastik oder Atherektomie an sonstigem(n) Nicht-Herzkranzgefäss(en) mit Ballon, n.n.bez.
30.29.21↔	Partielle Laryngektomie frontale (Huet)	39.50.11↔	Angioplastik oder Atherektomie an sonstigem(n) Nicht-Herzkranzgefäss(en) mit einfacher Ballon
30.29.22↔	Partielle Laryngektomie frontolaterale (Leroux-Robert)	39.50.12↔	Angioplastik oder Atherektomie an sonstigem(n) Nicht-Herzkranzgefäss(en) mit cutting Ballon
30.29.30↔	Arytenoidektomie	39.50.13↔	Angioplastik oder Atherektomie an sonstigem(n) Nicht-Herzkranzgefäss(en) mit Kryoplastie-Ballon
30.29.99↔	Sonstige partielle Laryngektomie, sonstige	39.50.14↔	Angioplastik oder Atherektomie an sonstigem(n) Nicht-Herzkranzgefäss(en) mit Drug eluting Ballon
30.4x.00↔	Radikale Laryngektomie, n.n.bez.	39.50.19↔	Angioplastik oder Atherektomie an sonstigem(n) Nicht-Herzkranzgefäss(en) mit sonstiger Ballon
30.4x.10↔	Radikale Laryngektomie, mit Pharyngektomie, ohne Rekonstruktion	39.50.20↔	Angioplastik Blade- Laserangioplastie an sonstigem(n) Nicht-Herzkranzgefäss(en)
30.4x.11↔	Radikale Laryngektomie, mit Pharyngektomie, Rekonstruktion mit lokaler Schleimhaut	39.50.21↔	Angioplastik Thrombektomie an sonstigem(n) Nicht-Herzkranzgefäss(en)
30.4x.12↔	Radikale Laryngektomie, mit Pharyngektomie, Rekonstruktion mit nicht vaskularisiertem Transplantat	39.50.99↔	Angioplastik oder Atherektomie an sonstigem(n) Nicht-Herzkranzgefäss(en), sonstige
30.4x.13↔	Radikale Laryngektomie, mit Pharyngektomie, Rekonstruktion mit gestieltem regionalen Lappen	39.52.99↔	Sonstige Korrektur eines Aneurysmas, sonstige
30.4x.14↔	Radikale Laryngektomie, mit Pharyngektomie, Rekonstruktion mit gestieltem Lappen	39.71.00↔	Endovaskuläre Implantation eines Grafts in Aorta abdominalis, n.n.bez.
30.4x.15↔	Radikale Laryngektomie, mit Pharyngektomie, Rekonstruktion mit freiem mikrovaskulär-anastomosierten Transplantat	39.71.10↔	Endovaskuläre Implantation eines Grafts in Aorta abdominalis, aortobiliakal, ohne Fenestrierung oder Seitenarm
30.4x.16↔	Radikale Laryngektomie, mit Pharyngektomie, Rekonstruktion mit freiem Darmtransplantat	39.71.11↔	Endovaskuläre Implantation eines Grafts in Aorta abdominalis, aortobiliakal, mit Fenestrierung oder Seitenarm
30.4x.17↔	Radikale Laryngektomie, mit Pharyngektomie, Rekonstruktion mit Magenhochzug	39.71.12↔	Endovaskuläre Implantation eines Grafts in Aorta abdominalis, Bifurkationsprothese, aortobiliakal, ohne Fenestrierung oder Seitenarm
30.4x.19↔	Radikale Laryngektomie, mit Pharyngektomie, sonstige Rekonstruktion	39.71.13↔	Endovaskuläre Implantation eines Grafts in Aorta abdominalis, Bifurkationsprothese, aortobiliakal, mit Fenestrierung oder Seitenarm
30.4x.20↔	Radikale Laryngektomie, mit Pharyngektomie und Schilddrüsenresektion, ohne Rekonstruktion	39.71.14↔	Endovaskuläre Implantation eines Grafts in Aorta abdominalis, Rohrprothese, aortal, ohne Fenestrierung oder Seitenarm
30.4x.21↔	Radikale Laryngektomie, mit Pharyngektomie und Schilddrüsenresektion, Rekonstruktion mit lokaler Schleimhaut	39.71.15↔	Endovaskuläre Implantation eines Grafts in Aorta abdominalis, Rohrprothese, aortal, mit Fenestrierung oder Seitenarm
30.4x.22↔	Radikale Laryngektomie, mit Pharyngektomie und Schilddrüsenresektion, Rekonstruktion mit nicht vaskularisiertem Transplantat	39.71.99↔	Endovaskuläre Implantation eines Grafts in Aorta abdominalis, sonstige
30.4x.23↔	Radikale Laryngektomie, mit Pharyngektomie und Schilddrüsenresektion, Rekonstruktion mit gestieltem regionalen Lappen	39.72.00↔	Endovaskuläre plastische Rekonstruktion oder Okklusion von Gefässen am Kopf und Hals, n.n.bez.
30.4x.24↔	Radikale Laryngektomie, mit Pharyngektomie und Schilddrüsenresektion, Rekonstruktion mit gestieltem Lappen	39.72.10↔	Selektive Embolisation von intrakraniellen Gefässen, n.n.bez.
30.4x.25↔	Radikale Laryngektomie, mit Pharyngektomie und Schilddrüsenresektion, Rekonstruktion mit freiem mikrovaskulär-anastomosierten Transplantat	39.72.11↔	Selektive Embolisation von intrakraniellen Gefässen mit Partikeln oder Metallspiralen
30.4x.26↔	Radikale Laryngektomie, mit Pharyngektomie und Schilddrüsenresektion, Rekonstruktion mit freiem Darmtransplantat	39.72.12↔	Selektive Embolisation von intrakraniellen Gefässen mit embolisierenden Flüssigkeiten, ablösbaren Ballons oder Schirmen
30.4x.27↔	Radikale Laryngektomie, mit Pharyngektomie und Schilddrüsenresektion, Rekonstruktion mit Magenhochzug	39.72.13↔	Selektive Embolisation von intrakraniellen Gefässen durch Stents als Flow-Diverter
30.4x.29↔	Radikale Laryngektomie, mit Pharyngektomie und Schilddrüsenresektion, sonstige Rekonstruktion	39.72.14↔	Selektive Embolisation von intrakraniellen Gefässen mit adhäsivem Embolisat
30.4x.99↔	Radikale Laryngektomie, sonstige	39.72.19↔	Selektive Embolisation von intrakraniellen Gefässen, sonstige
33.91.20‡↔	Bronchusdilatation, endoskopisch, mit Einlegen oder Wechsel eines Stents/Stentgrafts, n.n.bez.	39.72.20↔	Selektive Embolisation von extrakraniellen Gefässen des Kopfes und des Halses, n.n.bez.
33.91.21‡↔	Bronchusdilatation, endoskopisch, mit Einlegen oder Wechsel eines Stents/Stentgrafts aus Kunststoff	39.72.21↔	Selektive Embolisation von extrakraniellen Gefässen des Kopfes und des Halses mit Partikeln oder Metallspiralen
33.91.22‡↔	Bronchusdilatation, endoskopisch, mit Einlegen oder Wechsel eines Stents/Stentgrafts Metall	39.72.22↔	Selektive Embolisation von extrakraniellen Gefässen des Kopfes und des Halses mit embolisierenden Flüssigkeiten, ablösbaren Ballons oder Schirmen
33.91.23‡↔	Bronchusdilatation, endoskopisch, mit Einlegen oder Wechsel eines Stents/Stentgrafts hybrid/dynamisch	39.72.24↔	Selektive Embolisation von extrakraniellen Gefässen des Kopfes und des Halses mit adhäsivem Embolisat
33.91.29‡↔	Bronchusdilatation, endoskopisch, mit Einlegen oder Wechsel eines Stents/Stentgrafts, sonstige	39.72.29↔	Selektive Embolisation von extrakraniellen Gefässen des Kopfes und des Halses, sonstige
34.1↔	Inzision des Mediastinums	39.72.30↔	Perkutan-transluminale Embolisation einer Gefässmissbildung durch Mikrokatheter, n.n.bez.
34.6x.11↔	Pleurodese, offen chirurgisch, ohne Dekortikation	39.72.31↔	Perkutan-transluminale Embolisation einer Gefässmissbildung durch Mikrokatheter, Verwendung von einem Mikrokatheter
34.6x.12↔	Pleurodese, offen chirurgisch, mit Dekortikation	39.72.32↔	Perkutan-transluminale Embolisation einer Gefässmissbildung durch Mikrokatheter, Verwendung von zwei Mikrokathetern
34.6x.13↔	Pleurodese, offen chirurgisch, durch Poudrage	39.72.33↔	Perkutan-transluminale Embolisation einer Gefässmissbildung durch Mikrokatheter, Verwendung von drei Mikrokathetern
34.6x.19↔	Pleurodese, offen chirurgisch, sonstige	39.72.34↔	Perkutan-transluminale Embolisation einer Gefässmissbildung durch Mikrokatheter, Verwendung von vier Mikrokathetern
38.7x.10↔	Unterbrechung der Vena cava, chirurgisch, n.n.bez.	39.72.35↔	Perkutan-transluminale Embolisation einer Gefässmissbildung durch Mikrokatheter, Verwendung von fünf Mikrokathetern
38.7x.11↔	Einsetzen eines Antiembolie-Schirmes in die Vena cava, chirurgisch		
38.7x.12↔	Entfernung eines Antiembolie-Schirmes in der Vena cava, chirurgisch		
38.7x.13↔	Ligatur oder Plikatur der Vena cava, chirurgisch		
38.7x.19↔	Chirurgische Unterbrechung der Vena cava, chirurgisch, sonstige		
39.50.00↔	Angioplastik oder Atherektomie an sonstigem(n) Nicht-Herzkranzgefäss(en), n.n.bez.		

39.72.39↔	Perkutan-transluminale Embolisation einer Gefäßmissbildung durch Mikrokatheter, Verwendung von mehr Mikrokathetern	39.79.36↔	Selektive Embolisation mit embolisierenden Flüssigkeiten von abdominalen Gefässen
39.72.99↔	Endovaskuläre plastische Rekonstruktion oder Okklusion von Gefässen am Kopf und Hals, sonstige	39.79.37↔	Selektive Embolisation mit embolisierenden Flüssigkeiten von Gefässen der unteren Extremitäten
39.73.00↔	Endovaskuläre Implantation eines Grafts an der thorakalen Aorta, n.n.bez.	39.79.38↔	Selektive Embolisation mit embolisierenden Flüssigkeiten von spinalen Gefässen
39.73.10↔	Endovaskuläre Implantation eines Grafts in die Aorta thoracica, ohne Fenestrierung oder Seitenarm	39.79.39↔	Selektive Embolisation mit embolisierenden Flüssigkeiten von sonstigen Gefässen, sonstige
39.73.11↔	Endovaskuläre Implantation eines Grafts in die Aorta thoracica, mit Fenestrierung oder Seitenarm	39.79.40↔	Selektive Embolisation mit ablösbaren Ballons von sonstigen Gefässen, n.n.bez.
39.73.20↔	Endovaskuläre Implantation eines Grafts in die Aorta thoracoabdominalis	39.79.41↔	Selektive Embolisation mit ablösbaren Ballons von Gefässen der oberen Extremitäten
39.73.99↔	Endovaskuläre Implantation eines Grafts an der thorakalen Aorta, sonstige	39.79.42↔	Selektive Embolisation mit ablösbaren Ballons der Aorta
39.75.01↔	Perkutan-transluminale Gefässintervention, Fremdkörperentfernung mit Bergekatheter, Körbchenkatheter, etc.	39.79.43↔	Selektive Embolisation mit ablösbaren Ballons des Ductus arteriosus apertus
39.75.10↔	Perkutan-transluminale Gefässintervention, sonstige Gefässe, Kathetersysteme zu Rekanalisation von Totalverschlüssen	39.79.44↔	Selektive Embolisation mit ablösbaren Ballons von thorakalen Gefässen
39.75.11↔	Perkutan-transluminale Gefässintervention, sonstige Gefässe, Rotationsthorombektomie	39.79.45↔	Selektive Embolisation mit ablösbaren Ballons von viszeralen Gefässen
39.75.12↔	Perkutan-transluminale Gefässintervention, sonstige Gefässe, Laserangioplastie	39.79.46↔	Selektive Embolisation mit ablösbaren Ballons von abdominalen Gefässen
39.75.13↔	Perkutan-transluminale Gefässintervention, sonstige Gefässe, Anti-Embolie-System (periphere oder viscerale Gefässe)	39.79.47↔	Selektive Embolisation mit ablösbaren Ballons von spinalen Gefässen
39.75.14↔	Perkutan-transluminale Gefässintervention, sonstige Gefässe, Atherektomie	39.79.48↔	Selektive Embolisation mit ablösbaren Ballons von Gefässen der unteren Extremitäten
39.75.15↔	Perkutan-transluminale Gefässintervention, sonstige Gefässe, selektive Thrombolyse	39.79.49↔	Selektive Embolisation mit ablösbaren Ballons von sonstigen Gefässen, sonstige
39.75.16↔	Perkutan-transluminale Gefässintervention sonstige Gefässe, selektive Thrombolyse, ultraschallunterstützt	39.79.50↔	Selektive Embolisation mit Schirmen von sonstigen Gefässen, n.n.bez.
39.76.50↔	Perkutane selektive Thrombolyse an extrakraniellen Gefässen des Kopfes und Halses	39.79.51↔	Selektive Embolisation mit Schirmen von Gefässen der oberen Extremitäten
39.76.70↔	Perkutane endovaskuläre Fremdkörperentfernung aus extrakraniellen Gefässen des Kopfes und Halses	39.79.52↔	Selektive Embolisation mit Schirmen der Aorta
39.77.50↔	Perkutane selektive Thrombolyse von intrakraniell(en) Gefäss(en)	39.79.53↔	Selektive Embolisation mit Schirmen des Ductus arteriosus apertus
39.77.70↔	Perkutane endovaskuläre Fremdkörperentfernung aus intrakraniell(en) Gefäss(en)	39.79.54↔	Selektive Embolisation mit Schirmen von thorakalen Gefässen
39.79.11↔	Endovaskuläre Implantation eines Grafts an Viszeralgefässen	39.79.55↔	Selektive Embolisation mit Schirmen von viszeralen Gefässen
39.79.12↔	Endovaskuläre Implantation eines Grafts an Gefässen des Beckens	39.79.56↔	Selektive Embolisation mit Schirmen von abdominalen Gefässen
39.79.13↔	Endovaskuläre Implantation eines Grafts an abdominalen Gefässen	39.79.57↔	Selektive Embolisation mit Schirmen von Gefässen der unteren Extremitäten
39.79.19↔	Endovaskuläre Implantation eines Grafts an sonstigen Gefässen, sonstige	39.79.58↔	Selektive Embolisation mit Schirmen von spinalen Gefässen
39.79.20↔	Coil-Embolisation oder -Verschluss von sonstigen Gefässen, n.n.bez.	39.79.59↔	Selektive Embolisation mit Schirmen von sonstigen Gefässen, sonstige
39.79.21↔	Coil-Embolisation oder -Verschluss von Gefässen der oberen Extremitäten	39.79.60↔	Selektive Embolisation mit Partikeln von sonstigen Gefässen, n.n.bez.
39.79.22↔	Coil-Embolisation oder -Verschluss der Aorta	39.79.61↔	Selektive Embolisation mit Partikeln von Gefässen der oberen Extremitäten
39.79.23↔	Coil-Embolisation oder -Verschluss des Ductus arteriosus apertus	39.79.62↔	Selektive Embolisation mit Partikeln der Aorta
39.79.24↔	Coil-Embolisation oder -Verschluss von thorakalen Gefässen	39.79.63↔	Selektive Embolisation mit Partikeln des Ductus arteriosus apertus
39.79.25↔	Coil-Embolisation oder -Verschluss von viszeralen Gefässen	39.79.64↔	Selektive Embolisation mit Partikeln von thorakalen Gefässen
39.79.26↔	Coil-Embolisation oder -Verschluss von abdominalen Gefässen	39.79.65↔	Selektive Embolisation mit Partikeln von viszeralen Gefässen
39.79.27↔	Coil-Embolisation oder -Verschluss von Gefässen der unteren Extremitäten	39.79.66↔	Selektive Embolisation mit Partikeln von abdominalen Gefässen
39.79.28↔	Coil-Embolisation oder -Verschluss von spinalen Gefässen	39.79.67↔	Selektive Embolisation mit Partikeln von Gefässen der unteren Extremitäten
39.79.29↔	Coil-Embolisation oder -Verschluss von sonstigen Gefässen, sonstige	39.79.68↔	Selektive Embolisation mit Partikeln von spinalen Gefässen
39.79.30↔	Selektive Embolisation mit embolisierenden Flüssigkeiten von sonstigen Gefässen, n.n.bez.	39.79.69↔	Selektive Embolisation mit Partikeln von sonstigen Gefässen, sonstige
39.79.31↔	Selektive Embolisation mit embolisierenden Flüssigkeiten von Gefässen der oberen Extremitäten	39.79.70↔	Kathetertechnischer Verschluss von Arterien mittels Laser, sonstigen Gefässen, n.n.bez.
39.79.32↔	Selektive Embolisation mit embolisierenden Flüssigkeiten der Aorta	39.79.71↔	Kathetertechnischer Verschluss mittels Laser, an Arterien der oberen Extremitäten
39.79.33↔	Selektive Embolisation mit embolisierenden Flüssigkeiten des Ductus arteriosus apertus	39.79.72↔	Kathetertechnischer Verschluss mittels Laser, an der Aorta
39.79.34↔	Selektive Embolisation mit embolisierenden Flüssigkeiten von thorakalen Gefässen	39.79.74↔	Kathetertechnischer Verschluss mittels Laser, an thorakalen Gefässen
39.79.35↔	Selektive Embolisation mit embolisierenden Flüssigkeiten von viszeralen Gefässen	39.79.75↔	Kathetertechnischer Verschluss mittels Laser, an Gefässen der unteren Extremitäten
		39.79.76↔	Kathetertechnischer Verschluss mittels Laser, an viszeralen Gefässen
		39.79.77↔	Kathetertechnischer Verschluss mittels Laser, an abdominalen Gefässen
		39.79.79↔	Kathetertechnischer Verschluss von Arterien mittels Laser, sonstige Gefässe, sonstige

39.79.80↔	Kathetertechnischer Verschluss von Arterien mittels Radiofrequenz, sonstige Gefässe, n.n.bez.	40.41.21↔	Erweiterte radikale Neck dissection
39.79.81↔	Kathetertechnischer Verschluss mittels Radiofrequenz an Arterien der oberen Extremitäten	40.41.99↔	Radikale unilaterale Neck dissection, sonstige
39.79.82↔	Kathetertechnischer Verschluss mittels Radiofrequenz an der Aorta	44.44↔	Katheterembolisation zur Blutstillung in Magen oder Duodenum
39.79.84↔	Kathetertechnischer Verschluss mittels Radiofrequenz an thorakalen Gefässen	77.40.20↔	Knochenbiopsie, ohne Angabe der Lokalisation, Offene Knochenbiopsie
39.79.85↔	Kathetertechnischer Verschluss mittels Radiofrequenz an Gefässen der unteren Extremitäten	77.40.99↔	Knochenbiopsie, ohne Angabe der Lokalisation, sonstige
39.79.86↔	Kathetertechnischer Verschluss mittels Radiofrequenz an viszeralen Gefässen	77.41.00↔	Knochenbiopsie von Skapula, Klavikula, Rippen und Sternum, n.n.bez.
39.79.87↔	Kathetertechnischer Verschluss mittels Radiofrequenz an abdominalen Gefässen	77.41.20↔	Knochenbiopsie von Skapula, Klavikula, Rippen und Sternum, Offene Knochenbiopsie
39.79.89↔	Kathetertechnischer Verschluss mittels Radiofrequenz an sonstigen Gefässen, sonstige	77.41.99↔	Knochenbiopsie von Skapula, Klavikula, Rippen und Sternum, sonstige
39.90.00↔	Einsetzen von peripheren Gefässstent(s) ohne Medikamenten-Freisetzung, n.n.bez.	77.42.00↔	Knochenbiopsie am Humerus, n.n.bez.
39.90.10↔	Einsetzen von Gefässstent(s) in nicht-kardiale Gefässe, bare Stents	77.42.20↔	Knochenbiopsie am Humerus, Offene Knochenbiopsie
39.90.11↔	Einsetzen von Gefässstent(s) in nicht-kardiale Gefässe, bioresorbierbare Stents	77.42.99↔	Knochenbiopsie am Humerus, sonstige
39.90.12↔	Einsetzen von Gefässstent(s) in nicht-kardiale Gefässe, grosslumige Stents n.n.bez.	77.43.00↔	Knochenbiopsie an Radius und Ulna, n.n.bez.
39.90.13↔	Einsetzen von Gefässstent(s) in nicht-kardiale Gefässe, grosslumige Stents ungecovered	77.43.20↔	Knochenbiopsie an Radius und Ulna, Offene Knochenbiopsie
39.90.14↔	Einsetzen von Gefässstent(s) in nicht-kardiale Gefässe, Grosslumige Stents gecovered	77.43.99↔	Knochenbiopsie an Radius und Ulna, sonstige
39.90.15↔	Einsetzen von Gefässstent(s) in nicht-kardiale Gefässe, gecovered Stents (Stentgrafts) in nicht-aneurysmatischen Gefässen	77.44.00↔	Knochenbiopsie an Karpalia und Metakarpalia, n.n.bez.
39.90.16↔	Einsetzen von Gefässstent(s) in nichtkardiale Gefässe, gecoverte Stent-Grafts mit bioaktiver Oberfläche	77.44.20↔	Knochenbiopsie an Karpalia und Metakarpalia, Offene Knochenbiopsie
39.90.17↔	Einsetzen von peripheren Gefässstent(s), Multilayerstents	77.44.99↔	Knochenbiopsie an Karpalia und Metakarpalia, sonstige
39.90.19↔	Einsetzen von Gefässstent(s) in nicht-kardiale Gefässe, sonstige Stents	77.45.00↔	Knochenbiopsie am Femur, n.n.bez.
39.90.30↔	Einsetzen von überlangen Stent(s) (>10 cm) in nicht-kardiale Gefässe, n.n.bez.	77.45.20↔	Knochenbiopsie am Femur, Offene Knochenbiopsie
39.90.31↔	Einsetzen von überlangen bare Stent(s) (>10 cm) in nicht-kardiale Gefässe	77.45.99↔	Knochenbiopsie am Femur, sonstige
39.90.32↔	Einsetzen von überlangen covered Stent(s) (>10 cm) in nicht-kardiale Gefässe	77.46.00↔	Knochenbiopsie an der Patella, n.n.bez.
39.90.39↔	Einsetzen von überlangen Stent(s) (>10 cm) in nicht-kardiale Gefässe, sonstige	77.46.20↔	Knochenbiopsie an der Patella, Offene Knochenbiopsie
39.90.99↔	Einsetzen von peripheren Gefässstent(s) ohne Medikamenten-Freisetzung, sonstige	77.46.99↔	Knochenbiopsie an der Patella, sonstige
40.40↔	Radikale Neck dissection, n.n.bez.	77.47.00↔	Knochenbiopsie an Tibia und Fibula, n.n.bez.
40.41.00↔	Radikale unilaterale Neck dissection, n.n.bez.	77.47.20↔	Knochenbiopsie an Tibia und Fibula, Offene Knochenbiopsie
40.41.10↔	Selektive (funktionelle) Neck dissection, supraomohyoid (Region I-III)	77.47.99↔	Knochenbiopsie an Tibia und Fibula, sonstige
40.41.11↔	Selektive (funktionelle) Neck dissection, lateral (Region II-IV)	77.48.00↔	Knochenbiopsie an Tarsalia und Metatarsalia, n.n.bez.
40.41.12↔	Selektive (funktionelle) Neck dissection, anterolateral (Region I-IV)	77.48.20↔	Knochenbiopsie an Tarsalia und Metatarsalia, Offene Knochenbiopsie
40.41.13↔	Selektive (funktionelle) Neck dissection, posterolateral (Region II-V)	77.48.99↔	Knochenbiopsie an Tarsalia und Metatarsalia, sonstige
40.41.14↔	Selektive (funktionelle) Neck dissection, central (Region VI)	77.49.00↔	Knochenbiopsie an anderen näher bezeichneten Knochen, ausser Gesichtsschädelknochen, n.n.bez.
40.41.20↔	Radikale Neck dissection (inkl. modifiziert)	77.49.21↔	Knochenbiopsie an anderen näher bezeichneten Knochen, ausser Gesichtsschädelknochen, Knochenbiopsie an der Wirbelsäule, Offene Knochenbiopsie
		77.49.41↔	Knochenbiopsie an anderen näher bezeichneten Knochen, ausser Gesichtsschädelknochen, Knochenbiopsie an Phalangen des Fusses, Offene Knochenbiopsie
		77.49.91↔	Knochenbiopsie an anderen näher bezeichneten Knochen, ausser Gesichtsschädelknochen, Offene Knochenbiopsie
		77.49.99↔	Knochenbiopsie an anderen näher bezeichneten Knochen, ausser Gesichtsschädelknochen, sonstige
		78.90↔	Einsetzen eines Knochenwachstumsstimulators, ohne Angabe der Lokalisation
		78.91↔	Einsetzen eines Knochenwachstumsstimulators an Skapula, Klavikula, Rippen und Sternum
		78.97↔	Einsetzen eines Knochenwachstumsstimulators an Tibia und Fibula
		78.99↔	Einsetzen eines Knochenwachstumsstimulators an anderen näher bezeichneten Knochen, ausser Gesichtsschädelknochen

ADRG E03**Brachytherapie oder Therapie mit offenen Nukliden bei Krankheiten und Störungen der Atmungsorgane, mehr als ein Belegungstag**

Prozedur in Tabelle E03-1 und Verweildauer > 1 Tag

DRG E03Z**Brachytherapie oder Therapie mit offenen Nukliden bei Krankheiten und Störungen der Atmungsorgane, mehr als ein Belegungstag**

Prozedur E03-1

92.20↔	Infusion von flüssigem Radioisotop	92.29.09↔	Brachytherapie mit umschlossenen Radionukliden, sonstige
92.27.00↔	Implantation oder Einsetzen radioaktiver Elemente (Brachytherapie mit umschlossenen Radionukliden), Körperoberfläche, sonstiger oder n.n.bez. Applikationsort	92.29.11↔	Interstitielle Brachytherapie mit Implantation von entfernbaren Strahlern in einer Ebene, niedrige Dosisleistung
92.27.10↔	Implantation oder Einsetzen radioaktiver Elemente (Brachytherapie mit umschlossenen Radionukliden), weibliche Geschlechtsorgane, n.n.bez.	92.29.12↔	Interstitielle Brachytherapie mit Implantation von entfernbaren Strahlern in einer Ebene, gepulste Dosisleistung (Pulsed dose rate)
92.27.11↔	Implantation oder Einsetzen radioaktiver Elemente (Brachytherapie mit umschlossenen Radionukliden), intrauterin	92.29.13↔	Interstitielle Brachytherapie mit Implantation von entfernbaren Strahlern in einer Ebene, hohe Dosisleistung
92.27.12↔	Implantation oder Einsetzen radioaktiver Elemente (Brachytherapie mit umschlossenen Radionukliden), intravaginal	92.29.19↔	Interstitielle Brachytherapie mit Implantation von entfernbaren Strahlern in einer Ebene, sonstige
92.27.13↔	Implantation oder Einsetzen radioaktiver Elemente (Brachytherapie mit umschlossenen Radionukliden), intrauterin und intravaginal kombiniert	92.29.21↔	Interstitielle Brachytherapie mit Volumenimplantation von entfernbaren Strahlern in mehreren Ebenen, niedrige Dosisleistung
92.27.21↔	Implantation oder Einsetzen radioaktiver Elemente (Brachytherapie mit umschlossenen Radionukliden), Körperoberfläche	92.29.22↔	Interstitielle Brachytherapie mit Volumenimplantation von entfernbaren Strahlern in mehreren Ebenen, gepulste Dosisleistung (Pulsed dose rate)
92.27.22↔	Implantation oder Einsetzen radioaktiver Elemente (Brachytherapie mit umschlossenen Radionukliden), intrakavitär	92.29.23↔	Interstitielle Brachytherapie mit Volumenimplantation von entfernbaren Strahlern in mehreren Ebenen, hohe Dosisleistung
92.27.23↔	Implantation oder Einsetzen radioaktiver Elemente (Brachytherapie mit umschlossenen Radionukliden), intraluminal	92.29.24↔	Brachytherapie mit Implantation von entfernbaren Strahlern in mehreren Ebenen, hohe Dosisleistung, intraoperativ
92.27.30↔	Implantation oder Einsetzen radioaktiver Elemente (Brachytherapie mit umschlossenen Radionukliden), Gefäss n.n.bez.	92.29.29↔	Interstitielle Brachytherapie mit Volumenimplantation von entfernbaren Strahlern in mehreren Ebenen, sonstige
92.27.31↔	Implantation oder Einsetzen radioaktiver Elemente (Brachytherapie mit umschlossenen Radionukliden), Koronargefäss	92.29.31↔	Interstitielle Brachytherapie mit Implantation von permanenten Strahlern, bis zu 10 Quellen
92.27.39↔	Implantation oder Einsetzen radioaktiver Elemente (Brachytherapie mit umschlossenen Radionukliden), sonstiges Gefäss	92.29.32↔	Interstitielle Brachytherapie mit Implantation von permanenten Strahlern, von 10 bis 15 Quellen
92.27.40↔	Implantation oder Einsetzen radioaktiver Elemente (Brachytherapie mit umschlossenen Radionukliden), intraoperativ	92.29.33↔	Interstitielle Brachytherapie mit Implantation von permanenten Strahlern, von 16 bis 20 Quellen
92.27.70↔	Radioaktive Moulagen, n.n.bez.	92.29.34↔	Interstitielle Brachytherapie mit Implantation von permanenten Strahlern, von 21 bis 25 Quellen
92.27.71↔	Radioaktive Moulagen, Konstruktion und Applikation von oberflächlichen radioaktiven Moulagen	92.29.35↔	Interstitielle Brachytherapie mit Implantation von permanenten Strahlern, von 26 bis bis 30 Quellen
92.27.72↔	Radioaktive Moulagen, Konstruktion und Applikation von nicht auf der Körperoberfläche verwendeten Applikatoren	92.29.36↔	Interstitielle Brachytherapie mit Implantation von permanenten Strahlern, von 31 bis bis 35 Quellen
92.27.73↔	Radioaktive Moulagen, Konstruktion und Applikation von Augenapplikatoren	92.29.37↔	Interstitielle Brachytherapie mit Implantation von permanenten Strahlern, von 36 bis bis 40 Quellen
92.27.79↔	Radioaktive Moulagen, sonstige	92.29.38↔	Interstitielle Brachytherapie mit Implantation von permanenten Strahlern, von 41 bis bis 45 Quellen
92.28.00↔	Injektion, Instillation oder orale Gabe von Radioisotopen, n.n.bez.	92.29.39↔	Interstitielle Brachytherapie mit Implantation von permanenten Strahlern, von 46 bis bis 50 Quellen
92.28.01↔	Instillation von offenen Radionukliden in Gelenke	92.29.3a↔	Interstitielle Brachytherapie mit Implantation von permanenten Strahlern, von 51 bis bis 55 Quellen
92.28.02↔	Radiojodtherapie bis 1,2 GBq I-131, ohne Gabe von rekombinantem Thyreotropin (rh-TSH)	92.29.3b↔	Interstitielle Brachytherapie mit Implantation von permanenten Strahlern, von 56 bis bis 60 Quellen
92.28.03↔	Radiojodtherapie bis 1,2 GBq I-131, mit Gabe von rekombinantem Thyreotropin (rh-TSH)	92.29.3c↔	Interstitielle Brachytherapie mit Implantation von permanenten Strahlern, von 61 bis bis 65 Quellen
92.28.04↔	Radiojodtherapie über 1,2 bis unter 5 GBq I-131, ohne Gabe von rekombinantem Thyreotropin (rh-TSH)	92.29.3d↔	Interstitielle Brachytherapie mit Implantation von permanenten Strahlern, von 66 bis bis 70 Quellen
92.28.05↔	Radiojodtherapie über 1,2 bis unter 5 GBq I-131, mit Gabe von rekombinantem Thyreotropin (rh-TSH)	92.29.3e↔	Interstitielle Brachytherapie mit Implantation von permanenten Strahlern, mehr als 70 Quellen
92.28.06↔	Radiojodtherapie mit 5 und mehr GBq I-131, ohne Gabe von rekombinantem Thyreotropin (rh-TSH)	92.30.00↔	Stereotaktische Bestrahlung, einzeitig, n.n.bez.
92.28.07↔	Radiojodtherapie mit 5 und mehr GBq I-131, mit Gabe von rekombinantem Thyreotropin (rh-TSH)	92.30.01↔	Stereotaktische Bestrahlung, einzeitig, zerebral, n.n.bez.
92.28.11↔	Therapie mit offenen Radionukliden bei Knochenmetastasen	92.30.02↔	Stereotaktische Bestrahlung, einzeitig, extrazerebral, n.n.bez.
92.28.13↔	Radiorezeptortherapie mit DOTA-konjugierten Somatostatin-Analoga	92.30.20↔	Stereotaktische Bestrahlung, einzeitig, zerebral, intensitätsmodulierte Radiotherapie
92.28.20↔	Radioimmuntherapie mit 90Y-Ibritumomab-Tiuxetan, parenteral	92.30.21↔	Stereotaktische Bestrahlung, einzeitig, zerebral, intensitätsmodulierte Bogenbestrahlung (IMAT)
92.28.21↔	Gabe von Jod-131-MIBG (Metajodbenzylguanidin) parenteral	92.30.22↔	Stereotaktische Bestrahlung, einzeitig, zerebral, bildgestützte Einstellung
92.28.22↔	Radioimmuntherapie mit Iod 131 [I-131] tositumomab, parenteral	92.30.30↔	Stereotaktische Bestrahlung, einzeitig, extrazerebral, intensitätsmodulierte Radiotherapie
92.28.31↔	Selektive intravasculäre Radiochemoembolisation mit I-131-Lipiodol	92.30.31↔	Stereotaktische Bestrahlung, einzeitig, extrazerebral, intensitätsmodulierte Bogenbestrahlung (IMAT)
92.28.32↔	Selektive intravasculäre Radionuklidtherapie (SIRT) durch Embolisation von Yttrium-90-markierten Mikrosphären	92.30.32↔	Stereotaktische Bestrahlung, einzeitig, extrazerebral, bildgestützte Einstellung
92.28.33↔	Endovaskuläre Brachytherapie mit Rhenium-188	92.30.99↔	Stereotaktische Bestrahlung, einzeitig, sonstige
92.28.99↔	Injektion, Instillation oder orale Gabe von Radioisotopen, sonstige		

ADRG E05**Andere grosse Eingriffe am Thorax oder Einsetzen von Bronchialventilen**

Prozedur in Tabelle E05-2 oder Prozedur in Tabelle E05-3

DRG E05A**Andere grosse Eingriffe am Thorax oder Einsetzen von Bronchialventilen, mit äusserst schweren CC**

PCCL > 3

DRG E05B**Andere grosse Eingriffe am Thorax oder Einsetzen von Bronchialventilen oder bei bösartiger Neubildung, ohne äusserst schwere CC**

Diagnose in Tabelle E05-1 oder Prozedur in Tabelle E05-3

DRG E05C**Andere grosse Eingriffe am Thorax, ohne Einsetzen von Bronchialventilen, ausser bei bösartiger Neubildung, ohne äusserst schwere CC****Diagnose E05-1**

C33	Bösartige Neubildung der Trachea	C76.1	BNB ungenau bezeichneter Lokalisationen: Thorax
C34.0	Bösartige Neubildung: Hauptbronchus	C78.0	Sekundäre bösartige Neubildung der Lunge
C34.1	Bösartige Neubildung: Oberlappen (-Bronchus)	C78.1	Sekundäre bösartige Neubildung des Mediastinums
C34.2	Bösartige Neubildung: Mittellappen (-Bronchus)	C78.2	Sekundäre bösartige Neubildung der Pleura
C34.3	Bösartige Neubildung: Unterlappen (-Bronchus)	C78.3	Sekundäre BNB sonstiger u nnbez Atmungsorgane
C34.8	BNB: Bronchus u Lunge, mehrere Teilbereiche überlappend	D02.1	Carcinoma in situ Trachea
C34.9	BNB: Bronchus oder Lunge, nicht näher bezeichnet	D02.2	Carcinoma in situ Bronchus Lunge
C38.1	Bösartige Neubildung: Vorderes Mediastinum	D02.3	Carcinoma in situ sonst Teile Atmungssystem
C38.2	Bösartige Neubildung: Hinteres Mediastinum	D02.4	Carcinoma in situ Atmungssystem, nnbez
C38.3	BNB: Mediastinum, Teil nicht näher bezeichnet	D38.1	NB unsich/unbek Verhalt Trachea Bronch Lunge
C38.4	Bösartige Neubildung: Pleura	D38.2	NB unsich/unbek Verhalt Pleura
C38.8	BNB: Herz, Mediastinum u Pleura, mehr Teilber überlapp	D38.3	NB unsich/unbek Verhalt Mediastinum
C39.8	BNB: AtmOrg u sonst intrathorak Organe, mehr Teilber überl	D38.4	NB unsich/unbek Verhalt Thymus
C39.9	BNB: Ungenau bezeichnete Lok des Atmungssystems	D38.5	NB unsich/unbek Verhalt Sonst Atmungsorg
C45.0	Mesotheliom Pleura	D38.6	NB unsich/unbek Verhalt Atmungsorgan, nnbez

Prozedur E05-2

07.80↔	Thymektomie, n.n.bez.	32.42.12↔	Lobektomie an der Lunge, offen chirurgisch, ohne radikale Lymphadenektomie, mit bronchoplastischer Erweiterung
07.82↔	Sonstige totale Exzision des Thymus	32.42.13↔	Lobektomie an der Lunge, offen chirurgisch, ohne radikale Lymphadenektomie, mit angioplastischer Erweiterung
07.84↔	Thorakoskopische totale Exzision des Thymus	32.42.14↔	Lobektomie an der Lunge, offen chirurgisch, ohne radikale Lymphadenektomie, mit bronchoplastischer sowie angioplastischer Erweiterung
31.73↔	Verschluss einer anderen trachealen Fistel	32.42.19↔	Lobektomie an der Lunge, offen chirurgisch, ohne radikale Lymphadenektomie, sonstige
32.1x.10↔	Sonstige Exzision an einem Bronchus, Bifurkationsresektion	32.42.20↔	Lobektomie an der Lunge, offen chirurgisch, mit radikaler Lymphadenektomie, n.n.bez.
32.1x.20↔	Sonstige Exzision an einem Bronchus, Revision einer Bronchusstumpfsuffizienz	32.42.21↔	Lobektomie an der Lunge, offen chirurgisch, mit radikaler Lymphadenektomie, ohne bronchoplastische oder angioplastische Erweiterung
32.41.00↔	Thorakoskopische Lobektomie an der Lunge, n.n.bez.	32.42.22↔	Lobektomie an der Lunge, offen chirurgisch, mit radikaler Lymphadenektomie, mit bronchoplastischer Erweiterung
32.41.10↔	Lobektomie an der Lunge, thorakoskopisch, ohne Angabe einer radikalen Lymphadenektomie, n.n.bez.	32.42.23↔	Lobektomie an der Lunge, offen chirurgisch, mit radikaler Lymphadenektomie, mit angioplastischer Erweiterung
32.41.11↔	Lobektomie an der Lunge, thorakoskopisch, ohne Angabe einer radikalen Lymphadenektomie, ohne bronchoplastische oder angioplastische Erweiterung	32.42.24↔	Lobektomie an der Lunge, offen chirurgisch, mit radikaler Lymphadenektomie, mit bronchoplastischer sowie angioplastischer Erweiterung
32.41.12↔	Lobektomie an der Lunge, thorakoskopisch, ohne Angabe einer radikalen Lymphadenektomie, mit bronchoplastischer Erweiterung	32.42.29↔	Lobektomie an der Lunge, offen chirurgisch, mit radikaler Lymphadenektomie, sonstige
32.41.13↔	Lobektomie an der Lunge, thorakoskopisch, ohne Angabe einer radikalen Lymphadenektomie, mit angioplastischer Erweiterung	32.42.30↔	Lobektomie an der Lunge, erweitert
32.41.14↔	Lobektomie an der Lunge, thorakoskopisch, ohne Angabe einer radikalen Lymphadenektomie, mit bronchoplastischer und angioplastischer Erweiterung	32.42.40↔	Lobektomie an der Lunge, Bilobektomie, n.n.bez.
32.41.19↔	Lobektomie an der Lunge, thorakoskopisch, ohne Angabe einer radikalen Lymphadenektomie, sonstige	32.42.41↔	Lobektomie an der Lunge, Bilobektomie, ohne bronchoplastische oder angioplastische Erweiterung
32.41.20↔	Lobektomie an der Lunge, thorakoskopisch, mit radikaler Lymphadenektomie, n.n.bez.	32.42.42↔	Lobektomie an der Lunge, Bilobektomie, mit bronchoplastischer Erweiterung
32.41.99↔	Thorakoskopische Lobektomie an der Lunge, sonstige	32.42.43↔	Lobektomie an der Lunge, Bilobektomie, mit angioplastischer Erweiterung
32.42.00↔	Lobektomie an der Lunge, offen chirurgisch, n.n.bez.	32.42.44↔	Lobektomie an der Lunge, Bilobektomie, mit bronchoplastischer und angioplastischer Erweiterung
32.42.10↔	Lobektomie an der Lunge, offen chirurgisch, ohne radikale Lymphadenektomie, n.n.bez.		
32.42.11↔	Lobektomie an der Lunge, offen chirurgisch, ohne radikale Lymphadenektomie, ohne bronchoplastische oder angioplastische Erweiterung		

32.42.49↔	Lobektomie an der Lunge, Bilobektomie, sonstige	34.4x.21↔	Teilresektion einer Läsion an der Brustwand, ohne Rekonstruktion
32.42.99↔	Lobektomie an der Lunge, offen chirurgisch, sonstige	34.4x.22↔	Teilresektion einer Läsion an der Brustwand, mit Rekonstruktion
32.49↔	Sonstige Lobektomie an der Lunge	34.4x.30↔	Resektion einer Läsion an der Brustwand, komplette Resektion des Sternums, n.n.bez.
32.50↔	Thorakoskopische Pneumonektomie	34.4x.31↔	Resektion einer Läsion an der Brustwand, komplette Resektion des Sternums, ohne Rekonstruktion
32.51.00↔	Pneumonektomie, offen chirurgisch, n.n.bez.	34.4x.32↔	Resektion einer Läsion an der Brustwand, komplette Resektion des Sternums, mit Rekonstruktion
32.51.10↔	Pneumonektomie, offen chirurgisch, ohne einer radikalen Lymphadenektomie, n.n.bez.	34.51.00↔	Pleurektomie und Dekortikation der Lunge, offen chirurgisch, n.n.bez.
32.51.11↔	Pneumonektomie, offen chirurgisch, ohne einer radikalen Lymphadenektomie, ohne bronchoplastische oder angioplastische Erweiterung	34.51.11↔	Radikale Pleurektomie und Dekortikation der Lunge und Brustwand ohne Perikard- oder Zwerchfellresektion, offen chirurgisch
32.51.12↔	Pneumonektomie, offen chirurgisch, ohne einer radikalen Lymphadenektomie, mit bronchoplastischer Erweiterung	34.51.12↔	Radikale Pleurektomie und Dekortikation der Lunge und Brustwand mit Perikardresektion, offen chirurgisch
32.51.13↔	Pneumonektomie, offen chirurgisch, ohne einer radikalen Lymphadenektomie, mit angioplastischer Erweiterung	34.51.13↔	Radikale Pleurektomie und Dekortikation der Lunge und Brustwand mit Zwerchfellresektion, offen chirurgisch
32.51.14↔	Pneumonektomie, offen chirurgisch, ohne einer radikalen Lymphadenektomie, mit bronchoplastischer sowie angioplastischer Erweiterung	34.51.14↔	Radikale Pleurektomie und Dekortikation der Lunge und Brustwand mit Perikard- sowie Zwerchfellresektion, offen chirurgisch
32.51.19↔	Pneumonektomie, offen chirurgisch, ohne einer radikalen Lymphadenektomie, sonstige	34.51.15↔	Partielle Pleurektomie und Dekortikation, offen chirurgisch
32.51.20↔	Pneumonektomie, offen chirurgisch, mit radikaler Lymphadenektomie, n.n.bez.	34.51.16↔	Subtotale Pleurektomie und Dekortikation, offen chirurgisch
32.51.21↔	Pneumonektomie, offen chirurgisch, mit radikaler Lymphadenektomie, ohne bronchoplastische oder angioplastische Erweiterung	34.51.99↔	Pleurektomie und Dekortikation der Lunge, offen chirurgisch, sonstige
32.51.22↔	Pneumonektomie, offen chirurgisch, mit radikaler Lymphadenektomie, mit bronchoplastischer Erweiterung	34.52.00↔	Pleurektomie und Dekortikation der Lunge, thorakoskopisch, n.n.bez.
32.51.23↔	Pneumonektomie, offen chirurgisch, mit radikaler Lymphadenektomie, mit angioplastischer Erweiterung	34.52.11↔	Radikale Pleurektomie und Dekortikation der Lunge und Brustwand ohne Perikard- oder Zwerchfellresektion, thorakoskopisch
32.51.24↔	Pneumonektomie, offen chirurgisch, mit radikaler Lymphadenektomie, mit bronchoplastischer sowie angioplastischer Erweiterung	34.52.12↔	Radikale Pleurektomie und Dekortikation der Lunge und Brustwand mit Perikardresektion, thorakoskopisch
32.51.29↔	Pneumonektomie, offen chirurgisch, mit radikaler Lymphadenektomie, sonstige	34.52.13↔	Radikale Pleurektomie und Dekortikation der Lunge und Brustwand mit Zwerchfellresektion, thorakoskopisch
32.51.31↔	Pneumonektomie, offen chirurgisch, erweitert	34.52.14↔	Radikale Pleurektomie und Dekortikation der Lunge und Brustwand mit Perikard- sowie Zwerchfellresektion, thorakoskopisch
32.51.99↔	Pneumonektomie, offen chirurgisch, sonstige	34.52.15↔	Partielle Pleurektomie und Dekortikation, thorakoskopisch
32.59↔	Exzision der Lunge, n.n.bez.	34.52.16↔	Subtotale Pleurektomie und Dekortikation, thorakoskopisch
33.20↔	Thorakoskopische Lungenbiopsie	34.52.99↔	Pleurektomie und Dekortikation der Lunge, thorakoskopisch, sonstige
33.39↔	Sonstiger chirurgischer Lungenkollaps	34.59.10↔	Sonstige Exzision an der Pleura, thorakoskopische Pleurektomie
33.41↔	Naht eines Bronchusrisse	34.59.20↔	Sonstige Exzision an der Pleura, offen chirurgische Pleurektomie
33.42↔	Verschluss einer Bronchusfistel	34.73↔	Verschluss anderer Thoraxfisteln
33.43↔	Verschluss einer Lungenverletzung	34.81↔	Exzision von Läsion oder Gewebe am Zwerchfell
33.92↔	Ligatur eines Bronchus	34.82↔	Naht eines Zwerchfellrisse
34.02↔	Probethorakotomie	34.83↔	Verschluss einer Zwerchfellfistel
34.3x.00↔	Exzision oder Destruktion von Läsion oder Gewebe des Mediastinums, n.n.bez.	34.84↔	Sonstige plastische Rekonstruktion am Zwerchfell
34.3x.10↔	Exzision von Läsion oder Gewebe des Mediastinums	36.31↔	Transmyokardiale Revaskularisation am offenen Thorax
34.3x.20↔	Resektion von Läsion oder Gewebe des Mediastinums, n.n.bez.	36.32↔	Sonstige transmyokardiale Revaskularisation
34.3x.21↔	Resektion von Läsion oder Gewebe des Mediastinums, ohne Resektion an mediastinalen Organen	36.33↔	Endoskopische transmyokardiale Revaskularisation
34.3x.22↔	Resektion von Läsion oder Gewebe des Mediastinums, mit Lungenresektion oder Brustwandteilresektion	36.34↔	Perkutane transmyokardiale Revaskularisation
34.3x.23↔	Resektion von Läsion oder Gewebe des Mediastinums, mit Perikardteilresektion	37.12↔	Perikardiotomie
34.3x.24↔	Resektion von Läsion oder Gewebe des Mediastinums, mit prothetischem Gefässersatz	37.31.00↔	Perikardektomie, n.n.bez.
34.3x.25↔	Resektion von Läsion oder Gewebe des Mediastinums, mit Lungenresektion und Gefässersatz	37.31.10↔	Perikardektomie, partiell
34.3x.26↔	Resektion von Läsion oder Gewebe des Mediastinums, mit Lungenresektion und Perikardteilresektion	37.31.20↔	Perikardektomie, total
34.3x.27↔	Resektion von Läsion oder Gewebe des Mediastinums, mit Perikardteilresektion und Gefässersatz	37.31.30↔	Adhäsiolyse am Perikard
34.3x.28↔	Resektion von Läsion oder Gewebe des Mediastinums, mit Lungen- und Perikardteilresektion und Gefässersatz	37.31.99↔	Perikardektomie, sonstige
34.3x.29↔	Resektion von Läsion oder Gewebe des Mediastinums, sonstige	37.41↔	Implantation von prothetischem herzunterstützendem System am Herzen
34.3x.30↔	Destruktion von Läsion oder Gewebe des Mediastinums	37.6a.11↔	Implantation eines herzkreislaufunterstützenden Systems, mit Pumpe, ohne Gasaustauschfunktion, extrakorporal, linksventrikulär, offen chirurgisch thorakal (Thorakotomie, Minithorakotomie, Sternotomie)
34.3x.99↔	Exzision oder Destruktion von Läsion oder Gewebe des Mediastinums, sonstige	37.6a.12↔	Implantation eines herzkreislaufunterstützenden Systems, mit Pumpe, ohne Gasaustauschfunktion, extrakorporal, rechtsventrikulär, offen chirurgisch thorakal (Thorakotomie, Minithorakotomie, Sternotomie)
34.4x.00↔	Exzision oder Destruktion einer Läsion an der Brustwand, n.n.bez.		
34.4x.10↔	Exzision einer Läsion an der Brustwand		
34.4x.20↔	Teilresektion einer Läsion an der Brustwand, n.n.bez.		

37.6a.21↔	Implantation eines herzkreislaufunterstützenden Systems, mit Pumpe, ohne Gasaustauschfunktion, extrakorporal, biventrikulär, offen chirurgisch thorakal (Thorakotomie, Minithorakotomie, Sternotomie)	38.15.30↔	Endarterektomie der A. pulmonalis
37.6a.31↔	Implantation eines herzkreislaufunterstützenden Systems, mit Pumpe, ohne Gasaustauschfunktion, intrakorporal, linksventrikulär, offen chirurgisch thorakal (Thorakotomie, Minithorakotomie, Sternotomie)	38.15.40↔	Endarterektomie der V. pulmonalis
37.6a.32↔	Implantation eines herzkreislaufunterstützenden Systems, mit Pumpe, ohne Gasaustauschfunktion, intrakorporal, rechtsventrikulär, offen chirurgisch thorakal (Thorakotomie, Minithorakotomie, Sternotomie)	38.15.99↔	Endarterektomie der anderen thorakalen Gefässe, sonstige
37.6a.33↔	Implantation eines herzkreislaufunterstützenden Systems, mit Pumpe, ohne Gasaustauschfunktion, intrakorporal, biventrikulär, offen chirurgisch thorakal (Thorakotomie, Minithorakotomie, Sternotomie)	38.34.00↔	Resektion der Aorta mit Anastomose, n.n.bez.
37.6a.51↔	Implantation eines herzkreislauf- und lungenunterstützenden Systems, mit Pumpe, mit CO2-removal, extrakorporal, venovenös, perkutan	38.34.10↔	Resektion der Aorta ascendens und des Aortenbogens mit Anastomose
37.6a.61↔	Implantation eines herzkreislauf- und lungenunterstützenden Systems, mit Pumpe, mit Oxygenator (inkl. CO2-removal), extrakorporal, veno-venös, offen chirurgisch extra-thorakal (z.B. Gefässfreilegung)	38.34.20↔	Resektion der Aorta descendens mit Anastomose
37.6a.62↔	Implantation eines herzkreislauf- und lungenunterstützenden Systems, mit Pumpe, mit Oxygenator (inkl. CO2-removal), extrakorporal, veno-venös, perkutan	38.34.30↔	Resektion der Aorta abdominalis mit Anastomose
37.6a.71↔	Implantation eines herzkreislauf- und lungenunterstützenden Systems, mit Pumpe, mit Oxygenator (inkl. CO2-removal), extrakorporal, veno-arteriell oder veno-venoarteriell, offen chirurgisch thorakal (Thorakotomie, Minithorakotomie, Sternotomie)	38.34.99↔	Resektion der Aorta mit Anastomose, sonstige
37.6a.72↔	Implantation eines herzkreislauf- und lungenunterstützenden Systems, mit Pumpe, mit Oxygenator (inkl. CO2-removal), extrakorporal, veno-arteriell oder veno-venoarteriell, offen chirurgisch extra-thorakal (z.B. Gefässfreilegung)	38.35.00↔	Resektion von thorakalen Venen mit Anastomose, n.n.bez.
37.6a.73↔	Implantation eines herzkreislauf- und lungenunterstützenden Systems, mit Pumpe, mit Oxygenator (inkl. CO2-removal), extrakorporal, veno-arteriell oder veno-venoarteriell, perkutan	38.35.10↔	Resektion von thorakalen Arterien mit Anastomose, n.n.bez.
37.91↔	Offene Herzmassage	38.35.11↔	Resektion der A. subclavia mit Anastomose
37.99.10↔	Intramuskuläre Stammzelltherapie, n.n.bez.	38.35.12↔	Resektion des Truncus brachiocephalicus mit Anastomose
37.99.11↔	Intramuskuläre Stammzelltherapie ohne Anreicherung von Stammzellfraktionen oder kultureller Vermehrung	38.35.13↔	Resektion der A. pulmonalis mit Anastomose
37.99.12↔	Intramuskuläre Stammzelltherapie mit Anreicherung von Stammzellfraktionen oder kultureller Vermehrung	38.35.19↔	Resektion von thorakalen Arterien mit Anastomose, sonstige
37.99.19↔	Intramuskuläre Stammzelltherapie, sonstige	38.35.20↔	Resektion von thorakalen Venen mit Anastomose, n.n.bez.
37.99.20↔	Operationen bei kongenitalen Anomalien des Herzens, n.n.bez.	38.35.21↔	Resektion der V. pulmonalis mit Anastomose
37.99.29↔	Operationen bei kongenitalen Anomalien des Herzens, sonstige	38.35.22↔	Resektion der V. subclavia mit Anastomose
37.99.30↔	Ligatur eines Herzohres	38.35.23↔	Resektion der V. cava superior mit Anastomose
37.99.80↔	Reoperation an Herz und Perikard	38.35.28↔	Resektion von thorakalen von sonstigen tiefen Venen mit Anastomose
37.9a.00↔	Implantation eines herzmuskelstimulierenden Systems, n.n.bez.	38.35.29↔	Resektion von thorakalen Venen mit Anastomose, sonstige
37.9a.11↔	Implantation oder Wechsel eines myokardmodulierenden Systems (CCM)	38.35.99↔	Resektion von thorakalen Gefässen mit Anastomose, sonstige
37.9a.99↔	Implantation eines herzmuskelstimulierenden Systems, sonstige	38.45.00↔	Resektion von thorakalen Blutgefässen mit Ersatz, n.n.bez.
38.04.00↔	Inzision der Aorta, n.n.bez.	38.45.10↔	Resektion der thorakalen Aorta mit Ersatz, n.n.bez.
38.04.10↔	Inzision von Aorta ascendens und Aortenbogen	38.45.11↔	Resektion der Aorta ascendens oder des Aortenbogens mit Ersatz
38.04.20↔	Inzision der Aorta descendens	38.45.12↔	Resektion der Aorta thoracica mit Ersatz
38.04.30↔	Inzision der Aorta abdominalis	38.45.13↔	Resektion der Aorta thoracoabdominalis mit Ersatz
38.04.99↔	Inzision der Aorta, sonstige	38.45.14↔	Resektion der thorakalen Aorta und Ersatz mit Hybridprothese
38.05.00↔	Inzision von anderen thorakalen Gefässen, n.n.bez.	38.45.19↔	Resektion der thorakalen Aorta mit Ersatz, sonstige
38.05.10↔	Inzision von anderen thorakalen Arterien	38.45.20↔	Resektion sonstiger thorakaler Arterien mit Ersatz, n.n.bez.
38.05.20↔	Inzision von thorakalen Venen, n.n.bez.	38.45.21↔	Resektion der A. pulmonalis mit Ersatz
38.05.21↔	Inzision von thorakalen tiefen Venen	38.45.22↔	Resektion des Truncus brachiocephalicus mit Ersatz
38.05.29↔	Inzision von thorakalen Venen, sonstige	38.45.29↔	Resektion sonstiger thorakaler Arterien mit Ersatz
38.05.99↔	Inzision von anderen thorakalen Gefässen, sonstige	38.45.30↔	Resektion thorakaler Venen mit Ersatz, n.n.bez.
38.07.00↔	Inzision von abdominalen Venen, n.n.bez.	38.45.31↔	Resektion der V. cava superior mit Ersatz
38.07.10↔	Inzision von tiefen abdominalen Venen, n.n.bez.	38.45.38↔	Resektion sonstiger tiefer thorakaler Venen mit Ersatz
38.07.11↔	Inzision der V. cava inferior	38.45.39↔	Resektion thorakaler Venen mit Ersatz, sonstige
38.07.12↔	Inzision der V. iliaca	38.45.99↔	Resektion von thorakalen Blutgefässen mit Ersatz, sonstige
38.07.19↔	Inzision von tiefen abdominalen Venen, sonstige	38.47.00↔	Resektion von abdominalen Venen mit Ersatz, n.n.bez.
38.07.99↔	Inzision von abdominalen Venen, sonstige	38.47.10↔	Resektion von tiefen abdominalen Venen mit Ersatz, n.n.bez.
38.15.00↔	Endarterektomie der anderen thorakalen Gefässe, n.n.bez.	38.47.11↔	Resektion der V. cava inferior mit Ersatz
38.15.10↔	Endarterektomie der A. subclavia	38.47.12↔	Resektion der V. iliaca mit Ersatz
38.15.20↔	Endarterektomie des Truncus brachiocephalicus	38.47.19↔	Resektion von tiefen abdominalen Venen mit Ersatz, sonstige
		38.47.99↔	Resektion von abdominalen Venen mit Ersatz, sonstige
		38.63.00↔	Sonstige Exzision von Gefässen der oberen Extremität, n.n.bez.
		38.63.10↔	Sonstige Exzision von Arterien der oberen Extremität, n.n.bez.
		38.63.11↔	Sonstige Exzision von Arterien der Hand
		38.63.19↔	Sonstige Exzision von Arterien der oberen Extremität, sonstige
		38.63.20↔	Sonstige Exzision von Venen der oberen Extremität, n.n.bez.
		38.63.21↔	Sonstige Exzision von tiefen Venen der oberen Extremität
		38.63.29↔	Sonstige Exzision von Venen der oberen Extremität, sonstige
		38.63.99↔	Sonstige Exzision von Gefässen der oberen Extremität, sonstige
		38.64.00↔	Sonstige Exzision der Aorta, n.n.bez.
		38.64.10↔	Sonstige Exzision der thorakalen Aorta
		38.64.20↔	Sonstige Exzision der Aorta abdominalis
		38.64.99↔	Sonstige Exzision der Aorta, sonstige
		38.65.00↔	Sonstige Exzision von thorakalen Gefässen, n.n.bez.
		38.65.10↔	Sonstige Exzision von thorakalen Arterien
		38.65.20↔	Sonstige Exzision von thorakalen Venen, n.n.bez.
		38.65.21↔	Sonstige Exzision der V. cava superior
		38.65.22↔	Sonstige Exzision von sonstigen tiefen thorakalen Venen
		38.65.29↔	Sonstige Exzision von thorakalen Venen, sonstige
		38.65.99↔	Sonstige Exzision von thorakalen Gefässen, sonstige
		38.84.00↔	Sonstiger chirurgischer Verschluss der Aorta, n.n.bez.
		38.84.10↔	Sonstiger chirurgischer Verschluss der thorakalen Aorta
		38.84.20↔	Sonstiger chirurgischer Verschluss der Aorta abdominalis
		38.84.99↔	Sonstiger chirurgischer Verschluss der Aorta, sonstige

38.85.10↔	Sonstiger chirurgischer Verschluss von anderen thorakalen Arterien, n.n.bez.	40.22.99↔	Exzision eines mamma-internalen Lymphknotens, sonstige
38.85.11↔	Sonstiger chirurgischer Verschluss der A. subclavia	40.51.00↔	Radikale Exzision von axillären Lymphknoten, n.n.bez.
38.85.12↔	Sonstiger chirurgischer Verschluss der A. pulmonalis	40.51.10↔	Radikale Exzision von axillären Lymphknoten als selbständiger Eingriff
38.85.13↔	Sonstiger chirurgischer Verschluss des Truncus brachiocephalicus	40.51.11↔	Radikale Exzision von axillären Lymphknoten im Rahmen eines anderen Eingriffs
38.85.19↔	Sonstiger chirurgischer Verschluss von anderen thorakalen Arterien, sonstige	40.51.99↔	Radikale Exzision von axillären Lymphknoten, sonstige
38.85.20↔	Sonstiger chirurgischer Verschluss von thorakalen Venen, n.n.bez.	40.52.00↔	Radikale Exzision von periaortalen Lymphknoten, n.n.bez.
38.85.21↔	Sonstiger chirurgischer Verschluss der V. cava superior	40.52.10↔	Radikale Exzision von retroperitonealen (paraaortal, parakaval) und pelvinen Lymphknoten als selbständiger Eingriff
38.85.22↔	Sonstiger chirurgischer Verschluss der V. pulmonalis	40.52.11↔	Radikale Exzision von retroperitonealen (paraaortal, parakaval) und pelvinen Lymphknoten im Rahmen eines anderen Eingriffs
38.85.23↔	Sonstiger chirurgischer Verschluss der V. subclavia	40.52.99↔	Radikale Exzision von periaortalen Lymphknoten, sonstige
38.85.28↔	Sonstiger chirurgischer Verschluss von sonstigen tiefen thorakalen Venen	40.53.00↔	Radikale Exzision von iliakalen Lymphknoten, n.n.bez.
38.85.29↔	Sonstiger chirurgischer Verschluss von thorakalen Venen, sonstige	40.53.10↔	Radikale Exzision von iliakalen Lymphknoten als selbständiger Eingriff
39.21.00↔	Anastomose von der V. cava zur A. pulmonalis, n.n.bez.	40.53.11↔	Radikale Exzision von iliakalen Lymphknoten im Rahmen eines anderen Eingriffs
39.21.10↔	Glenn-Operation an einem funktionell/morphologisch univentrikulären Herzen	40.53.99↔	Radikale Exzision von iliakalen Lymphknoten, sonstige
39.21.99↔	Anastomose von der V. cava zur A. pulmonalis, sonstige	40.59.00↔	Radikale Exzision anderer Lymphknoten, n.n.bez.
39.31.60↔	Naht der Aorta, n.n.bez.	40.59.10↔	Radikale Exzision anderer Lymphknoten als selbständiger Eingriff, n.n.bez.
39.31.61↔	Naht der thorakalen Aorta	40.59.11↔	Radikale Exzision mediastinaler Lymphknoten als selbständiger Eingriff
39.31.62↔	Naht der abdominalen Aorta	40.59.12↔	Radikale Exzision peribronchialer Lymphknoten als selbständiger Eingriff
39.31.69↔	Naht der Aorta, sonstige	40.59.19↔	Radikale Exzision anderer Lymphknoten als selbständiger Eingriff, sonstige
39.31.71↔	Naht der A. pulmonalis	40.59.20↔	Radikale Exzision anderer Lymphknoten im Rahmen eines anderen Eingriffs, n.n.bez.
39.31.72↔	Naht des Truncus brachiocephalicus	40.59.21↔	Radikale Exzision mediastinaler Lymphknoten im Rahmen eines anderen Eingriffs
39.31.73↔	Naht der A. subclavia	40.59.22↔	Radikale Exzision peribronchialer Lymphknoten im Rahmen eines anderen Eingriffs
39.52.20↔	Sonstige Korrektur eines Aneurysmas der Aorta, n.n.bez.	40.59.29↔	Radikale Exzision anderer Lymphknoten im Rahmen eines anderen Eingriffs, sonstige
39.52.21↔	Sonstige offene chirurgische Korrektur eines Aneurysmas der Aorta ascendens, des Aortenbogens und der thorakalen Aorta		
39.52.22↔	Sonstige offene chirurgische Korrektur eines Aneurysmas der Aorta abdominalis		
39.52.29↔	Sonstige Korrektur eines Aneurysmas der Aorta, sonstige		
40.22.00↔	Exzision eines mamma-internalen Lymphknotens, n.n.bez.		
40.22.10↔	Exzision eines mamma-internalen Lymphknotens, thorakoskopisch		
40.22.20↔	Exzision eines mamma-internalen Lymphknotens, offen chirurgisch		

Prozedur E05-3

33.71.11‡↔	Endoskopisches Einsetzen von Bronchialventil(en), ein Ventil	33.71.21‡↔	Endoskopisches Ersetzen von Bronchialventil(en), ein Ventil
33.71.12‡↔	Endoskopisches Einsetzen von Bronchialventil(en), zwei Ventile	33.71.22‡↔	Endoskopisches Ersetzen von Bronchialventil(en), zwei Ventile
33.71.13‡↔	Endoskopisches Einsetzen von Bronchialventil(en), drei Ventile	33.71.23‡↔	Endoskopisches Ersetzen von Bronchialventil(en), drei Ventile
33.71.14‡↔	Endoskopisches Einsetzen von Bronchialventil(en), vier Ventile	33.71.24‡↔	Endoskopisches Ersetzen von Bronchialventil(en), vier Ventile
33.71.15‡↔	Endoskopisches Einsetzen von Bronchialventil(en), fünf und mehr Ventile	33.71.25‡↔	Endoskopisches Ersetzen von Bronchialventil(en), fünf und mehr Ventile

ADRG E06

Andere Lungenresektionen, Biopsie an Thoraxorganen und Eingriffe an der Thoraxwand

Prozedur in Tabelle E06-1

DRG E06A

Andere Lungenresektionen, Biopsie an Thoraxorganen und Eingriffe an der Thoraxwand mit äusserst schweren CC oder chirurgischer Lungenvolumenreduktion

PCCL > 3 oder Prozedur in Tabelle E06-2

DRG E06B

Andere Lungenresektionen, Biopsie an Thoraxorganen und Eingriffe an der Thoraxwand ohne äusserst schwere CC, ohne chirurgische Lungenvolumenreduktion, Alter < 16 Jahre

Alter < 16 Jahre

DRG E06C

Andere Lungenresektionen, Biopsie an Thoraxorganen und Eingriffe an der Thoraxwand ohne äusserst schwere CC, ohne chirurgische Lungenvolumenreduktion, Alter > 15 Jahre

Prozedur E06-1

07.16.00↔	Biopsie am Thymus, n.n.bez.	34.79.12↔	Sonstige plastische Rekonstruktion an der Brustwand, sekundärer Verschluss einer Thorakotomie, durch Platte
07.16.11↔	Offene Biopsie am Thymus	34.79.19↔	Sonstige plastische Rekonstruktion an der Brustwand, sekundärer Verschluss einer Thorakotomie, sonstige
07.16.99↔	Biopsie am Thymus, sonstige	34.79.20↔	Sonstige plastische Rekonstruktion an der Brustwand, Stabilisierung, offen chirurgisch, n.n.bez.
07.81↔	Sonstige partielle Exzision am Thymus	34.79.21↔	Sonstige plastische Rekonstruktion an der Brustwand, Stabilisierung, offen chirurgisch, durch Draht
07.83↔	Thorakoskopische partielle Exzision am Thymus	34.79.22↔	Sonstige plastische Rekonstruktion an der Brustwand, Stabilisierung, offen chirurgisch, durch Platte
07.91↔	Exploration im Gebiet des Thymus	34.79.29↔	Sonstige plastische Rekonstruktion an der Brustwand, Stabilisierung, offen chirurgisch, sonstige
07.92↔	Sonstige Inzision am Thymus	34.79.30↔	Sonstige plastische Rekonstruktion an der Brustwand, offene Reposition einer Sternumfraktur, n.n.bez.
07.93↔	Plastische Rekonstruktion am Thymus	34.79.31↔	Sonstige plastische Rekonstruktion an der Brustwand, offene Reposition einer Sternumfraktur, durch Draht
07.95↔	Thorakoskopische Inzision am Thymus	34.79.32↔	Sonstige plastische Rekonstruktion an der Brustwand, offene Reposition einer Sternumfraktur, durch Platte
07.98↔	Sonstige und nicht näher bezeichnete thorakoskopische Operationen am Thymus	34.79.39↔	Sonstige plastische Rekonstruktion an der Brustwand, offene Reposition einer Sternumfraktur, sonstige
07.99↔	Sonstige und nicht näher bezeichnete Operationen am Thymus	34.79.40↔	Sonstige plastische Rekonstruktion an der Brustwand, Knochenplastik und Knochen transplantation
32.09.00↔	Sonstige lokale Exzision oder Destruktion von Läsion oder Gewebe an einem Bronchus, n.n.bez.	34.79.99↔	Sonstige plastische Rekonstruktion an der Brustwand, sonstige
32.09.10↔	Sonstige lokale Exzision oder Destruktion von Läsion oder Gewebe an einem Bronchus, durch Thorakotomie	37.24.00↔	Perikardbiopsie, n.n.bez.
32.09.20↔	Sonstige lokale Exzision oder Destruktion von Läsion oder Gewebe an einem Bronchus, durch Thorakoskopie	37.24.20↔	Offene Perikardbiopsie
32.09.99↔	Sonstige lokale Exzision oder Destruktion von Läsion oder Gewebe an einem Bronchus, sonstige	37.24.99↔	Perikardbiopsie, sonstige
32.20↔	Thorakoskopische Exzision von Läsion oder Gewebe an der Lunge	37.25.00↔	Herzbiopsie, n.n.bez.
32.21↔	Pliikatur einer Emphyseblase	37.25.20↔	Transvasale Biopsie des Endokards, Myokards und Endomyokards
32.22↔	Chirurgische Lungenvolumenreduktion	37.25.30↔	Herzbiopsie, offen
32.23↔	Offene Exzision von Läsion oder Gewebe an der Lunge	37.25.99↔	Herzbiopsie, sonstige
32.25↔	Thorakoskopische Ablation von Läsion oder Gewebe an der Lunge	37.49↔	Sonstige plastische Rekonstruktion am Herzen und Perikard
32.26↔	Sonstige und nicht näher bezeichnete Exzision von Läsion oder Gewebe an der Lunge	37.4x.00↔	Plastische Rekonstruktion von Herz und Perikard, n.n.bez.
32.29↔	Sonstige lokale Exzision oder Destruktion von Läsion oder Gewebe an der Lunge	37.4x.10↔	Naht des Perikardes (nach Verletzung)
32.30↔	Thorakoskopische Segmentresektion der Lunge	37.4x.11↔	Plastische Rekonstruktion des Perikardes, sonstige
32.39↔	Sonstige und nicht näher bezeichnete Segmentresektion der Lunge	37.4x.20↔	Naht des Myokardes (nach Verletzung)
33.25↔	Offene Bronchusbiopsie	37.4x.21↔	Plastische Rekonstruktion des Myokard, sonstige
33.28↔	Offene Lungenbiopsie	40.59.11↔	Radikale Exzision mediastinaler Lymphknoten als selbständiger Eingriff
33.34.10↔	Thorakoplastik, partiell	40.59.12↔	Radikale Exzision peribronchialer Lymphknoten als selbständiger Eingriff
33.34.20↔	Thorakoplastik, komplett	40.59.21↔	Radikale Exzision mediastinaler Lymphknoten im Rahmen eines anderen Eingriffs
33.34.99↔	Thorakoplastik, sonstige	40.59.22↔	Radikale Exzision peribronchialer Lymphknoten im Rahmen eines anderen Eingriffs
34.27.00↔	Biopsie am Zwerchfell, n.n.bez.	42.83↔	Verschluss einer Ösophagostomie
34.27.20↔	Offene Biopsie am Zwerchfell	53.82↔	Operation einer parasternalen Hernie
34.27.99↔	Biopsie am Zwerchfell, sonstige		
34.71↔	Naht einer Brustwandverletzung		
34.72↔	Verschluss einer Thorakostomie		
34.74↔	Korrektur einer Brustwanddeformität		
34.79.00↔	Sonstige plastische Rekonstruktion an der Brustwand, n.n.bez.		
34.79.10↔	Sonstige plastische Rekonstruktion an der Brustwand, sekundärer Verschluss einer Thorakotomie, n.n.bez.		
34.79.11↔	Sonstige plastische Rekonstruktion an der Brustwand, sekundärer Verschluss einer Thorakotomie, durch Draht		

Prozedur E06-2

32.22↔	Chirurgische Lungenvolumenreduktion
--------	-------------------------------------

ADRG E07**Eingriffe bei Schlafapnoesyndrom**

Hauptdiagnose in Tabelle E07-1 und Prozedur in Tabelle E07-2

DRG E07Z**Eingriffe bei Schlafapnoesyndrom****Hauptdiagnose E07-1**

E66.20	Übermaß Adipos m alveolärer Hypoventilat: BMI 30 - < 35	E66.29	Übermaß Adipositas m alveolärer Hypoventilat: BMI nbez
E66.21	Übermaß Adipos m alveolärer Hypoventilat: BMI 35 - < 40	G47.30	Zentrales Schlafapnoe-Syndrom
E66.22	Übermaß Adipos m alveolärer Hypoventilat: BMI 40 u mehr	G47.31	Obstruktives Schlafapnoe-Syndrom

G47.32 Schlafbezogenes Hypoventilations-Syndrom
G47.38 Sonstige Schlafapnoe

G47.39 Schlafapnoe, nicht näher bezeichnet

Prozedur E07-2

21.5↔	Submuköse Resektion des Nasenseptums	28.4↔	Exzision eines Tonsillenrestes
21.61↔	Konchektomie durch Kauterisation oder Kryochirurgie	28.6↔	Adenoidektomie ohne Tonsillektomie
21.69.00↔	Sonstige Konchektomie, n.n.bez.	29.33.00↔	(Partielle) Pharyngektomie, n.n.bez.
21.69.10↔	Konchotomie und Abtragung von hinteren Enden	29.33.10↔	Partielle Pharyngektomie, ohne Rekonstruktion
21.69.11↔	Submuköse Resektion (Turbinoplastik)	29.33.11↔	Partielle Pharyngektomie, Rekonstruktion mit gestieltem regionalen oder Fernlappen
21.69.12↔	Sonstige Operationen an der unteren Nasenmuschel	29.33.12↔	Partielle Pharyngektomie, Rekonstruktion mit freiem mikrovaskulär-anastomosierten Transplantat
21.69.99↔	Sonstige Konchektomie, sonstige	29.33.20↔	Totale Pharyngektomie, Rekonstruktion mit gestieltem regionalen oder Fernlappen
21.83.00↔	Totale plastische Nasenrekonstruktion, n.n.bez.	29.33.21↔	Totale Pharyngektomie, Rekonstruktion mit freiem mikrovaskulär-anastomosierten Transplantat, freiem Darmtransplantat oder Magenhochzug
21.83.10↔	Septorhinoplastik mit Korrektur des Knorpels oder des Knochens, mit lokalen autogenen Transplantaten	29.33.99↔	(Partielle) Pharyngektomie, sonstige
21.83.11↔	Septorhinoplastik mit Korrektur des Knorpels oder des Knochens, mit distalen autogenen Transplantaten, allo genen oder xenogenen Transplantaten	29.4x.00↔	Plastische Rekonstruktion am Pharynx, n.n.bez.
21.83.12↔	Septorhinoplastik mit Korrektur des Knochens und des Knorpels	29.4x.10↔	Plastische Rekonstruktion am Pharynx, mit lokaler Schleimhaut oder freiem Hautlappen
21.83.20↔	Totale plastische Nasenrekonstruktion mit Implantation von alloplastischen Materialien	29.4x.11↔	Plastische Rekonstruktion am Pharynx, mit gestieltem myokutanen Lappen
21.83.99↔	Totale plastische Nasenrekonstruktion, sonstige	29.4x.12↔	Plastische Rekonstruktion am Pharynx, mit mikrovaskulär anastomosiertem Transplantat, Darmtransplantat oder Magenhochzug
21.84↔	Revision einer Rhinoplastik	29.4x.99↔	Plastische Rekonstruktion am Pharynx, sonstige
21.85↔	Augmentationsrhinoplastik	29.59↔	Sonstige plastische Rekonstruktion am Pharynx
21.86.00↔	Rhinoplastik der Nasenweichteile, n.n.bez.	30.3x.00↔	Vollständige Laryngektomie, n.n.bez.
21.86.10↔	Rhinoplastik der Nasenweichteile, äußere Nase	30.3x.10↔	Vollständige Laryngektomie, ohne Rekonstruktion
21.86.11↔	Rhinoplastik mit lokalen oder distalen Lappen	30.3x.11↔	Vollständige Laryngektomie, Rekonstruktion mit lokaler Schleimhaut
21.86.99↔	Rhinoplastik der Nasenweichteile, sonstige	30.3x.12↔	Vollständige Laryngektomie, Rekonstruktion mit nicht vaskularisiertem Transplantat
21.87↔	Sonstige Rhinoplastik	30.3x.13↔	Vollständige Laryngektomie, Rekonstruktion mit gestieltem regionalen Lappen
21.88.00↔	Sonstige Septumplastik, n.n.bez.	30.3x.14↔	Vollständige Laryngektomie, Rekonstruktion mit gestieltem Fernlappen
21.88.10↔	Septumplastik, Septumunterfütterung	30.3x.15↔	Vollständige Laryngektomie, Rekonstruktion mit freiem mikrovaskulär-anastomosierten Transplantat
21.88.11↔	Septumplastik, Verschluss einer Septumperforation mit Schleimhaut-Verschiebelappen	30.3x.16↔	Vollständige Laryngektomie, Rekonstruktion mit freiem Darmtransplantat
21.88.12↔	Septumplastik, Plastische Korrektur ohne Resektion	30.3x.17↔	Vollständige Laryngektomie, Rekonstruktion mit Magenhochzug
21.88.13↔	Septumplastik, Plastische Korrektur mit Resektion	30.3x.19↔	Vollständige Laryngektomie, sonstige Rekonstruktion
21.88.14↔	Septumplastik, Plastische Rekonstruktion des Nasenseptums, mit lokalen autogenen Transplantaten (Austauschplastik)	30.3x.99↔	Vollständige Laryngektomie, sonstige
21.88.15↔	Septumplastik, Plastische Rekonstruktion des Nasenseptums, mit distalen autogenen Transplantaten, allo genen oder xenogenen Transplantaten	30.4x.00↔	Radikale Laryngektomie, n.n.bez.
21.88.99↔	Sonstige Septumplastik, sonstige	30.4x.10↔	Radikale Laryngektomie, mit Pharyngektomie, ohne Rekonstruktion
21.89↔	Sonstige plastische Rekonstruktion und Operationen an der Nase	30.4x.11↔	Radikale Laryngektomie, mit Pharyngektomie, Rekonstruktion mit lokaler Schleimhaut
21.99.00↔	Sonstige Nasenoperationen, n.n.bez.	30.4x.12↔	Radikale Laryngektomie, mit Pharyngektomie, Rekonstruktion mit nicht vaskularisiertem Transplantat
21.99.10↔	Einseitige Resektion einer Choanalatresie transnasal endoskopisch	30.4x.13↔	Radikale Laryngektomie, mit Pharyngektomie, Rekonstruktion mit gestieltem regionalen Lappen
21.99.20↔	Beidseitige Resektion einer Choanalatresie transnasal endoskopisch	30.4x.14↔	Radikale Laryngektomie, mit Pharyngektomie, Rekonstruktion mit gestieltem Lappen
21.99.99↔	Sonstige Nasenoperationen, sonstige	30.4x.15↔	Radikale Laryngektomie, mit Pharyngektomie, Rekonstruktion mit freiem mikrovaskulär-anastomosierten Transplantat
27.61↔	Naht einer Rissverletzung am Gaumen	30.4x.16↔	Radikale Laryngektomie, mit Pharyngektomie, Rekonstruktion mit freiem Darmtransplantat
27.62.12↔	Primäre plastische Rekonstruktion am weichen Gaumen	30.4x.17↔	Radikale Laryngektomie, mit Pharyngektomie, Rekonstruktion mit Magenhochzug
27.62.21↔	Sekundäre plastische Rekonstruktion am knöchernen Gaumen mit Knochentransplantat	30.4x.19↔	Radikale Laryngektomie, mit Pharyngektomie, sonstige Rekonstruktion
27.62.22↔	Sekundäre plastische Rekonstruktion am weichen Gaumen	30.4x.20↔	Radikale Laryngektomie, mit Pharyngektomie und Schilddrüsenresektion, ohne Rekonstruktion
27.69.00↔	Sonstige plastische Rekonstruktion am Gaumen, n.n.bez.	30.4x.21↔	Radikale Laryngektomie, mit Pharyngektomie und Schilddrüsenresektion, Rekonstruktion mit lokaler Schleimhaut
27.69.10↔	Plastische Rekonstruktion am weichen Gaumen	30.4x.22↔	Radikale Laryngektomie, mit Pharyngektomie und Schilddrüsenresektion, Rekonstruktion mit nicht vaskularisiertem Transplantat
27.69.11↔	Plastische Rekonstruktion am knöchernen Gaumen		
27.69.99↔	Sonstige plastische Rekonstruktion am Gaumen, sonstige		
27.73↔	Plastische Rekonstruktion an der Uvula		
28.2x.00↔	Tonsillektomie ohne Adenoidektomie, n.n.bez.		
28.2x.10↔	Partielle Resektion der Tonsille [Tonsillotomie] ohne Adenoidektomie		
28.2x.11↔	Totale Tonsillektomie ohne Adenoidektomie		
28.2x.12↔	Abszess tonsillektomie		
28.2x.99↔	Tonsillektomie ohne Adenoidektomie, sonstige		
28.3x.00↔	Tonsillektomie mit Adenoidektomie, n.n.bez.		
28.3x.10↔	Partielle Resektion der Tonsille [Tonsillotomie] mit Adenoidektomie		
28.3x.11↔	Totale Tonsillektomie mit Adenoidektomie		
28.3x.12↔	Abszess tonsillektomie mit Adenoidektomie		
28.3x.99↔	Tonsillektomie mit Adenoidektomie, sonstige		

30.4x.23↔	Radikale Laryngektomie, mit Pharyngektomie und Schilddrüsenresektion, Rekonstruktion mit gestieltem regionalen Lappen	30.4x.27↔	Radikale Laryngektomie, mit Pharyngektomie und Schilddrüsenresektion, Rekonstruktion mit Magenhochzug
30.4x.24↔	Radikale Laryngektomie, mit Pharyngektomie und Schilddrüsenresektion, Rekonstruktion mit gestieltem Lappen	30.4x.29↔	Radikale Laryngektomie, mit Pharyngektomie und Schilddrüsenresektion, sonstige Rekonstruktion
30.4x.25↔	Radikale Laryngektomie, mit Pharyngektomie und Schilddrüsenresektion, Rekonstruktion mit freiem mikrovaskulär-anastomosierten Transplantat	30.4x.99↔	Radikale Laryngektomie, sonstige
30.4x.26↔	Radikale Laryngektomie, mit Pharyngektomie und Schilddrüsenresektion, Rekonstruktion mit freiem Darmtransplantat		

ADRG E08**Strahlentherapie bei Krankheiten und Störungen der Atmungsorgane mehr als ein Belegungstag**

Verweildauer > 1 Tag und Prozedur in Tabelle E08-1

DRG E08A**Strahlentherapie bei Krankheiten und Störungen der Atmungsorgane mehr als ein Belegungstag mit äusserst schweren CC oder komplizierende Prozeduren**

PCCL > 3 oder Komplizierende Prozeduren

DRG E08B**Strahlentherapie bei Krankheiten und Störungen der Atmungsorgane, mehr als ein Belegungstag****Prozedur E08-1**

92.21.00↔	Oberflächenstrahlentherapie, n.n.bez.	92.24.30↔	Teleradiotherapie mit Photonen, hochkomplexe Radiotherapie mit spezialisierter Ausstattung
92.21.01↔	Oberflächenstrahlentherapie, bis zu 2 Bestrahlungsfelder	92.25.00↔	Teleradiotherapie mit Elektronen, Linearbeschleuniger, n.n.bez.
92.21.02↔	Oberflächenstrahlentherapie, mehr als 2 Bestrahlungsfelder	92.25.01↔	Teleradiotherapie mit Elektronen, Linearbeschleuniger, Grossfeldbestrahlung
92.22.00↔	Orthovoltstrahlentherapie, n.n.bez.	92.25.02↔	Teleradiotherapie mit Elektronen, Linearbeschleuniger, Halbkörperbestrahlung
92.22.01↔	Orthovoltstrahlentherapie, bis zu 2 Bestrahlungsfelder	92.25.03↔	Teleradiotherapie mit Elektronen, Linearbeschleuniger, Ganzkörperbestrahlung
92.22.02↔	Orthovoltstrahlentherapie, mehr als 2 Bestrahlungsfelder	92.25.04↔	Teleradiotherapie mit Elektronen, Linearbeschleuniger, Intraoperative Strahlentherapie
92.22.11↔	Intraoperative Röntgenstrahlentherapie, bis 300 kV	92.25.09↔	Teleradiotherapie mit Elektronen, Linearbeschleuniger, sonstige
92.22.12↔	Intraoperative Röntgenstrahlentherapie, 300 kV - < 1 MV	92.25.11↔	Teleradiotherapie mit Elektronen, Linearbeschleuniger, mit bildgestützter Einstellung
92.22.19↔	Intraoperative Röntgenstrahlentherapie, sonstige	92.25.12↔	Teleradiotherapie mit Elektronen, Linearbeschleuniger, mit bildgestützter Einstellung, bis zu 2 Bestrahlungsfelder
92.23.00↔	Hochvoltstrahlentherapie, n.n.bez.	92.25.13↔	Teleradiotherapie mit Elektronen, Linearbeschleuniger, mit bildgestützter Einstellung, mehr als 2 Bestrahlungsfelder
92.23.01↔	Telekobaltgerät bis zu 2 Bestrahlungsfelder	92.25.14↔	Teleradiotherapie mit Elektronen, Linearbeschleuniger, mit bildgestützter Einstellung, 3D-geplante Bestrahlung
92.23.02↔	Telekobaltgerät 3 bis 4 Bestrahlungsfelder	92.25.15↔	Teleradiotherapie mit Elektronen, Linearbeschleuniger, mit bildgestützter Einstellung, intensitätsmodulierte Radiotherapie
92.23.03↔	Telekobaltgerät mehr als 4 Bestrahlungsfelder oder 3D-geplante Bestrahlung	92.25.21↔	Teleradiotherapie mit Elektronen, Linearbeschleuniger, ohne bildgestützte Einstellung, bis zu 2 Bestrahlungsfelder
92.23.08↔	Hochvoltstrahlentherapie, andere Isotope	92.25.22↔	Teleradiotherapie mit Elektronen, Linearbeschleuniger, ohne bildgestützte Einstellung, mehr als 2 Bestrahlungsfelder
92.23.09↔	Telekobaltgerät, sonstige	92.25.23↔	Teleradiotherapie mit Elektronen, Linearbeschleuniger, ohne bildgestützte Einstellung, 3D-geplante Bestrahlung
92.24.00↔	Teleradiotherapie mit Photonen, Linearbeschleuniger, n.n.bez.	92.25.24↔	Teleradiotherapie mit Elektronen, Linearbeschleuniger, ohne bildgestützte Einstellung, intensitätsmodulierte Radiotherapie
92.24.01↔	Teleradiotherapie mit Photonen, Linearbeschleuniger, Grossfeldbestrahlung	92.26.00↔	Teleradiotherapie mit anderen Partikelstrahlen, n.n.bez.
92.24.02↔	Teleradiotherapie mit Photonen, Linearbeschleuniger, Halbkörperbestrahlung	92.26.10↔	Protonentherapie, ohne bildgestützte Einstellung, bis zu 2 Bestrahlungsfelder
92.24.03↔	Teleradiotherapie mit Photonen, Linearbeschleuniger, Ganzkörperbestrahlung	92.26.11↔	Protonentherapie, mit bildgestützter Einstellung, bis zu 2 Bestrahlungsfelder
92.24.04↔	Teleradiotherapie mit Photonen, Linearbeschleuniger, Intraoperative Strahlentherapie	92.26.20↔	Protonentherapie, ohne bildgestützte Einstellung, mehr als 2 Bestrahlungsfelder
92.24.09↔	Teleradiotherapie mit Photonen, Linearbeschleuniger, sonstige	92.26.21↔	Protonentherapie, mit bildgestützter Einstellung, mehr als 2 Bestrahlungsfelder
92.24.11↔	Teleradiotherapie mit Photonen, Linearbeschleuniger, mit bildgestützter Einstellung, bis zu 2 Bestrahlungsfelder	92.26.99↔	Teleradiotherapie mit anderen Partikelstrahlen, sonstige
92.24.12↔	Teleradiotherapie mit Photonen, Linearbeschleuniger, mit bildgestützter Einstellung, mehr als 2 Bestrahlungsfelder	92.27.00↔	Implantation oder Einsetzen radioaktiver Elemente (Brachytherapie mit umschlossenen Radionukliden), Körperoberfläche, sonstiger oder n.n.bez. Applikationsort
92.24.13↔	Teleradiotherapie mit Photonen, Linearbeschleuniger, mit bildgestützter Einstellung, 3D-geplante Bestrahlung		
92.24.14↔	Teleradiotherapie mit Photonen, Linearbeschleuniger, mit bildgestützter Einstellung, intensitätsmodulierte Radiotherapie		
92.24.21↔	Teleradiotherapie mit Photonen, Linearbeschleuniger, ohne bildgestützte Einstellung, bis zu 2 Bestrahlungsfelder		
92.24.22↔	Teleradiotherapie mit Photonen, Linearbeschleuniger, ohne bildgestützte Einstellung, mehr als 2 Bestrahlungsfelder		
92.24.23↔	Teleradiotherapie mit Photonen, Linearbeschleuniger, ohne bildgestützte Einstellung, 3D-geplante Bestrahlung		
92.24.24↔	Teleradiotherapie mit Photonen, Linearbeschleuniger, ohne bildgestützte Einstellung, intensitätsmodulierte Radiotherapie		

92.27.10↔	Implantation oder Einsetzen radioaktiver Elemente (Brachytherapie mit umschlossenen Radionukliden), weibliche Geschlechtsorgane, n.n.bez.	92.30.22↔	Stereotaktische Bestrahlung, einzeitig, zerebral, bildgestützte Einstellung
92.27.11↔	Implantation oder Einsetzen radioaktiver Elemente (Brachytherapie mit umschlossenen Radionukliden), intrauterin	92.30.30↔	Stereotaktische Bestrahlung, einzeitig, extrazerebral, intensitätsmodulierte Radiotherapie
92.27.12↔	Implantation oder Einsetzen radioaktiver Elemente (Brachytherapie mit umschlossenen Radionukliden), intravaginal	92.30.31↔	Stereotaktische Bestrahlung, einzeitig, extrazerebral, intensitätsmodulierte Bogenbestrahlung (IMAT)
92.27.13↔	Implantation oder Einsetzen radioaktiver Elemente (Brachytherapie mit umschlossenen Radionukliden), intrauterin und intravaginal kombiniert	92.30.32↔	Stereotaktische Bestrahlung, einzeitig, extrazerebral, bildgestützte Einstellung
92.27.21↔	Implantation oder Einsetzen radioaktiver Elemente (Brachytherapie mit umschlossenen Radionukliden), Körperoberfläche	92.30.99↔	Stereotaktische Bestrahlung, einzeitig, sonstige
92.27.22↔	Implantation oder Einsetzen radioaktiver Elemente (Brachytherapie mit umschlossenen Radionukliden), intrakavitär	92.31.00↔	Radiochirurgie mit Photonen n.n. bez., zerebral
92.27.23↔	Implantation oder Einsetzen radioaktiver Elemente (Brachytherapie mit umschlossenen Radionukliden), intraluminal	92.31.10↔	Radiochirurgie mit Photonen n.n. bez., extrazerebral
92.27.30↔	Implantation oder Einsetzen radioaktiver Elemente (Brachytherapie mit umschlossenen Radionukliden), Gefäss n.n.bez.	92.32.00↔	Mehrquellige Photon-Radiochirurgie, n.n.bez.
92.27.31↔	Implantation oder Einsetzen radioaktiver Elemente (Brachytherapie mit umschlossenen Radionukliden), Koronargefäss	92.32.01↔	Mehrquellige Photon-Radiochirurgie, Gamma-knife
92.27.39↔	Implantation oder Einsetzen radioaktiver Elemente (Brachytherapie mit umschlossenen Radionukliden), sonstiges Gefäss	92.33.00↔	Teilchen-Radiochirurgie, n.n.bez.
92.27.40↔	Implantation oder Einsetzen radioaktiver Elemente (Brachytherapie mit umschlossenen Radionukliden), intraoperativ	92.33.01↔	Andere Hochvoltstrahlentherapie, stereotaktische Bestrahlung, einzeitig, zerebral
92.27.70↔	Radioaktive Moulagen, n.n.bez.	92.33.11↔	Andere Hochvoltstrahlentherapie, stereotaktische Bestrahlung, einzeitig, extrazerebral
92.27.71↔	Radioaktive Moulagen, Konstruktion und Applikation von oberflächlichen radioaktiven Moulagen	92.39.01↔	Andere Hochvoltstrahlentherapie, stereotaktische Bestrahlung, fraktioniert, zerebral, n.n.bez.
92.27.72↔	Radioaktive Moulagen, Konstruktion und Applikation von nicht auf der Körperoberfläche verwendeten Applikatoren	92.39.11↔	Andere Hochvoltstrahlentherapie, stereotaktische Bestrahlung, fraktioniert, extrazerebral, n.n.bez.
92.27.73↔	Radioaktive Moulagen, Konstruktion und Applikation von Augenapplikatoren	92.39.20↔	Andere Hochvoltstrahlentherapie, stereotaktische Bestrahlung, fraktioniert, zerebral, intensitätsmodulierte Radiotherapie
92.27.79↔	Radioaktive Moulagen, sonstige	92.39.21↔	Andere Hochvoltstrahlentherapie, stereotaktische Bestrahlung, fraktioniert, zerebral, intensitätsmodulierte Bogenbestrahlung (IMAT)
92.30.00↔	Stereotaktische Bestrahlung, einzeitig, n.n.bez.	92.39.22↔	Andere Hochvoltstrahlentherapie, stereotaktische Bestrahlung, fraktioniert, zerebral, bildgestützte Einstellung
92.30.01↔	Stereotaktische Bestrahlung, einzeitig, zerebral, n.n.bez.	92.39.29↔	Andere Hochvoltstrahlentherapie, stereotaktische Bestrahlung, fraktioniert, zerebral, sonstige
92.30.02↔	Stereotaktische Bestrahlung, einzeitig, extrazerebral, n.n.bez.	92.39.30↔	Andere Hochvoltstrahlentherapie, stereotaktische Bestrahlung, fraktioniert, extrazerebral, intensitätsmodulierte Radiotherapie
92.30.20↔	Stereotaktische Bestrahlung, einzeitig, zerebral, intensitätsmodulierte Radiotherapie	92.39.31↔	Andere Hochvoltstrahlentherapie, stereotaktische Bestrahlung, fraktioniert, extrazerebral, intensitätsmodulierte Bogenbestrahlung (IMAT)
92.30.21↔	Stereotaktische Bestrahlung, einzeitig, zerebral, intensitätsmodulierte Bogenbestrahlung (IMAT)	92.39.32↔	Andere Hochvoltstrahlentherapie, stereotaktische Bestrahlung, fraktioniert, extrazerebral, bildgestützte Einstellung
		92.39.39↔	Andere Hochvoltstrahlentherapie, stereotaktische Bestrahlung, fraktioniert, extrazerebral, sonstige
		92.41↔	Intraoperative Strahlentherapie mit Elektronen

ADRG E40**Krankheiten und Störungen der Atmungsorgane mit Beatmung > 24 Stunden oder ARDS**

Hauptdiagnose in Tabelle E40-1 und Dauer der maschinellen Beatmung > 24 Stunden oder Hauptdiagnose in Tabelle E40-2

DRG E40A**Krankheiten und Störungen der Atmungsorgane mit Beatmung > 24 Stunden, mit äusserst schweren CC oder ARDS, Alter < 16 Jahre oder komplizierende Diagnosen**

(PCCL > 3 oder Hauptdiagnose in Tabelle E40-2) und Alter < 16 Jahre oder Nebendiagnose in Tabelle E40-3

DRG E40B**Krankheiten und Störungen der Atmungsorgane mit Beatmung > 24 Stunden, mit äusserst schweren CC oder ARDS oder Para-/Tetraplegie, Alter > 15 Jahre**

Hauptdiagnose in Tabelle E40-2 oder PCCL > 3 oder Nebendiagnose in Tabelle E40-4

DRG E40C**Krankheiten und Störungen der Atmungsorgane mit Beatmung > 24 Stunden, ohne äusserst schwere CC, ohne ARDS, ohne Para-/Tetraplegie****Hauptdiagnose E40-1**

A06.5	Lungenabszess durch Amöben	A15.2	Lungentuberkulose, histologisch gesichert
A15.0	LuTB, d mikr Unt Sput ges, m/o Nachw d Kult o molbiol Verf	A15.3	LungenTB, durch so u nnbez Untersuchungsverf gesichert
A15.1	Lungentuberkulose, nur durch Kultur gesichert	A15.4	TB intrathor Lymphknoten, bakt, molbiol od histol gesichert

A15.5	TB Larynx, Trach u Bronch, bakt, molbiol od histol gesichert	C38.2	Bösartige Neubildung: Hinteres Mediastinum
A15.6	Tuberkulöse Pleuritis, bakt, molbiol od histol gesichert	C38.3	BNB: Mediastinum, Teil nicht näher bezeichnet
A15.7	Primäre TB Atmungsorgane, bakt, molbiol od histol gesichert	C38.4	Bösartige Neubildung: Pleura
A15.8	Sonst TB Atmungsorgane, bakt, molbiol od histol gesichert	C38.8	BNB: Herz, Mediastinum u Pleura, mehr Teilber überlapp
A15.9	Nnbez TB Atmungsorgane, bakt, molekbiol od histol gesich	C39.8	BNB: AtmOrg u sonst intrathorak Organe, mehr Teilber überl
A16.0	Lungentuberkulose, bakt, molbiol u histol n gesichert	C39.9	BNB: Ungenau bezeichnete Lok des Atmungssystems
A16.1	Lungentuberkulose, bakt, molbiol u hist Unt n durchgef	C45.0	Mesotheliom Pleura
A16.2	LungenTB oh Angabe bakt, molekularbiolog od histol Sicher	C76.1	BNB ungenau bezeichneter Lokalisationen: Thorax
A16.3	TB intrathorak LK oh Ang bakt, molekularbiol od hist Sicher	C78.0	Sekundäre bösartige Neubildung der Lunge
A16.4	TB Larynx/Trach/Bronch oh Ang bakt, molekbiol od hist Sich	C78.1	Sekundäre bösartige Neubildung des Mediastinums
A16.5	Tuberkulöse Pleuritis oh Ang bakt, molekbiol od hist Sich	C78.2	Sekundäre bösartige Neubildung der Pleura
A16.7	Prim TB AtmOrg oh Ang bakt, molekularbiol od hist Sich	C78.3	Sekundäre BNB sonstiger u nnbez Atmungsorgane
A16.8	Sonst TB AtmOrg oh Ang bakt, molekularbiolog od hist Sich	D02.1	Carcinoma in situ Trachea
A16.9	Nnbez TB AtmOrg oh Ang bakt, molekbiol od hist Sich	D02.2	Carcinoma in situ Bronchus Lunge
A17.0	Tuberkulöse Meningitis	D02.3	Carcinoma in situ sonst Teile Atmungssystem
A17.1	Meningeales Tuberkulom	D02.4	Carcinoma in situ Atmungssystem, nnbez
A17.8	Sonstige Tuberkulose Nervensystem	D14.2	Gutartige Neubildung Trachea
A17.9	Tuberkulose des Nervensystems, nnbez	D14.3	Gutartige Neubildung Bronchus u Lunge
A18.2	Tuberkulose peripherer Lymphknoten	D14.4	Gutartige Neubildung Atmungssystem, nnbez
A18.8	Tuberkulose sonstiger nbez Organe	D15.2	Gutartige Neubildung Mediastinum
A19.0	Akute Miliartuberkulose einer einzel nbez Lokalisation	D15.7	Gutartige Neubildung sonst nbez intrathor Organe
A19.1	Akute Miliartuberkulose mehrerer Lokalisationen	D15.9	Gutartige Neubildung Intrathorakales Organ, nnbez
A19.2	Akute Miliartuberkulose, nnbez	D16.70	Gutart Neubildung Rippen
A19.8	Sonstige Miliartuberkulose	D16.71	Gutart Neubildung Sternum
A19.9	Miliartuberkulose, nnbez	D16.72	Gutart Neubildung Klavikula
A20.2	Lungenpest	D17.4	Gutart Neubildung Fettgewebe intrathor Organe
A21.2	Pulmonale Tularämie	D19.0	Gutart Neubildung mesotheliales Gewebe Pleura
A22.1	Lungenmilzbrand	D38.1	NB unsich/unbek Veralth Trachea Bronch Lunge
A31.0	Infektion Lunge durch sonstige Mykobakterien	D38.2	NB unsich/unbek Verhalt Pleura
A37.0	Keuchhusten durch Bordetella pertussis	D38.3	NB unsich/unbek Verhalt Mediastinum
A37.1	Keuchhusten durch Bordetella parapertussis	D38.4	NB unsich/unbek Verhalt Thymus
A37.8	Keuchhusten durch sonstige Bordetella-Spezies	D38.5	NB unsich/unbek Verhalt Sonst Atmungsorg
A37.9	Keuchhusten, nnbez	D38.6	NB unsich/unbek Verhalt Atmungsorgan, nnbez
A42.0	Aktinomykose der Lunge	D86.0	Sarkoidose Lunge
A43.0	Pulmonale Nokardiose	D86.1	Sarkoidose Lymphknoten
A48.1	Legionellose mit Pneumonie	D86.2	Sarkoidose Lunge m Sarkoidose LK
A48.2	Legionellose ohne Pneumonie [Pontiac-Fieber]	D86.3	Sarkoidose Haut
A70	Infektionen d Chlamydia psittaci	D86.8	Sarkoidose an sonst u komb Lok
B01.2	Varizellen-Pneumonie	D86.9	Sarkoidose, nnbez
B05.2	Masern, kompliziert durch Pneumonie	E66.20	Übermaß Adipos m alveolärer Hypoventilat: BMI 30 - < 35
B25.0	Pneumonie durch Zytomegalieviren	E66.21	Übermaß Adipos m alveolärer Hypoventilat: BMI 35 - < 40
B33.0	Pleurodynia epidemica	E66.22	Übermaß Adipos m alveolärer Hypoventilat: BMI 40 u mehr
B37.1	Kandidose der Lunge	E66.29	Übermaß Adipositas m alveolärer Hypoventilat: BMI nnbez
B38.0	Akute Kokzidioidomykose Lunge	E84.0	Zystische Fibrose mit Lungenmanifestationen
B38.1	Chronische Kokzidioidomykose der Lunge	E84.80	Zystische Fibrose mit Lungen- und Darm-Manifestation
B38.2	Kokzidioidomykose der Lunge, nnbez	E84.87	Zystische Fibrose mit sonstigen multiplen Manifestationen
B39.0	Akute Histoplasmose Lunge durch Histoplasma capsulatum	E84.88	Zystische Fibrose mit sonstigen Manifestationen
B39.1	Chron Histoplasmose Lunge durch Histoplasma capsulatum	E84.9	Zystische Fibrose, nicht näher bezeichnet
B39.2	Histoplasm Lunge durch Histoplasma capsulatum, nnbez	F45.33	Somatof auton Fkfstör, Atmungssyst
B40.0	Akute Blastomykose der Lunge	G47.30	Zentrales Schlafapnoe-Syndrom
B40.1	Chronische Blastomykose der Lunge	G47.31	Obstruktives Schlafapnoe-Syndrom
B40.2	Blastomykose der Lunge, nnbez	G47.32	Schlafbezogenes Hypoventilations-Syndrom
B42.0	Sporotrichose der Lunge	G47.38	Sonstige Schlafapnoe
B44.0	Invasive Aspergillose der Lunge	G47.39	Schlafapnoe, nicht näher bezeichnet
B44.1	Sonstige Aspergillose der Lunge	I26.0	Lungenembolie mit Angabe eines akuten Cor pulmonale
B45.0	Kryptokokkose der Lunge	I26.9	Lungenembolie ohne Angabe eines akuten Cor pulmonale
B46.0	Mukormykose der Lunge	J04.1	Akute Tracheitis
B58.3	Toxoplasmose Lunge	J09	Grippe durch bestimmte nachgewiesene Influenzaviren
B59	Pneumozystose	J10.0	Grippe m Pneumonie, Influenzaviren nachg
B66.4	Paragonimiasis	J11.0	Grippe m Pneumonie, Viren nicht nachgewiesen
B67.1	Echinococc-granul-Inf [zyst Echinokok] Lunge	J12.0	Pneumonie d Adenoviren
B90.9	Folgezustände einer TB der AtmOrgane und einer nnbez TB	J12.1	Pneumonie d Resp-Sync-Vir [RS-V]
C33	Bösartige Neubildung der Trachea	J12.2	Pneumonie d Parainfluenzaviren
C34.0	Bösartige Neubildung: Hauptbronchus	J12.3	Pneumonie durch humanes Metapneumovirus
C34.1	Bösartige Neubildung: Oberlappen (-Bronchus)	J12.8	Pneumonie d sonstige Viren
C34.2	Bösartige Neubildung: Mittellappen (-Bronchus)	J12.9	Viruspneumonie, nnbez
C34.3	Bösartige Neubildung: Unterlappen (-Bronchus)	J13	Pneumonie d Streptococcus pneumoniae
C34.8	BNB: Bronchus u Lunge, mehrere Teilbereiche überlappend	J14	Pneumonie d Haemophilus influenzae
C34.9	BNB: Bronchus oder Lunge, nicht näher bezeichnet	J15.0	Pneumonie d Klebsiella pneumoniae
C38.1	Bösartige Neubildung: Vorderes Mediastinum	J15.1	Pneumonie d Pseudomonas

J15.2	Pneumonie d Staphylokokken	J47	Bronchiektasen
J15.3	Pneumonie d Streptokokken Gruppe B	J60	Kohlenbergarbeiter-Pneumokoniose
J15.4	Pneumonie d sonstige Streptokokken	J61	Pneumokoniose d Asbest u so anorg Fasern
J15.5	Pneumonie d Escherichia coli	J62.0	Pneumokoniose d Talkum-Staub
J15.6	Pneumonie d and aerobe gramnegative Bakterien	J62.8	Pneumokoniose d sonst Quarzstaub
J15.7	Pneumonie d Mycoplasma pneumoniae	J63.0	Aluminose (Lunge)
J15.8	Sonstige bakterielle Pneumonie	J63.1	Bauxitfibrose (Lunge)
J15.9	Bakterielle Pneumonie, nnbez	J63.2	Berylliose
J16.0	Pneumonie d Chlamydien	J63.3	Graphitfibrose (Lunge)
J16.8	Pneumonie d sonstige nbez Infektionserreger	J63.4	Siderose
J17.0	Pneumonie b aokl bakteriellen KH	J63.5	Stannose
J17.1	Pneumonie b aokl VirusKH	J63.8	Pneumokoniose d sonst nbez anorgan Stäube
J17.2	Pneumonie b Mykosen	J64	Nnbez Pneumokoniose
J17.3	Pneumonie b parasitären KH	J65	Pneumokoniose in Verbindung m Tuberkulose
J17.8	Pneumonie b sonst aokl KH	J66.0	Byssinose
J18.0	Bronchopneumonie, nnbez	J66.1	Flachsarbeiter-Krankheit
J18.1	Lobärpneumonie, nnbez	J66.2	Cannabiose
J18.2	Hypostatische Pneumonie, nnbez	J66.8	KH Atemwege d sonst nbez organ Stäube
J18.8	Sonstige Pneumonie, Erreger nnbez	J67.0	Farmerlunge
J18.9	Pneumonie, nnbez	J67.1	Bagassose
J20.0	Akute Bronchitis d Mycoplasma pneumoniae	J67.2	Vogelzüchterlunge
J20.1	Akute Bronchitis d Haemophilus influenzae	J67.3	Suberose
J20.2	Akute Bronchitis d Streptokokken	J67.4	Malzarbeiter-Lunge
J20.3	Akute Bronchitis d Coxsackieviren	J67.5	Pilzarbeiter-Lunge
J20.4	Akute Bronchitis d Parainfluenzaviren	J67.6	Ahornrindenschäler-Lunge
J20.5	Akute Bronchitis d Resp-Sync-Vir [RS-V]	J67.7	Befeuchter- u Klimaanlage-Lunge
J20.6	Akute Bronchitis d Rhinoviren	J67.8	Allergische Alveolitis d organ Stäube
J20.7	Akute Bronchitis d ECHO-Viren	J67.9	Allergische Alveolitis d nnbez organ Staub
J20.8	Akute Bronchitis d sonstige nbez Erreger	J68.0	Bronch Pneum d chem Subs/Gase/Rauch/Dämpfe
J20.9	Akute Bronchitis, nnbez	J68.1	Lungenödem d chem Subst/Gas/Rauch/Dämpfe
J21.0	Akute Bronchiolitis d Resp-Sync-Vir [RS-V]	J68.2	Entz ober Atemwege d chem Sbs/Gas/Rauch/Dampf, aonkl
J21.1	Akute Bronchiolitis durch humanes Metapneumovirus	J68.3	So ak/subak KH AtmOrg d chem Subs/Gas/Rauch/Dampf
J21.8	Akute Bronchiolitis d sonstige nbez Erreger	J68.4	Chron KH Atmungsorg d chem Subst, Gase, Rauch u Dämpfe
J21.9	Akute Bronchiolitis, nnbez	J68.8	So KH Atmungsorgane d chem Subs/Gas/Rauch/Dämpfe
J22	Akute Infektion untere Atemwege, nnbez	J68.9	Nnbez KH Atmungsorg d chem Subs/Gas/Rauch/Dampf
J40	Bronchitis, nicht als akut oder chronisch bezeichnet	J69.0	Pneumonie d Nahrung od Erbrochenes
J41.0	Einfache chronische Bronchitis	J69.1	Pneumonie d Öle u Extrakte
J41.1	Schleimig-eitrige chronische Bronchitis	J69.8	Pneumonie d sonst feste u flüssige Substanzen
J41.8	Mischformen einfach u schleim-eitr chron Bronch	J70.0	Akute Lungenbeteiligung b Strahleneinwirkung
J42	Nnbez chronische Bronchitis	J70.1	Chron u sonst Lungenbeteil b Strahleneinwirkung
J43.0	McLeod-Syndrom	J70.2	Akute AM-induz interstitielle LungenKH
J43.1	Panlobuläres Emphysem	J70.3	Chron AM-induz interstitielle LungenKH
J43.2	Zentrilobuläres Emphysem	J70.4	AM-induz interstitielle LungenKH, nnbez
J43.8	Sonstiges Emphysem	J70.8	KH Atmungsorgane d sonst nbez exogene Subst
J43.9	Emphysem, nnbez	J70.9	KH Atmungsorgane d nbez exogene Substanz
J44.00	Chron obstr LuKH m akuter Inf unt Atemw: FEV1 < 35%	J80	Atemnotsyndrom des Erwachsenen [ARDS]
J44.01	Chron obstr LuKH m akut Inf u Atemw: FEV1 >= 35% u < 50%	J82	Eosinophiles Lungeninfiltrat, aonkl
J44.02	Chr obstr LuKH m akut Inf unt Atemw: FEV1 >= 50% u < 70%	J84.0	Alveoläre u parietoalveoläre Krankheitszustände
J44.03	Chron obstr LuKH m akut Inf unt Atemw: FEV1 >= 70%	J84.1	Sonstige interstitielle Lungen-KH m Fibrose
J44.09	Chron obstr LuKH m akuter Inf unt Atemw: FEV1 nnbez	J84.8	Sonstige nbez interstitielle Lungenkrankheiten
J44.10	Chron obstr LuKH m ak Exaz nnbez, FEV1 < 35 %	J84.9	Interstitielle Lungenkrankheit, nnbez
J44.11	Chron obstr LuKH m ak Exaz nnbez, FEV1 >= 35% u < 50%	J85.0	Gangrän u Nekrose Lunge
J44.12	Chr obstr LuKH m akut Exaz nnbez: FEV1 >= 50% u < 70%	J85.1	Abszeß d Lunge m Pneumonie
J44.13	Chron obstr LuKH m akut Exazerb nnbez: FEV1 >= 70%	J85.2	Abszeß d Lunge oh Pneumonie
J44.19	Chron obstr LuKH m akuter Exazerb nnbez: FEV1 nnbez	J85.3	Abszeß d Mediastinum
J44.80	Sonst nbez chron obstruktive LuKH: FEV1 < 35%	J86.0	Pyothorax m Fistel
J44.81	Sonst nbez chron obstruktive LuKH: FEV1 >= 35% u < 50%	J86.9	Pyothorax oh Fistel
J44.82	Sonst nbez chron obstruktive LuKH: FEV1 >= 50 u < 70%	J90	Pleuraerguß, aonkl
J44.83	Sonst nbez chron obstruktive LuKH: FEV1 >= 70%	J91	Pleuraerguß b aokl KH
J44.89	Sonst nbez chron obstruktive LuKH: FEV1 nnbez	J92.0	Pleuraplaques m Nachweis von Asbest
J44.90	Chron obstruktive LungenKH, nnbez, FEV1 < 35%	J92.9	Pleuraplaques oh Nachweis von Asbest
J44.91	Chron obstruktive LungenKH, nnbez, FEV1 >= 35% u < 50%	J93.0	Spontaner Spannungspneumothorax
J44.92	Chron obstruktive LuKH, nnbez, FEV1 >= 50% u < 70%	J93.1	Sonstiger Spontanpneumothorax
J44.93	Chron obstruktive LuKH, nnbez, FEV1 >= 70%	J93.8	Sonstiger Pneumothorax
J44.99	Chron obstruktive LuKH, nnbez, FEV1 nnbez	J93.9	Pneumothorax, nnbez
J45.0	Vorwiegend allergisches Asthma bronchiale	J94.0	Chylöser (Pleura-) Erguß
J45.1	Nichtallergisches Asthma bronchiale	J94.1	Fibrothorax
J45.8	Mischformen Asthma bronchiale	J94.2	Hämatothorax
J45.9	Asthma bronchiale, nnbez	J94.8	Sonstige nbez Krankheitszustände Pleura
J46	Status asthmaticus	J94.9	Pleurakrankheit, nnbez

J95.0	Funktionsstörung eines Tracheostomas	Q67.7	Pectus carinatum
J95.1	Akute pulmonale Insuffizienz nach Thorax-OP	Q76.6	Sonst angeborene Fehlbildung Rippen
J95.2	Akut pulmonal Insuff nach n am Thorax vorgenom OP	Q76.7	Angeborene Fehlbildung Sternum
J95.3	Chron pulmonale Insuffizienz nach Operation	Q79.0	Angeborene Zwerchfellhernie
J95.4	Mendelson-Syndrom	Q79.1	Sonst angeborene Fehlbildung Zwerchfell
J95.5	Subglottische Stenose nach med Maßnahmen	R04.2	Hämoptoe
J95.80	iatrog Pneumothor	R04.8	Blutung aus sonst Lok in Atemwegen
J95.81	Stenose der Trachea nach medizinischen Maßnahmen	R04.9	Blutung aus Atemwegen, nnbez
J95.82	Insuff v Anast u Nähten nach Op Trachea, Bronchien, Lunge	R05	Husten
J95.88	Sonst KH Atemweg n med Maßn	R06.0	Dyspnoe
J95.9	KH Atemwege nach med Maßnahmen, nnbez	R06.1	Stridor
J96.00	Akut respirat Insuffizienz, aonkl: Typ I [hypoxisch]	R06.2	Ziehende Atmung
J96.01	Akut respirat Insuffizienz, aonkl: Typ II [hyperkapnisch]	R06.3	Periodische Atmung
J96.09	Akut respirat Insuffizienz, aonkl: Typ nnbez	R06.4	Hyperventilation
J96.10	Chron respirat Insuffizienz, aonkl: Typ I [hypoxisch]	R06.6	Singultus
J96.11	Chron respirat Insuffizienz, aonkl: Typ II [hyperkapnisch]	R06.88	So u nnbez Stör Atmung
J96.19	Chron respirat Insuffizienz, aonkl: Typ nnbez	R07.1	Brustschmerzen b Atmung
J96.90	Respirat Insuffizienz, nnbez: Typ I [hypoxisch]	R09.0	Asphyxie
J96.91	Respirat Insuffizienz, nnbez: Typ II [hyperkapnisch]	R09.1	Pleuritis
J96.99	Respirat Insuffizienz, nnbez: Typ nnbez	R09.2	Atemstillstand
J98.0	KH Bronchien, aonkl	R09.3	Abnormes Sputum
J98.1	Lungenkollaps	R09.8	Sonst nbez Sympm Kreislauf-/Atmungssystem
J98.2	Interstitielles Emphysem	R68.3	Trommelschlegelfinger
J98.3	Kompensatorisches Emphysem	R76.1	Abnorme Reaktion auf Tuberkulintest
J98.4	Sonstige Veränderungen Lunge	R91	Abnorm Befund bildgeb Diagnostik Lunge
J98.50	Mediastinitis	R94.2	Abnorme Ergebnisse Lungenfunktionsprüfungen
J98.58	Sonstige Krankheiten Mediastinum, ao nicht klassifiziert	S11.02	Offene Wunde: Trachea, Pars cervicalis
J98.6	KH Zwerchfell	S22.2	Fraktur Sternum
J98.8	Sonstige nbez KH Atemwege	S22.31	Fraktur erste Rippe
J98.9	AtemwegskH, nnbez	S22.32	Fraktur sonstige Rippe
J99.0	LungenKH b seropositiver chron Polyarthrit	S22.40	Rippenserienfraktur, nnbez
J99.1	KH d Atemwege b sonst diffusen Bgw-KH	S22.41	Rippenserienfraktur, m Beteiligung erste Rippe
J99.8	KH d Atemwege b sonst aonkl KH	S22.42	Rippenserienfraktur, m Beteiligung von zwei Rippen
M05.10	Lungenmanif seropos chron Polyarth, mehrere Lok	S22.43	Rippenserienfraktur, m Beteiligung von drei Rippen
M05.11	Lungenmanif seropos chron Polyarth Schulterregion	S22.44	Rippenserienfraktur, m Beteiligung vier u mehr Rippen
M05.12	Lungenmanif seropos chron Polyarth Oberarm	S22.5	Instabiler Thorax
M05.13	Lungenmanif seropos chron Polyarth Unterarm	S23.2	Luxation sonst u nnbez Teile Thorax
M05.14	Lungenmanif seropos chron Polyarth Hand	S23.4	Verstauchung u Zerrung Rippen u Sternum
M05.15	Lungenmanif seropos chron Polyarth Becken/Oberschenkel	S27.0	Traumatischer Pneumothorax
M05.16	Lungenmanif seropos chron Polyarth Unterschenkel	S27.1	Traumatischer Hämatothorax
M05.17	Lungenmanif seropos chron Polyarth Knöchel/Fuß	S27.2	Traumatischer Hämatothorax
M05.18	Lungenmanif seropos chron Polyarth, sonst Lok	S27.31	Prellung u Hämatom Lunge
M05.19	Lungenmanif seropos chron Polyarth, nnbez Lok	S27.32	Rißverletzung Lunge
M94.0	Tietze-Syndrom	S27.38	Sonst u nnbez Verletzungen Lunge
P22.8	Sonst Atemnot [Respiratory distress] b Neugeborenen	S27.4	Verletzung eines Bronchus
P22.9	Atemnot [Respiratory distress] b Neugeb, nnbez	S27.5	Verletzung Trachea, Pars thoracica
P24.0	Mekoniumaspiration d Neugeborene	S27.6	Verletzung Pleura
P27.0	Mikity-Wilson-Syndrom	S27.81	Verletzung Zwerchfell
P27.1	Bronchopulmonale Dysplasie m U in Perinatalperiode	S27.82	Verletzung Ductus thoracicus
P27.8	Sonst chron AtemwegskH m U in Perinatalperiode	S27.84	Verletzung Thymus
P27.9	Nnbez chron AtemwegskH m U in Perinatalperiode	S27.88	Verletzung sonst nbez intrathorakale Organe u Strukturen
P28.2	Zyanoseanfälle b Neugeborenen	S43.6	Verstauchung Zerrung, Sternoklavikulargelenk
P28.3	Primäre Schlafapnoe b Neugeborenen	T17.4	Fremdkörper in Trachea
P28.4	Sonstige Apnoe b Neugeborenen	T17.5	Fremdkörper im Bronchus
P28.5	Respiratorisches Versagen b Neugeborenen	T17.8	Fremdkörper an sonst u mehr Lok Atemwege
P28.8	Sonstige nbez Störung Atmung b Neugeborenen	T17.9	Fremdkörper in Atemwegen, Teil nnbez
Q33.0	Angeborene Zystenlunge	T27.0	Verbrennung des Kehlkopfes und der Trachea
Q33.1	Akzessorischer Lungenlappen	T27.1	Verbr des Kehlkopfes u der Trachea m Beteilig der Lunge
Q33.2	Lungensequestration (angeboren)	T27.4	Verätzung des Kehlkopfes und der Trachea
Q33.3	Agnesie Lunge	T27.5	Verätz des Kehlkopfes u der Trachea m Beteilig der Lunge
Q33.4	Angeborene Bronchiektasie	T79.0	Luftembolie (traumatisch)
Q33.5	Ektopisches Gewebe in Lunge (angeboren)	T79.1	Fettembolie (traumatisch)
Q33.6	Hypoplasie u Dysplasie Lunge	T79.7	Traumatisches subkutanes Emphysem
Q33.8	Sonstige angeborene Fehlbildungen Lunge	T80.0	Luftembolie nach Infus/Transfus/Injekt zu therap Zwecken
Q33.9	Angeborene Fehlbildung Lunge, nnbez	T86.81	Versagen u Abstoßung Lungentransplantat
Q34.0	Anomalie Pleura	U04.9	Schweres akutes respiratorisches Syndr [SARS] nnbez
Q34.1	Angeborene Mediastinalzyste	U69.00	Aonkl, im Krkhs erworbene Pneumonie bei Pat 18 J u älter
Q34.8	Sonst nbez angeborene Fehlbildungen Atmungssystem	U69.20	Influenza A/H1N1 Pandemie 2009 [Schweinegrippe]
Q34.9	Angebor Fehlbildung Atmungssystem, nnbez	U69.21	Influenza A/H5N1 Epidemie [Vogelgrippe]
Q67.6	Pectus excavatum	Z03.0	Beobachtung b Verdacht auf Tuberkulose

Z43.0	Versorgung Tracheostoma	Z94.2	Zustand nach Lungentransplantation
Z90.2	Verlust Lunge [Teile Lunge]	Z94.3	Zustand nach Herz-Lungen-Transplantation

Hauptdiagnose E40-2

J80 Atemnotsyndrom des Erwachsenen [ARDS]

Nebendiagnose E40-3

Z94.2 Zustand nach Lungentransplantation Z94.3 Zustand nach Herz-Lungen-Transplantation

Nebendiagnose E40-4

G04.1	Tropische spastische Paraplegie	G82.42	Spast Tetrapares u Tetrapleg, chron kompl QSL
G82.02	Schlaff Parapares u Parapleg, chron kompl QSL	G82.43	Spast Tetrapares u Tetrapleg, chron inkompl QSL
G82.03	Schlaff Parapares u Parapleg, chron inkompl QSL	G82.49	Spast Tetrapares u Tetrapleg, nnbez
G82.09	Schlaff Parapares u Parapleg, nnbez	G82.52	Tetrapares u Tetrapleg, nnbez, chron kompl QSL
G82.12	Spast Parapares u Parapleg, chron kompl QSL	G82.53	Tetrapares u Tetrapleg, nnbez, chron inkompl QSL
G82.13	Spast Parapares u Parapleg, chron inkompl QSL	G82.59	Tetrapares u Tetrapleg, nnbez
G82.19	Spast Parapares u Parapleg, nnbez	G95.1	Vaskuläre Myelopathien
G82.22	Parapares u Parapleg, nnbez, chron kompl QSL	G95.2	Rückenmarkskompression, nnbez
G82.23	Parapares u Parapleg, nnbez, chron inkompl QSL	G95.80	HarnblasLähm b Schädig ob motor Neuron [UMNL]
G82.29	Parapares u Parapleg, nnbez	G95.81	HarnblasLähm b Schädig unt motor Neuron [LMNL]
G82.32	Schlaff Tetrapares u Tetrapleg, chron kompl QSL	G95.9	KH Rückenmark, nnbez
G82.33	Schlaff Tetrapares u Tetrapleg, chron inkompl QSL	P11.51	Geburtsverletzung Wirbelsäule u RM m chron QSL
G82.39	Schlaff Tetrapares u Tetrapleg, nnbez		

ADRG E41**Frührehabilitation bei Krankheiten und Störungen der Atmungsorgane**

Frührehabilitation und keine Hauptdiagnose in Tabelle E41-1

DRG E41Z**Frührehabilitation bei Krankheiten und Störungen der Atmungsorgane****Hauptdiagnose E41-1**

A15.0	LuTB, d mikr Unt Sput ges, m/o Nachw d Kult o molbiol Verf	A16.8	Sonst TB AtmOrg oh Ang bakt, molekularbiolog od hist Sich
A15.1	Lungentuberkulose, nur durch Kultur gesichert	A16.9	Nnbez TB AtmOrg oh Ang bakt, molekbiol od hist Sich
A15.2	Lungentuberkulose, histologisch gesichert	A17.0	Tuberkulöse Meningitis
A15.3	LungenTB, durch so u nnbez Untersuchungsverf gesichert	A17.1	Meningeales Tuberkulom
A15.4	TB intrathor Lymphknoten, bakt, molbiol od histol gesichert	A17.8	Sonstige Tuberkulose Nervensystem
A15.5	TB Larynx, Trach u Bronch, bakt, molbiol od histol gesichert	A17.9	Tuberkulose des Nervensystems, nnbez
A15.6	Tuberkulöse Pleuritis, bakt, molbiol od histol gesichert	A18.2	Tuberkulose peripherer Lymphknoten
A15.7	Primäre TB Atmungsorgane, bakt, molbiol od histol gesichert	A18.8	Tuberkulose sonstiger nbez Organe
A15.8	Sonst TB Atmungsorgane, bakt, molbiol od histol gesichert	A19.0	Akute Miliartuberkulose einer einzel nbez Lokalisation
A15.9	Nnbez TB Atmungsorgane, bakt, molekbiol od histol gesich	A19.1	Akute Miliartuberkulose mehrerer Lokalisationen
A16.0	Lungentuberkulose, bakt, molbiol u histol n gesichert	A19.2	Akute Miliartuberkulose, nnbez
A16.1	Lungentuberkulose, bakt, molbiol u hist Unt n durchgef	A19.8	Sonstige Miliartuberkulose
A16.2	LungenTB oh Angabe bakt, molekularbiolog od histol Sicher	A19.9	Miliartuberkulose, nnbez
A16.3	TB intrathorak LK oh Ang bakt, molekularbiol od hist Sicher	A31.0	Infektion Lunge durch sonstige Mykobakterien
A16.4	TB Larynx/Trach/Bronch oh Ang bakt, molekbiol od hist Sich	A43.0	Pulmonale Nokardiose
A16.5	Tuberkulöse Pleuritis oh Ang bakt, molekbiol od hist Sich	J65	Pneumokoniose in Verbindung m Tuberkulose
A16.7	Prim TB AtmOrg oh Ang bakt, molekularbiol od hist Sich		

ADRG E60**Zystische Fibrose (Mukoviszidose) oder andere Lungenerkrankungen mit Evaluationsaufenthalt vor Transplantation**

Diagnose in Tabelle E60-1 oder Hauptdiagnose in Tabelle E60-2 und Prozedur in Tabelle E60-3

DRG E60A**Zystische Fibrose (Mukoviszidose) oder andere Lungenerkrankungen mit Evaluationsaufenthalt vor Transplantation oder Alter < 16 Jahre**

Alter < 16 Jahre oder Prozedur in Tabelle E60-3

DRG E60B**Zystische Fibrose (Mukoviszidose) ohne andere Lungenerkrankungen mit Evaluationsaufenthalt vor Transplantation, Alter > 15 Jahre**

Diagnose E60-1

E84.0	Zystische Fibrose mit Lungenmanifestationen	E84.88	Zystische Fibrose mit sonstigen Manifestationen
E84.80	Zystische Fibrose mit Lungen- und Darm-Manifestation	E84.9	Zystische Fibrose, nicht näher bezeichnet
E84.87	Zystische Fibrose mit sonstigen multiplen Manifestationen		

Diagnose E60-2

B39.0	Akute Histoplasmose Lunge durch Histoplasma capsulatum	J62.8	Pneumokoniose d sonst Quarzstaub
B39.1	Chron Histoplasmose Lunge durch Histoplasma capsulatum	J63.0	Aluminose (Lunge)
B39.2	Histoplasm Lunge durch Histoplasma capsulatum, nnbez	J63.1	Bauxitfibrose (Lunge)
D86.0	Sarkoidose Lunge	J63.2	Berylliose
D86.1	Sarkoidose Lymphknoten	J63.3	Graphitfibrose (Lunge)
D86.2	Sarkoidose Lunge m Sarkoidose LK	J63.4	Siderose
D86.3	Sarkoidose Haut	J63.5	Stannose
D86.8	Sarkoidose an sonst u komb Lok	J63.8	Pneumokoniose d sonst nbez anorgan Stäube
D86.9	Sarkoidose, nnbez	J64	Nnbez Pneumokoniose
J41.1	Schleimig-eitrige chronische Bronchitis	J66.0	Byssinose
J41.8	Mischformen einfach u schleim-eitr chron Bronch	J66.1	Flachsarbeiter-Krankheit
J42	Nnbez chronische Bronchitis	J66.2	Cannabiose
J43.0	McLeod-Syndrom	J66.8	KH Atemwege d sonst nbez organ Stäube
J43.1	Panlobuläres Emphysem	J67.0	Farmerlunge
J43.2	Zentrilobuläres Emphysem	J67.1	Bagassose
J43.8	Sonstiges Emphysem	J67.2	Vogelzüchterlunge
J43.9	Emphysem, nnbez	J67.3	Suberose
J44.00	Chron obstr LuKH m akuter Inf unt Atemw: FEV1 < 35%	J67.4	Malzarbeiter-Lunge
J44.01	Chron obstr LuKH m akut Inf u Atemw: FEV1 >= 35% u < 50%	J67.5	Pilzarbeiter-Lunge
J44.02	Chr obstr LuKH m akut Inf unt Atemw: FEV1 >= 50% u < 70%	J67.6	Ahornrindenschäler-Lunge
J44.03	Chron obstr LuKH m akuter Inf unt Atemw: FEV1 >= 70%	J67.7	Befeuchter- u Klimaanlage-Lunge
J44.09	Chron obstr LuKH m akuter Inf unt Atemw: FEV1 nnbez	J67.8	Allergische Alveolitis d organ Stäube
J44.10	Chron obstr LuKH m ak Exaz nnbez, FEV1 < 35 %	J67.9	Allergische Alveolitis d nnbez organ Staub
J44.11	Chron obstr LuKH m ak Exaz nnbez, FEV1 >= 35% u < 50%	J68.4	Chron KH Atmungsort d chem Subst, Gase, Rauch u Dämpfe
J44.12	Chr obstr LuKH m akut Exaz nnbez: FEV1 >= 50% u < 70%	J70.1	Chron u sonst Lungenbeteil b Strahleneinwirkung
J44.13	Chron obstr LuKH m akut Exazerb nnbez: FEV1 >= 70%	J82	Eosinophiles Lungeninfiltrat, aonkl
J44.19	Chron obstr LuKH m akuter Exazerb nnbez: FEV1 nnbez	J84.0	Alveoläre u parietoalveoläre Krankheitszustände
J44.80	Sonst nbez chron obstruktive LuKH: FEV1 < 35%	J84.1	Sonstige interstitielle Lungen-KH m Fibrose
J44.81	Sonst nbez chron obstruktive LuKH: FEV1 >= 35% u < 50%	J84.8	Sonstige nbez interstitielle Lungenkrankheiten
J44.82	Sonst nbez chron obstruktive LuKH: FEV1 >= 50 u < 70%	J84.9	Interstitielle Lungenkrankheit, nnbez
J44.83	Sonst nbez chron obstruktive LuKH: FEV1 >= 70%	M05.10	Lungenmanif seropos chron Polyarth, mehrere Lok
J44.89	Sonst nbez chron obstruktive LuKH: FEV1 nnbez	M05.11	Lungenmanif seropos chron Polyarth Schulterregion
J44.90	Chron obstruktive LungenKH, nnbez, FEV1 < 35%	M05.12	Lungenmanif seropos chron Polyarth Oberarm
J44.91	Chron obstruktive LungenKH, nnbez, FEV1 >= 35% u < 50%	M05.13	Lungenmanif seropos chron Polyarth Unterarm
J44.92	Chron obstruktive LuKH, nnbez, FEV1 >= 50% u < 70%	M05.14	Lungenmanif seropos chron Polyarth Hand
J44.93	Chron obstruktive LuKH, nnbez, FEV1 >= 70%	M05.15	Lungenmanif seropos chron Polyarth Becken/Oberschenkel
J44.99	Chron obstruktive LuKH, nnbez, FEV1 nnbez	M05.16	Lungenmanif seropos chron Polyarth Unterschenkel
J47	Bronchiektasen	M05.17	Lungenmanif seropos chron Polyarth Knöchel/Fuß
J60	Kohlenbergerbeiter-Pneumokoniose	M05.18	Lungenmanif seropos chron Polyarth, sonst Lok
J61	Pneumokoniose d Asbest u so anorg Fasern	M05.19	Lungenmanif seropos chron Polyarth, nnbez Lok
J62.0	Pneumokoniose d Talkum-Staub	Q33.4	Angeborene Bronchiektasie

Prozedur E60-3

89.07.12†↔	Vollständige Evaluation, ohne Aufnahme eines Patienten auf eine Warteliste zur Lungentransplantation	89.07.42†↔	Re-Evaluation, mit Aufnahme oder Verbleib eines Patienten auf eine(r) Warteliste zur Lungentransplantation
89.07.13†↔	Vollständige Evaluation, ohne Aufnahme eines Patienten auf eine Warteliste zur Herz-Lungen-Transplantation	89.07.43†↔	Re-Evaluation, mit Aufnahme oder Verbleib eines Patienten auf eine(r) Warteliste zur Herz-Lungen-Transplantation
89.07.32†↔	Vollständige Evaluation, mit Aufnahme eines Patienten auf eine Warteliste zur Lungentransplantation	89.07.53†↔	Re-Evaluation, mit Herausnahme eines Patienten aus einer Warteliste zur Lungentransplantation
89.07.33†↔	Vollständige Evaluation, mit Aufnahme eines Patienten auf eine Warteliste zur Herz-Lungen-Transplantation	89.07.54†↔	Re-Evaluation, mit Herausnahme eines Patienten aus einer Warteliste zur Herz-Lungen-Transplantation

ADRG E63**Schlafapnoesyndrom oder kardiorespiratorische Polysomnographie bis 2 Belegungstage**

Hauptdiagnose in Tabelle E63-1 oder Verweildauer < 3 Tage und Prozedur in Tabelle E63-2 und nicht [Geriatrische frührehabilitative Komplexbehandlung]

DRG E63Z**Schlafapnoesyndrom oder kardiorespiratorische Polysomnographie bis 2 Belegungstage**

Hauptdiagnose E63-1

E66.20	Übermaß Adipos m alveolärer Hypoventilat: BMI 30 - < 35	G47.31	Obstruktives Schlafapnoe-Syndrom
E66.21	Übermaß Adipos m alveolärer Hypoventilat: BMI 35 - < 40	G47.32	Schlafbezogenes Hypoventilations-Syndrom
E66.22	Übermaß Adipos m alveolärer Hypoventilat: BMI 40 u mehr	G47.38	Sonstige Schlafapnoe
E66.29	Übermaß Adipositas m alveolärer Hypoventilat: BMI nnbez	G47.39	Schlafapnoe, nicht näher bezeichnet
G47.30	Zentrales Schlafapnoe-Syndrom		

Prozedur E63-2

89.17.10‡↔ Polysomnographie

89.17.11‡↔ Kardiorespiratorische Polygraphie

ADRG E64**Respiratorische Insuffizienz oder Lungenembolie**

Hauptdiagnose in Tabelle E64-1

DRG E64A**Respiratorische Insuffizienz oder Lungenembolie, mehr als ein Belegungstag, mit äusserst schweren CC**

Verweildauer > 1 Tag und (PCCL > 3 oder Hauptdiagnose in Tabelle E64-2)

DRG E64B**Respiratorische Insuffizienz, mehr als ein Belegungstag, Alter < 10 Jahre**

Verweildauer > 1 Tag und Alter < 10 Jahre

DRG E64C**Respiratorische Insuffizienz, mehr als ein Belegungstag, Alter > 9 Jahre**

Verweildauer > 1 Tag

DRG E64D**Respiratorische Insuffizienz oder Lungenembolie, ein Belegungstag****Diagnose E64-1**

I26.0	Lungenembolie mit Angabe eines akuten Cor pulmonale	J96.10	Chron respirat Insuffizienz, aonkl: Typ I [hypoxisch]
I26.9	Lungenembolie ohne Angabe eines akuten Cor pulmonale	J96.11	Chron respirat Insuffizienz, aonkl: Typ II [hyperkapnisch]
J18.2	Hypostatische Pneumonie, nnbez	J96.19	Chron respirat Insuffizienz, aonkl: Typ nnbez
J68.1	Lungenödem d chem Subst/Gas/Rauch/Dämpfe	J96.90	Respirat Insuffizienz, nnbez: Typ I [hypoxisch]
J95.1	Akute pulmonale Insuffizienz nach Thorax-OP	J96.91	Respirat Insuffizienz, nnbez: Typ II [hyperkapnisch]
J95.2	Akut pulmonal Insuff nach n am Thorax vorgehen OP	J96.99	Respirat Insuffizienz, nnbez: Typ nnbez
J95.3	Chron pulmonale Insuffizienz nach Operation	T79.0	Luftembolie (traumatisch)
J96.00	Akut respirat Insuffizienz, aonkl: Typ I [hypoxisch]	T79.1	Fettembolie (traumatisch)
J96.01	Akut respirat Insuffizienz, aonkl: Typ II [hyperkapnisch]	T80.0	Luftembolie nach Infus/Transfus/Injekt zu therap Zwecken
J96.09	Akut respirat Insuffizienz, aonkl: Typ nnbez		

Hauptdiagnose E64-2

I26.0	Lungenembolie mit Angabe eines akuten Cor pulmonale	J96.09	Akut respirat Insuffizienz, aonkl: Typ nnbez
I26.9	Lungenembolie ohne Angabe eines akuten Cor pulmonale	T79.0	Luftembolie (traumatisch)
J96.00	Akut respirat Insuffizienz, aonkl: Typ I [hypoxisch]	T79.1	Fettembolie (traumatisch)
J96.01	Akut respirat Insuffizienz, aonkl: Typ II [hyperkapnisch]	T80.0	Luftembolie nach Infus/Transfus/Injekt zu therap Zwecken

ADRG E65**Chronisch-obstruktive Atemwegserkr. oder Bronchitis und Asthma bronchiale, mehr als ein Belegungstag, mit äusserst schweren oder schweren CC, Alter < 1 Jahr, mit RS-Virus-Infektion**

Hauptdiagnose in Tabelle E65-1 oder Hauptdiagnose in Tabelle E65-2 und PCCL > 2 und Verweildauer > 1 Tag und Alter < 1 Jahr und Diagnose in Tabelle E65-3

DRG E65A**Chronisch-obstruktive Atemwegserkr. oder Bronchitis und Asthma bronchiale, mehr als ein Belegungstag, mit äusserst schweren oder schweren CC, Alter < 1 Jahr, mit RS-Virus-Infektion, mit Bronchialeingriff oder äuss. schweren CC oder komplexer Diagnose**

Prozedur in Tabelle E65-6 oder Prozedur in Tabelle E65-7 oder PCCL > 3 oder Hauptdiagnose in Tabelle E65-2 oder Nebendiagnose in Tabelle E65-4

DRG E65B**Chronisch-obstruktive Atemwegserkr. mit FEV1 < 35%, ohne äusserst schwere CC, ohne Bronchialeingriff, ohne komplexe Diagnose oder Alter < 1 Jahr**

Diagnose in Tabelle E65-5 oder Alter < 1 Jahr

DRG E65C**Chronisch-obstruktive Atemwegserkr. ohne FEV1 < 35%, ohne äusserst schwere CC, ohne Bronchialeingriff, ohne komplexe Diagnose, Alter > 0 Jahre****Hauptdiagnose E65-1**

J41.1	Schleimig-eitrige chronische Bronchitis	J44.13	Chron obstr LuKH m akut Exazerb nbez: FEV1 >= 70%
J41.8	Mischformen einfach u schleim-eitr chron Bronch	J44.19	Chron obstr LuKH m akuter Exazerb nbez: FEV1 nbez
J42	Nbez chronische Bronchitis	J44.80	Sonst nbez chron obstruktive LuKH: FEV1 < 35%
J43.0	McLeod-Syndrom	J44.81	Sonst nbez chron obstruktive LuKH: FEV1 >= 35% u < 50%
J43.1	Panlobuläres Emphysem	J44.82	Sonst nbez chron obstruktive LuKH: FEV1 >= 50 u < 70%
J43.2	Zentrilobuläres Emphysem	J44.83	Sonst nbez chron obstruktive LuKH: FEV1 >= 70%
J43.8	Sonstiges Emphysem	J44.89	Sonst nbez chron obstruktive LuKH: FEV1 nbez
J43.9	Emphysem, nbez	J44.90	Chron obstruktive LungenKH, nbez, FEV1 < 35%
J44.00	Chron obstr LuKH m akuter Inf unt Atemw: FEV1 < 35%	J44.91	Chron obstruktive LungenKH, nbez, FEV1 >= 35% u < 50%
J44.01	Chron obstr LuKH m akut Inf u Atemw: FEV1 >= 35% u < 50%	J44.92	Chron obstruktive LuKH, nbez, FEV1 >= 50% u < 70%
J44.02	Chr obstr LuKH m akut Inf unt Atemw: FEV1 >= 50% u < 70%	J44.93	Chron obstruktive LuKH, nbez, FEV1 >= 70%
J44.03	Chron obstr LuKH m akut Inf unt Atemw: FEV1 >= 70%	J44.99	Chron obstruktive LuKH, nbez, FEV1 nbez
J44.09	Chron obstr LuKH m akuter Inf unt Atemw: FEV1 nbez	J47	Bronchiektasen
J44.10	Chron obstr LuKH m ak Exaz nbez, FEV1 < 35 %	J68.4	Chron KH Atmungsorg d chem Subst, Gase, Rauch u Dämpfe
J44.11	Chron obstr LuKH m ak Exaz nbez, FEV1 >= 35% u < 50%	Q33.4	Angeborene Bronchiektasie
J44.12	Chr obstr LuKH m akut Exaz nbez: FEV1 >= 50% u < 70%		

Hauptdiagnose E65-2

F45.33	Somatof auton Fktstör, Atmungssyst	J41.0	Einfache chronische Bronchitis
J04.1	Akute Tracheitis	J45.0	Vorwiegend allergisches Asthma bronchiale
J20.0	Akute Bronchitis d Mycoplasma pneumoniae	J45.1	Nichtallergisches Asthma bronchiale
J20.1	Akute Bronchitis d Haemophilus influenzae	J45.8	Mischformen Asthma bronchiale
J20.2	Akute Bronchitis d Streptokokken	J45.9	Asthma bronchiale, nbez
J20.3	Akute Bronchitis d Coxsackieviren	J46	Status asthmaticus
J20.4	Akute Bronchitis d Parainfluenzaviren	J68.3	So ak/subak KH AtmOrg d chem Subs/Gas/Rauch/Dampf
J20.5	Akute Bronchitis d Resp-Sync-Vir [RS-V]	J68.8	So KH Atmungsorgane d chem Subs/Gas/Rauch/Dämpfe
J20.6	Akute Bronchitis d Rhinoviren	J68.9	Nbez KH Atmungsorg d chem Subs/Gas/Rauch/Dampf
J20.7	Akute Bronchitis d ECHO-Viren	J98.0	KH Bronchien, aonkl
J20.8	Akute Bronchitis d sonstige nbez Erreger	M94.0	Tietze-Syndrom
J20.9	Akute Bronchitis, nbez	R09.1	Pleuritis
J40	Bronchitis, nicht als akut oder chronisch bezeichnet		

Diagnose E65-3

B97.4	Resp-Syncy-Vir [RS-Vir] Urs von KH, in and Kap klassifiziert	J20.5	Akute Bronchitis d Resp-Sync-Vir [RS-V]
J12.1	Pneumonie d Resp-Sync-Vir [RS-V]	J21.0	Akute Bronchiolitis d Resp-Sync-Vir [RS-V]

Nebendiagnose E65-4

Z94.2	Zustand nach Lungentransplantation	Z94.3	Zustand nach Herz-Lungen-Transplantation
-------	------------------------------------	-------	--

Diagnose E65-5

J44.00	Chron obstr LuKH m akuter Inf unt Atemw: FEV1 < 35%	J44.80	Sonst nbez chron obstruktive LuKH: FEV1 < 35%
J44.10	Chron obstr LuKH m ak Exaz nnbez, FEV1 < 35 %	J44.90	Chron obstruktive LungenKH, nnbez, FEV1 < 35%

Prozedur E65-6

33.24.10†↔	Bronchoskopie (fiberoptisch) (starr) mit Bürste zur Sekret oder Probenentnahme	33.24.13†↔	Bronchoskopie (fiberoptisch) (starr) mit Exzisions- (Zangen-) Biopsie
33.24.11†↔	Bronchoskopie (fiberoptisch) (starr) mit bronchoalveolärer Lavage	33.24.14†↔	Bronchoskopie (fiberoptisch) (starr) mit transbronchiale Nadelaspiration
33.24.12†↔	Bronchoskopie (fiberoptisch) (starr) mit Bürstenzytologie der Lunge	33.24.15†↔	Bronchoskopie mit Endobronchial Ultrasound EBUS Bronchoskop mit transbronchiale Nadelaspiration

Prozedur E65-7

33.79.00†↔	Endoskopisches Einsetzen von sonstiger Bronchialvorrichtung oder Substanz, n.n.bez.	33.79.23†↔	Einsetzen von 5 bis 6 Coils zur Volumenreduktion
33.79.10†↔	Endoskopisches Einsetzen von Substanz zur Volumenreduktion, n.n.bez.	33.79.24†↔	Einsetzen von 7 bis 8 Coils zur Volumenreduktion
33.79.11†↔	Endoskopisches Einsetzen von Gel zur biologischen Volumenreduktion	33.79.25†↔	Einsetzen von 9 bis 10 Coils zur Volumenreduktion
33.79.19†↔	Endoskopisches Einsetzen von Substanz zur Volumenreduktion, sonstige	33.79.26†↔	Einsetzen von 11 bis 12 Coils zur Volumenreduktion
33.79.20†↔	Einsetzen von Coils zur Volumenreduktion, n.n.bez.	33.79.27†↔	Einsetzen von 13 bis 14 Coils zur Volumenreduktion
33.79.21†↔	Einsetzen von 1 bis 2 Coils zur Volumenreduktion	33.79.28†↔	Einsetzen von 15 bis 16 Coils zur Volumenreduktion
33.79.22†↔	Einsetzen von 3 bis 4 Coils zur Volumenreduktion	33.79.29†↔	Einsetzen von 17 und mehr Coils zur Volumenreduktion
		33.79.99†↔	Endoskopisches Einsetzen von sonstiger Bronchialvorrichtung oder Substanz, sonstige

ADRG E66**Schweres Thoraxtrauma**

Hauptdiagnose in Tabelle E66-1

DRG E66A**Schweres Thoraxtrauma mit komplizierender Diagnose**

Diagnose in Tabelle E66-2

DRG E66B**Schweres Thoraxtrauma ohne komplizierende Diagnose****Hauptdiagnose E66-1**

S11.02	Offene Wunde: Trachea, Pars cervicalis	S22.43	Rippenserienfraktur, m Beteiligung von drei Rippen
S22.2	Fraktur Sternum	S22.44	Rippenserienfraktur, m Beteiligung vier u mehr Rippen
S22.31	Fraktur erste Rippe	S22.5	Instabiler Thorax
S22.32	Fraktur sonstige Rippe	S23.2	Luxation sonst u nnbez Teile Thorax
S22.40	Rippenserienfraktur, nnbez	S27.32	Rißverletzung Lunge
S22.41	Rippenserienfraktur, m Beteiligung erste Rippe	S27.4	Verletzung eines Bronchus
S22.42	Rippenserienfraktur, m Beteiligung von zwei Rippen	S27.81	Verletzung Zwerchfell

Diagnose E66-2

S12.0	Fraktur 1. Halswirbel	S22.06	Fraktur Brustwirbel, T11 u T12
S12.1	Fraktur 2. Halswirbel	S22.1	Multiple Frakturen Brustwirbelsäule
S12.21	Fraktur 3. Halswirbel	S22.44	Rippenserienfraktur, m Beteiligung vier u mehr Rippen
S12.22	Fraktur 4. Halswirbel	S22.5	Instabiler Thorax
S12.23	Fraktur 5. Halswirbel	S27.0	Traumatischer Pneumothorax
S12.24	Fraktur 6. Halswirbel	S27.1	Traumatischer Hämatothorax
S12.25	Fraktur 7. Halswirbel	S27.2	Traumatischer Hämatothorax
S12.7	Multiple Frakturen Halswirbelsäule	S27.31	Prellung u Hämatom Lunge
S21.86	Weichteilschaden III. Gr b geschl Fraktur od Lux Thorax	S32.00	Fraktur Lendenwirbel, Höhe nnbez
S22.00	Fraktur Brustwirbel, Höhe nnbez	S32.01	Fraktur Lendenwirbel, L1
S22.01	Fraktur Brustwirbel, T1 u T2	S32.02	Fraktur Lendenwirbel, L2
S22.02	Fraktur Brustwirbel, T3 u T4	S32.03	Fraktur Lendenwirbel, L3
S22.03	Fraktur Brustwirbel, T5 u T6	S32.04	Fraktur Lendenwirbel, L4
S22.04	Fraktur Brustwirbel, T7 u T8	S32.05	Fraktur Lendenwirbel, L5
S22.05	Fraktur Brustwirbel, T9 u T10		

ADRG E69 Bronchitis und Asthma bronchiale oder Beschwerden und Symptome der Atmung

Hauptdiagnose in Tabelle E69-1

DRG E69A Bronchitis und Asthma bronchiale oder Beschwerden der Atmung, Alter < 12 Jahre mit RS-Virus-Infektion, oder Einsetzen von Bronchialstents oder mit komplizierender Prozedur

Alter < 12 Jahre und Diagnose in Tabelle E69-2 oder Prozedur in Tabelle E69-3 oder Komplizierende Prozeduren

DRG E69B Bronchitis und Asthma bronchiale oder Beschwerden der Atmung, Alter < 12 Jahre

Alter < 12 Jahre

DRG E69C Bronchitis und Asthma bronchiale oder Beschwerden der Atmung, Alter > 11 Jahre**Diagnose E69-1**

F45.33	Somatof auton Fktstör, Atmungssyst	P22.9	Atemnot [Respiratory distress] b Neugeb, nnbez
J04.1	Akute Tracheitis	P24.0	Mekoniumaspiration d Neugeborene
J20.0	Akute Bronchitis d Mycoplasma pneumoniae	P27.0	Mikity-Wilson-Syndrom
J20.1	Akute Bronchitis d Haemophilus influenzae	P27.1	Bronchopulmonale Dysplasie m U in Perinatalperiode
J20.2	Akute Bronchitis d Streptokokken	P27.8	Sonst chron AtemwegskH m U in Perinatalperiode
J20.3	Akute Bronchitis d Coxsackieviren	P27.9	Nnbez chron AtemwegskH m U in Perinatalperiode
J20.4	Akute Bronchitis d Parainfluenzaviren	P28.2	Zyanoseanfalle b Neugeborenen
J20.5	Akute Bronchitis d Resp-Sync-Vir [RS-V]	P28.3	Primäre Schlafapnoe b Neugeborenen
J20.6	Akute Bronchitis d Rhinoviren	P28.4	Sonstige Apnoe b Neugeborenen
J20.7	Akute Bronchitis d ECHO-Viren	P28.5	Respiratorisches Versagen b Neugeborenen
J20.8	Akute Bronchitis d sonstige nbez Erreger	P28.8	Sonstige nbez Störung Atmung b Neugeborenen
J20.9	Akute Bronchitis, nnbez	R04.9	Blutung aus Atemwegen, nnbez
J40	Bronchitis, nicht als akut oder chronisch bezeichnet	R05	Husten
J41.0	Einfache chronische Bronchitis	R06.0	Dyspnoe
J45.0	Vorwiegend allergisches Asthma bronchiale	R06.1	Stridor
J45.1	Nichtallergisches Asthma bronchiale	R06.2	Ziehende Atmung
J45.8	Mischformen Asthma bronchiale	R06.3	Periodische Atmung
J45.9	Asthma bronchiale, nnbez	R06.4	Hyperventilation
J46	Status asthmaticus	R06.88	So u nnbez Stör Atmung
J68.3	So ak/subak KH AtmOrg d chem Subs/Gas/Rauch/Dampf	R07.1	Brustschmerzen b Atmung
J68.8	So KH Atmungsorgane d chem Subs/Gas/Rauch/Dämpfe	R09.1	Pleuritis
J68.9	Nnbez KH Atmungsorg d chem Subs/Gas/Rauch/Dampf	R09.3	Abnormes Sputum
J98.0	KH Bronchien, aonkl	R09.8	Sonst nbez Sympt Kreislauf-/Atmungssystem
M94.0	Tietze-Syndrom	R91	Abnorm Befund bildgeb Diagnostik Lunge
P22.8	Sonst Atemnot [Respiratory distress] b Neugeborenen		

Diagnose E69-2

B97.4	Resp-Syncy-Vir [RS-Vir] Urs von KH, in and Kap klassifiziert	J20.5	Akute Bronchitis d Resp-Sync-Vir [RS-V]
J12.1	Pneumonie d Resp-Sync-Vir [RS-V]	J21.0	Akute Bronchiolitis d Resp-Sync-Vir [RS-V]

Prozedur E69-3

33.91.20†↔	Bronchusdilatation, endoskopisch, mit Einlegen oder Wechsel eines Stents/Stentgrafts, n.n.bez.	33.91.23†↔	Bronchusdilatation, endoskopisch, mit Einlegen oder Wechsel eines Stents/Stentgrafts hybrid/dynamisch
33.91.21†↔	Bronchusdilatation, endoskopisch, mit Einlegen oder Wechsel eines Stents/Stentgrafts aus Kunststoff	33.91.29†↔	Bronchusdilatation, endoskopisch, mit Einlegen oder Wechsel eines Stents/Stentgrafts, sonstige
33.91.22†↔	Bronchusdilatation, endoskopisch, mit Einlegen oder Wechsel eines Stents/Stentgrafts Metall		

ADRG E70 Keuchhusten und akute Bronchiolitis

Hauptdiagnose in Tabelle E70-1

DRG E70A Keuchhusten und akute Bronchiolitis, Alter < 1 Jahr

Alter < 1 Jahr

DRG E70B Keuchhusten und akute Bronchiolitis, Alter > 0 Jahre**Hauptdiagnose E70-1**

A37.0	Keuchhusten durch Bordetella pertussis	J21.0	Akute Bronchiolitis d Resp-Sync-Vir [RS-V]
A37.1	Keuchhusten durch Bordetella parapertussis	J21.1	Akute Bronchiolitis durch humanes Metapneumovirus
A37.8	Keuchhusten durch sonstige Bordetella-Spezies	J21.8	Akute Bronchiolitis d sonstige nbez Erreger
A37.9	Keuchhusten, nnbez	J21.9	Akute Bronchiolitis, nnbez

ADRG E71 Neubildungen der Atmungsorgane

Hauptdiagnose in Tabelle E71-1

DRG E71A Neubildungen der Atmungsorgane, mehr als ein Belegungstag, mit äusserst schweren CC oder starrer Bronchoskopie oder mit komplexer Biopsie der Lunge oder mit Einlage von Bronchialstents

(PCCL > 3 oder mindestens eine Prozedur in Tabelle E71-2) und Verweildauer > 1 Tag

DRG E71B Neubildungen der Atmungsorgane, ein Belegungstag oder ohne äusserst schwere CC, ohne starre Bronchoskopie, ohne komplexe Biopsie der Lunge oder ohne Einlage von Bronchialstents**Diagnose E71-1**

C33	Bösartige Neubildung der Trachea	D02.2	Carcinoma in situ Bronchus Lunge
C34.0	Bösartige Neubildung: Hauptbronchus	D02.3	Carcinoma in situ sonst Teile Atmungssystem
C34.1	Bösartige Neubildung: Oberlappen (-Bronchus)	D02.4	Carcinoma in situ Atmungssystem, nnbez
C34.2	Bösartige Neubildung: Mittellappen (-Bronchus)	D14.2	Gutartige Neubildung Trachea
C34.3	Bösartige Neubildung: Unterlappen (-Bronchus)	D14.3	Gutartige Neubildung Bronchus u Lunge
C34.8	BNB: Bronchus u Lunge, mehrere Teilbereiche überlappend	D14.4	Gutartige Neubildung Atmungssystem, nnbez
C34.9	BNB: Bronchus oder Lunge, nicht näher bezeichnet	D15.2	Gutartige Neubildung Mediastinum
C38.1	Bösartige Neubildung: Vorderes Mediastinum	D15.7	Gutartige Neubildung sonst nbez intrathor Organe
C38.2	Bösartige Neubildung: Hinteres Mediastinum	D15.9	Gutartige Neubildung Intrathorakales Organ, nnbez
C38.3	BNB: Mediastinum, Teil nicht näher bezeichnet	D16.70	Gutart Neubildung Rippen
C38.4	Bösartige Neubildung: Pleura	D16.71	Gutart Neubildung Sternum
C38.8	BNB: Herz, Mediastinum u Pleura, mehr Teilber überlapp	D16.72	Gutart Neubildung Klavikula
C39.8	BNB: AtmOrg u sonst intrathorak Organe, mehr Teilber überl	D17.4	Gutart Neubildung Fettgewebe intrathor Organe
C39.9	BNB: Ungenau bezeichnete Lok des Atmungssystems	D19.0	Gutart Neubildung mesotheliales Gewebe Pleura
C45.0	Mesotheliom Pleura	D38.1	NB unsich/unbek Verhalt Trachea Bronch Lunge
C76.1	BNB ungenau bezeichneter Lokalisationen: Thorax	D38.2	NB unsich/unbek Verhalt Pleura
C78.0	Sekundäre bösartige Neubildung der Lunge	D38.3	NB unsich/unbek Verhalt Mediastinum
C78.1	Sekundäre bösartige Neubildung des Mediastinums	D38.4	NB unsich/unbek Verhalt Thymus
C78.2	Sekundäre bösartige Neubildung der Pleura	D38.5	NB unsich/unbek Verhalt Sonst Atmungsgorg
C78.3	Sekundäre BNB sonstiger u nnbez Atmungsorgane	D38.6	NB unsich/unbek Verhalt Atmungsorgan, nnbez
D02.1	Carcinoma in situ Trachea		

Prozedur E71-2

32.1x.00†↔	Sonstige Exzision an einem Bronchus, n.n.bez.	32.24.12†↔	Bronchoskopie (fiberoptisch) (starr) mit Bürstenzytologie der Lunge
32.1x.99†↔	Sonstige Exzision an einem Bronchus, sonstige	32.24.13†↔	Bronchoskopie (fiberoptisch) (starr) mit Exzisions- (Zangen-) Biopsie
32.24†↔	Perkutane Exzision von Läsion oder Gewebe an der Lunge	32.24.14†↔	Bronchoskopie (fiberoptisch) (starr) mit transbronchiale Nadelaspiration
32.9†↔	Sonstige Exzision an der Lunge	32.24.15†↔	Bronchoskopie mit Endobronchial Ultrasound EBUS Bronchoskop mit transbronchiale Nadelaspiration
32.24.10†↔	Bronchoskopie (fiberoptisch) (starr) mit Bürste zur Sekret oder Probenentnahme	32.26.00†↔	Geschlossene [perkutane] [Nadel-] Lungenbiopsie, n.n.bez.
32.24.11†↔	Bronchoskopie (fiberoptisch) (starr) mit bronchoalveolärer Lavage		

- 33.26.10†↔ Transthorakale Lungenbiopsie (TTL), n.n.bez.
- 33.26.11†↔ Transthorakale Lungenbiopsie (TTL), mit Feinnadelaspiration
- 33.26.12†↔ Transthorakale Lungenbiopsie (TTL), mit Stanzbiopsie ohne Clipmarkierung
- 33.26.13†↔ Transthorakale Lungenbiopsie (TTL), mit Stanzbiopsie mit Clipmarkierung
- 33.26.19†↔ Transthorakale Lungenbiopsie (TTL), sonstige
- 33.26.99†↔ Geschlossene [perkutane] [Nadel-] Lungenbiopsie, sonstige
- 33.27†↔ Geschlossene endoskopische Lungenbiopsie
- 33.91.20†↔ Bronchusdilatation, endoskopisch, mit Einlegen oder Wechsel eines Stents/Stentgrafts, n.n.bez.

- 33.91.21†↔ Bronchusdilatation, endoskopisch, mit Einlegen oder Wechsel eines Stents/Stentgrafts aus Kunststoff
- 33.91.22†↔ Bronchusdilatation, endoskopisch, mit Einlegen oder Wechsel eines Stents/Stentgrafts Metall
- 33.91.23†↔ Bronchusdilatation, endoskopisch, mit Einlegen oder Wechsel eines Stents/Stentgrafts hybrid/dynamisch
- 33.91.29†↔ Bronchusdilatation, endoskopisch, mit Einlegen oder Wechsel eines Stents/Stentgrafts, sonstige

ADRG E73

Pleuraerguss

Hauptdiagnose in Tabelle E73-1

DRG E73A

Pleuraerguss mit äusserst schweren CC

PCCL > 3

DRG E73B

Pleuraerguss ohne äusserst schwere CC

Hauptdiagnose E73-1

- | | | | |
|-------|--------------------------|-------|---|
| J90 | Pleuraerguß, aonkl | J94.8 | Sonstige nbez Krankheitszustände Pleura |
| J94.0 | Chylöser (Pleura-) Erguß | J94.9 | Pleurakrankheit, nnbez |
| J94.2 | Hämatothorax | | |

ADRG E74

Interstitielle Lungenerkrankung

Hauptdiagnose in Tabelle E74-1

DRG E74Z

Interstitielle Lungenerkrankung

Hauptdiagnose E74-1

- | | | | |
|-------|--|--------|--|
| B39.0 | Akute Histoplasmose Lunge durch Histoplasma capsulatum | J67.1 | Bagassose |
| B39.1 | Chron Histoplasmose Lunge durch Histoplasma capsulatum | J67.2 | Vogelzüchterlunge |
| B39.2 | Histoplasm Lunge durch Histoplasma capsulatum, nnbez | J67.3 | Suberose |
| D86.0 | Sarkoidose Lunge | J67.4 | Malzarbeiter-Lunge |
| D86.1 | Sarkoidose Lymphknoten | J67.5 | Pilzarbeiter-Lunge |
| D86.2 | Sarkoidose Lunge m Sarkoidose LK | J67.6 | Ahornrindenschäler-Lunge |
| D86.3 | Sarkoidose Haut | J67.7 | Befeuchter- u Klimaanlage-Lunge |
| D86.8 | Sarkoidose an sonst u komb Lok | J67.8 | Allergische Alveolitis d organ Stäube |
| D86.9 | Sarkoidose, nnbez | J67.9 | Allergische Alveolitis d nnbez organ Staub |
| J60 | Kohlenbergarbeiter-Pneumokoniose | J70.1 | Chron u sonst Lungenbeteil b Strahleneinwirkung |
| J61 | Pneumokoniose d Asbest u so anorg Fasern | J82 | Eosinophiles Lungeninfiltrat, aonkl |
| J62.0 | Pneumokoniose d Talkum-Staub | J84.0 | Alveoläre u parietoalveoläre Krankheitszustände |
| J62.8 | Pneumokoniose d sonst Quarzstaub | J84.1 | Sonstige interstitielle Lungen-KH m Fibrose |
| J63.0 | Aluminose (Lunge) | J84.8 | Sonstige nbez interstitielle Lungenkrankheiten |
| J63.1 | Bauxitfibrose (Lunge) | J84.9 | Interstitielle Lungenkrankheit, nnbez |
| J63.2 | Berylliose | M05.10 | Lungenmanif seropos chron Polyarth, mehrere Lok |
| J63.3 | Graphitfibrose (Lunge) | M05.11 | Lungenmanif seropos chron Polyarth Schulterregion |
| J63.4 | Siderose | M05.12 | Lungenmanif seropos chron Polyarth Oberarm |
| J63.5 | Stannose | M05.13 | Lungenmanif seropos chron Polyarth Unterarm |
| J63.8 | Pneumokoniose d sonst nbez anorgan Stäube | M05.14 | Lungenmanif seropos chron Polyarth Hand |
| J64 | Nnbez Pneumokoniose | M05.15 | Lungenmanif seropos chron Polyarth Becken/Oberschenkel |
| J66.0 | Byssinose | M05.16 | Lungenmanif seropos chron Polyarth Unterschenkel |
| J66.1 | Flachsarbeiter-Krankheit | M05.17 | Lungenmanif seropos chron Polyarth Knöchel/Fuß |
| J66.2 | Cannabiose | M05.18 | Lungenmanif seropos chron Polyarth, sonst Lok |
| J66.8 | KH Atemwege d sonst nbez organ Stäube | M05.19 | Lungenmanif seropos chron Polyarth, nnbez Lok |
| J67.0 | Farmerlunge | | |

ADRG E75**Andere Krankheiten der Atmungsorgane**

Hauptdiagnose in Tabelle E75-1

DRG E75A**Andere Krankheiten der Atmungsorgane mit äusserst schweren CC oder komplizierende Diagnose, Alter < 16 Jahre**

(PCCL > 3 und Hauptdiagnose in Tabelle E75-2 oder Diagnose in Tabelle E75-3) und Alter < 16 Jahre

DRG E75B**Andere Krankheiten der Atmungsorgane mit äusserst schweren CC oder komplizierende Diagnose, Alter > 15 Jahre**

PCCL > 3 und Hauptdiagnose in Tabelle E75-2 oder Diagnose in Tabelle E75-3

DRG E75C**Andere Krankheiten der Atmungsorgane****Diagnose E75-1**

J22	Akute Infektion untere Atemwege, nnbez	Q34.9	Angebor Fehlbildung Atmungssystem, nnbez
J68.0	Bronch Pneum d chem Subs/Gase/Rauch/Dämpfe	Q67.6	Pectus excavatum
J68.2	Entz ober Atemwege d chem Sbs/Gas/Rauch/Dampf, aonkl	Q67.7	Pectus carinatum
J70.0	Akute Lungenbeteiligung b Strahleneinwirkung	Q76.6	Sonst angeborene Fehlbildung Rippen
J70.2	Akute AM-induz interstitielle LungenKH	Q76.7	Angeborene Fehlbildung Sternum
J70.3	Chron AM-induz interstitielle LungenKH	Q79.0	Angeborene Zwerchfellhernie
J70.4	AM-induz interstitielle LungenKH, nnbez	Q79.1	Sonst angeborene Fehlbildung Zwerchfell
J70.8	KH Atmungsorgane d sonst nbez exogene Subst	R04.2	Hämoptoe
J70.9	KH Atmungsorgane d nnbez exogene Substanz	R04.8	Blutung aus sonst Lok in Atemwegen
J95.0	Funktionsstörung eines Tracheostomas	R06.6	Singultus
J95.4	Mendelson-Syndrom	R09.0	Asphyxie
J95.5	Subglottische Stenose nach med Maßnahmen	R09.2	Atemstillstand
J95.81	Stenose der Trachea nach medizinischen Maßnahmen	R68.3	Trommelschlegelfinger
J95.82	Insuff v Anast u Nähten nach Op Trachea, Bronchien, Lunge	R94.2	Abnorme Ergebnisse Lungenfunktionsprüfungen
J95.88	Sonst KH Atemweg n med Maßn	S23.4	Verstauchung u Zerrung Rippen u Sternum
J95.9	KH Atemwege nach med Maßnahmen, nnbez	S27.31	Prellung u Hämatom Lunge
J98.1	Lungenkollaps	S27.38	Sonst u nnbez Verletzungen Lunge
J98.3	Kompensatorisches Emphysem	S27.5	Verletzung Trachea, Pars thoracica
J98.4	Sonstige Veränderungen Lunge	S27.6	Verletzung Pleura
J98.50	Mediastinitis	S27.82	Verletzung Ductus thoracicus
J98.58	Sonstige Krankheiten Mediastinum, ao nicht klassifiziert	S27.84	Verletzung Thymus
J98.6	KH Zwerchfell	S27.88	Verletzung sonst nbez intrathorakale Organe u Strukturen
J98.8	Sonstige nbez KH Atemwege	S43.6	Verstauchung Zerrung, Sternoklavikulargelenk
J98.9	AtemwegskH, nnbez	T17.4	Fremdkörper in Trachea
Q33.0	Angeborene Zystenlunge	T17.5	Fremdkörper im Bronchus
Q33.1	Akzessorischer Lungenlappen	T17.8	Fremdkörper an sonst u mehr Lok Atemwege
Q33.2	Lungensequestration (angeboren)	T17.9	Fremdkörper in Atemwegen, Teil nnbez
Q33.3	Agensie Lunge	T27.0	Verbrennung des Kehlkopfes und der Trachea
Q33.5	Ektopisches Gewebe in Lunge (angeboren)	T27.1	Verbr des Kehlkopfes u der Trachea m Beteilig der Lunge
Q33.6	Hypoplasie u Dysplasie Lunge	T27.4	Verätzung des Kehlkopfes und der Trachea
Q33.8	Sonstige angeborene Fehlbildungen Lunge	T27.5	Verätz des Kehlkopfes u der Trachea m Beteilig der Lunge
Q33.9	Angeborene Fehlbildung Lunge, nnbez	T86.81	Versagen u Abstoßung Lungentransplantat
Q34.0	Anomalie Pleura	Z43.0	Versorgung Tracheostoma
Q34.1	Angeborene Mediastinalzyste	Z94.2	Zustand nach Lungentransplantation
Q34.8	Sonst nbez angeborene Fehlbildungen Atmungssystem	Z94.3	Zustand nach Herz-Lungen-Transplantation

Hauptdiagnose E75-2

J22	Akute Infektion untere Atemwege, nnbez	J95.82	Insuff v Anast u Nähten nach Op Trachea, Bronchien, Lunge
J68.0	Bronch Pneum d chem Subs/Gase/Rauch/Dämpfe	J95.88	Sonst KH Atemweg n med Maßn
J68.2	Entz ober Atemwege d chem Sbs/Gas/Rauch/Dampf, aonkl	J95.9	KH Atemwege nach med Maßnahmen, nnbez
J70.0	Akute Lungenbeteiligung b Strahleneinwirkung	J98.1	Lungenkollaps
J70.2	Akute AM-induz interstitielle LungenKH	J98.3	Kompensatorisches Emphysem
J70.3	Chron AM-induz interstitielle LungenKH	J98.4	Sonstige Veränderungen Lunge
J70.4	AM-induz interstitielle LungenKH, nnbez	J98.50	Mediastinitis
J70.8	KH Atmungsorgane d sonst nbez exogene Subst	J98.58	Sonstige Krankheiten Mediastinum, ao nicht klassifiziert
J70.9	KH Atmungsorgane d nnbez exogene Substanz	J98.6	KH Zwerchfell
J95.0	Funktionsstörung eines Tracheostomas	J98.8	Sonstige nbez KH Atemwege
J95.4	Mendelson-Syndrom	J98.9	AtemwegskH, nnbez
J95.5	Subglottische Stenose nach med Maßnahmen	Q33.0	Angeborene Zystenlunge
J95.81	Stenose der Trachea nach medizinischen Maßnahmen	Q33.1	Akzessorischer Lungenlappen

Q33.2	Lungensequestration (angeboren)	S27.31	Prellung u Hämatom Lunge
Q33.3	Agenesie Lunge	S27.38	Sonst u nnbez Verletzungen Lunge
Q33.5	Ektopisches Gewebe in Lunge (angeboren)	S27.5	Verletzung Trachea, Pars thoracica
Q33.6	Hypoplasie u Dysplasie Lunge	S27.6	Verletzung Pleura
Q33.8	Sonstige angeborene Fehlbildungen Lunge	S27.82	Verletzung Ductus thoracicus
Q33.9	Angeborene Fehlbildung Lunge, nnbez	S27.84	Verletzung Thymus
Q34.0	Anomalie Pleura	S27.88	Verletzung sonst nbez intrathorakale Organe u Strukturen
Q34.1	Angeborene Mediastinalzyste	S43.6	Verstauchung Zerrung, Sternoklavikulargelenk
Q34.8	Sonst nbez angeborene Fehlbildungen Atmungssystem	T17.4	Fremdkörper in Trachea
Q34.9	Angeborene Fehlbildung Atmungssystem, nnbez	T17.5	Fremdkörper im Bronchus
Q67.6	Pectus excavatum	T17.8	Fremdkörper an sonst u mehr Lok Atemwege
Q67.7	Pectus carinatum	T17.9	Fremdkörper in Atemwegen, Teil nnbez
Q76.6	Sonst angeborene Fehlbildung Rippen	T27.0	Verbrennung des Kehlkopfes und der Trachea
Q76.7	Angeborene Fehlbildung Sternum	T27.1	Verbr des Kehlkopfes u der Trachea m Betellig der Lunge
Q79.0	Angeborene Zwerchfellhernie	T27.4	Verätzung des Kehlkopfes und der Trachea
Q79.1	Sonst angeborene Fehlbildung Zwerchfell	T27.5	Verätz des Kehlkopfes u der Trachea m Betellig der Lunge
R09.0	Asphyxie	T86.81	Versagen u Abstoßung Lungentransplantat
R09.2	Atemstillstand	Z43.0	Versorgung Tracheostoma
R68.3	Trommelschlegelfinger	Z94.2	Zustand nach Lungentransplantation
R94.2	Abnorme Ergebnisse Lungenfunktionsprüfungen	Z94.3	Zustand nach Herz-Lungen-Transplantation
S23.4	Verstauchung u Zerrung Rippen u Sternum		

Diagnose E75-3

M02.30	Reiter-Krankheit, mehrere Lokalisationen	M07.32	Sonstige psoriatische Arthritiden Oberarm
M02.31	Reiter-Krankheit Schulterregion	M07.33	Sonstige psoriatische Arthritiden Unterarm
M02.32	Reiter-Krankheit Oberarm	M07.34	Sonstige psoriatische Arthritiden Hand
M02.33	Reiter-Krankheit Unterarm	M07.35	Sonstige psoriatische Arthritiden Beckenreg/OS
M02.34	Reiter-Krankheit Hand	M07.36	Sonstige psoriatische Arthritiden Unterschenkel
M02.35	Reiter-Krankheit Beckenregion/Oberschenkel	M07.37	Sonstige psoriatische Arthritiden Knöchel/Fuß
M02.36	Reiter-Krankheit Unterschenkel	M07.38	Sonstige psoriatische Arthritiden, sonst Lok
M02.37	Reiter-Krankheit Knöchel/Fuß	M07.39	Sonstige psoriatische Arthritiden, nnbez Lok
M02.38	Reiter-Krankheit, sonstige Lokalisation	M30.0	Panarteriitis nodosa
M02.39	Reiter-Krankheit, nnbez Lokalisationen	M30.1	Panarteriitis m Lungenbeteiligung
M02.90	Reaktive Arthritis, nnbez, mehrere Lok	M30.3	Mukokutanes Lymphknotensynd [Kawasaki-KH]
M02.91	Reaktive Arthritis, nnbez, Schulterregion	M31.3	Wegener-Granulomatose
M02.92	Reaktive Arthritis, nnbez, Oberarm	M31.4	Aortenbogen-Syndrom [Takayasu-Syndrom]
M02.93	Reaktive Arthritis, nnbez, Unterarm	M32.0	AM-induz systemischer Lupus erythematodes
M02.94	Reaktive Arthritis, nnbez, Hand	M32.1	Syst Lupus erythematodes m Bet Org/Organsyst
M02.95	Reaktive Arthritis, nnbez, Beckenreg/Oberschenkel	M32.8	Sonst Formen syst Lupus erythematodes
M02.96	Reaktive Arthritis, nnbez, Unterschenkel	M32.9	Systemischer Lupus erythematodes, nnbez
M02.97	Reaktive Arthritis, nnbez, Knöchel/Fuß	M33.2	Polymyositis
M02.98	Reaktive Arthritis, nnbez, sonstige Lokalisation	M34.0	Progressive systemische Sklerose
M02.99	Reaktive Arthritis, nnbez, nnbez Lokalisationen	M35.0	Sicca-Syndrom [Sjögren-Syndrom]
M06.90	Chronische Polyarthritis, nnbez, mehrere Lok	M35.1	Sonstige Overlap-Syndrome
M06.91	Chronische Polyarthritis, nnbez, Schulterregion	M35.2	Behçet-KH
M06.92	Chronische Polyarthritis, nnbez, Oberarm	M45.00	Spondylitis ankylosans, mehrere Lok WS
M06.93	Chronische Polyarthritis, nnbez, Unterarm	M45.01	Spondylitis ankylosans, Okzipito-Atlanto-Axialbereich
M06.94	Chronische Polyarthritis, nnbez, Hand	M45.02	Spondylitis ankylosans, Zervikalbereich
M06.95	Chronische Polyarthritis, nnbez, Beckenregion/OS	M45.03	Spondylitis ankylosans, Zervikothorakalbereich
M06.96	Chronische Polyarthritis, nnbez, Unterschenkel	M45.04	Spondylitis ankylosans, Thorakalbereich
M06.97	Chronische Polyarthritis, nnbez, Knöchel/Fuß	M45.05	Spondylitis ankylosans, Thorakolumbalbereich
M06.98	Chronische Polyarthritis, nnbez, sonst Lok	M45.06	Spondylitis ankylosans, Lumbalbereich
M06.99	Chronische Polyarthritis, nnbez Lok	M45.07	Spondylitis ankylosans, Lumbosakralbereich
M07.30	Sonstige psoriatische Arthritiden, mehrere Lok	M45.08	Spondylitis ankylosans, Sakral-/Sakrokokzygealbereich
M07.31	Sonstige psoriatische Arthritiden Schulterregion	M45.09	Spondylitis ankylosans, nnbez Lokalisation

ADRG E76

Tuberkulose oder Pneumothorax

Hauptdiagnose in Tabelle E76-1 oder Nebendiagnose in Tabelle E76-2 und Verweildauer > 14 Tage

DRG E76A

Tuberkulose, mehr als 14 Belegungstage, bei Besiedlung oder Infektion mit multiresistenten Erregern oder Alter < 16 Jahre oder komplizierende Prozedur oder mit äusserst schweren CC

Verweildauer > 14 Tage und (Nebendiagnose in Tabelle E76-2 oder Hauptdiagnose in Tabelle E76-3) und (Diagnose in Tabelle E76-4 oder Alter < 16 Jahre oder Komplizierende Prozeduren oder PCCL > 3)



DRG E76B**Tuberkulose, mehr als 14 Belegungstage, Alter > 15 Jahre**

Verweildauer > 14 Tage und (Nebendiagnose in Tabelle E76-2 oder Hauptdiagnose in Tabelle E76-3)

DRG E76C**Tuberkulose bis 14 Belegungstage, mit schweren CC**

PCCL > 2 und (Nebendiagnose in Tabelle E76-2 oder Hauptdiagnose in Tabelle E76-3)

DRG E76D**Tuberkulose bis 14 Belegungstage oder Pneumothorax****Diagnose E76-1**

A15.0	LuTB, d mikr Unt Sput ges, m/o Nachw d Kult o molbiol Verf	A17.9	Tuberkulose des Nervensystems, nnbez
A15.1	Lungentuberkulose, nur durch Kultur gesichert	A18.2	Tuberkulose peripherer Lymphknoten
A15.2	Lungentuberkulose, histologisch gesichert	A18.8	Tuberkulose sonstiger nbez Organe
A15.3	LungenTB, durch so u nnbez Untersuchungsverf gesichert	A19.0	Akute Miliartuberkulose einer einzel nbez Lokalisation
A15.4	TB intrathor Lymphknoten, bakt, molbiol od histol gesichert	A19.1	Akute Miliartuberkulose mehrerer Lokalisationen
A15.5	TB Larynx, Trach u Bronch, bakt, molbiol od histol gesichert	A19.2	Akute Miliartuberkulose, nnbez
A15.6	Tuberkulöse Pleuritis, bakt, molbiol od histol gesichert	A19.8	Sonstige Miliartuberkulose
A15.7	Primäre TB Atmungsorgane, bakt, molbiol od histol gesichert	A19.9	Miliartuberkulose, nnbez
A15.8	Sonst TB Atmungsorgane, bakt, molbiol od histol gesichert	A31.0	Infektion Lunge durch sonstige Mykobakterien
A15.9	Nnbez TB Atmungsorgane, bakt, molekbiol od histol gesich	A43.0	Pulmonale Nokardiose
A16.0	Lungentuberkulose, bakt, molbiol u histol n gesichert	J65	Pneumokoniose in Verbindung m Tuberkulose
A16.1	Lungentuberkulose, bakt, molbiol u hist Unt n durchgef	J93.0	Spontaner Spannungspneumothorax
A16.2	LungenTB oh Angabe bakt, molekularbiolog od histol Sicher	J93.1	Sonstiger Spontanpneumothorax
A16.3	TB intrathorak LK oh Ang bakt, molekularbiol od hist Sicher	J93.8	Sonstiger Pneumothorax
A16.4	TB Larynx/Trach/Bronch oh Ang bakt, molekbiol od hist Sich	J93.9	Pneumothorax, nnbez
A16.5	Tuberkulöse Pleuritis oh Ang bakt, molekbiol od hist Sich	J95.80	latrog Pneumothor
A16.7	Prim TB AtmOrg oh Ang bakt, molekularbiol od hist Sich	J98.2	Interstitielles Emphysem
A16.8	Sonst TB AtmOrg oh Ang bakt, molekularbiolog od hist Sich	S27.0	Traumatischer Pneumothorax
A16.9	Nnbez TB AtmOrg oh Ang bakt, molekbiol od hist Sich	S27.1	Traumatischer Hämatothorax
A17.0	Tuberkulöse Meningitis	S27.2	Traumatischer Hämatothorax
A17.1	Meningeales Tuberkulom	T79.7	Traumatisches subkutanes Emphysem
A17.8	Sonstige Tuberkulose Nervensystem		

Nebendiagnose E76-2

A15.0	LuTB, d mikr Unt Sput ges, m/o Nachw d Kult o molbiol Verf	A15.7	Primäre TB Atmungsorgane, bakt, molbiol od histol gesichert
A15.1	Lungentuberkulose, nur durch Kultur gesichert	A15.8	Sonst TB Atmungsorgane, bakt, molbiol od histol gesichert
A15.2	Lungentuberkulose, histologisch gesichert	A15.9	Nnbez TB Atmungsorgane, bakt, molekbiol od histol gesich
A15.3	LungenTB, durch so u nnbez Untersuchungsverf gesichert	A19.0	Akute Miliartuberkulose einer einzel nbez Lokalisation
A15.4	TB intrathor Lymphknoten, bakt, molbiol od histol gesichert	A19.1	Akute Miliartuberkulose mehrerer Lokalisationen
A15.5	TB Larynx, Trach u Bronch, bakt, molbiol od histol gesichert	A19.2	Akute Miliartuberkulose, nnbez
A15.6	Tuberkulöse Pleuritis, bakt, molbiol od histol gesichert		

Hauptdiagnose E76-3

A15.0	LuTB, d mikr Unt Sput ges, m/o Nachw d Kult o molbiol Verf	A16.8	Sonst TB AtmOrg oh Ang bakt, molekularbiolog od hist Sich
A15.1	Lungentuberkulose, nur durch Kultur gesichert	A16.9	Nnbez TB AtmOrg oh Ang bakt, molekbiol od hist Sich
A15.2	Lungentuberkulose, histologisch gesichert	A17.0	Tuberkulöse Meningitis
A15.3	LungenTB, durch so u nnbez Untersuchungsverf gesichert	A17.1	Meningeales Tuberkulom
A15.4	TB intrathor Lymphknoten, bakt, molbiol od histol gesichert	A17.8	Sonstige Tuberkulose Nervensystem
A15.5	TB Larynx, Trach u Bronch, bakt, molbiol od histol gesichert	A17.9	Tuberkulose des Nervensystems, nnbez
A15.6	Tuberkulöse Pleuritis, bakt, molbiol od histol gesichert	A18.2	Tuberkulose peripherer Lymphknoten
A15.7	Primäre TB Atmungsorgane, bakt, molbiol od histol gesichert	A18.8	Tuberkulose sonstiger nbez Organe
A15.8	Sonst TB Atmungsorgane, bakt, molbiol od histol gesichert	A19.0	Akute Miliartuberkulose einer einzel nbez Lokalisation
A15.9	Nnbez TB Atmungsorgane, bakt, molekbiol od histol gesich	A19.1	Akute Miliartuberkulose mehrerer Lokalisationen
A16.0	Lungentuberkulose, bakt, molbiol u histol n gesichert	A19.2	Akute Miliartuberkulose, nnbez
A16.1	Lungentuberkulose, bakt, molbiol u hist Unt n durchgef	A19.8	Sonstige Miliartuberkulose
A16.2	LungenTB oh Angabe bakt, molekularbiolog od histol Sicher	A19.9	Miliartuberkulose, nnbez
A16.3	TB intrathorak LK oh Ang bakt, molekularbiol od hist Sicher	A31.0	Infektion Lunge durch sonstige Mykobakterien
A16.4	TB Larynx/Trach/Bronch oh Ang bakt, molekbiol od hist Sich	A43.0	Pulmonale Nokardiose
A16.5	Tuberkulöse Pleuritis oh Ang bakt, molekbiol od hist Sich	J65	Pneumokoniose in Verbindung m Tuberkulose
A16.7	Prim TB AtmOrg oh Ang bakt, molekularbiol od hist Sich		

Diagnose E76-4

U82.0 Mycobact tubercul m Resist gg ein/mehr Erstrangmed
 U82.1 Multi-Drug Resistant Tuberculosis [MDR-TB]

U82.2 Atyp Mykobakt/Nocardia m Res gg ein/mehr Erstrangmed

ADRG E77**Andere Infektionen und Entzündungen der Atmungsorgane**

Hauptdiagnose in Tabelle E77-1

DRG E77A**Andere Infektionen und Entzündungen der Atmungsorgane mit komplexer Diagnose oder äusserst schweren CC oder komplizierender Prozedur, mit intensivmedizinischer Komplexbehandlung > 196 / 360 Punkten**

(Nebendiagnose in Tabelle E77-2 oder Nebendiagnose in Tabelle E77-3 oder Hauptdiagnose in Tabelle E77-4 oder PCCL > 3 oder Komplizierende Prozeduren) und (Prozedur in Tabelle E77-6 oder Prozedur in Tabelle E77-7)

DRG E77B**Andere Infektionen und Entzündungen der Atmungsorgane mit komplexer Diagnose bei Zustand nach Organtransplantation oder mit äusserst schweren CC, oder komplizierender Prozedur, ohne intensivmedizinische Komplexbehandlung > 196 / 360 Punkte**

(Nebendiagnose in Tabelle E77-2 oder Nebendiagnose in Tabelle E77-3 oder Hauptdiagnose in Tabelle E77-4 oder PCCL > 3 oder Komplizierende Prozeduren) und (Komplizierende Prozeduren oder Hauptdiagnose in Tabelle E77-4 und (Nebendiagnose in Tabelle E77-2 oder PCCL > 3))

DRG E77C**Andere Infektionen und Entzündungen der Atmungsorgane ohne komplexe Diagnose bei Zustand nach Organtransplantation oder äusserst schweren CC, ohne kompliz. Prozedur, ohne intensivmedizinische Komplexbehandlung > 196 / 360 Punkte, Alter < 16 Jahre**

(Nebendiagnose in Tabelle E77-2 oder Nebendiagnose in Tabelle E77-3 oder Hauptdiagnose in Tabelle E77-4 oder PCCL > 3 oder Komplizierende Prozeduren) und Alter < 16 Jahre

DRG E77D**Andere Infektionen und Entzündungen der Atmungsorgane ohne komplexe Diagnose bei Zustand nach Organtransplantation oder äusserst schweren CC, ohne kompliz. Prozedur, ohne intensivmedizinische Komplexbehandlung > 196 / 360 Punkte, Alter > 15 Jahre**

Nebendiagnose in Tabelle E77-2 oder Nebendiagnose in Tabelle E77-3 oder Hauptdiagnose in Tabelle E77-4 oder PCCL > 3 oder Komplizierende Prozeduren

DRG E77E**Andere Infektionen und Entzündungen der Atmungsorgane ohne komplexe Diagnose, ohne äusserst schwere CC, ohne komplizierende Prozedur, Alter < 1 Jahr**

Alter < 1 Jahr

DRG E77F**Andere Infektionen und Entzündungen der Atmungsorgane ohne komplexe Diagnose, ohne äusserst schwere CC, ohne komplizierende Prozedur, Alter > 0 Jahre, mit schweren CC oder bei Para-/Tetraplegie**

PCCL > 2 oder Diagnose in Tabelle E77-5

DRG E77G**Andere Infektionen und Entzündungen der Atmungsorgane ohne komplexe Diagnose, ohne äusserst schwere CC, ohne komplizierende Prozedur, Alter > 0 Jahre, ohne schwere CC, ausser bei Para-/Tetraplegie****Hauptdiagnose E77-1**

A06.5 Lungenabszess durch Amöben
 A20.2 Lungenpest
 A21.2 Pulmonale Tularämie
 A22.1 Lungenmilzbrand
 A42.0 Aktinomykose der Lunge
 A48.1 Legionellose mit Pneumonie
 A48.2 Legionellose ohne Pneumonie [Pontiac-Fieber]
 A70 Infektionen d Chlamydia psittaci

B01.2 Varizellen-Pneumonie
 B05.2 Masern, kompliziert durch Pneumonie
 B25.0 Pneumonie durch Zytomegalieviren
 B33.0 Pleurodynia epidemica
 B37.1 Kandidose der Lunge
 B38.0 Akute Kokzidioidomykose Lunge
 B38.1 Chronische Kokzidioidomykose der Lunge
 B38.2 Kokzidioidomykose der Lunge, nnbez

B40.0	Akute Blastomykose der Lunge	J15.4	Pneumonie d sonstige Streptokokken
B40.1	Chronische Blastomykose der Lunge	J15.5	Pneumonie d Escherichia coli
B40.2	Blastomykose der Lunge, nnbez	J15.6	Pneumonie d and aerobe gramnegative Bakterien
B42.0	Sporotrichose der Lunge	J15.7	Pneumonie d Mycoplasma pneumoniae
B44.0	Invasive Aspergillose der Lunge	J15.8	Sonstige bakterielle Pneumonie
B44.1	Sonstige Aspergillose der Lunge	J15.9	Bakterielle Pneumonie, nnbez
B45.0	Kryptokokkose der Lunge	J16.0	Pneumonie d Chlamydien
B46.0	Mukormykose der Lunge	J16.8	Pneumonie d sonstige nbez Infektionserreger
B58.3	Toxoplasmose Lunge	J18.0	Bronchopneumonie, nnbez
B59	Pneumozystose	J18.1	Lobärpneumonie, nnbez
B66.4	Paragonimiasis	J18.8	Sonstige Pneumonie, Erreger nnbez
B67.1	Echinococc-granul-Inf [zyst Echinokok] Lunge	J18.9	Pneumonie, nnbez
J09	Grippe durch bestimmte nachgewiesene Influenzaviren	J69.0	Pneumonie d Nahrung od Erbrochenes
J10.0	Grippe m Pneumonie, Influenzaviren nachg	J69.1	Pneumonie d Öle u Extrakte
J11.0	Grippe m Pneumonie, Viren nicht nachgewiesen	J69.8	Pneumonie d sonst feste u flüssige Substanzen
J12.0	Pneumonie d Adenoviren	J85.0	Gangrän u Nekrose Lunge
J12.1	Pneumonie d Resp-Sync-Vir [RS-V]	J85.1	Abszeß d Lunge m Pneumonie
J12.2	Pneumonie d Parainfluenzaviren	J85.2	Abszeß d Lunge oh Pneumonie
J12.3	Pneumonie durch humanes Metapneumovirus	J85.3	Abszeß d Mediastinum
J12.8	Pneumonie d sonstige Viren	J86.0	Pyothorax m Fistel
J12.9	Viruspneumonie, nnbez	J86.9	Pyothorax oh Fistel
J13	Pneumonie d Streptococcus pneumoniae	J92.0	Pleuraplaques m Nachweis von Asbest
J14	Pneumonie d Haemophilus influenzae	J92.9	Pleuraplaques oh Nachweis von Asbest
J15.0	Pneumonie d Klebsiella pneumoniae	J94.1	Fibrothorax
J15.1	Pneumonie d Pseudomonas	R76.1	Abnorme Reaktion auf Tuberkulintest
J15.2	Pneumonie d Staphylokokken	U04.9	Schweres akutes respiratorisches Syndr [SARS] nnbez
J15.3	Pneumonie d Streptokokken Gruppe B	Z03.0	Beobachtung b Verdacht auf Tuberkulose

Nebendiagnose E77-2

T86.00	Versagen Transplantat hämatopoetischer Stammzellen	T86.50	Durchblutungsstörung eines Hauttransplantates
T86.01	Akute Graft-versus-host-Krankheit, Grad I und II	T86.51	Nekrose eines Hauttransplantates
T86.02	Akute Graft-versus-host-Krankheit, Grad III und IV	T86.52	Verlust eines Hauttransplantates
T86.03	Chronische Graft-versus-host-Krankheit, begrenzte Form	T86.59	Sonst u nnbez Versagen u Abstoßung Hauttransplantat
T86.04	Chronische Graft-versus-host-Krankheit, ausgeprägte Form	T86.81	Versagen u Abstoßung Lungentransplantat
T86.09	Graft-versus-host-Krankheit, nicht näher bezeichnet	T86.82	Versagen u Abstoßung Pankreastransplantat
T86.10	Akute Funktionsverschlechterung eines Nierentransplantates	T86.83	Versag u Abstoß Hornhauttransplant Auge
T86.11	Chron Funktionsverschlechterung eines Nierentransplantates	T86.88	Versagen u Abstoßung, so transplant Organe u Gewebe
T86.12	Verzögerte Aufnahme der Transplantatfunktion	T86.9	Versagen u Abstoßung, nnbez transplant Organ u Gewebe
T86.19	Sonst u nnbez FunkStör, Versagen u Abstoß Nierentranspl	Z94.0	Zustand nach Nierentransplantation
T86.2	Versagen und Abstoßung eines Herztransplantates	Z94.1	Zustand nach Herztransplantation
T86.3	Versagen und Abstoßung eines Herz-Lungen-Transplantates	Z94.2	Zustand nach Lungentransplantation
T86.40	Akute Funktionsverschlechterung eines Lebertransplantates	Z94.3	Zustand nach Herz-Lungen-Transplantation
T86.41	Chron Funktionsverschlechterung eines Lebertransplantates	Z94.4	Zustand nach Lebertransplantation
T86.49	Sonst u nnbez FunkStör/Versagen/Abstoßung Lebertranspl	Z94.81	Z n hämatopoet StammzTx m ggw ImmSuppres

Nebendiagnose E77-3

Q87.0	Angeb FehlbildSynd m vorwiegender Beteiligung Gesicht	Q87.4	Marfan-Syndrom
Q87.1	Angeb FehlbildSynd vorw m Kleinwuchs einherg	Q87.5	Sonst angeb FehlbildSynd m sonst Skelettveränderungen
Q87.2	Angeb FehlbildSynd m vorwiegend Beteiligung Extrem	Q87.8	Sonst nbez angeborene Fehlbildungssynde, onkl
Q87.3	Angeb FehlbSynd m verm GewWachstum früh Kindesalter		

Hauptdiagnose E77-4

A06.5	Lungenabszess durch Amöben	B44.1	Sonstige Aspergillose der Lunge
A20.2	Lungenpest	B59	Pneumozystose
A21.2	Pulmonale Tularämie	J12.1	Pneumonie d Resp-Sync-Vir [RS-V]
A22.1	Lungenmilzbrand	J85.0	Gangrän u Nekrose Lunge
A42.0	Aktinomykose der Lunge	J85.1	Abszeß d Lunge m Pneumonie
A48.1	Legionellose mit Pneumonie	J85.2	Abszeß d Lunge oh Pneumonie
B25.0	Pneumonie durch Zytomegalieviren	J85.3	Abszeß d Mediastinum
B37.1	Kandidose der Lunge	J86.0	Pyothorax m Fistel
B44.0	Invasive Aspergillose der Lunge	J86.9	Pyothorax oh Fistel

Diagnose E77-5

G04.1	Tropische spastische Paraplegie	G82.09	Schlaff Parapares u Parapleg, nnbez
G82.02	Schlaff Parapares u Parapleg, chron kompl QSL	G82.12	Spast Parapares u Parapleg, chron kompl QSL
G82.03	Schlaff Parapares u Parapleg, chron inkompl QSL	G82.13	Spast Parapares u Parapleg, chron inkompl QSL

G82.19	Spast Parapares u Parapleg, nnbez	G82.52	Tetrapares u Tetrapleg, nnbez, chron kompl QSL
G82.22	Parapares u Parapleg, nnbez, chron kompl QSL	G82.53	Tetrapares u Tetrapleg, nnbez, chron inkompl QSL
G82.23	Parapares u Parapleg, nnbez, chron inkompl QSL	G82.59	Tetrapares u Tetrapleg, nnbez
G82.29	Parapares u Parapleg, nnbez	G95.1	Vaskuläre Myelopathien
G82.32	Schlaff Tetrapares u Tetrapleg, chron kompl QSL	G95.2	Rückenmarkskompression, nnbez
G82.33	Schlaff Tetrapares u Tetrapleg, chron inkompl QSL	G95.80	HarnblasLähm b Schädig ob motor Neuron [UMNL]
G82.39	Schlaff Tetrapares u Tetrapleg, nnbez	G95.81	HarnblasLähm b Schädig unt motor Neuron [LMNL]
G82.42	Spast Tetrapares u Tetrapleg, chron kompl QSL	G95.9	KH Rückenmark, nnbez
G82.43	Spast Tetrapares u Tetrapleg, chron inkompl QSL	P11.51	Geburtsverletzung Wirbelsäule u RM m chron QSL
G82.49	Spast Tetrapares u Tetrapleg, nnbez		

Prozedur E77-6

99.b7.21†↔	Intensivmedizinische Komplexbehandlung im Kindesalter (Basisprozedur), 197 bis 392 Aufwandspunkte	99.b7.2e†↔	Intensivmedizinische Komplexbehandlung im Kindesalter (Basisprozedur), 3431 bis 3920 Aufwandspunkte
99.b7.22†↔	Intensivmedizinische Komplexbehandlung im Kindesalter (Basisprozedur), 393 bis 588 Aufwandspunkte	99.b7.2f†↔	Intensivmedizinische Komplexbehandlung im Kindesalter (Basisprozedur), 3921 bis 4410 Aufwandspunkte
99.b7.23†↔	Intensivmedizinische Komplexbehandlung im Kindesalter (Basisprozedur), 589 bis 784 Aufwandspunkte	99.b7.2g†↔	Intensivmedizinische Komplexbehandlung im Kindesalter (Basisprozedur), 4411 bis 4900 Aufwandspunkte
99.b7.24†↔	Intensivmedizinische Komplexbehandlung im Kindesalter (Basisprozedur), 785 bis 980 Aufwandspunkte	99.b7.2h†↔	Intensivmedizinische Komplexbehandlung im Kindesalter (Basisprozedur), 4901 bis 5880 Aufwandspunkte
99.b7.25†↔	Intensivmedizinische Komplexbehandlung im Kindesalter (Basisprozedur), 981 bis 1176 Aufwandspunkte	99.b7.2i†↔	Intensivmedizinische Komplexbehandlung im Kindesalter (Basisprozedur), 5881 bis 6860 Aufwandspunkte
99.b7.26†↔	Intensivmedizinische Komplexbehandlung im Kindesalter (Basisprozedur), 1177 bis 1470 Aufwandspunkte	99.b7.2j†↔	Intensivmedizinische Komplexbehandlung im Kindesalter (Basisprozedur), 6861 bis 7840 Aufwandspunkte
99.b7.27†↔	Intensivmedizinische Komplexbehandlung im Kindesalter (Basisprozedur), 1471 bis 1764 Aufwandspunkte	99.b7.2k†↔	Intensivmedizinische Komplexbehandlung im Kindesalter (Basisprozedur), 7841 bis 9800 Aufwandspunkte
99.b7.28†↔	Intensivmedizinische Komplexbehandlung im Kindesalter (Basisprozedur), 1765 bis 2058 Aufwandspunkte	99.b7.2l†↔	Intensivmedizinische Komplexbehandlung im Kindesalter (Basisprozedur), 9801 bis 11760 Aufwandspunkte
99.b7.2a†↔	Intensivmedizinische Komplexbehandlung im Kindesalter (Basisprozedur), 2059 bis 2352 Aufwandspunkte	99.b7.2m†↔	Intensivmedizinische Komplexbehandlung im Kindesalter (Basisprozedur), 11761 bis 13720 Aufwandspunkte
99.b7.2b†↔	Intensivmedizinische Komplexbehandlung im Kindesalter (Basisprozedur), 2353 bis 2646 Aufwandspunkte	99.b7.2n†↔	Intensivmedizinische Komplexbehandlung im Kindesalter (Basisprozedur), 13721 bis 16660 Aufwandspunkte
99.b7.2c†↔	Intensivmedizinische Komplexbehandlung im Kindesalter (Basisprozedur), 2647 bis 2940 Aufwandspunkte	99.b7.2o†↔	Intensivmedizinische Komplexbehandlung im Kindesalter (Basisprozedur), 16661 bis 19600 Aufwandspunkte
99.b7.2d†↔	Intensivmedizinische Komplexbehandlung im Kindesalter (Basisprozedur), 2941 bis 3430 Aufwandspunkte	99.b7.2p†↔	Intensivmedizinische Komplexbehandlung im Kindesalter (Basisprozedur), 19601 und mehr Aufwandspunkte

Prozedur E77-7

99.b7.14†↔	Intensivmedizinische Komplexbehandlung, 361 bis 552 Aufwandspunkte	99.b7.1f†↔	Intensivmedizinische Komplexbehandlung, 3221 bis 3680 Aufwandspunkte
99.b7.15†↔	Intensivmedizinische Komplexbehandlung, 553 bis 828 Aufwandspunkte	99.b7.1g†↔	Intensivmedizinische Komplexbehandlung, 3681 bis 4600 Aufwandspunkte
99.b7.16†↔	Intensivmedizinische Komplexbehandlung, 829 bis 1104 Aufwandspunkte	99.b7.1h†↔	Intensivmedizinische Komplexbehandlung, 4601 bis 5520 Aufwandspunkte
99.b7.17†↔	Intensivmedizinische Komplexbehandlung, 1105 bis 1380 Aufwandspunkte	99.b7.1i†↔	Intensivmedizinische Komplexbehandlung, 5521 bis 7360 Aufwandspunkte
99.b7.18†↔	Intensivmedizinische Komplexbehandlung, 1381 bis 1656 Aufwandspunkte	99.b7.1j†↔	Intensivmedizinische Komplexbehandlung, 7361 bis 9200 Aufwandspunkte
99.b7.1a†↔	Intensivmedizinische Komplexbehandlung, 1657 bis 1932 Aufwandspunkte	99.b7.1k†↔	Intensivmedizinische Komplexbehandlung, 9201 bis 11040 Aufwandspunkte
99.b7.1b†↔	Intensivmedizinische Komplexbehandlung, 1933 bis 2208 Aufwandspunkte	99.b7.1l†↔	Intensivmedizinische Komplexbehandlung, 11041 bis 13800 Aufwandspunkte
99.b7.1c†↔	Intensivmedizinische Komplexbehandlung, 2209 bis 2484 Aufwandspunkte	99.b7.1m†↔	Intensivmedizinische Komplexbehandlung, 13801 bis 16560 Aufwandspunkte
99.b7.1d†↔	Intensivmedizinische Komplexbehandlung, 2485 bis 2760 Aufwandspunkte	99.b7.1n†↔	Intensivmedizinische Komplexbehandlung, 16561 bis 19320 Aufwandspunkte
99.b7.1e†↔	Intensivmedizinische Komplexbehandlung, 2761 bis 3220 Aufwandspunkte	99.b7.1o†↔	Intensivmedizinische Komplexbehandlung, 19321 und mehr Aufwandspunkte

ADRG E78

Kontrolle und Optimierung einer bestehenden Beatmungstherapie, bis 2 Belegungstage

Prozedur in Tabelle E78-1 und Verweildauer < 3 Tage

DRG E78Z

Kontrolle und Optimierung einer bestehenden Beatmungstherapie, bis 2 Belegungstage



Prozedur E78-1

93.90.12†↔ Kontrolle oder Optimierung einer früher eingestellten CPAP
Therapie

93.90.22†↔ Kontrolle oder Optimierung einer früher eingestellten BiPAP
Therapie

ADRGs 901, 902

OR-Prozeduren ohne Bezug

OR-Prozeduren ohne Bezug

DRGs 901A, 901B, 901C, 901D, 902Z

MDC 05

Krankheiten und Störungen des Kreislaufsystems

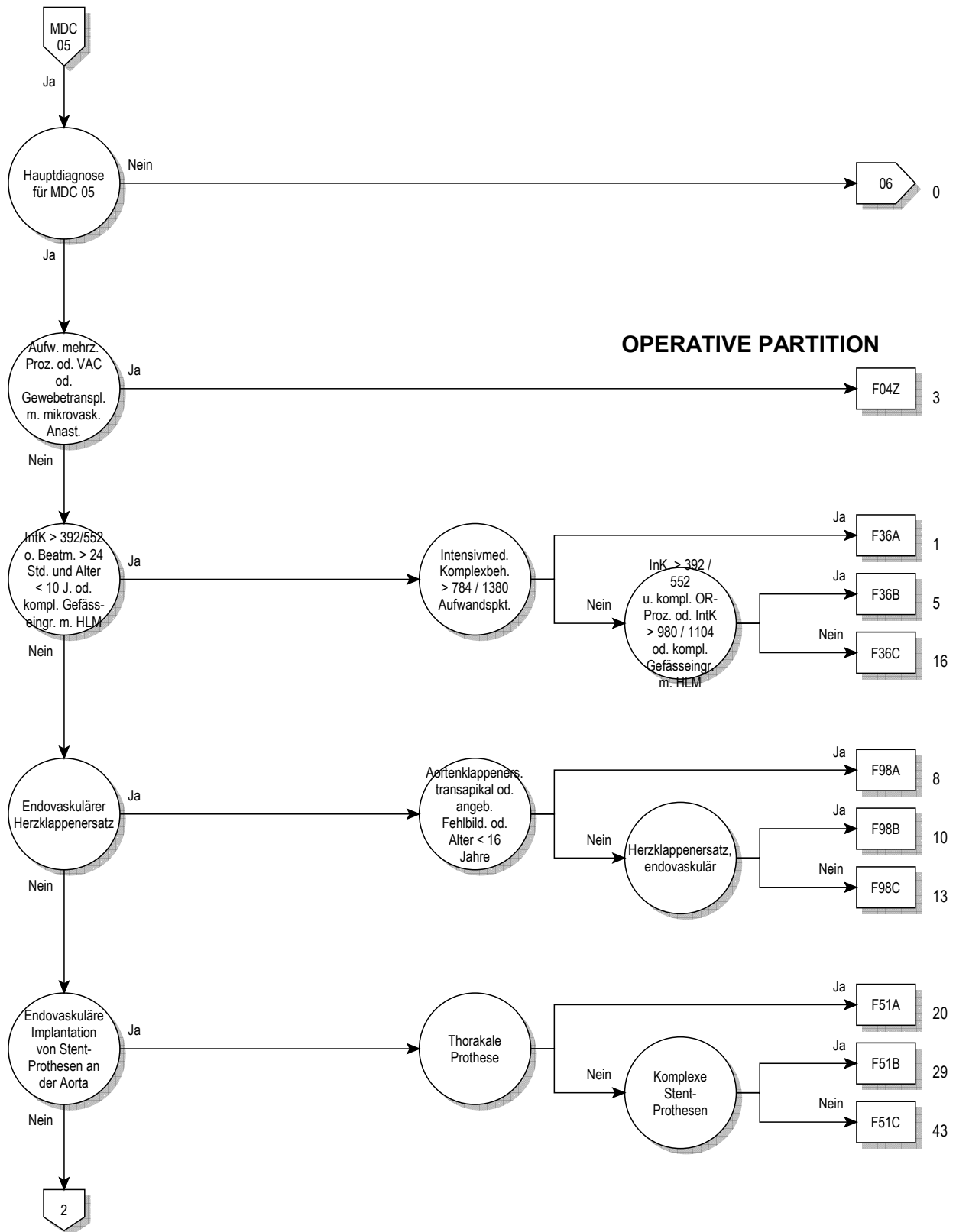

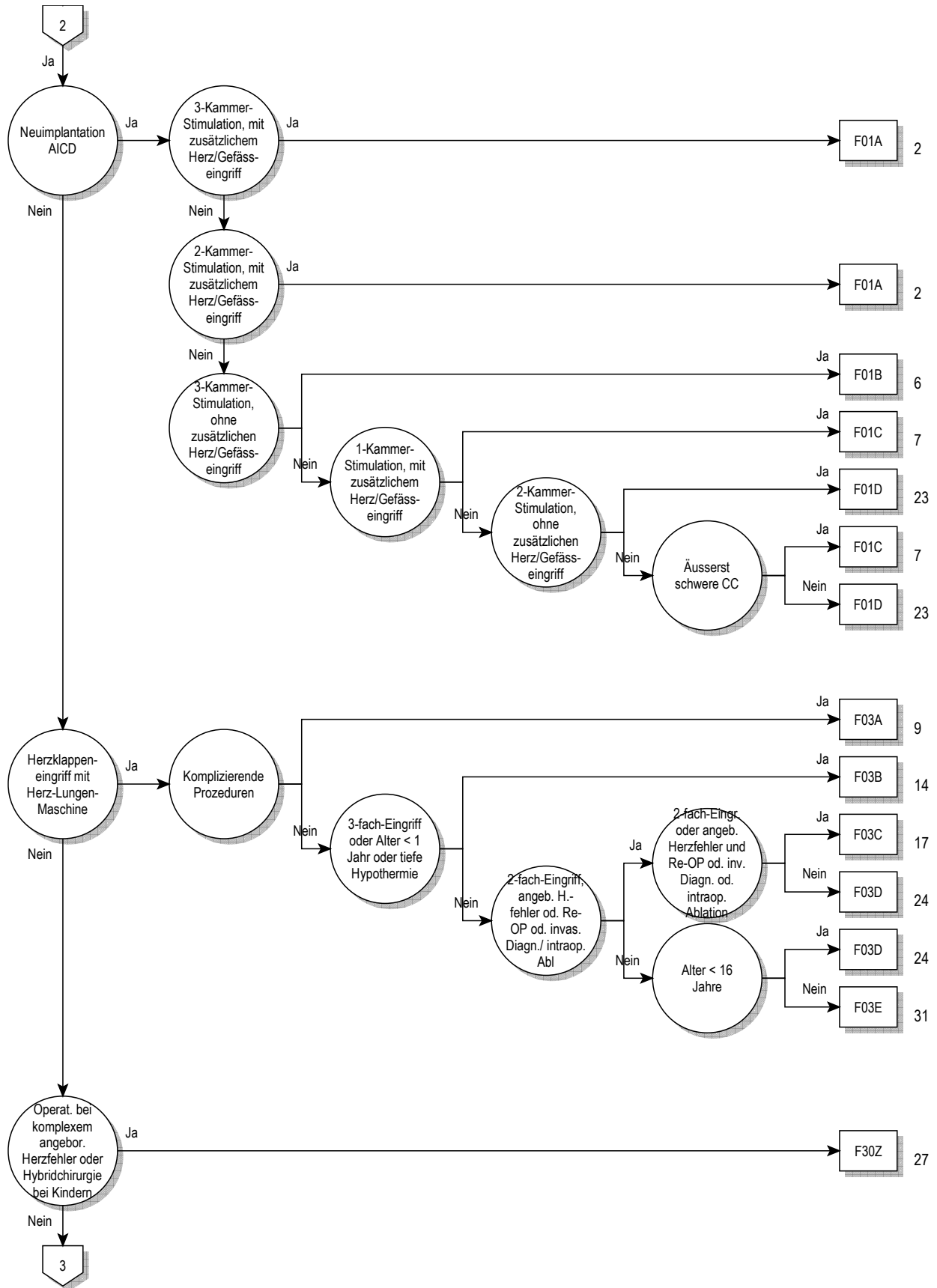

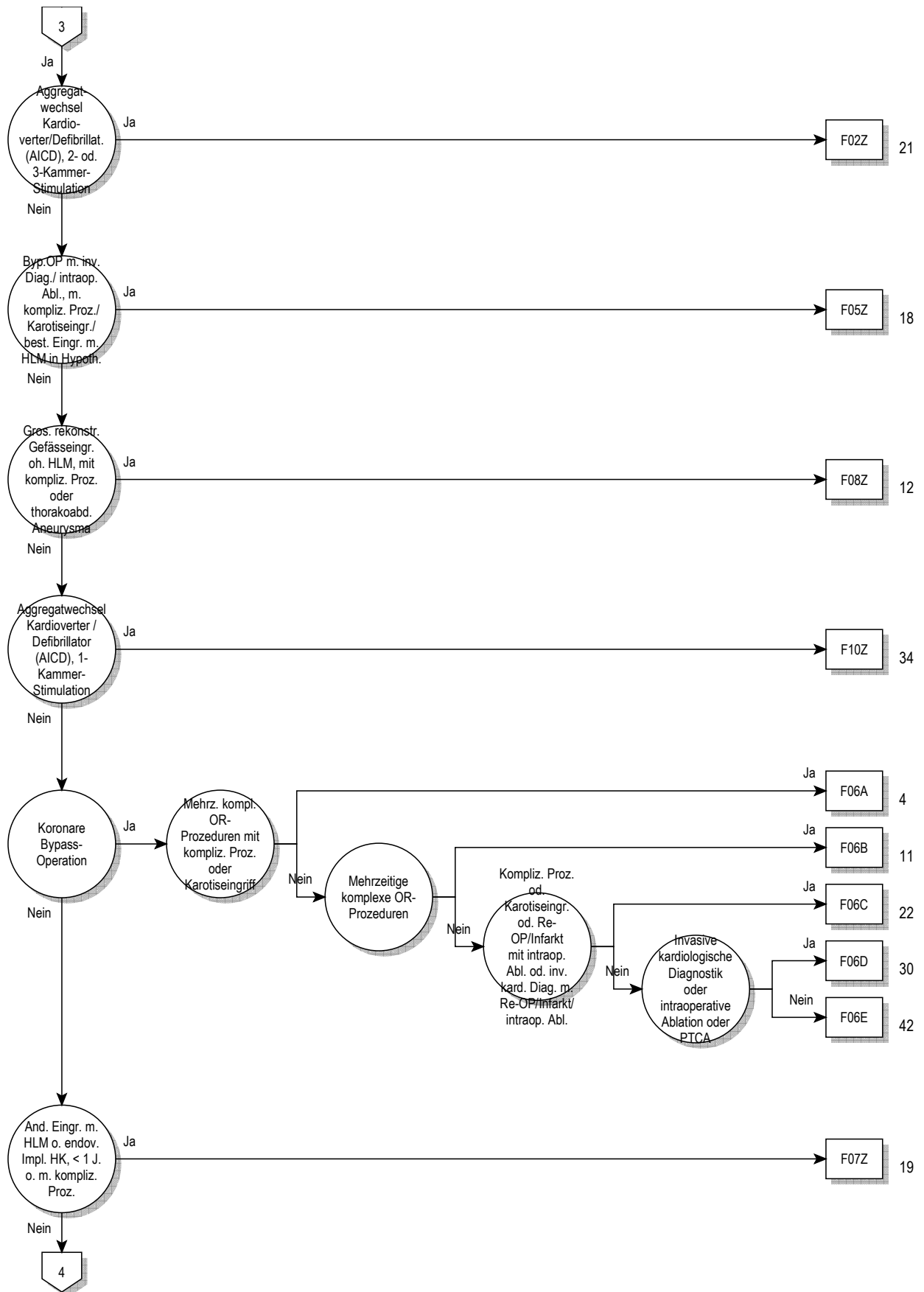

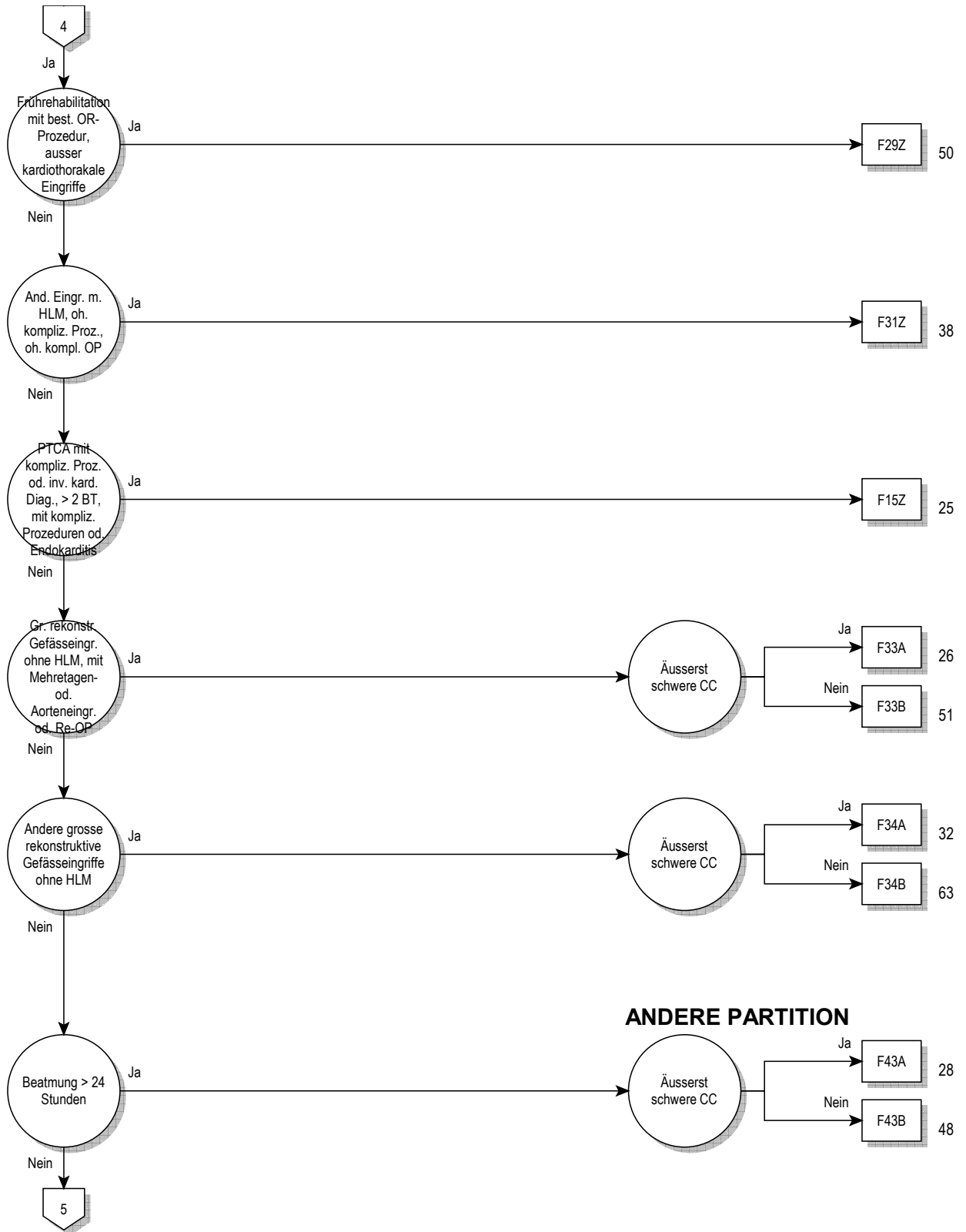

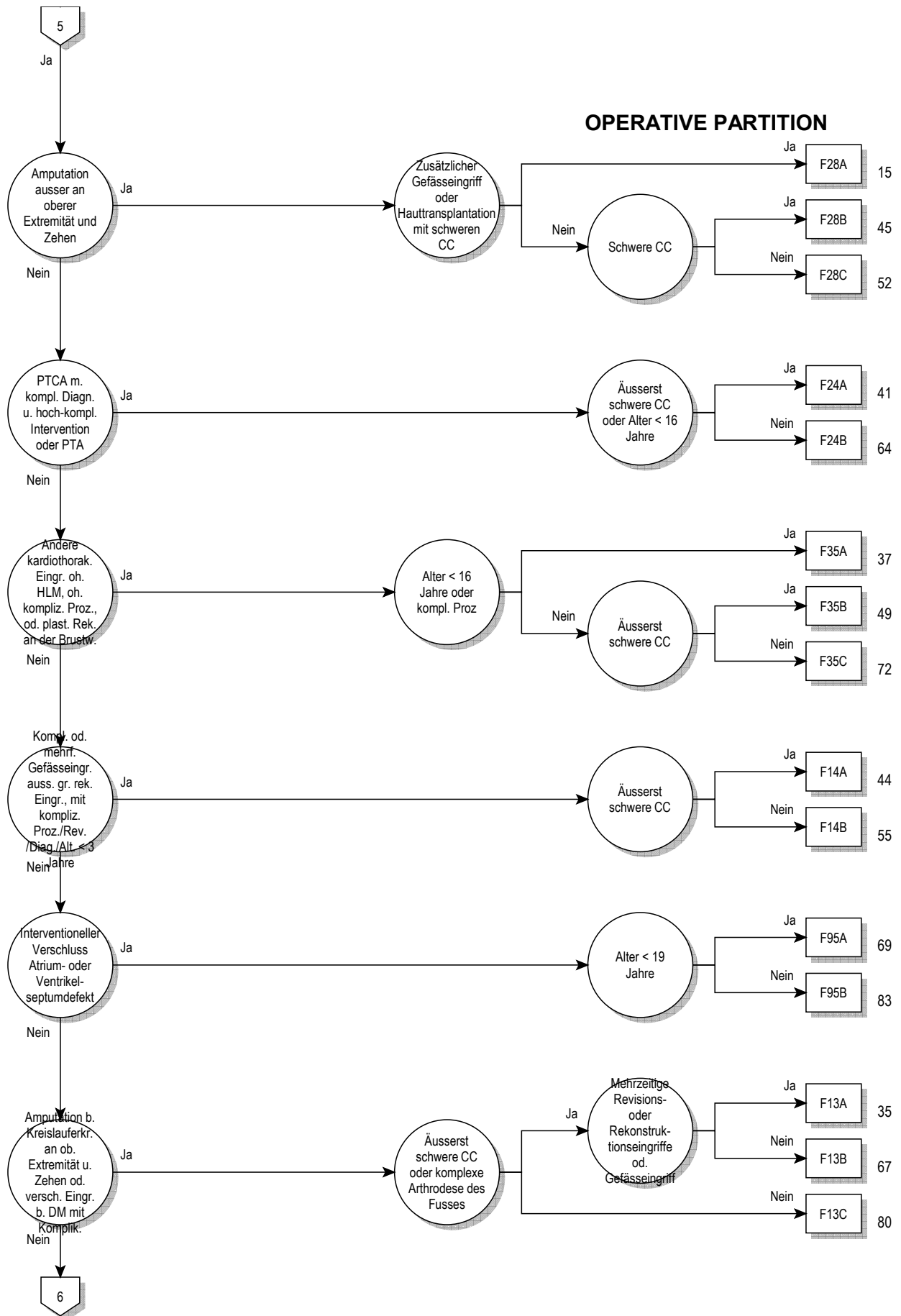

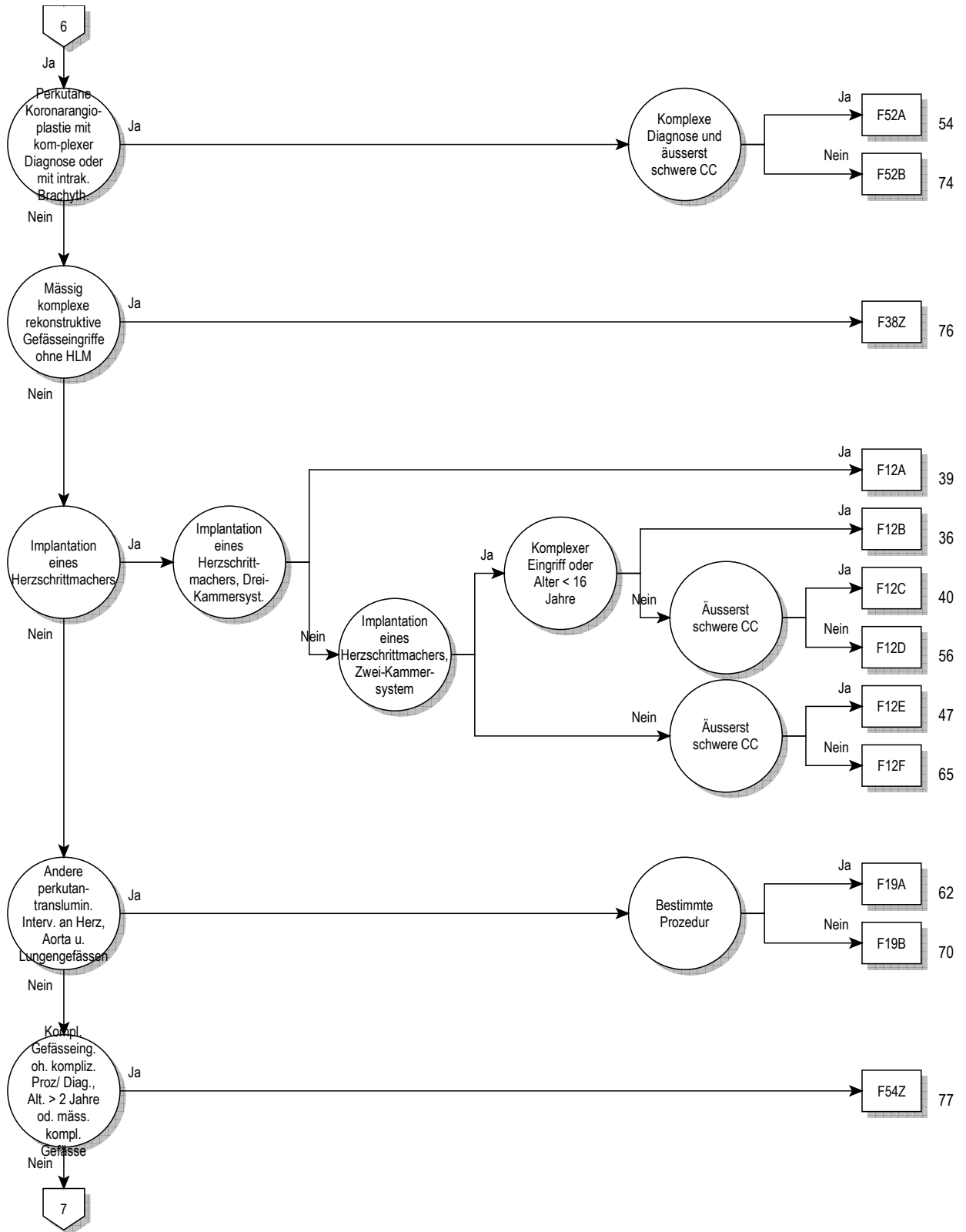

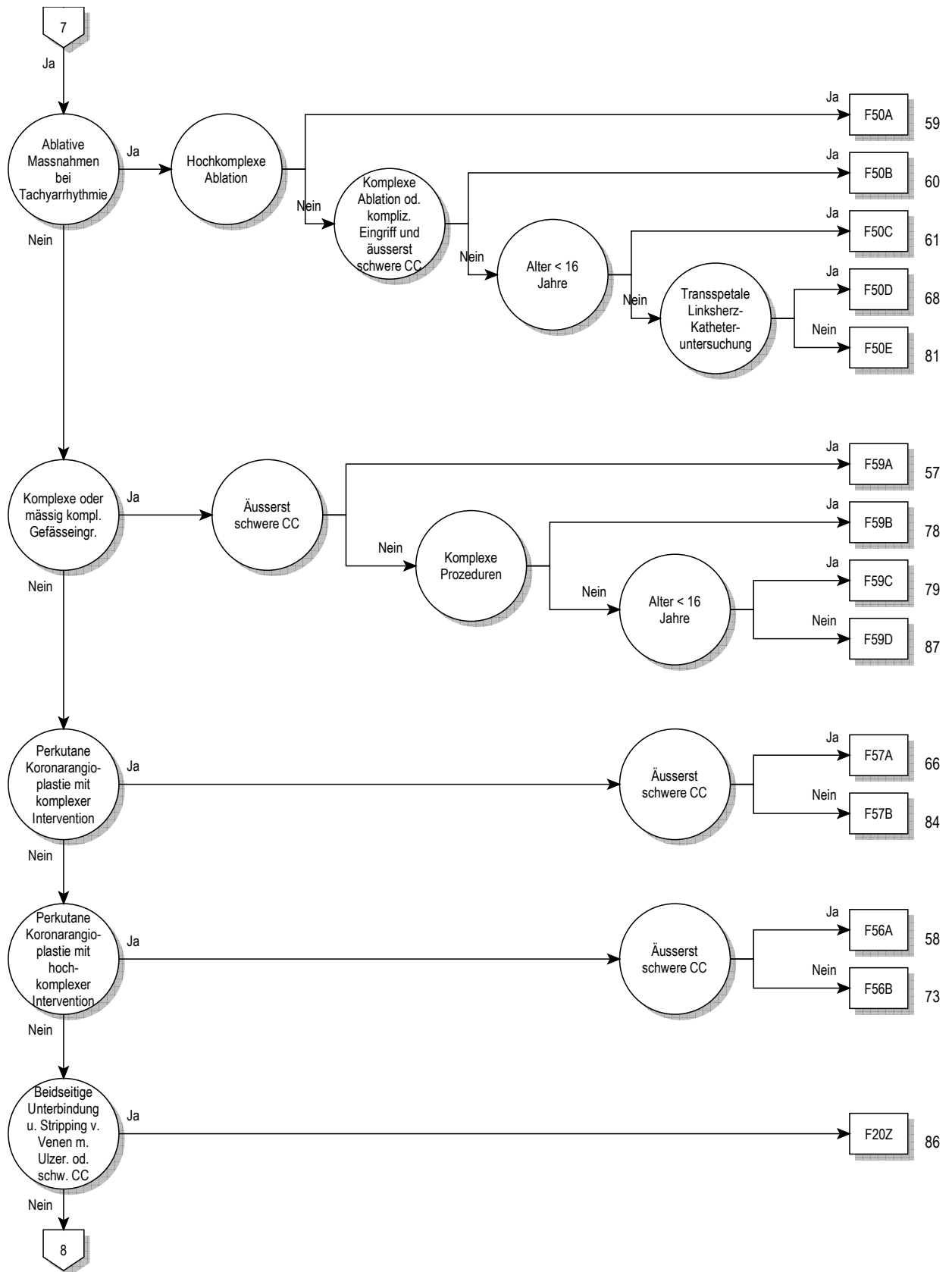

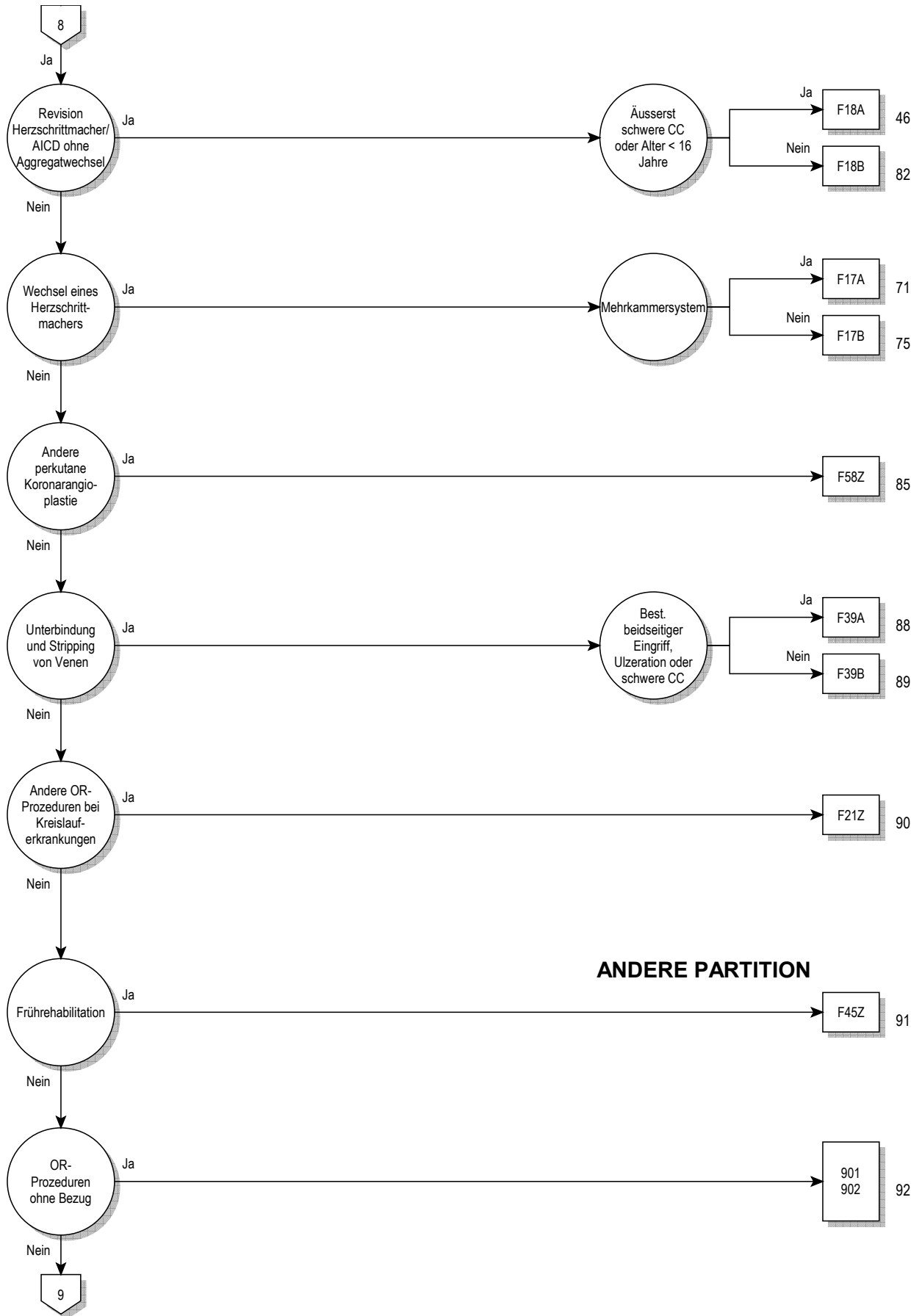

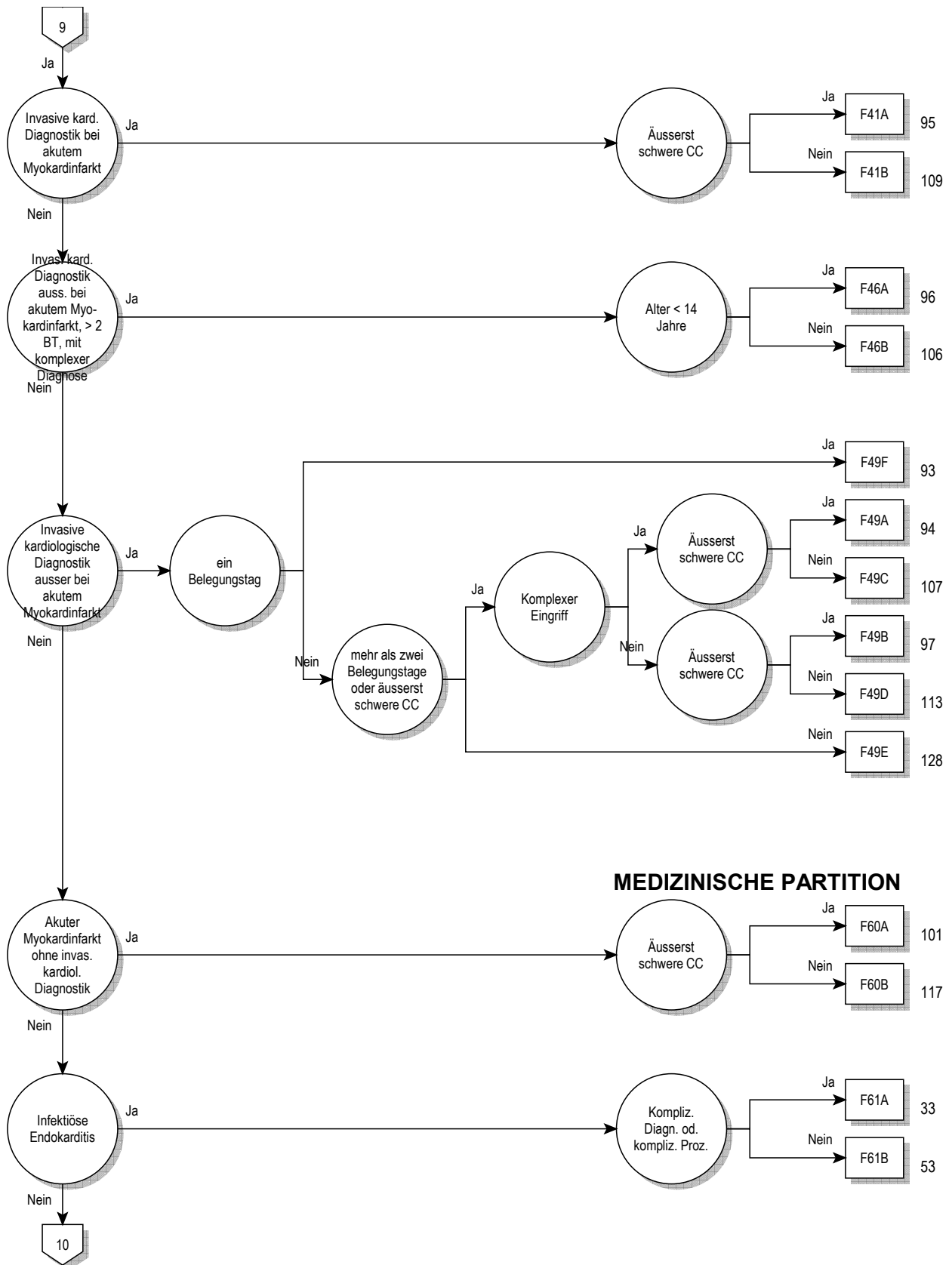

MEDIZINISCHE PARTITION



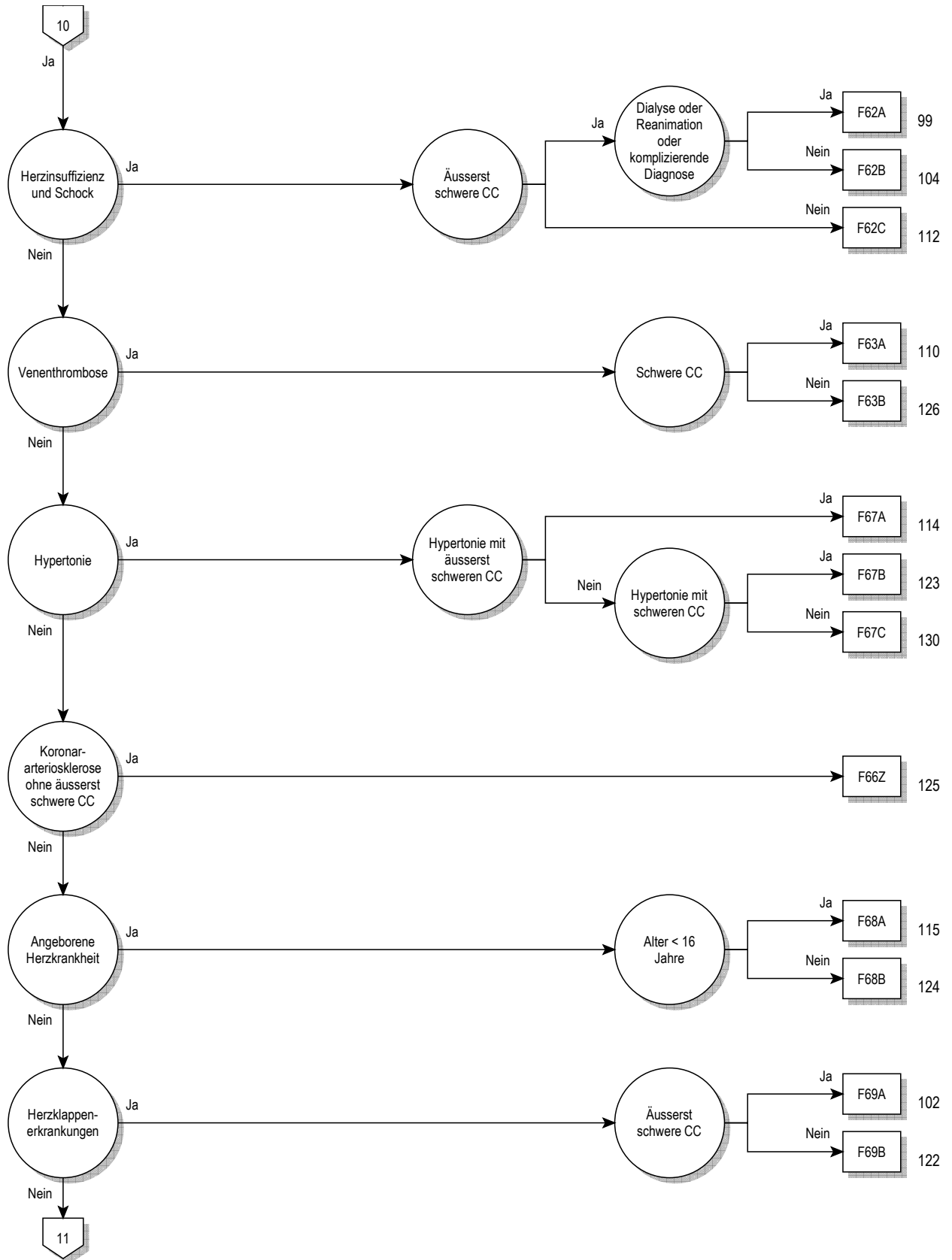

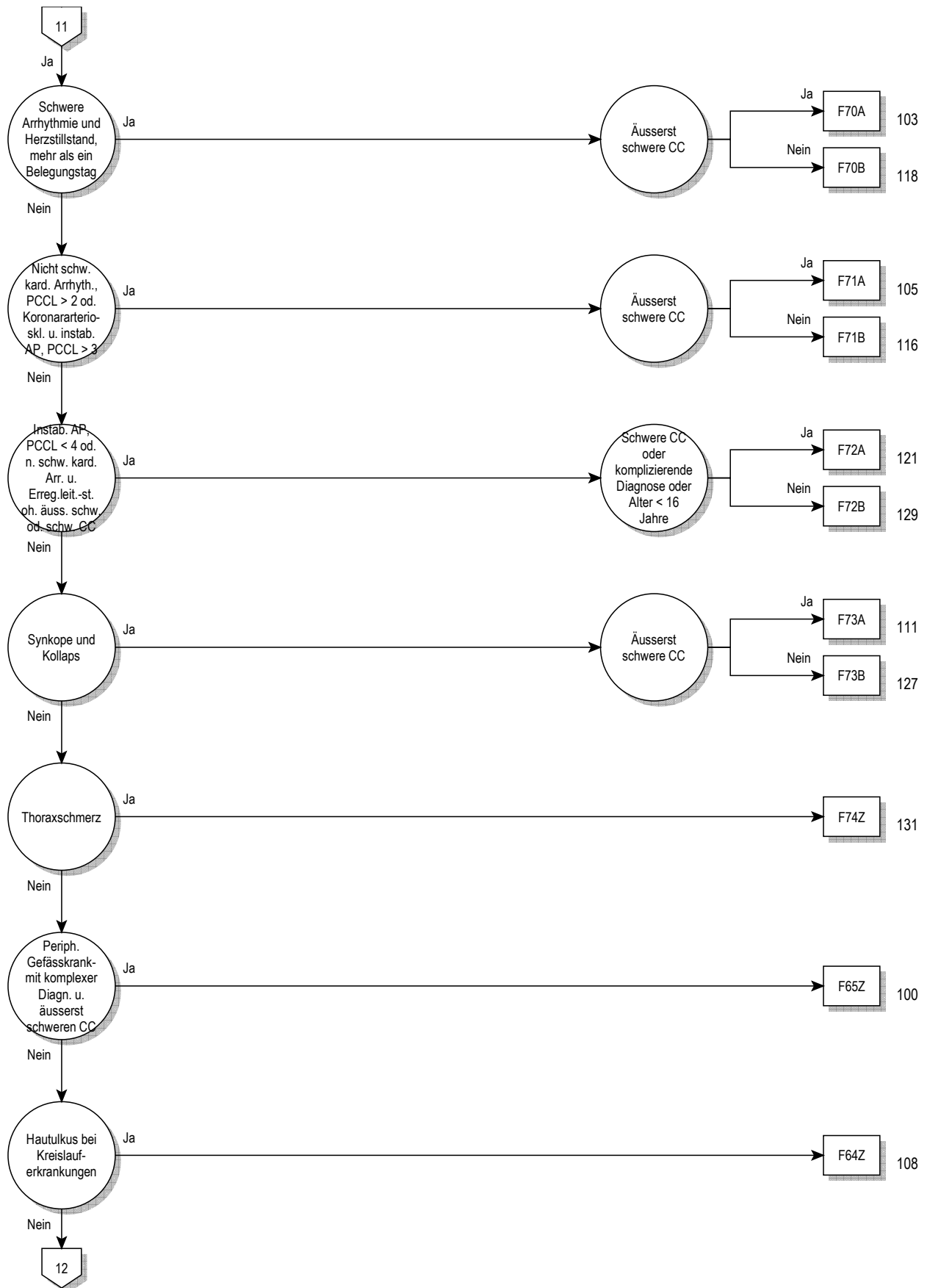

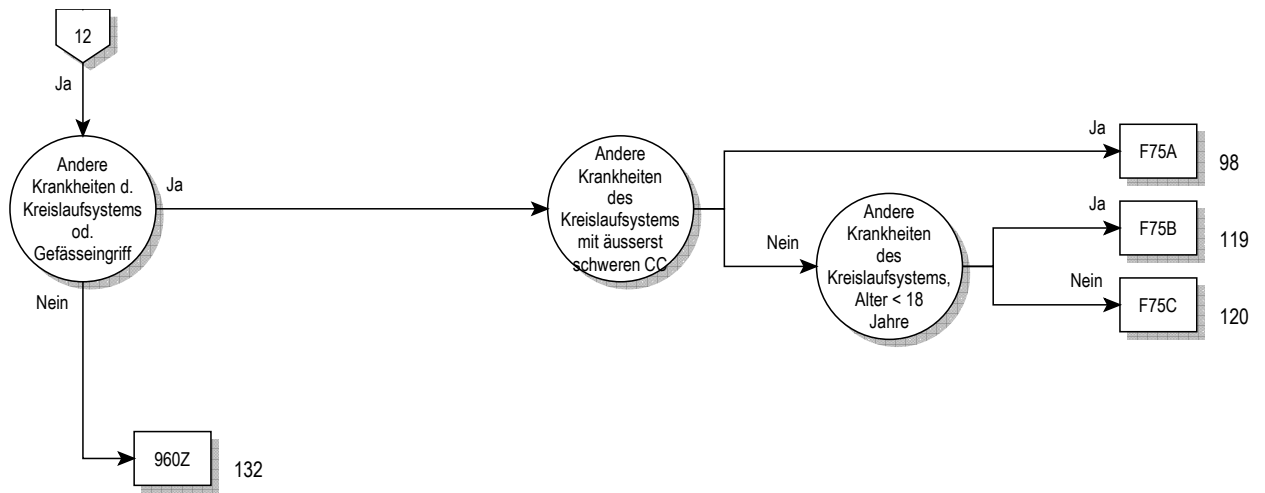

Entscheidungslogik MDC 05

Hauptdiagnose in Tabelle MDC05-0 oder Prozedur in Tabelle MDC05-1 oder MDC ist gleich 05 und Definition der Basis-DRG F36

Hauptdiagnose für MDC 05 (MDC05-0)

A39.5	Herzkrankheit durch Meningokokken	I10.90	Essentielle Hypertonie, nnbez: Oh Ang hypertensive Krise
A52.0	Kardiovaskuläre Syphilis	I10.91	Essentielle Hypertonie, nnbez: M Angabe hypertensive Krise
B33.2	Karditis durch Viren	I11.00	Hypertens HerzKH m (kongest) Herzinsuff, oA hypert Kris
B37.6	Candida-Endokarditis	I11.01	Hypert HerzKH m (kongest) Helnsuff, m Ang hypert Kris
B57.0	Akute Chagas-Krankheit mit Herzbeteiligung	I11.90	Hypertens HerzKH oh (kongest) Herzinsuff, oA hypert Kris
B57.2	Chagas-Krankheit (chronisch) mit Herzbeteiligung	I11.91	Hypert HerzKH oh (kongest) Helnsuff, m Ang hypert Kris
C38.0	Bösartige Neubildung: Herz	I13.00	Hypertens He-/NierKH m (kgst) Herzinsuff, oA hypert Kris
C45.2	Mesotheliom Perikard	I13.01	Hypert He-/NierKH m (kgst) Herzinsuff, m Ang hypert Kris
D15.1	Gutartige Neubildung Herz	I13.20	Hypert He-/NierKH m (kgst) He-/Nierinsuff, oA hypertens Kris
E10.50	Diabetes mellitus, Typ 1: m periph vask Kompl, n entgl b	I13.21	Hypert He-/NierKH m (kgst) Helnsuff u NI, m Ang hypert Kris
E10.51	Diabetes mellitus, Typ 1: m periph vask Kompl, entgl bez	I13.90	Hypertens Herz- u NierenKH, nnbez, oA hypertens Kris
E11.50	Diabetes mellitus, Typ 2: m periph vask Kompl, n entgl bez	I13.91	Hypert Herz-/NierenKH, nnbez, m Ang hypert Kris
E11.51	Diabetes mellitus, Typ 2: m periph vask Kompl, entgl b	I15.00	Renovask Hypert, oA hypertens Kris
E12.50	DM iVm Fehl-/Mangelernähr m periph vask Kompl, n entgl b	I15.01	Renovask Hypert, m Ang hypert Kris
E12.51	DM iVm Fehl-/Mangelernähr m periph vask Kompl, entgl bez	I15.10	Hypert aFv sonst NierenKH, oA hypertens Kris
E13.50	So nbez Diab mell m periph vask Kompl, n entgl bez	I15.11	Hypert Folge v sonst NierenKH, m Ang hypert Kris
E13.51	So nbez Diab mell m periph vask Kompl, entgl bez	I15.20	Hypert aFv endokr KH, oA hypertens Kris
E14.50	Nnbez Diab mell m periph vask Kompl, n entgl bez	I15.21	Hypert Folge v endokr KH, m Ang hypert Kris
E14.51	Nnbez Diab mell m periph vask Kompl, entgl bez	I15.80	Sonst sek Hypert, oA hypertens Krise
F45.30	Somatof auton Fktstör, Herz-/Kreislaufsynt	I15.81	Sonst sek Hypert, m Ang hypert Kris
G90.00	Karotissinus-Syndrom (Synkope)	I15.90	Sek Hypert, nnbez, oA hypertens Kris
I01.0	Akute rheumatische Perikarditis	I15.91	Sek Hypert, nnbez, m Ang hypert Kris
I01.1	Akute rheumatische Endokarditis	I20.0	Instabile Angina pectoris
I01.2	Akute rheumatische Myokarditis	I20.1	Ang pect m nachgewiesenem Koronarspasmus
I01.8	Sonstige akute rheumatische HerzKH	I20.8	Sonstige Formen Angina pectoris
I01.9	Akute rheumatische Herzkrankheit, nnbez	I20.9	Angina pectoris, nnbez
I02.0	Rheumatische Chorea m Herzbeteiligung	I21.0	Akuter transmuraler Myokardinfarkt Vorderwand
I02.9	Rheumatische Chorea oh Herzbeteiligung	I21.1	Akuter transmuraler Myokardinfarkt Hinterwand
I05.0	Mitralklappenstenose	I21.2	Akuter transmuraler Myokardinf an sonst Lok
I05.1	Rheumatische Mitralklappeninsuffizienz	I21.3	Akuter transmuraler Myokardinf an nnbez Lok
I05.2	Mitralklappenstenose m Insuffizienz	I21.4	Akuter subendokardialer Myokardinfarkt
I05.8	Sonstige MitralklappenKH	I21.9	Akuter Myokardinfarkt, nnbez
I05.9	MitralklappenKH, nnbez	I22.0	Rezidivierender Myokardinfarkt Vorderwand
I06.0	Rheumatische Aortenklappenstenose	I22.1	Rezidivierender Myokardinfarkt Hinterwand
I06.1	Rheumatische Aortenklappeninsuffizienz	I22.8	Rezidivierender Myokardinfarkt an sonst Lok
I06.2	Rheum Aortenklappenstenose m Insuffizienz	I22.9	Rezidivierender Myokardinfarkt an nnbez Lok
I06.8	Sonstige rheumatische AortenklappenKH	I23.0	Hämoperikard als akut Komplik nach akut Myokardinf
I06.9	Rheumatische AortenklappenKH, nnbez	I23.1	ASD als akute Komplik nach akut Myokardinf
I07.0	Trikuspidalklappenstenose	I23.2	VSD als akute Komplik nach akut Myokardinf
I07.1	Trikuspidalklappeninsuffizienz	I23.3	Ruptur Herzwand oh Hämoperik als ak Komplik ak MI
I07.2	Trikuspidalklappenstenose m Insuffizienz	I23.4	Ruptur Chordae tendineae als ak Komplik ak MI
I07.8	Sonstige Trikuspidalklappenkrankheiten	I23.5	Papillarmuskelruptur als ak Komplik nach ak MI
I07.9	Trikuspidalklappenkrankheit, nnbez	I23.6	Thrombose Vorhof/HOhr/Kammer ak Komplik nach ak MI
I08.0	KH Mitral- u Aortenklappe, kombiniert	I23.8	Sonst akute Komplik nach akutem Myokardinf
I08.1	KH Mitral- u Trikuspidalklappe, kombiniert	I24.0	Koronarthrom oh nachfolgenden Myokardinf
I08.2	KH Aorten- u Trikuspidalklappe, kombiniert	I24.1	Postmyokardinfarkt-Syndrom
I08.3	KH Mitral-, Aorten- u Trikuspidalklappe, komb	I24.8	Sonst Formen der akuten ischämischen HerzKH
I08.8	Sonstige KH mehrere Herzklappen	I24.9	Akute ischämische KH, nnbez
I08.9	KH mehrere Herzklappen, nnbez	I25.0	Atheroskler Herz-Kreislauf-KH, so beschrieben
I09.0	Rheumatische Myokarditis	I25.10	Atheroskl HerzKH, oh hämodyn wirks Sten
I09.1	Rheumatische KH Endokard, Herzklappe nnbez	I25.11	Atheroskl HerzKH, 1-Gefäßerkrank
I09.2	Chronische rheumatische Perikarditis	I25.12	Atheroskl HerzKH, 2-Gefäßerkrank
I09.8	Sonstige nbez rheumatische HerzKH	I25.13	Atheroskl HerzKH, 3-Gefäßerkrank
I09.9	Rheumatische HerzKH, nnbez	I25.14	Atheroskl HerzKH, Sten li Hauptstamm
I10.00	Benigne essentielle Hypertonie: Oh Ang hypertensive Krise	I25.15	Atheroskl HerzKH, m stenosis Bypass-Gef
I10.01	Benigne essentielle Hypertonie: M Ang hypertensive Krise	I25.16	Atherosklerotische HerzKH: Mit stenosierten Stents
I10.10	Maligne essentielle Hypertonie: Oh Ang hypertensive Krise	I25.19	Atheroskl HerzKH, nnbez
I10.11	Maligne essentielle Hypertonie: M Ang hypertensive Krise	I25.20	Alt Myokardinf, 29 T b unt 4 Mon zurücklieg

I25.21	Alt Myokardinf, 4 Mon b unt 1 J zurücklieg	I42.0	Dilatative Kardiomyopathie
I25.22	Alt Myokardinf, 1 J u läng zurücklieg	I42.1	Hypertrophische obstruktive Kardiomyopathie
I25.29	Alt Myokardinf, nnbez	I42.2	Sonstige hypertrophische Kardiomyopathie
I25.3	Herz (-Wand) -Aneurysma	I42.3	Eosinophile endomyokardiale KH
I25.4	Koronararterienaneurysma	I42.4	Endokardfibroelastose
I25.5	Ischämische Kardiomyopathie	I42.5	Sonstige restriktive Kardiomyopathie
I25.6	Stumme Myokardischämie	I42.6	Alkoholische Kardiomyopathie
I25.8	Sonst Formen chron ischämischen HerzKH	I42.7	Kardiomyopathie d AM od sonst exog Subst
I25.9	Chronische ischämische HerzKH, nnbez	I42.80	Arrhythmogene rechtsventr Kardiomyopathie [ARVCM]
I27.0	Primäre pulmonale Hypertonie	I42.88	Sonstige Kardiomyopathien
I27.1	Kyphoskoliotische Herzkrankheit	I42.9	Kardiomyopathie, nnbez
I27.20	Pulmonale Hypertonie bei chronischer Thromboembolie	I43.0	Kardiomyopathie b aokl inf u parasit KH
I27.28	Sonstige nbez sekundäre pulmonale Hypertonie	I43.1	Kardiomyopathie b StoffwechselKH
I27.8	Sonstige näher bezeichnete pulmonale Herzkrankheiten	I43.2	Kardiomyopathie b alimentären KH
I27.9	Pulmonale Herzkrankheit, nicht näher bezeichnet	I43.8	Kardiomyopathie b sonst aokl KH
I28.0	Arteriovenöse Fistel der Lungengefäße	I44.0	Atrioventrikulärer Block 1. Grades
I28.1	Aneurysma der A pulmonalis	I44.1	Atrioventrikulärer Block 2. Grades
I28.8	Sonstige näher bezeichnete Krankheiten der Lungengefäße	I44.2	Atrioventrikulärer Block 3. Grades
I28.9	Krankheit der Lungengefäße, nicht näher bezeichnet	I44.3	So u nnbez atrioventrikulärer Block
I30.0	Akute unspezifische idiopathische Perikarditis	I44.4	Linksanteriorer Faszikelblock
I30.1	Infektiöse Perikarditis	I44.5	Linksposteriorer Faszikelblock
I30.8	Sonstige Formen der akuten Perikarditis	I44.6	So u nnbez Faszikelblock
I30.9	Akute Perikarditis, nicht näher bezeichnet	I44.7	Linksschenkelblock, nnbez
I31.0	Chronische adhäsive Perikarditis	I45.0	Rechtsfaszikulärer Block
I31.1	Chronische restriktive Perikarditis	I45.1	So u nnbez Rechtsschenkelblock
I31.2	Hämoperikard, anderenorts nicht klassifiziert	I45.2	Bifaszikulärer Block
I31.3	Perikarderguß (nichtentzündlich)	I45.3	Trifaszikulärer Block
I31.8	Sonstige näher bezeichnete Krankheiten des Perikards	I45.4	Unspezifischer intraventrikulärer Block
I31.9	Krankheit des Perikards, nicht näher bezeichnet	I45.5	Sonstiger nbez Herzblock
I32.0	Perikarditis bei aokl bakteriellen Krankheiten	I45.6	Präexzitations-Syndrom
I32.1	Perikarditis bei sonstigen aokl infektiösen u parasitären KH	I45.8	Sonstige nbez kardiale Erregungsleitungsstörungen
I32.8	Perikarditis bei sonstigen aokl Krankheiten	I45.9	Kardiale Erregungsleitungsstörung, nnbez
I33.0	Akute und subakute infektiöse Endokarditis	I46.0	Herzstillstand m erfolgreicher Wiederbelebung
I33.9	Akute Endokarditis, nicht näher bezeichnet	I46.1	Plötzlicher Herztod, so beschrieben
I34.0	Mitralklappeninsuffizienz	I46.9	Herzstillstand, nnbez
I34.1	Mitralklappenprolaps	I47.0	Ventrikuläre Arrhythmie d Re-entry
I34.2	Nichtrheumatische Mitralklappenstenose	I47.1	Supraventrikuläre Tachykardie
I34.80	Nichtrheum MitrKlapSten m MitrKlapInsuff	I47.2	Ventrikuläre Tachykardie
I34.88	Sonst nichtrheum MitralklappenKH	I47.9	Paroxysmale Tachykardie, nnbez
I34.9	Nichtrheumatische MitralklappenKH, nnbez	I48.0	Vorhofflimmern, paroxysmal
I35.0	Aortenklappenstenose	I48.1	Vorhofflimmern, persistierend
I35.1	Aortenklappeninsuffizienz	I48.2	Vorhofflimmern, permanent
I35.2	Aortenklappenstenose m Insuffizienz	I48.3	Vorhofflattern, typisch
I35.8	Sonstige AortenklappenKH	I48.4	Vorhofflattern, atypisch
I35.9	AortenklappenKH, nnbez	I48.9	Vorhofflimmern und Vorhofflattern, nicht näher bezeichnet
I36.0	Nichtrheumatische Trikuspidalklappenstenose	I49.0	Kammerflattern u Kammerflimmern
I36.1	Nichtrheum Trikuspidalklappeninsuffizienz	I49.1	Vorhofextrasystolie
I36.2	Nichtrheum Trikuspidalklappenstenose m Insuff	I49.2	AV-junktionale Extrasystolie
I36.8	Sonstige nichtrheumat TrikuspidalklappenKH	I49.3	Ventrikuläre Extrasystolie
I36.9	Nichtrheumatische TrikuspidalklappenKH, nnbez	I49.4	So u nnbez Extrasystolie
I37.0	Pulmonalklappenstenose	I49.5	Sick-Sinus-Syndrom
I37.1	Pulmonalklappeninsuffizienz	I49.8	Sonstige nbez kardiale Arrhythmien
I37.2	Pulmonalklappenstenose m Insuffizienz	I49.9	Kardiale Arrhythmie, nnbez
I37.8	Sonstige PulmonalklappenKH	I50.00	Prim Rechtsherzinsuff
I37.9	PulmonalklappenKH, nnbez	I50.01	Sek Rechtsherzinsuff
I38	Endokarditis, Herzklappe nnbez	I50.11	Linksherzinsuff, oh Beschw
I39.0	MitralklappenKH b aokl KH	I50.12	Linksherzinsuff, m Beschw b stärk Belast
I39.1	AortenklappenKH b aokl KH	I50.13	Linksherzinsuff, m Beschw b leichter Belast
I39.2	TrikuspidalklappenKHb aokl KH	I50.14	Linksherzinsuff, m Beschw i Ruhe
I39.3	PulmonalklappenKH b aokl KH	I50.19	Linksherzinsuffiz, nnbez
I39.4	KH mehr Herzklappen b aokl KH	I50.9	Herzinsuffizienz, nnbez
I39.8	Endokarditis b aokl KH, Herzklappe nnbez	I51.0	Herzseptumdefekt, erworben
I40.0	Infektiöse Myokarditis	I51.1	Ruptur Chordae tendineae, aonkl
I40.1	Isolierte Myokarditis	I51.2	Papillarmuskelruptur, aonkl
I40.8	Sonstige akute Myokarditis	I51.3	Intrakardiale Thrombose, aonkl
I40.9	Akute Myokarditis, nnbez	I51.4	Myokarditis, nnbez
I41.0	Myokarditis b aokl bakteriellen KH	I51.5	Myokarddegeneration
I41.1	Myokarditis b aokl VirusKH	I51.6	Herz-Kreislauf-KH, nnbez
I41.2	Myokarditis b sonst aokl inf u parasitären KH	I51.7	Kardiomegalie
I41.8	Myokarditis b sonst aokl KH	I51.8	Sonstige ungenau bez HerzKH

I51.9	HerzKH, nnbez	I82.1	Thrombophlebitis migrans
I52.0	Sonst HerzKH b aokl bakteriellen KH	I82.2	Embolie u Thrombose V cava
I52.1	Sonst HerzKH b sonst aokl inf u paras KH	I82.80	Embolie u Thrombose Milzvene
I52.8	Sonstige HerzKH b sonst aokl KH	I82.88	Embolie u Thrombose sonstiger nbez Venen
I67.4	Hypertensive Enzephalopathie	I82.9	Embolie u Thrombose nbez Vene
I70.0	Atherosklerose Aorta	I83.0	Varizen untere Extremitäten mit Ulzerat
I70.1	Atherosklerose Nierenarterie	I83.1	Varizen untere Extremitäten m Entzündung
I70.20	Atherosklerose der Extremitätenarterien: Sonstige und nnbez	I83.2	Varizen unt Extremitäten m Ulzerat u Entzündung
I70.21	Atheroskl ExtremitätArt: Be-Bein m belastInduz Isch-Schmerz	I83.9	Varizen unt Extremitäten oh Ulzerat od Entzündung
I70.22	Atheroskl ExtremitätArt: Becken-Bein-Typ, m Ruheschmerz	I86.0	Sublinguale Varizen
I70.23	Atheroskl ExtremitätArt: Becken-Bein-Typ, mit Ulzeration	I86.4	Magenvarizen
I70.24	Atheroskl ExtremitätArt: Becken-Bein-Typ, mit Gangrän	I86.8	Varizen sonstiger nbez Lok
I70.25	Atheroskl ExtremitätArt: Schulter-Arm-Typ, alle Stadien	I87.00	Postthrombotisches Syndrom ohne Ulzeration
I70.8	Atherosklerose sonstiger Arterien	I87.01	Postthrombotisches Syndrom mit Ulzeration
I70.9	Generalisierte u nnbez Atherosklerose	I87.1	Venenkompression
I71.00	Dissektion Aorta nnbez Lok, oh Angabe einer Ruptur	I87.2	Venöse Insuffizienz (chronisch) (peripher)
I71.01	Dissektion Aorta thoracica, ohne Angabe einer Ruptur	I87.8	Sonstige nbez Venenkrankheiten
I71.02	Dissektion Aorta abdominalis, ohne Angabe einer Ruptur	I87.9	Venenkrankheit, nnbez
I71.03	Dissektion Aorta, thorakoabdominal, oh Angabe einer Ruptur	I95.0	Idiopathische Hypotonie
I71.04	Dissektion Aorta nnbez Lokalisation, rupturiert	I95.1	Orthostatische Hypotonie
I71.05	Dissektion Aorta thoracica, rupturiert	I95.2	Hypotonie d Arzneimittel
I71.06	Dissektion Aorta abdominalis, rupturiert	I95.8	Sonstige Hypotonie
I71.07	Dissektion Aorta, thorakoabdominal, rupturiert	I95.9	Hypotonie, nnbez
I71.1	Aneurysma Aorta thoracica, rupturiert	I97.0	Postkardiotomie-Syndrom
I71.2	Aneurysma Aorta thoracica, oh Angabe einer Ruptur	I97.1	Sonst FktStör nach kardiochirurgischem Eingriff
I71.3	Aneurysma Aorta abdominalis, rupturiert	I97.8	Sonst Kreislaufkomplik nach med Maßn, aonkl
I71.4	Aneurysma Aorta abdominalis, oh Angabe einer Ruptur	I97.9	Kreislaufkomplikation nach med Maßnahme, nnbez
I71.5	Aortenaneurysma, thorakoabdominal, rupturiert	I98.0	Kardiovaskuläre Syphilis
I71.6	Aortenaneurysma, thorakoabdominal, oh Ang einer Ruptur	I98.1	Stör Herz-Kreislaufsyst b sonst aokl infek/paras KH
I71.8	Aortenaneurysma nnbez Lokalisation, rupturiert	I98.8	Sonstige nbez Störungen des Kreislaufsystems bei aokl KH
I71.9	Aortenaneurysma nnbez Lok, oh Angabe einer Ruptur	I99	Sonstige und nnbez KH des Kreislaufsystems
I72.1	Aneurysma u Dissektion Arterie obere Extremität	J81	Lungenödem
I72.3	Aneurysma u Dissektion A iliaca	Q20.0	Truncus arteriosus communis
I72.4	Aneurysma u Dissektion Arterie untere Extremität	Q20.1	Re Doppelausstromventrikel [Double outlet right ventricle]
I72.8	Aneurysma u Dissektion sonstiger nbez Arterien	Q20.2	Linker Doppelausstromventrikel [Double outlet left ventricle]
I72.9	Aneurysma u Dissektion nnbez Lokalisation	Q20.3	Diskordante ventrikuloarterielle Verbindung
I73.1	Thrombangiitis obliterans [Endangiitis v-Winiwarter-Buerger]	Q20.4	Doppelseinstromventrikel [Double inlet ventricle]
I73.8	Sonstige nbez periphere GefäßKH	Q20.5	Diskordante atrioventrikuläre Verbindung
I73.9	Periphere GefäßKH, nnbez	Q20.6	Vorhofisomerismus
I74.0	Embolie u Thrombose Aorta abdominalis	Q20.8	Sonst angeb Fehlbildung Herzhöhlen u verbind Strukturen
I74.1	Embolie u Thrombose so u nnbez Abschnitte Aorta	Q20.9	Angeb Fehlbildung Herzhöhlen u verbind Strukturen, nnbez
I74.2	Embolie u Thrombose Arterien ob Extremitäten	Q21.0	Ventrikelseptumdefekt
I74.3	Embolie u Thrombose Arterien unt Extremitäten	Q21.1	Vorhofseptumdefekt
I74.4	Embolie u Thrombose Extremitätenarterien, nnbez	Q21.2	Defekt Vorhof- u Kammerseptum
I74.5	Embolie u Thrombose A iliaca	Q21.3	Fallot-Tetralogie
I74.8	Embolie u Thrombose sonstiger Arterien	Q21.4	Aortopulmonaler Septumdefekt
I74.9	Embolie u Thrombose nnbez Arterie	Q21.80	Fallot-Pentalogie
I77.0	Arteriovenöse Fistel, erworben	Q21.88	Sonst angeborene Fehlbildung der Herzsepten
I77.1	Arterienstriktur	Q21.9	Angeborene Fehlbildung Herzseptum, nnbez
I77.2	Arterienruptur	Q22.0	Pulmonalklappenatresie
I77.3	Fibromuskuläre Dysplasie Arterien	Q22.1	Angeborene Pulmonalklappenstenose
I77.5	Arteriennekrose	Q22.2	Angeborene Pulmonalklappeninsuffizienz
I77.8	Sonstige nbez KH Arterien u Arteriolen	Q22.3	Sonst angeborene Fehlbildung Pulmonalklappe
I77.9	KH Arterien u Arteriolen, nnbez	Q22.4	Angeborene Trikuspidalklappenstenose
I78.0	Hereditäre hämorrhagische Teleangiektasie	Q22.5	Ebstein-Anomalie
I78.8	Sonstige KH Kapillaren	Q22.6	Hypoplastisches Rechtsherzsyndrom
I78.9	KH Kapillaren, nnbez	Q22.8	Sonst angeborene Fehlbildung Trikuspidalklappe
I79.0	Aortenaneurysma b aokl KH	Q22.9	Angeborene Fehlbildung Trikuspidalklappe, nnbez
I79.1	Aortitis b aokl KH	Q23.0	Angeborene Aortenklappenstenose
I79.2	Periphere Angiopathie b aokl KH	Q23.1	Angeborene Aortenklappeninsuffizienz
I79.8	Sonst KH Arterien, Arteriolen u Kapill b aokl KH	Q23.2	Angeborene Mitralklappenstenose
I80.0	Thrombose Phlebitis Thrombophleb oberfl Gefäß unt Extr	Q23.3	Angeborene Mitralklappeninsuffizienz
I80.1	Thrombose Phlebitis Thrombophleb V femoralis	Q23.4	Hypoplastisches Linksherzsyndrom
I80.20	Thrombose Phlebitis Thrombophleb Beckenvenen	Q23.8	Sonst angeborene Fehlbildung Aorten- u Mitralklappe
I80.28	Thrombose Phlebitis Thrombophleb so tiefer Gef unt Extr	Q23.9	Angeborene Fehlbildung Aorten- u Mitralklappe, nnbez
I80.3	Thrombose Phlebitis Thrombophleb unt Extr, nnbez	Q24.0	Dextrokardie
I80.80	Thrombose Phlebitis Thrombophleb oberfl Gefäß obere Extr	Q24.1	Lävokardie
I80.81	Thrombose Phlebitis Thrombophleb tiefer Gefäß obere Extr	Q24.2	Cor triatriatum
I80.88	Thrombose Phlebitis Thrombophleb sonst Lok	Q24.3	Infundibuläre Pulmonalstenose
I80.9	Thrombose Phlebitis Thrombophlebitis nnbez Lok	Q24.4	Angeborene subvalvuläre Aortenstenose

Q24.5	Fehlbildung Koronargefäße	R07.4	Brustschmerzen, nnbez
Q24.6	Angeborener Herzblock	R55	Synkope u Kollaps
Q24.8	Sonst nbez angeborene Fehlbildungen Herz	R57.0	Kardiogener Schock
Q24.9	Angeborene Fehlbildung Herz, nnbez	R57.9	Schock, nnbez
Q25.0	Offener Ductus arteriosus	R58	Blutung, aonkl
Q25.1	Koarktation Aorta	R93.1	Abnorm Befund bildgeb Diagnostik Herz/Koronarkreislauf
Q25.2	Atresie Aorta	R94.3	Abnorme Ergebnisse kardiovaskulären Fkprüfungen
Q25.3	Stenose Aorta (angeboren)	R96.0	Plötzlich eingetretener Tod
Q25.4	Sonstige angeborene Fehlbildungen Aorta	S26.0	Traumatisches Hämoperikard
Q25.5	Atresie A pulmonalis	S26.81	Prellung Herz
Q25.6	Stenose A pulmonalis (angeboren)	S26.82	Rißverletzung Herz oh Eröffnung Herzhöhle
Q25.7	Sonst angeborene Fehlbildung A pulmonalis	S26.83	Rißverletzung Herz m Eröffnung Herzhöhle
Q25.8	Sonst angeborene Fehlbildung große Aa	S26.88	Sonstige Verletzungen Herz
Q25.9	Angeborene Fehlbildung große Aa, nnbez	S26.9	Verletzung Herz, nnbez
Q26.0	Angeborene Stenose V cava	T80.1	Gefäßkomplik nach Infus/Transfus/Injekt zu therap Zwecken
Q26.1	Persistenz linken V cava superior	T81.1	Schock während od als Folge Eingriff, aonkl
Q26.2	Totale Fehleinmündung Lungenvenen	T81.7	Gefäßkomplikationen nach Eingriff, aonkl
Q26.3	Partielle Fehleinmündung Lungenvenen	T82.0	Mechanische Komplik d Herzklappenprothese
Q26.4	Fehleinmündung Lungenvenen, nnbez	T82.1	Mechanische Komplik d kardiales elektronisches Gerät
Q26.5	Fehleinmündung Pfortader	T82.2	Mechan Komplik d Koronarart-Bypass u Klappenretranspl
Q26.6	Fistel zw V portae u A hepatica (angeboren)	T82.3	Mechanische Komplik d sonst Gefäßstransplantate
Q26.8	Sonst angeborene Fehlbildung große Venen	T82.4	Mechanische Komplik d Gefäßkatheter b Dialyse
Q26.9	Angeborene Fehlbildung große Vene, nnbez	T82.5	Mechan Komplik d so Geräte/Implantate in Herz u Gefäßen
Q27.0	Angeborenes Fehlen od Hypoplasie A umbilicalis	T82.6	Infektion u entzündl Reaktion d Herzklappenprothese
Q27.1	Angeborene Nierenarterienstenose	T82.7	Infekt/entzündl Rkt d so Gerät/Impl/Transpl in Herz Gefäß
Q27.2	Sonst angegeb Fehlbildung Nierenarterie	T82.8	So nbez Komplik d Proth/Implant/Transpl in Herz u Gefäßen
Q27.3	Arteriovenöse Fehlbildung periphere Gefäße	T82.9	Nnbez Kompl d Proth/Implant/Transpl in Herz u Gefäßen
Q27.4	Angeborene Phlebektasie	T86.2	Versagen und Abstoßung eines Herztransplantates
Q27.8	Sonst nbez angegeb Fehlbildungen peripheres Gefäßsystem	T86.3	Versagen und Abstoßung eines Herz-Lungen-Transplantates
Q27.9	Angeb Fehlbildung peripheres Gefäßsystem, nnbez	Z01.80	Abklärung Disposition für maligne Herzrhythmusstörungen
Q28.80	Sonstiges angeborenes Aneurysma	Z01.81	Abklärung Disposition für Kardiomyopathien
Q28.81	Sonstige angeborene Fistel des Kreislaufsystems	Z03.4	Beobachtung b Verdacht auf Herzinfarkt
Q28.88	Sonst näher bez angeborene Fehlbildgen d Kreislaufsystems	Z03.5	Beobachtung b Verdacht auf sonst kardiovaskuläre KH
Q28.9	Angeborene Fehlbildung Kreislaufsystem, nnbez	Z45.00	Anp und Handhabung eines implantierten HSM
R00.0	Tachykardie, nnbez	Z45.01	Anp und Handhabung eines implant.Kardiodefibrillators
R00.1	Bradykardie, nnbez	Z45.08	Anp und Handhabung v. sonst. Kard. (elektronischen) Geräten
R00.2	Palpitationen	Z94.1	Zustand nach Herztransplantation
R00.8	Sonstige u nnbez Störungen Herzschlag	Z95.0	Vorhandensein impl Herzschrtrittmacher od impl Kardiodief
R01.0	Benigne u akzidentelle Herzgeräusche	Z95.2	Vorhandensein künstliche Herzklappe
R01.1	Herzgeräusch, nnbez	Z95.3	Vorhandensein xenogene Herzklappe
R01.2	Sonstige Herz-Schallphänomene	Z95.4	Vorhandensein andr Herzklappenersatz
R02	Gangrän, aonkl	Z95.80	Vorhandensein eines herzunterstützenden Systems
R03.0	Erhöhter Blutdruckwert o Diagnose Bluthochdruck	Z95.81	Operativ impl vask Katheterverweilsyst vorhanden
R03.1	Unspezifischer niedriger Blutdruckwert	Z95.88	Sonst kard od vask Implantaten od Transplantaten vorhanden
R07.2	Präkordiale Schmerzen	Z95.9	Vorhandensein kardial/vaskul Implantat/Transplantat, nnbez
R07.3	Sonstige Brustschmerzen		

Prozedur für MDC 05 (MDC05-1)

37.8e.00↔	Implantation eines Kardioverters oder Defibrillators, n.n.bez.	37.8e.22↔	Implantation eines Einkammer-Defibrillators mit atrialem Sensing
37.8e.11↔	Implantation eines Einkammer-Defibrillators	37.8e.31↔	Implantation eines subkutanen Defibrillatorsystems
37.8e.12↔	Implantation eines Zweikammer-Defibrillators	37.8e.99↔	Implantation eines Kardioverters oder Defibrillators, sonstige
37.8e.21↔	Implantation eines Resynchronisationsdefibrillators (CRT-D)		

ADRG F01

Neuimplantation Kardioverter / Defibrillator (AICD)

Mindestens eine Prozedur in Tabelle F01-1 und Prozedur in Tabelle F01-2

DRG F01A

Neuimplantation Kardioverter / Defibrillator (AICD), Zwei- oder Drei-Kammer-Stimulation, mit zusätzlichem Herz- oder Gefässeingriff

Prozedur in Tabelle F01-3 und Prozedur in Tabelle F01-2 und mindestens eine Prozedur in Tabelle F01-4 oder Prozedur in Tabelle F01-5 und Prozedur in Tabelle F01-2 und mindestens eine Prozedur in Tabelle F01-4

DRG F01B**Neuimplantation Kardioverter / Defibrillator (AICD), Drei-Kammer-Stimulation, ohne zusätzlichen Herz- oder Gefässeingriff**

Prozedur in Tabelle F01-3 und Prozedur in Tabelle F01-2

DRG F01C**Neuimplantation Kardioverter / Defibrillator (AICD), Ein-Kammer-Stimulation, mit zusätzlichem Herz- oder Gefässeingriff, oder mit äusserst schweren CC**

Mindestens eine Prozedur in Tabelle F01-4 oder PCCL > 3

DRG F01D**Neuimplantation Kardioverter / Defibrillator (AICD), Zwei-Kammer-Stimulation, ohne zusätzlichen Herz- oder Gefässeingriff, oder ohne äusserst schwere CC****Prozedur F01-1**

- | | | | |
|-----------|--|-----------|--|
| 37.8e.00↔ | Implantation eines Kardioverters oder Defibrillators, n.n.bez. | 37.8e.22↔ | Implantation eines Einkammer-Defibrillators mit atrialem Sensing |
| 37.8e.11↔ | Implantation eines Einkammer-Defibrillators | 37.8e.31↔ | Implantation eines subkutanen Defibrillatorsystems |
| 37.8e.12↔ | Implantation eines Zweikammer-Defibrillators | 37.8e.39↔ | Implantation eines Kardioverters oder Defibrillators, sonstige |
| 37.8e.21↔ | Implantation eines Resynchronisationsdefibrillators (CRT-D) | | |

Prozedur F01-2

- | | | | |
|-----------|--|-----------|---|
| 37.7a.00↔ | Implantation einer Elektrode am Herzen, n.n.bez. | 37.7a.23↔ | Implantation einer Elektrode am Epikard, thorakoskopisch |
| 37.7a.11↔ | Implantation einer transvenösen Ventrikelektrode | 37.7a.31↔ | Implantation einer transvenösen Schockelektrode |
| 37.7a.12↔ | Implantation einer transvenösen Ventrikelektrode mit atrialem Sensing | 37.7a.32↔ | Implantation einer subkutanen Schockelektrode |
| 37.7a.13↔ | Implantation einer transvenösen Vorhofelektrode | 37.7a.33↔ | Implantation einer subkutanen Schockelektrode zur Verwendung mit einem subkutanen Defibrillatorsystem |
| 37.7a.14↔ | Implantation einer transvenösen Elektrode auf dem linken Ventrikel durch den Koronarsinus | 37.7a.51↔ | Implantation eines Drucksensors |
| 37.7a.21↔ | Implantation einer Elektrode am Epikard, durch Thorakotomie und Sternotomie, offen chirurgisch | 37.7a.99↔ | Implantation einer Elektrode am Herzen, sonstige |
| 37.7a.22↔ | Implantation einer Elektrode am Epikard über einen subxyphoidalen Zugang, offen chirurgisch | | |

Prozedur F01-3

- 37.8e.21↔ Implantation eines Resynchronisationsdefibrillators (CRT-D)

Prozedur F01-4

- | | | | |
|-----------|--|-----------|---|
| 00.55.00↔ | Einsetzen von peripheren Gefässstent(s) mit Medikamenten-Freisetzung, n.n.bez. | 00.66.33↔ | Perkutan-transluminale Gefässintervention an den Koronarien mittels Fremdkörperentfernung |
| 00.55.11↔ | Einsetzen von peripheren Gefässstent(s) mit Medikamenten-Freisetzung, drug eluting überlange Stents (>10 cm) | 00.66.35↔ | Perkutan-transluminale Gefässintervention an den Koronarien mittels selektiver Embolisierung |
| 00.55.99↔ | Einsetzen von peripheren Gefässstent(s) mit Medikamenten-Freisetzung, sonstige | 00.66.36↔ | Perkutan-transluminale Gefässintervention an den Koronarien mittels Thrombektomie |
| 00.63↔ | Perkutanes Einsetzen von Stent(s) an A. carotis | 00.66.99↔ | Perkutane transluminale Koronarangioplastik [PTCA] oder koronare Atherektomie, sonstige |
| 00.64↔ | Perkutanes Einsetzen von Stent(s) an sonstigen präzerebralen (extrakraniellen) Arterien | 00.67.00↔ | Perkutanes Einsetzen von zentralen Gefässstent(s), n.n.bez. |
| 00.65.00↔ | Perkutanes Einsetzen von sonstigem(n) intrakraniellen vaskulären Stent(s), n.n.bez. | 00.67.10↔ | Perkutanes Einsetzen von Gefässstent(s) in die V. cava |
| 00.65.11↔ | Perkutanes transluminale Einsetzen von intrakraniellen vaskulären Mikrostent(s) | 00.67.20↔ | Perkutanes Einsetzen von Gefässstent(s) in die V. porta |
| 00.65.99↔ | Perkutanes Einsetzen von sonstigem(n) intrakraniellen vaskulären Stent(s), sonstige | 00.67.99↔ | Perkutanes Einsetzen von zentralen Gefässstent(s), sonstige |
| 00.66.00↔ | Perkutane transluminale Koronarangioplastik [PTCA] oder koronare Atherektomie, n.n.bez. | 01.21↔ | Inzision und Drainage an den kranialen Sinus |
| 00.66.10↔ | Perkutaner transluminale Verschluss einer Fistel der Herzkranzgefässe | 35.00↔ | Valvulotomie am geschlossenen Herzen, Klappe nicht bezeichnet |
| 00.66.20↔ | Koronarangioplastik [PTCA], mit Ballons, n.n.bez. | 35.01↔ | Valvulotomie am geschlossenen Herzen, Aortenklappe |
| 00.66.21↔ | Koronarangioplastik [PTCA] mit medikamentenfreisetzenden Ballons | 35.02↔ | Valvulotomie am geschlossenen Herzen, Mitralklappe |
| 00.66.22↔ | Koronarangioplastik [PTCA] mit Antikörper-beschichteten Ballons | 35.03↔ | Valvulotomie am geschlossenen Herzen, Pulmonalklappe |
| 00.66.29↔ | Koronarangioplastik [PTCA], mit Ballons, sonstige | 35.04↔ | Valvulotomie am geschlossenen Herzen, Trikuspidalklappe |
| 00.66.30↔ | Koronarangioplastik [PTCA] durch Rotablation | 35.10↔ | Valvuloplastik am offenen Herzen, ohne Ersatz, Klappe nicht bezeichnet |
| 00.66.31↔ | Perkutan-transluminale Gefässintervention an den Koronarien mittels Laser-Angioplastie | 35.11.00↔ | Valvuloplastik der Aortenklappe am offenen Herzen, ohne Ersatz, n.n.bez. |
| 00.66.32↔ | Perkutan-transluminale Gefässintervention an den Koronarien mittels Atherektomie | 35.11.10↔ | Valvulotomie der Aortenklappe am offenen Herzen |
| | | 35.11.11↔ | Klappenerhaltender Ersatz der Aortenwurzel (Tirone David Operation) |
| | | 35.11.20↔ | Rekonstruktion der Aortenklappe am offenen Herzen, ohne Ersatz, bei kongenitalen Klappenanomalien des Herzens |
| | | 35.11.99↔ | Valvuloplastik der Aortenklappe am offenen Herzen, ohne Ersatz, sonstige |

35.12.00↔	Valvuloplastik der Mitralklappe am offenen Herzen, ohne Ersatz, n.n.bez.	35.33.00↔	Anuloplastik, n.n.bez.
35.12.10↔	Valvulotomie der Mitralklappe am offenen Herzen	35.33.10↔	Anuloplastik der Mitralklappe, n.n.bez.
35.12.11↔	Segelrekonstruktion der Mitralklappe am offenen Herzen	35.33.11↔	Anuloplastik der Mitralklappe, offen
35.12.20↔	Rekonstruktion der Mitralklappe am offenen Herzen, ohne Ersatz, bei kongenitalen Klappenanomalien des Herzens	35.33.19↔	Anuloplastik der Mitralklappe, sonstige
35.12.99↔	Valvuloplastik der Mitralklappe am offenen Herzen, ohne Ersatz, sonstige	35.33.20↔	Anuloplastik der Pulmonalklappe, n.n.bez.
35.13.00↔	Valvuloplastik der Pulmonalklappe am offenen Herzen, ohne Ersatz, n.n.bez.	35.33.21↔	Anuloplastik der Pulmonalklappe, offen
35.13.10↔	Valvulotomie der Pulmonalklappe am offenen Herzen	35.33.29↔	Anuloplastik der Pulmonalklappe, sonstige
35.13.20↔	Rekonstruktion der Pulmonalklappe am offenen Herzen, ohne Ersatz, bei kongenitalen Klappenanomalien des Herzens	35.33.30↔	Anuloplastik der Trikuspidalklappe, n.n.bez.
35.13.99↔	Valvuloplastik der Pulmonalklappe am offenen Herzen, ohne Ersatz, sonstige	35.33.31↔	Anuloplastik der Trikuspidalklappe, offen
35.14.00↔	Valvuloplastik der Trikuspidalklappe am offenen Herzen, ohne Ersatz, n.n.bez.	35.33.39↔	Anuloplastik der Trikuspidalklappe, sonstige
35.14.10↔	Valvulotomie der Trikuspidalklappe am offenen Herzen	35.33.40↔	Anuloplastik der Aortenklappe, n.n.bez.
35.14.11↔	Segelrekonstruktion der Trikuspidalklappe am offenen Herzen	35.33.41↔	Anuloplastik der Aortenklappe, offen
35.14.20↔	Rekonstruktion der Trikuspidalklappe am offenen Herzen, ohne Ersatz, bei kongenitalen Klappenanomalien des Herzens	35.33.49↔	Anuloplastik der Aortenklappe, sonstige
35.14.99↔	Valvuloplastik der Trikuspidalklappe am offenen Herzen, ohne Ersatz, sonstige	35.33.99↔	Anuloplastik, sonstige
35.19.00↔	Valvuloplastik am offenen Herzen, ohne Ersatz, sonstige Klappe, n.n.bez.	35.34↔	Infundibulektomie
35.19.10↔	Rekonstruktion einer AV-Klappe am offenen Herzen, ohne Ersatz, bei kongenitalen Klappenanomalien des Herzens	35.35.00↔	Operationen an den Trabeculae carneae cordis, n.n.bez.
35.19.11↔	Rekonstruktion einer Truncusklappe am offenen Herzen, ohne Ersatz, bei kongenitalen Klappenanomalien des Herzens	35.35.10↔	Subvalvuläre fibröse oder muskuläre Resektion an der Aortenklappe
35.19.99↔	Valvuloplastik am offenen Herzen, ohne Ersatz, sonstige Klappe, sonstige	35.35.99↔	Operationen an den Trabeculae carneae cordis, sonstige
35.20↔	Herzklappenersatz, Klappe nicht bezeichnet	35.39.00↔	Operationen an anderen an die Herzklappen angrenzende Strukturen, n.n.bez.
35.21.00↔	Aortenklappenersatz mit Graft, n.n.bez.	35.39.10↔	Supravalvuläre Resektion, Herzklappe, n.n.bez.
35.21.10↔	Aortenklappenersatz mit Graft, Bioprothese	35.39.11↔	Supravalvuläre Resektion, Aortenklappe
35.21.11↔	Aortenklappenersatz mit Graft, selbstexpandierende Bioprothese, nahtfrei, offen chirurgisch	35.39.12↔	Supravalvuläre Resektion, Pulmonalklappe
35.21.20↔	Implantation einer klappentragenden Gefässprothese, biologische Aortenklappe	35.39.19↔	Supravalvuläre Resektion, sonstige Herzklappe
35.21.99↔	Aortenklappenersatz mit Graft, sonstige	35.39.99↔	Operationen an anderen an die Herzklappen angrenzende Strukturen, sonstige
35.22.00↔	Sonstiger Aortenklappenersatz, n.n.bez.	35.41.00↔	Vergrosserung eines bestehenden Vorhofseptumdefekts, n.n.bez.
35.22.10↔	Minimal-invasive Implantation einer Aortenklappe, n.n.bez.	35.41.10↔	Vergrosserung eines bestehenden Vorhofseptumdefekts, offene Technik
35.22.11↔	Minimal-invasive Implantation einer Aortenklappe, transapikal	35.41.20↔	Vergrosserung eines bestehenden Vorhofseptumdefekts, geschlossene Technik
35.22.19↔	Minimal-invasive Implantation einer Aortenklappe, sonstige	35.41.99↔	Vergrosserung eines bestehenden Vorhofseptumdefekts, sonstige
35.22.20↔	Aortenklappenersatz durch Autotransplantation [Ross-Operation]	35.42.00↔	Bildung von Herzseptumdefekten, n.n.bez.
35.22.21↔	Offener Ersatz einer mechanischen Aortenklappenprothese	35.42.10↔	Bildung von Herzseptumdefekten, offene Technik
35.22.30↔	Implantation einer klappentragenden Gefässprothese, mechanische Aortenklappe	35.42.20↔	Bildung von Herzseptumdefekten, geschlossene Technik
35.22.99↔	Sonstiger Aortenklappenersatz, sonstige	35.42.99↔	Bildung von Herzseptumdefekten, sonstige
35.23↔	Mitralklappenersatz mit Graft	35.43.00↔	Vergrosserung eines bestehenden Ventrikelseptumdefekts, n.n.bez.
35.24↔	Sonstiger Mitralklappenersatz	35.43.10↔	Vergrosserung eines bestehenden Ventrikelseptumdefekts, offene Technik
35.25.00↔	Pulmonalklappenersatz mit Graft, n.n.bez.	35.43.20↔	Vergrosserung eines bestehenden Ventrikelseptumdefekts, geschlossene Technik
35.25.10↔	Pulmonalklappenersatz mit Graft, Bioprothese	35.43.99↔	Vergrosserung eines bestehenden Ventrikelseptumdefekts, sonstige
35.25.20↔	Implantation einer klappentragenden Gefässprothese, biologische Pulmonalklappe	35.50↔	Korrektur von nicht näher bezeichnetem Herzseptumdefekt mit Prothese
35.25.99↔	Pulmonalklappenersatz mit Graft, sonstige	35.51↔	Korrektur eines Vorhofseptumdefekts mit Prothese, offene Technik
35.26.00↔	Sonstiger Pulmonalklappenersatz, n.n.bez.	35.53↔	Korrektur eines Ventrikelseptumdefekts mit Prothese, offener Zugang
35.26.10↔	Minimal-invasive Implantation einer Pulmonalklappe, n.n.bez.	35.54↔	Korrektur von Endokardkissendefekten (AV-Kanal) mit Prothese
35.26.19↔	Minimal-invasive Implantation einer Pulmonalklappe, sonstige	35.60↔	Korrektur eines nicht bezeichneten Herzseptumdefekts mit Bio-Graft
35.26.20↔	Implantation einer klappentragenden Gefässprothese, mechanische Pulmonalklappe	35.61↔	Korrektur eines Vorhofseptumdefekts mit Bio-Graft
35.26.99↔	Sonstiger Pulmonalklappenersatz, sonstige	35.62↔	Korrektur eines Ventrikelseptumdefekts mit Bio-Graft
35.27↔	Trikuspidalklappenersatz mit Graft	35.63↔	Korrektur von Endokardkissendefekten (AV-Kanal) mit Bio-Graft
35.28↔	Sonstiger Trikuspidalklappenersatz	35.70↔	Sonstige nicht näher bezeichnete Korrektur von nicht näher bezeichneten Herzseptumdefekten
35.29.00↔	Herzklappenersatz, sonstige Klappe, n.n.bez.	35.71↔	Sonstige nicht näher bezeichnete Korrektur eines Vorhofseptumdefekts
35.29.10↔	Ersatz der AV-Klappe bei kongenitalen Klappenanomalien des Herzens	35.72.00↔	Korrektur eines Ventrikelseptumdefekts, n.n.bez.
35.29.20↔	Ersatz der Truncus-Klappe bei kongenitalen Klappenanomalien des Herzens	35.72.10↔	Verschluss eines erworbenen Ventrikelseptumdefekts
35.29.99↔	Herzklappenersatz, sonstige Klappe, sonstige	35.72.99↔	Korrektur eines Ventrikelseptumdefekts, sonstige
35.31↔	Papillarmuskeloperation	35.73↔	Sonstige und nicht näher bezeichnete Korrektur von Endokardkissendefekten (AV-Kanal)
35.32↔	Sehnenfaden-Operation	35.81↔	Totalkorrektur einer Fallot-Tetralogie
		35.82↔	Totalkorrektur von total falsch mündenden Pulmonalvenen
		35.83↔	Totale Rekonstruktion des Truncus arteriosus

35.84↔	Totalkorrektur der Transposition der grossen Gefässe, nicht andernorts klassifiziert	36.11.00↔	Einfacher (aorto)koronarer Bypass, nach Technik und Material, n.n.bez.
35.85↔	Norwood-Typ-I-Operation	36.11.21↔	Einfacher (aorto)koronarer Bypass, offen chirurgisch (Thorakotomie, Minithorakotomie, Sternotomie), mit autogener Arterie, A. radialis
35.91↔	Interatriale Transposition des venösen Rückflusses	36.11.22↔	Einfacher (aorto)koronarer Bypass, offen chirurgisch (Thorakotomie, Minithorakotomie, Sternotomie), mit autogener Arterie, A. mammaria interna (A. thoracica interna)
35.92↔	Erzeugen eines Conduits zwischen rechtem Ventrikel und Pulmonalarterie	36.11.23↔	Einfacher (aorto)koronarer Bypass, offen chirurgisch (Thorakotomie, Minithorakotomie, Sternotomie), mit autogener Arterie, freies A. mammaria interna (A. thoracica interna) Transplantat (IMA-Transplantat)
35.93↔	Erzeugen eines Conduits zwischen linkem Ventrikel und Aorta	36.11.24↔	Einfacher (aorto)koronarer Bypass, offen chirurgisch (Thorakotomie, Minithorakotomie, Sternotomie), mit autogener Arterie, A. abdominalis
35.94↔	Erzeugen eines Conduits zwischen Vorhof und Pulmonalarterie	36.11.25↔	Einfacher (aorto)koronarer Bypass, offen chirurgisch (Thorakotomie, Minithorakotomie, Sternotomie), mit autogener Arterie, sonstige Arterie
35.95.00↔	Revision einer Korrekturoperation am Herzen, n.n.bez.	36.11.26↔	Einfacher (aorto)koronarer Bypass, offen chirurgisch (Thorakotomie, Minithorakotomie, Sternotomie), mit autogener Vene, ohne externes Stabilisierungsnetz
35.95.10↔	Prothesenrefixation eines Herzklappenersatzes, n.n.bez.	36.11.27↔	Einfacher (aorto)koronarer Bypass, offen chirurgisch (Thorakotomie, Minithorakotomie, Sternotomie), mit autogener Vene, mit externem Stabilisierungsnetz
35.95.11↔	Prothesenrefixation eines Aortenklappenersatzes	36.11.28↔	Einfacher (aorto)koronarer Bypass, offen chirurgisch (Thorakotomie, Minithorakotomie, Sternotomie), mit Xenotransplantat
35.95.12↔	Prothesenrefixation eines Mitralklappenersatzes	36.11.29↔	Einfacher (aorto)koronarer Bypass, offen chirurgisch (Thorakotomie, Minithorakotomie, Sternotomie), mit Gefässprothese
35.95.13↔	Prothesenrefixation eines Pulmonalklappenersatzes	36.11.30↔	Einfacher (aorto)koronarer Bypass, minimalinvasiv, mit autogener Arterie, A. radialis
35.95.14↔	Prothesenrefixation eines Trikuspidalklappenersatzes	36.11.31↔	Einfacher (aorto)koronarer Bypass, minimalinvasiv, mit autogener Arterie, A. mammaria interna (A. thoracica interna)
35.95.19↔	Prothesenrefixation eines Herzklappenersatzes, sonstige	36.11.32↔	Einfacher (aorto)koronarer Bypass, minimalinvasiv, mit autogener Arterie, freies A. mammaria interna (A. thoracica interna) Transplantat (IMA-Transplantat)
35.95.99↔	Revision einer Korrekturoperation am Herzen, sonstige	36.11.33↔	Einfacher (aorto)koronarer Bypass, minimalinvasiv, mit autogener Arterie, A. abdominalis
35.96.00↔	Perkutane transluminale Valvuloplastik, n.n.bez.	36.11.34↔	Einfacher (aorto)koronarer Bypass, minimalinvasiv, mit autogener Arterie, sonstige Arterie
35.96.09↔	Perkutane transluminale Valvuloplastik, sonstige	36.11.35↔	Einfacher (aorto)koronarer Bypass, minimalinvasiv, mit autogener Vene, ohne externes Stabilisierungsnetz
35.96.10↔	Perkutane Valvuloplastik, n.n.bez.	36.11.36↔	Einfacher (aorto)koronarer Bypass, minimalinvasiv, mit autogener Vene, mit externem Stabilisierungsnetz
35.96.11↔	Aortenklappenersatz, endovaskulär, transluminal	36.11.37↔	Einfacher (aorto)koronarer Bypass, minimalinvasiv, mit Xenotransplantat
35.96.12↔	Pulmonalklappenersatz, endovaskulär	36.11.38↔	Einfacher (aorto)koronarer Bypass, minimalinvasiv, mit Gefässprothese
35.96.20↔	Endovaskuläre Mitralklappenrekonstruktion, n.n.bez.	36.11.39↔	Einfacher (aorto)koronarer Bypass, nach Technik und Material, n.n.bez.
35.96.21↔	Endovaskuläre Mitralklappenrekonstruktion, transarteriell	36.12.00↔	Zweifacher (aorto)koronarer Bypass, nach Technik und Material, n.n.bez.
35.96.22↔	Endovaskuläre Mitralklappenrekonstruktion, transvenös	36.12.01↔	Zweifacher (aorto)koronarer Bypass, offen chirurgisch (Thorakotomie, Minithorakotomie, Sternotomie), mit autogener Arterie, A. radialis
35.96.23↔	Mitralklappenanuloplastik, endovaskulär	36.12.02↔	Zweifacher (aorto)koronarer Bypass, offen chirurgisch (Thorakotomie, Minithorakotomie, Sternotomie), mit autogener Arterie, A. mammaria interna (A. thoracica interna)
35.96.24↔	Mitralklappenersatz, endovaskulär	36.12.03↔	Zweifacher (aorto)koronarer Bypass, offen chirurgisch (Thorakotomie, Minithorakotomie, Sternotomie), mit autogener Arterie, freies A. mammaria interna (A. thoracica interna) Transplantat (IMA-Transplantat)
35.96.29↔	Endovaskuläre Mitralklappenrekonstruktion, sonstige	36.12.04↔	Zweifacher (aorto)koronarer Bypass, offen chirurgisch (Thorakotomie, Minithorakotomie, Sternotomie), mit autogener Arterie, A. abdominalis
35.98.00↔	Sonstige Operationen an Herzsepten, n.n.bez.	36.12.05↔	Zweifacher (aorto)koronarer Bypass, offen chirurgisch (Thorakotomie, Minithorakotomie, Sternotomie), mit autogener Arterie, sonstige Arterie
35.98.10↔	Perkutan-transluminale Verschluss eines Vorhofseptumdefekts, n.n.bez.	36.12.06↔	Zweifacher (aorto)koronarer Bypass, offen chirurgisch (Thorakotomie, Minithorakotomie, Sternotomie), mit autogener Vene, ohne externes Stabilisierungsnetz
35.98.19↔	Perkutan-transluminale Verschluss eines Vorhofseptumdefekts, sonstige		
35.98.30↔	Perkutan-transluminale Verschluss eines Ventrikelseptumdefekts		
35.98.99↔	Sonstige Operationen an Herzsepten, sonstige		
35.99.00↔	Sonstige Operationen an Herzklappen, n.n.bez.		
35.99.10↔	Sonstige Operationen bei kongenitalen Klappenanomalien des Herzens, n.n.bez.		
35.99.11↔	Sonstige Operationen bei kongenitalen Klappenanomalien des Herzens, Aortenklappe		
35.99.12↔	Sonstige Operationen bei kongenitalen Klappenanomalien des Herzens, Mitralklappe		
35.99.13↔	Sonstige Operationen bei kongenitalen Klappenanomalien des Herzens, Pulmonalklappe		
35.99.14↔	Sonstige Operationen bei kongenitalen Klappenanomalien des Herzens, Trikuspidalklappe		
35.99.15↔	Sonstige Operationen bei kongenitalen Klappenanomalien des Herzens, AV- oder Truncusklappe		
35.99.19↔	Sonstige Operationen bei kongenitalen Klappenanomalien des Herzens, sonstige Klappe		
35.99.20↔	Sonstige Operationen an Herzklappen, minimal-invasiv		
35.99.99↔	Sonstige Operationen an Herzklappen, sonstige		
36.03↔	Koronarangioplastik am offenen Thorax		
36.04↔	Thrombolytische Koronararterieninfusion		
36.06.00↔	Einsetzen von Herzkranzarterien-Stent(s) ohne Medikamenten-Freisetzung, n.n.bez.		
36.06.10↔	Einsetzen von Herzkranzarterien-Stent(s) ohne Medikamenten-Freisetzung, bioresorbierbare(r) Stent(s)		
36.06.11↔	Einsetzen von Herzkranzarterien-Stent(s) ohne Medikamenten-Freisetzung, selbstexpandierend		
36.06.99↔	Einsetzen von Herzkranzarterien-Stent(s) ohne Medikamenten-Freisetzung, sonstige		
36.07.00↔	Einsetzen Herzkranzarterien-Stent(s) mit Medikamenten-Freisetzung, n.n.bez.		
36.07.10↔	Einsetzen Herzkranzarterien-Stent(s) mit Medikamenten-Freisetzung, bioresorbierbare (r) Stent(s)		
36.07.11↔	Einsetzen von Herzkranzarterien-Stent(s) mit Medikamenten-Freisetzung, selbstexpandierend		
36.07.99↔	Einsetzen Herzkranzarterien-Stent(s) mit Medikamenten-Freisetzung, sonstige		
36.09↔	Sonstige Koronararterien-Desobliteration		
36.10↔	Aortokoronarer Bypass zur Myokard-Revaskularisation, n.n.bez.		

36.12.27↔	Zweifacher (aorto)koronarer Bypass, offen chirurgisch (Thorakotomie, Minithorakotomie, Sternotomie), mit autogener Vene, mit externem Stabilisierungsnetz	36.13.37↔	Dreifacher (aorto)koronarer Bypass, minimalinvasiv, mit autogener Vene, mit externem Stabilisierungsnetz
36.12.28↔	Zweifacher (aorto)koronarer Bypass, offen chirurgisch (Thorakotomie, Minithorakotomie, Sternotomie), mit Xenotransplantat	36.13.38↔	Dreifacher (aorto)koronarer Bypass, minimalinvasiv, mit Xenotransplantat
36.12.2a↔	Zweifacher (aorto)koronarer Bypass, offen chirurgisch (Thorakotomie, Minithorakotomie, Sternotomie), mit Gefäßprothese	36.13.3a↔	Dreifacher (aorto)koronarer Bypass, minimalinvasiv, mit Gefäßprothese
36.12.31↔	Zweifacher (aorto)koronarer Bypass, minimalinvasiv, mit autogener Arterie, A. radialis	36.13.99↔	Dreifacher (aorto)koronarer Bypass, nach Technik und Material, sonstige
36.12.32↔	Zweifacher (aorto)koronarer Bypass, minimalinvasiv, mit autogener Arterie, A. mammaria interna (A. thoracica interna)	36.18.00↔	Vierfacher (aorto)koronarer Bypass, nach Technik und Material, n.n.bez.
36.12.33↔	Zweifacher (aorto)koronarer Bypass, minimalinvasiv, mit autogener Arterie, freies A. mammaria interna (A. thoracica interna) Transplantat (IMA-Transplantat)	36.18.11↔	Vierfacher (aorto)koronarer Bypass, offen chirurgisch (Thorakotomie, Minithorakotomie, Sternotomie), mit autogener Arterie, A. radialis
36.12.34↔	Zweifacher (aorto)koronarer Bypass, minimalinvasiv, mit autogener Arterie, A. abdominalis	36.18.12↔	Vierfacher (aorto)koronarer Bypass, offen chirurgisch (Thorakotomie, Minithorakotomie, Sternotomie), mit autogener Arterie, A. mammaria interna (A. thoracica interna)
36.12.35↔	Zweifacher (aorto)koronarer Bypass, minimalinvasiv, mit autogener Arterie, sonstige Arterie	36.18.13↔	Vierfacher (aorto)koronarer Bypass, offen chirurgisch (Thorakotomie, Minithorakotomie, Sternotomie), mit autogener Arterie, freies A. mammaria interna (A. thoracica interna) Transplantat (IMA-Transplantat)
36.12.36↔	Zweifacher (aorto)koronarer Bypass, minimalinvasiv, mit autogener Vene, ohne externes Stabilisierungsnetz	36.18.14↔	Vierfacher (aorto)koronarer Bypass, offen chirurgisch (Thorakotomie, Minithorakotomie, Sternotomie), mit autogener Arterie, A. abdominalis
36.12.37↔	Zweifacher (aorto)koronarer Bypass, minimalinvasiv, mit autogener Vene, mit externem Stabilisierungsnetz	36.18.15↔	Vierfacher (aorto)koronarer Bypass, offen chirurgisch (Thorakotomie, Minithorakotomie, Sternotomie), mit autogener Arterie, sonstige Arterie
36.12.38↔	Zweifacher (aorto)koronarer Bypass, minimalinvasiv, mit Xenotransplantat	36.18.16↔	Vierfacher (aorto)koronarer Bypass, offen chirurgisch (Thorakotomie, Minithorakotomie, Sternotomie), mit autogener Vene, ohne externes Stabilisierungsnetz
36.12.3a↔	Zweifacher (aorto)koronarer Bypass, minimalinvasiv, mit Gefäßprothese	36.18.17↔	Vierfacher (aorto)koronarer Bypass, offen chirurgisch (Thorakotomie, Minithorakotomie, Sternotomie), mit autogener Vene, mit externem Stabilisierungsnetz
36.12.99↔	Zweifacher (Aorto)koronarer Bypass, nach Material und Technik, sonstige	36.18.18↔	Vierfacher (aorto)koronarer Bypass, offen chirurgisch (Thorakotomie, Minithorakotomie, Sternotomie), mit Xenotransplantat
36.13.00↔	Dreifacher (aorto)koronarer Bypass, nach Technik und Material, n.n.bez.	36.18.1a↔	Vierfacher (aorto)koronarer Bypass, offen chirurgisch (Thorakotomie, Minithorakotomie, Sternotomie), mit Gefäßprothese
36.13.21↔	Dreifacher (aorto)koronarer Bypass, offen chirurgisch (Thorakotomie, Minithorakotomie, Sternotomie), mit autogener Arterie, A. radialis	36.18.21↔	Vierfacher (aorto)koronarer Bypass, minimalinvasiv, mit autogener Arterie, A. radialis
36.13.22↔	Dreifacher (aorto)koronarer Bypass, offen chirurgisch (Thorakotomie, Minithorakotomie, Sternotomie), mit autogener Arterie, A. mammaria interna (A. thoracica interna)	36.18.22↔	Vierfacher (aorto)koronarer Bypass, minimalinvasiv, mit autogener Arterie, A. mammaria interna (A. thoracica interna)
36.13.23↔	Dreifacher (aorto)koronarer Bypass, offen chirurgisch (Thorakotomie, Minithorakotomie, Sternotomie), mit autogener Arterie, freies A. mammaria interna (A. thoracica interna) Transplantat (IMA-Transplantat)	36.18.23↔	Vierfacher (aorto)koronarer Bypass, minimalinvasiv, mit autogener Arterie, freies A. mammaria interna (A. thoracica interna) Transplantat (IMA-Transplantat)
36.13.24↔	Dreifacher (aorto)koronarer Bypass, offen chirurgisch (Thorakotomie, Minithorakotomie, Sternotomie), mit autogener Arterie, A. abdominalis	36.18.24↔	Vierfacher (aorto)koronarer Bypass, minimalinvasiv, mit autogener Arterie, A. abdominalis
36.13.25↔	Dreifacher (aorto)koronarer Bypass, offen chirurgisch (Thorakotomie, Minithorakotomie, Sternotomie), mit autogener Arterie, sonstige Arterie	36.18.25↔	Vierfacher (aorto)koronarer Bypass, minimalinvasiv, mit autogener Arterie, sonstige Arterie
36.13.26↔	Dreifacher (aorto)koronarer Bypass, offen chirurgisch (Thorakotomie, Minithorakotomie, Sternotomie), mit autogener Vene, ohne externes Stabilisierungsnetz	36.18.26↔	Vierfacher (aorto)koronarer Bypass, minimalinvasiv, mit autogener Vene, ohne externes Stabilisierungsnetz
36.13.27↔	Dreifacher (aorto)koronarer Bypass, offen chirurgisch (Thorakotomie, Minithorakotomie, Sternotomie), mit autogener Vene, mit externem Stabilisierungsnetz	36.18.27↔	Vierfacher (aorto)koronarer Bypass, minimalinvasiv, mit autogener Vene, mit externem Stabilisierungsnetz
36.13.28↔	Dreifacher (aorto)koronarer Bypass, offen chirurgisch (Thorakotomie, Minithorakotomie, Sternotomie), mit Xenotransplantat	36.18.28↔	Vierfacher (aorto)koronarer Bypass, minimalinvasiv, mit Xenotransplantat
36.13.2a↔	Dreifacher (aorto)koronarer Bypass, offen chirurgisch (Thorakotomie, Minithorakotomie, Sternotomie), mit Gefäßprothese	36.18.2a↔	Vierfacher (aorto)koronarer Bypass, minimalinvasiv, mit Gefäßprothese
36.13.31↔	Dreifacher (aorto)koronarer Bypass, minimalinvasiv, mit autogener Arterie, A. radialis	36.18.99↔	Vierfacher (aorto)koronarer Bypass, nach Technik und Material, sonstige
36.13.32↔	Dreifacher (aorto)koronarer Bypass, minimalinvasiv, mit autogener Arterie, A. mammaria interna (A. thoracica interna)	36.19↔	Sonstige Bypass-Anastomose zur Myokard Revaskularisation
36.13.33↔	Dreifacher (aorto)koronarer Bypass, minimalinvasiv, mit autogener Arterie, freies A. mammaria interna (A. thoracica interna) Transplantat (IMA-Transplantat)	36.1a.00↔	Fünffacher (aorto)koronarer Bypass, nach Technik und Material, n.n.bez.
36.13.34↔	Dreifacher (aorto)koronarer Bypass, minimalinvasiv, mit autogener Arterie, A. abdominalis	36.1a.11↔	Fünffacher (aorto)koronarer Bypass, offen chirurgisch (Thorakotomie, Minithorakotomie, Sternotomie), mit autogener Arterie, A. radialis
36.13.35↔	Dreifacher (aorto)koronarer Bypass, minimalinvasiv, mit autogener Arterie, sonstige Arterie	36.1a.12↔	Fünffacher (aorto)koronarer Bypass, offen chirurgisch (Thorakotomie, Minithorakotomie, Sternotomie), mit autogener Arterie, A. mammaria interna (A. thoracica interna)
36.13.36↔	Dreifacher (aorto)koronarer Bypass, minimalinvasiv, mit autogener Vene, ohne externes Stabilisierungsnetz	36.1a.13↔	Fünffacher (aorto)koronarer Bypass, offen chirurgisch (Thorakotomie, Minithorakotomie, Sternotomie), mit autogener Arterie, freies A. mammaria interna (A. thoracica interna) Transplantat (IMA-Transplantat)

36.1a.14↔	Fünffacher (aorto)koronarer Bypass, offen chirurgisch (Thorakotomie, Minithorakotomie, Sternotomie), mit autogener Arterie, A. abdominalis	36.1b.23↔	Sechs- und mehrfacher (aorto)koronarer Bypass, minimalinvasiv, mit autogener Arterie, freies A. mammaria interna (A. thoracica interna) Transplantat (IMA-Transplantat)
36.1a.15↔	Fünffacher (aorto)koronarer Bypass, offen chirurgisch (Thorakotomie, Minithorakotomie, Sternotomie), mit autogener Arterie, sonstige Arterie	36.1b.24↔	Sechs- und mehrfacher (aorto)koronarer Bypass, minimalinvasiv, mit autogener Arterie, A. abdominalis
36.1a.16↔	Fünffacher (aorto)koronarer Bypass, offen chirurgisch (Thorakotomie, Minithorakotomie, Sternotomie), mit autogener Vene, ohne externes Stabilisierungsnetz	36.1b.25↔	Sechs- und mehrfacher (aorto)koronarer Bypass, minimalinvasiv, mit autogener Arterie, sonstige Arterie
36.1a.17↔	Fünffacher (aorto)koronarer Bypass, offen chirurgisch (Thorakotomie, Minithorakotomie, Sternotomie), mit autogener Vene, mit externem Stabilisierungsnetz	36.1b.26↔	Sechs- und mehrfacher (aorto)koronarer Bypass, minimalinvasiv, mit autogener Vene, ohne externes Stabilisierungsnetz
36.1a.18↔	Fünffacher (aorto)koronarer Bypass, offen chirurgisch (Thorakotomie, Minithorakotomie, Sternotomie), mit Xenotransplantat	36.1b.27↔	Sechs- und mehrfacher (aorto)koronarer Bypass, minimalinvasiv, mit autogener Vene, mit externem Stabilisierungsnetz
36.1a.1a↔	Fünffacher (aorto)koronarer Bypass, offen chirurgisch (Thorakotomie, Minithorakotomie, Sternotomie), mit Gefäßprothese	36.1b.28↔	Sechs- und mehrfacher (aorto)koronarer Bypass, minimalinvasiv, mit Xenotransplantat
36.1a.21↔	Fünffacher (aorto)koronarer Bypass, minimalinvasiv, mit autogener Arterie, A. radialis	36.1b.2a↔	Sechs- und mehrfacher (aorto)koronarer Bypass, minimalinvasiv, mit Gefäßprothese
36.1a.22↔	Fünffacher (aorto)koronarer Bypass, minimalinvasiv, mit autogener Arterie, A. mammaria interna (A. thoracica interna)	36.1b.99↔	Sechs- und mehrfacher (aorto)koronarer Bypass, nach Technik und Material, sonstige
36.1a.23↔	Fünffacher (aorto)koronarer Bypass, minimalinvasiv, mit autogener Arterie, freies A. mammaria interna (A. thoracica interna) Transplantat (IMA-Transplantat)	36.2↔	Myokard-Revaskularisation mit Arterien-Implantat
36.1a.24↔	Fünffacher (aorto)koronarer Bypass, minimalinvasiv, mit autogener Arterie, A. abdominalis	36.31↔	Transmyokardiale Revaskularisation am offenen Thorax
36.1a.25↔	Fünffacher (aorto)koronarer Bypass, minimalinvasiv, mit autogener Arterie, sonstige Arterie	36.32↔	Sonstige transmyokardiale Revaskularisation
36.1a.26↔	Fünffacher (aorto)koronarer Bypass, minimalinvasiv, mit autogener Vene, ohne externes Stabilisierungsnetz	36.33↔	Endoskopische transmyokardiale Revaskularisation
36.1a.27↔	Fünffacher (aorto)koronarer Bypass, minimalinvasiv, mit autogener Vene, mit externem Stabilisierungsnetz	36.34↔	Perkutane transmyokardiale Revaskularisation
36.1a.28↔	Fünffacher (aorto)koronarer Bypass, minimalinvasiv, mit Xenotransplantat	36.39.00↔	Sonstige Herz-Revaskularisation, n.n.bez.
36.1a.2a↔	Fünffacher (aorto)koronarer Bypass, minimalinvasiv, mit Gefäßprothese	36.39.10↔	Herz-Revaskularisation durch Koronararterienpatch
36.1a.99↔	Fünffacher (aorto)koronarer Bypass, sonstige	36.39.11↔	Revision eines Koronararterienbypass
36.1b.00↔	Sechs- und mehrfacher (aorto)koronarer Bypass, nach Technik und Material, n.n.bez.	36.39.12↔	Neuanlage eines Koronararterienbypass
36.1b.11↔	Sechs- und mehrfacher (aorto)koronarer Bypass, offen chirurgisch (Thorakotomie, Minithorakotomie, Sternotomie), mit autogener Arterie, A. radialis	36.39.13↔	Transposition von Koronararterien
36.1b.12↔	Sechs- und mehrfacher (aorto)koronarer Bypass, offen chirurgisch (Thorakotomie, Minithorakotomie, Sternotomie), mit autogener Arterie, A. mammaria interna (A. thoracica interna)	36.39.99↔	Sonstige Herz-Revaskularisation, sonstige
36.1b.13↔	Sechs- und mehrfacher (aorto)koronarer Bypass, offen chirurgisch (Thorakotomie, Minithorakotomie, Sternotomie), mit autogener Arterie, freies A. mammaria interna (A. thoracica interna) Transplantat (IMA-Transplantat)	36.91↔	Korrektur eines Koronargefäß-Aneurysmas
36.1b.14↔	Sechs- und mehrfacher (aorto)koronarer Bypass, offen chirurgisch (Thorakotomie, Minithorakotomie, Sternotomie), mit autogener Arterie, A. abdominalis	36.99.00↔	Sonstige Operationen an Herzgefäßen n.n.bez.
36.1b.15↔	Sechs- und mehrfacher (aorto)koronarer Bypass, offen chirurgisch (Thorakotomie, Minithorakotomie, Sternotomie), mit autogener Arterie, sonstige Arterie	36.99.10↔	Intrakoronare Stammzelltherapie, n.n.bez.
36.1b.16↔	Sechs- und mehrfacher (aorto)koronarer Bypass, offen chirurgisch (Thorakotomie, Minithorakotomie, Sternotomie), mit autogener Vene, ohne externes Stabilisierungsnetz	36.99.11↔	Intrakoronare Stammzelltherapie ohne Anreicherung von Stammzellfraktionen oder kultureller Vermehrung
36.1b.17↔	Sechs- und mehrfacher (aorto)koronarer Bypass, offen chirurgisch (Thorakotomie, Minithorakotomie, Sternotomie), mit autogener Vene, mit externem Stabilisierungsnetz	36.99.12↔	Intrakoronare Stammzelltherapie mit Anreicherung von Stammzellfraktionen oder kultureller Vermehrung
36.1b.18↔	Sechs- und mehrfacher (aorto)koronarer Bypass, offen chirurgisch (Thorakotomie, Minithorakotomie, Sternotomie), mit Xenotransplantat	36.99.19↔	Intrakoronare Stammzelltherapie, sonstige
36.1b.1a↔	Sechs- und mehrfacher (aorto)koronarer Bypass, offen chirurgisch (Thorakotomie, Minithorakotomie, Sternotomie), mit Gefäßprothese	36.99.20↔	Operationen bei kongenitalen Anomalien der Herzgefäße
36.1b.21↔	Sechs- und mehrfacher (aorto)koronarer Bypass, minimalinvasiv, mit autogener Arterie, A. radialis	36.99.30↔	Rekonstruktion des Koronarostiums
36.1b.22↔	Sechs- und mehrfacher (aorto)koronarer Bypass, minimalinvasiv, mit autogener Arterie, A. mammaria interna (A. thoracica interna)	36.99.40↔	Sympathektomie der Koronararterien
		36.99.99↔	Sonstige Operationen an Herzgefäßen, sonstige
		37.10↔	Inzision am Herzen n.n.bez.
		37.11.00↔	Kardiotomie, n.n.bez.
		37.11.10↔	Epikardiale, endokardiale und epimyokardiale Inzision
		37.11.99↔	Kardiotomie, sonstige
		37.12↔	Perikardiotomie
		37.24.00↔	Perikardiopsie, n.n.bez.
		37.24.20↔	Offene Perikardiopsie
		37.24.99↔	Perikardiopsie, sonstige
		37.25.00↔	Herzbiopsie, n.n.bez.
		37.25.20↔	Transvasale Biopsie des Endokards, Myokards und Endomyokards
		37.25.30↔	Herzbiopsie, offen
		37.25.99↔	Herzbiopsie, sonstige
		37.31.00↔	Perikardektomie, n.n.bez.
		37.31.10↔	Perikardektomie, partiell
		37.31.20↔	Perikardektomie, total
		37.31.30↔	Adhäsioolyse am Perikard
		37.31.99↔	Perikardektomie, sonstige
		37.32↔	Aneurysmektomie am Herzen
		37.33.00↔	Exzision oder Destruktion von anderer Läsion oder Gewebe des Herzens, offener Zugang, n.n.bez.
		37.33.10↔	Exzision oder Destruktion am Reizleitungssystem, offener Zugang, n.n.bez.
		37.33.11↔	Exzision oder Destruktion am Reizleitungssystem, offener Zugang, ablativ Maßnahmen bei Tachyarrhythmie
		37.33.19↔	Exzision oder Destruktion am Reizleitungssystem, offener Zugang, sonstige
		37.33.20↔	Exzision von anderer Läsion oder Gewebe des Herzens, offener Zugang

37.33.30↔	Destruktion von anderer Läsion oder Gewebe des Herzens, offener Zugang	37.6a.71↔	Implantation eines herzkreislauf- und lungenunterstützenden Systems, mit Pumpe, mit Oxygenator (inkl. CO2-removal), extrakorporal, veno-arteriell oder veno-venoarteriell, offen chirurgisch thorakal (Thorakotomie, Minithorakotomie, Sternotomie)
37.33.99↔	Exzision oder Destruktion von anderer Läsion oder Gewebe des Herzens, offener Zugang, sonstige	37.6a.72↔	Implantation eines herzkreislauf- und lungenunterstützenden Systems, mit Pumpe, mit Oxygenator (inkl. CO2-removal), extrakorporal, veno-arteriell oder veno-venoarteriell, offen chirurgisch extra-thorakal (z.B. Gefässfreilegung)
37.34.10↔	Ablation bei Tachyarrhythmien, n.n.bez.	37.6a.73↔	Implantation eines herzkreislauf- und lungenunterstützenden Systems, mit Pumpe, mit Oxygenator (inkl. CO2-removal), extrakorporal, veno-arteriell oder veno-venoarteriell, perkutan
37.34.11↔	Konventionelle Radiofrequenz-Ablation	37.6a.81↔	Implantation einer intraaortale Ballonpumpe (IABP), offen chirurgisch
37.34.12↔	Gekühlte Ablation	37.6a.82↔	Implantation einer intraaortalen Ballonpumpe (IABP), perkutan
37.34.13↔	Ablation mit anderen Energiequellen	37.6b.11↔	Entfernen eines herzkreislaufunterstützenden Systems, mit Pumpe, ohne Gasaustauschfunktion, extrakorporal, linksventrikulär, offen chirurgisch thorakal (Thorakotomie, Minithorakotomie, Sternotomie)
37.34.15↔	Kryoablation	37.6b.12↔	Entfernen eines herzkreislaufunterstützenden Systems, mit Pumpe, ohne Gasaustauschfunktion, extrakorporal, rechtsventrikulär, offen chirurgisch thorakal (Thorakotomie, Minithorakotomie, Sternotomie)
37.34.16↔	Multipolare phasenverschobene Radiofrequenzablation	37.6b.21↔	Entfernen eines herzkreislaufunterstützenden Systems, mit Pumpe, ohne Gasaustauschfunktion, extrakorporal, biventrikulär, offen chirurgisch thorakal (Thorakotomie, Minithorakotomie, Sternotomie)
37.34.19↔	Sonstige Ablation bei Tachyarrhythmien	37.6b.31↔	Entfernen eines herzkreislaufunterstützenden Systems, mit Pumpe, ohne Gasaustauschfunktion, intrakorporal, linksventrikulär, offen chirurgisch thorakal (Thorakotomie, Minithorakotomie, Sternotomie)
37.34.1a↔	Ablation mit Hilfe dreidimensionaler Mappingverfahren ohne Messung des Anpressdrucks	37.6b.32↔	Entfernen eines herzkreislaufunterstützenden Systems, mit Pumpe, ohne Gasaustauschfunktion, intrakorporal, rechtsventrikulär, offen chirurgisch thorakal (Thorakotomie, Minithorakotomie, Sternotomie)
37.34.1b↔	Ablation mit Hilfe dreidimensionaler Mappingverfahren mit Messung des Anpressdrucks	37.6b.33↔	Entfernen eines herzkreislaufunterstützenden Systems, mit Pumpe, ohne Gasaustauschfunktion, intrakorporal, biventrikulär, offen chirurgisch thorakal (Thorakotomie, Minithorakotomie, Sternotomie)
37.35↔	Partielle Ventrikulektomie	37.6b.41↔	Entfernen eines herzkreislaufunterstützenden Systems, mit Pumpe, ohne Gasaustauschfunktion, intravasal (inkl. Intrakardial), linksventrikulär, perkutan
37.41↔	Implantation von prothetischem herzunterstützendem System am Herzen	37.6b.42↔	Entfernen eines herzkreislaufunterstützenden Systems, mit Pumpe, ohne Gasaustauschfunktion, intravasal (inkl. Intrakardial), rechtsventrikulär, perkutan
37.49↔	Sonstige plastische Rekonstruktion am Herzen und Perikard	37.6b.61↔	Entfernen eines herzkreislauf- und lungenunterstützenden Systems, mit Pumpe, mit Oxygenator (inkl. CO2-removal), extrakorporal, veno-venös, offen chirurgisch extra-thorakal (z.B. Gefässfreilegung)
37.4x.00↔	Plastische Rekonstruktion von Herz und Perikard, n.n.bez.	37.6b.71↔	Entfernen eines herzkreislauf- und lungenunterstützenden Systems, mit Pumpe, mit Oxygenator (inkl. CO2-removal), extrakorporal, veno-arteriell oder veno-venoarteriell, offen chirurgisch thorakal (Thorakotomie, Minithorakotomie, Sternotomie)
37.4x.10↔	Naht des Perikardes (nach Verletzung)	37.6b.72↔	Entfernen eines herzkreislauf- und lungenunterstützenden Systems, mit Pumpe, mit Oxygenator (inkl. CO2-removal), extrakorporal, veno-arteriell oder veno-venoarteriell, offen chirurgisch extra-thorakal (z.B. Gefässfreilegung)
37.4x.11↔	Plastische Rekonstruktion des Perikardes, sonstige	37.6b.81↔	Entfernen einer intraaortale Ballonpumpe (IABP), offen chirurgisch
37.4x.20↔	Naht des Myokardes (nach Verletzung)	37.6b.a1↔	Entfernen eines herzkreislauf- und lungenunterstützenden Systems, ohne Pumpe, mit CO2-removal, extrakorporal, arterio-venös, offen chirurgisch extra-thorakal (z.B. Gefässfreilegung)
37.4x.21↔	Plastische Rekonstruktion des Myokard, sonstige	37.6c.11↔	Revision (ohne Ersatz) eines herzkreislaufunterstützenden Systems, mit Pumpe, ohne Gasaustauschfunktion, extrakorporal, linksventrikulär, offen chirurgisch thorakal (Thorakotomie, Minithorakotomie, Sternotomie)
37.4x.99↔	Plastische Rekonstruktion von Herz und Perikard, sonstige	37.6c.12↔	Revision (ohne Ersatz) eines herzkreislaufunterstützenden Systems, mit Pumpe, ohne Gasaustauschfunktion, extrakorporal, rechtsventrikulär, offen chirurgisch thorakal (Thorakotomie, Minithorakotomie, Sternotomie)
37.52↔	Implantation eines kompletten Herzersatzsystems		
37.53↔	Ersatz oder Reparatur der thorakalen Einheit eines kompletten Herzersatzsystems		
37.54↔	Ersatz oder Reparatur von sonstigen implantierbaren Bestandteilen eines kompletten Herzersatzsystems		
37.6a.11↔	Implantation eines herzkreislaufunterstützenden Systems, mit Pumpe, ohne Gasaustauschfunktion, extrakorporal, linksventrikulär, offen chirurgisch thorakal (Thorakotomie, Minithorakotomie, Sternotomie)		
37.6a.12↔	Implantation eines herzkreislaufunterstützenden Systems, mit Pumpe, ohne Gasaustauschfunktion, extrakorporal, rechtsventrikulär, offen chirurgisch thorakal (Thorakotomie, Minithorakotomie, Sternotomie)		
37.6a.21↔	Implantation eines herzkreislaufunterstützenden Systems, mit Pumpe, ohne Gasaustauschfunktion, extrakorporal, biventrikulär, offen chirurgisch thorakal (Thorakotomie, Minithorakotomie, Sternotomie)		
37.6a.31↔	Implantation eines herzkreislaufunterstützenden Systems, mit Pumpe, ohne Gasaustauschfunktion, intrakorporal, linksventrikulär, offen chirurgisch thorakal (Thorakotomie, Minithorakotomie, Sternotomie)		
37.6a.32↔	Implantation eines herzkreislaufunterstützenden Systems, mit Pumpe, ohne Gasaustauschfunktion, intrakorporal, rechtsventrikulär, offen chirurgisch thorakal (Thorakotomie, Minithorakotomie, Sternotomie)		
37.6a.33↔	Implantation eines herzkreislaufunterstützenden Systems, mit Pumpe, ohne Gasaustauschfunktion, intrakorporal, biventrikulär, offen chirurgisch thorakal (Thorakotomie, Minithorakotomie, Sternotomie)		
37.6a.41↔	Implantation eines herzkreislaufunterstützenden Systems, mit Pumpe, ohne Gasaustauschfunktion, intravasal (inkl. Intrakardial), linksventrikulär, perkutan		
37.6a.42↔	Implantation eines herzkreislaufunterstützenden Systems, mit Pumpe, ohne Gasaustauschfunktion, intravasal (inkl. Intrakardial), rechtsventrikulär, perkutan		
37.6a.51↔	Implantation eines herzkreislauf- und lungenunterstützenden Systems, mit Pumpe, mit CO2-removal, extrakorporal, veno-venös, perkutan		
37.6a.61↔	Implantation eines herzkreislauf- und lungenunterstützenden Systems, mit Pumpe, mit Oxygenator (inkl. CO2-removal), extrakorporal, veno-venös, offen chirurgisch extra-thorakal (z.B. Gefässfreilegung)		
37.6a.62↔	Implantation eines herzkreislauf- und lungenunterstützenden Systems, mit Pumpe, mit Oxygenator (inkl. CO2-removal), extrakorporal, veno-venös, perkutan		

37.6c.21↔	Revision (ohne Ersatz) eines herzkreislaufunterstützenden Systems, mit Pumpe, ohne Gasaustauschfunktion, extrakorporal, biventrikulär, offen chirurgisch thorakal (Thorakotomie, Minithorakotomie, Sternotomie)	38.06.00↔	Inzision von abdominalen Arterien, n.n.bez.
37.6c.31↔	Revision (ohne Ersatz) eines herzkreislaufunterstützenden Systems, mit Pumpe, ohne Gasaustauschfunktion, intrakorporal, linksventrikulär, offen chirurgisch thorakal (Thorakotomie, Minithorakotomie, Sternotomie)	38.06.10↔	Inzision von viszeralen Arterien, n.n.bez.
37.6c.32↔	Revision (ohne Ersatz) eines herzkreislaufunterstützenden Systems, mit Pumpe, ohne Gasaustauschfunktion, intrakorporal, rechtsventrikulär, offen chirurgisch thorakal (Thorakotomie, Minithorakotomie, Sternotomie)	38.06.11↔	Inzision des Truncus coeliacus
37.6c.33↔	Revision (ohne Ersatz) eines herzkreislaufunterstützenden Systems, mit Pumpe, ohne Gasaustauschfunktion, intrakorporal, biventrikulär, offen chirurgisch thorakal (Thorakotomie, Minithorakotomie, Sternotomie)	38.06.12↔	Inzision der A. gastrica
37.6c.61↔	Revision (ohne Ersatz) eines herzkreislauf- und lungenunterstützenden Systems, mit Pumpe, mit Oxygenator (inkl. CO ₂ -removal), extrakorporal, veno-venös, offen chirurgisch extra-thorakal (z.B. Gefässfreilegung)	38.06.13↔	Inzision der A. hepatica
37.6c.71↔	Revision (ohne Ersatz) eines herzkreislauf- und lungenunterstützenden Systems, mit Pumpe, mit Oxygenator (inkl. CO ₂ -removal), extrakorporal, veno-arteriell oder veno-venoarteriell, offen chirurgisch thorakal (Thorakotomie, Minithorakotomie, Sternotomie)	38.06.14↔	Inzision der A. lienalis
37.6c.72↔	Revision (ohne Ersatz) eines herzkreislauf- und lungenunterstützenden Systems, mit Pumpe, mit Oxygenator (inkl. CO ₂ -removal), extrakorporal, veno-arteriell oder veno-venoarteriell, offen chirurgisch extra-thorakal (z.B. Gefässfreilegung)	38.06.15↔	Inzision der A. renalis
37.6c.a1↔	Revision (ohne Ersatz) eines herzkreislauf- und lungenunterstützenden Systems, ohne Pumpe, mit CO ₂ -removal, extrakorporal, arterio-venös, offen chirurgisch extra-thorakal (z.B. Gefässfreilegung)	38.06.16↔	Inzision der A. mesenterialis
37.90.00↔	Einsetzen von Vorrichtungen ins linke Herzohr, n.n.bez.	38.06.17↔	Inzision der A. lumbalis
37.90.10↔	Perkutaner Verschluss des linken Vorhofsohrs	38.06.18↔	Inzision der A. iliaca
37.90.99↔	Einsetzen von Vorrichtungen ins linke Herzohr, sonstige	38.06.19↔	Inzision von viszeralen Arterien, sonstige
37.91↔	Offene Herzmassage	38.06.99↔	Inzision von abdominalen Arterien, sonstige
37.99.00↔	Sonstige Operationen an Herz und Perikard, n.n.bez.	38.07.00↔	Inzision von abdominalen Venen, n.n.bez.
37.99.10↔	Intramuskuläre Stammzelltherapie, n.n.bez.	38.07.10↔	Inzision von tiefen abdominalen Venen, n.n.bez.
37.99.11↔	Intramuskuläre Stammzelltherapie ohne Anreicherung von Stammzellfraktionen oder kultureller Vermehrung	38.07.11↔	Inzision der V. cava inferior
37.99.12↔	Intramuskuläre Stammzelltherapie mit Anreicherung von Stammzellfraktionen oder kultureller Vermehrung	38.07.12↔	Inzision der V. iliaca
37.99.19↔	Intramuskuläre Stammzelltherapie, sonstige	38.07.19↔	Inzision von tiefen abdominalen Venen, sonstige
37.99.20↔	Operationen bei kongenitalen Anomalien des Herzens, n.n.bez.	38.07.99↔	Inzision von abdominalen Venen, sonstige
37.99.21↔	Korrektur eines Double-outlet-right-ventricle vom Fallot-Typ	38.10↔	Endarterektomie, Lokalisation n.n.bez.
37.99.22↔	Korrektur eines sonstigen Double-outlet-right-ventricle	38.11↔	Endarterektomie von intrakraniellen Gefässen
37.99.23↔	Operation an einem funktionell/morphologisch univentrikulären Herzen	38.12↔	Endarterektomie von anderen Gefässen an Kopf und Hals
37.99.24↔	Korrektur eines Cor triatriatum	38.13↔	Endarterektomie von Gefässen der oberen Extremität
37.99.25↔	Korrektur eines Absent Pulmonary Valve Syndrom	38.14.00↔	Endarterektomie der Aorta, n.n.bez.
37.99.29↔	Operationen bei kongenitalen Anomalien des Herzens, sonstige	38.14.10↔	Endarterektomie von Aorta ascendens und Aortenbogen
37.99.30↔	Ligatur eines Herzohres	38.14.20↔	Endarterektomie der Aorta descendens
37.99.80↔	Reoperation an Herz und Perikard	38.14.30↔	Endarterektomie der Aorta abdominalis
37.99.99↔	Sonstige Operationen an Herz und Perikard, sonstige	38.14.99↔	Endarterektomie der Aorta, sonstige
37.9a.00↔	Implantation eines herzmuskelstimulierenden Systems, n.n.bez.	38.15.00↔	Endarterektomie der anderen thorakalen Gefässe, n.n.bez.
37.9a.11↔	Implantation oder Wechsel eines myokardmodulierenden Systems (CCM)	38.15.10↔	Endarterektomie der A. subclavia
37.9a.99↔	Implantation eines herzmuskelstimulierenden Systems, sonstige	38.15.20↔	Endarterektomie des Truncus brachiocephalicus
38.01↔	Inzision von intrakraniellen Gefässen	38.15.30↔	Endarterektomie der A. pulmonalis
38.04.00↔	Inzision der Aorta, n.n.bez.	38.15.40↔	Endarterektomie der V. pulmonalis
38.04.10↔	Inzision von Aorta ascendens und Aortenbogen	38.15.99↔	Endarterektomie der anderen thorakalen Gefässe, sonstige
38.04.20↔	Inzision der Aorta descendens	38.16.00↔	Endarterektomie von abdominalen Arterien, n.n.bez.
38.04.30↔	Inzision der Aorta abdominalis	38.16.10↔	Endarterektomie von viszeralen Arterien, n.n.bez.
38.04.99↔	Inzision der Aorta, sonstige	38.16.11↔	Endarterektomie des Truncus coeliacus
38.05.00↔	Inzision von anderen thorakalen Gefässen, n.n.bez.	38.16.12↔	Endarterektomie der A. gastrica
38.05.10↔	Inzision von anderen thorakalen Arterien	38.16.13↔	Endarterektomie der A. hepatica
38.05.20↔	Inzision von thorakalen Venen, n.n.bez.	38.16.14↔	Endarterektomie der A. lienalis
38.05.21↔	Inzision von thorakalen tiefen Venen	38.16.15↔	Endarterektomie der A. renalis
38.05.29↔	Inzision von thorakalen Venen, sonstige	38.16.16↔	Endarterektomie der A. mesenterialis
38.05.99↔	Inzision von anderen thorakalen Gefässen, sonstige	38.16.17↔	Endarterektomie der A. lumbalis
		38.16.18↔	Endarterektomie der A. iliaca
		38.16.19↔	Endarterektomie von viszeralen Arterien, sonstige
		38.16.99↔	Endarterektomie von abdominalen Arterien, sonstige
		38.18.00↔	Endarterektomie von Gefässen der unteren Extremität, n.n.bez.
		38.18.10↔	Endarterektomie der A. femoralis (communis) (superficialis)
		38.18.11↔	Endarterektomie der A. profunda femoris
		38.18.12↔	Endarterektomie der A. poplitea
		38.18.99↔	Endarterektomie von Gefässen der unteren Extremität, sonstige
		38.21↔	Biopsie eines Blutgefässes
		38.32.00↔	Resektion von anderen Gefässen am Kopf und Hals mit Anastomose, n.n.bez.
		38.32.10↔	Resektion von extrakraniellen Arterien an Kopf und Hals mit Anastomose
		38.32.20↔	Resektion von extrakraniellen Venen an Kopf und Hals mit Anastomose, n.n.bez.
		38.32.21↔	Resektion der V. jugularis mit Anastomose
		38.32.22↔	Resektion von oberflächlichen extrakraniellen Venen an Kopf und Hals mit Anastomose
		38.32.99↔	Resektion von anderen Gefässen an Kopf und Hals mit Anastomose, sonstige
		38.33.00↔	Resektion von Gefässen der oberen Extremität (mit Anastomose), n.n.bez.
		38.33.10↔	Resektion von Arterien der oberen Extremität mit Anastomose, n.n.bez.
		38.33.11↔	Resektion von Arterien des Oberarms mit Anastomose
		38.33.12↔	Resektion der A. ulnaris mit Anastomose
		38.33.13↔	Resektion von sonstigen Arterien des Unterarmes mit Anastomose
		38.33.14↔	Resektion von Arterien der Hand mit Anastomose

38.33.20↔	Resektion von Venen der oberen Extremität mit Anastomose, n.n.bez.	38.44.10↔	Resektion der Aorta abdominalis, suprarenal mit Ersatz
38.33.21↔	Resektion der V. axillaris mit Anastomose	38.44.11↔	Resektion der Aorta abdominalis, infrarenal mit Ersatz
38.33.22↔	Resektion von sonstigen tiefen Venen der oberen Extremität mit Anastomose	38.44.12↔	Resektion der Aorta abdominalis, juxtarenal mit Ersatz
38.33.23↔	Resektion von oberflächlichen Venen der oberen Extremität mit Anastomose	38.44.99↔	Resektion der Aorta abdominalis mit Ersatz, sonstige
38.33.99↔	Resektion von Gefässen der oberen Extremität (mit Anastomose), sonstige	38.45.00↔	Resektion von thorakalen Blutgefässen mit Ersatz, n.n.bez.
38.34.00↔	Resektion der Aorta mit Anastomose, n.n.bez.	38.45.10↔	Resektion der thorakalen Aorta mit Ersatz, n.n.bez.
38.34.10↔	Resektion der Aorta ascendens und des Aortenbogens mit Anastomose	38.45.11↔	Resektion der Aorta ascendens oder des Aortenbogens mit Ersatz
38.34.20↔	Resektion der Aorta descendens mit Anastomose	38.45.12↔	Resektion der Aorta thoracica mit Ersatz
38.34.30↔	Resektion der Aorta abdominalis mit Anastomose	38.45.13↔	Resektion der Aorta thoracoabdominalis mit Ersatz
38.34.99↔	Resektion von thorakalen Arterien mit Anastomose, sonstige	38.45.14↔	Resektion der thorakalen Aorta und Ersatz mit Hybridprothese
38.35.00↔	Resektion von thorakalen Gefässen mit Anastomose, n.n.bez.	38.45.19↔	Resektion der thorakalen Aorta mit Ersatz, sonstige
38.35.10↔	Resektion von thorakalen Arterien mit Anastomose, n.n.bez.	38.45.20↔	Resektion sonstiger thorakaler Arterien mit Ersatz, n.n.bez.
38.35.11↔	Resektion der A. subclavia mit Anastomose	38.45.21↔	Resektion der A. pulmonalis mit Ersatz
38.35.12↔	Resektion des Truncus brachiocephalicus mit Anastomose	38.45.22↔	Resektion des Truncus brachiocephalicus mit Ersatz
38.35.13↔	Resektion der A. pulmonalis mit Anastomose	38.45.29↔	Resektion sonstiger thorakaler Arterien mit Ersatz
38.35.19↔	Resektion von thorakalen Arterien mit Anastomose, sonstige	38.45.30↔	Resektion thorakaler Venen mit Ersatz, n.n.bez.
38.35.20↔	Resektion von thorakalen Venen mit Anastomose, n.n.bez.	38.45.31↔	Resektion der V. cava superior mit Ersatz
38.35.21↔	Resektion der V. pulmonalis mit Anastomose	38.45.38↔	Resektion sonstiger tiefer thorakaler Venen mit Ersatz
38.35.22↔	Resektion der V. subclavia mit Anastomose	38.45.39↔	Resektion thorakaler Venen mit Ersatz, sonstige
38.35.23↔	Resektion der V. cava superior mit Anastomose	38.45.99↔	Resektion von thorakalen Blutgefässen mit Ersatz, sonstige
38.35.28↔	Resektion von thorakalen von sonstigen tiefen Venen mit Anastomose	38.46↔	Resektion von abdominalen Arterien mit Ersatz
38.35.29↔	Resektion von thorakalen Venen mit Anastomose, sonstige	38.47.00↔	Resektion von abdominalen Venen mit Ersatz, n.n.bez.
38.35.99↔	Resektion von thorakalen Gefässen mit Anastomose, sonstige	38.47.10↔	Resektion von tiefen abdominalen Venen mit Ersatz, n.n.bez.
38.36.00↔	Resektion von abdominalen Arterien mit Anastomose, n.n.bez.	38.47.11↔	Resektion der V. cava inferior mit Ersatz
38.36.10↔	Resektion von viszeralen Arterien mit Anastomose, n.n.bez.	38.47.12↔	Resektion der V. iliaca mit Ersatz
38.36.11↔	Resektion des Truncus coeliacus mit Anastomose	38.47.19↔	Resektion von tiefen abdominalen Venen mit Ersatz, sonstige
38.36.12↔	Resektion der A. gastrica mit Anastomose	38.47.99↔	Resektion von abdominalen Venen mit Ersatz, sonstige
38.36.13↔	Resektion der A. hepatica mit Anastomose	38.48.00↔	Resektion von Arterien der unteren Extremität mit Ersatz, n.n.bez.
38.36.14↔	Resektion der A. lienalis mit Anastomose	38.48.10↔	Resektion der A. femoralis mit Ersatz (communis) (superficialis)
38.36.15↔	Resektion der A. renalis mit Anastomose	38.48.11↔	Resektion der A. profunda femoris mit Ersatz
38.36.16↔	Resektion der A. mesenterialis mit Anastomose	38.48.12↔	Resektion der A. poplitea mit Ersatz
38.36.17↔	Resektion der A. iliaca mit Anastomose	38.48.13↔	Resektion von Arterien des Unterschenkels mit Ersatz
38.36.19↔	Resektion von viszeralen Arterien mit Anastomose, sonstige	38.48.99↔	Resektion von Arterien der unteren Extremität mit Ersatz, sonstige
38.36.99↔	Resektion von abdominalen Arterien mit Anastomose, sonstige	38.61↔	Sonstige Exzision von intrakraniellen Gefässen
38.37.00↔	Resektion von abdominalen Venen mit Anastomose, n.n.bez.	38.62↔	Sonstige Exzision von Gefässen an Kopf und Hals
38.37.10↔	Resektion von tiefen abdominalen Venen mit Anastomose, n.n.bez.	38.63.00↔	Sonstige Exzision von Gefässen der oberen Extremität, n.n.bez.
38.37.11↔	Resektion der V. cava inferior mit Anastomose	38.63.10↔	Sonstige Exzision von Arterien der oberen Extremität, n.n.bez.
38.37.12↔	Resektion der V. iliaca mit Anastomose	38.63.11↔	Sonstige Exzision von Arterien der Hand
38.37.19↔	Resektion von tiefen abdominalen Venen mit Anastomose, sonstige	38.63.19↔	Sonstige Exzision von Arterien der oberen Extremität, sonstige
38.37.99↔	Resektion von abdominalen Venen mit Anastomose, sonstige	38.63.20↔	Sonstige Exzision von Venen der oberen Extremität, n.n.bez.
38.38.00↔	Resektion von Arterien der unteren Extremität mit Anastomose, n.n.bez.	38.63.21↔	Sonstige Exzision von tiefen Venen der oberen Extremität
38.38.10↔	Resektion der A. femoralis mit Anastomose (communis) (superficialis)	38.63.29↔	Sonstige Exzision von Venen der oberen Extremität, sonstige
38.38.11↔	Resektion der A. profunda femoris mit Anastomose	38.63.99↔	Sonstige Exzision von Gefässen der oberen Extremität, sonstige
38.38.12↔	Resektion der A. poplitea mit Anastomose	38.64.00↔	Sonstige Exzision der Aorta, n.n.bez.
38.38.99↔	Resektion von Arterien der unteren Extremität mit Anastomose, sonstige	38.64.10↔	Sonstige Exzision der thorakalen Aorta
38.41↔	Resektion von intrakraniellen Blutgefässen mit Ersatz	38.64.20↔	Sonstige Exzision der Aorta abdominalis
38.42↔	Resektion von anderen Blutgefässen an Kopf und Hals mit Ersatz	38.64.99↔	Sonstige Exzision der Aorta, sonstige
38.43.00↔	Resektion von Blutgefässen der oberen Extremität mit Ersatz, n.n.bez.	38.65.00↔	Sonstige Exzision von thorakalen Gefässen, n.n.bez.
38.43.10↔	Resektion von Arterien der oberen Extremität mit Ersatz	38.65.10↔	Sonstige Exzision von thorakalen Arterien
38.43.11↔	Resektion der A. axillaris mit Ersatz	38.65.20↔	Sonstige Exzision von thorakalen Venen, n.n.bez.
38.43.20↔	Resektion von Venen der oberen Extremität mit Ersatz, n.n.bez.	38.65.21↔	Sonstige Exzision der V. cava superior
38.43.21↔	Resektion der V. axillaris mit Ersatz	38.65.22↔	Sonstige Exzision von sonstigen tiefen thorakalen Venen
38.43.28↔	Resektion von sonstigen tiefen Venen der oberen Extremität mit Ersatz	38.65.29↔	Sonstige Exzision von thorakalen Venen, sonstige
38.43.29↔	Resektion von Venen der oberen Extremität mit Ersatz, sonstige	38.65.99↔	Sonstige Exzision von thorakalen Gefässen, sonstige
38.43.99↔	Resektion von Blutgefässen der oberen Extremität mit Ersatz, sonstige	38.66.00↔	Sonstige Exzision von abdominalen Arterien, n.n.bez.
38.44.00↔	Resektion der Aorta abdominalis mit Ersatz, n.n.bez.	38.66.10↔	Sonstige Exzision von viszeralen Arterien, n.n.bez.
		38.66.11↔	Sonstige Exzision des Truncus coeliacus
		38.66.12↔	Sonstige Exzision der A. gastrica
		38.66.13↔	Sonstige Exzision der A. hepatica
		38.66.14↔	Sonstige Exzision der A. lienalis
		38.66.15↔	Sonstige Exzision der A. renalis
		38.66.16↔	Sonstige Exzision der A. mesenterialis
		38.66.17↔	Sonstige Exzision der A. lumbalis
		38.66.18↔	Sonstige Exzision der A. iliaca
		38.66.19↔	Sonstige Exzision viszeraler Arterien, sonstige
		38.66.99↔	Sonstige Exzision abdominaler Arterien, sonstige
		38.67.00↔	Sonstige Exzision von abdominalen Venen, n.n.bez.

38.67.10↔	Sonstige Exzision von tiefen abdominalen Venen, n.n.bez.	38.86.00↔	Sonstiger chirurgischer Verschluss von abdominalen Arterien, n.n.bez.
38.67.11↔	Sonstige Exzision der V. cava inferior	38.86.10↔	Sonstiger chirurgischer Verschluss von viszeralen Arterien, n.n.bez.
38.67.12↔	Sonstige Exzision der V. iliaca	38.86.11↔	Sonstiger chirurgischer Verschluss des Truncus coeliacus
38.67.19↔	Sonstige Exzision von tiefen abdominalen Venen, sonstige	38.86.12↔	Sonstiger chirurgischer Verschluss der A. gastrica
38.67.99↔	Sonstige Exzision von abdominalen Venen, sonstige	38.86.13↔	Sonstiger chirurgischer Verschluss der A. hepatica
38.68.00↔	Sonstige Exzision von Arterien der unteren Extremität, n.n.bez.	38.86.14↔	Sonstiger chirurgischer Verschluss der A. lienalis
38.68.10↔	Sonstige Exzision von Arterien des Oberschenkels	38.86.15↔	Sonstiger chirurgischer Verschluss der A. renalis
38.68.20↔	Sonstige Exzision von Arterien des Unterschenkels und des Fusses	38.86.16↔	Sonstiger chirurgischer Verschluss der A. mesenterialis
38.68.99↔	Sonstige Exzision von Arterien der unteren Extremität, sonstige	38.86.17↔	Sonstiger chirurgischer Verschluss der A. iliaca
38.7x.10↔	Unterbrechung der Vena cava, chirurgisch, n.n.bez.	38.86.19↔	Sonstiger chirurgischer Verschluss von viszeralen Arterien, sonstige
38.7x.11↔	Einsetzen eines Antiembolie-Schirmes in die Vena cava, chirurgisch	38.86.99↔	Sonstiger chirurgischer Verschluss von abdominalen Arterien, sonstige
38.7x.12↔	Entfernung eines Antiembolie-Schirmes in der Vena cava, chirurgisch	38.87.00↔	Sonstiger chirurgischer Verschluss von abdominalen Venen, n.n.bez.
38.7x.13↔	Ligatur oder Plikatur der Vena cava, chirurgisch	38.87.10↔	Sonstiger chirurgischer Verschluss von tiefen abdominalen Venen, n.n.bez.
38.7x.19↔	Chirurgische Unterbrechung der Vena cava, chirurgisch, sonstige	38.87.11↔	Sonstiger chirurgischer Verschluss der V. cava inferior
38.81↔	Sonstiger chirurgischer Verschluss von intrakraniellen Gefässen	38.87.12↔	Sonstiger chirurgischer Verschluss der V. iliaca communis und V. iliaca interna
38.82.00↔	Sonstiger chirurgischer Verschluss von Gefässen am Kopf und Hals, n.n.bez.	38.87.19↔	Sonstiger chirurgischer Verschluss von tiefen abdominalen Venen, sonstige
38.82.10↔	Sonstiger chirurgischer Verschluss von extrakraniellen Arterien an Kopf und Hals	38.87.99↔	Sonstiger chirurgischer Verschluss von abdominalen Venen, sonstige
38.82.20↔	Sonstiger chirurgischer Verschluss von extrakraniellen Venen an Kopf und Hals, n.n.bez.	38.88↔	Sonstiger chirurgischer Verschluss von Arterien der unteren Extremität
38.82.21↔	Sonstiger chirurgischer Verschluss der V. jugularis	39.0x.00↔	Shunt einer systemischen Arterie zur Pulmonalarterie, n.n.bez.
38.82.22↔	Sonstiger chirurgischer Verschluss von sonstigen tiefen extrakraniellen Venen an Kopf und Hals	39.0x.10↔	Anastomose zwischen A. subclavia und A. pulmonalis (Blalock-Taussig)
38.82.29↔	Sonstiger chirurgischer Verschluss von extrakraniellen Venen an Kopf und Hals, sonstige	39.0x.11↔	Anastomose zwischen Aorta und A. pulmonalis dextra (Waterston-Cooley)
38.82.99↔	Sonstiger chirurgischer Verschluss von Gefässen am Kopf und Hals, sonstige	39.0x.12↔	Anastomose zwischen Aorta descendens und A. pulmonalis sinistra (Potts-Smith)
38.83.00↔	Sonstiger chirurgischer Verschluss von Gefässen der oberen Extremität, n.n.bez.	39.0x.13↔	Anastomose zwischen A. pulmonalis sinistra und A. pulmonalis dextra
38.83.10↔	Sonstiger chirurgischer Verschluss von Arterien der oberen Extremität, n.n.bez.	39.0x.20↔	Prothesenshunt zwischen A. pulmonalis und Aorta, zentral
38.83.11↔	Sonstiger chirurgischer Verschluss von Arterien der Hand	39.0x.21↔	Prothesenshunt zwischen A. pulmonalis und Aorta, peripher
38.83.19↔	Sonstiger chirurgischer Verschluss von sonstigen Arterien der oberen Extremität	39.0x.23↔	Pulmonalarterielles Banding
38.83.20↔	Sonstiger chirurgischer Verschluss von Venen der oberen Extremität, n.n.bez.	39.0x.24↔	Shunt einer systemischen Arterie zur Pulmonalarterie, Damus-Kay-Stansel-Operation
38.83.21↔	Sonstiger chirurgischer Verschluss von tiefen Venen der oberen Extremität	39.0x.99↔	Shunt einer systemischen Arterie zur Pulmonalarterie, sonstige
38.83.29↔	Sonstiger chirurgischer Verschluss von Venen der oberen Extremität, sonstige	39.10↔	Intra-abdominaler venöser Shunt, n.n.bez.
38.83.99↔	Sonstiger chirurgischer Verschluss von Gefässen der oberen Extremität, sonstige	39.11.00↔	Anlage und Revision portosystemischer Shunt, TIPSS, n.n.bez.
38.84.00↔	Sonstiger chirurgischer Verschluss der Aorta, n.n.bez.	39.11.11↔	Anlage portosystemischer Shunt, Einsatz von perkutaner (Ballon-)Angioplastie
38.84.10↔	Sonstiger chirurgischer Verschluss der thorakalen Aorta	39.11.12↔	Anlage portosystemischer Shunt, Perkutane Thrombolyse und Thrombektomie
38.84.20↔	Sonstiger chirurgischer Verschluss der Aorta abdominalis	39.11.13↔	Anlage portosystemischer Shunt, Einsatz von Stent
38.84.99↔	Sonstiger chirurgischer Verschluss der Aorta, sonstige	39.11.21↔	Revision portosystemischer Shunt, perkutaner Verschluss
38.85.00↔	Sonstiger chirurgischer Verschluss von anderen thorakalen Gefässen, n.n.bez.	39.11.22↔	Revision portosystemischer Shunt, Einsatz von Stenteinlage
38.85.10↔	Sonstiger chirurgischer Verschluss von anderen thorakalen Arterien, n.n.bez.	39.11.23↔	Revision portosystemischer Shunt, Einsatz von perkutaner Thrombektomie und Thrombolyse
38.85.11↔	Sonstiger chirurgischer Verschluss der A. subclavia	39.11.24↔	Revision portosystemischer Shunt, Durchführung von perkutaner Verkleinerung eines bestehenden portosystemischen Shunts
38.85.12↔	Sonstiger chirurgischer Verschluss der A. pulmonalis	39.11.99↔	Anlage und Revision portosystemischer Shunt, TIPSS, sonstige
38.85.13↔	Sonstiger chirurgischer Verschluss des Truncus brachiocephalicus	39.19↔	Intra-abdominaler venöser Shunt, sonstige
38.85.19↔	Sonstiger chirurgischer Verschluss von anderen thorakalen Arterien, sonstige	39.21.00↔	Anastomose von der V. cava zur A. pulmonalis, n.n.bez.
38.85.20↔	Sonstiger chirurgischer Verschluss von thorakalen Venen, n.n.bez.	39.21.10↔	Glenn-Operation an einem funktionell/morphologisch univentrikulären Herzen
38.85.21↔	Sonstiger chirurgischer Verschluss der V. cava superior	39.21.99↔	Anastomose von der V. cava zur A. pulmonalis, sonstige
38.85.22↔	Sonstiger chirurgischer Verschluss der V. pulmonalis	39.22.00↔	Bypass zwischen Aorta, A. subclavia und A. carotis, n.n.bez.
38.85.23↔	Sonstiger chirurgischer Verschluss der V. subclavia	39.22.10↔	Bypass an der A. carotis, n.n.bez.
38.85.28↔	Sonstiger chirurgischer Verschluss von sonstigen tiefen thorakalen Venen	39.22.11↔	Bypass zwischen A. carotis und A. carotis
38.85.29↔	Sonstiger chirurgischer Verschluss von thorakalen Venen, sonstige	39.22.12↔	Bypass zwischen A. carotis und A. vertebralis
38.85.99↔	Sonstiger chirurgischer Verschluss von anderen thorakalen Gefässen, sonstige	39.22.13↔	Bypass zwischen A. carotis und A. subclavia
		39.22.14↔	Bypass zwischen A. carotis und Aorta
		39.22.19↔	Bypass an der A. carotis, sonstige
		39.22.20↔	Bypass an der A. subclavia, n.n.bez.
		39.22.21↔	Bypass zwischen A. subclavia und Aorta

39.22.29↔	Bypass an der A. subclavia, sonstige	39.31.50↔	Naht einer Arterie der unteren Extremität
39.22.99↔	Bypass zwischen Aorta, A. subclavia und A. carotis, sonstige	39.31.60↔	Naht der Aorta, n.n.bez.
39.23↔	Sonstiger intrathorakaler, vaskulärer Shunt oder Bypass	39.31.61↔	Naht der thorakalen Aorta
39.24↔	Aorto-renaler Bypass	39.31.62↔	Naht der abdominalen Aorta
39.25.00↔	Aorto-iliaco-femoraler Bypass, n.n.bez.	39.31.69↔	Naht der Aorta, sonstige
39.25.10↔	Aorto-iliaco-femoraler Bypass, aortal, n.n.bez.	39.31.70↔	Naht von sonstigen thorakalen Arterien, n.n.bez.
39.25.11↔	Aorto-iliakaler Bypass	39.31.71↔	Naht der A. pulmonalis
39.25.12↔	Aorto-femoraler Bypass	39.31.72↔	Naht des Truncus brachiocephalicus
39.25.13↔	Aorto-poplitealer Bypass	39.31.73↔	Naht der A. subclavia
39.25.14↔	Aorto-cruraler Bypass	39.31.79↔	Naht von thorakalen Arterien, sonstige
39.25.19↔	Aorto-iliaco-femoraler Bypass, aortal, sonstige	39.31.80↔	Naht von abdominalen Arterien, n.n.bez.
39.25.20↔	Iliaco-femoraler Bypass, n.n.bez.	39.31.81↔	Naht des Truncus coeliacus
39.25.21↔	Ilio-iliakaler Bypass	39.31.82↔	Naht der A. gastrica
39.25.22↔	Ilio-femoraler Bypass	39.31.83↔	Naht der A. hepatica
39.25.23↔	Ilio-poplitealer Bypass	39.31.84↔	Naht der A. lienalis
39.25.24↔	Ilio-cruraler Bypass	39.31.85↔	Naht der A. renalis
39.25.29↔	Iliaco-femoraler Bypass, sonstige	39.31.86↔	Naht der A. mesenterialis
39.25.30↔	Obturator-Bypass (extraanatomisch)	39.31.87↔	Naht der A. lumbalis
39.25.99↔	Aorto-iliaco-femoraler Bypass, sonstige	39.31.88↔	Naht der A. iliaca
39.26.00↔	Sonstiger intra-abdominaler Gefäss-Shunt oder -Bypass, n.n.bez.	39.31.89↔	Naht von abdominalen Arterien, sonstige
39.26.10↔	Sonstiger intra-abdominaler Gefäss-Shunt oder -Bypass, Viszeralarterien	39.31.99↔	Naht einer Arterie, sonstige
39.26.11↔	Sonstiger intra-abdominaler Gefäss-Shunt oder -Bypass, Aorta	39.41↔	Stillung einer Blutung nach vaskulärem Eingriff
39.26.12↔	Sonstiger intra-abdominaler Gefäss-Shunt oder -Bypass, A. renalis	39.42↔	Revision eines arteriovenösen Shunts zur Hämodialyse
39.26.19↔	Sonstiger intra-abdominaler Gefäss-Shunt oder -Bypass, sonstige Viszeralarterien	39.50.00↔	Angioplastik oder Atherektomie an sonstigem(n) Nicht-Herzkranzgefäss(en), n.n.bez.
39.26.99↔	Sonstiger intra-abdominaler Gefäss-Shunt oder -Bypass, sonstige	39.50.10↔	Angioplastik oder Atherektomie an sonstigem(n) Nicht-Herzkranzgefäss(en) mit Ballon, n.n.bez.
39.27.00↔	Arteriovenöser Shunt für Hämodialyse, n.n.bez.	39.50.11↔	Angioplastik oder Atherektomie an sonstigem(n) Nicht-Herzkranzgefäss(en) mit einfacher Ballon
39.27.10↔	AV-Fistel für Hämodialyse	39.50.12↔	Angioplastik oder Atherektomie an sonstigem(n) Nicht-Herzkranzgefäss(en) mit cutting Ballon
39.27.11↔	AV-Fistel mit allogenem oder alloplastischem Material für Hämodialyse	39.50.13↔	Angioplastik oder Atherektomie an sonstigem(n) Nicht-Herzkranzgefäss(en) mit Kryoplastie-Ballon
39.27.99↔	Arteriovenöser Shunt für Hämodialyse, sonstige	39.50.14↔	Angioplastik oder Atherektomie an sonstigem(n) Nicht-Herzkranzgefäss(en) mit Drug eluting Ballon
39.29.00↔	Sonstiger (peripherer) Gefäss-Shunt oder -Bypass, n.n.bez.	39.50.19↔	Angioplastik oder Atherektomie an sonstigem(n) Nicht-Herzkranzgefäss(en) mit sonstiger Ballon
39.29.10↔	Gefäss-Shunt oder Bypass an Arterien der unteren Extremität, n.n.bez.	39.50.20↔	Angioplastik Blade- Laserangioplastie an sonstigem(n) Nicht-Herzkranzgefäss(en)
39.29.11↔	Femorofemoraler Gefäss-Shunt oder -Bypass	39.50.21↔	Angioplastik Thrombektomie an sonstigem(n) Nicht-Herzkranzgefäss(en)
39.29.12↔	Femoropoplitealer Gefäss-Shunt oder -Bypass	39.50.99↔	Angioplastik oder Atherektomie an sonstigem(n) Nicht-Herzkranzgefäss(en), sonstige
39.29.13↔	Femorocruraler Gefäss-Shunt oder -Bypass	39.51.00↔	Aneurysma-Clipping, n.n.bez.
39.29.14↔	Femoropedaler Gefäss-Shunt oder -Bypass	39.51.11↔	Aneurysma-Clipping intrakraniell
39.29.15↔	Popliteocruraler und popliteopedaler Gefäss-Shunt oder -Bypass	39.51.99↔	Aneurysma-Clipping, sonstige
39.29.16↔	Gefäss-Shunt oder Bypass an Arterien des Unterschenkels und des Fusses	39.52.00↔	Sonstige Korrektur eines Aneurysmas, n.n.bez.
39.29.19↔	Gefäss-Shunt oder Bypass an Arterien der unteren Extremität, sonstige	39.52.10↔	Sonstige Korrektur eines Aneurysmas von Blutgefässen an Kopf und Hals, n.n.bez.
39.29.20↔	Gefäss-Shunt oder Bypass an Arterien der oberen Extremität	39.52.11↔	Sonstige Korrektur eines Aneurysmas von intrakraniellen Blutgefässen
39.29.30↔	Sonstiger (peripherer) Gefäss-Shunt oder -Bypass, extraanatomisch, n.n.bez.	39.52.19↔	Sonstige Korrektur eines Aneurysmas von Blutgefässen an Kopf und Hals, sonstige
39.29.31↔	Subclaviafemoraler Gefäss-Shunt oder Bypass	39.52.20↔	Sonstige Korrektur eines Aneurysmas der Aorta, n.n.bez.
39.29.32↔	Axillofemoraler Gefäss-Shunt oder Bypass	39.52.21↔	Sonstige offen chirurgische Korrektur eines Aneurysmas der Aorta ascendens, des Aortenbogens und der thorakalen Aorta
39.29.33↔	Femorofemoraler Cross-over-Bypass	39.52.22↔	Sonstige offen chirurgische Korrektur eines Aneurysmas der Aorta abdominalis
39.29.39↔	Sonstiger (peripherer) Gefäss-Shunt oder -Bypass, extraanatomisch, sonstige	39.52.29↔	Sonstige Korrektur eines Aneurysmas der Aorta, sonstige
39.29.40↔	Gefäss-Shunt oder -Bypass an Venen	39.53↔	Verschluss einer arteriovenösen Fistel
39.29.80↔	Temporärer intraoperativer Shunt, n.n.bez.	39.54.00↔	Re-entry Operation, n.n.bez.
39.29.81↔	Temporärer intraoperativer Shunt, arterioarteriell	39.54.10↔	Re-entry Operation, thorakale Aorta
39.29.82↔	Temporärer intraoperativer Shunt, arteriovenös	39.54.20↔	Re-entry Operation, Aorta abdominalis
39.29.89↔	Temporärer intraoperativer Shunt, sonstige	39.54.99↔	Re-entry Operation, sonstige
39.29.99↔	Sonstiger (peripherer) Gefäss-Shunt oder -Bypass, sonstige	39.55↔	Reimplantation eines aberrierenden Nierengefässes
39.31.00↔	Naht einer Arterie, n.n.bez.	39.56.00↔	Plastische Rekonstruktion eines Blutgefässes mit Gewebe-Patch, n.n.bez.
39.31.10↔	Naht einer Arterie an Kopf und Hals, n.n.bez.	39.56.10↔	Plastische Rekonstruktion von Gefässen an Kopf und Hals mit Gewebe-Patch, n.n.bez.
39.31.11↔	Naht einer intrakraniellen Arterie	39.56.11↔	Plastische Rekonstruktion von intrakraniellen Gefässen mit Gewebe-Patch
39.31.19↔	Naht einer Arterie an Kopf und Hals, sonstige		
39.31.20↔	Naht einer Arterie des Oberarms, n.n.bez.		
39.31.21↔	Naht der A. axillaris		
39.31.22↔	Naht der A. brachialis		
39.31.29↔	Naht einer Arterie des Oberarms, sonstige		
39.31.30↔	Naht einer Arterie des Unterarms		
39.31.40↔	Naht einer Arterie der Hand		

39.56.12↔	Plastische Rekonstruktion der V. jugularis mit Gewebe-Patch	39.57.21↔	Plastische Rekonstruktion von Arterien der oberen Extremität mit synthetischem Patch Graft
39.56.19↔	Plastische Rekonstruktion von Gefässen an Kopf und Hals mit Gewebe-Patch, sonstige	39.57.22↔	Plastische Rekonstruktion der V. subclavia, V. axillaris und V. brachiocephalica mit synthetischem Patch Graft
39.56.20↔	Plastische Rekonstruktion von Gefässen der oberen Extremität mit Gewebe-Patch, n.n.bez.	39.57.23↔	Plastische Rekonstruktion von sonstigen tiefen Venen der oberen Extremitäten mit synthetischem Patch Graft
39.56.21↔	Plastische Rekonstruktion von Arterien der oberen Extremität mit Gewebe-Patch	39.57.29↔	Plastische Rekonstruktion von Gefässen der oberen Extremität mit synthetischem Patch Graft, sonstige
39.56.22↔	Plastische Rekonstruktion der V. subclavia, V. axillaris und V. brachiocephalica mit Gewebe-Patch	39.57.30↔	Plastische Rekonstruktion von thorakalen Gefässen mit synthetischem Patch Graft, n.n.bez.
39.56.23↔	Plastische Rekonstruktion von sonstigen tiefen Venen der oberen Extremitäten mit Gewebe-Patch	39.57.31↔	Plastische Rekonstruktion der thorakalen Aorta mit synthetischem Patch Graft
39.56.29↔	Plastische Rekonstruktion von Gefässen der oberen Extremität mit Gewebe-Patch, sonstige	39.57.32↔	Plastische Rekonstruktion der V. pulmonalis mit synthetischem Patch Graft
39.56.30↔	Plastische Rekonstruktion von thorakalen Gefässen mit Gewebe-Patch, n.n.bez.	39.57.33↔	Plastische Rekonstruktion der V. cava superior mit synthetischem Patch Graft
39.56.31↔	Plastische Rekonstruktion der thorakalen Aorta mit Gewebe-Patch	39.57.39↔	Plastische Rekonstruktion von thorakalen Gefässen mit synthetischem Patch Graft, sonstige
39.56.32↔	Plastische Rekonstruktion der V. pulmonalis mit Gewebe-Patch	39.57.40↔	Plastische Rekonstruktion abdominaler Arterien mit synthetischem Patch Graft, n.n.bez.
39.56.33↔	Plastische Rekonstruktion der V. cava superior mit Gewebe-Patch	39.57.41↔	Plastische Rekonstruktion der abdominalen Aorta mit synthetischem Patch Graft
39.56.39↔	Plastische Rekonstruktion von thorakalen Gefässen mit Gewebe-Patch, sonstige	39.57.42↔	Plastische Rekonstruktion des Truncus coeliacus mit synthetischem Patch Graft
39.56.40↔	Plastische Rekonstruktion abdominaler Arterien mit Gewebe-Patch, n.n.bez.	39.57.43↔	Plastische Rekonstruktion der A. gastrica mit synthetischem Patch Graft
39.56.41↔	Plastische Rekonstruktion der abdominalen Aorta mit Gewebe-Patch	39.57.44↔	Plastische Rekonstruktion der A. hepatica mit synthetischem Patch Graft
39.56.42↔	Plastische Rekonstruktion des Truncus coeliacus mit Gewebe-Patch	39.57.45↔	Plastische Rekonstruktion der A. lienalis mit synthetischem Patch Graft
39.56.43↔	Plastische Rekonstruktion der A. gastrica mit Gewebe-Patch	39.57.46↔	Plastische Rekonstruktion der A. renalis mit synthetischem Patch Graft
39.56.44↔	Plastische Rekonstruktion der A. hepatica mit Gewebe-Patch	39.57.47↔	Plastische Rekonstruktion der A. mesenterica mit synthetischem Patch Graft
39.56.45↔	Plastische Rekonstruktion der A. lienalis mit Gewebe-Patch	39.57.48↔	Plastische Rekonstruktion der A. iliaca mit synthetischem Patch Graft
39.56.46↔	Plastische Rekonstruktion der A. renalis mit Gewebe-Patch	39.57.49↔	Plastische Rekonstruktion abdominaler Arterien mit synthetischem Patch Graft, sonstige
39.56.47↔	Plastische Rekonstruktion der A. mesenterica mit Gewebe-Patch	39.57.50↔	Plastische Rekonstruktion abdominaler Venen mit synthetischem Patch Graft, n.n.bez.
39.56.48↔	Plastische Rekonstruktion der A. iliaca mit Gewebe-Patch	39.57.51↔	Plastische Rekonstruktion der V. cava inferior mit synthetischem Patch Graft
39.56.49↔	Plastische Rekonstruktion abdominaler Arterien mit Gewebe-Patch, sonstige	39.57.52↔	Plastische Rekonstruktion der V. iliaca mit synthetischem Patch Graft
39.56.50↔	Plastische Rekonstruktion abdominaler Venen mit Gewebe-Patch, n.n.bez.	39.57.59↔	Plastische Rekonstruktion abdominaler Venen mit synthetischem Patch Graft, sonstige
39.56.51↔	Plastische Rekonstruktion der V. cava inferior mit Gewebe-Patch	39.57.60↔	Plastische Rekonstruktion von Gefässen der unteren Extremität mit synthetischem Patch Graft, n.n.bez.
39.56.52↔	Plastische Rekonstruktion der V. iliaca mit Gewebe-Patch	39.57.61↔	Plastische Rekonstruktion von Arterien der unteren Extremität mit synthetischem Patch Graft
39.56.59↔	Plastische Rekonstruktion abdominaler Venen mit Gewebe-Patch, sonstige	39.57.62↔	Plastische Rekonstruktion der V. femoralis und V. poplitea mit synthetischem Patch Graft
39.56.60↔	Plastische Rekonstruktion von Gefässen der unteren Extremität mit Gewebe-Patch, n.n.bez.	39.57.63↔	Plastische Rekonstruktion von sonstigen tiefen Venen der unteren Extremitäten mit synthetischem Patch Graft
39.56.61↔	Plastische Rekonstruktion von Arterien der unteren Extremität mit Gewebe-Patch	39.57.64↔	Plastische Rekonstruktion von oberflächlichen Venen des Oberschenkels mit synthetischem Patch Graft
39.56.62↔	Plastische Rekonstruktion der V. femoralis und V. poplitea mit Gewebe-Patch	39.57.69↔	Plastische Rekonstruktion von Gefässen der unteren Extremität mit synthetischem Patch Graft, sonstige
39.56.63↔	Plastische Rekonstruktion von sonstigen tiefen Venen der unteren Extremitäten mit Gewebe-Patch	39.57.99↔	Plastische Rekonstruktion mit synthetischem Patch Graft, sonstige
39.56.64↔	Plastische Rekonstruktion von oberflächlichen Venen des Oberschenkels mit Gewebe-Patch	39.58↔	Plastische Rekonstruktion eines Blutgefässes mit Patch Graft n.n.bez.
39.56.69↔	Plastische Rekonstruktion von Gefässen der unteren Extremität mit Gewebe-Patch, sonstige	39.59.10↔	Transposition von Arterien, n.n.bez.
39.56.99↔	Plastische Rekonstruktion eines Blutgefässes mit Gewebe-Patch, sonstige	39.59.11↔	Transposition der extrakraniellen A. vertebralis
39.57.00↔	Plastische Rekonstruktion mit synthetischem Patch Graft, n.n.bez.	39.59.12↔	Transposition von sonstigen extrakraniellen Arterien an Kopf und Hals
39.57.10↔	Plastische Rekonstruktion von Gefässen an Kopf und Hals mit synthetischem Patch Graft, n.n.bez.	39.59.13↔	Transposition von Arterien der oberen Extremität
39.57.11↔	Plastische Rekonstruktion von intrakraniellen Gefässen mit synthetischem Patch Graft	39.59.14↔	Transposition von thorakalen Arterien
39.57.12↔	Plastische Rekonstruktion von extrakraniellen Arterien an Kopf und Hals mit synthetischem Patch Graft	39.59.15↔	Transposition der A. gastrica, A. hepatica und A. lienalis
39.57.13↔	Plastische Rekonstruktion der V. jugularis mit synthetischem Patch Graft	39.59.16↔	Transposition der A. renalis
39.57.19↔	Plastische Rekonstruktion von Gefässen an Kopf und Hals mit synthetischem Patch Graft, sonstige	39.59.17↔	Transposition der A. mesenterica
39.57.20↔	Plastische Rekonstruktion von Gefässen der oberen Extremität mit synthetischem Patch Graft, n.n.bez.	39.59.18↔	Transposition sonstiger viszeraler Arterien

39.59.19↔	Transposition der A. iliaca	39.71.12↔	Endovaskuläre Implantation eines Grafts in Aorta abdominalis, Bifurkationsprothese, aortobiliakal, ohne Fenestrierung oder Seitenarm
39.59.20↔	Transposition von sonstigen abdominalen Arterien	39.71.13↔	Endovaskuläre Implantation eines Grafts in Aorta abdominalis, Bifurkationsprothese, aortobiliakal, mit Fenestrierung oder Seitenarm
39.59.21↔	Transposition von Arterien der unteren Extremität	39.71.14↔	Endovaskuläre Implantation eines Grafts in Aorta abdominalis, Rohrprothese, aortal, ohne Fenestrierung oder Seitenarm
39.59.29↔	Transposition von Arterien, sonstige	39.71.15↔	Endovaskuläre Implantation eines Grafts in Aorta abdominalis, Rohrprothese, aortal, mit Fenestrierung oder Seitenarm
39.59.30↔	Sonstige plastische Rekonstruktion von Gefässen an Kopf und Hals, n.n.bez.	39.71.99↔	Endovaskuläre Implantation eines Grafts in Aorta abdominalis, sonstige
39.59.31↔	Sonstige plastische Rekonstruktion eines intrakraniellen Gefässes	39.72.00↔	Endovaskuläre plastische Rekonstruktion oder Okklusion von Gefässen am Kopf und Hals, n.n.bez.
39.59.32↔	Sonstige plastische Rekonstruktion der extrakraniellen A. vertebralis	39.72.10↔	Selektive Embolisation von intrakraniellen Gefässen, n.n.bez.
39.59.33↔	Sonstige plastische Rekonstruktion von extrakraniellen Arterien an Kopf und Hals, sonstige	39.72.11↔	Selektive Embolisation von intrakraniellen Gefässen mit Partikeln oder Metallspiralen
39.59.34↔	Sonstige plastische Rekonstruktion der V. jugularis	39.72.12↔	Selektive Embolisation von intrakraniellen Gefässen mit embolisierenden Flüssigkeiten, ablösbaren Ballons oder Schirmen
39.59.39↔	Sonstige plastische Rekonstruktion von Gefässen an Kopf und Hals, sonstige	39.72.13↔	Selektive Embolisation von intrakraniellen Gefässen durch Stents als Flow-Diverter
39.59.40↔	Sonstige plastische Rekonstruktion von Gefässen der oberen Extremität, n.n.bez.	39.72.14↔	Selektive Embolisation von intrakraniellen Gefässen mit adhäsivem Embolisat
39.59.41↔	Sonstige plastische Rekonstruktion von Arterien der oberen Extremität	39.72.19↔	Selektive Embolisation von intrakraniellen Gefässen, sonstige
39.59.42↔	Sonstige plastische Rekonstruktion der V. subclavia, V. axillaris und V. brachiocephalica	39.72.20↔	Selektive Embolisation von extrakraniellen Gefässen des Kopfes und des Halses, n.n.bez.
39.59.48↔	Sonstige plastische Rekonstruktion von sonstigen tiefen Venen der oberen Extremität	39.72.21↔	Selektive Embolisation von extrakraniellen Gefässen des Kopfes und des Halses mit Partikeln oder Metallspiralen
39.59.49↔	Sonstige plastische Rekonstruktion von Gefässen der oberen Extremität, sonstige	39.72.22↔	Selektive Embolisation von extrakraniellen Gefässen des Kopfes und des Halses mit embolisierenden Flüssigkeiten, ablösbaren Ballons oder Schirmen
39.59.50↔	Sonstige plastische Rekonstruktion von thorakalen Gefässen, n.n.bez.	39.72.24↔	Selektive Embolisation von extrakraniellen Gefässen des Kopfes und des Halses mit adhäsivem Embolisat
39.59.51↔	Sonstige plastische Rekonstruktion der thorakalen Aorta	39.72.29↔	Selektive Embolisation von extrakraniellen Gefässen des Kopfes und des Halses, sonstige
39.59.52↔	Sonstige plastische Rekonstruktion der A. pulmonalis	39.72.30↔	Perkutan-transluminale Embolisation einer Gefässmissbildung durch Mikrokatheter, n.n.bez.
39.59.53↔	Sonstige plastische Rekonstruktion von thorakalen Arterien, sonstige	39.72.31↔	Perkutan-transluminale Embolisation einer Gefässmissbildung durch Mikrokatheter, Verwendung von einem Mikrokatheter
39.59.54↔	Sonstige plastische Rekonstruktion der V. pulmonalis	39.72.32↔	Perkutan-transluminale Embolisation einer Gefässmissbildung durch Mikrokatheter, Verwendung von zwei Mikrokathetern
39.59.55↔	Sonstige plastische Rekonstruktion der V. cava superior	39.72.33↔	Perkutan-transluminale Embolisation einer Gefässmissbildung durch Mikrokatheter, Verwendung von drei Mikrokathetern
39.59.59↔	Sonstige plastische Rekonstruktion von thorakalen Gefässen, sonstige	39.72.34↔	Perkutan-transluminale Embolisation einer Gefässmissbildung durch Mikrokatheter, Verwendung von vier Mikrokathetern
39.59.60↔	Sonstige plastische Rekonstruktion von abdominalen Arterien, n.n.bez.	39.72.35↔	Perkutan-transluminale Embolisation einer Gefässmissbildung durch Mikrokatheter, Verwendung von fünf Mikrokathetern
39.59.61↔	Sonstige plastische Rekonstruktion der abdominalen Aorta	39.72.39↔	Perkutan-transluminale Embolisation einer Gefässmissbildung durch Mikrokatheter, Verwendung von mehr Mikrokathetern
39.59.62↔	Sonstige plastische Rekonstruktion des Truncus coeliacus	39.72.99↔	Endovaskuläre plastische Rekonstruktion oder Okklusion von Gefässen am Kopf und Hals, sonstige
39.59.63↔	Sonstige plastische Rekonstruktion der A. gastrica	39.73.00↔	Endovaskuläre Implantation eines Graft an der thorakalen Aorta, n.n.bez.
39.59.64↔	Sonstige plastische Rekonstruktion A. hepatica	39.73.10↔	Endovaskuläre Implantation eines Grafts in die Aorta thoracica, ohne Fenestrierung oder Seitenarm
39.59.65↔	Sonstige plastische Rekonstruktion der A. lienalis	39.73.11↔	Endovaskuläre Implantation eines Grafts in die Aorta thoracica, mit Fenestrierung oder Seitenarm
39.59.66↔	Sonstige plastische Rekonstruktion der A. renalis	39.73.20↔	Endovaskuläre Implantation eines Grafts in die Aorta thoracoabdominalis
39.59.67↔	Sonstige plastische Rekonstruktion der A. mesenterica	39.73.99↔	Endovaskuläre Implantation eines Grafts an der thorakalen Aorta, sonstige
39.59.68↔	Sonstige plastische Rekonstruktion der A. iliaca	39.75.01↔	Perkutan-transluminale Gefässintervention, Fremdkörperentfernung mit Bergekatheter, Korbchenkatheter, etc.
39.59.69↔	Sonstige plastische Rekonstruktion von abdominalen Arterien, sonstige	39.75.10↔	Perkutan-transluminale Gefässintervention, sonstige Gefässe, Kathetersysteme zu Rekanalisation von Totalverschlüssen
39.59.70↔	Sonstige plastische Rekonstruktion von abdominalen Venen, n.n.bez.	39.75.11↔	Perkutan-transluminale Gefässintervention, sonstige Gefässe, Rotationsthorombektomie
39.59.71↔	Sonstige plastische Rekonstruktion der V. cava inferior	39.75.12↔	Perkutan-transluminale Gefässintervention, sonstige Gefässe, Laserangioplastie
39.59.72↔	Sonstige plastische Rekonstruktion der V. iliaca	39.75.13↔	Perkutan-transluminale Gefässintervention, sonstige Gefässe, Anti-Embolie-System (periphere oder viscerale Gefässe)
39.59.79↔	Sonstige plastische Rekonstruktion von abdominalen Venen, sonstige		
39.59.80↔	Sonstige plastische Rekonstruktion von Gefässen der unteren Extremität, n.n.bez.		
39.59.81↔	Sonstige plastische Rekonstruktion von Arterien der unteren Extremität		
39.59.82↔	Sonstige plastische Rekonstruktion der V. femoralis		
39.59.83↔	Sonstige plastische Rekonstruktion der V. poplitea		
39.59.88↔	Sonstige plastische Rekonstruktion von sonstigen tiefen Venen der unteren Extremität		
39.59.89↔	Sonstige plastische Rekonstruktion von Gefässen der unteren Extremität, sonstige		
39.59.90↔	Sonstige plastische Rekonstruktion eines Gefässes, Venenklappenplastik		
39.71.00↔	Endovaskuläre Implantation eines Grafts in Aorta abdominalis, n.n.bez.		
39.71.10↔	Endovaskuläre Implantation eines Grafts in Aorta abdominalis, aortobiliakal, ohne Fenestrierung oder Seitenarm		
39.71.11↔	Endovaskuläre Implantation eines Grafts in Aorta abdominalis, aortobiliakal, mit Fenestrierung oder Seitenarm		

39.75.14↔	Perkutan-transluminale Gefäßintervention, sonstige Gefäße, Atherektomie	39.79.30↔	Selektive Embolisation mit embolisierenden Flüssigkeiten von sonstigen Gefäßen, n.n.bez.
39.75.15↔	Perkutan-transluminale Gefäßintervention, sonstige Gefäße, selektive Thrombolyse	39.79.31↔	Selektive Embolisation mit embolisierenden Flüssigkeiten von Gefäßen der oberen Extremitäten
39.75.16↔	Perkutan-transluminale Gefäßintervention sonstige Gefäße, selektive Thrombolyse, ultraschallunterstützt	39.79.32↔	Selektive Embolisation mit embolisierenden Flüssigkeiten der Aorta
39.76.00↔	Perkutane transluminale endovaskuläre Intervention an präzerebralem(en) (extrakraniell(en) Gefäß(en), n.n.bez.	39.79.33↔	Selektive Embolisation mit embolisierenden Flüssigkeiten des Ductus arteriosus apertus
39.76.10↔	Perkutane Ballonangioplastie an präzerebralem(en) (extrakraniell(en)) Gefäß(en)	39.79.34↔	Selektive Embolisation mit embolisierenden Flüssigkeiten von thorakalen Gefäßen
39.76.20↔	Perkutane Bladeangioplastie an präzerebralem(en) (extrakraniell(en)) Gefäß(en)	39.79.35↔	Selektive Embolisation mit embolisierenden Flüssigkeiten von viszeralen Gefäßen
39.76.30↔	Perkutane Laserangioplastie an präzerebralem(en) (extrakraniell(en)) Gefäß(en)	39.79.36↔	Selektive Embolisation mit embolisierenden Flüssigkeiten von abdominalen Gefäßen
39.76.40↔	Perkutane Atherektomie an präzerebralem(en) (extrakraniell(en)) Gefäß(en)	39.79.38↔	Selektive Embolisation mit embolisierenden Flüssigkeiten von spinalen Gefäßen
39.76.50↔	Perkutane selektive Thrombolyse an extrakraniellen Gefäßen des Kopfes und Halses	39.79.39↔	Selektive Embolisation mit embolisierenden Flüssigkeiten von sonstigen Gefäßen, sonstige
39.76.60↔	Perkutane Thrombektomie an präzerebralem(en) (extrakraniell(en)) Gefäß(en), n.n.bez.	39.79.40↔	Selektive Embolisation mit ablösbaren Ballons von sonstigen Gefäßen, n.n.bez.
39.76.61↔	Perkutane Rotationsthrömbektomie an präzerebralem(en) (extrakraniell(en)) Gefäß(en)	39.79.41↔	Selektive Embolisation mit ablösbaren Ballons von Gefäßen der oberen Extremitäten
39.76.62↔	Perkutane stentgestützte Thrombektomie an extrakraniellen Gefäßen	39.79.42↔	Selektive Embolisation mit ablösbaren Ballons der Aorta
39.76.69↔	Perkutane Thrombektomie an präzerebralem(en) (extrakraniell(en)) Gefäß(en), sonstige	39.79.43↔	Selektive Embolisation mit ablösbaren Ballons des Ductus arteriosus apertus
39.76.70↔	Perkutane endovaskuläre Fremdkörperentfernung aus extrakraniellen Gefäßen des Kopfes und Halses	39.79.44↔	Selektive Embolisation mit ablösbaren Ballons von thorakalen Gefäßen
39.76.99↔	Perkutane transluminale endovaskuläre Intervention an präzerebralem(en) (extrakraniell(en)) Gefäß(en), sonstige	39.79.45↔	Selektive Embolisation mit ablösbaren Ballons von viszeralen Gefäßen
39.77.00↔	Perkutane transluminale und endovaskuläre Intervention an intrakraniell(en) Gefäß(en), n.n.bez.	39.79.46↔	Selektive Embolisation mit ablösbaren Ballons von abdominalen Gefäßen
39.77.10↔	Perkutane Ballonangioplastie an intrakraniell(en) Gefäß(en)	39.79.47↔	Selektive Embolisation mit ablösbaren Ballons von spinalen Gefäßen
39.77.20↔	Perkutane Bladeangioplastie an intrakraniell(en) Gefäß(en)	39.79.48↔	Selektive Embolisation mit ablösbaren Ballons von Gefäßen der unteren Extremitäten
39.77.30↔	Perkutane Laserangioplastie an intrakraniell(en) Gefäß(en)	39.79.49↔	Selektive Embolisation mit ablösbaren Ballons von sonstigen Gefäßen, sonstige
39.77.40↔	Perkutane Atherektomie an intrakraniell(en) Gefäß(en)	39.79.50↔	Selektive Embolisation mit Schirmen von sonstigen Gefäßen, n.n.bez.
39.77.50↔	Perkutane selektive Thrombolyse von intrakraniell(en) Gefäß(en)	39.79.51↔	Selektive Embolisation mit Schirmen von Gefäßen der oberen Extremitäten
39.77.60↔	Perkutane Thrombektomie an intrakraniell(en) Gefäß(en), n.n.bez.	39.79.52↔	Selektive Embolisation mit Schirmen der Aorta
39.77.61↔	Perkutane Rotationsthrömbektomie an intrakraniell(en) Gefäß(en)	39.79.53↔	Selektive Embolisation mit Schirmen des Ductus arteriosus apertus
39.77.62↔	Perkutane stentgestützte Thrombektomie an intrakraniell(en) Gefäß(en)	39.79.54↔	Selektive Embolisation mit Schirmen von thorakalen Gefäßen
39.77.69↔	Perkutane Thrombektomie an intrakraniell(en) Gefäß(en), sonstige	39.79.55↔	Selektive Embolisation mit Schirmen von viszeralen Gefäßen
39.77.70↔	Perkutane endovaskuläre Fremdkörperentfernung aus intrakraniell(en) Gefäß(en)	39.79.56↔	Selektive Embolisation mit Schirmen von abdominalen Gefäßen
39.77.99↔	Perkutane transluminale endovaskuläre Intervention an intrakraniell(en) Gefäß(en), sonstige	39.79.57↔	Selektive Embolisation mit Schirmen von Gefäßen der unteren Extremitäten
39.79.11↔	Endovaskuläre Implantation eines Grafts an Viszeralgefäßen	39.79.58↔	Selektive Embolisation mit Schirmen von spinalen Gefäßen
39.79.12↔	Endovaskuläre Implantation eines Grafts an Gefäßen des Beckens	39.79.59↔	Selektive Embolisation mit Schirmen von sonstigen Gefäßen, sonstige
39.79.13↔	Endovaskuläre Implantation eines Grafts an abdominalen Gefäßen	39.79.60↔	Selektive Embolisation mit Partikeln von sonstigen Gefäßen, n.n.bez.
39.79.19↔	Endovaskuläre Implantation eines Grafts an sonstigen Gefäßen, sonstige	39.79.61↔	Selektive Embolisation mit Partikeln von Gefäßen der oberen Extremitäten
39.79.20↔	Coil-Embolisation oder -Verschluss von sonstigen Gefäßen, n.n.bez.	39.79.62↔	Selektive Embolisation mit Partikeln der Aorta
39.79.21↔	Coil-Embolisation oder -Verschluss von Gefäßen der oberen Extremitäten	39.79.63↔	Selektive Embolisation mit Partikeln des Ductus arteriosus apertus
39.79.22↔	Coil-Embolisation oder -Verschluss der Aorta	39.79.64↔	Selektive Embolisation mit Partikeln von thorakalen Gefäßen
39.79.23↔	Coil-Embolisation oder -Verschluss des Ductus arteriosus apertus	39.79.65↔	Selektive Embolisation mit Partikeln von viszeralen Gefäßen
39.79.24↔	Coil-Embolisation oder -Verschluss von thorakalen Gefäßen	39.79.66↔	Selektive Embolisation mit Partikeln von abdominalen Gefäßen
39.79.25↔	Coil-Embolisation oder -Verschluss von viszeralen Gefäßen	39.79.67↔	Selektive Embolisation mit Partikeln von Gefäßen der unteren Extremitäten
39.79.26↔	Coil-Embolisation oder -Verschluss von abdominalen Gefäßen	39.79.68↔	Selektive Embolisation mit Partikeln von spinalen Gefäßen
39.79.27↔	Coil-Embolisation oder -Verschluss von Gefäßen der unteren Extremitäten	39.79.69↔	Selektive Embolisation mit Partikeln von sonstigen Gefäßen, sonstige
39.79.28↔	Coil-Embolisation oder -Verschluss von spinalen Gefäßen	39.79.70↔	Kathetertechnischer Verschluss von Arterien mittels Laser, sonstigen Gefäßen, n.n.bez.
39.79.29↔	Coil-Embolisation oder -Verschluss von sonstigen Gefäßen, sonstige	39.79.71↔	Kathetertechnischer Verschluss mittels Laser, an Arterien der oberen Extremitäten
		39.79.72↔	Kathetertechnischer Verschluss mittels Laser, an der Aorta

39.79.74↔	Kathetertechnischer Verschluss mittels Laser, an thorakalen Gefässen	39.90.11↔	Einsetzen von Gefässstent(s) in nicht-kardiale Gefässe, bioresorbierbare Stents
39.79.75↔	Kathetertechnischer Verschluss mittels Laser, an Gefässen der unteren Extremitäten	39.90.12↔	Einsetzen von Gefässstent(s) in nicht-kardiale Gefässe, grosslumige Stents n.n.bez.
39.79.76↔	Kathetertechnischer Verschluss mittels Laser, an viszerale Gefässen	39.90.13↔	Einsetzen von Gefässstent(s) in nicht-kardiale Gefässe, grosslumige Stents ungecovered
39.79.77↔	Kathetertechnischer Verschluss mittels Laser, an abdominalen Gefässen	39.90.14↔	Einsetzen von Gefässstent(s) in nicht-kardiale Gefässe, Grosslumige Stents gecovered
39.79.79↔	Kathetertechnischer Verschluss von Arterien mittels Laser, sonstige Gefässe, sonstige	39.90.15↔	Einsetzen von Gefässstent(s) in nicht-kardiale Gefässe, gecovered Stents (Stentgrafts) in nicht-aneurysmatischen Gefässen
39.79.80↔	Kathetertechnischer Verschluss von Arterien mittels Radiofrequenz, sonstige Gefässe, n.n.bez.	39.90.16↔	Einsetzen von Gefässstent(s) in nichtkardiale Gefässe, gecoverte Stent-Grafts mit bioaktiver Oberfläche
39.79.81↔	Kathetertechnischer Verschluss mittels Radiofrequenz an Arterien der oberen Extremitäten	39.90.17↔	Einsetzen von peripheren Gefässstent(s), Multilayerstents
39.79.82↔	Kathetertechnischer Verschluss mittels Radiofrequenz an der Aorta	39.90.19↔	Einsetzen von Gefässstent(s) in nicht-kardiale Gefässe, sonstige Stents
39.79.84↔	Kathetertechnischer Verschluss mittels Radiofrequenz an thorakalen Gefässen	39.90.30↔	Einsetzen von überlangen Stent(s) (>10 cm) in nicht-kardiale Gefässe, n.n.bez.
39.79.85↔	Kathetertechnischer Verschluss mittels Radiofrequenz an Gefässen der unteren Extremitäten	39.90.31↔	Einsetzen von überlangen bare Stent(s) (>10 cm) in nicht-kardiale Gefässe
39.79.86↔	Kathetertechnischer Verschluss mittels Radiofrequenz an viszerale Gefässen	39.90.32↔	Einsetzen von überlangen covered Stent(s) (>10 cm) in nicht-kardiale Gefässe
39.79.87↔	Kathetertechnischer Verschluss mittels Radiofrequenz an abdominalen Gefässen	39.90.39↔	Einsetzen von überlangen Stent(s) (>10 cm) in nicht-kardiale Gefässe, sonstige
39.79.89↔	Kathetertechnischer Verschluss mittels Radiofrequenz an sonstigen Gefässen, sonstige	39.90.99↔	Einsetzen von peripheren Gefässstent(s) ohne Medikamenten-Freisetzung, sonstige
39.8x.00↔	Operationen am Glomus caroticum, Sinus caroticus und anderen Paraganglien, n.n.bez.	39.99.00↔	Sonstige Operationen an Blutgefässen, n.n.bez.
39.8x.10↔	Exploration des Glomus caroticum und anderer Paraganglien	39.99.10↔	Aortopexie
39.8x.11↔	Exzision des Glomus caroticum und anderer Paraganglien	39.99.20↔	Operationen bei kongenitalen Gefässanomalien, n.n.bez.
39.8x.20↔	Implantation oder Ersetzen eines Impulsgenerators zur Aktivierung des Baroreflexes	39.99.21↔	Operationen bei kongenitaler Anomalie des Aortenisthmus (Stenose) oder bei unterbrochenem Aortenbogen
39.8x.21↔	Revision (ohne Wechsel) eines Impulsgenerators zur Aktivierung des Baroreflexes	39.99.22↔	Operationen bei kongenitalen Anomalien der A. oder V. pulmonalis oder bei A. lusoria
39.8x.22↔	Entfernen eines Impulsgenerators zur Aktivierung des Baroreflexes	39.99.23↔	Operationen bei kongenitalen Anomalien der V. cava
39.8x.30↔	Implantation oder Ersetzen einer (von) Elektrode(n) zur Aktivierung des Baroreflexes	39.99.24↔	Operationen bei kongenitalen Kollateralgefässen und Unifokalisierung
39.8x.31↔	Revision (ohne Wechsel) einer (von) Elektrode(n) zur Aktivierung des Baroreflexes	39.99.30↔	Katheterinterventioneller Verschluss des Ductus arteriosus Botalli, n.n.bez
39.8x.32↔	Entfernen einer (von) Elektrode(n) zur Aktivierung des Baroreflexes	39.99.31↔	Katheterinterventioneller Verschluss des Ductus arteriosus Botalli, mit Coil
39.8x.99↔	Operationen am Glomus caroticum, Sinus caroticus und anderen Paraganglien, sonstige	39.99.32↔	Katheterinterventioneller Verschluss des Ductus arteriosus Botalli, mit Amplatz-Ductus-Occluder
39.90.00↔	Einsetzen von peripheren Gefässstent(s) ohne Medikamenten-Freisetzung, n.n.bez.	39.99.38↔	Katheterinterventioneller Verschluss des Ductus arteriosus Botalli, sonstige
39.90.10↔	Einsetzen von Gefässstent(s) in nicht-kardiale Gefässe, bare Stents	39.99.39↔	Operationen bei sonstigen kongenitalen Gefässanomalien
		39.99.99↔	Sonstige Operationen an Blutgefässen, sonstige

Prozedur F01-5

37.8e.12↔ Implantation eines Zweikammer-Defibrillators

ADRG F02**Aggregatwechsel eines Kardioverters / Defibrillators (AICD), Zwei- oder Drei-Kammer-Stimulation**

Prozedur in Tabelle F02-1

DRG F02Z**Aggregatwechsel eines Kardioverters / Defibrillators (AICD), Zwei- oder Drei-Kammer-Stimulation****Prozedur F02-1**

37.8e.12↔ Implantation eines Zweikammer-Defibrillators

37.8e.21↔ Implantation eines Resynchronisationsdefibrillators (CRT-D)

ADRG F03**Herzklappeneingriff mit Herz-Lungen-Maschine**

Prozedur in Tabelle F03-2

DRG F03A**Herzklappeneingriff mit Herz-Lungen-Maschine, mit komplizierenden Prozeduren**

Komplizierende Prozeduren oder Prozedur in Tabelle F03-3

DRG F03B**Herzklappeneingriff mit Herz-Lungen-Maschine, mit Dreifacheingriff oder Alter < 1 Jahr oder mit tiefer Hypothermie**

Prozedur in mindestens drei der Tabellen F03-4, F03-5, F03-6, F03-7, F03-8, F03-9, F03-10 oder Alter < 1 Jahr oder Prozedur in Tabelle F03-11

DRG F03C**Herzklappeneingriff mit Herz-Lungen-Maschine, mit Zweifacheingriff oder angeborenem Herzfehler, mit Re-Operation oder invasiver Diagnostik oder intraoperativer Ablation**

(Prozedur in mindestens zwei der Tabellen F03-4, F03-5, F03-6, F03-7, F03-8, F03-9, F03-10 oder Hauptdiagnose in Tabelle F03-1 oder Prozedur in Tabelle F03-12 oder Prozedur in Tabelle F03-13 oder Prozedur in Tabelle F03-14) und (Prozedur in mindestens zwei der Tabellen F03-4, F03-5, F03-6, F03-7, F03-8, F03-9, F03-10 oder Hauptdiagnose in Tabelle F03-1) und mindestens eine Prozedur in Tabelle F03-15

DRG F03D**Herzklappeneingriff mit Herz-Lungen-Maschine, mit Zweifacheingriff oder angeborenem Herzfehler oder Re-Operation oder invasiver Diagnostik oder intraoperativer Ablation oder Alter < 16 Jahre**

Prozedur in mindestens zwei der Tabellen F03-4, F03-5, F03-6, F03-7, F03-8, F03-9, F03-10 oder Hauptdiagnose in Tabelle F03-1 oder Prozedur in Tabelle F03-12 oder Prozedur in Tabelle F03-13 oder Prozedur in Tabelle F03-14 oder Alter < 16 Jahre

DRG F03E**Herzklappeneingriff mit Herz-Lungen-Maschine, Alter > 15 Jahre****Hauptdiagnose F03-1**

Q20.0	Truncus arteriosus communis	Q24.0	Dextrokardie
Q20.1	Re Doppelausstromventrikel [Double outlet right ventricle]	Q24.1	Lävokardie
Q20.2	Linker Doppelausstromventrikel [Double outlet left ventricle]	Q24.2	Cor triatriatum
Q20.3	Diskordante ventrikuloarterielle Verbindung	Q24.3	Infundibuläre Pulmonalstenose
Q20.4	Doppeleinstromventrikel [Double inlet ventricle]	Q24.4	Angeborene subvalvuläre Aortenstenose
Q20.5	Diskordante atrioventrikuläre Verbindung	Q24.5	Fehlbildung Koronargefäße
Q20.6	Vorhofisomerismus	Q24.6	Angeborener Herzblock
Q20.8	Sonst angeb Fehlbildung Herzhöhlen u verbind Strukturen	Q24.8	Sonst nbez angeborene Fehlbildungen Herz
Q20.9	Angeb Fehlbildung Herzhöhlen u verbind Strukturen, nnbez	Q24.9	Angeborene Fehlbildung Herz, nnbez
Q21.0	Ventrikelseptumdefekt	Q25.0	Offener Ductus arteriosus
Q21.1	Vorhofseptumdefekt	Q25.1	Koarktation Aorta
Q21.2	Defekt Vorhof- u Kammerseptum	Q25.2	Atresie Aorta
Q21.3	Fallot-Tetralogie	Q25.3	Stenose Aorta (angeboren)
Q21.4	Aortopulmonaler Septumdefekt	Q25.4	Sonstige angeborene Fehlbildungen Aorta
Q21.80	Fallot-Pentalogie	Q25.5	Atresie A pulmonalis
Q21.88	Sonst angeborene Fehlbildung der Herzsepten	Q25.6	Stenose A pulmonalis (angeboren)
Q21.9	Angeborene Fehlbildung Herzseptum, nnbez	Q25.7	Sonst angeborene Fehlbildung A pulmonalis
Q22.0	Pulmonalklappenatresie	Q25.8	Sonst angeborene Fehlbildung große Aa
Q22.1	Angeborene Pulmonalklappenstenose	Q25.9	Angeborene Fehlbildung große Aa, nnbez
Q22.2	Angeborene Pulmonalklappeninsuffizienz	Q26.0	Angeborene Stenose V cava
Q22.3	Sonst angeborene Fehlbildung Pulmonalklappe	Q26.1	Persistenz linken V cava superior
Q22.4	Angeborene Trikuspidalklappenstenose	Q26.2	Totale Fehleinmündung Lungenvenen
Q22.5	Ebstein-Anomalie	Q26.3	Partielle Fehleinmündung Lungenvenen
Q22.6	Hypoplastisches Rechtsherzsyndrom	Q26.4	Fehleinmündung Lungenvenen, nnbez
Q22.8	Sonst angeborene Fehlbildung Trikuspidalklappe	Q26.5	Fehleinmündung Pfortader
Q22.9	Angeborene Fehlbildung Trikuspidalklappe, nnbez	Q26.6	Fistel zw V portae u A hepatica (angeboren)
Q23.0	Angeborene Aortenklappenstenose	Q26.8	Sonst angeborene Fehlbildung große Venen
Q23.1	Angeborene Aortenklappeninsuffizienz	Q26.9	Angeborene Fehlbildung große Vene, nnbez
Q23.2	Angeborene Mitralklappenstenose	Q27.0	Angeborenes Fehlen od Hypoplasie A umbilicalis
Q23.3	Angeborene Mitralklappeninsuffizienz	Q27.1	Angeborene Nierenarterienstenose
Q23.4	Hypoplastisches Linksherzsyndrom	Q27.2	Sonst angeb Fehlbildung Nierenarterie
Q23.8	Sonst angeborene Fehlbildung Aorten- u Mitralklappe	Q27.3	Arteriovenöse Fehlbildung periphere Gefäße
Q23.9	Angeborene Fehlbildung Aorten- u Mitralklappe, nnbez	Q27.4	Angeborene Phlebektasie

Q27.8	Sonst nbez angeb Fehlbildungen peripheres Gefäßsystem	Q28.81	Sonstige angeborene Fistel des Kreislaufsystems
Q27.9	Angeb Fehlbildung peripheres Gefäßsystem, nnbez	Q28.88	Sonst näher bez angeborene Fehlbildgen d Kreislaufsystems
Q28.80	Sonstiges angeborenes Aneurysma	Q28.9	Angeborene Fehlbildung Kreislaufsystem, nnbez

Prozedur F03-2

35.10↔	Valvuloplastik am offenen Herzen, ohne Ersatz, Klappe nicht bezeichnet	35.22.21↔	Offener Ersatz einer mechanischen Aortenklappenprothese
35.11.00↔	Valvuloplastik der Aortenklappe am offenen Herzen, ohne Ersatz, n.n.bez.	35.22.30↔	Implantation einer klappentragenden Gefäßprothese, mechanische Aortenklappe
35.11.10↔	Valvulotomie der Aortenklappe am offenen Herzen	35.22.99↔	Sonstiger Aortenklappenersatz, sonstige
35.11.11↔	Klappenerhaltender Ersatz der Aortenwurzel (Tirone David Operation)	35.23↔	Mitralklappenersatz mit Graft
35.11.20↔	Rekonstruktion der Aortenklappe am offenen Herzen, ohne Ersatz, bei kongenitalen Klappenanomalien des Herzens	35.24↔	Sonstiger Mitralklappenersatz
35.11.99↔	Valvuloplastik der Aortenklappe am offenen Herzen, ohne Ersatz, sonstige	35.25.00↔	Pulmonalklappenersatz mit Graft, n.n.bez.
35.12.00↔	Valvuloplastik der Mitralklappe am offenen Herzen, ohne Ersatz, n.n.bez.	35.25.10↔	Pulmonalklappenersatz mit Graft, Bioprothese
35.12.10↔	Valvulotomie der Mitralklappe am offenen Herzen	35.25.20↔	Implantation einer klappentragenden Gefäßprothese, biologische Pulmonalklappe
35.12.11↔	Segelrekonstruktion der Mitralklappe am offenen Herzen	35.25.99↔	Pulmonalklappenersatz mit Graft, sonstige
35.12.20↔	Rekonstruktion der Mitralklappe am offenen Herzen, ohne Ersatz, bei kongenitalen Klappenanomalien des Herzens	35.26.00↔	Sonstiger Pulmonalklappenersatz, n.n.bez.
35.12.99↔	Valvuloplastik der Mitralklappe am offenen Herzen, ohne Ersatz, sonstige	35.26.10↔	Minimal-invasive Implantation einer Pulmonalklappe, n.n.bez.
35.13.00↔	Valvuloplastik der Pulmonalklappe am offenen Herzen, ohne Ersatz, n.n.bez.	35.26.19↔	Minimal-invasive Implantation einer Pulmonalklappe, sonstige
35.13.10↔	Valvulotomie der Pulmonalklappe am offenen Herzen	35.26.20↔	Implantation einer klappentragenden Gefäßprothese, mechanische Pulmonalklappe
35.13.20↔	Rekonstruktion der Pulmonalklappe am offenen Herzen, ohne Ersatz, bei kongenitalen Klappenanomalien des Herzens	35.26.99↔	Sonstiger Pulmonalklappenersatz, sonstige
35.13.99↔	Valvuloplastik der Pulmonalklappe am offenen Herzen, ohne Ersatz, sonstige	35.27↔	Trikuspidalklappenersatz mit Graft
35.14.00↔	Valvuloplastik der Trikuspidalklappe am offenen Herzen, ohne Ersatz, n.n.bez.	35.28↔	Sonstiger Trikuspidalklappenersatz
35.14.10↔	Valvulotomie der Trikuspidalklappe am offenen Herzen	35.33.00↔	Anuloplastik, n.n.bez.
35.14.11↔	Segelrekonstruktion der Trikuspidalklappe am offenen Herzen	35.33.10↔	Anuloplastik der Mitralklappe, n.n.bez.
35.14.20↔	Rekonstruktion der Trikuspidalklappe am offenen Herzen, ohne Ersatz, bei kongenitalen Klappenanomalien des Herzens	35.33.11↔	Anuloplastik der Mitralklappe, offen
35.14.99↔	Valvuloplastik der Trikuspidalklappe am offenen Herzen, ohne Ersatz, sonstige	35.33.19↔	Anuloplastik der Mitralklappe, sonstige
35.20↔	Herzklappenersatz, Klappe nicht bezeichnet	35.33.20↔	Anuloplastik der Pulmonalklappe, n.n.bez.
35.21.00↔	Aortenklappenersatz mit Graft, n.n.bez.	35.33.21↔	Anuloplastik der Pulmonalklappe, offen
35.21.10↔	Aortenklappenersatz mit Graft, Bioprothese	35.33.29↔	Anuloplastik der Pulmonalklappe, sonstige
35.21.11↔	Aortenklappenersatz mit Graft, selbstexpandierende Bioprothese, nahtfrei, offen chirurgisch	35.33.30↔	Anuloplastik der Trikuspidalklappe, n.n.bez.
35.21.20↔	Implantation einer klappentragenden Gefäßprothese, biologische Aortenklappe	35.33.31↔	Anuloplastik der Trikuspidalklappe, offen
35.21.99↔	Aortenklappenersatz mit Graft, sonstige	35.33.39↔	Anuloplastik der Trikuspidalklappe, sonstige
35.22.00↔	Sonstiger Aortenklappenersatz, n.n.bez.	35.33.40↔	Anuloplastik der Aortenklappe, n.n.bez.
35.22.10↔	Minimal-invasive Implantation einer Aortenklappe, n.n.bez.	35.33.41↔	Anuloplastik der Aortenklappe, offen
35.22.19↔	Minimal-invasive Implantation einer Aortenklappe, sonstige	35.33.49↔	Anuloplastik der Aortenklappe, sonstige
35.22.20↔	Aortenklappenersatz durch Autotransplantation [Ross-Operation]	35.33.99↔	Anuloplastik, sonstige
		35.34↔	Infundibulektomie
		35.35.00↔	Operationen an den Trabeculae carneae cordis, n.n.bez.
		35.35.10↔	Subvalvuläre fibröse oder muskuläre Resektion an der Aortenklappe
		35.35.99↔	Operationen an den Trabeculae carneae cordis, sonstige
		35.95.00↔	Revision einer Korrekturoperation am Herzen, n.n.bez.
		35.95.10↔	Prothesenrefixation eines Herzklappenersatzes, n.n.bez.
		35.95.11↔	Prothesenrefixation eines Aortenklappenersatzes
		35.95.12↔	Prothesenrefixation eines Mitralklappenersatzes
		35.95.13↔	Prothesenrefixation eines Pulmonalklappenersatzes
		35.95.14↔	Prothesenrefixation eines Trikuspidalklappenersatzes
		35.95.19↔	Prothesenrefixation eines Herzklappenersatzes, sonstige
		35.95.99↔	Revision einer Korrekturoperation am Herzen, sonstige

Prozedur F03-3

38.15.30↔ Endarterektomie der A. pulmonalis

Prozedur F03-4

36.10↔	Aortokoronarer Bypass zur Myokard-Revaskularisation, n.n.bez.	36.11.23↔	Einfacher (aorto)koronarer Bypass, offen chirurgisch (Thorakotomie, Minithorakotomie, Sternotomie), mit autogener Arterie, freies A. mammaria interna (A. thoracica interna) Transplantat (IMA-Transplantat)
36.11.00↔	Einfacher (aorto)koronarer Bypass, nach Technik und Material, n.n.bez.	36.11.24↔	Einfacher (aorto)koronarer Bypass, offen chirurgisch (Thorakotomie, Minithorakotomie, Sternotomie), mit autogener Arterie, A. abdominalis
36.11.21↔	Einfacher (aorto)koronarer Bypass, offen chirurgisch (Thorakotomie, Minithorakotomie, Sternotomie), mit autogener Arterie, A. radialis	36.11.25↔	Einfacher (aorto)koronarer Bypass, offen chirurgisch (Thorakotomie, Minithorakotomie, Sternotomie), mit autogener Arterie, sonstige Arterie
36.11.22↔	Einfacher (aorto)koronarer Bypass, offen chirurgisch (Thorakotomie, Minithorakotomie, Sternotomie), mit autogener Arterie, A. mammaria interna (A. thoracica interna)		

36.11.26↔	Einfacher (aorto)koronarer Bypass, offen chirurgisch (Thorakotomie, Minithorakotomie, Sternotomie), mit autogener Vene, ohne externes Stabilisierungsnetz	36.12.36↔	Zweifacher (aorto)koronarer Bypass, minimalinvasiv, mit autogener Vene, ohne externes Stabilisierungsnetz
36.11.27↔	Einfacher (aorto)koronarer Bypass, offen chirurgisch (Thorakotomie, Minithorakotomie, Sternotomie), mit autogener Vene, mit externem Stabilisierungsnetz	36.12.37↔	Zweifacher (aorto)koronarer Bypass, minimalinvasiv, mit autogener Vene, mit externem Stabilisierungsnetz
36.11.28↔	Einfacher (aorto)koronarer Bypass, offen chirurgisch (Thorakotomie, Minithorakotomie, Sternotomie), mit Xenotransplantat	36.12.38↔	Zweifacher (aorto)koronarer Bypass, minimalinvasiv, mit Xenotransplantat
36.11.2a↔	Einfacher (aorto)koronarer Bypass, offen chirurgisch (Thorakotomie, Minithorakotomie, Sternotomie), mit Gefäßprothese	36.12.3a↔	Zweifacher (aorto)koronarer Bypass, minimalinvasiv, mit Gefäßprothese
36.11.31↔	Einfacher (aorto)koronarer Bypass, minimalinvasiv, mit autogener Arterie, A. radialis	36.12.99↔	Zweifacher (Aorto)koronarer Bypass, nach Material und Technik, sonstige
36.11.32↔	Einfacher (aorto)koronarer Bypass, minimalinvasiv, mit autogener Arterie, A. mammaria interna (A. thoracica interna)	36.13.00↔	Dreifacher (aorto)koronarer Bypass, nach Technik und Material, n.n.bez.
36.11.33↔	Einfacher (aorto)koronarer Bypass, minimalinvasiv, mit autogener Arterie, freies A. mammaria interna (A. thoracica interna) Transplantat (IMA-Transplantat)	36.13.21↔	Dreifacher (aorto)koronarer Bypass, offen chirurgisch (Thorakotomie, Minithorakotomie, Sternotomie), mit autogener Arterie, A. radialis
36.11.34↔	Einfacher (aorto)koronarer Bypass, minimalinvasiv, mit autogener Arterie, A. abdominalis	36.13.22↔	Dreifacher (aorto)koronarer Bypass, offen chirurgisch (Thorakotomie, Minithorakotomie, Sternotomie), mit autogener Arterie, A. mammaria interna (A. thoracica interna)
36.11.35↔	Einfacher (aorto)koronarer Bypass, minimalinvasiv, mit autogener Arterie, sonstige Arterie	36.13.23↔	Dreifacher (aorto)koronarer Bypass, offen chirurgisch (Thorakotomie, Minithorakotomie, Sternotomie), mit autogener Arterie, freies A. mammaria interna (A. thoracica interna) Transplantat (IMA-Transplantat)
36.11.36↔	Einfacher (aorto)koronarer Bypass, minimalinvasiv, mit autogener Vene, ohne externes Stabilisierungsnetz	36.13.24↔	Dreifacher (aorto)koronarer Bypass, offen chirurgisch (Thorakotomie, Minithorakotomie, Sternotomie), mit autogener Arterie, A. abdominalis
36.11.37↔	Einfacher (aorto)koronarer Bypass, minimalinvasiv, mit autogener Vene, mit externem Stabilisierungsnetz	36.13.25↔	Dreifacher (aorto)koronarer Bypass, offen chirurgisch (Thorakotomie, Minithorakotomie, Sternotomie), mit autogener Arterie, sonstige Arterie
36.11.38↔	Einfacher (aorto)koronarer Bypass, minimalinvasiv, mit Xenotransplantat	36.13.26↔	Dreifacher (aorto)koronarer Bypass, offen chirurgisch (Thorakotomie, Minithorakotomie, Sternotomie), mit autogener Vene, ohne externes Stabilisierungsnetz
36.11.3a↔	Einfacher (aorto)koronarer Bypass, minimalinvasiv, mit Gefäßprothese	36.13.27↔	Dreifacher (aorto)koronarer Bypass, offen chirurgisch (Thorakotomie, Minithorakotomie, Sternotomie), mit autogener Vene, mit externem Stabilisierungsnetz
36.11.99↔	Einfacher (aorto)koronarer Bypass, nach Technik und Material, sonstige	36.13.28↔	Dreifacher (aorto)koronarer Bypass, offen chirurgisch (Thorakotomie, Minithorakotomie, Sternotomie), mit Xenotransplantat
36.12.00↔	Zweifacher (aorto)koronarer Bypass, nach Technik und Material, n.n.bez.	36.13.2a↔	Dreifacher (aorto)koronarer Bypass, offen chirurgisch (Thorakotomie, Minithorakotomie, Sternotomie), mit Gefäßprothese
36.12.21↔	Zweifacher (aorto)koronarer Bypass, offen chirurgisch (Thorakotomie, Minithorakotomie, Sternotomie), mit autogener Arterie, A. radialis	36.13.31↔	Dreifacher (aorto)koronarer Bypass, minimalinvasiv, mit autogener Arterie, A. radialis
36.12.22↔	Zweifacher (aorto)koronarer Bypass, offen chirurgisch (Thorakotomie, Minithorakotomie, Sternotomie), mit autogener Arterie, A. mammaria interna (A. thoracica interna)	36.13.32↔	Dreifacher (aorto)koronarer Bypass, minimalinvasiv, mit autogener Arterie, A. mammaria interna (A. thoracica interna)
36.12.23↔	Zweifacher (aorto)koronarer Bypass, offen chirurgisch (Thorakotomie, Minithorakotomie, Sternotomie), mit autogener Arterie, freies A. mammaria interna (A. thoracica interna) Transplantat (IMA-Transplantat)	36.13.33↔	Dreifacher (aorto)koronarer Bypass, minimalinvasiv, mit autogener Arterie, freies A. mammaria interna (A. thoracica interna) Transplantat (IMA-Transplantat)
36.12.24↔	Zweifacher (aorto)koronarer Bypass, offen chirurgisch (Thorakotomie, Minithorakotomie, Sternotomie), mit autogener Arterie, A. abdominalis	36.13.34↔	Dreifacher (aorto)koronarer Bypass, minimalinvasiv, mit autogener Arterie, A. abdominalis
36.12.25↔	Zweifacher (aorto)koronarer Bypass, offen chirurgisch (Thorakotomie, Minithorakotomie, Sternotomie), mit autogener Arterie, sonstige Arterie	36.13.35↔	Dreifacher (aorto)koronarer Bypass, minimalinvasiv, mit autogener Arterie, sonstige Arterie
36.12.26↔	Zweifacher (aorto)koronarer Bypass, offen chirurgisch (Thorakotomie, Minithorakotomie, Sternotomie), mit autogener Vene, ohne externes Stabilisierungsnetz	36.13.36↔	Dreifacher (aorto)koronarer Bypass, minimalinvasiv, mit autogener Vene, ohne externes Stabilisierungsnetz
36.12.27↔	Zweifacher (aorto)koronarer Bypass, offen chirurgisch (Thorakotomie, Minithorakotomie, Sternotomie), mit autogener Vene, mit externem Stabilisierungsnetz	36.13.37↔	Dreifacher (aorto)koronarer Bypass, minimalinvasiv, mit autogener Vene, mit externem Stabilisierungsnetz
36.12.28↔	Zweifacher (aorto)koronarer Bypass, offen chirurgisch (Thorakotomie, Minithorakotomie, Sternotomie), mit Xenotransplantat	36.13.38↔	Dreifacher (aorto)koronarer Bypass, minimalinvasiv, mit Xenotransplantat
36.12.2a↔	Zweifacher (aorto)koronarer Bypass, offen chirurgisch (Thorakotomie, Minithorakotomie, Sternotomie), mit Gefäßprothese	36.13.3a↔	Dreifacher (aorto)koronarer Bypass, minimalinvasiv, mit Gefäßprothese
36.12.31↔	Zweifacher (aorto)koronarer Bypass, minimalinvasiv, mit autogener Arterie, A. radialis	36.13.99↔	Dreifacher (aorto)koronarer Bypass, nach Technik und Material, sonstige
36.12.32↔	Zweifacher (aorto)koronarer Bypass, minimalinvasiv, mit autogener Arterie, A. mammaria interna (A. thoracica interna)	36.18.00↔	Vierfacher (aorto)koronarer Bypass, nach Technik und Material, n.n.bez.
36.12.33↔	Zweifacher (aorto)koronarer Bypass, minimalinvasiv, mit autogener Arterie, freies A. mammaria interna (A. thoracica interna) Transplantat (IMA-Transplantat)	36.18.11↔	Vierfacher (aorto)koronarer Bypass, offen chirurgisch (Thorakotomie, Minithorakotomie, Sternotomie), mit autogener Arterie, A. radialis
36.12.34↔	Zweifacher (aorto)koronarer Bypass, minimalinvasiv, mit autogener Arterie, A. abdominalis	36.18.12↔	Vierfacher (aorto)koronarer Bypass, offen chirurgisch (Thorakotomie, Minithorakotomie, Sternotomie), mit autogener Arterie, A. mammaria interna (A. thoracica interna)
36.12.35↔	Zweifacher (aorto)koronarer Bypass, minimalinvasiv, mit autogener Arterie, sonstige Arterie	36.18.13↔	Vierfacher (aorto)koronarer Bypass, offen chirurgisch (Thorakotomie, Minithorakotomie, Sternotomie), mit autogener Arterie, freies A. mammaria interna (A. thoracica interna) Transplantat (IMA-Transplantat)

36.18.14↔	Vierfacher (aorto)koronarer Bypass, offen chirurgisch (Thorakotomie, Minithorakotomie, Sternotomie), mit autogener Arterie, A. abdominalis	36.1a.23↔	Fünffacher (aorto)koronarer Bypass, minimalinvasiv, mit autogener Arterie, freies A. mammaria interna (A. thoracica interna) Transplantat (IMA-Transplantat)
36.18.15↔	Vierfacher (aorto)koronarer Bypass, offen chirurgisch (Thorakotomie, Minithorakotomie, Sternotomie), mit autogener Arterie, sonstige Arterie	36.1a.24↔	Fünffacher (aorto)koronarer Bypass, minimalinvasiv, mit autogener Arterie, A. abdominalis
36.18.16↔	Vierfacher (aorto)koronarer Bypass, offen chirurgisch (Thorakotomie, Minithorakotomie, Sternotomie), mit autogener Vene, ohne externes Stabilisierungsnetz	36.1a.25↔	Fünffacher (aorto)koronarer Bypass, minimalinvasiv, mit autogener Arterie, sonstige Arterie
36.18.17↔	Vierfacher (aorto)koronarer Bypass, offen chirurgisch (Thorakotomie, Minithorakotomie, Sternotomie), mit autogener Vene, mit externem Stabilisierungsnetz	36.1a.26↔	Fünffacher (aorto)koronarer Bypass, minimalinvasiv, mit autogener Vene, ohne externes Stabilisierungsnetz
36.18.18↔	Vierfacher (aorto)koronarer Bypass, offen chirurgisch (Thorakotomie, Minithorakotomie, Sternotomie), mit Xenotransplantat	36.1a.27↔	Fünffacher (aorto)koronarer Bypass, minimalinvasiv, mit autogener Vene, mit externem Stabilisierungsnetz
36.18.1a↔	Vierfacher (aorto)koronarer Bypass, offen chirurgisch (Thorakotomie, Minithorakotomie, Sternotomie), mit Gefäßprothese	36.1a.28↔	Fünffacher (aorto)koronarer Bypass, minimalinvasiv, mit Xenotransplantat
36.18.21↔	Vierfacher (aorto)koronarer Bypass, minimalinvasiv, mit autogener Arterie, A. radialis	36.1a.2a↔	Fünffacher (aorto)koronarer Bypass, minimalinvasiv, mit Gefäßprothese
36.18.22↔	Vierfacher (aorto)koronarer Bypass, minimalinvasiv, mit autogener Arterie, A. mammaria interna (A. thoracica interna)	36.1a.99↔	Fünffacher (aorto)koronarer Bypass, sonstige
36.18.23↔	Vierfacher (aorto)koronarer Bypass, minimalinvasiv, mit autogener Arterie, freies A. mammaria interna (A. thoracica interna) Transplantat (IMA-Transplantat)	36.1b.00↔	Sechs- und mehrfacher (aorto)koronarer Bypass, nach Technik und Material, n.n.bez.
36.18.24↔	Vierfacher (aorto)koronarer Bypass, minimalinvasiv, mit autogener Arterie, A. abdominalis	36.1b.11↔	Sechs- und mehrfacher (aorto)koronarer Bypass, offen chirurgisch (Thorakotomie, Minithorakotomie, Sternotomie), mit autogener Arterie, A. radialis
36.18.25↔	Vierfacher (aorto)koronarer Bypass, minimalinvasiv, mit autogener Arterie, sonstige Arterie	36.1b.12↔	Sechs- und mehrfacher (aorto)koronarer Bypass, offen chirurgisch (Thorakotomie, Minithorakotomie, Sternotomie), mit autogener Arterie, A. mammaria interna (A. thoracica interna) Transplantat (IMA-Transplantat)
36.18.26↔	Vierfacher (aorto)koronarer Bypass, minimalinvasiv, mit autogener Vene, ohne externes Stabilisierungsnetz	36.1b.13↔	Sechs- und mehrfacher (aorto)koronarer Bypass, offen chirurgisch (Thorakotomie, Minithorakotomie, Sternotomie), mit autogener Arterie, freies A. mammaria interna (A. thoracica interna) Transplantat (IMA-Transplantat)
36.18.27↔	Vierfacher (aorto)koronarer Bypass, minimalinvasiv, mit autogener Vene, mit externem Stabilisierungsnetz	36.1b.14↔	Sechs- und mehrfacher (aorto)koronarer Bypass, offen chirurgisch (Thorakotomie, Minithorakotomie, Sternotomie), mit autogener Arterie, A. abdominalis
36.18.28↔	Vierfacher (aorto)koronarer Bypass, minimalinvasiv, mit Xenotransplantat	36.1b.15↔	Sechs- und mehrfacher (aorto)koronarer Bypass, offen chirurgisch (Thorakotomie, Minithorakotomie, Sternotomie), mit autogener Arterie, sonstige Arterie
36.18.2a↔	Vierfacher (aorto)koronarer Bypass, minimalinvasiv, mit Gefäßprothese	36.1b.16↔	Sechs- und mehrfacher (aorto)koronarer Bypass, offen chirurgisch (Thorakotomie, Minithorakotomie, Sternotomie), mit autogener Vene, ohne externes Stabilisierungsnetz
36.18.99↔	Vierfacher (aorto)koronarer Bypass, nach Technik und Material, sonstige	36.1b.17↔	Sechs- und mehrfacher (aorto)koronarer Bypass, offen chirurgisch (Thorakotomie, Minithorakotomie, Sternotomie), mit autogener Vene, mit externem Stabilisierungsnetz
36.19↔	Sonstige Bypass-Anastomose zur Myokard Revaskularisation	36.1b.18↔	Sechs- und mehrfacher (aorto)koronarer Bypass, offen chirurgisch (Thorakotomie, Minithorakotomie, Sternotomie), mit Xenotransplantat
36.1a.00↔	Fünffacher (aorto)koronarer Bypass, nach Technik und Material, n.n.bez.	36.1b.1a↔	Sechs- und mehrfacher (aorto)koronarer Bypass, offen chirurgisch (Thorakotomie, Minithorakotomie, Sternotomie), mit Gefäßprothese
36.1a.11↔	Fünffacher (aorto)koronarer Bypass, offen chirurgisch (Thorakotomie, Minithorakotomie, Sternotomie), mit autogener Arterie, A. radialis	36.1b.21↔	Sechs- und mehrfacher (aorto)koronarer Bypass, minimalinvasiv, mit autogener Arterie, A. radialis
36.1a.12↔	Fünffacher (aorto)koronarer Bypass, offen chirurgisch (Thorakotomie, Minithorakotomie, Sternotomie), mit autogener Arterie, A. mammaria interna (A. thoracica interna)	36.1b.22↔	Sechs- und mehrfacher (aorto)koronarer Bypass, minimalinvasiv, mit autogener Arterie, A. mammaria interna (A. thoracica interna) Transplantat (IMA-Transplantat)
36.1a.13↔	Fünffacher (aorto)koronarer Bypass, offen chirurgisch (Thorakotomie, Minithorakotomie, Sternotomie), mit autogener Arterie, freies A. mammaria interna (A. thoracica interna) Transplantat (IMA-Transplantat)	36.1b.23↔	Sechs- und mehrfacher (aorto)koronarer Bypass, minimalinvasiv, mit autogener Arterie, freies A. mammaria interna (A. thoracica interna) Transplantat (IMA-Transplantat)
36.1a.14↔	Fünffacher (aorto)koronarer Bypass, offen chirurgisch (Thorakotomie, Minithorakotomie, Sternotomie), mit autogener Arterie, A. abdominalis	36.1b.24↔	Sechs- und mehrfacher (aorto)koronarer Bypass, minimalinvasiv, mit autogener Arterie, A. abdominalis
36.1a.15↔	Fünffacher (aorto)koronarer Bypass, offen chirurgisch (Thorakotomie, Minithorakotomie, Sternotomie), mit autogener Arterie, sonstige Arterie	36.1b.25↔	Sechs- und mehrfacher (aorto)koronarer Bypass, minimalinvasiv, mit autogener Arterie, sonstige Arterie
36.1a.16↔	Fünffacher (aorto)koronarer Bypass, offen chirurgisch (Thorakotomie, Minithorakotomie, Sternotomie), mit autogener Vene, ohne externes Stabilisierungsnetz	36.1b.26↔	Sechs- und mehrfacher (aorto)koronarer Bypass, minimalinvasiv, mit autogener Vene, ohne externes Stabilisierungsnetz
36.1a.17↔	Fünffacher (aorto)koronarer Bypass, offen chirurgisch (Thorakotomie, Minithorakotomie, Sternotomie), mit autogener Vene, mit externem Stabilisierungsnetz	36.1b.27↔	Sechs- und mehrfacher (aorto)koronarer Bypass, minimalinvasiv, mit autogener Vene, mit externem Stabilisierungsnetz
36.1a.18↔	Fünffacher (aorto)koronarer Bypass, offen chirurgisch (Thorakotomie, Minithorakotomie, Sternotomie), mit Xenotransplantat	36.1b.28↔	Sechs- und mehrfacher (aorto)koronarer Bypass, minimalinvasiv, mit Xenotransplantat
36.1a.1a↔	Fünffacher (aorto)koronarer Bypass, offen chirurgisch (Thorakotomie, Minithorakotomie, Sternotomie), mit Gefäßprothese	36.1b.2a↔	Sechs- und mehrfacher (aorto)koronarer Bypass, minimalinvasiv, mit Gefäßprothese
36.1a.21↔	Fünffacher (aorto)koronarer Bypass, minimalinvasiv, mit autogener Arterie, A. radialis	36.1b.99↔	Sechs- und mehrfacher (aorto)koronarer Bypass, nach Technik und Material, sonstige
36.1a.22↔	Fünffacher (aorto)koronarer Bypass, minimalinvasiv, mit autogener Arterie, A. mammaria interna (A. thoracica interna)		

Prozedur F03-5

- | | | | |
|-----------|---|-----------|--|
| 35.11.00↔ | Valvuloplastik der Aortenklappe am offenen Herzen, ohne Ersatz, n.n.bez. | 35.35.99↔ | Operationen an den Trabeculae carneae cordis, sonstige |
| 35.11.10↔ | Valvulotomie der Aortenklappe am offenen Herzen | 35.93↔ | Erzeugen eines Conduits zwischen linkem Ventrikel und Aorta |
| 35.11.11↔ | Klappenerhaltender Ersatz der Aortenwurzel (Tirone David Operation) | 35.95.00↔ | Revision einer Korrekturoperation am Herzen, n.n.bez. |
| 35.11.20↔ | Rekonstruktion der Aortenklappe am offenen Herzen, ohne Ersatz, bei kongenitalen Klappenanomalien des Herzens | 35.95.10↔ | Prothesenrefixation eines Herzklappenersatzes, n.n.bez. |
| 35.11.99↔ | Valvuloplastik der Aortenklappe am offenen Herzen, ohne Ersatz, sonstige | 35.95.11↔ | Prothesenrefixation eines Aortenklappenersatzes |
| 35.20↔ | Herzklappenersatz, Klappe nicht bezeichnet | 35.95.12↔ | Prothesenrefixation eines Mitralklappenersatzes |
| 35.21.00↔ | Aortenklappenersatz mit Graft, n.n.bez. | 35.95.13↔ | Prothesenrefixation eines Pulmonalklappenersatzes |
| 35.21.10↔ | Aortenklappenersatz mit Graft, Bioprothese | 35.95.14↔ | Prothesenrefixation eines Trikuspidalklappenersatzes |
| 35.21.11↔ | Aortenklappenersatz mit Graft, selbstexpandierende Bioprothese, nahtfrei, offen chirurgisch | 35.95.19↔ | Prothesenrefixation eines Herzklappenersatzes, sonstige |
| 35.21.20↔ | Implantation einer klappentragenden Gefäßprothese, biologische Aortenklappe | 35.95.99↔ | Revision einer Korrekturoperation am Herzen, sonstige |
| 35.21.99↔ | Aortenklappenersatz mit Graft, sonstige | 35.99.00↔ | Sonstige Operationen an Herzklappen, n.n.bez. |
| 35.22.00↔ | Sonstiger Aortenklappenersatz, n.n.bez. | 35.99.10↔ | Sonstige Operationen bei kongenitalen Klappenanomalien des Herzens, n.n.bez. |
| 35.22.10↔ | Minimal-invasive Implantation einer Aortenklappe, n.n.bez. | 35.99.11↔ | Sonstige Operationen bei kongenitalen Klappenanomalien des Herzens, Aortenklappe |
| 35.22.19↔ | Minimal-invasive Implantation einer Aortenklappe, sonstige | 35.99.12↔ | Sonstige Operationen bei kongenitalen Klappenanomalien des Herzens, Mitralklappe |
| 35.22.20↔ | Aortenklappenersatz durch Autotransplantation [Ross-Operation] | 35.99.13↔ | Sonstige Operationen bei kongenitalen Klappenanomalien des Herzens, Pulmonalklappe |
| 35.22.21↔ | Offener Ersatz einer mechanischen Aortenklappenprothese | 35.99.14↔ | Sonstige Operationen bei kongenitalen Klappenanomalien des Herzens, Trikuspidalklappe |
| 35.22.30↔ | Implantation einer klappentragenden Gefäßprothese, mechanische Aortenklappe | 35.99.15↔ | Sonstige Operationen bei kongenitalen Klappenanomalien des Herzens, AV- oder Truncusklappe |
| 35.22.99↔ | Sonstiger Aortenklappenersatz, sonstige | 35.99.19↔ | Sonstige Operationen bei kongenitalen Klappenanomalien des Herzens, sonstige Klappe |
| 35.35.00↔ | Operationen an den Trabeculae carneae cordis, n.n.bez. | 35.99.20↔ | Sonstige Operationen an Herzklappen, minimal-invasiv |
| 35.35.10↔ | Subvalvuläre fibröse oder muskuläre Resektion an der Aortenklappe | 35.99.99↔ | Sonstige Operationen an Herzklappen, sonstige |

Prozedur F03-6

- | | | | |
|-----------|---|-----------|--|
| 35.12.00↔ | Valvuloplastik der Mitralklappe am offenen Herzen, ohne Ersatz, n.n.bez. | 35.33.19↔ | Anuloplastik der Mitralklappe, sonstige |
| 35.12.10↔ | Valvulotomie der Mitralklappe am offenen Herzen | 35.33.20↔ | Anuloplastik der Pulmonalklappe, n.n.bez. |
| 35.12.11↔ | Segelrekonstruktion der Mitralklappe am offenen Herzen | 35.33.21↔ | Anuloplastik der Pulmonalklappe, offen |
| 35.12.20↔ | Rekonstruktion der Mitralklappe am offenen Herzen, ohne Ersatz, bei kongenitalen Klappenanomalien des Herzens | 35.33.29↔ | Anuloplastik der Pulmonalklappe, sonstige |
| 35.12.99↔ | Valvuloplastik der Mitralklappe am offenen Herzen, ohne Ersatz, sonstige | 35.33.30↔ | Anuloplastik der Trikuspidalklappe, n.n.bez. |
| 35.23↔ | Mitralklappenersatz mit Graft | 35.33.31↔ | Anuloplastik der Trikuspidalklappe, offen |
| 35.24↔ | Sonstiger Mitralklappenersatz | 35.33.39↔ | Anuloplastik der Trikuspidalklappe, sonstige |
| 35.33.00↔ | Anuloplastik, n.n.bez. | 35.33.40↔ | Anuloplastik der Aortenklappe, n.n.bez. |
| 35.33.10↔ | Anuloplastik der Mitralklappe, n.n.bez. | 35.33.41↔ | Anuloplastik der Aortenklappe, offen |
| 35.33.11↔ | Anuloplastik der Mitralklappe, offen | 35.33.49↔ | Anuloplastik der Aortenklappe, sonstige |
| | | 35.33.99↔ | Anuloplastik, sonstige |

Prozedur F03-7

- | | | | |
|-----------|--|-----------|---|
| 35.14.00↔ | Valvuloplastik der Trikuspidalklappe am offenen Herzen, ohne Ersatz, n.n.bez. | 35.14.99↔ | Valvuloplastik der Trikuspidalklappe am offenen Herzen, ohne Ersatz, sonstige |
| 35.14.10↔ | Valvulotomie der Trikuspidalklappe am offenen Herzen | 35.27↔ | Trikuspidalklappenersatz mit Graft |
| 35.14.11↔ | Segelrekonstruktion der Trikuspidalklappe am offenen Herzen | 35.28↔ | Sonstiger Trikuspidalklappenersatz |
| 35.14.20↔ | Rekonstruktion der Trikuspidalklappe am offenen Herzen, ohne Ersatz, bei kongenitalen Klappenanomalien des Herzens | | |

Prozedur F03-8

- | | | | |
|-----------|---|-----------|---|
| 35.13.00↔ | Valvuloplastik der Pulmonalklappe am offenen Herzen, ohne Ersatz, n.n.bez. | 35.25.99↔ | Pulmonalklappenersatz mit Graft, sonstige |
| 35.13.10↔ | Valvulotomie der Pulmonalklappe am offenen Herzen | 35.26.00↔ | Sonstiger Pulmonalklappenersatz, n.n.bez. |
| 35.13.20↔ | Rekonstruktion der Pulmonalklappe am offenen Herzen, ohne Ersatz, bei kongenitalen Klappenanomalien des Herzens | 35.26.10↔ | Minimal-invasive Implantation einer Pulmonalklappe, n.n.bez. |
| 35.13.99↔ | Valvuloplastik der Pulmonalklappe am offenen Herzen, ohne Ersatz, sonstige | 35.26.19↔ | Minimal-invasive Implantation einer Pulmonalklappe, sonstige |
| 35.25.00↔ | Pulmonalklappenersatz mit Graft, n.n.bez. | 35.26.20↔ | Implantation einer klappentragenden Gefäßprothese, mechanische Pulmonalklappe |
| 35.25.10↔ | Pulmonalklappenersatz mit Graft, Bioprothese | 35.26.99↔ | Sonstiger Pulmonalklappenersatz, sonstige |
| 35.25.20↔ | Implantation einer klappentragenden Gefäßprothese, biologische Pulmonalklappe | 35.34↔ | Infundibulektomie |
| | | 35.92↔ | Erzeugen eines Conduits zwischen rechtem Ventrikel und Pulmonalarterie |

Prozedur F03-9

35.24↔ Sonstiger Mitralklappenersatz

35.28↔ Sonstiger Trikuspidalklappenersatz

Prozedur F03-10

35.11.00↔ Valvuloplastik der Aortenklappe am offenen Herzen, ohne Ersatz, n.n.bez.
 35.11.10↔ Valvulotomie der Aortenklappe am offenen Herzen
 35.11.11↔ Klappenerhaltender Ersatz der Aortenwurzel (Tirone David Operation)
 35.11.20↔ Rekonstruktion der Aortenklappe am offenen Herzen, ohne Ersatz, bei kongenitalen Klappenanomalien des Herzens
 35.11.99↔ Valvuloplastik der Aortenklappe am offenen Herzen, ohne Ersatz, sonstige
 35.43.00↔ Vergrößerung eines bestehenden Ventrikelseptumdefekts, n.n.bez.
 35.43.10↔ Vergrößerung eines bestehenden Ventrikelseptumdefekts, offene Technik
 35.43.99↔ Vergrößerung eines bestehenden Ventrikelseptumdefekts, sonstige
 35.50↔ Korrektur von nicht näher bezeichnetem Herzseptumdefekt mit Prothese
 35.51↔ Korrektur eines Vorhofseptumdefekts mit Prothese, offene Technik
 35.53↔ Korrektur eines Ventrikelseptumdefekts mit Prothese, offener Zugang
 35.54↔ Korrektur von Endokardkissendefekten (AV-Kanal) mit Prothese
 35.60↔ Korrektur eines nicht bezeichneten Herzseptumdefekts mit Bio-Graft
 35.61↔ Korrektur eines Vorhofseptumdefekts mit Bio-Graft
 35.62↔ Korrektur eines Ventrikelseptumdefekts mit Bio-Graft
 35.63↔ Korrektur von Endokardkissendefekten (AV-Kanal) mit Bio-Graft
 35.70↔ Sonstige nicht näher bezeichnete Korrektur von nicht näher bezeichneten Herzseptumdefekten
 35.71↔ Sonstige nicht näher bezeichnete Korrektur eines Vorhofseptumdefekts
 35.72.00↔ Korrektur eines Ventrikelseptumdefekts, n.n.bez.
 35.72.10↔ Verschluss eines erworbenen Ventrikelseptumdefekts
 35.72.99↔ Korrektur eines Ventrikelseptumdefekts, sonstige
 35.73↔ Sonstige und nicht näher bezeichnete Korrektur von Endokardkissendefekten (AV-Kanal)
 35.81↔ Totalkorrektur einer Fallot-Tetralogie
 35.82↔ Totalkorrektur von total falsch mündenden Pulmonalvenen
 35.91↔ Interatriale Transposition des venösen Rückflusses
 35.94↔ Erzeugen eines Conduits zwischen Vorhof und Pulmonalarterie
 35.98.00↔ Sonstige Operationen an Herzsepten, n.n.bez.
 35.98.99↔ Sonstige Operationen an Herzsepten, sonstige
 36.99.00↔ Sonstige Operationen an Herzgefässen n.n.bez.
 36.99.10↔ Intrakoronare Stammzelltherapie, n.n.bez.
 36.99.11↔ Intrakoronare Stammzelltherapie ohne Anreicherung von Stammzellfraktionen oder kultureller Vermehrung
 36.99.12↔ Intrakoronare Stammzelltherapie mit Anreicherung von Stammzellfraktionen oder kultureller Vermehrung
 36.99.19↔ Intrakoronare Stammzelltherapie, sonstige
 36.99.20↔ Operationen bei kongenitalen Anomalien der Herzgefässe

36.99.30↔ Rekonstruktion des Koronarostiums
 36.99.40↔ Sympathektomie der Koronararterien
 36.99.99↔ Sonstige Operationen an Herzgefässen, sonstige
 37.99.21↔ Korrektur eines Double-outlet-right-ventricle vom Fallot-Typ
 37.99.22↔ Korrektur eines sonstigen Double-outlet-right-ventricle
 37.99.23↔ Operation an einem funktionell/morphologisch univentrikulären Herzen
 37.99.24↔ Korrektur eines Cor triatriatum
 37.99.25↔ Korrektur eines Absent Pulmonary Valve Syndrom
 38.85.00↔ Sonstiger chirurgischer Verschluss von anderen thorakalen Gefässen, n.n.bez.
 38.85.10↔ Sonstiger chirurgischer Verschluss von anderen thorakalen Arterien, n.n.bez.
 38.85.11↔ Sonstiger chirurgischer Verschluss der A. subclavia
 38.85.12↔ Sonstiger chirurgischer Verschluss der A. pulmonalis
 38.85.13↔ Sonstiger chirurgischer Verschluss des Truncus brachiocephalicus
 38.85.19↔ Sonstiger chirurgischer Verschluss von anderen thorakalen Arterien, sonstige
 38.85.20↔ Sonstiger chirurgischer Verschluss von thorakalen Venen, n.n.bez.
 38.85.21↔ Sonstiger chirurgischer Verschluss der V. cava superior
 38.85.22↔ Sonstiger chirurgischer Verschluss der V. pulmonalis
 38.85.23↔ Sonstiger chirurgischer Verschluss der V. subclavia
 38.85.28↔ Sonstiger chirurgischer Verschluss von sonstigen tiefen thorakalen Venen
 38.85.29↔ Sonstiger chirurgischer Verschluss von thorakalen Venen, sonstige
 38.85.99↔ Sonstiger chirurgischer Verschluss von anderen thorakalen Gefässen, sonstige
 39.99.00↔ Sonstige Operationen an Blutgefässen, n.n.bez.
 39.99.10↔ Aortopexie
 39.99.20↔ Operationen bei kongenitalen Gefässanomalien, n.n.bez.
 39.99.21↔ Operationen bei kongenitaler Anomalie des Aortenisthmus (Stenose) oder bei unterbrochenem Aortenbogen
 39.99.22↔ Operationen bei kongenitalen Anomalien der A. oder V. pulmonalis oder bei A. lusoria
 39.99.23↔ Operationen bei kongenitalen Anomalien der V. cava
 39.99.24↔ Operationen bei kongenitalen Kollateralgefässen und Unifokalisierung
 39.99.30↔ Katheterinterventioneller Verschluss des Ductus arteriosus Botalli, n.n.bez.
 39.99.31↔ Katheterinterventioneller Verschluss des Ductus arteriosus Botalli, mit Coil
 39.99.32↔ Katheterinterventioneller Verschluss des Ductus arteriosus Botalli, mit Amplatz-Ductus-Occluder
 39.99.38↔ Katheterinterventioneller Verschluss des Ductus arteriosus Botalli, sonstige
 39.99.39↔ Operationen bei sonstigen kongenitalen Gefässanomalien
 39.99.99↔ Sonstige Operationen an Blutgefässen, sonstige

Prozedur F03-11

39.61.13↔ Konventionelle extrakorporelle Zirkulation (ECC) unter tiefer Hypothermie (20 bis unter 26° C)

39.61.24↔ Minimalisierte extrakorporelle Zirkulation (ECC) unter tiefer Hypothermie (20 bis unter 26° C)

39.61.14↔ Konventionelle extrakorporelle Zirkulation (ECC) unter profunder Hypothermie (unter 20° C)

39.61.25↔ Minimalisierte extrakorporelle Zirkulation (ECC) unter profunder Hypothermie (unter 20° C)

Prozedur F03-12

37.21†↔ Rechtsherzkatheter
 37.22†↔ Linksherzkatheter
 37.23†↔ Kombiniertes Rechts- und Linksherzkatheter
 37.28†↔ Intrakardiale Echokardiographie (IKE)

37.34.00†↔ Exzision oder Destruktion von anderer Läsion oder Gewebe des Herzens, sonstiger Zugang, n.n.bez.
 37.34.99†↔ Exzision oder Destruktion von anderer Läsion oder Gewebe des Herzens, sonstiger Zugang, sonstige
 37.90.20†↔ Transseptale Katheteruntersuchung des linken Herzens, n.n.bez.

37.90.21†↔ Kathetertechnische transseptale Punktion
 37.90.29†↔ Transseptale Katheteruntersuchung des linken Herzens, sonstige
 88.43†↔ Arteriographie der Pulmonalarterien
 88.50†↔ Angiokardiographie, n.n.bez.
 88.52†↔ Angiokardiographie von Strukturen des rechten Herzens

88.53†↔ Angiokardiographie von Strukturen des linken Herzens
 88.54†↔ Kombinierte Angiokardiographie des rechten und linken Herzens
 88.55†↔ Koronare Arteriographie mit einem einzigen Katheter
 88.56†↔ Koronare Arteriographie mit zwei Kathetern
 88.57†↔ Sonstige und nicht näher bezeichnete koronare Arteriographie

Prozedur F03-13

37.99.80↔ Reoperation an Herz und Perikard

Prozedur F03-14

37.33.00↔ Exzision oder Destruktion von anderer Läsion oder Gewebe des Herzens, offener Zugang, n.n.bez.
 37.33.10↔ Exzision oder Destruktion am Reizleitungssystem, offener Zugang, n.n.bez.
 37.33.11↔ Exzision oder Destruktion am Reizleitungssystem, offener Zugang, ablativ Maßnahmen bei Tachyarrhythmie
 37.33.19↔ Exzision oder Destruktion am Reizleitungssystem, offener Zugang, sonstige

37.33.20↔ Exzision von anderer Läsion oder Gewebe des Herzens, offener Zugang
 37.33.30↔ Destruktion von anderer Läsion oder Gewebe des Herzens, offener Zugang
 37.33.99↔ Exzision oder Destruktion von anderer Läsion oder Gewebe des Herzens, offener Zugang, sonstige

Prozedur F03-15

37.21†↔ Rechtsherzkatheter
 37.22†↔ Linksherzkatheter
 37.23†↔ Kombierter Rechts- und Linksherzkatheter
 37.28†↔ Intrakardiale Echokardiographie (IKE)
 37.33.00↔ Exzision oder Destruktion von anderer Läsion oder Gewebe des Herzens, offener Zugang, n.n.bez.
 37.33.10↔ Exzision oder Destruktion am Reizleitungssystem, offener Zugang, n.n.bez.
 37.33.11↔ Exzision oder Destruktion am Reizleitungssystem, offener Zugang, ablativ Maßnahmen bei Tachyarrhythmie
 37.33.19↔ Exzision oder Destruktion am Reizleitungssystem, offener Zugang, sonstige
 37.33.20↔ Exzision von anderer Läsion oder Gewebe des Herzens, offener Zugang
 37.33.30↔ Destruktion von anderer Läsion oder Gewebe des Herzens, offener Zugang
 37.33.99↔ Exzision oder Destruktion von anderer Läsion oder Gewebe des Herzens, offener Zugang, sonstige
 37.34.00†↔ Exzision oder Destruktion von anderer Läsion oder Gewebe des Herzens, sonstiger Zugang, n.n.bez.

37.34.99†↔ Exzision oder Destruktion von anderer Läsion oder Gewebe des Herzens, sonstiger Zugang, sonstige
 37.90.20†↔ Transseptale Katheteruntersuchung des linken Herzens, n.n.bez.
 37.90.21†↔ Kathetertechnische transseptale Punktion
 37.90.29†↔ Transseptale Katheteruntersuchung des linken Herzens, sonstige
 37.99.80↔ Reoperation an Herz und Perikard
 88.43†↔ Arteriographie der Pulmonalarterien
 88.50†↔ Angiokardiographie, n.n.bez.
 88.52†↔ Angiokardiographie von Strukturen des rechten Herzens
 88.53†↔ Angiokardiographie von Strukturen des linken Herzens
 88.54†↔ Kombinierte Angiokardiographie des rechten und linken Herzens
 88.55†↔ Koronare Arteriographie mit einem einzigen Katheter
 88.56†↔ Koronare Arteriographie mit zwei Kathetern
 88.57†↔ Sonstige und nicht näher bezeichnete koronare Arteriographie

ADRG F04

Aufwendige mehrzeitige Prozeduren oder komplexe Vakuumbehandlung oder Gewebetransplantation mit mikrovaskulärer Anastomosierung bei Krankheiten und Störungen des Kreislaufsystems

Prozedur in Tabelle F04-1 und Prozedur in Tabelle F04-2 und Vierzeitige bestimmte OR-Prozeduren oder Vierzeitige bestimmte OR-Prozeduren und (Definition der DRG (F03A oder Definition der DRG (F05Z oder Definition der DRG (F06A oder Definition der DRG (F06B oder Definition der DRG (F13A oder Definition der DRG (F14A oder Definition der DRG (F28A oder Definition der DRG (F33A) oder Prozedur in Tabelle F04-3

DRG F04Z

Aufwendige mehrzeitige Prozeduren oder komplexe Vakuumbehandlung oder Gewebetransplantation mit mikrovaskulärer Anastomosierung bei Krankheiten und Störungen des Kreislaufsystems

Prozedur F04-1

86.88.50↔ Anlage oder Wechsel eines Systems zur Vakuumversiegelung, tiefreichend, an Knochen und Gelenken der Extremitäten
 86.88.51↔ Anlage oder Wechsel eines Systems zur Vakuumversiegelung, tiefreichend, an Thorax, Mediastinum und Sternum
 86.88.52↔ Anlage oder Wechsel eines Systems zur Vakuumversiegelung, am offenen Abdomen

86.88.53↔ Anlage oder Wechsel eines Systems zur Vakuumversiegelung, endorektal
 86.88.59↔ Anlage oder Wechsel eines Systems zur Vakuumversiegelung, an Haut und Unterhaut oder sonstigen Lokalisationen

Prozedur F04-2

93.57.12†↔ Kontinuierliche Sogbehandlung bei einer Vakuumversiegelung, 8 Tage und länger

Prozedur F04-3

- 16.98.11↔ Rekonstruktion der Orbitawand mit mikrovasculärem Lappen
 18.71.14↔ Ohrmuschelaufbau, partiell mit mikrovasculärem Lappen
 18.71.24↔ Ohrmuschelaufbau, total mit mikrovasculärem Lappen
 25.2x.14↔ Partielle Glossektomie, transoraler Zugang, Rekonstruktion mit freiem mikrovasculär-anastomosierten Transplantat
 25.2x.24↔ Partielle Glossektomie, transmandibulärer Zugang, Rekonstruktion mit freiem mikrovasculär-anastomosierten Transplantat
 25.2x.34↔ Pelviglossektomie, transoraler Zugang, Rekonstruktion mit freiem mikrovasculär-anastomosierten Transplantat
 25.2x.44↔ Pelviglossektomie, transmandibulärer Zugang, Rekonstruktion mit freiem mikrovasculär-anastomosierten Transplantat
 25.2x.54↔ Pelviglossomandibulektomie, Rekonstruktion mit freiem mikrovasculär-anastomosierten Transplantat
 25.3x.14↔ Vollständige Glossektomie, transoraler Zugang, Rekonstruktion mit freiem mikrovasculär-anastomosierten Transplantat
 25.3x.24↔ Vollständige Glossektomie, transmandibulärer Zugang, Rekonstruktion mit freiem mikrovasculär-anastomosierten Transplantat
 25.3x.34↔ Vollständige Pelviglossektomie, transoraler Zugang, Rekonstruktion mit freiem mikrovasculär-anastomosierten Transplantat
 25.3x.44↔ Vollständige Pelviglossektomie, transmandibulärer Zugang, Rekonstruktion mit freiem mikrovasculär-anastomosierten Transplantat
 25.3x.54↔ Vollständige Pelviglossomandibulektomie, Rekonstruktion mit freiem mikrovasculär-anastomosierten Transplantat
 25.4x.14↔ Radikale Glossektomie, transoraler Zugang, Rekonstruktion mit freiem mikrovasculär-anastomosierten Transplantat
 25.4x.24↔ Radikale Glossektomie, transmandibulärer Zugang, Rekonstruktion mit freiem mikrovasculär-anastomosierten Transplantat
 25.4x.34↔ Radikale Pelviglossektomie, transoraler Zugang, Rekonstruktion mit freiem mikrovasculär-anastomosierten Transplantat
 25.4x.44↔ Radikale Pelviglossektomie, transmandibulärer Zugang, Rekonstruktion mit freiem mikrovasculär-anastomosierten Transplantat
 25.4x.54↔ Radikale Pelviglossomandibulektomie, Rekonstruktion mit freiem mikrovasculär-anastomosierten Transplantat
 27.57.10↔ Anbringen eines freien mikrovasculär-anastomosierten Transplantats an Lippe und Mund
 27.59.40↔ Sonstige plastische Rekonstruktion an Lippe und Mund mit freiem mikrovasculär-anastomosierten Transplantat
 29.33.12↔ Partielle Pharyngektomie, Rekonstruktion mit freiem mikrovasculär-anastomosierten Transplantat
 29.33.21↔ Totale Pharyngektomie, Rekonstruktion mit freiem mikrovasculär-anastomosierten Transplantat, freiem Darmtransplantat oder Magenhochzug
 29.4x.12↔ Plastische Rekonstruktion am Pharynx, mit mikrovasculär anastomosiertem Transplantat, Darmtransplantat oder Magenhochzug
 30.3x.15↔ Vollständige Laryngektomie, Rekonstruktion mit freiem mikrovasculär-anastomosierten Transplantat
 30.4x.15↔ Radikale Laryngektomie, mit Pharyngektomie, Rekonstruktion mit freiem mikrovasculär-anastomosierten Transplantat
 30.4x.25↔ Radikale Laryngektomie, mit Pharyngektomie und Schilddrüsenresektion, Rekonstruktion mit freiem mikrovasculär-anastomosierten Transplantat
 76.31.20↔ Partielle Mandibulektomie, Rekonstruktion mit mikrovasculär-anastomosiertem Transplantat
 76.39.10↔ Partielle Osteotomie an anderen Gesichtsschädelknochen, Rekonstruktion mit mikrovasculär-anastomosiertem Transplantat
 76.41.10↔ Totale Mandibulektomie mit gleichzeitiger Rekonstruktion, Rekonstruktion mit mikrovasculär-anastomosiertem Transplantat
 76.43.10↔ Sonstige Rekonstruktion der Mandibula mit mikrovasculär-anastomosiertem Transplantat
 76.44.10↔ Totale Osteotomie an anderen Gesichtsschädelknochen, Rekonstruktion mit mikrovasculär-anastomosiertem Transplantat
 76.46.10↔ Sonstige Rekonstruktion an anderen Gesichtsschädelknochen mit mikrovasculär-anastomosiertem Transplantat
 83.43.12↔ Entnahme eines sonstigen Lappentransplantates mit mikrovasculärer Anastomosierung aus Muskel oder Faszie
 83.82.40↔ Transplantation eines sonstigen Lappentransplantates mit mikrovasculärer Anastomosierung aus Muskel oder Faszie, Kopf und Hals
 83.82.41↔ Transplantation eines sonstigen Lappentransplantates mit mikrovasculärer Anastomosierung aus Muskel oder Faszie, Schulter und Axilla
 83.82.42↔ Transplantation eines sonstigen Lappentransplantates mit mikrovasculärer Anastomosierung aus Muskel oder Faszie, Oberarm und Ellenbogen
 83.82.43↔ Transplantation eines sonstigen Lappentransplantates mit mikrovasculärer Anastomosierung aus Muskel oder Faszie, Unterarm
 83.82.44↔ Transplantation eines sonstigen Lappentransplantates mit mikrovasculärer Anastomosierung aus Muskel oder Faszie, Brustwand, Bauch und Rücken
 83.82.45↔ Transplantation eines sonstigen Lappentransplantates mit mikrovasculärer Anastomosierung aus Muskel oder Faszie, Leisten- und Genitalregion und Gesäss
 83.82.46↔ Transplantation eines sonstigen Lappentransplantates mit mikrovasculärer Anastomosierung aus Muskel oder Faszie, Untere Extremität
 83.82.47↔ Transplantation eines sonstigen Lappentransplantates mit mikrovasculärer Anastomosierung aus Muskel oder Faszie, Andere Lokalisation
 85.89.21↔ Deep inferior epigastric perforator flap (DIEP)
 85.89.22↔ Superficial inferior epigastric artery flap (SIEA)
 85.89.24↔ Superior gluteal artery perforator flap (S-GAP)
 85.89.25↔ Inferior gluteal artery perforator flap (I-GAP)
 86.73.30↔ Anbringen von freiem Lappen mit mikrovasculärer Anastomosierung an die Hand
 86.78.10↔ Anbringen von freiem Lappen mit mikrovasculärer Anastomosierung am Kopf (außer Lippe und Mund)
 86.78.11↔ Anbringen von freiem Lappen mit mikrovasculärer Anastomosierung am Hals
 86.78.12↔ Anbringen von freiem Lappen mit mikrovasculärer Anastomosierung an Schulter und Oberarm
 86.78.13↔ Anbringen von freiem Lappen mit mikrovasculärer Anastomosierung am Unterarm
 86.78.14↔ Anbringen von freiem Lappen mit mikrovasculärer Anastomosierung an Brustwand und Rücken
 86.78.15↔ Anbringen von freiem Lappen mit mikrovasculärer Anastomosierung an Bauchregion
 86.78.16↔ Anbringen von freiem Lappen mit mikrovasculärer Anastomosierung an der Leisten- und Genitalregion
 86.78.17↔ Anbringen von freiem Lappen mit mikrovasculärer Anastomosierung am Gesäss
 86.78.18↔ Anbringen von freiem Lappen mit mikrovasculärer Anastomosierung an der unteren Extremität

ADRG F05**Koronare Bypass-Operation mit invasiver kardiologischer Diagnostik oder intraoperativer Ablation, mit komplizierenden Prozeduren oder Karotiseingriff oder bestimmte Eingriffe mit Herz-Lungen-Maschine in tiefer Hypothermie**

Mindestens eine Prozedur in Tabelle F05-1 und Prozedur in Tabelle F05-2 und (Komplizierende Prozeduren oder Prozedur in Tabelle F05-3) oder (mindestens eine Prozedur in Tabelle F05-4 und mindestens eine Prozedur in Tabelle F05-5 und (Alter < 1 Jahr oder Komplizierende Prozeduren oder Prozedur in Tabelle F05-6) oder Prozedur in Tabelle F05-7 und Alter < 16 Jahre) und Prozedur in Tabelle F05-8

DRG F05Z**Koronare Bypass-Operation mit invasiver kardiologischer Diagnostik oder intraoperativer Ablation, mit komplizierenden Prozeduren oder Karotiseingriff oder bestimmte Eingriffe mit Herz-Lungen-Maschine in tiefer Hypothermie****Prozedur F05-1**

00.66.00↔	Perkutane transluminale Koronarangioplastik [PTCA] oder koronare Atherektomie, n.n.bez.	37.23‡↔	Kombinierter Rechts- und Linksherzkatheter
00.66.10↔	Perkutaner transluminaler Verschluss einer Fistel der Herzkranzgefäße	37.28‡↔	Intrakardiale Echokardiographie (IKE)
00.66.20↔	Koronarangioplastik [PTCA], mit Ballons, n.n.bez.	37.33.00↔	Exzision oder Destruktion von anderer Läsion oder Gewebe des Herzens, offener Zugang, n.n.bez.
00.66.21↔	Koronarangioplastik [PTCA] mit medikamentenfreisetzenden Ballons	37.33.10↔	Exzision oder Destruktion am Reizleitungssystem, offener Zugang, n.n.bez.
00.66.22↔	Koronarangioplastik [PTCA] mit Antikörper-beschichteten Ballons	37.33.11↔	Exzision oder Destruktion am Reizleitungssystem, offener Zugang, ablative Maßnahmen bei Tachyarrhythmie
00.66.29↔	Koronarangioplastik [PTCA], mit Ballons, sonstige	37.33.19↔	Exzision oder Destruktion am Reizleitungssystem, offener Zugang, sonstige
00.66.30↔	Koronarangioplastik [PTCA] durch Rotablation	37.33.20↔	Exzision von anderer Läsion oder Gewebe des Herzens, offener Zugang
00.66.31↔	Perkutan-transluminale Gefäßintervention an den Koronarien mittels Laser-Angioplastie	37.33.30↔	Destruktion von anderer Läsion oder Gewebe des Herzens, offener Zugang
00.66.32↔	Perkutan-transluminale Gefäßintervention an den Koronarien mittels Atherektomie	37.33.99↔	Exzision oder Destruktion von anderer Läsion oder Gewebe des Herzens, offener Zugang, sonstige
00.66.33↔	Perkutan-transluminale Gefäßintervention an den Koronarien mittels Fremdkörperentfernung	37.34.00‡↔	Exzision oder Destruktion von anderer Läsion oder Gewebe des Herzens, sonstiger Zugang, n.n.bez.
00.66.35↔	Perkutan-transluminale Gefäßintervention an den Koronarien mittels selektiver Embolisation	37.34.99‡↔	Exzision oder Destruktion von anderer Läsion oder Gewebe des Herzens, sonstiger Zugang, sonstige
00.66.36↔	Perkutan-transluminale Gefäßintervention an den Koronarien mittels Thrombektomie	37.90.20‡↔	Transseptale Katheteruntersuchung des linken Herzens, n.n.bez.
00.66.99↔	Perkutane transluminale Koronarangioplastik [PTCA] oder koronare Atherektomie, sonstige	37.90.21‡↔	Kathertertechnische transseptale Punktion
35.96.00↔	Perkutane transluminale Valvuloplastik, n.n.bez.	37.90.29‡↔	Transseptale Katheteruntersuchung des linken Herzens, sonstige
35.96.09↔	Perkutane transluminale Valvuloplastik, sonstige	88.43‡↔	Arteriographie der Pulmonalarterien
35.96.10↔	Perkutane Valvuloplastik, n.n.bez.	88.50‡↔	Angiokardiographie, n.n.bez.
35.96.20↔	Endovaskuläre Mitralklappenrekonstruktion, n.n.bez.	88.52‡↔	Angiokardiographie von Strukturen des rechten Herzens
35.96.21↔	Endovaskuläre Mitralklappenrekonstruktion, transarteriell	88.53‡↔	Angiokardiographie von Strukturen des linken Herzens
35.96.22↔	Endovaskuläre Mitralklappenrekonstruktion, transvenös	88.54‡↔	Kombinierte Angiokardiographie des rechten und linken Herzens
35.96.23↔	Mitralklappenanuloplastik, endovaskulär	88.55‡↔	Koronare Arteriographie mit einem einzigen Katheter
35.96.29↔	Endovaskuläre Mitralklappenrekonstruktion, sonstige	88.56‡↔	Koronare Arteriographie mit zwei Kathetern
37.21‡↔	Rechtsherzkatheter	88.57‡↔	Sonstige und nicht näher bezeichnete koronare Arteriographie
37.22‡↔	Linksherzkatheter		

Prozedur F05-2

36.10↔	Aortokoronarer Bypass zur Myokard-Revaskularisation, n.n.bez.	36.11.26↔	Einfacher (aorto)koronarer Bypass, offen chirurgisch (Thorakotomie, Minithorakotomie, Sternotomie), mit autogener Vene, ohne externes Stabilisierungsnetz
36.11.00↔	Einfacher (aorto)koronarer Bypass, nach Technik und Material, n.n.bez.	36.11.27↔	Einfacher (aorto)koronarer Bypass, offen chirurgisch (Thorakotomie, Minithorakotomie, Sternotomie), mit autogener Vene, mit externem Stabilisierungsnetz
36.11.21↔	Einfacher (aorto)koronarer Bypass, offen chirurgisch (Thorakotomie, Minithorakotomie, Sternotomie), mit autogener Arterie, A. radialis	36.11.28↔	Einfacher (aorto)koronarer Bypass, offen chirurgisch (Thorakotomie, Minithorakotomie, Sternotomie), mit Xenotransplantat
36.11.22↔	Einfacher (aorto)koronarer Bypass, offen chirurgisch (Thorakotomie, Minithorakotomie, Sternotomie), mit autogener Arterie, A. mammaria interna (A. thoracica interna)	36.11.2a↔	Einfacher (aorto)koronarer Bypass, offen chirurgisch (Thorakotomie, Minithorakotomie, Sternotomie), mit Gefäßprothese
36.11.23↔	Einfacher (aorto)koronarer Bypass, offen chirurgisch (Thorakotomie, Minithorakotomie, Sternotomie), mit autogener Arterie, freies A. mammaria interna (A. thoracica interna) Transplantat (IMA-Transplantat)	36.11.31↔	Einfacher (aorto)koronarer Bypass, minimalinvasiv, mit autogener Arterie, A. radialis
36.11.24↔	Einfacher (aorto)koronarer Bypass, offen chirurgisch (Thorakotomie, Minithorakotomie, Sternotomie), mit autogener Arterie, A. abdominalis	36.11.32↔	Einfacher (aorto)koronarer Bypass, minimalinvasiv, mit autogener Arterie, A. mammaria interna (A. thoracica interna)
36.11.25↔	Einfacher (aorto)koronarer Bypass, offen chirurgisch (Thorakotomie, Minithorakotomie, Sternotomie), mit autogener Arterie, sonstige Arterie	36.11.33↔	Einfacher (aorto)koronarer Bypass, minimalinvasiv, mit autogener Arterie, freies A. mammaria interna (A. thoracica interna) Transplantat (IMA-Transplantat)

36.11.34↔	Einfacher (aorto)koronarer Bypass, minimalinvasiv, mit autogener Arterie, A. abdominalis	36.13.23↔	Dreifacher (aorto)koronarer Bypass, offen chirurgisch (Thorakotomie, Minithorakotomie, Sternotomie), mit autogener Arterie, freies A. mamma interna (A. thoracica interna) Transplantat (IMA-Transplantat)
36.11.35↔	Einfacher (aorto)koronarer Bypass, minimalinvasiv, mit autogener Arterie, sonstige Arterie	36.13.24↔	Dreifacher (aorto)koronarer Bypass, offen chirurgisch (Thorakotomie, Minithorakotomie, Sternotomie), mit autogener Arterie, A. abdominalis
36.11.36↔	Einfacher (aorto)koronarer Bypass, minimalinvasiv, mit autogener Vene, ohne externes Stabilisierungsnetz	36.13.25↔	Dreifacher (aorto)koronarer Bypass, offen chirurgisch (Thorakotomie, Minithorakotomie, Sternotomie), mit autogener Arterie, sonstige Arterie
36.11.37↔	Einfacher (aorto)koronarer Bypass, minimalinvasiv, mit autogener Vene, mit externem Stabilisierungsnetz	36.13.26↔	Dreifacher (aorto)koronarer Bypass, offen chirurgisch (Thorakotomie, Minithorakotomie, Sternotomie), mit autogener Vene, ohne externes Stabilisierungsnetz
36.11.38↔	Einfacher (aorto)koronarer Bypass, minimalinvasiv, mit Xenotransplantat	36.13.27↔	Dreifacher (aorto)koronarer Bypass, offen chirurgisch (Thorakotomie, Minithorakotomie, Sternotomie), mit autogener Vene, mit externem Stabilisierungsnetz
36.11.3a↔	Einfacher (aorto)koronarer Bypass, minimalinvasiv, mit Gefäßprothese	36.13.28↔	Dreifacher (aorto)koronarer Bypass, offen chirurgisch (Thorakotomie, Minithorakotomie, Sternotomie), mit Xenotransplantat
36.11.99↔	Einfacher (aorto)koronarer Bypass, nach Technik und Material, sonstige	36.13.2a↔	Dreifacher (aorto)koronarer Bypass, offen chirurgisch (Thorakotomie, Minithorakotomie, Sternotomie), mit Gefäßprothese
36.12.00↔	Zweifacher (aorto)koronarer Bypass, nach Technik und Material, n.n.bez.	36.13.31↔	Dreifacher (aorto)koronarer Bypass, minimalinvasiv, mit autogener Arterie, A. radialis
36.12.21↔	Zweifacher (aorto)koronarer Bypass, offen chirurgisch (Thorakotomie, Minithorakotomie, Sternotomie), mit autogener Arterie, A. radialis	36.13.32↔	Dreifacher (aorto)koronarer Bypass, minimalinvasiv, mit autogener Arterie, A. mamma interna (A. thoracica interna)
36.12.22↔	Zweifacher (aorto)koronarer Bypass, offen chirurgisch (Thorakotomie, Minithorakotomie, Sternotomie), mit autogener Arterie, A. mamma interna (A. thoracica interna)	36.13.33↔	Dreifacher (aorto)koronarer Bypass, minimalinvasiv, mit autogener Arterie, freies A. mamma interna (A. thoracica interna) Transplantat (IMA-Transplantat)
36.12.23↔	Zweifacher (aorto)koronarer Bypass, offen chirurgisch (Thorakotomie, Minithorakotomie, Sternotomie), mit autogener Arterie, freies A. mamma interna (A. thoracica interna) Transplantat (IMA-Transplantat)	36.13.34↔	Dreifacher (aorto)koronarer Bypass, minimalinvasiv, mit autogener Arterie, A. abdominalis
36.12.24↔	Zweifacher (aorto)koronarer Bypass, offen chirurgisch (Thorakotomie, Minithorakotomie, Sternotomie), mit autogener Arterie, A. abdominalis	36.13.35↔	Dreifacher (aorto)koronarer Bypass, minimalinvasiv, mit autogener Arterie, sonstige Arterie
36.12.25↔	Zweifacher (aorto)koronarer Bypass, offen chirurgisch (Thorakotomie, Minithorakotomie, Sternotomie), mit autogener Arterie, sonstige Arterie	36.13.36↔	Dreifacher (aorto)koronarer Bypass, minimalinvasiv, mit autogener Vene, ohne externes Stabilisierungsnetz
36.12.26↔	Zweifacher (aorto)koronarer Bypass, offen chirurgisch (Thorakotomie, Minithorakotomie, Sternotomie), mit autogener Vene, ohne externes Stabilisierungsnetz	36.13.37↔	Dreifacher (aorto)koronarer Bypass, minimalinvasiv, mit autogener Vene, mit externem Stabilisierungsnetz
36.12.27↔	Zweifacher (aorto)koronarer Bypass, offen chirurgisch (Thorakotomie, Minithorakotomie, Sternotomie), mit autogener Vene, mit externem Stabilisierungsnetz	36.13.38↔	Dreifacher (aorto)koronarer Bypass, minimalinvasiv, mit Xenotransplantat
36.12.28↔	Zweifacher (aorto)koronarer Bypass, offen chirurgisch (Thorakotomie, Minithorakotomie, Sternotomie), mit Xenotransplantat	36.13.3a↔	Dreifacher (aorto)koronarer Bypass, minimalinvasiv, mit Gefäßprothese
36.12.2a↔	Zweifacher (aorto)koronarer Bypass, offen chirurgisch (Thorakotomie, Minithorakotomie, Sternotomie), mit Gefäßprothese	36.13.99↔	Dreifacher (aorto)koronarer Bypass, nach Technik und Material, sonstige
36.12.31↔	Zweifacher (aorto)koronarer Bypass, minimalinvasiv, mit autogener Arterie, A. radialis	36.18.00↔	Vierfacher (aorto)koronarer Bypass, nach Technik und Material, n.n.bez.
36.12.32↔	Zweifacher (aorto)koronarer Bypass, minimalinvasiv, mit autogener Arterie, A. mamma interna (A. thoracica interna)	36.18.11↔	Vierfacher (aorto)koronarer Bypass, offen chirurgisch (Thorakotomie, Minithorakotomie, Sternotomie), mit autogener Arterie, A. radialis
36.12.33↔	Zweifacher (aorto)koronarer Bypass, minimalinvasiv, mit autogener Arterie, freies A. mamma interna (A. thoracica interna) Transplantat (IMA-Transplantat)	36.18.12↔	Vierfacher (aorto)koronarer Bypass, offen chirurgisch (Thorakotomie, Minithorakotomie, Sternotomie), mit autogener Arterie, A. mamma interna (A. thoracica interna)
36.12.34↔	Zweifacher (aorto)koronarer Bypass, minimalinvasiv, mit autogener Arterie, A. abdominalis	36.18.13↔	Vierfacher (aorto)koronarer Bypass, offen chirurgisch (Thorakotomie, Minithorakotomie, Sternotomie), mit autogener Arterie, freies A. mamma interna (A. thoracica interna) Transplantat (IMA-Transplantat)
36.12.35↔	Zweifacher (aorto)koronarer Bypass, minimalinvasiv, mit autogener Arterie, sonstige Arterie	36.18.14↔	Vierfacher (aorto)koronarer Bypass, offen chirurgisch (Thorakotomie, Minithorakotomie, Sternotomie), mit autogener Arterie, A. abdominalis
36.12.36↔	Zweifacher (aorto)koronarer Bypass, minimalinvasiv, mit autogener Vene, ohne externes Stabilisierungsnetz	36.18.15↔	Vierfacher (aorto)koronarer Bypass, offen chirurgisch (Thorakotomie, Minithorakotomie, Sternotomie), mit autogener Arterie, sonstige Arterie
36.12.37↔	Zweifacher (aorto)koronarer Bypass, minimalinvasiv, mit autogener Vene, mit externem Stabilisierungsnetz	36.18.16↔	Vierfacher (aorto)koronarer Bypass, offen chirurgisch (Thorakotomie, Minithorakotomie, Sternotomie), mit autogener Vene, ohne externes Stabilisierungsnetz
36.12.38↔	Zweifacher (aorto)koronarer Bypass, minimalinvasiv, mit Xenotransplantat	36.18.17↔	Vierfacher (aorto)koronarer Bypass, offen chirurgisch (Thorakotomie, Minithorakotomie, Sternotomie), mit autogener Vene, mit externem Stabilisierungsnetz
36.12.3a↔	Zweifacher (aorto)koronarer Bypass, minimalinvasiv, mit Gefäßprothese	36.18.18↔	Vierfacher (aorto)koronarer Bypass, offen chirurgisch (Thorakotomie, Minithorakotomie, Sternotomie), mit Xenotransplantat
36.12.99↔	Zweifacher (Aorto)koronarer Bypass, nach Material und Technik, sonstige	36.18.1a↔	Vierfacher (aorto)koronarer Bypass, offen chirurgisch (Thorakotomie, Minithorakotomie, Sternotomie), mit Gefäßprothese
36.13.00↔	Dreifacher (aorto)koronarer Bypass, nach Technik und Material, n.n.bez.		
36.13.21↔	Dreifacher (aorto)koronarer Bypass, offen chirurgisch (Thorakotomie, Minithorakotomie, Sternotomie), mit autogener Arterie, A. radialis		
36.13.22↔	Dreifacher (aorto)koronarer Bypass, offen chirurgisch (Thorakotomie, Minithorakotomie, Sternotomie), mit autogener Arterie, A. mamma interna (A. thoracica interna)		

36.18.21↔	Vierfacher (aorto)koronarer Bypass, minimalinvasiv, mit autogener Arterie, A. radialis	36.1a.26↔	Fünffacher (aorto)koronarer Bypass, minimalinvasiv, mit autogener Vene, ohne externes Stabilisierungsnetz
36.18.22↔	Vierfacher (aorto)koronarer Bypass, minimalinvasiv, mit autogener Arterie, A. mammaria interna (A. thoracica interna)	36.1a.27↔	Fünffacher (aorto)koronarer Bypass, minimalinvasiv, mit autogener Vene, mit externem Stabilisierungsnetz
36.18.23↔	Vierfacher (aorto)koronarer Bypass, minimalinvasiv, mit autogener Arterie, freies A. mammaria interna (A. thoracica interna) Transplantat (IMA-Transplantat)	36.1a.28↔	Fünffacher (aorto)koronarer Bypass, minimalinvasiv, mit Xenotransplantat
36.18.24↔	Vierfacher (aorto)koronarer Bypass, minimalinvasiv, mit autogener Arterie, A. abdominalis	36.1a.2a↔	Fünffacher (aorto)koronarer Bypass, minimalinvasiv, mit Gefässprothese
36.18.25↔	Vierfacher (aorto)koronarer Bypass, minimalinvasiv, mit autogener Arterie, sonstige Arterie	36.1a.99↔	Fünffacher (aorto)koronarer Bypass, sonstige
36.18.26↔	Vierfacher (aorto)koronarer Bypass, minimalinvasiv, mit autogener Vene, ohne externes Stabilisierungsnetz	36.1b.00↔	Sechs- und mehrfacher (aorto)koronarer Bypass, nach Technik und Material, n.n.bez.
36.18.27↔	Vierfacher (aorto)koronarer Bypass, minimalinvasiv, mit autogener Vene, mit externem Stabilisierungsnetz	36.1b.11↔	Sechs- und mehrfacher (aorto)koronarer Bypass, offen chirurgisch (Thorakotomie, Minithorakotomie, Sternotomie), mit autogener Arterie, A. radialis
36.18.28↔	Vierfacher (aorto)koronarer Bypass, minimalinvasiv, mit Xenotransplantat	36.1b.12↔	Sechs- und mehrfacher (aorto)koronarer Bypass, offen chirurgisch (Thorakotomie, Minithorakotomie, Sternotomie), mit autogener Arterie, A. mammaria interna (A. thoracica interna)
36.18.2a↔	Vierfacher (aorto)koronarer Bypass, minimalinvasiv, mit Gefässprothese	36.1b.13↔	Sechs- und mehrfacher (aorto)koronarer Bypass, offen chirurgisch (Thorakotomie, Minithorakotomie, Sternotomie), mit autogener Arterie, freies A. mammaria interna (A. thoracica interna) Transplantat (IMA-Transplantat)
36.18.99↔	Vierfacher (aorto)koronarer Bypass, nach Technik und Material, sonstige	36.1b.14↔	Sechs- und mehrfacher (aorto)koronarer Bypass, offen chirurgisch (Thorakotomie, Minithorakotomie, Sternotomie), mit autogener Arterie, A. abdominalis
36.19↔	Sonstige Bypass-Anastomose zur Myokard Revaskularisation	36.1b.15↔	Sechs- und mehrfacher (aorto)koronarer Bypass, offen chirurgisch (Thorakotomie, Minithorakotomie, Sternotomie), mit autogener Arterie, sonstige Arterie
36.1a.00↔	Fünffacher (aorto)koronarer Bypass, nach Technik und Material, n.n.bez.	36.1b.16↔	Sechs- und mehrfacher (aorto)koronarer Bypass, offen chirurgisch (Thorakotomie, Minithorakotomie, Sternotomie), mit autogener Vene, ohne externes Stabilisierungsnetz
36.1a.11↔	Fünffacher (aorto)koronarer Bypass, offen chirurgisch (Thorakotomie, Minithorakotomie, Sternotomie), mit autogener Arterie, A. radialis	36.1b.17↔	Sechs- und mehrfacher (aorto)koronarer Bypass, offen chirurgisch (Thorakotomie, Minithorakotomie, Sternotomie), mit autogener Vene, mit externem Stabilisierungsnetz
36.1a.12↔	Fünffacher (aorto)koronarer Bypass, offen chirurgisch (Thorakotomie, Minithorakotomie, Sternotomie), mit autogener Arterie, A. mammaria interna (A. thoracica interna)	36.1b.18↔	Sechs- und mehrfacher (aorto)koronarer Bypass, offen chirurgisch (Thorakotomie, Minithorakotomie, Sternotomie), mit Xenotransplantat
36.1a.13↔	Fünffacher (aorto)koronarer Bypass, offen chirurgisch (Thorakotomie, Minithorakotomie, Sternotomie), mit autogener Arterie, freies A. mammaria interna (A. thoracica interna) Transplantat (IMA-Transplantat)	36.1b.1a↔	Sechs- und mehrfacher (aorto)koronarer Bypass, offen chirurgisch (Thorakotomie, Minithorakotomie, Sternotomie), mit Gefässprothese
36.1a.14↔	Fünffacher (aorto)koronarer Bypass, offen chirurgisch (Thorakotomie, Minithorakotomie, Sternotomie), mit autogener Arterie, A. abdominalis	36.1b.21↔	Sechs- und mehrfacher (aorto)koronarer Bypass, minimalinvasiv, mit autogener Arterie, A. radialis
36.1a.15↔	Fünffacher (aorto)koronarer Bypass, offen chirurgisch (Thorakotomie, Minithorakotomie, Sternotomie), mit autogener Arterie, sonstige Arterie	36.1b.22↔	Sechs- und mehrfacher (aorto)koronarer Bypass, minimalinvasiv, mit autogener Arterie, A. mammaria interna (A. thoracica interna)
36.1a.16↔	Fünffacher (aorto)koronarer Bypass, offen chirurgisch (Thorakotomie, Minithorakotomie, Sternotomie), mit autogener Vene, ohne externes Stabilisierungsnetz	36.1b.23↔	Sechs- und mehrfacher (aorto)koronarer Bypass, minimalinvasiv, mit autogener Arterie, freies A. mammaria interna (A. thoracica interna) Transplantat (IMA-Transplantat)
36.1a.17↔	Fünffacher (aorto)koronarer Bypass, offen chirurgisch (Thorakotomie, Minithorakotomie, Sternotomie), mit autogener Vene, mit externem Stabilisierungsnetz	36.1b.24↔	Sechs- und mehrfacher (aorto)koronarer Bypass, minimalinvasiv, mit autogener Arterie, A. abdominalis
36.1a.18↔	Fünffacher (aorto)koronarer Bypass, offen chirurgisch (Thorakotomie, Minithorakotomie, Sternotomie), mit Xenotransplantat	36.1b.25↔	Sechs- und mehrfacher (aorto)koronarer Bypass, minimalinvasiv, mit autogener Arterie, sonstige Arterie
36.1a.1a↔	Fünffacher (aorto)koronarer Bypass, offen chirurgisch (Thorakotomie, Minithorakotomie, Sternotomie), mit Gefässprothese	36.1b.26↔	Sechs- und mehrfacher (aorto)koronarer Bypass, minimalinvasiv, mit autogener Vene, ohne externes Stabilisierungsnetz
36.1a.21↔	Fünffacher (aorto)koronarer Bypass, minimalinvasiv, mit autogener Arterie, A. radialis	36.1b.27↔	Sechs- und mehrfacher (aorto)koronarer Bypass, minimalinvasiv, mit autogener Vene, mit externem Stabilisierungsnetz
36.1a.22↔	Fünffacher (aorto)koronarer Bypass, minimalinvasiv, mit autogener Arterie, A. mammaria interna (A. thoracica interna)	36.1b.28↔	Sechs- und mehrfacher (aorto)koronarer Bypass, minimalinvasiv, mit Xenotransplantat
36.1a.23↔	Fünffacher (aorto)koronarer Bypass, minimalinvasiv, mit autogener Arterie, freies A. mammaria interna (A. thoracica interna) Transplantat (IMA-Transplantat)	36.1b.2a↔	Sechs- und mehrfacher (aorto)koronarer Bypass, minimalinvasiv, mit Gefässprothese
36.1a.24↔	Fünffacher (aorto)koronarer Bypass, minimalinvasiv, mit autogener Arterie, A. abdominalis	36.1b.99↔	Sechs- und mehrfacher (aorto)koronarer Bypass, nach Technik und Material, sonstige
36.1a.25↔	Fünffacher (aorto)koronarer Bypass, minimalinvasiv, mit autogener Arterie, sonstige Arterie		

Prozedur F05-3

02.51.00↔	Synangiöse, n.n.bez.	02.51.15↔	EGPS (Encephalo-galea-periost-synangiöse)
02.51.11↔	EDAS (Encephalo-duro-arterio-synangiöse)	02.51.99↔	Synangiöse, sonstige
02.51.12↔	EDS (Encephalo-duro-synangiöse), Auflegen von invertierter Dura auf Grosshirnrinde	38.12↔	Endarterektomie von anderen Gefässen an Kopf und Hals
02.51.13↔	EDS (Encephalo-duro-synangiöse), Auflegen einer Arterie sowie invertierter Dura auf die Grosshirnrinde	38.32.00↔	Resektion von anderen Gefässen am Kopf und Hals mit Anastomose, n.n.bez.
02.51.14↔	EMS (Encephalo-myo-synangiöse)	38.32.10↔	Resektion von extrakraniellen Arterien an Kopf und Hals mit Anastomose

38.32.20↔	Resektion von extrakraniellen Venen an Kopf und Hals mit Anastomose, n.n.bez.	39.56.60↔	Plastische Rekonstruktion von Gefässen der unteren Extremität mit Gewebe-Patch, n.n.bez.
38.32.21↔	Resektion der V. jugularis mit Anastomose	39.56.61↔	Plastische Rekonstruktion von Arterien der unteren Extremität mit Gewebe-Patch
38.32.22↔	Resektion von oberflächlichen extrakraniellen Venen an Kopf und Hals mit Anastomose	39.56.62↔	Plastische Rekonstruktion der V. femoralis und V. poplitea mit Gewebe-Patch
38.32.99↔	Resektion von anderen Gefässen an Kopf und Hals mit Anastomose, sonstige	39.56.63↔	Plastische Rekonstruktion von sonstigen tiefen Venen der unteren Extremitäten mit Gewebe-Patch
38.42↔	Resektion von anderen Blutgefässen an Kopf und Hals mit Ersatz	39.56.64↔	Plastische Rekonstruktion von oberflächlichen Venen des Oberschenkels mit Gewebe-Patch
39.22.00↔	Bypass zwischen Aorta, A. subclavia und A. carotis, n.n.bez.	39.56.69↔	Plastische Rekonstruktion von Gefässen der unteren Extremität mit Gewebe-Patch, sonstige
39.22.10↔	Bypass an der A. carotis, n.n.bez.	39.56.99↔	Plastische Rekonstruktion eines Blutgefässes mit Gewebe-Patch, sonstige
39.22.11↔	Bypass zwischen A. carotis und A. carotis	39.57.00↔	Plastische Rekonstruktion mit synthetischem Patch Graft, n.n.bez.
39.22.12↔	Bypass zwischen A. carotis und A. vertebralis	39.57.10↔	Plastische Rekonstruktion von Gefässen an Kopf und Hals mit synthetischem Patch Graft, n.n.bez.
39.22.13↔	Bypass zwischen A. carotis und A. subclavia	39.57.11↔	Plastische Rekonstruktion von intrakraniellen Gefässen mit synthetischem Patch Graft
39.22.14↔	Bypass zwischen A. carotis und Aorta	39.57.12↔	Plastische Rekonstruktion von extrakraniellen Arterien an Kopf und Hals mit synthetischem Patch Graft
39.22.19↔	Bypass an der A. carotis, sonstige	39.57.13↔	Plastische Rekonstruktion der V. jugularis mit synthetischem Patch Graft
39.22.20↔	Bypass an der A. subclavia, n.n.bez.	39.57.19↔	Plastische Rekonstruktion von Gefässen an Kopf und Hals mit synthetischem Patch Graft, sonstige
39.22.21↔	Bypass zwischen A. subclavia und Aorta	39.57.20↔	Plastische Rekonstruktion von Gefässen der oberen Extremität mit synthetischem Patch Graft, n.n.bez.
39.22.29↔	Bypass an der A. subclavia, sonstige	39.57.21↔	Plastische Rekonstruktion von Arterien der oberen Extremität mit synthetischem Patch Graft
39.22.99↔	Bypass zwischen Aorta, A. subclavia und A. carotis, sonstige	39.57.22↔	Plastische Rekonstruktion der V. subclavia, V. axillaris und V. brachiocephalica mit synthetischem Patch Graft
39.28↔	Extrakraniell-intrakranieller Gefäss-Bypass	39.57.23↔	Plastische Rekonstruktion von sonstigen tiefen Venen der oberen Extremitäten mit synthetischem Patch Graft
39.2a↔	Intra-intrakranieller Gefäss-Bypass	39.57.29↔	Plastische Rekonstruktion von Gefässen der oberen Extremität mit synthetischem Patch Graft, sonstige
39.56.00↔	Plastische Rekonstruktion eines Blutgefässes mit Gewebe-Patch, n.n.bez.	39.57.30↔	Plastische Rekonstruktion von thorakalen Gefässen mit synthetischem Patch Graft, n.n.bez.
39.56.10↔	Plastische Rekonstruktion von Gefässen an Kopf und Hals mit Gewebe-Patch, n.n.bez.	39.57.31↔	Plastische Rekonstruktion der thorakalen Aorta mit synthetischem Patch Graft
39.56.11↔	Plastische Rekonstruktion von intrakraniellen Gefässen mit Gewebe-Patch	39.57.32↔	Plastische Rekonstruktion der V. pulmonalis mit synthetischem Patch Graft
39.56.12↔	Plastische Rekonstruktion der V. jugularis mit Gewebe-Patch	39.57.33↔	Plastische Rekonstruktion der V. cava superior mit synthetischem Patch Graft
39.56.19↔	Plastische Rekonstruktion von Gefässen an Kopf und Hals mit Gewebe-Patch, sonstige	39.57.39↔	Plastische Rekonstruktion von thorakalen Gefässen mit synthetischem Patch Graft, sonstige
39.56.20↔	Plastische Rekonstruktion von Gefässen der oberen Extremität mit Gewebe-Patch, n.n.bez.	39.57.40↔	Plastische Rekonstruktion abdominaler Arterien mit synthetischem Patch Graft, n.n.bez.
39.56.21↔	Plastische Rekonstruktion von Arterien der oberen Extremität mit Gewebe-Patch	39.57.41↔	Plastische Rekonstruktion der abdominalen Aorta mit synthetischem Patch Graft
39.56.22↔	Plastische Rekonstruktion der V. subclavia, V. axillaris und V. brachiocephalica mit Gewebe-Patch	39.57.42↔	Plastische Rekonstruktion des Truncus coeliacus mit synthetischem Patch Graft
39.56.23↔	Plastische Rekonstruktion von sonstigen tiefen Venen der oberen Extremitäten mit Gewebe-Patch	39.57.43↔	Plastische Rekonstruktion der A. gastrica mit synthetischem Patch Graft
39.56.29↔	Plastische Rekonstruktion von Gefässen der oberen Extremität mit Gewebe-Patch, sonstige	39.57.44↔	Plastische Rekonstruktion der A. hepatica mit synthetischem Patch Graft
39.56.30↔	Plastische Rekonstruktion von thorakalen Gefässen mit Gewebe-Patch, n.n.bez.	39.57.45↔	Plastische Rekonstruktion der A. lienalis mit synthetischem Patch Graft
39.56.31↔	Plastische Rekonstruktion der thorakalen Aorta mit Gewebe-Patch	39.57.46↔	Plastische Rekonstruktion der A. renalis mit synthetischem Patch Graft
39.56.32↔	Plastische Rekonstruktion der V. pulmonalis mit Gewebe-Patch	39.57.47↔	Plastische Rekonstruktion der A. mesenterica mit synthetischem Patch Graft
39.56.33↔	Plastische Rekonstruktion der V. cava superior mit Gewebe-Patch	39.57.48↔	Plastische Rekonstruktion der A. iliaca mit synthetischem Patch Graft
39.56.39↔	Plastische Rekonstruktion von thorakalen Gefässen mit Gewebe-Patch, sonstige	39.57.49↔	Plastische Rekonstruktion abdominaler Arterien mit synthetischem Patch Graft, sonstige
39.56.40↔	Plastische Rekonstruktion abdominaler Arterien mit Gewebe-Patch, n.n.bez.	39.57.50↔	Plastische Rekonstruktion abdominaler Venen mit synthetischem Patch Graft, n.n.bez.
39.56.41↔	Plastische Rekonstruktion der abdominalen Aorta mit Gewebe-Patch	39.57.51↔	Plastische Rekonstruktion der V. cava inferior mit synthetischem Patch Graft
39.56.42↔	Plastische Rekonstruktion des Truncus coeliacus mit Gewebe-Patch	39.57.52↔	Plastische Rekonstruktion der V. iliaca mit synthetischem Patch Graft
39.56.43↔	Plastische Rekonstruktion der A. gastrica mit Gewebe-Patch		
39.56.44↔	Plastische Rekonstruktion der A. hepatica mit Gewebe-Patch		
39.56.45↔	Plastische Rekonstruktion der A. lienalis mit Gewebe-Patch		
39.56.46↔	Plastische Rekonstruktion der A. renalis mit Gewebe-Patch		
39.56.47↔	Plastische Rekonstruktion der A. mesenterica mit Gewebe-Patch		
39.56.48↔	Plastische Rekonstruktion der A. iliaca mit Gewebe-Patch		
39.56.49↔	Plastische Rekonstruktion abdominaler Arterien mit Gewebe-Patch, sonstige		
39.56.50↔	Plastische Rekonstruktion abdominaler Venen mit Gewebe-Patch, n.n.bez.		
39.56.51↔	Plastische Rekonstruktion der V. cava inferior mit Gewebe-Patch		
39.56.52↔	Plastische Rekonstruktion der V. iliaca mit Gewebe-Patch		
39.56.59↔	Plastische Rekonstruktion abdominaler Venen mit Gewebe-Patch, sonstige		

39.57.59↔	Plastische Rekonstruktion abdominaler Venen mit synthetischem Patch Graft, sonstige	39.57.64↔	Plastische Rekonstruktion von oberflächlichen Venen des Oberschenkels mit synthetischem Patch Graft
39.57.60↔	Plastische Rekonstruktion von Gefässen der unteren Extremität mit synthetischem Patch Graft, n.n.bez.	39.57.69↔	Plastische Rekonstruktion von Gefässen der unteren Extremität mit synthetischem Patch Graft, sonstige
39.57.61↔	Plastische Rekonstruktion von Arterien der unteren Extremität mit synthetischem Patch Graft	39.57.99↔	Plastische Rekonstruktion mit synthetischem Patch Graft, sonstige
39.57.62↔	Plastische Rekonstruktion der V. femoralis und V.poplitea mit synthetischem Patch Graft	39.58↔	Plastische Rekonstruktion eines Blutgefässes mit Patch Graft n.n.bez.
39.57.63↔	Plastische Rekonstruktion von sonstigen tiefen Venen der unteren Extremitäten mit synthetischem Patch Graft		

Prozedur F05-4

01.21↔	Inzision und Drainage an den kranialen Sinus	35.33.11↔	Anuloplastik der Mitralklappe, offen
35.00↔	Valvulotomie am geschlossenen Herzen, Klappe nicht bezeichnet	35.33.19↔	Anuloplastik der Mitralklappe, sonstige
35.01↔	Valvulotomie am geschlossenen Herzen, Aortenklappe	35.33.20↔	Anuloplastik der Pulmonalklappe, n.n.bez.
35.02↔	Valvulotomie am geschlossenen Herzen, Mitralklappe	35.33.21↔	Anuloplastik der Pulmonalklappe, offen
35.03↔	Valvulotomie am geschlossenen Herzen, Pulmonalklappe	35.33.29↔	Anuloplastik der Pulmonalklappe, sonstige
35.04↔	Valvulotomie am geschlossenen Herzen, Trikuspidalklappe	35.33.30↔	Anuloplastik der Trikuspidalklappe, n.n.bez.
35.10↔	Valvuloplastik am offenen Herzen, ohne Ersatz, Klappe nicht bezeichnet	35.33.31↔	Anuloplastik der Trikuspidalklappe, offen
35.11.00↔	Valvuloplastik der Aortenklappe am offenen Herzen, ohne Ersatz, n.n.bez.	35.33.39↔	Anuloplastik der Trikuspidalklappe, sonstige
35.11.10↔	Valvulotomie der Aortenklappe am offenen Herzen	35.33.40↔	Anuloplastik der Aortenklappe, n.n.bez.
35.11.11↔	Klappenerhaltender Ersatz der Aortenwurzel (Tirone David Operation)	35.33.41↔	Anuloplastik der Aortenklappe, offen
35.11.20↔	Rekonstruktion der Aortenklappe am offenen Herzen, ohne Ersatz, bei kongenitalen Klappenanomalien des Herzens	35.33.49↔	Anuloplastik der Aortenklappe, sonstige
35.11.99↔	Valvuloplastik der Aortenklappe am offenen Herzen, ohne Ersatz, sonstige	35.33.99↔	Anuloplastik, sonstige
35.12.00↔	Valvuloplastik der Mitralklappe am offenen Herzen, ohne Ersatz, n.n.bez.	35.35.00↔	Operationen an den Trabeculae carneae cordis, n.n.bez.
35.12.10↔	Valvulotomie der Mitralklappe am offenen Herzen	35.35.10↔	Subvalvuläre fibröse oder muskuläre Resektion an der Aortenklappe
35.12.11↔	Segelrekonstruktion der Mitralklappe am offenen Herzen	35.35.99↔	Operationen an den Trabeculae carneae cordis, sonstige
35.12.20↔	Rekonstruktion der Mitralklappe am offenen Herzen, ohne Ersatz, bei kongenitalen Klappenanomalien des Herzens	35.39.00↔	Operationen an anderen an die Herzklappen angrenzende Strukturen, n.n.bez.
35.12.99↔	Valvuloplastik der Mitralklappe am offenen Herzen, ohne Ersatz, sonstige	35.39.10↔	Supravalvuläre Resektion, Herzklappe, n.n.bez.
35.13.00↔	Valvuloplastik der Pulmonalklappe am offenen Herzen, ohne Ersatz, n.n.bez.	35.39.11↔	Supravalvuläre Resektion, Aortenklappe
35.13.10↔	Valvulotomie der Pulmonalklappe am offenen Herzen	35.39.12↔	Supravalvuläre Resektion, Pulmonalklappe
35.13.20↔	Rekonstruktion der Pulmonalklappe am offenen Herzen, ohne Ersatz, bei kongenitalen Klappenanomalien des Herzens	35.39.19↔	Supravalvuläre Resektion, sonstige Herzklappe
35.13.99↔	Valvuloplastik der Pulmonalklappe am offenen Herzen, ohne Ersatz, sonstige	35.39.99↔	Operationen an anderen an die Herzklappen angrenzende Strukturen, sonstige
35.14.00↔	Valvuloplastik der Trikuspidalklappe am offenen Herzen, ohne Ersatz, n.n.bez.	35.41.00↔	Vergrosserung eines bestehenden Vorhofseptumdefekts, n.n.bez.
35.14.10↔	Valvulotomie der Trikuspidalklappe am offenen Herzen	35.41.10↔	Vergrosserung eines bestehenden Vorhofseptumdefekts, offene Technik
35.14.11↔	Segelrekonstruktion der Trikuspidalklappe am offenen Herzen	35.41.20↔	Vergrosserung eines bestehenden Vorhofseptumdefekts, geschlossene Technik
35.14.20↔	Rekonstruktion der Trikuspidalklappe am offenen Herzen, ohne Ersatz, bei kongenitalen Klappenanomalien des Herzens	35.41.99↔	Vergrosserung eines bestehenden Vorhofseptumdefekts, sonstige
35.14.99↔	Valvuloplastik der Trikuspidalklappe am offenen Herzen, ohne Ersatz, sonstige	35.42.00↔	Bildung von Herzseptumdefekten, n.n.bez.
35.19.00↔	Valvuloplastik am offenen Herzen, ohne Ersatz, sonstige Klappe, n.n.bez.	35.42.10↔	Bildung von Herzseptumdefekten, offene Technik
35.19.10↔	Rekonstruktion einer AV-Klappe am offenen Herzen, ohne Ersatz, bei kongenitalen Klappenanomalien des Herzens	35.42.20↔	Bildung von Herzseptumdefekten, geschlossene Technik
35.19.11↔	Rekonstruktion einer Truncusklappe am offenen Herzen, ohne Ersatz, bei kongenitalen Klappenanomalien des Herzens	35.42.99↔	Bildung von Herzseptumdefekten, sonstige
35.19.99↔	Valvuloplastik am offenen Herzen, ohne Ersatz, sonstige Klappe, sonstige	35.43.00↔	Vergrosserung eines bestehenden Ventrikelseptumdefekts, n.n.bez.
35.29.00↔	Herzklappenersatz, sonstige Klappe, n.n.bez.	35.43.10↔	Vergrosserung eines bestehenden Ventrikelseptumdefekts, offene Technik
35.29.10↔	Ersatz der AV-Klappe bei kongenitalen Klappenanomalien des Herzens	35.43.20↔	Vergrosserung eines bestehenden Ventrikelseptumdefekts, geschlossene Technik
35.29.20↔	Ersatz der Truncus-Klappe bei kongenitalen Klappenanomalien des Herzens	35.43.99↔	Vergrosserung eines bestehenden Ventrikelseptumdefekts, sonstige
35.29.99↔	Herzklappenersatz, sonstige Klappe, sonstige	35.50↔	Korrektur von nicht näher bezeichnetem Herzseptumdefekt mit Prothese
35.31↔	Papillarmuskeloperation	35.51↔	Korrektur eines Vorhofseptumdefekts mit Prothese, offene Technik
35.32↔	Sehnenfaden-Operation	35.53↔	Korrektur eines Ventrikelseptumdefekts mit Prothese, offener Zugang
35.33.00↔	Anuloplastik, n.n.bez.	35.54↔	Korrektur von Endokardkissendefekten (AV-Kanal) mit Prothese
35.33.10↔	Anuloplastik der Mitralklappe, n.n.bez.	35.60↔	Korrektur eines nicht bezeichneten Herzseptumdefekts mit Bio-Graft
		35.61↔	Korrektur eines Vorhofseptumdefekts mit Bio-Graft
		35.62↔	Korrektur eines Ventrikelseptumdefekts mit Bio-Graft
		35.63↔	Korrektur von Endokardkissendefekten (AV-Kanal) mit Bio-Graft
		35.70↔	Sonstige nicht näher bezeichnete Korrektur von nicht näher bezeichneten Herzseptumdefekten

35.71↔	Sonstige nicht näher bezeichnete Korrektur eines Vorhofseptumdefekts	37.25.20↔	Transvasale Biopsie des Endokards, Myokards und Endomyokards
35.72.00↔	Korrektur eines Ventrikelseptumdefekts, n.n.bez.	37.25.30↔	Herzbiopsie, offen
35.72.10↔	Verschluss eines erworbenen Ventrikelseptumdefekts	37.25.99↔	Herzbiopsie, sonstige
35.72.99↔	Korrektur eines Ventrikelseptumdefekts, sonstige	37.31.00↔	Perikardektomie, n.n.bez.
35.73↔	Sonstige und nicht näher bezeichnete Korrektur von Endokardkissendefekten (AV-Kanal)	37.31.10↔	Perikardektomie, partiell
35.91↔	Interatriale Transposition des venösen Rückflusses	37.31.20↔	Perikardektomie, total
35.92↔	Erzeugen eines Conduits zwischen rechtem Ventrikel und Pulmonalarterie	37.31.30↔	Adhäsiolyse am Perikard
35.93↔	Erzeugen eines Conduits zwischen linkem Ventrikel und Aorta	37.31.99↔	Perikardektomie, sonstige
35.94↔	Erzeugen eines Conduits zwischen Vorhof und Pulmonalarterie	37.32↔	Aneurysmektomie am Herzen
35.98.00↔	Sonstige Operationen an Herzsepten, n.n.bez.	37.33.00↔	Exzision oder Destruktion von anderer Läsion oder Gewebe des Herzens, offener Zugang, n.n.bez.
35.98.10↔	Perkutan-transluminaler Verschluss eines Vorhofseptumdefekts, n.n.bez.	37.33.10↔	Exzision oder Destruktion am Reizleitungssystem, offener Zugang, n.n.bez.
35.98.19↔	Perkutan-transluminaler Verschluss eines Vorhofseptumdefekts, sonstige	37.33.11↔	Exzision oder Destruktion am Reizleitungssystem, offener Zugang, ablativ Maßnahmen bei Tachyarrhythmie
35.98.30↔	Perkutan-transluminaler Verschluss eines Ventrikelseptumdefekts	37.33.19↔	Exzision oder Destruktion am Reizleitungssystem, offener Zugang, sonstige
35.98.99↔	Sonstige Operationen an Herzsepten, sonstige	37.33.20↔	Exzision von anderer Läsion oder Gewebe des Herzens, offener Zugang
35.99.00↔	Sonstige Operationen an Herzklappen, n.n.bez.	37.33.30↔	Destruktion von anderer Läsion oder Gewebe des Herzens, offener Zugang
35.99.10↔	Sonstige Operationen bei kongenitalen Klappenanomalien des Herzens, n.n.bez.	37.33.99↔	Exzision oder Destruktion von anderer Läsion oder Gewebe des Herzens, offener Zugang, sonstige
35.99.11↔	Sonstige Operationen bei kongenitalen Klappenanomalien des Herzens, Aortenklappe	37.35↔	Partielle Ventrikulektomie
35.99.12↔	Sonstige Operationen bei kongenitalen Klappenanomalien des Herzens, Mitralklappe	37.41↔	Implantation von prothetischem herzunterstützendem System am Herzen
35.99.13↔	Sonstige Operationen bei kongenitalen Klappenanomalien des Herzens, Pulmonalklappe	37.49↔	Sonstige plastische Rekonstruktion am Herzen und Perikard
35.99.14↔	Sonstige Operationen bei kongenitalen Klappenanomalien des Herzens, Trikuspidalklappe	37.4x.00↔	Plastische Rekonstruktion von Herz und Perikard, n.n.bez.
35.99.15↔	Sonstige Operationen bei kongenitalen Klappenanomalien des Herzens, AV- oder Truncusklappe	37.4x.10↔	Naht des Perikardes (nach Verletzung)
35.99.19↔	Sonstige Operationen bei kongenitalen Klappenanomalien des Herzens, sonstige Klappe	37.4x.11↔	Plastische Rekonstruktion des Perikards, sonstige
35.99.20↔	Sonstige Operationen an Herzklappen, minimal-invasiv	37.4x.20↔	Naht des Myokardes (nach Verletzung)
35.99.99↔	Sonstige Operationen an Herzklappen, sonstige	37.4x.21↔	Plastische Rekonstruktion des Myokard, sonstige
36.03↔	Koronarangioplastik am offenen Thorax	37.4x.99↔	Plastische Rekonstruktion von Herz und Perikard, sonstige
36.2↔	Myokard-Revaskularisation mit Arterien-Implantat	37.52↔	Implantation eines kompletten Herzersatzsystems
36.31↔	Transmyokardiale Revaskularisation am offenen Thorax	37.53↔	Ersatz oder Reparatur der thorakalen Einheit eines kompletten Herzersatzsystems
36.32↔	Sonstige transmyokardiale Revaskularisation	37.54↔	Ersatz oder Reparatur von sonstigen implantierbaren Bestandteilen eines kompletten Herzersatzsystems
36.33↔	Endoskopische transmyokardiale Revaskularisation	37.6a.11↔	Implantation eines herzkreislaufunterstützenden Systems, mit Pumpe, ohne Gasaustauschfunktion, extrakorporal, linksventrikulär, offen chirurgisch thorakal (Thorakotomie, Minithorakotomie, Sternotomie)
36.34↔	Perkutane transmyokardiale Revaskularisation	37.6a.12↔	Implantation eines herzkreislaufunterstützenden Systems, mit Pumpe, ohne Gasaustauschfunktion, extrakorporal, rechtsventrikulär, offen chirurgisch thorakal (Thorakotomie, Minithorakotomie, Sternotomie)
36.39.00↔	Sonstige Herz-Revaskularisation, n.n.bez.	37.6a.21↔	Implantation eines herzkreislaufunterstützenden Systems, mit Pumpe, ohne Gasaustauschfunktion, extrakorporal, biventrikulär, offen chirurgisch thorakal (Thorakotomie, Minithorakotomie, Sternotomie)
36.39.10↔	Herz-Revaskularisation durch Koronararterienpatch	37.6a.31↔	Implantation eines herzkreislaufunterstützenden Systems, mit Pumpe, ohne Gasaustauschfunktion, intrakorporal, linksventrikulär, offen chirurgisch thorakal (Thorakotomie, Minithorakotomie, Sternotomie)
36.39.11↔	Revision eines Koronararterienbypass	37.6a.32↔	Implantation eines herzkreislaufunterstützenden Systems, mit Pumpe, ohne Gasaustauschfunktion, intrakorporal, rechtsventrikulär, offen chirurgisch thorakal (Thorakotomie, Minithorakotomie, Sternotomie)
36.39.12↔	Neuanlage eines Koronararterienbypass	37.6a.33↔	Implantation eines herzkreislaufunterstützenden Systems, mit Pumpe, ohne Gasaustauschfunktion, intrakorporal, biventrikulär, offen chirurgisch thorakal (Thorakotomie, Minithorakotomie, Sternotomie)
36.39.13↔	Transposition von Koronararterien	37.6a.41↔	Implantation eines herzkreislaufunterstützenden Systems, mit Pumpe, ohne Gasaustauschfunktion, intravasal (inkl. Intrakardial), linksventrikulär, perkutan
36.39.99↔	Sonstige Herz-Revaskularisation, sonstige	37.6a.42↔	Implantation eines herzkreislaufunterstützenden Systems, mit Pumpe, ohne Gasaustauschfunktion, intravasal (inkl. Intrakardial), rechtsventrikulär, perkutan
36.91↔	Korrektur eines Koronargefäß-Aneurysmas	37.6a.51↔	Implantation eines herzkreislauf- und lungenunterstützenden Systems, mit Pumpe, mit CO ₂ -removal, extrakorporal, venovenös, perkutan
36.99.00↔	Sonstige Operationen an Herzgefäßen n.n.bez.		
36.99.10↔	Intrakoronare Stammzelltherapie, n.n.bez.		
36.99.11↔	Intrakoronare Stammzelltherapie ohne Anreicherung von Stammzellfraktionen oder kultureller Vermehrung		
36.99.12↔	Intrakoronare Stammzelltherapie mit Anreicherung von Stammzellfraktionen oder kultureller Vermehrung		
36.99.19↔	Intrakoronare Stammzelltherapie, sonstige		
36.99.20↔	Operationen bei kongenitalen Anomalien der Herzgefäße		
36.99.30↔	Rekonstruktion des Koronarostiums		
36.99.40↔	Sympathektomie der Koronararterien		
36.99.99↔	Sonstige Operationen an Herzgefäßen, sonstige		
37.10↔	Inzision am Herzen n.n.bez.		
37.11.00↔	Kardiotomie, n.n.bez.		
37.11.10↔	Epikardiale, endokardiale und epimyokardiale Inzision		
37.11.99↔	Kardiotomie, sonstige		
37.12↔	Perikardiotomie		
37.24.00↔	Perikardbiopsie, n.n.bez.		
37.24.20↔	Offene Perikardbiopsie		
37.24.99↔	Perikardbiopsie, sonstige		
37.25.00↔	Herzbiopsie, n.n.bez.		

37.6a.61↔	Implantation eines herzkreislauf- und lungenunterstützenden Systems, mit Pumpe, mit Oxygenator (inkl. CO2-removal), extrakorporal, veno-venös, offen chirurgisch extra-thorakal (z.B. Gefässfreilegung)	37.6c.12↔	Revision (ohne Ersatz) eines herzkreislaufunterstützenden Systems, mit Pumpe, ohne Gasaustauschfunktion, extrakorporal, rechtsventrikulär, offen chirurgisch thorakal (Thorakotomie, Minithorakotomie, Sternotomie)
37.6a.62↔	Implantation eines herzkreislauf- und lungenunterstützenden Systems, mit Pumpe, mit Oxygenator (inkl. CO2-removal), extrakorporal, veno-venös, perkutan	37.6c.21↔	Revision (ohne Ersatz) eines herzkreislaufunterstützenden Systems, mit Pumpe, ohne Gasaustauschfunktion, extrakorporal, biventrikulär, offen chirurgisch thorakal (Thorakotomie, Minithorakotomie, Sternotomie)
37.6a.71↔	Implantation eines herzkreislauf- und lungenunterstützenden Systems, mit Pumpe, mit Oxygenator (inkl. CO2-removal), extrakorporal, veno-arteriell oder veno-venoarteriell, offen chirurgisch thorakal (Thorakotomie, Minithorakotomie, Sternotomie)	37.6c.31↔	Revision (ohne Ersatz) eines herzkreislaufunterstützenden Systems, mit Pumpe, ohne Gasaustauschfunktion, intrakorporal, linksventrikulär, offen chirurgisch thorakal (Thorakotomie, Minithorakotomie, Sternotomie)
37.6a.72↔	Implantation eines herzkreislauf- und lungenunterstützenden Systems, mit Pumpe, mit Oxygenator (inkl. CO2-removal), extrakorporal, veno-arteriell oder veno-venoarteriell, offen chirurgisch extra-thorakal (z.B. Gefässfreilegung)	37.6c.32↔	Revision (ohne Ersatz) eines herzkreislaufunterstützenden Systems, mit Pumpe, ohne Gasaustauschfunktion, intrakorporal, rechtsventrikulär, offen chirurgisch thorakal (Thorakotomie, Minithorakotomie, Sternotomie)
37.6a.73↔	Implantation eines herzkreislauf- und lungenunterstützenden Systems, mit Pumpe, mit Oxygenator (inkl. CO2-removal), extrakorporal, veno-arteriell oder veno-venoarteriell, perkutan	37.6c.33↔	Revision (ohne Ersatz) eines herzkreislaufunterstützenden Systems, mit Pumpe, ohne Gasaustauschfunktion, intrakorporal, biventrikulär, offen chirurgisch thorakal (Thorakotomie, Minithorakotomie, Sternotomie)
37.6a.81↔	Implantation einer intraaortale Ballonpumpe (IABP), offen chirurgisch	37.6c.61↔	Revision (ohne Ersatz) eines herzkreislauf- und lungenunterstützenden Systems, mit Pumpe, mit Oxygenator (inkl. CO2-removal), extrakorporal, veno-venös, offen chirurgisch extra-thorakal (z.B. Gefässfreilegung)
37.6a.82↔	Implantation einer intraaortalen Ballonpumpe (IABP), perkutan	37.6c.71↔	Revision (ohne Ersatz) eines herzkreislauf- und lungenunterstützenden Systems, mit Pumpe, mit Oxygenator (inkl. CO2-removal), extrakorporal, veno-arteriell oder veno-venoarteriell, offen chirurgisch thorakal (Thorakotomie, Minithorakotomie, Sternotomie)
37.6b.11↔	Entfernen eines herzkreislaufunterstützenden Systems, mit Pumpe, ohne Gasaustauschfunktion, extrakorporal, linksventrikulär, offen chirurgisch thorakal (Thorakotomie, Minithorakotomie, Sternotomie)	37.6c.72↔	Revision (ohne Ersatz) eines herzkreislauf- und lungenunterstützenden Systems, mit Pumpe, mit Oxygenator (inkl. CO2-removal), extrakorporal, veno-arteriell oder veno-venoarteriell, offen chirurgisch extra-thorakal (z.B. Gefässfreilegung)
37.6b.12↔	Entfernen eines herzkreislaufunterstützenden Systems, mit Pumpe, ohne Gasaustauschfunktion, extrakorporal, rechtsventrikulär, offen chirurgisch thorakal (Thorakotomie, Minithorakotomie, Sternotomie)	37.6c.a1↔	Revision (ohne Ersatz) eines herzkreislauf- und lungenunterstützenden Systems, ohne Pumpe, mit CO2-removal, extrakorporal, arterio-venös, offen chirurgisch extra-thorakal (z.B. Gefässfreilegung)
37.6b.21↔	Entfernen eines herzkreislaufunterstützenden Systems, mit Pumpe, ohne Gasaustauschfunktion, extrakorporal, biventrikulär, offen chirurgisch thorakal (Thorakotomie, Minithorakotomie, Sternotomie)	37.91↔	Offene Herzmassage
37.6b.31↔	Entfernen eines herzkreislaufunterstützenden Systems, mit Pumpe, ohne Gasaustauschfunktion, intrakorporal, linksventrikulär, offen chirurgisch thorakal (Thorakotomie, Minithorakotomie, Sternotomie)	37.99.00↔	Sonstige Operationen an Herz und Perikard, n.n.bez.
37.6b.32↔	Entfernen eines herzkreislaufunterstützenden Systems, mit Pumpe, ohne Gasaustauschfunktion, intrakorporal, rechtsventrikulär, offen chirurgisch thorakal (Thorakotomie, Minithorakotomie, Sternotomie)	37.99.10↔	Intramyokardiale Stammzelltherapie, n.n.bez.
37.6b.33↔	Entfernen eines herzkreislaufunterstützenden Systems, mit Pumpe, ohne Gasaustauschfunktion, intrakorporal, biventrikulär, offen chirurgisch thorakal (Thorakotomie, Minithorakotomie, Sternotomie)	37.99.11↔	Intramyokardiale Stammzelltherapie ohne Anreicherung von Stammzellfraktionen oder kultureller Vermehrung
37.6b.41↔	Entfernen eines herzkreislaufunterstützenden Systems, mit Pumpe, ohne Gasaustauschfunktion, intravasal (inkl. Intrakardial), linksventrikulär, perkutan	37.99.12↔	Intramyokardiale Stammzelltherapie mit Anreicherung von Stammzellfraktionen oder kultureller Vermehrung
37.6b.42↔	Entfernen eines herzkreislaufunterstützenden Systems, mit Pumpe, ohne Gasaustauschfunktion, intravasal (inkl. Intrakardial), rechtsventrikulär, perkutan	37.99.19↔	Intramyokardiale Stammzelltherapie, sonstige
37.6b.61↔	Entfernen eines herzkreislauf- und lungenunterstützenden Systems, mit Pumpe, mit Oxygenator (inkl. CO2-removal), extrakorporal, veno-venös, offen chirurgisch extra-thorakal (z.B. Gefässfreilegung)	37.99.20↔	Operationen bei kongenitalen Anomalien des Herzens, n.n.bez.
37.6b.71↔	Entfernen eines herzkreislauf- und lungenunterstützenden Systems, mit Pumpe, mit Oxygenator (inkl. CO2-removal), extrakorporal, veno-arteriell oder veno-venoarteriell, offen chirurgisch thorakal (Thorakotomie, Minithorakotomie, Sternotomie)	37.99.29↔	Operationen bei kongenitalen Anomalien des Herzens, sonstige
37.6b.72↔	Entfernen eines herzkreislauf- und lungenunterstützenden Systems, mit Pumpe, mit Oxygenator (inkl. CO2-removal), extrakorporal, veno-arteriell oder veno-venoarteriell, offen chirurgisch extra-thorakal (z.B. Gefässfreilegung)	37.99.30↔	Ligatur eines Herzohres
37.6b.81↔	Entfernen einer intraaortale Ballonpumpe (IABP), offen chirurgisch	37.99.80↔	Reoperation an Herz und Perikard
37.6b.a1↔	Entfernen eines herzkreislauf- und lungenunterstützenden Systems, ohne Pumpe, mit CO2-removal, extrakorporal, arterio-venös, offen chirurgisch extra-thorakal (z.B. Gefässfreilegung)	37.99.99↔	Sonstige Operationen an Herz und Perikard, sonstige
37.6c.11↔	Revision (ohne Ersatz) eines herzkreislaufunterstützenden Systems, mit Pumpe, ohne Gasaustauschfunktion, extrakorporal, linksventrikulär, offen chirurgisch thorakal (Thorakotomie, Minithorakotomie, Sternotomie)	37.9a.00↔	Implantation eines herzmuskelstimulierenden Systems, n.n.bez.
		37.9a.11↔	Implantation oder Wechsel eines myokardmodulierenden Systems (CCM)
		37.9a.99↔	Implantation eines herzmuskelstimulierenden Systems, sonstige
		38.01↔	Inzision von intrakraniellen Gefässen
		38.04.00↔	Inzision der Aorta, n.n.bez.
		38.04.10↔	Inzision von Aorta ascendens und Aortenbogen
		38.04.20↔	Inzision der Aorta descendens
		38.04.30↔	Inzision der Aorta abdominalis
		38.04.99↔	Inzision der Aorta, sonstige
		38.05.00↔	Inzision von anderen thorakalen Gefässen, n.n.bez.
		38.05.10↔	Inzision von anderen thorakalen Arterien
		38.05.20↔	Inzision von thorakalen Venen, n.n.bez.
		38.05.21↔	Inzision von thorakalen tiefen Venen
		38.05.29↔	Inzision von thorakalen Venen, sonstige
		38.05.99↔	Inzision von anderen thorakalen Gefässen, sonstige
		38.06.00↔	Inzision von abdominalen Arterien, n.n.bez.
		38.06.10↔	Inzision von viszeralen Arterien, n.n.bez.
		38.06.11↔	Inzision des Truncus coeliacus
		38.06.12↔	Inzision der A. gastrica
		38.06.13↔	Inzision der A. hepatica
		38.06.14↔	Inzision der A. lienalis

38.06.15↔	Inzision der A. renalis	38.33.23↔	Resektion von oberflächlichen Venen der oberen Extremität mit Anastomose
38.06.16↔	Inzision der A. mesenterialis	38.33.99↔	Resektion von Gefässen der oberen Extremität (mit Anastomose), sonstige
38.06.17↔	Inzision der A. lumbalis	38.34.00↔	Resektion der Aorta mit Anastomose, n.n.bez.
38.06.18↔	Inzision der A. iliaca	38.34.10↔	Resektion der Aorta ascendens und des Aortenbogens mit Anastomose
38.06.19↔	Inzision von viszeralen Arterien, sonstige	38.34.20↔	Resektion der Aorta descendens mit Anastomose
38.06.99↔	Inzision von abdominalen Arterien, sonstige	38.34.30↔	Resektion der Aorta abdominalis mit Anastomose
38.07.00↔	Inzision von abdominalen Venen, n.n.bez.	38.34.99↔	Resektion der Aorta mit Anastomose, sonstige
38.07.10↔	Inzision von tiefen abdominalen Venen, n.n.bez.	38.35.00↔	Resektion von thorakalen Gefässen mit Anastomose, n.n.bez.
38.07.11↔	Inzision der V. cava inferior	38.35.10↔	Resektion von thorakalen Arterien mit Anastomose, n.n.bez.
38.07.12↔	Inzision der V. iliaca	38.35.11↔	Resektion der A. subclavia mit Anastomose
38.07.19↔	Inzision von tiefen abdominalen Venen, sonstige	38.35.12↔	Resektion des Truncus brachiocephalicus mit Anastomose
38.07.99↔	Inzision von abdominalen Venen, sonstige	38.35.13↔	Resektion der A. pulmonalis mit Anastomose
38.10↔	Endarterektomie, Lokalisation n.n.bez.	38.35.19↔	Resektion von thorakalen Arterien mit Anastomose, sonstige
38.11↔	Endarterektomie von intrakraniellen Gefässen	38.35.20↔	Resektion von thorakalen Venen mit Anastomose, n.n.bez.
38.12↔	Endarterektomie von anderen Gefässen an Kopf und Hals	38.35.21↔	Resektion der V. pulmonalis mit Anastomose
38.13↔	Endarterektomie von Gefässen der oberen Extremität	38.35.22↔	Resektion der V. subclavia mit Anastomose
38.14.00↔	Endarterektomie der Aorta, n.n.bez.	38.35.23↔	Resektion der V. cava superior mit Anastomose
38.14.10↔	Endarterektomie von Aorta ascendens und Aortenbogen	38.35.28↔	Resektion von thorakalen von sonstigen tiefen Venen mit Anastomose
38.14.20↔	Endarterektomie der Aorta descendens	38.35.29↔	Resektion von thorakalen Venen mit Anastomose, sonstige
38.14.30↔	Endarterektomie der Aorta abdominalis	38.35.99↔	Resektion von thorakalen Gefässen mit Anastomose, sonstige
38.14.99↔	Endarterektomie der Aorta, sonstige	38.36.00↔	Resektion von abdominalen Arterien mit Anastomose, n.n.bez.
38.15.00↔	Endarterektomie der anderen thorakalen Gefässe, n.n.bez.	38.36.10↔	Resektion von viszeralen Arterien mit Anastomose, n.n.bez.
38.15.10↔	Endarterektomie der A. subclavia	38.36.11↔	Resektion des Truncus coeliacus mit Anastomose
38.15.20↔	Endarterektomie des Truncus brachiocephalicus	38.36.12↔	Resektion der A. gastrica mit Anastomose
38.15.30↔	Endarterektomie der A. pulmonalis	38.36.13↔	Resektion der A. hepatica mit Anastomose
38.15.40↔	Endarterektomie der V. pulmonalis	38.36.14↔	Resektion der A. lienalis mit Anastomose
38.15.99↔	Endarterektomie der anderen thorakalen Gefässe, sonstige	38.36.15↔	Resektion der A. renalis mit Anastomose
38.16.00↔	Endarterektomie von abdominalen Arterien, n.n.bez.	38.36.16↔	Resektion der A. mesenterialis mit Anastomose
38.16.10↔	Endarterektomie von viszeralen Arterien, n.n.bez.	38.36.17↔	Resektion der A. iliaca mit Anastomose
38.16.11↔	Endarterektomie des Truncus coeliacus	38.36.19↔	Resektion von viszeralen Arterien mit Anastomose, sonstige
38.16.12↔	Endarterektomie der A. gastrica	38.36.99↔	Resektion von abdominalen Arterien mit Anastomose, sonstige
38.16.13↔	Endarterektomie der A. hepatica	38.37.00↔	Resektion von abdominalen Venen mit Anastomose, n.n.bez.
38.16.14↔	Endarterektomie der A. lienalis	38.37.10↔	Resektion von tiefen abdominalen Venen mit Anastomose, n.n.bez.
38.16.15↔	Endarterektomie der A. renalis	38.37.11↔	Resektion der V. cava inferior mit Anastomose
38.16.16↔	Endarterektomie der A. mesenterialis	38.37.12↔	Resektion der V.iliaca mit Anastomose
38.16.17↔	Endarterektomie der A. lumbalis	38.37.19↔	Resektion von tiefen abdominalen Venen mit Anastomose, sonstige
38.16.18↔	Endarterektomie der A. iliaca	38.37.99↔	Resektion von abdominalen Venen mit Anastomose, sonstige
38.16.19↔	Endarterektomie von viszeralen Arterien, sonstige	38.38.00↔	Resektion von Arterien der unteren Extremität mit Anastomose, n.n.bez.
38.16.99↔	Endarterektomie von abdominalen Arterien, sonstige	38.38.10↔	Resektion der A. femoralis mit Anastomose (communis) (superficialis)
38.18.00↔	Endarterektomie von Gefässen der unteren Extremität, n.n.bez.	38.38.11↔	Resektion der A. profunda femoris mit Anastomose
38.18.10↔	Endarterektomie der A. femoralis (communis) (superficialis)	38.38.12↔	Resektion der A. poplitea mit Anastomose
38.18.11↔	Endarterektomie der A. profunda femoris	38.38.99↔	Resektion von Arterien der unteren Extremität mit Anastomose, sonstige
38.18.12↔	Endarterektomie der A. poplitea	38.41↔	Resektion von intrakraniellen Blutgefässen mit Ersatz
38.18.99↔	Endarterektomie von Gefässen der unteren Extremität, sonstige	38.42↔	Resektion von anderen Blutgefässen an Kopf und Hals mit Ersatz
38.21↔	Biopsie eines Blutgefässes	38.43.00↔	Resektion von Blutgefässen der oberen Extremität mit Ersatz, n.n.bez.
38.32.00↔	Resektion von anderen Gefässen am Kopf und Hals mit Anastomose, n.n.bez.	38.43.10↔	Resektion von Arterien der oberen Extremität mit Ersatz
38.32.10↔	Resektion von extrakraniellen Arterien an Kopf und Hals mit Anastomose	38.43.11↔	Resektion der A. axillaris mit Ersatz
38.32.20↔	Resektion von extrakraniellen Venen an Kopf und Hals mit Anastomose, n.n.bez.	38.43.20↔	Resektion von Venen der oberen Extremität mit Ersatz, n.n.bez.
38.32.21↔	Resektion der V. jugularis mit Anastomose	38.43.21↔	Resektion der V. axillaris mit Ersatz
38.32.22↔	Resektion von oberflächlichen extrakraniellen Venen an Kopf und Hals mit Anastomose	38.43.28↔	Resektion von sonstigen tiefen Venen der oberen Extremität mit Ersatz
38.32.99↔	Resektion von anderen Gefässen an Kopf und Hals mit Anastomose, sonstige	38.43.29↔	Resektion von Venen der oberen Extremität mit Ersatz, sonstige
38.33.00↔	Resektion von Gefässen der oberen Extremität (mit Anastomose), n.n.bez.	38.43.99↔	Resektion von Blutgefässen der oberen Extremität mit Ersatz, sonstige
38.33.10↔	Resektion von Arterien der oberen Extremität mit Anastomose, n.n.bez.	38.44.00↔	Resektion der Aorta abdominalis mit Ersatz, n.n.bez.
38.33.11↔	Resektion von Arterien des Oberarms mit Anastomose	38.44.10↔	Resektion der Aorta abdominalis, suprarenal mit Ersatz
38.33.12↔	Resektion der A. ulnaris mit Anastomose	38.44.11↔	Resektion der Aorta abdominalis, infrarenal mit Ersatz
38.33.13↔	Resektion von sonstigen Arterien des Unterarmes mit Anastomose	38.44.12↔	Resektion der Aorta abdominalis, juxtarenal mit Ersatz
38.33.14↔	Resektion von Arterien der Hand mit Anastomose	38.44.99↔	Resektion der Aorta abdominalis mit Ersatz, sonstige
38.33.20↔	Resektion von Venen der oberen Extremität mit Anastomose, n.n.bez.	38.45.00↔	Resektion von thorakalen Blutgefässen mit Ersatz, n.n.bez.
38.33.21↔	Resektion der V. axillaris mit Anastomose		
38.33.22↔	Resektion von sonstigen tiefen Venen der oberen Extremität mit Anastomose		

38.45.10↔	Resektion der thorakalen Aorta mit Ersatz, n.n.bez.	38.68.00↔	Sonstige Exzision von Arterien der unteren Extremität, n.n.bez.
38.45.11↔	Resektion der Aorta ascendens oder des Aortenbogens mit Ersatz	38.68.10↔	Sonstige Exzision von Arterien des Oberschenkels
38.45.12↔	Resektion der Aorta thoracica mit Ersatz	38.68.20↔	Sonstige Exzision von Arterien des Unterschenkels und des Fusses
38.45.13↔	Resektion der Aorta thoracoabdominalis mit Ersatz	38.68.99↔	Sonstige Exzision von Arterien der unteren Extremität, sonstige
38.45.14↔	Resektion der thorakalen Aorta und Ersatz mit Hybridprothese	38.7x.10↔	Unterbrechung der Vena cava, chirurgisch, n.n.bez.
38.45.19↔	Resektion der thorakalen Aorta mit Ersatz, sonstige	38.7x.11↔	Einsetzen eines Antiembolie-Schirmes in die Vena cava, chirurgisch
38.45.20↔	Resektion sonstiger thorakaler Arterien mit Ersatz, n.n.bez.	38.7x.12↔	Entfernung eines Antiembolie-Schirmes in der Vena cava, chirurgisch
38.45.21↔	Resektion der A. pulmonalis mit Ersatz	38.7x.13↔	Ligatur oder Plikatur der Vena cava, chirurgisch
38.45.22↔	Resektion des Truncus brachiocephalicus mit Ersatz	38.7x.19↔	Chirurgische Unterbrechung der Vena cava, chirurgisch, sonstige
38.45.29↔	Resektion sonstiger thorakaler Arterien mit Ersatz	38.81↔	Sonstiger chirurgischer Verschluss von intrakraniellen Gefässen
38.45.30↔	Resektion thorakaler Venen mit Ersatz, n.n.bez.	38.82.00↔	Sonstiger chirurgischer Verschluss von Gefässen am Kopf und Hals, n.n.bez.
38.45.31↔	Resektion der V. cava superior mit Ersatz	38.82.10↔	Sonstiger chirurgischer Verschluss von extrakraniellen Arterien an Kopf und Hals
38.45.38↔	Resektion sonstiger tiefer thorakaler Venen mit Ersatz	38.82.20↔	Sonstiger chirurgischer Verschluss von extrakraniellen Venen an Kopf und Hals, n.n.bez.
38.45.39↔	Resektion thorakaler Venen mit Ersatz, sonstige	38.82.21↔	Sonstiger chirurgischer Verschluss der V. jugularis
38.45.99↔	Resektion von thorakalen Blutgefässen mit Ersatz, sonstige	38.82.22↔	Sonstiger chirurgischer Verschluss von sonstigen tiefen extrakraniellen Venen an Kopf und Hals
38.46↔	Resektion von abdominalen Arterien mit Ersatz	38.82.29↔	Sonstiger chirurgischer Verschluss von extrakraniellen Venen an Kopf und Hals, sonstige
38.47.00↔	Resektion von abdominalen Venen mit Ersatz, n.n.bez.	38.82.99↔	Sonstiger chirurgischer Verschluss von Gefässen am Kopf und Hals, sonstige
38.47.10↔	Resektion von tiefen abdominalen Venen mit Ersatz, n.n.bez.	38.84.00↔	Sonstiger chirurgischer Verschluss der Aorta, n.n.bez.
38.47.11↔	Resektion der V. cava inferior mit Ersatz	38.84.10↔	Sonstiger chirurgischer Verschluss der thorakalen Aorta
38.47.12↔	Resektion der V. iliaca mit Ersatz	38.84.20↔	Sonstiger chirurgischer Verschluss der Aorta abdominalis
38.47.19↔	Resektion von tiefen abdominalen Venen mit Ersatz, sonstige	38.84.99↔	Sonstiger chirurgischer Verschluss der Aorta, sonstige
38.47.99↔	Resektion von abdominalen Venen mit Ersatz, sonstige	38.85.00↔	Sonstiger chirurgischer Verschluss von anderen thorakalen Gefässen, n.n.bez.
38.48.00↔	Resektion von Arterien der unteren Extremität mit Ersatz, n.n.bez.	38.85.10↔	Sonstiger chirurgischer Verschluss von anderen thorakalen Arterien, n.n.bez.
38.48.10↔	Resektion der A. femoralis mit Ersatz (communis) (superficialis)	38.85.11↔	Sonstiger chirurgischer Verschluss der A. subclavia
38.48.11↔	Resektion der A. profunda femoris mit Ersatz	38.85.12↔	Sonstiger chirurgischer Verschluss der A. pulmonalis
38.48.12↔	Resektion der A. poplitea mit Ersatz	38.85.13↔	Sonstiger chirurgischer Verschluss des Truncus brachiocephalicus
38.48.13↔	Resektion von Arterien des Unterschenkels mit Ersatz	38.85.19↔	Sonstiger chirurgischer Verschluss von anderen thorakalen Arterien, sonstige
38.48.99↔	Resektion von Arterien der unteren Extremität mit Ersatz, sonstige	38.85.20↔	Sonstiger chirurgischer Verschluss von thorakalen Venen, n.n.bez.
38.61↔	Sonstige Exzision von intrakraniellen Gefässen	38.85.21↔	Sonstiger chirurgischer Verschluss der V. cava superior
38.62↔	Sonstige Exzision von Gefässen an Kopf und Hals	38.85.22↔	Sonstiger chirurgischer Verschluss der V. pulmonalis
38.63.00↔	Sonstige Exzision von Gefässen der oberen Extremität, n.n.bez.	38.85.23↔	Sonstiger chirurgischer Verschluss der V. subclavia
38.63.10↔	Sonstige Exzision von Arterien der oberen Extremität, n.n.bez.	38.85.28↔	Sonstiger chirurgischer Verschluss von sonstigen tiefen thorakalen Venen
38.63.11↔	Sonstige Exzision von Arterien der Hand	38.85.29↔	Sonstiger chirurgischer Verschluss von thorakalen Venen, sonstige
38.63.19↔	Sonstige Exzision von Arterien der oberen Extremität, sonstige	38.85.99↔	Sonstiger chirurgischer Verschluss von anderen thorakalen Gefässen, sonstige
38.63.20↔	Sonstige Exzision von Venen der oberen Extremität, n.n.bez.	38.88↔	Sonstiger chirurgischer Verschluss von Arterien der unteren Extremität
38.63.21↔	Sonstige Exzision von tiefen Venen der oberen Extremität	39.0x.00↔	Shunt einer systemischen Arterie zur Pulmonalarterie, n.n.bez.
38.63.29↔	Sonstige Exzision von Venen der oberen Extremität, sonstige	39.0x.10↔	Anastomose zwischen A. subclavia und A. pulmonalis (Blalock-Taussig)
38.63.99↔	Sonstige Exzision von Gefässen der oberen Extremität, sonstige	39.0x.11↔	Anastomose zwischen Aorta und A. pulmonalis dextra (Waterston-Cooley)
38.64.00↔	Sonstige Exzision der Aorta, n.n.bez.	39.0x.12↔	Anastomose zwischen Aorta descendens und A. pulmonalis sinistra (Potts-Smith)
38.64.10↔	Sonstige Exzision der thorakalen Aorta	39.0x.13↔	Anastomose zwischen A. pulmonalis sinistra und A. pulmonalis dextra
38.64.20↔	Sonstige Exzision der Aorta abdominalis	39.0x.20↔	Prothesenshunt zwischen A. pulmonalis und Aorta, zentral
38.64.99↔	Sonstige Exzision der Aorta, sonstige	39.0x.21↔	Prothesenshunt zwischen A. pulmonalis und Aorta, peripher
38.65.00↔	Sonstige Exzision von thorakalen Gefässen, n.n.bez.	39.0x.23↔	Pulmonalarterielles Banding
38.65.10↔	Sonstige Exzision von thorakalen Arterien	39.0x.24↔	Shunt einer systemischen Arterie zur Pulmonalarterie, Damus-Kay-Stansel-Operation
38.65.20↔	Sonstige Exzision von thorakalen Venen, n.n.bez.	39.0x.99↔	Shunt einer systemischen Arterie zur Pulmonalarterie, sonstige
38.65.21↔	Sonstige Exzision der V. cava superior	39.10↔	Intra-abdominaler venöser Shunt, n.n.bez.
38.65.22↔	Sonstige Exzision von sonstigen tiefen thorakalen Venen	39.11.00↔	Anlage und Revision portosystemischer Shunt, TIPSS, n.n.bez.
38.65.29↔	Sonstige Exzision von thorakalen Venen, sonstige		
38.65.99↔	Sonstige Exzision von thorakalen Gefässen, sonstige		
38.66.00↔	Sonstige Exzision von abdominalen Arterien, n.n.bez.		
38.66.10↔	Sonstige Exzision von viszeralen Arterien, n.n.bez.		
38.66.11↔	Sonstige Exzision des Truncus coeliacus		
38.66.12↔	Sonstige Exzision der A. gastrica		
38.66.13↔	Sonstige Exzision der A. hepatica		
38.66.14↔	Sonstige Exzision der A. lienalis		
38.66.15↔	Sonstige Exzision der A. renalis		
38.66.16↔	Sonstige Exzision der A. mesenterialis		
38.66.17↔	Sonstige Exzision der A. lumbalis		
38.66.18↔	Sonstige Exzision der A. iliaca		
38.66.19↔	Sonstige Exzision viszeraler Arterien, sonstige		
38.66.99↔	Sonstige Exzision abdominalen Arterien, sonstige		
38.67.00↔	Sonstige Exzision von abdominalen Venen, n.n.bez.		
38.67.10↔	Sonstige Exzision von tiefen abdominalen Venen, n.n.bez.		
38.67.11↔	Sonstige Exzision der V. cava inferior		
38.67.12↔	Sonstige Exzision der V. iliaca		
38.67.19↔	Sonstige Exzision von tiefen abdominalen Venen, sonstige		
38.67.99↔	Sonstige Exzision von abdominalen Venen, sonstige		

39.11.11↔	Anlage portosystemischer Shunt, Einsatz von perkutaner (Ballon-)Angioplastie	39.29.30↔	Sonstiger (peripherer) Gefäss-Shunt oder -Bypass, extraanatomisch, n.n.bez.
39.11.12↔	Anlage portosystemischer Shunt, Perkutane Thrombolyse und Thrombektomie	39.29.31↔	Subclaviafemoraler Gefäss-Shunt oder Bypass
39.11.13↔	Anlage portosystemischer Shunt, Einsatz von Stent	39.29.32↔	Axillofemoraler Gefäss-Shunt oder Bypass
39.11.21↔	Revision portosystemischer Shunt, perkutaner Verschluss	39.29.33↔	Femorofemoraler Cross-over-Bypass
39.11.22↔	Revision portosystemischer Shunt, Einsatz von Stenteinlage	39.29.39↔	Sonstiger (peripherer) Gefäss-Shunt oder -Bypass, extraanatomisch, sonstige
39.11.23↔	Revision portosystemischer Shunt, Einsatz von perkutaner Thrombektomie und Thrombolyse	39.29.40↔	Gefäss-Shunt oder -Bypass an Venen
39.11.24↔	Revision portosystemischer Shunt, Durchführung von perkutaner Verkleinerung eines bestehenden portosystemischen Shunts	39.29.80↔	Temporärer intraoperativer Shunt, n.n.bez.
39.11.99↔	Anlage und Revision portosystemischer Shunt, TIPSS, sonstige	39.29.81↔	Temporärer intraoperativer Shunt, arterioarteriell
39.19↔	Intra-abdominaler venöser Shunt, sonstige	39.29.82↔	Temporärer intraoperativer Shunt, arteriovenös
39.22.00↔	Bypass zwischen Aorta, A. subclavia und A. carotis, n.n.bez.	39.29.89↔	Temporärer intraoperativer Shunt, sonstige
39.22.10↔	Bypass an der A. carotis, n.n.bez.	39.29.99↔	Sonstiger (peripherer) Gefäss-Shunt oder -Bypass, sonstige
39.22.11↔	Bypass zwischen A. carotis und A. carotis	39.31.00↔	Naht einer Arterie, n.n.bez.
39.22.12↔	Bypass zwischen A. carotis und A. vertebralis	39.31.10↔	Naht einer Arterie an Kopf und Hals, n.n.bez.
39.22.13↔	Bypass zwischen A. carotis und A. subclavia	39.31.11↔	Naht einer intrakraniellen Arterie
39.22.14↔	Bypass zwischen A. carotis und Aorta	39.31.19↔	Naht einer Arterie an Kopf und Hals, sonstige
39.22.19↔	Bypass an der A. carotis, sonstige	39.31.20↔	Naht einer Arterie des Oberarms, n.n.bez.
39.22.20↔	Bypass an der A. subclavia, n.n.bez.	39.31.21↔	Naht der A. axillaris
39.22.21↔	Bypass zwischen A. subclavia und Aorta	39.31.22↔	Naht der A. brachialis
39.22.29↔	Bypass an der A. subclavia, sonstige	39.31.29↔	Naht einer Arterie des Oberarms, sonstige
39.22.99↔	Bypass zwischen Aorta, A. subclavia und A. carotis, sonstige	39.31.30↔	Naht einer Arterie des Unterarms
39.23↔	Sonstiger intrathorakaler, vaskulärer Shunt oder Bypass	39.31.40↔	Naht einer Arterie der Hand
39.24↔	Aorto-renaler Bypass	39.31.50↔	Naht einer Arterie der unteren Extremität
39.25.00↔	Aorto-iliaco-femoraler Bypass, n.n.bez.	39.31.60↔	Naht der Aorta, n.n.bez.
39.25.10↔	Aorto-iliaco-femoraler Bypass, aortal, n.n.bez.	39.31.61↔	Naht der thorakalen Aorta
39.25.11↔	Aorto-iliakaler Bypass	39.31.62↔	Naht der abdominalen Aorta
39.25.12↔	Aorto-femoraler Bypass	39.31.69↔	Naht der Aorta, sonstige
39.25.13↔	Aorto-poplitealer Bypass	39.31.70↔	Naht von sonstigen thorakalen Arterien, n.n.bez.
39.25.14↔	Aorto-cruraler Bypass	39.31.71↔	Naht der A. pulmonalis
39.25.19↔	Aorto-iliaco-femoraler Bypass, aortal, sonstige	39.31.72↔	Naht des Truncus brachiocephalicus
39.25.20↔	Iliaco-femoraler Bypass, n.n.bez.	39.31.73↔	Naht der A. subclavia
39.25.21↔	Ilio-iliakaler Bypass	39.31.79↔	Naht von thorakalen Arterien, sonstige
39.25.22↔	Ilio-femoraler Bypass	39.31.80↔	Naht von abdominalen Arterien, n.n.bez.
39.25.23↔	Ilio-poplitealer Bypass	39.31.81↔	Naht des Truncus coeliacus
39.25.24↔	Ilio-cruraler Bypass	39.31.82↔	Naht der A. gastrica
39.25.29↔	Iliaco-femoraler Bypass, sonstige	39.31.83↔	Naht der A. hepatica
39.25.30↔	Obturator-Bypass (extraanatomisch)	39.31.84↔	Naht der A. lienalis
39.25.99↔	Aorto-iliaco-femoraler Bypass, sonstige	39.31.85↔	Naht der A. renalis
39.26.00↔	Sonstiger intra-abdominaler Gefäss-Shunt oder -Bypass, n.n.bez.	39.31.86↔	Naht der A. mesenterialis
39.26.10↔	Sonstiger intra-abdominaler Gefäss-Shunt oder -Bypass, Viszeralarterien	39.31.87↔	Naht der A. lumbalis
39.26.11↔	Sonstiger intra-abdominaler Gefäss-Shunt oder -Bypass, Aorta	39.31.88↔	Naht der A. iliaca
39.26.12↔	Sonstiger intra-abdominaler Gefäss-Shunt oder -Bypass, A. renalis	39.31.89↔	Naht von abdominalen Arterien, sonstige
39.26.19↔	Sonstiger intra-abdominaler Gefäss-Shunt oder -Bypass, sonstige Viszeralarterien	39.31.99↔	Naht einer Arterie, sonstige
39.26.99↔	Sonstiger intra-abdominaler Gefäss-Shunt oder -Bypass, sonstige	39.41↔	Stillung einer Blutung nach vaskulärem Eingriff
39.27.00↔	Arteriovenöser Shunt für Hämodialyse, n.n.bez.	39.42↔	Revision eines arteriovenösen Shunts zur Hämodialyse
39.27.10↔	AV-Fistel für Hämodialyse	39.51.00↔	Aneurysma-Clipping, n.n.bez.
39.27.11↔	AV-Fistel mit allogenen oder alloplastischem Material für Hämodialyse	39.51.11↔	Aneurysma-Clipping intrakraniell
39.27.99↔	Arteriovenöser Shunt für Hämodialyse, sonstige	39.51.99↔	Aneurysma-Clipping, sonstige
39.29.00↔	Sonstiger (peripherer) Gefäss-Shunt oder -Bypass, n.n.bez.	39.52.00↔	Sonstige Korrektur eines Aneurysmas, n.n.bez.
39.29.10↔	Gefäss-Shunt oder Bypass an Arterien der unteren Extremität, n.n.bez.	39.52.10↔	Sonstige Korrektur eines Aneurysmas von Blutgefässen an Kopf und Hals, n.n.bez.
39.29.11↔	Femorofemoraler Gefäss-Shunt oder -Bypass	39.52.11↔	Sonstige Korrektur eines Aneurysmas von intrakraniellen Blutgefässen
39.29.12↔	Femoropoplitealer Gefäss-Shunt oder -Bypass	39.52.19↔	Sonstige Korrektur eines Aneurysmas von Blutgefässen an Kopf und Hals, sonstige
39.29.13↔	Femorocruraler Gefäss-Shunt oder -Bypass	39.52.20↔	Sonstige Korrektur eines Aneurysmas der Aorta, n.n.bez.
39.29.14↔	Femoropedaler Gefäss-Shunt oder -Bypass	39.52.21↔	Sonstige offen chirurgische Korrektur eines Aneurysmas der Aorta ascendens, des Aortenbogens und der thorakalen Aorta
39.29.15↔	Popliteocruraler und popliteopedaler Gefäss-Shunt oder -Bypass	39.52.22↔	Sonstige offen chirurgische Korrektur eines Aneurysmas der Aorta abdominalis
39.29.16↔	Gefäss-Shunt oder Bypass an Arterien des Unterschenkels und des Fusses	39.52.29↔	Sonstige Korrektur eines Aneurysmas der Aorta, sonstige
39.29.19↔	Gefäss-Shunt oder Bypass an Arterien der unteren Extremität, sonstige	39.53↔	Verschluss einer arteriovenösen Fistel
39.29.20↔	Gefäss-Shunt oder Bypass an Arterien der oberen Extremität	39.54.00↔	Re-entry Operation, n.n.bez.
		39.54.10↔	Re-entry Operation, thorakale Aorta
		39.54.20↔	Re-entry Operation, Aorta abdominalis
		39.54.99↔	Re-entry Operation, sonstige
		39.55↔	Reimplantation eines aberrierenden Nierengefässes
		39.56.00↔	Plastische Rekonstruktion eines Blutgefässes mit Gewebe-Patch, n.n.bez.

39.56.10↔	Plastische Rekonstruktion von Gefässen an Kopf und Hals mit Gewebe-Patch, n.n.bez.	39.57.19↔	Plastische Rekonstruktion von Gefässen an Kopf und Hals mit synthetischem Patch Graft, sonstige
39.56.11↔	Plastische Rekonstruktion von intrakraniellen Gefässen mit Gewebe-Patch	39.57.20↔	Plastische Rekonstruktion von Gefässen der oberen Extremität mit synthetischem Patch Graft, n.n.bez.
39.56.12↔	Plastische Rekonstruktion der V. jugularis mit Gewebe-Patch	39.57.21↔	Plastische Rekonstruktion von Arterien der oberen Extremität mit synthetischem Patch Graft
39.56.19↔	Plastische Rekonstruktion von Gefässen an Kopf und Hals mit Gewebe-Patch, sonstige	39.57.22↔	Plastische Rekonstruktion der V. subclavia, V. axillaris und V. brachiocephalica mit synthetischem Patch Graft
39.56.20↔	Plastische Rekonstruktion von Gefässen der oberen Extremität mit Gewebe-Patch, n.n.bez.	39.57.23↔	Plastische Rekonstruktion von sonstigen tiefen Venen der oberen Extremitäten mit synthetischem Patch Graft
39.56.21↔	Plastische Rekonstruktion von Arterien der oberen Extremität mit Gewebe-Patch	39.57.29↔	Plastische Rekonstruktion von Gefässen der oberen Extremität mit synthetischem Patch Graft, sonstige
39.56.22↔	Plastische Rekonstruktion der V. subclavia, V. axillaris und V. brachiocephalica mit Gewebe-Patch	39.57.30↔	Plastische Rekonstruktion von thorakalen Gefässen mit synthetischem Patch Graft, n.n.bez.
39.56.23↔	Plastische Rekonstruktion von sonstigen tiefen Venen der oberen Extremitäten mit Gewebe-Patch	39.57.31↔	Plastische Rekonstruktion der thorakalen Aorta mit synthetischem Patch Graft
39.56.29↔	Plastische Rekonstruktion von Gefässen der oberen Extremität mit Gewebe-Patch, sonstige	39.57.32↔	Plastische Rekonstruktion der V. pulmonalis mit synthetischem Patch Graft
39.56.30↔	Plastische Rekonstruktion von thorakalen Gefässen mit Gewebe-Patch, n.n.bez.	39.57.33↔	Plastische Rekonstruktion der V. cava superior mit synthetischem Patch Graft
39.56.31↔	Plastische Rekonstruktion der thorakalen Aorta mit Gewebe-Patch	39.57.39↔	Plastische Rekonstruktion von thorakalen Gefässen mit synthetischem Patch Graft, sonstige
39.56.32↔	Plastische Rekonstruktion der V. pulmonalis mit Gewebe-Patch	39.57.40↔	Plastische Rekonstruktion abdominaler Arterien mit synthetischem Patch Graft, n.n.bez.
39.56.33↔	Plastische Rekonstruktion der V. cava superior mit Gewebe-Patch	39.57.41↔	Plastische Rekonstruktion der abdominalen Aorta mit synthetischem Patch Graft
39.56.39↔	Plastische Rekonstruktion von thorakalen Gefässen mit Gewebe-Patch, sonstige	39.57.42↔	Plastische Rekonstruktion des Truncus coeliacus mit synthetischem Patch Graft
39.56.40↔	Plastische Rekonstruktion abdominaler Arterien mit Gewebe-Patch, n.n.bez.	39.57.43↔	Plastische Rekonstruktion der A. gastrica mit synthetischem Patch Graft
39.56.41↔	Plastische Rekonstruktion der abdominalen Aorta mit Gewebe-Patch	39.57.44↔	Plastische Rekonstruktion der A. hepatica mit synthetischem Patch Graft
39.56.42↔	Plastische Rekonstruktion des Truncus coeliacus mit Gewebe-Patch	39.57.45↔	Plastische Rekonstruktion der A. lienalis mit synthetischem Patch Graft
39.56.43↔	Plastische Rekonstruktion der A. gastrica mit Gewebe-Patch	39.57.46↔	Plastische Rekonstruktion der A. renalis mit synthetischem Patch Graft
39.56.44↔	Plastische Rekonstruktion der A. hepatica mit Gewebe-Patch	39.57.47↔	Plastische Rekonstruktion der A. mesenterica mit synthetischem Patch Graft
39.56.45↔	Plastische Rekonstruktion der A. lienalis mit Gewebe-Patch	39.57.48↔	Plastische Rekonstruktion der A. iliaca mit synthetischem Patch Graft
39.56.46↔	Plastische Rekonstruktion der A. renalis mit Gewebe-Patch	39.57.49↔	Plastische Rekonstruktion abdominaler Arterien mit synthetischem Patch Graft, sonstige
39.56.47↔	Plastische Rekonstruktion der A. mesenterica mit Gewebe-Patch	39.57.50↔	Plastische Rekonstruktion abdominaler Venen mit synthetischem Patch Graft, n.n.bez.
39.56.48↔	Plastische Rekonstruktion der A. iliaca mit Gewebe-Patch	39.57.51↔	Plastische Rekonstruktion der V. cava inferior mit synthetischem Patch Graft
39.56.49↔	Plastische Rekonstruktion abdominaler Arterien mit Gewebe-Patch, sonstige	39.57.52↔	Plastische Rekonstruktion der V. iliaca mit synthetischem Patch Graft
39.56.50↔	Plastische Rekonstruktion abdominaler Venen mit Gewebe-Patch, n.n.bez.	39.57.59↔	Plastische Rekonstruktion abdominaler Venen mit synthetischem Patch Graft, sonstige
39.56.51↔	Plastische Rekonstruktion der V. cava inferior mit Gewebe-Patch	39.57.60↔	Plastische Rekonstruktion von Gefässen der unteren Extremität mit synthetischem Patch Graft, n.n.bez.
39.56.52↔	Plastische Rekonstruktion der V. iliaca mit Gewebe-Patch	39.57.61↔	Plastische Rekonstruktion von Arterien der unteren Extremität mit synthetischem Patch Graft
39.56.59↔	Plastische Rekonstruktion abdominaler Venen mit Gewebe-Patch, sonstige	39.57.62↔	Plastische Rekonstruktion der V. femoralis und V.poplitea mit synthetischem Patch Graft
39.56.60↔	Plastische Rekonstruktion von Gefässen der unteren Extremität mit Gewebe-Patch, n.n.bez.	39.57.63↔	Plastische Rekonstruktion von sonstigen tiefen Venen der unteren Extremitäten mit synthetischem Patch Graft
39.56.61↔	Plastische Rekonstruktion von Arterien der unteren Extremität mit Gewebe-Patch	39.57.64↔	Plastische Rekonstruktion von oberflächlichen Venen des Oberschenkels mit synthetischem Patch Graft
39.56.62↔	Plastische Rekonstruktion der V. femoralis und V.poplitea mit Gewebe-Patch	39.57.69↔	Plastische Rekonstruktion von Gefässen der unteren Extremität mit synthetischem Patch Graft, sonstige
39.56.63↔	Plastische Rekonstruktion von sonstigen tiefen Venen der unteren Extremitäten mit Gewebe-Patch	39.57.99↔	Plastische Rekonstruktion mit synthetischem Patch Graft, sonstige
39.56.64↔	Plastische Rekonstruktion von oberflächlichen Venen des Oberschenkels mit Gewebe-Patch	39.58↔	Plastische Rekonstruktion eines Blutgefässes mit Patch Graft n.n.bez.
39.56.69↔	Plastische Rekonstruktion von Gefässen der unteren Extremität mit Gewebe-Patch, sonstige	39.59.10↔	Transposition von Arterien, n.n.bez.
39.56.99↔	Plastische Rekonstruktion eines Blutgefässes mit Gewebe-Patch, sonstige	39.59.11↔	Transposition der extrakraniellen A. vertebralis
39.57.00↔	Plastische Rekonstruktion mit synthetischem Patch Graft, n.n.bez.	39.59.12↔	Transposition von sonstigen extrakraniellen Arterien an Kopf und Hals
39.57.10↔	Plastische Rekonstruktion von Gefässen an Kopf und Hals mit synthetischem Patch Graft, n.n.bez.	39.59.13↔	Transposition von Arterien der oberen Extremität
39.57.11↔	Plastische Rekonstruktion von intrakraniellen Gefässen mit synthetischem Patch Graft	39.59.14↔	Transposition von thorakalen Arterien
39.57.12↔	Plastische Rekonstruktion von extrakraniellen Arterien an Kopf und Hals mit synthetischem Patch Graft	39.59.15↔	Transposition der A. gastrica, A. hepatica und A. lienalis
39.57.13↔	Plastische Rekonstruktion der V. jugularis mit synthetischem Patch Graft		

39.59.16↔	Transposition der A. renalis	39.71.11↔	Endovaskuläre Implantation eines Grafts in Aorta abdominalis, aortoiliakal, mit Fenestrierung oder Seitenarm
39.59.17↔	Transposition der A. mesenterica	39.71.12↔	Endovaskuläre Implantation eines Grafts in Aorta abdominalis, Bifurkationsprothese, aortobiliakal, ohne Fenestrierung oder Seitenarm
39.59.18↔	Transposition sonstiger viszeraler Arterien	39.71.13↔	Endovaskuläre Implantation eines Grafts in Aorta abdominalis, Bifurkationsprothese, aortobiliakal, mit Fenestrierung oder Seitenarm
39.59.19↔	Transposition der A. iliaca	39.71.14↔	Endovaskuläre Implantation eines Grafts in Aorta abdominalis, Rohrprothese, aortal, ohne Fenestrierung oder Seitenarm
39.59.20↔	Transposition von sonstigen abdominalen Arterien	39.71.15↔	Endovaskuläre Implantation eines Grafts in Aorta abdominalis, Rohrprothese, aortal, mit Fenestrierung oder Seitenarm
39.59.21↔	Transposition von Arterien der unteren Extremität	39.71.99↔	Endovaskuläre Implantation eines Grafts in Aorta abdominalis, sonstige
39.59.29↔	Transposition von Arterien, sonstige	39.72.00↔	Endovaskuläre plastische Rekonstruktion oder Okklusion von Gefässen am Kopf und Hals, n.n.bez.
39.59.30↔	Sonstige plastische Rekonstruktion von Gefässen an Kopf und Hals, n.n.bez.	39.72.10↔	Selektive Embolisation von intrakraniellen Gefässen, n.n.bez.
39.59.31↔	Sonstige plastische Rekonstruktion eines intrakraniellen Gefässes	39.72.11↔	Selektive Embolisation von intrakraniellen Gefässen mit Partikeln oder Metallspiralen
39.59.32↔	Sonstige plastische Rekonstruktion der extrakraniellen A. vertebralis	39.72.12↔	Selektive Embolisation von intrakraniellen Gefässen mit embolisierenden Flüssigkeiten, ablösbaren Ballons oder Schirmen
39.59.33↔	Sonstige plastische Rekonstruktion von extrakraniellen Arterien an Kopf und Hals, sonstige	39.72.13↔	Selektive Embolisation von intrakraniellen Gefässen durch Stents als Flow-Diverter
39.59.34↔	Sonstige plastische Rekonstruktion der V. jugularis	39.72.14↔	Selektive Embolisation von intrakraniellen Gefässen mit adhäsivem Embolisat
39.59.39↔	Sonstige plastische Rekonstruktion von Gefässen an Kopf und Hals, sonstige	39.72.19↔	Selektive Embolisation von intrakraniellen Gefässen, sonstige
39.59.40↔	Sonstige plastische Rekonstruktion von Gefässen der oberen Extremität, n.n.bez.	39.72.20↔	Selektive Embolisation von extrakraniellen Gefässen des Kopfes und des Halses, n.n.bez.
39.59.41↔	Sonstige plastische Rekonstruktion von Arterien der oberen Extremität	39.72.21↔	Selektive Embolisation von extrakraniellen Gefässen des Kopfes und des Halses mit Partikeln oder Metallspiralen
39.59.42↔	Sonstige plastische Rekonstruktion der V. subclavia, V. axillaris und V. brachiocephalica	39.72.22↔	Selektive Embolisation von extrakraniellen Gefässen des Kopfes und des Halses mit embolisierenden Flüssigkeiten, ablösbaren Ballons oder Schirmen
39.59.48↔	Sonstige plastische Rekonstruktion von sonstigen tiefen Venen der oberen Extremität	39.72.24↔	Selektive Embolisation von extrakraniellen Gefässen des Kopfes und des Halses mit adhäsivem Embolisat
39.59.49↔	Sonstige plastische Rekonstruktion von Gefässen der oberen Extremität, sonstige	39.72.29↔	Selektive Embolisation von extrakraniellen Gefässen des Kopfes und des Halses, sonstige
39.59.50↔	Sonstige plastische Rekonstruktion von thorakalen Gefässen, n.n.bez.	39.72.30↔	Perkutan-transluminale Embolisation einer Gefässmissbildung durch Mikrokatheter, n.n.bez.
39.59.51↔	Sonstige plastische Rekonstruktion der thorakalen Aorta	39.72.31↔	Perkutan-transluminale Embolisation einer Gefässmissbildung durch Mikrokatheter, Verwendung von einem Mikrokatheter
39.59.52↔	Sonstige plastische Rekonstruktion der A. pulmonalis	39.72.32↔	Perkutan-transluminale Embolisation einer Gefässmissbildung durch Mikrokatheter, Verwendung von zwei Mikrokathetern
39.59.53↔	Sonstige plastische Rekonstruktion von thorakalen Arterien, sonstige	39.72.33↔	Perkutan-transluminale Embolisation einer Gefässmissbildung durch Mikrokatheter, Verwendung von drei Mikrokathetern
39.59.54↔	Sonstige plastische Rekonstruktion der V. pulmonalis	39.72.34↔	Perkutan-transluminale Embolisation einer Gefässmissbildung durch Mikrokatheter, Verwendung von vier Mikrokathetern
39.59.55↔	Sonstige plastische Rekonstruktion der V. cava superior	39.72.35↔	Perkutan-transluminale Embolisation einer Gefässmissbildung durch Mikrokatheter, Verwendung von fünf Mikrokathetern
39.59.59↔	Sonstige plastische Rekonstruktion von thorakalen Gefässen, sonstige	39.72.39↔	Perkutan-transluminale Embolisation einer Gefässmissbildung durch Mikrokatheter, Verwendung von mehr Mikrokathetern
39.59.60↔	Sonstige plastische Rekonstruktion von abdominalen Arterien, n.n.bez.	39.72.99↔	Endovaskuläre plastische Rekonstruktion oder Okklusion von Gefässen am Kopf und Hals, sonstige
39.59.61↔	Sonstige plastische Rekonstruktion der abdominalen Aorta	39.73.00↔	Endovaskuläre Implantation eines Graft an der thorakalen Aorta, n.n.bez.
39.59.62↔	Sonstige plastische Rekonstruktion des Truncus coeliacus	39.73.10↔	Endovaskuläre Implantation eines Grafts in die Aorta thoracica, ohne Fenestrierung oder Seitenarm
39.59.63↔	Sonstige plastische Rekonstruktion der A. gastrica	39.73.11↔	Endovaskuläre Implantation eines Grafts in die Aorta thoracica, mit Fenestrierung oder Seitenarm
39.59.64↔	Sonstige plastische Rekonstruktion A. hepatica	39.73.20↔	Endovaskuläre Implantation eines Grafts in die Aorta thoracoabdominalis
39.59.65↔	Sonstige plastische Rekonstruktion der A. lienalis	39.73.99↔	Endovaskuläre Implantation eines Grafts an der thorakalen Aorta, sonstige
39.59.66↔	Sonstige plastische Rekonstruktion der A. renalis	39.79.11↔	Endovaskuläre Implantation eines Grafts an Viszeralgefässen
39.59.67↔	Sonstige plastische Rekonstruktion der A. mesenterica	39.79.12↔	Endovaskuläre Implantation eines Grafts an Gefässen des Beckens
39.59.68↔	Sonstige plastische Rekonstruktion der A. iliaca	39.79.13↔	Endovaskuläre Implantation eines Grafts an abdominalen Gefässen
39.59.69↔	Sonstige plastische Rekonstruktion von abdominalen Arterien, sonstige	39.79.19↔	Endovaskuläre Implantation eines Grafts an sonstigen Gefässen, sonstige
39.59.70↔	Sonstige plastische Rekonstruktion von abdominalen Venen, n.n.bez.	39.79.20↔	Coil-Embolisation oder -Verschluss von sonstigen Gefässen, n.n.bez.
39.59.71↔	Sonstige plastische Rekonstruktion der V. cava inferior		
39.59.72↔	Sonstige plastische Rekonstruktion der V. iliaca		
39.59.79↔	Sonstige plastische Rekonstruktion von abdominalen Venen, sonstige		
39.59.80↔	Sonstige plastische Rekonstruktion von Gefässen der unteren Extremität, n.n.bez.		
39.59.81↔	Sonstige plastische Rekonstruktion von Arterien der unteren Extremität		
39.59.82↔	Sonstige plastische Rekonstruktion der V. femoralis		
39.59.83↔	Sonstige plastische Rekonstruktion der V. poplitea		
39.59.88↔	Sonstige plastische Rekonstruktion von sonstigen tiefen Venen der unteren Extremität		
39.59.89↔	Sonstige plastische Rekonstruktion von Gefässen der unteren Extremität, sonstige		
39.59.90↔	Sonstige plastische Rekonstruktion eines Gefässes, Venenklappenplastik		
39.71.00↔	Endovaskuläre Implantation eines Grafts in Aorta abdominalis, n.n.bez.		
39.71.10↔	Endovaskuläre Implantation eines Grafts in Aorta abdominalis, aortoiliakal, ohne Fenestrierung oder Seitenarm		

39.79.21↔	Coil-Embolisation oder -Verschluss von Gefässen der oberen Extremitäten	39.79.64↔	Selektive Embolisation mit Partikeln von thorakalen Gefässen
39.79.22↔	Coil-Embolisation oder -Verschluss der Aorta	39.79.65↔	Selektive Embolisation mit Partikeln von viszeralen Gefässen
39.79.23↔	Coil-Embolisation oder -Verschluss des Ductus arteriosus apertus	39.79.66↔	Selektive Embolisation mit Partikeln von abdominalen Gefässen
39.79.24↔	Coil-Embolisation oder -Verschluss von thorakalen Gefässen	39.79.67↔	Selektive Embolisation mit Partikeln von Gefässen der unteren Extremitäten
39.79.25↔	Coil-Embolisation oder -Verschluss von viszeralen Gefässen	39.79.68↔	Selektive Embolisation mit Partikeln von spinalen Gefässen
39.79.26↔	Coil-Embolisation oder -Verschluss von abdominalen Gefässen	39.79.69↔	Selektive Embolisation mit Partikeln von sonstigen Gefässen, sonstige
39.79.27↔	Coil-Embolisation oder -Verschluss von Gefässen der unteren Extremitäten	39.79.70↔	Kathetertechnischer Verschluss von Arterien mittels Laser, sonstigen Gefässen, n.n.bez.
39.79.28↔	Coil-Embolisation oder -Verschluss von spinalen Gefässen	39.79.71↔	Kathetertechnischer Verschluss mittels Laser, an Arterien der oberen Extremitäten
39.79.29↔	Coil-Embolisation oder -Verschluss von sonstigen Gefässen, sonstige	39.79.72↔	Kathetertechnischer Verschluss mittels Laser, an der Aorta
39.79.30↔	Selektive Embolisation mit embolisierenden Flüssigkeiten von sonstigen Gefässen, n.n.bez.	39.79.74↔	Kathetertechnischer Verschluss mittels Laser, an thorakalen Gefässen
39.79.31↔	Selektive Embolisation mit embolisierenden Flüssigkeiten von Gefässen der oberen Extremitäten	39.79.75↔	Kathetertechnischer Verschluss mittels Laser, an Gefässen der unteren Extremitäten
39.79.32↔	Selektive Embolisation mit embolisierenden Flüssigkeiten der Aorta	39.79.76↔	Kathetertechnischer Verschluss mittels Laser, an viszeralen Gefässen
39.79.33↔	Selektive Embolisation mit embolisierenden Flüssigkeiten des Ductus arteriosus apertus	39.79.77↔	Kathetertechnischer Verschluss mittels Laser, an abdominalen Gefässen
39.79.34↔	Selektive Embolisation mit embolisierenden Flüssigkeiten von thorakalen Gefässen	39.79.79↔	Kathetertechnischer Verschluss von Arterien mittels Laser, sonstige Gefässe, sonstige
39.79.35↔	Selektive Embolisation mit embolisierenden Flüssigkeiten von viszeralen Gefässen	39.79.80↔	Kathetertechnischer Verschluss von Arterien mittels Radiofrequenz, sonstige Gefässe, n.n.bez.
39.79.36↔	Selektive Embolisation mit embolisierenden Flüssigkeiten von abdominalen Gefässen	39.79.81↔	Kathetertechnischer Verschluss mittels Radiofrequenz an Arterien der oberen Extremitäten
39.79.38↔	Selektive Embolisation mit embolisierenden Flüssigkeiten von spinalen Gefässen	39.79.82↔	Kathetertechnischer Verschluss mittels Radiofrequenz an der Aorta
39.79.39↔	Selektive Embolisation mit embolisierenden Flüssigkeiten von sonstigen Gefässen, sonstige	39.79.84↔	Kathetertechnischer Verschluss mittels Radiofrequenz an thorakalen Gefässen
39.79.40↔	Selektive Embolisation mit ablösbaren Ballons von sonstigen Gefässen, n.n.bez.	39.79.85↔	Kathetertechnischer Verschluss mittels Radiofrequenz an Gefässen der unteren Extremitäten
39.79.41↔	Selektive Embolisation mit ablösbaren Ballons von Gefässen der oberen Extremitäten	39.79.86↔	Kathetertechnischer Verschluss mittels Radiofrequenz an viszeralen Gefässen
39.79.42↔	Selektive Embolisation mit ablösbaren Ballons der Aorta	39.79.87↔	Kathetertechnischer Verschluss mittels Radiofrequenz an abdominalen Gefässen
39.79.43↔	Selektive Embolisation mit ablösbaren Ballons des Ductus arteriosus apertus	39.79.89↔	Kathetertechnischer Verschluss mittels Radiofrequenz an sonstigen Gefässen, sonstige
39.79.44↔	Selektive Embolisation mit ablösbaren Ballons von thorakalen Gefässen	39.8x.00↔	Operationen am Glomus caroticum, Sinus caroticus und anderen Paraganglien, n.n.bez.
39.79.45↔	Selektive Embolisation mit ablösbaren Ballons von viszeralen Gefässen	39.8x.10↔	Exploration des Glomus caroticum und anderer Paraganglien
39.79.46↔	Selektive Embolisation mit ablösbaren Ballons von abdominalen Gefässen	39.8x.11↔	Exzision des Glomus caroticum und anderer Paraganglien
39.79.47↔	Selektive Embolisation mit ablösbaren Ballons von spinalen Gefässen	39.8x.20↔	Implantation oder Ersetzen eines Impulsgenerators zur Aktivierung des Baroreflexes
39.79.48↔	Selektive Embolisation mit ablösbaren Ballons von Gefässen der unteren Extremitäten	39.8x.21↔	Revision (ohne Wechsel) eines Impulsgenerators zur Aktivierung des Baroreflexes
39.79.49↔	Selektive Embolisation mit ablösbaren Ballons von sonstigen Gefässen, sonstige	39.8x.22↔	Entfernen eines Impulsgenerators zur Aktivierung des Baroreflexes
39.79.50↔	Selektive Embolisation mit Schirmen von sonstigen Gefässen, n.n.bez.	39.8x.30↔	Implantation oder Ersetzen einer (von) Elektrode(n) zur Aktivierung des Baroreflexes
39.79.51↔	Selektive Embolisation mit Schirmen von Gefässen der oberen Extremitäten	39.8x.31↔	Revision (ohne Wechsel) einer (von) Elektrode(n) zur Aktivierung des Baroreflexes
39.79.52↔	Selektive Embolisation mit Schirmen der Aorta	39.8x.32↔	Entfernen einer (von) Elektrode(n) zur Aktivierung des Baroreflexes
39.79.53↔	Selektive Embolisation mit Schirmen des Ductus arteriosus apertus	39.8x.99↔	Operationen am Glomus caroticum, Sinus caroticus und anderen Paraganglien, sonstige
39.79.54↔	Selektive Embolisation mit Schirmen von thorakalen Gefässen	39.99.00↔	Sonstige Operationen an Blutgefässen, n.n.bez.
39.79.55↔	Selektive Embolisation mit Schirmen von viszeralen Gefässen	39.99.10↔	Aortopexie
39.79.56↔	Selektive Embolisation mit Schirmen von abdominalen Gefässen	39.99.20↔	Operationen bei kongenitalen Gefässanomalien, n.n.bez.
39.79.57↔	Selektive Embolisation mit Schirmen von Gefässen der unteren Extremitäten	39.99.21↔	Operationen bei kongenitaler Anomalie des Aortenisthmus (Stenose) oder bei unterbrochenem Aortenbogen
39.79.58↔	Selektive Embolisation mit Schirmen von spinalen Gefässen	39.99.22↔	Operationen bei kongenitalen Anomalien der A. oder V. pulmonalis oder bei A. lusoria
39.79.59↔	Selektive Embolisation mit Schirmen von sonstigen Gefässen, sonstige	39.99.23↔	Operationen bei kongenitalen Anomalien der V. cava
39.79.60↔	Selektive Embolisation mit Partikeln von sonstigen Gefässen, n.n.bez.	39.99.24↔	Operationen bei kongenitalen Kollateralgefässen und Unifokalisierung
39.79.61↔	Selektive Embolisation mit Partikeln von Gefässen der oberen Extremitäten	39.99.30↔	Katheterinterventioneller Verschluss des Ductus arteriosus Botalli, n.n.bez.
39.79.62↔	Selektive Embolisation mit Partikeln der Aorta	39.99.31↔	Katheterinterventioneller Verschluss des Ductus arteriosus Botalli, mit Coil
39.79.63↔	Selektive Embolisation mit Partikeln des Ductus arteriosus apertus		

39.99.32↔	Katheterinterventioneller Verschluss des Ductus arteriosus Botalli, mit Amplatz-Ductus-Occluder	39.99.39↔	Operationen bei sonstigen kongenitalen Gefässanomalien
39.99.38↔	Katheterinterventioneller Verschluss des Ductus arteriosus Botalli, sonstige	39.99.99↔	Sonstige Operationen an Blutgefässen, sonstige

Prozedur F05-5

35.10↔	Valvuloplastik am offenen Herzen, ohne Ersatz, Klappe nicht bezeichnet	35.33.49↔	Anuloplastik der Aortenklappe, sonstige
35.12.00↔	Valvuloplastik der Mitralklappe am offenen Herzen, ohne Ersatz, n.n.bez.	35.33.99↔	Anuloplastik, sonstige
35.12.10↔	Valvulotomie der Mitralklappe am offenen Herzen	35.35.00↔	Operationen an den Trabeculae carneae cordis, n.n.bez.
35.12.11↔	Segelrekonstruktion der Mitralklappe am offenen Herzen	35.35.10↔	Subvalvuläre fibröse oder muskuläre Resektion an der Aortenklappe
35.12.20↔	Rekonstruktion der Mitralklappe am offenen Herzen, ohne Ersatz, bei kongenitalen Klappenanomalien des Herzens	35.35.99↔	Operationen an den Trabeculae carneae cordis, sonstige
35.12.99↔	Valvuloplastik der Mitralklappe am offenen Herzen, ohne Ersatz, sonstige	35.39.00↔	Operationen an anderen an die Herzklappen angrenzende Strukturen, n.n.bez.
35.13.00↔	Valvuloplastik der Pulmonalklappe am offenen Herzen, ohne Ersatz, n.n.bez.	35.39.10↔	Supravalvuläre Resektion, Herzklappe, n.n.bez.
35.13.10↔	Valvulotomie der Pulmonalklappe am offenen Herzen	35.39.11↔	Supravalvuläre Resektion, Aortenklappe
35.13.20↔	Rekonstruktion der Pulmonalklappe am offenen Herzen, ohne Ersatz, bei kongenitalen Klappenanomalien des Herzens	35.39.12↔	Supravalvuläre Resektion, Pulmonalklappe
35.13.99↔	Valvuloplastik der Pulmonalklappe am offenen Herzen, ohne Ersatz, sonstige	35.39.19↔	Supravalvuläre Resektion, sonstige Herzklappe
35.14.00↔	Valvuloplastik der Trikuspidalklappe am offenen Herzen, ohne Ersatz, n.n.bez.	35.39.99↔	Operationen an anderen an die Herzklappen angrenzende Strukturen, sonstige
35.14.10↔	Valvulotomie der Trikuspidalklappe am offenen Herzen	35.41.00↔	Vergrosserung eines bestehenden Vorhofseptumdefekts, n.n.bez.
35.14.11↔	Segelrekonstruktion der Trikuspidalklappe am offenen Herzen	35.41.10↔	Vergrosserung eines bestehenden Vorhofseptumdefekts, offene Technik
35.14.20↔	Rekonstruktion der Trikuspidalklappe am offenen Herzen, ohne Ersatz, bei kongenitalen Klappenanomalien des Herzens	35.41.20↔	Vergrosserung eines bestehenden Vorhofseptumdefekts, geschlossene Technik
35.14.99↔	Valvuloplastik der Trikuspidalklappe am offenen Herzen, ohne Ersatz, sonstige	35.41.99↔	Vergrosserung eines bestehenden Vorhofseptumdefekts, sonstige
35.19.00↔	Valvuloplastik am offenen Herzen, ohne Ersatz, sonstige Klappe, n.n.bez.	35.42.00↔	Bildung von Herzseptumdefekten, n.n.bez.
35.19.10↔	Rekonstruktion einer AV-Klappe am offenen Herzen, ohne Ersatz, bei kongenitalen Klappenanomalien des Herzens	35.42.10↔	Bildung von Herzseptumdefekten, offene Technik
35.19.11↔	Rekonstruktion einer Truncusklappe am offenen Herzen, ohne Ersatz, bei kongenitalen Klappenanomalien des Herzens	35.42.20↔	Bildung von Herzseptumdefekten, geschlossene Technik
35.19.99↔	Valvuloplastik am offenen Herzen, ohne Ersatz, sonstige Klappe, sonstige	35.42.99↔	Bildung von Herzseptumdefekten, sonstige
35.25.00↔	Pulmonalklappenersatz mit Graft, n.n.bez.	35.43.00↔	Vergrosserung eines bestehenden Ventrikelseptumdefekts, n.n.bez.
35.25.10↔	Pulmonalklappenersatz mit Graft, Bioprothese	35.43.10↔	Vergrosserung eines bestehenden Ventrikelseptumdefekts, offene Technik
35.25.20↔	Implantation einer klappentragenden Gefässprothese, biologische Pulmonalklappe	35.43.20↔	Vergrosserung eines bestehenden Ventrikelseptumdefekts, geschlossene Technik
35.25.99↔	Pulmonalklappenersatz mit Graft, sonstige	35.43.99↔	Vergrosserung eines bestehenden Ventrikelseptumdefekts, sonstige
35.26.00↔	Sonstiger Pulmonalklappenersatz, n.n.bez.	35.50↔	Korrektur von nicht näher bezeichnetem Herzseptumdefekt mit Prothese
35.26.10↔	Minimal-invasive Implantation einer Pulmonalklappe, n.n.bez.	35.51↔	Korrektur eines Vorhofseptumdefekts mit Prothese, offene Technik
35.26.19↔	Minimal-invasive Implantation einer Pulmonalklappe, sonstige	35.53↔	Korrektur eines Ventrikelseptumdefekts mit Prothese, offener Zugang
35.26.20↔	Implantation einer klappentragenden Gefässprothese, mechanische Pulmonalklappe	35.54↔	Korrektur von Endokardkissendefekten (AV-Kanal) mit Prothese
35.26.99↔	Sonstiger Pulmonalklappenersatz, sonstige	35.60↔	Korrektur eines nicht bezeichneten Herzseptumdefekts mit Bio-Graft
35.29.00↔	Herzklappenersatz, sonstige Klappe, n.n.bez.	35.61↔	Korrektur eines Vorhofseptumdefekts mit Bio-Graft
35.29.10↔	Ersatz der AV-Klappe bei kongenitalen Klappenanomalien des Herzens	35.62↔	Korrektur eines Ventrikelseptumdefekts mit Bio-Graft
35.29.20↔	Ersatz der Truncus-Klappe bei kongenitalen Klappenanomalien des Herzens	35.63↔	Korrektur von Endokardkissendefekten (AV-Kanal) mit Bio-Graft
35.29.99↔	Herzklappenersatz, sonstige Klappe, sonstige	35.70↔	Sonstige nicht näher bezeichnete Korrektur von nicht näher bezeichneten Herzseptumdefekten
35.31↔	Papillarmuskeloperation	35.71↔	Sonstige nicht näher bezeichnete Korrektur eines Vorhofseptumdefekts
35.32↔	Sehnenfaden-Operation	35.72.00↔	Korrektur eines Ventrikelseptumdefekts, n.n.bez.
35.33.00↔	Anuloplastik, n.n.bez.	35.72.10↔	Verschluss eines erworbenen Ventrikelseptumdefekts
35.33.10↔	Anuloplastik der Mitralklappe, n.n.bez.	35.72.99↔	Korrektur eines Ventrikelseptumdefekts, sonstige
35.33.11↔	Anuloplastik der Mitralklappe, offen	35.73↔	Sonstige und nicht näher bezeichnete Korrektur von Endokardkissendefekten (AV-Kanal)
35.33.19↔	Anuloplastik der Mitralklappe, sonstige	35.81↔	Totalkorrektur einer Fallot-Tetralogie
35.33.20↔	Anuloplastik der Pulmonalklappe, n.n.bez.	35.82↔	Totalkorrektur von total falsch mündenden Pulmonalvenen
35.33.21↔	Anuloplastik der Pulmonalklappe, offen	35.83↔	Totale Rekonstruktion des Truncus arteriosus
35.33.29↔	Anuloplastik der Pulmonalklappe, sonstige	35.84↔	Totalkorrektur der Transposition der grossen Gefässe, nicht andernorts klassifiziert
35.33.30↔	Anuloplastik der Trikuspidalklappe, n.n.bez.	35.85↔	Norwood-Typ-I-Operation
35.33.31↔	Anuloplastik der Trikuspidalklappe, offen	35.91↔	Interatriale Transposition des venösen Rückflusses
35.33.39↔	Anuloplastik der Trikuspidalklappe, sonstige	35.92↔	Erzeugen eines Conduits zwischen rechtem Ventrikel und Pulmonalarterie
35.33.40↔	Anuloplastik der Aortenklappe, n.n.bez.	35.93↔	Erzeugen eines Conduits zwischen linkem Ventrikel und Aorta
35.33.41↔	Anuloplastik der Aortenklappe, offen		

35.94↔	Erzeugen eines Conduits zwischen Vorhof und Pulmonalarterie	36.11.38↔	Einfacher (aorto)koronarer Bypass, minimalinvasiv, mit Xenotransplantat
35.98.00↔	Sonstige Operationen an Herzsepten, n.n.bez.	36.11.3a↔	Einfacher (aorto)koronarer Bypass, minimalinvasiv, mit Gefäßprothese
35.98.10↔	Perkutan-transluminaler Verschluss eines Vorhofseptumdefekts, n.n.bez.	36.11.99↔	Einfacher (aorto)koronarer Bypass, nach Technik und Material, sonstige
35.98.19↔	Perkutan-transluminaler Verschluss eines Vorhofseptumdefekts, sonstige	36.12.00↔	Zweifacher (aorto)koronarer Bypass, nach Technik und Material, n.n.bez.
35.98.30↔	Perkutan-transluminaler Verschluss eines Ventrikelseptumdefekts	36.12.21↔	Zweifacher (aorto)koronarer Bypass, offen chirurgisch (Thorakotomie, Minithorakotomie, Sternotomie), mit autogener Arterie, A. radialis
35.98.99↔	Sonstige Operationen an Herzsepten, sonstige	36.12.22↔	Zweifacher (aorto)koronarer Bypass, offen chirurgisch (Thorakotomie, Minithorakotomie, Sternotomie), mit autogener Arterie, A. mammaria interna (A. thoracica interna)
35.99.00↔	Sonstige Operationen an Herzklappen, n.n.bez.	36.12.23↔	Zweifacher (aorto)koronarer Bypass, offen chirurgisch (Thorakotomie, Minithorakotomie, Sternotomie), mit autogener Arterie, freies A. mammaria interna (A. thoracica interna) Transplantat (IMA-Transplantat)
35.99.10↔	Sonstige Operationen bei kongenitalen Klappenanomalien des Herzens, n.n.bez.	36.12.24↔	Zweifacher (aorto)koronarer Bypass, offen chirurgisch (Thorakotomie, Minithorakotomie, Sternotomie), mit autogener Arterie, A. abdominalis
35.99.11↔	Sonstige Operationen bei kongenitalen Klappenanomalien des Herzens, Aortenklappe	36.12.25↔	Zweifacher (aorto)koronarer Bypass, offen chirurgisch (Thorakotomie, Minithorakotomie, Sternotomie), mit autogener Arterie, sonstige Arterie
35.99.12↔	Sonstige Operationen bei kongenitalen Klappenanomalien des Herzens, Mitralklappe	36.12.26↔	Zweifacher (aorto)koronarer Bypass, offen chirurgisch (Thorakotomie, Minithorakotomie, Sternotomie), mit autogener Vene, ohne externes Stabilisierungsnetz
35.99.13↔	Sonstige Operationen bei kongenitalen Klappenanomalien des Herzens, Pulmonalklappe	36.12.27↔	Zweifacher (aorto)koronarer Bypass, offen chirurgisch (Thorakotomie, Minithorakotomie, Sternotomie), mit autogener Vene, mit externem Stabilisierungsnetz
35.99.14↔	Sonstige Operationen bei kongenitalen Klappenanomalien des Herzens, Trikuspidalklappe	36.12.28↔	Zweifacher (aorto)koronarer Bypass, offen chirurgisch (Thorakotomie, Minithorakotomie, Sternotomie), mit Xenotransplantat
35.99.15↔	Sonstige Operationen bei kongenitalen Klappenanomalien des Herzens, AV- oder Truncusklappe	36.12.2a↔	Zweifacher (aorto)koronarer Bypass, offen chirurgisch (Thorakotomie, Minithorakotomie, Sternotomie), mit Gefäßprothese
35.99.19↔	Sonstige Operationen bei kongenitalen Klappenanomalien des Herzens, sonstige Klappe	36.12.31↔	Zweifacher (aorto)koronarer Bypass, minimalinvasiv, mit autogener Arterie, A. radialis
35.99.20↔	Sonstige Operationen an Herzklappen, minimal-invasiv	36.12.32↔	Zweifacher (aorto)koronarer Bypass, minimalinvasiv, mit autogener Arterie, A. mammaria interna (A. thoracica interna)
35.99.99↔	Sonstige Operationen an Herzklappen, sonstige	36.12.33↔	Zweifacher (aorto)koronarer Bypass, minimalinvasiv, mit autogener Arterie, freies A. mammaria interna (A. thoracica interna) Transplantat (IMA-Transplantat)
36.03↔	Koronarangioplastik am offenen Thorax	36.12.34↔	Zweifacher (aorto)koronarer Bypass, minimalinvasiv, mit autogener Arterie, A. abdominalis
36.10↔	Aortokoronarer Bypass zur Myokard-Revaskularisation, n.n.bez.	36.12.35↔	Zweifacher (aorto)koronarer Bypass, minimalinvasiv, mit autogener Arterie, sonstige Arterie
36.11.00↔	Einfacher (aorto)koronarer Bypass, nach Technik und Material, n.n.bez.	36.12.36↔	Zweifacher (aorto)koronarer Bypass, minimalinvasiv, mit autogener Vene, ohne externes Stabilisierungsnetz
36.11.21↔	Einfacher (aorto)koronarer Bypass, offen chirurgisch (Thorakotomie, Minithorakotomie, Sternotomie), mit autogener Arterie, A. radialis	36.12.37↔	Zweifacher (aorto)koronarer Bypass, minimalinvasiv, mit autogener Vene, mit externem Stabilisierungsnetz
36.11.22↔	Einfacher (aorto)koronarer Bypass, offen chirurgisch (Thorakotomie, Minithorakotomie, Sternotomie), mit autogener Arterie, A. mammaria interna (A. thoracica interna)	36.12.38↔	Zweifacher (aorto)koronarer Bypass, minimalinvasiv, mit Xenotransplantat
36.11.23↔	Einfacher (aorto)koronarer Bypass, offen chirurgisch (Thorakotomie, Minithorakotomie, Sternotomie), mit autogener Arterie, freies A. mammaria interna (A. thoracica interna) Transplantat (IMA-Transplantat)	36.12.3a↔	Zweifacher (aorto)koronarer Bypass, minimalinvasiv, mit Gefäßprothese
36.11.24↔	Einfacher (aorto)koronarer Bypass, offen chirurgisch (Thorakotomie, Minithorakotomie, Sternotomie), mit autogener Arterie, A. abdominalis	36.12.99↔	Zweifacher (Aorto)koronarer Bypass, nach Material und Technik, sonstige
36.11.25↔	Einfacher (aorto)koronarer Bypass, offen chirurgisch (Thorakotomie, Minithorakotomie, Sternotomie), mit autogener Arterie, sonstige Arterie	36.13.00↔	Dreifacher (aorto)koronarer Bypass, nach Technik und Material, n.n.bez.
36.11.26↔	Einfacher (aorto)koronarer Bypass, offen chirurgisch (Thorakotomie, Minithorakotomie, Sternotomie), mit autogener Vene, ohne externes Stabilisierungsnetz	36.13.21↔	Dreifacher (aorto)koronarer Bypass, offen chirurgisch (Thorakotomie, Minithorakotomie, Sternotomie), mit autogener Arterie, A. radialis
36.11.27↔	Einfacher (aorto)koronarer Bypass, offen chirurgisch (Thorakotomie, Minithorakotomie, Sternotomie), mit autogener Vene, mit externem Stabilisierungsnetz	36.13.22↔	Dreifacher (aorto)koronarer Bypass, offen chirurgisch (Thorakotomie, Minithorakotomie, Sternotomie), mit autogener Arterie, A. mammaria interna (A. thoracica interna)
36.11.28↔	Einfacher (aorto)koronarer Bypass, offen chirurgisch (Thorakotomie, Minithorakotomie, Sternotomie), mit Xenotransplantat	36.13.23↔	Dreifacher (aorto)koronarer Bypass, offen chirurgisch (Thorakotomie, Minithorakotomie, Sternotomie), mit autogener Arterie, freies A. mammaria interna (A. thoracica interna) Transplantat (IMA-Transplantat)
36.11.2a↔	Einfacher (aorto)koronarer Bypass, offen chirurgisch (Thorakotomie, Minithorakotomie, Sternotomie), mit Gefäßprothese	36.13.24↔	Dreifacher (aorto)koronarer Bypass, offen chirurgisch (Thorakotomie, Minithorakotomie, Sternotomie), mit autogener Arterie, A. abdominalis
36.11.31↔	Einfacher (aorto)koronarer Bypass, minimalinvasiv, mit autogener Arterie, A. radialis		
36.11.32↔	Einfacher (aorto)koronarer Bypass, minimalinvasiv, mit autogener Arterie, A. mammaria interna (A. thoracica interna)		
36.11.33↔	Einfacher (aorto)koronarer Bypass, minimalinvasiv, mit autogener Arterie, freies A. mammaria interna (A. thoracica interna) Transplantat (IMA-Transplantat)		
36.11.34↔	Einfacher (aorto)koronarer Bypass, minimalinvasiv, mit autogener Arterie, A. abdominalis		
36.11.35↔	Einfacher (aorto)koronarer Bypass, minimalinvasiv, mit autogener Arterie, sonstige Arterie		
36.11.36↔	Einfacher (aorto)koronarer Bypass, minimalinvasiv, mit autogener Vene, ohne externes Stabilisierungsnetz		
36.11.37↔	Einfacher (aorto)koronarer Bypass, minimalinvasiv, mit autogener Vene, mit externem Stabilisierungsnetz		

36.13.25↔	Dreifacher (aorto)koronarer Bypass, offen chirurgisch (Thorakotomie, Minithorakotomie, Sternotomie), mit autogener Arterie, sonstige Arterie	36.18.24↔	Vierfacher (aorto)koronarer Bypass, minimalinvasiv, mit autogener Arterie, A. abdominalis
36.13.26↔	Dreifacher (aorto)koronarer Bypass, offen chirurgisch (Thorakotomie, Minithorakotomie, Sternotomie), mit autogener Vene, ohne externes Stabilisierungsnetz	36.18.25↔	Vierfacher (aorto)koronarer Bypass, minimalinvasiv, mit autogener Arterie, sonstige Arterie
36.13.27↔	Dreifacher (aorto)koronarer Bypass, offen chirurgisch (Thorakotomie, Minithorakotomie, Sternotomie), mit autogener Vene, mit externem Stabilisierungsnetz	36.18.26↔	Vierfacher (aorto)koronarer Bypass, minimalinvasiv, mit autogener Vene, ohne externes Stabilisierungsnetz
36.13.28↔	Dreifacher (aorto)koronarer Bypass, offen chirurgisch (Thorakotomie, Minithorakotomie, Sternotomie), mit Xenotransplantat	36.18.27↔	Vierfacher (aorto)koronarer Bypass, minimalinvasiv, mit autogener Vene, mit externem Stabilisierungsnetz
36.13.2a↔	Dreifacher (aorto)koronarer Bypass, offen chirurgisch (Thorakotomie, Minithorakotomie, Sternotomie), mit Gefäßprothese	36.18.28↔	Vierfacher (aorto)koronarer Bypass, minimalinvasiv, mit Xenotransplantat
36.13.31↔	Dreifacher (aorto)koronarer Bypass, minimalinvasiv, mit autogener Arterie, A. radialis	36.18.2a↔	Vierfacher (aorto)koronarer Bypass, minimalinvasiv, mit Gefäßprothese
36.13.32↔	Dreifacher (aorto)koronarer Bypass, minimalinvasiv, mit autogener Arterie, A. mammaria interna (A. thoracica interna)	36.18.99↔	Vierfacher (aorto)koronarer Bypass, nach Technik und Material, sonstige
36.13.33↔	Dreifacher (aorto)koronarer Bypass, minimalinvasiv, mit autogener Arterie, freies A. mammaria interna (A. thoracica interna) Transplantat (IMA-Transplantat)	36.1a.00↔	Fünffacher (aorto)koronarer Bypass, nach Technik und Material, n.n.bez.
36.13.34↔	Dreifacher (aorto)koronarer Bypass, minimalinvasiv, mit autogener Arterie, A. abdominalis	36.1a.11↔	Fünffacher (aorto)koronarer Bypass, offen chirurgisch (Thorakotomie, Minithorakotomie, Sternotomie), mit autogener Arterie, A. radialis
36.13.35↔	Dreifacher (aorto)koronarer Bypass, minimalinvasiv, mit autogener Arterie, sonstige Arterie	36.1a.12↔	Fünffacher (aorto)koronarer Bypass, offen chirurgisch (Thorakotomie, Minithorakotomie, Sternotomie), mit autogener Arterie, A. mammaria interna (A. thoracica interna)
36.13.36↔	Dreifacher (aorto)koronarer Bypass, minimalinvasiv, mit autogener Vene, ohne externes Stabilisierungsnetz	36.1a.13↔	Fünffacher (aorto)koronarer Bypass, offen chirurgisch (Thorakotomie, Minithorakotomie, Sternotomie), mit autogener Arterie, freies A. mammaria interna (A. thoracica interna) Transplantat (IMA-Transplantat)
36.13.37↔	Dreifacher (aorto)koronarer Bypass, minimalinvasiv, mit autogener Vene, mit externem Stabilisierungsnetz	36.1a.14↔	Fünffacher (aorto)koronarer Bypass, offen chirurgisch (Thorakotomie, Minithorakotomie, Sternotomie), mit autogener Arterie, A. abdominalis
36.13.38↔	Dreifacher (aorto)koronarer Bypass, minimalinvasiv, mit Xenotransplantat	36.1a.15↔	Fünffacher (aorto)koronarer Bypass, offen chirurgisch (Thorakotomie, Minithorakotomie, Sternotomie), mit autogener Arterie, sonstige Arterie
36.13.3a↔	Dreifacher (aorto)koronarer Bypass, minimalinvasiv, mit Gefäßprothese	36.1a.16↔	Fünffacher (aorto)koronarer Bypass, offen chirurgisch (Thorakotomie, Minithorakotomie, Sternotomie), mit autogener Vene, ohne externes Stabilisierungsnetz
36.13.99↔	Dreifacher (aorto)koronarer Bypass, nach Technik und Material, sonstige	36.1a.17↔	Fünffacher (aorto)koronarer Bypass, offen chirurgisch (Thorakotomie, Minithorakotomie, Sternotomie), mit autogener Vene, mit externem Stabilisierungsnetz
36.18.00↔	Vierfacher (aorto)koronarer Bypass, nach Technik und Material, n.n.bez.	36.1a.18↔	Fünffacher (aorto)koronarer Bypass, offen chirurgisch (Thorakotomie, Minithorakotomie, Sternotomie), mit Xenotransplantat
36.18.11↔	Vierfacher (aorto)koronarer Bypass, offen chirurgisch (Thorakotomie, Minithorakotomie, Sternotomie), mit autogener Arterie, A. radialis	36.1a.1a↔	Fünffacher (aorto)koronarer Bypass, offen chirurgisch (Thorakotomie, Minithorakotomie, Sternotomie), mit Gefäßprothese
36.18.12↔	Vierfacher (aorto)koronarer Bypass, offen chirurgisch (Thorakotomie, Minithorakotomie, Sternotomie), mit autogener Arterie, A. mammaria interna (A. thoracica interna)	36.1a.21↔	Fünffacher (aorto)koronarer Bypass, minimalinvasiv, mit autogener Arterie, A. radialis
36.18.13↔	Vierfacher (aorto)koronarer Bypass, offen chirurgisch (Thorakotomie, Minithorakotomie, Sternotomie), mit autogener Arterie, freies A. mammaria interna (A. thoracica interna) Transplantat (IMA-Transplantat)	36.1a.22↔	Fünffacher (aorto)koronarer Bypass, minimalinvasiv, mit autogener Arterie, A. mammaria interna (A. thoracica interna)
36.18.14↔	Vierfacher (aorto)koronarer Bypass, offen chirurgisch (Thorakotomie, Minithorakotomie, Sternotomie), mit autogener Arterie, A. abdominalis	36.1a.23↔	Fünffacher (aorto)koronarer Bypass, minimalinvasiv, mit autogener Arterie, freies A. mammaria interna (A. thoracica interna) Transplantat (IMA-Transplantat)
36.18.15↔	Vierfacher (aorto)koronarer Bypass, offen chirurgisch (Thorakotomie, Minithorakotomie, Sternotomie), mit autogener Arterie, sonstige Arterie	36.1a.24↔	Fünffacher (aorto)koronarer Bypass, minimalinvasiv, mit autogener Arterie, A. abdominalis
36.18.16↔	Vierfacher (aorto)koronarer Bypass, offen chirurgisch (Thorakotomie, Minithorakotomie, Sternotomie), mit autogener Vene, ohne externes Stabilisierungsnetz	36.1a.25↔	Fünffacher (aorto)koronarer Bypass, minimalinvasiv, mit autogener Arterie, sonstige Arterie
36.18.17↔	Vierfacher (aorto)koronarer Bypass, offen chirurgisch (Thorakotomie, Minithorakotomie, Sternotomie), mit autogener Vene, mit externem Stabilisierungsnetz	36.1a.26↔	Fünffacher (aorto)koronarer Bypass, minimalinvasiv, mit autogener Vene, ohne externes Stabilisierungsnetz
36.18.18↔	Vierfacher (aorto)koronarer Bypass, offen chirurgisch (Thorakotomie, Minithorakotomie, Sternotomie), mit Xenotransplantat	36.1a.27↔	Fünffacher (aorto)koronarer Bypass, minimalinvasiv, mit autogener Vene, mit externem Stabilisierungsnetz
36.18.1a↔	Vierfacher (aorto)koronarer Bypass, offen chirurgisch (Thorakotomie, Minithorakotomie, Sternotomie), mit Gefäßprothese	36.1a.28↔	Fünffacher (aorto)koronarer Bypass, minimalinvasiv, mit Xenotransplantat
36.18.21↔	Vierfacher (aorto)koronarer Bypass, minimalinvasiv, mit autogener Arterie, A. radialis	36.1a.2a↔	Fünffacher (aorto)koronarer Bypass, minimalinvasiv, mit Gefäßprothese
36.18.22↔	Vierfacher (aorto)koronarer Bypass, minimalinvasiv, mit autogener Arterie, A. mammaria interna (A. thoracica interna)	36.1a.99↔	Fünffacher (aorto)koronarer Bypass, sonstige
36.18.23↔	Vierfacher (aorto)koronarer Bypass, minimalinvasiv, mit autogener Arterie, freies A. mammaria interna (A. thoracica interna) Transplantat (IMA-Transplantat)	36.1b.00↔	Sechs- und mehrfacher (aorto)koronarer Bypass, nach Technik und Material, n.n.bez.
		36.1b.11↔	Sechs- und mehrfacher (aorto)koronarer Bypass, offen chirurgisch (Thorakotomie, Minithorakotomie, Sternotomie), mit autogener Arterie, A. radialis
		36.1b.12↔	Sechs- und mehrfacher (aorto)koronarer Bypass, offen chirurgisch (Thorakotomie, Minithorakotomie, Sternotomie), mit autogener Arterie, A. mammaria interna (A. thoracica interna)

36.1b.13↔	Sechs- und mehrfacher (aorto)koronarer Bypass, offen chirurgisch (Thorakotomie, Minithorakotomie, Sternotomie), mit autogener Arterie, freies A. mammaria interna (A. thoracica interna) Transplantat (IMA-Transplantat)	37.52↔	Implantation eines kompletten Herzersatzsystems
36.1b.14↔	Sechs- und mehrfacher (aorto)koronarer Bypass, offen chirurgisch (Thorakotomie, Minithorakotomie, Sternotomie), mit autogener Arterie, A. abdominalis	37.53↔	Ersatz oder Reparatur der thorakalen Einheit eines kompletten Herzersatzsystems
36.1b.15↔	Sechs- und mehrfacher (aorto)koronarer Bypass, offen chirurgisch (Thorakotomie, Minithorakotomie, Sternotomie), mit autogener Arterie, sonstige Arterie	37.54↔	Ersatz oder Reparatur von sonstigen implantierbaren Bestandteilen eines kompletten Herzersatzsystems
36.1b.16↔	Sechs- und mehrfacher (aorto)koronarer Bypass, offen chirurgisch (Thorakotomie, Minithorakotomie, Sternotomie), mit autogener Vene, ohne externes Stabilisierungsnetz	37.6a.11↔	Implantation eines herzkreislaufunterstützenden Systems, mit Pumpe, ohne Gasaustauschfunktion, extrakorporal, linksventrikulär, offen chirurgisch thorakal (Thorakotomie, Minithorakotomie, Sternotomie)
36.1b.17↔	Sechs- und mehrfacher (aorto)koronarer Bypass, offen chirurgisch (Thorakotomie, Minithorakotomie, Sternotomie), mit autogener Vene, mit externem Stabilisierungsnetz	37.6a.12↔	Implantation eines herzkreislaufunterstützenden Systems, mit Pumpe, ohne Gasaustauschfunktion, extrakorporal, rechtsventrikulär, offen chirurgisch thorakal (Thorakotomie, Minithorakotomie, Sternotomie)
36.1b.18↔	Sechs- und mehrfacher (aorto)koronarer Bypass, offen chirurgisch (Thorakotomie, Minithorakotomie, Sternotomie), mit Xenotransplantat	37.6a.21↔	Implantation eines herzkreislaufunterstützenden Systems, mit Pumpe, ohne Gasaustauschfunktion, extrakorporal, biventrikulär, offen chirurgisch thorakal (Thorakotomie, Minithorakotomie, Sternotomie)
36.1b.1a↔	Sechs- und mehrfacher (aorto)koronarer Bypass, offen chirurgisch (Thorakotomie, Minithorakotomie, Sternotomie), mit Gefäßprothese	37.6a.31↔	Implantation eines herzkreislaufunterstützenden Systems, mit Pumpe, ohne Gasaustauschfunktion, intrakorporal, linksventrikulär, offen chirurgisch thorakal (Thorakotomie, Minithorakotomie, Sternotomie)
36.1b.21↔	Sechs- und mehrfacher (aorto)koronarer Bypass, minimalinvasiv, mit autogener Arterie, A. radialis	37.6a.32↔	Implantation eines herzkreislaufunterstützenden Systems, mit Pumpe, ohne Gasaustauschfunktion, intrakorporal, rechtsventrikulär, offen chirurgisch thorakal (Thorakotomie, Minithorakotomie, Sternotomie)
36.1b.22↔	Sechs- und mehrfacher (aorto)koronarer Bypass, minimalinvasiv, mit autogener Arterie, A. mammaria interna (A. thoracica interna)	37.6a.33↔	Implantation eines herzkreislaufunterstützenden Systems, mit Pumpe, ohne Gasaustauschfunktion, intrakorporal, biventrikulär, offen chirurgisch thorakal (Thorakotomie, Minithorakotomie, Sternotomie)
36.1b.23↔	Sechs- und mehrfacher (aorto)koronarer Bypass, minimalinvasiv, mit autogener Arterie, freies A. mammaria interna (A. thoracica interna) Transplantat (IMA-Transplantat)	37.6a.51↔	Implantation eines herzkreislauf- und lungenunterstützenden Systems, mit Pumpe, mit CO ₂ -removal, extrakorporal, venovenös, perkutan
36.1b.24↔	Sechs- und mehrfacher (aorto)koronarer Bypass, minimalinvasiv, mit autogener Arterie, A. abdominalis	37.6a.61↔	Implantation eines herzkreislauf- und lungenunterstützenden Systems, mit Pumpe, mit Oxygenator (inkl. CO ₂ -removal), extrakorporal, veno-venös, offen chirurgisch extra-thorakal (z.B. Gefäßfreilegung)
36.1b.25↔	Sechs- und mehrfacher (aorto)koronarer Bypass, minimalinvasiv, mit autogener Arterie, sonstige Arterie	37.6a.62↔	Implantation eines herzkreislauf- und lungenunterstützenden Systems, mit Pumpe, mit Oxygenator (inkl. CO ₂ -removal), extrakorporal, veno-venös, perkutan
36.1b.26↔	Sechs- und mehrfacher (aorto)koronarer Bypass, minimalinvasiv, mit autogener Vene, ohne externes Stabilisierungsnetz	37.6a.71↔	Implantation eines herzkreislauf- und lungenunterstützenden Systems, mit Pumpe, mit Oxygenator (inkl. CO ₂ -removal), extrakorporal, veno-arteriell oder veno-venoarteriell, offen chirurgisch thorakal (Thorakotomie, Minithorakotomie, Sternotomie)
36.1b.27↔	Sechs- und mehrfacher (aorto)koronarer Bypass, minimalinvasiv, mit autogener Vene, mit externem Stabilisierungsnetz	37.6a.72↔	Implantation eines herzkreislauf- und lungenunterstützenden Systems, mit Pumpe, mit Oxygenator (inkl. CO ₂ -removal), extrakorporal, veno-arteriell oder veno-venoarteriell, offen chirurgisch extra-thorakal (z.B. Gefäßfreilegung)
36.1b.28↔	Sechs- und mehrfacher (aorto)koronarer Bypass, minimalinvasiv, mit Xenotransplantat	37.6a.73↔	Implantation eines herzkreislauf- und lungenunterstützenden Systems, mit Pumpe, mit Oxygenator (inkl. CO ₂ -removal), extrakorporal, veno-arteriell oder veno-venoarteriell, perkutan
36.1b.2a↔	Sechs- und mehrfacher (aorto)koronarer Bypass, minimalinvasiv, mit Gefäßprothese	37.6b.11↔	Entfernen eines herzkreislaufunterstützenden Systems, mit Pumpe, ohne Gasaustauschfunktion, extrakorporal, linksventrikulär, offen chirurgisch thorakal (Thorakotomie, Minithorakotomie, Sternotomie)
36.1b.99↔	Sechs- und mehrfacher (aorto)koronarer Bypass, nach Technik und Material, sonstige	37.6b.12↔	Entfernen eines herzkreislaufunterstützenden Systems, mit Pumpe, ohne Gasaustauschfunktion, extrakorporal, rechtsventrikulär, offen chirurgisch thorakal (Thorakotomie, Minithorakotomie, Sternotomie)
36.39.00↔	Sonstige Herz-Revaskularisation, n.n.bez.	37.6b.21↔	Entfernen eines herzkreislaufunterstützenden Systems, mit Pumpe, ohne Gasaustauschfunktion, extrakorporal, biventrikulär, offen chirurgisch thorakal (Thorakotomie, Minithorakotomie, Sternotomie)
36.39.10↔	Herz-Revaskularisation durch Koronararterienpatch	37.6b.31↔	Entfernen eines herzkreislaufunterstützenden Systems, mit Pumpe, ohne Gasaustauschfunktion, intrakorporal, linksventrikulär, offen chirurgisch thorakal (Thorakotomie, Minithorakotomie, Sternotomie)
36.39.11↔	Revision eines Koronararterienbypass	37.6b.32↔	Entfernen eines herzkreislaufunterstützenden Systems, mit Pumpe, ohne Gasaustauschfunktion, intrakorporal, rechtsventrikulär, offen chirurgisch thorakal (Thorakotomie, Minithorakotomie, Sternotomie)
36.39.12↔	Neuanlage eines Koronararterienbypass		
36.39.13↔	Transposition von Koronararterien		
36.39.99↔	Sonstige Herz-Revaskularisation, sonstige		
37.11.00↔	Kardiotomie, n.n.bez.		
37.11.10↔	Epikardiale, endokardiale und epimyokardiale Inzision		
37.11.99↔	Kardiotomie, sonstige		
37.32↔	Aneurysmektomie am Herzen		
37.33.00↔	Exzision oder Destruktion von anderer Läsion oder Gewebe des Herzens, offener Zugang, n.n.bez.		
37.33.10↔	Exzision oder Destruktion am Reizleitungssystem, offener Zugang, n.n.bez.		
37.33.11↔	Exzision oder Destruktion am Reizleitungssystem, offener Zugang, ablativ Maßnahmen bei Tachyarrhythmie		
37.33.19↔	Exzision oder Destruktion am Reizleitungssystem, offener Zugang, sonstige		
37.33.20↔	Exzision von anderer Läsion oder Gewebe des Herzens, offener Zugang		
37.33.30↔	Destruktion von anderer Läsion oder Gewebe des Herzens, offener Zugang		
37.33.99↔	Exzision oder Destruktion von anderer Läsion oder Gewebe des Herzens, offener Zugang, sonstige		
37.35↔	Partielle Ventrikulektomie		
37.41↔	Implantation von prothetischem herzunterstützendem System am Herzen		

37.6b.33↔	Entfernen eines herzkreislaufunterstützenden Systems, mit Pumpe, ohne Gasaustauschfunktion, intrakorporal, biventrikulär, offen chirurgisch thorakal (Thorakotomie, Minithorakotomie, Sternotomie)	38.04.99↔	Inzision der Aorta, sonstige
37.6b.61↔	Entfernen eines herzkreislauf- und lungenunterstützenden Systems, mit Pumpe, mit Oxygenator (inkl. CO2-removal), extrakorporal, veno-venös, offen chirurgisch extra-thorakal (z.B. Gefäßfreilegung)	38.15.00↔	Endarterektomie der anderen thorakalen Gefäße, n.n.bez.
37.6b.71↔	Entfernen eines herzkreislauf- und lungenunterstützenden Systems, mit Pumpe, mit Oxygenator (inkl. CO2-removal), extrakorporal, veno-arteriell oder veno-venoarteriell, offen chirurgisch thorakal (Thorakotomie, Minithorakotomie, Sternotomie)	38.15.10↔	Endarterektomie der A. subclavia
37.6b.72↔	Entfernen eines herzkreislauf- und lungenunterstützenden Systems, mit Pumpe, mit Oxygenator (inkl. CO2-removal), extrakorporal, veno-arteriell oder veno-venoarteriell, offen chirurgisch extra-thorakal (z.B. Gefäßfreilegung)	38.15.20↔	Endarterektomie des Truncus brachiocephalicus
37.6b.81↔	Entfernen einer intraaortale Ballonpumpe (IABP), offen chirurgisch	38.15.30↔	Endarterektomie der A. pulmonalis
37.6b.a1↔	Entfernen eines herzkreislauf- und lungenunterstützenden Systems, ohne Pumpe, mit CO2-removal, extrakorporal, arterio-venös, offen chirurgisch extra-thorakal (z.B. Gefäßfreilegung)	38.15.40↔	Endarterektomie der V. pulmonalis
37.6c.11↔	Revision (ohne Ersatz) eines herzkreislaufunterstützenden Systems, mit Pumpe, ohne Gasaustauschfunktion, extrakorporal, linksventrikulär, offen chirurgisch thorakal (Thorakotomie, Minithorakotomie, Sternotomie)	38.15.99↔	Endarterektomie der anderen thorakalen Gefäße, sonstige
37.6c.12↔	Revision (ohne Ersatz) eines herzkreislaufunterstützenden Systems, mit Pumpe, ohne Gasaustauschfunktion, extrakorporal, rechtsventrikulär, offen chirurgisch thorakal (Thorakotomie, Minithorakotomie, Sternotomie)	38.35.00↔	Resektion von thorakalen Gefäßen mit Anastomose, n.n.bez.
37.6c.21↔	Revision (ohne Ersatz) eines herzkreislaufunterstützenden Systems, mit Pumpe, ohne Gasaustauschfunktion, extrakorporal, biventrikulär, offen chirurgisch thorakal (Thorakotomie, Minithorakotomie, Sternotomie)	38.35.10↔	Resektion von thorakalen Arterien mit Anastomose, n.n.bez.
37.6c.31↔	Revision (ohne Ersatz) eines herzkreislaufunterstützenden Systems, mit Pumpe, ohne Gasaustauschfunktion, intrakorporal, linksventrikulär, offen chirurgisch thorakal (Thorakotomie, Minithorakotomie, Sternotomie)	38.35.11↔	Resektion der A. subclavia mit Anastomose
37.6c.32↔	Revision (ohne Ersatz) eines herzkreislaufunterstützenden Systems, mit Pumpe, ohne Gasaustauschfunktion, intrakorporal, rechtsventrikulär, offen chirurgisch thorakal (Thorakotomie, Minithorakotomie, Sternotomie)	38.35.12↔	Resektion des Truncus brachiocephalicus mit Anastomose
37.6c.33↔	Revision (ohne Ersatz) eines herzkreislaufunterstützenden Systems, mit Pumpe, ohne Gasaustauschfunktion, intrakorporal, biventrikulär, offen chirurgisch thorakal (Thorakotomie, Minithorakotomie, Sternotomie)	38.35.13↔	Resektion der A. pulmonalis mit Anastomose
37.6c.61↔	Revision (ohne Ersatz) eines herzkreislauf- und lungenunterstützenden Systems, mit Pumpe, mit Oxygenator (inkl. CO2-removal), extrakorporal, veno-venös, offen chirurgisch extra-thorakal (z.B. Gefäßfreilegung)	38.35.19↔	Resektion von thorakalen Arterien mit Anastomose, sonstige
37.6c.71↔	Revision (ohne Ersatz) eines herzkreislauf- und lungenunterstützenden Systems, mit Pumpe, mit Oxygenator (inkl. CO2-removal), extrakorporal, veno-arteriell oder veno-venoarteriell, offen chirurgisch thorakal (Thorakotomie, Minithorakotomie, Sternotomie)	38.35.20↔	Resektion von thorakalen Venen mit Anastomose, n.n.bez.
37.6c.72↔	Revision (ohne Ersatz) eines herzkreislauf- und lungenunterstützenden Systems, mit Pumpe, mit Oxygenator (inkl. CO2-removal), extrakorporal, veno-arteriell oder veno-venoarteriell, offen chirurgisch extra-thorakal (z.B. Gefäßfreilegung)	38.35.21↔	Resektion der V. pulmonalis mit Anastomose
37.6c.a1↔	Revision (ohne Ersatz) eines herzkreislauf- und lungenunterstützenden Systems, ohne Pumpe, mit CO2-removal, extrakorporal, arterio-venös, offen chirurgisch extra-thorakal (z.B. Gefäßfreilegung)	38.35.22↔	Resektion der V. subclavia mit Anastomose
37.99.21↔	Korrektur eines Double-outlet-right-ventricle vom Fallot-Typ	38.35.23↔	Resektion der V. cava superior mit Anastomose
37.99.22↔	Korrektur eines sonstigen Double-outlet-right-ventricle	38.35.28↔	Resektion von thorakalen von sonstigen tiefen Venen mit Anastomose
37.99.23↔	Operation an einem funktionell/morphologisch univentrikulären Herzen	38.35.29↔	Resektion von thorakalen Venen mit Anastomose, sonstige
37.99.24↔	Korrektur eines Cor triatriatum	38.35.99↔	Resektion von thorakalen Gefäßen mit Anastomose, sonstige
37.99.25↔	Korrektur eines Absent Pulmonary Valve Syndrom	38.45.00↔	Resektion von thorakalen Blutgefäßen mit Ersatz, n.n.bez.
38.04.00↔	Inzision der Aorta, n.n.bez.	38.45.10↔	Resektion der thorakalen Aorta mit Ersatz, n.n.bez.
38.04.10↔	Inzision von Aorta ascendens und Aortenbogen	38.45.11↔	Resektion der Aorta ascendens oder des Aortenbogens mit Ersatz
38.04.20↔	Inzision der Aorta descendens	38.45.12↔	Resektion der Aorta thoracica mit Ersatz
38.04.30↔	Inzision der Aorta abdominalis	38.45.13↔	Resektion der Aorta thoracoabdominalis mit Ersatz
		38.45.14↔	Resektion der thorakalen Aorta und Ersatz mit Hybridprothese
		38.45.19↔	Resektion der thorakalen Aorta mit Ersatz, sonstige
		38.45.20↔	Resektion sonstiger thorakaler Arterien mit Ersatz, n.n.bez.
		38.45.21↔	Resektion der A. pulmonalis mit Ersatz
		38.45.22↔	Resektion des Truncus brachiocephalicus mit Ersatz
		38.45.29↔	Resektion sonstiger thorakaler Arterien mit Ersatz
		38.45.30↔	Resektion thorakaler Venen mit Ersatz, n.n.bez.
		38.45.31↔	Resektion der V. cava superior mit Ersatz
		38.45.38↔	Resektion sonstiger tiefer thorakaler Venen mit Ersatz
		38.45.39↔	Resektion thorakaler Venen mit Ersatz, sonstige
		38.45.99↔	Resektion von thorakalen Blutgefäßen mit Ersatz, sonstige
		38.85.00↔	Sonstiger chirurgischer Verschluss von anderen thorakalen Gefäßen, n.n.bez.
		38.85.10↔	Sonstiger chirurgischer Verschluss von anderen thorakalen Arterien, n.n.bez.
		38.85.11↔	Sonstiger chirurgischer Verschluss der A. subclavia
		38.85.12↔	Sonstiger chirurgischer Verschluss der A. pulmonalis
		38.85.13↔	Sonstiger chirurgischer Verschluss des Truncus brachiocephalicus
		38.85.19↔	Sonstiger chirurgischer Verschluss von anderen thorakalen Arterien, sonstige
		38.85.20↔	Sonstiger chirurgischer Verschluss von thorakalen Venen, n.n.bez.
		38.85.21↔	Sonstiger chirurgischer Verschluss der V. cava superior
		38.85.22↔	Sonstiger chirurgischer Verschluss der V. pulmonalis
		38.85.23↔	Sonstiger chirurgischer Verschluss der V. subclavia
		38.85.28↔	Sonstiger chirurgischer Verschluss von sonstigen tiefen thorakalen Venen
		38.85.29↔	Sonstiger chirurgischer Verschluss von thorakalen Venen, sonstige
		38.85.99↔	Sonstiger chirurgischer Verschluss von anderen thorakalen Gefäßen, sonstige
		39.0x.00↔	Shunt einer systemischen Arterie zur Pulmonalarterie, n.n.bez.
		39.0x.10↔	Anastomose zwischen A. subclavia und A. pulmonalis (Blalock-Taussig)
		39.0x.11↔	Anastomose zwischen Aorta und A. pulmonalis dextra (Waterston-Cooley)
		39.0x.12↔	Anastomose zwischen Aorta descendens und A. pulmonalis sinistra (Potts-Smith)
		39.0x.13↔	Anastomose zwischen A. pulmonalis sinistra und A. pulmonalis dextra
		39.0x.20↔	Prothesenshunt zwischen A. pulmonalis und Aorta, zentral
		39.0x.21↔	Prothesenshunt zwischen A. pulmonalis und Aorta, peripher
		39.0x.23↔	Pulmonalarterielles Banding

39.0x.24↔	Shunt einer systemischen Arterie zur Pulmonalarterie, Damus-Kay-Stansel-Operation	39.61.15↔	Konventionelle extrakorporale Zirkulation (ECC) unter Hypothermie, unbekannte Temperatur
39.0x.99↔	Shunt einer systemischen Arterie zur Pulmonalarterie, sonstige	39.61.21↔	Minimalisierte extrakorporale Zirkulation (ECC) unter Normothermie (mehr als 35° C)
39.21.00↔	Anastomose von der V. cava zur A. pulmonalis, n.n.bez.	39.61.22↔	Minimalisierte extrakorporale Zirkulation (ECC) unter milder Hypothermie (32 - 35° C)
39.21.10↔	Glenn-Operation an einem funktionell/morphologisch univentrikulären Herzen	39.61.23↔	Minimalisierte extrakorporale Zirkulation (ECC) unter moderater Hypothermie (26 bis unter 32° C)
39.21.99↔	Anastomose von der V. cava zur A. pulmonalis, sonstige	39.61.24↔	Minimalisierte extrakorporale Zirkulation (ECC) unter tiefer Hypothermie (20 bis unter 26° C)
39.61.00↔	Extrakorporale Zirkulation (ECC), n.n.bez.	39.61.25↔	Minimalisierte extrakorporale Zirkulation (ECC) unter profunder Hypothermie (unter 20° C)
39.61.10↔	Konventionelle extrakorporale Zirkulation (ECC) unter Normothermie (mehr als 35° C)	39.61.26↔	Minimalisierte extrakorporale Zirkulation (ECC) unter Hypothermie, unbekannte Temperatur
39.61.11↔	Konventionelle extrakorporale Zirkulation (ECC) unter milder Hypothermie (32 - 35° C)	39.61.99↔	Extrakorporale Zirkulation (ECC), sonstige
39.61.12↔	Konventionelle extrakorporale Zirkulation (ECC) unter moderater Hypothermie (26 bis unter 32° C)	39.66↔	Perkutaner kardiopulmonaler Bypass
39.61.13↔	Konventionelle extrakorporale Zirkulation (ECC) unter tiefer Hypothermie (20 bis unter 26° C)		
39.61.14↔	Konventionelle extrakorporale Zirkulation (ECC) unter profunder Hypothermie (unter 20° C)		

Prozedur F05-6

34.03↔	Wiedereröffnung einer Thorakotomie	38.45.13↔	Resektion der Aorta thoracoabdominalis mit Ersatz
35.95.00↔	Revision einer Korrekturoperation am Herzen, n.n.bez.	38.45.14↔	Resektion der thorakalen Aorta und Ersatz mit Hybridprothese
35.95.10↔	Prothesenrefixation eines Herzklappenersatzes, n.n.bez.	38.45.19↔	Resektion der thorakalen Aorta mit Ersatz, sonstige
35.95.11↔	Prothesenrefixation eines Aortenklappenersatzes	38.45.20↔	Resektion sonstiger thorakaler Arterien mit Ersatz, n.n.bez.
35.95.12↔	Prothesenrefixation eines Mitralklappenersatzes	38.45.21↔	Resektion der A. pulmonalis mit Ersatz
35.95.13↔	Prothesenrefixation eines Pulmonalklappenersatzes	38.45.22↔	Resektion des Truncus brachiocephalicus mit Ersatz
35.95.14↔	Prothesenrefixation eines Trikuspidalklappenersatzes	38.45.29↔	Resektion sonstiger thorakaler Arterien mit Ersatz
35.95.19↔	Prothesenrefixation eines Herzklappenersatzes, sonstige	38.45.30↔	Resektion thorakaler Venen mit Ersatz, n.n.bez.
35.95.99↔	Revision einer Korrekturoperation am Herzen, sonstige	38.45.31↔	Resektion der V. cava superior mit Ersatz
38.45.00↔	Resektion von thorakalen Blutgefässen mit Ersatz, n.n.bez.	38.45.38↔	Resektion sonstiger tiefer thorakaler Venen mit Ersatz
38.45.10↔	Resektion der thorakalen Aorta mit Ersatz, n.n.bez.	38.45.39↔	Resektion thorakaler Venen mit Ersatz, sonstige
38.45.11↔	Resektion der Aorta ascendens oder des Aortenbogens mit Ersatz	38.45.99↔	Resektion von thorakalen Blutgefässen mit Ersatz, sonstige
38.45.12↔	Resektion der Aorta thoracica mit Ersatz	39.41↔	Stillung einer Blutung nach vaskulärem Eingriff

Prozedur F05-7

35.10↔	Valvuloplastik am offenen Herzen, ohne Ersatz, Klappe nicht bezeichnet	35.20↔	Herzklappenersatz, Klappe nicht bezeichnet
35.11.00↔	Valvuloplastik der Aortenklappe am offenen Herzen, ohne Ersatz, n.n.bez.	35.21.00↔	Aortenklappenersatz mit Graft, n.n.bez.
35.11.10↔	Valvulotomie der Aortenklappe am offenen Herzen	35.21.10↔	Aortenklappenersatz mit Graft, Bioprothese
35.11.11↔	Klappenerhaltender Ersatz der Aortenwurzel (Tirone David Operation)	35.21.11↔	Aortenklappenersatz mit Graft, selbstexpandierende Bioprothese, nahtfrei, offen chirurgisch
35.11.20↔	Rekonstruktion der Aortenklappe am offenen Herzen, ohne Ersatz, bei kongenitalen Klappenanomalien des Herzens	35.21.20↔	Implantation einer klappentragenden Gefässprothese, biologische Aortenklappe
35.11.99↔	Valvuloplastik der Aortenklappe am offenen Herzen, ohne Ersatz, sonstige	35.21.99↔	Aortenklappenersatz mit Graft, sonstige
35.12.00↔	Valvuloplastik der Mitralklappe am offenen Herzen, ohne Ersatz, n.n.bez.	35.22.00↔	Sonstiger Aortenklappenersatz, n.n.bez.
35.12.10↔	Valvulotomie der Mitralklappe am offenen Herzen	35.22.10↔	Minimal-invasive Implantation einer Aortenklappe, n.n.bez.
35.12.11↔	Segelrekonstruktion der Mitralklappe am offenen Herzen	35.22.19↔	Minimal-invasive Implantation einer Aortenklappe, sonstige
35.12.20↔	Rekonstruktion der Mitralklappe am offenen Herzen, ohne Ersatz, bei kongenitalen Klappenanomalien des Herzens	35.22.20↔	Aortenklappenersatz durch Autotransplantation [Ross-Operation]
35.12.99↔	Valvuloplastik der Mitralklappe am offenen Herzen, ohne Ersatz, sonstige	35.22.21↔	Offener Ersatz einer mechanischen Aortenklappenprothese
35.13.00↔	Valvuloplastik der Pulmonalklappe am offenen Herzen, ohne Ersatz, n.n.bez.	35.22.30↔	Implantation einer klappentragenden Gefässprothese, mechanische Aortenklappe
35.13.10↔	Valvulotomie der Pulmonalklappe am offenen Herzen	35.22.99↔	Sonstiger Aortenklappenersatz, sonstige
35.13.20↔	Rekonstruktion der Pulmonalklappe am offenen Herzen, ohne Ersatz, bei kongenitalen Klappenanomalien des Herzens	35.23↔	Mitralklappenersatz mit Graft
35.13.99↔	Valvuloplastik der Pulmonalklappe am offenen Herzen, ohne Ersatz, sonstige	35.24↔	Sonstiger Mitralklappenersatz
35.14.00↔	Valvuloplastik der Trikuspidalklappe am offenen Herzen, ohne Ersatz, n.n.bez.	35.25.00↔	Pulmonalklappenersatz mit Graft, n.n.bez.
35.14.10↔	Valvulotomie der Trikuspidalklappe am offenen Herzen	35.25.10↔	Pulmonalklappenersatz mit Graft, Bioprothese
35.14.11↔	Segelrekonstruktion der Trikuspidalklappe am offenen Herzen	35.25.20↔	Implantation einer klappentragenden Gefässprothese, biologische Pulmonalklappe
35.14.20↔	Rekonstruktion der Trikuspidalklappe am offenen Herzen, ohne Ersatz, bei kongenitalen Klappenanomalien des Herzens	35.25.99↔	Pulmonalklappenersatz mit Graft, sonstige
35.14.99↔	Valvuloplastik der Trikuspidalklappe am offenen Herzen, ohne Ersatz, sonstige	35.26.00↔	Sonstiger Pulmonalklappenersatz, n.n.bez.
		35.26.10↔	Minimal-invasive Implantation einer Pulmonalklappe, n.n.bez.
		35.26.19↔	Minimal-invasive Implantation einer Pulmonalklappe, sonstige
		35.26.20↔	Implantation einer klappentragenden Gefässprothese, mechanische Pulmonalklappe
		35.26.99↔	Sonstiger Pulmonalklappenersatz, sonstige
		35.27↔	Trikuspidalklappenersatz mit Graft
		35.28↔	Sonstiger Trikuspidalklappenersatz
		35.33.00↔	Anuloplastik, n.n.bez.

35.33.10↔	Anuloplastik der Mitralklappe, n.n.bez.	35.34↔	Infundibulektomie
35.33.11↔	Anuloplastik der Mitralklappe, offen	35.35.00↔	Operationen an den Trabeculae carneae cordis, n.n.bez.
35.33.19↔	Anuloplastik der Mitralklappe, sonstige	35.35.10↔	Subvalvuläre fibröse oder muskuläre Resektion an der Aortenklappe
35.33.20↔	Anuloplastik der Pulmonalklappe, n.n.bez.	35.35.99↔	Operationen an den Trabeculae carneae cordis, sonstige
35.33.21↔	Anuloplastik der Pulmonalklappe, offen	35.95.00↔	Revision einer Korrekturoperation am Herzen, n.n.bez.
35.33.29↔	Anuloplastik der Pulmonalklappe, sonstige	35.95.10↔	Prothesenrefixation eines Herzklappenersatzes, n.n.bez.
35.33.30↔	Anuloplastik der Trikuspidalklappe, n.n.bez.	35.95.11↔	Prothesenrefixation eines Aortenklappenersatzes
35.33.31↔	Anuloplastik der Trikuspidalklappe, offen	35.95.12↔	Prothesenrefixation eines Mitralklappenersatzes
35.33.39↔	Anuloplastik der Trikuspidalklappe, sonstige	35.95.13↔	Prothesenrefixation eines Pulmonalklappenersatzes
35.33.40↔	Anuloplastik der Aortenklappe, n.n.bez.	35.95.14↔	Prothesenrefixation eines Trikuspidalklappenersatzes
35.33.41↔	Anuloplastik der Aortenklappe, offen	35.95.19↔	Prothesenrefixation eines Herzklappenersatzes, sonstige
35.33.49↔	Anuloplastik der Aortenklappe, sonstige	35.95.99↔	Revision einer Korrekturoperation am Herzen, sonstige
35.33.99↔	Anuloplastik, sonstige		

Prozedur F05-8

39.61.13↔	Konventionelle extrakorporelle Zirkulation (ECC) unter tiefer Hypothermie (20 bis unter 26° C)	39.61.24↔	Minimalisierte extrakorporelle Zirkulation (ECC) unter tiefer Hypothermie (20 bis unter 26° C)
39.61.14↔	Konventionelle extrakorporelle Zirkulation (ECC) unter profunder Hypothermie (unter 20° C)	39.61.25↔	Minimalisierte extrakorporelle Zirkulation (ECC) unter profunder Hypothermie (unter 20° C)

ADRG F06**Koronare Bypass-Operation**

Prozedur in Tabelle F06-2

DRG F06A**Koronare Bypass-Operation, mit mehrzeitigen komplexen OR-Prozeduren, mit komplizierenden Prozeduren oder mit Karotiseingriff**

Mehrzeitige komplexe OR-Prozeduren und (Komplizierende Prozeduren oder Prozedur in Tabelle F06-3)

DRG F06B**Koronare Bypass-Operation, mit mehrzeitigen komplexen OR-Prozeduren, ohne komplizierende Prozeduren, ohne Karotiseingriff**

Mehrzeitige komplexe OR-Prozeduren

DRG F06C**Koronare Bypass-Operation, mit komplizierender Prozedur oder Karotiseingriff oder intraoperative Ablation mit Reoperation oder Infarkt, oder invasive kardiologische Diagnostik mit Reoperation, Infarkt oder intraoperativer Ablation**

Komplizierende Prozeduren oder Prozedur in Tabelle F06-3 oder (Hauptdiagnose in Tabelle F06-1 oder Prozedur in Tabelle F06-4) und Prozedur in Tabelle F06-5 oder mindestens eine Prozedur in Tabelle F06-6 und (Hauptdiagnose in Tabelle F06-1 oder mindestens eine Prozedur in Tabelle F06-7)

DRG F06D**Koronare Bypass-Operation, mit invasiver kardiologischer Diagnostik oder intraoperativer Ablation**

Mindestens eine Prozedur in Tabelle F06-8

DRG F06E**Koronare Bypass-Operation, ohne invasive kardiologische Diagnostik, ohne intraoperative Ablation****Hauptdiagnose F06-1**

I21.0	Akuter transmuraler Myokardinfarkt Vorderwand	I21.9	Akuter Myokardinfarkt, nnbez
I21.1	Akuter transmuraler Myokardinfarkt Hinterwand	I22.0	Rezidivierender Myokardinfarkt Vorderwand
I21.2	Akuter transmuraler Myokardinf an sonst Lok	I22.1	Rezidivierender Myokardinfarkt Hinterwand
I21.3	Akuter transmuraler Myokardinf an nnbez Lok	I22.8	Rezidivierender Myokardinfarkt an sonst Lok
I21.4	Akuter subendokardialer Myokardinfarkt	I22.9	Rezidivierender Myokardinfarkt an nnbez Lok

Prozedur F06-2

36.10↔	Aortokoronarer Bypass zur Myokard-Revaskularisation, n.n.bez.	36.11.22↔	Einfacher (aorto)koronarer Bypass, offen chirurgisch (Thorakotomie, Minithorakotomie, Sternotomie), mit autogener Arterie, A. mammaria interna (A. thoracica interna)
36.11.00↔	Einfacher (aorto)koronarer Bypass, nach Technik und Material, n.n.bez.	36.11.23↔	Einfacher (aorto)koronarer Bypass, offen chirurgisch (Thorakotomie, Minithorakotomie, Sternotomie), mit autogener Arterie, freies A. mammaria interna (A. thoracica interna) Transplantat (IMA-Transplantat)
36.11.21↔	Einfacher (aorto)koronarer Bypass, offen chirurgisch (Thorakotomie, Minithorakotomie, Sternotomie), mit autogener Arterie, A. radialis		

36.11.24↔	Einfacher (aorto)koronarer Bypass, offen chirurgisch (Thorakotomie, Minithorakotomie, Sternotomie), mit autogener Arterie, A. abdominalis	36.12.33↔	Zweifacher (aorto)koronarer Bypass, minimalinvasiv, mit autogener Arterie, freies A. mammaria interna (A. thoracica interna) Transplantat (IMA-Transplantat)
36.11.25↔	Einfacher (aorto)koronarer Bypass, offen chirurgisch (Thorakotomie, Minithorakotomie, Sternotomie), mit autogener Arterie, sonstige Arterie	36.12.34↔	Zweifacher (aorto)koronarer Bypass, minimalinvasiv, mit autogener Arterie, A. abdominalis
36.11.26↔	Einfacher (aorto)koronarer Bypass, offen chirurgisch (Thorakotomie, Minithorakotomie, Sternotomie), mit autogener Vene, ohne externes Stabilisierungsnetz	36.12.35↔	Zweifacher (aorto)koronarer Bypass, minimalinvasiv, mit autogener Arterie, sonstige Arterie
36.11.27↔	Einfacher (aorto)koronarer Bypass, offen chirurgisch (Thorakotomie, Minithorakotomie, Sternotomie), mit autogener Vene, mit externem Stabilisierungsnetz	36.12.36↔	Zweifacher (aorto)koronarer Bypass, minimalinvasiv, mit autogener Vene, ohne externes Stabilisierungsnetz
36.11.28↔	Einfacher (aorto)koronarer Bypass, offen chirurgisch (Thorakotomie, Minithorakotomie, Sternotomie), mit Xenotransplantat	36.12.37↔	Zweifacher (aorto)koronarer Bypass, minimalinvasiv, mit autogener Vene, mit externem Stabilisierungsnetz
36.11.2a↔	Einfacher (aorto)koronarer Bypass, offen chirurgisch (Thorakotomie, Minithorakotomie, Sternotomie), mit Gefäßprothese	36.12.38↔	Zweifacher (aorto)koronarer Bypass, minimalinvasiv, mit Xenotransplantat
36.11.31↔	Einfacher (aorto)koronarer Bypass, minimalinvasiv, mit autogener Arterie, A. radialis	36.12.3a↔	Zweifacher (aorto)koronarer Bypass, minimalinvasiv, mit Gefäßprothese
36.11.32↔	Einfacher (aorto)koronarer Bypass, minimalinvasiv, mit autogener Arterie, A. mammaria interna (A. thoracica interna)	36.12.99↔	Zweifacher (Aorto)koronarer Bypass, nach Material und Technik, sonstige
36.11.33↔	Einfacher (aorto)koronarer Bypass, minimalinvasiv, mit autogener Arterie, freies A. mammaria interna (A. thoracica interna) Transplantat (IMA-Transplantat)	36.13.00↔	Dreifacher (aorto)koronarer Bypass, nach Technik und Material, n.n.bez.
36.11.34↔	Einfacher (aorto)koronarer Bypass, minimalinvasiv, mit autogener Arterie, A. abdominalis	36.13.21↔	Dreifacher (aorto)koronarer Bypass, offen chirurgisch (Thorakotomie, Minithorakotomie, Sternotomie), mit autogener Arterie, A. radialis
36.11.35↔	Einfacher (aorto)koronarer Bypass, minimalinvasiv, mit autogener Arterie, sonstige Arterie	36.13.22↔	Dreifacher (aorto)koronarer Bypass, offen chirurgisch (Thorakotomie, Minithorakotomie, Sternotomie), mit autogener Arterie, A. mammaria interna (A. thoracica interna)
36.11.36↔	Einfacher (aorto)koronarer Bypass, minimalinvasiv, mit autogener Vene, ohne externes Stabilisierungsnetz	36.13.23↔	Dreifacher (aorto)koronarer Bypass, offen chirurgisch (Thorakotomie, Minithorakotomie, Sternotomie), mit autogener Arterie, freies A. mammaria interna (A. thoracica interna) Transplantat (IMA-Transplantat)
36.11.37↔	Einfacher (aorto)koronarer Bypass, minimalinvasiv, mit autogener Vene, mit externem Stabilisierungsnetz	36.13.24↔	Dreifacher (aorto)koronarer Bypass, offen chirurgisch (Thorakotomie, Minithorakotomie, Sternotomie), mit autogener Arterie, A. abdominalis
36.11.38↔	Einfacher (aorto)koronarer Bypass, minimalinvasiv, mit Xenotransplantat	36.13.25↔	Dreifacher (aorto)koronarer Bypass, offen chirurgisch (Thorakotomie, Minithorakotomie, Sternotomie), mit autogener Arterie, sonstige Arterie
36.11.3a↔	Einfacher (aorto)koronarer Bypass, minimalinvasiv, mit Gefäßprothese	36.13.26↔	Dreifacher (aorto)koronarer Bypass, offen chirurgisch (Thorakotomie, Minithorakotomie, Sternotomie), mit autogener Vene, ohne externes Stabilisierungsnetz
36.11.99↔	Einfacher (aorto)koronarer Bypass, nach Technik und Material, sonstige	36.13.27↔	Dreifacher (aorto)koronarer Bypass, offen chirurgisch (Thorakotomie, Minithorakotomie, Sternotomie), mit autogener Vene, mit externem Stabilisierungsnetz
36.12.00↔	Zweifacher (aorto)koronarer Bypass, nach Technik und Material, n.n.bez.	36.13.28↔	Dreifacher (aorto)koronarer Bypass, offen chirurgisch (Thorakotomie, Minithorakotomie, Sternotomie), mit Xenotransplantat
36.12.21↔	Zweifacher (aorto)koronarer Bypass, offen chirurgisch (Thorakotomie, Minithorakotomie, Sternotomie), mit autogener Arterie, A. radialis	36.13.2a↔	Dreifacher (aorto)koronarer Bypass, offen chirurgisch (Thorakotomie, Minithorakotomie, Sternotomie), mit Gefäßprothese
36.12.22↔	Zweifacher (aorto)koronarer Bypass, offen chirurgisch (Thorakotomie, Minithorakotomie, Sternotomie), mit autogener Arterie, A. mammaria interna (A. thoracica interna)	36.13.31↔	Dreifacher (aorto)koronarer Bypass, minimalinvasiv, mit autogener Arterie, A. radialis
36.12.23↔	Zweifacher (aorto)koronarer Bypass, offen chirurgisch (Thorakotomie, Minithorakotomie, Sternotomie), mit autogener Arterie, freies A. mammaria interna (A. thoracica interna) Transplantat (IMA-Transplantat)	36.13.32↔	Dreifacher (aorto)koronarer Bypass, minimalinvasiv, mit autogener Arterie, A. mammaria interna (A. thoracica interna)
36.12.24↔	Zweifacher (aorto)koronarer Bypass, offen chirurgisch (Thorakotomie, Minithorakotomie, Sternotomie), mit autogener Arterie, A. abdominalis	36.13.33↔	Dreifacher (aorto)koronarer Bypass, minimalinvasiv, mit autogener Arterie, freies A. mammaria interna (A. thoracica interna) Transplantat (IMA-Transplantat)
36.12.25↔	Zweifacher (aorto)koronarer Bypass, offen chirurgisch (Thorakotomie, Minithorakotomie, Sternotomie), mit autogener Arterie, sonstige Arterie	36.13.34↔	Dreifacher (aorto)koronarer Bypass, minimalinvasiv, mit autogener Arterie, A. abdominalis
36.12.26↔	Zweifacher (aorto)koronarer Bypass, offen chirurgisch (Thorakotomie, Minithorakotomie, Sternotomie), mit autogener Vene, ohne externes Stabilisierungsnetz	36.13.35↔	Dreifacher (aorto)koronarer Bypass, minimalinvasiv, mit autogener Arterie, sonstige Arterie
36.12.27↔	Zweifacher (aorto)koronarer Bypass, offen chirurgisch (Thorakotomie, Minithorakotomie, Sternotomie), mit autogener Vene, mit externem Stabilisierungsnetz	36.13.36↔	Dreifacher (aorto)koronarer Bypass, minimalinvasiv, mit autogener Vene, ohne externes Stabilisierungsnetz
36.12.28↔	Zweifacher (aorto)koronarer Bypass, offen chirurgisch (Thorakotomie, Minithorakotomie, Sternotomie), mit Xenotransplantat	36.13.37↔	Dreifacher (aorto)koronarer Bypass, minimalinvasiv, mit autogener Vene, mit externem Stabilisierungsnetz
36.12.2a↔	Zweifacher (aorto)koronarer Bypass, offen chirurgisch (Thorakotomie, Minithorakotomie, Sternotomie), mit Gefäßprothese	36.13.38↔	Dreifacher (aorto)koronarer Bypass, minimalinvasiv, mit Xenotransplantat
36.12.31↔	Zweifacher (aorto)koronarer Bypass, minimalinvasiv, mit autogener Arterie, A. radialis	36.13.3a↔	Dreifacher (aorto)koronarer Bypass, minimalinvasiv, mit Gefäßprothese
36.12.32↔	Zweifacher (aorto)koronarer Bypass, minimalinvasiv, mit autogener Arterie, A. mammaria interna (A. thoracica interna)	36.13.99↔	Dreifacher (aorto)koronarer Bypass, nach Technik und Material, sonstige
		36.18.00↔	Vierfacher (aorto)koronarer Bypass, nach Technik und Material, n.n.bez.
		36.18.11↔	Vierfacher (aorto)koronarer Bypass, offen chirurgisch (Thorakotomie, Minithorakotomie, Sternotomie), mit autogener Arterie, A. radialis

36.18.12↔	Vierfacher (aorto)koronarer Bypass, offen chirurgisch (Thorakotomie, Minithorakotomie, Sternotomie), mit autogener Arterie, A. mammaria interna (A. thoracica interna)	36.1a.1a↔	Fünffacher (aorto)koronarer Bypass, offen chirurgisch (Thorakotomie, Minithorakotomie, Sternotomie), mit Gefäßsprothese
36.18.13↔	Vierfacher (aorto)koronarer Bypass, offen chirurgisch (Thorakotomie, Minithorakotomie, Sternotomie), mit autogener Arterie, freies A. mammaria interna (A. thoracica interna) Transplantat (IMA-Transplantat)	36.1a.21↔	Fünffacher (aorto)koronarer Bypass, minimalinvasiv, mit autogener Arterie, A. radialis
36.18.14↔	Vierfacher (aorto)koronarer Bypass, offen chirurgisch (Thorakotomie, Minithorakotomie, Sternotomie), mit autogener Arterie, A. abdominalis	36.1a.22↔	Fünffacher (aorto)koronarer Bypass, minimalinvasiv, mit autogener Arterie, A. mammaria interna (A. thoracica interna)
36.18.15↔	Vierfacher (aorto)koronarer Bypass, offen chirurgisch (Thorakotomie, Minithorakotomie, Sternotomie), mit autogener Arterie, sonstige Arterie	36.1a.23↔	Fünffacher (aorto)koronarer Bypass, minimalinvasiv, mit autogener Arterie, freies A. mammaria interna (A. thoracica interna) Transplantat (IMA-Transplantat)
36.18.16↔	Vierfacher (aorto)koronarer Bypass, offen chirurgisch (Thorakotomie, Minithorakotomie, Sternotomie), mit autogener Vene, ohne externes Stabilisierungsnetz	36.1a.24↔	Fünffacher (aorto)koronarer Bypass, minimalinvasiv, mit autogener Arterie, A. abdominalis
36.18.17↔	Vierfacher (aorto)koronarer Bypass, offen chirurgisch (Thorakotomie, Minithorakotomie, Sternotomie), mit autogener Vene, mit externem Stabilisierungsnetz	36.1a.25↔	Fünffacher (aorto)koronarer Bypass, minimalinvasiv, mit autogener Arterie, sonstige Arterie
36.18.18↔	Vierfacher (aorto)koronarer Bypass, offen chirurgisch (Thorakotomie, Minithorakotomie, Sternotomie), mit Xenotransplantat	36.1a.26↔	Fünffacher (aorto)koronarer Bypass, minimalinvasiv, mit autogener Vene, ohne externes Stabilisierungsnetz
36.18.1a↔	Vierfacher (aorto)koronarer Bypass, offen chirurgisch (Thorakotomie, Minithorakotomie, Sternotomie), mit Gefäßsprothese	36.1a.27↔	Fünffacher (aorto)koronarer Bypass, minimalinvasiv, mit autogener Vene, mit externem Stabilisierungsnetz
36.18.21↔	Vierfacher (aorto)koronarer Bypass, minimalinvasiv, mit autogener Arterie, A. radialis	36.1a.28↔	Fünffacher (aorto)koronarer Bypass, minimalinvasiv, mit Xenotransplantat
36.18.22↔	Vierfacher (aorto)koronarer Bypass, minimalinvasiv, mit autogener Arterie, A. mammaria interna (A. thoracica interna)	36.1a.2a↔	Fünffacher (aorto)koronarer Bypass, minimalinvasiv, mit Gefäßsprothese
36.18.23↔	Vierfacher (aorto)koronarer Bypass, minimalinvasiv, mit autogener Arterie, freies A. mammaria interna (A. thoracica interna) Transplantat (IMA-Transplantat)	36.1a.99↔	Fünffacher (aorto)koronarer Bypass, sonstige
36.18.24↔	Vierfacher (aorto)koronarer Bypass, minimalinvasiv, mit autogener Arterie, A. abdominalis	36.1b.00↔	Sechs- und mehrfacher (aorto)koronarer Bypass, nach Technik und Material, n.n.bez.
36.18.25↔	Vierfacher (aorto)koronarer Bypass, minimalinvasiv, mit autogener Arterie, sonstige Arterie	36.1b.11↔	Sechs- und mehrfacher (aorto)koronarer Bypass, offen chirurgisch (Thorakotomie, Minithorakotomie, Sternotomie), mit autogener Arterie, A. radialis
36.18.26↔	Vierfacher (aorto)koronarer Bypass, minimalinvasiv, mit autogener Vene, ohne externes Stabilisierungsnetz	36.1b.12↔	Sechs- und mehrfacher (aorto)koronarer Bypass, offen chirurgisch (Thorakotomie, Minithorakotomie, Sternotomie), mit autogener Arterie, A. mammaria interna (A. thoracica interna)
36.18.27↔	Vierfacher (aorto)koronarer Bypass, minimalinvasiv, mit autogener Vene, mit externem Stabilisierungsnetz	36.1b.13↔	Sechs- und mehrfacher (aorto)koronarer Bypass, offen chirurgisch (Thorakotomie, Minithorakotomie, Sternotomie), mit autogener Arterie, freies A. mammaria interna (A. thoracica interna) Transplantat (IMA-Transplantat)
36.18.28↔	Vierfacher (aorto)koronarer Bypass, minimalinvasiv, mit Xenotransplantat	36.1b.14↔	Sechs- und mehrfacher (aorto)koronarer Bypass, offen chirurgisch (Thorakotomie, Minithorakotomie, Sternotomie), mit autogener Arterie, A. abdominalis
36.18.2a↔	Vierfacher (aorto)koronarer Bypass, minimalinvasiv, mit Gefäßsprothese	36.1b.15↔	Sechs- und mehrfacher (aorto)koronarer Bypass, offen chirurgisch (Thorakotomie, Minithorakotomie, Sternotomie), mit autogener Arterie, sonstige Arterie
36.18.99↔	Vierfacher (aorto)koronarer Bypass, nach Technik und Material, sonstige	36.1b.16↔	Sechs- und mehrfacher (aorto)koronarer Bypass, offen chirurgisch (Thorakotomie, Minithorakotomie, Sternotomie), mit autogener Vene, ohne externes Stabilisierungsnetz
36.19↔	Sonstige Bypass-Anastomose zur Myokard Revaskularisation	36.1b.17↔	Sechs- und mehrfacher (aorto)koronarer Bypass, offen chirurgisch (Thorakotomie, Minithorakotomie, Sternotomie), mit autogener Vene, mit externem Stabilisierungsnetz
36.1a.00↔	Fünffacher (aorto)koronarer Bypass, nach Technik und Material, n.n.bez.	36.1b.18↔	Sechs- und mehrfacher (aorto)koronarer Bypass, offen chirurgisch (Thorakotomie, Minithorakotomie, Sternotomie), mit Xenotransplantat
36.1a.11↔	Fünffacher (aorto)koronarer Bypass, offen chirurgisch (Thorakotomie, Minithorakotomie, Sternotomie), mit autogener Arterie, A. radialis	36.1b.1a↔	Sechs- und mehrfacher (aorto)koronarer Bypass, offen chirurgisch (Thorakotomie, Minithorakotomie, Sternotomie), mit Gefäßsprothese
36.1a.12↔	Fünffacher (aorto)koronarer Bypass, offen chirurgisch (Thorakotomie, Minithorakotomie, Sternotomie), mit autogener Arterie, A. mammaria interna (A. thoracica interna)	36.1b.21↔	Sechs- und mehrfacher (aorto)koronarer Bypass, minimalinvasiv, mit autogener Arterie, A. radialis
36.1a.13↔	Fünffacher (aorto)koronarer Bypass, offen chirurgisch (Thorakotomie, Minithorakotomie, Sternotomie), mit autogener Arterie, freies A. mammaria interna (A. thoracica interna) Transplantat (IMA-Transplantat)	36.1b.22↔	Sechs- und mehrfacher (aorto)koronarer Bypass, minimalinvasiv, mit autogener Arterie, A. mammaria interna (A. thoracica interna)
36.1a.14↔	Fünffacher (aorto)koronarer Bypass, offen chirurgisch (Thorakotomie, Minithorakotomie, Sternotomie), mit autogener Arterie, A. abdominalis	36.1b.23↔	Sechs- und mehrfacher (aorto)koronarer Bypass, minimalinvasiv, mit autogener Arterie, freies A. mammaria interna (A. thoracica interna) Transplantat (IMA-Transplantat)
36.1a.15↔	Fünffacher (aorto)koronarer Bypass, offen chirurgisch (Thorakotomie, Minithorakotomie, Sternotomie), mit autogener Arterie, sonstige Arterie	36.1b.24↔	Sechs- und mehrfacher (aorto)koronarer Bypass, minimalinvasiv, mit autogener Arterie, A. abdominalis
36.1a.16↔	Fünffacher (aorto)koronarer Bypass, offen chirurgisch (Thorakotomie, Minithorakotomie, Sternotomie), mit autogener Vene, ohne externes Stabilisierungsnetz	36.1b.25↔	Sechs- und mehrfacher (aorto)koronarer Bypass, minimalinvasiv, mit autogener Arterie, sonstige Arterie
36.1a.17↔	Fünffacher (aorto)koronarer Bypass, offen chirurgisch (Thorakotomie, Minithorakotomie, Sternotomie), mit autogener Vene, mit externem Stabilisierungsnetz	36.1b.26↔	Sechs- und mehrfacher (aorto)koronarer Bypass, minimalinvasiv, mit autogener Vene, ohne externes Stabilisierungsnetz
36.1a.18↔	Fünffacher (aorto)koronarer Bypass, offen chirurgisch (Thorakotomie, Minithorakotomie, Sternotomie), mit Xenotransplantat	36.1b.27↔	Sechs- und mehrfacher (aorto)koronarer Bypass, minimalinvasiv, mit autogener Vene, mit externem Stabilisierungsnetz

- 36.1b.28↔ Sechs- und mehrfacher (aorto)koronarer Bypass, minimalinvasiv, mit Xenotransplantat
 36.1b.2a↔ Sechs- und mehrfacher (aorto)koronarer Bypass, minimalinvasiv, mit Gefässprothese

- 36.1b.99↔ Sechs- und mehrfacher (aorto)koronarer Bypass, nach Technik und Material, sonstige

Prozedur F06-3

- 02.51.00↔ Synangiöse, n.n.bez.
 02.51.11↔ EDAS (Encephalo-duro-arterio-synangiöse)
 02.51.12↔ EDS (Encephalo-duro-synangiöse), Auflegen von invertierter Dura auf Grosshirnrinde
 02.51.13↔ EDS (Encephalo-duro-synangiöse), Auflegen einer Arterie sowie invertierter Dura auf die Grosshirnrinde
 02.51.14↔ EMS (Encephalo-myo-synangiöse)
 02.51.15↔ EGPS (Encephalo-galea-periost-synangiöse)
 02.51.99↔ Synangiöse, sonstige
 38.12↔ Endarterektomie von anderen Gefässen an Kopf und Hals
 38.32.00↔ Resektion von anderen Gefässen am Kopf und Hals mit Anastomose, n.n.bez.
 38.32.10↔ Resektion von extrakraniellen Arterien an Kopf und Hals mit Anastomose
 38.32.20↔ Resektion von extrakraniellen Venen an Kopf und Hals mit Anastomose, n.n.bez.
 38.32.21↔ Resektion der V. jugularis mit Anastomose
 38.32.22↔ Resektion von oberflächlichen extrakraniellen Venen an Kopf und Hals mit Anastomose
 38.32.99↔ Resektion von anderen Gefässen an Kopf und Hals mit Anastomose, sonstige
 38.42↔ Resektion von anderen Blutgefässen an Kopf und Hals mit Ersatz
 39.22.00↔ Bypass zwischen Aorta, A. subclavia und A. carotis, n.n.bez.
 39.22.10↔ Bypass an der A. carotis, n.n.bez.
 39.22.11↔ Bypass zwischen A. carotis und A. carotis
 39.22.12↔ Bypass zwischen A. carotis und A. vertebralis
 39.22.13↔ Bypass zwischen A. carotis und A. subclavia
 39.22.14↔ Bypass zwischen A. carotis und Aorta
 39.22.19↔ Bypass an der A. carotis, sonstige
 39.22.20↔ Bypass an der A. subclavia, n.n.bez.
 39.22.21↔ Bypass zwischen A. subclavia und Aorta
 39.22.29↔ Bypass an der A. subclavia, sonstige
 39.22.99↔ Bypass zwischen Aorta, A. subclavia und A. carotis, sonstige
 39.28↔ Extrakraniell-intrakranieller Gefäss-Bypass
 39.2a↔ Intra-intrakranieller Gefäss-Bypass
 39.56.00↔ Plastische Rekonstruktion eines Blutgefässes mit Gewebe-Patch, n.n.bez.
 39.56.10↔ Plastische Rekonstruktion von Gefässen an Kopf und Hals mit Gewebe-Patch, n.n.bez.
 39.56.11↔ Plastische Rekonstruktion von intrakraniellen Gefässen mit Gewebe-Patch
 39.56.12↔ Plastische Rekonstruktion der V. jugularis mit Gewebe-Patch
 39.56.19↔ Plastische Rekonstruktion von Gefässen an Kopf und Hals mit Gewebe-Patch, sonstige
 39.56.20↔ Plastische Rekonstruktion von Gefässen der oberen Extremität mit Gewebe-Patch, n.n.bez.
 39.56.21↔ Plastische Rekonstruktion von Arterien der oberen Extremität mit Gewebe-Patch
 39.56.22↔ Plastische Rekonstruktion der V. subclavia, V. axillaris und V. brachiocephalica mit Gewebe-Patch
 39.56.23↔ Plastische Rekonstruktion von sonstigen tiefen Venen der oberen Extremitäten mit Gewebe-Patch
 39.56.29↔ Plastische Rekonstruktion von Gefässen der oberen Extremität mit Gewebe-Patch, sonstige
 39.56.30↔ Plastische Rekonstruktion von thorakalen Gefässen mit Gewebe-Patch, n.n.bez.
 39.56.31↔ Plastische Rekonstruktion der thorakalen Aorta mit Gewebe-Patch
 39.56.32↔ Plastische Rekonstruktion der V. pulmonalis mit Gewebe-Patch
 39.56.33↔ Plastische Rekonstruktion der V. cava superior mit Gewebe-Patch
 39.56.39↔ Plastische Rekonstruktion von thorakalen Gefässen mit Gewebe-Patch, sonstige
 39.56.40↔ Plastische Rekonstruktion abdominaler Arterien mit Gewebe-Patch, n.n.bez.
 39.56.41↔ Plastische Rekonstruktion der abdominalen Aorta mit Gewebe-Patch
 39.56.42↔ Plastische Rekonstruktion des Truncus coeliacus mit Gewebe-Patch
 39.56.43↔ Plastische Rekonstruktion der A. gastrica mit Gewebe-Patch
 39.56.44↔ Plastische Rekonstruktion der A. hepatica mit Gewebe-Patch
 39.56.45↔ Plastische Rekonstruktion der A. lienalis mit Gewebe-Patch
 39.56.46↔ Plastische Rekonstruktion der A. renalis mit Gewebe-Patch
 39.56.47↔ Plastische Rekonstruktion der A. mesenterica mit Gewebe-Patch
 39.56.48↔ Plastische Rekonstruktion der A. iliaca mit Gewebe-Patch
 39.56.49↔ Plastische Rekonstruktion abdominaler Arterien mit Gewebe-Patch, sonstige
 39.56.50↔ Plastische Rekonstruktion abdominaler Venen mit Gewebe-Patch, n.n.bez.
 39.56.51↔ Plastische Rekonstruktion der V. cava inferior mit Gewebe-Patch
 39.56.52↔ Plastische Rekonstruktion der V. iliaca mit Gewebe-Patch
 39.56.59↔ Plastische Rekonstruktion abdominaler Venen mit Gewebe-Patch, sonstige
 39.56.60↔ Plastische Rekonstruktion von Gefässen der unteren Extremität mit Gewebe-Patch, n.n.bez.
 39.56.61↔ Plastische Rekonstruktion von Arterien der unteren Extremität mit Gewebe-Patch
 39.56.62↔ Plastische Rekonstruktion der V. femoralis und V. poplitea mit Gewebe-Patch
 39.56.63↔ Plastische Rekonstruktion von sonstigen tiefen Venen der unteren Extremitäten mit Gewebe-Patch
 39.56.64↔ Plastische Rekonstruktion von oberflächlichen Venen des Oberschenkels mit Gewebe-Patch
 39.56.69↔ Plastische Rekonstruktion von Gefässen der unteren Extremität mit Gewebe-Patch, sonstige
 39.56.99↔ Plastische Rekonstruktion eines Blutgefässes mit Gewebe-Patch, sonstige
 39.57.00↔ Plastische Rekonstruktion mit synthetischem Patch Graft, n.n.bez.
 39.57.10↔ Plastische Rekonstruktion von Gefässen an Kopf und Hals mit synthetischem Patch Graft, n.n.bez.
 39.57.11↔ Plastische Rekonstruktion von intrakraniellen Gefässen mit synthetischem Patch Graft
 39.57.12↔ Plastische Rekonstruktion von extrakraniellen Arterien an Kopf und Hals mit synthetischem Patch Graft
 39.57.13↔ Plastische Rekonstruktion der V. jugularis mit synthetischem Patch Graft
 39.57.19↔ Plastische Rekonstruktion von Gefässen an Kopf und Hals mit synthetischem Patch Graft, sonstige
 39.57.20↔ Plastische Rekonstruktion von Gefässen der oberen Extremität mit synthetischem Patch Graft, n.n.bez.
 39.57.21↔ Plastische Rekonstruktion von Arterien der oberen Extremität mit synthetischem Patch Graft
 39.57.22↔ Plastische Rekonstruktion der V. subclavia, V. axillaris und V. brachiocephalica mit synthetischem Patch Graft
 39.57.23↔ Plastische Rekonstruktion von sonstigen tiefen Venen der oberen Extremitäten mit synthetischem Patch Graft
 39.57.29↔ Plastische Rekonstruktion von Gefässen der oberen Extremität mit synthetischem Patch Graft, sonstige
 39.57.30↔ Plastische Rekonstruktion von thorakalen Gefässen mit synthetischem Patch Graft, n.n.bez.
 39.57.31↔ Plastische Rekonstruktion der thorakalen Aorta mit synthetischem Patch Graft
 39.57.32↔ Plastische Rekonstruktion der V. pulmonalis mit synthetischem Patch Graft

39.57.33↔	Plastische Rekonstruktion der V. cava superior mit synthetischem Patch Graft	39.57.50↔	Plastische Rekonstruktion abdominaler Venen mit synthetischem Patch Graft, n.n.bez.
39.57.39↔	Plastische Rekonstruktion von thorakalen Gefässen mit synthetischem Patch Graft, sonstige	39.57.51↔	Plastische Rekonstruktion der V. cava inferior mit synthetischem Patch Graft
39.57.40↔	Plastische Rekonstruktion abdominaler Arterien mit synthetischem Patch Graft, n.n.bez.	39.57.52↔	Plastische Rekonstruktion der V. iliaca mit synthetischem Patch Graft
39.57.41↔	Plastische Rekonstruktion der abdominalen Aorta mit synthetischem Patch Graft	39.57.59↔	Plastische Rekonstruktion abdominaler Venen mit synthetischem Patch Graft, sonstige
39.57.42↔	Plastische Rekonstruktion des Truncus coeliacus mit synthetischem Patch Graft	39.57.60↔	Plastische Rekonstruktion von Gefässen der unteren Extremität mit synthetischem Patch Graft, n.n.bez.
39.57.43↔	Plastische Rekonstruktion der A. gastrica mit synthetischem Patch Graft	39.57.61↔	Plastische Rekonstruktion von Arterien der unteren Extremität mit synthetischem Patch Graft
39.57.44↔	Plastische Rekonstruktion der A. hepatica mit synthetischem Patch Graft	39.57.62↔	Plastische Rekonstruktion der V. femoralis und V. poplitea mit synthetischem Patch Graft
39.57.45↔	Plastische Rekonstruktion der A. lienalis mit synthetischem Patch Graft	39.57.63↔	Plastische Rekonstruktion von sonstigen tiefen Venen der unteren Extremitäten mit synthetischem Patch Graft
39.57.46↔	Plastische Rekonstruktion der A. renalis mit synthetischem Patch Graft	39.57.64↔	Plastische Rekonstruktion von oberflächlichen Venen des Oberschenkels mit synthetischem Patch Graft
39.57.47↔	Plastische Rekonstruktion der A. mesenterica mit synthetischem Patch Graft	39.57.69↔	Plastische Rekonstruktion von Gefässen der unteren Extremität mit synthetischem Patch Graft, sonstige
39.57.48↔	Plastische Rekonstruktion der A. iliaca mit synthetischem Patch Graft	39.57.99↔	Plastische Rekonstruktion mit synthetischem Patch Graft, sonstige
39.57.49↔	Plastische Rekonstruktion abdominaler Arterien mit synthetischem Patch Graft, sonstige	39.58↔	Plastische Rekonstruktion eines Blutgefässes mit Patch Graft n.n.bez.

Prozedur F06-4

35.95.00↔	Revision einer Korrekturoperation am Herzen, n.n.bez.	35.95.99↔	Revision einer Korrekturoperation am Herzen, sonstige
35.95.10↔	Prothesenrefixation eines Herzklappenersatzes, n.n.bez.	36.39.00↔	Sonstige Herz-Revaskularisation, n.n.bez.
35.95.11↔	Prothesenrefixation eines Aortenklappenersatzes	36.39.10↔	Herz-Revaskularisation durch Koronararterienpatch
35.95.12↔	Prothesenrefixation eines Mitralklappenersatzes	36.39.11↔	Revision eines Koronararterienbypass
35.95.13↔	Prothesenrefixation eines Pulmonalklappenersatzes	36.39.12↔	Neuanlage eines Koronararterienbypass
35.95.14↔	Prothesenrefixation eines Trikuspidalklappenersatzes	36.39.13↔	Transposition von Koronararterien
35.95.19↔	Prothesenrefixation eines Herzklappenersatzes, sonstige	36.39.99↔	Sonstige Herz-Revaskularisation, sonstige

Prozedur F06-5

37.33.00↔	Exzision oder Destruktion von anderer Läsion oder Gewebe des Herzens, offener Zugang, n.n.bez.	37.33.20↔	Exzision von anderer Läsion oder Gewebe des Herzens, offener Zugang
37.33.10↔	Exzision oder Destruktion am Reizleitungssystem, offener Zugang, n.n.bez.	37.33.30↔	Destruktion von anderer Läsion oder Gewebe des Herzens, offener Zugang
37.33.11↔	Exzision oder Destruktion am Reizleitungssystem, offener Zugang, ablativ Maßnahmen bei Tachyarrhythmie	37.33.99↔	Exzision oder Destruktion von anderer Läsion oder Gewebe des Herzens, offener Zugang, sonstige
37.33.19↔	Exzision oder Destruktion am Reizleitungssystem, offener Zugang, sonstige		

Prozedur F06-6

00.66.00↔	Perkutane transluminale Koronarangioplastik [PTCA] oder koronare Atherektomie, n.n.bez.	35.96.09↔	Perkutane transluminale Valvuloplastik, sonstige
00.66.10↔	Perkutane transluminale Verschluss einer Fistel der Herzkranzgefässe	35.96.10↔	Perkutane Valvuloplastik, n.n.bez.
00.66.20↔	Koronarangioplastik [PTCA], mit Ballons, n.n.bez.	35.96.20↔	Endovaskuläre Mitralklappenrekonstruktion, n.n.bez.
00.66.21↔	Koronarangioplastik [PTCA] mit medikamentenfreisetzenden Ballons	35.96.21↔	Endovaskuläre Mitralklappenrekonstruktion, transarteriell
00.66.22↔	Koronarangioplastik [PTCA] mit Antikörper-beschichteten Ballons	35.96.22↔	Endovaskuläre Mitralklappenrekonstruktion, transvenös
00.66.29↔	Koronarangioplastik [PTCA], mit Ballons, sonstige	35.96.23↔	Mitralklappenanuloplastik, endovaskulär
00.66.30↔	Koronarangioplastik [PTCA] durch Rotablation	35.96.29↔	Endovaskuläre Mitralklappenrekonstruktion, sonstige
00.66.31↔	Perkutane transluminale Gefässintervention an den Koronarien mittels Laser-Angioplastie	37.21†↔	Rechtsherzkatheter
00.66.32↔	Perkutane transluminale Gefässintervention an den Koronarien mittels Atherektomie	37.22†↔	Linksherzkatheter
00.66.33↔	Perkutane transluminale Gefässintervention an den Koronarien mittels Fremdkörperentfernung	37.23†↔	Kombinierter Rechts- und Linksherzkatheter
00.66.35↔	Perkutane transluminale Gefässintervention an den Koronarien mittels selektiver Embolisation	37.28†↔	Intrakardiale Echokardiographie (IKE)
00.66.36↔	Perkutane transluminale Gefässintervention an den Koronarien mittels Thrombektomie	37.34.00†↔	Exzision oder Destruktion von anderer Läsion oder Gewebe des Herzens, sonstiger Zugang, n.n.bez.
00.66.99↔	Perkutane transluminale Koronarangioplastik [PTCA] oder koronare Atherektomie, sonstige	37.34.99†↔	Exzision oder Destruktion von anderer Läsion oder Gewebe des Herzens, sonstiger Zugang, sonstige
35.96.00↔	Perkutane transluminale Valvuloplastik, n.n.bez.	37.90.20†↔	Transseptale Katheteruntersuchung des linken Herzens, n.n.bez.
		37.90.21†↔	Kathetertechnische transseptale Punktion
		37.90.29†↔	Transseptale Katheteruntersuchung des linken Herzens, sonstige
		88.43†↔	Arteriographie der Pulmonalarterien
		88.50†↔	Angiokardiographie, n.n.bez.
		88.52†↔	Angiokardiographie von Strukturen des rechten Herzens

88.53†↔	Angiokardiographie von Strukturen des linken Herzens	88.56†↔	Koronare Arteriographie mit zwei Kathetern
88.54†↔	Kombinierte Angiokardiographie des rechten und linken Herzens	88.57†↔	Sonstige und nicht näher bezeichnete koronare Arteriographie
88.55†↔	Koronare Arteriographie mit einem einzigen Katheter		

Prozedur F06-7

35.95.00↔	Revision einer Korrekturoperation am Herzen, n.n.bez.	37.33.00↔	Exzision oder Destruktion von anderer Läsion oder Gewebe des Herzens, offener Zugang, n.n.bez.
35.95.10↔	Prothesenrefixation eines Herzklappenersatzes, n.n.bez.	37.33.10↔	Exzision oder Destruktion am Reizleitungssystem, offener Zugang, n.n.bez.
35.95.11↔	Prothesenrefixation eines Aortenklappenersatzes	37.33.11↔	Exzision oder Destruktion am Reizleitungssystem, offener Zugang, ablativ Maßnahmen bei Tachyarrhythmie
35.95.12↔	Prothesenrefixation eines Mitralklappenersatzes	37.33.19↔	Exzision oder Destruktion am Reizleitungssystem, offener Zugang, sonstige
35.95.13↔	Prothesenrefixation eines Pulmonalklappenersatzes	37.33.20↔	Exzision von anderer Läsion oder Gewebe des Herzens, offener Zugang
35.95.14↔	Prothesenrefixation eines Trikuspidalklappenersatzes	37.33.30↔	Destruktion von anderer Läsion oder Gewebe des Herzens, offener Zugang
35.95.19↔	Prothesenrefixation eines Herzklappenersatzes, sonstige	37.33.99↔	Exzision oder Destruktion von anderer Läsion oder Gewebe des Herzens, offener Zugang, sonstige
35.95.99↔	Revision einer Korrekturoperation am Herzen, sonstige		
36.39.00↔	Sonstige Herz-Revaskularisation, n.n.bez.		
36.39.10↔	Herz-Revaskularisation durch Koronararterienpatch		
36.39.11↔	Revision eines Koronararterienbypass		
36.39.12↔	Neuanlage eines Koronararterienbypass		
36.39.13↔	Transposition von Koronararterien		
36.39.99↔	Sonstige Herz-Revaskularisation, sonstige		

Prozedur F06-8

00.66.00↔	Perkutane transluminale Koronarangioplastik [PTCA] oder koronare Atherektomie, n.n.bez.	37.23†↔	Kombinierter Rechts- und Linksherzkatheter
00.66.10↔	Perkutaner transluminaler Verschluss einer Fistel der Herzkranzgefäße	37.28†↔	Intrakardiale Echokardiographie (IKE)
00.66.20↔	Koronarangioplastik [PTCA], mit Ballons, n.n.bez.	37.33.00↔	Exzision oder Destruktion von anderer Läsion oder Gewebe des Herzens, offener Zugang, n.n.bez.
00.66.21↔	Koronarangioplastik [PTCA] mit medikamentenfreisetzenden Ballons	37.33.10↔	Exzision oder Destruktion am Reizleitungssystem, offener Zugang, n.n.bez.
00.66.22↔	Koronarangioplastik [PTCA] mit Antikörper-beschichteten Ballons	37.33.11↔	Exzision oder Destruktion am Reizleitungssystem, offener Zugang, ablativ Maßnahmen bei Tachyarrhythmie
00.66.29↔	Koronarangioplastik [PTCA], mit Ballons, sonstige	37.33.19↔	Exzision oder Destruktion am Reizleitungssystem, offener Zugang, sonstige
00.66.30↔	Koronarangioplastik [PTCA] durch Rotablation	37.33.20↔	Exzision von anderer Läsion oder Gewebe des Herzens, offener Zugang
00.66.31↔	Perkutan-transluminale Gefässintervention an den Koronarien mittels Laser-Angioplastie	37.33.30↔	Destruktion von anderer Läsion oder Gewebe des Herzens, offener Zugang
00.66.32↔	Perkutan-transluminale Gefässintervention an den Koronarien mittels Atherektomie	37.33.99↔	Exzision oder Destruktion von anderer Läsion oder Gewebe des Herzens, offener Zugang, sonstige
00.66.33↔	Perkutan-transluminale Gefässintervention an den Koronarien mittels Fremdkörperentfernung	37.34.00†↔	Exzision oder Destruktion von anderer Läsion oder Gewebe des Herzens, sonstiger Zugang, n.n.bez.
00.66.35↔	Perkutan-transluminale Gefässintervention an den Koronarien mittels selektiver Embolisierung	37.34.99†↔	Exzision oder Destruktion von anderer Läsion oder Gewebe des Herzens, sonstiger Zugang, sonstige
00.66.36↔	Perkutan-transluminale Gefässintervention an den Koronarien mittels Thrombektomie	37.90.20†↔	Transseptale Katheteruntersuchung des linken Herzens, n.n.bez.
00.66.99↔	Perkutane transluminale Koronarangioplastik [PTCA] oder koronare Atherektomie, sonstige	37.90.21†↔	Kathedertechnische transseptale Punktion
35.96.00↔	Perkutane transluminale Valvuloplastik, n.n.bez.	37.90.29†↔	Transseptale Katheteruntersuchung des linken Herzens, sonstige
35.96.09↔	Perkutane transluminale Valvuloplastik, sonstige	88.43†↔	Arteriographie der Pulmonalarterien
35.96.10↔	Perkutane Valvuloplastik, n.n.bez.	88.50†↔	Angiokardiographie, n.n.bez.
35.96.20↔	Endovaskuläre Mitralklappenrekonstruktion, n.n.bez.	88.52†↔	Angiokardiographie von Strukturen des rechten Herzens
35.96.21↔	Endovaskuläre Mitralklappenrekonstruktion, transarteriell	88.53†↔	Angiokardiographie von Strukturen des linken Herzens
35.96.22↔	Endovaskuläre Mitralklappenrekonstruktion, transvenös	88.54†↔	Kombinierte Angiokardiographie des rechten und linken Herzens
35.96.23↔	Mitralklappenanuloplastik, endovaskulär	88.55†↔	Koronare Arteriographie mit einem einzigen Katheter
35.96.29↔	Endovaskuläre Mitralklappenrekonstruktion, sonstige	88.56†↔	Koronare Arteriographie mit zwei Kathetern
37.21†↔	Rechtsherzkatheter	88.57†↔	Sonstige und nicht näher bezeichnete koronare Arteriographie
37.22†↔	Linksherzkatheter		

ADRG F07**Andere Eingriffe mit Herz-Lungen-Maschine oder endovaskuläre Implantation einer Herzklappe, Alter < 1 Jahr oder mit komplizierenden Prozeduren oder komplexer Operation oder anderer Herzklappeneingriff mit Herz-Lungen-Maschine, Alter < 16 Jahre**

Mindestens eine Prozedur in Tabelle F07-1 und mindestens eine Prozedur in Tabelle F07-2 und (Alter < 1 Jahr oder Komplizierende Prozeduren oder Prozedur in Tabelle F07-3)

DRG F07Z**Andere Eingriffe mit Herz-Lungen-Maschine oder endovaskuläre Implantation einer Herzklappe, Alter < 1 Jahr oder mit komplizierenden Prozeduren oder komplexer Operation oder anderer Herzklappeneingriff mit Herz-Lungen-Maschine, Alter < 16 Jahre****Prozedur F07-1**

01.21↔	Inzision und Drainage an den kranialen Sinus	35.29.99↔	Herzklappenersatz, sonstige Klappe, sonstige
35.00↔	Valvulotomie am geschlossenen Herzen, Klappe nicht bezeichnet	35.31↔	Papillarmuskelloperation
35.01↔	Valvulotomie am geschlossenen Herzen, Aortenklappe	35.32↔	Sehnenfaden-Operation
35.02↔	Valvulotomie am geschlossenen Herzen, Mitralklappe	35.33.00↔	Anuloplastik, n.n.bez.
35.03↔	Valvulotomie am geschlossenen Herzen, Pulmonalklappe	35.33.10↔	Anuloplastik der Mitralklappe, n.n.bez.
35.04↔	Valvulotomie am geschlossenen Herzen, Trikuspidalklappe	35.33.11↔	Anuloplastik der Mitralklappe, offen
35.10↔	Valvuloplastik am offenen Herzen, ohne Ersatz, Klappe nicht bezeichnet	35.33.19↔	Anuloplastik der Mitralklappe, sonstige
35.11.00↔	Valvuloplastik der Aortenklappe am offenen Herzen, ohne Ersatz, n.n.bez.	35.33.20↔	Anuloplastik der Pulmonalklappe, n.n.bez.
35.11.10↔	Valvulotomie der Aortenklappe am offenen Herzen	35.33.21↔	Anuloplastik der Pulmonalklappe, offen
35.11.11↔	Klappenerhaltender Ersatz der Aortenwurzel (Tirone David Operation)	35.33.29↔	Anuloplastik der Pulmonalklappe, sonstige
35.11.20↔	Rekonstruktion der Aortenklappe am offenen Herzen, ohne Ersatz, bei kongenitalen Klappenanomalien des Herzens	35.33.30↔	Anuloplastik der Trikuspidalklappe, n.n.bez.
35.11.99↔	Valvuloplastik der Aortenklappe am offenen Herzen, ohne Ersatz, sonstige	35.33.31↔	Anuloplastik der Trikuspidalklappe, offen
35.12.00↔	Valvuloplastik der Mitralklappe am offenen Herzen, ohne Ersatz, n.n.bez.	35.33.39↔	Anuloplastik der Trikuspidalklappe, sonstige
35.12.10↔	Valvulotomie der Mitralklappe am offenen Herzen	35.33.40↔	Anuloplastik der Aortenklappe, n.n.bez.
35.12.11↔	Segelrekonstruktion der Mitralklappe am offenen Herzen	35.33.41↔	Anuloplastik der Aortenklappe, offen
35.12.20↔	Rekonstruktion der Mitralklappe am offenen Herzen, ohne Ersatz, bei kongenitalen Klappenanomalien des Herzens	35.33.49↔	Anuloplastik der Aortenklappe, sonstige
35.12.99↔	Valvuloplastik der Mitralklappe am offenen Herzen, ohne Ersatz, sonstige	35.33.99↔	Anuloplastik, sonstige
35.13.00↔	Valvuloplastik der Pulmonalklappe am offenen Herzen, ohne Ersatz, n.n.bez.	35.35.00↔	Operationen an den Trabeculae carneae cordis, n.n.bez.
35.13.10↔	Valvulotomie der Pulmonalklappe am offenen Herzen	35.35.10↔	Subvalvuläre fibröse oder muskuläre Resektion an der Aortenklappe
35.13.20↔	Rekonstruktion der Pulmonalklappe am offenen Herzen, ohne Ersatz, bei kongenitalen Klappenanomalien des Herzens	35.35.99↔	Operationen an den Trabeculae carneae cordis, sonstige
35.13.99↔	Valvuloplastik der Pulmonalklappe am offenen Herzen, ohne Ersatz, sonstige	35.39.00↔	Operationen an anderen an die Herzklappen angrenzende Strukturen, n.n.bez.
35.14.00↔	Valvuloplastik der Trikuspidalklappe am offenen Herzen, ohne Ersatz, n.n.bez.	35.39.10↔	Supravalvuläre Resektion, Herzklappe, n.n.bez.
35.14.10↔	Valvulotomie der Trikuspidalklappe am offenen Herzen	35.39.11↔	Supravalvuläre Resektion, Aortenklappe
35.14.11↔	Segelrekonstruktion der Trikuspidalklappe am offenen Herzen	35.39.12↔	Supravalvuläre Resektion, Pulmonalklappe
35.14.20↔	Rekonstruktion der Trikuspidalklappe am offenen Herzen, ohne Ersatz, bei kongenitalen Klappenanomalien des Herzens	35.39.19↔	Supravalvuläre Resektion, sonstige Herzklappe
35.14.99↔	Valvuloplastik der Trikuspidalklappe am offenen Herzen, ohne Ersatz, sonstige	35.39.99↔	Operationen an anderen an die Herzklappen angrenzende Strukturen, sonstige
35.19.00↔	Valvuloplastik am offenen Herzen, ohne Ersatz, sonstige Klappe, n.n.bez.	35.41.00↔	Vergrosserung eines bestehenden Vorhofseptumdefekts, n.n.bez.
35.19.10↔	Rekonstruktion einer AV-Klappe am offenen Herzen, ohne Ersatz, bei kongenitalen Klappenanomalien des Herzens	35.41.10↔	Vergrosserung eines bestehenden Vorhofseptumdefekts, offene Technik
35.19.11↔	Rekonstruktion einer Truncusklappe am offenen Herzen, ohne Ersatz, bei kongenitalen Klappenanomalien des Herzens	35.41.20↔	Vergrosserung eines bestehenden Vorhofseptumdefekts, geschlossene Technik
35.19.99↔	Valvuloplastik am offenen Herzen, ohne Ersatz, sonstige Klappe, sonstige	35.41.99↔	Vergrosserung eines bestehenden Vorhofseptumdefekts, sonstige
35.22.11↔	Minimal-invasive Implantation einer Aortenklappe, transapikal	35.42.00↔	Bildung von Herzseptumdefekten, n.n.bez.
35.29.00↔	Herzklappenersatz, sonstige Klappe, n.n.bez.	35.42.10↔	Bildung von Herzseptumdefekten, offene Technik
35.29.10↔	Ersatz der AV-Klappe bei kongenitalen Klappenanomalien des Herzens	35.42.20↔	Bildung von Herzseptumdefekten, geschlossene Technik
35.29.20↔	Ersatz der Truncus-Klappe bei kongenitalen Klappenanomalien des Herzens	35.42.99↔	Bildung von Herzseptumdefekten, sonstige
		35.43.00↔	Vergrosserung eines bestehenden Ventrikelseptumdefekts, n.n.bez.
		35.43.10↔	Vergrosserung eines bestehenden Ventrikelseptumdefekts, offene Technik
		35.43.20↔	Vergrosserung eines bestehenden Ventrikelseptumdefekts, geschlossene Technik
		35.43.99↔	Vergrosserung eines bestehenden Ventrikelseptumdefekts, sonstige
		35.50↔	Korrektur von nicht näher bezeichnetem Herzseptumdefekt mit Prothese
		35.51↔	Korrektur eines Vorhofseptumdefekts mit Prothese, offene Technik
		35.53↔	Korrektur eines Ventrikelseptumdefekts mit Prothese, offener Zugang

35.54↔	Korrektur von Endokardkissendefekten (AV-Kanal) mit Prothese	36.99.40↔	Sympathektomie der Koronararterien
35.60↔	Korrektur eines nicht bezeichneten Herzseptumdefekts mit Bio-Graft	36.99.99↔	Sonstige Operationen an Herzgefäßen, sonstige
35.61↔	Korrektur eines Vorhofseptumdefekts mit Bio-Graft	37.10↔	Inzision am Herzen n.n.bez.
35.62↔	Korrektur eines Ventrikelseptumdefekts mit Bio-Graft	37.11.00↔	Kardiotomie, n.n.bez.
35.63↔	Korrektur von Endokardkissendefekten (AV-Kanal) mit Bio-Graft	37.11.10↔	Epikardiale, endokardiale und epimyokardiale Inzision
35.70↔	Sonstige nicht näher bezeichnete Korrektur von nicht näher bezeichneten Herzseptumdefekten	37.11.99↔	Kardiotomie, sonstige
35.71↔	Sonstige nicht näher bezeichnete Korrektur eines Vorhofseptumdefekts	37.12↔	Perikardiotomie
35.72.00↔	Korrektur eines Ventrikelseptumdefekts, n.n.bez.	37.24.00↔	Perikardbiopsie, n.n.bez.
35.72.10↔	Verschluss eines erworbenen Ventrikelseptumdefekts	37.24.20↔	Offene Perikardbiopsie
35.72.99↔	Korrektur eines Ventrikelseptumdefekts, sonstige	37.24.99↔	Perikardbiopsie, sonstige
35.73↔	Sonstige und nicht näher bezeichnete Korrektur von Endokardkissendefekten (AV-Kanal)	37.25.00↔	Herzbiopsie, n.n.bez.
35.91↔	Interatriale Transposition des venösen Rückflusses	37.25.20↔	Transvasale Biopsie des Endokards, Myokards und Endomyokards
35.92↔	Erzeugen eines Conduits zwischen rechtem Ventrikel und Pulmonalarterie	37.25.30↔	Herzbiopsie, offen
35.93↔	Erzeugen eines Conduits zwischen linkem Ventrikel und Aorta	37.25.99↔	Herzbiopsie, sonstige
35.94↔	Erzeugen eines Conduits zwischen Vorhof und Pulmonalarterie	37.31.00↔	Perikardektomie, n.n.bez.
35.96.11↔	Aortenklappenersatz, endovaskulär, transluminal	37.31.10↔	Perikardektomie, partiell
35.96.12↔	Pulmonalklappenersatz, endovaskulär	37.31.20↔	Perikardektomie, total
35.96.22↔	Endovaskuläre Mitralklappenrekonstruktion, transvenös	37.31.30↔	Adhäsiolyse am Perikard
35.96.24↔	Mitralklappenersatz, endovaskulär	37.31.99↔	Perikardektomie, sonstige
35.98.00↔	Sonstige Operationen an Herzsepten, n.n.bez.	37.32↔	Aneurysmektomie am Herzen
35.98.10↔	Perkutan-transluminaler Verschluss eines Vorhofseptumdefekts, n.n.bez.	37.33.00↔	Exzision oder Destruktion von anderer Läsion oder Gewebe des Herzens, offener Zugang, n.n.bez.
35.98.19↔	Perkutan-transluminaler Verschluss eines Vorhofseptumdefekts, sonstige	37.33.10↔	Exzision oder Destruktion am Reizleitungssystem, offener Zugang, n.n.bez.
35.98.30↔	Perkutan-transluminaler Verschluss eines Ventrikelseptumdefekts	37.33.11↔	Exzision oder Destruktion am Reizleitungssystem, offener Zugang, ablativ Maßnahmen bei Tachyarrhythmie
35.98.99↔	Sonstige Operationen an Herzsepten, sonstige	37.33.19↔	Exzision oder Destruktion am Reizleitungssystem, offener Zugang, sonstige
35.99.00↔	Sonstige Operationen an Herzklappen, n.n.bez.	37.33.20↔	Exzision von anderer Läsion oder Gewebe des Herzens, offener Zugang
35.99.10↔	Sonstige Operationen bei kongenitalen Klappenanomalien des Herzens, n.n.bez.	37.33.30↔	Destruktion von anderer Läsion oder Gewebe des Herzens, offener Zugang
35.99.11↔	Sonstige Operationen bei kongenitalen Klappenanomalien des Herzens, Aortenklappe	37.33.99↔	Exzision oder Destruktion von anderer Läsion oder Gewebe des Herzens, offener Zugang, sonstige
35.99.12↔	Sonstige Operationen bei kongenitalen Klappenanomalien des Herzens, Mitralklappe	37.35↔	Partielle Ventrikulektomie
35.99.13↔	Sonstige Operationen bei kongenitalen Klappenanomalien des Herzens, Pulmonalklappe	37.41↔	Implantation von prothetischem herzunterstützendem System am Herzen
35.99.14↔	Sonstige Operationen bei kongenitalen Klappenanomalien des Herzens, Trikuspidalklappe	37.49↔	Sonstige plastische Rekonstruktion am Herzen und Perikard
35.99.15↔	Sonstige Operationen bei kongenitalen Klappenanomalien des Herzens, AV- oder Truncusklappe	37.4x.00↔	Plastische Rekonstruktion von Herz und Perikard, n.n.bez.
35.99.19↔	Sonstige Operationen bei kongenitalen Klappenanomalien des Herzens, sonstige Klappe	37.4x.10↔	Naht des Perikardes (nach Verletzung)
35.99.20↔	Sonstige Operationen an Herzklappen, minimal-invasiv	37.4x.11↔	Plastische Rekonstruktion des Perikards, sonstige
35.99.99↔	Sonstige Operationen an Herzklappen, sonstige	37.4x.20↔	Naht des Myokardes (nach Verletzung)
36.03↔	Koronarangioplastik am offenen Thorax	37.4x.21↔	Plastische Rekonstruktion des Myokard, sonstige
36.2↔	Myokard-Revaskularisation mit Arterien-Implantat	37.4x.99↔	Plastische Rekonstruktion von Herz und Perikard, sonstige
36.31↔	Transmyokardiale Revaskularisation am offenen Thorax	37.52↔	Implantation eines kompletten Herzersatzsystems
36.32↔	Sonstige transmyokardiale Revaskularisation	37.53↔	Ersatz oder Reparatur der thorakalen Einheit eines kompletten Herzersatzsystems
36.33↔	Endoskopische transmyokardiale Revaskularisation	37.54↔	Ersatz oder Reparatur von sonstigen implantierbaren Bestandteilen eines kompletten Herzersatzsystems
36.34↔	Perkutane transmyokardiale Revaskularisation	37.6a.11↔	Implantation eines herzkreislaufunterstützenden Systems, mit Pumpe, ohne Gasaustauschfunktion, extrakorporal, linksventrikulär, offen chirurgisch thorakal (Thorakotomie, Minithorakotomie, Sternotomie)
36.39.00↔	Sonstige Herz-Revaskularisation, n.n.bez.	37.6a.12↔	Implantation eines herzkreislaufunterstützenden Systems, mit Pumpe, ohne Gasaustauschfunktion, extrakorporal, rechtsventrikulär, offen chirurgisch thorakal (Thorakotomie, Minithorakotomie, Sternotomie)
36.39.10↔	Herz-Revaskularisation durch Koronararterienpatch	37.6a.21↔	Implantation eines herzkreislaufunterstützenden Systems, mit Pumpe, ohne Gasaustauschfunktion, extrakorporal, biventrikulär, offen chirurgisch thorakal (Thorakotomie, Minithorakotomie, Sternotomie)
36.39.11↔	Revision eines Koronararterienbypass	37.6a.31↔	Implantation eines herzkreislaufunterstützenden Systems, mit Pumpe, ohne Gasaustauschfunktion, intrakorporal, linksventrikulär, offen chirurgisch thorakal (Thorakotomie, Minithorakotomie, Sternotomie)
36.39.12↔	Neuanlage eines Koronararterienbypass	37.6a.32↔	Implantation eines herzkreislaufunterstützenden Systems, mit Pumpe, ohne Gasaustauschfunktion, intrakorporal, rechtsventrikulär, offen chirurgisch thorakal (Thorakotomie, Minithorakotomie, Sternotomie)
36.39.13↔	Transposition von Koronararterien		
36.39.99↔	Sonstige Herz-Revaskularisation, sonstige		
36.91↔	Korrektur eines Koronargefäß-Aneurysmas		
36.99.00↔	Sonstige Operationen an Herzgefäßen n.n.bez.		
36.99.10↔	Intrakoronare Stammzelltherapie, n.n.bez.		
36.99.11↔	Intrakoronare Stammzelltherapie ohne Anreicherung von Stammzellfraktionen oder kultureller Vermehrung		
36.99.12↔	Intrakoronare Stammzelltherapie mit Anreicherung von Stammzellfraktionen oder kultureller Vermehrung		
36.99.19↔	Intrakoronare Stammzelltherapie, sonstige		
36.99.20↔	Operationen bei kongenitalen Anomalien der Herzgefäße		
36.99.30↔	Rekonstruktion des Koronarostiums		

37.6a.33↔	Implantation eines herzkreislaufunterstützenden Systems, mit Pumpe, ohne Gasaustauschfunktion, intrakorporal, biventrikulär, offen chirurgisch thorakal (Thorakotomie, Minithorakotomie, Sternotomie)	37.6b.72↔	Entfernen eines herzkreislauf- und lungenunterstützenden Systems, mit Pumpe, mit Oxygenator (inkl. CO2-removal), extrakorporal, veno-arteriell oder veno-venoarteriell, offen chirurgisch extra-thorakal (z.B. Gefässfreilegung)
37.6a.41↔	Implantation eines herzkreislaufunterstützenden Systems, mit Pumpe, ohne Gasaustauschfunktion, intravasal (inkl. Intrakardial), linksventrikulär, perkutan	37.6b.81↔	Entfernen einer intraaortale Ballonpumpe (IABP), offen chirurgisch
37.6a.42↔	Implantation eines herzkreislaufunterstützenden Systems, mit Pumpe, ohne Gasaustauschfunktion, intravasal (inkl. Intrakardial), rechtsventrikulär, perkutan	37.6b.a1↔	Entfernen eines herzkreislauf- und lungenunterstützenden Systems, ohne Pumpe, mit CO2-removal, extrakorporal, arterio-venös, offen chirurgisch extra-thorakal (z.B. Gefässfreilegung)
37.6a.51↔	Implantation eines herzkreislauf- und lungenunterstützenden Systems, mit Pumpe, mit CO2-removal, extrakorporal, veno-venös, perkutan	37.6c.11↔	Revision (ohne Ersatz) eines herzkreislaufunterstützenden Systems, mit Pumpe, ohne Gasaustauschfunktion, extrakorporal, linksventrikulär, offen chirurgisch thorakal (Thorakotomie, Minithorakotomie, Sternotomie)
37.6a.61↔	Implantation eines herzkreislauf- und lungenunterstützenden Systems, mit Pumpe, mit Oxygenator (inkl. CO2-removal), extrakorporal, veno-venös, offen chirurgisch extra-thorakal (z.B. Gefässfreilegung)	37.6c.12↔	Revision (ohne Ersatz) eines herzkreislaufunterstützenden Systems, mit Pumpe, ohne Gasaustauschfunktion, extrakorporal, rechtsventrikulär, offen chirurgisch thorakal (Thorakotomie, Minithorakotomie, Sternotomie)
37.6a.62↔	Implantation eines herzkreislauf- und lungenunterstützenden Systems, mit Pumpe, mit Oxygenator (inkl. CO2-removal), extrakorporal, veno-venös, perkutan	37.6c.21↔	Revision (ohne Ersatz) eines herzkreislaufunterstützenden Systems, mit Pumpe, ohne Gasaustauschfunktion, extrakorporal, biventrikulär, offen chirurgisch thorakal (Thorakotomie, Minithorakotomie, Sternotomie)
37.6a.71↔	Implantation eines herzkreislauf- und lungenunterstützenden Systems, mit Pumpe, mit Oxygenator (inkl. CO2-removal), extrakorporal, veno-arteriell oder veno-venoarteriell, offen chirurgisch thorakal (Thorakotomie, Minithorakotomie, Sternotomie)	37.6c.31↔	Revision (ohne Ersatz) eines herzkreislaufunterstützenden Systems, mit Pumpe, ohne Gasaustauschfunktion, intrakorporal, linksventrikulär, offen chirurgisch thorakal (Thorakotomie, Minithorakotomie, Sternotomie)
37.6a.72↔	Implantation eines herzkreislauf- und lungenunterstützenden Systems, mit Pumpe, mit Oxygenator (inkl. CO2-removal), extrakorporal, veno-arteriell oder veno-venoarteriell, offen chirurgisch extra-thorakal (z.B. Gefässfreilegung)	37.6c.32↔	Revision (ohne Ersatz) eines herzkreislaufunterstützenden Systems, mit Pumpe, ohne Gasaustauschfunktion, intrakorporal, rechtsventrikulär, offen chirurgisch thorakal (Thorakotomie, Minithorakotomie, Sternotomie)
37.6a.73↔	Implantation eines herzkreislauf- und lungenunterstützenden Systems, mit Pumpe, mit Oxygenator (inkl. CO2-removal), extrakorporal, veno-arteriell oder veno-venoarteriell, perkutan	37.6c.33↔	Revision (ohne Ersatz) eines herzkreislaufunterstützenden Systems, mit Pumpe, ohne Gasaustauschfunktion, intrakorporal, biventrikulär, offen chirurgisch thorakal (Thorakotomie, Minithorakotomie, Sternotomie)
37.6a.81↔	Implantation einer intraaortale Ballonpumpe (IABP), offen chirurgisch	37.6c.61↔	Revision (ohne Ersatz) eines herzkreislauf- und lungenunterstützenden Systems, mit Pumpe, mit Oxygenator (inkl. CO2-removal), extrakorporal, veno-venös, offen chirurgisch extra-thorakal (z.B. Gefässfreilegung)
37.6a.82↔	Implantation einer intraaortalen Ballonpumpe (IABP), perkutan	37.6c.71↔	Revision (ohne Ersatz) eines herzkreislauf- und lungenunterstützenden Systems, mit Pumpe, mit Oxygenator (inkl. CO2-removal), extrakorporal, veno-arteriell oder veno-venoarteriell, offen chirurgisch thorakal (Thorakotomie, Minithorakotomie, Sternotomie)
37.6b.11↔	Entfernen eines herzkreislaufunterstützenden Systems, mit Pumpe, ohne Gasaustauschfunktion, extrakorporal, linksventrikulär, offen chirurgisch thorakal (Thorakotomie, Minithorakotomie, Sternotomie)	37.6c.72↔	Revision (ohne Ersatz) eines herzkreislauf- und lungenunterstützenden Systems, mit Pumpe, mit Oxygenator (inkl. CO2-removal), extrakorporal, veno-arteriell oder veno-venoarteriell, offen chirurgisch extra-thorakal (z.B. Gefässfreilegung)
37.6b.12↔	Entfernen eines herzkreislaufunterstützenden Systems, mit Pumpe, ohne Gasaustauschfunktion, extrakorporal, rechtsventrikulär, offen chirurgisch thorakal (Thorakotomie, Minithorakotomie, Sternotomie)	37.6c.a1↔	Revision (ohne Ersatz) eines herzkreislauf- und lungenunterstützenden Systems, ohne Pumpe, mit CO2-removal, extrakorporal, arterio-venös, offen chirurgisch extra-thorakal (z.B. Gefässfreilegung)
37.6b.21↔	Entfernen eines herzkreislaufunterstützenden Systems, mit Pumpe, ohne Gasaustauschfunktion, extrakorporal, biventrikulär, offen chirurgisch thorakal (Thorakotomie, Minithorakotomie, Sternotomie)	37.91↔	Offene Herzmassage
37.6b.31↔	Entfernen eines herzkreislaufunterstützenden Systems, mit Pumpe, ohne Gasaustauschfunktion, intrakorporal, linksventrikulär, offen chirurgisch thorakal (Thorakotomie, Minithorakotomie, Sternotomie)	37.99.00↔	Sonstige Operationen an Herz und Perikard, n.n.bez.
37.6b.32↔	Entfernen eines herzkreislaufunterstützenden Systems, mit Pumpe, ohne Gasaustauschfunktion, intrakorporal, rechtsventrikulär, offen chirurgisch thorakal (Thorakotomie, Minithorakotomie, Sternotomie)	37.99.10↔	Intramyokardiale Stammzelltherapie, n.n.bez.
37.6b.33↔	Entfernen eines herzkreislaufunterstützenden Systems, mit Pumpe, ohne Gasaustauschfunktion, intrakorporal, biventrikulär, offen chirurgisch thorakal (Thorakotomie, Minithorakotomie, Sternotomie)	37.99.11↔	Intramyokardiale Stammzelltherapie ohne Anreicherung von Stammzellfraktionen oder kultureller Vermehrung
37.6b.41↔	Entfernen eines herzkreislaufunterstützenden Systems, mit Pumpe, ohne Gasaustauschfunktion, intravasal (inkl. Intrakardial), linksventrikulär, perkutan	37.99.12↔	Intramyokardiale Stammzelltherapie mit Anreicherung von Stammzellfraktionen oder kultureller Vermehrung
37.6b.42↔	Entfernen eines herzkreislaufunterstützenden Systems, mit Pumpe, ohne Gasaustauschfunktion, intravasal (inkl. Intrakardial), rechtsventrikulär, perkutan	37.99.19↔	Intramyokardiale Stammzelltherapie, sonstige
37.6b.61↔	Entfernen eines herzkreislauf- und lungenunterstützenden Systems, mit Pumpe, mit Oxygenator (inkl. CO2-removal), extrakorporal, veno-venös, offen chirurgisch extra-thorakal (z.B. Gefässfreilegung)	37.99.20↔	Operationen bei kongenitalen Anomalien des Herzens, n.n.bez.
37.6b.71↔	Entfernen eines herzkreislauf- und lungenunterstützenden Systems, mit Pumpe, mit Oxygenator (inkl. CO2-removal), extrakorporal, veno-arteriell oder veno-venoarteriell, offen chirurgisch thorakal (Thorakotomie, Minithorakotomie, Sternotomie)	37.99.29↔	Operationen bei kongenitalen Anomalien des Herzens, sonstige
		37.99.30↔	Ligatur eines Herzohres
		37.99.80↔	Reoperation an Herz und Perikard
		37.99.99↔	Sonstige Operationen an Herz und Perikard, sonstige
		37.9a.00↔	Implantation eines herzmuskelstimulierenden Systems, n.n.bez.
		37.9a.11↔	Implantation oder Wechsel eines myokardmodulierenden Systems (CCM)
		37.9a.99↔	Implantation eines herzmuskelstimulierenden Systems, sonstige
		38.01↔	Inzision von intrakranialen Gefässen
		38.04.00↔	Inzision der Aorta, n.n.bez.
		38.04.10↔	Inzision von Aorta ascendens und Aortenbogen
		38.04.20↔	Inzision der Aorta descendens
		38.04.30↔	Inzision der Aorta abdominalis

38.04.99↔	Inzision der Aorta, sonstige	38.33.00↔	Resektion von Gefässen der oberen Extremität (mit Anastomose), n.n.bez.
38.05.00↔	Inzision von anderen thorakalen Gefässen, n.n.bez.	38.33.10↔	Resektion von Arterien der oberen Extremität mit Anastomose, n.n.bez.
38.05.10↔	Inzision von anderen thorakalen Arterien	38.33.11↔	Resektion von Arterien des Oberarms mit Anastomose
38.05.20↔	Inzision von thorakalen Venen, n.n.bez.	38.33.12↔	Resektion der A. ulnaris mit Anastomose
38.05.21↔	Inzision von thorakalen tiefen Venen	38.33.13↔	Resektion von sonstigen Arterien des Unterarmes mit Anastomose
38.05.29↔	Inzision von thorakalen Venen, sonstige	38.33.14↔	Resektion von Arterien der Hand mit Anastomose
38.05.99↔	Inzision von anderen thorakalen Gefässen, sonstige	38.33.20↔	Resektion von Venen der oberen Extremität mit Anastomose, n.n.bez.
38.06.00↔	Inzision von abdominalen Arterien, n.n.bez.	38.33.21↔	Resektion der V. axillaris mit Anastomose
38.06.10↔	Inzision von viszerale Arterien, n.n.bez.	38.33.22↔	Resektion von sonstigen tiefen Venen der oberen Extremität mit Anastomose
38.06.11↔	Inzision des Truncus coeliacus	38.33.23↔	Resektion von oberflächlichen Venen der oberen Extremität mit Anastomose
38.06.12↔	Inzision der A. gastrica	38.33.99↔	Resektion von Gefässen der oberen Extremität (mit Anastomose), sonstige
38.06.13↔	Inzision der A. hepatica	38.34.00↔	Resektion der Aorta mit Anastomose, n.n.bez.
38.06.14↔	Inzision der A. lienalis	38.34.10↔	Resektion der Aorta ascendens und des Aortenbogens mit Anastomose
38.06.15↔	Inzision der A. renalis	38.34.20↔	Resektion der Aorta descendens mit Anastomose
38.06.16↔	Inzision der A. mesenterialis	38.34.30↔	Resektion der Aorta abdominalis mit Anastomose
38.06.17↔	Inzision der A. lumbalis	38.34.99↔	Resektion der Aorta mit Anastomose, sonstige
38.06.18↔	Inzision der A. iliaca	38.35.00↔	Resektion von thorakalen Gefässen mit Anastomose, n.n.bez.
38.06.19↔	Inzision von viszerale Arterien, sonstige	38.35.10↔	Resektion von thorakalen Arterien mit Anastomose, n.n.bez.
38.06.99↔	Inzision von abdominalen Arterien, sonstige	38.35.11↔	Resektion der A. subclavia mit Anastomose
38.07.00↔	Inzision von abdominalen Venen, n.n.bez.	38.35.12↔	Resektion des Truncus brachiocephalicus mit Anastomose
38.07.10↔	Inzision von tiefen abdominalen Venen, n.n.bez.	38.35.13↔	Resektion der A. pulmonalis mit Anastomose
38.07.11↔	Inzision der V. cava inferior	38.35.19↔	Resektion von thorakalen Arterien mit Anastomose, sonstige
38.07.12↔	Inzision der V. iliaca	38.35.20↔	Resektion von thorakalen Venen mit Anastomose, n.n.bez.
38.07.19↔	Inzision von tiefen abdominalen Venen, sonstige	38.35.21↔	Resektion der V. pulmonalis mit Anastomose
38.07.99↔	Inzision von abdominalen Venen, sonstige	38.35.22↔	Resektion der V. subclavia mit Anastomose
38.10↔	Endarterektomie, Lokalisation n.n.bez.	38.35.23↔	Resektion der V. cava superior mit Anastomose
38.11↔	Endarterektomie von intrakraniellen Gefässen	38.35.28↔	Resektion von thorakalen von sonstigen tiefen Venen mit Anastomose
38.12↔	Endarterektomie von anderen Gefässen an Kopf und Hals	38.35.29↔	Resektion von thorakalen Venen mit Anastomose, sonstige
38.13↔	Endarterektomie von Gefässen der oberen Extremität	38.35.99↔	Resektion von thorakalen Gefässen mit Anastomose, sonstige
38.14.00↔	Endarterektomie der Aorta, n.n.bez.	38.36.00↔	Resektion von abdominalen Arterien mit Anastomose, n.n.bez.
38.14.10↔	Endarterektomie von Aorta ascendens und Aortenbogen	38.36.10↔	Resektion von viszerale Arterien mit Anastomose, n.n.bez.
38.14.20↔	Endarterektomie der Aorta descendens	38.36.11↔	Resektion des Truncus coeliacus mit Anastomose
38.14.30↔	Endarterektomie der Aorta abdominalis	38.36.12↔	Resektion der A. gastrica mit Anastomose
38.14.99↔	Endarterektomie der Aorta, sonstige	38.36.13↔	Resektion der A. hepatica mit Anastomose
38.15.00↔	Endarterektomie der anderen thorakalen Gefässe, n.n.bez.	38.36.14↔	Resektion der A. lienalis mit Anastomose
38.15.10↔	Endarterektomie der A. subclavia	38.36.15↔	Resektion der A. renalis mit Anastomose
38.15.20↔	Endarterektomie des Truncus brachiocephalicus	38.36.16↔	Resektion der A. mesenterialis mit Anastomose
38.15.30↔	Endarterektomie der A. pulmonalis	38.36.17↔	Resektion der A. iliaca mit Anastomose
38.15.40↔	Endarterektomie der V. pulmonalis	38.36.19↔	Resektion von viszerale Arterien mit Anastomose, sonstige
38.15.99↔	Endarterektomie der anderen thorakalen Gefässe, sonstige	38.36.99↔	Resektion von abdominalen Arterien mit Anastomose, sonstige
38.16.00↔	Endarterektomie von abdominalen Arterien, n.n.bez.	38.37.00↔	Resektion von abdominalen Venen mit Anastomose, n.n.bez.
38.16.10↔	Endarterektomie von viszerale Arterien, n.n.bez.	38.37.10↔	Resektion von tiefen abdominalen Venen mit Anastomose, n.n.bez.
38.16.11↔	Endarterektomie des Truncus coeliacus	38.37.11↔	Resektion der V. cava inferior mit Anastomose
38.16.12↔	Endarterektomie der A. gastrica	38.37.12↔	Resektion der V. iliaca mit Anastomose
38.16.13↔	Endarterektomie der A. hepatica	38.37.19↔	Resektion von tiefen abdominalen Venen mit Anastomose, sonstige
38.16.14↔	Endarterektomie der A. lienalis	38.37.99↔	Resektion von abdominalen Venen mit Anastomose, sonstige
38.16.15↔	Endarterektomie der A. renalis	38.38.00↔	Resektion von Arterien der unteren Extremität mit Anastomose, n.n.bez.
38.16.16↔	Endarterektomie der A. mesenterialis	38.38.10↔	Resektion der A. femoralis mit Anastomose (communis) (superficialis)
38.16.17↔	Endarterektomie der A. lumbalis	38.38.11↔	Resektion der A. profunda femoris mit Anastomose
38.16.18↔	Endarterektomie der A. iliaca	38.38.12↔	Resektion der A. poplitea mit Anastomose
38.16.19↔	Endarterektomie von viszerale Arterien, sonstige	38.38.99↔	Resektion von Arterien der unteren Extremität mit Anastomose, sonstige
38.16.99↔	Endarterektomie von abdominalen Arterien, sonstige	38.41↔	Resektion von intrakraniellen Blutgefässen mit Ersatz
38.18.00↔	Endarterektomie von Gefässen der unteren Extremität, n.n.bez.	38.42↔	Resektion von anderen Blutgefässen an Kopf und Hals mit Ersatz
38.18.10↔	Endarterektomie der A. femoralis (communis) (superficialis)	38.43.00↔	Resektion von Blutgefässen der oberen Extremität mit Ersatz, n.n.bez.
38.18.11↔	Endarterektomie der A. profunda femoris	38.43.10↔	Resektion von Arterien der oberen Extremität mit Ersatz
38.18.12↔	Endarterektomie der A. poplitea		
38.18.99↔	Endarterektomie von Gefässen der unteren Extremität, sonstige		
38.21↔	Biopsie eines Blutgefässes		
38.32.00↔	Resektion von anderen Gefässen am Kopf und Hals mit Anastomose, n.n.bez.		
38.32.10↔	Resektion von extrakraniellen Arterien an Kopf und Hals mit Anastomose		
38.32.20↔	Resektion von extrakraniellen Venen an Kopf und Hals mit Anastomose, n.n.bez.		
38.32.21↔	Resektion der V. jugularis mit Anastomose		
38.32.22↔	Resektion von oberflächlichen extrakraniellen Venen an Kopf und Hals mit Anastomose		
38.32.99↔	Resektion von anderen Gefässen an Kopf und Hals mit Anastomose, sonstige		

38.43.11↔	Resektion der A. axillaris mit Ersatz	38.66.13↔	Sonstige Exzision der A. hepatica
38.43.20↔	Resektion von Venen der oberen Extremität mit Ersatz, n.n.bez.	38.66.14↔	Sonstige Exzision der A. lienalis
38.43.21↔	Resektion der V. axillaris mit Ersatz	38.66.15↔	Sonstige Exzision der A. renalis
38.43.28↔	Resektion von sonstigen tiefen Venen der oberen Extremität mit Ersatz	38.66.16↔	Sonstige Exzision der A. mesenterialis
38.43.29↔	Resektion von Venen der oberen Extremität mit Ersatz, sonstige	38.66.17↔	Sonstige Exzision der A. lumbalis
38.43.99↔	Resektion von Blutgefässen der oberen Extremität mit Ersatz, sonstige	38.66.18↔	Sonstige Exzision der A. iliaca
38.44.00↔	Resektion der Aorta abdominalis mit Ersatz, n.n.bez.	38.66.19↔	Sonstige Exzision viszeraler Arterien, sonstige
38.44.10↔	Resektion der Aorta abdominalis, suprarenal mit Ersatz	38.66.99↔	Sonstige Exzision abdominaler Arterien, sonstige
38.44.11↔	Resektion der Aorta abdominalis, infrarenal mit Ersatz	38.67.00↔	Sonstige Exzision von abdominalen Venen, n.n.bez.
38.44.12↔	Resektion der Aorta abdominalis, juxtarenal mit Ersatz	38.67.10↔	Sonstige Exzision von tiefen abdominalen Venen, n.n.bez.
38.44.99↔	Resektion der Aorta abdominalis mit Ersatz, sonstige	38.67.11↔	Sonstige Exzision der V. cava inferior
38.45.00↔	Resektion von thorakalen Blutgefässen mit Ersatz, n.n.bez.	38.67.12↔	Sonstige Exzision der V. iliaca
38.45.10↔	Resektion der thorakalen Aorta mit Ersatz, n.n.bez.	38.67.19↔	Sonstige Exzision von tiefen abdominalen Venen, sonstige
38.45.11↔	Resektion der Aorta ascendens oder des Aortenbogens mit Ersatz	38.67.99↔	Sonstige Exzision von abdominalen Venen, sonstige
38.45.12↔	Resektion der Aorta thoracica mit Ersatz	38.68.00↔	Sonstige Exzision von Arterien der unteren Extremität, n.n.bez.
38.45.13↔	Resektion der Aorta thoracoabdominalis mit Ersatz	38.68.10↔	Sonstige Exzision von Arterien des Oberschenkels
38.45.14↔	Resektion der thorakalen Aorta und Ersatz mit Hybridprothese	38.68.20↔	Sonstige Exzision von Arterien des Unterschenkels und des Fusses
38.45.19↔	Resektion der thorakalen Aorta mit Ersatz, sonstige	38.68.99↔	Sonstige Exzision von Arterien der unteren Extremität, sonstige
38.45.20↔	Resektion sonstiger thorakaler Arterien mit Ersatz, n.n.bez.	38.7x.10↔	Unterbrechung der Vena cava, chirurgisch, n.n.bez.
38.45.21↔	Resektion der A. pulmonalis mit Ersatz	38.7x.11↔	Einsetzen eines Antiembolie-Schirmes in die Vena cava, chirurgisch
38.45.22↔	Resektion des Truncus brachiocephalicus mit Ersatz	38.7x.12↔	Entfernung eines Antiembolie-Schirmes in der Vena cava, chirurgisch
38.45.29↔	Resektion sonstiger thorakaler Arterien mit Ersatz	38.7x.13↔	Ligatur oder Plikatur der Vena cava, chirurgisch
38.45.30↔	Resektion thorakaler Venen mit Ersatz, n.n.bez.	38.7x.19↔	Chirurgische Unterbrechung der Vena cava, chirurgisch, sonstige
38.45.31↔	Resektion der V. cava superior mit Ersatz	38.81↔	Sonstiger chirurgischer Verschluss von intrakraniellen Gefässen
38.45.38↔	Resektion sonstiger tiefer thorakaler Venen mit Ersatz	38.82.00↔	Sonstiger chirurgischer Verschluss von Gefässen am Kopf und Hals, n.n.bez.
38.45.39↔	Resektion thorakaler Venen mit Ersatz, sonstige	38.82.10↔	Sonstiger chirurgischer Verschluss von extrakraniellen Arterien an Kopf und Hals
38.45.99↔	Resektion von thorakalen Blutgefässen mit Ersatz, sonstige	38.82.20↔	Sonstiger chirurgischer Verschluss von extrakraniellen Venen an Kopf und Hals, n.n.bez.
38.46↔	Resektion von abdominalen Arterien mit Ersatz	38.82.21↔	Sonstiger chirurgischer Verschluss der V. jugularis
38.47.00↔	Resektion von abdominalen Venen mit Ersatz, n.n.bez.	38.82.22↔	Sonstiger chirurgischer Verschluss von sonstigen tiefen extrakraniellen Venen an Kopf und Hals
38.47.10↔	Resektion von tiefen abdominalen Venen mit Ersatz, n.n.bez.	38.82.29↔	Sonstiger chirurgischer Verschluss von extrakraniellen Venen an Kopf und Hals, sonstige
38.47.11↔	Resektion der V. cava inferior mit Ersatz	38.82.99↔	Sonstiger chirurgischer Verschluss von Gefässen am Kopf und Hals, sonstige
38.47.12↔	Resektion der V. iliaca mit Ersatz	38.84.00↔	Sonstiger chirurgischer Verschluss der Aorta, n.n.bez.
38.47.19↔	Resektion von tiefen abdominalen Venen mit Ersatz, sonstige	38.84.10↔	Sonstiger chirurgischer Verschluss der thorakalen Aorta
38.47.99↔	Resektion von abdominalen Venen mit Ersatz, sonstige	38.84.20↔	Sonstiger chirurgischer Verschluss der Aorta abdominalis
38.48.00↔	Resektion von Arterien der unteren Extremität mit Ersatz, n.n.bez.	38.84.99↔	Sonstiger chirurgischer Verschluss der Aorta, sonstige
38.48.10↔	Resektion der A. femoralis mit Ersatz (communis) (superficialis)	38.85.00↔	Sonstiger chirurgischer Verschluss von anderen thorakalen Gefässen, n.n.bez.
38.48.11↔	Resektion der A. profunda femoris mit Ersatz	38.85.10↔	Sonstiger chirurgischer Verschluss von anderen thorakalen Arterien, n.n.bez.
38.48.12↔	Resektion der A. poplitea mit Ersatz	38.85.11↔	Sonstiger chirurgischer Verschluss der A. subclavia
38.48.13↔	Resektion von Arterien des Unterschenkels mit Ersatz	38.85.12↔	Sonstiger chirurgischer Verschluss der A. pulmonalis
38.48.99↔	Resektion von Arterien der unteren Extremität mit Ersatz, sonstige	38.85.13↔	Sonstiger chirurgischer Verschluss des Truncus brachiocephalicus
38.61↔	Sonstige Exzision von intrakraniellen Gefässen	38.85.19↔	Sonstiger chirurgischer Verschluss von anderen thorakalen Arterien, sonstige
38.62↔	Sonstige Exzision von Gefässen an Kopf und Hals	38.85.20↔	Sonstiger chirurgischer Verschluss von thorakalen Venen, n.n.bez.
38.63.00↔	Sonstige Exzision von Gefässen der oberen Extremität, n.n.bez.	38.85.21↔	Sonstiger chirurgischer Verschluss der V. cava superior
38.63.10↔	Sonstige Exzision von Arterien der oberen Extremität, n.n.bez.	38.85.22↔	Sonstiger chirurgischer Verschluss der V. pulmonalis
38.63.11↔	Sonstige Exzision von Arterien der Hand	38.85.23↔	Sonstiger chirurgischer Verschluss der V. subclavia
38.63.19↔	Sonstige Exzision von Arterien der oberen Extremität, sonstige	38.85.28↔	Sonstiger chirurgischer Verschluss von sonstigen tiefen thorakalen Venen
38.63.20↔	Sonstige Exzision von Venen der oberen Extremität, n.n.bez.	38.85.29↔	Sonstiger chirurgischer Verschluss von thorakalen Venen, sonstige
38.63.21↔	Sonstige Exzision von tiefen Venen der oberen Extremität	38.85.99↔	Sonstiger chirurgischer Verschluss von anderen thorakalen Gefässen, sonstige
38.63.29↔	Sonstige Exzision von Venen der oberen Extremität, sonstige	38.88↔	Sonstiger chirurgischer Verschluss von Arterien der unteren Extremität
38.63.99↔	Sonstige Exzision von Gefässen der oberen Extremität, sonstige	39.0x.00↔	Shunt einer systemischen Arterie zur Pulmonalarterie, n.n.bez.
38.64.00↔	Sonstige Exzision der Aorta, n.n.bez.	39.0x.10↔	Anastomose zwischen A. subclavia und A. pulmonalis (Blalock-Taussig)
38.64.10↔	Sonstige Exzision der thorakalen Aorta		
38.64.20↔	Sonstige Exzision der Aorta abdominalis		
38.64.99↔	Sonstige Exzision der Aorta, sonstige		
38.65.00↔	Sonstige Exzision von thorakalen Gefässen, n.n.bez.		
38.65.10↔	Sonstige Exzision von thorakalen Arterien		
38.65.20↔	Sonstige Exzision von thorakalen Venen, n.n.bez.		
38.65.21↔	Sonstige Exzision der V. cava superior		
38.65.22↔	Sonstige Exzision von sonstigen tiefen thorakalen Venen		
38.65.29↔	Sonstige Exzision von thorakalen Venen, sonstige		
38.65.99↔	Sonstige Exzision von thorakalen Gefässen, sonstige		
38.66.00↔	Sonstige Exzision von abdominalen Arterien, n.n.bez.		
38.66.10↔	Sonstige Exzision von viszeralen Arterien, n.n.bez.		
38.66.11↔	Sonstige Exzision des Truncus coeliacus		
38.66.12↔	Sonstige Exzision der A. gastrica		

39.0x.11↔	Anastomose zwischen Aorta und A. pulmonalis dextra (Waterston-Cooley)	39.27.99↔	Arteriovenöser Shunt für Hämodialyse, sonstige
39.0x.12↔	Anastomose zwischen Aorta descendens und A. pulmonalis sinistra (Potts-Smith)	39.29.00↔	Sonstiger (peripherer) Gefäss-Shunt oder -Bypass, n.n.bez.
39.0x.13↔	Anastomose zwischen A. pulmonalis sinistra und A. pulmonalis dextra	39.29.10↔	Gefäss-Shunt oder Bypass an Arterien der unteren Extremität, n.n.bez.
39.0x.20↔	Prothesenshunt zwischen A. pulmonalis und Aorta, zentral	39.29.11↔	Femorofemorale Gefäss-Shunt oder -Bypass
39.0x.21↔	Prothesenshunt zwischen A. pulmonalis und Aorta, peripher	39.29.12↔	Femoropopliteale Gefäss-Shunt oder -Bypass
39.0x.23↔	Pulmonalarterielle Bänderung	39.29.13↔	Femorocrurale Gefäss-Shunt oder -Bypass
39.0x.24↔	Shunt einer systemischen Arterie zur Pulmonalarterie, Damus-Kay-Stansel-Operation	39.29.14↔	Femoropedale Gefäss-Shunt oder -Bypass
39.0x.99↔	Shunt einer systemischen Arterie zur Pulmonalarterie, sonstige	39.29.15↔	Popliteocrurale und popliteopedale Gefäss-Shunt oder -Bypass
39.10↔	Intra-abdominaler venöser Shunt, n.n.bez.	39.29.16↔	Gefäss-Shunt oder Bypass an Arterien des Unterschenkels und des Fusses
39.11.00↔	Anlage und Revision portosystemischer Shunt, TIPSS, n.n.bez.	39.29.19↔	Gefäss-Shunt oder Bypass an Arterien der unteren Extremität, sonstige
39.11.11↔	Anlage portosystemischer Shunt, Einsatz von perkutaner (Ballon-)Angioplastie	39.29.20↔	Gefäss-Shunt oder Bypass an Arterien der oberen Extremität
39.11.12↔	Anlage portosystemischer Shunt, Perkutane Thrombolyse und Thrombektomie	39.29.30↔	Sonstiger (peripherer) Gefäss-Shunt oder -Bypass, extraanatomisch, n.n.bez.
39.11.13↔	Anlage portosystemischer Shunt, Einsatz von Stent	39.29.31↔	Subclaviafemorale Gefäss-Shunt oder Bypass
39.11.21↔	Revision portosystemischer Shunt, perkutaner Verschluss	39.29.32↔	Axillofemorale Gefäss-Shunt oder Bypass
39.11.22↔	Revision portosystemischer Shunt, Einsatz von Stenteinlage	39.29.33↔	Femorofemorale Cross-over-Bypass
39.11.23↔	Revision portosystemischer Shunt, Einsatz von perkutaner Thrombektomie und Thrombolyse	39.29.39↔	Sonstiger (peripherer) Gefäss-Shunt oder -Bypass, extraanatomisch, sonstige
39.11.24↔	Revision portosystemischer Shunt, Durchführung von perkutaner Verkleinerung eines bestehenden portosystemischen Shunts	39.29.40↔	Gefäss-Shunt oder -Bypass an Venen
39.11.99↔	Anlage und Revision portosystemischer Shunt, TIPSS, sonstige	39.29.80↔	Temporärer intraoperativer Shunt, n.n.bez.
39.19↔	Intra-abdominaler venöser Shunt, sonstige	39.29.81↔	Temporärer intraoperativer Shunt, arterioarteriell
39.22.00↔	Bypass zwischen Aorta, A. subclavia und A. carotis, n.n.bez.	39.29.82↔	Temporärer intraoperativer Shunt, arteriovenös
39.22.10↔	Bypass an der A. carotis, n.n.bez.	39.29.89↔	Temporärer intraoperativer Shunt, sonstige
39.22.11↔	Bypass zwischen A. carotis und A. carotis	39.29.99↔	Sonstiger (peripherer) Gefäss-Shunt oder -Bypass, sonstige
39.22.12↔	Bypass zwischen A. carotis und A. vertebralis	39.31.00↔	Naht einer Arterie, n.n.bez.
39.22.13↔	Bypass zwischen A. carotis und A. subclavia	39.31.10↔	Naht einer Arterie an Kopf und Hals, n.n.bez.
39.22.14↔	Bypass zwischen A. carotis und Aorta	39.31.11↔	Naht einer intrakraniellen Arterie
39.22.19↔	Bypass an der A. carotis, sonstige	39.31.19↔	Naht einer Arterie an Kopf und Hals, sonstige
39.22.20↔	Bypass an der A. subclavia, n.n.bez.	39.31.20↔	Naht einer Arterie des Oberarms, n.n.bez.
39.22.21↔	Bypass zwischen A. subclavia und Aorta	39.31.21↔	Naht der A. axillaris
39.22.29↔	Bypass an der A. subclavia, sonstige	39.31.22↔	Naht der A. brachialis
39.22.99↔	Bypass zwischen Aorta, A. subclavia und A. carotis, sonstige	39.31.29↔	Naht einer Arterie des Oberarms, sonstige
39.23↔	Sonstiger intrathorakaler, vaskulärer Shunt oder Bypass	39.31.30↔	Naht einer Arterie des Unterarms
39.24↔	Aorto-renaler Bypass	39.31.40↔	Naht einer Arterie der Hand
39.25.00↔	Aorto-iliaco-femorale Bypass, n.n.bez.	39.31.50↔	Naht einer Arterie der unteren Extremität
39.25.10↔	Aorto-iliaco-femorale Bypass, aortal, n.n.bez.	39.31.60↔	Naht der Aorta, n.n.bez.
39.25.11↔	Aorto-iliakaler Bypass	39.31.61↔	Naht der thorakalen Aorta
39.25.12↔	Aorto-femorale Bypass	39.31.62↔	Naht der abdominalen Aorta
39.25.13↔	Aorto-popliteale Bypass	39.31.69↔	Naht der Aorta, sonstige
39.25.14↔	Aorto-crurale Bypass	39.31.70↔	Naht von sonstigen thorakalen Arterien, n.n.bez.
39.25.19↔	Aorto-iliaco-femorale Bypass, aortal, sonstige	39.31.71↔	Naht der A. pulmonalis
39.25.20↔	Iliaco-femorale Bypass, n.n.bez.	39.31.72↔	Naht des Truncus brachiocephalicus
39.25.21↔	Ilio-iliakaler Bypass	39.31.73↔	Naht der A. subclavia
39.25.22↔	Ilio-femorale Bypass	39.31.79↔	Naht von thorakalen Arterien, sonstige
39.25.23↔	Ilio-popliteale Bypass	39.31.80↔	Naht von abdominalen Arterien, n.n.bez.
39.25.24↔	Ilio-crurale Bypass	39.31.81↔	Naht des Truncus coeliacus
39.25.29↔	Iliaco-femorale Bypass, sonstige	39.31.82↔	Naht der A. gastrica
39.25.30↔	Obturator-Bypass (extraanatomisch)	39.31.83↔	Naht der A. hepatica
39.25.99↔	Aorto-iliaco-femorale Bypass, sonstige	39.31.84↔	Naht der A. lienalis
39.26.00↔	Sonstiger intra-abdominaler Gefäss-Shunt oder -Bypass, n.n.bez.	39.31.85↔	Naht der A. renalis
39.26.10↔	Sonstiger intra-abdominaler Gefäss-Shunt oder -Bypass, Viszeralarterien	39.31.86↔	Naht der A. mesenterialis
39.26.11↔	Sonstiger intra-abdominaler Gefäss-Shunt oder -Bypass, Aorta	39.31.87↔	Naht der A. lumbalis
39.26.12↔	Sonstiger intra-abdominaler Gefäss-Shunt oder -Bypass, A. renalis	39.31.88↔	Naht der A. iliaca
39.26.19↔	Sonstiger intra-abdominaler Gefäss-Shunt oder -Bypass, sonstige Viszeralarterien	39.31.89↔	Naht von abdominalen Arterien, sonstige
39.26.99↔	Sonstiger intra-abdominaler Gefäss-Shunt oder -Bypass, sonstige	39.31.99↔	Naht einer Arterie, sonstige
39.27.00↔	Arteriovenöser Shunt für Hämodialyse, n.n.bez.	39.41↔	Stillung einer Blutung nach vaskulärem Eingriff
39.27.10↔	AV-Fistel für Hämodialyse	39.42↔	Revision eines arteriovenösen Shunts zur Hämodialyse
39.27.11↔	AV-Fistel mit allogenem oder alloplastischem Material für Hämodialyse	39.51.00↔	Aneurysma-Clipping, n.n.bez.
		39.51.11↔	Aneurysma-Clipping intrakraniell
		39.51.99↔	Aneurysma-Clipping, sonstige
		39.52.00↔	Sonstige Korrektur eines Aneurysmas, n.n.bez.
		39.52.10↔	Sonstige Korrektur eines Aneurysmas von Blutgefässen an Kopf und Hals, n.n.bez.
		39.52.11↔	Sonstige Korrektur eines Aneurysmas von intrakraniellen Blutgefässen
		39.52.19↔	Sonstige Korrektur eines Aneurysmas von Blutgefässen an Kopf und Hals, sonstige
		39.52.20↔	Sonstige Korrektur eines Aneurysmas der Aorta, n.n.bez.

39.52.21↔	Sonstige offen chirurgische Korrektur eines Aneurysmas der Aorta ascendens, des Aortenbogens und der thorakalen Aorta	39.56.69↔	Plastische Rekonstruktion von Gefässen der unteren Extremität mit Gewebe-Patch, sonstige
39.52.22↔	Sonstige offen chirurgische Korrektur eines Aneurysmas der Aorta abdominalis	39.56.99↔	Plastische Rekonstruktion eines Blutgefässes mit Gewebe-Patch, sonstige
39.52.29↔	Sonstige Korrektur eines Aneurysmas der Aorta, sonstige	39.57.00↔	Plastische Rekonstruktion mit synthetischem Patch Graft, n.n.bez.
39.53↔	Verschluss einer arteriovenösen Fistel	39.57.10↔	Plastische Rekonstruktion von Gefässen an Kopf und Hals mit synthetischem Patch Graft, n.n.bez.
39.54.00↔	Re-entry Operation, n.n.bez.	39.57.11↔	Plastische Rekonstruktion von intrakraniellen Gefässen mit synthetischem Patch Graft
39.54.10↔	Re-entry Operation, thorakale Aorta	39.57.12↔	Plastische Rekonstruktion von extrakraniellen Arterien an Kopf und Hals mit synthetischem Patch Graft
39.54.20↔	Re-entry Operation, Aorta abdominalis	39.57.13↔	Plastische Rekonstruktion der V. jugularis mit synthetischem Patch Graft
39.54.99↔	Re-entry Operation, sonstige	39.57.19↔	Plastische Rekonstruktion von Gefässen an Kopf und Hals mit synthetischem Patch Graft, sonstige
39.55↔	Reimplantation eines aberrierenden Nierengefässes	39.57.20↔	Plastische Rekonstruktion von Gefässen der oberen Extremität mit synthetischem Patch Graft, n.n.bez.
39.56.00↔	Plastische Rekonstruktion eines Blutgefässes mit Gewebe-Patch, n.n.bez.	39.57.21↔	Plastische Rekonstruktion von Arterien der oberen Extremität mit synthetischem Patch Graft
39.56.10↔	Plastische Rekonstruktion von Gefässen an Kopf und Hals mit Gewebe-Patch, n.n.bez.	39.57.22↔	Plastische Rekonstruktion der V. subclavia, V. axillaris und V. brachiocephalica mit synthetischem Patch Graft
39.56.11↔	Plastische Rekonstruktion von intrakraniellen Gefässen mit Gewebe-Patch	39.57.23↔	Plastische Rekonstruktion von sonstigen tiefen Venen der oberen Extremitäten mit synthetischem Patch Graft
39.56.12↔	Plastische Rekonstruktion der V. jugularis mit Gewebe-Patch	39.57.29↔	Plastische Rekonstruktion von Gefässen der oberen Extremität mit synthetischem Patch Graft, sonstige
39.56.19↔	Plastische Rekonstruktion von Gefässen an Kopf und Hals mit Gewebe-Patch, sonstige	39.57.30↔	Plastische Rekonstruktion von thorakalen Gefässen mit synthetischem Patch Graft, n.n.bez.
39.56.20↔	Plastische Rekonstruktion von Gefässen der oberen Extremität mit Gewebe-Patch, n.n.bez.	39.57.31↔	Plastische Rekonstruktion der thorakalen Aorta mit synthetischem Patch Graft
39.56.21↔	Plastische Rekonstruktion von Arterien der oberen Extremität mit Gewebe-Patch	39.57.32↔	Plastische Rekonstruktion der V. pulmonalis mit synthetischem Patch Graft
39.56.22↔	Plastische Rekonstruktion der V. subclavia, V. axillaris und V. brachiocephalica mit Gewebe-Patch	39.57.33↔	Plastische Rekonstruktion der V. cava superior mit synthetischem Patch Graft
39.56.23↔	Plastische Rekonstruktion von sonstigen tiefen Venen der oberen Extremitäten mit Gewebe-Patch	39.57.39↔	Plastische Rekonstruktion von thorakalen Gefässen mit synthetischem Patch Graft, sonstige
39.56.29↔	Plastische Rekonstruktion von Gefässen der oberen Extremität mit Gewebe-Patch, sonstige	39.57.40↔	Plastische Rekonstruktion abdominaler Arterien mit synthetischem Patch Graft, n.n.bez.
39.56.30↔	Plastische Rekonstruktion von thorakalen Gefässen mit Gewebe-Patch, n.n.bez.	39.57.41↔	Plastische Rekonstruktion der abdominalen Aorta mit synthetischem Patch Graft
39.56.31↔	Plastische Rekonstruktion der thorakalen Aorta mit Gewebe-Patch	39.57.42↔	Plastische Rekonstruktion des Truncus coeliacus mit synthetischem Patch Graft
39.56.32↔	Plastische Rekonstruktion der V. pulmonalis mit Gewebe-Patch	39.57.43↔	Plastische Rekonstruktion der A. gastrica mit synthetischem Patch Graft
39.56.33↔	Plastische Rekonstruktion der V. cava superior mit Gewebe-Patch	39.57.44↔	Plastische Rekonstruktion der A. hepatica mit synthetischem Patch Graft
39.56.39↔	Plastische Rekonstruktion von thorakalen Gefässen mit Gewebe-Patch, sonstige	39.57.45↔	Plastische Rekonstruktion der A. lienalis mit synthetischem Patch Graft
39.56.40↔	Plastische Rekonstruktion abdominaler Arterien mit Gewebe-Patch, n.n.bez.	39.57.46↔	Plastische Rekonstruktion der A. renalis mit synthetischem Patch Graft
39.56.41↔	Plastische Rekonstruktion der abdominalen Aorta mit Gewebe-Patch	39.57.47↔	Plastische Rekonstruktion der A. mesenterica mit synthetischem Patch Graft
39.56.42↔	Plastische Rekonstruktion des Truncus coeliacus mit Gewebe-Patch	39.57.48↔	Plastische Rekonstruktion der A. iliaca mit synthetischem Patch Graft
39.56.43↔	Plastische Rekonstruktion der A. gastrica mit Gewebe-Patch	39.57.49↔	Plastische Rekonstruktion abdominaler Arterien mit synthetischem Patch Graft, sonstige
39.56.44↔	Plastische Rekonstruktion der A. hepatica mit Gewebe-Patch	39.57.50↔	Plastische Rekonstruktion abdominaler Venen mit synthetischem Patch Graft, n.n.bez.
39.56.45↔	Plastische Rekonstruktion der A. lienalis mit Gewebe-Patch	39.57.51↔	Plastische Rekonstruktion der V. cava inferior mit synthetischem Patch Graft
39.56.46↔	Plastische Rekonstruktion der A. renalis mit Gewebe-Patch	39.57.52↔	Plastische Rekonstruktion der V. iliaca mit synthetischem Patch Graft
39.56.47↔	Plastische Rekonstruktion der A. mesenterica mit Gewebe-Patch	39.57.59↔	Plastische Rekonstruktion abdominaler Venen mit synthetischem Patch Graft, sonstige
39.56.48↔	Plastische Rekonstruktion der A. iliaca mit Gewebe-Patch	39.57.60↔	Plastische Rekonstruktion von Gefässen der unteren Extremität mit synthetischem Patch Graft, n.n.bez.
39.56.49↔	Plastische Rekonstruktion abdominaler Arterien mit Gewebe-Patch, sonstige	39.57.61↔	Plastische Rekonstruktion von Arterien der unteren Extremität mit synthetischem Patch Graft
39.56.50↔	Plastische Rekonstruktion abdominaler Venen mit Gewebe-Patch, n.n.bez.	39.57.62↔	Plastische Rekonstruktion der V. femoralis und V. poplitea mit synthetischem Patch Graft
39.56.51↔	Plastische Rekonstruktion der V. cava inferior mit Gewebe-Patch	39.57.63↔	Plastische Rekonstruktion von sonstigen tiefen Venen der unteren Extremitäten mit synthetischem Patch Graft
39.56.52↔	Plastische Rekonstruktion der V. iliaca mit Gewebe-Patch		
39.56.59↔	Plastische Rekonstruktion abdominaler Venen mit Gewebe-Patch, sonstige		
39.56.60↔	Plastische Rekonstruktion von Gefässen der unteren Extremität mit Gewebe-Patch, n.n.bez.		
39.56.61↔	Plastische Rekonstruktion von Arterien der unteren Extremität mit Gewebe-Patch		
39.56.62↔	Plastische Rekonstruktion der V. femoralis und V. poplitea mit Gewebe-Patch		
39.56.63↔	Plastische Rekonstruktion von sonstigen tiefen Venen der unteren Extremitäten mit Gewebe-Patch		
39.56.64↔	Plastische Rekonstruktion von oberflächlichen Venen des Oberschenkels mit Gewebe-Patch		

39.57.64↔	Plastische Rekonstruktion von oberflächlichen Venen des Oberschenkels mit synthetischem Patch Graft	39.59.80↔	Sonstige plastische Rekonstruktion von Gefässen der unteren Extremität, n.n.bez.
39.57.69↔	Plastische Rekonstruktion von Gefässen der unteren Extremität mit synthetischem Patch Graft, sonstige	39.59.81↔	Sonstige plastische Rekonstruktion von Arterien der unteren Extremität
39.57.99↔	Plastische Rekonstruktion mit synthetischem Patch Graft, sonstige	39.59.82↔	Sonstige plastische Rekonstruktion der V. femoralis
39.58↔	Plastische Rekonstruktion eines Blutgefässes mit Patch Graft n.n.bez.	39.59.83↔	Sonstige plastische Rekonstruktion der V. poplitea
39.59.10↔	Transposition von Arterien, n.n.bez.	39.59.88↔	Sonstige plastische Rekonstruktion von sonstigen tiefen Venen der unteren Extremität
39.59.11↔	Transposition der extrakraniellen A. vertebralis	39.59.89↔	Sonstige plastische Rekonstruktion von Gefässen der unteren Extremität, sonstige
39.59.12↔	Transposition von sonstigen extrakraniellen Arterien an Kopf und Hals	39.59.90↔	Sonstige plastische Rekonstruktion eines Gefässes, Venenklappenplastik
39.59.13↔	Transposition von Arterien der oberen Extremität	39.71.00↔	Endovaskuläre Implantation eines Grafts in Aorta abdominalis, n.n.bez.
39.59.14↔	Transposition von thorakalen Arterien	39.71.10↔	Endovaskuläre Implantation eines Grafts in Aorta abdominalis, aortoiliakal, ohne Fenestrierung oder Seitenarm
39.59.15↔	Transposition der A. gastrica, A. hepatica und A. lienalis	39.71.11↔	Endovaskuläre Implantation eines Grafts in Aorta abdominalis, aortoiliakal, mit Fenestrierung oder Seitenarm
39.59.16↔	Transposition der A. renalis	39.71.12↔	Endovaskuläre Implantation eines Grafts in Aorta abdominalis, Bifurkationsprothese, aortobiliakal, ohne Fenestrierung oder Seitenarm
39.59.17↔	Transposition der A. mesenterica	39.71.13↔	Endovaskuläre Implantation eines Grafts in Aorta abdominalis, Bifurkationsprothese, aortobiliakal, mit Fenestrierung oder Seitenarm
39.59.18↔	Transposition sonstiger viszeraler Arterien	39.71.14↔	Endovaskuläre Implantation eines Grafts in Aorta abdominalis, Rohrprothese, aortal, ohne Fenestrierung oder Seitenarm
39.59.19↔	Transposition der A. iliaca	39.71.15↔	Endovaskuläre Implantation eines Grafts in Aorta abdominalis, Rohrprothese, aortal, mit Fenestrierung oder Seitenarm
39.59.20↔	Transposition von sonstigen abdominalen Arterien	39.71.99↔	Endovaskuläre Implantation eines Grafts in Aorta abdominalis, sonstige
39.59.21↔	Transposition von Arterien der unteren Extremität	39.72.00↔	Endovaskuläre plastische Rekonstruktion oder Okklusion von Gefässen am Kopf und Hals, n.n.bez.
39.59.29↔	Transposition von Arterien, sonstige	39.72.10↔	Selektive Embolisation von intrakraniellen Gefässen, n.n.bez.
39.59.30↔	Sonstige plastische Rekonstruktion von Gefässen an Kopf und Hals, n.n.bez.	39.72.11↔	Selektive Embolisation von intrakraniellen Gefässen mit Partikeln oder Metallspiralen
39.59.31↔	Sonstige plastische Rekonstruktion eines intrakraniellen Gefässes	39.72.12↔	Selektive Embolisation von intrakraniellen Gefässen mit embolisierenden Flüssigkeiten, ablösbaren Ballons oder Schirmen
39.59.32↔	Sonstige plastische Rekonstruktion der extrakraniellen A. vertebralis	39.72.13↔	Selektive Embolisation von intrakraniellen Gefässen durch Stents als Flow-Diverter
39.59.33↔	Sonstige plastische Rekonstruktion von extrakraniellen Arterien an Kopf und Hals, sonstige	39.72.14↔	Selektive Embolisation von intrakraniellen Gefässen mit adhäsivem Embolisat
39.59.34↔	Sonstige plastische Rekonstruktion der V. jugularis	39.72.19↔	Selektive Embolisation von intrakraniellen Gefässen, sonstige
39.59.39↔	Sonstige plastische Rekonstruktion von Gefässen an Kopf und Hals, sonstige	39.72.20↔	Selektive Embolisation von extrakraniellen Gefässen des Kopfes und des Halses, n.n.bez.
39.59.40↔	Sonstige plastische Rekonstruktion von Gefässen der oberen Extremität, n.n.bez.	39.72.21↔	Selektive Embolisation von extrakraniellen Gefässen des Kopfes und des Halses mit Partikeln oder Metallspiralen
39.59.41↔	Sonstige plastische Rekonstruktion von Arterien der oberen Extremität	39.72.22↔	Selektive Embolisation von extrakraniellen Gefässen des Kopfes und des Halses mit embolisierenden Flüssigkeiten, ablösbaren Ballons oder Schirmen
39.59.42↔	Sonstige plastische Rekonstruktion der V. subclavia, V. axillaris und V. brachiocephalica	39.72.24↔	Selektive Embolisation von extrakraniellen Gefässen des Kopfes und des Halses mit adhäsivem Embolisat
39.59.48↔	Sonstige plastische Rekonstruktion von sonstigen tiefen Venen der oberen Extremität	39.72.29↔	Selektive Embolisation von extrakraniellen Gefässen des Kopfes und des Halses, sonstige
39.59.49↔	Sonstige plastische Rekonstruktion von Gefässen der oberen Extremität, sonstige	39.72.30↔	Perkutan-transluminale Embolisation einer Gefässmissbildung durch Mikrokatheter, n.n.bez.
39.59.50↔	Sonstige plastische Rekonstruktion von thorakalen Gefässen, n.n.bez.	39.72.31↔	Perkutan-transluminale Embolisation einer Gefässmissbildung durch Mikrokatheter, Verwendung von einem Mikrokatheter
39.59.51↔	Sonstige plastische Rekonstruktion der thorakalen Aorta	39.72.32↔	Perkutan-transluminale Embolisation einer Gefässmissbildung durch Mikrokatheter, Verwendung von zwei Mikrokathetern
39.59.52↔	Sonstige plastische Rekonstruktion der A. pulmonalis	39.72.33↔	Perkutan-transluminale Embolisation einer Gefässmissbildung durch Mikrokatheter, Verwendung von drei Mikrokathetern
39.59.53↔	Sonstige plastische Rekonstruktion von thorakalen Arterien, sonstige	39.72.34↔	Perkutan-transluminale Embolisation einer Gefässmissbildung durch Mikrokatheter, Verwendung von vier Mikrokathetern
39.59.54↔	Sonstige plastische Rekonstruktion der V. pulmonalis	39.72.35↔	Perkutan-transluminale Embolisation einer Gefässmissbildung durch Mikrokatheter, Verwendung von fünf Mikrokathetern
39.59.55↔	Sonstige plastische Rekonstruktion der V. cava superior	39.72.39↔	Perkutan-transluminale Embolisation einer Gefässmissbildung durch Mikrokatheter, Verwendung von mehr Mikrokathetern
39.59.59↔	Sonstige plastische Rekonstruktion von thorakalen Gefässen, sonstige	39.72.99↔	Endovaskuläre plastische Rekonstruktion oder Okklusion von Gefässen am Kopf und Hals, sonstige
39.59.60↔	Sonstige plastische Rekonstruktion von abdominalen Arterien, n.n.bez.	39.73.00↔	Endovaskuläre Implantation eines Graft an der thorakalen Aorta, n.n.bez.
39.59.61↔	Sonstige plastische Rekonstruktion der abdominalen Aorta		
39.59.62↔	Sonstige plastische Rekonstruktion des Truncus coeliacus		
39.59.63↔	Sonstige plastische Rekonstruktion der A. gastrica		
39.59.64↔	Sonstige plastische Rekonstruktion A. hepatica		
39.59.65↔	Sonstige plastische Rekonstruktion der A. lienalis		
39.59.66↔	Sonstige plastische Rekonstruktion der A. renalis		
39.59.67↔	Sonstige plastische Rekonstruktion der A. mesenterica		
39.59.68↔	Sonstige plastische Rekonstruktion der A. iliaca		
39.59.69↔	Sonstige plastische Rekonstruktion von abdominalen Arterien, sonstige		
39.59.70↔	Sonstige plastische Rekonstruktion von abdominalen Venen, n.n.bez.		
39.59.71↔	Sonstige plastische Rekonstruktion der V. cava inferior		
39.59.72↔	Sonstige plastische Rekonstruktion der V. iliaca		
39.59.79↔	Sonstige plastische Rekonstruktion von abdominalen Venen, sonstige		

39.73.10↔	Endovaskuläre Implantation eines Grafts in die Aorta thoracica, ohne Fenestrierung oder Seitenarm	39.79.53↔	Selektive Embolisation mit Schirmen des Ductus arteriosus apertus
39.73.11↔	Endovaskuläre Implantation eines Grafts in die Aorta thoracica, mit Fenestrierung oder Seitenarm	39.79.54↔	Selektive Embolisation mit Schirmen von thorakalen Gefässen
39.73.20↔	Endovaskuläre Implantation eines Grafts in die Aorta thoracoabdominalis	39.79.55↔	Selektive Embolisation mit Schirmen von viszeralen Gefässen
39.73.99↔	Endovaskuläre Implantation eines Grafts an der thorakalen Aorta, sonstige	39.79.56↔	Selektive Embolisation mit Schirmen von abdominalen Gefässen
39.79.11↔	Endovaskuläre Implantation eines Grafts an Viszeralgefässen	39.79.57↔	Selektive Embolisation mit Schirmen von Gefässen der unteren Extremitäten
39.79.12↔	Endovaskuläre Implantation eines Grafts an Gefässen des Beckens	39.79.58↔	Selektive Embolisation mit Schirmen von spinalen Gefässen
39.79.13↔	Endovaskuläre Implantation eines Grafts an abdominalen Gefässen	39.79.59↔	Selektive Embolisation mit Schirmen von sonstigen Gefässen, sonstige
39.79.19↔	Endovaskuläre Implantation eines Grafts an sonstigen Gefässen, sonstige	39.79.60↔	Selektive Embolisation mit Partikeln von sonstigen Gefässen, n.n.bez.
39.79.20↔	Coil-Embolisation oder -Verschluss von sonstigen Gefässen, n.n.bez.	39.79.61↔	Selektive Embolisation mit Partikeln von Gefässen der oberen Extremitäten
39.79.21↔	Coil-Embolisation oder -Verschluss von Gefässen der oberen Extremitäten	39.79.62↔	Selektive Embolisation mit Partikeln der Aorta
39.79.22↔	Coil-Embolisation oder -Verschluss der Aorta	39.79.63↔	Selektive Embolisation mit Partikeln des Ductus arteriosus apertus
39.79.23↔	Coil-Embolisation oder -Verschluss des Ductus arteriosus apertus	39.79.64↔	Selektive Embolisation mit Partikeln von thorakalen Gefässen
39.79.24↔	Coil-Embolisation oder -Verschluss von thorakalen Gefässen	39.79.65↔	Selektive Embolisation mit Partikeln von viszeralen Gefässen
39.79.25↔	Coil-Embolisation oder -Verschluss von viszeralen Gefässen	39.79.66↔	Selektive Embolisation mit Partikeln von abdominalen Gefässen
39.79.26↔	Coil-Embolisation oder -Verschluss von abdominalen Gefässen	39.79.67↔	Selektive Embolisation mit Partikeln von Gefässen der unteren Extremitäten
39.79.27↔	Coil-Embolisation oder -Verschluss von Gefässen der unteren Extremitäten	39.79.68↔	Selektive Embolisation mit Partikeln von spinalen Gefässen
39.79.28↔	Coil-Embolisation oder -Verschluss von spinalen Gefässen	39.79.69↔	Selektive Embolisation mit Partikeln von sonstigen Gefässen, sonstige
39.79.29↔	Coil-Embolisation oder -Verschluss von sonstigen Gefässen, sonstige	39.79.70↔	Kathetertechnischer Verschluss von Arterien mittels Laser, sonstigen Gefässen, n.n.bez.
39.79.30↔	Selektive Embolisation mit embolisierenden Flüssigkeiten von sonstigen Gefässen, n.n.bez.	39.79.71↔	Kathetertechnischer Verschluss mittels Laser, an Arterien der oberen Extremitäten
39.79.31↔	Selektive Embolisation mit embolisierenden Flüssigkeiten von Gefässen der oberen Extremitäten	39.79.72↔	Kathetertechnischer Verschluss mittels Laser, an der Aorta
39.79.32↔	Selektive Embolisation mit embolisierenden Flüssigkeiten der Aorta	39.79.74↔	Kathetertechnischer Verschluss mittels Laser, an thorakalen Gefässen
39.79.33↔	Selektive Embolisation mit embolisierenden Flüssigkeiten des Ductus arteriosus apertus	39.79.75↔	Kathetertechnischer Verschluss mittels Laser, an Gefässen der unteren Extremitäten
39.79.34↔	Selektive Embolisation mit embolisierenden Flüssigkeiten von thorakalen Gefässen	39.79.76↔	Kathetertechnischer Verschluss mittels Laser, an viszeralen Gefässen
39.79.35↔	Selektive Embolisation mit embolisierenden Flüssigkeiten von viszeralen Gefässen	39.79.77↔	Kathetertechnischer Verschluss mittels Laser, an abdominalen Gefässen
39.79.36↔	Selektive Embolisation mit embolisierenden Flüssigkeiten von abdominalen Gefässen	39.79.79↔	Kathetertechnischer Verschluss von Arterien mittels Laser, sonstige Gefässe, sonstige
39.79.38↔	Selektive Embolisation mit embolisierenden Flüssigkeiten von spinalen Gefässen	39.79.80↔	Kathetertechnischer Verschluss von Arterien mittels Radiofrequenz, sonstige Gefässe, n.n.bez.
39.79.39↔	Selektive Embolisation mit embolisierenden Flüssigkeiten von sonstigen Gefässen, sonstige	39.79.81↔	Kathetertechnischer Verschluss mittels Radiofrequenz an Arterien der oberen Extremitäten
39.79.40↔	Selektive Embolisation mit ablösbaren Ballons von sonstigen Gefässen, n.n.bez.	39.79.82↔	Kathetertechnischer Verschluss mittels Radiofrequenz an der Aorta
39.79.41↔	Selektive Embolisation mit ablösbaren Ballons von Gefässen der oberen Extremitäten	39.79.84↔	Kathetertechnischer Verschluss mittels Radiofrequenz an thorakalen Gefässen
39.79.42↔	Selektive Embolisation mit ablösbaren Ballons der Aorta	39.79.85↔	Kathetertechnischer Verschluss mittels Radiofrequenz an Gefässen der unteren Extremitäten
39.79.43↔	Selektive Embolisation mit ablösbaren Ballons des Ductus arteriosus apertus	39.79.86↔	Kathetertechnischer Verschluss mittels Radiofrequenz an viszeralen Gefässen
39.79.44↔	Selektive Embolisation mit ablösbaren Ballons von thorakalen Gefässen	39.79.87↔	Kathetertechnischer Verschluss mittels Radiofrequenz an abdominalen Gefässen
39.79.45↔	Selektive Embolisation mit ablösbaren Ballons von viszeralen Gefässen	39.79.89↔	Kathetertechnischer Verschluss mittels Radiofrequenz an sonstigen Gefässen, sonstige
39.79.46↔	Selektive Embolisation mit ablösbaren Ballons von abdominalen Gefässen	39.8x.00↔	Operationen am Glomus caroticum, Sinus caroticus und anderen Paraganglien, n.n.bez.
39.79.47↔	Selektive Embolisation mit ablösbaren Ballons von spinalen Gefässen	39.8x.10↔	Exploration des Glomus caroticum und anderer Paraganglien
39.79.48↔	Selektive Embolisation mit ablösbaren Ballons von Gefässen der unteren Extremitäten	39.8x.11↔	Exzision des Glomus caroticum und anderer Paraganglien
39.79.49↔	Selektive Embolisation mit ablösbaren Ballons von sonstigen Gefässen, sonstige	39.8x.20↔	Implantation oder Ersetzen eines Impulsgenerators zur Aktivierung des Baroreflexes
39.79.50↔	Selektive Embolisation mit Schirmen von sonstigen Gefässen, n.n.bez.	39.8x.21↔	Revision (ohne Wechsel) eines Impulsgenerators zur Aktivierung des Baroreflexes
39.79.51↔	Selektive Embolisation mit Schirmen von Gefässen der oberen Extremitäten	39.8x.22↔	Entfernen eines Impulsgenerators zur Aktivierung des Baroreflexes
39.79.52↔	Selektive Embolisation mit Schirmen der Aorta	39.8x.30↔	Implantation oder Ersetzen einer (von) Elektrode(n) zur Aktivierung des Baroreflexes
		39.8x.31↔	Revision (ohne Wechsel) einer (von) Elektrode(n) zur Aktivierung des Baroreflexes
		39.8x.32↔	Entfernen einer (von) Elektrode(n) zur Aktivierung des Baroreflexes

39.8x.99↔	Operationen am Glomus caroticum, Sinus caroticus und anderen Paraganglien, sonstige	39.99.30↔	Katheterinterventioneller Verschluss des Ductus arteriosus Botalli, n.n.bez
39.99.00↔	Sonstige Operationen an Blutgefässen, n.n.bez.	39.99.31↔	Katheterinterventioneller Verschluss des Ductus arteriosus Botalli, mit Coil
39.99.10↔	Aortopexie	39.99.32↔	Katheterinterventioneller Verschluss des Ductus arteriosus Botalli, mit Amplatz-Ductus-Occluder
39.99.20↔	Operationen bei kongenitalen Gefässanomalien, n.n.bez.	39.99.38↔	Katheterinterventioneller Verschluss des Ductus arteriosus Botalli, sonstige
39.99.21↔	Operationen bei kongenitaler Anomalie des Aortenisthmus (Stenose) oder bei unterbrochenem Aortenbogen	39.99.39↔	Operationen bei sonstigen kongenitalen Gefässanomalien
39.99.22↔	Operationen bei kongenitalen Anomalien der A. oder V. pulmonalis oder bei A. lusoria	39.99.99↔	Sonstige Operationen an Blutgefässen, sonstige
39.99.23↔	Operationen bei kongenitalen Anomalien der V. cava		
39.99.24↔	Operationen bei kongenitalen Kollateralgefässen und Unifokalisierung		

Prozedur F07-2

35.10↔	Valvuloplastik am offenen Herzen, ohne Ersatz, Klappe nicht bezeichnet	35.33.20↔	Anuloplastik der Pulmonalklappe, n.n.bez.
35.12.00↔	Valvuloplastik der Mitralklappe am offenen Herzen, ohne Ersatz, n.n.bez.	35.33.21↔	Anuloplastik der Pulmonalklappe, offen
35.12.10↔	Valvulotomie der Mitralklappe am offenen Herzen	35.33.29↔	Anuloplastik der Pulmonalklappe, sonstige
35.12.11↔	Segelrekonstruktion der Mitralklappe am offenen Herzen	35.33.30↔	Anuloplastik der Trikuspidalklappe, n.n.bez.
35.12.20↔	Rekonstruktion der Mitralklappe am offenen Herzen, ohne Ersatz, bei kongenitalen Klappenanomalien des Herzens	35.33.31↔	Anuloplastik der Trikuspidalklappe, offen
35.12.99↔	Valvuloplastik der Mitralklappe am offenen Herzen, ohne Ersatz, sonstige	35.33.39↔	Anuloplastik der Trikuspidalklappe, sonstige
35.13.00↔	Valvuloplastik der Pulmonalklappe am offenen Herzen, ohne Ersatz, n.n.bez.	35.33.40↔	Anuloplastik der Aortenklappe, n.n.bez.
35.13.10↔	Valvulotomie der Pulmonalklappe am offenen Herzen	35.33.41↔	Anuloplastik der Aortenklappe, offen
35.13.20↔	Rekonstruktion der Pulmonalklappe am offenen Herzen, ohne Ersatz, bei kongenitalen Klappenanomalien des Herzens	35.33.49↔	Anuloplastik der Aortenklappe, sonstige
35.13.99↔	Valvuloplastik der Pulmonalklappe am offenen Herzen, ohne Ersatz, sonstige	35.33.99↔	Anuloplastik, sonstige
35.14.00↔	Valvuloplastik der Trikuspidalklappe am offenen Herzen, ohne Ersatz, n.n.bez.	35.35.00↔	Operationen an den Trabeculae carneae cordis, n.n.bez.
35.14.10↔	Valvulotomie der Trikuspidalklappe am offenen Herzen	35.35.10↔	Subvalvuläre fibröse oder muskuläre Resektion an der Aortenklappe
35.14.11↔	Segelrekonstruktion der Trikuspidalklappe am offenen Herzen	35.35.99↔	Operationen an den Trabeculae carneae cordis, sonstige
35.14.20↔	Rekonstruktion der Trikuspidalklappe am offenen Herzen, ohne Ersatz, bei kongenitalen Klappenanomalien des Herzens	35.39.00↔	Operationen an anderen an die Herzklappen angrenzende Strukturen, n.n.bez.
35.14.99↔	Valvuloplastik der Trikuspidalklappe am offenen Herzen, ohne Ersatz, sonstige	35.39.10↔	Supravalvuläre Resektion, Herzklappe, n.n.bez.
35.19.00↔	Valvuloplastik am offenen Herzen, ohne Ersatz, sonstige Klappe, n.n.bez.	35.39.11↔	Supravalvuläre Resektion, Aortenklappe
35.19.10↔	Rekonstruktion einer AV-Klappe am offenen Herzen, ohne Ersatz, bei kongenitalen Klappenanomalien des Herzens	35.39.12↔	Supravalvuläre Resektion, Pulmonalklappe
35.19.11↔	Rekonstruktion einer Truncusklappe am offenen Herzen, ohne Ersatz, bei kongenitalen Klappenanomalien des Herzens	35.39.19↔	Supravalvuläre Resektion, sonstige Herzklappe
35.19.99↔	Valvuloplastik am offenen Herzen, ohne Ersatz, sonstige Klappe, sonstige	35.39.99↔	Operationen an anderen an die Herzklappen angrenzende Strukturen, sonstige
35.22.11↔	Minimal-invasive Implantation einer Aortenklappe, transapikal	35.41.00↔	Vergrosserung eines bestehenden Vorhofseptumdefekts, n.n.bez.
35.25.00↔	Pulmonalklappenersatz mit Graft, n.n.bez.	35.41.10↔	Vergrosserung eines bestehenden Vorhofseptumdefekts, offene Technik
35.25.10↔	Pulmonalklappenersatz mit Graft, Bioprothese	35.41.20↔	Vergrosserung eines bestehenden Vorhofseptumdefekts, geschlossene Technik
35.25.20↔	Implantation einer klappentragenden Gefässprothese, biologische Pulmonalklappe	35.41.99↔	Vergrosserung eines bestehenden Vorhofseptumdefekts, sonstige
35.25.99↔	Pulmonalklappenersatz mit Graft, sonstige	35.42.00↔	Bildung von Herzseptumdefekten, n.n.bez.
35.26.00↔	Sonstiger Pulmonalklappenersatz, n.n.bez.	35.42.10↔	Bildung von Herzseptumdefekten, offene Technik
35.26.10↔	Minimal-invasive Implantation einer Pulmonalklappe, n.n.bez.	35.42.20↔	Bildung von Herzseptumdefekten, geschlossene Technik
35.26.19↔	Minimal-invasive Implantation einer Pulmonalklappe, sonstige	35.42.99↔	Bildung von Herzseptumdefekten, sonstige
35.26.20↔	Implantation einer klappentragenden Gefässprothese, mechanische Pulmonalklappe	35.43.00↔	Vergrosserung eines bestehenden Ventrikelseptumdefekts, n.n.bez.
35.26.99↔	Sonstiger Pulmonalklappenersatz, sonstige	35.43.10↔	Vergrosserung eines bestehenden Ventrikelseptumdefekts, offene Technik
35.29.00↔	Herzklappenersatz, sonstige Klappe, n.n.bez.	35.43.20↔	Vergrosserung eines bestehenden Ventrikelseptumdefekts, geschlossene Technik
35.29.10↔	Ersatz der AV-Klappe bei kongenitalen Klappenanomalien des Herzens	35.43.99↔	Vergrosserung eines bestehenden Ventrikelseptumdefekts, sonstige
35.29.20↔	Ersatz der Truncus-Klappe bei kongenitalen Klappenanomalien des Herzens	35.50↔	Korrektur von nicht näher bezeichnetem Herzseptumdefekt mit Prothese
35.29.99↔	Herzklappenersatz, sonstige Klappe, sonstige	35.51↔	Korrektur eines Vorhofseptumdefekts mit Prothese, offene Technik
35.31↔	Papillarmuskeloperation	35.53↔	Korrektur eines Ventrikelseptumdefekts mit Prothese, offener Zugang
35.32↔	Sehnenfaden-Operation	35.54↔	Korrektur von Endokardkissendefekten (AV-Kanal) mit Prothese
35.33.00↔	Anuloplastik, n.n.bez.	35.60↔	Korrektur eines nicht bezeichneten Herzseptumdefekts mit Bio-Graft
35.33.10↔	Anuloplastik der Mitralklappe, n.n.bez.	35.61↔	Korrektur eines Vorhofseptumdefekts mit Bio-Graft
35.33.11↔	Anuloplastik der Mitralklappe, offen	35.62↔	Korrektur eines Ventrikelseptumdefekts mit Bio-Graft
35.33.19↔	Anuloplastik der Mitralklappe, sonstige	35.63↔	Korrektur von Endokardkissendefekten (AV-Kanal) mit Bio-Graft
		35.70↔	Sonstige nicht näher bezeichnete Korrektur von nicht näher bezeichneten Herzseptumdefekten

35.71↔	Sonstige nicht näher bezeichnete Korrektur eines Vorhofseptumdefekts	36.11.27↔	Einfacher (aorto)koronarer Bypass, offen chirurgisch (Thorakotomie, Minithorakotomie, Sternotomie), mit autogener Vene, mit externem Stabilisierungsnetz
35.72.00↔	Korrektur eines Ventrikelseptumdefekts, n.n.bez.	36.11.28↔	Einfacher (aorto)koronarer Bypass, offen chirurgisch (Thorakotomie, Minithorakotomie, Sternotomie), mit Xenotransplantat
35.72.10↔	Verschluss eines erworbenen Ventrikelseptumdefekts	36.11.2a↔	Einfacher (aorto)koronarer Bypass, offen chirurgisch (Thorakotomie, Minithorakotomie, Sternotomie), mit Gefäßprothese
35.72.99↔	Korrektur eines Ventrikelseptumdefekts, sonstige	36.11.31↔	Einfacher (aorto)koronarer Bypass, minimalinvasiv, mit autogener Arterie, A. radialis
35.73↔	Sonstige und nicht näher bezeichnete Korrektur von Endokardkissendefekten (AV-Kanal)	36.11.32↔	Einfacher (aorto)koronarer Bypass, minimalinvasiv, mit autogener Arterie, A. mammaria interna (A. thoracica interna)
35.81↔	Totalkorrektur einer Fallot-Tetralogie	36.11.33↔	Einfacher (aorto)koronarer Bypass, minimalinvasiv, mit autogener Arterie, freies A. mammaria interna (A. thoracica interna) Transplantat (IMA-Transplantat)
35.82↔	Totalkorrektur von total falsch mündenden Pulmonalvenen	36.11.34↔	Einfacher (aorto)koronarer Bypass, minimalinvasiv, mit autogener Arterie, A. abdominalis
35.83↔	Totale Rekonstruktion des Truncus arteriosus	36.11.35↔	Einfacher (aorto)koronarer Bypass, minimalinvasiv, mit autogener Arterie, sonstige Arterie
35.84↔	Totalkorrektur der Transposition der grossen Gefässe, nicht andernorts klassifiziert	36.11.36↔	Einfacher (aorto)koronarer Bypass, minimalinvasiv, mit autogener Vene, ohne externes Stabilisierungsnetz
35.85↔	Norwood-Typ-I-Operation	36.11.37↔	Einfacher (aorto)koronarer Bypass, minimalinvasiv, mit autogener Vene, mit externem Stabilisierungsnetz
35.91↔	Interatriale Transposition des venösen Rückflusses	36.11.38↔	Einfacher (aorto)koronarer Bypass, minimalinvasiv, mit Xenotransplantat
35.92↔	Erzeugen eines Conduits zwischen rechtem Ventrikel und Pulmonalarterie	36.11.3a↔	Einfacher (aorto)koronarer Bypass, minimalinvasiv, mit Gefäßprothese
35.93↔	Erzeugen eines Conduits zwischen linkem Ventrikel und Aorta	36.11.99↔	Einfacher (aorto)koronarer Bypass, nach Technik und Material, sonstige
35.94↔	Erzeugen eines Conduits zwischen Vorhof und Pulmonalarterie	36.12.00↔	Zweifacher (aorto)koronarer Bypass, nach Technik und Material, n.n.bez.
35.96.11↔	Aortenklappenersatz, endovaskulär, transluminal	36.12.21↔	Zweifacher (aorto)koronarer Bypass, offen chirurgisch (Thorakotomie, Minithorakotomie, Sternotomie), mit autogener Arterie, A. radialis
35.96.12↔	Pulmonalklappenersatz, endovaskulär	36.12.22↔	Zweifacher (aorto)koronarer Bypass, offen chirurgisch (Thorakotomie, Minithorakotomie, Sternotomie), mit autogener Arterie, A. mammaria interna (A. thoracica interna)
35.96.22↔	Endovaskuläre Mitralklappenrekonstruktion, transvenös	36.12.23↔	Zweifacher (aorto)koronarer Bypass, offen chirurgisch (Thorakotomie, Minithorakotomie, Sternotomie), mit autogener Arterie, freies A. mammaria interna (A. thoracica interna) Transplantat (IMA-Transplantat)
35.96.24↔	Mitralklappenersatz, endovaskulär	36.12.24↔	Zweifacher (aorto)koronarer Bypass, offen chirurgisch (Thorakotomie, Minithorakotomie, Sternotomie), mit autogener Arterie, A. abdominalis
35.98.00↔	Sonstige Operationen an Herzsepten, n.n.bez.	36.12.25↔	Zweifacher (aorto)koronarer Bypass, offen chirurgisch (Thorakotomie, Minithorakotomie, Sternotomie), mit autogener Arterie, sonstige Arterie
35.98.10↔	Perkutan-transluminaler Verschluss eines Vorhofseptumdefekts, n.n.bez.	36.12.26↔	Zweifacher (aorto)koronarer Bypass, offen chirurgisch (Thorakotomie, Minithorakotomie, Sternotomie), mit autogener Vene, ohne externes Stabilisierungsnetz
35.98.19↔	Perkutan-transluminaler Verschluss eines Vorhofseptumdefekts, sonstige	36.12.27↔	Zweifacher (aorto)koronarer Bypass, offen chirurgisch (Thorakotomie, Minithorakotomie, Sternotomie), mit autogener Vene, mit externem Stabilisierungsnetz
35.98.30↔	Perkutan-transluminaler Verschluss eines Ventrikelseptumdefekts	36.12.28↔	Zweifacher (aorto)koronarer Bypass, offen chirurgisch (Thorakotomie, Minithorakotomie, Sternotomie), mit Xenotransplantat
35.98.99↔	Sonstige Operationen an Herzsepten, sonstige	36.12.2a↔	Zweifacher (aorto)koronarer Bypass, offen chirurgisch (Thorakotomie, Minithorakotomie, Sternotomie), mit Gefäßprothese
35.99.00↔	Sonstige Operationen an Herzklappen, n.n.bez.	36.12.31↔	Zweifacher (aorto)koronarer Bypass, minimalinvasiv, mit autogener Arterie, A. radialis
35.99.10↔	Sonstige Operationen bei kongenitalen Klappenanomalien des Herzens, n.n.bez.	36.12.32↔	Zweifacher (aorto)koronarer Bypass, minimalinvasiv, mit autogener Arterie, A. mammaria interna (A. thoracica interna)
35.99.11↔	Sonstige Operationen bei kongenitalen Klappenanomalien des Herzens, Aortenklappe	36.12.33↔	Zweifacher (aorto)koronarer Bypass, minimalinvasiv, mit autogener Arterie, freies A. mammaria interna (A. thoracica interna) Transplantat (IMA-Transplantat)
35.99.12↔	Sonstige Operationen bei kongenitalen Klappenanomalien des Herzens, Mitralklappe	36.12.34↔	Zweifacher (aorto)koronarer Bypass, minimalinvasiv, mit autogener Arterie, A. abdominalis
35.99.13↔	Sonstige Operationen bei kongenitalen Klappenanomalien des Herzens, Pulmonalklappe	36.12.35↔	Zweifacher (aorto)koronarer Bypass, minimalinvasiv, mit autogener Arterie, sonstige Arterie
35.99.14↔	Sonstige Operationen bei kongenitalen Klappenanomalien des Herzens, Trikuspidalklappe	36.12.36↔	Zweifacher (aorto)koronarer Bypass, minimalinvasiv, mit autogener Vene, ohne externes Stabilisierungsnetz
35.99.15↔	Sonstige Operationen bei kongenitalen Klappenanomalien des Herzens, AV- oder Truncusklappe		
35.99.19↔	Sonstige Operationen bei kongenitalen Klappenanomalien des Herzens, sonstige Klappe		
35.99.20↔	Sonstige Operationen an Herzklappen, minimal-invasiv		
35.99.99↔	Sonstige Operationen an Herzklappen, sonstige		
36.03↔	Koronarangioplastik am offenen Thorax		
36.10↔	Aortokoronarer Bypass zur Myokard-Revaskularisation, n.n.bez.		
36.11.00↔	Einfacher (aorto)koronarer Bypass, nach Technik und Material, n.n.bez.		
36.11.21↔	Einfacher (aorto)koronarer Bypass, offen chirurgisch (Thorakotomie, Minithorakotomie, Sternotomie), mit autogener Arterie, A. radialis		
36.11.22↔	Einfacher (aorto)koronarer Bypass, offen chirurgisch (Thorakotomie, Minithorakotomie, Sternotomie), mit autogener Arterie, A. mammaria interna (A. thoracica interna)		
36.11.23↔	Einfacher (aorto)koronarer Bypass, offen chirurgisch (Thorakotomie, Minithorakotomie, Sternotomie), mit autogener Arterie, freies A. mammaria interna (A. thoracica interna) Transplantat (IMA-Transplantat)		
36.11.24↔	Einfacher (aorto)koronarer Bypass, offen chirurgisch (Thorakotomie, Minithorakotomie, Sternotomie), mit autogener Arterie, A. abdominalis		
36.11.25↔	Einfacher (aorto)koronarer Bypass, offen chirurgisch (Thorakotomie, Minithorakotomie, Sternotomie), mit autogener Arterie, sonstige Arterie		
36.11.26↔	Einfacher (aorto)koronarer Bypass, offen chirurgisch (Thorakotomie, Minithorakotomie, Sternotomie), mit autogener Vene, ohne externes Stabilisierungsnetz		

36.12.37↔	Zweifacher (aorto)koronarer Bypass, minimalinvasiv, mit autogener Vene, mit externem Stabilisierungsnetz	36.18.15↔	Vierfacher (aorto)koronarer Bypass, offen chirurgisch (Thorakotomie, Minithorakotomie, Sternotomie), mit autogener Arterie, sonstige Arterie
36.12.38↔	Zweifacher (aorto)koronarer Bypass, minimalinvasiv, mit Xenotransplantat	36.18.16↔	Vierfacher (aorto)koronarer Bypass, offen chirurgisch (Thorakotomie, Minithorakotomie, Sternotomie), mit autogener Vene, ohne externes Stabilisierungsnetz
36.12.3a↔	Zweifacher (aorto)koronarer Bypass, minimalinvasiv, mit Gefäßprothese	36.18.17↔	Vierfacher (aorto)koronarer Bypass, offen chirurgisch (Thorakotomie, Minithorakotomie, Sternotomie), mit autogener Vene, mit externem Stabilisierungsnetz
36.12.99↔	Zweifacher (Aorto)koronarer Bypass, nach Material und Technik, sonstige	36.18.18↔	Vierfacher (aorto)koronarer Bypass, offen chirurgisch (Thorakotomie, Minithorakotomie, Sternotomie), mit Xenotransplantat
36.13.00↔	Dreifacher (aorto)koronarer Bypass, nach Technik und Material, n.n.bez.	36.18.1a↔	Vierfacher (aorto)koronarer Bypass, offen chirurgisch (Thorakotomie, Minithorakotomie, Sternotomie), mit Gefäßprothese
36.13.21↔	Dreifacher (aorto)koronarer Bypass, offen chirurgisch (Thorakotomie, Minithorakotomie, Sternotomie), mit autogener Arterie, A. radialis	36.18.21↔	Vierfacher (aorto)koronarer Bypass, minimalinvasiv, mit autogener Arterie, A. radialis
36.13.22↔	Dreifacher (aorto)koronarer Bypass, offen chirurgisch (Thorakotomie, Minithorakotomie, Sternotomie), mit autogener Arterie, A. mammaria interna (A. thoracica interna)	36.18.22↔	Vierfacher (aorto)koronarer Bypass, minimalinvasiv, mit autogener Arterie, A. mammaria interna (A. thoracica interna)
36.13.23↔	Dreifacher (aorto)koronarer Bypass, offen chirurgisch (Thorakotomie, Minithorakotomie, Sternotomie), mit autogener Arterie, freies A. mammaria interna (A. thoracica interna) Transplantat (IMA-Transplantat)	36.18.23↔	Vierfacher (aorto)koronarer Bypass, minimalinvasiv, mit autogener Arterie, freies A. mammaria interna (A. thoracica interna) Transplantat (IMA-Transplantat)
36.13.24↔	Dreifacher (aorto)koronarer Bypass, offen chirurgisch (Thorakotomie, Minithorakotomie, Sternotomie), mit autogener Arterie, A. abdominalis	36.18.24↔	Vierfacher (aorto)koronarer Bypass, minimalinvasiv, mit autogener Arterie, A. abdominalis
36.13.25↔	Dreifacher (aorto)koronarer Bypass, offen chirurgisch (Thorakotomie, Minithorakotomie, Sternotomie), mit autogener Arterie, sonstige Arterie	36.18.25↔	Vierfacher (aorto)koronarer Bypass, minimalinvasiv, mit autogener Arterie, sonstige Arterie
36.13.26↔	Dreifacher (aorto)koronarer Bypass, offen chirurgisch (Thorakotomie, Minithorakotomie, Sternotomie), mit autogener Vene, ohne externes Stabilisierungsnetz	36.18.26↔	Vierfacher (aorto)koronarer Bypass, minimalinvasiv, mit autogener Vene, ohne externes Stabilisierungsnetz
36.13.27↔	Dreifacher (aorto)koronarer Bypass, offen chirurgisch (Thorakotomie, Minithorakotomie, Sternotomie), mit autogener Vene, mit externem Stabilisierungsnetz	36.18.27↔	Vierfacher (aorto)koronarer Bypass, minimalinvasiv, mit autogener Vene, mit externem Stabilisierungsnetz
36.13.28↔	Dreifacher (aorto)koronarer Bypass, offen chirurgisch (Thorakotomie, Minithorakotomie, Sternotomie), mit Xenotransplantat	36.18.28↔	Vierfacher (aorto)koronarer Bypass, minimalinvasiv, mit Xenotransplantat
36.13.2a↔	Dreifacher (aorto)koronarer Bypass, offen chirurgisch (Thorakotomie, Minithorakotomie, Sternotomie), mit Gefäßprothese	36.18.2a↔	Vierfacher (aorto)koronarer Bypass, minimalinvasiv, mit Gefäßprothese
36.13.31↔	Dreifacher (aorto)koronarer Bypass, minimalinvasiv, mit autogener Arterie, A. radialis	36.18.99↔	Vierfacher (aorto)koronarer Bypass, nach Technik und Material, sonstige
36.13.32↔	Dreifacher (aorto)koronarer Bypass, minimalinvasiv, mit autogener Arterie, A. mammaria interna (A. thoracica interna)	36.1a.00↔	Fünffacher (aorto)koronarer Bypass, nach Technik und Material, n.n.bez.
36.13.33↔	Dreifacher (aorto)koronarer Bypass, minimalinvasiv, mit autogener Arterie, freies A. mammaria interna (A. thoracica interna) Transplantat (IMA-Transplantat)	36.1a.11↔	Fünffacher (aorto)koronarer Bypass, offen chirurgisch (Thorakotomie, Minithorakotomie, Sternotomie), mit autogener Arterie, A. radialis
36.13.34↔	Dreifacher (aorto)koronarer Bypass, minimalinvasiv, mit autogener Arterie, A. abdominalis	36.1a.12↔	Fünffacher (aorto)koronarer Bypass, offen chirurgisch (Thorakotomie, Minithorakotomie, Sternotomie), mit autogener Arterie, A. mammaria interna (A. thoracica interna)
36.13.35↔	Dreifacher (aorto)koronarer Bypass, minimalinvasiv, mit autogener Arterie, sonstige Arterie	36.1a.13↔	Fünffacher (aorto)koronarer Bypass, offen chirurgisch (Thorakotomie, Minithorakotomie, Sternotomie), mit autogener Arterie, freies A. mammaria interna (A. thoracica interna) Transplantat (IMA-Transplantat)
36.13.36↔	Dreifacher (aorto)koronarer Bypass, minimalinvasiv, mit autogener Vene, ohne externes Stabilisierungsnetz	36.1a.14↔	Fünffacher (aorto)koronarer Bypass, offen chirurgisch (Thorakotomie, Minithorakotomie, Sternotomie), mit autogener Arterie, A. abdominalis
36.13.37↔	Dreifacher (aorto)koronarer Bypass, minimalinvasiv, mit autogener Vene, mit externem Stabilisierungsnetz	36.1a.15↔	Fünffacher (aorto)koronarer Bypass, offen chirurgisch (Thorakotomie, Minithorakotomie, Sternotomie), mit autogener Arterie, sonstige Arterie
36.13.38↔	Dreifacher (aorto)koronarer Bypass, minimalinvasiv, mit Xenotransplantat	36.1a.16↔	Fünffacher (aorto)koronarer Bypass, offen chirurgisch (Thorakotomie, Minithorakotomie, Sternotomie), mit autogener Vene, ohne externes Stabilisierungsnetz
36.13.3a↔	Dreifacher (aorto)koronarer Bypass, minimalinvasiv, mit Gefäßprothese	36.1a.17↔	Fünffacher (aorto)koronarer Bypass, offen chirurgisch (Thorakotomie, Minithorakotomie, Sternotomie), mit autogener Vene, mit externem Stabilisierungsnetz
36.13.99↔	Dreifacher (aorto)koronarer Bypass, nach Technik und Material, sonstige	36.1a.18↔	Fünffacher (aorto)koronarer Bypass, offen chirurgisch (Thorakotomie, Minithorakotomie, Sternotomie), mit Xenotransplantat
36.18.00↔	Vierfacher (aorto)koronarer Bypass, nach Technik und Material, n.n.bez.	36.1a.1a↔	Fünffacher (aorto)koronarer Bypass, offen chirurgisch (Thorakotomie, Minithorakotomie, Sternotomie), mit Gefäßprothese
36.18.11↔	Vierfacher (aorto)koronarer Bypass, offen chirurgisch (Thorakotomie, Minithorakotomie, Sternotomie), mit autogener Arterie, A. radialis	36.1a.21↔	Fünffacher (aorto)koronarer Bypass, minimalinvasiv, mit autogener Arterie, A. radialis
36.18.12↔	Vierfacher (aorto)koronarer Bypass, offen chirurgisch (Thorakotomie, Minithorakotomie, Sternotomie), mit autogener Arterie, A. mammaria interna (A. thoracica interna)	36.1a.22↔	Fünffacher (aorto)koronarer Bypass, minimalinvasiv, mit autogener Arterie, A. mammaria interna (A. thoracica interna)
36.18.13↔	Vierfacher (aorto)koronarer Bypass, offen chirurgisch (Thorakotomie, Minithorakotomie, Sternotomie), mit autogener Arterie, freies A. mammaria interna (A. thoracica interna) Transplantat (IMA-Transplantat)	36.1a.23↔	Fünffacher (aorto)koronarer Bypass, minimalinvasiv, mit autogener Arterie, freies A. mammaria interna (A. thoracica interna) Transplantat (IMA-Transplantat)
36.18.14↔	Vierfacher (aorto)koronarer Bypass, offen chirurgisch (Thorakotomie, Minithorakotomie, Sternotomie), mit autogener Arterie, A. abdominalis		

36.1a.24↔	Fünffacher (aorto)koronarer Bypass, minimalinvasiv, mit autogener Arterie, A. abdominalis	37.11.00↔	Kardiotomie, n.n.bez.
36.1a.25↔	Fünffacher (aorto)koronarer Bypass, minimalinvasiv, mit autogener Arterie, sonstige Arterie	37.11.10↔	Epikardiale, endokardiale und epimyokardiale Inzision
36.1a.26↔	Fünffacher (aorto)koronarer Bypass, minimalinvasiv, mit autogener Vene, ohne externes Stabilisierungsnetz	37.11.99↔	Kardiotomie, sonstige
36.1a.27↔	Fünffacher (aorto)koronarer Bypass, minimalinvasiv, mit autogener Vene, mit externem Stabilisierungsnetz	37.32↔	Aneurysmektomie am Herzen
36.1a.28↔	Fünffacher (aorto)koronarer Bypass, minimalinvasiv, mit Xenotransplantat	37.33.00↔	Exzision oder Destruktion von anderer Läsion oder Gewebe des Herzens, offener Zugang, n.n.bez.
36.1a.2a↔	Fünffacher (aorto)koronarer Bypass, minimalinvasiv, mit Gefäßprothese	37.33.10↔	Exzision oder Destruktion am Reizleitungssystem, offener Zugang, n.n.bez.
36.1a.99↔	Fünffacher (aorto)koronarer Bypass, sonstige	37.33.11↔	Exzision oder Destruktion am Reizleitungssystem, offener Zugang, ablativ Maßnahmen bei Tachyarrhythmie
36.1b.00↔	Sechs- und mehrfacher (aorto)koronarer Bypass, nach Technik und Material, n.n.bez.	37.33.19↔	Exzision oder Destruktion am Reizleitungssystem, offener Zugang, sonstige
36.1b.11↔	Sechs- und mehrfacher (aorto)koronarer Bypass, offen chirurgisch (Thorakotomie, Minithorakotomie, Sternotomie), mit autogener Arterie, A. radialis	37.33.20↔	Exzision von anderer Läsion oder Gewebe des Herzens, offener Zugang
36.1b.12↔	Sechs- und mehrfacher (aorto)koronarer Bypass, offen chirurgisch (Thorakotomie, Minithorakotomie, Sternotomie), mit autogener Arterie, A. mamma interna (A. thoracica interna)	37.33.30↔	Destruktion von anderer Läsion oder Gewebe des Herzens, offener Zugang
36.1b.13↔	Sechs- und mehrfacher (aorto)koronarer Bypass, offen chirurgisch (Thorakotomie, Minithorakotomie, Sternotomie), mit autogener Arterie, freies A. mamma interna (A. thoracica interna) Transplantat (IMA-Transplantat)	37.33.99↔	Exzision oder Destruktion von anderer Läsion oder Gewebe des Herzens, offener Zugang, sonstige
36.1b.14↔	Sechs- und mehrfacher (aorto)koronarer Bypass, offen chirurgisch (Thorakotomie, Minithorakotomie, Sternotomie), mit autogener Arterie, A. abdominalis	37.35↔	Partielle Ventrikulektomie
36.1b.15↔	Sechs- und mehrfacher (aorto)koronarer Bypass, offen chirurgisch (Thorakotomie, Minithorakotomie, Sternotomie), mit autogener Arterie, sonstige Arterie	37.41↔	Implantation von prothetischem herzunterstützendem System am Herzen
36.1b.16↔	Sechs- und mehrfacher (aorto)koronarer Bypass, offen chirurgisch (Thorakotomie, Minithorakotomie, Sternotomie), mit autogener Vene, ohne externes Stabilisierungsnetz	37.52↔	Implantation eines kompletten Herzersatzsystems
36.1b.17↔	Sechs- und mehrfacher (aorto)koronarer Bypass, offen chirurgisch (Thorakotomie, Minithorakotomie, Sternotomie), mit autogener Vene, mit externem Stabilisierungsnetz	37.53↔	Ersatz oder Reparatur der thorakalen Einheit eines kompletten Herzersatzsystems
36.1b.18↔	Sechs- und mehrfacher (aorto)koronarer Bypass, offen chirurgisch (Thorakotomie, Minithorakotomie, Sternotomie), mit Xenotransplantat	37.54↔	Ersatz oder Reparatur von sonstigen implantierbaren Bestandteilen eines kompletten Herzersatzsystems
36.1b.1a↔	Sechs- und mehrfacher (aorto)koronarer Bypass, offen chirurgisch (Thorakotomie, Minithorakotomie, Sternotomie), mit Gefäßprothese	37.6a.11↔	Implantation eines herzkreislaufunterstützenden Systems, mit Pumpe, ohne Gasaustauschfunktion, extrakorporal, linksventrikulär, offen chirurgisch thorakal (Thorakotomie, Minithorakotomie, Sternotomie)
36.1b.21↔	Sechs- und mehrfacher (aorto)koronarer Bypass, minimalinvasiv, mit autogener Arterie, A. radialis	37.6a.12↔	Implantation eines herzkreislaufunterstützenden Systems, mit Pumpe, ohne Gasaustauschfunktion, extrakorporal, rechtsventrikulär, offen chirurgisch thorakal (Thorakotomie, Minithorakotomie, Sternotomie)
36.1b.22↔	Sechs- und mehrfacher (aorto)koronarer Bypass, minimalinvasiv, mit autogener Arterie, A. mamma interna (A. thoracica interna)	37.6a.21↔	Implantation eines herzkreislaufunterstützenden Systems, mit Pumpe, ohne Gasaustauschfunktion, extrakorporal, biventrikulär, offen chirurgisch thorakal (Thorakotomie, Minithorakotomie, Sternotomie)
36.1b.23↔	Sechs- und mehrfacher (aorto)koronarer Bypass, minimalinvasiv, mit autogener Arterie, freies A. mamma interna (A. thoracica interna) Transplantat (IMA-Transplantat)	37.6a.31↔	Implantation eines herzkreislaufunterstützenden Systems, mit Pumpe, ohne Gasaustauschfunktion, intrakorporal, linksventrikulär, offen chirurgisch thorakal (Thorakotomie, Minithorakotomie, Sternotomie)
36.1b.24↔	Sechs- und mehrfacher (aorto)koronarer Bypass, minimalinvasiv, mit autogener Arterie, A. abdominalis	37.6a.32↔	Implantation eines herzkreislaufunterstützenden Systems, mit Pumpe, ohne Gasaustauschfunktion, intrakorporal, rechtsventrikulär, offen chirurgisch thorakal (Thorakotomie, Minithorakotomie, Sternotomie)
36.1b.25↔	Sechs- und mehrfacher (aorto)koronarer Bypass, minimalinvasiv, mit autogener Arterie, sonstige Arterie	37.6a.33↔	Implantation eines herzkreislaufunterstützenden Systems, mit Pumpe, ohne Gasaustauschfunktion, intrakorporal, biventrikulär, offen chirurgisch thorakal (Thorakotomie, Minithorakotomie, Sternotomie)
36.1b.26↔	Sechs- und mehrfacher (aorto)koronarer Bypass, minimalinvasiv, mit autogener Vene, ohne externes Stabilisierungsnetz	37.6a.51↔	Implantation eines herzkreislauf- und lungenunterstützenden Systems, mit Pumpe, mit CO2-removal, extrakorporal, venovenös, perkutan
36.1b.27↔	Sechs- und mehrfacher (aorto)koronarer Bypass, minimalinvasiv, mit autogener Vene, mit externem Stabilisierungsnetz	37.6a.61↔	Implantation eines herzkreislauf- und lungenunterstützenden Systems, mit Pumpe, mit Oxygenator (inkl. CO2-removal), extrakorporal, veno-venös, offen chirurgisch extra-thorakal (z.B. Gefäßfreilegung)
36.1b.28↔	Sechs- und mehrfacher (aorto)koronarer Bypass, minimalinvasiv, mit Xenotransplantat	37.6a.62↔	Implantation eines herzkreislauf- und lungenunterstützenden Systems, mit Pumpe, mit Oxygenator (inkl. CO2-removal), extrakorporal, veno-arteriell oder veno-venoarteriell, offen chirurgisch thorakal (Thorakotomie, Minithorakotomie, Sternotomie)
36.1b.2a↔	Sechs- und mehrfacher (aorto)koronarer Bypass, minimalinvasiv, mit Gefäßprothese	37.6a.71↔	Implantation eines herzkreislauf- und lungenunterstützenden Systems, mit Pumpe, mit Oxygenator (inkl. CO2-removal), extrakorporal, veno-arteriell oder veno-venoarteriell, offen chirurgisch extra-thorakal (z.B. Gefäßfreilegung)
36.1b.99↔	Sechs- und mehrfacher (aorto)koronarer Bypass, nach Technik und Material, sonstige	37.6a.72↔	Implantation eines herzkreislauf- und lungenunterstützenden Systems, mit Pumpe, mit Oxygenator (inkl. CO2-removal), extrakorporal, veno-arteriell oder veno-venoarteriell, perkutan
36.39.00↔	Sonstige Herz-Revaskularisation, n.n.bez.	37.6a.73↔	Implantation eines herzkreislauf- und lungenunterstützenden Systems, mit Pumpe, mit Oxygenator (inkl. CO2-removal), extrakorporal, veno-arteriell oder veno-venoarteriell, perkutan
36.39.10↔	Herz-Revaskularisation durch Koronararterienpatch		
36.39.11↔	Revision eines Koronararterienbypass		
36.39.12↔	Neuanlage eines Koronararterienbypass		
36.39.13↔	Transposition von Koronararterien		
36.39.99↔	Sonstige Herz-Revaskularisation, sonstige		

37.6b.11↔	Entfernen eines herzkreislaufunterstützenden Systems, mit Pumpe, ohne Gasaustauschfunktion, extrakorporal, linksventrikulär, offen chirurgisch thorakal (Thorakotomie, Minithorakotomie, Sternotomie)	37.6c.72↔	Revision (ohne Ersatz) eines herzkreislauf- und lungenunterstützenden Systems, mit Pumpe, mit Oxygenator (inkl. CO2-removal), extrakorporal, veno-arteriell oder veno-venoarteriell, offen chirurgisch extra-thorakal (z.B. Gefässfreilegung)
37.6b.12↔	Entfernen eines herzkreislaufunterstützenden Systems, mit Pumpe, ohne Gasaustauschfunktion, extrakorporal, rechtsventrikulär, offen chirurgisch thorakal (Thorakotomie, Minithorakotomie, Sternotomie)	37.6c.a1↔	Revision (ohne Ersatz) eines herzkreislauf- und lungenunterstützenden Systems, ohne Pumpe, mit CO2-removal, extrakorporal, arterio-venös, offen chirurgisch extra-thorakal (z.B. Gefässfreilegung)
37.6b.21↔	Entfernen eines herzkreislaufunterstützenden Systems, mit Pumpe, ohne Gasaustauschfunktion, extrakorporal, biventrikulär, offen chirurgisch thorakal (Thorakotomie, Minithorakotomie, Sternotomie)	37.99.21↔	Korrektur eines Double-outlet-right-ventricle vom Fallot-Typ
37.6b.31↔	Entfernen eines herzkreislaufunterstützenden Systems, mit Pumpe, ohne Gasaustauschfunktion, intrakorporal, linksventrikulär, offen chirurgisch thorakal (Thorakotomie, Minithorakotomie, Sternotomie)	37.99.22↔	Korrektur eines sonstigen Double-outlet-right-ventricle
37.6b.32↔	Entfernen eines herzkreislaufunterstützenden Systems, mit Pumpe, ohne Gasaustauschfunktion, intrakorporal, rechtsventrikulär, offen chirurgisch thorakal (Thorakotomie, Minithorakotomie, Sternotomie)	37.99.23↔	Operation an einem funktionell/morphologisch univentrikulären Herzen
37.6b.33↔	Entfernen eines herzkreislaufunterstützenden Systems, mit Pumpe, ohne Gasaustauschfunktion, intrakorporal, biventrikulär, offen chirurgisch thorakal (Thorakotomie, Minithorakotomie, Sternotomie)	37.99.24↔	Korrektur eines Cor triatriatum
37.6b.61↔	Entfernen eines herzkreislauf- und lungenunterstützenden Systems, mit Pumpe, mit Oxygenator (inkl. CO2-removal), extrakorporal, veno-venös, offen chirurgisch extra-thorakal (z.B. Gefässfreilegung)	37.99.25↔	Korrektur eines Absent Pulmonary Valve Syndrom
37.6b.71↔	Entfernen eines herzkreislauf- und lungenunterstützenden Systems, mit Pumpe, mit Oxygenator (inkl. CO2-removal), extrakorporal, veno-arteriell oder veno-venoarteriell, offen chirurgisch thorakal (Thorakotomie, Minithorakotomie, Sternotomie)	38.04.00↔	Inzision der Aorta, n.n.bez.
37.6b.72↔	Entfernen eines herzkreislauf- und lungenunterstützenden Systems, mit Pumpe, mit Oxygenator (inkl. CO2-removal), extrakorporal, veno-arteriell oder veno-venoarteriell, offen chirurgisch extra-thorakal (z.B. Gefässfreilegung)	38.04.10↔	Inzision von Aorta ascendens und Aortenbogen
37.6b.81↔	Entfernen einer intraaortale Ballonpumpe (IABP), offen chirurgisch	38.04.20↔	Inzision der Aorta descendens
37.6b.a1↔	Entfernen eines herzkreislauf- und lungenunterstützenden Systems, ohne Pumpe, mit CO2-removal, extrakorporal, arterio-venös, offen chirurgisch extra-thorakal (z.B. Gefässfreilegung)	38.04.30↔	Inzision der Aorta abdominalis
37.6c.11↔	Revision (ohne Ersatz) eines herzkreislaufunterstützenden Systems, mit Pumpe, ohne Gasaustauschfunktion, extrakorporal, linksventrikulär, offen chirurgisch thorakal (Thorakotomie, Minithorakotomie, Sternotomie)	38.04.99↔	Inzision der Aorta, sonstige
37.6c.12↔	Revision (ohne Ersatz) eines herzkreislaufunterstützenden Systems, mit Pumpe, ohne Gasaustauschfunktion, extrakorporal, rechtsventrikulär, offen chirurgisch thorakal (Thorakotomie, Minithorakotomie, Sternotomie)	38.15.00↔	Endarterektomie der anderen thorakalen Gefässe, n.n.bez.
37.6c.21↔	Revision (ohne Ersatz) eines herzkreislaufunterstützenden Systems, mit Pumpe, ohne Gasaustauschfunktion, extrakorporal, biventrikulär, offen chirurgisch thorakal (Thorakotomie, Minithorakotomie, Sternotomie)	38.15.10↔	Endarterektomie der A. subclavia
37.6c.31↔	Revision (ohne Ersatz) eines herzkreislaufunterstützenden Systems, mit Pumpe, ohne Gasaustauschfunktion, intrakorporal, linksventrikulär, offen chirurgisch thorakal (Thorakotomie, Minithorakotomie, Sternotomie)	38.15.20↔	Endarterektomie des Truncus brachiocephalicus
37.6c.32↔	Revision (ohne Ersatz) eines herzkreislaufunterstützenden Systems, mit Pumpe, ohne Gasaustauschfunktion, intrakorporal, rechtsventrikulär, offen chirurgisch thorakal (Thorakotomie, Minithorakotomie, Sternotomie)	38.15.30↔	Endarterektomie der A. pulmonalis
37.6c.33↔	Revision (ohne Ersatz) eines herzkreislaufunterstützenden Systems, mit Pumpe, ohne Gasaustauschfunktion, intrakorporal, biventrikulär, offen chirurgisch thorakal (Thorakotomie, Minithorakotomie, Sternotomie)	38.15.40↔	Endarterektomie der V. pulmonalis
37.6c.61↔	Revision (ohne Ersatz) eines herzkreislauf- und lungenunterstützenden Systems, mit Pumpe, mit Oxygenator (inkl. CO2-removal), extrakorporal, veno-venös, offen chirurgisch extra-thorakal (z.B. Gefässfreilegung)	38.15.99↔	Endarterektomie der anderen thorakalen Gefässe, sonstige
37.6c.71↔	Revision (ohne Ersatz) eines herzkreislauf- und lungenunterstützenden Systems, mit Pumpe, mit Oxygenator (inkl. CO2-removal), extrakorporal, veno-arteriell oder veno-venoarteriell, offen chirurgisch thorakal (Thorakotomie, Minithorakotomie, Sternotomie)	38.35.00↔	Resektion von thorakalen Gefässen mit Anastomose, n.n.bez.
		38.35.10↔	Resektion von thorakalen Arterien mit Anastomose, n.n.bez.
		38.35.11↔	Resektion der A. subclavia mit Anastomose
		38.35.12↔	Resektion des Truncus brachiocephalicus mit Anastomose
		38.35.13↔	Resektion der A. pulmonalis mit Anastomose
		38.35.19↔	Resektion von thorakalen Arterien mit Anastomose, sonstige
		38.35.20↔	Resektion von thorakalen Venen mit Anastomose, n.n.bez.
		38.35.21↔	Resektion der V. pulmonalis mit Anastomose
		38.35.22↔	Resektion der V. subclavia mit Anastomose
		38.35.23↔	Resektion der V. cava superior mit Anastomose
		38.35.28↔	Resektion von thorakalen von sonstigen tiefen Venen mit Anastomose
		38.35.29↔	Resektion von thorakalen Venen mit Anastomose, sonstige
		38.35.99↔	Resektion von thorakalen Gefässen mit Anastomose, sonstige
		38.45.00↔	Resektion von thorakalen Blutgefässen mit Ersatz, n.n.bez.
		38.45.10↔	Resektion der thorakalen Aorta mit Ersatz, n.n.bez.
		38.45.11↔	Resektion der Aorta ascendens oder des Aortenbogens mit Ersatz
		38.45.12↔	Resektion der Aorta thoracica mit Ersatz
		38.45.13↔	Resektion der Aorta thoracoabdominalis mit Ersatz
		38.45.14↔	Resektion der thorakalen Aorta und Ersatz mit Hybridprothese
		38.45.19↔	Resektion der thorakalen Aorta mit Ersatz, sonstige
		38.45.20↔	Resektion sonstiger thorakaler Arterien mit Ersatz, n.n.bez.
		38.45.21↔	Resektion der A. pulmonalis mit Ersatz
		38.45.22↔	Resektion des Truncus brachiocephalicus mit Ersatz
		38.45.29↔	Resektion sonstiger thorakaler Arterien mit Ersatz
		38.45.30↔	Resektion thorakaler Venen mit Ersatz, n.n.bez.
		38.45.31↔	Resektion der V. cava superior mit Ersatz
		38.45.38↔	Resektion sonstiger tiefer thorakaler Venen mit Ersatz
		38.45.39↔	Resektion thorakaler Venen mit Ersatz, sonstige
		38.45.99↔	Resektion von thorakalen Blutgefässen mit Ersatz, sonstige
		38.85.00↔	Sonstiger chirurgischer Verschluss von anderen thorakalen Gefässen, n.n.bez.
		38.85.10↔	Sonstiger chirurgischer Verschluss von anderen thorakalen Arterien, n.n.bez.
		38.85.11↔	Sonstiger chirurgischer Verschluss der A. subclavia
		38.85.12↔	Sonstiger chirurgischer Verschluss der A. pulmonalis
		38.85.13↔	Sonstiger chirurgischer Verschluss des Truncus brachiocephalicus
		38.85.19↔	Sonstiger chirurgischer Verschluss von anderen thorakalen Arterien, sonstige
		38.85.20↔	Sonstiger chirurgischer Verschluss von thorakalen Venen, n.n.bez.
		38.85.21↔	Sonstiger chirurgischer Verschluss der V. cava superior
		38.85.22↔	Sonstiger chirurgischer Verschluss der V. pulmonalis

38.85.23↔	Sonstiger chirurgischer Verschluss der V. subclavia	39.61.10↔	Konventionelle extrakorporelle Zirkulation (ECC) unter Normothermie (mehr als 35° C)
38.85.28↔	Sonstiger chirurgischer Verschluss von sonstigen tiefen thorakalen Venen	39.61.11↔	Konventionelle extrakorporelle Zirkulation (ECC) unter milder Hypothermie (32 - 35° C)
38.85.29↔	Sonstiger chirurgischer Verschluss von thorakalen Venen, sonstige	39.61.12↔	Konventionelle extrakorporelle Zirkulation (ECC) unter moderater Hypothermie (26 bis unter 32° C)
38.85.99↔	Sonstiger chirurgischer Verschluss von anderen thorakalen Gefässen, sonstige	39.61.13↔	Konventionelle extrakorporelle Zirkulation (ECC) unter tiefer Hypothermie (20 bis unter 26° C)
39.0x.00↔	Shunt einer systemischen Arterie zur Pulmonalarterie, n.n.bez.	39.61.14↔	Konventionelle extrakorporelle Zirkulation (ECC) unter profunder Hypothermie (unter 20° C)
39.0x.10↔	Anastomose zwischen A. subclavia und A. pulmonalis (Blalock-Taussig)	39.61.15↔	Konventionelle extrakorporelle Zirkulation (ECC) unter Hypothermie, unbekanntes Temperatur
39.0x.11↔	Anastomose zwischen Aorta und A. pulmonalis dextra (Waterston-Cooley)	39.61.21↔	Minimalisierte extrakorporelle Zirkulation (ECC) unter Normothermie (mehr als 35° C)
39.0x.12↔	Anastomose zwischen Aorta descendens und A. pulmonalis sinistra (Potts-Smith)	39.61.22↔	Minimalisierte extrakorporelle Zirkulation (ECC) unter milder Hypothermie (32 - 35° C)
39.0x.13↔	Anastomose zwischen A. pulmonalis sinistra und A. pulmonalis dextra	39.61.23↔	Minimalisierte extrakorporelle Zirkulation (ECC) unter moderater Hypothermie (26 bis unter 32° C)
39.0x.20↔	Prothesenshunt zwischen A. pulmonalis und Aorta, zentral	39.61.24↔	Minimalisierte extrakorporelle Zirkulation (ECC) unter tiefer Hypothermie (20 bis unter 26° C)
39.0x.21↔	Prothesenshunt zwischen A. pulmonalis und Aorta, peripher	39.61.25↔	Minimalisierte extrakorporelle Zirkulation (ECC) unter profunder Hypothermie (unter 20° C)
39.0x.23↔	Pulmonalarterielles Banding	39.61.26↔	Minimalisierte extrakorporelle Zirkulation (ECC) unter Hypothermie, unbekanntes Temperatur
39.0x.24↔	Shunt einer systemischen Arterie zur Pulmonalarterie, Damus-Kay-Stansel-Operation	39.61.99↔	Extrakorporelle Zirkulation (ECC), sonstige
39.0x.99↔	Shunt einer systemischen Arterie zur Pulmonalarterie, sonstige	39.66↔	Perkutaner kardiopulmonaler Bypass
39.21.00↔	Anastomose von der V. cava zur A. pulmonalis, n.n.bez.		
39.21.10↔	Glenn-Operation an einem funktionell/morphologisch univentrikulären Herzen		
39.21.99↔	Anastomose von der V. cava zur A. pulmonalis, sonstige		
39.61.00↔	Extrakorporelle Zirkulation (ECC), n.n.bez.		

Prozedur F07-3

34.03↔	Wiedereröffnung einer Thorakotomie	38.45.13↔	Resektion der Aorta thoracoabdominalis mit Ersatz
35.95.00↔	Revision einer Korrekturoperation am Herzen, n.n.bez.	38.45.14↔	Resektion der thorakalen Aorta und Ersatz mit Hybridprothese
35.95.10↔	Prothesenrefixation eines Herzklappenersatzes, n.n.bez.	38.45.19↔	Resektion der thorakalen Aorta mit Ersatz, sonstige
35.95.11↔	Prothesenrefixation eines Aortenklappenersatzes	38.45.20↔	Resektion sonstiger thorakaler Arterien mit Ersatz, n.n.bez.
35.95.12↔	Prothesenrefixation eines Mitralklappenersatzes	38.45.21↔	Resektion der A. pulmonalis mit Ersatz
35.95.13↔	Prothesenrefixation eines Pulmonalklappenersatzes	38.45.22↔	Resektion des Truncus brachiocephalicus mit Ersatz
35.95.14↔	Prothesenrefixation eines Trikuspidalklappenersatzes	38.45.29↔	Resektion sonstiger thorakaler Arterien mit Ersatz
35.95.19↔	Prothesenrefixation eines Herzklappenersatzes, sonstige	38.45.30↔	Resektion thorakaler Venen mit Ersatz, n.n.bez.
35.95.99↔	Revision einer Korrekturoperation am Herzen, sonstige	38.45.31↔	Resektion der V. cava superior mit Ersatz
38.45.00↔	Resektion von thorakalen Blutgefässen mit Ersatz, n.n.bez.	38.45.38↔	Resektion sonstiger tiefer thorakaler Venen mit Ersatz
38.45.10↔	Resektion der thorakalen Aorta mit Ersatz, n.n.bez.	38.45.39↔	Resektion thorakaler Venen mit Ersatz, sonstige
38.45.11↔	Resektion der Aorta ascendens oder des Aortenbogens mit Ersatz	38.45.99↔	Resektion von thorakalen Blutgefässen mit Ersatz, sonstige
38.45.12↔	Resektion der Aorta thoracica mit Ersatz	39.41↔	Stillung einer Blutung nach vaskulärem Eingriff

ADRG F08

Grosse rekonstruktive Gefässeingriffe ohne Herz-Lungen-Maschine, mit komplizierenden Prozeduren oder thorakoabdominalem Aneurysma

Mindestens eine Prozedur in Tabelle F08-2 und (Komplizierende Prozeduren oder Hauptdiagnose in Tabelle F08-1)

DRG F08Z

Grosse rekonstruktive Gefässeingriffe ohne Herz-Lungen-Maschine, mit komplizierenden Prozeduren oder thorakoabdominalem Aneurysma

Hauptdiagnose F08-1

171.03	Dissektion Aorta, thorakoabdominal, oh Angabe einer Ruptur	171.5	Aortenaneurysma, thorakoabdominal, rupturiert
171.07	Dissektion Aorta, thorakoabdominal, rupturiert	171.6	Aortenaneurysma, thorakoabdominal, oh Ang einer Ruptur

Prozedur F08-2

38.14.00↔	Endarterektomie der Aorta, n.n.bez.	38.16.12↔	Endarterektomie der A. gastrica
38.14.10↔	Endarterektomie von Aorta ascendens und Aortenbogen	38.16.13↔	Endarterektomie der A. hepatica
38.14.20↔	Endarterektomie der Aorta descendens	38.16.14↔	Endarterektomie der A. lienalis
38.14.30↔	Endarterektomie der Aorta abdominalis	38.16.15↔	Endarterektomie der A. renalis
38.14.99↔	Endarterektomie der Aorta, sonstige	38.16.16↔	Endarterektomie der A. mesenterialis
38.16.00↔	Endarterektomie von abdominalen Arterien, n.n.bez.	38.16.17↔	Endarterektomie der A. lumbalis
38.16.10↔	Endarterektomie von viszerale Arterien, n.n.bez.	38.16.18↔	Endarterektomie der A. iliaca
38.16.11↔	Endarterektomie des Truncus coeliacus	38.16.19↔	Endarterektomie von viszerale Arterien, sonstige

38.16.99↔	Endarterektomie von abdominalen Arterien, sonstige	39.25.11↔	Aorto-iliakaler Bypass
38.34.00↔	Resektion der Aorta mit Anastomose, n.n.bez.	39.25.12↔	Aorto-femorale Bypass
38.34.10↔	Resektion der Aorta ascendens und des Aortenbogens mit Anastomose	39.25.13↔	Aorto-popliteale Bypass
38.34.20↔	Resektion der Aorta descendens mit Anastomose	39.25.14↔	Aorto-crurale Bypass
38.34.30↔	Resektion der Aorta abdominalis mit Anastomose	39.25.19↔	Aorto-iliaco-femorale Bypass, aortal, sonstige
38.34.99↔	Resektion der Aorta mit Anastomose, sonstige	39.25.20↔	Iliaco-femorale Bypass, n.n.bez.
38.36.00↔	Resektion von abdominalen Arterien mit Anastomose, n.n.bez.	39.25.21↔	Ilio-iliakale Bypass
38.36.10↔	Resektion von viszerale Arterien mit Anastomose, n.n.bez.	39.25.22↔	Ilio-femorale Bypass
38.36.11↔	Resektion des Truncus coeliacus mit Anastomose	39.25.23↔	Ilio-popliteale Bypass
38.36.12↔	Resektion der A. gastrica mit Anastomose	39.25.24↔	Ilio-crurale Bypass
38.36.13↔	Resektion der A. hepatica mit Anastomose	39.25.29↔	Iliaco-femorale Bypass, sonstige
38.36.14↔	Resektion der A. lienalis mit Anastomose	39.25.30↔	Obturator-Bypass (extraanatomisch)
38.36.15↔	Resektion der A. renalis mit Anastomose	39.25.99↔	Aorto-iliaco-femorale Bypass, sonstige
38.36.16↔	Resektion der A. mesenterialis mit Anastomose	39.26.00↔	Sonstige intra-abdominale Gefäß-Shunt oder -Bypass, n.n.bez.
38.36.17↔	Resektion der A. iliaca mit Anastomose	39.26.10↔	Sonstige intra-abdominale Gefäß-Shunt oder -Bypass, Viszeralarterien
38.36.19↔	Resektion von viszerale Arterien mit Anastomose, sonstige	39.26.11↔	Sonstige intra-abdominale Gefäß-Shunt oder -Bypass, Aorta
38.36.99↔	Resektion von abdominalen Arterien mit Anastomose, sonstige	39.26.12↔	Sonstige intra-abdominale Gefäß-Shunt oder -Bypass, A. renalis
38.37.00↔	Resektion von abdominalen Venen mit Anastomose, n.n.bez.	39.26.19↔	Sonstige intra-abdominale Gefäß-Shunt oder -Bypass, sonstige Viszeralarterien
38.37.10↔	Resektion von tiefen abdominalen Venen mit Anastomose, n.n.bez.	39.26.99↔	Sonstige intra-abdominale Gefäß-Shunt oder -Bypass, sonstige
38.37.11↔	Resektion der V. cava inferior mit Anastomose	39.71.00↔	Endovaskuläre Implantation eines Grafts in Aorta abdominalis, n.n.bez.
38.37.12↔	Resektion der V.iliaca mit Anastomose	39.71.10↔	Endovaskuläre Implantation eines Grafts in Aorta abdominalis, aortiliakal, ohne Fenestrierung oder Seitenarm
38.37.19↔	Resektion von tiefen abdominalen Venen mit Anastomose, sonstige	39.71.11↔	Endovaskuläre Implantation eines Grafts in Aorta abdominalis, aortiliakal, mit Fenestrierung oder Seitenarm
38.37.99↔	Resektion von abdominalen Venen mit Anastomose, sonstige	39.71.12↔	Endovaskuläre Implantation eines Grafts in Aorta abdominalis, Bifurkationsprothese, aortobiliakal, ohne Fenestrierung oder Seitenarm
38.38.00↔	Resektion von Arterien der unteren Extremität mit Anastomose, n.n.bez.	39.71.13↔	Endovaskuläre Implantation eines Grafts in Aorta abdominalis, Bifurkationsprothese, aortobiliakal, mit Fenestrierung oder Seitenarm
38.38.10↔	Resektion der A. femoralis mit Anastomose (communis) (superficialis)	39.71.14↔	Endovaskuläre Implantation eines Grafts in Aorta abdominalis, Rohrprothese, aortal, ohne Fenestrierung oder Seitenarm
38.38.11↔	Resektion der A. profunda femoris mit Anastomose	39.71.15↔	Endovaskuläre Implantation eines Grafts in Aorta abdominalis, Rohrprothese, aortal, mit Fenestrierung oder Seitenarm
38.38.12↔	Resektion der A. poplitea mit Anastomose	39.71.99↔	Endovaskuläre Implantation eines Grafts in Aorta abdominalis, sonstige
38.38.99↔	Resektion von Arterien der unteren Extremität mit Anastomose, sonstige	39.72.00↔	Endovaskuläre plastische Rekonstruktion oder Okklusion von Gefässen am Kopf und Hals, n.n.bez.
38.41↔	Resektion von intrakraniellen Blutgefässen mit Ersatz	39.72.10↔	Selektive Embolisation von intrakraniellen Gefässen, n.n.bez.
38.44.00↔	Resektion der Aorta abdominalis mit Ersatz, n.n.bez.	39.72.11↔	Selektive Embolisation von intrakraniellen Gefässen mit Partikeln oder Metallspiralen
38.44.10↔	Resektion der Aorta abdominalis, suprarenal mit Ersatz	39.72.12↔	Selektive Embolisation von intrakraniellen Gefässen mit embolisierenden Flüssigkeiten, ablösbaren Ballons oder Schirmen
38.44.11↔	Resektion der Aorta abdominalis, infrarenal mit Ersatz	39.72.13↔	Selektive Embolisation von intrakraniellen Gefässen durch Stents als Flow-Diverter
38.44.12↔	Resektion der Aorta abdominalis, juxtarenal mit Ersatz	39.72.14↔	Selektive Embolisation von intrakraniellen Gefässen mit adhäsivem Embolisat
38.44.99↔	Resektion der Aorta abdominalis mit Ersatz, sonstige	39.72.19↔	Selektive Embolisation von intrakraniellen Gefässen, sonstige
38.45.13↔	Resektion der Aorta thoracoabdominalis mit Ersatz	39.72.20↔	Selektive Embolisation von extrakraniellen Gefässen des Kopfes und des Halses, n.n.bez.
38.46↔	Resektion von abdominalen Arterien mit Ersatz	39.72.21↔	Selektive Embolisation von extrakraniellen Gefässen des Kopfes und des Halses mit Partikeln oder Metallspiralen
38.47.00↔	Resektion von abdominalen Venen mit Ersatz, n.n.bez.	39.72.22↔	Selektive Embolisation von extrakraniellen Gefässen des Kopfes und des Halses mit embolisierenden Flüssigkeiten, ablösbaren Ballons oder Schirmen
38.47.10↔	Resektion von tiefen abdominalen Venen mit Ersatz, n.n.bez.	39.72.24↔	Selektive Embolisation von extrakraniellen Gefässen des Kopfes und des Halses mit adhäsivem Embolisat
38.47.11↔	Resektion der V. cava inferior mit Ersatz	39.72.29↔	Selektive Embolisation von extrakraniellen Gefässen des Kopfes und des Halses, sonstige
38.47.12↔	Resektion der V. iliaca mit Ersatz	39.72.30↔	Perkutan-transluminale Embolisation einer Gefässmissbildung durch Mikrokatheter, n.n.bez.
38.47.19↔	Resektion von tiefen abdominalen Venen mit Ersatz, sonstige	39.72.31↔	Perkutan-transluminale Embolisation einer Gefässmissbildung durch Mikrokatheter, Verwendung von einem Mikrokatheter
38.47.99↔	Resektion von abdominalen Venen mit Ersatz, sonstige	39.72.32↔	Perkutan-transluminale Embolisation einer Gefässmissbildung durch Mikrokatheter, Verwendung von zwei Mikrokathetern
38.48.00↔	Resektion von Arterien der unteren Extremität mit Ersatz, n.n.bez.		
38.48.10↔	Resektion der A. femoralis mit Ersatz (communis) (superficialis)		
38.48.11↔	Resektion der A. profunda femoris mit Ersatz		
38.48.12↔	Resektion der A. poplitea mit Ersatz		
38.48.13↔	Resektion von Arterien des Unterschenkels mit Ersatz		
38.48.99↔	Resektion von Arterien der unteren Extremität mit Ersatz, sonstige		
39.22.00↔	Bypass zwischen Aorta, A. subclavia und A. carotis, n.n.bez.		
39.22.10↔	Bypass an der A. carotis, n.n.bez.		
39.22.11↔	Bypass zwischen A. carotis und A. carotis		
39.22.12↔	Bypass zwischen A. carotis und A. vertebralis		
39.22.13↔	Bypass zwischen A. carotis und A. subclavia		
39.22.14↔	Bypass zwischen A. carotis und Aorta		
39.22.19↔	Bypass an der A. carotis, sonstige		
39.22.20↔	Bypass an der A. subclavia, n.n.bez.		
39.22.21↔	Bypass zwischen A. subclavia und Aorta		
39.22.29↔	Bypass an der A. subclavia, sonstige		
39.22.99↔	Bypass zwischen Aorta, A. subclavia und A. carotis, sonstige		
39.23↔	Sonstige intrathorakale, vaskuläre Shunt oder Bypass		
39.24↔	Aorto-renale Bypass		
39.25.00↔	Aorto-iliaco-femorale Bypass, n.n.bez.		
39.25.10↔	Aorto-iliaco-femorale Bypass, aortal, n.n.bez.		

39.72.33↔	Perkutan-transluminale Embolisation einer Gefässmissbildung durch Mikrokatheter, Verwendung von drei Mikrokathetern	39.79.46↔	Selektive Embolisation mit ablösbaren Ballons von abdominalen Gefässen
39.72.34↔	Perkutan-transluminale Embolisation einer Gefässmissbildung durch Mikrokatheter, Verwendung von vier Mikrokathetern	39.79.47↔	Selektive Embolisation mit ablösbaren Ballons von spinalen Gefässen
39.72.35↔	Perkutan-transluminale Embolisation einer Gefässmissbildung durch Mikrokatheter, Verwendung von fünf Mikrokathetern	39.79.48↔	Selektive Embolisation mit ablösbaren Ballons von Gefässen der unteren Extremitäten
39.72.39↔	Perkutan-transluminale Embolisation einer Gefässmissbildung durch Mikrokatheter, Verwendung von mehr Mikrokathetern	39.79.49↔	Selektive Embolisation mit ablösbaren Ballons von sonstigen Gefässen, sonstige
39.72.99↔	Endovaskuläre plastische Rekonstruktion oder Okklusion von Gefässen am Kopf und Hals, sonstige	39.79.50↔	Selektive Embolisation mit Schirmen von sonstigen Gefässen, n.n.bez.
39.73.00↔	Endovaskuläre Implantation eines Grafts an der thorakalen Aorta, n.n.bez.	39.79.51↔	Selektive Embolisation mit Schirmen von Gefässen der oberen Extremitäten
39.73.10↔	Endovaskuläre Implantation eines Grafts in die Aorta thoracica, ohne Fenestrierung oder Seitenarm	39.79.52↔	Selektive Embolisation mit Schirmen der Aorta
39.73.11↔	Endovaskuläre Implantation eines Grafts in die Aorta thoracica, mit Fenestrierung oder Seitenarm	39.79.53↔	Selektive Embolisation mit Schirmen des Ductus arteriosus apertus
39.73.20↔	Endovaskuläre Implantation eines Grafts in die Aorta thoracoabdominalis	39.79.54↔	Selektive Embolisation mit Schirmen von thorakalen Gefässen
39.73.99↔	Endovaskuläre Implantation eines Grafts an der thorakalen Aorta, sonstige	39.79.55↔	Selektive Embolisation mit Schirmen von viszeralen Gefässen
39.79.11↔	Endovaskuläre Implantation eines Grafts an Viszeralgefässen	39.79.56↔	Selektive Embolisation mit Schirmen von abdominalen Gefässen
39.79.12↔	Endovaskuläre Implantation eines Grafts an Gefässen des Beckens	39.79.57↔	Selektive Embolisation mit Schirmen von Gefässen der unteren Extremitäten
39.79.13↔	Endovaskuläre Implantation eines Grafts an abdominalen Gefässen	39.79.58↔	Selektive Embolisation mit Schirmen von spinalen Gefässen
39.79.19↔	Endovaskuläre Implantation eines Grafts an sonstigen Gefässen, sonstige	39.79.59↔	Selektive Embolisation mit Schirmen von sonstigen Gefässen, sonstige
39.79.20↔	Coil-Embolisation oder -Verschluss von sonstigen Gefässen, n.n.bez.	39.79.60↔	Selektive Embolisation mit Partikeln von sonstigen Gefässen, n.n.bez.
39.79.21↔	Coil-Embolisation oder -Verschluss von Gefässen der oberen Extremitäten	39.79.61↔	Selektive Embolisation mit Partikeln von Gefässen der oberen Extremitäten
39.79.22↔	Coil-Embolisation oder -Verschluss der Aorta	39.79.62↔	Selektive Embolisation mit Partikeln der Aorta
39.79.23↔	Coil-Embolisation oder -Verschluss des Ductus arteriosus apertus	39.79.63↔	Selektive Embolisation mit Partikeln des Ductus arteriosus apertus
39.79.24↔	Coil-Embolisation oder -Verschluss von thorakalen Gefässen	39.79.64↔	Selektive Embolisation mit Partikeln von thorakalen Gefässen
39.79.25↔	Coil-Embolisation oder -Verschluss von viszeralen Gefässen	39.79.65↔	Selektive Embolisation mit Partikeln von viszeralen Gefässen
39.79.26↔	Coil-Embolisation oder -Verschluss von abdominalen Gefässen	39.79.66↔	Selektive Embolisation mit Partikeln von abdominalen Gefässen
39.79.27↔	Coil-Embolisation oder -Verschluss von Gefässen der unteren Extremitäten	39.79.67↔	Selektive Embolisation mit Partikeln von Gefässen der unteren Extremitäten
39.79.28↔	Coil-Embolisation oder -Verschluss von spinalen Gefässen	39.79.68↔	Selektive Embolisation mit Partikeln von spinalen Gefässen
39.79.29↔	Coil-Embolisation oder -Verschluss von sonstigen Gefässen, sonstige	39.79.69↔	Selektive Embolisation mit Partikeln von sonstigen Gefässen, sonstige
39.79.30↔	Selektive Embolisation mit embolisierenden Flüssigkeiten von sonstigen Gefässen, n.n.bez.	39.79.70↔	Kathetertechnischer Verschluss von Arterien mittels Laser, sonstigen Gefässen, n.n.bez.
39.79.31↔	Selektive Embolisation mit embolisierenden Flüssigkeiten von Gefässen der oberen Extremitäten	39.79.71↔	Kathetertechnischer Verschluss mittels Laser, an Arterien der oberen Extremitäten
39.79.32↔	Selektive Embolisation mit embolisierenden Flüssigkeiten der Aorta	39.79.72↔	Kathetertechnischer Verschluss mittels Laser, an der Aorta
39.79.33↔	Selektive Embolisation mit embolisierenden Flüssigkeiten des Ductus arteriosus apertus	39.79.74↔	Kathetertechnischer Verschluss mittels Laser, an thorakalen Gefässen
39.79.34↔	Selektive Embolisation mit embolisierenden Flüssigkeiten von thorakalen Gefässen	39.79.75↔	Kathetertechnischer Verschluss mittels Laser, an Gefässen der unteren Extremitäten
39.79.35↔	Selektive Embolisation mit embolisierenden Flüssigkeiten von viszeralen Gefässen	39.79.76↔	Kathetertechnischer Verschluss mittels Laser, an viszeralen Gefässen
39.79.36↔	Selektive Embolisation mit embolisierenden Flüssigkeiten von abdominalen Gefässen	39.79.77↔	Kathetertechnischer Verschluss mittels Laser, an abdominalen Gefässen
39.79.38↔	Selektive Embolisation mit embolisierenden Flüssigkeiten von spinalen Gefässen	39.79.79↔	Kathetertechnischer Verschluss von Arterien mittels Laser, sonstige Gefässe, sonstige
39.79.39↔	Selektive Embolisation mit embolisierenden Flüssigkeiten von sonstigen Gefässen, sonstige	39.79.80↔	Kathetertechnischer Verschluss von Arterien mittels Radiofrequenz, sonstige Gefässe, n.n.bez.
39.79.40↔	Selektive Embolisation mit ablösbaren Ballons von sonstigen Gefässen, n.n.bez.	39.79.81↔	Kathetertechnischer Verschluss mittels Radiofrequenz an Arterien der oberen Extremitäten
39.79.41↔	Selektive Embolisation mit ablösbaren Ballons von Gefässen der oberen Extremitäten	39.79.82↔	Kathetertechnischer Verschluss mittels Radiofrequenz an der Aorta
39.79.42↔	Selektive Embolisation mit ablösbaren Ballons der Aorta	39.79.84↔	Kathetertechnischer Verschluss mittels Radiofrequenz an thorakalen Gefässen
39.79.43↔	Selektive Embolisation mit ablösbaren Ballons des Ductus arteriosus apertus	39.79.85↔	Kathetertechnischer Verschluss mittels Radiofrequenz an Gefässen der unteren Extremitäten
39.79.44↔	Selektive Embolisation mit ablösbaren Ballons von thorakalen Gefässen	39.79.86↔	Kathetertechnischer Verschluss mittels Radiofrequenz an viszeralen Gefässen
39.79.45↔	Selektive Embolisation mit ablösbaren Ballons von viszeralen Gefässen	39.79.87↔	Kathetertechnischer Verschluss mittels Radiofrequenz an abdominalen Gefässen
		39.79.89↔	Kathetertechnischer Verschluss mittels Radiofrequenz an sonstigen Gefässen, sonstige

ADRG F10 **Aggregatwechsel eines Kardioverters / Defibrillators (AICD), Ein-Kammer-Stimulation**

Prozedur in Tabelle F10-1

DRG F10Z **Aggregatwechsel eines Kardioverters / Defibrillators (AICD), Ein-Kammer-Stimulation****Prozedur F10-1**

- | | | | |
|-----------|--|-----------|--|
| 37.8e.00↔ | Implantation eines Kardioverters oder Defibrillators, n.n.bez. | 37.8e.31↔ | Implantation eines subkutanen Defibrillatorsystems |
| 37.8e.11↔ | Implantation eines Einkammer-Defibrillators | 37.8e.99↔ | Implantation eines Kardioverters oder Defibrillators, sonstige |
| 37.8e.22↔ | Implantation eines Einkammer-Defibrillators mit atrialem Sensing | | |

ADRG F12 **Implantation eines Herzschrittmachers**

Mindestens eine Prozedur in Tabelle F12-1 und Prozedur in Tabelle F12-2

DRG F12A **Implantation eines Herzschrittmachers, Drei-Kammersystem**

Prozedur in Tabelle F12-3 und Prozedur in Tabelle F12-2

DRG F12B **Implantation eines Herzschrittmachers, Zwei-Kammersystem, mit komplexem Eingriff oder Alter < 16 Jahre**

Prozedur in Tabelle F12-4 und Prozedur in Tabelle F12-2 und (Prozedur in Tabelle F12-5 oder Alter < 16 Jahre)

DRG F12C **Implantation eines Herzschrittmachers, Zwei-Kammersystem, Alter > 15 Jahre, mit äusserst schweren CC**

Prozedur in Tabelle F12-4 und Prozedur in Tabelle F12-2 und PCCL > 3

DRG F12D **Implantation eines Herzschrittmachers, Zwei-Kammersystem, Alter > 15 Jahre**

Prozedur in Tabelle F12-4 und Prozedur in Tabelle F12-2

DRG F12E **Implantation eines Herzschrittmachers, Ein-Kammersystem, mit äusserst schweren CC**

PCCL > 3

DRG F12F **Implantation eines Herzschrittmachers, Ein-Kammersystem****Prozedur F12-1**

- | | | | |
|-----------|---|-----------|--|
| 37.8a.00↔ | Implantation eines permanenten Herzschrittmachers, n.n.bez. | 37.8a.31↔ | Implantation eines Resynchronisationsherzschrittmacher (CRT-P) |
| 37.8a.11↔ | Implantation eines Einkammer-Schrittmachers | 37.8a.41↔ | Implantation eines transvenösen, sondenlosen, Herzschrittmachers |
| 37.8a.21↔ | Implantation eines Zweikammer-Schrittmachers, ohne antitachykarde Stimulation | 37.8a.99↔ | Implantation eines permanenten Herzschrittmachers, sonstige |
| 37.8a.22↔ | Implantation eines Zweikammer-Schrittmachers, mit antitachykarde Stimulation | | |

Prozedur F12-2

- | | | | |
|-----------|--|-----------|---|
| 37.7a.00↔ | Implantation einer Elektrode am Herzen, n.n.bez. | 37.7a.23↔ | Implantation einer Elektrode am Epikard, thorakoskopisch |
| 37.7a.11↔ | Implantation einer transvenösen Ventrikelektrode | 37.7a.31↔ | Implantation einer transvenösen Schockelektrode |
| 37.7a.12↔ | Implantation einer transvenösen Ventrikelektrode mit atrialem Sensing | 37.7a.32↔ | Implantation einer subkutanen Schockelektrode |
| 37.7a.13↔ | Implantation einer transvenösen Vorhofelektrode | 37.7a.33↔ | Implantation einer subkutanen Schockelektrode zur Verwendung mit einem subkutanen Defibrillatorsystem |
| 37.7a.14↔ | Implantation einer transvenösen Elektrode auf dem linken Ventrikel durch den Koronarsinus | 37.7a.51↔ | Implantation eines Drucksensors |
| 37.7a.21↔ | Implantation einer Elektrode am Epikard, durch Thorakotomie und Sternotomie, offen chirurgisch | 37.7a.99↔ | Implantation einer Elektrode am Herzen, sonstige |
| 37.7a.22↔ | Implantation einer Elektrode am Epikard über einen subxyphoidalen Zugang, offen chirurgisch | | |

Prozedur F12-3

37.8a.31↔ Implantation eines Resynchronisationsherzschrittmacher (CRT-P)

Prozedur F12-4

37.8a.21↔ Implantation eines Zweikammer-Schrittmachers, ohne antitachykarde Stimulation

37.8a.22↔ Implantation eines Zweikammer-Schrittmachers, mit antitachykarder Stimulation

Prozedur F12-5

00.66.00↔ Perkutane transluminale Koronarangioplastik [PTCA] oder koronare Atherektomie, n.n.bez.

00.66.10↔ Perkutaner transluminaler Verschluss einer Fistel der Herzkranzgefäße

00.66.20↔ Koronarangioplastik [PTCA], mit Ballons, n.n.bez.

00.66.21↔ Koronarangioplastik [PTCA] mit medikamentenfreisetzenden Ballons

00.66.22↔ Koronarangioplastik [PTCA] mit Antikörper-beschichteten Ballons

00.66.29↔ Koronarangioplastik [PTCA], mit Ballons, sonstige

00.66.30↔ Koronarangioplastik [PTCA] durch Rotablation

00.66.31↔ Perkutan-transluminale Gefässintervention an den Koronarien mittels Laser-Angioplastie

00.66.32↔ Perkutan-transluminale Gefässintervention an den Koronarien mittels Atherektomie

00.66.33↔ Perkutan-transluminale Gefässintervention an den Koronarien mittels Fremdkörperentfernung

00.66.35↔ Perkutan-transluminale Gefässintervention an den Koronarien mittels selektiver Embolisation

00.66.36↔ Perkutan-transluminale Gefässintervention an den Koronarien mittels Thrombektomie

00.66.99↔ Perkutane transluminale Koronarangioplastik [PTCA] oder koronare Atherektomie, sonstige

35.41.00↔ Vergrößerung eines bestehenden Vorhofseptumdefekts, n.n.bez.

35.41.10↔ Vergrößerung eines bestehenden Vorhofseptumdefekts, offene Technik

35.41.20↔ Vergrößerung eines bestehenden Vorhofseptumdefekts, geschlossene Technik

35.41.99↔ Vergrößerung eines bestehenden Vorhofseptumdefekts, sonstige

35.42.00↔ Bildung von Herzseptumdefekten, n.n.bez.

35.42.10↔ Bildung von Herzseptumdefekten, offene Technik

35.42.20↔ Bildung von Herzseptumdefekten, geschlossene Technik

35.42.99↔ Bildung von Herzseptumdefekten, sonstige

35.43.20↔ Vergrößerung eines bestehenden Ventrikelseptumdefekts, geschlossene Technik

35.53↔ Korrektur eines Ventrikelseptumdefekts mit Prothese, offener Zugang

35.55↔ Korrektur eines Ventrikelseptumdefekts mit Prothese, geschlossen

35.61↔ Korrektur eines Vorhofseptumdefekts mit Bio-Graft

35.62↔ Korrektur eines Ventrikelseptumdefekts mit Bio-Graft

35.96.00↔ Perkutane transluminale Valvuloplastik, n.n.bez.

35.96.09↔ Perkutane transluminale Valvuloplastik, sonstige

35.96.10↔ Perkutane Valvuloplastik, n.n.bez.

35.96.20↔ Endovaskuläre Mitralklappenrekonstruktion, n.n.bez.

35.96.21↔ Endovaskuläre Mitralklappenrekonstruktion, transarteriell

35.96.22↔ Endovaskuläre Mitralklappenrekonstruktion, transvenös

35.96.23↔ Mitralklappenanuloplastik, endovaskulär

35.96.29↔ Endovaskuläre Mitralklappenrekonstruktion, sonstige

35.98.10↔ Perkutan-transluminaler Verschluss eines Vorhofseptumdefekts, n.n.bez.

35.98.11↔ Perkutan-transluminaler Verschluss eines Vorhofseptumdefekts (ein Verschlussdevice)

35.98.12↔ Perkutan-transluminaler Verschluss eines Vorhofseptumdefekts (mehr als ein Verschlussdevice)

35.98.19↔ Perkutan-transluminaler Verschluss eines Vorhofseptumdefekts, sonstige

35.98.30↔ Perkutan-transluminaler Verschluss eines Ventrikelseptumdefekts

35.99.00↔ Sonstige Operationen an Herzklappen, n.n.bez.

35.99.10↔ Sonstige Operationen bei kongenitalen Klappenanomalien des Herzens, n.n.bez.

35.99.11↔ Sonstige Operationen bei kongenitalen Klappenanomalien des Herzens, Aortenklappe

35.99.12↔ Sonstige Operationen bei kongenitalen Klappenanomalien des Herzens, Mitralklappe

35.99.13↔ Sonstige Operationen bei kongenitalen Klappenanomalien des Herzens, Pulmonalklappe

35.99.14↔ Sonstige Operationen bei kongenitalen Klappenanomalien des Herzens, Trikuspidalklappe

35.99.15↔ Sonstige Operationen bei kongenitalen Klappenanomalien des Herzens, AV- oder Truncusklappe

35.99.19↔ Sonstige Operationen bei kongenitalen Klappenanomalien des Herzens, sonstige Klappe

35.99.20↔ Sonstige Operationen an Herzklappen, minimal-invasiv

35.99.99↔ Sonstige Operationen an Herzklappen, sonstige

36.04↔ Thrombolytische Koronararterieninfusion

36.06.00↔ Einsetzen von Herzkranzarterien-Stent(s) ohne Medikamenten-Freisetzung, n.n.bez.

36.06.10↔ Einsetzen von Herzkranzarterien-Stent(s) ohne Medikamenten-Freisetzung, bioresorbierbare(r) Stent(s)

36.06.11↔ Einsetzen von Herzkranzarterien-Stent(s) ohne Medikamenten-Freisetzung, selbstexpandierend

36.06.99↔ Einsetzen von Herzkranzarterien-Stent(s) ohne Medikamenten-Freisetzung, sonstige

36.07.00↔ Einsetzen Herzkranzarterien-Stent(s) mit Medikamenten-Freisetzung, n.n.bez.

36.07.10↔ Einsetzen Herzkranzarterien-Stent(s) mit Medikamenten-Freisetzung, bioresorbierbare (r) Stent(s)

36.07.11↔ Einsetzen von Herzkranzarterien-Stent(s) mit Medikamenten-Freisetzung, selbstexpandierend

36.07.99↔ Einsetzen Herzkranzarterien-Stent(s) mit Medikamenten-Freisetzung, sonstige

36.32↔ Sonstige transmyokardiale Revaskularisation

37.34.10↔ Ablation bei Tachyarrhythmien, n.n.bez.

37.34.11↔ Konventionelle Radiofrequenz-Ablation

37.34.12↔ Gekühlte Ablation

37.34.13↔ Ablation mit anderen Energiequellen

37.34.15↔ Kryoablation

37.34.16↔ Multipolare phasenverschobene Radiofrequenzablation

37.34.19↔ Sonstige Ablation bei Tachyarrhythmien

37.34.1a↔ Ablation mit Hilfe dreidimensionaler Mappingverfahren ohne Messung des Anpressdrucks

37.34.1b↔ Ablation mit Hilfe dreidimensionaler Mappingverfahren mit Messung des Anpressdrucks

37.90.00↔ Einsetzen von Vorrichtungen ins linke Herzohr, n.n.bez.

37.90.10↔ Perkutaner Verschluss des linken Vorhofs

37.90.99↔ Einsetzen von Vorrichtungen ins linke Herzohr, sonstige

ADRG F13**Amputation bei Kreislauferkrankungen an oberer Extremität und Zehen oder verschiedene Eingriffe bei Diabetes mellitus mit Komplikationen**

Prozedur in Tabelle F13-2 oder Diagnose in Tabelle F13-1 und mindestens eine Prozedur in Tabelle F13-3

DRG F13A**Amputation bei Kreislauferkrankungen an oberer Extremität und Zehen mit äusserst schweren CC oder komplexer Arthrodese am Fuss und mehrzeitigen Revisions- oder Rekonstruktionseingriffen oder Gefässeingriff**

(PCCL > 3 oder Prozedur in Tabelle F13-4) und (OR-Prozedur und mindestens eine Prozedur in Tabelle F13-5 und (mindestens zwei Behandlungen, die mindestens einem Tag auseinander liegen in [OR-Prozedur und Prozedur in Tabelle F13-6] oder mindestens zwei Behandlungen, die mindestens einem Tag auseinander liegen in [OR-Prozedur und Prozedur in Tabelle F13-7]) oder Prozedur in Tabelle F13-8)

DRG F13B**Amputation bei Kreislauferkrankungen an oberer Extremität und Zehen mit äusserst schweren CC oder komplexer Arthrodese am Fuss, ohne mehrzeitige Revisions- oder Rekonstruktionseingriffe, ohne Gefässeingriff**

PCCL > 3 oder Prozedur in Tabelle F13-4

DRG F13C**Amputation bei Kreislauferkrankungen an oberer Extremität und Zehen oder verschiedene Eingriffe bei Diabetes mellitus mit Komplikationen, ohne äusserst schwere CC, ohne komplexe Arthrodese des Fusses****Diagnose F13-1**

E10.50	Diabetes mellitus, Typ 1: m periph vask Komplik, n entgl b	E12.72	DM iVm Fehl-/Mangelernähr m mult, m so mult Kpl, n entgl bez
E10.51	Diabetes mellitus, Typ 1: m periph vask Komplik, entgl bez	E12.73	DM iVm Fehl-/Mangelernähr m mult, m so mult Kompl, entgl bez
E10.60	Diabetes mellitus, Typ 1: m sonst nbez Komplik, n entgl b	E12.74	DM iVm Fehl-/Mangelernähr m mult, m dia Fußsyn, n entgl bez
E10.61	Diabetes mellitus, Typ 1: m sonst nbez Komplik, entgl b	E12.75	DM iVm Fehl-/Mangelernähr m mult, m dia Fußsyn, entgl bez
E10.72	Diabetes mellitus, Typ 1: m mult, so mult Kompl, n entgl bez	E13.50	So nbez Diab mell m periph vask Komplik, n entgl bez
E10.73	Diabetes mellitus, Typ 1: m mult, so mult Kompl, entgl bez	E13.51	So nbez Diab mell m periph vask Komplik, entgl bez
E10.74	Diab mellitus, Typ 1: m mult Kompl, m dia Fußsyn, n entgl bez	E13.60	Sonst nbez Diab mell m sonst nbez Komplik, n entgl bez
E10.75	Diab mellitus, Typ 1: m mult Kompl, m dia Fußsyn, entgl bez	E13.61	Sonst nbez Diab mell m sonst nbez Komplik, entgl bez
E11.50	Diabetes mellitus, Typ 2: m periph vask Kompl, n entgl bez	E13.72	Sonst nbez DM m mult, m so mult Kompl, n entgl bez
E11.51	Diabetes mellitus, Typ 2: m periph vask Komplik, entgl b	E13.73	Sonst nbez DM m mult, m so mult Kompl, entgl bez
E11.60	Diabetes mellitus, Typ 2: m so nbez Komplik, n entgl bez	E13.74	Sonst nbez DM m mult Kompl, m dia Fußsyn, n entgl bez
E11.61	Diabetes mellitus, Typ 2: m so nbez Komplik, entgl bez	E13.75	Sonst nbez DM m mult Kompl, m dia Fußsyn, entgl bez
E11.72	Diabetes mellitus, Typ 2: m mult, so mult Kompl, n entgl bez	E14.50	Nnbez Diab mell m periph vask Komplik, n entgl bez
E11.73	Diabetes mellitus, Typ 2: m mult, so mult Kompl, entgl bez	E14.51	Nnbez Diab mell m periph vask Komplik, entgl bez
E11.74	Diab mellitus, Typ 2: m mul Kompl, m dia Fußsyn, n entgl bez	E14.60	Nnbez Diab mell m sonst nbez Komplik, n entgl bez
E11.75	Diab mellitus, Typ 2: m mult Kompl, m dia Fußsyn, entgl bez	E14.61	Nnbez Diab mell m sonst nbez Komplik, entgl bez
E12.50	DM iVm Fehl-/Mangelernähr m periph vask Kompl, n entgl b	E14.72	Nnbez DM m mult Kompl, m so mult Kompl, n entgl bez
E12.51	DM iVm Fehl-/Mangelernähr m periph vask Kompl, entgl bez	E14.73	Nnbez DM m mult Kompl, m so mult Kompl, entgl bez
E12.60	DM iVm Fehl-/Mangelernähr m so nbez Komplik, n entgl bez	E14.74	Nnbez DM m mult Kompl, m dia Fußsyn, n entgl bez
E12.61	DM iVm Fehl-/Mangelernähr m sonst nbez Komplik, entgl bez	E14.75	Nnbez DM m mult Kompl, m dia Fußsyn, entgl bez

Prozedur F13-2

84.00↔	Amputation an der oberen Extremität, n.n.bez.	84.09↔	Interthorakoskopuläre Amputation
84.01↔	Amputation und Exartikulation an einem Finger (ausgenommen am Daumen)	84.11↔	Zehenamputation
84.02↔	Amputation und Exartikulation am Daumen	84.13↔	Exartikulation im Sprunggelenk
84.03.00↔	Hand-Amputation, n.n.bez.	84.3x.00↔	Revision eines Amputationsstumpfes, n.n.bez.
84.03.10↔	Komplette Hand-Amputation an Handwurzel oder Mittelhand	84.3x.10↔	Revision eines Amputationsstumpfes, Schulter- und Oberarmregion
84.03.99↔	Hand-Amputation, sonstige	84.3x.11↔	Revision eines Amputationsstumpfes, Unterarmregion
84.04↔	Handgelenks-Exartikulation	84.3x.12↔	Revision eines Amputationsstumpfes, Handregion
84.05↔	Vorderarm-Amputation	84.3x.13↔	Revision eines Amputationsstumpfes, Untere Extremität
84.06↔	Ellenbogen-Exartikulation	84.3x.19↔	Revision eines Amputationsstumpfes, Andere Lokalisation
84.07↔	Oberarm-Amputation	84.3x.99↔	Revision eines Amputationsstumpfes, sonstige
84.08↔	Schultergelenk-Exartikulation	84.91↔	Amputation, n.n.bez.

Prozedur F13-3

01.15↔	Biopsie am Schädel	04.49.10↔	Sonstige Dekompression oder Lösung von Adhäsionen am Plexus brachialis
04.43.00↔	Entlastung am Karpaltunnel, n.n.bez.	04.49.11↔	Sonstige Dekompression oder Lösung von Adhäsionen an Nerven der Schulter
04.43.10↔	Entlastung am Karpaltunnel, endoskopisch	04.49.12↔	Sonstige Dekompression oder Lösung von Adhäsionen an Nerven des Armes
04.43.99↔	Entlastung am Karpaltunnel, sonstige		
04.49.00↔	Sonstige Dekompression oder Lösung von Adhäsionen an peripherem Nerv oder Ganglion, n.n.bez.		

04.49.13↔	Sonstige Dekompression oder Lösung von Adhäsionen an Nerven der Hand	12.61.99↔	Sonstige Trepanation der Sklera mit Iridektomie
04.49.14↔	Sonstige Dekompression oder Lösung von Adhäsionen am Plexus lumbosacralis, Leiste und Beckenboden	12.64.00↔	Trabekulektomie ab externo, n.n.bez.
04.49.15↔	Sonstige Dekompression oder Lösung von Adhäsionen an Nerven des Beines	12.64.10↔	Gedechte Trabekulektomie ab externo
04.49.16↔	Sonstige Dekompression oder Lösung von Adhäsionen an Nerven des Fusses	12.64.11↔	Nicht gedechte Trabekulektomie ab externo
04.49.99↔	Sonstige Dekompression oder Lösung von Adhäsionen an sonstigen peripheren Nerven oder Ganglion, sonstige	12.64.99↔	Sonstige Trabekulektomie ab externo
07.16.00↔	Biopsie am Thymus, n.n.bez.	12.71↔	Zyklodiathermie
07.16.11↔	Offene Biopsie am Thymus	12.72↔	Zyklokryotherapie
07.16.99↔	Biopsie am Thymus, sonstige	12.73↔	Zyklophotokoagulation
07.80↔	Thymektomie, n.n.bez.	12.74↔	Verkleinerung des Corpus ciliare, n.n.bez.
07.81↔	Sonstige partielle Exzision am Thymus	12.79.00↔	Sonstige Glaukomoperationen, n.n.bez.
07.82↔	Sonstige totale Exzision des Thymus	12.79.10↔	Viskokanalostomie bei Glaukom
07.83↔	Thorakoskopische partielle Exzision am Thymus	12.79.11↔	Tiefe Sklerektomie bei Glaukom
07.84↔	Thorakoskopische totale Exzision des Thymus	12.79.20↔	Implantation eines Glaukom-Drainage-Implantats
07.91↔	Exploration im Gebiet des Thymus	12.79.99↔	Sonstige Glaukomoperationen, sonstige
07.92↔	Sonstige Inzision am Thymus	13.11↔	Intrakapsuläre Exzision der Linse durch inferioren temporalen Zugang
07.93↔	Plastische Rekonstruktion am Thymus	13.19↔	Sonstige intrakapsuläre Exzision der Linse
07.95↔	Thorakoskopische Inzision am Thymus	13.2↔	Extrakapsuläre Exzision der Linse durch lineares Extraktionsverfahren
07.98↔	Sonstige und nicht näher bezeichnete thorakoskopische Operationen am Thymus	13.3↔	Extrakapsuläre Exzision der Linse durch einfaches Aspirations- (und Irrigations-) Verfahren
07.99↔	Sonstige und nicht näher bezeichnete Operationen am Thymus	13.41↔	Phakoemulsifikation und Aspiration eines Katarakts
08.21↔	Exzision eines Chalazions	13.42↔	Mechanische Phakofragmentation und Aspiration eines Katarakts durch posterioren Zugang
08.43↔	Behebung von Entropium oder Ektropium durch Keilresektion	13.43↔	Mechanische Phakofragmentation und andere Aspiration eines Katarakts
08.44.00↔	Behebung von Entropium oder Ektropium durch Lidplastik, n.n.bez.	13.51↔	Extrakapsuläre Exzision der Linse durch inferioren temporalen Zugang
08.44.10↔	Behebung von Entropium oder Ektropium durch Lidplastik, horizontale Verkürzung des Augenlides	13.59↔	Sonstige extrakapsuläre Exzision der Linse
08.44.99↔	Sonstige Behebung von Entropium oder Ektropium durch Lidplastik	13.69↔	Sonstige Kataraktextraktion
08.61.00↔	Plastische Rekonstruktion des Augenlids mit Hautlappen oder -transplantat, n.n.bez.	13.8↔	Entfernen einer Intraokularlinse
08.61.10↔	Plastische Rekonstruktion des Augenlids mit Hautlappen	14.41↔	Sklera-Cerclage mit Plombe
08.61.11↔	Plastische Rekonstruktion des Augenlids mit Hauttransplantat	14.49↔	Sonstige Sklera-Cerclage
08.61.99↔	Sonstige plastische Rekonstruktion des Augenlids mit Hautlappen oder -transplantat	14.6x.00↔	Entfernen von chirurgisch implantiertem Material aus der hinteren Augenkammer, n.n.bez.
08.62↔	Plastische Rekonstruktion des Augenlids mit Schleimhautlappen oder -transplantat	14.6x.10↔	Revision und Wechsel einer Sklera-Cerclage
08.63↔	Plastische Rekonstruktion des Augenlids mit Haarfollikeltransplantat	14.6x.20↔	Entfernung einer Sklera-Cerclage
08.64↔	Plastische Rekonstruktion des Augenlids mit tarsokonjunktivalem Lappen	14.6x.99↔	Entfernen von chirurgisch implantiertem Material aus der hinteren Augenkammer, sonstige
08.69.00↔	Sonstige plastische Rekonstruktion des Augenlids mit Lappen oder Transplantaten, n.n.bez.	14.71.00↔	Entfernen des Glaskörpers (anterioren Zugang), n.n.bez.
08.69.10↔	Plastische Rekonstruktion des Augenlids mit Knorpel	14.71.10↔	Vordere Vitrektomie über Pars plana
08.69.11↔	Plastische Rekonstruktion des Augenlids mit alloplastischem Material	14.71.19↔	Sonstige Vitrektomie über Pars plana
08.69.12↔	Plastische Rekonstruktion des Augenlids mit Verschiebe- und Rotationsplastik des Lides	14.71.99↔	Entfernen des Glaskörpers (anterioren Zugang), sonstige
08.69.13↔	Plastische Rekonstruktion des Augenlids mit Oberlidverlängerung	14.73.00↔	Mechanische Vitrektomie (anterioren Zugang), n.n.bez.
08.69.19↔	Plastische Rekonstruktion des Augenlids mit sonstigem Lappen oder Transplantaten	14.73.10↔	Mechanische Vitrektomie (anterioren Zugang), Pars-plana-Vitrektomie
08.69.99↔	Sonstige plastische Rekonstruktion des Augenlids mit Lappen oder Transplantaten, sonstige	14.73.19↔	Mechanische Vitrektomie durch sonstigen anterioren Zugang
08.86↔	Rhytidiektomie am Unterlid	14.73.99↔	Mechanische Vitrektomie (anterioren Zugang), sonstige
08.87↔	Rhytidiektomie am Oberlid	14.79↔	Sonstige Operationen am Glaskörper
12.51↔	Goniopunktion ohne Goniotomie	15.11.00↔	Rücklagerung eines äusseren Augenmuskels, n.n.bez.
12.54↔	Trabekulotomie ab externo	15.11.10↔	Rücklagerung eines äusseren geraden Augenmuskels
12.55↔	Zyklodialyse	15.11.11↔	Rücklagerung eines äusseren schrägen Augenmuskels
12.59.00↔	Sonstige Erleichterung der intraokulären Zirkulation, n.n.bez.	15.11.99↔	Sonstige Rücklagerung eines äusseren Augenmuskels
12.59.10↔	Erleichterung der intraokulären Zirkulation durch Trabekuloplastik oder Gonioplastik	15.12.00↔	Vorverlagerung von einem äusseren Augenmuskel, n.n.bez.
12.59.11↔	Erleichterung der intraokulären Zirkulation durch Aspiration und Kürettage am Trabekelwerk	15.12.10↔	Vorverlagerung von einem äusseren geraden Augenmuskel
12.59.99↔	Sonstige Erleichterung der intraokulären Zirkulation, sonstige	15.12.11↔	Vorverlagerung von einem äusseren schrägen Augenmuskel
12.61.00↔	Trepanation der Sklera mit Iridektomie, n.n.bez.	15.12.99↔	Sonstige Vorverlagerung von einem äusseren Augenmuskel
12.61.10↔	Gedechte Trepanation der Sklera mit Iridektomie	15.13.00↔	Resektion von einem äusseren Augenmuskel, n.n.bez.
12.61.11↔	Nicht gedechte Trepanation der Sklera mit Iridektomie	15.13.10↔	Resektion von einem äusseren Augenmuskel, an einem geraden Augenmuskel
		15.13.11↔	Resektion von einem äusseren Augenmuskel, an einem schrägen Augenmuskel
		15.13.99↔	Sonstige Resektion von einem äusseren Augenmuskel
		15.19.00↔	Sonstige Operationen an einem äusseren Augenmuskel mit temporärer Ablösung vom Augapfel, n.n.bez.
		15.19.10↔	Verstärkende Eingriffe an Augenmuskeln, n.n.bez.
		15.19.11↔	Verstärkende Eingriffe an einem geraden Augenmuskel
		15.19.12↔	Verstärkende Eingriffe an einem schrägen Augenmuskel
		15.19.19↔	Sonstige Verstärkende Eingriffe an Augenmuskeln
		15.19.20↔	Schwächende Eingriffe an Augenmuskeln, n.n.bez.
		15.19.21↔	Schwächende Eingriffe an einem geraden Augenmuskeln

15.19.22↔	Schwächende Eingriffe an einem schrägen Augenmuskeln	30.4x.15↔	Radikale Laryngektomie, mit Pharyngektomie, Rekonstruktion mit freiem mikrovaskulär-anastomosierten Transplantat
15.19.29↔	Sonstige Schwächende Eingriffe an Augenmuskeln	30.4x.16↔	Radikale Laryngektomie, mit Pharyngektomie, Rekonstruktion mit freiem Darmtransplantat
15.19.30↔	Myopexie an geraden Augenmuskeln	30.4x.17↔	Radikale Laryngektomie, mit Pharyngektomie, Rekonstruktion mit Magenhochzug
15.19.40↔	Chirurgie der Abrollstrecke	30.4x.19↔	Radikale Laryngektomie, mit Pharyngektomie, sonstige Rekonstruktion
15.19.99↔	Sonstige Operationen an einem äusseren Augenmuskel mit temporärer Ablösung vom Augapfel, sonstige	30.4x.20↔	Radikale Laryngektomie, mit Pharyngektomie und Schilddrüsenresektion, ohne Rekonstruktion
15.21.00↔	Verlängerungsverfahren an einem äusseren Augenmuskel, n.n.bez.	30.4x.21↔	Radikale Laryngektomie, mit Pharyngektomie und Schilddrüsenresektion, Rekonstruktion mit lokaler Schleimhaut
15.21.10↔	Verlängerungsverfahren an einem einzelnen äusseren geraden Augenmuskel	30.4x.22↔	Radikale Laryngektomie, mit Pharyngektomie und Schilddrüsenresektion, Rekonstruktion mit nicht vaskularisiertem Transplantat
15.21.11↔	Verlängerungsverfahren an einem einzelnen äusseren schrägen Augenmuskel	30.4x.23↔	Radikale Laryngektomie, mit Pharyngektomie und Schilddrüsenresektion, Rekonstruktion mit gestieltem regionalen Lappen
15.21.99↔	Sonstige Verlängerungsverfahren an einem äusseren Augenmuskel	30.4x.24↔	Radikale Laryngektomie, mit Pharyngektomie und Schilddrüsenresektion, Rekonstruktion mit gestieltem Lappen
15.22.00↔	Verkürzungsverfahren an äusseren Augenmuskeln, n.n.bez.	30.4x.25↔	Radikale Laryngektomie, mit Pharyngektomie und Schilddrüsenresektion, Rekonstruktion mit freiem mikrovaskulär-anastomosierten Transplantat
15.22.10↔	Verkürzungsverfahren an einem einzelnen äusseren geraden Augenmuskel	30.4x.26↔	Radikale Laryngektomie, mit Pharyngektomie und Schilddrüsenresektion, Rekonstruktion mit freiem Darmtransplantat
15.22.11↔	Verkürzungsverfahren an einem einzelnen äusseren schrägen Augenmuskel	30.4x.27↔	Radikale Laryngektomie, mit Pharyngektomie und Schilddrüsenresektion, Rekonstruktion mit Magenhochzug
15.22.99↔	Sonstige Verkürzungsverfahren an äusseren Augenmuskeln	30.4x.29↔	Radikale Laryngektomie, mit Pharyngektomie und Schilddrüsenresektion, sonstige Rekonstruktion
15.3x.00↔	Operationen an zwei oder mehreren äusseren Augenmuskeln mit temporärer Ablösung vom Augapfel, n.n.bez.	30.4x.99↔	Radikale Laryngektomie, sonstige
15.3x.10↔	Operationen an zwei geraden Augenmuskeln mit temporärer Ablösung vom Augapfel	33.33↔	Pneumoperitoneum für Lungenkollaps
15.3x.11↔	Operationen an mindestens 3 schrägen Augenmuskeln mit temporärer Ablösung vom Augapfel	34.03↔	Wiedereröffnung einer Thorakotomie
15.3x.12↔	Operationen an mindestens 2 geraden und mindestens 2 schrägen Augenmuskeln mit temporärer Ablösung vom Augapfel	34.23.20↔	Offene Biopsie an der Brustwand
15.3x.20↔	Myopexie an 2 geraden Augenmuskeln mit temporärer Ablösung vom Augapfel	34.3x.00↔	Exzision oder Destruktion von Läsion oder Gewebe des Mediastinums, n.n.bez.
15.3x.21↔	Myopexie an mindestens 2 geraden Augenmuskeln mit Operation an mindestens 1 weiteren Augenmuskel mit temporärer Ablösung vom Augapfel	34.3x.10↔	Exzision von Läsion oder Gewebe des Mediastinums
15.3x.99↔	Sonstige Operationen an zwei oder mehreren äusseren Augenmuskeln mit temporärer Ablösung vom Augapfel	34.3x.20↔	Resektion von Läsion oder Gewebe des Mediastinums, n.n.bez.
15.4x.00↔	Operationen an zwei oder mehreren äusseren Augenmuskeln ohne temporäre Ablösung von Augapfel, n.n.bez.	34.3x.21↔	Resektion von Läsion oder Gewebe des Mediastinums, ohne Resektion an mediastinalen Organen
15.4x.10↔	Operation an 2 geraden Augenmuskeln ohne temporäre Ablösung von Augapfel	34.3x.22↔	Resektion von Läsion oder Gewebe des Mediastinums, mit Lungenresektion oder Brustwandteilresektion
15.4x.11↔	Operation an mindestens 3 schrägen Augenmuskeln ohne temporäre Ablösung von Augapfel	34.3x.23↔	Resektion von Läsion oder Gewebe des Mediastinums, mit Perikardteilresektion
15.4x.12↔	Sonstige Operation an mindestens 2 geraden und mindestens 2 schrägen Augenmuskeln ohne temporäre Ablösung von Augapfel	34.3x.24↔	Resektion von Läsion oder Gewebe des Mediastinums, mit prothetischem Gefässersatz
15.4x.20↔	Myopexie an 2 geraden Augenmuskeln ohne temporäre Ablösung von Augapfel	34.3x.25↔	Resektion von Läsion oder Gewebe des Mediastinums, mit Lungenresektion und Gefässersatz
15.4x.21↔	Myopexie an mindestens 2 geraden Augenmuskeln mit Operation an mindestens 1 weiteren Augenmuskel ohne temporäre Ablösung von Augapfel	34.3x.26↔	Resektion von Läsion oder Gewebe des Mediastinums, mit Lungenresektion und Perikardteilresektion
15.4x.99↔	Operationen an zwei oder mehreren äusseren Augenmuskeln ohne temporäre Ablösung von Augapfel, sonstige	34.3x.27↔	Resektion von Läsion oder Gewebe des Mediastinums, mit Perikardteilresektion und Gefässersatz
15.6↔	Revision einer Operation an den äusseren Augenmuskeln	34.3x.28↔	Resektion von Läsion oder Gewebe des Mediastinums, mit Lungen- und Perikardteilresektion und Gefässersatz
16.01↔	Orbitotomie mit Knochenlappen	34.3x.29↔	Resektion von Läsion oder Gewebe des Mediastinums, sonstige
16.02↔	Orbitotomie mit Einsetzen eines orbitalen Implantats	34.3x.30↔	Destruktion von Läsion oder Gewebe des Mediastinums
16.09↔	Sonstige Orbitotomie	34.3x.99↔	Exzision oder Destruktion von Läsion oder Gewebe des Mediastinums, sonstige
16.63↔	Revision einer Eukleationstasche mit Transplantat	34.4x.00↔	Exzision oder Destruktion einer Läsion an der Brustwand, n.n.bez.
16.64↔	Sonstige Revision einer Eukleationstasche	34.4x.10↔	Exzision einer Läsion an der Brustwand
16.66↔	Sonstige Revision einer Exenterationshöhle	34.4x.20↔	Teilresektion einer Läsion an der Brustwand, n.n.bez.
16.89↔	Sonstige Versorgung einer Verletzung von Orbita oder Augapfel	34.4x.21↔	Teilresektion einer Läsion an der Brustwand, ohne Rekonstruktion
16.92↔	Exzision einer Orbitaläsion	34.4x.22↔	Teilresektion einer Läsion an der Brustwand, mit Rekonstruktion
16.99↔	Sonstige Operationen am Augapfel	34.4x.30↔	Resektion einer Läsion an der Brustwand, komplette Resektion des Sternums, n.n.bez.
30.4x.00↔	Radikale Laryngektomie, n.n.bez.	34.4x.31↔	Resektion einer Läsion an der Brustwand, komplette Resektion des Sternums, ohne Rekonstruktion
30.4x.10↔	Radikale Laryngektomie, mit Pharyngektomie, ohne Rekonstruktion	34.4x.32↔	Resektion einer Läsion an der Brustwand, komplette Resektion des Sternums, mit Rekonstruktion
30.4x.11↔	Radikale Laryngektomie, mit Pharyngektomie, Rekonstruktion mit lokaler Schleimhaut	34.4x.40↔	Destruktion einer Läsion an der Brustwand
30.4x.12↔	Radikale Laryngektomie, mit Pharyngektomie, Rekonstruktion mit nicht vaskularisiertem Transplantat		
30.4x.13↔	Radikale Laryngektomie, mit Pharyngektomie, Rekonstruktion mit gestieltem regionalen Lappen		
30.4x.14↔	Radikale Laryngektomie, mit Pharyngektomie, Rekonstruktion mit gestieltem Lappen		

34.4x.99↔	Exzision oder Destruktion einer Läsion an der Brustwand, sonstige	40.3x.16↔	Regionale Lymphadenektomie als selbständiger Eingriff, mediastinal und peribronchial
34.85↔	Implantation eines Zwerchfellschrittmachers	40.3x.19↔	Regionale Lymphadenektomie als selbständiger Eingriff, sonstige
34.89.00↔	Sonstige Operationen am Zwerchfell, n.n.bez.	40.3x.21↔	Regionale Lymphadenektomie im Rahmen eines anderen Eingriffs, zervikal
34.89.10↔	Sonstige Operationen am Zwerchfell, Inzision (Zwerchfellsplattung)	40.3x.22↔	Regionale Lymphadenektomie im Rahmen eines anderen Eingriffs, axillär
34.89.99↔	Sonstige Operationen am Zwerchfell, sonstige	40.3x.23↔	Regionale Lymphadenektomie im Rahmen eines anderen Eingriffs, paraaortal, pelvin oder iliakal
38.38.00↔	Resektion von Arterien der unteren Extremität mit Anastomose, n.n.bez.	40.3x.24↔	Regionale Lymphadenektomie im Rahmen eines anderen Eingriffs, obturatorisch
38.38.10↔	Resektion der A. femoralis mit Anastomose (communis) (superficialis)	40.3x.25↔	Regionale Lymphadenektomie im Rahmen eines anderen Eingriffs, inguinale
38.38.11↔	Resektion der A. profunda femoris mit Anastomose	40.3x.26↔	Regionale Lymphadenektomie im Rahmen eines anderen Eingriffs, mediastinal und peribronchial
38.38.12↔	Resektion der A. poplitea mit Anastomose	40.3x.29↔	Regionale Lymphadenektomie im Rahmen eines anderen Eingriffs, sonstige
38.38.99↔	Resektion von Arterien der unteren Extremität mit Anastomose, sonstige	40.52.00↔	Radikale Exzision von periaortalen Lymphknoten, n.n.bez.
38.48.00↔	Resektion von Arterien der unteren Extremität mit Ersatz, n.n.bez.	40.52.10↔	Radikale Exzision von retroperitonealen (paraaortal, parakaval) und pelvinen Lymphknoten als selbständiger Eingriff
38.48.10↔	Resektion der A. femoralis mit Ersatz (communis) (superficialis)	40.52.11↔	Radikale Exzision von retroperitonealen (paraaortal, parakaval) und pelvinen Lymphknoten im Rahmen eines anderen Eingriffs
38.48.11↔	Resektion der A. profunda femoris mit Ersatz	40.52.99↔	Radikale Exzision von periaortalen Lymphknoten, sonstige
38.48.12↔	Resektion der A. poplitea mit Ersatz	40.53.00↔	Radikale Exzision von iliakalen Lymphknoten, n.n.bez.
38.48.13↔	Resektion von Arterien des Unterschenkels mit Ersatz	40.53.10↔	Radikale Exzision von iliakalen Lymphknoten als selbständiger Eingriff
38.48.99↔	Resektion von Arterien der unteren Extremität mit Ersatz, sonstige	40.53.11↔	Radikale Exzision von iliakalen Lymphknoten im Rahmen eines anderen Eingriffs
39.25.00↔	Aorto-iliaco-femorale Bypass, n.n.bez.	40.53.99↔	Radikale Exzision von iliakalen Lymphknoten, sonstige
39.25.10↔	Aorto-iliaco-femorale Bypass, aortal, n.n.bez.	40.59.00↔	Radikale Exzision anderer Lymphknoten, n.n.bez.
39.25.11↔	Aorto-iliakaler Bypass	40.59.10↔	Radikale Exzision anderer Lymphknoten als selbständiger Eingriff, n.n.bez.
39.25.12↔	Aorto-femorale Bypass	40.59.11↔	Radikale Exzision mediastinaler Lymphknoten als selbständiger Eingriff
39.25.13↔	Aorto-popliteale Bypass	40.59.12↔	Radikale Exzision peribronchialer Lymphknoten als selbständiger Eingriff
39.25.14↔	Aorto-crurale Bypass	40.59.19↔	Radikale Exzision anderer Lymphknoten als selbständiger Eingriff, sonstige
39.25.19↔	Aorto-iliaco-femorale Bypass, aortal, sonstige	40.59.20↔	Radikale Exzision anderer Lymphknoten im Rahmen eines anderen Eingriffs, n.n.bez.
39.25.20↔	Iliaco-femorale Bypass, n.n.bez.	40.59.21↔	Radikale Exzision mediastinaler Lymphknoten im Rahmen eines anderen Eingriffs
39.25.21↔	Ilio-iliakaler Bypass	40.59.22↔	Radikale Exzision peribronchialer Lymphknoten im Rahmen eines anderen Eingriffs
39.25.22↔	Ilio-femorale Bypass	40.59.29↔	Radikale Exzision anderer Lymphknoten im Rahmen eines anderen Eingriffs, sonstige
39.25.23↔	Ilio-popliteale Bypass	40.59.99↔	Radikale Exzision anderer Lymphknoten, sonstige
39.25.24↔	Ilio-crurale Bypass	40.9x.00↔	Sonstige Operationen an lymphatischen Strukturen, n.n.bez.
39.25.29↔	Iliaco-femorale Bypass, sonstige	40.9x.10↔	Anastomose zur Beseitigung eines Lymphödems
39.25.30↔	Obturator-Bypass (extraanatomisch)	40.9x.20↔	Inzision einer Lymphozele
39.25.99↔	Aorto-iliaco-femorale Bypass, sonstige	40.9x.30↔	Drainage eines Lymphödems
39.41↔	Stillung einer Blutung nach vaskulärem Eingriff	40.9x.40↔	Therapeutische perkutane Punktion einer Lymphozele
40.11.10↔	Offene (Inzisions-) Biopsie eines mediastinalen, paraaortalen, iliakalen oder pelvinen Lymphknoten	40.9x.99↔	Sonstige Operationen an lymphatischen Strukturen, sonstige
40.11.11↔	Offene (Inzisions-) Biopsie eines zervikalen, supraklavikulären, axillären oder inguinalen Lymphknoten	45.49↔	Sonstige Destruktion einer Läsion im Dickdarm
40.21.00↔	Exzision eines tiefen zervikalen Lymphknoten, n.n.bez.	45.61↔	Multiple Segmentresektion am Dünndarm
40.21.10↔	Exzision einzelner Lymphknoten und Lymphgefäße, zervikal, ohne Markierung	45.62↔	Sonstige Teilresektion am Dünndarm
40.21.11↔	Exzision einzelner Lymphknoten und Lymphgefäße, zervikal, mit Radionuklidmarkierung oder Farbstoffmarkierung (Sentinel-Lymphonodektomie)	45.63.00↔	Totalexstirpation des Dünndarms, n.n.bez.
40.21.99↔	Exzision eines tiefen zervikalen Lymphknoten, sonstige	45.63.99↔	Totalexstirpation des Dünndarms, sonstige
40.22.00↔	Exzision eines mamma-internalen Lymphknoten, n.n.bez.	45.71↔	Multiple Segmentresektion am Dickdarm
40.22.10↔	Exzision eines mamma-internalen Lymphknoten, thorakoskopisch	45.72↔	Zäkumresektion
40.22.20↔	Exzision eines mamma-internalen Lymphknoten, offen chirurgisch	45.74↔	Resektion des Colon transversum
40.22.99↔	Exzision eines mamma-internalen Lymphknoten, sonstige	45.75↔	Hemikolektomie links
40.23.00↔	Exzision eines axillären Lymphknoten, n.n.bez.	45.76↔	Sigmoidektomie
40.23.10↔	Exzision eines axillären Lymphknoten, ohne Markierung	45.79.00↔	Sonstige Teilresektion am Dickdarm, n.n.bez.
40.23.11↔	Exzision eines axillären Lymphknoten, mit Radionuklidmarkierung oder Farbstoffmarkierung (Sentinel-Lymphonodektomie)	45.79.10↔	Segmentresektion am Dickdarm
40.23.99↔	Exzision eines axillären Lymphknoten, sonstige	45.79.11↔	Resektion multipler Dickdarmsegmente
40.3x.10↔	Regionale Lymphadenektomie als selbständiger Eingriff, n.n.bez.	45.79.12↔	Subtotale Kolektomie
40.3x.11↔	Regionale Lymphadenektomie als selbständiger Eingriff, zervikal	45.79.20↔	Erweiterte Sigmaresektion
40.3x.12↔	Regionale Lymphadenektomie als selbständiger Eingriff, axillär	45.79.21↔	Erweiterte Hemikolektomie rechts und links
40.3x.13↔	Regionale Lymphadenektomie als selbständiger Eingriff, paraaortal, pelvin, obturatorisch oder iliakal	45.79.22↔	Erweiterte subtotale Kolonresektion
40.3x.14↔	Regionale Lymphadenektomie als selbständiger Eingriff, inguinal, offen chirurgisch	45.79.29↔	Sonstige erweiterte Teilresektion am Dickdarm
40.3x.15↔	Regionale Lymphadenektomie als selbständiger Eingriff, inguinale, laparoskopisch		

45.79.99↔	Sonstige Teilresektion am Dickdarm, sonstige	58.45.10↔	Plastische Rekonstruktion bei Hypospadie oder Epispadie, bei der Frau
45.8x.00↔	Totale intraabdominelle Kolektomie, n.n.bez.	58.45.20↔	Plastische Rekonstruktion bei Hypospadie oder Epispadie, beim Mann, Schaftaufrichtung und Chordektomie
45.8x.20↔	Totale intraabdominelle Kolektomie, Erweiterte totale Kolektomie	58.45.21↔	Plastische Rekonstruktion bei Hypospadie oder Epispadie, beim Mann, sonstige Verfahren
45.8x.30↔	Totale intraabdominelle Kolektomie, Erweiterte totale Proktokolektomie	58.45.99↔	Plastische Rekonstruktion bei Hypospadie oder Epispadie, sonstige
45.8x.99↔	Totale intraabdominelle Kolektomie, sonstige	59.00↔	Retroperitoneale Dissektion, n.n.bez.
45.92↔	Anastomose des Dünndarms zum Rektumstumpf	59.19↔	Sonstige Inzision am perivesikalen Gewebe
46.33↔	Anlage eines Duodenostomie	59.91↔	Exzision am perirenal oder perivesikalen Gewebe
46.34↔	Offen chirurgische Anlage einer Jejunostomie	59.92↔	Sonstige Operationen am perirenal oder perivesikalen Gewebe
46.39.00↔	Sonstige Enterostomie, n.n.bez.	61.3x.00↔	Exzision oder Destruktion von Läsion oder Gewebe am Skrotum, n.n. bez.
46.39.10↔	Sonstige Enterostomie, Anlage einer Bishop-Koop-Anastomose	61.3x.10↔	Exzision oder Destruktion von Läsion oder Gewebe am Skrotum, partielle Resektion
46.39.99↔	Sonstige Enterostomie, sonstige	61.3x.11↔	Exzision oder Destruktion von Läsion oder Gewebe am Skrotum, totale Resektion
46.97.00↔	Darmtransplantation, n.n.bez.	61.3x.12↔	Exzision oder Destruktion von Läsion oder Gewebe am Skrotum, radikale Resektion
46.97.10↔	Darmtransplantation, Dünndarm-Retransplantation während desselben stationären Aufenthaltes	61.3x.99↔	Exzision oder Destruktion von Läsion oder Gewebe am Skrotum, sonstige
46.97.99↔	Darmtransplantation, sonstige	61.42↔	Verschluss einer Fistel am Skrotum
50.12↔	Offene Biopsie an der Leber	61.49↔	Sonstige plastische Rekonstruktion an Skrotum und Tunica vaginalis testis
52.12↔	Offene Biopsie am Pankreas	61.92↔	Exzision einer Läsion an der Tunica vaginalis testis, mit Ausnahme einer Hydrocele testis
52.22.00↔	Sonstige Exzision oder Destruktion von Läsion oder Gewebe an Pankreas und an Ductus pancreaticus, n.n.bez.	62.12↔	Offene Biopsie am Hoden
52.22.99↔	Sonstige Exzision oder Destruktion von Läsion oder Gewebe an Pankreas und an Ductus pancreaticus, sonstige	62.2↔	Exzision oder Destruktion einer Läsion am Hoden
52.52↔	Distale Pankreatektomie	62.3x.00↔	Einseitige Orchidektomie, n.n.bez.
52.92↔	Sondierung des Ductus pancreaticus	62.3x.10↔	Einseitige Orchidektomie, skrotal, ohne Epididymektomie
52.95.00↔	Sonstige Operation am Pankreas, n.n.bez.	62.3x.11↔	Einseitige Orchidektomie, skrotal, mit Epididymektomie
52.95.10↔	Extraktion von Stein(en) aus dem Ductus pancreaticus, offen chirurgisch	62.3x.20↔	Einseitige Orchidektomie, Inguinalhoden, ohne Epididymektomie
52.95.11↔	Extraktion von Stein(en) aus dem Ductus pancreaticus, laparoskopisch	62.3x.21↔	Einseitige Orchidektomie, Inguinalhoden, mit Epididymektomie
52.95.20↔	Dilatation des Ductus pancreaticus, laparoskopisch	62.3x.30↔	Einseitige Orchidektomie, Abdominalhoden, offen chirurgisch
52.95.30↔	Einlage einer Drainage in den Pankreasgang, offen chirurgisch	62.3x.31↔	Einseitige Orchidektomie, Abdominalhoden, laparoskopisch
52.95.31↔	Einlage einer Drainage in den Pankreasgang, laparoskopisch	62.3x.40↔	Einseitige Orchidektomie, radikal
52.95.40↔	Einlage oder Wechsel eines nicht selbstexpandierenden Stents (Prothese) in den Pankreasgang, offen chirurgisch	62.3x.99↔	Einseitige Orchidektomie, sonstige
52.95.41↔	Einlage oder Wechsel eines nicht selbstexpandierenden Stents (Prothese) in den Pankreasgang, laparoskopisch	62.41↔	Entfernen beider Hoden im gleichen Eingriff
52.95.50↔	Einlage oder Wechsel eines selbstexpandierenden Stents (Prothese) in den Pankreasgang, offen chirurgisch	62.42↔	Entfernen eines belassenen Hodens
52.95.51↔	Einlage oder Wechsel eines selbstexpandierenden Stents (Prothese) in den Pankreasgang, laparoskopisch	62.5↔	Orchidopexie
52.95.60↔	Plastische Rekonstruktion des Ductus pancreaticus, laparoskopisch	62.69↔	Sonstige plastische Rekonstruktion am Hoden
52.95.70↔	Plastische Rekonstruktion des Pankreas	62.99.20↔	Operative Verlagerung eines Abdominalhodens
52.95.90↔	Sonstige endoskopische Operation am Pankreas	62.99.30↔	Entnahme von Hoden- oder Nebenhodengewebe zur Aufbereitung für die künstliche Insemination
52.95.99↔	Sonstige Operation am Pankreas, sonstige	64.3x.00↔	Amputation des Penis, n.n.bez.
52.99.00↔	Sonstige offene Operation am Pankreas, n.n.bez.	64.3x.10↔	Amputation des Penis, partiell
52.99.10↔	Sonstige offene Operation am Pankreas, Dilatation des Ductus pancreaticus	64.3x.11↔	Amputation des Penis, total
52.99.20↔	Sonstige offene Operation am Pankreas, Plastische Rekonstruktion des Ductus pancreaticus	64.3x.12↔	Amputation des Penis, Emaskulation
52.99.99↔	Sonstige offene Operation am Pankreas, sonstige	64.3x.99↔	Amputation des Penis, sonstige
54.0x.00↔	Inzision an der Bauchwand, n.n.bez.	64.5x.00↔	Operationen zur Geschlechtsumwandlung, n.n.bez.
54.0x.10↔	Inzision an der Bauchwand, Extraperitoneale Drainage der Bauchwand	64.5x.10↔	Operationen zur Geschlechtsumwandlung, Geschlechtsumwandlung einer Frau zum Mann
54.0x.99↔	Inzision an der Bauchwand, sonstige	64.5x.20↔	Operationen zur Geschlechtsumwandlung, Geschlechtsumwandlung einem Mann zur Frau
54.3x.00↔	Exzision oder Destruktion von Läsion oder Gewebe an Bauchwand oder Nabel, n.n.bez.	64.5x.99↔	Operationen zur Geschlechtsumwandlung, sonstige
54.3x.10↔	Omphalektomie	65.11↔	Aspirationsbiopsie am Ovar
54.3x.19↔	Sonstige Exzision von Läsion oder Gewebe an Bauchwand oder Nabel	65.12↔	Sonstige Biopsie am Ovar
54.3x.20↔	Destruktion von Läsion oder Gewebe an Bauchwand oder Nabel	65.13↔	Laparoskopische Biopsie am Ovar
54.3x.99↔	Exzision oder Destruktion von Läsion oder Gewebe an Bauchwand oder Nabel, sonstige	65.14↔	Sonstige laparoskopische diagnostische Massnahmen am Ovar
54.4x.00↔	Exzision oder Destruktion von Peritonealgewebe, n.n.bez.	65.22↔	Keilresektion am Ovar
54.4x.10↔	Exzision von Appendices epiploicae	65.24↔	Laparoskopische Keilresektion am Ovar
54.4x.11↔	Exzision von Mesenterium	65.31↔	Laparoskopische einseitige Ovarektomie
54.4x.12↔	Exzision von Omentum	65.39↔	Sonstige einseitige Ovarektomie
54.4x.99↔	Exzision oder Destruktion von Peritonealgewebe, sonstige	65.51↔	Sonstiges Entfernen beider Ovarien während desselben operativen Eingriffs
58.45.00↔	Plastische Rekonstruktion bei Hypospadie oder Epispadie, n.n.bez.	65.52↔	Sonstiges Entfernen eines belassenen Ovars
		65.53↔	Laparoskopisches Entfernen von beiden Ovarien während desselben operativen Eingriffs
		65.54↔	Laparoskopisches Entfernen eines belassenen Ovars

69.19↔	Sonstige Exzision oder Destruktion an Uterus und uterinem Halteapparat	77.41.00↔	Knochenbiopsie von Skapula, Klavikula, Rippen und Sternum, n.n.bez.
70.32.00↔	Exzision oder Destruktion einer Läsion im Douglasraum, n.n.bez.	77.41.20↔	Knochenbiopsie von Skapula, Klavikula, Rippen und Sternum, Offene Knochenbiopsie
70.32.10↔	Exzision einer Läsion im Douglasraum	77.41.99↔	Knochenbiopsie von Skapula, Klavikula, Rippen und Sternum, sonstige
70.32.11↔	Destruktion einer Läsion im Douglasraum	77.42.00↔	Knochenbiopsie am Humerus, n.n.bez.
70.32.99↔	Exzision oder Destruktion einer Läsion im Douglasraum, sonstige	77.42.20↔	Knochenbiopsie am Humerus, Offene Knochenbiopsie
70.71↔	Naht einer Vaginaverletzung	77.42.99↔	Knochenbiopsie am Humerus, sonstige
70.79.00↔	Sonstige plastische Rekonstruktion an der Vagina, n.n.bez.	77.43.00↔	Knochenbiopsie an Radius und Ulna, n.n.bez.
70.79.10↔	Sonstige vaginale Kolporrhaphie mit Beckenbodenplastik	77.43.20↔	Knochenbiopsie an Radius und Ulna, Offene Knochenbiopsie
70.79.99↔	Sonstige plastische Rekonstruktion an der Vagina, sonstige	77.43.99↔	Knochenbiopsie an Radius und Ulna, sonstige
71.01↔	Lösung von Adhäsionen an der Vulva	77.44.00↔	Knochenbiopsie an Karpalia und Metakarpalia, n.n.bez.
71.4x.00↔	Operationen an der Klitoris, n.n.bez.	77.44.20↔	Knochenbiopsie an Karpalia und Metakarpalia, Offene Knochenbiopsie
71.4x.10↔	Plastische Rekonstruktion der Klitoris (Ziehharmonikaplastik)	77.44.99↔	Knochenbiopsie an Karpalia und Metakarpalia, sonstige
71.4x.99↔	Operationen an der Klitoris, sonstige	77.45.00↔	Knochenbiopsie am Femur, n.n.bez.
71.8↔	Sonstige Operationen an der Vulva	77.45.20↔	Knochenbiopsie am Femur, Offene Knochenbiopsie
71.9↔	Sonstige Operationen an den weiblichen Geschlechtsorganen	77.45.99↔	Knochenbiopsie am Femur, sonstige
77.08.00↔	Sequestrektomie an Tarsalia und Metatarsalia, n.n.bez.	77.46.00↔	Knochenbiopsie an der Patella, n.n.bez.
77.08.10↔	Sequestrektomie an Tarsalia und Metatarsalia, ohne Einlage eines Medikamententrägers	77.46.20↔	Knochenbiopsie an der Patella, Offene Knochenbiopsie
77.08.11↔	Sequestrektomie an Tarsalia und Metatarsalia, mit Einlage eines Medikamententrägers	77.46.99↔	Knochenbiopsie an der Patella, sonstige
77.08.99↔	Sequestrektomie an Tarsalia und Metatarsalia, sonstige	77.47.00↔	Knochenbiopsie an Tibia und Fibula, n.n.bez.
77.09.40↔	Sequestrektomie an den Phalangen des Fusses, ohne Einlage eines Medikamententrägers	77.47.20↔	Knochenbiopsie an Tibia und Fibula, Offene Knochenbiopsie
77.09.41↔	Sequestrektomie an den Phalangen des Fusses, mit Einlage eines Medikamententrägers	77.47.99↔	Knochenbiopsie an Tibia und Fibula, sonstige
77.09.90↔	Sequestrektomie an sonstigen näher bezeichneten Knochen, ohne Einlage eines Medikamententrägers	77.48.00↔	Knochenbiopsie an Tarsalia und Metatarsalia, n.n.bez.
77.09.91↔	Sequestrektomie an sonstigen näher bezeichneten Knochen, mit Einlage eines Medikamententrägers	77.48.20↔	Knochenbiopsie an Tarsalia und Metatarsalia, Offene Knochenbiopsie
77.09.99↔	Sequestrektomie an anderen näher bezeichneten Knochen, ohne Gesichtsschädelknochen, sonstige	77.48.99↔	Knochenbiopsie an Tarsalia und Metatarsalia, sonstige
77.27.00↔	Keilosteotomie an Tibia und Fibula, n.n.bez.	77.49.00↔	Knochenbiopsie an anderen näher bezeichneten Knochen, ausser Gesichtsschädelknochen, n.n.bez.
77.27.10↔	Keilosteotomie an der Tibia	77.49.21↔	Knochenbiopsie an anderen näher bezeichneten Knochen, ausser Gesichtsschädelknochen, Knochenbiopsie an der Wirbelsäule, Offene Knochenbiopsie
77.27.20↔	Keilosteotomie an der Fibula	77.49.41↔	Knochenbiopsie an anderen näher bezeichneten Knochen, ausser Gesichtsschädelknochen, Knochenbiopsie an Phalangen des Fusses, Offene Knochenbiopsie
77.27.99↔	Keilosteotomie an Tibia und Fibula, sonstige	77.49.91↔	Knochenbiopsie an anderen näher bezeichneten Knochen, ausser Gesichtsschädelknochen, Offene Knochenbiopsie
77.28.00↔	Keilosteotomie an Tarsalia und Metatarsalia, n.n.bez.	77.49.99↔	Knochenbiopsie an anderen näher bezeichneten Knochen, ausser Gesichtsschädelknochen, sonstige
77.28.10↔	Keilosteotomie am Talus	77.51↔	Plastische Rekonstruktion bei Hallux valgus mit Exostosenresektion, Weichteilkorrektur und Osteotomie am Os metatarsale I
77.28.20↔	Keilosteotomie am Kalkaneus	77.52↔	Plastische Rekonstruktion bei Hallux valgus mit Exostosenresektion, Weichteilkorrektur und Arthrodes
77.28.30↔	Keilosteotomie an sonstigen Tarsalia	77.53↔	Plastische Rekonstruktion bei Hallux valgus mit anderer Exostosenresektion und Weichteilkorrektur
77.28.40↔	Keilosteotomie an Metatarsalia	77.54↔	Resektion oder Korrekturosteotomie bei Digitus quintus varus
77.28.99↔	Keilosteotomie an Tarsalia und Metatarsalia, sonstige	77.58↔	Sonstige Resektion, Arthrodes und plastische Rekonstruktion an Zehen
77.29.40↔	Keilosteotomie an Phalangen des Fusses	77.59↔	Sonstige Exostosenresektion bei Hallux valgus
77.37.00↔	Sonstige Knochendurchtrennung an Tibia und Fibula, n.n.bez.	77.68.00↔	Lokale Resektion von Knochenläsion oder -gewebe an Tarsalia und Metatarsalia, n.n.bez.
77.37.10↔	Rotationsosteotomie an der Tibia	77.68.10↔	Lokale Resektion von Knochenläsion oder -gewebe an Tarsalia
77.37.12↔	Kortikotomie bei Segmenttransport an der Tibia	77.68.11↔	Lokale Resektion von Knochenläsion oder -gewebe an Metatarsalia
77.37.13↔	Komplexe (mehrdimensionale) Osteotomie (mit Achsenkorrektur) an der Tibia	77.68.20↔	Débridement an Tarsalia
77.37.14↔	Valgisierende oder varisierende Osteotomie an der Tibia	77.68.21↔	Débridement an Metatarsalia
77.37.19↔	Sonstige Knochendurchtrennung an der Tibia	77.68.99↔	Lokale Resektion von Knochenläsion oder -gewebe an Tarsalia und Metatarsalia, sonstige
77.37.20↔	(De-)Rotationsosteotomie an der Fibula	77.69.13↔	Lokale Resektion von Knochenläsion oder -gewebe an Phalangen des Fusses
77.37.21↔	Kortikotomie bei Segmenttransport an der Fibula	77.69.20↔	Débridement an Phalangen der Hand
77.37.22↔	Komplexe (mehrdimensionale) Osteotomie (mit Achsenkorrektur) an der Fibula	77.69.22↔	Débridement am Becken
77.37.29↔	Sonstige Knochendurchtrennung an der Fibula	77.69.23↔	Débridement an Phalangen des Fusses
77.37.99↔	Sonstige Knochendurchtrennung an Tibia und Fibula, sonstige	77.88↔	Sonstige partielle Knochenresektion an Tarsalia und Metatarsalia
77.38.00↔	Sonstige Knochendurchtrennung an Tarsalia und Metatarsalia, n.n.bez.	77.89.40↔	Sonstige partielle Knochenresektion an Phalangen des Fusses
77.38.10↔	(De-)Rotationsosteotomie an Tarsalia	77.91.11↔	Totale Resektion einer Rippe
77.38.11↔	Kortikotomie bei Segmenttransport an Tarsalia	77.91.12↔	Totale Resektion einer Halsrippe
77.38.12↔	Komplexe (mehrdimensionale) Osteotomie (mit Achsenkorrektur) an Tarsalia	77.91.13↔	Totale Resektion des Sternums
77.38.19↔	Sonstige Knochendurchtrennung an Tarsalia		
77.38.29↔	Sonstige Knochendurchtrennung an Metatarsalia		
77.38.99↔	Sonstige Knochendurchtrennung an Tarsalia und Metatarsalia, sonstige		
77.40.20↔	Knochenbiopsie, ohne Angabe der Lokalisation, Offene Knochenbiopsie		
77.40.99↔	Knochenbiopsie, ohne Angabe der Lokalisation, sonstige		

77.98.00↔	Totale Resektion von Tarsalia und Metatarsalia, n.n.bez.	80.6x.21↔	Meniskektomie am Knie, offen chirurgisch, total
77.98.10↔	Totale Resektion von Tarsalia	80.6x.99↔	Meniskektomie am Knie, sonstige
77.98.11↔	Totale Resektion von Metatarsalia	80.81.00↔	Sonstige lokale Exzision oder Destruktion einer Gelenksläsion an der Schulter, n.n.bez.
77.98.99↔	Totale Resektion von Tarsalia und Metatarsalia, sonstige	80.81.10↔	Débridement am Humeroglenoidalgelenk
77.99.10↔	Totale Knochenresektionen an Phalangen der Hand	80.81.11↔	Zystenexstirpation am Humeroglenoidalgelenk
77.99.40↔	Totale Knochenresektionen an Phalangen des Fusses	80.81.19↔	Sonstige lokale Exzision oder Destruktion am Humeroglenoidalgelenk
78.09.40↔	Knochentransplantation an Phalangen des Fusses, gefässgestielt mit mikrovaskulärer Anastomose	80.81.20↔	Débridement am Akromioklavikulargelenk
78.09.41↔	Knochentransplantation an Phalangen des Fusses, gefässgestielt ohne mikrovaskuläre Anastomose	80.81.21↔	Zystenexstirpation am Akromioklavikulargelenk
78.09.42↔	Knorpel-Knochentransplantation an Phalangen des Fusses	80.81.29↔	Sonstige lokale Exzision oder Destruktion am Akromioklavikulargelenk
78.15.00↔	Anlegen eines Fixateur externe am Femur (inkl. Reposition von Frakturen), n.n.bez.	80.81.99↔	Sonstige lokale Exzision oder Destruktion einer Gelenksläsion an der Schulter, sonstige
78.15.10↔	Offene Reposition einer Schenkelhalsfraktur und proximalen Femurfraktur mit Knochenfixation durch Fixateur externe	80.82.00↔	Sonstige lokale Exzision oder Destruktion einer Gelenksläsion am Ellenbogen, n.n.bez.
78.15.20↔	Offene Reposition einer Femurschaftfraktur mit Knochenfixation durch Fixateur externe	80.82.10↔	Arthroskopische lokale Exzision oder Destruktion einer Gelenksläsion am Ellenbogen
78.15.40↔	Geschlossene Reposition einer sonstigen Femurfraktur mit Knochenfixation durch Fixateur externe	80.82.11↔	Débridement am Ellenbogengelenk
78.15.99↔	Anlegen eines Fixateur externe am Femur (inkl. Reposition von Frakturen), sonstige	80.82.12↔	Zystenexstirpation am Ellenbogengelenk
78.28.00↔	Verkürzungsteotomie an Tarsalia und Metatarsalia, n.n.bez.	80.82.99↔	Sonstige lokale Exzision oder Destruktion einer Gelenksläsion am Ellenbogen, sonstige
78.28.10↔	Temporäre Epiphyseodese an Tarsalia und Metatarsalia	80.90.00↔	Sonstige Exzision an einem Gelenk, n.n.bez.
78.28.11↔	Permanente Epiphyseodese an Tarsalia und Metatarsalia	80.90.10↔	Arthroskopische Exzision an einem Gelenk
78.28.12↔	Therapeutische Epiphyseolyse an Tarsalia und Metatarsalia	80.90.99↔	Sonstige Exzision an einem Gelenk, sonstige
78.28.20↔	Sonstige Verkürzungsteotomie am Calcaneus	80.91.00↔	Sonstige Exzision an der Schulter, n.n.bez.
78.28.21↔	Sonstige Verkürzungsteotomie an sonstigen Tarsalia	80.91.10↔	Arthroskopische Exzision am Humeroglenoidalgelenk
78.28.22↔	Sonstige Verkürzungsteotomie an Metatarsalia	80.91.11↔	Sonstige Exzision am Humeroglenoidalgelenk
78.28.99↔	Verkürzungsteotomie an Tarsalia und Metatarsalia, sonstige	80.91.20↔	Arthroskopische Exzision am Akromioklavikulargelenk
78.29.10↔	Temporäre Epiphyseodese an Phalangen der Hand	80.91.21↔	Sonstige Exzision am Akromioklavikulargelenk
78.29.11↔	Permanente Epiphyseodese an Phalangen der Hand	80.91.30↔	Entnahme eines Knorpeltransplantates an der Schulter
78.29.12↔	Therapeutische Epiphyseolyse an Phalangen der Hand	80.91.99↔	Sonstige Exzision an der Schulter, sonstige
78.29.19↔	Sonstige Verkürzungsteotomie an Phalangen der Hand	80.92.00↔	Sonstige Exzision am Ellenbogen, n.n.bez.
78.29.40↔	Temporäre Epiphyseodese an Phalangen des Fusses	80.92.10↔	Arthroskopische Exzision am Ellenbogen
78.29.41↔	Permanente Epiphyseodese an Phalangen des Fusses	80.92.11↔	Entnahme eines Knorpeltransplantates am Ellenbogengelenk
78.29.42↔	Therapeutische Epiphyseolyse an Phalangen des Fusses	80.92.99↔	Sonstige Exzision am Ellenbogen, sonstige
78.29.49↔	Sonstige Verkürzungsteotomie an Phalangen des Fusses	80.93.00↔	Sonstige Exzision am Handgelenk, n.n.bez.
78.29.99↔	Verkürzungsteotomie an anderen nicht näher bezeichneten Knochen, sonstige	80.93.10↔	Arthroskopische Exzision am Handgelenk
78.38.00↔	Verlängerungsteotomie an Tarsalia und Metatarsalia, n.n.bez.	80.93.11↔	Entnahme eines Knorpeltransplantates am Handgelenk
78.38.10↔	Verlängerungsteotomie am Calcaneus	80.93.12↔	Resektion des Discus triangularis am Handgelenk
78.38.19↔	Verlängerungsteotomie an sonstigen Tarsalia	80.93.99↔	Sonstige Exzision am Handgelenk, sonstige
78.38.20↔	Verlängerungsteotomie an Metatarsalia	80.94↔	Sonstige Exzision an Hand- und Fingergelenk
78.38.99↔	Verlängerungsteotomie an Tarsalia und Metatarsalia, sonstige	80.95.00↔	Sonstige Exzision am Hüftgelenk, n.n.bez.
78.48↔	Sonstige plastische Rekonstruktion an Tarsalia und Metatarsalia	80.95.10↔	Arthroskopische Exzision am Hüftgelenk
78.49.11↔	Sonstige plastische Rekonstruktion an Phalangen der Hand	80.95.11↔	Entnahme eines Knorpeltransplantates am Hüftgelenk
78.49.12↔	Sonstige plastische Rekonstruktion am Becken	80.95.99↔	Sonstige Exzision am Hüftgelenk, sonstige
78.49.13↔	Sonstige plastische Rekonstruktion an Phalangen des Fusses	80.96.00↔	Sonstige Exzision am Knie, n.n.bez.
79.35.00↔	Offene Reposition einer Femurfraktur mit innerer Knochenfixation, n.n.bez.	80.96.10↔	Arthroskopische Exzision am Kniegelenk
79.35.10↔	Offene Reposition einer Hüftkopffraktur mit innerer Knochenfixation	80.96.20↔	Entnahme eines Knorpeltransplantates am Kniegelenk, arthroskopisch
79.35.11↔	Offene Reposition einer Schenkelhalsfraktur und proximalen Femurfraktur mit innerer Knochenfixation	80.96.21↔	Entnahme eines Knorpeltransplantates am Kniegelenk, offen chirurgisch
79.35.12↔	Offene Reposition einer Femurschaftfraktur mit innerer Knochenfixation	80.96.99↔	Sonstige Exzision am Knie, sonstige
79.35.13↔	Offene Reposition einer distalen Femurfraktur mit innerer Knochenfixation	80.97.00↔	Sonstige Exzision am Sprunggelenk, n.n.bez.
79.35.99↔	Offene Reposition einer Femurfraktur mit innerer Knochenfixation, sonstige	80.97.10↔	Arthroskopische Exzision am oberen Sprunggelenk
79.67↔	Débridement einer offenen Fraktur an Tarsalia und Metatarsalia	80.97.11↔	Sonstige Exzision am oberen Sprunggelenk
79.97↔	Nicht näher bezeichnete Operation an Verletzung von Tarsalia und Metatarsalia	80.97.20↔	Arthroskopische Exzision am unteren Sprunggelenk
80.36.00↔	Gelenkbiopsie am Knie, n.n.bez.	80.97.21↔	Sonstige Exzision am unteren Sprunggelenk
80.36.20↔	Arthroskopische Gelenkbiopsie am Knie	80.97.30↔	Entnahme eines Knorpeltransplantates am Sprunggelenk
80.36.30↔	Gelenkbiopsie am Knie, Offene Gelenksbiopsie am Knie	80.97.99↔	Sonstige Exzision am Sprunggelenk, sonstige
80.36.99↔	Gelenkbiopsie am Knie, sonstige	80.98.00↔	Sonstige Exzision an Fuss- und Zehengelenk, n.n.bez.
80.6x.00↔	Meniskektomie am Knie, n.n.bez.	80.98.10↔	Arthroskopische Exzision an Fuss- und Zehengelenken
80.6x.10↔	Meniskektomie am Knie, arthroskopisch, partiell	80.98.11↔	Sonstige Exzision am Metatarsophalangealgelenk
80.6x.11↔	Meniskektomie am Knie, arthroskopisch, total	80.98.12↔	Sonstige Exzision an sonstigen Fussgelenken
80.6x.20↔	Meniskektomie am Knie, offen chirurgisch, partiell	80.98.13↔	Sonstige Exzision an Zehengelenken
		80.98.99↔	Sonstige Exzision an Fuss- und Zehengelenk, sonstige
		80.99.00↔	Sonstige Exzision an einem Gelenk an anderer bezeichneter Lokalisation, n.n.bez.
		80.99.10↔	Arthroskopische Exzision am Sternoklavikulargelenk
		80.99.11↔	Sonstige Exzision am Sternoklavikulargelenk
		80.99.20↔	Arthroskopische Exzision am Iliosakralgelenk

80.99.21↔	Sonstige Exzision am Iliosakralgelenk	81.49.26↔	Subchondrale Knocheneröffnung, Oberes Sprunggelenk, arthroskopisch
80.99.30↔	Arthroskopische Exzision an der Symphyse	81.49.27↔	Subchondrale Knocheneröffnung, Oberes Sprunggelenk, offen chirurgisch
80.99.31↔	Sonstige Exzision an der Symphyse	81.49.28↔	Subchondrale Knocheneröffnung, Unteres Sprunggelenk, arthroskopisch
80.99.90↔	Arthroskopische Exzision an einem Gelenk an anderer bezeichneter Lokalisation	81.49.29↔	Subchondrale Knocheneröffnung, Unteres Sprunggelenk, offen chirurgisch
80.99.91↔	Entnahme eines Knorpeltransplantates an einem Gelenk an anderer bezeichneter Lokalisation	81.49.30↔	Subchondrale Knocheneröffnung mit Einbringen eines azellulären Implantats, oberes Sprunggelenk, arthroskopisch
80.99.99↔	Sonstige Exzision an einem Gelenk an anderer bezeichneter Lokalisation, sonstige	81.49.31↔	Subchondrale Knocheneröffnung mit Einbringen eines azellulären Implantats, unteres Sprunggelenk, arthroskopisch
81.11↔	Arthrodeese am Sprunggelenk	81.49.32↔	Resektionsarthroplastik am Sprunggelenk
81.12.00↔	Arthrodeese Double, n.n.bez.	81.49.33↔	Refixation und Plastik am Kapselbandapparat des oberen Sprunggelenkes
81.12.10↔	Arthrodeese oberes Sprunggelenk mit unterem Sprunggelenk	81.49.34↔	Subchondrale Knocheneröffnung mit Einbringen eines azellulären Implantats, oberes Sprunggelenk, offen chirurgisch
81.12.11↔	Arthrodeese oberes Sprunggelenk mit unterem Sprunggelenk und Chopartgelenk	81.49.35↔	Subchondrale Knocheneröffnung mit Einbringen eines azellulären Implantats, unteres Sprunggelenk, offen chirurgisch
81.12.12↔	Arthrodeese unteres Sprunggelenk, zwei Sprunggelenkskammern	81.49.99↔	Sonstige Rekonstruktion am Sprunggelenk, sonstige
81.12.13↔	Arthrodeese unteres Sprunggelenk, drei Sprunggelenkskammern	81.52.00↔	Implantation einer Teilprothese des Hüftgelenks, Implantation von Teilkomponenten einer Hüftendoprothese, n.n.bez.
81.12.99↔	Arthrodeese Double, sonstige	81.52.21↔	Erstimplantation einer Monokopfprothese
81.13↔	Subtalare Arthrodeese	81.52.22↔	Erstimplantation einer Duokopfprothese
81.14↔	Mediotarsale Arthrodeese	81.52.31↔	Erstimplantation einer Stütz- resp. Pfannendachschale einer Hüftendoprothese
81.15↔	Tarsometatarsale Arthrodeese	81.52.99↔	Implantation einer Teilprothese des Hüftgelenks, Implantation von Teilkomponenten einer Hüftendoprothese, sonstige
81.44.00↔	Stabilisierung der Patella, n.n.bez.	81.83.00↔	Sonstiger Eingriff am Schultergelenk, n.n.bez.
81.44.10↔	Stabilisierung der Patella, Retinakulumspaltung, lateral	81.83.10↔	Refixation eines osteochondralen Fragmentes, Humeroglenoidalgelenk, arthroskopisch
81.44.11↔	Stabilisierung der Patella, Retinakulumspaltung, lateral mit Zügelungsoperation	81.83.11↔	Refixation eines osteochondralen Fragmentes, Humeroglenoidalgelenk, offen chirurgisch
81.44.12↔	Stabilisierung der Patella, Verlagerung des Patellarsehnenansatzes	81.83.12↔	Refixation eines osteochondralen Fragmentes, Akromioklavikulargelenk, arthroskopisch
81.44.13↔	Stabilisierung der Patella, Verlagerung des Patellarsehnenansatzes mit Knochen-span	81.83.13↔	Refixation eines osteochondralen Fragmentes, Akromioklavikulargelenk, offen chirurgisch
81.44.14↔	Stabilisierung der Patella mittels MPFL (Mediales Patello-Femorales Ligament)-Plastik	81.83.18↔	Knorpeltransplantation und Implantation von in-vitro hergestellten Gewebekulturen, Humeroglenoidalgelenk, arthroskopisch
81.44.99↔	Stabilisierung der Patella, sonstige	81.83.19↔	Knorpeltransplantation und Implantation von in-vitro hergestellten Gewebekulturen, Humeroglenoidalgelenk, offen chirurgisch
81.45.00↔	Sonstige Rekonstruktion an den Kreuzbändern, n.n.bez.	81.83.20↔	Knorpeltransplantation und Implantation von in-vitro hergestellten Gewebekulturen, Akromioklavikulargelenk, arthroskopisch
81.45.10↔	Rekonstruktion des vorderen Kreuzbandes mit autogener Patellarsehne, arthroskopisch	81.83.21↔	Knorpeltransplantation und Implantation von in-vitro hergestellten Gewebekulturen, Akromioklavikulargelenk, offen chirurgisch
81.45.11↔	Rekonstruktion des hinteren Kreuzbandes mit autogener Patellarsehne, arthroskopisch	81.83.26↔	Subchondrale Knocheneröffnung, Humeroglenoidalgelenk, arthroskopisch
81.45.12↔	Rekonstruktion des vorderen Kreuzbandes mit Semitendinosus- und/oder Gracilis-Sehne, arthroskopisch	81.83.27↔	Subchondrale Knocheneröffnung, Humeroglenoidalgelenk, offen chirurgisch
81.45.13↔	Rekonstruktion des hinteren Kreuzbandes mit Semitendinosus- und/oder Gracilis-Sehne, arthroskopisch	81.83.28↔	Subchondrale Knocheneröffnung, Akromioklavikulargelenk, arthroskopisch
81.45.19↔	Sonstige Rekonstruktion an den Kreuzbändern, arthroskopisch	81.83.29↔	Subchondrale Knocheneröffnung, Akromioklavikulargelenk, offen chirurgisch
81.45.20↔	Rekonstruktion des vorderen Kreuzbandes mit autogener Patellarsehne, offen chirurgisch	81.83.30↔	Subchondrale Knocheneröffnung mit Einbringen eines azellulären Implantats, Humeroglenoidalgelenk, arthroskopisch
81.45.21↔	Rekonstruktion des hinteren Kreuzbandes mit autogener Patellarsehne, offen chirurgisch	81.83.31↔	Subchondrale Knocheneröffnung mit Einbringen eines azellulären Implantats, Akromioklavikulargelenk, arthroskopisch
81.45.22↔	Rekonstruktion des vorderen Kreuzbandes mit Semitendinosus- und/oder Gracilis-Sehne, offen chirurgisch	81.83.32↔	Refixation des Labrum glenoidale, arthroskopisch
81.45.23↔	Rekonstruktion des hinteren Kreuzbandes mit Semitendinosus- und/oder Gracilis-Sehne, offen chirurgisch	81.83.33↔	Erweiterung des subakromialen Raumes, arthroskopisch
81.45.29↔	Sonstige Rekonstruktion an den Kreuzbändern, offen chirurgisch	81.83.34↔	Kapselraffung mit Fixation am Glenoid, arthroskopisch
81.45.99↔	Sonstige Rekonstruktion an den Kreuzbändern, sonstige	81.83.35↔	Subchondrale Knocheneröffnung mit Einbringen eines azellulären Implantats, Humeroglenoidalgelenk, offen chirurgisch
81.49.00↔	Sonstige Rekonstruktion am Sprunggelenk, n.n.bez.	81.83.36↔	Subchondrale Knocheneröffnung mit Einbringen eines azellulären Implantats, Akromioklavikulargelenk, offen chirurgisch
81.49.10↔	Refixation eines osteochondralen Fragmentes, Oberes Sprunggelenk, arthroskopisch	81.83.39↔	Refixation und Plastik am Kapselbandapparat des Schultergelenkes, sonstige, arthroskopisch
81.49.11↔	Refixation eines osteochondralen Fragmentes, Oberes Sprunggelenk, offen chirurgisch	81.83.40↔	Resektionsarthroplastik am Schultergelenk
81.49.12↔	Refixation eines osteochondralen Fragmentes, Unteres Sprunggelenk, arthroskopisch		
81.49.13↔	Refixation eines osteochondralen Fragmentes, Unteres Sprunggelenk, offen chirurgisch		
81.49.18↔	Knorpeltransplantation und Implantation von in-vitro hergestellten Gewebekulturen, Oberes Sprunggelenk, arthroskopisch		
81.49.19↔	Knorpeltransplantation und Implantation von in-vitro hergestellten Gewebekulturen, Oberes Sprunggelenk, offen chirurgisch		
81.49.20↔	Knorpeltransplantation und Implantation von in-vitro hergestellten Gewebekulturen, Unteres Sprunggelenk, arthroskopisch		
81.49.21↔	Knorpeltransplantation und Implantation von in-vitro hergestellten Gewebekulturen, Unteres Sprunggelenk, offen chirurgisch		

81.83.41↔	Refixation des Limbus, offen chirurgisch	83.82.29↔	Transplantation eines lokalen Muskel- oder Fasziennappens, Andere Lokalisation
81.83.42↔	Vordere und Hintere Pfannenrandplastik	83.82.30↔	Transplantation eines osteomyokutanen oder osteofasziokutanen Lappens, Kopf und Hals
81.83.43↔	Vordere und Hintere Kapselplastik	83.82.31↔	Transplantation eines osteomyokutanen oder osteofasziokutanen Lappens, Schulter und Axilla
81.83.44↔	Akromioplastik mit Durchtrennung des Ligamentum coracoacromiale, offen chirurgisch	83.82.32↔	Transplantation eines osteomyokutanen oder osteofasziokutanen Lappens, Oberarm und Ellenbogen
81.83.49↔	Refixation und Plastik am Kapselbandapparat des Schultergelenkes, sonstige, offen chirurgisch	83.82.33↔	Transplantation eines osteomyokutanen oder osteofasziokutanen Lappens, Unterarm
81.83.99↔	Sonstiger Eingriff am Schultergelenk, sonstige	83.82.34↔	Transplantation eines osteomyokutanen oder osteofasziokutanen Lappens, Brustwand, Bauch und Rücken
81.94↔	Naht an Kapsel oder Ligament von Sprunggelenk oder Fuss	83.82.35↔	Transplantation eines osteomyokutanen oder osteofasziokutanen Lappens, Leisten- und Genitalregion und Gesäss
81.96.9a↔	Sonstige gelenkrekonstruktive und gelenkplastische Eingriffe, Resektionsarthroplastik an Gelenken des Fusses	83.82.36↔	Transplantation eines osteomyokutanen oder osteofasziokutanen Lappens, Untere Extremität
82.21↔	Exzision einer Läsion an einer Sehnnenscheide der Hand	83.82.39↔	Transplantation eines osteomyokutanen oder osteofasziokutanen Lappens, Andere Lokalisation
82.33↔	Sonstige Tenonektomie an der Hand	83.82.40↔	Transplantation eines sonstigen Lappentransplantates mit mikrovasculärer Anastomosierung aus Muskel oder Faszie, Kopf und Hals
82.46.00↔	Naht an Muskel oder Faszie der Hand, n.n.bez.	83.82.41↔	Transplantation eines sonstigen Lappentransplantates mit mikrovasculärer Anastomosierung aus Muskel oder Faszie, Schulter und Axilla
82.46.10↔	Naht an einer Faszie der Hand	83.82.42↔	Transplantation eines sonstigen Lappentransplantates mit mikrovasculärer Anastomosierung aus Muskel oder Faszie, Oberarm und Ellenbogen
82.46.20↔	Naht an einem Muskel der Hand	83.82.43↔	Transplantation eines sonstigen Lappentransplantates mit mikrovasculärer Anastomosierung aus Muskel oder Faszie, Unterarm
82.46.99↔	Naht an Muskel oder Faszie der Hand, sonstige	83.82.44↔	Transplantation eines sonstigen Lappentransplantates mit mikrovasculärer Anastomosierung aus Muskel oder Faszie, Brustwand, Bauch und Rücken
82.58↔	Sonstiger Transfer oder Transplantation eines Handmuskels	83.82.45↔	Transplantation eines sonstigen Lappentransplantates mit mikrovasculärer Anastomosierung aus Muskel oder Faszie, Leisten- und Genitalregion und Gesäss
82.59↔	Sonstige Transposition eines Handmuskels	83.82.46↔	Transplantation eines sonstigen Lappentransplantates mit mikrovasculärer Anastomosierung aus Muskel oder Faszie, Untere Extremität
83.43.00↔	Exzision von Muskel oder Faszie zur Transplantation, n.n.bez.	83.82.47↔	Transplantation eines sonstigen Lappentransplantates mit mikrovasculärer Anastomosierung aus Muskel oder Faszie, Andere Lokalisation
83.43.10↔	Entnahme eines myokutanen Lappens zur Transplantation	83.82.99↔	Muskel- oder Faszientransplantation, sonstige
83.43.11↔	Entnahme eines osteomyokutanen oder osteofasziokutanen Lappens zur Transplantation	84.10↔	Amputation der unteren Extremität, n.n.bez.
83.43.12↔	Entnahme eines sonstigen Lappentransplantates mit mikrovasculärer Anastomosierung aus Muskel oder Faszie	84.11↔	Zehenamputation
83.43.99↔	Exzision von Muskel oder Faszie zur Transplantation, sonstige	84.12↔	Amputation durch Fuss
83.75.00↔	Sehnentransfer oder -transplantation, n.n.bez.	84.13↔	Exartikulation im Sprunggelenk
83.75.10↔	Sehnentransfer oder -transplantation, Kopf und Hals	84.14↔	Transmalleoläre Amputation im Sprunggelenk
83.75.11↔	Sehnentransfer oder -transplantation, Schulter und Axilla	84.15↔	Sonstige Unterschenkel-Amputation
83.75.12↔	Sehnentransfer oder -transplantation, Oberarm und Ellenbogen	84.16↔	Knie-Exartikulation
83.75.13↔	Sehnentransfer oder -transplantation, Unterarm	84.17↔	Oberschenkel-Amputation
83.75.14↔	Sehnentransfer oder -transplantation, Brustwand, Bauch und Rücken	84.3x.00↔	Revision eines Amputationsstumpfes, n.n.bez.
83.75.15↔	Sehnentransfer oder -transplantation, Leisten- und Genitalregion und Gesäss	84.3x.10↔	Revision eines Amputationsstumpfes, Schulter- und Oberarmregion
83.75.16↔	Sehnentransfer oder -transplantation, Untere Extremität	84.3x.11↔	Revision eines Amputationsstumpfes, Unterarmregion
83.75.19↔	Sehnentransfer oder -transplantation, Andere Lokalisation	84.3x.12↔	Revision eines Amputationsstumpfes, Handregion
83.75.99↔	Sehnentransfer oder -transplantation, sonstige	84.3x.13↔	Revision eines Amputationsstumpfes, Untere Extremität
83.79↔	Sonstige Muskeltransposition	84.3x.19↔	Revision eines Amputationsstumpfes, Andere Lokalisation
83.81.00↔	Sehnentransplantation, n.n.bez.	84.3x.99↔	Revision eines Amputationsstumpfes, sonstige
83.81.10↔	Sehnentransplantation, Kopf und Hals	84.91↔	Amputation, n.n.bez.
83.81.11↔	Sehnentransplantation, Schulter und Axilla	85.0x.00↔	Inzision an der Mamma, n.n.bez.
83.81.12↔	Sehnentransplantation, Oberarm und Ellenbogen	85.0x.10↔	Inzision an der Mamma mit Durchtrennung der Kapsel bei Mammoprothese
83.81.13↔	Sehnentransplantation, Unterarm	85.0x.11↔	Inzision an der Mamma, ohne weitere Massnahmen
83.81.14↔	Sehnentransplantation, Brustwand, Bauch und Rücken	85.0x.99↔	Inzision an der Mamma, sonstige
83.81.15↔	Sehnentransplantation, Leisten- und Genitalregion und Gesäss	85.12↔	Offene Biopsie an der Mamma
83.81.16↔	Sehnentransplantation, Untere Extremität	85.20↔	Exzision oder Destruktion von Mammagewebe, n.n.bez.
83.81.19↔	Sehnentransplantation, Andere Lokalisation	85.21↔	Lokale Exzision einer Läsion an der Mamma
83.81.99↔	Sehnentransplantation, sonstige	85.25↔	Exzision einer Brustwarze
83.82.10↔	Faszientransplantation, Kopf und Hals	86.71↔	Herauspräparieren und Vorbereiten von gestielten oder freien Lappen
83.82.11↔	Faszientransplantation, Schulter und Axilla		
83.82.12↔	Faszientransplantation, Oberarm und Ellenbogen		
83.82.13↔	Faszientransplantation, Unterarm		
83.82.14↔	Faszientransplantation, Brustwand, Bauch und Rücken		
83.82.15↔	Faszientransplantation, Leisten- und Genitalregion und Gesäss		
83.82.16↔	Faszientransplantation, Untere Extremität		
83.82.19↔	Faszientransplantation, Andere Lokalisation		
83.82.20↔	Transplantation eines lokalen Muskel- oder Fasziennappens, Kopf und Hals		
83.82.21↔	Transplantation eines lokalen Muskel- oder Fasziennappens, Schulter und Axilla		
83.82.22↔	Transplantation eines lokalen Muskel- oder Fasziennappens, Oberarm und Ellenbogen		
83.82.23↔	Transplantation eines lokalen Muskel- oder Fasziennappens, Unterarm		
83.82.24↔	Transplantation eines lokalen Muskel- oder Fasziennappens, Brustwand, Bauch und Rücken		
83.82.25↔	Transplantation eines lokalen Muskel- oder Fasziennappens, Leisten- und Genitalregion und Gesäss		
83.82.26↔	Transplantation eines lokalen Muskel- oder Fasziennappens, Untere Extremität		

86.75.10↔	Revision von gestieltem oder freiem Lappen oder freiem Hauttransplantat des Kopfes	86.75.19↔	Revision von gestieltem oder freiem Lappen oder freiem Hauttransplantat anderer Lokalisation
86.75.11↔	Revision von gestieltem oder freiem Lappen oder freiem Hauttransplantat des Halses	86.75.99↔	Revision von gestieltem oder freiem Lappen, sonstige
86.75.12↔	Revision von gestieltem oder freiem Lappen oder freiem Hauttransplantat von Schulter und Oberarm	86.81↔	Straffungsoperation am Gesicht
86.75.13↔	Revision von gestieltem oder freiem Lappen oder freiem Hauttransplantat des Unterarmes	86.82↔	Rhytidektomie am Gesicht
86.75.14↔	Revision von gestieltem oder freiem Lappen oder freiem Hauttransplantat der Hand	86.83.00↔	Gewebereduktionsplastik, n.n.bez.
86.75.15↔	Revision von gestieltem oder freiem Lappen oder freiem Hauttransplantat der Brustwand und Rücken	86.83.13↔	Gewebereduktionsplastik an Unterarm
86.75.16↔	Revision von gestieltem oder freiem Lappen oder freiem Hauttransplantat der Bauchregion	86.83.14↔	Gewebereduktionsplastik an Hand
86.75.17↔	Revision von gestieltem oder freiem Lappen oder freiem Hauttransplantat der unteren Extremität	86.83.15↔	Gewebereduktionsplastik an der Bauchregion
		86.83.16↔	Gewebereduktionsplastik an der Leisten- und Genitalregion oder am Gesäss
		86.83.17↔	Gewebereduktionsplastik an der unteren Extremität
		86.83.19↔	Gewebereduktionsplastik an anderer Lokalisation
		86.83.99↔	Gewebereduktionsplastik, sonstige
		86.91↔	Exzision von Haut zur Transplantation

Prozedur F13-4

81.12.00↔	Arthrodes Double, n.n.bez.	81.12.99↔	Arthrodes Double, sonstige
81.12.10↔	Arthrodes oberes Sprunggelenk mit unterem Sprunggelenk	81.13↔	Subtalare Arthrodes
81.12.11↔	Arthrodes oberes Sprunggelenk mit unterem Sprunggelenk und Chopartgelenk	81.14↔	Mediotarsale Arthrodes
81.12.12↔	Arthrodes unteres Sprunggelenk, zwei Sprunggelenkskammern	81.15↔	Tarsometatarsale Arthrodes
81.12.13↔	Arthrodes unteres Sprunggelenk, drei Sprunggelenkskammern		

Prozedur F13-5

02.41.00↔	Spülung und Exploration eines Ventrikelshunts, n.n.bez.	27.59.41↔	Sonstige plastische Rekonstruktion an Lippe und Mund mit gestieltem Fernlappen
02.41.10↔	Spülung und Exploration eines Ventrikelshunts, zentraler Teil	27.59.50↔	Lappenstieldurchtrennung nach Hautplastik an der Lippe
02.41.20↔	Spülung und Exploration eines Ventrikelshunts, peripherer Teil	27.59.60↔	Einsetzen eines Gewebeexpanders an der Lippe
02.41.99↔	Spülung und Exploration eines Ventrikelshunts, sonstige	27.59.99↔	Sonstige plastische Rekonstruktion an Lippe und Mund, sonstige
02.42.00↔	Ersetzen eines Ventrikelshunts, n.n.bez.	34.02↔	Probethorakotomie
02.42.10↔	Ersetzen eines Ventrikelshunts, zentraler Teil	34.03↔	Wiedereröffnung einer Thorakotomie
02.42.20↔	Ersetzen eines Ventrikelshunts, peripherer Teil	34.1↔	Inzision des Mediastinums
02.42.99↔	Ersetzen eines Ventrikelshunts, sonstige	34.21.00↔	Transpleurale Thorakoskopie, n.n.bez.
02.43↔	Entfernen eines Ventrikelshunts	34.21.10↔	Transpleurale Thorakoskopie, Ersteingriff
03.02↔	Relaminektomie	34.21.20↔	Transpleurale Thorakoskopie, Reeingriff
27.55.00↔	Vollhauttransplantat an Lippe und Mund, n.n.bez.	34.21.99↔	Transpleurale Thorakoskopie, sonstige
27.55.10↔	Kleinflächiges Vollhauttransplantat an Lippe und Mund	39.41↔	Stillung einer Blutung nach vasikulärem Eingriff
27.55.20↔	Grossflächiges Vollhauttransplantat an Lippe und Mund	39.42↔	Revision eines arteriovenösen Shunts zur Hämodialyse
27.55.99↔	Vollhauttransplantat an Lippe und Mund, sonstige	39.43↔	Entfernen eines arteriovenösen Shunts zur Hämodialyse
27.56.10↔	Kleinflächiges Spalthauttransplantat an Lippe und Mund	39.49.00↔	Sonstige Revision nach vasikulärem Eingriff, n.n.bez.
27.56.20↔	Grossflächiges Spalthauttransplantat an Lippe und Mund	39.49.10↔	Revision einer Gefässanastomose
27.56.30↔	Kleinflächige heterologe Hauttransplantation an die Lippe	39.49.20↔	Revision eines vasikulären Implantats
27.56.40↔	Grossflächig heterologe Hauttransplantation an die Lippe	39.49.21↔	Wechsel eines vasikulären Implantats
27.56.50↔	Kleinflächige homologe Hauttransplantation an die Lippe	39.49.22↔	Entfernung eines vasikulären Implantats
27.56.60↔	Grossflächig homologe Hauttransplantation an die Lippe	39.49.30↔	Ersatz eines kardialen Conduit
27.56.99↔	Sonstiges Hauttransplantat an Lippe und Mund, sonstige	39.49.99↔	Sonstige Revision nach vasikulärem Eingriff, sonstige
27.57.10↔	Anbringen eines freien mikrovaskulär-anastomosierten Transplantats an Lippe und Mund	46.43.00↔	Sonstige Revision eines künstlichen Dickdarstomas, n.n.bez.
27.57.11↔	Anbringen eines gestielten Fernlappens an Lippe und Mund	46.43.10↔	Plastische Erweiterung oder Einengung eines Kolostomas
27.57.99↔	Anbringen eines gestielten oder freien Lappens an Lippe und Mund, sonstige	46.43.11↔	Neueinpflanzung eines Kolostomas
27.58↔	Revision eines gestielten oder freien Lappens oder freien Hauttransplantats an Lippe und Mund	46.43.12↔	Abtragung des vorverlagerten Teiles eines Kolostomas
27.59.00↔	Sonstige plastische Rekonstruktion an Lippe und Mund, n.n.bez.	46.43.20↔	Umwandlung eines Kolostomas in ein kontinentes Stoma
27.59.10↔	Kleinflächiges temporäres Haut-Regenerationsgraft an die Lippe	46.43.99↔	Sonstige Revision eines künstlichen Dickdarstomas, sonstige
27.59.11↔	Grossflächiges temporäres Haut-Regenerationsgraft an die Lippe	46.50↔	Verschluss eines intestinalen Stomas, n.n.bez.
27.59.20↔	Kleinflächige Weichteildeckung durch kultivierte Keratinozyten an der Lippe	46.51.00↔	Verschluss eines Dünndarm-Stomas, n.n.bez.
27.59.21↔	Grossflächige Weichteildeckung durch kultivierte Keratinozyten an der Lippe	46.51.10↔	Verschluss eines doppelläufigen Dünndarm-Stomas
27.59.30↔	Kleinflächige temporäre Weichteildeckung durch Kombination mehrerer Verfahren an der Lippe	46.51.20↔	Verschluss eines endständigen Dünndarm-Stomas
27.59.31↔	Grossflächige temporäre Weichteildeckung durch Kombination mehrerer Verfahren an der Lippe	46.51.99↔	Verschluss eines Dünndarm-Stomas, sonstige
27.59.40↔	Sonstige plastische Rekonstruktion an Lippe und Mund mit freiem mikrovaskulär-anastomosierten Transplantat	46.52.00↔	Verschluss einer Kolostomie, n.n.bez.
		46.52.10↔	Verschluss einer doppelläufigen Kolostomie
		46.52.20↔	Verschluss einer endständigen Kolostomie
		46.52.99↔	Verschluss einer Kolostomie, sonstige
		46.93↔	Revision einer Dünndarmanastomose
		46.94↔	Revision einer Dickdarmanastomose
		54.11↔	Probepelaparotomie
		54.12.00↔	Relaparotomie, n.n.bez.
		54.12.10↔	Relaparotomie, Second-look-Laparotomie

54.12.99↔	Relaparotomie sonstige	77.06.99↔	Sequestrektomie an der Patella, sonstige
54.19.00↔	Sonstige Laparotomie, n.n.bez.	77.07.00↔	Sequestrektomie an Tibia und Fibula, n.n.bez.
54.19.10↔	Sonstige Laparotomie, Laparotomie mit Drainage	77.07.10↔	Sequestrektomie an Tibia und Fibula, ohne Einlage eines Medikamententrägers
54.19.99↔	Sonstige Laparotomie, sonstige	77.07.11↔	Sequestrektomie an Tibia und Fibula, mit Einlage eines Medikamententrägers
54.62↔	Verzögerter Verschluss einer granulierenden Abdominalwunde	77.07.99↔	Sequestrektomie an Tibia und Fibula, sonstige
54.74↔	Sonstige Rekonstruktion am Omentum	77.08.00↔	Sequestrektomie an Tarsalia und Metatarsalia, n.n.bez.
54.99.00↔	Sonstige Operationen in der Abdominal-Region, n.n.bez.	77.08.10↔	Sequestrektomie an Tarsalia und Metatarsalia, ohne Einlage eines Medikamententrägers
54.99.30↔	Sonstige Operationen in der Abdominal-Region, Resektion von Gewebe in der Bauchregion ohne sichere Organzuordnung	77.08.11↔	Sequestrektomie an Tarsalia und Metatarsalia, mit Einlage eines Medikamententrägers
54.99.31↔	Debulking über Laparotomie	77.08.99↔	Sequestrektomie an Tarsalia und Metatarsalia, sonstige
54.99.40↔	Sonstige Operationen in der Abdominal-Region, Revision einer kutaneoperitonealen Fistel (Katheterverweilsystem)	77.09.00↔	Sequestrektomie an anderen näher bezeichneten Knochen, ohne Gesichtsschädelknochen, n.n.bez.
54.99.41↔	Sonstige Operationen in der Abdominal-Region, Entfernung oder Verschluss einer kutaneoperitonealen Fistel (Katheterverweilsystem)	77.09.10↔	Sequestrektomie an Phalangen der Hand, ohne Einlage eines Medikamententrägers
54.99.50↔	Sonstige Operationen in der Abdominal-Region, Anlegen eines temporären Bauchwandverschlusses	77.09.11↔	Sequestrektomie an Phalangen der Hand, mit Einlage eines Medikamententrägers
54.99.60↔	Sonstige Operationen in der Abdominal-Region, Lumbotomie	77.09.20↔	Sequestrektomie an der Wirbelsäule, ohne Einlage eines Medikamententrägers
54.99.61↔	Sonstige Operationen in der Abdominal-Region, Relumbotomie	77.09.21↔	Sequestrektomie an der Wirbelsäule, mit Einlage eines Medikamententrägers
54.99.81↔	Revision von Kathetern mit automatischer, programmierbarer und wiederaufladbarer Pumpe zur kontinuierlichen Aszitesdrainage	77.09.30↔	Sequestrektomie am Beckenknochen, ohne Einlage eines Medikamententrägers
54.99.82↔	Behebung einer mechanischen Obstruktion von Kathetern mit automatischer, programmierbarer und wiederaufladbarer Pumpe zur kontinuierlichen Aszitesdrainage	77.09.31↔	Sequestrektomie am Beckenknochen, mit Einlage eines Medikamententrägers
54.99.99↔	Sonstige Operationen in der Abdominal-Region, sonstige	77.09.40↔	Sequestrektomie an den Phalangen des Fusses, ohne Einlage eines Medikamententrägers
54.a0↔	Operationen im Retroperitonealraum, n.n.bez.	77.09.41↔	Sequestrektomie an den Phalangen des Fusses, mit Einlage eines Medikamententrägers
54.a1↔	Exzision und Destruktion von retroperitoneal gelegenen Gewebe	77.09.90↔	Sequestrektomie an sonstigen näher bezeichneten Knochen, ohne Einlage eines Medikamententrägers
54.a9↔	Operationen im Retroperitonealraum, sonstige	77.09.91↔	Sequestrektomie an sonstigen näher bezeichneten Knochen, mit Einlage eines Medikamententrägers
77.00↔	Sequestrektomie, ohne Angabe der Lokalisation	77.09.99↔	Sequestrektomie an anderen näher bezeichneten Knochen, ohne Gesichtsschädelknochen, sonstige
77.01.00↔	Sequestrektomie an Skapula, Klavikula, Rippen und Sternum, n.n.bez.	77.10↔	Sonstige Knocheninzision ohne Knochendurchtrennung, ohne Angabe der Lokalisation
77.01.10↔	Sequestrektomie an Skapula und Klavikula, ohne Einlage eines Medikamententrägers	77.11.00↔	Sonstige Knocheninzision ohne Knochendurchtrennung an Skapula, Klavikula, Rippen und Sternum, n.n.bez.
77.01.11↔	Sequestrektomie an Skapula und Klavikula, mit Einlage eines Medikamententrägers	77.12.00↔	Sonstige Knocheninzision ohne Knochendurchtrennung am Humerus, n.n.bez.
77.01.20↔	Sequestrektomie an Rippen und Sternum, ohne Einlage eines Medikamententrägers	77.12.10↔	Sonstige Knocheninzision ohne Knochendurchtrennung am Humerus, Exploration und Knochenbohrung
77.01.21↔	Sequestrektomie an Rippen und Sternum, mit Einlage eines Medikamententrägers	77.12.11↔	Sonstige Knocheninzision ohne Knochendurchtrennung am Humerus, Fremdkörperentfernung
77.01.99↔	Sequestrektomie an Skapula, Klavikula, Rippen und Sternum, sonstige	77.12.12↔	Sonstige Knocheninzision ohne Knochendurchtrennung am Humerus, Einlage und Entfernung eines Medikamententrägers
77.02.00↔	Sequestrektomie am Humerus, n.n.bez.	77.12.13↔	Sonstige Knocheninzision ohne Knochendurchtrennung am Humerus, Drainage
77.02.10↔	Sequestrektomie am Humerus, ohne Einlage eines Medikamententrägers	77.12.99↔	Sonstige Knocheninzision ohne Knochendurchtrennung am Humerus, sonstige
77.02.11↔	Sequestrektomie am Humerus, mit Einlage eines Medikamententrägers	77.13.00↔	Sonstige Knocheninzision ohne Knochendurchtrennung an Radius und Ulna, n.n.bez.
77.02.99↔	Sequestrektomie am Humerus, sonstige	77.13.10↔	Sonstige Knocheninzision ohne Knochendurchtrennung an Radius und Ulna, Exploration und Knochenbohrung
77.03.00↔	Sequestrektomie an Radius und Ulna, n.n.bez.	77.13.11↔	Sonstige Knocheninzision ohne Knochendurchtrennung an Radius und Ulna, Fremdkörperentfernung
77.03.10↔	Sequestrektomie an Radius und Ulna, ohne Einlage eines Medikamententrägers	77.13.12↔	Sonstige Knocheninzision ohne Knochendurchtrennung an Radius und Ulna, Einlage oder Entfernung eines Medikamententrägers
77.03.11↔	Sequestrektomie an Radius und Ulna, mit Einlage eines Medikamententrägers	77.13.13↔	Sonstige Knocheninzision ohne Knochendurchtrennung an Radius und Ulna, Drainage
77.03.99↔	Sequestrektomie an Radius und Ulna, sonstige	77.13.99↔	Sonstige Knocheninzision ohne Knochendurchtrennung an Radius und Ulna, sonstige
77.04.00↔	Sequestrektomie an Karpalia und Metakarpalia, n.n.bez.	77.14.00↔	Sonstige Knocheninzision ohne Knochendurchtrennung an Karpalia und Metakarpalia, n.n.bez.
77.04.10↔	Sequestrektomie an Karpalia und Metakarpalia, ohne Einlage eines Medikamententrägers	77.14.10↔	Sonstige Knocheninzision ohne Knochendurchtrennung an Karpalia und Metakarpalia, Exploration und Knochenbohrung
77.04.11↔	Sequestrektomie an Karpalia und Metakarpalia, mit Einlage eines Medikamententrägers	77.14.11↔	Sonstige Knocheninzision ohne Knochendurchtrennung an Karpalia und Metakarpalia, Fremdkörperentfernung
77.04.99↔	Sequestrektomie an Karpalia und Metakarpalia, sonstige		
77.05.00↔	Sequestrektomie an Femur, n.n.bez.		
77.05.10↔	Sequestrektomie an Femur, ohne Einlage eines Medikamententrägers		
77.05.11↔	Sequestrektomie an Femur, mit Einlage eines Medikamententrägers		
77.05.99↔	Sequestrektomie an Femur, sonstige		
77.06.00↔	Sequestrektomie an der Patella, n.n.bez.		
77.06.10↔	Sequestrektomie an der Patella, ohne Einlage eines Medikamententrägers		
77.06.11↔	Sequestrektomie an der Patella, mit Einlage eines Medikamententrägers		

77.14.12↔	Sonstige Knocheninzision ohne Knochendurchtrennung an Karpalia und Metakarpalia, Einlage und Entfernung eines Medikamententrägers	77.18.31↔	Sonstige Knocheninzision ohne Knochendurchtrennung an sonstigen Tarsalia, Exploration und Knochenbohrung
77.14.13↔	Sonstige Knocheninzision ohne Knochendurchtrennung an Karpalia und Metakarpalia, Drainage	77.18.32↔	Sonstige Knocheninzision ohne Knochendurchtrennung an sonstigen Tarsalia, Fremdkörperentfernung
77.14.99↔	Sonstige Knocheninzision ohne Knochendurchtrennung an Karpalia und Metakarpalia, sonstige	77.18.33↔	Sonstige Knocheninzision ohne Knochendurchtrennung an sonstigen Tarsalia, Einlage und Entfernung eines Medikamententrägers
77.15.00↔	Sonstige Knocheninzision ohne Knochendurchtrennung am Femur, n.n.bez.	77.18.34↔	Sonstige Knocheninzision ohne Knochendurchtrennung an sonstigen Tarsalia, Drainage
77.15.10↔	Sonstige Knocheninzision ohne Knochendurchtrennung am (sonstigen) Femur, Exploration und Knochenbohrung	77.18.39↔	Sonstige Knocheninzision ohne Knochendurchtrennung an sonstigen Tarsalia, sonstige
77.15.11↔	Sonstige Knocheninzision ohne Knochendurchtrennung am Femur, Fremdkörperentfernung	77.18.40↔	Sonstige Knocheninzision ohne Knochendurchtrennung an Metatarsalia, n.n.bez.
77.15.12↔	Sonstige Knocheninzision ohne Knochendurchtrennung am Femur, Einlage und Entfernung eines Medikamententrägers	77.18.41↔	Sonstige Knocheninzision ohne Knochendurchtrennung an Metatarsalia, Exploration und Knochenbohrung
77.15.13↔	Sonstige Knocheninzision ohne Knochendurchtrennung am Femur, Drainage	77.18.42↔	Sonstige Knocheninzision ohne Knochendurchtrennung an Metatarsalia, Fremdkörperentfernung
77.15.20↔	Sonstige Knocheninzision ohne Knochendurchtrennung am Femur, Exploration und Knochenbohrung am Schenkelhals	77.18.43↔	Sonstige Knocheninzision ohne Knochendurchtrennung an Metatarsalia, Einlage und Entfernung eines Medikamententrägers
77.15.99↔	Sonstige Knocheninzision ohne Knochendurchtrennung am Femur, sonstige	77.18.44↔	Sonstige Knocheninzision ohne Knochendurchtrennung an Metatarsalia, Drainage
77.16.00↔	Sonstige Knocheninzision ohne Knochendurchtrennung an der Patella, n.n.bez.	77.18.49↔	Sonstige Knocheninzision ohne Knochendurchtrennung an Metatarsalia, sonstige
77.16.10↔	Sonstige Knocheninzision ohne Knochendurchtrennung an der Patella, Exploration und Knochenbohrung	77.18.99↔	Sonstige Knocheninzision ohne Knochendurchtrennung an Tarsalia und Metatarsalia, sonstige
77.16.11↔	Sonstige Knocheninzision ohne Knochendurchtrennung an der Patella, Fremdkörperentfernung	77.19.00↔	Knocheninzision an anderen näher bezeichneten Knochen, ohne Gesichtsschädelknochen, n.n.bez.
77.16.12↔	Sonstige Knocheninzision ohne Knochendurchtrennung an der Patella, Einlage und Entfernung eines Medikamententrägers	77.19.10↔	Knocheninzision an Phalangen der Hand, Exploration und Knochenbohrung
77.16.13↔	Sonstige Knocheninzision ohne Knochendurchtrennung an der Patella, Drainage	77.19.11↔	Knocheninzision an Phalangen der Hand, Fremdkörperentfernung
77.16.99↔	Sonstige Knocheninzision ohne Knochendurchtrennung an der Patella, sonstige	77.19.12↔	Knocheninzision an Phalangen der Hand, Einlage und Entfernung eines Medikamententrägers
77.17.00↔	Sonstige Knocheninzision ohne Knochendurchtrennung an Tibia und Fibula, n.n.bez.	77.19.13↔	Knocheninzision an Phalangen der Hand, Drainage
77.17.10↔	Sonstige Knocheninzision ohne Knochendurchtrennung an Tibia und Fibula, Exploration und Knochenbohrung	77.19.19↔	Sonstige Knocheninzision an Phalangen der Hand
77.17.11↔	Sonstige Knocheninzision ohne Knochendurchtrennung an Tibia und Fibula, Fremdkörperentfernung	77.19.20↔	Knocheninzision an der Wirbelsäule, Exploration und Knochenbohrung
77.17.12↔	Sonstige Knocheninzision ohne Knochendurchtrennung an Tibia und Fibula, Einlage und Entfernung eines Medikamententrägers	77.19.21↔	Knocheninzision an der Wirbelsäule, Fremdkörperentfernung
77.17.13↔	Sonstige Knocheninzision ohne Knochendurchtrennung an Tibia und Fibula, Drainage	77.19.22↔	Knocheninzision an der Wirbelsäule, Einlage und Entfernung von Medikamententrägern
77.17.99↔	Sonstige Knocheninzision ohne Knochendurchtrennung an Tibia und Fibula, sonstige	77.19.23↔	Knocheninzision an der Wirbelsäule, Drainage
77.18.00↔	Sonstige Knocheninzision ohne Knochendurchtrennung an Tarsalia und Metatarsalia, n.n.bez.	77.19.29↔	Sonstige Knocheninzision an der Wirbelsäule
77.18.10↔	Sonstige Knocheninzision ohne Knochendurchtrennung am Talus, n.n.bez.	77.19.30↔	Knocheninzision am Beckenknochen, Exploration und Knochenbohrung
77.18.11↔	Sonstige Knocheninzision ohne Knochendurchtrennung am Talus, Exploration und Knochenbohrung	77.19.31↔	Knocheninzision am Beckenknochen, Fremdkörperentfernung
77.18.12↔	Sonstige Knocheninzision ohne Knochendurchtrennung am Talus, Fremdkörperentfernung	77.19.32↔	Knocheninzision am Beckenknochen, Einlage und Entfernung von Medikamententrägern
77.18.13↔	Sonstige Knocheninzision ohne Knochendurchtrennung am Talus, Einlage und Entfernung eines Medikamententrägers	77.19.33↔	Knocheninzision am Beckenknochen, Drainage
77.18.14↔	Sonstige Knocheninzision ohne Knochendurchtrennung am Talus, Drainage	77.19.39↔	Sonstige Knocheninzision am Beckenknochen
77.18.19↔	Sonstige Knocheninzision ohne Knochendurchtrennung am Talus, sonstige	77.19.40↔	Knocheninzision an den Phalangen des Fusses, Exploration und Knochenbohrung
77.18.20↔	Sonstige Knocheninzision ohne Knochendurchtrennung am Kalkaneus, n.n.bez.	77.19.41↔	Knocheninzision an den Phalangen des Fusses, Fremdkörperentfernung
77.18.21↔	Sonstige Knocheninzision ohne Knochendurchtrennung am Kalkaneus, Exploration und Knochenbohrung	77.19.42↔	Knocheninzision an den Phalangen des Fusses, Einlage und Entfernung eines Medikamententrägers
77.18.22↔	Sonstige Knocheninzision ohne Knochendurchtrennung am Kalkaneus, Fremdkörperentfernung	77.19.43↔	Knocheninzision an den Phalangen des Fusses, Drainage
77.18.23↔	Sonstige Knocheninzision ohne Knochendurchtrennung am Kalkaneus, Einlage und Entfernung eines Medikamententrägers	77.19.49↔	Sonstige Knocheninzision an den Phalangen des Fusses
77.18.24↔	Sonstige Knocheninzision ohne Knochendurchtrennung am Kalkaneus, Drainage	77.19.90↔	Knocheninzision an sonstigen näher bezeichneten Knochen, Exploration und Knochenbohrung
77.18.29↔	Sonstige Knocheninzision ohne Knochendurchtrennung am Kalkaneus, sonstige	77.19.91↔	Knocheninzision an sonstigen näher bezeichneten Knochen, Fremdkörperentfernung
77.18.30↔	Sonstige Knocheninzision ohne Knochendurchtrennung an sonstigen Tarsalia, n.n.bez.	77.19.92↔	Knocheninzision an sonstigen näher bezeichneten Knochen, Einlage und Entfernung eines Medikamententrägers
		77.19.93↔	Knocheninzision an sonstigen näher bezeichneten Knochen, Drainage
		77.19.99↔	Knocheninzision an anderen näher bezeichneten Knochen, ohne Gesichtsschädelknochen, sonstige
		79.60↔	Débridement einer offenen Fraktur, ohne Angabe der Lokalisation
		79.61↔	Débridement einer offenen Humerusfraktur
		79.62↔	Débridement einer offenen Fraktur an Radius und Ulna

79.63↔	Débridement einer offenen Fraktur an Karpalia und Metakarpalia	80.12.10↔	Arthroskopische Arthrotomie des Ellenbogens, Gelenkspülung mit Drainage
79.64↔	Débridement einer offenen Fingerfraktur	80.12.11↔	Arthroskopische Arthrotomie des Ellenbogens, Entfernung freier Gelenkkörper
79.65↔	Débridement einer offenen Femurfraktur	80.12.12↔	Arthroskopische Arthrotomie des Ellenbogens, Einlegen oder Entfernen eines Medikamententrägers
79.66↔	Débridement einer offenen Fraktur an Tibia und Fibula	80.12.20↔	Arthrotomie des Ellenbogens, Gelenkspülung mit Drainage
79.67↔	Débridement einer offenen Fraktur an Tarsalia und Metatarsalia	80.12.21↔	Arthrotomie des Ellenbogens, Entfernung freier Gelenkkörper
79.68↔	Débridement einer offenen Zehenfraktur	80.12.99↔	Sonstige Arthrotomie des Ellenbogens, sonstige
80.00↔	Arthrotomie zur Prothesenentfernung, ohne Angabe der Lokalisation	80.13.00↔	Sonstige Arthrotomie des Handgelenks, n.n.bez.
80.01.00↔	Arthrotomie zur Prothesenentfernung an der Schulter, n.n.bez.	80.13.10↔	Arthroskopische Arthrotomie des Handgelenkes, Gelenkspülung mit Drainage
80.01.10↔	Arthrotomie zur Prothesenentfernung an der Schulter, Entfernung einer Humeruskopfprothese	80.13.11↔	Arthroskopische Arthrotomie des Handgelenkes, Entfernung freier Gelenkkörper
80.01.11↔	Arthrotomie zur Prothesenentfernung an der Schulter, Entfernung einer Totalendoprothese des Schultergelenkes	80.13.12↔	Arthroskopische Arthrotomie des Handgelenkes, Einlegen oder Entfernen eines Medikamententrägers
80.01.99↔	Arthrotomie zur Prothesenentfernung an der Schulter, sonstige	80.13.20↔	Arthrotomie des Handgelenkes, Gelenkspülung mit Drainage
80.02↔	Arthrotomie zur Prothesenentfernung am Ellenbogen	80.13.21↔	Arthrotomie des Handgelenkes, Entfernung freier Gelenkkörper
80.03↔	Arthrotomie zur Prothesenentfernung am Handgelenk	80.13.99↔	Sonstige Arthrotomie des Handgelenkes, sonstige
80.04.00↔	Arthrotomie zur Prothesenentfernung an Hand und Fingern, n.n.bez.	80.14.00↔	Sonstige Arthrotomie von Hand und Fingern, n.n.bez.
80.04.10↔	Arthrotomie zur Prothesenentfernung an Hand und Fingern, Entfernung einer Daumensattelgelenkendooprothese	80.14.10↔	Arthrotomie von Hand und Fingern, Gelenkspülung mit Drainage
80.04.11↔	Arthrotomie zur Prothesenentfernung an Hand und Fingern, Entfernung einer sonstigen Fingergelenkendooprothese	80.14.99↔	Sonstige Arthrotomie von Hand und Fingern, sonstige
80.04.99↔	Arthrotomie zur Prothesenentfernung an Hand und Fingern, sonstige	80.16.00↔	Sonstige Arthrotomie des Knies, n.n.bez.
80.05.00↔	Entfernen einer Hüftendooprothese, n.n.bez.	80.16.10↔	Arthroskopische Arthrotomie des Kniegelenks, Gelenkspülung mit Drainage
80.05.15↔	Entfernen einer Totalendoprothese des Hüftgelenks	80.16.11↔	Arthroskopische Arthrotomie des Kniegelenks, Entfernung freier Gelenkkörper
80.05.16↔	Entfernen einer Totalendoprothese des Hüftgelenks, Sonderprothese	80.16.12↔	Arthroskopische Arthrotomie des Kniegelenks, Einlegen oder Entfernen eines Medikamententrägers
80.05.17↔	Entfernen von Schaft, sowie Kopf einer Hüftendooprothese	80.16.20↔	Arthrotomie des Kniegelenks, Gelenkspülung mit Drainage
80.05.18↔	Entfernen von Schaft, Kopf, sowie Inlay einer Hüftendooprothese	80.16.21↔	Sonstige Arthrotomie des Knies, Arthrotomie des Kniegelenks, Entfernung freier Gelenkkörper
80.05.1a↔	Entfernen des Inlays einer Hüftendooprothese	80.16.99↔	Sonstige Arthrotomie des Knies, sonstige
80.05.1b↔	Entfernen des Kopfes einer Hüftendooprothese	80.18.00↔	Sonstige Arthrotomie von Fuss und Zehen, n.n.bez.
80.05.1c↔	Entfernen von Kopf sowie Inlay einer Hüftendooprothese	80.18.10↔	Arthroskopische Arthrotomie von Fuss und Zehen, Gelenkspülung mit Drainage
80.05.1d↔	Entfernen von Kopf, Inlay sowie Pfanne einer Hüftendooprothese	80.18.11↔	Arthroskopische Arthrotomie von Fuss und Zehen, Entfernung freier Gelenkkörper
80.05.1e↔	Entfernen von Inlay sowie Pfanne einer Hüftendooprothese	80.18.12↔	Arthroskopische Arthrotomie von Fuss und Zehen, Einlegen oder Entfernen eines Medikamententrägers
80.05.1f↔	Entfernen von Stütz-, resp. Pfannendachschale sowie Pfanne einer Hüftendooprothese	80.18.20↔	Arthrotomie von Fuss und Zehen, Gelenkspülung mit Drainage
80.05.1g↔	Entfernen von Stütz-, resp. Pfannendachschale, Pfanne sowie Kopf einer Hüftendooprothese	80.18.21↔	Arthrotomie von Fuss und Zehen, Entfernung freier Gelenkkörper
80.05.99↔	Entfernen einer Hüftendooprothese, sonstige	80.18.99↔	Sonstige Arthrotomie von Fuss und Zehen, sonstige
80.06.00↔	Entfernen einer Knieprothese, n.n.bez.	80.19.00↔	Sonstige Arthrotomie an anderer bezeichneter Lokalisation, n.n.bez.
80.06.11↔	Entfernen einer Standard-Totalendoprothese des Kniegelenks	80.19.10↔	Arthroskopische Arthrotomie des Sternoklavikulargelenkes, Gelenkspülung mit Drainage
80.06.12↔	Entfernen einer Sonder-Totalendoprothese des Kniegelenks	80.19.11↔	Arthroskopische Arthrotomie des Sternoklavikulargelenkes, Entfernung freier Gelenkkörper
80.06.13↔	Entfernen einer achsengeführten Totalendoprothese des Kniegelenks	80.19.12↔	Arthroskopische Arthrotomie des Sternoklavikulargelenkes, Einlegen oder Entfernen eines Medikamententrägers
80.06.14↔	Entfernen einer unikondylären Schlittenprothese	80.19.20↔	Arthrotomie des Sternoklavikulargelenkes, Gelenkspülung mit Drainage
80.06.15↔	Entfernen einer bikondylären Schlittenprothese	80.19.21↔	Arthrotomie des Sternoklavikulargelenkes, Entfernung freier Gelenkkörper
80.06.16↔	Entfernen eines kondylären Femurschildes mit Patella-Rückflächenersatz	80.19.29↔	Sonstige Arthrotomie des Sternoklavikulargelenkes
80.06.17↔	Entfernen eines Patella-Rückflächenersatz	80.19.90↔	Arthroskopische Arthrotomie an anderer bezeichneter Lokalisation, Gelenkspülung mit Drainage
80.06.18↔	Entfernen des Inlays einer Knieprothese	80.19.91↔	Arthroskopische Arthrotomie an anderer bezeichneter Lokalisation, Entfernung freier Gelenkkörper
80.06.1a↔	Entfernen der Tibia- oder Femurkomponenten, sowie des Inlays einer unikondylären, resp. bikondylären Schlittenprothese oder einer Standard-Totalendoprothese des Knies	80.19.92↔	Arthroskopische Arthrotomie an anderer bezeichneter Lokalisation, Einlegen oder Entfernen eines Medikamententrägers
80.06.1b↔	Entfernen der Tibia- oder Femurkomponenten, sowie des Inlays einer Sonder-Totalendoprothese oder einer achsengeführten totalendoprothese des Knies	80.19.93↔	Arthrotomie an anderer bezeichneter Lokalisation, Gelenkspülung mit Drainage
80.06.99↔	Entfernen einer Knieprothese, sonstige	80.19.94↔	Arthrotomie an anderer bezeichneter Lokalisation, Entfernung freier Gelenkkörper
80.07↔	Arthrotomie zur Prothesenentfernung am Sprunggelenk	80.19.99↔	Sonstige Arthrotomie an anderer bezeichneter Lokalisation, sonstige
80.08↔	Arthrotomie zur Prothesenentfernung an Fuss und Zehen	80.70.00↔	Synovektomie, ohne Angabe der Lokalisation, n.n.bez.
80.09↔	Arthrotomie zur Prothesenentfernung an anderer bezeichneter Lokalisation	80.70.10↔	Arthroskopische Synovektomie ohne Angabe der Lokalisation
80.10.00↔	Sonstige Arthrotomie, ohne Angabe der Lokalisation, n.n.bez.		
80.10.10↔	Arthroskopische Arthrotomie ohne Angabe der Lokalisation, Gelenkspülung mit Drainage		
80.10.12↔	Arthroskopische Arthrotomie ohne Angabe der Lokalisation, Einlage oder Entfernen eines Medikamententrägers		
80.10.13↔	Arthrotomie ohne Angabe der Lokalisation, Sonstige Gelenkspülung mit Drainage		
80.10.99↔	Sonstige Arthrotomie, ohne Angabe der Lokalisation, sonstige		
80.12.00↔	Sonstige Arthrotomie des Ellenbogens, n.n.bez.		

80.70.20↔	Offene Synovektomie ohne Angabe der Lokalisation	80.87.00↔	Sonstige lokale Exzision oder Destruktion einer Gelenkläsion am Sprunggelenk, n.n.bez.
80.70.99↔	Synovektomie, ohne Angabe der Lokalisation, sonstige	80.87.10↔	Arthroskopische lokale Exzision oder Destruktion einer Gelenkläsion am oberen Sprunggelenk
80.71.00↔	Synovektomie an der Schulter, n.n.bez.	80.87.11↔	Débridement am oberen Sprunggelenk
80.71.10↔	Synovektomie am Humeroglenoidalgelenk	80.87.12↔	Zystenexstirpation am oberen Sprunggelenk
80.71.11↔	Synovektomie am Akromioklavikulargelenk	80.87.19↔	Sonstige lokale Exzision oder Destruktion einer Gelenkläsion am oberen Sprunggelenk
80.71.99↔	Synovektomie an der Schulter, sonstige	80.87.20↔	Arthroskopische lokale Exzision oder Destruktion einer Gelenkläsion am unteren Sprunggelenk
80.72.00↔	Synovektomie am Ellenbogen, n.n.bez.	80.87.21↔	Débridement am unteren Sprunggelenk
80.72.10↔	Arthroskopische Synovektomie am Ellenbogen	80.87.22↔	Zystenexstirpation am unteren Sprunggelenk
80.72.20↔	Offene Synovektomie am Ellenbogen	80.87.29↔	Sonstige lokale Exzision oder Destruktion einer Gelenkläsion am unteren Sprunggelenk
80.72.99↔	Synovektomie am Ellenbogen, sonstige	80.87.99↔	Sonstige lokale Exzision oder Destruktion einer Gelenkläsion am Sprunggelenk, sonstige
80.73.00↔	Synovektomie am Handgelenk, n.n.bez.	80.88.00↔	Sonstige lokale Exzision oder Destruktion einer Gelenkläsion an Fuss und Zehen, n.n.bez.
80.73.10↔	Arthroskopische Synovektomie am Handgelenk	80.88.10↔	Arthroskopische lokale Exzision oder Destruktion einer Gelenkläsion an Fuss und Zehen
80.73.20↔	Offene Synovektomie am Handgelenk	80.88.20↔	Débridement am Metatarsophalangealgelenk
80.73.99↔	Synovektomie am Handgelenk, sonstige	80.88.21↔	Zystenexstirpation am Metatarsophalangealgelenk
80.75.00↔	Synovektomie an der Hüfte, n.n.bez.	80.88.29↔	Sonstige lokale Exzision oder Destruktion am Metatarsophalangealgelenk
80.75.10↔	Arthroskopische Synovektomie an der Hüfte	80.88.30↔	Débridement an Zehengelenken
80.75.20↔	Offene Synovektomie an der Hüfte	80.88.40↔	Débridement an sonstigen Fussgelenken
80.75.99↔	Synovektomie an der Hüfte, sonstige	80.88.50↔	Zystenexstirpation an sonstigen Gelenken von Fuss und Zehen
80.76.00↔	Synovektomie am Knie, n.n.bez.	80.88.59↔	Sonstige lokale Exzision oder Destruktion an sonstigen Gelenken von Fuss und Zehen
80.76.10↔	Arthroskopische Synovektomie am Kniegelenk	80.88.99↔	Sonstige lokale Exzision oder Destruktion einer Gelenkläsion an Fuss und Zehen, sonstige
80.76.11↔	Arthroskopische Synovektomie am proximalen Tibiofibulargelenk	80.89.00↔	Sonstige lokale Exzision oder Destruktion einer Gelenkläsion an anderer bezeichneter Lokalisation, n.n.bez.
80.76.20↔	Offene Synovektomie am Kniegelenk	80.89.20↔	Arthroskopische lokale Exzision oder Destruktion einer Gelenkläsion am Iliosakralgelenk
80.76.21↔	Offene Synovektomie am proximalen Tibiofibulargelenk	80.89.21↔	Débridement am Iliosakralgelenk
80.76.99↔	Synovektomie am Knie, sonstige	80.89.22↔	Zystenexstirpation am Iliosakralgelenk
80.78.00↔	Synovektomie an Fuss und Zehen, n.n.bez.	80.89.29↔	Sonstige lokale Exzision oder Destruktion am Iliosakralgelenk
80.78.10↔	Arthroskopische Synovektomie am Tarsometatarsalgelenk	80.89.41↔	Débridement einer Gelenkläsion an anderer bezeichneter Lokalisation
80.78.11↔	Arthroskopische Synovektomie am Metatarsophalangealgelenk	80.89.42↔	Zystenexstirpation an Gelenken anderer bezeichneter Lokalisation
80.78.19↔	Sonstige arthroskopische Synovektomie an Fuss und Zehen	81.30↔	Reoperation einer Spondylodese, n.n.bez.
80.78.20↔	Offene Synovektomie am Tarsometatarsalgelenk	81.51.13↔	Erstimplantation einer Oberflächenersatzprothese
80.78.21↔	Offene Synovektomie am Metatarsophalangealgelenk	81.51.21↔	Implantation bei Wechsel einer Totalendoprothese des Hüftgelenks
80.78.29↔	Sonstige offene Synovektomie an Fuss und Zehen	81.51.22↔	Implantation bei Wechsel einer Totalendoprothese des Hüftgelenks, Sonderprothese
80.78.99↔	Synovektomie an Fuss und Zehen, sonstige	81.51.23↔	Implantation bei Wechsel einer Oberflächenersatzprothese
80.79.00↔	Synovektomie an anderen näher bezeichneten Lokalisationen, n.n.bez.	81.52.41↔	Implantation bei Wechsel einer Monokopfprothese
80.79.10↔	Arthroskopische Synovektomie am Sternoklavikulargelenk	81.52.42↔	Implantation bei Wechsel einer Duokopfprothese
80.79.11↔	Arthroskopische Synovektomie am Iliosakralgelenk	81.52.51↔	Implantation bei Wechsel einer Stütz- resp. Pfannendachschale einer Hüftendoprothese
80.79.19↔	Arthroskopische Synovektomie an anderen näher bezeichneten Lokalisationen	81.52.52↔	Implantation bei Wechsel des Inlays einer Hüftendoprothese
80.79.20↔	Offene Synovektomie am Sternoklavikulargelenk	81.52.53↔	Implantation bei Wechsel des Kopfs einer Hüftendoprothese
80.79.21↔	Offene Synovektomie am Iliosakralgelenk	81.52.54↔	Implantation bei Wechsel von Kopf sowie Inlay einer Hüftendoprothese
80.79.22↔	Offene Synovektomie an der Symphyse	81.52.55↔	Implantation bei Wechsel von Kopf, Inlay sowie Pfanne einer Hüftendoprothese
80.79.29↔	Offene Synovektomie an anderen näher bezeichneten Lokalisationen	81.52.56↔	Implantation bei Wechsel von Inlay sowie Pfanne einer Hüftendoprothese
80.79.99↔	Synovektomie an anderen näher bezeichneten Lokalisationen, sonstige	81.52.57↔	Implantation bei Wechsel von Stütz- resp. Pfannendachschale sowie Pfanne einer Hüftendoprothese
80.83.00↔	Sonstige lokale Exzision oder Destruktion einer Gelenkläsion am Handgelenk, n.n.bez.	81.52.58↔	Implantation bei Wechsel von Stütz- resp. Pfannendachschale, Pfanne sowie Kopf einer Hüftendoprothese
80.83.10↔	Arthroskopische lokale Exzision oder Destruktion einer Gelenkläsion am Handgelenk	81.52.5a↔	Implantation bei Wechsel von Schaft sowie Kopf einer Hüftendoprothese
80.83.11↔	Débridement am Handgelenk	81.52.5b↔	Implantation bei Wechsel von Schaft, Kopf sowie Inlay einer Hüftendoprothese
80.83.12↔	Zystenexstirpation am Handgelenk	81.53↔	Revision (ohne Ersatz) einer Hüftendoprothese
80.83.99↔	Sonstige lokale Exzision oder Destruktion einer Gelenkläsion am Handgelenk, sonstige	81.54.31↔	Implantation bei Wechsel einer Standard-Totalendoprothese des Kniegelenks
80.85.00↔	Sonstige lokale Exzision oder Destruktion einer Gelenkläsion an der Hüfte, n.n.bez.		
80.85.10↔	Arthroskopische lokale Exzision oder Destruktion einer Gelenkläsion an der Hüfte		
80.85.11↔	Débridement am Hüftgelenk		
80.85.12↔	Zystenexstirpation am Hüftgelenk		
80.85.99↔	Sonstige lokale Exzision oder Destruktion einer Gelenkläsion an der Hüfte, sonstige		
80.86.00↔	Sonstige lokale Exzision oder Destruktion einer Gelenkläsion am Knie, n.n.bez.		
80.86.10↔	Arthroskopische lokale Exzision oder Destruktion am Kniegelenk		
80.86.11↔	Débridement am Kniegelenk		
80.86.12↔	Zystenexstirpation am Kniegelenk		
80.86.13↔	Exzision eines Meniskusganglions am Kniegelenk		
80.86.99↔	Sonstige lokale Exzision oder Destruktion einer Gelenkläsion am Knie, sonstige		

81.54.32↔	Implantation bei Wechsel einer Sonder-Totalendoprothese des Kniegelenks	84.27.99↔	Replantation von Unterschenkel oder Sprunggelenk, sonstige
81.54.33↔	Implantation bei Wechsel einer achsengeführten Totalendoprothese des Kniegelenks	84.28↔	Oberschenkel-Replantation
81.54.34↔	Implantation bei Wechsel einer unikondylären Schlittenprothese	84.29↔	Replantation einer Extremität, sonstige
81.54.35↔	Implantation bei Wechsel einer bikondylären Schlittenprothese	84.3x.00↔	Revision eines Amputationsstumpfes, n.n.bez.
81.54.41↔	Implantation eines kondylären Femurschildes mit Patella-Rückflächenersatz	84.3x.10↔	Revision eines Amputationsstumpfes, Schulter- und Oberarmregion
81.54.42↔	Implantation bei Wechsel eines Patella-Rückflächenersatz	84.3x.11↔	Revision eines Amputationsstumpfes, Unterarmregion
81.54.43↔	Implantation bei Wechsel des Inlays einer Knieprothese	84.3x.12↔	Revision eines Amputationsstumpfes, Handregion
81.54.44↔	Implantation bei Wechsel der Tibia- oder Femurkomponenten, sowie des Inlays einer unikondylären, resp. bikondylären Schlittenprothese oder einer Standard-Totalendoprothese des Knies	84.3x.13↔	Revision eines Amputationsstumpfes, Untere Extremität
81.54.45↔	Implantation bei Wechsel der Tibia- oder Femurkomponenten, sowie des Inlays einer Sonder-Totalendoprothese oder einer achsengeführten totalendoprothese des Knies	84.3x.19↔	Revision eines Amputationsstumpfes, Andere Lokalisation
81.55↔	Revision (ohne Ersatz) einer Knieprothese	84.3x.99↔	Revision eines Amputationsstumpfes, sonstige
81.59.00↔	Revision des Gelenkersatzes der unteren Extremitäten, n.n.bez.	84.66.10↔	Ersetzen von künstlicher Diskusprothese, zervikal
81.59.10↔	Revision des Gelenkersatzes der unteren Extremitäten, ohne Wechsel	84.66.20↔	Revision von künstlicher Diskusprothese, zervikal
81.59.11↔	Revision und Wechsel einer Sprunggelenkendoprothese	84.66.99↔	Revision oder Ersetzen von künstlicher Diskusprothese, zervikal, sonstige
81.59.12↔	Revision und Wechsel einer Fusswurzelendoprothese	84.67↔	Revision oder Ersetzen von künstlicher Diskusprothese, thorakal
81.59.13↔	Revision und Wechsel einer Vorfuss- oder Zehenendoprothese	84.68.10↔	Ersetzen von künstlicher Diskusprothese, lumbosakral
81.59.99↔	Revision des Gelenkersatzes der unteren Extremitäten, sonstige	84.68.20↔	Revision von künstlicher Diskusprothese, lumbosakral
81.90.00↔	Chondrozytentransplantation, n.n.bez.	84.68.99↔	Revision oder Ersetzen von künstlicher Diskusprothese, lumbosakral, sonstige
81.90.20↔	Autogene matrixinduzierte Chondrozytentransplantation an Gelenken, offen chirurgisch	84.69.10↔	Ersetzen von künstlicher Diskusprothese
81.90.99↔	Chondrozytentransplantation, sonstige	84.69.20↔	Revision von künstlicher Diskusprothese
84.00↔	Amputation an der oberen Extremität, n.n.bez.	84.69.99↔	Revision oder Ersetzen von künstlicher Diskusprothese, sonstige
84.01↔	Amputation und Exartikulation an einem Finger (ausgenommen am Daumen)	84.91↔	Amputation, n.n.bez.
84.02↔	Amputation und Exartikulation am Daumen	86.4x.00↔	Radikale Exzision einer Hautläsion, n.n.bez.
84.03.00↔	Hand-Amputation, n.n.bez.	86.4x.10↔	Radikale Exzision einer Hautläsion am Kopf mit histographischer Kontrolle
84.03.10↔	Komplette Hand-Amputation an Handwurzel oder Mittelhand	86.4x.11↔	Radikale Exzision einer Hautläsion des Halses mit histographischer Kontrolle
84.03.99↔	Hand-Amputation, sonstige	86.4x.13↔	Radikale Exzision einer Hautläsion an Unterarm und Hand mit histographischer Kontrolle
84.04↔	Handgelenks-Exartikulation	86.4x.17↔	Radikale Exzision einer Hautläsion an Leisten- und Genitalregion und Gesäss mit histographischer Kontrolle
84.05↔	Vorderarm-Amputation	86.4x.18↔	Radikale Exzision einer Hautläsion der unteren Extremität mit histographischer Kontrolle
84.06↔	Ellenbogen-Exartikulation	86.4x.19↔	Radikale Exzision einer Hautläsion anderer Lokalisation mit histographischer Kontrolle
84.07↔	Oberarm-Amputation	86.4x.20↔	Radikale Exzision einer Hautläsion am Kopf mit Transplantation oder Transposition von Haut
84.08↔	Schultergelenk-Exartikulation	86.4x.21↔	Radikale Exzision einer Hautläsion des Halses mit Transplantation oder Transposition von Haut
84.09↔	Interthorakoskapuläre Amputation	86.4x.22↔	Radikale Exzision einer Hautläsion an Schulter und Axilla mit Transplantation oder Transposition von Haut
84.10↔	Amputation der unteren Extremität, n.n.bez.	86.4x.23↔	Radikale Exzision einer Hautläsion an Oberarm und Ellenbogen mit Transplantation oder Transposition von Haut
84.11↔	Zehenamputation	86.4x.24↔	Radikale Exzision einer Hautläsion des Unterarmes mit Transplantation oder Transposition von Haut
84.12↔	Amputation durch Fuss	86.4x.25↔	Radikale Exzision einer Hautläsion der Hand mit Transplantation oder Transposition von Haut
84.13↔	Exartikulation im Sprunggelenk	86.4x.26↔	Radikale Exzision einer Hautläsion an Brustwand und Rücken mit Transplantation oder Transposition von Haut
84.14↔	Transmalleoläre Amputation im Sprunggelenk	86.4x.27↔	Radikale Exzision einer Hautläsion an die Bauchregion mit Transplantation oder Transposition von Haut
84.15↔	Sonstige Unterschenkel-Amputation	86.4x.28↔	Radikale Exzision einer Hautläsion der Leisten- und Genitalregion mit Transplantation oder Transposition von Haut
84.16↔	Knie-Exartikulation	86.4x.29↔	Radikale Exzision einer Hautläsion anderer Lokalisation mit Transplantation oder Transposition von Haut
84.17↔	Oberschenkel-Amputation	86.4x.2a↔	Radikale Exzision einer Hautläsion am Gesäss mit Transplantation oder Transposition von Haut
84.18↔	Hüft-Exartikulation	86.4x.2b↔	Radikale Exzision einer Hautläsion der unteren Extremität mit Transplantation oder Transposition von Haut
84.19↔	Abdominopelvine Amputation	86.4x.99↔	Radikale Exzision einer Hautläsion, sonstige
84.20↔	Replantation einer Extremität, n.n.bez.	86.59.20‡↔	Sekundärnaht von Haut und Subkutangewebe anderer Lokalisation
84.21↔	Daumen-Replantation	86.61.10↔	Kleinflächiges Vollhauttransplantat an die Hand
84.22↔	Finger-Replantation (ausser Daumen)	86.61.20↔	Grossflächiges Vollhauttransplantat an die Hand
84.23.00↔	Replantation von Vorderarm, Handgelenk oder Hand, n.n.bez.	86.61.99↔	Vollhauttransplantat an die Hand, sonstige
84.23.10↔	Replantation von Vorderarm	86.62.10↔	Kleinflächiges Spalthauttransplantat an die Hand
84.23.12↔	Replantation von der Mittelhand	86.62.20↔	Grossflächiges Spalthauttransplantat an die Hand
84.23.13↔	Replantation vom Handgelenk	86.62.99↔	Sonstiges Hauttransplantat an die Hand, sonstiges
84.23.99↔	Replantation von Vorderarm, Handgelenk oder Hand, sonstige		
84.24.00↔	Replantation im Ellenbogenbereich oder Oberarm, n.n.bez.		
84.24.11↔	Replantation im Ellenbogenbereich		
84.24.12↔	Replantation vom Oberarm		
84.24.99↔	Replantation im Ellenbogenbereich oder Oberarm, sonstige		
84.25↔	Zehen-Replantation		
84.26↔	Fuss-Replantation		
84.27.00↔	Replantation von Unterschenkel oder Sprunggelenk, n.n.bez.		
84.27.11↔	Replantation im Kniebereich		
84.27.12↔	Replantation vom Unterschenkel		

86.63.10↔	Kleinflächiges Vollhauttransplantat an den Kopf (außer Lippe und Mund)	86.66.19↔	Kleinflächige homologe Hauttransplantation an andere Lokalisation
86.63.11↔	Kleinflächiges Vollhauttransplantat an den Hals	86.66.20↔	Grossflächige homologe Hauttransplantation am Kopf
86.63.12↔	Kleinflächiges Vollhauttransplantat an Schulter und Oberarm	86.66.21↔	Grossflächige homologe Hauttransplantation am Hals
86.63.13↔	Kleinflächiges Vollhauttransplantat an den Unterarm	86.66.22↔	Grossflächige homologe Hauttransplantation an Schulter und Oberarm
86.63.15↔	Kleinflächiges Vollhauttransplantat an Brustwand, Bauch und Rücken	86.66.23↔	Grossflächige homologe Hauttransplantation am Unterarm
86.63.16↔	Kleinflächiges Vollhauttransplantat an die Leisten- und Genitalregion	86.66.24↔	Grossflächige homologe Hauttransplantation an der Hand
86.63.17↔	Kleinflächiges Vollhauttransplantat an das Gesäss	86.66.25↔	Grossflächige homologe Hauttransplantation an Brustwand und Rücken
86.63.18↔	Kleinflächiges Vollhauttransplantat an Oberschenkel und Unterschenkel	86.66.26↔	Grossflächige homologe Hauttransplantation an der Bauchregion
86.63.19↔	Kleinflächiges Vollhauttransplantat an andere Lokalisation	86.66.27↔	Grossflächige homologe Hauttransplantation an der unteren Extremität
86.63.1a↔	Kleinflächiges Vollhauttransplantat am Fuss	86.66.29↔	Grossflächige homologe Hauttransplantation, andere Lokalisation
86.63.20↔	Grossflächiges Vollhauttransplantat an den Kopf (ausser Lippe und Mund)	86.66.99↔	Homologe Hauttransplantation, sonstige
86.63.21↔	Grossflächiges Vollhauttransplantat an den Hals	86.67.10↔	Kleinflächiges temporäres Haut-Regenerationsgraft an den Kopf
86.63.22↔	Grossflächiges Vollhauttransplantat an Schulter und Oberarm	86.67.11↔	Kleinflächiges temporäres Haut-Regenerationsgraft an den Hals
86.63.23↔	Grossflächiges Vollhauttransplantat an den Unterarm	86.67.12↔	Kleinflächiges temporäres Haut-Regenerationsgraft an Schulter und Oberarm
86.63.25↔	Grossflächiges Vollhauttransplantat an Brustwand, Bauch und Rücken	86.67.13↔	Kleinflächiges temporäres Haut-Regenerationsgraft an den Unterarm
86.63.26↔	Grossflächiges Vollhauttransplantat an die Leisten- und Genitalregion	86.67.14↔	Kleinflächiges temporäres Haut-Regenerationsgraft an die Hand
86.63.27↔	Grossflächiges Vollhauttransplantat an das Gesäss	86.67.15↔	Kleinflächiges temporäres Haut-Regenerationsgraft an Brustwand und Rücken
86.63.28↔	Grossflächiges Vollhauttransplantat an Oberschenkel und Unterschenkel	86.67.16↔	Kleinflächiges temporäres Haut-Regenerationsgraft an die Bauchregion
86.63.29↔	Grossflächiges Vollhauttransplantat, andere Lokalisation	86.67.17↔	Kleinflächiges temporäres Haut-Regenerationsgraft an die untere Extremität
86.63.2a↔	Grossflächiges Vollhauttransplantat an den Fuss	86.67.19↔	Kleinflächiges temporäres Haut-Regenerationsgraft an andere Lokalisation
86.63.99↔	Vollhauttransplantat an andere Lokalisationen, sonstige	86.67.20↔	Grossflächiger temporärer Haut-Regenerationsgraft am Kopf
86.65.10↔	Kleinflächige heterologe Hauttransplantation an den Kopf	86.67.21↔	Grossflächiger temporärer Haut-Regenerationsgraft am Hals
86.65.11↔	Kleinflächige heterologe Hauttransplantation an den Hals	86.67.22↔	Grossflächiger temporärer Haut-Regenerationsgraft an Schulter und Oberarm
86.65.12↔	Kleinflächige heterologe Hauttransplantation an Schulter und Oberarm	86.67.23↔	Grossflächiger temporärer Haut-Regenerationsgraft an den Unterarm
86.65.13↔	Kleinflächige heterologe Hauttransplantation an den Unterarm	86.67.24↔	Grossflächiger temporärer Haut-Regenerationsgraft an der Hand
86.65.14↔	Kleinflächige heterologe Hauttransplantation an die Hand	86.67.25↔	Grossflächiger temporärer Haut-Regenerationsgraft an Brustwand und Rücken
86.65.15↔	Kleinflächige heterologe Hauttransplantation an Brustwand und Rücken	86.67.26↔	Grossflächiger temporärer Haut-Regenerationsgraft an der Bauchregion
86.65.16↔	Kleinflächige heterologe Hauttransplantation an die Bauchregion	86.67.27↔	Grossflächiger temporärer Haut-Regenerationsgraft an der unteren Extremität
86.65.17↔	Kleinflächige heterologe Hauttransplantation an die untere Extremität	86.67.29↔	Grossflächiger temporärer Haut-Regenerationsgraft, andere Lokalisation
86.65.19↔	Kleinflächige heterologe Hauttransplantation an andere Lokalisation	86.67.30↔	Permanenter Hautersatz durch Epidermisersatzmaterial
86.65.20↔	Grossflächige heterologe Hauttransplantation am Kopf	86.67.31↔	Permanenter Hautersatz durch Dermisersatzmaterial
86.65.21↔	Grossflächige heterologe Hauttransplantation am Hals	86.67.99↔	Haut-Regenerationsgraft, sonstige
86.65.22↔	Grossflächige heterologe Hauttransplantation an Schulter und Oberarm	86.69.10↔	Kleinflächige Spalthauttransplantation an den Kopf (außer Lippe und Mund)
86.65.23↔	Grossflächige heterologe Hauttransplantation am Unterarm	86.69.11↔	Kleinflächige Spalthauttransplantation an den Hals
86.65.24↔	Grossflächige heterologe Hauttransplantation an der Hand	86.69.12↔	Kleinflächige Spalthauttransplantation an Schulter und Oberarm
86.65.25↔	Grossflächige heterologe Hauttransplantation an Brustwand und Rücken	86.69.13↔	Kleinflächige Spalthauttransplantation an den Unterarm
86.65.26↔	Grossflächige heterologe Hauttransplantation an der Bauchregion	86.69.14↔	Kleinflächige Spalthauttransplantation an die Hand
86.65.27↔	Grossflächige heterologe Hauttransplantation an der unteren Extremität	86.69.15↔	Kleinflächige Spalthauttransplantation an Brustwand und Rücken
86.65.29↔	Grossflächige heterologe Hauttransplantation, andere Lokalisation	86.69.16↔	Kleinflächige Spalthauttransplantation an der Bauchregion
86.65.30↔	Transplantation von Schweinehaut	86.69.17↔	Kleinflächige Spalthauttransplantation an die Leisten- und Genitalregion
86.65.40↔	Permanenter Hautersatz durch zweischichtiges Dermis-Epidermis-Ersatzmaterial	86.69.18↔	Kleinflächige Spalthauttransplantation an Oberschenkel und Unterschenkel
86.65.99↔	Heterologe Hauttransplantation, sonstige	86.69.19↔	Kleinflächige Spalthauttransplantation an andere Lokalisation
86.66.10↔	Kleinflächige homologe Hauttransplantation an den Kopf	86.69.1a↔	Kleinflächige Spalthauttransplantation am Fuss
86.66.11↔	Kleinflächige homologe Hauttransplantation an den Hals	86.69.20↔	Grossflächige Spalthauttransplantation am Kopf (ausser Lippe und Mund)
86.66.12↔	Kleinflächige homologe Hauttransplantation an Schulter und Oberarm	86.69.21↔	Grossflächige Spalthauttransplantation am Hals
86.66.13↔	Kleinflächige homologe Hauttransplantation an den Unterarm	86.69.22↔	Grossflächige Spalthauttransplantation an Schulter und Oberarm
86.66.14↔	Kleinflächige homologe Hauttransplantation an die Hand	86.69.23↔	Grossflächige Spalthauttransplantation am Unterarm
86.66.15↔	Kleinflächige homologe Hauttransplantation an Brustwand und Rücken	86.69.24↔	Grossflächige Spalthauttransplantation an der Hand
86.66.16↔	Kleinflächige homologe Hauttransplantation an die Bauchregion		
86.66.17↔	Kleinflächige homologe Hauttransplantation an die untere Extremität		

86.69.25↔	Grossflächige Spalthauttransplantation an Brustwand und Rücken	86.74.37↔	Kleinflächige Transpositionsplastik am Gesäss
86.69.26↔	Grossflächige Spalthauttransplantation an der Bauchregion	86.74.38↔	Kleinflächige Transpositionsplastik an Oberschenkel und Unterschenkel
86.69.27↔	Grossflächige Spalthauttransplantation an der Leisten- und Genitalregion	86.74.39↔	Kleinflächige Transpositionsplastik, an andere Lokalisationen
86.69.28↔	Grossflächige Spalthauttransplantation am Gesäss	86.74.3a↔	Kleinflächige Transpositionsplastik am Fuss
86.69.29↔	Grossflächige Spalthauttransplantation, andere Lokalisation	86.74.40↔	Kleinflächige Insellappenplastik am Kopf (außer Lippe und Mund)
86.69.2a↔	Grossflächige Spalthauttransplantation an Oberschenkel und Unterschenkel	86.74.41↔	Kleinflächige Insellappenplastik am Hals
86.69.2b↔	Grossflächige Spalthauttransplantation am Fuss	86.74.42↔	Kleinflächige Insellappenplastik an Schulter und Oberarm
86.71↔	Herauspräparieren und Vorbereiten von gestielten oder freien Lappen	86.74.43↔	Kleinflächige Insellappenplastik am Unterarm
86.72↔	Verschiebung eines gestielten Lappens	86.74.44↔	Kleinflächige Insellappenplastik an Brustwand und Rücken
86.73.00↔	Anbringen von gestieltem oder freiem Lappen an die Hand, n.n.bez.	86.74.45↔	Kleinflächige Insellappenplastik an der Bauchregion
86.73.10↔	Kleinflächige Dehnungsplastik an die Hand	86.74.46↔	Kleinflächige Insellappenplastik an der Leisten- und Genitalregion
86.73.11↔	Kleinflächige Verschiebe-Rotationsplastik an die Hand	86.74.47↔	Kleinflächige Insellappenplastik am Gesäss
86.73.12↔	Kleinflächige Transpositionsplastik an die Hand	86.74.48↔	Kleinflächige Insellappenplastik an Oberschenkel und Unterschenkel
86.73.13↔	Kleinflächige Insellappenplastik an die Hand	86.74.49↔	Kleinflächige Insellappenplastik, an andere Lokalisationen
86.73.20↔	Grossflächige Dehnungsplastik an der Hand	86.74.4a↔	Kleinflächige Insellappenplastik am Fuss
86.73.21↔	Grossflächige Verschiebe-Rotationsplastik an der Hand	86.74.99↔	Anbringen von gestieltem oder freiem Lappen an andere Lokalisationen, sonstige
86.73.22↔	Grossflächige Transpositionsplastik an der Hand	86.75.10↔	Revision von gestieltem oder freiem Lappen oder freiem Hauttransplantat des Kopfes
86.73.23↔	Grossflächige Insellappenplastik an der Hand	86.75.11↔	Revision von gestieltem oder freiem Lappen oder freiem Hauttransplantat des Halses
86.73.24↔	Grossflächige Z-Plastik an der Hand	86.75.12↔	Revision von gestieltem oder freiem Lappen oder freiem Hauttransplantat von Schulter und Oberarm
86.73.29↔	Sonstige lokale Lappenplastik an die Hand	86.75.13↔	Revision von gestieltem oder freiem Lappen oder freiem Hauttransplantat des Unterarmes
86.73.30↔	Anbringen von freiem Lappen mit mikrovaskulärer Anastomosierung an die Hand	86.75.14↔	Revision von gestieltem oder freiem Lappen oder freiem Hauttransplantat der Hand
86.73.40↔	Anbringen von gestieltem regionalem oder gestieltem Fernlappen an die Hand	86.75.15↔	Revision von gestieltem oder freiem Lappen oder freiem Hauttransplantat der Brustwand und Rücken
86.73.80↔	Kombinierte plastische Eingriffe an Haut und Unterhaut der Hand	86.75.16↔	Revision von gestieltem oder freiem Lappen oder freiem Hauttransplantat der Bauchregion
86.73.99↔	Anbringen von gestielten oder freien Lappen an die Hand, sonstige	86.75.17↔	Revision von gestieltem oder freiem Lappen oder freiem Hauttransplantat der unteren Extremität
86.74.10↔	Kleinflächige Dehnungsplastik am Kopf (außer Lippe und Mund)	86.75.19↔	Revision von gestieltem oder freiem Lappen oder freiem Hauttransplantat anderer Lokalisation
86.74.11↔	Kleinflächige Dehnungsplastik am Hals	86.75.99↔	Revision von gestieltem oder freiem Lappen, sonstige
86.74.12↔	Kleinflächige Dehnungsplastik an Schulter und Oberarm	86.76.10↔	Grossflächige Dehnungsplastik am Kopf (ausser Lippe und Mund)
86.74.13↔	Kleinflächige Dehnungsplastik am Unterarm	86.76.11↔	Grossflächige Dehnungsplastik am Hals
86.74.14↔	Kleinflächige Dehnungsplastik an Brustwand und Rücken	86.76.12↔	Grossflächige Dehnungsplastik an Schulter und Oberarm
86.74.15↔	Kleinflächige Dehnungsplastik an der Bauchregion	86.76.13↔	Grossflächige Dehnungsplastik am Unterarm
86.74.16↔	Kleinflächige Dehnungsplastik an der Leisten- und Genitalregion	86.76.14↔	Grossflächige Dehnungsplastik an Brustwand und Rücken
86.74.17↔	Kleinflächige Dehnungsplastik am Gesäss	86.76.15↔	Grossflächige Dehnungsplastik an der Bauchregion
86.74.18↔	Kleinflächige Dehnungsplastik an Oberschenkel und Unterschenkel	86.76.16↔	Grossflächige Dehnungsplastik an der Leisten- und Genitalregion
86.74.19↔	Kleinflächige Dehnungsplastik, an andere Lokalisationen	86.76.17↔	Grossflächige Dehnungsplastik am Gesäss
86.74.1a↔	Kleinflächige Dehnungsplastik am Fuss	86.76.19↔	Grossflächige Dehnungsplastik, andere Lokalisation
86.74.20↔	Kleinflächige Verschiebe-Rotationsplastik am Kopf (außer Lippe und Mund)	86.76.1a↔	Grossflächige Dehnungsplastik an Oberschenkel und Unterschenkel
86.74.21↔	Kleinflächige Verschiebe-Rotationsplastik am Hals	86.76.1b↔	Grossflächige Dehnungsplastik am Fuss
86.74.22↔	Kleinflächige Verschiebe-Rotationsplastik an Schulter und Oberarm	86.76.20↔	Grossflächige Verschiebe-Rotationsplastik am Kopf (ausser Lippe und Mund)
86.74.23↔	Kleinflächige Verschiebe-Rotationsplastik am Unterarm	86.76.21↔	Grossflächige Verschiebe-Rotationsplastik am Hals
86.74.25↔	Kleinflächige Verschiebe-Rotationsplastik an Brustwand und Rücken	86.76.22↔	Grossflächige Verschiebe-Rotationsplastik an Schulter und Oberarm
86.74.26↔	Kleinflächige Verschiebe-Rotationsplastik an der Bauchregion	86.76.23↔	Grossflächige Verschiebe-Rotationsplastik am Unterarm
86.74.27↔	Kleinflächige Verschiebe-Rotationsplastik an der Leisten- und Genitalregion	86.76.24↔	Grossflächige Verschiebe-Rotationsplastik an Brustwand und Rücken
86.74.28↔	Kleinflächige Verschiebe-Rotationsplastik am Gesäss	86.76.25↔	Grossflächige Verschiebe-Rotationsplastik an der Bauchregion
86.74.29↔	Kleinflächige Verschiebe-Rotationsplastik, an andere Lokalisationen	86.76.26↔	Grossflächige Verschiebe-Rotationsplastik an der Leisten- und Genitalregion
86.74.2a↔	Kleinflächige Verschiebe-Rotationsplastik an Oberschenkel und Unterschenkel	86.76.27↔	Grossflächige Verschiebe-Rotationsplastik am Gesäss
86.74.2b↔	Kleinflächige Verschiebe-Rotationsplastik am Fuss	86.76.28↔	Grossflächige Verschiebe-Rotationsplastik an Oberschenkel und Unterschenkel
86.74.30↔	Kleinflächige Transpositionsplastik am Kopf (außer Lippe und Mund)	86.76.29↔	Grossflächige Verschiebe-Rotationsplastik, andere Lokalisation
86.74.31↔	Kleinflächige Transpositionsplastik am Hals	86.76.2a↔	Grossflächige Verschiebe-Rotationsplastik am Fuss
86.74.32↔	Kleinflächige Transpositionsplastik an Schulter und Oberarm	86.76.30↔	Grossflächige Transpositionsplastik am Kopf (ausser Lippe und Mund)
86.74.33↔	Kleinflächige Transpositionsplastik am Unterarm		
86.74.34↔	Kleinflächige Transpositionsplastik an Brustwand und Rücken		
86.74.35↔	Kleinflächige Transpositionsplastik an der Bauchregion		
86.74.36↔	Kleinflächige Transpositionsplastik an der Leisten- und Genitalregion		

86.76.31↔	Grossflächige Transpositionsplastik am Hals	86.78.19↔	Anbringen von freiem Lappen mit mikrovaskulärer Anastomosierung an andere Lokalisation
86.76.32↔	Grossflächige Transpositionsplastik an Schulter und Oberarm	86.78.20↔	Anbringen von gestieltem regionalem Lappen oder gestieltem Fernlappen am Kopf (außer Lippe und Mund)
86.76.33↔	Grossflächige Transpositionsplastik am Unterarm	86.78.21↔	Anbringen von gestieltem regionalem Lappen oder gestieltem Fernlappen am Hals
86.76.34↔	Grossflächige Transpositionsplastik an Brustwand und Rücken	86.78.22↔	Anbringen von gestieltem regionalem Lappen oder gestieltem Fernlappen an Schulter und Oberarm
86.76.35↔	Grossflächige Transpositionsplastik an der Bauchregion	86.78.23↔	Anbringen von gestieltem regionalem Lappen oder gestieltem Fernlappen am Unterarm
86.76.36↔	Grossflächige Transpositionsplastik an der Leisten- und Genitalregion	86.78.24↔	Anbringen von gestieltem regionalem Lappen oder gestieltem Fernlappen an Brustwand und Rücken
86.76.37↔	Grossflächige Transpositionsplastik am Gesäss	86.78.25↔	Anbringen von gestieltem regionalem Lappen oder gestieltem Fernlappen an die Bauchregion
86.76.38↔	Grossflächige Transpositionsplastik an Oberschenkel und Unterschenkel	86.78.26↔	Anbringen von gestieltem regionalem Lappen oder gestieltem Fernlappen an der Leisten- und Genitalregion
86.76.39↔	Grossflächige Transpositionsplastik, andere Lokalisation	86.78.27↔	Anbringen von gestieltem regionalem Lappen oder gestieltem Fernlappen am Gesäss
86.76.3a↔	Grossflächige Transpositionsplastik am Fuss	86.78.28↔	Anbringen von gestieltem regionalem Lappen oder gestieltem Fernlappen an der unteren Extremität
86.76.40↔	Grossflächige Insellappenplastik am Kopf (ausser Lippe und Mund)	86.78.29↔	Anbringen von gestieltem regionalem Lappen oder gestieltem Fernlappen an andere Lokalisation
86.76.41↔	Grossflächige Insellappenplastik am Hals	86.78.30↔	Kombinierte plastische Eingriffe an Haut und Unterhaut des Kopfes (außer Lippe und Mund)
86.76.42↔	Grossflächige Insellappenplastik an Schulter und Oberarm	86.78.31↔	Kombinierte plastische Eingriffe an Haut und Unterhaut des Halses
86.76.43↔	Grossflächige Insellappenplastik am Unterarm	86.78.32↔	Kombinierte plastische Eingriffe an Haut und Unterhaut von Schulter und Oberarm
86.76.44↔	Grossflächige Insellappenplastik an Brustwand und Rücken	86.78.33↔	Kombinierte plastische Eingriffe an Haut und Unterhaut des Unterarmes
86.76.45↔	Grossflächige Insellappenplastik an der Bauchregion	86.78.34↔	Kombinierte plastische Eingriffe an Haut und Unterhaut von Brustwand und Rücken
86.76.46↔	Grossflächige Insellappenplastik an der Leisten- und Genitalregion	86.78.35↔	Kombinierte plastische Eingriffe an Haut und Unterhaut von Bauchregion
86.76.47↔	Grossflächige Insellappenplastik am Gesäss	86.78.36↔	Kombinierte plastische Eingriffe an Haut und Unterhaut der Leisten- und Genitalregion
86.76.48↔	Grossflächige Insellappenplastik an Oberschenkel und Unterschenkel	86.78.37↔	Kombinierte plastische Eingriffe an Haut und Unterhaut des Gesässes
86.76.49↔	Grossflächige Insellappenplastik, andere Lokalisation	86.78.38↔	Kombinierte plastische Eingriffe an Haut und Unterhaut der unteren Extremität
86.76.4a↔	Grossflächige Insellappenplastik am Fuss	86.78.39↔	Kombinierte plastische Eingriffe an Haut und Unterhaut anderer Lokalisation
86.76.50↔	Grossflächige Z-Plastik am Kopf (ausser Lippe und Mund)	86.78.40↔	Anbringen von sonstigem gestielten oder freien Lappen am Kopf (außer Lippe und Mund)
86.76.51↔	Grossflächige Z-Plastik am Hals	86.78.41↔	Anbringen von sonstigem gestielten oder freien Lappen am Hals
86.76.52↔	Grossflächige Z-Plastik an Schulter und Oberarm	86.78.42↔	Anbringen von sonstigem gestielten oder freien Lappen an Schulter und Oberarm
86.76.53↔	Grossflächige Z-Plastik am Unterarm	86.78.43↔	Anbringen von sonstigem gestielten oder freien Lappen am Unterarm
86.76.54↔	Grossflächige Z-Plastik an Brustwand und Rücken	86.78.44↔	Anbringen von sonstigem gestielten oder freien Lappen an Brustwand und Rücken
86.76.55↔	Grossflächige Z-Plastik an der Bauchregion	86.78.45↔	Anbringen von sonstigem gestielten oder freien Lappen an die Bauchregion
86.76.56↔	Grossflächige Z-Plastik an der Leisten- und Genitalregion	86.78.46↔	Anbringen von sonstigem gestielten oder freien Lappen an der Leisten- und Genitalregion
86.76.57↔	Grossflächige Z-Plastik am Gesäss	86.78.47↔	Anbringen von sonstigem gestielten oder freien Lappen am Gesäss
86.76.58↔	Grossflächige Z-Plastik an Oberschenkel und Unterschenkel	86.78.48↔	Anbringen von sonstigem gestielten oder freien Lappen an der unteren Extremität
86.76.59↔	Grossflächige Z-Plastik, andere Lokalisation	86.78.49↔	Anbringen von sonstigem gestielten oder freien Lappen an andere Lokalisation
86.76.5a↔	Grossflächige Z-Plastik am Fuss	86.88.10↔	Kleinflächige Weichteildeckung durch kultivierte Keratinozyten am Kopf
86.76.99↔	Anbringen von gestieltem oder freiem Lappen an anderen Lokalisationen, grossflächig, sonstige	86.88.11↔	Kleinflächige Weichteildeckung durch kultivierte Keratinozyten am Hals
86.77.10↔	Sonstige lokale Lappenplastik am Kopf (außer Lippe und Mund)	86.88.12↔	Kleinflächige Weichteildeckung durch kultivierte Keratinozyten an Schulter und Oberarm
86.77.11↔	Sonstige lokale Lappenplastik am Hals	86.88.13↔	Kleinflächige Weichteildeckung durch kultivierte Keratinozyten am Unterarm
86.77.12↔	Sonstige lokale Lappenplastik an Schulter und Oberarm	86.88.14↔	Kleinflächige Weichteildeckung durch kultivierte Keratinozyten an der Hand
86.77.13↔	Sonstige lokale Lappenplastik am Unterarm	86.88.15↔	Kleinflächige Weichteildeckung durch kultivierte Keratinozyten am Brustwand und Rücken
86.77.14↔	Sonstige lokale Lappenplastik an Brustwand und Rücken		
86.77.15↔	Sonstige lokale Lappenplastik an der Bauchregion		
86.77.16↔	Sonstige lokale Lappenplastik an der Leisten- und Genitalregion		
86.77.17↔	Sonstige lokale Lappenplastik am Gesäss		
86.77.18↔	Sonstige lokale Lappenplastik an Oberschenkel und Unterschenkel		
86.77.19↔	Sonstige lokale Lappenplastik, an andere Lokalisationen		
86.77.1a↔	Sonstige lokale Lappenplastik am Fuss		
86.77.99↔	Anbringen von sonstiger lokaler Lappenplastik, sonstige		
86.78.10↔	Anbringen von freiem Lappen mit mikrovaskulärer Anastomosierung am Kopf (außer Lippe und Mund)		
86.78.11↔	Anbringen von freiem Lappen mit mikrovaskulärer Anastomosierung am Hals		
86.78.12↔	Anbringen von freiem Lappen mit mikrovaskulärer Anastomosierung an Schulter und Oberarm		
86.78.13↔	Anbringen von freiem Lappen mit mikrovaskulärer Anastomosierung am Unterarm		
86.78.14↔	Anbringen von freiem Lappen mit mikrovaskulärer Anastomosierung an Brustwand und Rücken		
86.78.15↔	Anbringen von freiem Lappen mit mikrovaskulärer Anastomosierung an Bauchregion		
86.78.16↔	Anbringen von freiem Lappen mit mikrovaskulärer Anastomosierung an der Leisten- und Genitalregion		
86.78.17↔	Anbringen von freiem Lappen mit mikrovaskulärer Anastomosierung am Gesäss		
86.78.18↔	Anbringen von freiem Lappen mit mikrovaskulärer Anastomosierung an der unteren Extremität		

86.88.16↔	Kleinflächige Weichteildeckung durch kultivierte Keratinozyten an der Bauchregion	86.88.44↔	Grossflächige temporäre Weichteildeckung durch Kombination mehrerer Verfahren an der Hand
86.88.17↔	Kleinflächige Weichteildeckung durch kultivierte Keratinozyten an der unteren Extremität	86.88.45↔	Grossflächige temporäre Weichteildeckung durch Kombination mehrerer Verfahren an Brustwand und Rücken
86.88.19↔	Kleinflächige Weichteildeckung durch kultivierte Keratinozyten an anderer Lokalisation	86.88.46↔	Grossflächige temporäre Weichteildeckung durch Kombination mehrerer Verfahren an der Bauchregion
86.88.20↔	Kleinflächige temporäre Weichteildeckung durch Kombination mehrerer Verfahren am Kopf	86.88.47↔	Grossflächige temporäre Weichteildeckung durch Kombination mehrerer Verfahren an der unteren Extremität
86.88.21↔	Kleinflächige temporäre Weichteildeckung durch Kombination mehrerer Verfahren am Hals	86.88.49↔	Grossflächige temporäre Weichteildeckung durch Kombination mehrerer Verfahren, andere Lokalisation
86.88.22↔	Kleinflächige temporäre Weichteildeckung durch Kombination mehrerer Verfahren an Schulter und Oberarm	86.88.90↔	Sonstige temporäre Weichteildeckung am Kopf
86.88.23↔	Kleinflächige temporäre Weichteildeckung durch Kombination mehrerer Verfahren am Unterarm	86.88.91↔	Sonstige temporäre Weichteildeckung am Hals
86.88.24↔	Kleinflächige temporäre Weichteildeckung durch Kombination mehrerer Verfahren an der Hand	86.88.92↔	Sonstige temporäre Weichteildeckung an Schulter und Oberarm
86.88.25↔	Kleinflächige temporäre Weichteildeckung durch Kombination mehrerer Verfahren an Brustwand und Rücken	86.88.93↔	Sonstige temporäre Weichteildeckung am Unterarm
86.88.26↔	Kleinflächige temporäre Weichteildeckung durch Kombination mehrerer Verfahren an der Bauchregion	86.88.94↔	Sonstige temporäre Weichteildeckung an der Hand
86.88.27↔	Kleinflächige temporäre Weichteildeckung durch Kombination mehrerer Verfahren an der unteren Extremität	86.88.95↔	Sonstige temporäre Weichteildeckung an Brustwand und Rücken
86.88.29↔	Kleinflächige temporäre Weichteildeckung durch Kombination mehrerer Verfahren an anderer Lokalisation	86.88.96↔	Sonstige temporäre Weichteildeckung an der Bauchregion
86.88.30↔	Grossflächige Weichteildeckung durch kultivierte Keratinozyten an anderen Teilen des Kopfes	86.88.97↔	Sonstige temporäre Weichteildeckung an der unteren Extremität
86.88.31↔	Grossflächige Weichteildeckung durch kultivierte Keratinozyten am Hals	86.88.99↔	Sonstige temporäre Weichteildeckung, sonstige
86.88.32↔	Grossflächige Weichteildeckung durch kultivierte Keratinozyten an Schulter und Oberarm	86.89.10↔	Lappenstieldurchtrennung nach Hautplastik am Kopf
86.88.33↔	Grossflächige Weichteildeckung durch kultivierte Keratinozyten am Unterarm	86.89.11↔	Lappenstieldurchtrennung nach Hautplastik am Hals
86.88.34↔	Grossflächige Weichteildeckung durch kultivierte Keratinozyten an der Hand	86.89.12↔	Lappenstieldurchtrennung nach Hautplastik an Schulter und Axilla
86.88.35↔	Grossflächige Weichteildeckung durch kultivierte Keratinozyten an Brustwand und Rücken	86.89.13↔	Lappenstieldurchtrennung nach Hautplastik an Oberarm und Ellenbogen
86.88.36↔	Grossflächige Weichteildeckung durch kultivierte Keratinozyten an der Bauchregion	86.89.14↔	Lappenstieldurchtrennung nach Hautplastik am Unterarm
86.88.37↔	Grossflächige Weichteildeckung durch kultivierte Keratinozyten an der unteren Extremität	86.89.15↔	Lappenstieldurchtrennung nach Hautplastik an der Hand
86.88.39↔	Grossflächige Weichteildeckung durch kultivierte Keratinozyten, an andere Lokalisation	86.89.16↔	Lappenstieldurchtrennung nach Hautplastik an Brustwand, Bauch und Rücken
86.88.40↔	Grossflächige temporäre Weichteildeckung durch Kombination mehrerer Verfahren an anderen Teilen des Kopfes	86.89.17↔	Lappenstieldurchtrennung nach Hautplastik an der Leisten- und Genitalregion
86.88.41↔	Grossflächige temporäre Weichteildeckung durch Kombination mehrerer Verfahren am Hals	86.89.18↔	Lappenstieldurchtrennung nach Hautplastik am Gesäss
86.88.42↔	Grossflächige temporäre Weichteildeckung durch Kombination mehrerer Verfahren an Schulter und Oberarm	86.89.19↔	Lappenstieldurchtrennung nach Hautplastik an anderer Lokalisation
86.88.43↔	Grossflächige temporäre Weichteildeckung durch Kombination mehrerer Verfahren am Unterarm	86.89.1a↔	Lappenstieldurchtrennung nach Hautplastik an Oberschenkel und Knie
		86.89.1b↔	Lappenstieldurchtrennung nach Hautplastik an Unterschenkel und Fuss
		86.89.80↔	Revision einer Hautplastik am Kopf
		86.89.84↔	Revision einer Hautplastik am Unterarm
		86.89.85↔	Revision einer Hautplastik an der Hand
		86.89.87↔	Revision einer Hautplastik an der Leisten- und Genitalregion und am Gesäss
		86.89.88↔	Revision einer Hautplastik an der unteren Extremität
		86.89.89↔	Revision einer Hautplastik an anderer Lokalisation
		86.89.99↔	Sonstige plastische Rekonstruktion an Haut und Subkutangewebe, sonstige
		86.91↔	Exzision von Haut zur Transplantation

Prozedur F13-6

02.41.00↔	Spülung und Exploration eines Ventrikelschunts, n.n.bez.	27.56.60↔	Grossflächig homologe Hauttransplantation an die Lippe
02.41.10↔	Spülung und Exploration eines Ventrikelschunts, zentraler Teil	27.56.99↔	Sonstiges Hauttransplantat an Lippe und Mund, sonstige
02.41.20↔	Spülung und Exploration eines Ventrikelschunts, peripherer Teil	27.57.10↔	Anbringen eines freien mikrovaskulär-anastomosierten Transplantats an Lippe und Mund
02.41.99↔	Spülung und Exploration eines Ventrikelschunts, sonstige	27.57.11↔	Anbringen eines gestielten Fernlappens an Lippe und Mund
02.42.00↔	Ersetzen eines Ventrikelschunts, n.n.bez.	27.57.99↔	Anbringen eines gestielten oder freien Lappens an Lippe und Mund, sonstige
02.42.10↔	Ersetzen eines Ventrikelschunts, zentraler Teil	27.58↔	Revision eines gestielten oder freien Lappens oder freien Hauttransplantates an Lippe und Mund
02.42.20↔	Ersetzen eines Ventrikelschunts, peripherer Teil	27.59.00↔	Sonstige plastische Rekonstruktion an Lippe und Mund, n.n.bez.
02.42.99↔	Ersetzen eines Ventrikelschunts, sonstige	27.59.10↔	Kleinflächiges temporäres Haut-Regenerationsgraft an die Lippe
02.43↔	Entfernen eines Ventrikelschunts	27.59.11↔	Grossflächiges temporäres Haut-Regenerationsgraft an die Lippe
03.02↔	Relaminektomie	27.59.20↔	Kleinflächige Weichteildeckung durch kultivierte Keratinozyten an der Lippe
27.55.00↔	Vollhauttransplantat an Lippe und Mund, n.n.bez.	27.59.21↔	Grossflächige Weichteildeckung durch kultivierte Keratinozyten an der Lippe
27.55.10↔	Kleinflächiges Vollhauttransplantat an Lippe und Mund	27.59.30↔	Kleinflächige temporäre Weichteildeckung durch Kombination mehrerer Verfahren an der Lippe
27.55.20↔	Grossflächiges Vollhauttransplantat an Lippe und Mund		
27.55.99↔	Vollhauttransplantat an Lippe und Mund, sonstige		
27.56.10↔	Kleinflächiges Spalthauttransplantat an Lippe und Mund		
27.56.20↔	Grossflächiges Spalthauttransplantat an Lippe und Mund		
27.56.30↔	Kleinflächige heterologe Hauttransplantation an die Lippe		
27.56.40↔	Grossflächig heterologe Hauttransplantation an die Lippe		
27.56.50↔	Kleinflächige homologe Hauttransplantation an die Lippe		

27.59.31↔	Grossflächige temporäre Weichteildeckung durch Kombination mehrerer Verfahren an der Lippe	54.99.82↔	Behebung einer mechanischen Obstruktion von Kathetern mit automatischer, programmierbarer und wiederaufladbarer Pumpe zur kontinuierlichen Aszitesdrainage
27.59.40↔	Sonstige plastische Rekonstruktion an Lippe und Mund mit freiem mikrovasculär-anastomosierten Transplantat	54.99.99↔	Sonstige Operationen in der Abdominal-Region, sonstige
27.59.41↔	Sonstige plastische Rekonstruktion an Lippe und Mund mit gestieltem Fernlappen	54.a0↔	Operationen im Retroperitonealraum, n.n.bez.
27.59.50↔	Lappenstiëldurchtrennung nach Hautplastik an der Lippe	54.a1↔	Exzision und Destruktion von retroperitoneal gelegenen Gewebe
27.59.60↔	Einsetzen eines Gewebeexpanders an der Lippe	54.a9↔	Operationen im Retroperitonealraum, sonstige
27.59.99↔	Sonstige plastische Rekonstruktion an Lippe und Mund, sonstige	77.00↔	Sequestrektomie, ohne Angabe der Lokalisation
34.02↔	Probethorakotomie	77.01.00↔	Sequestrektomie an Skapula, Klavikula, Rippen und Sternum, n.n.bez.
34.03↔	Wiedereröffnung einer Thorakotomie	77.01.10↔	Sequestrektomie an Skapula und Klavikula, ohne Einlage eines Medikamententrägers
34.1↔	Inzision des Mediastinums	77.01.11↔	Sequestrektomie an Skapula und Klavikula, mit Einlage eines Medikamententrägers
34.21.00↔	Transpleurale Thorakoskopie, n.n.bez.	77.01.20↔	Sequestrektomie an Rippen und Sternum, ohne Einlage eines Medikamententrägers
34.21.10↔	Transpleurale Thorakoskopie, Ersteingriff	77.01.21↔	Sequestrektomie an Rippen und Sternum, mit Einlage eines Medikamententrägers
34.21.20↔	Transpleurale Thorakoskopie, Reeingriff	77.01.99↔	Sequestrektomie an Skapula, Klavikula, Rippen und Sternum, sonstige
34.21.99↔	Transpleurale Thorakoskopie, sonstige	77.02.00↔	Sequestrektomie am Humerus, n.n.bez.
39.41↔	Stillung einer Blutung nach vaskulärem Eingriff	77.02.10↔	Sequestrektomie am Humerus, ohne Einlage eines Medikamententrägers
39.42↔	Revision eines arteriovenösen Shunts zur Hämodialyse	77.02.11↔	Sequestrektomie am Humerus, mit Einlage eines Medikamententrägers
39.43↔	Entfernen eines arteriovenösen Shunts zur Hämodialyse	77.02.99↔	Sequestrektomie am Humerus, sonstige
39.49.00↔	Sonstige Revision nach vaskulärem Eingriff, n.n.bez.	77.03.00↔	Sequestrektomie an Radius und Ulna, n.n.bez.
39.49.10↔	Revision einer Gefässanastomose	77.03.10↔	Sequestrektomie an Radius und Ulna, ohne Einlage eines Medikamententrägers
39.49.20↔	Revision eines vaskulären Implantats	77.03.11↔	Sequestrektomie an Radius und Ulna, mit Einlage eines Medikamententrägers
39.49.21↔	Wechsel eines vaskulären Implantats	77.03.99↔	Sequestrektomie an Radius und Ulna, sonstige
39.49.22↔	Entfernung eines vaskulären Implantats	77.04.00↔	Sequestrektomie an Karpalia und Metakarpalia, n.n.bez.
39.49.30↔	Ersatz eines kardialen Conduit	77.04.10↔	Sequestrektomie an Karpalia und Metakarpalia, ohne Einlage eines Medikamententrägers
39.49.99↔	Sonstige Revision nach vaskulärem Eingriff, sonstige	77.04.11↔	Sequestrektomie an Karpalia und Metakarpalia, mit Einlage eines Medikamententrägers
46.43.00↔	Sonstige Revision eines künstlichen Dickdarmstomas, n.n.bez.	77.04.99↔	Sequestrektomie an Karpalia und Metakarpalia, sonstige
46.43.10↔	Plastische Erweiterung oder Einengung eines Kolostomas	77.05.00↔	Sequestrektomie an Femur, n.n.bez.
46.43.11↔	Neueinpflanzung eines Kolostomas	77.05.10↔	Sequestrektomie an Femur, ohne Einlage eines Medikamententrägers
46.43.12↔	Abtragung des vorverlagerten Teiles eines Kolostomas	77.05.11↔	Sequestrektomie an Femur, mit Einlage eines Medikamententrägers
46.43.20↔	Umwandlung eines Kolostomas in ein kontinentes Stoma	77.05.99↔	Sequestrektomie an Femur, sonstige
46.43.99↔	Sonstige Revision eines künstlichen Dickdarmstomas, sonstige	77.06.00↔	Sequestrektomie an der Patella, n.n.bez.
46.50↔	Verschluss eines intestinalen Stomas, n.n.bez.	77.06.10↔	Sequestrektomie an der Patella, ohne Einlage eines Medikamententrägers
46.51.00↔	Verschluss eines Dünndarm-Stomas, n.n.bez.	77.06.11↔	Sequestrektomie an der Patella, mit Einlage eines Medikamententrägers
46.51.10↔	Verschluss eines doppelläufigen Dünndarm-Stomas	77.06.99↔	Sequestrektomie an der Patella, sonstige
46.51.20↔	Verschluss eines endständigen Dünndarm-Stomas	77.07.00↔	Sequestrektomie an Tibia und Fibula, n.n.bez.
46.51.99↔	Verschluss eines Dünndarm-Stomas, sonstige	77.07.10↔	Sequestrektomie an Tibia und Fibula, ohne Einlage eines Medikamententrägers
46.52.00↔	Verschluss einer Kolostomie, n.n.bez.	77.07.11↔	Sequestrektomie an Tibia und Fibula, mit Einlage eines Medikamententrägers
46.52.10↔	Verschluss einer doppelläufigen Kolostomie	77.07.99↔	Sequestrektomie an Tibia und Fibula, sonstige
46.52.20↔	Verschluss einer endständigen Kolostomie	77.08.00↔	Sequestrektomie an Tarsalia und Metatarsalia, n.n.bez.
46.52.99↔	Verschluss einer Kolostomie, sonstige	77.08.10↔	Sequestrektomie an Tarsalia und Metatarsalia, ohne Einlage eines Medikamententrägers
46.93↔	Revision einer Dünndarmanastomose	77.08.11↔	Sequestrektomie an Tarsalia und Metatarsalia, mit Einlage eines Medikamententrägers
46.94↔	Revision einer Dickdarmanastomose	77.08.99↔	Sequestrektomie an Tarsalia und Metatarsalia, sonstige
54.11↔	Probelaparotomie	77.09.00↔	Sequestrektomie an anderen näher bezeichneten Knochen, ohne Gesichtsschädelknochen, n.n.bez.
54.12.00↔	Relaparotomie, n.n.bez.	77.09.10↔	Sequestrektomie an Phalangen der Hand, ohne Einlage eines Medikamententrägers
54.12.10↔	Relaparotomie, Second-look-Laparotomie	77.09.11↔	Sequestrektomie an Phalangen der Hand, mit Einlage eines Medikamententrägers
54.12.99↔	Relaparotomie sonstige	77.09.20↔	Sequestrektomie an der Wirbelsäule, ohne Einlage eines Medikamententrägers
54.19.00↔	Sonstige Laparotomie, n.n.bez.		
54.19.10↔	Sonstige Laparotomie, Laparotomie mit Drainage		
54.19.99↔	Sonstige Laparotomie, sonstige		
54.62↔	Verzögerter Verschluss einer granulierenden Abdominalwunde		
54.74↔	Sonstige Rekonstruktion am Omentum		
54.99.00↔	Sonstige Operationen in der Abdominal-Region, n.n.bez.		
54.99.30↔	Sonstige Operationen in der Abdominal-Region, Resektion von Gewebe in der Bauchregion ohne sichere Organzuordnung		
54.99.31↔	Debulking über Laparotomie		
54.99.40↔	Sonstige Operationen in der Abdominal-Region, Revision einer kutaneoperitonealen Fistel (Katheterverweilsystem)		
54.99.41↔	Sonstige Operationen in der Abdominal-Region, Entfernung oder Verschluss einer kutaneoperitonealen Fistel (Katheterverweilsystem)		
54.99.50↔	Sonstige Operationen in der Abdominal-Region, Anlegen eines temporären Bauchwandverschlusses		
54.99.60↔	Sonstige Operationen in der Abdominal-Region, Lumbotomie		
54.99.61↔	Sonstige Operationen in der Abdominal-Region, Relumbotomie		
54.99.81↔	Revision von Kathetern mit automatischer, programmierbarer und wiederaufladbarer Pumpe zur kontinuierlichen Aszitesdrainage		

77.09.21↔	Sequestrektomie an der Wirbelsäule, mit Einlage eines Medikamententrägers	77.16.00↔	Sonstige Knocheninzision ohne Knochendurchtrennung an der Patella, n.n.bez.
77.09.30↔	Sequestrektomie am Beckenknochen, ohne Einlage eines Medikamententrägers	77.16.10↔	Sonstige Knocheninzision ohne Knochendurchtrennung an der Patella, Exploration und Knochenbohrung
77.09.31↔	Sequestrektomie am Beckenknochen, mit Einlage eines Medikamententrägers	77.16.11↔	Sonstige Knocheninzision ohne Knochendurchtrennung an der Patella, Fremdkörperentfernung
77.09.40↔	Sequestrektomie an den Phalangen des Fusses, ohne Einlage eines Medikamententrägers	77.16.12↔	Sonstige Knocheninzision ohne Knochendurchtrennung an der Patella, Einlage und Entfernung eines Medikamententrägers
77.09.41↔	Sequestrektomie an den Phalangen des Fusses, mit Einlage eines Medikamententrägers	77.16.13↔	Sonstige Knocheninzision ohne Knochendurchtrennung an der Patella, Drainage
77.09.90↔	Sequestrektomie an sonstigen näher bezeichneten Knochen, ohne Einlage eines Medikamententrägers	77.16.99↔	Sonstige Knocheninzision ohne Knochendurchtrennung an der Patella, sonstige
77.09.91↔	Sequestrektomie an sonstigen näher bezeichneten Knochen, mit Einlage eines Medikamententrägers	77.17.00↔	Sonstige Knocheninzision ohne Knochendurchtrennung an Tibia und Fibula, n.n.bez.
77.09.99↔	Sequestrektomie an anderen näher bezeichneten Knochen, ohne Gesichtsschädelknochen, sonstige	77.17.10↔	Sonstige Knocheninzision ohne Knochendurchtrennung an Tibia und Fibula, Exploration und Knochenbohrung
77.10↔	Sonstige Knocheninzision ohne Knochendurchtrennung, ohne Angabe der Lokalisation	77.17.11↔	Sonstige Knocheninzision ohne Knochendurchtrennung an Tibia und Fibula, Fremdkörperentfernung
77.11.00↔	Sonstige Knocheninzision ohne Knochendurchtrennung an Skapula, Klavikula, Rippen und Sternum, n.n.bez.	77.17.12↔	Sonstige Knocheninzision ohne Knochendurchtrennung an Tibia und Fibula, Einlage und Entfernung eines Medikamententrägers
77.12.00↔	Sonstige Knocheninzision ohne Knochendurchtrennung am Humerus, n.n.bez.	77.17.13↔	Sonstige Knocheninzision ohne Knochendurchtrennung an Tibia und Fibula, Drainage
77.12.10↔	Sonstige Knocheninzision ohne Knochendurchtrennung am Humerus, Exploration und Knochenbohrung	77.17.99↔	Sonstige Knocheninzision ohne Knochendurchtrennung an Tibia und Fibula, sonstige
77.12.11↔	Sonstige Knocheninzision ohne Knochendurchtrennung am Humerus, Fremdkörperentfernung	77.18.00↔	Sonstige Knocheninzision ohne Knochendurchtrennung an Tarsalia und Metatarsalia, n.n.bez.
77.12.12↔	Sonstige Knocheninzision ohne Knochendurchtrennung am Humerus, Einlage und Entfernung eines Medikamententrägers	77.18.10↔	Sonstige Knocheninzision ohne Knochendurchtrennung am Talus, n.n.bez.
77.12.13↔	Sonstige Knocheninzision ohne Knochendurchtrennung am Humerus, Drainage	77.18.11↔	Sonstige Knocheninzision ohne Knochendurchtrennung am Talus, Exploration und Knochenbohrung
77.12.99↔	Sonstige Knocheninzision ohne Knochendurchtrennung am Humerus, sonstige	77.18.12↔	Sonstige Knocheninzision ohne Knochendurchtrennung am Talus, Fremdkörperentfernung
77.13.00↔	Sonstige Knocheninzision ohne Knochendurchtrennung an Radius und Ulna, n.n.bez.	77.18.13↔	Sonstige Knocheninzision ohne Knochendurchtrennung am Talus, Einlage und Entfernung eines Medikamententrägers
77.13.10↔	Sonstige Knocheninzision ohne Knochendurchtrennung an Radius und Ulna, Exploration und Knochenbohrung	77.18.14↔	Sonstige Knocheninzision ohne Knochendurchtrennung am Talus, Drainage
77.13.11↔	Sonstige Knocheninzision ohne Knochendurchtrennung an Radius und Ulna, Fremdkörperentfernung	77.18.19↔	Sonstige Knocheninzision ohne Knochendurchtrennung am Talus, sonstige
77.13.12↔	Sonstige Knocheninzision ohne Knochendurchtrennung an Radius und Ulna, Einlage oder Entfernung eines Medikamententrägers	77.18.20↔	Sonstige Knocheninzision ohne Knochendurchtrennung am Kalkaneus, n.n.bez.
77.13.13↔	Sonstige Knocheninzision ohne Knochendurchtrennung an Radius und Ulna, Drainage	77.18.21↔	Sonstige Knocheninzision ohne Knochendurchtrennung am Kalkaneus, Exploration und Knochenbohrung
77.13.99↔	Sonstige Knocheninzision ohne Knochendurchtrennung an Radius und Ulna, sonstige	77.18.22↔	Sonstige Knocheninzision ohne Knochendurchtrennung am Kalkaneus, Fremdkörperentfernung
77.14.00↔	Sonstige Knocheninzision ohne Knochendurchtrennung an Karpalia und Metakarpalia, n.n.bez.	77.18.23↔	Sonstige Knocheninzision ohne Knochendurchtrennung am Kalkaneus, Einlage und Entfernung eines Medikamententrägers
77.14.10↔	Sonstige Knocheninzision ohne Knochendurchtrennung an Karpalia und Metakarpalia, Exploration und Knochenbohrung	77.18.24↔	Sonstige Knocheninzision ohne Knochendurchtrennung am Kalkaneus, Drainage
77.14.11↔	Sonstige Knocheninzision ohne Knochendurchtrennung an Karpalia und Metakarpalia, Fremdkörperentfernung	77.18.29↔	Sonstige Knocheninzision ohne Knochendurchtrennung am Kalkaneus, sonstige
77.14.12↔	Sonstige Knocheninzision ohne Knochendurchtrennung an Karpalia und Metakarpalia, Einlage und Entfernung eines Medikamententrägers	77.18.30↔	Sonstige Knocheninzision ohne Knochendurchtrennung an sonstigen Tarsalia, n.n.bez.
77.14.13↔	Sonstige Knocheninzision ohne Knochendurchtrennung an Karpalia und Metakarpalia, Drainage	77.18.31↔	Sonstige Knocheninzision ohne Knochendurchtrennung an sonstigen Tarsalia, Exploration und Knochenbohrung
77.14.99↔	Sonstige Knocheninzision ohne Knochendurchtrennung an Karpalia und Metakarpalia, sonstige	77.18.32↔	Sonstige Knocheninzision ohne Knochendurchtrennung an sonstigen Tarsalia, Fremdkörperentfernung
77.15.00↔	Sonstige Knocheninzision ohne Knochendurchtrennung am Femur, n.n.bez.	77.18.33↔	Sonstige Knocheninzision ohne Knochendurchtrennung an sonstigen Tarsalia, Einlage und Entfernung eines Medikamententrägers
77.15.10↔	Sonstige Knocheninzision ohne Knochendurchtrennung am (sonstigen) Femur, Exploration und Knochenbohrung	77.18.34↔	Sonstige Knocheninzision ohne Knochendurchtrennung an sonstigen Tarsalia, Drainage
77.15.11↔	Sonstige Knocheninzision ohne Knochendurchtrennung am Femur, Fremdkörperentfernung	77.18.39↔	Sonstige Knocheninzision ohne Knochendurchtrennung an sonstigen Tarsalia, sonstige
77.15.12↔	Sonstige Knocheninzision ohne Knochendurchtrennung am Femur, Einlage und Entfernung eines Medikamententrägers	77.18.40↔	Sonstige Knocheninzision ohne Knochendurchtrennung an Metatarsalia, n.n.bez.
77.15.13↔	Sonstige Knocheninzision ohne Knochendurchtrennung am Femur, Drainage	77.18.41↔	Sonstige Knocheninzision ohne Knochendurchtrennung an Metatarsalia, Exploration und Knochenbohrung
77.15.20↔	Sonstige Knocheninzision ohne Knochendurchtrennung am Femur, Exploration und Knochenbohrung am Schenkelhals	77.18.42↔	Sonstige Knocheninzision ohne Knochendurchtrennung an Metatarsalia, Fremdkörperentfernung
77.15.99↔	Sonstige Knocheninzision ohne Knochendurchtrennung am Femur, sonstige	77.18.43↔	Sonstige Knocheninzision ohne Knochendurchtrennung an Metatarsalia, Einlage und Entfernung eines Medikamententrägers

77.18.44↔	Sonstige Knocheninzision ohne Knochendurchtrennung an Metatarsalia, Drainage	80.04.11↔	Arthrotomie zur Prothesenentfernung an Hand und Fingern, Entfernung einer sonstigen Fingergelenkendothese
77.18.49↔	Sonstige Knocheninzision ohne Knochendurchtrennung an Metatarsalia, sonstige	80.04.99↔	Arthrotomie zur Prothesenentfernung an Hand und Fingern, sonstige
77.18.99↔	Sonstige Knocheninzision ohne Knochendurchtrennung an Tarsalia und Metatarsalia, sonstige	80.05.00↔	Entfernen einer Hüftendothese, n.n.bez.
77.19.00↔	Knocheninzision an anderen näher bezeichneten Knochen, ohne Gesichtsschädelknochen, n.n.bez.	80.05.15↔	Entfernen einer Totalendothese des Hüftgelenks
77.19.10↔	Knocheninzision an Phalangen der Hand, Exploration und Knochenbohrung	80.05.16↔	Entfernen einer Totalendothese des Hüftgelenks, Sonderprothese
77.19.11↔	Knocheninzision an Phalangen der Hand, Fremdkörperentfernung	80.05.17↔	Entfernen von Schaft, sowie Kopf einer Hüftendothese
77.19.12↔	Knocheninzision an Phalangen der Hand, Einlage und Entfernung eines Medikamententrägers	80.05.18↔	Entfernen von Schaft, Kopf, sowie Inlay einer Hüftendothese
77.19.13↔	Knocheninzision an Phalangen der Hand, Drainage	80.05.1a↔	Entfernen des Inlays einer Hüftendothese
77.19.19↔	Sonstige Knocheninzision an Phalangen der Hand	80.05.1b↔	Entfernen des Kopfes einer Hüftendothese
77.19.20↔	Knocheninzision an der Wirbelsäule, Exploration und Knochenbohrung	80.05.1c↔	Entfernen von Kopf sowie Inlay einer Hüftendothese
77.19.21↔	Knocheninzision an der Wirbelsäule, Fremdkörperentfernung	80.05.1d↔	Entfernen von Kopf, Inlay sowie Pfanne einer Hüftendothese
77.19.22↔	Knocheninzision an der Wirbelsäule, Einlage und Entfernung von Medikamententrägern	80.05.1e↔	Entfernen von Inlay sowie Pfanne einer Hüftendothese
77.19.23↔	Knocheninzision an der Wirbelsäule, Drainage	80.05.1f↔	Entfernen von Stütz-, resp. Pfannendachschale sowie Pfanne einer Hüftendothese
77.19.29↔	Sonstige Knocheninzision an der Wirbelsäule	80.05.1g↔	Entfernen von Stütz-, resp. Pfannendachschale, Pfanne sowie Kopf einer Hüftendothese
77.19.30↔	Knocheninzision am Beckenknochen, Exploration und Knochenbohrung	80.05.99↔	Entfernen einer Hüftendothese, sonstige
77.19.31↔	Knocheninzision am Beckenknochen, Fremdkörperentfernung	80.06.00↔	Entfernen einer Knieprothese, n.n.bez.
77.19.32↔	Knocheninzision am Beckenknochen, Einlage und Entfernung von Medikamententrägern	80.06.11↔	Entfernen einer Standard-Totalendothese des Kniegelenks
77.19.33↔	Knocheninzision am Beckenknochen, Drainage	80.06.12↔	Entfernen einer Sonder-Totalendothese des Kniegelenks
77.19.39↔	Sonstige Knocheninzision am Beckenknochen	80.06.13↔	Entfernen einer achsengeführten Totalendothese des Kniegelenks
77.19.40↔	Knocheninzision an den Phalangen des Fusses, Exploration und Knochenbohrung	80.06.14↔	Entfernen einer unikondylären Schlittenprothese
77.19.41↔	Knocheninzision an den Phalangen des Fusses, Fremdkörperentfernung	80.06.15↔	Entfernen einer bikondylären Schlittenprothese
77.19.42↔	Knocheninzision an den Phalangen des Fusses, Einlage und Entfernung eines Medikamententrägers	80.06.16↔	Entfernen eines kondylären Femurschilds mit Patella-Rückflächenersatz
77.19.43↔	Knocheninzision an den Phalangen des Fusses, Drainage	80.06.17↔	Entfernen eines Patella-Rückflächenersatz
77.19.49↔	Sonstige Knocheninzision an den Phalangen des Fusses	80.06.18↔	Entfernen des Inlays einer Knieprothese
77.19.90↔	Knocheninzision an sonstigen näher bezeichneten Knochen, Exploration und Knochenbohrung	80.06.1a↔	Entfernen der Tibia- oder Femurkomponenten, sowie des Inlays einer unikondylären, resp. bikondylären Schlittenprothese oder einer Standard-Totalendothese des Knies
77.19.91↔	Knocheninzision an sonstigen näher bezeichneten Knochen, Fremdkörperentfernung	80.06.1b↔	Entfernen der Tibia- oder Femurkomponenten, sowie des Inlays einer Sonder-Totalendothese oder einer achsengeführten totalendothese des Knies
77.19.92↔	Knocheninzision an sonstigen näher bezeichneten Knochen, Einlage und Entfernung eines Medikamententrägers	80.06.99↔	Entfernen einer Knieprothese, sonstige
77.19.93↔	Knocheninzision an sonstigen näher bezeichneten Knochen, Drainage	80.07↔	Arthrotomie zur Prothesenentfernung am Sprunggelenk
77.19.99↔	Knocheninzision an anderen näher bezeichneten Knochen, ohne Gesichtsschädelknochen, sonstige	80.08↔	Arthrotomie zur Prothesenentfernung an Fuss und Zehen
79.60↔	Débridement einer offenen Fraktur, ohne Angabe der Lokalisation	80.09↔	Arthrotomie zur Prothesenentfernung an anderer bezeichneter Lokalisation
79.61↔	Débridement einer offenen Humerusfraktur	80.10.00↔	Sonstige Arthrotomie, ohne Angabe der Lokalisation, n.n.bez.
79.62↔	Débridement einer offenen Fraktur an Radius und Ulna	80.10.10↔	Arthroskopische Arthrotomie ohne Angabe der Lokalisation, Gelenkspülung mit Drainage
79.63↔	Débridement einer offenen Fraktur an Karpalia und Metakarpalia	80.10.12↔	Arthroskopische Arthrotomie ohne Angabe der Lokalisation, Einlage oder Entfernen eines Medikamententrägers
79.64↔	Débridement einer offenen Fingerfraktur	80.10.13↔	Arthrotomie ohne Angabe der Lokalisation, Sonstige Gelenkspülung mit Drainage
79.65↔	Débridement einer offenen Femurfraktur	80.10.99↔	Sonstige Arthrotomie, ohne Angabe der Lokalisation, sonstige
79.66↔	Débridement einer offenen Fraktur an Tibia und Fibula	80.12.00↔	Sonstige Arthrotomie des Ellenbogens, n.n.bez.
79.67↔	Débridement einer offenen Fraktur an Tarsalia und Metatarsalia	80.12.10↔	Arthroskopische Arthrotomie des Ellenbogens, Gelenkspülung mit Drainage
79.68↔	Débridement einer offenen Zehenfraktur	80.12.11↔	Arthroskopische Arthrotomie des Ellenbogens, Entfernung freier Gelenkkörper
80.00↔	Arthrotomie zur Prothesenentfernung, ohne Angabe der Lokalisation	80.12.12↔	Arthroskopische Arthrotomie des Ellenbogens, Einlegen oder Entfernen eines Medikamententrägers
80.01.00↔	Arthrotomie zur Prothesenentfernung an der Schulter, n.n.bez.	80.12.20↔	Arthrotomie des Ellenbogens, Gelenkspülung mit Drainage
80.01.10↔	Arthrotomie zur Prothesenentfernung an der Schulter, Entfernung einer Humeruskopfprothese	80.12.21↔	Arthrotomie des Ellenbogens, Entfernung freier Gelenkkörper
80.01.11↔	Arthrotomie zur Prothesenentfernung an der Schulter, Entfernung einer Totalendothese des Schultergelenkes	80.12.99↔	Sonstige Arthrotomie des Ellenbogens, sonstige
80.01.99↔	Arthrotomie zur Prothesenentfernung an der Schulter, sonstige	80.13.00↔	Sonstige Arthrotomie des Handgelenks, n.n.bez.
80.02↔	Arthrotomie zur Prothesenentfernung am Ellenbogen	80.13.10↔	Arthroskopische Arthrotomie des Handgelenkes, Gelenkspülung mit Drainage
80.03↔	Arthrotomie zur Prothesenentfernung am Handgelenk	80.13.11↔	Arthroskopische Arthrotomie des Handgelenkes, Entfernung freier Gelenkkörper
80.04.00↔	Arthrotomie zur Prothesenentfernung an Hand und Fingern, n.n.bez.	80.13.12↔	Arthroskopische Arthrotomie des Handgelenkes, Einlegen oder Entfernen eines Medikamententrägers
80.04.10↔	Arthrotomie zur Prothesenentfernung an Hand und Fingern, Entfernung einer Daumensattelgelenkendothese	80.13.20↔	Arthrotomie des Handgelenkes, Gelenkspülung mit Drainage
		80.13.21↔	Arthrotomie des Handgelenkes, Entfernung freier Gelenkkörper
		80.13.99↔	Sonstige Arthrotomie des Handgelenks, sonstige
		80.14.00↔	Sonstige Arthrotomie von Hand und Fingern, n.n.bez.
		80.14.10↔	Arthrotomie von Hand und Fingern, Gelenkspülung mit Drainage

80.14.99↔	Sonstige Arthrotomie von Hand und Fingern, sonstige	80.76.11↔	Arthroskopische Synovektomie am proximalen Tibiofibulargelenk
80.16.00↔	Sonstige Arthrotomie des Knies, n.n.bez.	80.76.20↔	Offene Synovektomie am Kniegelenk
80.16.10↔	Arthroskopische Arthrotomie des Kniegelenks, Gelenkspülung mit Drainage	80.76.21↔	Offene Synovektomie am proximalen Tibiofibulargelenk
80.16.11↔	Arthroskopische Arthrotomie des Kniegelenks, Entfernung freier Gelenkkörper	80.76.99↔	Synovektomie am Knie, sonstige
80.16.12↔	Arthroskopische Arthrotomie des Kniegelenks, Einlegen oder Entfernen eines Medikamententrägers	80.78.00↔	Synovektomie an Fuss und Zehen, n.n.bez.
80.16.20↔	Arthrotomie des Kniegelenks, Gelenkspülung mit Drainage	80.78.10↔	Arthroskopische Synovektomie am Tarsometatarsalgelenk
80.16.21↔	Sonstige Arthrotomie des Knies, Arthrotomie des Kniegelenks, Entfernung freier Gelenkkörper	80.78.11↔	Arthroskopische Synovektomie am Metatarsophalangealgelenk
80.16.99↔	Sonstige Arthrotomie des Knies, sonstige	80.78.19↔	Sonstige arthroskopische Synovektomie an Fuss und Zehen
80.18.00↔	Sonstige Arthrotomie von Fuss und Zehen, n.n.bez.	80.78.20↔	Offene Synovektomie am Tarsometatarsalgelenk
80.18.10↔	Arthroskopische Arthrotomie von Fuss und Zehen, Gelenkspülung mit Drainage	80.78.21↔	Offene Synovektomie am Metatarsophalangealgelenk
80.18.11↔	Arthroskopische Arthrotomie von Fuss und Zehen, Entfernung freier Gelenkkörper	80.78.29↔	Sonstige offene Synovektomie an Fuss und Zehen
80.18.12↔	Arthroskopische Arthrotomie von Fuss und Zehen, Einlegen oder Entfernen eines Medikamententrägers	80.78.99↔	Synovektomie an Fuss und Zehen, sonstige
80.18.20↔	Arthrotomie von Fuss und Zehen, Gelenkspülung mit Drainage	80.79.00↔	Synovektomie an anderen näher bezeichneten Lokalisationen, n.n.bez.
80.18.21↔	Arthrotomie von Fuss und Zehen, Entfernung freier Gelenkkörper	80.79.10↔	Arthroskopische Synovektomie am Sternoklavikulargelenk
80.18.99↔	Sonstige Arthrotomie von Fuss und Zehen, sonstige	80.79.11↔	Arthroskopische Synovektomie am Iliosakralgelenk
80.19.00↔	Sonstige Arthrotomie an anderer bezeichneter Lokalisation, n.n.bez.	80.79.19↔	Arthroskopische Synovektomie an anderen näher bezeichneten Lokalisationen
80.19.10↔	Arthroskopische Arthrotomie des Sternoklavikulargelenkes, Gelenkspülung mit Drainage	80.79.20↔	Offene Synovektomie am Sternoklavikulargelenk
80.19.11↔	Arthroskopische Arthrotomie des Sternoklavikulargelenkes, Entfernung freier Gelenkkörper	80.79.21↔	Offene Synovektomie am Iliosakralgelenk
80.19.12↔	Arthroskopische Arthrotomie des Sternoklavikulargelenkes, Einlegen oder Entfernen eines Medikamententrägers	80.79.22↔	Offene Synovektomie an der Symphyse
80.19.20↔	Arthrotomie des Sternoklavikulargelenkes, Gelenkspülung mit Drainage	80.79.29↔	Offene Synovektomie an anderen näher bezeichneten Lokalisationen
80.19.21↔	Arthrotomie des Sternoklavikulargelenkes, Entfernung freier Gelenkkörper	80.79.99↔	Synovektomie an anderen näher bezeichneten Lokalisationen, sonstige
80.19.29↔	Sonstige Arthrotomie des Sternoklavikulargelenkes	80.83.00↔	Sonstige lokale Exzision oder Destruktion einer Gelenksläsion am Handgelenk, n.n.bez.
80.19.90↔	Arthroskopische Arthrotomie an anderer bezeichneter Lokalisation, Gelenkspülung mit Drainage	80.83.10↔	Arthroskopische lokale Exzision oder Destruktion einer Gelenksläsion am Handgelenk
80.19.91↔	Arthroskopische Arthrotomie an anderer bezeichneter Lokalisation, Entfernung freier Gelenkkörper	80.83.11↔	Débridement am Handgelenk
80.19.92↔	Arthroskopische Arthrotomie an anderer bezeichneter Lokalisation, Einlegen oder Entfernen eines Medikamententrägers	80.83.12↔	Zystenexstirpation am Handgelenk
80.19.93↔	Arthrotomie an anderer bezeichneter Lokalisation, Gelenkspülung mit Drainage	80.83.99↔	Sonstige lokale Exzision oder Destruktion einer Gelenksläsion am Handgelenk, sonstige
80.19.94↔	Arthrotomie an anderer bezeichneter Lokalisation, Entfernung freier Gelenkkörper	80.85.00↔	Sonstige lokale Exzision oder Destruktion einer Gelenksläsion an der Hüfte, n.n.bez.
80.19.99↔	Sonstige Arthrotomie an anderer bezeichneter Lokalisation, sonstige	80.85.10↔	Arthroskopische lokale Exzision oder Destruktion einer Gelenksläsion an der Hüfte
80.70.00↔	Synovektomie, ohne Angabe der Lokalisation, n.n.bez.	80.85.11↔	Débridement am Hüftgelenk
80.70.10↔	Arthroskopische Synovektomie ohne Angabe der Lokalisation	80.85.12↔	Zystenexstirpation am Hüftgelenk
80.70.20↔	Offene Synovektomie ohne Angabe der Lokalisation	80.85.99↔	Sonstige lokale Exzision oder Destruktion einer Gelenksläsion an der Hüfte, sonstige
80.70.99↔	Synovektomie, ohne Angabe der Lokalisation, sonstige	80.86.00↔	Sonstige lokale Exzision oder Destruktion einer Gelenksläsion am Knie, n.n.bez.
80.71.00↔	Synovektomie an der Schulter, n.n.bez.	80.86.10↔	Arthroskopische lokale Exzision oder Destruktion am Kniegelenk
80.71.10↔	Synovektomie am Humeroglenoidalgelenk	80.86.11↔	Débridement am Kniegelenk
80.71.11↔	Synovektomie am Akromioklavikulargelenk	80.86.12↔	Zystenexstirpation am Kniegelenk
80.71.99↔	Synovektomie an der Schulter, sonstige	80.86.13↔	Exzision eines Meniskusganglions am Kniegelenk
80.72.00↔	Synovektomie am Ellenbogen, n.n.bez.	80.86.99↔	Sonstige lokale Exzision oder Destruktion einer Gelenksläsion am Knie, sonstige
80.72.10↔	Arthroskopische Synovektomie am Ellenbogen	80.87.00↔	Sonstige lokale Exzision oder Destruktion einer Gelenksläsion am Sprunggelenk, n.n.bez.
80.72.20↔	Offene Synovektomie am Ellenbogen	80.87.10↔	Arthroskopische lokale Exzision oder Destruktion einer Gelenksläsion am oberen Sprunggelenk
80.72.99↔	Synovektomie am Ellenbogen, sonstige	80.87.11↔	Débridement am oberen Sprunggelenk
80.73.00↔	Synovektomie am Handgelenk, n.n.bez.	80.87.12↔	Zystenexstirpation am oberen Sprunggelenk
80.73.10↔	Arthroskopische Synovektomie am Handgelenk	80.87.19↔	Sonstige lokale Exzision oder Destruktion einer Gelenksläsion am oberen Sprunggelenk
80.73.20↔	Offene Synovektomie am Handgelenk	80.87.20↔	Arthroskopische lokale Exzision oder Destruktion einer Gelenksläsion am unteren Sprunggelenk
80.73.99↔	Synovektomie am Handgelenk, sonstige	80.87.21↔	Débridement am unteren Sprunggelenk
80.75.00↔	Synovektomie an der Hüfte, n.n.bez.	80.87.22↔	Zystenexstirpation am unteren Sprunggelenk
80.75.10↔	Arthroskopische Synovektomie an der Hüfte	80.87.29↔	Sonstige lokale Exzision oder Destruktion einer Gelenksläsion am unteren Sprunggelenk
80.75.20↔	Offene Synovektomie an der Hüfte	80.87.99↔	Sonstige lokale Exzision oder Destruktion einer Gelenksläsion am Sprunggelenk, sonstige
80.75.99↔	Synovektomie an der Hüfte, sonstige	80.88.00↔	Sonstige lokale Exzision oder Destruktion einer Gelenksläsion an Fuss und Zehen, n.n.bez.
80.76.00↔	Synovektomie am Knie, n.n.bez.	80.88.10↔	Arthroskopische lokale Exzision oder Destruktion einer Gelenksläsion an Fuss und Zehen
80.76.10↔	Arthroskopische Synovektomie am Kniegelenk	80.88.20↔	Débridement am Metatarsophalangealgelenk
		80.88.21↔	Zystenexstirpation am Metatarsophalangealgelenk

80.88.29↔	Sonstige lokale Exzision oder Destruktion am Metatarsophalangealgelenk	81.59.11↔	Revision und Wechsel einer Sprunggelenkendoprothese
80.88.30↔	Débridement an Zehengelenken	81.59.12↔	Revision und Wechsel einer Fusswurzelendoprothese
80.88.40↔	Débridement an sonstigen Fussgelenken	81.59.13↔	Revision und Wechsel einer Vorfuss- oder Zehenendoprothese
80.88.50↔	Zystenexstirpation an sonstigen Gelenken von Fuss und Zehen	81.59.99↔	Revision des Gelenksersatzes der unteren Extremitäten, sonstige
80.88.59↔	Sonstige lokale Exzision oder Destruktion an sonstigen Gelenken von Fuss und Zehen	81.90.00↔	Chondrozytentransplantation, n.n.bez.
80.88.99↔	Sonstige lokale Exzision oder Destruktion einer Gelenkläsion an Fuss und Zehen, sonstige	81.90.20↔	Autogene matrixinduzierte Chondrozytentransplantation an Gelenken, offen chirurgisch
80.89.00↔	Sonstige lokale Exzision oder Destruktion einer Gelenkläsion an anderer bezeichneter Lokalisation, n.n.bez.	81.90.99↔	Chondrozytentransplantation, sonstige
80.89.20↔	Arthroskopische lokale Exzision oder Destruktion einer Gelenkläsion am Iliosakralgelenk	84.00↔	Amputation an der oberen Extremität, n.n.bez.
80.89.21↔	Débridement am Iliosakralgelenk	84.01↔	Amputation und Exartikulation an einem Finger (ausgenommen am Daumen)
80.89.22↔	Zystenexstirpation am Iliosakralgelenk	84.02↔	Amputation und Exartikulation am Daumen
80.89.29↔	Sonstige lokale Exzision oder Destruktion am Iliosakralgelenk	84.03.00↔	Hand-Amputation, n.n.bez.
80.89.41↔	Débridement einer Gelenkläsion an anderer bezeichneter Lokalisation	84.03.10↔	Komplette Hand-Amputation an Handwurzel oder Mittelhand
80.89.42↔	Zystenexstirpation an Gelenken anderer bezeichneter Lokalisation	84.03.99↔	Hand-Amputation, sonstige
81.30↔	Reoperation einer Spondylodese, n.n.bez.	84.04↔	Handgelenks-Exartikulation
81.51.13↔	Erstimplantation einer Oberflächenersatzprothese	84.05↔	Vorderarm-Amputation
81.51.21↔	Implantation bei Wechsel einer Totalendoprothese des Hüftgelenks	84.06↔	Ellenbogen-Exartikulation
81.51.22↔	Implantation bei Wechsel einer Totalendoprothese des Hüftgelenks, Sonderprothese	84.07↔	Oberarm-Amputation
81.51.23↔	Implantation bei Wechsel einer Oberflächenersatzprothese	84.08↔	Schultergelenk-Exartikulation
81.52.41↔	Implantation bei Wechsel einer Monokopfprothese	84.09↔	Interthorakoskapuläre Amputation
81.52.42↔	Implantation bei Wechsel einer Duokopfprothese	84.10↔	Amputation der unteren Extremität, n.n.bez.
81.52.51↔	Implantation bei Wechsel einer Stütz- resp. Pfannendachschale einer Hüftendoprothese	84.11↔	Zehenamputation
81.52.52↔	Implantation bei Wechsel des Inlays einer Hüftendoprothese	84.12↔	Amputation durch Fuss
81.52.53↔	Implantation bei Wechsel des Kopfs einer Hüftendoprothese	84.13↔	Exartikulation im Sprunggelenk
81.52.54↔	Implantation bei Wechsel von Kopf sowie Inlay einer Hüftendoprothese	84.14↔	Transmalleoläre Amputation im Sprunggelenk
81.52.55↔	Implantation bei Wechsel von Kopf, Inlay sowie Pfanne einer Hüftendoprothese	84.15↔	Sonstige Unterschenkel-Amputation
81.52.56↔	Implantation bei Wechsel von Inlay sowie Pfanne einer Hüftendoprothese	84.16↔	Knie-Exartikulation
81.52.57↔	Implantation bei Wechsel von Stütz- resp. Pfannendachschale sowie Pfanne einer Hüftendoprothese	84.17↔	Oberschenkel-Amputation
81.52.58↔	Implantation bei Wechsel von Stütz- resp. Pfannendachschale, Pfanne sowie Kopf einer Hüftendoprothese	84.18↔	Hüft-Exartikulation
81.52.5a↔	Implantation bei Wechsel von Schaft sowie Kopf einer Hüftendoprothese	84.19↔	Abdominopelvine Amputation
81.52.5b↔	Implantation bei Wechsel von Schaft, Kopf sowie Inlay einer Hüftendoprothese	84.20↔	Replantation einer Extremität, n.n.bez.
81.53↔	Revision (ohne Ersatz) einer Hüftendoprothese	84.21↔	Daumen-Replantation
81.54.31↔	Implantation bei Wechsel einer Standard-Totalendoprothese des Kniegelenks	84.22↔	Finger-Replantation (ausser Daumen)
81.54.32↔	Implantation bei Wechsel einer Sonder-Totalendoprothese des Kniegelenks	84.23.00↔	Replantation von Vorderarm, Handgelenk oder Hand, n.n.bez.
81.54.33↔	Implantation bei Wechsel einer achsengeführten Totalendoprothese des Kniegelenks	84.23.10↔	Replantation von Vorderarm
81.54.34↔	Implantation bei Wechsel einer unikondylären Schlittenprothese	84.23.12↔	Replantation von der Mittelhand
81.54.35↔	Implantation bei Wechsel einer bikondylären Schlittenprothese	84.23.13↔	Replantation vom Handgelenk
81.54.41↔	Implantation eines kondylären Femurschildes mit Patella-Rückflächenersatz	84.23.99↔	Replantation von Vorderarm, Handgelenk oder Hand, sonstige
81.54.42↔	Implantation bei Wechsel eines Patella-Rückflächenersatz	84.24.00↔	Replantation im Ellenbogenbereich oder Oberarm, n.n.bez.
81.54.43↔	Implantation bei Wechsel des Inlays einer Knieprothese	84.24.11↔	Replantation im Ellenbogenbereich
81.54.44↔	Implantation bei Wechsel der Tibia- oder Femurkomponenten, sowie des Inlays einer unikondylären, resp. bikondylären Schlittenprothese oder einer Standard-Totalendoprothese des Knies	84.24.12↔	Replantation vom Oberarm
81.54.45↔	Implantation bei Wechsel der Tibia- oder Femurkomponenten, sowie des Inlays einer Sonder-Totalendoprothese oder einer achsengeführten totalendoprothese des Knies	84.24.99↔	Replantation im Ellenbogenbereich oder Oberarm, sonstige
81.55↔	Revision (ohne Ersatz) einer Knieprothese	84.25↔	Zehen-Replantation
81.59.00↔	Revision des Gelenkseratzes der unteren Extremitäten, n.n.bez.	84.26↔	Fuss-Replantation
81.59.10↔	Revision des Gelenkseratzes der unteren Extremitäten, ohne Wechsel	84.27.00↔	Replantation von Unterschenkel oder Sprunggelenk, n.n.bez.
		84.27.11↔	Replantation im Kniebereich
		84.27.12↔	Replantation vom Unterschenkel
		84.27.99↔	Replantation von Unterschenkel oder Sprunggelenk, sonstige
		84.28↔	Oberschenkel-Replantation
		84.29↔	Replantation einer Extremität, sonstige
		84.3x.00↔	Revision eines Amputationsstumpfes, n.n.bez.
		84.3x.10↔	Revision eines Amputationsstumpfes, Schulter- und Oberarmregion
		84.3x.11↔	Revision eines Amputationsstumpfes, Unterarmregion
		84.3x.12↔	Revision eines Amputationsstumpfes, Handregion
		84.3x.13↔	Revision eines Amputationsstumpfes, Untere Extremität
		84.3x.19↔	Revision eines Amputationsstumpfes, Andere Lokalisation
		84.3x.99↔	Revision eines Amputationsstumpfes, sonstige
		84.66.10↔	Ersetzen von künstlicher Diskusprothese, zervikal
		84.66.20↔	Revision von künstlicher Diskusprothese, zervikal
		84.66.99↔	Revision oder Ersetzen von künstlicher Diskusprothese, zervikal, sonstige
		84.67↔	Revision oder Ersetzen von künstlicher Diskusprothese, thorakal
		84.68.10↔	Ersetzen von künstlicher Diskusprothese, lumbosakral
		84.68.20↔	Revision von künstlicher Diskusprothese, lumbosakral
		84.68.99↔	Revision oder Ersetzen von künstlicher Diskusprothese, lumbosakral, sonstige
		84.69.10↔	Ersetzen von künstlicher Diskusprothese

84.69.20↔	Revision von künstlicher Diskusprothese	86.63.28↔	Grossflächiges Vollhauttransplantat an Oberschenkel und Unterschenkel
84.69.99↔	Revision oder Ersetzen von künstlicher Diskusprothese, sonstige	86.63.29↔	Grossflächiges Vollhauttransplantat, andere Lokalisation
84.91↔	Amputation, n.n.bez.	86.63.2a↔	Grossflächiges Vollhauttransplantat an den Fuss
86.4x.00↔	Radikale Exzision einer Hautläsion, n.n.bez.	86.63.99↔	Vollhauttransplantat an andere Lokalisationen, sonstige
86.4x.10↔	Radikale Exzision einer Hautläsion am Kopf mit histographischer Kontrolle	86.65.10↔	Kleinflächige heterologe Hauttransplantation an den Kopf
86.4x.11↔	Radikale Exzision einer Hautläsion des Halses mit histographischer Kontrolle	86.65.11↔	Kleinflächige heterologe Hauttransplantation an den Hals
86.4x.13↔	Radikale Exzision einer Hautläsion an Unterarm und Hand mit histographischer Kontrolle	86.65.12↔	Kleinflächige heterologe Hauttransplantation an Schulter und Oberarm
86.4x.17↔	Radikale Exzision einer Hautläsion an Leisten- und Genitalregion und Gesäss mit histographischer Kontrolle	86.65.13↔	Kleinflächige heterologe Hauttransplantation an den Unterarm
86.4x.18↔	Radikale Exzision einer Hautläsion der unteren Extremität mit histographischer Kontrolle	86.65.14↔	Kleinflächige heterologe Hauttransplantation an die Hand
86.4x.19↔	Radikale Exzision einer Hautläsion anderer Lokalisation mit histographischer Kontrolle	86.65.15↔	Kleinflächige heterologe Hauttransplantation an Brustwand und Rücken
86.4x.20↔	Radikale Exzision einer Hautläsion am Kopf mit Transplantation oder Transposition von Haut	86.65.16↔	Kleinflächige heterologe Hauttransplantation an die Bauchregion
86.4x.21↔	Radikale Exzision einer Hautläsion des Halses mit Transplantation oder Transposition von Haut	86.65.17↔	Kleinflächige heterologe Hauttransplantation an die untere Extremität
86.4x.22↔	Radikale Exzision einer Hautläsion an Schulter und Axilla mit Transplantation oder Transposition von Haut	86.65.19↔	Kleinflächige heterologe Hauttransplantation an andere Lokalisation
86.4x.23↔	Radikale Exzision einer Hautläsion an Oberarm und Ellenbogen mit Transplantation oder Transposition von Haut	86.65.20↔	Grossflächige heterologe Hauttransplantation am Kopf
86.4x.24↔	Radikale Exzision einer Hautläsion des Unterarmes mit Transplantation oder Transposition von Haut	86.65.21↔	Grossflächige heterologe Hauttransplantation am Hals
86.4x.25↔	Radikale Exzision einer Hautläsion der Hand mit Transplantation oder Transposition von Haut	86.65.22↔	Grossflächige heterologe Hauttransplantation an Schulter und Oberarm
86.4x.26↔	Radikale Exzision einer Hautläsion an Brustwand und Rücken mit Transplantation oder Transposition von Haut	86.65.23↔	Grossflächige heterologe Hauttransplantation am Unterarm
86.4x.27↔	Radikale Exzision einer Hautläsion an die Bauchregion mit Transplantation oder Transposition von Haut	86.65.24↔	Grossflächige heterologe Hauttransplantation an der Hand
86.4x.28↔	Radikale Exzision einer Hautläsion der Leisten- und Genitalregion mit Transplantation oder Transposition von Haut	86.65.25↔	Grossflächige heterologe Hauttransplantation an Brustwand und Rücken
86.4x.29↔	Radikale Exzision einer Hautläsion anderer Lokalisation mit Transplantation oder Transposition von Haut	86.65.26↔	Grossflächige heterologe Hauttransplantation an der Bauchregion
86.4x.2a↔	Radikale Exzision einer Hautläsion am Gesäss mit Transplantation oder Transposition von Haut	86.65.27↔	Grossflächige heterologe Hauttransplantation an der unteren Extremität
86.4x.2b↔	Radikale Exzision einer Hautläsion der unteren Extremität mit Transplantation oder Transposition von Haut	86.65.29↔	Grossflächige heterologe Hauttransplantation, andere Lokalisation
86.4x.99↔	Radikale Exzision einer Hautläsion, sonstige	86.65.30↔	Transplantation von Schweinehaut
86.61.10↔	Kleinflächiges Vollhauttransplantat an die Hand	86.65.40↔	Permanenter Hautersatz durch zweischichtiges Dermis-Epidermis-Ersatzmaterial
86.61.20↔	Grossflächiges Vollhauttransplantat an die Hand	86.65.99↔	Heterologe Hauttransplantation, sonstige
86.61.99↔	Vollhauttransplantat an die Hand, sonstige	86.66.10↔	Kleinflächige homologe Hauttransplantation an den Kopf
86.62.10↔	Kleinflächiges Spalthauttransplantat an die Hand	86.66.11↔	Kleinflächige homologe Hauttransplantation an den Hals
86.62.20↔	Grossflächiges Spalthauttransplantat an die Hand	86.66.12↔	Kleinflächige homologe Hauttransplantation an Schulter und Oberarm
86.62.99↔	Sonstiges Hauttransplantat an die Hand, sonstiges	86.66.13↔	Kleinflächige homologe Hauttransplantation an den Unterarm
86.63.10↔	Kleinflächiges Vollhauttransplantat an den Kopf (außer Lippe und Mund)	86.66.14↔	Kleinflächige homologe Hauttransplantation an die Hand
86.63.11↔	Kleinflächiges Vollhauttransplantat an den Hals	86.66.15↔	Kleinflächige homologe Hauttransplantation an Brustwand und Rücken
86.63.12↔	Kleinflächiges Vollhauttransplantat an Schulter und Oberarm	86.66.16↔	Kleinflächige homologe Hauttransplantation an die Bauchregion
86.63.13↔	Kleinflächiges Vollhauttransplantat an den Unterarm	86.66.17↔	Kleinflächige homologe Hauttransplantation an die untere Extremität
86.63.15↔	Kleinflächiges Vollhauttransplantat an Brustwand, Bauch und Rücken	86.66.19↔	Kleinflächige homologe Hauttransplantation an andere Lokalisation
86.63.16↔	Kleinflächiges Vollhauttransplantat an die Leisten- und Genitalregion	86.66.20↔	Grossflächige homologe Hauttransplantation am Kopf
86.63.17↔	Kleinflächiges Vollhauttransplantat an das Gesäss	86.66.21↔	Grossflächige homologe Hauttransplantation am Hals
86.63.18↔	Kleinflächiges Vollhauttransplantat an Oberschenkel und Unterschenkel	86.66.22↔	Grossflächige homologe Hauttransplantation an Schulter und Oberarm
86.63.19↔	Kleinflächiges Vollhauttransplantat an andere Lokalisation	86.66.23↔	Grossflächige homologe Hauttransplantation am Unterarm
86.63.1a↔	Kleinflächiges Vollhauttransplantat am Fuss	86.66.24↔	Grossflächige homologe Hauttransplantation an der Hand
86.63.20↔	Grossflächiges Vollhauttransplantat an den Kopf (ausser Lippe und Mund)	86.66.25↔	Grossflächige homologe Hauttransplantation an Brustwand und Rücken
86.63.21↔	Grossflächiges Vollhauttransplantat an den Hals	86.66.26↔	Grossflächige homologe Hauttransplantation an der Bauchregion
86.63.22↔	Grossflächiges Vollhauttransplantat an Schulter und Oberarm	86.66.27↔	Grossflächige homologe Hauttransplantation an der unteren Extremität
86.63.23↔	Grossflächiges Vollhauttransplantat an den Unterarm	86.66.29↔	Grossflächige homologe Hauttransplantation, andere Lokalisation
86.63.25↔	Grossflächiges Vollhauttransplantat an Brustwand, Bauch und Rücken	86.66.99↔	Homologe Hauttransplantation, sonstige
86.63.26↔	Grossflächiges Vollhauttransplantat an die Leisten- und Genitalregion	86.67.10↔	Kleinflächiges temporäres Haut-Regenerationsgraft an den Kopf
86.63.27↔	Grossflächiges Vollhauttransplantat an das Gesäss	86.67.11↔	Kleinflächiges temporäres Haut-Regenerationsgraft an den Hals
		86.67.12↔	Kleinflächiges temporäres Haut-Regenerationsgraft an Schulter und Oberarm
		86.67.13↔	Kleinflächiges temporäres Haut-Regenerationsgraft an den Unterarm
		86.67.14↔	Kleinflächiges temporäres Haut-Regenerationsgraft an die Hand

86.67.15↔	Kleinflächiges temporäres Haut-Regenerationsgraft an Brustwand und Rücken	86.73.29↔	Sonstige lokale Lappenplastik an die Hand
86.67.16↔	Kleinflächiges temporäres Haut-Regenerationsgraft an die Bauchregion	86.73.30↔	Anbringen von freiem Lappen mit mikrovaskulärer Anastomosierung an die Hand
86.67.17↔	Kleinflächiges temporäres Haut-Regenerationsgraft an die untere Extremität	86.73.40↔	Anbringen von gestieltem regionalem oder gestieltem Fernlappen an die Hand
86.67.19↔	Kleinflächiges temporäres Haut-Regenerationsgraft an andere Lokalisation	86.73.80↔	Kombinierte plastische Eingriffe an Haut und Unterhaut der Hand
86.67.20↔	Grossflächiger temporärer Haut-Regenerationsgraft am Kopf	86.73.99↔	Anbringen von gestielten oder freien Lappen an die Hand, sonstige
86.67.21↔	Grossflächiger temporärer Haut-Regenerationsgraft am Hals	86.74.10↔	Kleinflächige Dehnungsplastik am Kopf (außer Lippe und Mund)
86.67.22↔	Grossflächiger temporärer Haut-Regenerationsgraft an Schulter und Oberarm	86.74.11↔	Kleinflächige Dehnungsplastik am Hals
86.67.23↔	Grossflächiger temporärer Haut-Regenerationsgraft an den Unterarm	86.74.12↔	Kleinflächige Dehnungsplastik an Schulter und Oberarm
86.67.24↔	Grossflächiger temporärer Haut-Regenerationsgraft an der Hand	86.74.13↔	Kleinflächige Dehnungsplastik am Unterarm
86.67.25↔	Grossflächiger temporärer Haut-Regenerationsgraft an Brustwand und Rücken	86.74.14↔	Kleinflächige Dehnungsplastik an Brustwand und Rücken
86.67.26↔	Grossflächiger temporärer Haut-Regenerationsgraft an der Bauchregion	86.74.15↔	Kleinflächige Dehnungsplastik an der Bauchregion
86.67.27↔	Grossflächiger temporärer Haut-Regenerationsgraft an der unteren Extremität	86.74.16↔	Kleinflächige Dehnungsplastik an der Leisten- und Genitalregion
86.67.29↔	Grossflächiger temporärer Haut-Regenerationsgraft, andere Lokalisation	86.74.17↔	Kleinflächige Dehnungsplastik am Gesäss
86.67.30↔	Permanenter Hautersatz durch Epidermisersatzmaterial	86.74.18↔	Kleinflächige Dehnungsplastik an Oberschenkel und Unterschenkel
86.67.31↔	Permanenter Hautersatz durch Dermisersatzmaterial	86.74.19↔	Kleinflächige Dehnungsplastik, an andere Lokalisationen
86.67.99↔	Haut-Regenerationsgraft, sonstige	86.74.1a↔	Kleinflächige Dehnungsplastik am Fuss
86.69.10↔	Kleinflächige Spalthauttransplantation an den Kopf (außer Lippe und Mund)	86.74.20↔	Kleinflächige Verschiebe-Rotationsplastik am Kopf (außer Lippe und Mund)
86.69.11↔	Kleinflächige Spalthauttransplantation an den Hals	86.74.21↔	Kleinflächige Verschiebe-Rotationsplastik am Hals
86.69.12↔	Kleinflächige Spalthauttransplantation an Schulter und Oberarm	86.74.22↔	Kleinflächige Verschiebe-Rotationsplastik an Schulter und Oberarm
86.69.13↔	Kleinflächige Spalthauttransplantation an den Unterarm	86.74.23↔	Kleinflächige Verschiebe-Rotationsplastik am Unterarm
86.69.14↔	Kleinflächige Spalthauttransplantation an die Hand	86.74.25↔	Kleinflächige Verschiebe-Rotationsplastik an Brustwand und Rücken
86.69.15↔	Kleinflächige Spalthauttransplantation an Brustwand und Rücken	86.74.26↔	Kleinflächige Verschiebe-Rotationsplastik an der Bauchregion
86.69.16↔	Kleinflächige Spalthauttransplantation an der Bauchregion	86.74.27↔	Kleinflächige Verschiebe-Rotationsplastik an der Leisten- und Genitalregion
86.69.17↔	Kleinflächige Spalthauttransplantation an die Leisten- und Genitalregion	86.74.28↔	Kleinflächige Verschiebe-Rotationsplastik am Gesäss
86.69.18↔	Kleinflächige Spalthauttransplantation an Oberschenkel und Unterschenkel	86.74.29↔	Kleinflächige Verschiebe-Rotationsplastik, an andere Lokalisationen
86.69.19↔	Kleinflächige Spalthauttransplantation an andere Lokalisation	86.74.2a↔	Kleinflächige Verschiebe-Rotationsplastik an Oberschenkel und Unterschenkel
86.69.1a↔	Kleinflächige Spalthauttransplantation am Fuss	86.74.2b↔	Kleinflächige Verschiebe-Rotationsplastik am Fuss
86.69.20↔	Grossflächige Spalthauttransplantation am Kopf (ausser Lippe und Mund)	86.74.30↔	Kleinflächige Transpositionsplastik am Kopf (außer Lippe und Mund)
86.69.21↔	Grossflächige Spalthauttransplantation am Hals	86.74.31↔	Kleinflächige Transpositionsplastik am Hals
86.69.22↔	Grossflächige Spalthauttransplantation an Schulter und Oberarm	86.74.32↔	Kleinflächige Transpositionsplastik an Schulter und Oberarm
86.69.23↔	Grossflächige Spalthauttransplantation am Unterarm	86.74.33↔	Kleinflächige Transpositionsplastik am Unterarm
86.69.24↔	Grossflächige Spalthauttransplantation an der Hand	86.74.34↔	Kleinflächige Transpositionsplastik an Brustwand und Rücken
86.69.25↔	Grossflächige Spalthauttransplantation an Brustwand und Rücken	86.74.35↔	Kleinflächige Transpositionsplastik an der Bauchregion
86.69.26↔	Grossflächige Spalthauttransplantation an der Bauchregion	86.74.36↔	Kleinflächige Transpositionsplastik an der Leisten- und Genitalregion
86.69.27↔	Grossflächige Spalthauttransplantation an der Leisten- und Genitalregion	86.74.37↔	Kleinflächige Transpositionsplastik am Gesäss
86.69.28↔	Grossflächige Spalthauttransplantation am Gesäss	86.74.38↔	Kleinflächige Transpositionsplastik an Oberschenkel und Unterschenkel
86.69.29↔	Grossflächige Spalthauttransplantation, andere Lokalisation	86.74.39↔	Kleinflächige Transpositionsplastik, an andere Lokalisationen
86.69.2a↔	Grossflächige Spalthauttransplantation an Oberschenkel und Unterschenkel	86.74.3a↔	Kleinflächige Transpositionsplastik am Fuss
86.69.2b↔	Grossflächige Spalthauttransplantation am Fuss	86.74.40↔	Kleinflächige Insellappenplastik am Kopf (außer Lippe und Mund)
86.71↔	Herauspräparieren und Vorbereiten von gestielten oder freien Lappen	86.74.41↔	Kleinflächige Insellappenplastik am Hals
86.72↔	Verschiebung eines gestielten Lappens	86.74.42↔	Kleinflächige Insellappenplastik an Schulter und Oberarm
86.73.00↔	Anbringen von gestieltem oder freiem Lappen an die Hand, n.n.bez.	86.74.43↔	Kleinflächige Insellappenplastik am Unterarm
86.73.10↔	Kleinflächige Dehnungsplastik an die Hand	86.74.44↔	Kleinflächige Insellappenplastik an Brustwand und Rücken
86.73.11↔	Kleinflächige Verschiebe-Rotationsplastik an die Hand	86.74.45↔	Kleinflächige Insellappenplastik an der Bauchregion
86.73.12↔	Kleinflächige Transpositionsplastik an die Hand	86.74.46↔	Kleinflächige Insellappenplastik an der Leisten- und Genitalregion
86.73.13↔	Kleinflächige Insellappenplastik an die Hand	86.74.47↔	Kleinflächige Insellappenplastik am Gesäss
86.73.20↔	Grossflächige Dehnungsplastik an der Hand	86.74.48↔	Kleinflächige Insellappenplastik an Oberschenkel und Unterschenkel
86.73.21↔	Grossflächige Verschiebe-Rotationsplastik an der Hand	86.74.49↔	Kleinflächige Insellappenplastik, an andere Lokalisationen
86.73.22↔	Grossflächige Transpositionsplastik an der Hand	86.74.4a↔	Kleinflächige Insellappenplastik am Fuss
86.73.23↔	Grossflächige Insellappenplastik an der Hand	86.74.99↔	Anbringen von gestieltem oder freiem Lappen an andere Lokalisationen, sonstige
86.73.24↔	Grossflächige Z-Plastik an der Hand	86.75.10↔	Revision von gestieltem oder freiem Lappen oder freiem Hauttransplantat des Kopfes
		86.75.11↔	Revision von gestieltem oder freiem Lappen oder freiem Hauttransplantat des Halses

86.75.12↔	Revision von gestieltem oder freiem Lappen oder freiem Hauttransplantat von Schulter und Oberarm	86.76.4a↔	Grossflächige Insellappenplastik am Fuss
86.75.13↔	Revision von gestieltem oder freiem Lappen oder freiem Hauttransplantat des Unterarmes	86.76.50↔	Grossflächige Z-Plastik am Kopf (ausser Lippe und Mund)
86.75.14↔	Revision von gestieltem oder freiem Lappen oder freiem Hauttransplantat der Hand	86.76.51↔	Grossflächige Z-Plastik am Hals
86.75.15↔	Revision von gestieltem oder freiem Lappen oder freiem Hauttransplantat der Brustwand und Rücken	86.76.52↔	Grossflächige Z-Plastik an Schulter und Oberarm
86.75.16↔	Revision von gestieltem oder freiem Lappen oder freiem Hauttransplantat der Bauchregion	86.76.53↔	Grossflächige Z-Plastik am Unterarm
86.75.17↔	Revision von gestieltem oder freiem Lappen oder freiem Hauttransplantat der unteren Extremität	86.76.54↔	Grossflächige Z-Plastik an Brustwand und Rücken
86.75.19↔	Revision von gestieltem oder freiem Lappen oder freiem Hauttransplantat anderer Lokalisation	86.76.55↔	Grossflächige Z-Plastik an der Bauchregion
86.75.99↔	Revision von gestieltem oder freiem Lappen, sonstige	86.76.56↔	Grossflächige Z-Plastik an der Leisten- und Genitalregion
86.76.10↔	Grossflächige Dehnungsplastik am Kopf (ausser Lippe und Mund)	86.76.57↔	Grossflächige Z-Plastik am Gesäss
86.76.11↔	Grossflächige Dehnungsplastik am Hals	86.76.58↔	Grossflächige Z-Plastik an Oberschenkel und Unterschenkel
86.76.12↔	Grossflächige Dehnungsplastik an Schulter und Oberarm	86.76.59↔	Grossflächige Z-Plastik, andere Lokalisation
86.76.13↔	Grossflächige Dehnungsplastik am Unterarm	86.76.5a↔	Grossflächige Z-Plastik am Fuss
86.76.14↔	Grossflächige Dehnungsplastik an Brustwand und Rücken	86.76.99↔	Anbringen von gestieltem oder freiem Lappen an anderen Lokalisationen, grossflächig, sonstige
86.76.15↔	Grossflächige Dehnungsplastik an der Bauchregion	86.77.10↔	Sonstige lokale Lappenplastik am Kopf (außer Lippe und Mund)
86.76.16↔	Grossflächige Dehnungsplastik an der Leisten- und Genitalregion	86.77.11↔	Sonstige lokale Lappenplastik am Hals
86.76.17↔	Grossflächige Dehnungsplastik am Gesäss	86.77.12↔	Sonstige lokale Lappenplastik an Schulter und Oberarm
86.76.19↔	Grossflächige Dehnungsplastik, andere Lokalisation	86.77.13↔	Sonstige lokale Lappenplastik am Unterarm
86.76.1a↔	Grossflächige Dehnungsplastik an Oberschenkel und Unterschenkel	86.77.14↔	Sonstige lokale Lappenplastik an Brustwand und Rücken
86.76.1b↔	Grossflächige Dehnungsplastik am Fuss	86.77.15↔	Sonstige lokale Lappenplastik an der Bauchregion
86.76.20↔	Grossflächige Verschiebe-Rotationsplastik am Kopf (ausser Lippe und Mund)	86.77.16↔	Sonstige lokale Lappenplastik an der Leisten- und Genitalregion
86.76.21↔	Grossflächige Verschiebe-Rotationsplastik am Hals	86.77.17↔	Sonstige lokale Lappenplastik am Gesäss
86.76.22↔	Grossflächige Verschiebe-Rotationsplastik an Schulter und Oberarm	86.77.18↔	Sonstige lokale Lappenplastik an Oberschenkel und Unterschenkel
86.76.23↔	Grossflächige Verschiebe-Rotationsplastik am Unterarm	86.77.19↔	Sonstige lokale Lappenplastik, an andere Lokalisationen
86.76.24↔	Grossflächige Verschiebe-Rotationsplastik an Brustwand und Rücken	86.77.1a↔	Sonstige lokale Lappenplastik am Fuss
86.76.25↔	Grossflächige Verschiebe-Rotationsplastik an der Bauchregion	86.77.99↔	Anbringen von sonstiger lokaler Lappenplastik, sonstige
86.76.26↔	Grossflächige Verschiebe-Rotationsplastik an der Leisten- und Genitalregion	86.78.10↔	Anbringen von freiem Lappen mit mikrovaskulärer Anastomosierung am Kopf (außer Lippe und Mund)
86.76.27↔	Grossflächige Verschiebe-Rotationsplastik am Gesäss	86.78.11↔	Anbringen von freiem Lappen mit mikrovaskulärer Anastomosierung am Hals
86.76.28↔	Grossflächige Verschiebe-Rotationsplastik an Oberschenkel und Unterschenkel	86.78.12↔	Anbringen von freiem Lappen mit mikrovaskulärer Anastomosierung an Schulter und Oberarm
86.76.29↔	Grossflächige Verschiebe-Rotationsplastik, andere Lokalisation	86.78.13↔	Anbringen von freiem Lappen mit mikrovaskulärer Anastomosierung am Unterarm
86.76.2a↔	Grossflächige Verschiebe-Rotationsplastik am Fuss	86.78.14↔	Anbringen von freiem Lappen mit mikrovaskulärer Anastomosierung an Brustwand und Rücken
86.76.30↔	Grossflächige Transpositionsplastik am Kopf (ausser Lippe und Mund)	86.78.15↔	Anbringen von freiem Lappen mit mikrovaskulärer Anastomosierung an Bauchregion
86.76.31↔	Grossflächige Transpositionsplastik am Hals	86.78.16↔	Anbringen von freiem Lappen mit mikrovaskulärer Anastomosierung an der Leisten- und Genitalregion
86.76.32↔	Grossflächige Transpositionsplastik an Schulter und Oberarm	86.78.17↔	Anbringen von freiem Lappen mit mikrovaskulärer Anastomosierung am Gesäss
86.76.33↔	Grossflächige Transpositionsplastik am Unterarm	86.78.18↔	Anbringen von freiem Lappen mit mikrovaskulärer Anastomosierung an der unteren Extremität
86.76.34↔	Grossflächige Transpositionsplastik an Brustwand und Rücken	86.78.19↔	Anbringen von freiem Lappen mit mikrovaskulärer Anastomosierung an andere Lokalisation
86.76.35↔	Grossflächige Transpositionsplastik an der Bauchregion	86.78.20↔	Anbringen von gestieltem regionalem Lappen oder gestieltem Fernlappen am Kopf (außer Lippe und Mund)
86.76.36↔	Grossflächige Transpositionsplastik an der Leisten- und Genitalregion	86.78.21↔	Anbringen von gestieltem regionalem Lappen oder gestieltem Fernlappen am Hals
86.76.37↔	Grossflächige Transpositionsplastik am Gesäss	86.78.22↔	Anbringen von gestieltem regionalem Lappen oder gestieltem Fernlappen an Schulter und Oberarm
86.76.38↔	Grossflächige Transpositionsplastik an Oberschenkel und Unterschenkel	86.78.23↔	Anbringen von gestieltem regionalem Lappen oder gestieltem Fernlappen am Unterarm
86.76.39↔	Grossflächige Transpositionsplastik, andere Lokalisation	86.78.24↔	Anbringen von gestieltem regionalem Lappen oder gestieltem Fernlappen an Brustwand und Rücken
86.76.3a↔	Grossflächige Transpositionsplastik am Fuss	86.78.25↔	Anbringen von gestieltem regionalem Lappen oder gestieltem Fernlappen an die Bauchregion
86.76.40↔	Grossflächige Insellappenplastik am Kopf (ausser Lippe und Mund)	86.78.26↔	Anbringen von gestieltem regionalem Lappen oder gestieltem Fernlappen an der Leisten- und Genitalregion
86.76.41↔	Grossflächige Insellappenplastik am Hals	86.78.27↔	Anbringen von gestieltem regionalem Lappen oder gestieltem Fernlappen am Gesäss
86.76.42↔	Grossflächige Insellappenplastik an Schulter und Oberarm	86.78.28↔	Anbringen von gestieltem regionalem Lappen oder gestieltem Fernlappen an der unteren Extremität
86.76.43↔	Grossflächige Insellappenplastik am Unterarm	86.78.29↔	Anbringen von gestieltem regionalem Lappen oder gestieltem Fernlappen an andere Lokalisation
86.76.44↔	Grossflächige Insellappenplastik an Brustwand und Rücken	86.78.30↔	Kombinierte plastische Eingriffe an Haut und Unterhaut des Kopfes (außer Lippe und Mund)
86.76.45↔	Grossflächige Insellappenplastik an der Bauchregion	86.78.31↔	Kombinierte plastische Eingriffe an Haut und Unterhaut des Halses
86.76.46↔	Grossflächige Insellappenplastik an der Leisten- und Genitalregion		
86.76.47↔	Grossflächige Insellappenplastik am Gesäss		
86.76.48↔	Grossflächige Insellappenplastik an Oberschenkel und Unterschenkel		
86.76.49↔	Grossflächige Insellappenplastik, andere Lokalisation		

86.78.32↔	Kombinierte plastische Eingriffe an Haut und Unterhaut von Schulter und Oberarm	86.88.31↔	Grossflächige Weichteildeckung durch kultivierte Keratinozyten am Hals
86.78.33↔	Kombinierte plastische Eingriffe an Haut und Unterhaut des Unterarmes	86.88.32↔	Grossflächige Weichteildeckung durch kultivierte Keratinozyten an Schulter und Oberarm
86.78.34↔	Kombinierte plastische Eingriffe an Haut und Unterhaut von Brustwand und Rücken	86.88.33↔	Grossflächige Weichteildeckung durch kultivierte Keratinozyten am Unterarm
86.78.35↔	Kombinierte plastische Eingriffe an Haut und Unterhaut von Bauchregion	86.88.34↔	Grossflächige Weichteildeckung durch kultivierte Keratinozyten an der Hand
86.78.36↔	Kombinierte plastische Eingriffe an Haut und Unterhaut der Leisten- und Genitalregion	86.88.35↔	Grossflächige Weichteildeckung durch kultivierte Keratinozyten an Brustwand und Rücken
86.78.37↔	Kombinierte plastische Eingriffe an Haut und Unterhaut des Gesässes	86.88.36↔	Grossflächige Weichteildeckung durch kultivierte Keratinozyten an der Bauchregion
86.78.38↔	Kombinierte plastische Eingriffe an Haut und Unterhaut der unteren Extremität	86.88.37↔	Grossflächige Weichteildeckung durch kultivierte Keratinozyten an der unteren Extremität
86.78.39↔	Kombinierte plastische Eingriffe an Haut und Unterhaut anderer Lokalisation	86.88.39↔	Grossflächige Weichteildeckung durch kultivierte Keratinozyten, an andere Lokalisation
86.78.40↔	Anbringen von sonstigem gestielten oder freien Lappen am Kopf (außer Lippe und Mund)	86.88.40↔	Grossflächige temporäre Weichteildeckung durch Kombination mehrerer Verfahren an anderen Teilen des Kopfes
86.78.41↔	Anbringen von sonstigem gestielten oder freien Lappen am Hals	86.88.41↔	Grossflächige temporäre Weichteildeckung durch Kombination mehrerer Verfahren am Hals
86.78.42↔	Anbringen von sonstigem gestielten oder freien Lappen an Schulter und Oberarm	86.88.42↔	Grossflächige temporäre Weichteildeckung durch Kombination mehrerer Verfahren an Schulter und Oberarm
86.78.43↔	Anbringen von sonstigem gestielten oder freien Lappen am Unterarm	86.88.43↔	Grossflächige temporäre Weichteildeckung durch Kombination mehrerer Verfahren am Unterarm
86.78.44↔	Anbringen von sonstigem gestielten oder freien Lappen an Brustwand und Rücken	86.88.44↔	Grossflächige temporäre Weichteildeckung durch Kombination mehrerer Verfahren an der Hand
86.78.45↔	Anbringen von sonstigem gestielten oder freien Lappen an die Bauchregion	86.88.45↔	Grossflächige temporäre Weichteildeckung durch Kombination mehrerer Verfahren an Brustwand und Rücken
86.78.46↔	Anbringen von sonstigem gestielten oder freien Lappen an der Leisten- und Genitalregion	86.88.46↔	Grossflächige temporäre Weichteildeckung durch Kombination mehrerer Verfahren an der Bauchregion
86.78.47↔	Anbringen von sonstigem gestielten oder freien Lappen am Gesäss	86.88.47↔	Grossflächige temporäre Weichteildeckung durch Kombination mehrerer Verfahren an der unteren Extremität
86.78.48↔	Anbringen von sonstigem gestielten oder freien Lappen an der unteren Extremität	86.88.49↔	Grossflächige temporäre Weichteildeckung durch Kombination mehrerer Verfahren, andere Lokalisation
86.78.49↔	Anbringen von sonstigem gestielten oder freien Lappen an andere Lokalisation	86.88.90↔	Sonstige temporäre Weichteildeckung am Kopf
86.88.10↔	Kleinfächige Weichteildeckung durch kultivierte Keratinozyten am Kopf	86.88.91↔	Sonstige temporäre Weichteildeckung am Hals
86.88.11↔	Kleinfächige Weichteildeckung durch kultivierte Keratinozyten am Hals	86.88.92↔	Sonstige temporäre Weichteildeckung an Schulter und Oberarm
86.88.12↔	Kleinfächige Weichteildeckung durch kultivierte Keratinozyten an Schulter und Oberarm	86.88.93↔	Sonstige temporäre Weichteildeckung am Unterarm
86.88.13↔	Kleinfächige Weichteildeckung durch kultivierte Keratinozyten am Unterarm	86.88.94↔	Sonstige temporäre Weichteildeckung an der Hand
86.88.14↔	Kleinfächige Weichteildeckung durch kultivierte Keratinozyten an der Hand	86.88.95↔	Sonstige temporäre Weichteildeckung an Brustwand und Rücken
86.88.15↔	Kleinfächige Weichteildeckung durch kultivierte Keratinozyten am Brustwand und Rücken	86.88.96↔	Sonstige temporäre Weichteildeckung an der Bauchregion
86.88.16↔	Kleinfächige Weichteildeckung durch kultivierte Keratinozyten an der Bauchregion	86.88.97↔	Sonstige temporäre Weichteildeckung an der unteren Extremität
86.88.17↔	Kleinfächige Weichteildeckung durch kultivierte Keratinozyten an der unteren Extremität	86.88.99↔	Sonstige temporäre Weichteildeckung, sonstige
86.88.19↔	Kleinfächige Weichteildeckung durch kultivierte Keratinozyten an anderer Lokalisation	86.89.10↔	Lappenstieldurchtrennung nach Hautplastik am Kopf
86.88.20↔	Kleinfächige temporäre Weichteildeckung durch Kombination mehrerer Verfahren am Kopf	86.89.11↔	Lappenstieldurchtrennung nach Hautplastik am Hals
86.88.21↔	Kleinfächige temporäre Weichteildeckung durch Kombination mehrerer Verfahren am Hals	86.89.12↔	Lappenstieldurchtrennung nach Hautplastik an Schulter und Axilla
86.88.22↔	Kleinfächige temporäre Weichteildeckung durch Kombination mehrerer Verfahren an Schulter und Oberarm	86.89.13↔	Lappenstieldurchtrennung nach Hautplastik an Oberarm und Ellenbogen
86.88.23↔	Kleinfächige temporäre Weichteildeckung durch Kombination mehrerer Verfahren am Unterarm	86.89.14↔	Lappenstieldurchtrennung nach Hautplastik am Unterarm
86.88.24↔	Kleinfächige temporäre Weichteildeckung durch Kombination mehrerer Verfahren an der Hand	86.89.15↔	Lappenstieldurchtrennung nach Hautplastik an der Hand
86.88.25↔	Kleinfächige temporäre Weichteildeckung durch Kombination mehrerer Verfahren an Brustwand und Rücken	86.89.16↔	Lappenstieldurchtrennung nach Hautplastik an Brustwand, Bauch und Rücken
86.88.26↔	Kleinfächige temporäre Weichteildeckung durch Kombination mehrerer Verfahren an der Bauchregion	86.89.17↔	Lappenstieldurchtrennung nach Hautplastik an der Leisten- und Genitalregion
86.88.27↔	Kleinfächige temporäre Weichteildeckung durch Kombination mehrerer Verfahren an der unteren Extremität	86.89.18↔	Lappenstieldurchtrennung nach Hautplastik am Gesäss
86.88.29↔	Kleinfächige temporäre Weichteildeckung durch Kombination mehrerer Verfahren an anderer Lokalisation	86.89.19↔	Lappenstieldurchtrennung nach Hautplastik an anderer Lokalisation
86.88.30↔	Grossflächige Weichteildeckung durch kultivierte Keratinozyten an anderen Teilen des Kopfes	86.89.1a↔	Lappenstieldurchtrennung nach Hautplastik an Oberschenkel und Knie
		86.89.1b↔	Lappenstieldurchtrennung nach Hautplastik an Unterschenkel und Fuss
		86.89.80↔	Revision einer Hautplastik am Kopf
		86.89.84↔	Revision einer Hautplastik am Unterarm
		86.89.85↔	Revision einer Hautplastik an der Hand
		86.89.87↔	Revision einer Hautplastik an der Leisten- und Genitalregion und am Gesäss
		86.89.88↔	Revision einer Hautplastik an der unteren Extremität

86.89.89↔ Revision einer Hautplastik an anderer Lokalisation
 86.89.99↔ Sonstige plastische Rekonstruktion an Haut und Subkutangewebe, sonstige

86.91↔ Exzision von Haut zur Transplantation

Prozedur F13-7

86.59.20‡↔ Sekundärnaht von Haut und Subkutangewebe anderer Lokalisation

Prozedur F13-8

38.14.00↔ Endarterektomie der Aorta, n.n.bez.
 38.14.10↔ Endarterektomie von Aorta ascendens und Aortenbogen
 38.14.20↔ Endarterektomie der Aorta descendens
 38.14.30↔ Endarterektomie der Aorta abdominalis
 38.14.99↔ Endarterektomie der Aorta, sonstige
 38.16.00↔ Endarterektomie von abdominalen Arterien, n.n.bez.
 38.16.10↔ Endarterektomie von viszerale Arterien, n.n.bez.
 38.16.11↔ Endarterektomie des Truncus coeliacus
 38.16.12↔ Endarterektomie der A. gastrica
 38.16.13↔ Endarterektomie der A. hepatica
 38.16.14↔ Endarterektomie der A. lienalis
 38.16.15↔ Endarterektomie der A. renalis
 38.16.16↔ Endarterektomie der A. mesenterialis
 38.16.17↔ Endarterektomie der A. lumbalis
 38.16.18↔ Endarterektomie der A. iliaca
 38.16.19↔ Endarterektomie von viszerale Arterien, sonstige
 38.16.99↔ Endarterektomie von abdominalen Arterien, sonstige
 38.34.00↔ Resektion der Aorta mit Anastomose, n.n.bez.
 38.34.10↔ Resektion der Aorta ascendens und des Aortenbogens mit Anastomose
 38.34.20↔ Resektion der Aorta descendens mit Anastomose
 38.34.30↔ Resektion der Aorta abdominalis mit Anastomose
 38.34.99↔ Resektion der Aorta mit Anastomose, sonstige
 38.36.00↔ Resektion von abdominalen Arterien mit Anastomose, n.n.bez.
 38.36.10↔ Resektion von viszerale Arterien mit Anastomose, n.n.bez.
 38.36.11↔ Resektion des Truncus coeliacus mit Anastomose
 38.36.12↔ Resektion der A. gastrica mit Anastomose
 38.36.13↔ Resektion der A. hepatica mit Anastomose
 38.36.14↔ Resektion der A. lienalis mit Anastomose
 38.36.15↔ Resektion der A. renalis mit Anastomose
 38.36.16↔ Resektion der A. mesenterialis mit Anastomose
 38.36.17↔ Resektion der A. iliaca mit Anastomose
 38.36.19↔ Resektion von viszerale Arterien mit Anastomose, sonstige
 38.36.99↔ Resektion von abdominalen Arterien mit Anastomose, sonstige
 38.37.00↔ Resektion von abdominalen Venen mit Anastomose, n.n.bez.
 38.37.10↔ Resektion von tiefen abdominalen Venen mit Anastomose, n.n.bez.
 38.37.11↔ Resektion der V. cava inferior mit Anastomose
 38.37.12↔ Resektion der V. iliaca mit Anastomose
 38.37.19↔ Resektion von tiefen abdominalen Venen mit Anastomose, sonstige
 38.37.99↔ Resektion von abdominalen Venen mit Anastomose, sonstige
 38.44.00↔ Resektion der Aorta abdominalis mit Ersatz, n.n.bez.
 38.44.10↔ Resektion der Aorta abdominalis, suprarenal mit Ersatz
 38.44.11↔ Resektion der Aorta abdominalis, infrarenal mit Ersatz
 38.44.12↔ Resektion der Aorta abdominalis, juxtarenal mit Ersatz
 38.44.99↔ Resektion der Aorta abdominalis mit Ersatz, sonstige
 38.45.00↔ Resektion von thorakalen Blutgefässen mit Ersatz, n.n.bez.
 38.45.10↔ Resektion der thorakalen Aorta mit Ersatz, n.n.bez.
 38.45.11↔ Resektion der Aorta ascendens oder des Aortenbogens mit Ersatz
 38.45.12↔ Resektion der Aorta thoracica mit Ersatz
 38.45.13↔ Resektion der Aorta thoracoabdominalis mit Ersatz
 38.45.14↔ Resektion der thorakalen Aorta und Ersatz mit Hybridprothese
 38.45.19↔ Resektion der thorakalen Aorta mit Ersatz, sonstige
 38.45.20↔ Resektion sonstiger thorakaler Arterien mit Ersatz, n.n.bez.
 38.45.21↔ Resektion der A. pulmonalis mit Ersatz
 38.45.22↔ Resektion des Truncus brachiocephalicus mit Ersatz
 38.45.29↔ Resektion sonstiger thorakaler Arterien mit Ersatz

38.45.30↔ Resektion thorakaler Venen mit Ersatz, n.n.bez.
 38.45.31↔ Resektion der V. cava superior mit Ersatz
 38.45.38↔ Resektion sonstiger tiefer thorakaler Venen mit Ersatz
 38.45.39↔ Resektion thorakaler Venen mit Ersatz, sonstige
 38.45.99↔ Resektion von thorakalen Blutgefässen mit Ersatz, sonstige
 38.46↔ Resektion von abdominalen Arterien mit Ersatz
 38.47.00↔ Resektion von abdominalen Venen mit Ersatz, n.n.bez.
 38.47.10↔ Resektion von tiefen abdominalen Venen mit Ersatz, n.n.bez.
 38.47.11↔ Resektion der V. cava inferior mit Ersatz
 38.47.12↔ Resektion der V. iliaca mit Ersatz
 38.47.19↔ Resektion von tiefen abdominalen Venen mit Ersatz, sonstige
 38.47.99↔ Resektion von abdominalen Venen mit Ersatz, sonstige
 38.48.00↔ Resektion von Arterien der unteren Extremität mit Ersatz, n.n.bez.
 38.48.10↔ Resektion der A. femoralis mit Ersatz (communis) (superficialis)
 38.48.11↔ Resektion der A. profunda femoris mit Ersatz
 38.48.12↔ Resektion der A. poplitea mit Ersatz
 38.48.13↔ Resektion von Arterien des Unterschenkels mit Ersatz
 38.48.99↔ Resektion von Arterien der unteren Extremität mit Ersatz, sonstige
 39.22.00↔ Bypass zwischen Aorta, A. subclavia und A. carotis, n.n.bez.
 39.22.10↔ Bypass an der A. carotis, n.n.bez.
 39.22.11↔ Bypass zwischen A. carotis und A. carotis
 39.22.12↔ Bypass zwischen A. carotis und A. vertebralis
 39.22.13↔ Bypass zwischen A. carotis und A. subclavia
 39.22.14↔ Bypass zwischen A. carotis und Aorta
 39.22.19↔ Bypass an der A. carotis, sonstige
 39.22.20↔ Bypass an der A. subclavia, n.n.bez.
 39.22.21↔ Bypass zwischen A. subclavia und Aorta
 39.22.29↔ Bypass an der A. subclavia, sonstige
 39.22.99↔ Bypass zwischen Aorta, A. subclavia und A. carotis, sonstige
 39.23↔ Sonstiger intrathorakaler, vaskulärer Shunt oder Bypass
 39.24↔ Aorto-renaler Bypass
 39.26.00↔ Sonstiger intra-abdominaler Gefäss-Shunt oder -Bypass, n.n.bez.
 39.26.10↔ Sonstiger intra-abdominaler Gefäss-Shunt oder -Bypass, Viszeralarterien
 39.26.11↔ Sonstiger intra-abdominaler Gefäss-Shunt oder -Bypass, Aorta
 39.26.12↔ Sonstiger intra-abdominaler Gefäss-Shunt oder -Bypass, A. renalis
 39.26.19↔ Sonstiger intra-abdominaler Gefäss-Shunt oder -Bypass, sonstige Viszeralarterien
 39.26.99↔ Sonstiger intra-abdominaler Gefäss-Shunt oder -Bypass, sonstige
 39.27.00↔ Arteriovenöser Shunt für Hämodialyse, n.n.bez.
 39.27.10↔ AV-Fistel für Hämodialyse
 39.27.11↔ AV-Fistel mit allogenen oder alloplastischem Material für Hämodialyse
 39.27.99↔ Arteriovenöser Shunt für Hämodialyse, sonstige
 39.29.00↔ Sonstiger (peripherer) Gefäss-Shunt oder -Bypass, n.n.bez.
 39.29.10↔ Gefäss-Shunt oder Bypass an Arterien der unteren Extremität, n.n.bez.
 39.29.11↔ Femorofemorale Gefäss-Shunt oder -Bypass
 39.29.12↔ Femoropopliteale Gefäss-Shunt oder -Bypass
 39.29.13↔ Femorocrurale Gefäss-Shunt oder -Bypass
 39.29.14↔ Femoropedale Gefäss-Shunt oder -Bypass
 39.29.15↔ Popliteocrurale und popliteopedale Gefäss-Shunt oder -Bypass
 39.29.16↔ Gefäss-Shunt oder Bypass an Arterien des Unterschenkels und des Fusses

39.29.19↔ Gefäss-Shunt oder Bypass an Arterien der unteren Extremität, sonstige	39.29.82↔ Temporärer intraoperativer Shunt, arteriovenös
39.29.20↔ Gefäss-Shunt oder Bypass an Arterien der oberen Extremität	39.29.89↔ Temporärer intraoperativer Shunt, sonstige
39.29.30↔ Sonstiger (peripherer) Gefäss-Shunt oder -Bypass, extraanatomisch, n.n.bez.	39.29.99↔ Sonstiger (peripherer) Gefäss-Shunt oder -Bypass, sonstige
39.29.31↔ Subclaviafemoraler Gefäss-Shunt oder Bypass	39.73.00↔ Endovaskuläre Implantation eines Grafts an der thorakalen Aorta, n.n.bez.
39.29.32↔ Axillofemoraler Gefäss-Shunt oder Bypass	39.73.10↔ Endovaskuläre Implantation eines Grafts in die Aorta thoracica, ohne Fenestrierung oder Seitenarm
39.29.33↔ Femorofemoraler Cross-over-Bypass	39.73.11↔ Endovaskuläre Implantation eines Grafts in die Aorta thoracica, mit Fenestrierung oder Seitenarm
39.29.39↔ Sonstiger (peripherer) Gefäss-Shunt oder -Bypass, extraanatomisch, sonstige	39.73.20↔ Endovaskuläre Implantation eines Grafts in die Aorta thoracoabdominalis
39.29.40↔ Gefäss-Shunt oder -Bypass an Venen	39.73.99↔ Endovaskuläre Implantation eines Grafts an der thorakalen Aorta, sonstige
39.29.80↔ Temporärer intraoperativer Shunt, n.n.bez.	
39.29.81↔ Temporärer intraoperativer Shunt, arterioarteriell	

ADRG F14**Komplexe oder mehrfache Gefässeingriffe ausser grosse rekonstruktive Eingriffe mit komplizierenden Prozeduren oder Revision oder komplexer Diagnose oder Alter < 3 Jahre**

(Jede Prozedur in Tabelle F14-2 außer F14-3 oder mindestens zwei Prozeduren in Tabelle F14-4 oder Beidseitige Prozedur in Tabelle F14-5) und (Komplizierende Prozeduren oder Prozedur in Tabelle F14-6 oder Alter < 3 Jahre oder Hauptdiagnose in Tabelle F14-1) oder jede Prozedur in Tabelle F14-2 außer F14-3 und Prozedur in Tabelle F14-7

DRG F14A**Komplexe oder mehrfache Gefässeingriffe ausser grosse rekonstruktive Eingriffe mit komplizierenden Prozeduren oder Revision oder komplexer Diagnose oder Alter < 3 Jahre, mit äusserst schweren CC**

PCCL > 3

DRG F14B**Komplexe oder mehrfache Gefässeingriffe ausser grosse rekonstruktive Eingriffe mit komplizierenden Prozeduren oder Revision oder komplexer Diagnose oder Alter < 3 Jahre, ohne äusserst schwere CC****Hauptdiagnose F14-1**

170.23	Atheroskl ExtremitätArt: Becken-Bein-Typ, mit Ulzeration	170.24	Atheroskl ExtremitätArt: Becken-Bein-Typ, mit Gangrän
--------	--	--------	---

Prozedur F14-2

00.55.00↔ Einsetzen von peripheren Gefässstent(s) mit Medikamenten-Freisetzung, n.n.bez.	03.99.21↔ Operation am spinalen Liquorsystem, Revision eines subkutanen Reservoirs, eines Katheters oder einer Medikamentenpumpe zur intrathekalen und epiduralen Infusion
00.55.11↔ Einsetzen von peripheren Gefässstent(s) mit Medikamenten-Freisetzung, drug eluting überlange Stents (>10 cm)	03.99.22↔ Operation am spinalen Liquorsystem, Entfernung eines subkutanen Reservoirs am spinalen Liquorsystem
00.55.99↔ Einsetzen von peripheren Gefässstent(s) mit Medikamenten-Freisetzung, sonstige	03.99.29↔ Sonstige Operationen am spinalen Liquorsystem
00.63↔ Perkutanes Einsetzen von Stent(s) an A. carotis	03.99.30↔ Revision (ohne Ersetzen) der Elektrode(n) eines epiduralen Neurostimulators, Stabelektrode, Einzelelektrodensystem
00.64↔ Perkutanes Einsetzen von Stent(s) an sonstigen präzerebralen (extrakraniellen) Arterien	03.99.31↔ Revision (ohne Ersetzen) der Elektrode(n) eines epiduralen Neurostimulators, Stabelektrode, Mehrelektrodensystem
00.65.00↔ Perkutanes Einsetzen von sonstigem(n) intrakraniellen vaskulären Stent(s), n.n.bez.	03.99.32↔ Revision (ohne Ersetzen) der Elektrode(n) eines epiduralen Neurostimulators, Plattenelektrode, Einzelelektrodensystem
00.65.11↔ Perkutanes transluminale Einsetzen von intrakraniellen vaskulären Mikrostant(s)	03.99.33↔ Revision (ohne Ersetzen) der Elektrode(n) eines epiduralen Neurostimulators, Plattenelektrode, Mehrelektrodensystem
00.65.99↔ Perkutanes Einsetzen von sonstigem(n) intrakraniellen vaskulären Stent(s), sonstige	03.99.40↔ Revision (ohne Ersetzen) eines Katheters zur intrathekalen und epiduralen Infusion
00.67.00↔ Perkutanes Einsetzen von zentralen Gefässstent(s), n.n.bez.	03.99.99↔ Sonstige Operation an Rückenmark und Strukturen des Spinalkanals, sonstige
00.67.10↔ Perkutanes Einsetzen von Gefässstent(s) in die V. cava	31.79.00↔ Sonstige plastische Rekonstruktion an der Trachea, n.n.bez.
00.67.20↔ Perkutanes Einsetzen von Gefässstent(s) in die V. porta	31.79.11↔ Plastische Rekonstruktion (Tracheatransplantation)
00.67.99↔ Perkutanes Einsetzen von zentralen Gefässstent(s), sonstige	31.79.12↔ Tracheopexie
01.14.00↔ Offene Biopsie am Gehirn, n.n.bez.	31.79.13↔ End-zu-End-Anastomose der Trachea (bei Ruptur)
01.14.10↔ Stereotaktische offene Biopsie am Gehirn	31.79.14↔ Cricotracheale Resektion
01.14.99↔ Offene Biopsie am Gehirn, sonstige	31.79.15↔ Sonstige (plastische) Rekonstruktion an der Trachea bei Trachealstenose
01.21↔ Inzision und Drainage an den kranialen Sinus	31.79.99↔ Sonstige plastische Rekonstruktion an der Trachea, sonstige
02.13↔ Ligatur eines Gefässes der Hirnhäute	38.01↔ Inzision von intrakraniellen Gefässen
03.99.10↔ Operation an intraspinalen Blutgefässen (z.B. Ligatur, Destruktion, Resektion)	38.06.00↔ Inzision von abdominalen Arterien, n.n.bez.
03.99.19↔ Sonstige Operationen an intraspinalen Blutgefässen	38.06.10↔ Inzision von viszeralen Arterien, n.n.bez.
03.99.20↔ Operation am spinalen Liquorsystem, Anlegen eines subkutanen Reservoirs am spinalen Liquorsystem	38.06.11↔ Inzision des Truncus coeliacus

38.06.12↔	Inzision der A. gastrica	38.43.11↔	Resektion der A. axillaris mit Ersatz
38.06.13↔	Inzision der A. hepatica	38.43.20↔	Resektion von Venen der oberen Extremität mit Ersatz, n.n.bez.
38.06.14↔	Inzision der A. lienalis	38.43.21↔	Resektion der V. axillaris mit Ersatz
38.06.15↔	Inzision der A. renalis	38.43.28↔	Resektion von sonstigen tiefen Venen der oberen Extremität mit Ersatz
38.06.16↔	Inzision der A. mesenterialis	38.43.29↔	Resektion von Venen der oberen Extremität mit Ersatz, sonstige
38.06.17↔	Inzision der A. lumbalis	38.43.99↔	Resektion von Blutgefässen der oberen Extremität mit Ersatz, sonstige
38.06.18↔	Inzision der A. iliaca	38.61↔	Sonstige Exzision von intrakraniellen Gefässen
38.06.19↔	Inzision von viszeralen Arterien, sonstige	38.62↔	Sonstige Exzision von Gefässen an Kopf und Hals
38.06.99↔	Inzision von abdominalen Arterien, sonstige	38.63.00↔	Sonstige Exzision von Gefässen der oberen Extremität, n.n.bez.
38.07.00↔	Inzision von abdominalen Venen, n.n.bez.	38.63.10↔	Sonstige Exzision von Arterien der oberen Extremität, n.n.bez.
38.07.10↔	Inzision von tiefen abdominalen Venen, n.n.bez.	38.63.11↔	Sonstige Exzision von Arterien der Hand
38.07.11↔	Inzision der V. cava inferior	38.63.19↔	Sonstige Exzision von Arterien der oberen Extremität, sonstige
38.07.12↔	Inzision der V. iliaca	38.63.20↔	Sonstige Exzision von Venen der oberen Extremität, n.n.bez.
38.07.19↔	Inzision von tiefen abdominalen Venen, sonstige	38.63.21↔	Sonstige Exzision von tiefen Venen der oberen Extremität
38.07.99↔	Inzision von abdominalen Venen, sonstige	38.63.29↔	Sonstige Exzision von Venen der oberen Extremität, sonstige
38.10↔	Endarterektomie, Lokalisation n.n.bez.	38.63.99↔	Sonstige Exzision von Gefässen der oberen Extremität, sonstige
38.11↔	Endarterektomie von intrakraniellen Gefässen	38.64.00↔	Sonstige Exzision der Aorta, n.n.bez.
38.12↔	Endarterektomie von anderen Gefässen an Kopf und Hals	38.64.10↔	Sonstige Exzision der thorakalen Aorta
38.13↔	Endarterektomie von Gefässen der oberen Extremität	38.64.20↔	Sonstige Exzision der Aorta abdominalis
38.16.00↔	Endarterektomie von abdominalen Arterien, n.n.bez.	38.64.99↔	Sonstige Exzision der Aorta, sonstige
38.16.10↔	Endarterektomie von viszeralen Arterien, n.n.bez.	38.65.00↔	Sonstige Exzision von thorakalen Gefässen, n.n.bez.
38.16.11↔	Endarterektomie des Truncus coeliacus	38.65.10↔	Sonstige Exzision von thorakalen Arterien
38.16.12↔	Endarterektomie der A. gastrica	38.65.20↔	Sonstige Exzision von thorakalen Venen, n.n.bez.
38.16.13↔	Endarterektomie der A. hepatica	38.65.21↔	Sonstige Exzision der V. cava superior
38.16.14↔	Endarterektomie der A. lienalis	38.65.22↔	Sonstige Exzision von sonstigen tiefen thorakalen Venen
38.16.15↔	Endarterektomie der A. renalis	38.65.29↔	Sonstige Exzision von thorakalen Venen, sonstige
38.16.16↔	Endarterektomie der A. mesenterialis	38.65.99↔	Sonstige Exzision von thorakalen Gefässen, sonstige
38.16.17↔	Endarterektomie der A. lumbalis	38.66.00↔	Sonstige Exzision von abdominalen Arterien, n.n.bez.
38.16.18↔	Endarterektomie der A. iliaca	38.66.10↔	Sonstige Exzision von viszeralen Arterien, n.n.bez.
38.16.19↔	Endarterektomie von viszeralen Arterien, sonstige	38.66.11↔	Sonstige Exzision des Truncus coeliacus
38.16.99↔	Endarterektomie von abdominalen Arterien, sonstige	38.66.12↔	Sonstige Exzision der A. gastrica
38.18.00↔	Endarterektomie von Gefässen der unteren Extremität, n.n.bez.	38.66.13↔	Sonstige Exzision der A. hepatica
38.18.10↔	Endarterektomie der A. femoralis (communis) (superficialis)	38.66.14↔	Sonstige Exzision der A. lienalis
38.18.11↔	Endarterektomie der A. profunda femoris	38.66.15↔	Sonstige Exzision der A. renalis
38.18.12↔	Endarterektomie der A. poplitea	38.66.16↔	Sonstige Exzision der A. mesenterialis
38.18.99↔	Endarterektomie von Gefässen der unteren Extremität, sonstige	38.66.17↔	Sonstige Exzision der A. lumbalis
38.21↔	Biopsie eines Blutgefässes	38.66.18↔	Sonstige Exzision der A. iliaca
38.32.00↔	Resektion von anderen Gefässen am Kopf und Hals mit Anastomose, n.n.bez.	38.66.19↔	Sonstige Exzision viszeraler Arterien, sonstige
38.32.10↔	Resektion von extrakraniellen Arterien an Kopf und Hals mit Anastomose	38.66.99↔	Sonstige Exzision abdominaler Arterien, sonstige
38.32.20↔	Resektion von extrakraniellen Venen an Kopf und Hals mit Anastomose, n.n.bez.	38.67.00↔	Sonstige Exzision von abdominalen Venen, n.n.bez.
38.32.21↔	Resektion der V. jugularis mit Anastomose	38.67.10↔	Sonstige Exzision von tiefen abdominalen Venen, n.n.bez.
38.32.22↔	Resektion von oberflächlichen extrakraniellen Venen an Kopf und Hals mit Anastomose	38.67.11↔	Sonstige Exzision der V. cava inferior
38.32.99↔	Resektion von anderen Gefässen an Kopf und Hals mit Anastomose, sonstige	38.67.12↔	Sonstige Exzision der V. iliaca
38.33.00↔	Resektion von Gefässen der oberen Extremität (mit Anastomose), n.n.bez.	38.67.19↔	Sonstige Exzision von tiefen abdominalen Venen, sonstige
38.33.10↔	Resektion von Arterien der oberen Extremität mit Anastomose, n.n.bez.	38.67.99↔	Sonstige Exzision von abdominalen Venen, sonstige
38.33.11↔	Resektion von Arterien des Oberarms mit Anastomose	38.68.00↔	Sonstige Exzision von Arterien der unteren Extremität, n.n.bez.
38.33.12↔	Resektion der A. ulnaris mit Anastomose	38.68.10↔	Sonstige Exzision von Arterien des Oberschenkels
38.33.13↔	Resektion von sonstigen Arterien des Unterarmes mit Anastomose	38.68.20↔	Sonstige Exzision von Arterien des Unterschenkels und des Fusses
38.33.14↔	Resektion von Arterien der Hand mit Anastomose	38.68.99↔	Sonstige Exzision von Arterien der unteren Extremität, sonstige
38.33.20↔	Resektion von Venen der oberen Extremität mit Anastomose, n.n.bez.	38.7x.10↔	Unterbrechung der Vena cava, chirurgisch, n.n.bez.
38.33.21↔	Resektion der V. axillaris mit Anastomose	38.7x.11↔	Einsetzen eines Antiembolie-Schirmes in die Vena cava, chirurgisch
38.33.22↔	Resektion von sonstigen tiefen Venen der oberen Extremität mit Anastomose	38.7x.12↔	Entfernung eines Antiembolie-Schirmes in der Vena cava, chirurgisch
38.33.23↔	Resektion von oberflächlichen Venen der oberen Extremität mit Anastomose	38.7x.13↔	Ligatur oder Plikatur der Vena cava, chirurgisch
38.33.99↔	Resektion von Gefässen der oberen Extremität (mit Anastomose), sonstige	38.7x.19↔	Chirurgische Unterbrechung der Vena cava, chirurgisch, sonstige
38.42↔	Resektion von anderen Blutgefässen an Kopf und Hals mit Ersatz	38.81↔	Sonstiger chirurgischer Verschluss von intrakraniellen Gefässen
38.43.00↔	Resektion von Blutgefässen der oberen Extremität mit Ersatz, n.n.bez.	38.82.00↔	Sonstiger chirurgischer Verschluss von Gefässen am Kopf und Hals, n.n.bez.
38.43.10↔	Resektion von Arterien der oberen Extremität mit Ersatz	38.82.10↔	Sonstiger chirurgischer Verschluss von extrakraniellen Arterien an Kopf und Hals
		38.82.20↔	Sonstiger chirurgischer Verschluss von extrakraniellen Venen an Kopf und Hals, n.n.bez.
		38.82.21↔	Sonstiger chirurgischer Verschluss der V. jugularis
		38.82.22↔	Sonstiger chirurgischer Verschluss von sonstigen tiefen extrakraniellen Venen an Kopf und Hals

38.82.29↔	Sonstiger chirurgischer Verschluss von extrakraniellen Venen an Kopf und Hals, sonstige	39.0x.00↔	Shunt einer systemischen Arterie zur Pulmonalarterie, n.n.bez.
38.82.99↔	Sonstiger chirurgischer Verschluss von Gefässen am Kopf und Hals, sonstige	39.0x.10↔	Anastomose zwischen A. subclavia und A. pulmonalis (Blalock-Taussig)
38.83.00↔	Sonstiger chirurgischer Verschluss von Gefässen der oberen Extremität, n.n.bez.	39.0x.11↔	Anastomose zwischen Aorta und A. pulmonalis dextra (Waterston-Coolley)
38.83.10↔	Sonstiger chirurgischer Verschluss von Arterien der oberen Extremität, n.n.bez.	39.0x.12↔	Anastomose zwischen Aorta descendens und A. pulmonalis sinistra (Potts-Smith)
38.83.11↔	Sonstiger chirurgischer Verschluss von Arterien der Hand	39.0x.13↔	Anastomose zwischen A. pulmonalis sinistra und A. pulmonalis dextra
38.83.19↔	Sonstiger chirurgischer Verschluss von sonstigen Arterien der oberen Extremität	39.0x.20↔	Prothesenshunt zwischen A. pulmonalis und Aorta, zentral
38.83.20↔	Sonstiger chirurgischer Verschluss von Venen der oberen Extremität, n.n.bez.	39.0x.21↔	Prothesenshunt zwischen A. pulmonalis und Aorta, peripher
38.83.21↔	Sonstiger chirurgischer Verschluss von tiefen Venen der oberen Extremität	39.0x.23↔	Pulmonalarterielles Banding
38.83.29↔	Sonstiger chirurgischer Verschluss von Venen der oberen Extremität, sonstige	39.0x.24↔	Shunt einer systemischen Arterie zur Pulmonalarterie, Damus-Kay-Stansel-Operation
38.83.99↔	Sonstiger chirurgischer Verschluss von Gefässen der oberen Extremität, sonstige	39.0x.99↔	Shunt einer systemischen Arterie zur Pulmonalarterie, sonstige
38.84.00↔	Sonstiger chirurgischer Verschluss der Aorta, n.n.bez.	39.10↔	Intra-abdominaler venöser Shunt, n.n.bez.
38.84.10↔	Sonstiger chirurgischer Verschluss der thorakalen Aorta	39.11.00↔	Anlage und Revision portosystemischer Shunt, TIPSS, n.n.bez.
38.84.20↔	Sonstiger chirurgischer Verschluss der Aorta abdominalis	39.11.11↔	Anlage portosystemischer Shunt, Einsatz von perkutaner (Ballon-)Angioplastie
38.84.99↔	Sonstiger chirurgischer Verschluss der Aorta, sonstige	39.11.12↔	Anlage portosystemischer Shunt, Perkutane Thrombolysen und Thrombektomie
38.85.00↔	Sonstiger chirurgischer Verschluss von anderen thorakalen Gefässen, n.n.bez.	39.11.13↔	Anlage portosystemischer Shunt, Einsatz von Stent
38.85.10↔	Sonstiger chirurgischer Verschluss von anderen thorakalen Arterien, n.n.bez.	39.11.21↔	Revision portosystemischer Shunt, perkutaner Verschluss
38.85.11↔	Sonstiger chirurgischer Verschluss der A. subclavia	39.11.22↔	Revision portosystemischer Shunt, Einsatz von Stenteinlage
38.85.12↔	Sonstiger chirurgischer Verschluss der A. pulmonalis	39.11.23↔	Revision portosystemischer Shunt, Einsatz von perkutaner Thrombektomie und Thrombolysen
38.85.13↔	Sonstiger chirurgischer Verschluss des Truncus brachiocephalicus	39.11.24↔	Revision portosystemischer Shunt, Durchführung von perkutaner Verkleinerung eines bestehenden portosystemischen Shunts
38.85.19↔	Sonstiger chirurgischer Verschluss von anderen thorakalen Arterien, sonstige	39.11.99↔	Anlage und Revision portosystemischer Shunt, TIPSS, sonstige
38.85.20↔	Sonstiger chirurgischer Verschluss von thorakalen Venen, n.n.bez.	39.19↔	Intra-abdominaler venöser Shunt, sonstige
38.85.21↔	Sonstiger chirurgischer Verschluss der V. cava superior	39.27.00↔	Arteriovenöser Shunt für Hämodialyse, n.n.bez.
38.85.22↔	Sonstiger chirurgischer Verschluss der V. pulmonalis	39.27.10↔	AV-Fistel für Hämodialyse
38.85.23↔	Sonstiger chirurgischer Verschluss der V. subclavia	39.27.11↔	AV-Fistel mit allogenen oder alloplastischem Material für Hämodialyse
38.85.28↔	Sonstiger chirurgischer Verschluss von sonstigen tiefen thorakalen Venen	39.27.99↔	Arteriovenöser Shunt für Hämodialyse, sonstige
38.85.29↔	Sonstiger chirurgischer Verschluss von thorakalen Venen, sonstige	39.31.00↔	Naht einer Arterie, n.n.bez.
38.85.99↔	Sonstiger chirurgischer Verschluss von anderen thorakalen Gefässen, sonstige	39.31.10↔	Naht einer Arterie an Kopf und Hals, n.n.bez.
38.86.00↔	Sonstiger chirurgischer Verschluss von abdominalen Arterien, n.n.bez.	39.31.11↔	Naht einer intrakraniellen Arterie
38.86.10↔	Sonstiger chirurgischer Verschluss von viszeralen Arterien, n.n.bez.	39.31.19↔	Naht einer Arterie an Kopf und Hals, sonstige
38.86.11↔	Sonstiger chirurgischer Verschluss des Truncus coeliacus	39.31.20↔	Naht einer Arterie des Oberarms, n.n.bez.
38.86.12↔	Sonstiger chirurgischer Verschluss der A. gastrica	39.31.21↔	Naht der A. axillaris
38.86.13↔	Sonstiger chirurgischer Verschluss der A. hepatica	39.31.22↔	Naht der A. brachialis
38.86.14↔	Sonstiger chirurgischer Verschluss der A. lienalis	39.31.29↔	Naht einer Arterie des Oberarms, sonstige
38.86.15↔	Sonstiger chirurgischer Verschluss der A. renalis	39.31.30↔	Naht einer Arterie des Unterarms
38.86.16↔	Sonstiger chirurgischer Verschluss der A. mesenterialis	39.31.40↔	Naht einer Arterie der Hand
38.86.17↔	Sonstiger chirurgischer Verschluss der A. iliaca	39.31.50↔	Naht einer Arterie der unteren Extremität
38.86.19↔	Sonstiger chirurgischer Verschluss von viszeralen Arterien, sonstige	39.31.60↔	Naht der Aorta, n.n.bez.
38.86.99↔	Sonstiger chirurgischer Verschluss von abdominalen Arterien, sonstige	39.31.61↔	Naht der thorakalen Aorta
38.87.00↔	Sonstiger chirurgischer Verschluss von abdominalen Venen, n.n.bez.	39.31.62↔	Naht der abdominalen Aorta
38.87.10↔	Sonstiger chirurgischer Verschluss von tiefen abdominalen Venen, n.n.bez.	39.31.69↔	Naht der Aorta, sonstige
38.87.11↔	Sonstiger chirurgischer Verschluss der V. cava inferior	39.31.70↔	Naht von sonstigen thorakalen Arterien, n.n.bez.
38.87.12↔	Sonstiger chirurgischer Verschluss der V. iliaca communis und V. iliaca interna	39.31.71↔	Naht der A. pulmonalis
38.87.19↔	Sonstiger chirurgischer Verschluss von tiefen abdominalen Venen, sonstige	39.31.72↔	Naht des Truncus brachiocephalicus
38.87.99↔	Sonstiger chirurgischer Verschluss von abdominalen Venen, sonstige	39.31.73↔	Naht der A. subclavia
38.88↔	Sonstiger chirurgischer Verschluss von Arterien der unteren Extremität	39.31.79↔	Naht von thorakalen Arterien, sonstige
		39.31.80↔	Naht von abdominalen Arterien, n.n.bez.
		39.31.81↔	Naht des Truncus coeliacus
		39.31.82↔	Naht der A. gastrica
		39.31.83↔	Naht der A. hepatica
		39.31.84↔	Naht der A. lienalis
		39.31.85↔	Naht der A. renalis
		39.31.86↔	Naht der A. mesenterialis
		39.31.87↔	Naht der A. lumbalis
		39.31.88↔	Naht der A. iliaca
		39.31.89↔	Naht von abdominalen Arterien, sonstige
		39.31.99↔	Naht einer Arterie, sonstige
		39.41↔	Stillung einer Blutung nach vaskulärem Eingriff
		39.42↔	Revision eines arteriovenösen Shunts zur Hämodialyse
		39.49.00↔	Sonstige Revision nach vaskulärem Eingriff, n.n.bez.
		39.49.10↔	Revision einer Gefässanastomose

39.49.20↔	Revision eines vaskulären Implantats	39.56.33↔	Plastische Rekonstruktion der V. cava superior mit Gewebe-Patch
39.49.21↔	Wechsel eines vaskulären Implantats	39.56.39↔	Plastische Rekonstruktion von thorakalen Gefässen mit Gewebe-Patch, sonstige
39.49.22↔	Entfernung eines vaskulären Implantats	39.56.40↔	Plastische Rekonstruktion abdominaler Arterien mit Gewebe-Patch, n.n.bez.
39.49.30↔	Ersatz eines kardialen Conduit	39.56.41↔	Plastische Rekonstruktion der abdominalen Aorta mit Gewebe-Patch
39.49.99↔	Sonstige Revision nach vaskulärem Eingriff, sonstige	39.56.42↔	Plastische Rekonstruktion des Truncus coeliacus mit Gewebe-Patch
39.50.00↔	Angioplastik oder Atherektomie an sonstigem(n) Nicht-Herzkranzgefäss(en), n.n.bez.	39.56.43↔	Plastische Rekonstruktion der A. gastrica mit Gewebe-Patch
39.50.10↔	Angioplastik oder Atherektomie an sonstigem(n) Nicht-Herzkranzgefäss(en) mit Ballon, n.n.bez.	39.56.44↔	Plastische Rekonstruktion der A. hepatica mit Gewebe-Patch
39.50.11↔	Angioplastik oder Atherektomie an sonstigem(n) Nicht-Herzkranzgefäss(en) mit einfacher Ballon	39.56.45↔	Plastische Rekonstruktion der A. lienalis mit Gewebe-Patch
39.50.12↔	Angioplastik oder Atherektomie an sonstigem(n) Nicht-Herzkranzgefäss(en) mit cutting Ballon	39.56.46↔	Plastische Rekonstruktion der A. renalis mit Gewebe-Patch
39.50.13↔	Angioplastik oder Atherektomie an sonstigem(n) Nicht-Herzkranzgefäss(en) mit Kryoplastie-Ballon	39.56.47↔	Plastische Rekonstruktion der A. mesenterica mit Gewebe-Patch
39.50.14↔	Angioplastik oder Atherektomie an sonstigem(n) Nicht-Herzkranzgefäss(en) mit Drug eluting Ballon	39.56.48↔	Plastische Rekonstruktion der A. iliaca mit Gewebe-Patch
39.50.19↔	Angioplastik oder Atherektomie an sonstigem(n) Nicht-Herzkranzgefäss(en) mit sonstiger Ballon	39.56.49↔	Plastische Rekonstruktion abdominaler Arterien mit Gewebe-Patch, sonstige
39.50.20↔	Angioplastik Blade-Laserangioplastie an sonstigem(n) Nicht-Herzkranzgefäss(en)	39.56.50↔	Plastische Rekonstruktion abdominaler Venen mit Gewebe-Patch, n.n.bez.
39.50.21↔	Angioplastik Thrombektomie an sonstigem(n) Nicht-Herzkranzgefäss(en)	39.56.51↔	Plastische Rekonstruktion der V. cava inferior mit Gewebe-Patch
39.50.99↔	Angioplastik oder Atherektomie an sonstigem(n) Nicht-Herzkranzgefäss(en), sonstige	39.56.52↔	Plastische Rekonstruktion der V. iliaca mit Gewebe-Patch
39.51.00↔	Aneurysma-Clipping, n.n.bez.	39.56.59↔	Plastische Rekonstruktion abdominaler Venen mit Gewebe-Patch, sonstige
39.51.11↔	Aneurysma-Clipping intrakraniell	39.56.60↔	Plastische Rekonstruktion von Gefässen der unteren Extremität mit Gewebe-Patch, n.n.bez.
39.51.99↔	Aneurysma-Clipping, sonstige	39.56.61↔	Plastische Rekonstruktion von Arterien der unteren Extremität mit Gewebe-Patch
39.52.00↔	Sonstige Korrektur eines Aneurysmas, n.n.bez.	39.56.62↔	Plastische Rekonstruktion der V. femoralis und V. poplitea mit Gewebe-Patch
39.52.10↔	Sonstige Korrektur eines Aneurysmas von Blutgefässen an Kopf und Hals, n.n.bez.	39.56.63↔	Plastische Rekonstruktion von sonstigen tiefen Venen der unteren Extremitäten mit Gewebe-Patch
39.52.11↔	Sonstige Korrektur eines Aneurysmas von intrakraniellen Blutgefässen	39.56.64↔	Plastische Rekonstruktion von oberflächlichen Venen des Oberschenkels mit Gewebe-Patch
39.52.19↔	Sonstige Korrektur eines Aneurysmas von Blutgefässen an Kopf und Hals, sonstige	39.56.69↔	Plastische Rekonstruktion von Gefässen der unteren Extremität mit Gewebe-Patch, sonstige
39.52.20↔	Sonstige Korrektur eines Aneurysmas der Aorta, n.n.bez.	39.56.99↔	Plastische Rekonstruktion eines Blutgefässes mit Gewebe-Patch, sonstige
39.52.21↔	Sonstige offen chirurgische Korrektur eines Aneurysmas der Aorta ascendens, des Aortenbogens und der thorakalen Aorta	39.57.00↔	Plastische Rekonstruktion mit synthetischem Patch Graft, n.n.bez.
39.52.22↔	Sonstige offen chirurgische Korrektur eines Aneurysmas der Aorta abdominalis	39.57.10↔	Plastische Rekonstruktion von Gefässen an Kopf und Hals mit synthetischem Patch Graft, n.n.bez.
39.52.29↔	Sonstige Korrektur eines Aneurysmas der Aorta, sonstige	39.57.11↔	Plastische Rekonstruktion von intrakraniellen Gefässen mit synthetischem Patch Graft
39.53↔	Verschluss einer arteriovenösen Fistel	39.57.12↔	Plastische Rekonstruktion von extrakraniellen Arterien an Kopf und Hals mit synthetischem Patch Graft
39.54.00↔	Re-entry Operation, n.n.bez.	39.57.13↔	Plastische Rekonstruktion der V. jugularis mit synthetischem Patch Graft
39.54.10↔	Re-entry Operation, thorakale Aorta	39.57.19↔	Plastische Rekonstruktion von Gefässen an Kopf und Hals mit synthetischem Patch Graft, sonstige
39.54.20↔	Re-entry Operation, Aorta abdominalis	39.57.20↔	Plastische Rekonstruktion von Gefässen der oberen Extremität mit synthetischem Patch Graft, n.n.bez.
39.54.99↔	Re-entry Operation, sonstige	39.57.21↔	Plastische Rekonstruktion von Arterien der oberen Extremität mit synthetischem Patch Graft
39.55↔	Reimplantation eines abrierenden Nierengefässes	39.57.22↔	Plastische Rekonstruktion der V. subclavia, V. axillaris und V. brachiocephalica mit synthetischem Patch Graft
39.56.00↔	Plastische Rekonstruktion eines Blutgefässes mit Gewebe-Patch, n.n.bez.	39.57.23↔	Plastische Rekonstruktion von sonstigen tiefen Venen der oberen Extremitäten mit synthetischem Patch Graft
39.56.10↔	Plastische Rekonstruktion von Gefässen an Kopf und Hals mit Gewebe-Patch, n.n.bez.	39.57.29↔	Plastische Rekonstruktion von Gefässen der oberen Extremität mit synthetischem Patch Graft, sonstige
39.56.11↔	Plastische Rekonstruktion von intrakraniellen Gefässen mit Gewebe-Patch	39.57.30↔	Plastische Rekonstruktion von thorakalen Gefässen mit synthetischem Patch Graft, n.n.bez.
39.56.12↔	Plastische Rekonstruktion der V. jugularis mit Gewebe-Patch	39.57.31↔	Plastische Rekonstruktion der thorakalen Aorta mit synthetischem Patch Graft
39.56.19↔	Plastische Rekonstruktion von Gefässen an Kopf und Hals mit Gewebe-Patch, sonstige	39.57.32↔	Plastische Rekonstruktion der V. pulmonalis mit synthetischem Patch Graft
39.56.20↔	Plastische Rekonstruktion von Gefässen der oberen Extremität mit Gewebe-Patch, n.n.bez.	39.57.33↔	Plastische Rekonstruktion der V. cava superior mit synthetischem Patch Graft
39.56.21↔	Plastische Rekonstruktion von Arterien der oberen Extremität mit Gewebe-Patch	39.57.39↔	Plastische Rekonstruktion von thorakalen Gefässen mit synthetischem Patch Graft, sonstige
39.56.22↔	Plastische Rekonstruktion der V. subclavia, V. axillaris und V. brachiocephalica mit Gewebe-Patch		
39.56.23↔	Plastische Rekonstruktion von sonstigen tiefen Venen der oberen Extremitäten mit Gewebe-Patch		
39.56.29↔	Plastische Rekonstruktion von Gefässen der oberen Extremität mit Gewebe-Patch, sonstige		
39.56.30↔	Plastische Rekonstruktion von thorakalen Gefässen mit Gewebe-Patch, n.n.bez.		
39.56.31↔	Plastische Rekonstruktion der thorakalen Aorta mit Gewebe-Patch		
39.56.32↔	Plastische Rekonstruktion der V. pulmonalis mit Gewebe-Patch		

39.57.40↔	Plastische Rekonstruktion abdominaler Arterien mit synthetischem Patch Graft, n.n.bez.	39.59.41↔	Sonstige plastische Rekonstruktion von Arterien der oberen Extremität
39.57.41↔	Plastische Rekonstruktion der abdominalen Aorta mit synthetischem Patch Graft	39.59.42↔	Sonstige plastische Rekonstruktion der V. subclavia, V. axillaris und V. brachiocephalica
39.57.42↔	Plastische Rekonstruktion des Truncus coeliacus mit synthetischem Patch Graft	39.59.48↔	Sonstige plastische Rekonstruktion von sonstigen tiefen Venen der oberen Extremität
39.57.43↔	Plastische Rekonstruktion der A. gastrica mit synthetischem Patch Graft	39.59.49↔	Sonstige plastische Rekonstruktion von Gefässen der oberen Extremität, sonstige
39.57.44↔	Plastische Rekonstruktion der A. hepatica mit synthetischem Patch Graft	39.59.50↔	Sonstige plastische Rekonstruktion von thorakalen Gefässen, n.n.bez.
39.57.45↔	Plastische Rekonstruktion der A. lienalis mit synthetischem Patch Graft	39.59.51↔	Sonstige plastische Rekonstruktion der thorakalen Aorta
39.57.46↔	Plastische Rekonstruktion der A. renalis mit synthetischem Patch Graft	39.59.52↔	Sonstige plastische Rekonstruktion der A. pulmonalis
39.57.47↔	Plastische Rekonstruktion der A. mesenterica mit synthetischem Patch Graft	39.59.53↔	Sonstige plastische Rekonstruktion von thorakalen Arterien, sonstige
39.57.48↔	Plastische Rekonstruktion der A. iliaca mit synthetischem Patch Graft	39.59.54↔	Sonstige plastische Rekonstruktion der V. pulmonalis
39.57.49↔	Plastische Rekonstruktion abdominaler Arterien mit synthetischem Patch Graft, sonstige	39.59.55↔	Sonstige plastische Rekonstruktion der V. cava superior
39.57.50↔	Plastische Rekonstruktion abdominaler Venen mit synthetischem Patch Graft, n.n.bez.	39.59.59↔	Sonstige plastische Rekonstruktion von thorakalen Gefässen, sonstige
39.57.51↔	Plastische Rekonstruktion der V. cava inferior mit synthetischem Patch Graft	39.59.60↔	Sonstige plastische Rekonstruktion von abdominalen Arterien, n.n.bez.
39.57.52↔	Plastische Rekonstruktion der V. iliaca mit synthetischem Patch Graft	39.59.61↔	Sonstige plastische Rekonstruktion der abdominalen Aorta
39.57.59↔	Plastische Rekonstruktion abdominaler Venen mit synthetischem Patch Graft, sonstige	39.59.62↔	Sonstige plastische Rekonstruktion des Truncus coeliacus
39.57.60↔	Plastische Rekonstruktion von Gefässen der unteren Extremität mit synthetischem Patch Graft, n.n.bez.	39.59.63↔	Sonstige plastische Rekonstruktion der A. gastrica
39.57.61↔	Plastische Rekonstruktion von Arterien der unteren Extremität mit synthetischem Patch Graft	39.59.64↔	Sonstige plastische Rekonstruktion A. hepatica
39.57.62↔	Plastische Rekonstruktion der V. femoralis und V. poplitea mit synthetischem Patch Graft	39.59.65↔	Sonstige plastische Rekonstruktion der A. lienalis
39.57.63↔	Plastische Rekonstruktion von sonstigen tiefen Venen der unteren Extremitäten mit synthetischem Patch Graft	39.59.66↔	Sonstige plastische Rekonstruktion der A. renalis
39.57.64↔	Plastische Rekonstruktion von oberflächlichen Venen des Oberschenkels mit synthetischem Patch Graft	39.59.67↔	Sonstige plastische Rekonstruktion der A. mesenterica
39.57.69↔	Plastische Rekonstruktion von Gefässen der unteren Extremität mit synthetischem Patch Graft, sonstige	39.59.68↔	Sonstige plastische Rekonstruktion der A. iliaca
39.57.99↔	Plastische Rekonstruktion mit synthetischem Patch Graft, sonstige	39.59.69↔	Sonstige plastische Rekonstruktion von abdominalen Arterien, sonstige
39.58↔	Plastische Rekonstruktion eines Blutgefässes mit Patch Graft n.n.bez.	39.59.70↔	Sonstige plastische Rekonstruktion von abdominalen Venen, n.n.bez.
39.59.10↔	Transposition von Arterien, n.n.bez.	39.59.71↔	Sonstige plastische Rekonstruktion der V. cava inferior
39.59.11↔	Transposition der extrakraniellen A. vertebrales	39.59.72↔	Sonstige plastische Rekonstruktion der V. iliaca
39.59.12↔	Transposition von sonstigen extrakraniellen Arterien an Kopf und Hals	39.59.79↔	Sonstige plastische Rekonstruktion von abdominalen Venen, sonstige
39.59.13↔	Transposition von Arterien der oberen Extremität	39.59.80↔	Sonstige plastische Rekonstruktion von Gefässen der unteren Extremität, n.n.bez.
39.59.14↔	Transposition von thorakalen Arterien	39.59.81↔	Sonstige plastische Rekonstruktion von Arterien der unteren Extremität
39.59.15↔	Transposition der A. gastrica, A. hepatica und A. lienalis	39.59.82↔	Sonstige plastische Rekonstruktion der V. femoralis
39.59.16↔	Transposition der A. renalis	39.59.83↔	Sonstige plastische Rekonstruktion der V. poplitea
39.59.17↔	Transposition der A. mesenterica	39.59.88↔	Sonstige plastische Rekonstruktion von sonstigen tiefen Venen der unteren Extremität
39.59.18↔	Transposition sonstiger viszeraler Arterien	39.59.89↔	Sonstige plastische Rekonstruktion von Gefässen der unteren Extremität, sonstige
39.59.19↔	Transposition der A. iliaca	39.59.90↔	Sonstige plastische Rekonstruktion eines Gefässes, Venenklappenplastik
39.59.20↔	Transposition von sonstigen abdominalen Arterien	39.75.01↔	Perkutan-transluminale Gefässintervention, Fremdkörperentfernung mit Bergekatheter, Körbchenkatheter, etc.
39.59.21↔	Transposition von Arterien der unteren Extremität	39.75.10↔	Perkutan-transluminale Gefässintervention, sonstige Gefässe, Kathetersysteme zu Rekanalisation von Totalverschlüssen
39.59.29↔	Transposition von Arterien, sonstige	39.75.11↔	Perkutan-transluminale Gefässintervention, sonstige Gefässe, Rotationsthorombektomie
39.59.30↔	Sonstige plastische Rekonstruktion von Gefässen an Kopf und Hals, n.n.bez.	39.75.12↔	Perkutan-transluminale Gefässintervention, sonstige Gefässe, Laserangioplastie
39.59.31↔	Sonstige plastische Rekonstruktion eines intrakraniellen Gefässes	39.75.13↔	Perkutan-transluminale Gefässintervention, sonstige Gefässe, Anti-Embolie-System (periphere oder viscerale Gefässe)
39.59.32↔	Sonstige plastische Rekonstruktion der extrakraniellen A. vertebrales	39.75.14↔	Perkutan-transluminale Gefässintervention, sonstige Gefässe, Atherektomie
39.59.33↔	Sonstige plastische Rekonstruktion von extrakraniellen Arterien an Kopf und Hals, sonstige	39.75.15↔	Perkutan-transluminale Gefässintervention, sonstige Gefässe, selektive Thrombolyse
39.59.34↔	Sonstige plastische Rekonstruktion der V. jugularis	39.75.16↔	Perkutan-transluminale Gefässintervention sonstige Gefässe, selektive Thrombolyse, ultraschallunterstützt
39.59.39↔	Sonstige plastische Rekonstruktion von Gefässen an Kopf und Hals, sonstige	39.76.00↔	Perkutane transluminale endovaskuläre Intervention an präzerebralem(en) (extrakraniell(en)) Gefäss(en), n.n.bez.
39.59.40↔	Sonstige plastische Rekonstruktion von Gefässen der oberen Extremität, n.n.bez.	39.76.10↔	Perkutane Ballonangioplastie an präzerebralem(en) (extrakraniell(en)) Gefäss(en)
		39.76.20↔	Perkutane Bladeangioplastie an präzerebralem(en) (extrakraniell(en)) Gefäss(en)

39.76.30↔	Perkutane Laserangioplastie an präzerebralem(en) (extrakraniell(en)) Gefäss(en)	39.90.12↔	Einsetzen von Gefässstent(s) in nicht-kardiale Gefässe, grosslumige Stents n.n.bez.
39.76.40↔	Perkutane Atherektomie an präzerebralem(en) (extrakraniell(en)) Gefäss(en)	39.90.13↔	Einsetzen von Gefässstent(s) in nicht-kardiale Gefässe, grosslumige Stents ungecovered
39.76.50↔	Perkutane selektive Thrombolyse an extrakraniellen Gefässen des Kopfes und Halses	39.90.14↔	Einsetzen von Gefässstent(s) in nicht-kardiale Gefässe, Grosslumige Stents gecovered
39.76.60↔	Perkutane Thrombektomie an präzerebralem(en) (extrakraniell(en)) Gefäss(en), n.n.bez.	39.90.15↔	Einsetzen von Gefässstent(s) in nicht-kardiale Gefässe, gecovered Stents (Stentgrafts) in nicht-aneurysmatischen Gefässen
39.76.61↔	Perkutane Rotationstherombektomie an präzerebralem(en) (extrakraniell(en)) Gefäss(en)	39.90.16↔	Einsetzen von Gefässstent(s) in nichtkardiale Gefässe, gecoverte Stent-Grafts mit bioaktiver Oberfläche
39.76.62↔	Perkutane stentgestützte Thrombektomie an extrakraniellen Gefässen	39.90.17↔	Einsetzen von peripheren Gefässstent(s), Multilayerstents
39.76.69↔	Perkutane Thrombektomie an präzerebralem(en) (extrakraniell(en)) Gefäss(en), sonstige	39.90.19↔	Einsetzen von Gefässstent(s) in nicht-kardiale Gefässe, sonstige Stents
39.76.70↔	Perkutane endovaskuläre Fremdkörperentfernung aus extrakraniellen Gefässen des Kopfes und Halses	39.90.30↔	Einsetzen von überlangen Stent(s) (>10 cm) in nicht-kardiale Gefässe, n.n.bez.
39.76.99↔	Perkutane transluminale endovaskuläre Intervention an präzerebralem(en) (extrakraniell(en)) Gefäss(en), sonstige	39.90.31↔	Einsetzen von überlangen bare Stent(s) (>10 cm) in nicht-kardiale Gefässe
39.77.00↔	Perkutane transluminale und endovaskuläre Intervention an intrakraniell(en) Gefäss(en), n.n.bez.	39.90.32↔	Einsetzen von überlangen covered Stent(s) (>10 cm) in nicht-kardiale Gefässe
39.77.10↔	Perkutane Ballonangioplastie an intrakraniell(en) Gefäss(en)	39.90.39↔	Einsetzen von überlangen Stent(s) (>10 cm) in nicht-kardiale Gefässe, sonstige
39.77.20↔	Perkutane Bladeangioplastie an intrakraniell(en) Gefäss(en)	39.90.99↔	Einsetzen von peripheren Gefässstent(s) ohne Medikamenten-Freisetzung, sonstige
39.77.30↔	Perkutane Laserangioplastie an intrakraniell(en) Gefäss(en)	39.99.00↔	Sonstige Operationen an Blutgefässen, n.n.bez.
39.77.40↔	Perkutane Atherektomie an intrakraniell(en) Gefäss(en)	39.99.10↔	Aortopexie
39.77.50↔	Perkutane selektive Thrombolyse von intrakraniell(en) Gefäss(en)	39.99.20↔	Operationen bei kongenitalen Gefässanomalien, n.n.bez.
39.77.60↔	Perkutane Thrombektomie an intrakraniell(en) Gefäss(en), n.n.bez.	39.99.21↔	Operationen bei kongenitaler Anomalie des Aortenisthmus (Stenose) oder bei unterbrochenem Aortenbogen
39.77.61↔	Perkutane Rotationstherombektomie an intrakraniell(en) Gefäss(en)	39.99.22↔	Operationen bei kongenitalen Anomalien der A. oder V. pulmonalis oder bei A. lusoria
39.77.62↔	Perkutane stentgestützte Thrombektomie an intrakraniell(en) Gefäss(en)	39.99.23↔	Operationen bei kongenitalen Anomalien der V. cava
39.77.69↔	Perkutane Thrombektomie an intrakraniell(en) Gefäss(en), sonstige	39.99.24↔	Operationen bei kongenitalen Kollateralgefässen und Unifokalisierung
39.77.70↔	Perkutane endovaskuläre Fremdkörperentfernung aus intrakraniell(en) Gefäss(en)	39.99.30↔	Katheterinterventioneller Verschluss des Ductus arteriosus Botalli, n.n.bez.
39.77.99↔	Perkutane transluminale endovaskuläre Intervention an intrakraniell(en) Gefäss(en), sonstige	39.99.31↔	Katheterinterventioneller Verschluss des Ductus arteriosus Botalli, mit Coil
39.8x.00↔	Operationen am Glomus caroticum, Sinus caroticus und anderen Paraganglien, n.n.bez.	39.99.32↔	Katheterinterventioneller Verschluss des Ductus arteriosus Botalli, mit Amplatz-Ductus-Occluder
39.8x.10↔	Exploration des Glomus caroticum und anderer Paraganglien	39.99.38↔	Katheterinterventioneller Verschluss des Ductus arteriosus Botalli, sonstige
39.8x.11↔	Exzision des Glomus caroticum und anderer Paraganglien	39.99.39↔	Operationen bei sonstigen kongenitalen Gefässanomalien
39.8x.20↔	Implantation oder Ersetzen eines Impulsgenerators zur Aktivierung des Baroreflexes	39.99.99↔	Sonstige Operationen an Blutgefässen, sonstige
39.8x.21↔	Revision (ohne Wechsel) eines Impulsgenerators zur Aktivierung des Baroreflexes	64.98.00↔	Sonstige Operationen am Penis, n.n.bez.
39.8x.22↔	Entfernen eines Impulsgenerators zur Aktivierung des Baroreflexes	64.98.10↔	Reposition einer Paraphimose in Narkose
39.8x.30↔	Implantation oder Ersetzen einer (von) Elektrode(n) zur Aktivierung des Baroreflexes	64.98.20↔	Revaskularisierungsoperation oder venöse Sperroperation (bei erektiler Dysfunktion)
39.8x.31↔	Revision (ohne Wechsel) einer (von) Elektrode(n) zur Aktivierung des Baroreflexes	64.98.30↔	Shuntoperation am Corpus cavernosum
39.8x.32↔	Entfernen einer (von) Elektrode(n) zur Aktivierung des Baroreflexes	64.98.40↔	Revision einer internen Penisprothese
39.8x.99↔	Operationen am Glomus caroticum, Sinus caroticus und anderen Paraganglien, sonstige	82.35.00↔	Sonstige Fasziektomie der Hand, n.n.bez.
39.90.00↔	Einsetzen von peripheren Gefässstent(s) ohne Medikamenten-Freisetzung, n.n.bez.	82.35.10↔	Fasziektomie der Hohlhand
39.90.10↔	Einsetzen von Gefässstent(s) in nicht-kardiale Gefässe, bare Stents	82.35.11↔	Fasziektomie der Hand und Finger mit Neurolyse
39.90.11↔	Einsetzen von Gefässstent(s) in nicht-kardiale Gefässe, bioresorbierbare Stents	82.35.12↔	Fasziektomie der Hand und Finger mit Neurolyse und Arteriolyse
		82.35.13↔	Fasziektomie der Hand und Finger mit Arthrolyse
		82.35.99↔	Sonstige Fasziektomie der Hand, sonstige
		82.39.00↔	Sonstige Exzision von Weichteilen der Hand, n.n.bez.
		82.39.10↔	Sonstige Exzision von Weichteilen der Hand, Exzision von Sehnscheiden der Hand
		82.39.99↔	Sonstige Exzision von Weichteilen der Hand, sonstige

Prozedur F14-3

38.21↔	Biopsie eines Blutgefässes	39.31.22↔	Naht der A. brachialis
39.31.00↔	Naht einer Arterie, n.n.bez.	39.31.29↔	Naht einer Arterie des Oberarms, sonstige
39.31.10↔	Naht einer Arterie an Kopf und Hals, n.n.bez.	39.31.30↔	Naht einer Arterie des Unterarms
39.31.11↔	Naht einer intrakraniellen Arterie	39.31.40↔	Naht einer Arterie der Hand
39.31.19↔	Naht einer Arterie an Kopf und Hals, sonstige	39.31.50↔	Naht einer Arterie der unteren Extremität
39.31.20↔	Naht einer Arterie des Oberarms, n.n.bez.	39.31.60↔	Naht der Aorta, n.n.bez.
39.31.21↔	Naht der A. axillaris	39.31.61↔	Naht der thorakalen Aorta

39.31.62↔	Naht der abdominalen Aorta	39.75.01↔	Perkutan-transluminale Gefässintervention, Fremdkörperentfernung mit Bergekatheter, Körbchenkatheter, etc.
39.31.69↔	Naht der Aorta, sonstige	39.75.10↔	Perkutan-transluminale Gefässintervention, sonstige Gefässe, Kathetersysteme zu Rekanalisation von Totalverschlüssen
39.31.70↔	Naht von sonstigen thorakalen Arterien, n.n.bez.	39.75.11↔	Perkutan-transluminale Gefässintervention, sonstige Gefässe, Rotationsthorombektomie
39.31.71↔	Naht der A. pulmonalis	39.75.12↔	Perkutan-transluminale Gefässintervention, sonstige Gefässe, Laserangioplastie
39.31.72↔	Naht des Truncus brachiocephalicus	39.75.13↔	Perkutan-transluminale Gefässintervention, sonstige Gefässe, Anti-Embolie-System (periphere oder viscerale Gefässe)
39.31.73↔	Naht der A. subclavia	39.75.14↔	Perkutan-transluminale Gefässintervention, sonstige Gefässe, Atherektomie
39.31.79↔	Naht von thorakalen Arterien, sonstige	39.75.15↔	Perkutan-transluminale Gefässintervention, sonstige Gefässe, selektive Thrombolysen
39.31.80↔	Naht von abdominalen Arterien, n.n.bez.	39.75.16↔	Perkutan-transluminale Gefässintervention sonstige Gefässe, selektive Thrombolysen, ultraschallunterstützt
39.31.81↔	Naht des Truncus coeliacus	39.90.00↔	Einsetzen von peripheren Gefässstent(s) ohne Medikamenten-Freisetzung, n.n.bez.
39.31.82↔	Naht der A. gastrica	39.90.10↔	Einsetzen von Gefässstent(s) in nicht-kardiale Gefässe, bare Stents
39.31.83↔	Naht der A. hepatica	39.90.11↔	Einsetzen von Gefässstent(s) in nicht-kardiale Gefässe, bioresorbierbare Stents
39.31.84↔	Naht der A. lienalis	39.90.12↔	Einsetzen von Gefässstent(s) in nicht-kardiale Gefässe, grosslumige Stents n.n.bez.
39.31.85↔	Naht der A. renalis	39.90.13↔	Einsetzen von Gefässstent(s) in nicht-kardiale Gefässe, grosslumige Stents ungecovered
39.31.86↔	Naht der A. mesenterialis	39.90.14↔	Einsetzen von Gefässstent(s) in nicht-kardiale Gefässe, Grosslumige Stents gecovered
39.31.87↔	Naht der A. lumbalis	39.90.15↔	Einsetzen von Gefässstent(s) in nicht-kardiale Gefässe, gecovered Stents (Stentgrafts) in nicht-aneurysmatischen Gefässen
39.31.88↔	Naht der A. iliaca	39.90.16↔	Einsetzen von Gefässstent(s) in nicht-kardiale Gefässe, gecoverte Stent-Grafts mit bioaktiver Oberfläche
39.31.89↔	Naht von abdominalen Arterien, sonstige	39.90.17↔	Einsetzen von peripheren Gefässstent(s), Multilayerstents
39.31.99↔	Naht einer Arterie, sonstige	39.90.19↔	Einsetzen von Gefässstent(s) in nicht-kardiale Gefässe, sonstige Stents
39.41↔	Stillung einer Blutung nach vaskulärem Eingriff	39.90.30↔	Einsetzen von überlangen Stent(s) (>10 cm) in nicht-kardiale Gefässe, n.n.bez.
39.42↔	Revision eines arteriovenösen Shunts zur Hämodialyse	39.90.31↔	Einsetzen von überlangen bare Stent(s) (>10 cm) in nicht-kardiale Gefässe
39.49.00↔	Sonstige Revision nach vaskulärem Eingriff, n.n.bez.	39.90.32↔	Einsetzen von überlangen covered Stent(s) (>10 cm) in nicht-kardiale Gefässe
39.49.10↔	Revision einer Gefässanastomose	39.90.39↔	Einsetzen von überlangen Stent(s) (>10 cm) in nicht-kardiale Gefässe, sonstige
39.49.20↔	Revision eines vaskulären Implantats	39.90.99↔	Einsetzen von peripheren Gefässstent(s) ohne Medikamenten-Freisetzung, sonstige
39.49.21↔	Wechsel eines vaskulären Implantats		
39.49.22↔	Entfernung eines vaskulären Implantats		
39.49.30↔	Ersatz eines kardialen Conduit		
39.49.99↔	Sonstige Revision nach vaskulärem Eingriff, sonstige		
39.50.00↔	Angioplastik oder Atherektomie an sonstigem(n) Nicht-Herzkranzgefäss(en), n.n.bez.		
39.50.10↔	Angioplastik oder Atherektomie an sonstigem(n) Nicht-Herzkranzgefäss(en) mit Ballon, n.n.bez.		
39.50.11↔	Angioplastik oder Atherektomie an sonstigem(n) Nicht-Herzkranzgefäss(en) mit einfacher Ballon		
39.50.12↔	Angioplastik oder Atherektomie an sonstigem(n) Nicht-Herzkranzgefäss(en) mit cutting Ballon		
39.50.13↔	Angioplastik oder Atherektomie an sonstigem(n) Nicht-Herzkranzgefäss(en) mit Kryoplastie-Ballon		
39.50.14↔	Angioplastik oder Atherektomie an sonstigem(n) Nicht-Herzkranzgefäss(en) mit Drug eluting Ballon		
39.50.19↔	Angioplastik oder Atherektomie an sonstigem(n) Nicht-Herzkranzgefäss(en) mit sonstiger Ballon		
39.50.20↔	Angioplastik Blade- Laserangioplastie an sonstigem(n) Nicht-Herzkranzgefäss(en)		
39.50.21↔	Angioplastik Thrombektomie an sonstigem(n) Nicht-Herzkranzgefäss(en)		
39.50.99↔	Angioplastik oder Atherektomie an sonstigem(n) Nicht-Herzkranzgefäss(en), sonstige		

Prozedur F14-4

00.63↔	Perkutanes Einsetzen von Stent(s) an A. carotis	39.90.13↔	Einsetzen von Gefässstent(s) in nicht-kardiale Gefässe, grosslumige Stents ungecovered
00.64↔	Perkutanes Einsetzen von Stent(s) an sonstigen präzerebralen (extrakraniellen) Arterien	39.90.14↔	Einsetzen von Gefässstent(s) in nicht-kardiale Gefässe, Grosslumige Stents gecovered
00.65.00↔	Perkutanes Einsetzen von sonstigem(n) intrakraniellen vaskulären Stent(s), n.n.bez.	39.90.15↔	Einsetzen von Gefässstent(s) in nicht-kardiale Gefässe, gecovered Stents (Stentgrafts) in nicht-aneurysmatischen Gefässen
00.65.11↔	Perkutanes transluminale Einsetzen von intrakraniellen vaskulären Mikrostant(s)	39.90.16↔	Einsetzen von Gefässstent(s) in nicht-kardiale Gefässe, gecoverte Stent-Grafts mit bioaktiver Oberfläche
00.65.99↔	Perkutanes Einsetzen von sonstigem(n) intrakraniellen vaskulären Stent(s), sonstige	39.90.17↔	Einsetzen von peripheren Gefässstent(s), Multilayerstents
00.67.00↔	Perkutanes Einsetzen von zentralen Gefässstent(s), n.n.bez.	39.90.19↔	Einsetzen von Gefässstent(s) in nicht-kardiale Gefässe, sonstige Stents
00.67.10↔	Perkutanes Einsetzen von Gefässstent(s) in die V. cava	39.90.30↔	Einsetzen von überlangen Stent(s) (>10 cm) in nicht-kardiale Gefässe, n.n.bez.
00.67.20↔	Perkutanes Einsetzen von Gefässstent(s) in die V. porta	39.90.31↔	Einsetzen von überlangen bare Stent(s) (>10 cm) in nicht-kardiale Gefässe
00.67.99↔	Perkutanes Einsetzen von zentralen Gefässstent(s), sonstige	39.90.32↔	Einsetzen von überlangen covered Stent(s) (>10 cm) in nicht-kardiale Gefässe
39.90.00↔	Einsetzen von peripheren Gefässstent(s) ohne Medikamenten-Freisetzung, n.n.bez.	39.90.39↔	Einsetzen von überlangen Stent(s) (>10 cm) in nicht-kardiale Gefässe, sonstige
39.90.10↔	Einsetzen von Gefässstent(s) in nicht-kardiale Gefässe, bare Stents	39.90.99↔	Einsetzen von peripheren Gefässstent(s) ohne Medikamenten-Freisetzung, sonstige
39.90.11↔	Einsetzen von Gefässstent(s) in nicht-kardiale Gefässe, bioresorbierbare Stents		
39.90.12↔	Einsetzen von Gefässstent(s) in nicht-kardiale Gefässe, grosslumige Stents n.n.bez.		

Prozedur F14-5

00.63↔	Perkutanes Einsetzen von Stent(s) an A. carotis	39.90.16↔	Einsetzen von Gefässstent(s) in nichtkardiale Gefässe, gecoverte Stent-Grafts mit bioaktiver Oberfläche
00.64↔	Perkutanes Einsetzen von Stent(s) an sonstigen präzerebralen (extrakraniellen) Arterien	39.90.17↔	Einsetzen von peripheren Gefässstent(s), Multilayerstents
39.90.00↔	Einsetzen von peripheren Gefässstent(s) ohne Medikamenten-Freisetzung, n.n.bez.	39.90.19↔	Einsetzen von Gefässstent(s) in nicht-kardiale Gefässe, sonstige Stents
39.90.10↔	Einsetzen von Gefässstent(s) in nicht-kardiale Gefässe, bare Stents	39.90.30↔	Einsetzen von überlangen Stent(s) (>10 cm) in nicht-kardiale Gefässe, n.n.bez.
39.90.11↔	Einsetzen von Gefässstent(s) in nicht-kardiale Gefässe, bioresorbierbare Stents	39.90.31↔	Einsetzen von überlangen bare Stent(s) (>10 cm) in nicht-kardiale Gefässe
39.90.12↔	Einsetzen von Gefässstent(s) in nicht-kardiale Gefässe, grosslumige Stents n.n.bez.	39.90.32↔	Einsetzen von überlangen covered Stent(s) (>10 cm) in nicht-kardiale Gefässe
39.90.13↔	Einsetzen von Gefässstent(s) in nicht-kardiale Gefässe, grosslumige Stents uncovered	39.90.39↔	Einsetzen von überlangen Stent(s) (>10 cm) in nicht-kardiale Gefässe, sonstige
39.90.14↔	Einsetzen von Gefässstent(s) in nicht-kardiale Gefässe, Grosslumige Stents gecovered	39.90.99↔	Einsetzen von peripheren Gefässstent(s) ohne Medikamenten-Freisetzung, sonstige
39.90.15↔	Einsetzen von Gefässstent(s) in nicht-kardiale Gefässe, gecovered Stents (Stentgrafts) in nicht-aneurysmatischen Gefässen		

Prozedur F14-6

39.49.10↔	Revision einer Gefässanastomose	39.49.21↔	Wechsel eines vaskulären Implantats
39.49.20↔	Revision eines vaskulären Implantats		

Prozedur F14-7

00.63↔	Perkutanes Einsetzen von Stent(s) an A. carotis	39.71.13↔	Endovaskuläre Implantation eines Grafts in Aorta abdominalis, Bifurkationsprothese, aortobiliakal, mit Fenestrierung oder Seitenarm
00.64↔	Perkutanes Einsetzen von Stent(s) an sonstigen präzerebralen (extrakraniellen) Arterien	39.71.14↔	Endovaskuläre Implantation eines Grafts in Aorta abdominalis, Rohrprothese, aortal, ohne Fenestrierung oder Seitenarm
00.65.00↔	Perkutanes Einsetzen von sonstigem(n) intrakraniellen vaskulären Stent(s), n.n.bez.	39.71.15↔	Endovaskuläre Implantation eines Grafts in Aorta abdominalis, Rohrprothese, aortal, mit Fenestrierung oder Seitenarm
00.65.11↔	Perkutanes transluminale Einsetzen von intrakraniellen vaskulären Mikrostent(s)	39.71.99↔	Endovaskuläre Implantation eines Grafts in Aorta abdominalis, sonstige
00.65.99↔	Perkutanes Einsetzen von sonstigem(n) intrakraniellen vaskulären Stent(s), sonstige	39.72.00↔	Endovaskuläre plastische Rekonstruktion oder Okklusion von Gefässen am Kopf und Hals, n.n.bez.
00.67.00↔	Perkutanes Einsetzen von zentralen Gefässstent(s), n.n.bez.	39.72.10↔	Selektive Embolisation von intrakraniellen Gefässen, n.n.bez.
00.67.10↔	Perkutanes Einsetzen von Gefässstent(s) in die V. cava	39.72.11↔	Selektive Embolisation von intrakraniellen Gefässen mit Partikeln oder Metallspiralen
00.67.20↔	Perkutanes Einsetzen von Gefässstent(s) in die V. porta	39.72.12↔	Selektive Embolisation von intrakraniellen Gefässen mit embolisierenden Flüssigkeiten, ablösbaren Ballons oder Schirmen
00.67.99↔	Perkutanes Einsetzen von zentralen Gefässstent(s), sonstige	39.72.13↔	Selektive Embolisation von intrakraniellen Gefässen durch Stents als Flow-Diverter
39.50.00↔	Angioplastik oder Atherektomie an sonstigem(n) Nicht-Herzkranzgefäss(en), n.n.bez.	39.72.14↔	Selektive Embolisation von intrakraniellen Gefässen mit adhäsivem Embolisat
39.50.10↔	Angioplastik oder Atherektomie an sonstigem(n) Nicht-Herzkranzgefäss(en) mit Ballon, n.n.bez.	39.72.19↔	Selektive Embolisation von intrakraniellen Gefässen, sonstige
39.50.11↔	Angioplastik oder Atherektomie an sonstigem(n) Nicht-Herzkranzgefäss(en) mit einfacher Ballon	39.72.20↔	Selektive Embolisation von extrakraniellen Gefässen des Kopfes und des Halses, n.n.bez.
39.50.12↔	Angioplastik oder Atherektomie an sonstigem(n) Nicht-Herzkranzgefäss(en) mit cutting Ballon	39.72.21↔	Selektive Embolisation von extrakraniellen Gefässen des Kopfes und des Halses mit Partikeln oder Metallspiralen
39.50.13↔	Angioplastik oder Atherektomie an sonstigem(n) Nicht-Herzkranzgefäss(en) mit Kryoplastie-Ballon	39.72.22↔	Selektive Embolisation von extrakraniellen Gefässen des Kopfes und des Halses mit embolisierenden Flüssigkeiten, ablösbaren Ballons oder Schirmen
39.50.14↔	Angioplastik oder Atherektomie an sonstigem(n) Nicht-Herzkranzgefäss(en) mit Drug eluting Ballon	39.72.24↔	Selektive Embolisation von extrakraniellen Gefässen des Kopfes und des Halses mit adhäsivem Embolisat
39.50.19↔	Angioplastik oder Atherektomie an sonstigem(n) Nicht-Herzkranzgefäss(en) mit sonstiger Ballon	39.72.29↔	Selektive Embolisation von extrakraniellen Gefässen des Kopfes und des Halses, sonstige
39.50.20↔	Angioplastik Blade- Laserangioplastie an sonstigem(n) Nicht-Herzkranzgefäss(en)	39.72.30↔	Perkutan-transluminale Embolisation einer Gefässmissbildung durch Mikrokatheter, n.n.bez.
39.50.21↔	Angioplastik Thrombektomie an sonstigem(n) Nicht-Herzkranzgefäss(en)	39.72.31↔	Perkutan-transluminale Embolisation einer Gefässmissbildung durch Mikrokatheter, Verwendung von einem Mikrokatheter
39.50.99↔	Angioplastik oder Atherektomie an sonstigem(n) Nicht-Herzkranzgefäss(en), sonstige	39.72.32↔	Perkutan-transluminale Embolisation einer Gefässmissbildung durch Mikrokatheter, Verwendung von zwei Mikrokathetern
39.52.99↔	Sonstige Korrektur eines Aneurysmas, sonstige	39.72.33↔	Perkutan-transluminale Embolisation einer Gefässmissbildung durch Mikrokatheter, Verwendung von drei Mikrokathetern
39.71.00↔	Endovaskuläre Implantation eines Grafts in Aorta abdominalis, n.n.bez.	39.72.34↔	Perkutan-transluminale Embolisation einer Gefässmissbildung durch Mikrokatheter, Verwendung von vier Mikrokathetern
39.71.10↔	Endovaskuläre Implantation eines Grafts in Aorta abdominalis, aortobiliakal, ohne Fenestrierung oder Seitenarm		
39.71.11↔	Endovaskuläre Implantation eines Grafts in Aorta abdominalis, aortobiliakal, mit Fenestrierung oder Seitenarm		
39.71.12↔	Endovaskuläre Implantation eines Grafts in Aorta abdominalis, Bifurkationsprothese, aortobiliakal, ohne Fenestrierung oder Seitenarm		

39.72.35↔	Perkutan-transluminale Embolisation einer Gefässmissbildung durch Mikrokatheter, Verwendung von fünf Mikrokathetern	39.79.35↔	Selektive Embolisation mit embolisierenden Flüssigkeiten von viszeralen Gefässen
39.72.39↔	Perkutan-transluminale Embolisation einer Gefässmissbildung durch Mikrokatheter, Verwendung von mehr Mikrokathetern	39.79.36↔	Selektive Embolisation mit embolisierenden Flüssigkeiten von abdominalen Gefässen
39.72.99↔	Endovaskuläre plastische Rekonstruktion oder Okklusion von Gefässen am Kopf und Hals, sonstige	39.79.37↔	Selektive Embolisation mit embolisierenden Flüssigkeiten von Gefässen der unteren Extremitäten
39.73.00↔	Endovaskuläre Implantation eines Grafts an der thorakalen Aorta, n.n.bez.	39.79.38↔	Selektive Embolisation mit embolisierenden Flüssigkeiten von spinalen Gefässen
39.73.10↔	Endovaskuläre Implantation eines Grafts in die Aorta thoracica, ohne Fenestrierung oder Seitenarm	39.79.39↔	Selektive Embolisation mit embolisierenden Flüssigkeiten von sonstigen Gefässen, sonstige
39.73.11↔	Endovaskuläre Implantation eines Grafts in die Aorta thoracica, mit Fenestrierung oder Seitenarm	39.79.40↔	Selektive Embolisation mit ablösbaren Ballons von sonstigen Gefässen, n.n.bez.
39.73.20↔	Endovaskuläre Implantation eines Grafts in die Aorta thoracoabdominalis	39.79.41↔	Selektive Embolisation mit ablösbaren Ballons von Gefässen der oberen Extremitäten
39.73.99↔	Endovaskuläre Implantation eines Grafts an der thorakalen Aorta, sonstige	39.79.42↔	Selektive Embolisation mit ablösbaren Ballons der Aorta
39.75.01↔	Perkutan-transluminale Gefässintervention, Fremdkörperentfernung mit Bergekatheter, Körbchenkatheter, etc.	39.79.43↔	Selektive Embolisation mit ablösbaren Ballons des Ductus arteriosus apertus
39.75.10↔	Perkutan-transluminale Gefässintervention, sonstige Gefässe, Kathetersysteme zu Rekanalisation von Totalverschlüssen	39.79.44↔	Selektive Embolisation mit ablösbaren Ballons von thorakalen Gefässen
39.75.11↔	Perkutan-transluminale Gefässintervention, sonstige Gefässe, Rotationsthrömbektomie	39.79.45↔	Selektive Embolisation mit ablösbaren Ballons von viszeralen Gefässen
39.75.12↔	Perkutan-transluminale Gefässintervention, sonstige Gefässe, Laserangioplastie	39.79.46↔	Selektive Embolisation mit ablösbaren Ballons von abdominalen Gefässen
39.75.13↔	Perkutan-transluminale Gefässintervention, sonstige Gefässe, Anti-Embolie-System (periphere oder viscerale Gefässe)	39.79.47↔	Selektive Embolisation mit ablösbaren Ballons von spinalen Gefässen
39.75.14↔	Perkutan-transluminale Gefässintervention, sonstige Gefässe, Atherektomie	39.79.48↔	Selektive Embolisation mit ablösbaren Ballons von Gefässen der unteren Extremitäten
39.75.15↔	Perkutan-transluminale Gefässintervention, sonstige Gefässe, selektive Thrombolyse	39.79.49↔	Selektive Embolisation mit ablösbaren Ballons von sonstigen Gefässen, sonstige
39.75.16↔	Perkutan-transluminale Gefässintervention sonstige Gefässe, selektive Thrombolyse, ultraschallunterstützt	39.79.50↔	Selektive Embolisation mit Schirmen von sonstigen Gefässen, n.n.bez.
39.76.50↔	Perkutane selektive Thrombolyse an extrakraniellen Gefässen des Kopfes und Halses	39.79.51↔	Selektive Embolisation mit Schirmen von Gefässen der oberen Extremitäten
39.76.70↔	Perkutane endovaskuläre Fremdkörperentfernung aus extrakraniellen Gefässen des Kopfes und Halses	39.79.52↔	Selektive Embolisation mit Schirmen der Aorta
39.77.50↔	Perkutane selektive Thrombolyse von intrakraniell(en) Gefäss(en)	39.79.53↔	Selektive Embolisation mit Schirmen des Ductus arteriosus apertus
39.77.70↔	Perkutane endovaskuläre Fremdkörperentfernung aus intrakraniell(en) Gefäss(en)	39.79.54↔	Selektive Embolisation mit Schirmen von thorakalen Gefässen
39.79.11↔	Endovaskuläre Implantation eines Grafts an Viszeralgefässen	39.79.55↔	Selektive Embolisation mit Schirmen von viszeralen Gefässen
39.79.12↔	Endovaskuläre Implantation eines Grafts an Gefässen des Beckens	39.79.56↔	Selektive Embolisation mit Schirmen von abdominalen Gefässen
39.79.13↔	Endovaskuläre Implantation eines Grafts an abdominalen Gefässen	39.79.57↔	Selektive Embolisation mit Schirmen von Gefässen der unteren Extremitäten
39.79.19↔	Endovaskuläre Implantation eines Grafts an sonstigen Gefässen, sonstige	39.79.58↔	Selektive Embolisation mit Schirmen von spinalen Gefässen
39.79.20↔	Coil-Embolisation oder -Verschluss von sonstigen Gefässen, n.n.bez.	39.79.59↔	Selektive Embolisation mit Schirmen von sonstigen Gefässen, sonstige
39.79.21↔	Coil-Embolisation oder -Verschluss von Gefässen der oberen Extremitäten	39.79.60↔	Selektive Embolisation mit Partikeln von sonstigen Gefässen, n.n.bez.
39.79.22↔	Coil-Embolisation oder -Verschluss der Aorta	39.79.61↔	Selektive Embolisation mit Partikeln von Gefässen der oberen Extremitäten
39.79.23↔	Coil-Embolisation oder -Verschluss des Ductus arteriosus apertus	39.79.62↔	Selektive Embolisation mit Partikeln der Aorta
39.79.24↔	Coil-Embolisation oder -Verschluss von thorakalen Gefässen	39.79.63↔	Selektive Embolisation mit Partikeln des Ductus arteriosus apertus
39.79.25↔	Coil-Embolisation oder -Verschluss von viszeralen Gefässen	39.79.64↔	Selektive Embolisation mit Partikeln von thorakalen Gefässen
39.79.26↔	Coil-Embolisation oder -Verschluss von abdominalen Gefässen	39.79.65↔	Selektive Embolisation mit Partikeln von viszeralen Gefässen
39.79.27↔	Coil-Embolisation oder -Verschluss von Gefässen der unteren Extremitäten	39.79.66↔	Selektive Embolisation mit Partikeln von abdominalen Gefässen
39.79.28↔	Coil-Embolisation oder -Verschluss von spinalen Gefässen	39.79.67↔	Selektive Embolisation mit Partikeln von Gefässen der unteren Extremitäten
39.79.29↔	Coil-Embolisation oder -Verschluss von sonstigen Gefässen, sonstige	39.79.68↔	Selektive Embolisation mit Partikeln von spinalen Gefässen
39.79.30↔	Selektive Embolisation mit embolisierenden Flüssigkeiten von sonstigen Gefässen, n.n.bez.	39.79.69↔	Selektive Embolisation mit Partikeln von sonstigen Gefässen, sonstige
39.79.31↔	Selektive Embolisation mit embolisierenden Flüssigkeiten von Gefässen der oberen Extremitäten	39.79.70↔	Kathetertechnischer Verschluss von Arterien mittels Laser, sonstigen Gefässen, n.n.bez.
39.79.32↔	Selektive Embolisation mit embolisierenden Flüssigkeiten der Aorta	39.79.71↔	Kathetertechnischer Verschluss mittels Laser, an Arterien der oberen Extremitäten
39.79.33↔	Selektive Embolisation mit embolisierenden Flüssigkeiten des Ductus arteriosus apertus	39.79.72↔	Kathetertechnischer Verschluss mittels Laser, an der Aorta
39.79.34↔	Selektive Embolisation mit embolisierenden Flüssigkeiten von thorakalen Gefässen	39.79.74↔	Kathetertechnischer Verschluss mittels Laser, an thorakalen Gefässen
		39.79.75↔	Kathetertechnischer Verschluss mittels Laser, an Gefässen der unteren Extremitäten
		39.79.76↔	Kathetertechnischer Verschluss mittels Laser, an viszeralen Gefässen
		39.79.77↔	Kathetertechnischer Verschluss mittels Laser, an abdominalen Gefässen

39.79.79↔	Kathetertechnischer Verschluss von Arterien mittels Laser, sonstige Gefässe, sonstige	39.90.13↔	Einsetzen von Gefässstent(s) in nicht-kardiale Gefässe, grosslumige Stents ungecovered
39.79.80↔	Kathetertechnischer Verschluss von Arterien mittels Radiofrequenz, sonstige Gefässe, n.n.bez.	39.90.14↔	Einsetzen von Gefässstent(s) in nicht-kardiale Gefässe, Grosslumige Stents gecovered
39.79.81↔	Kathetertechnischer Verschluss mittels Radiofrequenz an Arterien der oberen Extremitäten	39.90.15↔	Einsetzen von Gefässstent(s) in nicht-kardiale Gefässe, gecovered Stents (Stentgrafts) in nicht-aneurysmatischen Gefässen
39.79.82↔	Kathetertechnischer Verschluss mittels Radiofrequenz an der Aorta	39.90.16↔	Einsetzen von Gefässstent(s) in nichtkardiale Gefässe, gecoverte Stent-Grafts mit bioaktiver Oberfläche
39.79.84↔	Kathetertechnischer Verschluss mittels Radiofrequenz an thorakalen Gefässen	39.90.17↔	Einsetzen von peripheren Gefässstent(s), Multilayerstents
39.79.85↔	Kathetertechnischer Verschluss mittels Radiofrequenz an Gefässen der unteren Extremitäten	39.90.19↔	Einsetzen von Gefässstent(s) in nicht-kardiale Gefässe, sonstige Stents
39.79.86↔	Kathetertechnischer Verschluss mittels Radiofrequenz an viszeralen Gefässen	39.90.30↔	Einsetzen von überlangen Stent(s) (>10 cm) in nicht-kardiale Gefässe, n.n.bez.
39.79.87↔	Kathetertechnischer Verschluss mittels Radiofrequenz an abdominalen Gefässen	39.90.31↔	Einsetzen von überlangen bare Stent(s) (>10 cm) in nicht-kardiale Gefässe
39.79.89↔	Kathetertechnischer Verschluss mittels Radiofrequenz an sonstigen Gefässen, sonstige	39.90.32↔	Einsetzen von überlangen covered Stent(s) (>10 cm) in nicht-kardiale Gefässe
39.90.00↔	Einsetzen von peripheren Gefässstent(s) ohne Medikamenten-Freisetzung, n.n.bez.	39.90.39↔	Einsetzen von überlangen Stent(s) (>10 cm) in nicht-kardiale Gefässe, sonstige
39.90.10↔	Einsetzen von Gefässstent(s) in nicht-kardiale Gefässe, bare Stents	39.90.99↔	Einsetzen von peripheren Gefässstent(s) ohne Medikamenten-Freisetzung, sonstige
39.90.11↔	Einsetzen von Gefässstent(s) in nicht-kardiale Gefässe, bioresorbierbare Stents	44.44↔	Katheterembolisation zur Blutstillung in Magen oder Duodenum
39.90.12↔	Einsetzen von Gefässstent(s) in nicht-kardiale Gefässe, grosslumige Stents n.n.bez.		

ADRG F15**Perkutane Koronarangioplastie mit komplizierenden Prozeduren oder invasive kardiologische Diagnostik, mehr als 2 Belegungstage, mit komplizierenden Prozeduren oder Endokarditis**

Prozedur in Tabelle F15-2 und Komplizierende Prozeduren oder mindestens eine Prozedur in Tabelle F15-3 und (Hauptdiagnose in Tabelle F15-1 oder Komplizierende Prozeduren) und Verweildauer > 2 Tage

DRG F15Z**Perkutane Koronarangioplastie mit komplizierenden Prozeduren oder invasive kardiologische Diagnostik, mehr als 2 Belegungstage, mit komplizierenden Prozeduren oder Endokarditis****Hauptdiagnose F15-1**

B37.6	Candida-Endokarditis	I33.9	Akute Endokarditis, nicht näher bezeichnet
I01.1	Akute rheumatische Endokarditis	I38	Endokarditis, Herzklappe nnbez
I33.0	Akute und subakute infektiöse Endokarditis		

Prozedur F15-2

00.66.00↔	Perkutane transluminale Koronarangioplastik [PTCA] oder koronare Atherektomie, n.n.bez.	00.66.99↔	Perkutane transluminale Koronarangioplastik [PTCA] oder koronare Atherektomie, sonstige
00.66.10↔	Perkutaner transluminaler Verschluss einer Fistel der Herzkranzgefässe	36.04↔	Thrombolytische Koronararterieninfusion
00.66.20↔	Koronarangioplastik [PTCA], mit Ballons, n.n.bez.	36.06.00↔	Einsetzen von Herzkranzarterien-Stent(s) ohne Medikamenten-Freisetzung, n.n.bez.
00.66.21↔	Koronarangioplastik [PTCA] mit medikamentenfreisetzenden Ballons	36.06.10↔	Einsetzen von Herzkranzarterien-Stent(s) ohne Medikamenten-Freisetzung, bioresorbierbare(r) Stent(s)
00.66.22↔	Koronarangioplastik [PTCA] mit Antikörper-beschichteten Ballons	36.06.11↔	Einsetzen von Herzkranzarterien-Stent(s) ohne Medikamenten-Freisetzung, selbstexpandierend
00.66.29↔	Koronarangioplastik [PTCA], mit Ballons, sonstige	36.06.99↔	Einsetzen von Herzkranzarterien-Stent(s) ohne Medikamenten-Freisetzung, sonstige
00.66.30↔	Koronarangioplastik [PTCA] durch Rotablation	36.07.00↔	Einsetzen Herzkranzarterien-Stent(s) mit Medikamenten-Freisetzung, n.n.bez.
00.66.31↔	Perkutan-transluminale Gefässintervention an den Koronarien mittels Laser-Angioplastie	36.07.10↔	Einsetzen Herzkranzarterien-Stent(s) mit Medikamenten-Freisetzung, bioresorbierbare (r) Stent(s)
00.66.32↔	Perkutan-transluminale Gefässintervention an den Koronarien mittels Atherektomie	36.07.11↔	Einsetzen von Herzkranzarterien-Stent(s) mit Medikamenten-Freisetzung, selbstexpandierend
00.66.33↔	Perkutan-transluminale Gefässintervention an den Koronarien mittels Fremdkörperentfernung	36.07.99↔	Einsetzen Herzkranzarterien-Stent(s) mit Medikamenten-Freisetzung, sonstige
00.66.35↔	Perkutan-transluminale Gefässintervention an den Koronarien mittels selektiver Embolisation	36.09↔	Sonstige Koronararterien-Desobliteration
00.66.36↔	Perkutan-transluminale Gefässintervention an den Koronarien mittels Thrombektomie	36.32↔	Sonstige transmyokardiale Revaskularisation

Prozedur F15-3

37.21†↔	Rechtsherzkatheter	37.90.29†↔	Transseptale Katheteruntersuchung des linken Herzens, sonstige
37.22†↔	Linksherzkatheter	88.43†↔	Arteriographie der Pulmonalarterien
37.23†↔	Kombinierter Rechts- und Linksherzkatheter	88.50†↔	Angiokardiographie, n.n.bez.
37.26†↔	Invasiver elektrophysiologischer Test durch Katheter	88.52†↔	Angiokardiographie von Strukturen des rechten Herzens
37.27†↔	Herz-Mapping	88.53†↔	Angiokardiographie von Strukturen des linken Herzens
37.28†↔	Intrakardiale Echokardiographie (IKE)	88.54†↔	Kombinierte Angiokardiographie des rechten und linken Herzens
37.34.00†↔	Exzision oder Destruktion von anderer Läsion oder Gewebe des Herzens, sonstiger Zugang, n.n.bez.	88.55†↔	Koronare Arteriographie mit einem einzigen Katheter
37.34.99†↔	Exzision oder Destruktion von anderer Läsion oder Gewebe des Herzens, sonstiger Zugang, sonstige	88.56†↔	Koronare Arteriographie mit zwei Kathetern
37.90.20†↔	Transseptale Katheteruntersuchung des linken Herzens, n.n.bez.	88.57†↔	Sonstige und nicht näher bezeichnete koronare Arteriographie
37.90.21†↔	Kathetertechnische transseptale Punktion	89.49†↔	Kontrolle eines implantierbaren automatischen Kardioverter/Defibrillator-Systems (AICD)

ADRG F17**Wechsel eines Herzschrittmachers**

Mindestens eine Prozedur in Tabelle F17-1

DRG F17A**Wechsel eines Herzschrittmachers, Mehrkammersystem**

Prozedur in Tabelle F17-2

DRG F17B**Wechsel eines Herzschrittmachers, Einkammersystem****Prozedur F17-1**

37.8a.00↔	Implantation eines permanenten Herzschrittmachers, n.n.bez.	37.8a.31↔	Implantation eines Resynchronisationsherzschrittmacher (CRT-P)
37.8a.11↔	Implantation eines Einkammer-Schrittmachers	37.8a.41↔	Implantation eines transvenösen, sondenlosen, Herzschrittmachers
37.8a.21↔	Implantation eines Zweikammer-Schrittmachers, ohne antitachykarde Stimulation	37.8a.99↔	Implantation eines permanenten Herzschrittmachers, sonstige
37.8a.22↔	Implantation eines Zweikammer-Schrittmachers, mit antitachykarde Stimulation		

Prozedur F17-2

37.8a.21↔	Implantation eines Zweikammer-Schrittmachers, ohne antitachykarde Stimulation	37.8a.31↔	Implantation eines Resynchronisationsherzschrittmacher (CRT-P)
37.8a.22↔	Implantation eines Zweikammer-Schrittmachers, mit antitachykarde Stimulation		

ADRG F18**Revision eines Herzschrittmachers oder Kardioverters / Defibrillators (AICD) ohne Aggregatwechsel**

Prozedur in Tabelle F18-1

DRG F18A**Revision eines Herzschrittmachers oder Kardioverters / Defibrillators (AICD) ohne Aggregatwechsel, mit äusserst schweren CC oder Alter < 16 Jahre**

PCCL > 3 oder Alter < 16 Jahre

DRG F18B**Revision eines Herzschrittmachers oder Kardioverters / Defibrillators (AICD) ohne Aggregatwechsel, ohne äusserst schwere CC, Alter > 15 Jahre****Prozedur F18-1**

37.75.00↔	Revision ohne Ersatz einer Elektrode am Herzen, n.n.bez.	37.79↔	Revision oder Verlagerung von Tasche von kardialer Vorrichtung
37.75.31↔	Revision ohne Ersatz einer transvenösen Ventrikelektrode	37.7a.00↔	Implantation einer Elektrode am Herzen, n.n.bez.
37.75.32↔	Revision ohne Ersatz einer transvenösen Vorhof- und Ventrikelektrode	37.7a.11↔	Implantation einer transvenösen Ventrikelektrode
37.75.33↔	Revision ohne Ersatz einer transvenösen Vorhofelektrode	37.7a.12↔	Implantation einer transvenösen Ventrikelektrode mit atrialem Sensing
37.75.34↔	Revision ohne Ersatz einer transvenösen Elektrode auf dem linken Ventrikel durch den Koronarsinus	37.7a.13↔	Implantation einer transvenösen Vorhofelektrode
37.75.41↔	Revision ohne Ersatz einer Epikardelektrode	37.7a.14↔	Implantation einer transvenösen Elektrode auf dem linken Ventrikel durch den Koronarsinus
37.75.99↔	Revision ohne Ersatz einer Elektrode am Herzen, sonstige		

37.7a.21↔	Implantation einer Elektrode am Epikard, durch Thorakotomie und Sternotomie, offen chirurgisch	37.8b.21↔	Entfernen eines Zweikammerschrittmachers, ohne antitachykarde Stimulation
37.7a.22↔	Implantation einer Elektrode am Epikard über einen subxyphoidalen Zugang, offen chirurgisch	37.8b.22↔	Entfernen eines Zweikammerschrittmachers, mit antitachykarder Stimulation
37.7a.23↔	Implantation einer Elektrode am Epikard, thorakoskopisch	37.8b.31↔	Entfernen eines Resynchronisationsherzschrittmachers (CRT-P)
37.7a.31↔	Implantation einer transvenösen Schockelektrode	37.8b.41↔	Entfernen eines transvenösen, sondenlosen, Herzschrittmachers
37.7a.32↔	Implantation einer subkutanen Schockelektrode	37.8b.99↔	Entfernen eines permanenten Herzschrittmachers, sonstige
37.7a.33↔	Implantation einer subkutanen Schockelektrode zur Verwendung mit einem subkutanen Defibrillatorsystem	37.8c↔	Implantation eines Ereignisrekorders
37.7a.51↔	Implantation eines Drucksensors	37.8d↔	Entfernen eines Ereignisrekorders
37.7a.99↔	Implantation einer Elektrode am Herzen, sonstige	37.8f.00↔	Entfernen eines Kardioverters oder Defibrillators, n.n.bez.
37.7b.11↔	Entfernen einer transvenösen Ventrikel­elektrode	37.8f.11↔	Entfernen eines Einkammer-Defibrillators
37.7b.12↔	Entfernen einer transvenösen Ventrikel­elektrode mit atrialem Sensing	37.8f.12↔	Entfernen eines Zweikammer-Defibrillators
37.7b.13↔	Entfernen einer transvenösen Vorhofelektrode	37.8f.13↔	Entfernen eines Defibrillators mit der Möglichkeit zur Druckmessung
37.7b.14↔	Entfernen einer transvenösen Elektrode vom linken Ventrikel über den Koronarsinus	37.8f.21↔	Entfernen eines Resynchronisationsdefibrillators (CRT-D)
37.7b.21↔	Entfernen einer Elektrode am Epikard, durch Thorakotomie und Sternotomie, offen chirurgisch	37.8f.22↔	Entfernen eines Einkammer-Defibrillators mit atrialem Sensing
37.7b.22↔	Entfernen einer Elektrode am Epikard über einen subxyphoidalen Zugang, offen chirurgisch	37.8f.31↔	Entfernen eines subkutanen Defibrillatorsystems
37.7b.23↔	Entfernen einer Elektrode am Epikard, thorakoskopisch	37.8f.99↔	Entfernen eines Kardioverters oder Defibrillators, sonstige
37.7b.31↔	Entfernen einer transvenösen Schockelektrode	37.9a.12↔	Entfernung oder Revision eines myokardmodulierenden Systems (CCM)
37.8b.00↔	Entfernen eines permanenten Herzschrittmachers, n.n.bez.	39.a1.11↔	Einsatz eines Excimer-Laser zur technischen Unterstützung bei der Entfernung von Sonden eines Herzschrittmachers oder Defibrillators
37.8b.11↔	Entfernen eines Einkammer-Schrittmachers		

ADRG F19**Andere perkutan-transluminale Intervention an Herz, Aorta und Lungengefässen**

Prozedur in Tabelle F19-1

DRG F19A**Andere perkutan-transluminale Intervention an Herz, Aorta und Lungengefässen, mit bestimmter Prozedur**

Prozedur in Tabelle F19-2

DRG F19B**Andere perkutan-translumin. Interv. an Herz, Aorta u. Lungengefässen****Prozedur F19-1**

35.41.00↔	Vergrosserung eines bestehenden Vorhofseptumdefekts, n.n.bez.	35.96.09↔	Perkutane transluminale Valvuloplastik, sonstige
35.41.20↔	Vergrosserung eines bestehenden Vorhofseptumdefekts, geschlossene Technik	35.96.10↔	Perkutane Valvuloplastik, n.n.bez.
35.41.99↔	Vergrosserung eines bestehenden Vorhofseptumdefekts, sonstige	35.96.20↔	Endovaskuläre Mitralklappenrekonstruktion, n.n.bez.
35.42.00↔	Bildung von Herzseptumdefekten, n.n.bez.	35.96.21↔	Endovaskuläre Mitralklappenrekonstruktion, transarteriell
35.42.20↔	Bildung von Herzseptumdefekten, geschlossene Technik	35.96.22↔	Endovaskuläre Mitralklappenrekonstruktion, transvenös
35.42.99↔	Bildung von Herzseptumdefekten, sonstige	35.96.23↔	Mitralklappenanuloplastik, endovaskulär
35.43.20↔	Vergrosserung eines bestehenden Ventrikelseptumdefekts, geschlossene Technik	35.96.29↔	Endovaskuläre Mitralklappenrekonstruktion, sonstige
35.96.00↔	Perkutane transluminale Valvuloplastik, n.n.bez.	37.90.00↔	Einsetzen von Vorrichtungen ins linke Herzohr, n.n.bez.
		37.90.10↔	Perkutaner Verschluss des linken Vorhofsohrs
		37.90.99↔	Einsetzen von Vorrichtungen ins linke Herzohr, sonstige

Prozedur F19-2

37.90.10↔ Perkutaner Verschluss des linken Vorhofsohrs

ADRG F20**Beidseitige Unterbindung und Stripping von Venen mit Ulzeration oder äusserst schweren oder schweren CC**

(Hauptdiagnose in Tabelle F20-1 oder PCCL > 2) und (mindestens zwei Prozeduren in Tabelle F20-2 oder Beidseitige Prozedur in Tabelle F20-2)

DRG F20Z**Beidseitige Unterbindung und Stripping von Venen mit Ulzeration oder äusserst schweren oder schweren CC**

Hauptdiagnose F20-1

170.23	Atheroskl ExtremitätArt: Becken-Bein-Typ, mit Ulzeration	183.0	Varizen untere Extremitäten mit Ulzerat
170.24	Atheroskl ExtremitätArt: Becken-Bein-Typ, mit Gangrän	183.2	Varizen unt Extremitäten m Ulzerat u Entzündung

Prozedur F20-2

38.59.21↔	Crossektomie und Stripping, V. saphena magna	38.59.31↔	(Isolierte) Crossektomie, V. saphena magna
38.59.22↔	Crossektomie und Stripping, V. saphena parva	38.59.32↔	(Isolierte) Crossektomie, V. saphena parva
38.59.23↔	Crossektomie und Stripping, Vv. saphenae magna et parva	38.59.33↔	(Isolierte) Crossektomie, Vv. saphena magna et parva

ADRG F21**Andere OR-Prozeduren bei Kreislauferkrankungen**

Mindestens eine Prozedur in Tabelle F21-1

DRG F21Z**Andere OR-Prozeduren bei Kreislauferkrankungen****Prozedur F21-1**

00.63↔	Perkutanes Einsetzen von Stent(s) an A. carotis	18.21.99↔	Exzision einer präaurikulären Fistel oder eines präaurikulären Sinus, sonstige
00.64↔	Perkutanes Einsetzen von Stent(s) an sonstigen präzerebralen (extrakraniellen) Arterien	18.29.00↔	Exzision oder Destruktion einer anderen Läsion am äusseren Ohr, n.n.bez.
00.65.00↔	Perkutanes Einsetzen von sonstigem(n) intrakraniellen vaskulären Stent(s), n.n.bez.	18.29.01↔	Destruktion einer Läsion am äusseren Ohr oder im äusseren Gehörgang
00.65.11↔	Perkutanes transluminale Einsetzen von intrakraniellen vaskulären Mikrostent(s)	18.29.10↔	Exzision einer anderen Läsion am äusseren Ohr oder im äusseren Gehörgang, nicht histographisch kontrolliert
00.65.99↔	Perkutanes Einsetzen von sonstigem(n) intrakraniellen vaskulären Stent(s), sonstige	18.29.11↔	Exzision einer anderen Läsion am äusseren Ohr oder im äusseren Gehörgang, histographisch kontrolliert
00.67.00↔	Perkutanes Einsetzen von zentralen Gefässstent(s), n.n.bez.	18.29.99↔	Exzision oder Destruktion einer anderen Läsion am äusseren Ohr, sonstige
00.67.10↔	Perkutanes Einsetzen von Gefässstent(s) in die V. cava	18.31.00↔	Radikale Exzision einer Läsion am äusseren Ohr, n.n.bez.
00.67.20↔	Perkutanes Einsetzen von Gefässstent(s) in die V. porta	18.31.10↔	Radikale Exzision einer Läsion am äusseren Ohr oder im äusseren Gehörgang oder partielle Resektion der Ohrmuschel, nicht histographisch kontrolliert
00.67.99↔	Perkutanes Einsetzen von zentralen Gefässstent(s), sonstige	18.31.11↔	Radikale Exzision einer Läsion am äusseren Ohr oder im äusseren Gehörgang oder partielle Resektion der Ohrmuschel, histographisch kontrolliert
05.21↔	Exzision des Ganglion sphenopalatinum	18.31.19↔	Radikale Exzision einer Läsion am äusseren Ohr, sonstige
05.22↔	Zervikale Sympathektomie	18.39.10↔	Resektion der Ohrmuschel, total, nicht histographisch kontrolliert
05.23↔	Lumbale Sympathektomie	18.39.11↔	Resektion der Ohrmuschel, total, histographisch kontrolliert
05.24↔	Präsakrale Sympathektomie	18.39.19↔	Sonstige Resektion der Ohrmuschel, sonstige
05.25↔	Periarterielle Sympathektomie	21.04↔	Stillung einer Epistaxis durch Ligatur der Aa. ethmoidales
05.26↔	Thorakale Sympathektomie	21.05↔	Stillung einer Epistaxis durch (transantrale) Ligatur der A. maxillaris
05.29↔	Sonstige Sympathektomie und Exzision eines Ganglions	21.06↔	Stillung einer Epistaxis durch Ligatur der A. carotis externa
08.22.00↔	Exzision einer anderen kleineren Läsion am Augenlid, n.n.bez.	21.32.10↔	Exzision und lokale Destruktion einer anderen Läsion an der Nase, nicht histographisch kontrolliert
08.22.10↔	Exzision einer anderen kleineren Läsion am Augenlid, nicht histographisch kontrolliert (mikrographische Chirurgie)	21.32.11↔	Exzision und lokale Destruktion einer anderen Läsion an der Nase, histographisch kontrolliert
08.22.11↔	Exzision einer anderen kleineren Läsion am Augenlid, histographisch kontrolliert (mikrographische Chirurgie)	21.4x.00↔	Resektion der Nase, n.n.bez.
08.22.99↔	Exzision einer anderen kleineren Läsion am Augenlid, sonstige	21.4x.10↔	Resektion der Nase, partiell, nicht histographisch kontrolliert
08.23.00↔	Exzision einer grösseren Läsion am Augenlid, nicht durchgehend, n.n.bez.	21.4x.11↔	Resektion der Nase, partiell, histographisch kontrolliert
08.23.10↔	Exzision einer grösseren Läsion am Augenlid, nicht durchgehend, nicht histographisch kontrolliert (mikrographische Chirurgie)	21.4x.20↔	Resektion der Nase, subtotal, nicht histographisch kontrolliert
08.23.11↔	Exzision einer grösseren Läsion am Augenlid, nicht durchgehend, histographisch kontrolliert (mikrographische Chirurgie)	21.4x.21↔	Resektion der Nase, subtotal, histographisch kontrolliert
08.23.99↔	Exzision einer grösseren Läsion am Augenlid, nicht durchgehend, sonstige	21.4x.30↔	Resektion der Nase, total, nicht histographisch kontrolliert
08.24.00↔	Exzision einer grösseren Läsion am Augenlid, perforierend, n.n.bez.	21.4x.31↔	Resektion der Nase, total, histographisch kontrolliert
08.24.10↔	Exzision einer grösseren Läsion am Augenlid, perforierend, nicht histographisch kontrolliert (mikrographische Chirurgie)	21.4x.99↔	Sonstige Resektion der Nase
08.24.11↔	Exzision einer grösseren Läsion am Augenlid, perforierend, histographisch kontrolliert (mikrographische Chirurgie)	27.56.10↔	Kleinflächiges Spalthauttransplantat an Lippe und Mund
08.24.99↔	Exzision einer grösseren Läsion am Augenlid, perforierend, sonstige	27.56.20↔	Grossflächiges Spalthauttransplantat an Lippe und Mund
18.21.00↔	Exzision einer präaurikulären Fistel oder eines präaurikulären Sinus, n.n.bez.	27.56.30↔	Kleinflächige heterologe Hauttransplantation an die Lippe
18.21.10↔	Exzision einer präaurikulären Fistel oder eines präaurikulären Sinus, nicht histographisch kontrolliert	27.56.40↔	Grossflächig heterologe Hauttransplantation an die Lippe
18.21.11↔	Exzision einer präaurikulären Fistel oder eines präaurikulären Sinus, histographisch kontrolliert	27.56.50↔	Kleinflächige homologe Hauttransplantation an die Lippe
		27.56.60↔	Grossflächig homologe Hauttransplantation an die Lippe
		27.56.99↔	Sonstiges Hauttransplantat an Lippe und Mund, sonstige
		31.72↔	Verschluss einer äusseren trachealen Fistel
		34.03↔	Wiedereröffnung einer Thorakotomie
		34.1↔	Inzision des Mediastinums

34.26↔	Offene Biopsie am Mediastinum	39.71.13↔	Endovaskuläre Implantation eines Grafts in Aorta abdominalis, Bifurkationsprothese, aortobiliakal, mit Fenestrierung oder Seitenarm
39.27.00↔	Arteriovenöser Shunt für Hämodialyse, n.n.bez.	39.71.14↔	Endovaskuläre Implantation eines Grafts in Aorta abdominalis, Rohrprothese, aortal, ohne Fenestrierung oder Seitenarm
39.27.10↔	AV-Fistel für Hämodialyse	39.71.15↔	Endovaskuläre Implantation eines Grafts in Aorta abdominalis, Rohrprothese, aortal, mit Fenestrierung oder Seitenarm
39.27.11↔	AV-Fistel mit allogenem oder alloplastischem Material für Hämodialyse	39.71.99↔	Endovaskuläre Implantation eines Grafts in Aorta abdominalis, sonstige
39.27.99↔	Arteriovenöser Shunt für Hämodialyse, sonstige	39.72.00↔	Endovaskuläre plastische Rekonstruktion oder Okklusion von Gefässen am Kopf und Hals, n.n.bez.
39.29.00↔	Sonstiger (peripherer) Gefäss-Shunt oder -Bypass, n.n.bez.	39.72.10↔	Selektive Embolisation von intrakraniellen Gefässen, n.n.bez.
39.29.10↔	Gefäss-Shunt oder Bypass an Arterien der unteren Extremität, n.n.bez.	39.72.11↔	Selektive Embolisation von intrakraniellen Gefässen mit Partikeln oder Metallspiralen
39.29.11↔	Femorofemorale Gefäss-Shunt oder -Bypass	39.72.12↔	Selektive Embolisation von intrakraniellen Gefässen mit embolisierenden Flüssigkeiten, ablösbaren Ballons oder Schirmen
39.29.12↔	Femoropopliteale Gefäss-Shunt oder -Bypass	39.72.13↔	Selektive Embolisation von intrakraniellen Gefässen durch Stents als Flow-Diverter
39.29.13↔	Femorocrurale Gefäss-Shunt oder -Bypass	39.72.14↔	Selektive Embolisation von intrakraniellen Gefässen mit adhäsivem Embolisat
39.29.14↔	Femoropedale Gefäss-Shunt oder -Bypass	39.72.19↔	Selektive Embolisation von intrakraniellen Gefässen, sonstige
39.29.15↔	Popliteocrurale und popliteopedale Gefäss-Shunt oder -Bypass	39.72.20↔	Selektive Embolisation von extrakraniellen Gefässen des Kopfes und des Halses, n.n.bez.
39.29.16↔	Gefäss-Shunt oder Bypass an Arterien des Unterschenkels und des Fusses	39.72.21↔	Selektive Embolisation von extrakraniellen Gefässen des Kopfes und des Halses mit Partikeln oder Metallspiralen
39.29.19↔	Gefäss-Shunt oder Bypass an Arterien der unteren Extremität, sonstige	39.72.22↔	Selektive Embolisation von extrakraniellen Gefässen des Kopfes und des Halses mit embolisierenden Flüssigkeiten, ablösbaren Ballons oder Schirmen
39.29.20↔	Gefäss-Shunt oder Bypass an Arterien der oberen Extremität	39.72.24↔	Selektive Embolisation von extrakraniellen Gefässen des Kopfes und des Halses mit adhäsivem Embolisat
39.29.30↔	Sonstiger (peripherer) Gefäss-Shunt oder -Bypass, extraanatomisch, n.n.bez.	39.72.29↔	Selektive Embolisation von extrakraniellen Gefässen des Kopfes und des Halses, sonstige
39.29.31↔	Subclaviafemorale Gefäss-Shunt oder Bypass	39.72.30↔	Perkutan-transluminale Embolisation einer Gefässmissbildung durch Mikrokatheter, n.n.bez.
39.29.32↔	Axillofemorale Gefäss-Shunt oder Bypass	39.72.31↔	Perkutan-transluminale Embolisation einer Gefässmissbildung durch Mikrokatheter, Verwendung von einem Mikrokatheter
39.29.33↔	Femorofemorale Cross-over-Bypass	39.72.32↔	Perkutan-transluminale Embolisation einer Gefässmissbildung durch Mikrokatheter, Verwendung von zwei Mikrokathetern
39.29.39↔	Sonstiger (peripherer) Gefäss-Shunt oder -Bypass, extraanatomisch, sonstige	39.72.33↔	Perkutan-transluminale Embolisation einer Gefässmissbildung durch Mikrokatheter, Verwendung von drei Mikrokathetern
39.29.40↔	Gefäss-Shunt oder -Bypass an Venen	39.72.34↔	Perkutan-transluminale Embolisation einer Gefässmissbildung durch Mikrokatheter, Verwendung von vier Mikrokathetern
39.29.80↔	Temporärer intraoperativer Shunt, n.n.bez.	39.72.35↔	Perkutan-transluminale Embolisation einer Gefässmissbildung durch Mikrokatheter, Verwendung von fünf Mikrokathetern
39.29.81↔	Temporärer intraoperativer Shunt, arterioarteriell	39.72.39↔	Perkutan-transluminale Embolisation einer Gefässmissbildung durch Mikrokatheter, Verwendung von mehr Mikrokathetern
39.29.82↔	Temporärer intraoperativer Shunt, arteriovenös	39.72.99↔	Endovaskuläre plastische Rekonstruktion oder Okklusion von Gefässen am Kopf und Hals, sonstige
39.29.89↔	Temporärer intraoperativer Shunt, sonstige	39.73.00↔	Endovaskuläre Implantation eines Graft an der thorakalen Aorta, n.n.bez.
39.29.99↔	Sonstiger (peripherer) Gefäss-Shunt oder -Bypass, sonstige	39.73.10↔	Endovaskuläre Implantation eines Grafts in die Aorta thoracica, ohne Fenestrierung oder Seitenarm
39.43↔	Entfernen eines arteriovenösen Shunts zur Hämodialyse	39.73.11↔	Endovaskuläre Implantation eines Grafts in die Aorta thoracica, mit Fenestrierung oder Seitenarm
39.49.00↔	Sonstige Revision nach vaskulärem Eingriff, n.n.bez.	39.73.20↔	Endovaskuläre Implantation eines Grafts in die Aorta thoracoabdominalis
39.49.10↔	Revision einer Gefässanastomose	39.73.99↔	Endovaskuläre Implantation eines Grafts an der thorakalen Aorta, sonstige
39.49.20↔	Revision eines vaskulären Implantats	39.75.01↔	Perkutan-transluminale Gefässintervention, Fremdkörperentfernung mit Bergekatheter, Körbchenkatheter, etc.
39.49.21↔	Wechsel eines vaskulären Implantats	39.75.10↔	Perkutan-transluminale Gefässintervention, sonstige Gefässe, Kathetersysteme zu Rekanalisation von Totalverschlüssen
39.49.22↔	Entfernung eines vaskulären Implantats	39.75.11↔	Perkutan-transluminale Gefässintervention, sonstige Gefässe, Rotationsthorombektomie
39.49.30↔	Ersatz eines kardialen Conduit	39.75.12↔	Perkutan-transluminale Gefässintervention, sonstige Gefässe, Laserangioplastie
39.49.99↔	Sonstige Revision nach vaskulärem Eingriff, sonstige	39.75.13↔	Perkutan-transluminale Gefässintervention, sonstige Gefässe, Anti-Embolie-System (periphere oder viscerale Gefässe)
39.50.00↔	Angioplastik oder Atherektomie an sonstigem(n) Nicht-Herzkranzgefäss(en), n.n.bez.	39.75.14↔	Perkutan-transluminale Gefässintervention, sonstige Gefässe, Atherektomie
39.50.10↔	Angioplastik oder Atherektomie an sonstigem(n) Nicht-Herzkranzgefäss(en) mit Ballon, n.n.bez.		
39.50.11↔	Angioplastik oder Atherektomie an sonstigem(n) Nicht-Herzkranzgefäss(en) mit einfacher Ballon		
39.50.12↔	Angioplastik oder Atherektomie an sonstigem(n) Nicht-Herzkranzgefäss(en) mit cutting Ballon		
39.50.13↔	Angioplastik oder Atherektomie an sonstigem(n) Nicht-Herzkranzgefäss(en) mit Kryoplastie-Ballon		
39.50.14↔	Angioplastik oder Atherektomie an sonstigem(n) Nicht-Herzkranzgefäss(en) mit Drug eluting Ballon		
39.50.19↔	Angioplastik oder Atherektomie an sonstigem(n) Nicht-Herzkranzgefäss(en) mit sonstiger Ballon		
39.50.20↔	Angioplastik Blade- Laserangioplastie an sonstigem(n) Nicht-Herzkranzgefäss(en)		
39.50.21↔	Angioplastik Thrombektomie an sonstigem(n) Nicht-Herzkranzgefäss(en)		
39.50.99↔	Angioplastik oder Atherektomie an sonstigem(n) Nicht-Herzkranzgefäss(en), sonstige		
39.52.99↔	Sonstige Korrektur eines Aneurysmas, sonstige		
39.71.00↔	Endovaskuläre Implantation eines Grafts in Aorta abdominalis, n.n.bez.		
39.71.10↔	Endovaskuläre Implantation eines Grafts in Aorta abdominalis, aortobiliakal, ohne Fenestrierung oder Seitenarm		
39.71.11↔	Endovaskuläre Implantation eines Grafts in Aorta abdominalis, aortobiliakal, mit Fenestrierung oder Seitenarm		
39.71.12↔	Endovaskuläre Implantation eines Grafts in Aorta abdominalis, Bifurkationsprothese, aortobiliakal, ohne Fenestrierung oder Seitenarm		

39.75.15↔	Perkutan-transluminale Gefässintervention, sonstige Gefässe, selektive Thrombolyse	39.79.49↔	Selektive Embolisation mit ablösbaren Ballons von sonstigen Gefässen, sonstige
39.75.16↔	Perkutan-transluminale Gefässintervention sonstige Gefässe, selektive Thrombolyse, ultraschallunterstützt	39.79.50↔	Selektive Embolisation mit Schirmen von sonstigen Gefässen, n.n.bez.
39.76.50↔	Perkutane selektive Thrombolyse an extrakraniellen Gefässen des Kopfes und Halses	39.79.51↔	Selektive Embolisation mit Schirmen von Gefässen der oberen Extremitäten
39.76.70↔	Perkutane endovaskuläre Fremdkörperentfernung aus extrakraniellen Gefässen des Kopfes und Halses	39.79.52↔	Selektive Embolisation mit Schirmen der Aorta
39.77.50↔	Perkutane selektive Thrombolyse von intrakraniell(em) Gefäss(en)	39.79.53↔	Selektive Embolisation mit Schirmen des Ductus arteriosus apertus
39.77.70↔	Perkutane endovaskuläre Fremdkörperentfernung aus intrakraniell(em) Gefäss(en)	39.79.54↔	Selektive Embolisation mit Schirmen von thorakalen Gefässen
39.79.11↔	Endovaskuläre Implantation eines Grafts an Viszeralgefässen	39.79.55↔	Selektive Embolisation mit Schirmen von viszeralen Gefässen
39.79.12↔	Endovaskuläre Implantation eines Grafts an Gefässen des Beckens	39.79.56↔	Selektive Embolisation mit Schirmen von abdominalen Gefässen
39.79.13↔	Endovaskuläre Implantation eines Grafts an abdominalen Gefässen	39.79.57↔	Selektive Embolisation mit Schirmen von Gefässen der unteren Extremitäten
39.79.19↔	Endovaskuläre Implantation eines Grafts an sonstigen Gefässen, sonstige	39.79.58↔	Selektive Embolisation mit Schirmen von spinalen Gefässen
39.79.20↔	Coil-Embolisation oder -Verschluss von sonstigen Gefässen, n.n.bez.	39.79.59↔	Selektive Embolisation mit Schirmen von sonstigen Gefässen, sonstige
39.79.21↔	Coil-Embolisation oder -Verschluss von Gefässen der oberen Extremitäten	39.79.60↔	Selektive Embolisation mit Partikeln von sonstigen Gefässen, n.n.bez.
39.79.22↔	Coil-Embolisation oder -Verschluss der Aorta	39.79.61↔	Selektive Embolisation mit Partikeln von Gefässen der oberen Extremitäten
39.79.23↔	Coil-Embolisation oder -Verschluss des Ductus arteriosus apertus	39.79.62↔	Selektive Embolisation mit Partikeln der Aorta
39.79.24↔	Coil-Embolisation oder -Verschluss von thorakalen Gefässen	39.79.63↔	Selektive Embolisation mit Partikeln des Ductus arteriosus apertus
39.79.25↔	Coil-Embolisation oder -Verschluss von viszeralen Gefässen	39.79.64↔	Selektive Embolisation mit Partikeln von thorakalen Gefässen
39.79.26↔	Coil-Embolisation oder -Verschluss von abdominalen Gefässen	39.79.65↔	Selektive Embolisation mit Partikeln von viszeralen Gefässen
39.79.27↔	Coil-Embolisation oder -Verschluss von Gefässen der unteren Extremitäten	39.79.66↔	Selektive Embolisation mit Partikeln von abdominalen Gefässen
39.79.28↔	Coil-Embolisation oder -Verschluss von spinalen Gefässen	39.79.67↔	Selektive Embolisation mit Partikeln von Gefässen der unteren Extremitäten
39.79.29↔	Coil-Embolisation oder -Verschluss von sonstigen Gefässen, sonstige	39.79.68↔	Selektive Embolisation mit Partikeln von spinalen Gefässen
39.79.30↔	Selektive Embolisation mit embolisierenden Flüssigkeiten von sonstigen Gefässen, n.n.bez.	39.79.69↔	Selektive Embolisation mit Partikeln von sonstigen Gefässen, sonstige
39.79.31↔	Selektive Embolisation mit embolisierenden Flüssigkeiten von Gefässen der oberen Extremitäten	39.79.70↔	Kathetertechnischer Verschluss von Arterien mittels Laser, sonstigen Gefässen, n.n.bez.
39.79.32↔	Selektive Embolisation mit embolisierenden Flüssigkeiten der Aorta	39.79.71↔	Kathetertechnischer Verschluss mittels Laser, an Arterien der oberen Extremitäten
39.79.33↔	Selektive Embolisation mit embolisierenden Flüssigkeiten des Ductus arteriosus apertus	39.79.72↔	Kathetertechnischer Verschluss mittels Laser, an der Aorta
39.79.34↔	Selektive Embolisation mit embolisierenden Flüssigkeiten von thorakalen Gefässen	39.79.74↔	Kathetertechnischer Verschluss mittels Laser, an thorakalen Gefässen
39.79.35↔	Selektive Embolisation mit embolisierenden Flüssigkeiten von viszeralen Gefässen	39.79.75↔	Kathetertechnischer Verschluss mittels Laser, an Gefässen der unteren Extremitäten
39.79.36↔	Selektive Embolisation mit embolisierenden Flüssigkeiten von abdominalen Gefässen	39.79.76↔	Kathetertechnischer Verschluss mittels Laser, an viszeralen Gefässen
39.79.37↔	Selektive Embolisation mit embolisierenden Flüssigkeiten von Gefässen der unteren Extremitäten	39.79.77↔	Kathetertechnischer Verschluss mittels Laser, an abdominalen Gefässen
39.79.38↔	Selektive Embolisation mit embolisierenden Flüssigkeiten von spinalen Gefässen	39.79.79↔	Kathetertechnischer Verschluss von Arterien mittels Laser, sonstige Gefässe, sonstige
39.79.39↔	Selektive Embolisation mit embolisierenden Flüssigkeiten von sonstigen Gefässen, sonstige	39.79.80↔	Kathetertechnischer Verschluss von Arterien mittels Radiofrequenz, sonstige Gefässe, n.n.bez.
39.79.40↔	Selektive Embolisation mit ablösbaren Ballons von sonstigen Gefässen, n.n.bez.	39.79.81↔	Kathetertechnischer Verschluss mittels Radiofrequenz an Arterien der oberen Extremitäten
39.79.41↔	Selektive Embolisation mit ablösbaren Ballons von Gefässen der oberen Extremitäten	39.79.82↔	Kathetertechnischer Verschluss mittels Radiofrequenz an der Aorta
39.79.42↔	Selektive Embolisation mit ablösbaren Ballons der Aorta	39.79.84↔	Kathetertechnischer Verschluss mittels Radiofrequenz an thorakalen Gefässen
39.79.43↔	Selektive Embolisation mit ablösbaren Ballons des Ductus arteriosus apertus	39.79.85↔	Kathetertechnischer Verschluss mittels Radiofrequenz an Gefässen der unteren Extremitäten
39.79.44↔	Selektive Embolisation mit ablösbaren Ballons von thorakalen Gefässen	39.79.86↔	Kathetertechnischer Verschluss mittels Radiofrequenz an viszeralen Gefässen
39.79.45↔	Selektive Embolisation mit ablösbaren Ballons von viszeralen Gefässen	39.79.87↔	Kathetertechnischer Verschluss mittels Radiofrequenz an abdominalen Gefässen
39.79.46↔	Selektive Embolisation mit ablösbaren Ballons von abdominalen Gefässen	39.79.89↔	Kathetertechnischer Verschluss mittels Radiofrequenz an sonstigen Gefässen, sonstige
39.79.47↔	Selektive Embolisation mit ablösbaren Ballons von spinalen Gefässen	39.90.00↔	Einsetzen von peripheren Gefässstent(s) ohne Medikamenten-Freisetzung, n.n.bez.
39.79.48↔	Selektive Embolisation mit ablösbaren Ballons von Gefässen der unteren Extremitäten	39.90.10↔	Einsetzen von Gefässstent(s) in nicht-kardiale Gefässe, bare Stents
		39.90.11↔	Einsetzen von Gefässstent(s) in nicht-kardiale Gefässe, bioresorbierbare Stents
		39.90.12↔	Einsetzen von Gefässstent(s) in nicht-kardiale Gefässe, grosslumige Stents n.n.bez.

39.90.13↔	Einsetzen von Gefässstent(s) in nicht-kardiale Gefässe, grosslumige Stents ungecovered	53.21↔	Einseitige Operation einer Femoralhernie mit Transplantat oder Prothese
39.90.14↔	Einsetzen von Gefässstent(s) in nicht-kardiale Gefässe, Grosslumige Stents gecovered	53.29↔	Sonstige einseitige Operation einer Femoralhernie
39.90.15↔	Einsetzen von Gefässstent(s) in nicht-kardiale Gefässe, gecovered Stents (Stentgrafts) in nicht-aneurysmatischen Gefässen	53.31↔	Beidseitige Operation einer Femoralhernie mit Transplantat oder Prothese
39.90.16↔	Einsetzen von Gefässstent(s) in nichtkardiale Gefässe, gecoverte Stent-Grafts mit bioaktiver Oberfläche	53.39↔	Sonstige beidseitige Operation einer Femoralhernie
39.90.17↔	Einsetzen von peripheren Gefässstent(s), Multilayerstents	54.11↔	Probelaaparotomie
39.90.19↔	Einsetzen von Gefässstent(s) in nicht-kardiale Gefässe, sonstige Stents	54.12.00↔	Relaparotomie, n.n.bez.
39.90.30↔	Einsetzen von überlangen Stent(s) (>10 cm) in nicht-kardiale Gefässe, n.n.bez.	54.12.10↔	Relaparotomie, Second-look-Laparotomie
39.90.31↔	Einsetzen von überlangen bare Stent(s) (>10 cm) in nicht-kardiale Gefässe	54.12.99↔	Relaparotomie sonstige
39.90.32↔	Einsetzen von überlangen covered Stent(s) (>10 cm) in nicht-kardiale Gefässe	54.19.00↔	Sonstige Laparotomie, n.n.bez.
39.90.39↔	Einsetzen von überlangen Stent(s) (>10 cm) in nicht-kardiale Gefässe, sonstige	54.19.10↔	Sonstige Laparotomie, Laparotomie mit Drainage
39.90.99↔	Einsetzen von peripheren Gefässstent(s) ohne Medikamenten-Freisetzung, sonstige	54.19.99↔	Sonstige Laparotomie, sonstige
40.29.10↔	Exzision eines mediastinalen Lymphknotens, n.n.bez.	54.21.00↔	Laparoskopie, n.n.bez.
40.29.11↔	Exzision eines mediastinalen Lymphknotens, offen chirurgisch	54.21.10↔	Laparoskopie, Diagnostische Laparoskopie
40.29.12↔	Exzision eines mediastinalen Lymphknotens, thorakoskopisch	54.21.30↔	Laparoskopie, Laparoskopie mit Drainage
40.29.19↔	Exzision eines mediastinalen Lymphknotens, sonstige	54.21.99↔	Laparoskopie, sonstige
40.29.20↔	Exzision eines paraaortalen Lymphknotens	54.23↔	Biopsie am Peritoneum
40.29.30↔	Exzision eines iliakalen Lymphknotens	54.92↔	Entfernen eines Fremdkörpers aus der Peritonealhöhle
40.29.70↔	Exzision eines Lymphangioms oder Hygroma cysticum	54.99.00↔	Sonstige Operationen in der Abdominal-Region, n.n.bez.
40.29.80↔	Exzision mehrerer abdominaler Lymphknotenstationen (mit Leberbiopsie), n.n.bez.	54.99.30↔	Sonstige Operationen in der Abdominal-Region, Resektion von Gewebe in der Bauchregion ohne sichere Organzuordnung
40.29.81↔	Exzision mehrerer abdominaler Lymphknotenstationen (mit Leberbiopsie), offen chirurgisch [Staging-Laparotomie]	54.99.31↔	Debulking über Laparotomie
40.29.82↔	Exzision mehrerer abdominaler Lymphknotenstationen (mit Leberbiopsie), laparoskopisch [Staging-Laparoskopie]	54.99.40↔	Sonstige Operationen in der Abdominal-Region, Revision einer kutaneoperitonealen Fistel (Katheterverweilsystem)
40.29.89↔	Exzision mehrerer abdominaler Lymphknotenstationen (mit Leberbiopsie), sonstige	54.99.41↔	Sonstige Operationen in der Abdominal-Region, Entfernung oder Verschluss einer kutaneoperitonealen Fistel (Katheterverweilsystem)
40.29.99↔	Einfache Exzision einer anderen lymphatischen Struktur, sonstige	54.99.50↔	Sonstige Operationen in der Abdominal-Region, Anlegen eines temporären Bauchwandverschlusses
41.42.00↔	Exzision oder Destruktion von Läsion oder Gewebe der Milz, n.n.bez.	54.99.60↔	Sonstige Operationen in der Abdominal-Region, Lumbotomie
41.42.10↔	Exzision von Läsion oder Gewebe der Milz	54.99.61↔	Sonstige Operationen in der Abdominal-Region, Relumbotomie
41.42.20↔	Destruktion von Läsion oder Gewebe der Milz	54.99.81↔	Revision von Kathetern mit automatischer, programmierbarer und wiederaufladbarer Pumpe zur kontinuierlichen Aszitesdrainage
41.42.99↔	Exzision oder Destruktion von Läsion oder Gewebe der Milz, sonstige	54.99.82↔	Behebung einer mechanischen Obstruktion von Kathetern mit automatischer, programmierbarer und wiederaufladbarer Pumpe zur kontinuierlichen Aszitesdrainage
41.43↔	Partielle Splenektomie	54.99.99↔	Sonstige Operationen in der Abdominal-Region, sonstige Operationen im Retroperitonealraum, n.n.bez.
41.5↔	Totale Splenektomie	54.a0↔	Exzision und Destruktion von retroperitoneal gelegenen Gewebe
44.44↔	Katheterembolisation zur Blutstillung in Magen oder Duodenum	54.a1↔	Operationen im Retroperitonealraum, sonstige
50.14↔	Laparoskopische Leberbiopsie	82.82↔	Plastische Rekonstruktion einer Spalthand
53.00↔	Einseitige Operation einer Inguinalhernie, n.n.bez.	82.89.10↔	Sehnenscheidenplastik an der Hand
53.01↔	Einseitige Operation einer direkten Inguinalhernie	82.89.11↔	Knöcherner Refixation von Bänder der Handwurzel und Mittelhand
53.02↔	Einseitige Operation einer indirekten Inguinalhernie	82.89.12↔	Knöcherner Refixation von sonstigen Bänder der Hand
53.03↔	Einseitige Operation einer direkten Inguinalhernie mit Transplantat oder Prothese	82.89.13↔	Gelenkübergreifende Weichteildistraktion bei kongenitalen Anomalien der Hand
53.04↔	Operation einer indirekten Inguinalhernie mit Transplantat oder Prothese	82.89.14↔	Radialisierung bei kongenitalen Anomalien der Hand
53.05↔	Operation einer Inguinalhernie mit Transplantat oder Prothese, n.n.bez.	82.89.15↔	Resektion von Schnürringen mit plastischer Rekonstruktion bei kongenitalen Anomalien der Hand
53.10↔	Beidseitige Operation von Inguinalhernien, n.n.bez.	82.89.16↔	Transfer einer Zehe als Fingersersatz
53.11↔	Beidseitige Operation von direkten Inguinalhernien	82.89.99↔	Sonstige plastische Operationen an der Hand, sonstige
53.12↔	Beidseitige Operation von indirekten Inguinalhernien	82.91↔	Lösung von Adhäsionen an der Hand
53.13↔	Beidseitige Operation von Inguinalhernien, einer direkten und einer indirekten	82.99.10↔	Sonstige Operationen an Sehnen der Hand
53.14↔	Beidseitige Operation von direkten Inguinalhernien mit Transplantat oder Prothese	82.99.20↔	Sonstige Operationen an Faszien der Hand
53.15↔	Beidseitige Operation von indirekten Inguinalhernien mit Transplantat oder Prothese	82.99.30↔	Sonstige Operationen an Muskeln der Hand
53.16↔	Beidseitige Operation von Inguinalhernien, einer direkten und einer indirekten mit Transplantat oder Prothese	83.02.10↔	Myotomie, Kopf und Hals
53.17↔	Beidseitige Operation von Inguinalhernien mit Transplantat oder Prothese, n.n.bez.	83.02.11↔	Myotomie, Schulter und Axilla
		83.02.12↔	Myotomie, Oberarm und Ellenbogen
		83.02.13↔	Myotomie, Unterarm
		83.02.14↔	Myotomie, Brustwand, Bauch und Rücken
		83.02.15↔	Myotomie, Leisten- und Genitalregion und Gesäss
		83.02.16↔	Myotomie, Untere Extremität
		83.02.19↔	Myotomie, Andere Lokalisation
		83.03.10↔	Bursotomie, Kopf und Hals
		83.03.11↔	Bursotomie, Schulter und Axilla
		83.03.12↔	Bursotomie, Oberarm und Ellenbogen
		83.03.13↔	Bursotomie, Unterarm

83.03.14↔	Bursotomie, Brustwand, Bauch und Rücken	83.19.22↔	Desinsertion von Muskel, Sehne und Faszie, Oberarm und Ellenbogen
83.03.15↔	Bursotomie, Leisten- und Genitalregion und Gesäss	83.19.23↔	Desinsertion von Muskel, Sehne und Faszie, Unterarm
83.03.16↔	Bursotomie, Untere Extremität	83.19.24↔	Desinsertion von Muskel, Sehne und Faszie, Brustwand, Bauch und Rücken
83.03.19↔	Bursotomie, Andere Lokalisation	83.19.25↔	Desinsertion von Muskel, Sehne und Faszie, Leisten- und Genitalregion und Gesäss
83.09.10↔	Fremdkörperentfernung aus Muskel, Sehne oder Faszie, Kopf und Hals	83.19.26↔	Desinsertion von Muskel, Sehne und Faszie, Untere Extremität
83.09.11↔	Fremdkörperentfernung aus Muskel, Sehne oder Faszie, Schulter und Axilla	83.19.29↔	Desinsertion von Muskel, Sehne und Faszie, Andere Lokalisation
83.09.12↔	Fremdkörperentfernung aus Muskel, Sehne oder Faszie, Oberarm und Ellenbogen	83.19.30↔	Lappenstieldurchtrennung nach Lappenplastik, Kopf und Hals
83.09.13↔	Fremdkörperentfernung aus Muskel, Sehne oder Faszie, Unterarm	83.19.31↔	Lappenstieldurchtrennung nach Lappenplastik, Schulter und Axilla
83.09.14↔	Fremdkörperentfernung aus Muskel, Sehne oder Faszie, Brustwand, Bauch und Rücken	83.19.32↔	Lappenstieldurchtrennung nach Lappenplastik, Oberarm und Ellenbogen
83.09.15↔	Fremdkörperentfernung aus Muskel, Sehne oder Faszie, Leisten- und Genitalregion und Gesäss	83.19.33↔	Lappenstieldurchtrennung nach Lappenplastik, Unterarm
83.09.16↔	Fremdkörperentfernung aus Muskel, Sehne oder Faszie, Untere Extremität	83.19.34↔	Lappenstieldurchtrennung nach Lappenplastik, Brustwand, Bauch und Rücken
83.09.19↔	Fremdkörperentfernung aus Muskel, Sehne oder Faszie, Andere Lokalisation	83.19.35↔	Lappenstieldurchtrennung nach Lappenplastik, Leisten- und Genitalregion und Gesäss
83.09.90↔	Sonstige Inzision an den Weichteilen, Kopf und Hals	83.19.36↔	Lappenstieldurchtrennung nach Lappenplastik, Untere Extremität
83.09.91↔	Sonstige Inzision an den Weichteilen, Schulter und Axilla	83.19.39↔	Lappenstieldurchtrennung nach Lappenplastik, Andere Lokalisation
83.09.92↔	Sonstige Inzision an den Weichteilen, Oberarm und Ellenbogen	83.19.90↔	Sonstige Durchtrennung von Weichteilen, Kopf und Hals
83.09.93↔	Sonstige Inzision an den Weichteilen, Unterarm	83.19.91↔	Sonstige Durchtrennung von Weichteilen, Schulter und Axilla
83.09.94↔	Sonstige Inzision an den Weichteilen, Brustwand, Bauch und Rücken	83.19.92↔	Sonstige Durchtrennung von Weichteilen, Oberarm und Ellenbogen
83.09.95↔	Sonstige Inzision an den Weichteilen, Leisten- und Genitalregion und Gesäss	83.19.93↔	Sonstige Durchtrennung von Weichteilen, Unterarm
83.09.96↔	Sonstige Inzision an den Weichteilen, Untere Extremität	83.19.94↔	Sonstige Durchtrennung von Weichteilen, Brustwand, Bauch und Rücken
83.09.97↔	Sonstige Inzision an den Weichteilen, Andere Lokalisation	83.19.95↔	Sonstige Durchtrennung von Weichteilen, Leisten- und Genitalregion und Gesäss
83.11↔	Tenotomie der Achillessehne	83.19.96↔	Sonstige Durchtrennung von Weichteilen, Untere Extremität
83.12↔	Tenotomie der Hüft-Adduktoren	83.19.97↔	Sonstige Durchtrennung von Weichteilen, Andere Lokalisation
83.13.10↔	Inzision einer Sehne, Kopf und Hals	83.21.11↔	Offene Biopsie an den Weichteilen
83.13.11↔	Inzision einer Sehne, Schulter und Axilla	83.21.21↔	Offene Biopsie am Muskel
83.13.12↔	Inzision einer Sehne, Oberarm und Ellenbogen	83.21.30↔	Biopsie an den Weichteilen, Biopsie an einem Schleimbeutel
83.13.13↔	Inzision einer Sehne, Unterarm	83.31.10↔	Exzision einer Läsion an einer Sehnscheide, Kopf und Hals
83.13.14↔	Inzision einer Sehne, Brustwand, Bauch und Rücken	83.31.11↔	Exzision einer Läsion an einer Sehnscheide, Schulter und Axilla
83.13.15↔	Inzision einer Sehne, Leisten- und Genitalregion und Gesäss	83.31.12↔	Exzision einer Läsion an einer Sehnscheide, Oberarm und Ellenbogen
83.13.16↔	Inzision einer Sehne, Untere Extremität	83.31.13↔	Exzision einer Läsion an einer Sehnscheide, Unterarm
83.13.19↔	Inzision einer Sehne, andere Lokalisation	83.31.14↔	Exzision einer Läsion an einer Sehnscheide, Brustwand, Bauch und Rücken
83.13.20↔	Durchtrennung einer Sehne, Kopf und Hals	83.31.15↔	Exzision einer Läsion an einer Sehnscheide, Leisten- und Genitalregion und Gesäss
83.13.21↔	Durchtrennung einer Sehne, Schulter und Axilla	83.31.16↔	Exzision einer Läsion an einer Sehnscheide, Untere Extremität
83.13.22↔	Durchtrennung einer Sehne, Oberarm und Ellenbogen	83.31.19↔	Exzision einer Läsion an einer Sehnscheide, Andere Lokalisation
83.13.23↔	Durchtrennung einer Sehne, Unterarm	83.32.10↔	Exzision einer Läsion an einem Muskel, Kopf und Hals
83.13.24↔	Durchtrennung einer Sehne, Brustwand, Bauch und Rücken	83.32.11↔	Exzision einer Läsion an einem Muskel, Schulter und Arm
83.13.25↔	Durchtrennung einer Sehne, Leisten- und genitalregion und Gesäss	83.32.12↔	Exzision einer Läsion an einem Muskel, Brustwand, Bauch und Rücken
83.13.26↔	Durchtrennung einer Sehne, Untere Extremität	83.32.13↔	Exzision einer Läsion an einem Muskel, Leisten- und Genitalregion und Gesäss
83.13.29↔	Durchtrennung einer Sehne, Andere Lokalisation	83.32.14↔	Exzision einer Läsion an einem Muskel, Untere Extremität
83.14.10↔	Fasziotomie oder Aponeurotomie, Kopf und Hals	83.32.19↔	Exzision einer Läsion an einem Muskel, Andere Lokalisation
83.14.11↔	Fasziotomie oder Aponeurotomie, Schulter und Axilla	83.39.10↔	Exzision einer Läsion an einer Sehne, Kopf und Hals
83.14.12↔	Fasziotomie oder Aponeurotomie, Oberarm und Ellenbogen	83.39.11↔	Exzision einer Läsion an einer Sehne, Schulter und Arm
83.14.13↔	Fasziotomie oder Aponeurotomie, Unterarm	83.39.12↔	Exzision einer Läsion an anderen Weichteilen, Exzision einer Läsion an einer Sehne, Brustwand, Bauch und Rücken
83.14.14↔	Fasziotomie oder Aponeurotomie, Brustwand, Bauch und Rücken	83.39.13↔	Exzision einer Läsion an einer Sehne, Leisten- und Genitalregion und Gesäss
83.14.15↔	Fasziotomie oder Aponeurotomie, Leisten- und Genitalregion und Gesäss	83.39.14↔	Exzision einer Läsion an einer Sehne, Untere Extremität
83.14.16↔	Fasziotomie oder Aponeurotomie, Untere Extremität	83.39.19↔	Exzision einer Läsion an einer Sehne, Andere Lokalisation
83.14.19↔	Fasziotomie oder Aponeurotomie, Andere Lokalisation	83.39.20↔	Exzision einer Läsion an einer Faszie, Kopf und Hals
83.19.10↔	Durchtrennung eines Muskels, Kopf und Hals	83.39.21↔	Exzision einer Läsion an einer Faszie, Schulter und Arm
83.19.11↔	Durchtrennung eines Muskels, Schulter und Axilla	83.39.22↔	Exzision einer Läsion an einer Faszie, Brustwand, Bauch und Rücken
83.19.12↔	Durchtrennung eines Muskels, Oberarm und Ellenbogen		
83.19.13↔	Durchtrennung eines Muskels, Unterarm		
83.19.14↔	Durchtrennung eines Muskels, Brustwand, Bauch und Rücken		
83.19.15↔	Durchtrennung eines Muskels, Leisten- und Genitalregion und Gesäss		
83.19.16↔	Durchtrennung eines Muskels, Untere Extremität		
83.19.19↔	Durchtrennung eines Muskels, Andere Lokalisation		
83.19.20↔	Desinsertion von Muskel, Sehne und Faszie, Kopf und Hals		
83.19.21↔	Desinsertion von Muskel, Sehne und Faszie, Schulter und Axilla		

83.39.23↔	Exzision einer Läsion an einer Faszie, Leisten- und Genitalregion und Gesäss	83.5x.15↔	Bursektomie, Leisten- und Genitalregion und Gesäss
83.39.24↔	Exzision einer Läsion an einer Faszie, Untere Extremität	83.5x.16↔	Bursektomie, Untere Extremität
83.39.29↔	Exzision einer Läsion an einer Faszie, Andere Lokalisation	83.5x.19↔	Bursektomie, Andere Lokalisation
83.41↔	Exzision einer Sehne zur Transplantation	83.61.11↔	Naht einer Sehnscheide, Schulter und Axilla
83.42.10↔	Sonstige Tenonektomie, Kopf und Hals	83.61.12↔	Naht einer Sehnscheide, Oberarm und Ellenbogen
83.42.11↔	Sonstige Tenonektomie, Schulter und Axilla	83.61.13↔	Naht einer Sehnscheide, Unterarm
83.42.12↔	Sonstige Tenonektomie, Oberarm und Ellenbogen	83.61.14↔	Naht einer Sehnscheide, Brustwand, Bauch und Rücken
83.42.13↔	Sonstige Tenonektomie, Unterarm	83.61.15↔	Naht einer Sehnscheide, Leisten- und Genitalregion und Gesäss
83.42.14↔	Sonstige Tenonektomie, Brustwand, Bauch und Rücken	83.61.16↔	Naht einer Sehnscheide, Untere Extremität
83.42.15↔	Sonstige Tenonektomie, Leisten- und Genitalregion und Gesäss	83.61.19↔	Naht einer Sehnscheide, Andere Lokalisation
83.42.16↔	Sonstige Tenonektomie, Untere Extremität	83.62.10↔	Sekundäre Naht einer Sehne, Kopf und Hals
83.42.19↔	Sonstige Tenonektomie, Andere Lokalisation	83.62.11↔	Sekundäre Naht einer Sehne, Schulter und Axilla
83.43.00↔	Exzision von Muskel oder Faszie zur Transplantation, n.n.bez.	83.62.12↔	Sekundäre Naht einer Sehne, Oberarm und Ellenbogen
83.43.10↔	Entnahme eines myokutanen Lappens zur Transplantation	83.62.13↔	Sekundäre Naht einer Sehne, Unterarm
83.43.11↔	Entnahme eines osteomyokutanen oder osteofasziokutanen Lappens zur Transplantation	83.62.14↔	Sekundäre Naht einer Sehne, Brustwand, Bauch und Rücken
83.43.12↔	Entnahme eines sonstigen Lappentransplantates mit mikrovaskulärer Anastomosierung aus Muskel oder Faszie	83.62.15↔	Sekundäre Naht einer Sehne, Leisten- und Genitalregion und Gesäss
83.43.99↔	Exzision von Muskel oder Faszie zur Transplantation, sonstige	83.62.16↔	Sekundäre Naht einer Sehne, Untere Extremität
83.44.00↔	Sonstige Fasziektomie, n.n.bez.	83.62.19↔	Sekundäre Naht einer Sehne, Andere Lokalisation
83.44.10↔	Sonstige Fasziektomie, Kopf und Hals	83.64.10↔	Sonstige Naht einer Sehne, Kopf und Hals
83.44.11↔	Sonstige Fasziektomie, Schulter und Axilla	83.64.11↔	Sonstige Naht einer Sehne, Schulter und Axilla
83.44.12↔	Sonstige Fasziektomie, Oberarm und Ellenbogen	83.64.12↔	Sonstige Naht einer Sehne, Oberarm und Ellenbogen
83.44.13↔	Sonstige Fasziektomie, Unterarm	83.64.13↔	Sonstige Naht einer Sehne, Unterarm
83.44.14↔	Sonstige Fasziektomie, Brustwand, Bauch und Rücken	83.64.14↔	Sonstige Naht einer Sehne, Brustwand, Bauch und Rücken
83.44.15↔	Sonstige Fasziektomie, Leisten- und Genitalregion und Gesäss	83.64.15↔	Sonstige Naht einer Sehne, Leisten- und Genitalregion und Gesäss
83.44.16↔	Sonstige Fasziektomie, Untere Extremität	83.64.16↔	Sonstige Naht einer Sehne, Untere Extremität
83.44.19↔	Sonstige Fasziektomie, Andere Lokalisation	83.64.19↔	Sonstige Naht einer Sehne, Andere Lokalisation
83.44.99↔	Sonstige Fasziektomie, sonstige	83.65.10↔	Sonstige Naht an Muskel oder Faszie, Kopf und Hals
83.45.10↔	Sonstige Myektomie, Kopf und Hals	83.65.11↔	Sonstige Naht an Muskel oder Faszie, Schulter und Axilla
83.45.11↔	Sonstige Myektomie, Schulter und Axilla	83.65.12↔	Sonstige Naht an Muskel oder Faszie, Oberarm und Ellenbogen
83.45.12↔	Sonstige Myektomie, Oberarm und Ellenbogen	83.65.13↔	Sonstige Naht an Muskel oder Faszie, Unterarm
83.45.13↔	Sonstige Myektomie, Unterarm	83.65.14↔	Sonstige Naht an Muskel oder Faszie, Brustwand, Bauch und Rücken
83.45.14↔	Sonstige Myektomie, Brustwand, Bauch und Rücken	83.65.15↔	Sonstige Naht an Muskel oder Faszie, Leisten- und Genitalregion und Gesäss
83.45.15↔	Sonstige Myektomie, Leisten- und Genitalregion und Gesäss	83.65.16↔	Sonstige Naht an Muskel oder Faszie, Untere Extremität
83.45.16↔	Sonstige Myektomie, Untere Extremität	83.65.19↔	Sonstige Naht an Muskel oder Faszie, Andere Lokalisation
83.45.19↔	Sonstige Myektomie, Andere Lokalisation	83.72.10↔	Sehnenrückverlagerung, Kopf und Hals
83.49.10↔	Exzision einer Sehnscheide, Kopf und Hals	83.72.11↔	Sehnenrückverlagerung, Schulter und Axilla
83.49.11↔	Exzision einer Sehnscheide, Schulter und Axilla	83.72.12↔	Sehnenrückverlagerung, Oberarm und Ellenbogen
83.49.12↔	Exzision einer Sehnscheide, Oberarm und Ellenbogen	83.72.13↔	Sehnenrückverlagerung, Unterarm
83.49.13↔	Exzision einer Sehnscheide, Unterarm	83.72.14↔	Sehnenrückverlagerung, Brustwand, Bauch und Rücken
83.49.14↔	Exzision einer Sehnscheide, Brustwand und Rücken	83.72.15↔	Sehnenrückverlagerung, Leisten- und Genitalregion und Gesäss
83.49.15↔	Exzision einer Sehnscheide, Leisten- und Genitalregion und Gesäss	83.72.16↔	Sehnenrückverlagerung, Untere Extremität
83.49.16↔	Exzision einer Sehnscheide, Untere Extremität	83.72.19↔	Sehnenrückverlagerung, Andere Lokalisation
83.49.19↔	Exzision einer Sehnscheide, Andere Lokalisation	83.73.10↔	Reinsertion einer Sehne, Kopf und Hals
83.49.20↔	Kompartimentresektion, Kopf und Hals	83.73.11↔	Reinsertion einer Sehne, Schulter und Axilla
83.49.21↔	Kompartimentresektion, Schulter und Axilla	83.73.12↔	Reinsertion einer Sehne, Oberarm und Ellenbogen
83.49.22↔	Kompartimentresektion, Oberarm und Ellenbogen	83.73.13↔	Reinsertion einer Sehne, Unterarm
83.49.23↔	Kompartimentresektion, Unterarm	83.73.14↔	Reinsertion einer Sehne, Brustwand, Bauch und Rücken
83.49.24↔	Kompartimentresektion, Brustwand, Bauch und Rücken	83.73.15↔	Reinsertion einer Sehne, Leisten- und Genitalregion und Gesäss
83.49.25↔	Kompartimentresektion, Leisten- und Genitalregion und Gesäss	83.73.16↔	Reinsertion einer Sehne, Untere Extremität
83.49.26↔	Kompartimentresektion, Untere Extremität	83.73.19↔	Reinsertion einer Sehne, Andere Lokalisation
83.49.29↔	Kompartimentresektion, Andere Lokalisation	83.74.10↔	Reinsertion eines Muskels, Kopf und Hals
83.49.30↔	Sonstige Exzision von Weichteilen, Kopf und Hals	83.74.11↔	Reinsertion eines Muskels, Schulter und Axilla
83.49.31↔	Sonstige Exzision von Weichteilen, Schulter und Axilla	83.74.12↔	Reinsertion eines Muskels, Oberarm und Ellenbogen
83.49.32↔	Sonstige Exzision von Weichteilen, Oberarm und Ellenbogen	83.74.13↔	Reinsertion eines Muskels, Unterarm
83.49.33↔	Sonstige Exzision von Weichteilen, Unterarm	83.74.14↔	Reinsertion eines Muskels, Brustwand, Bauch und Rücken
83.49.34↔	Sonstige Exzision von Weichteilen, Brustwand, Bauch und Rücken	83.74.15↔	Reinsertion eines Muskels, Leisten- und Genitalregion
83.49.35↔	Sonstige Exzision von Weichteilen, Leisten- und Genitalregion und Gesäss	83.74.16↔	Reinsertion eines Muskels, Untere Extremität
83.49.36↔	Sonstige Exzision von Weichteilen, Untere Extremität	83.74.19↔	Reinsertion eines Muskels, Andere Lokalisation
83.49.39↔	Sonstige Exzision von Weichteilen, Andere Lokalisation	83.77.10↔	Muskeltransfer oder -transplantation, Kopf und Hals
83.5x.10↔	Bursektomie, Kopf und Hals	83.77.11↔	Muskeltransfer oder -transplantation, Schulter und Axilla
83.5x.11↔	Bursektomie, Schulter und Axilla	83.77.12↔	Muskeltransfer oder -transplantation, Oberarm und Ellenbogen
83.5x.12↔	Bursektomie, Oberarm und Ellenbogen	83.77.13↔	Muskeltransfer oder -transplantation, Unterarm
83.5x.13↔	Bursektomie, Unterarm	83.77.14↔	Muskeltransfer oder -transplantation, Brustwand, Bauch und Rücken
83.5x.14↔	Bursektomie, Brustwand, Bauch und Rücken	83.77.15↔	Muskeltransfer oder -transplantation, Leisten- und Genitalregion und Gesäss

83.77.16↔	Muskeltransfer oder -transplantation, Untere Extremität	83.85.14↔	Verlängerung von Muskel oder Sehne, Brustwand, Bauch und Rücken
83.77.19↔	Muskeltransfer oder -transplantation, Andere Lokalisation	83.85.15↔	Verlängerung von Muskel oder Sehne, Leisten- und Genitalregion und Gesäss
83.82.10↔	Faszientransplantation, Kopf und Hals	83.85.16↔	Verlängerung von Muskel oder Sehne, Untere Extremität
83.82.11↔	Faszientransplantation, Schulter und Axilla	83.85.19↔	Verlängerung von Muskel oder Sehne, Andere Lokalisation
83.82.12↔	Faszientransplantation, Oberarm und Ellenbogen	83.85.20↔	Verkürzung von Muskel oder Sehne, Kopf und Hals
83.82.13↔	Faszientransplantation, Unterarm	83.85.21↔	Verkürzung von Muskel oder Sehne, Schulter und Axilla
83.82.14↔	Faszientransplantation, Brustwand, Bauch und Rücken	83.85.22↔	Verkürzung von Muskel oder Sehne, Oberarm und Ellenbogen
83.82.15↔	Faszientransplantation, Leisten- und Genitalregion und Gesäss	83.85.23↔	Verkürzung von Muskel oder Sehne, Unterarm
83.82.16↔	Faszientransplantation, Untere Extremität	83.85.24↔	Verkürzung von Muskel oder Sehne, Brustwand, Bauch und Rücken
83.82.19↔	Faszientransplantation, Andere Lokalisation	83.85.25↔	Verkürzung von Muskel oder Sehne, Leisten- und Genitalregion und Gesäss
83.82.20↔	Transplantation eines lokalen Muskel- oder Fasziennappens, Kopf und Hals	83.85.26↔	Verkürzung von Muskel oder Sehne, Untere Extremität
83.82.21↔	Transplantation eines lokalen Muskel- oder Fasziennappens, Schulter und Axilla	83.85.29↔	Verkürzung von Muskel oder Sehne, Andere Lokalisation
83.82.22↔	Transplantation eines lokalen Muskel- oder Fasziennappens, Oberarm und Ellenbogen	83.86↔	Quadrizepssehnen-Rekonstruktion
83.82.23↔	Transplantation eines lokalen Muskel- oder Fasziennappens, Unterarm	83.87.10↔	Muskelplastik, Kopf und Hals
83.82.24↔	Transplantation eines lokalen Muskel- oder Fasziennappens, Brustwand, Bauch und Rücken	83.87.11↔	Muskelplastik, Schulter und Axilla
83.82.25↔	Transplantation eines lokalen Muskel- oder Fasziennappens, Leisten- und Genitalregion und Gesäss	83.87.12↔	Muskelplastik, Oberarm und Ellenbogen
83.82.26↔	Transplantation eines lokalen Muskel- oder Fasziennappens, Untere Extremität	83.87.13↔	Muskelplastik, Unterarm
83.82.29↔	Transplantation eines lokalen Muskel- oder Fasziennappens, Andere Lokalisation	83.87.14↔	Muskelplastik, Brustwand, Bauch und Rücken
83.82.30↔	Transplantation eines osteomyokutanen oder osteofasziokutanen Lappens, Kopf und Hals	83.87.15↔	Muskelplastik, Leisten- und Genitalregion und Gesäss
83.82.31↔	Transplantation eines osteomyokutanen oder osteofasziokutanen Lappens, Schulter und Axilla	83.87.16↔	Muskelplastik, Untere Extremität
83.82.32↔	Transplantation eines osteomyokutanen oder osteofasziokutanen Lappens, Oberarm und Ellenbogen	83.87.19↔	Muskelplastik, Andere Lokalisation
83.82.33↔	Transplantation eines osteomyokutanen oder osteofasziokutanen Lappens, Unterarm	83.87.90↔	Sonstige plastische Operationen am Muskel, Kopf und Hals
83.82.34↔	Transplantation eines osteomyokutanen oder osteofasziokutanen Lappens, Brustwand, Bauch und Rücken	83.87.91↔	Sonstige plastische Operationen am Muskel, Schulter und Axilla
83.82.35↔	Transplantation eines osteomyokutanen oder osteofasziokutanen Lappens, Leisten- und Genitalregion und Gesäss	83.87.92↔	Sonstige plastische Operationen am Muskel, Oberarm und Ellenbogen
83.82.36↔	Transplantation eines osteomyokutanen oder osteofasziokutanen Lappens, Untere Extremität	83.87.93↔	Sonstige plastische Operationen am Muskel, Unterarm
83.82.39↔	Transplantation eines osteomyokutanen oder osteofasziokutanen Lappens, Andere Lokalisation	83.87.94↔	Sonstige plastische Operationen am Muskel, Brustwand, Bauch und Rücken
83.82.40↔	Transplantation eines sonstigen Lappentransplantates mit mikrovaskulärer Anastomosierung aus Muskel oder Faszie, Kopf und Hals	83.87.95↔	Sonstige plastische Operationen am Muskel, Leisten- und Genitalregion und Gesäss
83.82.41↔	Transplantation eines sonstigen Lappentransplantates mit mikrovaskulärer Anastomosierung aus Muskel oder Faszie, Schulter und Axilla	83.87.96↔	Sonstige plastische Operationen am Muskel, Untere Extremität
83.82.42↔	Transplantation eines sonstigen Lappentransplantates mit mikrovaskulärer Anastomosierung aus Muskel oder Faszie, Oberarm und Ellenbogen	83.87.97↔	Sonstige plastische Operationen am Muskel, Andere Lokalisation
83.82.43↔	Transplantation eines sonstigen Lappentransplantates mit mikrovaskulärer Anastomosierung aus Muskel oder Faszie, Unterarm	83.88.10↔	Augmentation einer Sehne, Kopf und Hals
83.82.44↔	Transplantation eines sonstigen Lappentransplantates mit mikrovaskulärer Anastomosierung aus Muskel oder Faszie, Brustwand, Bauch und Rücken	83.88.11↔	Augmentation einer Sehne, Schulter und Axilla
83.82.45↔	Transplantation eines sonstigen Lappentransplantates mit mikrovaskulärer Anastomosierung aus Muskel oder Faszie, Leisten- und Genitalregion und Gesäss	83.88.12↔	Augmentation einer Sehne, Oberarm und Ellenbogen
83.82.46↔	Transplantation eines sonstigen Lappentransplantates mit mikrovaskulärer Anastomosierung aus Muskel oder Faszie, Untere Extremität	83.88.13↔	Augmentation einer Sehne, Unterarm
83.82.47↔	Transplantation eines sonstigen Lappentransplantates mit mikrovaskulärer Anastomosierung aus Muskel oder Faszie, Andere Lokalisation	83.88.14↔	Augmentation einer Sehne, Brustwand, Bauch und Rücken
83.82.99↔	Muskel- oder Faszientransplantation, sonstige	83.88.15↔	Augmentation einer Sehne, Leisten- und Genitalregion und Gesäss
83.85.10↔	Verlängerung von Muskel oder Sehne, Kopf und Hals	83.88.16↔	Augmentation einer Sehne, Untere Extremität
83.85.11↔	Verlängerung von Muskel oder Sehne, Schulter und Axilla	83.88.19↔	Augmentation einer Sehne, Andere Lokalisation
83.85.12↔	Verlängerung von Muskel oder Sehne, Oberarm und Ellenbogen	83.88.20↔	Sehnennersatzplastik, Kopf und Hals
83.85.13↔	Verlängerung von Muskel oder Sehne, Unterarm	83.88.21↔	Sehnennersatzplastik, Schulter und Axilla
		83.88.22↔	Sehnennersatzplastik, Oberarm und Ellenbogen
		83.88.23↔	Sehnennersatzplastik, Unterarm
		83.88.24↔	Sehnennersatzplastik, Brustwand, Bauch und Rücken
		83.88.25↔	Sehnennersatzplastik, Leisten- und Genitalregion und Gesäss
		83.88.26↔	Sehnennersatzplastik, Untere Extremität
		83.88.29↔	Sehnennersatzplastik, Andere Lokalisation
		83.88.30↔	Schaffung eines Sehnentransplantatlagers, Kopf und Hals
		83.88.31↔	Schaffung eines Sehnentransplantatlagers, Schulter und Axilla
		83.88.32↔	Schaffung eines Sehnentransplantatlagers, Oberarm und Ellenbogen
		83.88.33↔	Schaffung eines Sehnentransplantatlagers, Unterarm
		83.88.34↔	Schaffung eines Sehnentransplantatlagers, Brustwand, Bauch und Rücken
		83.88.35↔	Schaffung eines Sehnentransplantatlagers, Leisten- und Genitalregion und Gesäss
		83.88.36↔	Schaffung eines Sehnentransplantatlagers, Untere Extremität
		83.88.39↔	Schaffung eines Sehnentransplantatlagers, Andere Lokalisation
		83.88.40↔	Tenodese, Kopf und Hals
		83.88.41↔	Tenodese, Schulter und Axilla
		83.88.42↔	Tenodese, Oberarm und Ellenbogen
		83.88.43↔	Tenodese, Unterarm
		83.88.44↔	Tenodese, Brustwand, Bauch und Rücken
		83.88.45↔	Tenodese, Leisten- und Genitalregion und Gesäss

83.88.46↔	Tenodese, Untere Extremität	83.91.19↔	Lösung von Adhäsionen von Muskel, Sehne, Faszie und Bursa, Andere Lokalisation
83.88.49↔	Tenodese, Andere Lokalisation	83.99.10↔	Andere Operationen an Sehnen, Kopf und Hals
83.88.90↔	Sonstige plastische Operationen an der Sehne, Kopf und Hals	83.99.11↔	Andere Operationen an Sehnen, Schulter und Axilla
83.88.91↔	Sonstige plastische Operationen an der Sehne, Schulter und Axilla	83.99.12↔	Andere Operationen an Sehnen, Oberarm und Ellenbogen
83.88.92↔	Sonstige plastische Operationen an der Sehne, Oberarm und Ellenbogen	83.99.13↔	Andere Operationen an Sehnen, Unterarm
83.88.93↔	Sonstige plastische Operationen an der Sehne, Unterarm	83.99.14↔	Andere Operationen an Sehnen, Brustwand, Bauch und Rücken
83.88.94↔	Sonstige plastische Operationen an der Sehne, Brustwand, Bauch und Rücken	83.99.15↔	Andere Operationen an Sehnen, Leisten- und Genitalregion und Gesäss
83.88.95↔	Sonstige plastische Operationen an der Sehne, Leisten- und Genitalregion und Gesäss	83.99.16↔	Andere Operationen an Sehnen, Untere Extremität
83.88.96↔	Sonstige plastische Operationen an der Sehne, Untere Extremität	83.99.19↔	Andere Operationen an Sehnen, Andere Lokalisation
83.88.97↔	Sonstige plastische Operationen an der Sehne, Andere Lokalisation	83.99.20↔	Andere Operationen an Muskel, Faszie und Bursa, Kopf und Hals
83.89.10↔	Verlängerung, Verkürzung und Doppelung einer Faszie, Kopf und Hals	83.99.21↔	Andere Operationen an Muskel, Faszie und Bursa, Schulter und Axilla
83.89.11↔	Verlängerung, Verkürzung und Doppelung einer Faszie, Schulter und Axilla	83.99.22↔	Andere Operationen an Muskel, Faszie und Bursa, Oberarm und Ellenbogen
83.89.12↔	Verlängerung, Verkürzung und Doppelung einer Faszie, Oberarm und Ellenbogen	83.99.23↔	Andere Operationen an Muskel, Faszie und Bursa, Unterarm
83.89.13↔	Verlängerung, Verkürzung und Doppelung einer Faszie, Unterarm	83.99.24↔	Andere Operationen an Muskel, Faszie und Bursa, Brustwand, Bauch und Rücken
83.89.14↔	Verlängerung, Verkürzung und Doppelung einer Faszie, Brustwand, Bauch und Rücken	83.99.25↔	Andere Operationen an Muskel, Faszie und Bursa, Leisten- und Genitalregion und Gesäss
83.89.15↔	Verlängerung, Verkürzung und Doppelung einer Faszie, Leisten- und Genitalregion und Gesäss	83.99.26↔	Andere Operationen an Muskel, Faszie und Bursa, Untere Extremität
83.89.16↔	Verlängerung, Verkürzung und Doppelung einer Faszie, Untere Extremität	83.99.29↔	Andere Operationen an Muskel, Faszie und Bursa, Andere Lokalisation
83.89.19↔	Verlängerung, Verkürzung und Doppelung einer Faszie, Andere Lokalisation	83.99.30↔	Revision (ohne Ersetzen) eines Skelettmuskelstimulators
83.89.20↔	Deckung eines Defekts an einer Faszie, Kopf und Hals	86.22.20‡↔	Grossflächiges Débridement von Wunde, Infektion oder Verbrennung durch Exzision mit Einlegen eines Medikamententrägers am Kopf (ausser Lippe)
83.89.21↔	Deckung eines Defekts an einer Faszie, Schulter und Axilla	86.22.27‡↔	Grossflächiges Débridement von Wunde, Infektion oder Verbrennung durch Exzision mit Einlegen eines Medikamententrägers an der Leisten- und Genitalregion
83.89.22↔	Deckung eines Defekts an einer Faszie, Oberarm und Ellenbogen	86.22.28‡↔	Grossflächiges Débridement von Wunde, Infektion oder Verbrennung durch Exzision mit Einlegen eines Medikamententrägers an der unteren Extremität
83.89.23↔	Deckung eines Defekts an einer Faszie, Unterarm	86.22.29‡↔	Grossflächiges Débridement von Wunde, Infektion oder Verbrennung durch Exzision mit Einlegen eines Medikamententrägers, andere Lokalisation
83.89.24↔	Deckung eines Defekts an einer Faszie, Brustwand, Bauch und Rücken	86.4x.00↔	Radikale Exzision einer Hautläsion, n.n.bez.
83.89.25↔	Deckung eines Defekts an einer Faszie, Leisten- und Genitalregion und Gesäss	86.4x.10↔	Radikale Exzision einer Hautläsion am Kopf mit histographischer Kontrolle
83.89.26↔	Deckung eines Defekts an einer Faszie, untere Extremität	86.4x.11↔	Radikale Exzision einer Hautläsion des Halses mit histographischer Kontrolle
83.89.29↔	Deckung eines Defekts an einer Faszie, andere Lokalisation	86.4x.13↔	Radikale Exzision einer Hautläsion an Unterarm und Hand mit histographischer Kontrolle
83.89.90↔	Sonstige plastische Operationen an der Faszie, Kopf und Hals	86.4x.17↔	Radikale Exzision einer Hautläsion an Leisten- und Genitalregion und Gesäss mit histographischer Kontrolle
83.89.91↔	Sonstige plastische Operationen an der Faszie, Schulter und Axilla	86.4x.18↔	Radikale Exzision einer Hautläsion der unteren Extremität mit histographischer Kontrolle
83.89.92↔	Sonstige plastische Operationen an der Faszie, Oberarm und Ellenbogen	86.4x.19↔	Radikale Exzision einer Hautläsion anderer Lokalisation mit histographischer Kontrolle
83.89.93↔	Sonstige plastische Operationen an der Faszie, Unterarm	86.4x.20↔	Radikale Exzision einer Hautläsion am Kopf mit Transplantation oder Transposition von Haut
83.89.94↔	Sonstige plastische Operationen an der Faszie, Brustwand, Bauch und Rücken	86.4x.21↔	Radikale Exzision einer Hautläsion des Halses mit Transplantation oder Transposition von Haut
83.89.95↔	Sonstige plastische Operationen an der Faszie, Leisten- und Genitalregion und Gesäss	86.4x.22↔	Radikale Exzision einer Hautläsion an Schulter und Axilla mit Transplantation oder Transposition von Haut
83.89.96↔	Sonstige plastische Operationen an der Faszie, Untere Extremität	86.4x.23↔	Radikale Exzision einer Hautläsion an Oberarm und Ellenbogen mit Transplantation oder Transposition von Haut
83.89.97↔	Sonstige plastische Operationen an der Faszie, Andere Lokalisation	86.4x.24↔	Radikale Exzision einer Hautläsion des Unterarmes mit Transplantation oder Transposition von Haut
83.91.10↔	Lösung von Adhäsionen von Muskel, Sehne, Faszie und Bursa, Kopf und Hals	86.4x.25↔	Radikale Exzision einer Hautläsion der Hand mit Transplantation oder Transposition von Haut
83.91.11↔	Lösung von Adhäsionen von Muskel, Sehne, Faszie und Bursa, Schulter und Axilla	86.4x.26↔	Radikale Exzision einer Hautläsion an Brustwand und Rücken mit Transplantation oder Transposition von Haut
83.91.12↔	Lösung von Adhäsionen von Muskel, Sehne, Faszie und Bursa, Oberarm und Ellenbogen	86.4x.27↔	Radikale Exzision einer Hautläsion an die Bauchregion mit Transplantation oder Transposition von Haut
83.91.13↔	Lösung von Adhäsionen von Muskel, Sehne, Faszie und Bursa, Unterarm	86.4x.28↔	Radikale Exzision einer Hautläsion der Leisten- und Genitalregion mit Transplantation oder Transposition von Haut
83.91.14↔	Lösung von Adhäsionen von Muskel, Sehne, Faszie und Bursa, Brustwand, Bauch und Rücken	86.4x.29↔	Radikale Exzision einer Hautläsion anderer Lokalisation mit Transplantation oder Transposition von Haut
83.91.15↔	Lösung von Adhäsionen von Muskel, Sehne, Faszie und Bursa, Leisten- und Genitalregion und Gesäss		
83.91.16↔	Lösung von Adhäsionen von Muskel, Sehne, Faszie und Bursa, Untere Extremität		

86.4x.2a↔	Radikale Exzision einer Hautläsion am Gesäss mit Transplantation oder Transposition von Haut	86.67.99↔	Haut-Regenerationsgraft, sonstige
86.4x.2b↔	Radikale Exzision einer Hautläsion der unteren Extremität mit Transplantation oder Transposition von Haut	86.69.10↔	Kleinflächige Spalthauttransplantation an den Kopf (außer Lippe und Mund)
86.4x.99↔	Radikale Exzision einer Hautläsion, sonstige	86.69.11↔	Kleinflächige Spalthauttransplantation an den Hals
86.61.10↔	Kleinflächiges Vollhauttransplantat an die Hand	86.69.12↔	Kleinflächige Spalthauttransplantation an Schulter und Oberarm
86.61.20↔	Grossflächiges Vollhauttransplantat an die Hand	86.69.13↔	Kleinflächige Spalthauttransplantation an den Unterarm
86.61.99↔	Vollhauttransplantat an die Hand, sonstige	86.69.14↔	Kleinflächige Spalthauttransplantation an die Hand
86.62.10↔	Kleinflächiges Spalthauttransplantat an die Hand	86.69.15↔	Kleinflächige Spalthauttransplantation an Brustwand und Rücken
86.62.20↔	Grossflächiges Spalthauttransplantat an die Hand	86.69.16↔	Kleinflächige Spalthauttransplantation an der Bauchregion
86.62.99↔	Sonstiges Hauttransplantat an die Hand, sonstiges	86.69.17↔	Kleinflächige Spalthauttransplantation an die Leisten- und Genitalregion
86.63.10↔	Kleinflächiges Vollhauttransplantat an den Kopf (außer Lippe und Mund)	86.69.18↔	Kleinflächige Spalthauttransplantation an Oberschenkel und Unterschenkel
86.63.11↔	Kleinflächiges Vollhauttransplantat an den Hals	86.69.19↔	Kleinflächige Spalthauttransplantation an andere Lokalisation
86.63.12↔	Kleinflächiges Vollhauttransplantat an Schulter und Oberarm	86.69.1a↔	Kleinflächige Spalthauttransplantation am Fuss
86.63.13↔	Kleinflächiges Vollhauttransplantat an den Unterarm	86.69.20↔	Grossflächige Spalthauttransplantation am Kopf (ausser Lippe und Mund)
86.63.15↔	Kleinflächiges Vollhauttransplantat an Brustwand, Bauch und Rücken	86.69.21↔	Grossflächige Spalthauttransplantation am Hals
86.63.16↔	Kleinflächiges Vollhauttransplantat an die Leisten- und Genitalregion	86.69.22↔	Grossflächige Spalthauttransplantation an Schulter und Oberarm
86.63.17↔	Kleinflächiges Vollhauttransplantat an das Gesäss	86.69.23↔	Grossflächige Spalthauttransplantation am Unterarm
86.63.18↔	Kleinflächiges Vollhauttransplantat an Oberschenkel und Unterschenkel	86.69.24↔	Grossflächige Spalthauttransplantation an der Hand
86.63.19↔	Kleinflächiges Vollhauttransplantat an andere Lokalisation	86.69.25↔	Grossflächige Spalthauttransplantation an Brustwand und Rücken
86.63.1a↔	Kleinflächiges Vollhauttransplantat am Fuss	86.69.26↔	Grossflächige Spalthauttransplantation an der Bauchregion
86.63.20↔	Grossflächiges Vollhauttransplantat an den Kopf (ausser Lippe und Mund)	86.69.27↔	Grossflächige Spalthauttransplantation an der Leisten- und Genitalregion
86.63.21↔	Grossflächiges Vollhauttransplantat an den Hals	86.69.28↔	Grossflächige Spalthauttransplantation am Gesäss
86.63.22↔	Grossflächiges Vollhauttransplantat an Schulter und Oberarm	86.69.29↔	Grossflächige Spalthauttransplantation, andere Lokalisation
86.63.23↔	Grossflächiges Vollhauttransplantat an den Unterarm	86.69.2a↔	Grossflächige Spalthauttransplantation an Oberschenkel und Unterschenkel
86.63.25↔	Grossflächiges Vollhauttransplantat an Brustwand, Bauch und Rücken	86.69.2b↔	Grossflächige Spalthauttransplantation am Fuss
86.63.26↔	Grossflächiges Vollhauttransplantat an die Leisten- und Genitalregion	86.71↔	Herauspräparieren und Vorbereiten von gestielten oder freien Lappen
86.63.27↔	Grossflächiges Vollhauttransplantat an das Gesäss	86.72↔	Verschiebung eines gestielten Lappens
86.63.28↔	Grossflächiges Vollhauttransplantat an Oberschenkel und Unterschenkel	86.73.00↔	Anbringen von gestieltem oder freiem Lappen an die Hand, n.n.bez.
86.63.29↔	Grossflächiges Vollhauttransplantat, andere Lokalisation	86.73.10↔	Kleinflächige Dehnungsplastik an die Hand
86.63.2a↔	Grossflächiges Vollhauttransplantat an den Fuss	86.73.11↔	Kleinflächige Verschiebe-Rotationsplastik an die Hand
86.63.99↔	Vollhauttransplantat an andere Lokalisationen, sonstige	86.73.12↔	Kleinflächige Transpositionsplastik an die Hand
86.67.10↔	Kleinflächiges temporäres Haut-Regenerationsgraft an den Kopf	86.73.13↔	Kleinflächige Insellappenplastik an die Hand
86.67.11↔	Kleinflächiges temporäres Haut-Regenerationsgraft an den Hals	86.73.20↔	Grossflächige Dehnungsplastik an der Hand
86.67.12↔	Kleinflächiges temporäres Haut-Regenerationsgraft an Schulter und Oberarm	86.73.21↔	Grossflächige Verschiebe-Rotationsplastik an der Hand
86.67.13↔	Kleinflächiges temporäres Haut-Regenerationsgraft an den Unterarm	86.73.22↔	Grossflächige Transpositionsplastik an der Hand
86.67.14↔	Kleinflächiges temporäres Haut-Regenerationsgraft an die Hand	86.73.23↔	Grossflächige Insellappenplastik an der Hand
86.67.15↔	Kleinflächiges temporäres Haut-Regenerationsgraft an Brustwand und Rücken	86.73.24↔	Grossflächige Z-Plastik an der Hand
86.67.16↔	Kleinflächiges temporäres Haut-Regenerationsgraft an die Bauchregion	86.73.29↔	Sonstige lokale Lappenplastik an die Hand
86.67.17↔	Kleinflächiges temporäres Haut-Regenerationsgraft an die untere Extremität	86.73.30↔	Anbringen von freiem Lappen mit mikrovaskulärer Anastomosierung an die Hand
86.67.19↔	Kleinflächiges temporäres Haut-Regenerationsgraft an andere Lokalisation	86.73.40↔	Anbringen von gestieltem regionalem oder gestieltem Fernlappen an die Hand
86.67.20↔	Grossflächiger temporärer Haut-Regenerationsgraft am Kopf	86.73.80↔	Kombinierte plastische Eingriffe an Haut und Unterhaut der Hand
86.67.21↔	Grossflächiger temporärer Haut-Regenerationsgraft am Hals	86.73.99↔	Anbringen von gestielten oder freien Lappen an die Hand, sonstige
86.67.22↔	Grossflächiger temporärer Haut-Regenerationsgraft an Schulter und Oberarm	86.74.10↔	Kleinflächige Dehnungsplastik am Kopf (außer Lippe und Mund)
86.67.23↔	Grossflächiger temporärer Haut-Regenerationsgraft an den Unterarm	86.74.11↔	Kleinflächige Dehnungsplastik am Hals
86.67.24↔	Grossflächiger temporärer Haut-Regenerationsgraft an der Hand	86.74.12↔	Kleinflächige Dehnungsplastik an Schulter und Oberarm
86.67.25↔	Grossflächiger temporärer Haut-Regenerationsgraft an Brustwand und Rücken	86.74.13↔	Kleinflächige Dehnungsplastik am Unterarm
86.67.26↔	Grossflächiger temporärer Haut-Regenerationsgraft an der Bauchregion	86.74.14↔	Kleinflächige Dehnungsplastik an Brustwand und Rücken
86.67.27↔	Grossflächiger temporärer Haut-Regenerationsgraft an der unteren Extremität	86.74.15↔	Kleinflächige Dehnungsplastik an der Bauchregion
86.67.29↔	Grossflächiger temporärer Haut-Regenerationsgraft, andere Lokalisation	86.74.16↔	Kleinflächige Dehnungsplastik an der Leisten- und Genitalregion
86.67.30↔	Permanenter Hautersatz durch Epidermisersatzmaterial	86.74.17↔	Kleinflächige Dehnungsplastik am Gesäss
86.67.31↔	Permanenter Hautersatz durch Dermisersatzmaterial	86.74.18↔	Kleinflächige Dehnungsplastik an Oberschenkel und Unterschenkel
		86.74.19↔	Kleinflächige Dehnungsplastik, an andere Lokalisationen
		86.74.1a↔	Kleinflächige Dehnungsplastik am Fuss
		86.74.20↔	Kleinflächige Verschiebe-Rotationsplastik am Kopf (außer Lippe und Mund)
		86.74.21↔	Kleinflächige Verschiebe-Rotationsplastik am Hals

86.74.22↔	Kleinflächige Verschiebe-Rotationsplastik an Schulter und Oberarm	86.76.17↔	Grossflächige Dehnungsplastik am Gesäss
86.74.23↔	Kleinflächige Verschiebe-Rotationsplastik am Unterarm	86.76.19↔	Grossflächige Dehnungsplastik, andere Lokalisation
86.74.25↔	Kleinflächige Verschiebe-Rotationsplastik an Brustwand und Rücken	86.76.1a↔	Grossflächige Dehnungsplastik an Oberschenkel und Unterschenkel
86.74.26↔	Kleinflächige Verschiebe-Rotationsplastik an der Bauchregion	86.76.1b↔	Grossflächige Dehnungsplastik am Fuss
86.74.27↔	Kleinflächige Verschiebe-Rotationsplastik an der Leisten- und Genitalregion	86.76.20↔	Grossflächige Verschiebe-Rotationsplastik am Kopf (ausser Lippe und Mund)
86.74.28↔	Kleinflächige Verschiebe-Rotationsplastik am Gesäss	86.76.21↔	Grossflächige Verschiebe-Rotationsplastik am Hals
86.74.29↔	Kleinflächige Verschiebe-Rotationsplastik, an andere Lokalisationen	86.76.22↔	Grossflächige Verschiebe-Rotationsplastik an Schulter und Oberarm
86.74.2a↔	Kleinflächige Verschiebe-Rotationsplastik an Oberschenkel und Unterschenkel	86.76.23↔	Grossflächige Verschiebe-Rotationsplastik am Unterarm
86.74.2b↔	Kleinflächige Verschiebe-Rotationsplastik am Fuss	86.76.24↔	Grossflächige Verschiebe-Rotationsplastik an Brustwand und Rücken
86.74.30↔	Kleinflächige Transpositionsplastik am Kopf (außer Lippe und Mund)	86.76.25↔	Grossflächige Verschiebe-Rotationsplastik an der Bauchregion
86.74.31↔	Kleinflächige Transpositionsplastik am Hals	86.76.26↔	Grossflächige Verschiebe-Rotationsplastik an der Leisten- und Genitalregion
86.74.32↔	Kleinflächige Transpositionsplastik an Schulter und Oberarm	86.76.27↔	Grossflächige Verschiebe-Rotationsplastik am Gesäss
86.74.33↔	Kleinflächige Transpositionsplastik am Unterarm	86.76.28↔	Grossflächige Verschiebe-Rotationsplastik an Oberschenkel und Unterschenkel
86.74.34↔	Kleinflächige Transpositionsplastik an Brustwand und Rücken	86.76.29↔	Grossflächige Verschiebe-Rotationsplastik, andere Lokalisation
86.74.35↔	Kleinflächige Transpositionsplastik an der Bauchregion	86.76.2a↔	Grossflächige Verschiebe-Rotationsplastik am Fuss
86.74.36↔	Kleinflächige Transpositionsplastik an der Leisten- und Genitalregion	86.76.30↔	Grossflächige Transpositionsplastik am Kopf (ausser Lippe und Mund)
86.74.37↔	Kleinflächige Transpositionsplastik am Gesäss	86.76.31↔	Grossflächige Transpositionsplastik am Hals
86.74.38↔	Kleinflächige Transpositionsplastik an Oberschenkel und Unterschenkel	86.76.32↔	Grossflächige Transpositionsplastik an Schulter und Oberarm
86.74.39↔	Kleinflächige Transpositionsplastik, an andere Lokalisationen	86.76.33↔	Grossflächige Transpositionsplastik am Unterarm
86.74.3a↔	Kleinflächige Transpositionsplastik am Fuss	86.76.34↔	Grossflächige Transpositionsplastik an Brustwand und Rücken
86.74.40↔	Kleinflächige Insellappenplastik am Kopf (außer Lippe und Mund)	86.76.35↔	Grossflächige Transpositionsplastik an der Bauchregion
86.74.41↔	Kleinflächige Insellappenplastik am Hals	86.76.36↔	Grossflächige Transpositionsplastik an der Leisten- und Genitalregion
86.74.42↔	Kleinflächige Insellappenplastik an Schulter und Oberarm	86.76.37↔	Grossflächige Transpositionsplastik am Gesäss
86.74.43↔	Kleinflächige Insellappenplastik am Unterarm	86.76.38↔	Grossflächige Transpositionsplastik an Oberschenkel und Unterschenkel
86.74.44↔	Kleinflächige Insellappenplastik an Brustwand und Rücken	86.76.39↔	Grossflächige Transpositionsplastik, andere Lokalisation
86.74.45↔	Kleinflächige Insellappenplastik an der Bauchregion	86.76.3a↔	Grossflächige Transpositionsplastik am Fuss
86.74.46↔	Kleinflächige Insellappenplastik an der Leisten- und Genitalregion	86.76.40↔	Grossflächige Insellappenplastik am Kopf (ausser Lippe und Mund)
86.74.47↔	Kleinflächige Insellappenplastik am Gesäss	86.76.41↔	Grossflächige Insellappenplastik am Hals
86.74.48↔	Kleinflächige Insellappenplastik an Oberschenkel und Unterschenkel	86.76.42↔	Grossflächige Insellappenplastik an Schulter und Oberarm
86.74.49↔	Kleinflächige Insellappenplastik, an andere Lokalisationen	86.76.43↔	Grossflächige Insellappenplastik am Unterarm
86.74.4a↔	Kleinflächige Insellappenplastik am Fuss	86.76.44↔	Grossflächige Insellappenplastik an Brustwand und Rücken
86.74.99↔	Anbringen von gestieltem oder freiem Lappen an andere Lokalisationen, sonstige	86.76.45↔	Grossflächige Insellappenplastik an der Bauchregion
86.75.10↔	Revision von gestieltem oder freiem Lappen oder freiem Hauttransplantat des Kopfes	86.76.46↔	Grossflächige Insellappenplastik an der Leisten- und Genitalregion
86.75.11↔	Revision von gestieltem oder freiem Lappen oder freiem Hauttransplantat des Halses	86.76.47↔	Grossflächige Insellappenplastik am Gesäss
86.75.12↔	Revision von gestieltem oder freiem Lappen oder freiem Hauttransplantat von Schulter und Oberarm	86.76.48↔	Grossflächige Insellappenplastik an Oberschenkel und Unterschenkel
86.75.13↔	Revision von gestieltem oder freiem Lappen oder freiem Hauttransplantat des Unterarmes	86.76.49↔	Grossflächige Insellappenplastik, andere Lokalisation
86.75.14↔	Revision von gestieltem oder freiem Lappen oder freiem Hauttransplantat der Hand	86.76.4a↔	Grossflächige Insellappenplastik am Fuss
86.75.15↔	Revision von gestieltem oder freiem Lappen oder freiem Hauttransplantat der Brustwand und Rücken	86.76.99↔	Anbringen von gestieltem oder freiem Lappen an anderen Lokalisationen, grossflächig, sonstige
86.75.16↔	Revision von gestieltem oder freiem Lappen oder freiem Hauttransplantat der Bauchregion	86.77.10↔	Sonstige lokale Lappenplastik am Kopf (außer Lippe und Mund)
86.75.17↔	Revision von gestieltem oder freiem Lappen oder freiem Hauttransplantat der unteren Extremität	86.77.11↔	Sonstige lokale Lappenplastik am Hals
86.75.19↔	Revision von gestieltem oder freiem Lappen oder freiem Hauttransplantat anderer Lokalisation	86.77.12↔	Sonstige lokale Lappenplastik an Schulter und Oberarm
86.75.99↔	Revision von gestieltem oder freiem Lappen, sonstige	86.77.13↔	Sonstige lokale Lappenplastik am Unterarm
86.76.10↔	Grossflächige Dehnungsplastik am Kopf (ausser Lippe und Mund)	86.77.14↔	Sonstige lokale Lappenplastik an Brustwand und Rücken
86.76.11↔	Grossflächige Dehnungsplastik am Hals	86.77.15↔	Sonstige lokale Lappenplastik an der Bauchregion
86.76.12↔	Grossflächige Dehnungsplastik an Schulter und Oberarm	86.77.16↔	Sonstige lokale Lappenplastik an der Leisten- und Genitalregion
86.76.13↔	Grossflächige Dehnungsplastik am Unterarm	86.77.17↔	Sonstige lokale Lappenplastik am Gesäss
86.76.14↔	Grossflächige Dehnungsplastik an Brustwand und Rücken	86.77.18↔	Sonstige lokale Lappenplastik an Oberschenkel und Unterschenkel
86.76.15↔	Grossflächige Dehnungsplastik an der Bauchregion	86.77.19↔	Sonstige lokale Lappenplastik, an andere Lokalisationen
86.76.16↔	Grossflächige Dehnungsplastik an der Leisten- und Genitalregion	86.77.1a↔	Sonstige lokale Lappenplastik am Fuss
		86.77.99↔	Anbringen von sonstiger lokaler Lappenplastik, sonstige
		86.78.10↔	Anbringen von freiem Lappen mit mikrovaskulärer Anastomosierung am Kopf (außer Lippe und Mund)
		86.78.11↔	Anbringen von freiem Lappen mit mikrovaskulärer Anastomosierung am Hals
		86.78.12↔	Anbringen von freiem Lappen mit mikrovaskulärer Anastomosierung an Schulter und Oberarm

86.78.13↔	Anbringen von freiem Lappen mit mikrovaskulärer Anastomosierung am Unterarm	86.78.39↔	Kombinierte plastische Eingriffe an Haut und Unterhaut anderer Lokalisation
86.78.14↔	Anbringen von freiem Lappen mit mikrovaskulärer Anastomosierung an Brustwand und Rücken	86.78.40↔	Anbringen von sonstigem gestielten oder freien Lappen am Kopf (außer Lippe und Mund)
86.78.15↔	Anbringen von freiem Lappen mit mikrovaskulärer Anastomosierung an Bauchregion	86.78.41↔	Anbringen von sonstigem gestielten oder freien Lappen am Hals
86.78.16↔	Anbringen von freiem Lappen mit mikrovaskulärer Anastomosierung an der Leisten- und Genitalregion	86.78.42↔	Anbringen von sonstigem gestielten oder freien Lappen an Schulter und Oberarm
86.78.17↔	Anbringen von freiem Lappen mit mikrovaskulärer Anastomosierung am Gesäss	86.78.43↔	Anbringen von sonstigem gestielten oder freien Lappen am Unterarm
86.78.18↔	Anbringen von freiem Lappen mit mikrovaskulärer Anastomosierung an der unteren Extremität	86.78.44↔	Anbringen von sonstigem gestielten oder freien Lappen an Brustwand und Rücken
86.78.19↔	Anbringen von freiem Lappen mit mikrovaskulärer Anastomosierung an andere Lokalisation	86.78.45↔	Anbringen von sonstigem gestielten oder freien Lappen an die Bauchregion
86.78.20↔	Anbringen von gestieltem regionalem Lappen oder gestieltem Fernlappen am Kopf (außer Lippe und Mund)	86.78.46↔	Anbringen von sonstigem gestielten oder freien Lappen an der Leisten- und Genitalregion
86.78.21↔	Anbringen von gestieltem regionalem Lappen oder gestieltem Fernlappen am Hals	86.78.47↔	Anbringen von sonstigem gestielten oder freien Lappen am Gesäss
86.78.22↔	Anbringen von gestieltem regionalem Lappen oder gestieltem Fernlappen an Schulter und Oberarm	86.78.48↔	Anbringen von sonstigem gestielten oder freien Lappen an der unteren Extremität
86.78.23↔	Anbringen von gestieltem regionalem Lappen oder gestieltem Fernlappen am Unterarm	86.78.49↔	Anbringen von sonstigem gestielten oder freien Lappen an andere Lokalisation
86.78.24↔	Anbringen von gestieltem regionalem Lappen oder gestieltem Fernlappen an Brustwand und Rücken	86.84.10↔	Korrektur einer Narbenkontraktur oder Bride am Kopf
86.78.25↔	Anbringen von gestieltem regionalem Lappen oder gestieltem Fernlappen an die Bauchregion	86.84.13↔	Korrektur einer Narbenkontraktur oder Bride an Unterarm
86.78.26↔	Anbringen von gestieltem regionalem Lappen oder gestieltem Fernlappen an der Leisten- und Genitalregion	86.84.14↔	Korrektur einer Narbenkontraktur oder Bride an der Hand
86.78.27↔	Anbringen von gestieltem regionalem Lappen oder gestieltem Fernlappen am Gesäss	86.84.17↔	Korrektur einer Narbenkontraktur oder Bride an der Leisten- und Genitalregion oder am Gesäss
86.78.28↔	Anbringen von gestieltem regionalem Lappen oder gestieltem Fernlappen an der unteren Extremität	86.84.18↔	Korrektur einer Narbenkontraktur oder Bride an der unteren Extremität
86.78.29↔	Anbringen von gestieltem regionalem Lappen oder gestieltem Fernlappen an andere Lokalisation	86.84.19↔	Korrektur einer Narbenkontraktur oder Bride an anderer Lokalisation
86.78.30↔	Kombinierte plastische Eingriffe an Haut und Unterhaut des Kopfes (außer Lippe und Mund)	86.88.50↔	Anlage oder Wechsel eines Systems zur Vakuumversiegelung, tiefreichend, an Knochen und Gelenken der Extremitäten
86.78.31↔	Kombinierte plastische Eingriffe an Haut und Unterhaut des Halses	86.88.51↔	Anlage oder Wechsel eines Systems zur Vakuumversiegelung, tiefreichend, an Thorax, Mediastinum und Sternum
86.78.32↔	Kombinierte plastische Eingriffe an Haut und Unterhaut von Schulter und Oberarm	86.88.52↔	Anlage oder Wechsel eines Systems zur Vakuumversiegelung, am offenen Abdomen
86.78.33↔	Kombinierte plastische Eingriffe an Haut und Unterhaut des Unterarmes	86.88.53↔	Anlage oder Wechsel eines Systems zur Vakuumversiegelung, endorektal
86.78.34↔	Kombinierte plastische Eingriffe an Haut und Unterhaut von Brustwand und Rücken	86.88.59↔	Anlage oder Wechsel eines Systems zur Vakuumversiegelung, an Haut und Unterhaut oder sonstigen Lokalisationen
86.78.35↔	Kombinierte plastische Eingriffe an Haut und Unterhaut von Bauchregion	86.91↔	Exzision von Haut zur Transplantation
86.78.36↔	Kombinierte plastische Eingriffe an Haut und Unterhaut der Leisten- und Genitalregion	86.93.10↔	Einsetzen eines Gewebeexpanders am Kopf
86.78.37↔	Kombinierte plastische Eingriffe an Haut und Unterhaut des Gesässes	86.93.11↔	Einsetzen eines Gewebeexpanders am Hals
86.78.38↔	Kombinierte plastische Eingriffe an Haut und Unterhaut der unteren Extremität	86.93.12↔	Einsetzen eines Gewebeexpanders an Schulter und Oberarm
		86.93.13↔	Einsetzen eines Gewebeexpanders am Unterarm
		86.93.14↔	Einsetzen eines Gewebeexpanders an der Hand
		86.93.15↔	Einsetzen eines Gewebeexpanders an Brustwand und Rücken
		86.93.16↔	Einsetzen eines Gewebeexpanders an der Bauchregion
		86.93.18↔	Einsetzen eines Gewebeexpanders an der unteren Extremität
		86.93.99↔	Einsetzen eines Gewebeexpanders, sonstige

ADRG F24**Perkutane Koronarangioplastie (PTCA) mit kompl. Diagn. und hochkompl. Intervent. od. mit PTA**

Mindestens eine Prozedur in Tabelle F24-2 und ((mindestens eine Prozedur in Tabelle F24-3 oder mindestens zwei Prozeduren in Tabelle F24-4) und Hauptdiagnose in Tabelle F24-1 oder Prozedur in Tabelle F24-5)

DRG F24A**Perkutane Koronarangioplastie (PTCA) mit kompl. Diagn. und hochkompl. Intervent. od. mit PTA, mit äusserst schweren CC oder Alter < 16 Jahre**

PCCL > 3 oder Alter < 16 Jahre

DRG F24B**Perkutane Koronarangioplastie (PTCA) mit kompl. Diagn. und hochkompl. Intervent. od. mit PTA, ohne äusserst schwere CC, Alter > 15 Jahre**

Hauptdiagnose F24-1

I21.0	Akuter transmuraler Myokardinfarkt Vorderwand	I23.5	Papillarmuskelruptur als ak Komplik nach ak MI
I21.1	Akuter transmuraler Myokardinfarkt Hinterwand	I23.6	Thrombose Vorhof/HOhr/Kammer ak Komplik nach ak MI
I21.2	Akuter transmuraler Myokardinfarkt an sonst Lok	I42.1	Hypertrophische obstruktive Kardiomyopathie
I21.3	Akuter transmuraler Myokardinfarkt an nnbez Lok	I46.0	Herzstillstand m erfolgreicher Wiederbelebung
I21.4	Akuter subendokardialer Myokardinfarkt	I47.2	Ventrikuläre Tachykardie
I21.9	Akuter Myokardinfarkt, nnbez	I49.0	Kammerflattern u Kammerflimmern
I22.0	Rezidivierender Myokardinfarkt Vorderwand	I50.00	Prim Rechtsherzinsuff
I22.1	Rezidivierender Myokardinfarkt Hinterwand	I50.01	Sek Rechtsherzinsuff
I22.8	Rezidivierender Myokardinfarkt an sonst Lok	I50.11	Linksherzinsuff, oh Beschw
I22.9	Rezidivierender Myokardinfarkt an nnbez Lok	I50.12	Linksherzinsuff, m Beschw b stark Belast
I23.0	Hämoperikard als akut Komplik nach akut Myokardinfarkt	I50.13	Linksherzinsuff, m Beschw b leichter Belast
I23.1	ASD als akute Komplik nach akut Myokardinfarkt	I50.14	Linksherzinsuff, m Beschw i Ruhe
I23.2	VSD als akute Komplik nach akut Myokardinfarkt	I50.19	Linksherzinsuff, nnbez
I23.3	Ruptur Herzwand oh Hämoperikard als ak Komplik ak MI	Z01.80	Abklärung Disposition für maligne Herzrhythmusstörungen
I23.4	Ruptur Chordae tendineae als ak Komplik ak MI		

Prozedur F24-2

00.66.00↔	Perkutane transluminale Koronarangioplastik [PTCA] oder koronare Atherektomie, n.n.bez.	35.99.13↔	Sonstige Operationen bei kongenitalen Klappenanomalien des Herzens, Pulmonalklappe
00.66.10↔	Perkutaner transluminaler Verschluss einer Fistel der Herzkranzgefäße	35.99.14↔	Sonstige Operationen bei kongenitalen Klappenanomalien des Herzens, Trikuspidalklappe
00.66.20↔	Koronarangioplastik [PTCA], mit Ballons, n.n.bez.	35.99.15↔	Sonstige Operationen bei kongenitalen Klappenanomalien des Herzens, AV- oder Truncusklappe
00.66.21↔	Koronarangioplastik [PTCA] mit medikamentenfreisetzung Ballons	35.99.19↔	Sonstige Operationen bei kongenitalen Klappenanomalien des Herzens, sonstige Klappe
00.66.22↔	Koronarangioplastik [PTCA] mit Antikörper-beschichteten Ballons	35.99.20↔	Sonstige Operationen an Herzklappen, minimal-invasiv
00.66.29↔	Koronarangioplastik [PTCA], mit Ballons, sonstige	35.99.99↔	Sonstige Operationen an Herzklappen, sonstige
00.66.30↔	Koronarangioplastik [PTCA] durch Rotablation	36.04↔	Thrombolytische Koronararterieninfusion
00.66.31↔	Perkutan-transluminale Gefässintervention an den Koronarien mittels Laser-Angioplastie	36.06.00↔	Einsetzen von Herzkranzarterien-Stent(s) ohne Medikamenten-Freisetzung, n.n.bez.
00.66.32↔	Perkutan-transluminale Gefässintervention an den Koronarien mittels Atherektomie	36.06.10↔	Einsetzen von Herzkranzarterien-Stent(s) ohne Medikamenten-Freisetzung, bioresorbierbare(r) Stent(s)
00.66.33↔	Perkutan-transluminale Gefässintervention an den Koronarien mittels Fremdkörperentfernung	36.06.11↔	Einsetzen von Herzkranzarterien-Stent(s) ohne Medikamenten-Freisetzung, selbstexpandierend
00.66.35↔	Perkutan-transluminale Gefässintervention an den Koronarien mittels selektiver Embolisation	36.06.99↔	Einsetzen von Herzkranzarterien-Stent(s) ohne Medikamenten-Freisetzung, sonstige
00.66.36↔	Perkutan-transluminale Gefässintervention an den Koronarien mittels Thrombektomie	36.07.00↔	Einsetzen Herzkranzarterien-Stent(s) mit Medikamenten-Freisetzung, n.n.bez.
00.66.99↔	Perkutane transluminale Koronarangioplastik [PTCA] oder koronare Atherektomie, sonstige	36.07.10↔	Einsetzen Herzkranzarterien-Stent(s) mit Medikamenten-Freisetzung, bioresorbierbare (r) Stent(s)
35.99.00↔	Sonstige Operationen an Herzklappen, n.n.bez.	36.07.11↔	Einsetzen von Herzkranzarterien-Stent(s) mit Medikamenten-Freisetzung, selbstexpandierend
35.99.10↔	Sonstige Operationen bei kongenitalen Klappenanomalien des Herzens, n.n.bez.	36.07.99↔	Einsetzen Herzkranzarterien-Stent(s) mit Medikamenten-Freisetzung, sonstige
35.99.11↔	Sonstige Operationen bei kongenitalen Klappenanomalien des Herzens, Aortenklappe	36.09↔	Sonstige Koronararterien-Desobliteration
35.99.12↔	Sonstige Operationen bei kongenitalen Klappenanomalien des Herzens, Mitralklappe	36.32↔	Sonstige transmyokardiale Revaskularisation

Prozedur F24-3

00.41‡↔	Massnahme auf zwei Gefässen	92.27.13↔	Implantation oder Einsetzen radioaktiver Elemente (Brachytherapie mit umschlossenen Radionukliden), intrauterin und intravaginal kombiniert
00.42‡↔	Massnahme auf drei Gefässen	92.27.21↔	Implantation oder Einsetzen radioaktiver Elemente (Brachytherapie mit umschlossenen Radionukliden), Körperoberfläche
00.43‡↔	Massnahmen auf vier oder weiteren Gefässen	92.27.22↔	Implantation oder Einsetzen radioaktiver Elemente (Brachytherapie mit umschlossenen Radionukliden), intrakavitär
00.44‡↔	Massnahme auf Gefässbifurkation	92.27.23↔	Implantation oder Einsetzen radioaktiver Elemente (Brachytherapie mit umschlossenen Radionukliden), intraluminal
00.46‡↔	Einsetzen von zwei Gefässstents	92.27.30↔	Implantation oder Einsetzen radioaktiver Elemente (Brachytherapie mit umschlossenen Radionukliden), Gefäss n.n.bez.
00.47‡↔	Einsetzen von drei Gefässstents	92.27.31↔	Implantation oder Einsetzen radioaktiver Elemente (Brachytherapie mit umschlossenen Radionukliden), Koronargefäss
00.48‡↔	Einsetzen von vier oder weiteren Gefässstents	92.27.39↔	Implantation oder Einsetzen radioaktiver Elemente (Brachytherapie mit umschlossenen Radionukliden), sonstiges Gefäss
92.27.00↔	Implantation oder Einsetzen radioaktiver Elemente (Brachytherapie mit umschlossenen Radionukliden), Körperoberfläche, sonstiger oder n.n.bez. Applikationsort		
92.27.10↔	Implantation oder Einsetzen radioaktiver Elemente (Brachytherapie mit umschlossenen Radionukliden), weibliche Geschlechtsorgane, n.n.bez.		
92.27.11↔	Implantation oder Einsetzen radioaktiver Elemente (Brachytherapie mit umschlossenen Radionukliden), intrauterin		
92.27.12↔	Implantation oder Einsetzen radioaktiver Elemente (Brachytherapie mit umschlossenen Radionukliden), intravaginal		

92.27.40↔	Implantation oder Einsetzen radioaktiver Elemente (Brachytherapie mit umschlossenen Radionukliden), intraoperativ	92.27.72↔	Radioaktive Moulagen, Konstruktion und Applikation von nicht auf der Körperoberfläche verwendeten Applikatoren
92.27.70↔	Radioaktive Moulagen, n.n.bez.	92.27.73↔	Radioaktive Moulagen, Konstruktion und Applikation von Augenapplikatoren
92.27.71↔	Radioaktive Moulagen, Konstruktion und Applikation von oberflächlichen radioaktiven Moulagen	92.27.79↔	Radioaktive Moulagen, sonstige

Prozedur F24-4

36.06.00↔	Einsetzen von Herzkranzarterien-Stent(s) ohne Medikamenten-Freisetzung, n.n.bez.	36.07.00↔	Einsetzen Herzkranzarterien-Stent(s) mit Medikamenten-Freisetzung, n.n.bez.
36.06.10↔	Einsetzen von Herzkranzarterien-Stent(s) ohne Medikamenten-Freisetzung, bioresorbierbare(r) Stent(s)	36.07.10↔	Einsetzen Herzkranzarterien-Stent(s) mit Medikamenten-Freisetzung, bioresorbierbare (r) Stent(s)
36.06.11↔	Einsetzen von Herzkranzarterien-Stent(s) ohne Medikamenten-Freisetzung, selbstexpandierend	36.07.11↔	Einsetzen von Herzkranzarterien-Stent(s) mit Medikamenten-Freisetzung, selbstexpandierend
36.06.99↔	Einsetzen von Herzkranzarterien-Stent(s) ohne Medikamenten-Freisetzung, sonstige	36.07.99↔	Einsetzen Herzkranzarterien-Stent(s) mit Medikamenten-Freisetzung, sonstige

Prozedur F24-5

00.55.00↔	Einsetzen von peripheren Gefässstent(s) mit Medikamenten-Freisetzung, n.n.bez.	39.75.15↔	Perkutan-transluminale Gefässintervention, sonstige Gefässe, selektive Thrombolyse
00.55.11↔	Einsetzen von peripheren Gefässstent(s) mit Medikamenten-Freisetzung, drug eluting überlange Stents (>10 cm)	39.75.16↔	Perkutan-transluminale Gefässintervention sonstige Gefässe, selektive Thrombolyse, ultraschallunterstützt
00.55.99↔	Einsetzen von peripheren Gefässstent(s) mit Medikamenten-Freisetzung, sonstige	39.76.00↔	Perkutane transluminale endovaskuläre Intervention an präzerebralem(en) (extrakraniell(en)) Gefäss(en), n.n.bez.
00.63↔	Perkutanes Einsetzen von Stent(s) an A. carotis	39.76.10↔	Perkutane Ballonangioplastie an präzerebralem(en) (extrakraniell(en)) Gefäss(en)
00.64↔	Perkutanes Einsetzen von Stent(s) an sonstigen präzerebralen (extrakraniellen) Arterien	39.76.20↔	Perkutane Bladeangioplastie an präzerebralem(en) (extrakraniell(en)) Gefäss(en)
00.65.00↔	Perkutanes Einsetzen von sonstigem(n) intrakraniellen vaskulären Stent(s), n.n.bez.	39.76.30↔	Perkutane Laserangioplastie an präzerebralem(en) (extrakraniell(en)) Gefäss(en)
00.65.11↔	Perkutanes transluminale Einsetzen von intrakraniellen vaskulären Mikrostent(s)	39.76.40↔	Perkutane Atherektomie an präzerebralem(en) (extrakraniell(en)) Gefäss(en)
00.65.99↔	Perkutanes Einsetzen von sonstigem(n) intrakraniellen vaskulären Stent(s), sonstige	39.76.50↔	Perkutane selektive Thrombolyse an extrakraniellen Gefässen des Kopfes und Halses
00.67.00↔	Perkutanes Einsetzen von zentralen Gefässstent(s), n.n.bez.	39.76.60↔	Perkutane Thrombektomie an präzerebralem(en) (extrakraniell(en)) Gefäss(en), n.n.bez.
00.67.10↔	Perkutanes Einsetzen von Gefässstent(s) in die V. cava	39.76.61↔	Perkutane Rotationstherombektomie an präzerebralem(en) (extrakraniell(en)) Gefäss(en)
00.67.20↔	Perkutanes Einsetzen von Gefässstent(s) in die V. porta	39.76.62↔	Perkutane stentgestützte Thrombektomie an extrakraniellen Gefässen
00.67.99↔	Perkutanes Einsetzen von zentralen Gefässstent(s), sonstige	39.76.69↔	Perkutane Thrombektomie an präzerebralem(en) (extrakraniell(en)) Gefäss(en), sonstige
39.50.00↔	Angioplastik oder Atherektomie an sonstigem(n) Nicht-Herzkranzgefäss(en), n.n.bez.	39.76.70↔	Perkutane endovaskuläre Fremdkörperentfernung aus extrakraniellen Gefässen des Kopfes und Halses
39.50.10↔	Angioplastik oder Atherektomie an sonstigem(n) Nicht-Herzkranzgefäss(en) mit Ballon, n.n.bez.	39.76.99↔	Perkutane transluminale endovaskuläre Intervention an präzerebralem(en) (extrakraniell(en)) Gefäss(en), sonstige
39.50.11↔	Angioplastik oder Atherektomie an sonstigem(n) Nicht-Herzkranzgefäss(en) mit einfacher Ballon	39.77.00↔	Perkutane transluminale und endovaskuläre Intervention an intrakraniell(en) Gefäss(en), n.n.bez.
39.50.12↔	Angioplastik oder Atherektomie an sonstigem(n) Nicht-Herzkranzgefäss(en) mit cutting Ballon	39.77.10↔	Perkutane Ballonangioplastie an intrakraniell(en) Gefäss(en)
39.50.13↔	Angioplastik oder Atherektomie an sonstigem(n) Nicht-Herzkranzgefäss(en) mit Kryoplastie-Ballon	39.77.20↔	Perkutane Bladeangioplastie an intrakraniell(en) Gefäss(en)
39.50.14↔	Angioplastik oder Atherektomie an sonstigem(n) Nicht-Herzkranzgefäss(en) mit Drug eluting Ballon	39.77.30↔	Perkutane Laserangioplastie an intrakraniell(en) Gefäss(en)
39.50.19↔	Angioplastik oder Atherektomie an sonstigem(n) Nicht-Herzkranzgefäss(en) mit sonstiger Ballon	39.77.40↔	Perkutane Atherektomie an intrakraniell(en) Gefäss(en)
39.50.20↔	Angioplastik Blade- Laserangioplastie an sonstigem(n) Nicht-Herzkranzgefäss(en)	39.77.50↔	Perkutane selektive Thrombolyse von intrakraniell(en) Gefäss(en)
39.50.21↔	Angioplastik Thrombektomie an sonstigem(n) Nicht-Herzkranzgefäss(en)	39.77.60↔	Perkutane Thrombektomie an intrakraniell(en) Gefäss(en), n.n.bez.
39.50.99↔	Angioplastik oder Atherektomie an sonstigem(n) Nicht-Herzkranzgefäss(en), sonstige	39.77.61↔	Perkutane Rotationstherombektomie an intrakraniell(en) Gefäss(en)
39.75.01↔	Perkutan-transluminale Gefässintervention, Fremdkörperentfernung mit Bergekatheter, Körbchenkatheter, etc.	39.77.62↔	Perkutane stentgestützte Thrombektomie an intrakraniell(en) Gefäss(en)
39.75.10↔	Perkutan-transluminale Gefässintervention, sonstige Gefässe, Kathetersysteme zu Rekanalisation von Totalverschlüssen	39.77.69↔	Perkutane Thrombektomie an intrakraniell(en) Gefäss(en), sonstige
39.75.11↔	Perkutan-transluminale Gefässintervention, sonstige Gefässe, Rotationstherombektomie	39.77.70↔	Perkutane endovaskuläre Fremdkörperentfernung aus intrakraniell(en) Gefäss(en)
39.75.12↔	Perkutan-transluminale Gefässintervention, sonstige Gefässe, Laserangioplastie	39.77.99↔	Perkutane transluminale endovaskuläre Intervention an intrakraniell(en) Gefäss(en), sonstige
39.75.13↔	Perkutan-transluminale Gefässintervention, sonstige Gefässe, Anti-Embolie-System (periphere oder viscerale Gefässe)	39.90.00↔	Einsetzen von peripheren Gefässstent(s) ohne Medikamenten-Freisetzung, n.n.bez.
39.75.14↔	Perkutan-transluminale Gefässintervention, sonstige Gefässe, Atherektomie	39.90.10↔	Einsetzen von Gefässstent(s) in nicht-kardiale Gefässe, bare Stents

39.90.11↔	Einsetzen von Gefässstent(s) in nicht-kardiale Gefässe, bioresorbierbare Stents	39.90.19↔	Einsetzen von Gefässstent(s) in nicht-kardiale Gefässe, sonstige Stents
39.90.12↔	Einsetzen von Gefässstent(s) in nicht-kardiale Gefässe, grosslumige Stents n.n.bez.	39.90.30↔	Einsetzen von überlangen Stent(s) (>10 cm) in nicht-kardiale Gefässe, n.n.bez.
39.90.13↔	Einsetzen von Gefässstent(s) in nicht-kardiale Gefässe, grosslumige Stents ungecovered	39.90.31↔	Einsetzen von überlangen bare Stent(s) (>10 cm) in nicht-kardiale Gefässe
39.90.14↔	Einsetzen von Gefässstent(s) in nicht-kardiale Gefässe, Grosslumige Stents gecovered	39.90.32↔	Einsetzen von überlangen covered Stent(s) (>10 cm) in nicht-kardiale Gefässe
39.90.15↔	Einsetzen von Gefässstent(s) in nicht-kardiale Gefässe, gecovered Stents (Stentgrafts) in nicht-aneurysmatischen Gefässen	39.90.39↔	Einsetzen von überlangen Stent(s) (>10 cm) in nicht-kardiale Gefässe, sonstige
39.90.16↔	Einsetzen von Gefässstent(s) in nichtkardiale Gefässe, gecoverte Stent-Grafts mit bioaktiver Oberfläche	39.90.99↔	Einsetzen von peripheren Gefässstent(s) ohne Medikamenten-Freisetzung, sonstige
39.90.17↔	Einsetzen von peripheren Gefässstent(s), Multilayerstents		

ADRG F28**Amputation ausser an oberer Extremität und Zehen**

Prozedur in Tabelle F28-1

DRG F28A**Amputation mit zusätzlichem Gefässeingriff oder mit Hauttransplantation, mit äusserst schweren oder schweren CC**

Mindestens eine Prozedur in Tabelle F28-2 oder PCCL > 2 und Prozedur in Tabelle F28-3

DRG F28B**Amputation bei Kreislauferkrankungen ausser an oberer Extremität und Zehen, ohne Gefässeingriff, ohne Hauttransplantation, mit äusserst schweren oder schweren CC**

PCCL > 2

DRG F28C**Amputation bei Kreislauferkrankungen ausser an oberer Extremität und Zehen, ohne Gefässeingriff, ohne äusserst schwere oder schwere CC****Prozedur F28-1**

84.10↔	Amputation der unteren Extremität, n.n.bez.	84.17↔	Oberschenkel-Amputation
84.12↔	Amputation durch Fuss	84.18↔	Hüft-Exartikulation
84.14↔	Transmalleoläre Amputation im Sprunggelenk	84.19↔	Abdominopelvine Amputation
84.15↔	Sonstige Unterschenkel-Amputation	84.91↔	Amputation, n.n.bez.
84.16↔	Knie-Exartikulation		

Prozedur F28-2

00.55.00↔	Einsetzen von peripheren Gefässstent(s) mit Medikamenten-Freisetzung, n.n.bez.	38.06.14↔	Inzision der A. lienalis
00.55.11↔	Einsetzen von peripheren Gefässstent(s) mit Medikamenten-Freisetzung, drug eluting überlange Stents (>10 cm)	38.06.15↔	Inzision der A. renalis
00.55.99↔	Einsetzen von peripheren Gefässstent(s) mit Medikamenten-Freisetzung, sonstige	38.06.16↔	Inzision der A. mesenterialis
00.63↔	Perkutanes Einsetzen von Stent(s) an A. carotis	38.06.17↔	Inzision der A. lumbalis
00.64↔	Perkutanes Einsetzen von Stent(s) an sonstigen präzerebralen (extrakraniellen) Arterien	38.06.18↔	Inzision der A. iliaca
00.65.00↔	Perkutanes Einsetzen von sonstigem(n) intrakraniellen vaskulären Stent(s), n.n.bez.	38.06.19↔	Inzision von viszeralen Arterien, sonstige
00.65.11↔	Perkutanes transluminale Einsetzen von intrakraniellen vaskulären Mikrostent(s)	38.06.99↔	Inzision von abdominalen Arterien, sonstige
00.65.99↔	Perkutanes Einsetzen von sonstigem(n) intrakraniellen vaskulären Stent(s), sonstige	38.07.00↔	Inzision von abdominalen Venen, n.n.bez.
00.67.00↔	Perkutanes Einsetzen von zentralen Gefässstent(s), n.n.bez.	38.07.10↔	Inzision von tiefen abdominalen Venen, n.n.bez.
00.67.10↔	Perkutanes Einsetzen von Gefässstent(s) in die V. cava	38.07.11↔	Inzision der V. cava inferior
00.67.20↔	Perkutanes Einsetzen von Gefässstent(s) in die V. porta	38.07.12↔	Inzision der V. iliaca
00.67.99↔	Perkutanes Einsetzen von zentralen Gefässstent(s), sonstige	38.07.19↔	Inzision von tiefen abdominalen Venen, sonstige
01.21↔	Inzision und Drainage an den kranialen Sinus	38.07.99↔	Inzision von abdominalen Venen, sonstige
38.01↔	Inzision von intrakraniellen Gefässen	38.10↔	Endarterektomie, Lokalisation n.n.bez.
38.06.00↔	Inzision von abdominalen Arterien, n.n.bez.	38.11↔	Endarterektomie von intrakraniellen Gefässen
38.06.10↔	Inzision von viszeralen Arterien, n.n.bez.	38.12↔	Endarterektomie von anderen Gefässen an Kopf und Hals
38.06.11↔	Inzision des Truncus coeliacus	38.13↔	Endarterektomie von Gefässen der oberen Extremität
38.06.12↔	Inzision der A. gastrica	38.14.00↔	Endarterektomie der Aorta, n.n.bez.
38.06.13↔	Inzision der A. hepatica	38.14.10↔	Endarterektomie von Aorta ascendens und Aortenbogen
		38.14.20↔	Endarterektomie der Aorta descendens
		38.14.30↔	Endarterektomie der Aorta abdominalis
		38.14.99↔	Endarterektomie der Aorta, sonstige
		38.16.00↔	Endarterektomie von abdominalen Arterien, n.n.bez.
		38.16.10↔	Endarterektomie von viszeralen Arterien, n.n.bez.
		38.16.11↔	Endarterektomie des Truncus coeliacus

38.16.12↔	Endarterektomie der A. gastrica	38.38.10↔	Resektion der A. femoralis mit Anastomose (communis) (superficialis)
38.16.13↔	Endarterektomie der A. hepatica	38.38.11↔	Resektion der A. profunda femoris mit Anastomose
38.16.14↔	Endarterektomie der A. lienalis	38.38.12↔	Resektion der A. poplitea mit Anastomose
38.16.15↔	Endarterektomie der A. renalis	38.38.99↔	Resektion von Arterien der unteren Extremität mit Anastomose, sonstige
38.16.16↔	Endarterektomie der A. mesenterialis	38.41↔	Resektion von intrakraniellen Blutgefässen mit Ersatz
38.16.17↔	Endarterektomie der A. lumbalis	38.42↔	Resektion von anderen Blutgefässen an Kopf und Hals mit Ersatz
38.16.18↔	Endarterektomie der A. iliaca	38.43.00↔	Resektion von Blutgefässen der oberen Extremität mit Ersatz, n.n.bez.
38.16.19↔	Endarterektomie von viszeralen Arterien, sonstige	38.43.10↔	Resektion von Arterien der oberen Extremität mit Ersatz
38.16.99↔	Endarterektomie von abdominalen Arterien, sonstige	38.43.11↔	Resektion der A. axillaris mit Ersatz
38.18.00↔	Endarterektomie von Gefässen der unteren Extremität, n.n.bez.	38.43.20↔	Resektion von Venen der oberen Extremität mit Ersatz, n.n.bez.
38.18.10↔	Endarterektomie der A. femoralis (communis) (superficialis)	38.43.21↔	Resektion der V. axillaris mit Ersatz
38.18.11↔	Endarterektomie der A. profunda femoris	38.43.28↔	Resektion von sonstigen tiefen Venen der oberen Extremität mit Ersatz
38.18.12↔	Endarterektomie der A. poplitea	38.43.29↔	Resektion von Venen der oberen Extremität mit Ersatz, sonstige
38.18.99↔	Endarterektomie von Gefässen der unteren Extremität, sonstige	38.43.99↔	Resektion von Blutgefässen der oberen Extremität mit Ersatz, sonstige
38.21↔	Biopsie eines Blutgefässes	38.44.00↔	Resektion der Aorta abdominalis mit Ersatz, n.n.bez.
38.32.00↔	Resektion von anderen Gefässen am Kopf und Hals mit Anastomose, n.n.bez.	38.44.10↔	Resektion der Aorta abdominalis, suprarenal mit Ersatz
38.32.10↔	Resektion von extrakraniellen Arterien an Kopf und Hals mit Anastomose	38.44.11↔	Resektion der Aorta abdominalis, infrarenal mit Ersatz
38.32.20↔	Resektion von extrakraniellen Venen an Kopf und Hals mit Anastomose, n.n.bez.	38.44.12↔	Resektion der Aorta abdominalis, juxtarenal mit Ersatz
38.32.21↔	Resektion der V. jugularis mit Anastomose	38.44.99↔	Resektion der Aorta abdominalis mit Ersatz, sonstige
38.32.22↔	Resektion von oberflächlichen extrakraniellen Venen an Kopf und Hals mit Anastomose	38.46↔	Resektion von abdominalen Arterien mit Ersatz
38.32.99↔	Resektion von anderen Gefässen an Kopf und Hals mit Anastomose, sonstige	38.47.00↔	Resektion von abdominalen Venen mit Ersatz, n.n.bez.
38.33.00↔	Resektion von Gefässen der oberen Extremität (mit Anastomose), n.n.bez.	38.47.10↔	Resektion von tiefen abdominalen Venen mit Ersatz, n.n.bez.
38.33.10↔	Resektion von Arterien der oberen Extremität mit Anastomose, n.n.bez.	38.47.11↔	Resektion der V. cava inferior mit Ersatz
38.33.11↔	Resektion von Arterien des Oberarms mit Anastomose	38.47.12↔	Resektion der V. iliaca mit Ersatz
38.33.12↔	Resektion der A. ulnaris mit Anastomose	38.47.19↔	Resektion von tiefen abdominalen Venen mit Ersatz, sonstige
38.33.13↔	Resektion von sonstigen Arterien des Unterarmes mit Anastomose	38.47.99↔	Resektion von abdominalen Venen mit Ersatz, sonstige
38.33.14↔	Resektion von Arterien der Hand mit Anastomose	38.48.00↔	Resektion von Arterien der unteren Extremität mit Ersatz, n.n.bez.
38.33.20↔	Resektion von Venen der oberen Extremität mit Anastomose, n.n.bez.	38.48.10↔	Resektion der A. femoralis mit Ersatz (communis) (superficialis)
38.33.21↔	Resektion der V. axillaris mit Anastomose	38.48.11↔	Resektion der A. profunda femoris mit Ersatz
38.33.22↔	Resektion von sonstigen tiefen Venen der oberen Extremität mit Anastomose	38.48.12↔	Resektion der A. poplitea mit Ersatz
38.33.23↔	Resektion von oberflächlichen Venen der oberen Extremität mit Anastomose	38.48.13↔	Resektion von Arterien des Unterschenkels mit Ersatz
38.33.99↔	Resektion von Gefässen der oberen Extremität (mit Anastomose), sonstige	38.48.99↔	Resektion von Arterien der unteren Extremität mit Ersatz, sonstige
38.34.00↔	Resektion der Aorta mit Anastomose, n.n.bez.	38.61↔	Sonstige Exzision von intrakraniellen Gefässen
38.34.10↔	Resektion der Aorta ascendens und des Aortenbogens mit Anastomose	38.62↔	Sonstige Exzision von Gefässen an Kopf und Hals
38.34.20↔	Resektion der Aorta descendens mit Anastomose	38.63.00↔	Sonstige Exzision von Gefässen der oberen Extremität, n.n.bez.
38.34.30↔	Resektion der Aorta abdominalis mit Anastomose	38.63.10↔	Sonstige Exzision von Arterien der oberen Extremität, n.n.bez.
38.34.99↔	Resektion der Aorta mit Anastomose, sonstige	38.63.11↔	Sonstige Exzision von Arterien der Hand
38.36.00↔	Resektion von abdominalen Arterien mit Anastomose, n.n.bez.	38.63.19↔	Sonstige Exzision von Arterien der oberen Extremität, sonstige
38.36.10↔	Resektion von viszeralen Arterien mit Anastomose, n.n.bez.	38.63.20↔	Sonstige Exzision von Venen der oberen Extremität, n.n.bez.
38.36.11↔	Resektion des Truncus coeliacus mit Anastomose	38.63.21↔	Sonstige Exzision von tiefen Venen der oberen Extremität
38.36.12↔	Resektion der A. gastrica mit Anastomose	38.63.29↔	Sonstige Exzision von Venen der oberen Extremität, sonstige
38.36.13↔	Resektion der A. hepatica mit Anastomose	38.63.99↔	Sonstige Exzision von Gefässen der oberen Extremität, sonstige
38.36.14↔	Resektion der A. lienalis mit Anastomose	38.64.00↔	Sonstige Exzision der Aorta, n.n.bez.
38.36.15↔	Resektion der A. renalis mit Anastomose	38.64.10↔	Sonstige Exzision der thorakalen Aorta
38.36.16↔	Resektion der A. mesenterialis mit Anastomose	38.64.20↔	Sonstige Exzision der Aorta abdominalis
38.36.17↔	Resektion der A. iliaca mit Anastomose	38.64.99↔	Sonstige Exzision der Aorta, sonstige
38.36.19↔	Resektion von viszeralen Arterien mit Anastomose, sonstige	38.65.00↔	Sonstige Exzision von thorakalen Gefässen, n.n.bez.
38.36.99↔	Resektion von abdominalen Arterien mit Anastomose, sonstige	38.65.10↔	Sonstige Exzision von thorakalen Arterien
38.37.00↔	Resektion von abdominalen Venen mit Anastomose, n.n.bez.	38.65.20↔	Sonstige Exzision von thorakalen Venen, n.n.bez.
38.37.10↔	Resektion von tiefen abdominalen Venen mit Anastomose, n.n.bez.	38.65.21↔	Sonstige Exzision der V. cava superior
38.37.11↔	Resektion der V. cava inferior mit Anastomose	38.65.22↔	Sonstige Exzision von sonstigen tiefen thorakalen Venen
38.37.12↔	Resektion der V.iliaca mit Anastomose	38.65.29↔	Sonstige Exzision von thorakalen Venen, sonstige
38.37.19↔	Resektion von tiefen abdominalen Venen mit Anastomose, sonstige	38.65.99↔	Sonstige Exzision von thorakalen Gefässen, sonstige
38.37.99↔	Resektion von abdominalen Venen mit Anastomose, sonstige	38.66.00↔	Sonstige Exzision von abdominalen Arterien, n.n.bez.
38.38.00↔	Resektion von Arterien der unteren Extremität mit Anastomose, n.n.bez.	38.66.10↔	Sonstige Exzision von viszeralen Arterien, n.n.bez.
		38.66.11↔	Sonstige Exzision des Truncus coeliacus
		38.66.12↔	Sonstige Exzision der A. gastrica
		38.66.13↔	Sonstige Exzision der A. hepatica
		38.66.14↔	Sonstige Exzision der A. lienalis
		38.66.15↔	Sonstige Exzision der A. renalis
		38.66.16↔	Sonstige Exzision der A. mesenterialis
		38.66.17↔	Sonstige Exzision der A. lumbalis
		38.66.18↔	Sonstige Exzision der A. iliaca

38.66.19↔	Sonstige Exzision viszeraler Arterien, sonstige	38.85.29↔	Sonstiger chirurgischer Verschluss von thorakalen Venen, sonstige
38.66.99↔	Sonstige Exzision abdominalen Arterien, sonstige	38.85.99↔	Sonstiger chirurgischer Verschluss von anderen thorakalen Gefässen, sonstige
38.67.00↔	Sonstige Exzision von abdominalen Venen, n.n.bez.	38.86.00↔	Sonstiger chirurgischer Verschluss von abdominalen Arterien, n.n.bez.
38.67.10↔	Sonstige Exzision von tiefen abdominalen Venen, n.n.bez.	38.86.10↔	Sonstiger chirurgischer Verschluss von viszeralen Arterien, n.n.bez.
38.67.11↔	Sonstige Exzision der V. cava inferior	38.86.11↔	Sonstiger chirurgischer Verschluss des Truncus coeliacus
38.67.12↔	Sonstige Exzision der V. iliaca	38.86.12↔	Sonstiger chirurgischer Verschluss der A. gastrica
38.67.19↔	Sonstige Exzision von tiefen abdominalen Venen, sonstige	38.86.13↔	Sonstiger chirurgischer Verschluss der A. hepatica
38.67.99↔	Sonstige Exzision von abdominalen Venen, sonstige	38.86.14↔	Sonstiger chirurgischer Verschluss der A. lienalis
38.68.00↔	Sonstige Exzision von Arterien der unteren Extremität, n.n.bez.	38.86.15↔	Sonstiger chirurgischer Verschluss der A. renalis
38.68.10↔	Sonstige Exzision von Arterien des Oberschenkels	38.86.16↔	Sonstiger chirurgischer Verschluss der A. mesenterialis
38.68.20↔	Sonstige Exzision von Arterien des Unterschenkels und des Fusses	38.86.17↔	Sonstiger chirurgischer Verschluss der A. iliaca
38.68.99↔	Sonstige Exzision von Arterien der unteren Extremität, sonstige	38.86.19↔	Sonstiger chirurgischer Verschluss von viszeralen Arterien, sonstige
38.7x.10↔	Unterbrechung der Vena cava, chirurgisch, n.n.bez.	38.86.99↔	Sonstiger chirurgischer Verschluss von abdominalen Arterien, sonstige
38.7x.11↔	Einsetzen eines Antiembolie-Schirmes in die Vena cava, chirurgisch	38.87.00↔	Sonstiger chirurgischer Verschluss von abdominalen Venen, n.n.bez.
38.7x.12↔	Entfernung eines Antiembolie-Schirmes in der Vena cava, chirurgisch	38.87.10↔	Sonstiger chirurgischer Verschluss von tiefen abdominalen Venen, n.n.bez.
38.7x.13↔	Ligatur oder Plikatur der Vena cava, chirurgisch	38.87.11↔	Sonstiger chirurgischer Verschluss der V. cava inferior
38.7x.19↔	Chirurgische Unterbrechung der Vena cava, chirurgisch, sonstige	38.87.12↔	Sonstiger chirurgischer Verschluss der V. iliaca communis und V. iliaca interna
38.81↔	Sonstiger chirurgischer Verschluss von intrakraniellen Gefässen	38.87.19↔	Sonstiger chirurgischer Verschluss von tiefen abdominalen Venen, sonstige
38.82.00↔	Sonstiger chirurgischer Verschluss von Gefässen am Kopf und Hals, n.n.bez.	38.87.99↔	Sonstiger chirurgischer Verschluss von abdominalen Venen, sonstige
38.82.10↔	Sonstiger chirurgischer Verschluss von extrakraniellen Arterien an Kopf und Hals	38.88↔	Sonstiger chirurgischer Verschluss von Arterien der unteren Extremität
38.82.20↔	Sonstiger chirurgischer Verschluss von extrakraniellen Venen an Kopf und Hals, n.n.bez.	39.0x.00↔	Shunt einer systemischen Arterie zur Pulmonalarterie, n.n.bez.
38.82.21↔	Sonstiger chirurgischer Verschluss der V. jugularis	39.0x.10↔	Anastomose zwischen A. subclavia und A. pulmonalis (Blalock-Taussig)
38.82.22↔	Sonstiger chirurgischer Verschluss von sonstigen tiefen extrakraniellen Venen an Kopf und Hals	39.0x.11↔	Anastomose zwischen Aorta und A. pulmonalis dextra (Waterston-Coolley)
38.82.29↔	Sonstiger chirurgischer Verschluss von extrakraniellen Venen an Kopf und Hals, sonstige	39.0x.12↔	Anastomose zwischen Aorta descendens und A. pulmonalis sinistra (Potts-Smith)
38.82.99↔	Sonstiger chirurgischer Verschluss von Gefässen am Kopf und Hals, sonstige	39.0x.13↔	Anastomose zwischen A. pulmonalis sinistra und A. pulmonalis dextra
38.83.00↔	Sonstiger chirurgischer Verschluss von Gefässen der oberen Extremität, n.n.bez.	39.0x.20↔	Prothesenshunt zwischen A. pulmonalis und Aorta, zentral
38.83.10↔	Sonstiger chirurgischer Verschluss von Arterien der oberen Extremität, n.n.bez.	39.0x.21↔	Prothesenshunt zwischen A. pulmonalis und Aorta, peripher
38.83.11↔	Sonstiger chirurgischer Verschluss von Arterien der Hand	39.0x.23↔	Pulmonalarterielles Banding
38.83.19↔	Sonstiger chirurgischer Verschluss von sonstigen Arterien der oberen Extremität	39.0x.24↔	Shunt einer systemischen Arterie zur Pulmonalarterie, Damus-Kay-Stansel-Operation
38.83.20↔	Sonstiger chirurgischer Verschluss von Venen der oberen Extremität, n.n.bez.	39.0x.99↔	Shunt einer systemischen Arterie zur Pulmonalarterie, sonstige
38.83.21↔	Sonstiger chirurgischer Verschluss von tiefen Venen der oberen Extremität	39.10↔	Intra-abdominaler venöser Shunt, n.n.bez.
38.83.29↔	Sonstiger chirurgischer Verschluss von Venen der oberen Extremität, sonstige	39.11.00↔	Anlage und Revision portosystemischer Shunt, TIPSS, n.n.bez.
38.83.99↔	Sonstiger chirurgischer Verschluss von Gefässen der oberen Extremität, sonstige	39.11.11↔	Anlage portosystemischer Shunt, Einsatz von perkutaner (Ballon-)Angioplastie
38.84.00↔	Sonstiger chirurgischer Verschluss der Aorta, n.n.bez.	39.11.12↔	Anlage portosystemischer Shunt, Perkutane Thrombolysen und Thrombektomie
38.84.10↔	Sonstiger chirurgischer Verschluss der thorakalen Aorta	39.11.13↔	Anlage portosystemischer Shunt, Einsatz von Stent
38.84.20↔	Sonstiger chirurgischer Verschluss der Aorta abdominalis	39.11.21↔	Revision portosystemischer Shunt, perkutaner Verschluss
38.84.99↔	Sonstiger chirurgischer Verschluss der Aorta, sonstige	39.11.22↔	Revision portosystemischer Shunt, Einsatz von Stenteinlage
38.85.00↔	Sonstiger chirurgischer Verschluss von anderen thorakalen Gefässen, n.n.bez.	39.11.23↔	Revision portosystemischer Shunt, Einsatz von perkutaner Thrombektomie und Thrombolysen
38.85.10↔	Sonstiger chirurgischer Verschluss von anderen thorakalen Arterien, n.n.bez.	39.11.24↔	Revision portosystemischer Shunt, Durchführung von perkutaner Verkleinerung eines bestehenden portosystemischen Shunts
38.85.11↔	Sonstiger chirurgischer Verschluss der A. subclavia	39.11.99↔	Anlage und Revision portosystemischer Shunt, TIPSS, sonstige
38.85.12↔	Sonstiger chirurgischer Verschluss der A. pulmonalis	39.19↔	Intra-abdominaler venöser Shunt, sonstige
38.85.13↔	Sonstiger chirurgischer Verschluss des Truncus brachiocephalicus	39.22.00↔	Bypass zwischen Aorta, A. subclavia und A. carotis, n.n.bez.
38.85.19↔	Sonstiger chirurgischer Verschluss von anderen thorakalen Arterien, sonstige	39.22.10↔	Bypass an der A. carotis, n.n.bez.
38.85.20↔	Sonstiger chirurgischer Verschluss von thorakalen Venen, n.n.bez.	39.22.11↔	Bypass zwischen A. carotis und A. carotis
38.85.21↔	Sonstiger chirurgischer Verschluss der V. cava superior	39.22.12↔	Bypass zwischen A. carotis und A. vertebralis
38.85.22↔	Sonstiger chirurgischer Verschluss der V. pulmonalis	39.22.13↔	Bypass zwischen A. carotis und A. subclavia
38.85.23↔	Sonstiger chirurgischer Verschluss der V. subclavia	39.22.14↔	Bypass zwischen A. carotis und Aorta
38.85.28↔	Sonstiger chirurgischer Verschluss von sonstigen tiefen thorakalen Venen	39.22.19↔	Bypass an der A. carotis, sonstige
		39.22.20↔	Bypass an der A. subclavia, n.n.bez.
		39.22.21↔	Bypass zwischen A. subclavia und Aorta

39.22.29↔	Bypass an der A. subclavia, sonstige	39.31.50↔	Naht einer Arterie der unteren Extremität
39.22.99↔	Bypass zwischen Aorta, A. subclavia und A. carotis, sonstige	39.31.60↔	Naht der Aorta, n.n.bez.
39.23↔	Sonstiger intrathorakaler, vaskulärer Shunt oder Bypass	39.31.61↔	Naht der thorakalen Aorta
39.24↔	Aorto-renaler Bypass	39.31.62↔	Naht der abdominalen Aorta
39.25.00↔	Aorto-iliaco-femoraler Bypass, n.n.bez.	39.31.69↔	Naht der Aorta, sonstige
39.25.10↔	Aorto-iliaco-femoraler Bypass, aortal, n.n.bez.	39.31.70↔	Naht von sonstigen thorakalen Arterien, n.n.bez.
39.25.11↔	Aorto-iliakaler Bypass	39.31.71↔	Naht der A. pulmonalis
39.25.12↔	Aorto-femoraler Bypass	39.31.72↔	Naht des Truncus brachiocephalicus
39.25.13↔	Aorto-poplitealer Bypass	39.31.73↔	Naht der A. subclavia
39.25.14↔	Aorto-cruraler Bypass	39.31.79↔	Naht von thorakalen Arterien, sonstige
39.25.19↔	Aorto-iliaco-femoraler Bypass, aortal, sonstige	39.31.80↔	Naht von abdominalen Arterien, n.n.bez.
39.25.20↔	Iliaco-femoraler Bypass, n.n.bez.	39.31.81↔	Naht des Truncus coeliacus
39.25.21↔	Ilio-iliakaler Bypass	39.31.82↔	Naht der A. gastrica
39.25.22↔	Ilio-femoraler Bypass	39.31.83↔	Naht der A. hepatica
39.25.23↔	Ilio-poplitealer Bypass	39.31.84↔	Naht der A. lienalis
39.25.24↔	Ilio-cruraler Bypass	39.31.85↔	Naht der A. renalis
39.25.29↔	Iliaco-femoraler Bypass, sonstige	39.31.86↔	Naht der A. mesenterialis
39.25.30↔	Obturator-Bypass (extraanatomisch)	39.31.87↔	Naht der A. lumbalis
39.25.99↔	Aorto-iliaco-femoraler Bypass, sonstige	39.31.88↔	Naht der A. iliaca
39.26.00↔	Sonstiger intra-abdominaler Gefäss-Shunt oder -Bypass, n.n.bez.	39.31.89↔	Naht von abdominalen Arterien, sonstige
39.26.10↔	Sonstiger intra-abdominaler Gefäss-Shunt oder -Bypass, Viszeralarterien	39.31.99↔	Naht einer Arterie, sonstige
39.26.11↔	Sonstiger intra-abdominaler Gefäss-Shunt oder -Bypass, Aorta	39.41↔	Stillung einer Blutung nach vaskulärem Eingriff
39.26.12↔	Sonstiger intra-abdominaler Gefäss-Shunt oder -Bypass, A. renalis	39.42↔	Revision eines arteriovenösen Shunts zur Hämodialyse
39.26.19↔	Sonstiger intra-abdominaler Gefäss-Shunt oder -Bypass, sonstige Viszeralarterien	39.50.00↔	Angioplastik oder Atherektomie an sonstigem(n) Nicht-Herzkranzgefäss(en), n.n.bez.
39.26.99↔	Sonstiger intra-abdominaler Gefäss-Shunt oder -Bypass, sonstige	39.50.10↔	Angioplastik oder Atherektomie an sonstigem(n) Nicht-Herzkranzgefäss(en) mit Ballon, n.n.bez.
39.27.00↔	Arteriovenöser Shunt für Hämodialyse, n.n.bez.	39.50.11↔	Angioplastik oder Atherektomie an sonstigem(n) Nicht-Herzkranzgefäss(en) mit einfacher Ballon
39.27.10↔	AV-Fistel für Hämodialyse	39.50.12↔	Angioplastik oder Atherektomie an sonstigem(n) Nicht-Herzkranzgefäss(en) mit cutting Ballon
39.27.11↔	AV-Fistel mit allogenem oder alloplastischem Material für Hämodialyse	39.50.13↔	Angioplastik oder Atherektomie an sonstigem(n) Nicht-Herzkranzgefäss(en) mit Kryoplastie-Ballon
39.27.99↔	Arteriovenöser Shunt für Hämodialyse, sonstige	39.50.14↔	Angioplastik oder Atherektomie an sonstigem(n) Nicht-Herzkranzgefäss(en) mit Drug eluting Ballon
39.29.00↔	Sonstiger (peripherer) Gefäss-Shunt oder -Bypass, n.n.bez.	39.50.19↔	Angioplastik oder Atherektomie an sonstigem(n) Nicht-Herzkranzgefäss(en) mit sonstiger Ballon
39.29.10↔	Gefäss-Shunt oder Bypass an Arterien der unteren Extremität, n.n.bez.	39.50.20↔	Angioplastik Blade- Laserangioplastie an sonstigem(n) Nicht-Herzkranzgefäss(en)
39.29.11↔	Femorofemoraler Gefäss-Shunt oder -Bypass	39.50.21↔	Angioplastik Thrombektomie an sonstigem(n) Nicht-Herzkranzgefäss(en)
39.29.12↔	Femoropoplitealer Gefäss-Shunt oder -Bypass	39.50.99↔	Angioplastik oder Atherektomie an sonstigem(n) Nicht-Herzkranzgefäss(en), sonstige
39.29.13↔	Femorocruraler Gefäss-Shunt oder -Bypass	39.51.00↔	Aneurysma-Clipping, n.n.bez.
39.29.14↔	Femoropedaler Gefäss-Shunt oder -Bypass	39.51.11↔	Aneurysma-Clipping intrakraniell
39.29.15↔	Popliteocruraler und popliteopedaler Gefäss-Shunt oder -Bypass	39.51.99↔	Aneurysma-Clipping, sonstige
39.29.16↔	Gefäss-Shunt oder Bypass an Arterien des Unterschenkels und des Fusses	39.52.00↔	Sonstige Korrektur eines Aneurysmas, n.n.bez.
39.29.19↔	Gefäss-Shunt oder Bypass an Arterien der unteren Extremität, sonstige	39.52.10↔	Sonstige Korrektur eines Aneurysmas von Blutgefässen an Kopf und Hals, n.n.bez.
39.29.20↔	Gefäss-Shunt oder Bypass an Arterien der oberen Extremität	39.52.11↔	Sonstige Korrektur eines Aneurysmas von intrakraniellen Blutgefässen
39.29.30↔	Sonstiger (peripherer) Gefäss-Shunt oder -Bypass, extraanatomisch, n.n.bez.	39.52.19↔	Sonstige Korrektur eines Aneurysmas von Blutgefässen an Kopf und Hals, sonstige
39.29.31↔	Subclaviafemoraler Gefäss-Shunt oder Bypass	39.52.20↔	Sonstige Korrektur eines Aneurysmas der Aorta, n.n.bez.
39.29.32↔	Axillofemoraler Gefäss-Shunt oder Bypass	39.52.21↔	Sonstige offen chirurgische Korrektur eines Aneurysmas der Aorta ascendens, des Aortenbogens und der thorakalen Aorta
39.29.33↔	Femorofemoraler Cross-over-Bypass	39.52.22↔	Sonstige offen chirurgische Korrektur eines Aneurysmas der Aorta abdominalis
39.29.39↔	Sonstiger (peripherer) Gefäss-Shunt oder -Bypass, extraanatomisch, sonstige	39.52.29↔	Sonstige Korrektur eines Aneurysmas der Aorta, sonstige
39.29.40↔	Gefäss-Shunt oder -Bypass an Venen	39.53↔	Verschluss einer arteriovenösen Fistel
39.29.80↔	Temporärer intraoperativer Shunt, n.n.bez.	39.54.00↔	Re-entry Operation, n.n.bez.
39.29.81↔	Temporärer intraoperativer Shunt, arterioarteriell	39.54.10↔	Re-entry Operation, thorakale Aorta
39.29.82↔	Temporärer intraoperativer Shunt, arteriovenös	39.54.20↔	Re-entry Operation, Aorta abdominalis
39.29.89↔	Temporärer intraoperativer Shunt, sonstige	39.54.99↔	Re-entry Operation, sonstige
39.29.99↔	Sonstiger (peripherer) Gefäss-Shunt oder -Bypass, sonstige	39.55↔	Reimplantation eines aberrierenden Nierengefässes
39.31.00↔	Naht einer Arterie, n.n.bez.	39.56.00↔	Plastische Rekonstruktion eines Blutgefässes mit Gewebe-Patch, n.n.bez.
39.31.10↔	Naht einer Arterie an Kopf und Hals, n.n.bez.	39.56.10↔	Plastische Rekonstruktion von Gefässen an Kopf und Hals mit Gewebe-Patch, n.n.bez.
39.31.11↔	Naht einer intrakraniellen Arterie	39.56.11↔	Plastische Rekonstruktion von intrakraniellen Gefässen mit Gewebe-Patch
39.31.19↔	Naht einer Arterie an Kopf und Hals, sonstige		
39.31.20↔	Naht einer Arterie des Oberarms, n.n.bez.		
39.31.21↔	Naht der A. axillaris		
39.31.22↔	Naht der A. brachialis		
39.31.29↔	Naht einer Arterie des Oberarms, sonstige		
39.31.30↔	Naht einer Arterie des Unterarms		
39.31.40↔	Naht einer Arterie der Hand		

39.56.12↔	Plastische Rekonstruktion der V. jugularis mit Gewebe-Patch	39.57.21↔	Plastische Rekonstruktion von Arterien der oberen Extremität mit synthetischem Patch Graft
39.56.19↔	Plastische Rekonstruktion von Gefässen an Kopf und Hals mit Gewebe-Patch, sonstige	39.57.22↔	Plastische Rekonstruktion der V. subclavia, V. axillaris und V. brachiocephalica mit synthetischem Patch Graft
39.56.20↔	Plastische Rekonstruktion von Gefässen der oberen Extremität mit Gewebe-Patch, n.n.bez.	39.57.23↔	Plastische Rekonstruktion von sonstigen tiefen Venen der oberen Extremitäten mit synthetischem Patch Graft
39.56.21↔	Plastische Rekonstruktion von Arterien der oberen Extremität mit Gewebe-Patch	39.57.29↔	Plastische Rekonstruktion von Gefässen der oberen Extremität mit synthetischem Patch Graft, sonstige
39.56.22↔	Plastische Rekonstruktion der V. subclavia, V. axillaris und V. brachiocephalica mit Gewebe-Patch	39.57.30↔	Plastische Rekonstruktion von thorakalen Gefässen mit synthetischem Patch Graft, n.n.bez.
39.56.23↔	Plastische Rekonstruktion von sonstigen tiefen Venen der oberen Extremitäten mit Gewebe-Patch	39.57.31↔	Plastische Rekonstruktion der thorakalen Aorta mit synthetischem Patch Graft
39.56.29↔	Plastische Rekonstruktion von Gefässen der oberen Extremität mit Gewebe-Patch, sonstige	39.57.32↔	Plastische Rekonstruktion der V. pulmonalis mit synthetischem Patch Graft
39.56.30↔	Plastische Rekonstruktion von thorakalen Gefässen mit Gewebe-Patch, n.n.bez.	39.57.33↔	Plastische Rekonstruktion der V. cava superior mit synthetischem Patch Graft
39.56.31↔	Plastische Rekonstruktion der thorakalen Aorta mit Gewebe-Patch	39.57.39↔	Plastische Rekonstruktion von thorakalen Gefässen mit synthetischem Patch Graft, sonstige
39.56.32↔	Plastische Rekonstruktion der V. pulmonalis mit Gewebe-Patch	39.57.40↔	Plastische Rekonstruktion abdominaler Arterien mit synthetischem Patch Graft, n.n.bez.
39.56.33↔	Plastische Rekonstruktion der V. cava superior mit Gewebe-Patch	39.57.41↔	Plastische Rekonstruktion der abdominalen Aorta mit synthetischem Patch Graft
39.56.39↔	Plastische Rekonstruktion von thorakalen Gefässen mit Gewebe-Patch, sonstige	39.57.42↔	Plastische Rekonstruktion des Truncus coeliacus mit synthetischem Patch Graft
39.56.40↔	Plastische Rekonstruktion abdominaler Arterien mit Gewebe-Patch, n.n.bez.	39.57.43↔	Plastische Rekonstruktion der A. gastrica mit synthetischem Patch Graft
39.56.41↔	Plastische Rekonstruktion der abdominalen Aorta mit Gewebe-Patch	39.57.44↔	Plastische Rekonstruktion der A. hepatica mit synthetischem Patch Graft
39.56.42↔	Plastische Rekonstruktion des Truncus coeliacus mit Gewebe-Patch	39.57.45↔	Plastische Rekonstruktion der A. lienalis mit synthetischem Patch Graft
39.56.43↔	Plastische Rekonstruktion der A. gastrica mit Gewebe-Patch	39.57.46↔	Plastische Rekonstruktion der A. renalis mit synthetischem Patch Graft
39.56.44↔	Plastische Rekonstruktion der A. hepatica mit Gewebe-Patch	39.57.47↔	Plastische Rekonstruktion der A. mesenterica mit synthetischem Patch Graft
39.56.45↔	Plastische Rekonstruktion der A. lienalis mit Gewebe-Patch	39.57.48↔	Plastische Rekonstruktion der A. iliaca mit synthetischem Patch Graft
39.56.46↔	Plastische Rekonstruktion der A. renalis mit Gewebe-Patch	39.57.49↔	Plastische Rekonstruktion abdominaler Arterien mit synthetischem Patch Graft, sonstige
39.56.47↔	Plastische Rekonstruktion der A. mesenterica mit Gewebe-Patch	39.57.50↔	Plastische Rekonstruktion abdominaler Venen mit synthetischem Patch Graft, n.n.bez.
39.56.48↔	Plastische Rekonstruktion der A. iliaca mit Gewebe-Patch	39.57.51↔	Plastische Rekonstruktion der V. cava inferior mit synthetischem Patch Graft
39.56.49↔	Plastische Rekonstruktion abdominaler Arterien mit Gewebe-Patch, sonstige	39.57.52↔	Plastische Rekonstruktion der V. iliaca mit synthetischem Patch Graft
39.56.50↔	Plastische Rekonstruktion abdominaler Venen mit Gewebe-Patch, n.n.bez.	39.57.59↔	Plastische Rekonstruktion abdominaler Venen mit synthetischem Patch Graft, sonstige
39.56.51↔	Plastische Rekonstruktion der V. cava inferior mit Gewebe-Patch	39.57.60↔	Plastische Rekonstruktion von Gefässen der unteren Extremität mit synthetischem Patch Graft, n.n.bez.
39.56.52↔	Plastische Rekonstruktion der V. iliaca mit Gewebe-Patch	39.57.61↔	Plastische Rekonstruktion von Arterien der unteren Extremität mit synthetischem Patch Graft
39.56.59↔	Plastische Rekonstruktion abdominaler Venen mit Gewebe-Patch, sonstige	39.57.62↔	Plastische Rekonstruktion der V. femoralis und V. poplitea mit synthetischem Patch Graft
39.56.60↔	Plastische Rekonstruktion von Gefässen der unteren Extremität mit Gewebe-Patch, n.n.bez.	39.57.63↔	Plastische Rekonstruktion von sonstigen tiefen Venen der unteren Extremitäten mit synthetischem Patch Graft
39.56.61↔	Plastische Rekonstruktion von Arterien der unteren Extremität mit Gewebe-Patch	39.57.64↔	Plastische Rekonstruktion von oberflächlichen Venen des Oberschenkels mit synthetischem Patch Graft
39.56.62↔	Plastische Rekonstruktion der V. femoralis und V. poplitea mit Gewebe-Patch	39.57.69↔	Plastische Rekonstruktion von Gefässen der unteren Extremität mit synthetischem Patch Graft, sonstige
39.56.63↔	Plastische Rekonstruktion von sonstigen tiefen Venen der unteren Extremitäten mit Gewebe-Patch	39.57.99↔	Plastische Rekonstruktion mit synthetischem Patch Graft, sonstige
39.56.64↔	Plastische Rekonstruktion von oberflächlichen Venen des Oberschenkels mit Gewebe-Patch	39.58↔	Plastische Rekonstruktion eines Blutgefässes mit Patch Graft n.n.bez.
39.56.69↔	Plastische Rekonstruktion von Gefässen der unteren Extremität mit Gewebe-Patch, sonstige	39.59.10↔	Transposition von Arterien, n.n.bez.
39.56.99↔	Plastische Rekonstruktion eines Blutgefässes mit Gewebe-Patch, sonstige	39.59.11↔	Transposition der extrakraniellen A. vertebralis
39.57.00↔	Plastische Rekonstruktion mit synthetischem Patch Graft, n.n.bez.	39.59.12↔	Transposition von sonstigen extrakraniellen Arterien an Kopf und Hals
39.57.10↔	Plastische Rekonstruktion von Gefässen an Kopf und Hals mit synthetischem Patch Graft, n.n.bez.	39.59.13↔	Transposition von Arterien der oberen Extremität
39.57.11↔	Plastische Rekonstruktion von intrakraniellen Gefässen mit synthetischem Patch Graft	39.59.14↔	Transposition von thorakalen Arterien
39.57.12↔	Plastische Rekonstruktion von extrakraniellen Arterien an Kopf und Hals mit synthetischem Patch Graft	39.59.15↔	Transposition der A. gastrica, A. hepatica und A. lienalis
39.57.13↔	Plastische Rekonstruktion der V. jugularis mit synthetischem Patch Graft	39.59.16↔	Transposition der A. renalis
39.57.19↔	Plastische Rekonstruktion von Gefässen an Kopf und Hals mit synthetischem Patch Graft, sonstige	39.59.17↔	Transposition der A. mesenterica
39.57.20↔	Plastische Rekonstruktion von Gefässen der oberen Extremität mit synthetischem Patch Graft, n.n.bez.	39.59.18↔	Transposition sonstiger viszeraler Arterien

39.59.19↔	Transposition der A. iliaca	39.71.12↔	Endovaskuläre Implantation eines Grafts in Aorta abdominalis, Bifurkationsprothese, aortobiliakal, ohne Fenestrierung oder Seitenarm
39.59.20↔	Transposition von sonstigen abdominalen Arterien	39.71.13↔	Endovaskuläre Implantation eines Grafts in Aorta abdominalis, Bifurkationsprothese, aortobiliakal, mit Fenestrierung oder Seitenarm
39.59.21↔	Transposition von Arterien der unteren Extremität	39.71.14↔	Endovaskuläre Implantation eines Grafts in Aorta abdominalis, Rohrprothese, aortal, ohne Fenestrierung oder Seitenarm
39.59.29↔	Transposition von Arterien, sonstige	39.71.15↔	Endovaskuläre Implantation eines Grafts in Aorta abdominalis, Rohrprothese, aortal, mit Fenestrierung oder Seitenarm
39.59.30↔	Sonstige plastische Rekonstruktion von Gefässen an Kopf und Hals, n.n.bez.	39.71.99↔	Endovaskuläre Implantation eines Grafts in Aorta abdominalis, sonstige
39.59.31↔	Sonstige plastische Rekonstruktion eines intrakraniellen Gefässes	39.72.00↔	Endovaskuläre plastische Rekonstruktion oder Okklusion von Gefässen am Kopf und Hals, n.n.bez.
39.59.32↔	Sonstige plastische Rekonstruktion der extrakraniellen A. vertebralis	39.72.10↔	Selektive Embolisation von intrakraniellen Gefässen, n.n.bez.
39.59.33↔	Sonstige plastische Rekonstruktion von extrakraniellen Arterien an Kopf und Hals, sonstige	39.72.11↔	Selektive Embolisation von intrakraniellen Gefässen mit Partikeln oder Metallspiralen
39.59.34↔	Sonstige plastische Rekonstruktion der V. jugularis	39.72.12↔	Selektive Embolisation von intrakraniellen Gefässen mit embolisierenden Flüssigkeiten, ablösbaren Ballons oder Schirmen
39.59.39↔	Sonstige plastische Rekonstruktion von Gefässen an Kopf und Hals, sonstige	39.72.13↔	Selektive Embolisation von intrakraniellen Gefässen durch Stents als Flow-Diverter
39.59.40↔	Sonstige plastische Rekonstruktion von Gefässen der oberen Extremität, n.n.bez.	39.72.14↔	Selektive Embolisation von intrakraniellen Gefässen mit adhäsivem Embolisat
39.59.41↔	Sonstige plastische Rekonstruktion von Arterien der oberen Extremität	39.72.19↔	Selektive Embolisation von intrakraniellen Gefässen, sonstige
39.59.42↔	Sonstige plastische Rekonstruktion der V. subclavia, V. axillaris und V. brachiocephalica	39.72.20↔	Selektive Embolisation von extrakraniellen Gefässen des Kopfes und des Halses, n.n.bez.
39.59.48↔	Sonstige plastische Rekonstruktion von sonstigen tiefen Venen der oberen Extremität	39.72.21↔	Selektive Embolisation von extrakraniellen Gefässen des Kopfes und des Halses mit Partikeln oder Metallspiralen
39.59.49↔	Sonstige plastische Rekonstruktion von Gefässen der oberen Extremität, sonstige	39.72.22↔	Selektive Embolisation von extrakraniellen Gefässen des Kopfes und des Halses mit embolisierenden Flüssigkeiten, ablösbaren Ballons oder Schirmen
39.59.50↔	Sonstige plastische Rekonstruktion von thorakalen Gefässen, n.n.bez.	39.72.24↔	Selektive Embolisation von extrakraniellen Gefässen des Kopfes und des Halses mit adhäsivem Embolisat
39.59.51↔	Sonstige plastische Rekonstruktion der thorakalen Aorta	39.72.29↔	Selektive Embolisation von extrakraniellen Gefässen des Kopfes und des Halses, sonstige
39.59.52↔	Sonstige plastische Rekonstruktion der A. pulmonalis	39.72.30↔	Perkutan-transluminale Embolisation einer Gefässmissbildung durch Mikrokatheter, n.n.bez.
39.59.53↔	Sonstige plastische Rekonstruktion von thorakalen Arterien, sonstige	39.72.31↔	Perkutan-transluminale Embolisation einer Gefässmissbildung durch Mikrokatheter, Verwendung von einem Mikrokatheter
39.59.54↔	Sonstige plastische Rekonstruktion der V. pulmonalis	39.72.32↔	Perkutan-transluminale Embolisation einer Gefässmissbildung durch Mikrokatheter, Verwendung von zwei Mikrokathetern
39.59.55↔	Sonstige plastische Rekonstruktion der V. cava superior	39.72.33↔	Perkutan-transluminale Embolisation einer Gefässmissbildung durch Mikrokatheter, Verwendung von drei Mikrokathetern
39.59.59↔	Sonstige plastische Rekonstruktion von thorakalen Gefässen, sonstige	39.72.34↔	Perkutan-transluminale Embolisation einer Gefässmissbildung durch Mikrokatheter, Verwendung von vier Mikrokathetern
39.59.60↔	Sonstige plastische Rekonstruktion von abdominalen Arterien, n.n.bez.	39.72.35↔	Perkutan-transluminale Embolisation einer Gefässmissbildung durch Mikrokatheter, Verwendung von fünf Mikrokathetern
39.59.61↔	Sonstige plastische Rekonstruktion der abdominalen Aorta	39.72.39↔	Perkutan-transluminale Embolisation einer Gefässmissbildung durch Mikrokatheter, Verwendung von mehr Mikrokathetern
39.59.62↔	Sonstige plastische Rekonstruktion des Truncus coeliacus	39.72.99↔	Endovaskuläre plastische Rekonstruktion oder Okklusion von Gefässen am Kopf und Hals, sonstige
39.59.63↔	Sonstige plastische Rekonstruktion der A. gastrica	39.73.00↔	Endovaskuläre Implantation eines Graft an der thorakalen Aorta, n.n.bez.
39.59.64↔	Sonstige plastische Rekonstruktion A. hepatica	39.73.10↔	Endovaskuläre Implantation eines Grafts in die Aorta thoracica, ohne Fenestrierung oder Seitenarm
39.59.65↔	Sonstige plastische Rekonstruktion der A. lienalis	39.73.11↔	Endovaskuläre Implantation eines Grafts in die Aorta thoracica, mit Fenestrierung oder Seitenarm
39.59.66↔	Sonstige plastische Rekonstruktion der A. renalis	39.73.20↔	Endovaskuläre Implantation eines Grafts in die Aorta thoracoabdominalis
39.59.67↔	Sonstige plastische Rekonstruktion der A. mesenterica	39.73.99↔	Endovaskuläre Implantation eines Grafts an der thorakalen Aorta, sonstige
39.59.68↔	Sonstige plastische Rekonstruktion der A. iliaca	39.75.01↔	Perkutan-transluminale Gefässintervention, Fremdkörperentfernung mit Bergekatheter, Korbchenkatheter, etc.
39.59.69↔	Sonstige plastische Rekonstruktion von abdominalen Arterien, sonstige	39.75.10↔	Perkutan-transluminale Gefässintervention, sonstige Gefässe, Kathetersysteme zu Rekanalisation von Totalverschlüssen
39.59.70↔	Sonstige plastische Rekonstruktion von abdominalen Venen, n.n.bez.	39.75.11↔	Perkutan-transluminale Gefässintervention, sonstige Gefässe, Rotationsthorombektomie
39.59.71↔	Sonstige plastische Rekonstruktion der V. cava inferior	39.75.12↔	Perkutan-transluminale Gefässintervention, sonstige Gefässe, Laserangioplastie
39.59.72↔	Sonstige plastische Rekonstruktion der V. iliaca	39.75.13↔	Perkutan-transluminale Gefässintervention, sonstige Gefässe, Anti-Embolie-System (periphere oder viscerale Gefässe)
39.59.79↔	Sonstige plastische Rekonstruktion von abdominalen Venen, sonstige		
39.59.80↔	Sonstige plastische Rekonstruktion von Gefässen der unteren Extremität, n.n.bez.		
39.59.81↔	Sonstige plastische Rekonstruktion von Arterien der unteren Extremität		
39.59.82↔	Sonstige plastische Rekonstruktion der V. femoralis		
39.59.83↔	Sonstige plastische Rekonstruktion der V. poplitea		
39.59.88↔	Sonstige plastische Rekonstruktion von sonstigen tiefen Venen der unteren Extremität		
39.59.89↔	Sonstige plastische Rekonstruktion von Gefässen der unteren Extremität, sonstige		
39.59.90↔	Sonstige plastische Rekonstruktion eines Gefässes, Venenklappenplastik		
39.71.00↔	Endovaskuläre Implantation eines Grafts in Aorta abdominalis, n.n.bez.		
39.71.10↔	Endovaskuläre Implantation eines Grafts in Aorta abdominalis, aortobiliakal, ohne Fenestrierung oder Seitenarm		
39.71.11↔	Endovaskuläre Implantation eines Grafts in Aorta abdominalis, aortobiliakal, mit Fenestrierung oder Seitenarm		

39.75.14↔	Perkutan-transluminale Gefäßintervention, sonstige Gefäße, Atherektomie	39.79.30↔	Selektive Embolisation mit embolisierenden Flüssigkeiten von sonstigen Gefäßen, n.n.bez.
39.75.15↔	Perkutan-transluminale Gefäßintervention, sonstige Gefäße, selektive Thrombolyse	39.79.31↔	Selektive Embolisation mit embolisierenden Flüssigkeiten von Gefäßen der oberen Extremitäten
39.75.16↔	Perkutan-transluminale Gefäßintervention sonstige Gefäße, selektive Thrombolyse, ultraschallunterstützt	39.79.32↔	Selektive Embolisation mit embolisierenden Flüssigkeiten der Aorta
39.76.00↔	Perkutane transluminale endovaskuläre Intervention an präzerebralem(en) (extrakraniell(en) Gefäß(en), n.n.bez.	39.79.33↔	Selektive Embolisation mit embolisierenden Flüssigkeiten des Ductus arteriosus apertus
39.76.10↔	Perkutane Ballonangioplastie an präzerebralem(en) (extrakraniell(en)) Gefäß(en)	39.79.34↔	Selektive Embolisation mit embolisierenden Flüssigkeiten von thorakalen Gefäßen
39.76.20↔	Perkutane Bladeangioplastie an präzerebralem(en) (extrakraniell(en)) Gefäß(en)	39.79.35↔	Selektive Embolisation mit embolisierenden Flüssigkeiten von viszeralen Gefäßen
39.76.30↔	Perkutane Laserangioplastie an präzerebralem(en) (extrakraniell(en)) Gefäß(en)	39.79.36↔	Selektive Embolisation mit embolisierenden Flüssigkeiten von abdominalen Gefäßen
39.76.40↔	Perkutane Atherektomie an präzerebralem(en) (extrakraniell(en)) Gefäß(en)	39.79.38↔	Selektive Embolisation mit embolisierenden Flüssigkeiten von spinalen Gefäßen
39.76.50↔	Perkutane selektive Thrombolyse an extrakraniellen Gefäßen des Kopfes und Halses	39.79.39↔	Selektive Embolisation mit embolisierenden Flüssigkeiten von sonstigen Gefäßen, sonstige
39.76.60↔	Perkutane Thrombektomie an präzerebralem(en) (extrakraniell(en)) Gefäß(en), n.n.bez.	39.79.40↔	Selektive Embolisation mit ablösbaren Ballons von sonstigen Gefäßen, n.n.bez.
39.76.61↔	Perkutane Rotationsthrömbektomie an präzerebralem(en) (extrakraniell(en)) Gefäß(en)	39.79.41↔	Selektive Embolisation mit ablösbaren Ballons von Gefäßen der oberen Extremitäten
39.76.62↔	Perkutane stentgestützte Thrombektomie an extrakraniellen Gefäßen	39.79.42↔	Selektive Embolisation mit ablösbaren Ballons der Aorta
39.76.69↔	Perkutane Thrombektomie an präzerebralem(en) (extrakraniell(en)) Gefäß(en), sonstige	39.79.43↔	Selektive Embolisation mit ablösbaren Ballons des Ductus arteriosus apertus
39.76.70↔	Perkutane endovaskuläre Fremdkörperentfernung aus extrakraniellen Gefäßen des Kopfes und Halses	39.79.44↔	Selektive Embolisation mit ablösbaren Ballons von thorakalen Gefäßen
39.76.99↔	Perkutane transluminale endovaskuläre Intervention an präzerebralem(en) (extrakraniell(en)) Gefäß(en), sonstige	39.79.45↔	Selektive Embolisation mit ablösbaren Ballons von viszeralen Gefäßen
39.77.00↔	Perkutane transluminale und endovaskuläre Intervention an intrakraniell(en) Gefäß(en), n.n.bez.	39.79.46↔	Selektive Embolisation mit ablösbaren Ballons von abdominalen Gefäßen
39.77.10↔	Perkutane Ballonangioplastie an intrakraniell(en) Gefäß(en)	39.79.47↔	Selektive Embolisation mit ablösbaren Ballons von spinalen Gefäßen
39.77.20↔	Perkutane Bladeangioplastie an intrakraniell(en) Gefäß(en)	39.79.48↔	Selektive Embolisation mit ablösbaren Ballons von Gefäßen der unteren Extremitäten
39.77.30↔	Perkutane Laserangioplastie an intrakraniell(en) Gefäß(en)	39.79.49↔	Selektive Embolisation mit ablösbaren Ballons von sonstigen Gefäßen, sonstige
39.77.40↔	Perkutane Atherektomie an intrakraniell(en) Gefäß(en)	39.79.50↔	Selektive Embolisation mit Schirmen von sonstigen Gefäßen, n.n.bez.
39.77.50↔	Perkutane selektive Thrombolyse von intrakraniell(en) Gefäß(en)	39.79.51↔	Selektive Embolisation mit Schirmen von Gefäßen der oberen Extremitäten
39.77.60↔	Perkutane Thrombektomie an intrakraniell(en) Gefäß(en), n.n.bez.	39.79.52↔	Selektive Embolisation mit Schirmen der Aorta
39.77.61↔	Perkutane Rotationsthrömbektomie an intrakraniell(en) Gefäß(en)	39.79.53↔	Selektive Embolisation mit Schirmen des Ductus arteriosus apertus
39.77.62↔	Perkutane stentgestützte Thrombektomie an intrakraniell(en) Gefäß(en)	39.79.54↔	Selektive Embolisation mit Schirmen von thorakalen Gefäßen
39.77.69↔	Perkutane Thrombektomie an intrakraniell(en) Gefäß(en), sonstige	39.79.55↔	Selektive Embolisation mit Schirmen von viszeralen Gefäßen
39.77.70↔	Perkutane endovaskuläre Fremdkörperentfernung aus intrakraniell(en) Gefäß(en)	39.79.56↔	Selektive Embolisation mit Schirmen von abdominalen Gefäßen
39.77.99↔	Perkutane transluminale endovaskuläre Intervention an intrakraniell(en) Gefäß(en), sonstige	39.79.57↔	Selektive Embolisation mit Schirmen von Gefäßen der unteren Extremitäten
39.79.11↔	Endovaskuläre Implantation eines Grafts an Viszeralgefäßen	39.79.58↔	Selektive Embolisation mit Schirmen von spinalen Gefäßen
39.79.12↔	Endovaskuläre Implantation eines Grafts an Gefäßen des Beckens	39.79.59↔	Selektive Embolisation mit Schirmen von sonstigen Gefäßen, sonstige
39.79.13↔	Endovaskuläre Implantation eines Grafts an abdominalen Gefäßen	39.79.60↔	Selektive Embolisation mit Partikeln von sonstigen Gefäßen, n.n.bez.
39.79.19↔	Endovaskuläre Implantation eines Grafts an sonstigen Gefäßen, sonstige	39.79.61↔	Selektive Embolisation mit Partikeln von Gefäßen der oberen Extremitäten
39.79.20↔	Coil-Embolisation oder -Verschluss von sonstigen Gefäßen, n.n.bez.	39.79.62↔	Selektive Embolisation mit Partikeln der Aorta
39.79.21↔	Coil-Embolisation oder -Verschluss von Gefäßen der oberen Extremitäten	39.79.63↔	Selektive Embolisation mit Partikeln des Ductus arteriosus apertus
39.79.22↔	Coil-Embolisation oder -Verschluss der Aorta	39.79.64↔	Selektive Embolisation mit Partikeln von thorakalen Gefäßen
39.79.23↔	Coil-Embolisation oder -Verschluss des Ductus arteriosus apertus	39.79.65↔	Selektive Embolisation mit Partikeln von viszeralen Gefäßen
39.79.24↔	Coil-Embolisation oder -Verschluss von thorakalen Gefäßen	39.79.66↔	Selektive Embolisation mit Partikeln von abdominalen Gefäßen
39.79.25↔	Coil-Embolisation oder -Verschluss von viszeralen Gefäßen	39.79.67↔	Selektive Embolisation mit Partikeln von Gefäßen der unteren Extremitäten
39.79.26↔	Coil-Embolisation oder -Verschluss von abdominalen Gefäßen	39.79.68↔	Selektive Embolisation mit Partikeln von spinalen Gefäßen
39.79.27↔	Coil-Embolisation oder -Verschluss von Gefäßen der unteren Extremitäten	39.79.69↔	Selektive Embolisation mit Partikeln von sonstigen Gefäßen, sonstige
39.79.28↔	Coil-Embolisation oder -Verschluss von spinalen Gefäßen	39.79.70↔	Kathetertechnischer Verschluss von Arterien mittels Laser, sonstigen Gefäßen, n.n.bez.
39.79.29↔	Coil-Embolisation oder -Verschluss von sonstigen Gefäßen, sonstige	39.79.71↔	Kathetertechnischer Verschluss mittels Laser, an Arterien der oberen Extremitäten
		39.79.72↔	Kathetertechnischer Verschluss mittels Laser, an der Aorta

39.79.74↔	Kathetertechnischer Verschluss mittels Laser, an thorakalen Gefässen	39.90.11↔	Einsetzen von Gefässstent(s) in nicht-kardiale Gefässe, bioresorbierbare Stents
39.79.75↔	Kathetertechnischer Verschluss mittels Laser, an Gefässen der unteren Extremitäten	39.90.12↔	Einsetzen von Gefässstent(s) in nicht-kardiale Gefässe, grosslumige Stents n.n.bez.
39.79.76↔	Kathetertechnischer Verschluss mittels Laser, an viszeralen Gefässen	39.90.13↔	Einsetzen von Gefässstent(s) in nicht-kardiale Gefässe, grosslumige Stents ungecovered
39.79.77↔	Kathetertechnischer Verschluss mittels Laser, an abdominalen Gefässen	39.90.14↔	Einsetzen von Gefässstent(s) in nicht-kardiale Gefässe, Grosslumige Stents gecovered
39.79.79↔	Kathetertechnischer Verschluss von Arterien mittels Laser, sonstige Gefässe, sonstige	39.90.15↔	Einsetzen von Gefässstent(s) in nicht-kardiale Gefässe, gecovered Stents (Stentgrafts) in nicht-aneurysmatischen Gefässen
39.79.80↔	Kathetertechnischer Verschluss von Arterien mittels Radiofrequenz, sonstige Gefässe, n.n.bez.	39.90.16↔	Einsetzen von Gefässstent(s) in nichtkardiale Gefässe, gecoverte Stent-Grafts mit bioaktiver Oberfläche
39.79.81↔	Kathetertechnischer Verschluss mittels Radiofrequenz an Arterien der oberen Extremitäten	39.90.17↔	Einsetzen von peripheren Gefässstent(s), Multilayerstents
39.79.82↔	Kathetertechnischer Verschluss mittels Radiofrequenz an der Aorta	39.90.19↔	Einsetzen von Gefässstent(s) in nicht-kardiale Gefässe, sonstige Stents
39.79.84↔	Kathetertechnischer Verschluss mittels Radiofrequenz an thorakalen Gefässen	39.90.30↔	Einsetzen von überlangen Stent(s) (>10 cm) in nicht-kardiale Gefässe, n.n.bez.
39.79.85↔	Kathetertechnischer Verschluss mittels Radiofrequenz an Gefässen der unteren Extremitäten	39.90.31↔	Einsetzen von überlangen bare Stent(s) (>10 cm) in nicht-kardiale Gefässe
39.79.86↔	Kathetertechnischer Verschluss mittels Radiofrequenz an viszeralen Gefässen	39.90.32↔	Einsetzen von überlangen covered Stent(s) (>10 cm) in nicht-kardiale Gefässe
39.79.87↔	Kathetertechnischer Verschluss mittels Radiofrequenz an abdominalen Gefässen	39.90.39↔	Einsetzen von überlangen Stent(s) (>10 cm) in nicht-kardiale Gefässe, sonstige
39.79.89↔	Kathetertechnischer Verschluss mittels Radiofrequenz an sonstigen Gefässen, sonstige	39.90.99↔	Einsetzen von peripheren Gefässstent(s) ohne Medikamenten-Freisetzung, sonstige
39.8x.00↔	Operationen am Glomus caroticum, Sinus caroticus und anderen Paraganglien, n.n.bez.	39.99.00↔	Sonstige Operationen an Blutgefässen, n.n.bez.
39.8x.10↔	Exploration des Glomus caroticum und anderer Paraganglien	39.99.10↔	Aortopexie
39.8x.11↔	Exzision des Glomus caroticum und anderer Paraganglien	39.99.20↔	Operationen bei kongenitalen Gefässanomalien, n.n.bez.
39.8x.20↔	Implantation oder Ersetzen eines Impulsgenerators zur Aktivierung des Baroreflexes	39.99.21↔	Operationen bei kongenitaler Anomalie des Aortenisthmus (Stenose) oder bei unterbrochenem Aortenbogen
39.8x.21↔	Revision (ohne Wechsel) eines Impulsgenerators zur Aktivierung des Baroreflexes	39.99.22↔	Operationen bei kongenitalen Anomalien der A. oder V. pulmonalis oder bei A. lusoria
39.8x.22↔	Entfernen eines Impulsgenerators zur Aktivierung des Baroreflexes	39.99.23↔	Operationen bei kongenitalen Anomalien der V. cava
39.8x.30↔	Implantation oder Ersetzen einer (von) Elektrode(n) zur Aktivierung des Baroreflexes	39.99.24↔	Operationen bei kongenitalen Kollateralgefässen und Unifokalisierung
39.8x.31↔	Revision (ohne Wechsel) einer (von) Elektrode(n) zur Aktivierung des Baroreflexes	39.99.30↔	Katheterinterventioneller Verschluss des Ductus arteriosus Botalli, n.n.bez.
39.8x.32↔	Entfernen einer (von) Elektrode(n) zur Aktivierung des Baroreflexes	39.99.31↔	Katheterinterventioneller Verschluss des Ductus arteriosus Botalli, mit Coil
39.8x.99↔	Operationen am Glomus caroticum, Sinus caroticus und anderen Paraganglien, sonstige	39.99.32↔	Katheterinterventioneller Verschluss des Ductus arteriosus Botalli, mit Amplatz-Ductus-Occluder
39.90.00↔	Einsetzen von peripheren Gefässstent(s) ohne Medikamenten-Freisetzung, n.n.bez.	39.99.38↔	Katheterinterventioneller Verschluss des Ductus arteriosus Botalli, sonstige
39.90.10↔	Einsetzen von Gefässstent(s) in nicht-kardiale Gefässe, bare Stents	39.99.39↔	Operationen bei sonstigen kongenitalen Gefässanomalien
		39.99.99↔	Sonstige Operationen an Blutgefässen, sonstige

Prozedur F28-3

27.55.00↔	Vollhauttransplantat an Lippe und Mund, n.n.bez.	86.63.16↔	Kleinflächiges Vollhauttransplantat an die Leisten- und Genitalregion
27.55.10↔	Kleinflächiges Vollhauttransplantat an Lippe und Mund	86.63.17↔	Kleinflächiges Vollhauttransplantat an das Gesäss
27.55.20↔	Grossflächiges Vollhauttransplantat an Lippe und Mund	86.63.18↔	Kleinflächiges Vollhauttransplantat an Oberschenkel und Unterschenkel
27.55.99↔	Vollhauttransplantat an Lippe und Mund, sonstige	86.63.19↔	Kleinflächiges Vollhauttransplantat an andere Lokalisation
27.56.10↔	Kleinflächiges Spalthauttransplantat an Lippe und Mund	86.63.1a↔	Kleinflächiges Vollhauttransplantat am Fuss
27.56.20↔	Grossflächiges Spalthauttransplantat an Lippe und Mund	86.63.20↔	Grossflächiges Vollhauttransplantat an den Kopf (ausser Lippe und Mund)
27.56.30↔	Kleinflächige heterologe Hauttransplantation an die Lippe	86.63.21↔	Grossflächiges Vollhauttransplantat an den Hals
27.56.40↔	Grossflächig heterologe Hauttransplantation an die Lippe	86.63.22↔	Grossflächiges Vollhauttransplantat an Schulter und Oberarm
27.56.50↔	Kleinflächige homologe Hauttransplantation an die Lippe	86.63.23↔	Grossflächiges Vollhauttransplantat an den Unterarm
27.56.60↔	Grossflächig homologe Hauttransplantation an die Lippe	86.63.25↔	Grossflächiges Vollhauttransplantat an Brustwand, Bauch und Rücken
27.56.99↔	Sonstiges Hauttransplantat an Lippe und Mund, sonstige	86.63.26↔	Grossflächiges Vollhauttransplantat an die Leisten- und Genitalregion
86.62.10↔	Kleinflächiges Spalthauttransplantat an die Hand	86.63.27↔	Grossflächiges Vollhauttransplantat an das Gesäss
86.62.20↔	Grossflächiges Spalthauttransplantat an die Hand	86.63.28↔	Grossflächiges Vollhauttransplantat an Oberschenkel und Unterschenkel
86.62.99↔	Sonstiges Hauttransplantat an die Hand, sonstiges		
86.63.10↔	Kleinflächiges Vollhauttransplantat an den Kopf (außer Lippe und Mund)		
86.63.11↔	Kleinflächiges Vollhauttransplantat an den Hals		
86.63.12↔	Kleinflächiges Vollhauttransplantat an Schulter und Oberarm		
86.63.13↔	Kleinflächiges Vollhauttransplantat an den Unterarm		
86.63.15↔	Kleinflächiges Vollhauttransplantat an Brustwand, Bauch und Rücken		

86.63.29↔ Grossflächiges Vollhauttransplantat, andere Lokalisation
86.63.2a↔ Grossflächiges Vollhauttransplantat an den Fuss

86.63.99↔ Vollhauttransplantat an andere Lokalisationen, sonstige

ADRG F29**Frührehabilitation bei Krankheiten und Störungen des Kreislaufsystems, mit bestimmter OR-Prozedur, ausser kardiotorakale Eingriffe**

Frührehabilitation und Bestimmte OR-Prozeduren

DRG F29Z**Frührehabilitation bei Krankheiten und Störungen des Kreislaufsystems, mit bestimmter OR-Prozedur, ausser kardiotorakale Eingriffe****ADRG F30****Operation bei komplexem angeborenen Herzfehler oder Hybridchirurgie bei Kindern**

Prozedur in Tabelle F30-2 oder Hauptdiagnose in Tabelle F30-1 und Prozedur in Tabelle F30-3 oder Prozedur in Tabelle F30-4 und Alter < 16 Jahre

DRG F30Z**Operation bei komplexem angeborenen Herzfehler oder Hybridchirurgie bei Kindern****Hauptdiagnose F30-1**

Q20.0	Truncus arteriosus communis	Q20.8	Sonst angeb Fehlbildung Herzhöhlen u verbind Strukturen
Q20.1	Re Doppelausstromventrikel [Double outlet right ventricle]	Q22.0	Pulmonalklappenatresie
Q20.2	Linker Doppelausstromventrikel [Double outlet left ventricle]	Q22.6	Hypoplastisches Rechtsherzsyndrom
Q20.3	Diskordante ventrikuloarterielle Verbindung	Q23.4	Hypoplastisches Linksherzsyndrom
Q20.4	Doppeleinstromventrikel [Double inlet ventricle]	Q25.2	Atresie Aorta
Q20.5	Diskordante atrioventrikuläre Verbindung	Q25.5	Atresie A pulmonalis
Q20.6	Vorhofisomerismus	Q26.2	Totale Fehleinmündung Lungenvenen

Prozedur F30-2

35.25.00↔	Pulmonalklappenersatz mit Graft, n.n.bez.	35.84↔	Totalkorrektur der Transposition der grossen Gefässe, nicht andernorts klassifiziert
35.25.10↔	Pulmonalklappenersatz mit Graft, Bioprothese	35.85↔	Norwood-Typ-I-Operation
35.25.20↔	Implantation einer klappentragenden Gefässprothese, biologische Pulmonalklappe	37.99.21↔	Korrektur eines Double-outlet-right-ventricle vom Fallot-Typ
35.25.99↔	Pulmonalklappenersatz mit Graft, sonstige	37.99.22↔	Korrektur eines sonstigen Double-outlet-right-ventricle
35.26.00↔	Sonstiger Pulmonalklappenersatz, n.n.bez.	37.99.23↔	Operation an einem funktionell/morphologisch univentrikulären Herzen
35.26.10↔	Minimal-invasive Implantation einer Pulmonalklappe, n.n.bez.	37.99.24↔	Korrektur eines Cor triatriatum
35.26.19↔	Minimal-invasive Implantation einer Pulmonalklappe, sonstige	37.99.25↔	Korrektur eines Absent Pulmonary Valve Syndrom
35.26.20↔	Implantation einer klappentragenden Gefässprothese, mechanische Pulmonalklappe	39.21.00↔	Anastomose von der V. cava zur A. pulmonalis, n.n.bez.
35.26.99↔	Sonstiger Pulmonalklappenersatz, sonstige	39.21.10↔	Glenn-Operation an einem funktionell/morphologisch univentrikulären Herzen
35.81↔	Totalkorrektur einer Fallot-Tetralogie	39.21.99↔	Anastomose von der V. cava zur A. pulmonalis, sonstige
35.82↔	Totalkorrektur von total falsch mündenden Pulmonalvenen		
35.83↔	Totale Rekonstruktion des Truncus arteriosus		

Prozedur F30-3

35.00↔	Valvulotomie am geschlossenen Herzen, Klappe nicht bezeichnet	35.12.00↔	Valvuloplastik der Mitralklappe am offenen Herzen, ohne Ersatz, n.n.bez.
35.01↔	Valvulotomie am geschlossenen Herzen, Aortenklappe	35.12.10↔	Valvulotomie der Mitralklappe am offenen Herzen
35.02↔	Valvulotomie am geschlossenen Herzen, Mitralklappe	35.12.11↔	Segelrekonstruktion der Mitralklappe am offenen Herzen
35.03↔	Valvulotomie am geschlossenen Herzen, Pulmonalklappe	35.12.20↔	Rekonstruktion der Mitralklappe am offenen Herzen, ohne Ersatz, bei kongenitalen Klappenanomalien des Herzens
35.04↔	Valvulotomie am geschlossenen Herzen, Trikuspidalklappe	35.12.99↔	Valvuloplastik der Mitralklappe am offenen Herzen, ohne Ersatz, sonstige
35.10↔	Valvuloplastik am offenen Herzen, ohne Ersatz, Klappe nicht bezeichnet	35.13.00↔	Valvuloplastik der Pulmonalklappe am offenen Herzen, ohne Ersatz, n.n.bez.
35.11.00↔	Valvuloplastik der Aortenklappe am offenen Herzen, ohne Ersatz, n.n.bez.	35.13.10↔	Valvulotomie der Pulmonalklappe am offenen Herzen
35.11.10↔	Valvulotomie der Aortenklappe am offenen Herzen	35.13.20↔	Rekonstruktion der Pulmonalklappe am offenen Herzen, ohne Ersatz, bei kongenitalen Klappenanomalien des Herzens
35.11.11↔	Klappenerhaltender Ersatz der Aortenwurzel (Tirone David Operation)	35.13.99↔	Valvuloplastik der Pulmonalklappe am offenen Herzen, ohne Ersatz, sonstige
35.11.20↔	Rekonstruktion der Aortenklappe am offenen Herzen, ohne Ersatz, bei kongenitalen Klappenanomalien des Herzens	35.14.00↔	Valvuloplastik der Trikuspidalklappe am offenen Herzen, ohne Ersatz, n.n.bez.
35.11.99↔	Valvuloplastik der Aortenklappe am offenen Herzen, ohne Ersatz, sonstige	35.14.10↔	Valvulotomie der Trikuspidalklappe am offenen Herzen

35.14.11↔	Segelrekonstruktion der Trikuspidalklappe am offenen Herzen	35.35.99↔	Operationen an den Trabeculae carneae cordis, sonstige
35.14.20↔	Rekonstruktion der Trikuspidalklappe am offenen Herzen, ohne Ersatz, bei kongenitalen Klappenanomalien des Herzens	35.39.00↔	Operationen an anderen an die Herzklappen angrenzende Strukturen, n.n.bez.
35.14.99↔	Valvuloplastik der Trikuspidalklappe am offenen Herzen, ohne Ersatz, sonstige	35.39.10↔	Supravalvuläre Resektion, Herzklappe, n.n.bez.
35.19.00↔	Valvuloplastik am offenen Herzen, ohne Ersatz, sonstige Klappe, n.n.bez.	35.39.11↔	Supravalvuläre Resektion, Aortenklappe
35.19.10↔	Rekonstruktion einer AV-Klappe am offenen Herzen, ohne Ersatz, bei kongenitalen Klappenanomalien des Herzens	35.39.12↔	Supravalvuläre Resektion, Pulmonalklappe
35.19.11↔	Rekonstruktion einer Truncusklappe am offenen Herzen, ohne Ersatz, bei kongenitalen Klappenanomalien des Herzens	35.39.19↔	Supravalvuläre Resektion, sonstige Herzklappe
35.19.99↔	Valvuloplastik am offenen Herzen, ohne Ersatz, sonstige Klappe, sonstige	35.39.99↔	Operationen an anderen an die Herzklappen angrenzende Strukturen, sonstige
35.20↔	Herzklappenersatz, Klappe nicht bezeichnet	35.41.00↔	Vergrosserung eines bestehenden Vorhofseptumdefekts, n.n.bez.
35.21.00↔	Aortenklappenersatz mit Graft, n.n.bez.	35.41.10↔	Vergrosserung eines bestehenden Vorhofseptumdefekts, offene Technik
35.21.10↔	Aortenklappenersatz mit Graft, Bioprothese	35.41.20↔	Vergrosserung eines bestehenden Vorhofseptumdefekts, geschlossene Technik
35.21.11↔	Aortenklappenersatz mit Graft, selbstexpandierende Bioprothese, nahtfrei, offen chirurgisch	35.41.99↔	Vergrosserung eines bestehenden Vorhofseptumdefekts, sonstige
35.21.20↔	Implantation einer klappentragenden Gefässprothese, biologische Aortenklappe	35.42.00↔	Bildung von Herzseptumdefekten, n.n.bez.
35.21.99↔	Aortenklappenersatz mit Graft, sonstige	35.42.10↔	Bildung von Herzseptumdefekten, offene Technik
35.22.00↔	Sonstiger Aortenklappenersatz, n.n.bez.	35.42.20↔	Bildung von Herzseptumdefekten, geschlossene Technik
35.22.10↔	Minimal-invasive Implantation einer Aortenklappe, n.n.bez.	35.42.99↔	Bildung von Herzseptumdefekten, sonstige
35.22.19↔	Minimal-invasive Implantation einer Aortenklappe, sonstige	35.43.00↔	Vergrosserung eines bestehenden Ventrikelseptumdefekts, n.n.bez.
35.22.20↔	Aortenklappenersatz durch Autotransplantation [Ross-Operation]	35.43.10↔	Vergrosserung eines bestehenden Ventrikelseptumdefekts, offene Technik
35.22.21↔	Offener Ersatz einer mechanischen Aortenklappenprothese	35.43.20↔	Vergrosserung eines bestehenden Ventrikelseptumdefekts, geschlossene Technik
35.22.30↔	Implantation einer klappentragenden Gefässprothese, mechanische Aortenklappe	35.43.99↔	Vergrosserung eines bestehenden Ventrikelseptumdefekts, sonstige
35.22.99↔	Sonstiger Aortenklappenersatz, sonstige	35.50↔	Korrektur von nicht näher bezeichnetem Herzseptumdefekt mit Prothese
35.23↔	Mitralklappenersatz mit Graft	35.51↔	Korrektur eines Vorhofseptumdefekts mit Prothese, offene Technik
35.24↔	Sonstiger Mitralklappenersatz	35.53↔	Korrektur eines Ventrikelseptumdefekts mit Prothese, offener Zugang
35.25.00↔	Pulmonalklappenersatz mit Graft, n.n.bez.	35.54↔	Korrektur von Endokardkissendefekten (AV-Kanal) mit Prothese
35.25.10↔	Pulmonalklappenersatz mit Graft, Bioprothese	35.60↔	Korrektur eines nicht bezeichneten Herzseptumdefekts mit Bio-Graft
35.25.20↔	Implantation einer klappentragenden Gefässprothese, biologische Pulmonalklappe	35.61↔	Korrektur eines Vorhofseptumdefekts mit Bio-Graft
35.25.99↔	Pulmonalklappenersatz mit Graft, sonstige	35.62↔	Korrektur eines Ventrikelseptumdefekts mit Bio-Graft
35.26.00↔	Sonstiger Pulmonalklappenersatz, n.n.bez.	35.63↔	Korrektur von Endokardkissendefekten (AV-Kanal) mit Bio-Graft
35.26.10↔	Minimal-invasive Implantation einer Pulmonalklappe, n.n.bez.	35.70↔	Sonstige nicht näher bezeichnete Korrektur von nicht näher bezeichneten Herzseptumdefekten
35.26.19↔	Minimal-invasive Implantation einer Pulmonalklappe, sonstige	35.71↔	Sonstige nicht näher bezeichnete Korrektur eines Vorhofseptumdefekts
35.26.20↔	Implantation einer klappentragenden Gefässprothese, mechanische Pulmonalklappe	35.72.00↔	Korrektur eines Ventrikelseptumdefekts, n.n.bez.
35.26.99↔	Sonstiger Pulmonalklappenersatz, sonstige	35.72.10↔	Verschluss eines erworbenen Ventrikelseptumdefekts
35.27↔	Trikuspidalklappenersatz mit Graft	35.72.99↔	Korrektur eines Ventrikelseptumdefekts, sonstige
35.28↔	Sonstiger Trikuspidalklappenersatz	35.73↔	Sonstige und nicht näher bezeichnete Korrektur von Endokardkissendefekten (AV-Kanal)
35.29.00↔	Herzklappenersatz, sonstige Klappe, n.n.bez.	35.82↔	Totalkorrektur von total falsch mündenden Pulmonalvenen
35.29.10↔	Ersatz der AV-Klappe bei kongenitalen Klappenanomalien des Herzens	35.91↔	Interatriale Transposition des venösen Rückflusses
35.29.20↔	Ersatz der Truncus-Klappe bei kongenitalen Klappenanomalien des Herzens	35.92↔	Erzeugen eines Conduits zwischen rechtem Ventrikel und Pulmonalarterie
35.29.99↔	Herzklappenersatz, sonstige Klappe, sonstige	35.93↔	Erzeugen eines Conduits zwischen linkem Ventrikel und Aorta
35.31↔	Papillarmuskeloperation	35.94↔	Erzeugen eines Conduits zwischen Vorhof und Pulmonalarterie
35.32↔	Sehnenfaden-Operation	35.95.00↔	Revision einer Korrekturoperation am Herzen, n.n.bez.
35.33.00↔	Anuloplastik, n.n.bez.	35.95.10↔	Prothesenrefixation eines Herzklappenersatzes, n.n.bez.
35.33.10↔	Anuloplastik der Mitralklappe, n.n.bez.	35.95.11↔	Prothesenrefixation eines Aortenklappenersatzes
35.33.11↔	Anuloplastik der Mitralklappe, offen	35.95.12↔	Prothesenrefixation eines Mitralklappenersatzes
35.33.19↔	Anuloplastik der Mitralklappe, sonstige	35.95.13↔	Prothesenrefixation eines Pulmonalklappenersatzes
35.33.20↔	Anuloplastik der Pulmonalklappe, n.n.bez.	35.95.14↔	Prothesenrefixation eines Trikuspidalklappenersatzes
35.33.21↔	Anuloplastik der Pulmonalklappe, offen	35.95.19↔	Prothesenrefixation eines Herzklappenersatzes, sonstige
35.33.29↔	Anuloplastik der Pulmonalklappe, sonstige	35.95.99↔	Revision einer Korrekturoperation am Herzen, sonstige
35.33.30↔	Anuloplastik der Trikuspidalklappe, n.n.bez.	35.98.00↔	Sonstige Operationen an Herzsepten, n.n.bez.
35.33.31↔	Anuloplastik der Trikuspidalklappe, offen	35.98.10↔	Perkutan-transluminale Verschluss eines Vorhofseptumdefekts, n.n.bez.
35.33.39↔	Anuloplastik der Trikuspidalklappe, sonstige	35.98.19↔	Perkutan-transluminale Verschluss eines Vorhofseptumdefekts, sonstige
35.33.40↔	Anuloplastik der Aortenklappe, n.n.bez.	35.98.30↔	Perkutan-transluminale Verschluss eines Ventrikelseptumdefekts
35.33.41↔	Anuloplastik der Aortenklappe, offen	35.98.99↔	Sonstige Operationen an Herzsepten, sonstige
35.33.49↔	Anuloplastik der Aortenklappe, sonstige		
35.33.99↔	Anuloplastik, sonstige		
35.34↔	Infundibulektomie		
35.35.00↔	Operationen an den Trabeculae carneae cordis, n.n.bez.		
35.35.10↔	Subvalvuläre fibröse oder muskuläre Resektion an der Aortenklappe		

35.99.00↔	Sonstige Operationen an Herzklappen, n.n.bez.	36.12.21↔	Zweifacher (aorto)koronarer Bypass, offen chirurgisch (Thorakotomie, Minithorakotomie, Sternotomie), mit autogener Arterie, A. radialis
35.99.10↔	Sonstige Operationen bei kongenitalen Klappenanomalien des Herzens, n.n.bez.	36.12.22↔	Zweifacher (aorto)koronarer Bypass, offen chirurgisch (Thorakotomie, Minithorakotomie, Sternotomie), mit autogener Arterie, A. mammaria interna (A. thoracica interna)
35.99.11↔	Sonstige Operationen bei kongenitalen Klappenanomalien des Herzens, Aortenklappe	36.12.23↔	Zweifacher (aorto)koronarer Bypass, offen chirurgisch (Thorakotomie, Minithorakotomie, Sternotomie), mit autogener Arterie, freies A. mammaria interna (A. thoracica interna) Transplantat (IMA-Transplantat)
35.99.12↔	Sonstige Operationen bei kongenitalen Klappenanomalien des Herzens, Mitralklappe	36.12.24↔	Zweifacher (aorto)koronarer Bypass, offen chirurgisch (Thorakotomie, Minithorakotomie, Sternotomie), mit autogener Arterie, A. abdominalis
35.99.13↔	Sonstige Operationen bei kongenitalen Klappenanomalien des Herzens, Pulmonalklappe	36.12.25↔	Zweifacher (aorto)koronarer Bypass, offen chirurgisch (Thorakotomie, Minithorakotomie, Sternotomie), mit autogener Arterie, sonstige Arterie
35.99.14↔	Sonstige Operationen bei kongenitalen Klappenanomalien des Herzens, Trikuspidalklappe	36.12.26↔	Zweifacher (aorto)koronarer Bypass, offen chirurgisch (Thorakotomie, Minithorakotomie, Sternotomie), mit autogener Vene, ohne externes Stabilisierungsnetz
35.99.15↔	Sonstige Operationen bei kongenitalen Klappenanomalien des Herzens, AV- oder Truncusklappe	36.12.27↔	Zweifacher (aorto)koronarer Bypass, offen chirurgisch (Thorakotomie, Minithorakotomie, Sternotomie), mit autogener Vene, mit externem Stabilisierungsnetz
35.99.19↔	Sonstige Operationen bei kongenitalen Klappenanomalien des Herzens, sonstige Klappe	36.12.28↔	Zweifacher (aorto)koronarer Bypass, offen chirurgisch (Thorakotomie, Minithorakotomie, Sternotomie), mit Xenotransplantat
35.99.20↔	Sonstige Operationen an Herzklappen, minimal-invasiv	36.12.2a↔	Zweifacher (aorto)koronarer Bypass, offen chirurgisch (Thorakotomie, Minithorakotomie, Sternotomie), mit Gefäßprothese
35.99.99↔	Sonstige Operationen an Herzklappen, sonstige	36.12.31↔	Zweifacher (aorto)koronarer Bypass, minimalinvasiv, mit autogener Arterie, A. radialis
36.03↔	Koronarangioplastik am offenen Thorax	36.12.32↔	Zweifacher (aorto)koronarer Bypass, minimalinvasiv, mit autogener Arterie, A. mammaria interna (A. thoracica interna)
36.09↔	Sonstige Koronararterien-Desobliteration	36.12.33↔	Zweifacher (aorto)koronarer Bypass, minimalinvasiv, mit autogener Arterie, freies A. mammaria interna (A. thoracica interna) Transplantat (IMA-Transplantat)
36.10↔	Aortokoronarer Bypass zur Myokard-Revaskularisation, n.n.bez.	36.12.34↔	Zweifacher (aorto)koronarer Bypass, minimalinvasiv, mit autogener Arterie, A. abdominalis
36.11.00↔	Einfacher (aorto)koronarer Bypass, nach Technik und Material, n.n.bez.	36.12.35↔	Zweifacher (aorto)koronarer Bypass, minimalinvasiv, mit autogener Arterie, sonstige Arterie
36.11.21↔	Einfacher (aorto)koronarer Bypass, offen chirurgisch (Thorakotomie, Minithorakotomie, Sternotomie), mit autogener Arterie, A. radialis	36.12.36↔	Zweifacher (aorto)koronarer Bypass, minimalinvasiv, mit autogener Vene, ohne externes Stabilisierungsnetz
36.11.22↔	Einfacher (aorto)koronarer Bypass, offen chirurgisch (Thorakotomie, Minithorakotomie, Sternotomie), mit autogener Arterie, A. mammaria interna (A. thoracica interna)	36.12.37↔	Zweifacher (aorto)koronarer Bypass, minimalinvasiv, mit autogener Vene, mit externem Stabilisierungsnetz
36.11.23↔	Einfacher (aorto)koronarer Bypass, offen chirurgisch (Thorakotomie, Minithorakotomie, Sternotomie), mit autogener Arterie, freies A. mammaria interna (A. thoracica interna) Transplantat (IMA-Transplantat)	36.12.38↔	Zweifacher (aorto)koronarer Bypass, minimalinvasiv, mit Xenotransplantat
36.11.24↔	Einfacher (aorto)koronarer Bypass, offen chirurgisch (Thorakotomie, Minithorakotomie, Sternotomie), mit autogener Arterie, A. abdominalis	36.12.3a↔	Zweifacher (aorto)koronarer Bypass, minimalinvasiv, mit Gefäßprothese
36.11.25↔	Einfacher (aorto)koronarer Bypass, offen chirurgisch (Thorakotomie, Minithorakotomie, Sternotomie), mit autogener Arterie, sonstige Arterie	36.12.99↔	Zweifacher (Aorto)koronarer Bypass, nach Material und Technik, sonstige
36.11.26↔	Einfacher (aorto)koronarer Bypass, offen chirurgisch (Thorakotomie, Minithorakotomie, Sternotomie), mit autogener Vene, ohne externes Stabilisierungsnetz	36.13.00↔	Dreifacher (aorto)koronarer Bypass, nach Technik und Material, n.n.bez.
36.11.27↔	Einfacher (aorto)koronarer Bypass, offen chirurgisch (Thorakotomie, Minithorakotomie, Sternotomie), mit autogener Vene, mit externem Stabilisierungsnetz	36.13.21↔	Dreifacher (aorto)koronarer Bypass, offen chirurgisch (Thorakotomie, Minithorakotomie, Sternotomie), mit autogener Arterie, A. radialis
36.11.28↔	Einfacher (aorto)koronarer Bypass, offen chirurgisch (Thorakotomie, Minithorakotomie, Sternotomie), mit Xenotransplantat	36.13.22↔	Dreifacher (aorto)koronarer Bypass, offen chirurgisch (Thorakotomie, Minithorakotomie, Sternotomie), mit autogener Arterie, A. mammaria interna (A. thoracica interna)
36.11.2a↔	Einfacher (aorto)koronarer Bypass, offen chirurgisch (Thorakotomie, Minithorakotomie, Sternotomie), mit Gefäßprothese	36.13.23↔	Dreifacher (aorto)koronarer Bypass, offen chirurgisch (Thorakotomie, Minithorakotomie, Sternotomie), mit autogener Arterie, freies A. mammaria interna (A. thoracica interna) Transplantat (IMA-Transplantat)
36.11.31↔	Einfacher (aorto)koronarer Bypass, minimalinvasiv, mit autogener Arterie, A. radialis	36.13.24↔	Dreifacher (aorto)koronarer Bypass, offen chirurgisch (Thorakotomie, Minithorakotomie, Sternotomie), mit autogener Arterie, A. abdominalis
36.11.32↔	Einfacher (aorto)koronarer Bypass, minimalinvasiv, mit autogener Arterie, A. mammaria interna (A. thoracica interna)	36.13.25↔	Dreifacher (aorto)koronarer Bypass, offen chirurgisch (Thorakotomie, Minithorakotomie, Sternotomie), mit autogener Arterie, sonstige Arterie
36.11.33↔	Einfacher (aorto)koronarer Bypass, minimalinvasiv, mit autogener Arterie, freies A. mammaria interna (A. thoracica interna) Transplantat (IMA-Transplantat)	36.13.26↔	Dreifacher (aorto)koronarer Bypass, offen chirurgisch (Thorakotomie, Minithorakotomie, Sternotomie), mit autogener Vene, ohne externes Stabilisierungsnetz
36.11.34↔	Einfacher (aorto)koronarer Bypass, minimalinvasiv, mit autogener Arterie, A. abdominalis	36.13.27↔	Dreifacher (aorto)koronarer Bypass, offen chirurgisch (Thorakotomie, Minithorakotomie, Sternotomie), mit autogener Vene, mit externem Stabilisierungsnetz
36.11.35↔	Einfacher (aorto)koronarer Bypass, minimalinvasiv, mit autogener Arterie, sonstige Arterie		
36.11.36↔	Einfacher (aorto)koronarer Bypass, minimalinvasiv, mit autogener Vene, ohne externes Stabilisierungsnetz		
36.11.37↔	Einfacher (aorto)koronarer Bypass, minimalinvasiv, mit autogener Vene, mit externem Stabilisierungsnetz		
36.11.38↔	Einfacher (aorto)koronarer Bypass, minimalinvasiv, mit Xenotransplantat		
36.11.3a↔	Einfacher (aorto)koronarer Bypass, minimalinvasiv, mit Gefäßprothese		
36.11.99↔	Einfacher (aorto)koronarer Bypass, nach Technik und Material, sonstige		
36.12.00↔	Zweifacher (aorto)koronarer Bypass, nach Technik und Material, n.n.bez.		

36.13.28↔	Dreifacher (aorto)koronarer Bypass, offen chirurgisch (Thorakotomie, Minithorakotomie, Sternotomie), mit Xenotransplantat	36.18.28↔	Vierfacher (aorto)koronarer Bypass, minimalinvasiv, mit Xenotransplantat
36.13.2a↔	Dreifacher (aorto)koronarer Bypass, offen chirurgisch (Thorakotomie, Minithorakotomie, Sternotomie), mit Gefäßprothese	36.18.2a↔	Vierfacher (aorto)koronarer Bypass, minimalinvasiv, mit Gefäßprothese
36.13.31↔	Dreifacher (aorto)koronarer Bypass, minimalinvasiv, mit autogener Arterie, A. radialis	36.18.99↔	Vierfacher (aorto)koronarer Bypass, nach Technik und Material, sonstige
36.13.32↔	Dreifacher (aorto)koronarer Bypass, minimalinvasiv, mit autogener Arterie, A. mammaria interna (A. thoracica interna)	36.19↔	Sonstige Bypass-Anastomose zur Myokard Revaskularisation
36.13.33↔	Dreifacher (aorto)koronarer Bypass, minimalinvasiv, mit autogener Arterie, freies A. mammaria interna (A. thoracica interna) Transplantat (IMA-Transplantat)	36.1a.00↔	Fünffacher (aorto)koronarer Bypass, nach Technik und Material, n.n.bez.
36.13.34↔	Dreifacher (aorto)koronarer Bypass, minimalinvasiv, mit autogener Arterie, A. abdominalis	36.1a.11↔	Fünffacher (aorto)koronarer Bypass, offen chirurgisch (Thorakotomie, Minithorakotomie, Sternotomie), mit autogener Arterie, A. radialis
36.13.35↔	Dreifacher (aorto)koronarer Bypass, minimalinvasiv, mit autogener Arterie, sonstige Arterie	36.1a.12↔	Fünffacher (aorto)koronarer Bypass, offen chirurgisch (Thorakotomie, Minithorakotomie, Sternotomie), mit autogener Arterie, A. mammaria interna (A. thoracica interna)
36.13.36↔	Dreifacher (aorto)koronarer Bypass, minimalinvasiv, mit autogener Vene, ohne externes Stabilisierungsnetz	36.1a.13↔	Fünffacher (aorto)koronarer Bypass, offen chirurgisch (Thorakotomie, Minithorakotomie, Sternotomie), mit autogener Arterie, freies A. mammaria interna (A. thoracica interna) Transplantat (IMA-Transplantat)
36.13.37↔	Dreifacher (aorto)koronarer Bypass, minimalinvasiv, mit autogener Vene, mit externem Stabilisierungsnetz	36.1a.14↔	Fünffacher (aorto)koronarer Bypass, offen chirurgisch (Thorakotomie, Minithorakotomie, Sternotomie), mit autogener Arterie, A. abdominalis
36.13.38↔	Dreifacher (aorto)koronarer Bypass, minimalinvasiv, mit Xenotransplantat	36.1a.15↔	Fünffacher (aorto)koronarer Bypass, offen chirurgisch (Thorakotomie, Minithorakotomie, Sternotomie), mit autogener Arterie, sonstige Arterie
36.13.3a↔	Dreifacher (aorto)koronarer Bypass, minimalinvasiv, mit Gefäßprothese	36.1a.16↔	Fünffacher (aorto)koronarer Bypass, offen chirurgisch (Thorakotomie, Minithorakotomie, Sternotomie), mit autogener Vene, ohne externes Stabilisierungsnetz
36.13.99↔	Dreifacher (aorto)koronarer Bypass, nach Technik und Material, sonstige	36.1a.17↔	Fünffacher (aorto)koronarer Bypass, offen chirurgisch (Thorakotomie, Minithorakotomie, Sternotomie), mit autogener Vene, mit externem Stabilisierungsnetz
36.18.00↔	Vierfacher (aorto)koronarer Bypass, nach Technik und Material, n.n.bez.	36.1a.18↔	Fünffacher (aorto)koronarer Bypass, offen chirurgisch (Thorakotomie, Minithorakotomie, Sternotomie), mit Xenotransplantat
36.18.11↔	Vierfacher (aorto)koronarer Bypass, offen chirurgisch (Thorakotomie, Minithorakotomie, Sternotomie), mit autogener Arterie, A. radialis	36.1a.1a↔	Fünffacher (aorto)koronarer Bypass, offen chirurgisch (Thorakotomie, Minithorakotomie, Sternotomie), mit Gefäßprothese
36.18.12↔	Vierfacher (aorto)koronarer Bypass, offen chirurgisch (Thorakotomie, Minithorakotomie, Sternotomie), mit autogener Arterie, A. mammaria interna (A. thoracica interna)	36.1a.21↔	Fünffacher (aorto)koronarer Bypass, minimalinvasiv, mit autogener Arterie, A. radialis
36.18.13↔	Vierfacher (aorto)koronarer Bypass, offen chirurgisch (Thorakotomie, Minithorakotomie, Sternotomie), mit autogener Arterie, freies A. mammaria interna (A. thoracica interna) Transplantat (IMA-Transplantat)	36.1a.22↔	Fünffacher (aorto)koronarer Bypass, minimalinvasiv, mit autogener Arterie, A. mammaria interna (A. thoracica interna)
36.18.14↔	Vierfacher (aorto)koronarer Bypass, offen chirurgisch (Thorakotomie, Minithorakotomie, Sternotomie), mit autogener Arterie, A. abdominalis	36.1a.23↔	Fünffacher (aorto)koronarer Bypass, minimalinvasiv, mit autogener Arterie, freies A. mammaria interna (A. thoracica interna) Transplantat (IMA-Transplantat)
36.18.15↔	Vierfacher (aorto)koronarer Bypass, offen chirurgisch (Thorakotomie, Minithorakotomie, Sternotomie), mit autogener Arterie, sonstige Arterie	36.1a.24↔	Fünffacher (aorto)koronarer Bypass, minimalinvasiv, mit autogener Arterie, A. abdominalis
36.18.16↔	Vierfacher (aorto)koronarer Bypass, offen chirurgisch (Thorakotomie, Minithorakotomie, Sternotomie), mit autogener Vene, ohne externes Stabilisierungsnetz	36.1a.25↔	Fünffacher (aorto)koronarer Bypass, minimalinvasiv, mit autogener Arterie, sonstige Arterie
36.18.17↔	Vierfacher (aorto)koronarer Bypass, offen chirurgisch (Thorakotomie, Minithorakotomie, Sternotomie), mit autogener Vene, mit externem Stabilisierungsnetz	36.1a.26↔	Fünffacher (aorto)koronarer Bypass, minimalinvasiv, mit autogener Vene, ohne externes Stabilisierungsnetz
36.18.18↔	Vierfacher (aorto)koronarer Bypass, offen chirurgisch (Thorakotomie, Minithorakotomie, Sternotomie), mit Xenotransplantat	36.1a.27↔	Fünffacher (aorto)koronarer Bypass, minimalinvasiv, mit autogener Vene, mit externem Stabilisierungsnetz
36.18.1a↔	Vierfacher (aorto)koronarer Bypass, offen chirurgisch (Thorakotomie, Minithorakotomie, Sternotomie), mit Gefäßprothese	36.1a.28↔	Fünffacher (aorto)koronarer Bypass, minimalinvasiv, mit Xenotransplantat
36.18.21↔	Vierfacher (aorto)koronarer Bypass, minimalinvasiv, mit autogener Arterie, A. radialis	36.1a.2a↔	Fünffacher (aorto)koronarer Bypass, minimalinvasiv, mit Gefäßprothese
36.18.22↔	Vierfacher (aorto)koronarer Bypass, minimalinvasiv, mit autogener Arterie, A. mammaria interna (A. thoracica interna)	36.1a.99↔	Fünffacher (aorto)koronarer Bypass, sonstige
36.18.23↔	Vierfacher (aorto)koronarer Bypass, minimalinvasiv, mit autogener Arterie, freies A. mammaria interna (A. thoracica interna) Transplantat (IMA-Transplantat)	36.1b.00↔	Sechs- und mehrfacher (aorto)koronarer Bypass, nach Technik und Material, n.n.bez.
36.18.24↔	Vierfacher (aorto)koronarer Bypass, minimalinvasiv, mit autogener Arterie, A. abdominalis	36.1b.11↔	Sechs- und mehrfacher (aorto)koronarer Bypass, offen chirurgisch (Thorakotomie, Minithorakotomie, Sternotomie), mit autogener Arterie, A. radialis
36.18.25↔	Vierfacher (aorto)koronarer Bypass, minimalinvasiv, mit autogener Arterie, sonstige Arterie	36.1b.12↔	Sechs- und mehrfacher (aorto)koronarer Bypass, offen chirurgisch (Thorakotomie, Minithorakotomie, Sternotomie), mit autogener Arterie, A. mammaria interna (A. thoracica interna)
36.18.26↔	Vierfacher (aorto)koronarer Bypass, minimalinvasiv, mit autogener Vene, ohne externes Stabilisierungsnetz	36.1b.13↔	Sechs- und mehrfacher (aorto)koronarer Bypass, offen chirurgisch (Thorakotomie, Minithorakotomie, Sternotomie), mit autogener Arterie, freies A. mammaria interna (A. thoracica interna) Transplantat (IMA-Transplantat)
36.18.27↔	Vierfacher (aorto)koronarer Bypass, minimalinvasiv, mit autogener Vene, mit externem Stabilisierungsnetz	36.1b.14↔	Sechs- und mehrfacher (aorto)koronarer Bypass, offen chirurgisch (Thorakotomie, Minithorakotomie, Sternotomie), mit autogener Arterie, A. abdominalis

36.1b.15↔	Sechs- und mehrfacher (aorto)koronarer Bypass, offen chirurgisch (Thorakotomie, Minithorakotomie, Sternotomie), mit autogener Arterie, sonstige Arterie	37.33.11↔	Exzision oder Destruktion am Reizleitungssystem, offener Zugang, ablativ Maßnahmen bei Tachyarrhythmie
36.1b.16↔	Sechs- und mehrfacher (aorto)koronarer Bypass, offen chirurgisch (Thorakotomie, Minithorakotomie, Sternotomie), mit autogener Vene, ohne externes Stabilisierungsnetz	37.33.19↔	Exzision oder Destruktion am Reizleitungssystem, offener Zugang, sonstige
36.1b.17↔	Sechs- und mehrfacher (aorto)koronarer Bypass, offen chirurgisch (Thorakotomie, Minithorakotomie, Sternotomie), mit autogener Vene, mit externem Stabilisierungsnetz	37.33.20↔	Exzision von anderer Läsion oder Gewebe des Herzens, offener Zugang
36.1b.18↔	Sechs- und mehrfacher (aorto)koronarer Bypass, offen chirurgisch (Thorakotomie, Minithorakotomie, Sternotomie), mit Xenotransplantat	37.33.30↔	Destruktion von anderer Läsion oder Gewebe des Herzens, offener Zugang
36.1b.1a↔	Sechs- und mehrfacher (aorto)koronarer Bypass, offen chirurgisch (Thorakotomie, Minithorakotomie, Sternotomie), mit Gefässprothese	37.33.99↔	Exzision oder Destruktion von anderer Läsion oder Gewebe des Herzens, offener Zugang, sonstige
36.1b.21↔	Sechs- und mehrfacher (aorto)koronarer Bypass, minimalinvasiv, mit autogener Arterie, A. radialis	37.35↔	Partielle Ventrikulektomie
36.1b.22↔	Sechs- und mehrfacher (aorto)koronarer Bypass, minimalinvasiv, mit autogener Arterie, A. mammaria interna (A. thoracica interna)	37.41↔	Implantation von prothetischem herzunterstützendem System am Herzen
36.1b.23↔	Sechs- und mehrfacher (aorto)koronarer Bypass, minimalinvasiv, mit autogener Arterie, freies A. mammaria interna (A. thoracica interna) Transplantat (IMA-Transplantat)	37.49↔	Sonstige plastische Rekonstruktion am Herzen und Perikard
36.1b.24↔	Sechs- und mehrfacher (aorto)koronarer Bypass, minimalinvasiv, mit autogener Arterie, A. abdominalis	37.4x.00↔	Plastische Rekonstruktion von Herz und Perikard, n.n.bez.
36.1b.25↔	Sechs- und mehrfacher (aorto)koronarer Bypass, minimalinvasiv, mit autogener Arterie, sonstige Arterie	37.4x.10↔	Naht des Perikardes (nach Verletzung)
36.1b.26↔	Sechs- und mehrfacher (aorto)koronarer Bypass, minimalinvasiv, mit autogener Vene, ohne externes Stabilisierungsnetz	37.4x.11↔	Plastische Rekonstruktion des Perikardes, sonstige
36.1b.27↔	Sechs- und mehrfacher (aorto)koronarer Bypass, minimalinvasiv, mit autogener Vene, mit externem Stabilisierungsnetz	37.4x.20↔	Naht des Myokardes (nach Verletzung)
36.1b.28↔	Sechs- und mehrfacher (aorto)koronarer Bypass, minimalinvasiv, mit Xenotransplantat	37.4x.21↔	Plastische Rekonstruktion des Myokardes, sonstige
36.1b.2a↔	Sechs- und mehrfacher (aorto)koronarer Bypass, minimalinvasiv, mit Gefässprothese	37.4x.99↔	Plastische Rekonstruktion von Herz und Perikard, sonstige
36.1b.99↔	Sechs- und mehrfacher (aorto)koronarer Bypass, nach Technik und Material, sonstige	37.52↔	Implantation eines kompletten Herzersatzsystems
36.2↔	Myokard-Revaskularisation mit Arterien-Implantat	37.6a.11↔	Implantation eines herzkreislaufunterstützenden Systems, mit Pumpe, ohne Gasaustauschfunktion, extrakorporal, linksventrikulär, offen chirurgisch thorakal (Thorakotomie, Minithorakotomie, Sternotomie)
36.31↔	Transmyokardiale Revaskularisation am offenen Thorax	37.6a.12↔	Implantation eines herzkreislaufunterstützenden Systems, mit Pumpe, ohne Gasaustauschfunktion, extrakorporal, rechtsventrikulär, offen chirurgisch thorakal (Thorakotomie, Minithorakotomie, Sternotomie)
36.32↔	Sonstige transmyokardiale Revaskularisation	37.6a.21↔	Implantation eines herzkreislaufunterstützenden Systems, mit Pumpe, ohne Gasaustauschfunktion, extrakorporal, biventrikulär, offen chirurgisch thorakal (Thorakotomie, Minithorakotomie, Sternotomie)
36.33↔	Endoskopische transmyokardiale Revaskularisation	37.6a.31↔	Implantation eines herzkreislaufunterstützenden Systems, mit Pumpe, ohne Gasaustauschfunktion, intrakorporal, linksventrikulär, offen chirurgisch thorakal (Thorakotomie, Minithorakotomie, Sternotomie)
36.34↔	Perkutane transmyokardiale Revaskularisation	37.6a.32↔	Implantation eines herzkreislaufunterstützenden Systems, mit Pumpe, ohne Gasaustauschfunktion, intrakorporal, rechtsventrikulär, offen chirurgisch thorakal (Thorakotomie, Minithorakotomie, Sternotomie)
36.39.00↔	Sonstige Herz-Revaskularisation, n.n.bez.	37.6a.33↔	Implantation eines herzkreislaufunterstützenden Systems, mit Pumpe, ohne Gasaustauschfunktion, intrakorporal, biventrikulär, offen chirurgisch thorakal (Thorakotomie, Minithorakotomie, Sternotomie)
36.39.10↔	Herz-Revaskularisation durch Koronararterienpatch	37.6a.51↔	Implantation eines herzkreislauf- und lungenunterstützenden Systems, mit Pumpe, mit CO2-removal, extrakorporal, venovenös, perkutan
36.39.11↔	Revision eines Koronararterienbypass	37.6a.61↔	Implantation eines herzkreislauf- und lungenunterstützenden Systems, mit Pumpe, mit Oxygenator (inkl. CO2-removal), extrakorporal, venovenös, offen chirurgisch extra-thorakal (z.B. Gefässfreilegung)
36.39.12↔	Neuanlage eines Koronararterienbypass	37.6a.62↔	Implantation eines herzkreislauf- und lungenunterstützenden Systems, mit Pumpe, mit Oxygenator (inkl. CO2-removal), extrakorporal, venovenös, perkutan
36.39.13↔	Transposition von Koronararterien	37.6a.71↔	Implantation eines herzkreislauf- und lungenunterstützenden Systems, mit Pumpe, mit Oxygenator (inkl. CO2-removal), extrakorporal, veno-arteriell oder veno-venoarteriell, offen chirurgisch thorakal (Thorakotomie, Minithorakotomie, Sternotomie)
36.39.99↔	Sonstige Herz-Revaskularisation, sonstige	37.6a.72↔	Implantation eines herzkreislauf- und lungenunterstützenden Systems, mit Pumpe, mit Oxygenator (inkl. CO2-removal), extrakorporal, veno-arteriell oder veno-venoarteriell, offen chirurgisch extra-thorakal (z.B. Gefässfreilegung)
36.91↔	Korrektur eines Koronargefäss-Aneurysmas	37.6a.73↔	Implantation eines herzkreislauf- und lungenunterstützenden Systems, mit Pumpe, mit Oxygenator (inkl. CO2-removal), extrakorporal, veno-arteriell oder veno-venoarteriell, perkutan
36.99.00↔	Sonstige Operationen an Herzgefässen n.n.bez.	37.6b.11↔	Entfernen eines herzkreislaufunterstützenden Systems, mit Pumpe, ohne Gasaustauschfunktion, extrakorporal, linksventrikulär, offen chirurgisch thorakal (Thorakotomie, Minithorakotomie, Sternotomie)
36.99.10↔	Intrakoronare Stammzelltherapie, n.n.bez.		
36.99.11↔	Intrakoronare Stammzelltherapie ohne Anreicherung von Stammzellfraktionen oder kultureller Vermehrung		
36.99.12↔	Intrakoronare Stammzelltherapie mit Anreicherung von Stammzellfraktionen oder kultureller Vermehrung		
36.99.19↔	Intrakoronare Stammzelltherapie, sonstige		
36.99.20↔	Operationen bei kongenitalen Anomalien der Herzgefässe		
36.99.30↔	Rekonstruktion des Koronarostiums		
36.99.40↔	Sympathektomie der Koronararterien		
36.99.99↔	Sonstige Operationen an Herzgefässen, sonstige		
37.10↔	Inzision am Herzen n.n.bez.		
37.11.00↔	Kardiotomie, n.n.bez.		
37.11.10↔	Epikardiale, endokardiale und epimyokardiale Inzision		
37.11.99↔	Kardiotomie, sonstige		
37.32↔	Aneurysmektomie am Herzen		
37.33.00↔	Exzision oder Destruktion von anderer Läsion oder Gewebe des Herzens, offener Zugang, n.n.bez.		
37.33.10↔	Exzision oder Destruktion am Reizleitungssystem, offener Zugang, n.n.bez.		

37.6b.12↔	Entfernen eines herzkreislaufunterstützenden Systems, mit Pumpe, ohne Gasaustauschfunktion, extrakorporal, rechtsventrikulär, offen chirurgisch thorakal (Thorakotomie, Minithorakotomie, Sternotomie)	38.04.30↔	Inzision der Aorta abdominalis
37.6b.21↔	Entfernen eines herzkreislaufunterstützenden Systems, mit Pumpe, ohne Gasaustauschfunktion, extrakorporal, biventrikulär, offen chirurgisch thorakal (Thorakotomie, Minithorakotomie, Sternotomie)	38.04.99↔	Inzision der Aorta, sonstige
37.6b.31↔	Entfernen eines herzkreislaufunterstützenden Systems, mit Pumpe, ohne Gasaustauschfunktion, intrakorporal, linksventrikulär, offen chirurgisch thorakal (Thorakotomie, Minithorakotomie, Sternotomie)	38.05.00↔	Inzision von anderen thorakalen Gefässen, n.n.bez.
37.6b.32↔	Entfernen eines herzkreislaufunterstützenden Systems, mit Pumpe, ohne Gasaustauschfunktion, intrakorporal, rechtsventrikulär, offen chirurgisch thorakal (Thorakotomie, Minithorakotomie, Sternotomie)	38.05.10↔	Inzision von anderen thorakalen Arterien
37.6b.33↔	Entfernen eines herzkreislaufunterstützenden Systems, mit Pumpe, ohne Gasaustauschfunktion, intrakorporal, biventrikulär, offen chirurgisch thorakal (Thorakotomie, Minithorakotomie, Sternotomie)	38.05.20↔	Inzision von thorakalen Venen, n.n.bez.
37.6b.61↔	Entfernen eines herzkreislauf- und lungenunterstützenden Systems, mit Pumpe, mit Oxygenator (inkl. CO ₂ -removal), extrakorporal, veno-venös, offen chirurgisch extra-thorakal (z.B. Gefässfreilegung)	38.05.21↔	Inzision von thorakalen tiefen Venen
37.6b.71↔	Entfernen eines herzkreislauf- und lungenunterstützenden Systems, mit Pumpe, mit Oxygenator (inkl. CO ₂ -removal), extrakorporal, veno-arteriell oder veno-venoarteriell, offen chirurgisch thorakal (Thorakotomie, Minithorakotomie, Sternotomie)	38.05.29↔	Inzision von thorakalen Venen, sonstige
37.6b.72↔	Entfernen eines herzkreislauf- und lungenunterstützenden Systems, mit Pumpe, mit Oxygenator (inkl. CO ₂ -removal), extrakorporal, veno-arteriell oder veno-venoarteriell, offen chirurgisch extra-thorakal (z.B. Gefässfreilegung)	38.05.99↔	Inzision von anderen thorakalen Gefässen, sonstige
37.6b.81↔	Entfernen einer intraaortale Ballonpumpe (IABP), offen chirurgisch	38.07.00↔	Inzision von abdominalen Venen, n.n.bez.
37.6b.a1↔	Entfernen eines herzkreislauf- und lungenunterstützenden Systems, ohne Pumpe, mit CO ₂ -removal, extrakorporal, arterio-venös, offen chirurgisch extra-thorakal (z.B. Gefässfreilegung)	38.07.10↔	Inzision von tiefen abdominalen Venen, n.n.bez.
37.91↔	Offene Herzmassage	38.07.11↔	Inzision der V. cava inferior
37.99.00↔	Sonstige Operationen an Herz und Perikard, n.n.bez.	38.07.12↔	Inzision der V. iliaca
37.99.10↔	Intramyokardiale Stammzelltherapie, n.n.bez.	38.07.19↔	Inzision von tiefen abdominalen Venen, sonstige
37.99.11↔	Intramyokardiale Stammzelltherapie ohne Anreicherung von Stammzellfraktionen oder kultureller Vermehrung	38.07.99↔	Inzision von abdominalen Venen, sonstige
37.99.12↔	Intramyokardiale Stammzelltherapie mit Anreicherung von Stammzellfraktionen oder kultureller Vermehrung	38.15.00↔	Endarterektomie der anderen thorakalen Gefässe, n.n.bez.
37.99.19↔	Intramyokardiale Stammzelltherapie, sonstige	38.15.10↔	Endarterektomie der A. subclavia
37.99.20↔	Operationen bei kongenitalen Anomalien des Herzens, n.n.bez.	38.15.20↔	Endarterektomie des Truncus brachiocephalicus
37.99.29↔	Operationen bei kongenitalen Anomalien des Herzens, sonstige	38.15.30↔	Endarterektomie der A. pulmonalis
37.99.30↔	Ligatur eines Herzohres	38.15.40↔	Endarterektomie der V. pulmonalis
37.99.80↔	Reoperation an Herz und Perikard	38.15.99↔	Endarterektomie der anderen thorakalen Gefässe, sonstige
37.99.99↔	Sonstige Operationen an Herz und Perikard, sonstige	38.34.00↔	Resektion der Aorta mit Anastomose, n.n.bez.
37.9a.00↔	Implantation eines herzmuskelstimulierenden Systems, n.n.bez.	38.34.10↔	Resektion der Aorta ascendens und des Aortenbogens mit Anastomose
37.9a.11↔	Implantation oder Wechsel eines myokardmodulierenden Systems (CCM)	38.34.20↔	Resektion der Aorta descendens mit Anastomose
37.9a.99↔	Implantation eines herzmuskelstimulierenden Systems, sonstige	38.34.30↔	Resektion der Aorta abdominalis mit Anastomose
38.04.00↔	Inzision der Aorta, n.n.bez.	38.34.99↔	Resektion der Aorta mit Anastomose, sonstige
38.04.10↔	Inzision von Aorta ascendens und Aortenbogen	38.35.00↔	Resektion von thorakalen Gefässen mit Anastomose, n.n.bez.
38.04.20↔	Inzision der Aorta descendens	38.35.10↔	Resektion von thorakalen Arterien mit Anastomose, n.n.bez.
		38.35.11↔	Resektion der A. subclavia mit Anastomose
		38.35.12↔	Resektion des Truncus brachiocephalicus mit Anastomose
		38.35.13↔	Resektion der A. pulmonalis mit Anastomose
		38.35.19↔	Resektion von thorakalen Arterien mit Anastomose, sonstige
		38.35.20↔	Resektion von thorakalen Venen mit Anastomose, n.n.bez.
		38.35.21↔	Resektion der V. pulmonalis mit Anastomose
		38.35.22↔	Resektion der V. subclavia mit Anastomose
		38.35.23↔	Resektion der V. cava superior mit Anastomose
		38.35.28↔	Resektion von thorakalen von sonstigen tiefen Venen mit Anastomose
		38.35.29↔	Resektion von thorakalen Venen mit Anastomose, sonstige
		38.35.99↔	Resektion von thorakalen Gefässen mit Anastomose, sonstige
		39.0x.00↔	Shunt einer systemischen Arterie zur Pulmonalarterie, n.n.bez.
		39.0x.10↔	Anastomose zwischen A. subclavia und A. pulmonalis (Blalock-Taussig)
		39.0x.11↔	Anastomose zwischen Aorta und A. pulmonalis dextra (Waterston-Cooley)
		39.0x.12↔	Anastomose zwischen Aorta descendens und A. pulmonalis sinistra (Potts-Smith)
		39.0x.13↔	Anastomose zwischen A. pulmonalis sinistra und A. pulmonalis dextra
		39.0x.20↔	Prothesenshunt zwischen A. pulmonalis und Aorta, zentral
		39.0x.21↔	Prothesenshunt zwischen A. pulmonalis und Aorta, peripher
		39.0x.23↔	Pulmonalarterielles Banding
		39.0x.24↔	Shunt einer systemischen Arterie zur Pulmonalarterie, Damus-Kay-Stansel-Operation
		39.0x.99↔	Shunt einer systemischen Arterie zur Pulmonalarterie, sonstige

Prozedur F30-4

00.99.80±↔ Hybridtherapie

ADRG F31**Andere Eingriffe mit Herz-Lungen-Maschine, ohne komplizierende Prozeduren, ohne komplexe Operation**

Mindestens eine Prozedur in Tabelle F31-1 und Prozedur in Tabelle F31-2

DRG F31Z**Andere Eingriffe mit Herz-Lungen-Maschine, ohne komplizierende Prozeduren, ohne komplexe Operation**

Prozedur F31-1

01.21↔	Inzision und Drainage an den kranialen Sinus	35.33.99↔	Anuloplastik, sonstige
35.00↔	Valvulotomie am geschlossenen Herzen, Klappe nicht bezeichnet	35.35.00↔	Operationen an den Trabeculae carneae cordis, n.n.bez.
35.01↔	Valvulotomie am geschlossenen Herzen, Aortenklappe	35.35.10↔	Subvalvuläre fibröse oder muskuläre Resektion an der Aortenklappe
35.02↔	Valvulotomie am geschlossenen Herzen, Mitralklappe	35.35.99↔	Operationen an den Trabeculae carneae cordis, sonstige
35.03↔	Valvulotomie am geschlossenen Herzen, Pulmonalklappe	35.39.00↔	Operationen an anderen an die Herzklappen angrenzende Strukturen, n.n.bez.
35.04↔	Valvulotomie am geschlossenen Herzen, Trikuspidalklappe	35.39.10↔	Supravalvuläre Resektion, Herzklappe, n.n.bez.
35.10↔	Valvuloplastik am offenen Herzen, ohne Ersatz, Klappe nicht bezeichnet	35.39.11↔	Supravalvuläre Resektion, Aortenklappe
35.11.00↔	Valvuloplastik der Aortenklappe am offenen Herzen, ohne Ersatz, n.n.bez.	35.39.12↔	Supravalvuläre Resektion, Pulmonalklappe
35.11.10↔	Valvulotomie der Aortenklappe am offenen Herzen	35.39.19↔	Supravalvuläre Resektion, sonstige Herzklappe
35.11.11↔	Klappenerhaltender Ersatz der Aortenwurzel (Tirone David Operation)	35.39.99↔	Operationen an anderen an die Herzklappen angrenzende Strukturen, sonstige
35.11.20↔	Rekonstruktion der Aortenklappe am offenen Herzen, ohne Ersatz, bei kongenitalen Klappenanomalien des Herzens	35.41.00↔	Vergrosserung eines bestehenden Vorhofseptumdefekts, n.n.bez.
35.11.99↔	Valvuloplastik der Aortenklappe am offenen Herzen, ohne Ersatz, sonstige	35.41.10↔	Vergrosserung eines bestehenden Vorhofseptumdefekts, offene Technik
35.12.00↔	Valvuloplastik der Mitralklappe am offenen Herzen, ohne Ersatz, n.n.bez.	35.41.20↔	Vergrosserung eines bestehenden Vorhofseptumdefekts, geschlossene Technik
35.12.10↔	Valvulotomie der Mitralklappe am offenen Herzen	35.41.99↔	Vergrosserung eines bestehenden Vorhofseptumdefekts, sonstige
35.12.11↔	Segelrekonstruktion der Mitralklappe am offenen Herzen	35.42.00↔	Bildung von Herzseptumdefekten, n.n.bez.
35.12.20↔	Rekonstruktion der Mitralklappe am offenen Herzen, ohne Ersatz, bei kongenitalen Klappenanomalien des Herzens	35.42.10↔	Bildung von Herzseptumdefekten, offene Technik
35.12.99↔	Valvuloplastik der Mitralklappe am offenen Herzen, ohne Ersatz, sonstige	35.42.20↔	Bildung von Herzseptumdefekten, geschlossene Technik
35.13.00↔	Valvuloplastik der Pulmonalklappe am offenen Herzen, ohne Ersatz, n.n.bez.	35.42.99↔	Bildung von Herzseptumdefekten, sonstige
35.13.10↔	Valvulotomie der Pulmonalklappe am offenen Herzen	35.43.00↔	Vergrosserung eines bestehenden Ventrikelseptumdefekts, n.n.bez.
35.13.20↔	Rekonstruktion der Pulmonalklappe am offenen Herzen, ohne Ersatz, bei kongenitalen Klappenanomalien des Herzens	35.43.10↔	Vergrosserung eines bestehenden Ventrikelseptumdefekts, offene Technik
35.13.99↔	Valvuloplastik der Pulmonalklappe am offenen Herzen, ohne Ersatz, sonstige	35.43.20↔	Vergrosserung eines bestehenden Ventrikelseptumdefekts, geschlossene Technik
35.14.00↔	Valvuloplastik der Trikuspidalklappe am offenen Herzen, ohne Ersatz, n.n.bez.	35.43.99↔	Vergrosserung eines bestehenden Ventrikelseptumdefekts, sonstige
35.14.10↔	Valvulotomie der Trikuspidalklappe am offenen Herzen	35.50↔	Korrektur von nicht näher bezeichnetem Herzseptumdefekt mit Prothese
35.14.11↔	Segelrekonstruktion der Trikuspidalklappe am offenen Herzen	35.51↔	Korrektur eines Vorhofseptumdefekts mit Prothese, offene Technik
35.14.20↔	Rekonstruktion der Trikuspidalklappe am offenen Herzen, ohne Ersatz, bei kongenitalen Klappenanomalien des Herzens	35.53↔	Korrektur eines Ventrikelseptumdefekts mit Prothese, offener Zugang
35.14.99↔	Valvuloplastik der Trikuspidalklappe am offenen Herzen, ohne Ersatz, sonstige	35.54↔	Korrektur von Endokardkissendefekten (AV-Kanal) mit Prothese
35.19.00↔	Valvuloplastik am offenen Herzen, ohne Ersatz, sonstige Klappe, n.n.bez.	35.60↔	Korrektur eines nicht bezeichneten Herzseptumdefekts mit Bio-Graft
35.19.10↔	Rekonstruktion einer AV-Klappe am offenen Herzen, ohne Ersatz, bei kongenitalen Klappenanomalien des Herzens	35.61↔	Korrektur eines Vorhofseptumdefekts mit Bio-Graft
35.19.11↔	Rekonstruktion einer Truncusklappe am offenen Herzen, ohne Ersatz, bei kongenitalen Klappenanomalien des Herzens	35.62↔	Korrektur eines Ventrikelseptumdefekts mit Bio-Graft
35.19.99↔	Valvuloplastik am offenen Herzen, ohne Ersatz, sonstige Klappe, sonstige	35.63↔	Korrektur von Endokardkissendefekten (AV-Kanal) mit Bio-Graft
35.29.00↔	Herzklappenersatz, sonstige Klappe, n.n.bez.	35.70↔	Sonstige nicht näher bezeichnete Korrektur von nicht näher bezeichneten Herzseptumdefekten
35.29.10↔	Ersatz der AV-Klappe bei kongenitalen Klappenanomalien des Herzens	35.71↔	Sonstige nicht näher bezeichnete Korrektur eines Vorhofseptumdefekts
35.29.20↔	Ersatz der Truncus-Klappe bei kongenitalen Klappenanomalien des Herzens	35.72.00↔	Korrektur eines Ventrikelseptumdefekts, n.n.bez.
35.29.99↔	Herzklappenersatz, sonstige Klappe, sonstige	35.72.10↔	Verschluss eines erworbenen Ventrikelseptumdefekts
35.31↔	Papillarmuskelloperation	35.72.99↔	Korrektur eines Ventrikelseptumdefekts, sonstige
35.32↔	Sehnenfaden-Operation	35.73↔	Sonstige und nicht näher bezeichnete Korrektur von Endokardkissendefekten (AV-Kanal)
35.33.00↔	Anuloplastik, n.n.bez.	35.91↔	Interatriale Transposition des venösen Rückflusses
35.33.10↔	Anuloplastik der Mitralklappe, n.n.bez.	35.92↔	Erzeugen eines Conduits zwischen rechtem Ventrikel und Pulmonalarterie
35.33.11↔	Anuloplastik der Mitralklappe, offen	35.93↔	Erzeugen eines Conduits zwischen linkem Ventrikel und Aorta
35.33.19↔	Anuloplastik der Mitralklappe, sonstige	35.94↔	Erzeugen eines Conduits zwischen Vorhof und Pulmonalarterie
35.33.20↔	Anuloplastik der Pulmonalklappe, n.n.bez.	35.98.00↔	Sonstige Operationen an Herzsepten, n.n.bez.
35.33.21↔	Anuloplastik der Pulmonalklappe, offen	35.98.10↔	Perkutan-transluminale Verschluss eines Vorhofseptumdefekts, n.n.bez.
35.33.29↔	Anuloplastik der Pulmonalklappe, sonstige	35.98.19↔	Perkutan-transluminale Verschluss eines Vorhofseptumdefekts, sonstige
35.33.30↔	Anuloplastik der Trikuspidalklappe, n.n.bez.	35.98.30↔	Perkutan-transluminale Verschluss eines Ventrikelseptumdefekts
35.33.31↔	Anuloplastik der Trikuspidalklappe, offen	35.98.99↔	Sonstige Operationen an Herzsepten, sonstige
35.33.39↔	Anuloplastik der Trikuspidalklappe, sonstige	35.99.00↔	Sonstige Operationen an Herzklappen, n.n.bez.
35.33.40↔	Anuloplastik der Aortenklappe, n.n.bez.	35.99.10↔	Sonstige Operationen bei kongenitalen Klappenanomalien des Herzens, n.n.bez.
35.33.41↔	Anuloplastik der Aortenklappe, offen		
35.33.49↔	Anuloplastik der Aortenklappe, sonstige		

35.99.11↔	Sonstige Operationen bei kongenitalen Klappenanomalien des Herzens, Aortenklappe	37.35↔	Partielle Ventrikulektomie
35.99.12↔	Sonstige Operationen bei kongenitalen Klappenanomalien des Herzens, Mitralklappe	37.41↔	Implantation von prothetischem herzunterstützendem System am Herzen
35.99.13↔	Sonstige Operationen bei kongenitalen Klappenanomalien des Herzens, Pulmonalklappe	37.49↔	Sonstige plastische Rekonstruktion am Herzen und Perikard
35.99.14↔	Sonstige Operationen bei kongenitalen Klappenanomalien des Herzens, Trikuspidalklappe	37.4x.00↔	Plastische Rekonstruktion von Herz und Perikard, n.n.bez.
35.99.15↔	Sonstige Operationen bei kongenitalen Klappenanomalien des Herzens, AV- oder Truncusklappe	37.4x.10↔	Naht des Perikardes (nach Verletzung)
35.99.19↔	Sonstige Operationen bei kongenitalen Klappenanomalien des Herzens, sonstige Klappe	37.4x.11↔	Plastische Rekonstruktion des Perikards, sonstige
35.99.20↔	Sonstige Operationen an Herzklappen, minimal-invasiv	37.4x.20↔	Naht des Myokardes (nach Verletzung)
35.99.99↔	Sonstige Operationen an Herzklappen, sonstige	37.4x.21↔	Plastische Rekonstruktion des Myokard, sonstige
36.03↔	Koronarangioplastik am offenen Thorax	37.4x.99↔	Plastische Rekonstruktion von Herz und Perikard, sonstige
36.2↔	Myokard-Revaskularisation mit Arterien-Implantat	37.52↔	Implantation eines kompletten Herzersatzsystems
36.31↔	Transmyokardiale Revaskularisation am offenen Thorax	37.53↔	Ersatz oder Reparatur der thorakalen Einheit eines kompletten Herzersatzsystems
36.32↔	Sonstige transmyokardiale Revaskularisation	37.54↔	Ersatz oder Reparatur von sonstigen implantierbaren Bestandteilen eines kompletten Herzersatzsystems
36.33↔	Endoskopische transmyokardiale Revaskularisation	37.6a.11↔	Implantation eines herzkreislaufunterstützenden Systems, mit Pumpe, ohne Gasaustauschfunktion, extrakorporal, linksventrikulär, offen chirurgisch thorakal (Thorakotomie, Minithorakotomie, Sternotomie)
36.34↔	Perkutane transmyokardiale Revaskularisation	37.6a.12↔	Implantation eines herzkreislaufunterstützenden Systems, mit Pumpe, ohne Gasaustauschfunktion, extrakorporal, rechtsventrikulär, offen chirurgisch thorakal (Thorakotomie, Minithorakotomie, Sternotomie)
36.39.00↔	Sonstige Herz-Revaskularisation, n.n.bez.	37.6a.21↔	Implantation eines herzkreislaufunterstützenden Systems, mit Pumpe, ohne Gasaustauschfunktion, extrakorporal, biventrikulär, offen chirurgisch thorakal (Thorakotomie, Minithorakotomie, Sternotomie)
36.39.10↔	Herz-Revaskularisation durch Koronararterienpatch	37.6a.31↔	Implantation eines herzkreislaufunterstützenden Systems, mit Pumpe, ohne Gasaustauschfunktion, intrakorporal, linksventrikulär, offen chirurgisch thorakal (Thorakotomie, Minithorakotomie, Sternotomie)
36.39.11↔	Revision eines Koronararterienbypass	37.6a.32↔	Implantation eines herzkreislaufunterstützenden Systems, mit Pumpe, ohne Gasaustauschfunktion, intrakorporal, rechtsventrikulär, offen chirurgisch thorakal (Thorakotomie, Minithorakotomie, Sternotomie)
36.39.12↔	Neuanlage eines Koronararterienbypass	37.6a.33↔	Implantation eines herzkreislaufunterstützenden Systems, mit Pumpe, ohne Gasaustauschfunktion, intrakorporal, biventrikulär, offen chirurgisch thorakal (Thorakotomie, Minithorakotomie, Sternotomie)
36.39.13↔	Transposition von Koronararterien	37.6a.41↔	Implantation eines herzkreislaufunterstützenden Systems, mit Pumpe, ohne Gasaustauschfunktion, intravasal (inkl. Intrakardial), linksventrikulär, perkutan
36.39.99↔	Sonstige Herz-Revaskularisation, sonstige	37.6a.42↔	Implantation eines herzkreislaufunterstützenden Systems, mit Pumpe, ohne Gasaustauschfunktion, intravasal (inkl. Intrakardial), rechtsventrikulär, perkutan
36.91↔	Korrektur eines Koronargefäß-Aneurysmas	37.6a.51↔	Implantation eines herzkreislauf- und lungenunterstützenden Systems, mit Pumpe, mit CO2-removal, extrakorporal, venovenös, perkutan
36.99.00↔	Sonstige Operationen an Herzgefäßen n.n.bez.	37.6a.61↔	Implantation eines herzkreislauf- und lungenunterstützenden Systems, mit Pumpe, mit Oxygenator (inkl. CO2-removal), extrakorporal, veno-venös, offen chirurgisch extra-thorakal (z.B. Gefäßfreilegung)
36.99.10↔	Intrakoronare Stammzelltherapie, n.n.bez.	37.6a.62↔	Implantation eines herzkreislauf- und lungenunterstützenden Systems, mit Pumpe, mit Oxygenator (inkl. CO2-removal), extrakorporal, veno-venös, perkutan
36.99.11↔	Intrakoronare Stammzelltherapie ohne Anreicherung von Stammzellfraktionen oder kultureller Vermehrung	37.6a.71↔	Implantation eines herzkreislauf- und lungenunterstützenden Systems, mit Pumpe, mit Oxygenator (inkl. CO2-removal), extrakorporal, veno-arteriell oder veno-venoarteriell, offen chirurgisch thorakal (Thorakotomie, Minithorakotomie, Sternotomie)
36.99.12↔	Intrakoronare Stammzelltherapie mit Anreicherung von Stammzellfraktionen oder kultureller Vermehrung	37.6a.72↔	Implantation eines herzkreislauf- und lungenunterstützenden Systems, mit Pumpe, mit Oxygenator (inkl. CO2-removal), extrakorporal, veno-arteriell oder veno-venoarteriell, offen chirurgisch extra-thorakal (z.B. Gefäßfreilegung)
36.99.19↔	Intrakoronare Stammzelltherapie, sonstige	37.6a.73↔	Implantation eines herzkreislauf- und lungenunterstützenden Systems, mit Pumpe, mit Oxygenator (inkl. CO2-removal), extrakorporal, veno-arteriell oder veno-venoarteriell, perkutan
36.99.20↔	Operationen bei kongenitalen Anomalien der Herzgefäße	37.6a.81↔	Implantation einer intraaortalen Ballonpumpe (IABP), offen chirurgisch
36.99.30↔	Rekonstruktion des Koronarostiums	37.6a.82↔	Implantation einer intraaortalen Ballonpumpe (IABP), perkutan
36.99.40↔	Sympathektomie der Koronararterien	37.6b.11↔	Entfernen eines herzkreislaufunterstützenden Systems, mit Pumpe, ohne Gasaustauschfunktion, extrakorporal, linksventrikulär, offen chirurgisch thorakal (Thorakotomie, Minithorakotomie, Sternotomie)
36.99.99↔	Sonstige Operationen an Herzgefäßen, sonstige		
37.10↔	Inzision am Herzen n.n.bez.		
37.11.00↔	Kardiotomie, n.n.bez.		
37.11.10↔	Epikardiale, endokardiale und epimyokardiale Inzision		
37.11.99↔	Kardiotomie, sonstige		
37.12↔	Perikardiotomie		
37.24.00↔	Perikardiopsie, n.n.bez.		
37.24.20↔	Offene Perikardiopsie		
37.24.99↔	Perikardiopsie, sonstige		
37.25.00↔	Herzbiopsie, n.n.bez.		
37.25.20↔	Transvasale Biopsie des Endokards, Myokards und Endomyokards		
37.25.30↔	Herzbiopsie, offen		
37.25.99↔	Herzbiopsie, sonstige		
37.31.00↔	Perikardektomie, n.n.bez.		
37.31.10↔	Perikardektomie, partiell		
37.31.20↔	Perikardektomie, total		
37.31.30↔	Adhäsioolyse am Perikard		
37.31.99↔	Perikardektomie, sonstige		
37.32↔	Aneurysmektomie am Herzen		
37.33.00↔	Exzision oder Destruktion von anderer Läsion oder Gewebe des Herzens, offener Zugang, n.n.bez.		
37.33.10↔	Exzision oder Destruktion am Reizleitungssystem, offener Zugang, n.n.bez.		
37.33.11↔	Exzision oder Destruktion am Reizleitungssystem, offener Zugang, ablativ Maßnahmen bei Tachyarrhythmie		
37.33.19↔	Exzision oder Destruktion am Reizleitungssystem, offener Zugang, sonstige		
37.33.20↔	Exzision von anderer Läsion oder Gewebe des Herzens, offener Zugang		
37.33.30↔	Destruktion von anderer Läsion oder Gewebe des Herzens, offener Zugang		
37.33.99↔	Exzision oder Destruktion von anderer Läsion oder Gewebe des Herzens, offener Zugang, sonstige		

37.6b.12↔	Entfernen eines herzkreislaufunterstützenden Systems, mit Pumpe, ohne Gasaustauschfunktion, extrakorporal, rechtsventrikulär, offen chirurgisch thorakal (Thorakotomie, Minithorakotomie, Sternotomie)	37.6c.71↔	Revision (ohne Ersatz) eines herzkreislauf- und lungenunterstützenden Systems, mit Pumpe, mit Oxygenator (inkl. CO2-removal), extrakorporal, veno-arteriell oder veno-venoarteriell, offen chirurgisch thorakal (Thorakotomie, Minithorakotomie, Sternotomie)
37.6b.21↔	Entfernen eines herzkreislaufunterstützenden Systems, mit Pumpe, ohne Gasaustauschfunktion, extrakorporal, biventrikulär, offen chirurgisch thorakal (Thorakotomie, Minithorakotomie, Sternotomie)	37.6c.72↔	Revision (ohne Ersatz) eines herzkreislauf- und lungenunterstützenden Systems, mit Pumpe, mit Oxygenator (inkl. CO2-removal), extrakorporal, veno-arteriell oder veno-venoarteriell, offen chirurgisch extra-thorakal (z.B. Gefässfreilegung)
37.6b.31↔	Entfernen eines herzkreislaufunterstützenden Systems, mit Pumpe, ohne Gasaustauschfunktion, intrakorporal, linksventrikulär, offen chirurgisch thorakal (Thorakotomie, Minithorakotomie, Sternotomie)	37.6c.a1↔	Revision (ohne Ersatz) eines herzkreislauf- und lungenunterstützenden Systems, ohne Pumpe, mit CO2-removal, extrakorporal, arterio-venös, offen chirurgisch extra-thorakal (z.B. Gefässfreilegung)
37.6b.32↔	Entfernen eines herzkreislaufunterstützenden Systems, mit Pumpe, ohne Gasaustauschfunktion, intrakorporal, rechtsventrikulär, offen chirurgisch thorakal (Thorakotomie, Minithorakotomie, Sternotomie)	37.91↔	Offene Herzmassage
37.6b.33↔	Entfernen eines herzkreislaufunterstützenden Systems, mit Pumpe, ohne Gasaustauschfunktion, intrakorporal, biventrikulär, offen chirurgisch thorakal (Thorakotomie, Minithorakotomie, Sternotomie)	37.99.00↔	Sonstige Operationen an Herz und Perikard, n.n.bez.
37.6b.41↔	Entfernen eines herzkreislaufunterstützenden Systems, mit Pumpe, ohne Gasaustauschfunktion, intravasal (inkl. Intrakardial), linksventrikulär, perkutan	37.99.10↔	Intramuskuläre Stammzelltherapie, n.n.bez.
37.6b.42↔	Entfernen eines herzkreislaufunterstützenden Systems, mit Pumpe, ohne Gasaustauschfunktion, intravasal (inkl. Intrakardial), rechtsventrikulär, perkutan	37.99.11↔	Intramuskuläre Stammzelltherapie ohne Anreicherung von Stammzellfraktionen oder kultureller Vermehrung
37.6b.61↔	Entfernen eines herzkreislauf- und lungenunterstützenden Systems, mit Pumpe, mit Oxygenator (inkl. CO2-removal), extrakorporal, veno-venös, offen chirurgisch extra-thorakal (z.B. Gefässfreilegung)	37.99.12↔	Intramuskuläre Stammzelltherapie mit Anreicherung von Stammzellfraktionen oder kultureller Vermehrung
37.6b.71↔	Entfernen eines herzkreislauf- und lungenunterstützenden Systems, mit Pumpe, mit Oxygenator (inkl. CO2-removal), extrakorporal, veno-arteriell oder veno-venoarteriell, offen chirurgisch thorakal (Thorakotomie, Minithorakotomie, Sternotomie)	37.99.19↔	Intramuskuläre Stammzelltherapie, sonstige
37.6b.72↔	Entfernen eines herzkreislauf- und lungenunterstützenden Systems, mit Pumpe, mit Oxygenator (inkl. CO2-removal), extrakorporal, veno-arteriell oder veno-venoarteriell, offen chirurgisch extra-thorakal (z.B. Gefässfreilegung)	37.99.20↔	Operationen bei kongenitalen Anomalien des Herzens, n.n.bez.
37.6b.81↔	Entfernen einer intraaortale Ballonpumpe (IABP), offen chirurgisch	37.99.29↔	Operationen bei kongenitalen Anomalien des Herzens, sonstige
37.6b.a1↔	Entfernen eines herzkreislauf- und lungenunterstützenden Systems, ohne Pumpe, mit CO2-removal, extrakorporal, arterio-venös, offen chirurgisch extra-thorakal (z.B. Gefässfreilegung)	37.99.30↔	Ligatur eines Herzohres
37.6c.11↔	Revision (ohne Ersatz) eines herzkreislaufunterstützenden Systems, mit Pumpe, ohne Gasaustauschfunktion, extrakorporal, linksventrikulär, offen chirurgisch thorakal (Thorakotomie, Minithorakotomie, Sternotomie)	37.99.80↔	Reoperation an Herz und Perikard
37.6c.12↔	Revision (ohne Ersatz) eines herzkreislaufunterstützenden Systems, mit Pumpe, ohne Gasaustauschfunktion, extrakorporal, rechtsventrikulär, offen chirurgisch thorakal (Thorakotomie, Minithorakotomie, Sternotomie)	37.99.99↔	Sonstige Operationen an Herz und Perikard, sonstige
37.6c.21↔	Revision (ohne Ersatz) eines herzkreislaufunterstützenden Systems, mit Pumpe, ohne Gasaustauschfunktion, extrakorporal, biventrikulär, offen chirurgisch thorakal (Thorakotomie, Minithorakotomie, Sternotomie)	37.9a.00↔	Implantation eines herzmuskelstimulierenden Systems, n.n.bez.
37.6c.31↔	Revision (ohne Ersatz) eines herzkreislaufunterstützenden Systems, mit Pumpe, ohne Gasaustauschfunktion, intrakorporal, linksventrikulär, offen chirurgisch thorakal (Thorakotomie, Minithorakotomie, Sternotomie)	37.9a.11↔	Implantation oder Wechsel eines myokardmodulierenden Systems (CCM)
37.6c.32↔	Revision (ohne Ersatz) eines herzkreislaufunterstützenden Systems, mit Pumpe, ohne Gasaustauschfunktion, intrakorporal, rechtsventrikulär, offen chirurgisch thorakal (Thorakotomie, Minithorakotomie, Sternotomie)	37.9a.99↔	Implantation eines herzmuskelstimulierenden Systems, sonstige
37.6c.33↔	Revision (ohne Ersatz) eines herzkreislaufunterstützenden Systems, mit Pumpe, ohne Gasaustauschfunktion, intrakorporal, biventrikulär, offen chirurgisch thorakal (Thorakotomie, Minithorakotomie, Sternotomie)	38.01↔	Inzision von intrakraniellen Gefässen
37.6c.61↔	Revision (ohne Ersatz) eines herzkreislauf- und lungenunterstützenden Systems, mit Pumpe, mit Oxygenator (inkl. CO2-removal), extrakorporal, veno-venös, offen chirurgisch extra-thorakal (z.B. Gefässfreilegung)	38.04.00↔	Inzision der Aorta, n.n.bez.
		38.04.10↔	Inzision von Aorta ascendens und Aortenbogen
		38.04.20↔	Inzision der Aorta descendens
		38.04.30↔	Inzision der Aorta abdominalis
		38.04.99↔	Inzision der Aorta, sonstige
		38.05.00↔	Inzision von anderen thorakalen Gefässen, n.n.bez.
		38.05.10↔	Inzision von anderen thorakalen Arterien
		38.05.20↔	Inzision von thorakalen Venen, n.n.bez.
		38.05.21↔	Inzision von thorakalen tiefen Venen
		38.05.29↔	Inzision von thorakalen Venen, sonstige
		38.05.99↔	Inzision von anderen thorakalen Gefässen, sonstige
		38.06.00↔	Inzision von abdominalen Arterien, n.n.bez.
		38.06.10↔	Inzision von viszeralen Arterien, n.n.bez.
		38.06.11↔	Inzision des Truncus coeliacus
		38.06.12↔	Inzision der A. gastrica
		38.06.13↔	Inzision der A. hepatica
		38.06.14↔	Inzision der A. lienalis
		38.06.15↔	Inzision der A. renalis
		38.06.16↔	Inzision der A. mesenterialis
		38.06.17↔	Inzision der A. lumbalis
		38.06.18↔	Inzision der A. iliaca
		38.06.19↔	Inzision von viszeralen Arterien, sonstige
		38.06.99↔	Inzision von abdominalen Arterien, sonstige
		38.07.00↔	Inzision von abdominalen Venen, n.n.bez.
		38.07.10↔	Inzision von tiefen abdominalen Venen, n.n.bez.
		38.07.11↔	Inzision der V. cava inferior
		38.07.12↔	Inzision der V. iliaca
		38.07.19↔	Inzision von tiefen abdominalen Venen, sonstige
		38.07.99↔	Inzision von abdominalen Venen, sonstige
		38.10↔	Endarterektomie, Lokalisation n.n.bez.
		38.11↔	Endarterektomie von intrakraniellen Gefässen
		38.12↔	Endarterektomie von anderen Gefässen an Kopf und Hals
		38.13↔	Endarterektomie von Gefässen der oberen Extremität
		38.14.00↔	Endarterektomie der Aorta, n.n.bez.
		38.14.10↔	Endarterektomie von Aorta ascendens und Aortenbogen
		38.14.20↔	Endarterektomie der Aorta descendens
		38.14.30↔	Endarterektomie der Aorta abdominalis
		38.14.99↔	Endarterektomie der Aorta, sonstige
		38.15.00↔	Endarterektomie der anderen thorakalen Gefässe, n.n.bez.

38.15.10↔	Endarterektomie der A. subclavia	38.35.99↔	Resektion von thorakalen Gefässen mit Anastomose, sonstige
38.15.20↔	Endarterektomie des Truncus brachiocephalicus	38.36.00↔	Resektion von abdominalen Arterien mit Anastomose, n.n.bez.
38.15.30↔	Endarterektomie der A. pulmonalis	38.36.10↔	Resektion von viszerale Arterien mit Anastomose, n.n.bez.
38.15.40↔	Endarterektomie der V. pulmonalis	38.36.11↔	Resektion des Truncus coeliacus mit Anastomose
38.15.99↔	Endarterektomie der anderen thorakalen Gefässe, sonstige	38.36.12↔	Resektion der A. gastrica mit Anastomose
38.16.00↔	Endarterektomie von abdominalen Arterien, n.n.bez.	38.36.13↔	Resektion der A. hepatica mit Anastomose
38.16.10↔	Endarterektomie von viszerale Arterien, n.n.bez.	38.36.14↔	Resektion der A. lienalis mit Anastomose
38.16.11↔	Endarterektomie des Truncus coeliacus	38.36.15↔	Resektion der A. renalis mit Anastomose
38.16.12↔	Endarterektomie der A. gastrica	38.36.16↔	Resektion der A. mesenterialis mit Anastomose
38.16.13↔	Endarterektomie der A. hepatica	38.36.17↔	Resektion der A. iliaca mit Anastomose
38.16.14↔	Endarterektomie der A. lienalis	38.36.19↔	Resektion von viszerale Arterien mit Anastomose, sonstige
38.16.15↔	Endarterektomie der A. renalis	38.36.99↔	Resektion von abdominalen Arterien mit Anastomose, sonstige
38.16.16↔	Endarterektomie der A. mesenterialis	38.37.00↔	Resektion von abdominalen Venen mit Anastomose, n.n.bez.
38.16.17↔	Endarterektomie der A. lumbalis	38.37.10↔	Resektion von tiefen abdominalen Venen mit Anastomose, n.n.bez.
38.16.18↔	Endarterektomie der A. iliaca	38.37.11↔	Resektion der V. cava inferior mit Anastomose
38.16.19↔	Endarterektomie von viszerale Arterien, sonstige	38.37.12↔	Resektion der V.iliaca mit Anastomose
38.16.99↔	Endarterektomie von abdominalen Arterien, sonstige	38.37.19↔	Resektion von tiefen abdominalen Venen mit Anastomose, sonstige
38.18.00↔	Endarterektomie von Gefässen der unteren Extremität, n.n.bez.	38.37.99↔	Resektion von abdominalen Venen mit Anastomose, sonstige
38.18.10↔	Endarterektomie der A. femoralis (communis) (superficialis)	38.38.00↔	Resektion von Arterien der unteren Extremität mit Anastomose, n.n.bez.
38.18.11↔	Endarterektomie der A. profunda femoris	38.38.10↔	Resektion der A. femoralis mit Anastomose (communis) (superficialis)
38.18.12↔	Endarterektomie der A. poplitea	38.38.11↔	Resektion der A. profunda femoris mit Anastomose
38.18.99↔	Endarterektomie von Gefässen der unteren Extremität, sonstige	38.38.12↔	Resektion der A. poplitea mit Anastomose
38.21↔	Biopsie eines Blutgefässes	38.38.99↔	Resektion von Arterien der unteren Extremität mit Anastomose, sonstige
38.32.00↔	Resektion von anderen Gefässen am Kopf und Hals mit Anastomose, n.n.bez.	38.41↔	Resektion von intrakraniellen Blutgefässen mit Ersatz
38.32.10↔	Resektion von extrakraniellen Arterien an Kopf und Hals mit Anastomose	38.42↔	Resektion von anderen Blutgefässen an Kopf und Hals mit Ersatz
38.32.20↔	Resektion von extrakraniellen Venen an Kopf und Hals mit Anastomose, n.n.bez.	38.43.00↔	Resektion von Blutgefässen der oberen Extremität mit Ersatz, n.n.bez.
38.32.21↔	Resektion der V. jugularis mit Anastomose	38.43.10↔	Resektion von Arterien der oberen Extremität mit Ersatz
38.32.22↔	Resektion von oberflächlichen extrakraniellen Venen an Kopf und Hals mit Anastomose	38.43.11↔	Resektion der A. axillaris mit Ersatz
38.32.99↔	Resektion von anderen Gefässen an Kopf und Hals mit Anastomose, sonstige	38.43.20↔	Resektion von Venen der oberen Extremität mit Ersatz, n.n.bez.
38.33.00↔	Resektion von Gefässen der oberen Extremität (mit Anastomose), n.n.bez.	38.43.21↔	Resektion der V. axillaris mit Ersatz
38.33.10↔	Resektion von Arterien der oberen Extremität mit Anastomose, n.n.bez.	38.43.28↔	Resektion von sonstigen tiefen Venen der oberen Extremität mit Ersatz
38.33.11↔	Resektion von Arterien des Oberarms mit Anastomose	38.43.29↔	Resektion von Venen der oberen Extremität mit Ersatz, sonstige
38.33.12↔	Resektion der A. ulnaris mit Anastomose	38.43.99↔	Resektion von Blutgefässen der oberen Extremität mit Ersatz, sonstige
38.33.13↔	Resektion von sonstigen Arterien des Unterarmes mit Anastomose	38.44.00↔	Resektion der Aorta abdominalis mit Ersatz, n.n.bez.
38.33.14↔	Resektion von Arterien der Hand mit Anastomose	38.44.10↔	Resektion der Aorta abdominalis, suprarenal mit Ersatz
38.33.20↔	Resektion von Venen der oberen Extremität mit Anastomose, n.n.bez.	38.44.11↔	Resektion der Aorta abdominalis, infrarenal mit Ersatz
38.33.21↔	Resektion der V. axillaris mit Anastomose	38.44.12↔	Resektion der Aorta abdominalis, juxtarenal mit Ersatz
38.33.22↔	Resektion von sonstigen tiefen Venen der oberen Extremität mit Anastomose	38.44.99↔	Resektion der Aorta abdominalis mit Ersatz, sonstige
38.33.23↔	Resektion von oberflächlichen Venen der oberen Extremität mit Anastomose	38.45.00↔	Resektion von thorakalen Blutgefässen mit Ersatz, n.n.bez.
38.33.99↔	Resektion von Gefässen der oberen Extremität (mit Anastomose), sonstige	38.45.10↔	Resektion der thorakalen Aorta mit Ersatz, n.n.bez.
38.34.00↔	Resektion der Aorta mit Anastomose, n.n.bez.	38.45.11↔	Resektion der Aorta ascendens oder des Aortenbogens mit Ersatz
38.34.10↔	Resektion der Aorta ascendens und des Aortenbogens mit Anastomose	38.45.12↔	Resektion der Aorta thoracica mit Ersatz
38.34.20↔	Resektion der Aorta descendens mit Anastomose	38.45.13↔	Resektion der Aorta thoracoabdominalis mit Ersatz
38.34.30↔	Resektion der Aorta abdominalis mit Anastomose	38.45.14↔	Resektion der thorakalen Aorta und Ersatz mit Hybridprothese
38.34.99↔	Resektion der Aorta mit Anastomose, sonstige	38.45.19↔	Resektion der thorakalen Aorta mit Ersatz, sonstige
38.35.00↔	Resektion von thorakalen Gefässen mit Anastomose, n.n.bez.	38.45.20↔	Resektion sonstiger thorakaler Arterien mit Ersatz, n.n.bez.
38.35.10↔	Resektion von thorakalen Arterien mit Anastomose, n.n.bez.	38.45.21↔	Resektion der A. pulmonalis mit Ersatz
38.35.11↔	Resektion der A. subclavia mit Anastomose	38.45.22↔	Resektion des Truncus brachiocephalicus mit Ersatz
38.35.12↔	Resektion des Truncus brachiocephalicus mit Anastomose	38.45.29↔	Resektion sonstiger thorakaler Arterien mit Ersatz
38.35.13↔	Resektion der A. pulmonalis mit Anastomose	38.45.30↔	Resektion thorakaler Venen mit Ersatz, n.n.bez.
38.35.19↔	Resektion von thorakalen Arterien mit Anastomose, sonstige	38.45.31↔	Resektion der V. cava superior mit Ersatz
38.35.20↔	Resektion von thorakalen Venen mit Anastomose, n.n.bez.	38.45.38↔	Resektion sonstiger tiefer thorakaler Venen mit Ersatz
38.35.21↔	Resektion der V. pulmonalis mit Anastomose	38.45.39↔	Resektion thorakaler Venen mit Ersatz, sonstige
38.35.22↔	Resektion der V. subclavia mit Anastomose	38.45.99↔	Resektion von thorakalen Blutgefässen mit Ersatz, sonstige
38.35.23↔	Resektion der V. cava superior mit Anastomose	38.46↔	Resektion von abdominalen Arterien mit Ersatz
38.35.28↔	Resektion von thorakalen von sonstigen tiefen Venen mit Anastomose	38.47.00↔	Resektion von abdominalen Venen mit Ersatz, n.n.bez.
38.35.29↔	Resektion von thorakalen Venen mit Anastomose, sonstige	38.47.10↔	Resektion von tiefen abdominalen Venen mit Ersatz, n.n.bez.
		38.47.11↔	Resektion der V. cava inferior mit Ersatz
		38.47.12↔	Resektion der V. iliaca mit Ersatz
		38.47.19↔	Resektion von tiefen abdominalen Venen mit Ersatz, sonstige
		38.47.99↔	Resektion von abdominalen Venen mit Ersatz, sonstige

38.48.00↔	Resektion von Arterien der unteren Extremität mit Ersatz, n.n.bez.	38.82.29↔	Sonstiger chirurgischer Verschluss von extrakraniellen Venen an Kopf und Hals, sonstige
38.48.10↔	Resektion der A. femoralis mit Ersatz (communis) (superficialis)	38.82.99↔	Sonstiger chirurgischer Verschluss von Gefässen am Kopf und Hals, sonstige
38.48.11↔	Resektion der A. profunda femoris mit Ersatz	38.84.00↔	Sonstiger chirurgischer Verschluss der Aorta, n.n.bez.
38.48.12↔	Resektion der A. poplitea mit Ersatz	38.84.10↔	Sonstiger chirurgischer Verschluss der thorakalen Aorta
38.48.13↔	Resektion von Arterien des Unterschenkels mit Ersatz	38.84.20↔	Sonstiger chirurgischer Verschluss der Aorta abdominalis
38.48.99↔	Resektion von Arterien der unteren Extremität mit Ersatz, sonstige	38.84.99↔	Sonstiger chirurgischer Verschluss der Aorta, sonstige
38.61↔	Sonstige Exzision von intrakraniellen Gefässen	38.85.00↔	Sonstiger chirurgischer Verschluss von anderen thorakalen Gefässen, n.n.bez.
38.62↔	Sonstige Exzision von Gefässen an Kopf und Hals	38.85.10↔	Sonstiger chirurgischer Verschluss von anderen thorakalen Arterien, n.n.bez.
38.63.00↔	Sonstige Exzision von Gefässen der oberen Extremität, n.n.bez.	38.85.11↔	Sonstiger chirurgischer Verschluss der A. subclavia
38.63.10↔	Sonstige Exzision von Arterien der oberen Extremität, n.n.bez.	38.85.12↔	Sonstiger chirurgischer Verschluss der A. pulmonalis
38.63.11↔	Sonstige Exzision von Arterien der Hand	38.85.13↔	Sonstiger chirurgischer Verschluss des Truncus brachiocephalicus
38.63.19↔	Sonstige Exzision von Arterien der oberen Extremität, sonstige	38.85.19↔	Sonstiger chirurgischer Verschluss von anderen thorakalen Arterien, sonstige
38.63.20↔	Sonstige Exzision von Venen der oberen Extremität, n.n.bez.	38.85.20↔	Sonstiger chirurgischer Verschluss von thorakalen Venen, n.n.bez.
38.63.21↔	Sonstige Exzision von tiefen Venen der oberen Extremität	38.85.21↔	Sonstiger chirurgischer Verschluss der V. cava superior
38.63.29↔	Sonstige Exzision von Venen der oberen Extremität, sonstige	38.85.22↔	Sonstiger chirurgischer Verschluss der V. pulmonalis
38.63.99↔	Sonstige Exzision von Gefässen der oberen Extremität, sonstige	38.85.23↔	Sonstiger chirurgischer Verschluss der V. subclavia
38.64.00↔	Sonstige Exzision der Aorta, n.n.bez.	38.85.28↔	Sonstiger chirurgischer Verschluss von sonstigen tiefen thorakalen Venen
38.64.10↔	Sonstige Exzision der thorakalen Aorta	38.85.29↔	Sonstiger chirurgischer Verschluss von thorakalen Venen, sonstige
38.64.20↔	Sonstige Exzision der Aorta abdominalis	38.85.99↔	Sonstiger chirurgischer Verschluss von anderen thorakalen Gefässen, sonstige
38.64.99↔	Sonstige Exzision der Aorta, sonstige	38.88↔	Sonstiger chirurgischer Verschluss von Arterien der unteren Extremität
38.65.00↔	Sonstige Exzision von thorakalen Gefässen, n.n.bez.	39.0x.00↔	Shunt einer systemischen Arterie zur Pulmonalarterie, n.n.bez.
38.65.10↔	Sonstige Exzision von thorakalen Arterien	39.0x.10↔	Anastomose zwischen A. subclavia und A. pulmonalis (Blalock-Taussig)
38.65.20↔	Sonstige Exzision von thorakalen Venen, n.n.bez.	39.0x.11↔	Anastomose zwischen Aorta und A. pulmonalis dextra (Waterston-Cooley)
38.65.21↔	Sonstige Exzision der V. cava superior	39.0x.12↔	Anastomose zwischen Aorta descendens und A. pulmonalis sinistra (Potts-Smith)
38.65.22↔	Sonstige Exzision von sonstigen tiefen thorakalen Venen	39.0x.13↔	Anastomose zwischen A. pulmonalis sinistra und A. pulmonalis dextra
38.65.29↔	Sonstige Exzision von thorakalen Venen, sonstige	39.0x.20↔	Prothesenshunt zwischen A. pulmonalis und Aorta, zentral
38.65.99↔	Sonstige Exzision von thorakalen Gefässen, sonstige	39.0x.21↔	Prothesenshunt zwischen A. pulmonalis und Aorta, peripher
38.66.00↔	Sonstige Exzision von abdominalen Arterien, n.n.bez.	39.0x.23↔	Pulmonalarterielles Banding
38.66.10↔	Sonstige Exzision von viszeralen Arterien, n.n.bez.	39.0x.24↔	Shunt einer systemischen Arterie zur Pulmonalarterie, Damus-Kay-Stansel-Operation
38.66.11↔	Sonstige Exzision des Truncus coeliacus	39.0x.99↔	Shunt einer systemischen Arterie zur Pulmonalarterie, sonstige
38.66.12↔	Sonstige Exzision der A. gastrica	39.10↔	Intra-abdominaler venöser Shunt, n.n.bez.
38.66.13↔	Sonstige Exzision der A. hepatica	39.11.00↔	Anlage und Revision portosystemischer Shunt, TIPSS, n.n.bez.
38.66.14↔	Sonstige Exzision der A. lienalis	39.11.11↔	Anlage portosystemischer Shunt, Einsatz von perkutaner (Ballon-)Angioplastie
38.66.15↔	Sonstige Exzision der A. renalis	39.11.12↔	Anlage portosystemischer Shunt, Perkutane Thrombolyse und Thrombektomie
38.66.16↔	Sonstige Exzision der A. mesenterialis	39.11.13↔	Anlage portosystemischer Shunt, Einsatz von Stent
38.66.17↔	Sonstige Exzision der A. lumbalis	39.11.21↔	Revision portosystemischer Shunt, perkutaner Verschluss
38.66.18↔	Sonstige Exzision der A. iliaca	39.11.22↔	Revision portosystemischer Shunt, Einsatz von Stenteinlage
38.66.19↔	Sonstige Exzision viszeraler Arterien, sonstige	39.11.23↔	Revision portosystemischer Shunt, Einsatz von perkutaner Thrombektomie und Thrombolyse
38.66.99↔	Sonstige Exzision abdominalen Arterien, sonstige	39.11.24↔	Revision portosystemischer Shunt, Durchführung von perkutaner Verkleinerung eines bestehenden portosystemischen Shunts
38.67.00↔	Sonstige Exzision von abdominalen Venen, n.n.bez.	39.11.99↔	Anlage und Revision portosystemischer Shunt, TIPSS, sonstige
38.67.10↔	Sonstige Exzision von tiefen abdominalen Venen, n.n.bez.	39.19↔	Intra-abdominaler venöser Shunt, sonstige
38.67.11↔	Sonstige Exzision der V. cava inferior	39.22.00↔	Bypass zwischen Aorta, A. subclavia und A. carotis, n.n.bez.
38.67.12↔	Sonstige Exzision der V. iliaca	39.22.10↔	Bypass an der A. carotis, n.n.bez.
38.67.19↔	Sonstige Exzision von tiefen abdominalen Venen, sonstige	39.22.11↔	Bypass zwischen A. carotis und A. carotis
38.67.99↔	Sonstige Exzision von abdominalen Venen, sonstige	39.22.12↔	Bypass zwischen A. carotis und A. vertebralis
38.68.00↔	Sonstige Exzision von Arterien der unteren Extremität, n.n.bez.	39.22.13↔	Bypass zwischen A. carotis und A. subclavia
38.68.10↔	Sonstige Exzision von Arterien des Oberschenkels	39.22.14↔	Bypass zwischen A. carotis und Aorta
38.68.20↔	Sonstige Exzision von Arterien des Unterschenkels und des Fusses	39.22.19↔	Bypass an der A. carotis, sonstige
38.68.99↔	Sonstige Exzision von Arterien der unteren Extremität, sonstige	39.22.20↔	Bypass an der A. subclavia, n.n.bez.
38.7x.10↔	Unterbrechung der Vena cava, chirurgisch, n.n.bez.	39.22.21↔	Bypass zwischen A. subclavia und Aorta
38.7x.11↔	Einsetzen eines Antiembolie-Schirmes in die Vena cava, chirurgisch	39.22.29↔	Bypass an der A. subclavia, sonstige
38.7x.12↔	Entfernung eines Antiembolie-Schirmes in der Vena cava, chirurgisch		
38.7x.13↔	Ligatur oder Plikatur der Vena cava, chirurgisch		
38.7x.19↔	Chirurgische Unterbrechung der Vena cava, chirurgisch, sonstige		
38.81↔	Sonstiger chirurgischer Verschluss von intrakraniellen Gefässen		
38.82.00↔	Sonstiger chirurgischer Verschluss von Gefässen am Kopf und Hals, n.n.bez.		
38.82.10↔	Sonstiger chirurgischer Verschluss von extrakraniellen Arterien an Kopf und Hals		
38.82.20↔	Sonstiger chirurgischer Verschluss von extrakraniellen Venen an Kopf und Hals, n.n.bez.		
38.82.21↔	Sonstiger chirurgischer Verschluss der V. jugularis		
38.82.22↔	Sonstiger chirurgischer Verschluss von sonstigen tiefen extrakraniellen Venen an Kopf und Hals		

39.22.99↔	Bypass zwischen Aorta, A. subclavia und A. carotis, sonstige	39.31.60↔	Naht der Aorta, n.n.bez.
39.23↔	Sonstiger intrathorakaler, vaskulärer Shunt oder Bypass	39.31.61↔	Naht der thorakalen Aorta
39.24↔	Aorto-renaler Bypass	39.31.62↔	Naht der abdominalen Aorta
39.25.00↔	Aorto-iliaco-femorale Bypass, n.n.bez.	39.31.69↔	Naht der Aorta, sonstige
39.25.10↔	Aorto-iliaco-femorale Bypass, aortal, n.n.bez.	39.31.70↔	Naht von sonstigen thorakalen Arterien, n.n.bez.
39.25.11↔	Aorto-iliakaler Bypass	39.31.71↔	Naht der A. pulmonalis
39.25.12↔	Aorto-femorale Bypass	39.31.72↔	Naht des Truncus brachiocephalicus
39.25.13↔	Aorto-popliteale Bypass	39.31.73↔	Naht der A. subclavia
39.25.14↔	Aorto-crurale Bypass	39.31.79↔	Naht von thorakalen Arterien, sonstige
39.25.19↔	Aorto-iliaco-femorale Bypass, aortal, sonstige	39.31.80↔	Naht von abdominalen Arterien, n.n.bez.
39.25.20↔	Iliaco-femorale Bypass, n.n.bez.	39.31.81↔	Naht des Truncus coeliacus
39.25.21↔	Ilio-iliakaler Bypass	39.31.82↔	Naht der A. gastrica
39.25.22↔	Ilio-femorale Bypass	39.31.83↔	Naht der A. hepatica
39.25.23↔	Ilio-popliteale Bypass	39.31.84↔	Naht der A. lienalis
39.25.24↔	Ilio-crurale Bypass	39.31.85↔	Naht der A. renalis
39.25.29↔	Iliaco-femorale Bypass, sonstige	39.31.86↔	Naht der A. mesenterialis
39.25.30↔	Obturator-Bypass (extraanatomisch)	39.31.87↔	Naht der A. lumbalis
39.25.99↔	Aorto-iliaco-femorale Bypass, sonstige	39.31.88↔	Naht der A. iliaca
39.26.00↔	Sonstiger intra-abdominaler Gefäss-Shunt oder -Bypass, n.n.bez.	39.31.89↔	Naht von abdominalen Arterien, sonstige
39.26.10↔	Sonstiger intra-abdominaler Gefäss-Shunt oder -Bypass, Viszeralarterien	39.31.99↔	Naht einer Arterie, sonstige
39.26.11↔	Sonstiger intra-abdominaler Gefäss-Shunt oder -Bypass, Aorta	39.41↔	Stillung einer Blutung nach vaskulärem Eingriff
39.26.12↔	Sonstiger intra-abdominaler Gefäss-Shunt oder -Bypass, A. renalis	39.42↔	Revision eines arteriovenösen Shunts zur Hämodialyse
39.26.19↔	Sonstiger intra-abdominaler Gefäss-Shunt oder -Bypass, sonstige Viszeralarterien	39.51.00↔	Aneurysma-Clipping, n.n.bez.
39.26.99↔	Sonstiger intra-abdominaler Gefäss-Shunt oder -Bypass, sonstige	39.51.11↔	Aneurysma-Clipping intrakraniell
39.27.00↔	Arteriovenöser Shunt für Hämodialyse, n.n.bez.	39.51.99↔	Aneurysma-Clipping, sonstige
39.27.10↔	AV-Fistel für Hämodialyse	39.52.00↔	Sonstige Korrektur eines Aneurysmas, n.n.bez.
39.27.11↔	AV-Fistel mit allogenen oder alloplastischem Material für Hämodialyse	39.52.10↔	Sonstige Korrektur eines Aneurysmas von Blutgefässen an Kopf und Hals, n.n.bez.
39.27.99↔	Arteriovenöser Shunt für Hämodialyse, sonstige	39.52.11↔	Sonstige Korrektur eines Aneurysmas von intrakraniellen Blutgefässen
39.29.00↔	Sonstiger (peripherer) Gefäss-Shunt oder -Bypass, n.n.bez.	39.52.19↔	Sonstige Korrektur eines Aneurysmas von Blutgefässen an Kopf und Hals, sonstige
39.29.10↔	Gefäss-Shunt oder Bypass an Arterien der unteren Extremität, n.n.bez.	39.52.20↔	Sonstige Korrektur eines Aneurysmas der Aorta, n.n.bez.
39.29.11↔	Femorofemorale Gefäss-Shunt oder -Bypass	39.52.21↔	Sonstige offen chirurgische Korrektur eines Aneurysmas der Aorta ascendens, des Aortenbogens und der thorakalen Aorta
39.29.12↔	Femoropopliteale Gefäss-Shunt oder -Bypass	39.52.22↔	Sonstige offen chirurgische Korrektur eines Aneurysmas der Aorta abdominalis
39.29.13↔	Femorocrurale Gefäss-Shunt oder -Bypass	39.52.29↔	Sonstige Korrektur eines Aneurysmas der Aorta, sonstige
39.29.14↔	Femoropedale Gefäss-Shunt oder -Bypass	39.53↔	Verschluss einer arteriovenösen Fistel
39.29.15↔	Popliteocrurale und popliteopedale Gefäss-Shunt oder -Bypass	39.54.00↔	Re-entry Operation, n.n.bez.
39.29.16↔	Gefäss-Shunt oder Bypass an Arterien des Unterschenkels und des Fusses	39.54.10↔	Re-entry Operation, thorakale Aorta
39.29.19↔	Gefäss-Shunt oder Bypass an Arterien der unteren Extremität, sonstige	39.54.20↔	Re-entry Operation, Aorta abdominalis
39.29.20↔	Gefäss-Shunt oder Bypass an Arterien der oberen Extremität	39.54.99↔	Re-entry Operation, sonstige
39.29.30↔	Sonstiger (peripherer) Gefäss-Shunt oder -Bypass, extraanatomisch, n.n.bez.	39.55↔	Reimplantation eines aberrierenden Nierengefässes
39.29.31↔	Subclaviafemorale Gefäss-Shunt oder Bypass	39.56.00↔	Plastische Rekonstruktion eines Blutgefässes mit Gewebe-Patch, n.n.bez.
39.29.32↔	Axillofemorale Gefäss-Shunt oder Bypass	39.56.10↔	Plastische Rekonstruktion von Gefässen an Kopf und Hals mit Gewebe-Patch, n.n.bez.
39.29.33↔	Femorofemorale Cross-over-Bypass	39.56.11↔	Plastische Rekonstruktion von intrakraniellen Gefässen mit Gewebe-Patch
39.29.39↔	Sonstiger (peripherer) Gefäss-Shunt oder -Bypass, extraanatomisch, sonstige	39.56.12↔	Plastische Rekonstruktion der V. jugularis mit Gewebe-Patch
39.29.40↔	Gefäss-Shunt oder -Bypass an Venen	39.56.19↔	Plastische Rekonstruktion von Gefässen an Kopf und Hals mit Gewebe-Patch, sonstige
39.29.80↔	Temporärer intraoperativer Shunt, n.n.bez.	39.56.20↔	Plastische Rekonstruktion von Gefässen der oberen Extremität mit Gewebe-Patch, n.n.bez.
39.29.81↔	Temporärer intraoperativer Shunt, arterioarteriell	39.56.21↔	Plastische Rekonstruktion von Arterien der oberen Extremität mit Gewebe-Patch
39.29.82↔	Temporärer intraoperativer Shunt, arteriovenös	39.56.22↔	Plastische Rekonstruktion der V. subclavia, V. axillaris und V. brachiocephalica mit Gewebe-Patch
39.29.89↔	Temporärer intraoperativer Shunt, sonstige	39.56.23↔	Plastische Rekonstruktion von sonstigen tiefen Venen der oberen Extremitäten mit Gewebe-Patch
39.29.99↔	Sonstiger (peripherer) Gefäss-Shunt oder -Bypass, sonstige	39.56.29↔	Plastische Rekonstruktion von Gefässen der oberen Extremität mit Gewebe-Patch, sonstige
39.31.00↔	Naht einer Arterie, n.n.bez.	39.56.30↔	Plastische Rekonstruktion von thorakalen Gefässen mit Gewebe-Patch, n.n.bez.
39.31.10↔	Naht einer Arterie an Kopf und Hals, n.n.bez.	39.56.31↔	Plastische Rekonstruktion der thorakalen Aorta mit Gewebe-Patch
39.31.11↔	Naht einer intrakraniellen Arterie	39.56.32↔	Plastische Rekonstruktion der V. pulmonalis mit Gewebe-Patch
39.31.19↔	Naht einer Arterie an Kopf und Hals, sonstige	39.56.33↔	Plastische Rekonstruktion der V. cava superior mit Gewebe-Patch
39.31.20↔	Naht einer Arterie des Oberarms, n.n.bez.		
39.31.21↔	Naht der A. axillaris		
39.31.22↔	Naht der A. brachialis		
39.31.29↔	Naht einer Arterie des Oberarms, sonstige		
39.31.30↔	Naht einer Arterie des Unterarms		
39.31.40↔	Naht einer Arterie der Hand		
39.31.50↔	Naht einer Arterie der unteren Extremität		

39.56.39↔	Plastische Rekonstruktion von thorakalen Gefässen mit Gewebe-Patch, sonstige	39.57.41↔	Plastische Rekonstruktion der abdominalen Aorta mit synthetischem Patch Graft
39.56.40↔	Plastische Rekonstruktion abdominalen Arterien mit Gewebe-Patch, n.n.bez.	39.57.42↔	Plastische Rekonstruktion des Truncus coeliacus mit synthetischem Patch Graft
39.56.41↔	Plastische Rekonstruktion der abdominalen Aorta mit Gewebe-Patch	39.57.43↔	Plastische Rekonstruktion der A. gastrica mit synthetischem Patch Graft
39.56.42↔	Plastische Rekonstruktion des Truncus coeliacus mit Gewebe-Patch	39.57.44↔	Plastische Rekonstruktion der A. hepatica mit synthetischem Patch Graft
39.56.43↔	Plastische Rekonstruktion der A. gastrica mit Gewebe-Patch	39.57.45↔	Plastische Rekonstruktion der A. lienalis mit synthetischem Patch Graft
39.56.44↔	Plastische Rekonstruktion der A. hepatica mit Gewebe-Patch	39.57.46↔	Plastische Rekonstruktion der A. renalis mit synthetischem Patch Graft
39.56.45↔	Plastische Rekonstruktion der A. lienalis mit Gewebe-Patch	39.57.47↔	Plastische Rekonstruktion der A. mesenterica mit synthetischem Patch Graft
39.56.46↔	Plastische Rekonstruktion der A. renalis mit Gewebe-Patch	39.57.48↔	Plastische Rekonstruktion der A. iliaca mit synthetischem Patch Graft
39.56.47↔	Plastische Rekonstruktion der A. mesenterica mit Gewebe-Patch	39.57.49↔	Plastische Rekonstruktion abdominalen Arterien mit synthetischem Patch Graft, sonstige
39.56.48↔	Plastische Rekonstruktion der A. iliaca mit Gewebe-Patch	39.57.50↔	Plastische Rekonstruktion abdominalen Venen mit synthetischem Patch Graft, n.n.bez.
39.56.49↔	Plastische Rekonstruktion abdominalen Arterien mit Gewebe-Patch, sonstige	39.57.51↔	Plastische Rekonstruktion der V. cava inferior mit synthetischem Patch Graft
39.56.50↔	Plastische Rekonstruktion abdominalen Venen mit Gewebe-Patch, n.n.bez.	39.57.52↔	Plastische Rekonstruktion der V. iliaca mit synthetischem Patch Graft
39.56.51↔	Plastische Rekonstruktion der V. cava inferior mit Gewebe-Patch	39.57.53↔	Plastische Rekonstruktion abdominalen Venen mit synthetischem Patch Graft, sonstige
39.56.52↔	Plastische Rekonstruktion der V. iliaca mit Gewebe-Patch	39.57.54↔	Plastische Rekonstruktion von Gefässen der unteren Extremität mit synthetischem Patch Graft, n.n.bez.
39.56.53↔	Plastische Rekonstruktion abdominalen Venen mit Gewebe-Patch, sonstige	39.57.55↔	Plastische Rekonstruktion von Arterien der unteren Extremität mit synthetischem Patch Graft
39.56.54↔	Plastische Rekonstruktion von Gefässen der unteren Extremität mit Gewebe-Patch, n.n.bez.	39.57.56↔	Plastische Rekonstruktion der V. femoralis und V. poplitea mit synthetischem Patch Graft
39.56.55↔	Plastische Rekonstruktion von Arterien der unteren Extremität mit Gewebe-Patch	39.57.57↔	Plastische Rekonstruktion von sonstigen tiefen Venen der unteren Extremitäten mit synthetischem Patch Graft
39.56.56↔	Plastische Rekonstruktion der V. femoralis und V. poplitea mit Gewebe-Patch	39.57.58↔	Plastische Rekonstruktion von oberflächlichen Venen des Oberschenkels mit Gewebe-Patch
39.56.57↔	Plastische Rekonstruktion von sonstigen tiefen Venen der unteren Extremitäten mit Gewebe-Patch	39.57.59↔	Plastische Rekonstruktion von Gefässen der unteren Extremität mit Gewebe-Patch, sonstige
39.56.58↔	Plastische Rekonstruktion von oberflächlichen Venen des Oberschenkels mit Gewebe-Patch	39.57.60↔	Plastische Rekonstruktion eines Blutgefässes mit Gewebe-Patch, sonstige
39.56.59↔	Plastische Rekonstruktion von Gefässen der unteren Extremität mit Gewebe-Patch, sonstige	39.57.61↔	Plastische Rekonstruktion mit synthetischem Patch Graft, n.n.bez.
39.56.60↔	Plastische Rekonstruktion eines Blutgefässes mit Gewebe-Patch, sonstige	39.57.62↔	Plastische Rekonstruktion von Gefässen an Kopf und Hals mit synthetischem Patch Graft, n.n.bez.
39.57.00↔	Plastische Rekonstruktion mit synthetischem Patch Graft, n.n.bez.	39.57.63↔	Plastische Rekonstruktion von intrakraniellen Gefässen mit synthetischem Patch Graft
39.57.10↔	Plastische Rekonstruktion von Gefässen an Kopf und Hals mit synthetischem Patch Graft, n.n.bez.	39.57.64↔	Plastische Rekonstruktion von extrakraniellen Arterien an Kopf und Hals mit synthetischem Patch Graft
39.57.11↔	Plastische Rekonstruktion von intrakraniellen Gefässen mit synthetischem Patch Graft	39.57.65↔	Plastische Rekonstruktion der V. jugularis mit synthetischem Patch Graft
39.57.12↔	Plastische Rekonstruktion von extrakraniellen Arterien an Kopf und Hals mit synthetischem Patch Graft	39.57.66↔	Plastische Rekonstruktion von Gefässen an Kopf und Hals mit synthetischem Patch Graft, sonstige
39.57.13↔	Plastische Rekonstruktion der V. jugularis mit synthetischem Patch Graft	39.57.67↔	Plastische Rekonstruktion von Gefässen der oberen Extremität mit synthetischem Patch Graft, n.n.bez.
39.57.19↔	Plastische Rekonstruktion von Gefässen an Kopf und Hals mit synthetischem Patch Graft, sonstige	39.57.68↔	Plastische Rekonstruktion von Arterien der oberen Extremität mit synthetischem Patch Graft
39.57.20↔	Plastische Rekonstruktion von Gefässen der oberen Extremität mit synthetischem Patch Graft, n.n.bez.	39.57.69↔	Plastische Rekonstruktion der V. subclavia, V. axillaris und V. brachiocephalica mit synthetischem Patch Graft
39.57.21↔	Plastische Rekonstruktion von Arterien der oberen Extremität mit synthetischem Patch Graft	39.57.70↔	Plastische Rekonstruktion von sonstigen tiefen Venen der oberen Extremitäten mit synthetischem Patch Graft
39.57.22↔	Plastische Rekonstruktion der V. subclavia, V. axillaris und V. brachiocephalica mit synthetischem Patch Graft	39.57.71↔	Plastische Rekonstruktion von Gefässen der oberen Extremität mit synthetischem Patch Graft, sonstige
39.57.23↔	Plastische Rekonstruktion von sonstigen tiefen Venen der oberen Extremitäten mit synthetischem Patch Graft	39.57.72↔	Plastische Rekonstruktion von thorakalen Gefässen mit synthetischem Patch Graft, n.n.bez.
39.57.29↔	Plastische Rekonstruktion von Gefässen der oberen Extremität mit synthetischem Patch Graft, sonstige	39.57.73↔	Plastische Rekonstruktion der thorakalen Aorta mit synthetischem Patch Graft
39.57.30↔	Plastische Rekonstruktion von thorakalen Gefässen mit synthetischem Patch Graft, n.n.bez.	39.57.74↔	Plastische Rekonstruktion der V. pulmonalis mit synthetischem Patch Graft
39.57.31↔	Plastische Rekonstruktion der thorakalen Aorta mit synthetischem Patch Graft	39.57.75↔	Plastische Rekonstruktion der V. cava superior mit synthetischem Patch Graft
39.57.32↔	Plastische Rekonstruktion der V. pulmonalis mit synthetischem Patch Graft	39.57.76↔	Plastische Rekonstruktion von thorakalen Gefässen mit synthetischem Patch Graft, sonstige
39.57.33↔	Plastische Rekonstruktion der V. cava superior mit synthetischem Patch Graft	39.57.77↔	Plastische Rekonstruktion abdominalen Arterien mit synthetischem Patch Graft, n.n.bez.
39.57.39↔	Plastische Rekonstruktion von thorakalen Gefässen mit synthetischem Patch Graft, sonstige	39.57.78↔	Plastische Rekonstruktion der abdominalen Aorta mit synthetischem Patch Graft
39.57.40↔	Plastische Rekonstruktion abdominalen Arterien mit synthetischem Patch Graft, n.n.bez.	39.57.79↔	Plastische Rekonstruktion des Truncus coeliacus mit synthetischem Patch Graft
		39.57.80↔	Plastische Rekonstruktion der A. gastrica mit synthetischem Patch Graft
		39.57.81↔	Plastische Rekonstruktion der A. hepatica mit synthetischem Patch Graft
		39.57.82↔	Plastische Rekonstruktion der A. lienalis mit synthetischem Patch Graft
		39.57.83↔	Plastische Rekonstruktion der A. renalis mit synthetischem Patch Graft
		39.57.84↔	Plastische Rekonstruktion der A. mesenterica mit synthetischem Patch Graft
		39.57.85↔	Plastische Rekonstruktion der A. iliaca mit synthetischem Patch Graft
		39.57.86↔	Plastische Rekonstruktion abdominalen Arterien mit synthetischem Patch Graft, sonstige
		39.57.87↔	Plastische Rekonstruktion von Gefässen der unteren Extremität mit synthetischem Patch Graft, n.n.bez.
		39.57.88↔	Plastische Rekonstruktion von Arterien der unteren Extremität mit synthetischem Patch Graft
		39.57.89↔	Plastische Rekonstruktion der V. femoralis und V. poplitea mit synthetischem Patch Graft
		39.57.90↔	Plastische Rekonstruktion von sonstigen tiefen Venen der unteren Extremitäten mit synthetischem Patch Graft
		39.57.91↔	Plastische Rekonstruktion von oberflächlichen Venen des Oberschenkels mit synthetischem Patch Graft
		39.57.92↔	Plastische Rekonstruktion von Gefässen der unteren Extremität mit synthetischem Patch Graft, sonstige
		39.57.93↔	Plastische Rekonstruktion mit synthetischem Patch Graft, sonstige
		39.58↔	Plastische Rekonstruktion eines Blutgefässes mit Patch Graft n.n.bez.
		39.59.10↔	Transposition von Arterien, n.n.bez.
		39.59.11↔	Transposition der extrakraniellen A. vertebralis
		39.59.12↔	Transposition von sonstigen extrakraniellen Arterien an Kopf und Hals
		39.59.13↔	Transposition von Arterien der oberen Extremität
		39.59.14↔	Transposition von thorakalen Arterien
		39.59.15↔	Transposition der A. gastrica, A. hepatica und A. lienalis
		39.59.16↔	Transposition der A. renalis
		39.59.17↔	Transposition der A. mesenterica
		39.59.18↔	Transposition sonstiger viszeralen Arterien
		39.59.19↔	Transposition der A. iliaca
		39.59.20↔	Transposition von sonstigen abdominalen Arterien
		39.59.21↔	Transposition von Arterien der unteren Extremität
		39.59.22↔	Transposition von Arterien, sonstige
		39.59.23↔	Sonstige plastische Rekonstruktion von Gefässen an Kopf und Hals, n.n.bez.
		39.59.24↔	Sonstige plastische Rekonstruktion eines intrakraniellen Gefässes
		39.59.25↔	Sonstige plastische Rekonstruktion der extrakraniellen A. vertebralis
		39.59.26↔	Sonstige plastische Rekonstruktion von extrakraniellen Arterien an Kopf und Hals, sonstige
		39.59.27↔	Sonstige plastische Rekonstruktion der V. jugularis
		39.59.28↔	Sonstige plastische Rekonstruktion von Gefässen an Kopf und Hals, sonstige
		39.59.29↔	Sonstige plastische Rekonstruktion von Gefässen der oberen Extremität, n.n.bez.
		39.59.30↔	Sonstige plastische Rekonstruktion von Arterien der oberen Extremität

39.59.42↔	Sonstige plastische Rekonstruktion der V. subclavia, V. axillaris und V. brachiocephalica	39.72.13↔	Selektive Embolisation von intrakraniellen Gefässen durch Stents als Flow-Diverter
39.59.48↔	Sonstige plastische Rekonstruktion von sonstigen tiefen Venen der oberen Extremität	39.72.14↔	Selektive Embolisation von intrakraniellen Gefässen mit adhäsivem Embolisat
39.59.49↔	Sonstige plastische Rekonstruktion von Gefässen der oberen Extremität, sonstige	39.72.19↔	Selektive Embolisation von intrakraniellen Gefässen, sonstige
39.59.50↔	Sonstige plastische Rekonstruktion von thorakalen Gefässen, n.n.bez.	39.72.20↔	Selektive Embolisation von extrakraniellen Gefässen des Kopfes und des Halses, n.n.bez.
39.59.51↔	Sonstige plastische Rekonstruktion der thorakalen Aorta	39.72.21↔	Selektive Embolisation von extrakraniellen Gefässen des Kopfes und des Halses mit Partikeln oder Metallspiralen
39.59.52↔	Sonstige plastische Rekonstruktion der A. pulmonalis	39.72.22↔	Selektive Embolisation von extrakraniellen Gefässen des Kopfes und des Halses mit embolisierenden Flüssigkeiten, ablösbaren Ballons oder Schirmen
39.59.53↔	Sonstige plastische Rekonstruktion von thorakalen Arterien, sonstige	39.72.24↔	Selektive Embolisation von extrakraniellen Gefässen des Kopfes und des Halses mit adhäsivem Embolisat
39.59.54↔	Sonstige plastische Rekonstruktion der V. pulmonalis	39.72.29↔	Selektive Embolisation von extrakraniellen Gefässen des Kopfes und des Halses, sonstige
39.59.55↔	Sonstige plastische Rekonstruktion der V. cava superior	39.72.30↔	Perkutan-transluminale Embolisation einer Gefässmissbildung durch Mikrokatheter, n.n.bez.
39.59.59↔	Sonstige plastische Rekonstruktion von thorakalen Gefässen, sonstige	39.72.31↔	Perkutan-transluminale Embolisation einer Gefässmissbildung durch Mikrokatheter, Verwendung von einem Mikrokatheter
39.59.60↔	Sonstige plastische Rekonstruktion von abdominalen Arterien, n.n.bez.	39.72.32↔	Perkutan-transluminale Embolisation einer Gefässmissbildung durch Mikrokatheter, Verwendung von zwei Mikrokathetern
39.59.61↔	Sonstige plastische Rekonstruktion der abdominalen Aorta	39.72.33↔	Perkutan-transluminale Embolisation einer Gefässmissbildung durch Mikrokatheter, Verwendung von drei Mikrokathetern
39.59.62↔	Sonstige plastische Rekonstruktion des Truncus coeliacus	39.72.34↔	Perkutan-transluminale Embolisation einer Gefässmissbildung durch Mikrokatheter, Verwendung von vier Mikrokathetern
39.59.63↔	Sonstige plastische Rekonstruktion der A. gastrica	39.72.35↔	Perkutan-transluminale Embolisation einer Gefässmissbildung durch Mikrokatheter, Verwendung von fünf Mikrokathetern
39.59.64↔	Sonstige plastische Rekonstruktion A. hepatica	39.72.39↔	Perkutan-transluminale Embolisation einer Gefässmissbildung durch Mikrokatheter, Verwendung von mehr Mikrokathetern
39.59.65↔	Sonstige plastische Rekonstruktion der A. lienalis	39.72.99↔	Endovaskuläre plastische Rekonstruktion oder Okklusion von Gefässen am Kopf und Hals, sonstige
39.59.66↔	Sonstige plastische Rekonstruktion der A. renalis	39.73.00↔	Endovaskuläre Implantation eines Grafts an der thorakalen Aorta, n.n.bez.
39.59.67↔	Sonstige plastische Rekonstruktion der A. mesenterica	39.73.10↔	Endovaskuläre Implantation eines Grafts in die Aorta thoracica, ohne Fenestrierung oder Seitenarm
39.59.68↔	Sonstige plastische Rekonstruktion der A. iliaca	39.73.11↔	Endovaskuläre Implantation eines Grafts in die Aorta thoracica, mit Fenestrierung oder Seitenarm
39.59.69↔	Sonstige plastische Rekonstruktion von abdominalen Arterien, sonstige	39.73.20↔	Endovaskuläre Implantation eines Grafts in die Aorta thoracoabdominalis
39.59.70↔	Sonstige plastische Rekonstruktion von abdominalen Venen, n.n.bez.	39.73.99↔	Endovaskuläre Implantation eines Grafts an der thorakalen Aorta, sonstige
39.59.71↔	Sonstige plastische Rekonstruktion der V. cava inferior	39.79.11↔	Endovaskuläre Implantation eines Grafts an Viszeralgefässen
39.59.72↔	Sonstige plastische Rekonstruktion der V. iliaca	39.79.12↔	Endovaskuläre Implantation eines Grafts an Gefässen des Beckens
39.59.79↔	Sonstige plastische Rekonstruktion von abdominalen Venen, sonstige	39.79.13↔	Endovaskuläre Implantation eines Grafts an abdominalen Gefässen
39.59.80↔	Sonstige plastische Rekonstruktion von Gefässen der unteren Extremität, n.n.bez.	39.79.19↔	Endovaskuläre Implantation eines Grafts an sonstigen Gefässen, sonstige
39.59.81↔	Sonstige plastische Rekonstruktion von Arterien der unteren Extremität	39.79.20↔	Coil-Embolisation oder -Verschluss von sonstigen Gefässen, n.n.bez.
39.59.82↔	Sonstige plastische Rekonstruktion der V. femoralis	39.79.21↔	Coil-Embolisation oder -Verschluss von Gefässen der oberen Extremitäten
39.59.83↔	Sonstige plastische Rekonstruktion der V. poplitea	39.79.22↔	Coil-Embolisation oder -Verschluss der Aorta
39.59.88↔	Sonstige plastische Rekonstruktion von sonstigen tiefen Venen der unteren Extremität	39.79.23↔	Coil-Embolisation oder -Verschluss des Ductus arteriosus apertus
39.59.89↔	Sonstige plastische Rekonstruktion von Gefässen der unteren Extremität, sonstige	39.79.24↔	Coil-Embolisation oder -Verschluss von thorakalen Gefässen
39.59.90↔	Sonstige plastische Rekonstruktion eines Gefässes, Venenklappenplastik	39.79.25↔	Coil-Embolisation oder -Verschluss von viszeralen Gefässen
39.71.00↔	Endovaskuläre Implantation eines Grafts in Aorta abdominalis, n.n.bez.	39.79.26↔	Coil-Embolisation oder -Verschluss von abdominalen Gefässen
39.71.10↔	Endovaskuläre Implantation eines Grafts in Aorta abdominalis, aortobiliakal, ohne Fenestrierung oder Seitenarm	39.79.27↔	Coil-Embolisation oder -Verschluss von Gefässen der unteren Extremitäten
39.71.11↔	Endovaskuläre Implantation eines Grafts in Aorta abdominalis, aortobiliakal, mit Fenestrierung oder Seitenarm	39.79.28↔	Coil-Embolisation oder -Verschluss von spinalen Gefässen
39.71.12↔	Endovaskuläre Implantation eines Grafts in Aorta abdominalis, Bifurkationsprothese, aortobiliakal, ohne Fenestrierung oder Seitenarm	39.79.29↔	Coil-Embolisation oder -Verschluss von sonstigen Gefässen, sonstige
39.71.13↔	Endovaskuläre Implantation eines Grafts in Aorta abdominalis, Bifurkationsprothese, aortobiliakal, mit Fenestrierung oder Seitenarm	39.79.30↔	Selektive Embolisation mit embolisierenden Flüssigkeiten von sonstigen Gefässen, n.n.bez.
39.71.14↔	Endovaskuläre Implantation eines Grafts in Aorta abdominalis, Rohrprothese, aortal, ohne Fenestrierung oder Seitenarm	39.79.31↔	Selektive Embolisation mit embolisierenden Flüssigkeiten von Gefässen der oberen Extremitäten
39.71.15↔	Endovaskuläre Implantation eines Grafts in Aorta abdominalis, Rohrprothese, aortal, mit Fenestrierung oder Seitenarm	39.79.32↔	Selektive Embolisation mit embolisierenden Flüssigkeiten der Aorta
39.71.99↔	Endovaskuläre Implantation eines Grafts in Aorta abdominalis, sonstige	39.79.33↔	Selektive Embolisation mit embolisierenden Flüssigkeiten des Ductus arteriosus apertus
39.72.00↔	Endovaskuläre plastische Rekonstruktion oder Okklusion von Gefässen am Kopf und Hals, n.n.bez.		
39.72.10↔	Selektive Embolisation von intrakraniellen Gefässen, n.n.bez.		
39.72.11↔	Selektive Embolisation von intrakraniellen Gefässen mit Partikeln oder Metallspiralen		
39.72.12↔	Selektive Embolisation von intrakraniellen Gefässen mit embolisierenden Flüssigkeiten, ablösbaren Ballons oder Schirmen		

39.79.34↔	Selektive Embolisation mit embolisierenden Flüssigkeiten von thorakalen Gefässen	39.79.74↔	Kathetertechnischer Verschluss mittels Laser, an thorakalen Gefässen
39.79.35↔	Selektive Embolisation mit embolisierenden Flüssigkeiten von viszeralen Gefässen	39.79.75↔	Kathetertechnischer Verschluss mittels Laser, an Gefässen der unteren Extremitäten
39.79.36↔	Selektive Embolisation mit embolisierenden Flüssigkeiten von abdominalen Gefässen	39.79.76↔	Kathetertechnischer Verschluss mittels Laser, an viszeralen Gefässen
39.79.38↔	Selektive Embolisation mit embolisierenden Flüssigkeiten von spinalen Gefässen	39.79.77↔	Kathetertechnischer Verschluss mittels Laser, an abdominalen Gefässen
39.79.39↔	Selektive Embolisation mit embolisierenden Flüssigkeiten von sonstigen Gefässen, sonstige	39.79.79↔	Kathetertechnischer Verschluss von Arterien mittels Laser, sonstige Gefässe, sonstige
39.79.40↔	Selektive Embolisation mit ablösbaren Ballons von sonstigen Gefässen, n.n.bez.	39.79.80↔	Kathetertechnischer Verschluss von Arterien mittels Radiofrequenz, sonstige Gefässe, n.n.bez.
39.79.41↔	Selektive Embolisation mit ablösbaren Ballons von Gefässen der oberen Extremitäten	39.79.81↔	Kathetertechnischer Verschluss mittels Radiofrequenz an Arterien der oberen Extremitäten
39.79.42↔	Selektive Embolisation mit ablösbaren Ballons der Aorta	39.79.82↔	Kathetertechnischer Verschluss mittels Radiofrequenz an der Aorta
39.79.43↔	Selektive Embolisation mit ablösbaren Ballons des Ductus arteriosus apertus	39.79.84↔	Kathetertechnischer Verschluss mittels Radiofrequenz an thorakalen Gefässen
39.79.44↔	Selektive Embolisation mit ablösbaren Ballons von thorakalen Gefässen	39.79.85↔	Kathetertechnischer Verschluss mittels Radiofrequenz an Gefässen der unteren Extremitäten
39.79.45↔	Selektive Embolisation mit ablösbaren Ballons von viszeralen Gefässen	39.79.86↔	Kathetertechnischer Verschluss mittels Radiofrequenz an viszeralen Gefässen
39.79.46↔	Selektive Embolisation mit ablösbaren Ballons von abdominalen Gefässen	39.79.87↔	Kathetertechnischer Verschluss mittels Radiofrequenz an abdominalen Gefässen
39.79.47↔	Selektive Embolisation mit ablösbaren Ballons von spinalen Gefässen	39.79.89↔	Kathetertechnischer Verschluss mittels Radiofrequenz an sonstigen Gefässen, sonstige
39.79.48↔	Selektive Embolisation mit ablösbaren Ballons von Gefässen der unteren Extremitäten	39.8x.00↔	Operationen am Glomus caroticum, Sinus caroticus und anderen Paraganglien, n.n.bez.
39.79.49↔	Selektive Embolisation mit ablösbaren Ballons von sonstigen Gefässen, sonstige	39.8x.10↔	Exploration des Glomus caroticum und anderer Paraganglien
39.79.50↔	Selektive Embolisation mit Schirmen von sonstigen Gefässen, n.n.bez.	39.8x.11↔	Exzision des Glomus caroticum und anderer Paraganglien
39.79.51↔	Selektive Embolisation mit Schirmen von Gefässen der oberen Extremitäten	39.8x.20↔	Implantation oder Ersetzen eines Impulsgenerators zur Aktivierung des Baroreflexes
39.79.52↔	Selektive Embolisation mit Schirmen der Aorta	39.8x.21↔	Revision (ohne Wechsel) eines Impulsgenerators zur Aktivierung des Baroreflexes
39.79.53↔	Selektive Embolisation mit Schirmen des Ductus arteriosus apertus	39.8x.22↔	Entfernen eines Impulsgenerators zur Aktivierung des Baroreflexes
39.79.54↔	Selektive Embolisation mit Schirmen von thorakalen Gefässen	39.8x.30↔	Implantation oder Ersetzen einer (von) Elektrode(n) zur Aktivierung des Baroreflexes
39.79.55↔	Selektive Embolisation mit Schirmen von viszeralen Gefässen	39.8x.31↔	Revision (ohne Wechsel) einer (von) Elektrode(n) zur Aktivierung des Baroreflexes
39.79.56↔	Selektive Embolisation mit Schirmen von abdominalen Gefässen	39.8x.32↔	Entfernen einer (von) Elektrode(n) zur Aktivierung des Baroreflexes
39.79.57↔	Selektive Embolisation mit Schirmen von Gefässen der unteren Extremitäten	39.8x.99↔	Operationen am Glomus caroticum, Sinus caroticus und anderen Paraganglien, sonstige
39.79.58↔	Selektive Embolisation mit Schirmen von spinalen Gefässen	39.99.00↔	Sonstige Operationen an Blutgefässen, n.n.bez.
39.79.59↔	Selektive Embolisation mit Schirmen von sonstigen Gefässen, sonstige	39.99.10↔	Aortopexie
39.79.60↔	Selektive Embolisation mit Partikeln von sonstigen Gefässen, n.n.bez.	39.99.20↔	Operationen bei kongenitalen Gefässanomalien, n.n.bez.
39.79.61↔	Selektive Embolisation mit Partikeln von Gefässen der oberen Extremitäten	39.99.21↔	Operationen bei kongenitaler Anomalie des Aortenisthmus (Stenose) oder bei unterbrochenem Aortenbogen
39.79.62↔	Selektive Embolisation mit Partikeln der Aorta	39.99.22↔	Operationen bei kongenitalen Anomalien der A. oder V. pulmonalis oder bei A. lusoria
39.79.63↔	Selektive Embolisation mit Partikeln des Ductus arteriosus apertus	39.99.23↔	Operationen bei kongenitalen Anomalien der V. cava
39.79.64↔	Selektive Embolisation mit Partikeln von thorakalen Gefässen	39.99.24↔	Operationen bei kongenitalen Kollateralgefässen und Unifokalisierung
39.79.65↔	Selektive Embolisation mit Partikeln von viszeralen Gefässen	39.99.30↔	Katheterinterventioneller Verschluss des Ductus arteriosus Botalli, n.n.bez
39.79.66↔	Selektive Embolisation mit Partikeln von abdominalen Gefässen	39.99.31↔	Katheterinterventioneller Verschluss des Ductus arteriosus Botalli, mit Coil
39.79.67↔	Selektive Embolisation mit Partikeln von Gefässen der unteren Extremitäten	39.99.32↔	Katheterinterventioneller Verschluss des Ductus arteriosus Botalli, mit Amplatz-Ductus-Occluder
39.79.68↔	Selektive Embolisation mit Partikeln von spinalen Gefässen	39.99.38↔	Katheterinterventioneller Verschluss des Ductus arteriosus Botalli, sonstige
39.79.69↔	Selektive Embolisation mit Partikeln von sonstigen Gefässen, sonstige	39.99.39↔	Operationen bei sonstigen kongenitalen Gefässanomalien
39.79.70↔	Kathetertechnischer Verschluss von Arterien mittels Laser, sonstigen Gefässen, n.n.bez.	39.99.99↔	Sonstige Operationen an Blutgefässen, sonstige
39.79.71↔	Kathetertechnischer Verschluss mittels Laser, an Arterien der oberen Extremitäten		
39.79.72↔	Kathetertechnischer Verschluss mittels Laser, an der Aorta		

Prozedur F31-2

39.61.00↔	Extrakorporelle Zirkulation (ECC), n.n.bez.	39.61.12↔	Konventionelle extrakorporelle Zirkulation (ECC) unter moderater Hypothermie (26 bis unter 32° C)
39.61.10↔	Konventionelle extrakorporelle Zirkulation (ECC) unter Normothermie (mehr als 35° C)	39.61.13↔	Konventionelle extrakorporelle Zirkulation (ECC) unter tiefer Hypothermie (20 bis unter 26° C)
39.61.11↔	Konventionelle extrakorporelle Zirkulation (ECC) unter milder Hypothermie (32 - 35° C)		

39.61.14↔	Konventionelle extrakorporelle Zirkulation (ECC) unter profunder Hypothermie (unter 20° C)	39.61.24↔	Minimalisierte extrakorporelle Zirkulation (ECC) unter tiefer Hypothermie (20 bis unter 26° C)
39.61.15↔	Konventionelle extrakorporale Zirkulation (ECC) unter Hypothermie, unbekannte Temperatur	39.61.25↔	Minimalisierte extrakorporelle Zirkulation (ECC) unter profunder Hypothermie (unter 20° C)
39.61.21↔	Minimalisierte extrakorporelle Zirkulation (ECC) unter Normothermie (mehr als 35° C)	39.61.26↔	Minimalisierte extrakorporelle Zirkulation (ECC) unter Hypothermie, unbekannte Temperatur
39.61.22↔	Minimalisierte extrakorporelle Zirkulation (ECC) unter milder Hypothermie (32 - 35° C)	39.61.99↔	Extrakorporelle Zirkulation (ECC), sonstige
39.61.23↔	Minimalisierte extrakorporelle Zirkulation (ECC) unter moderater Hypothermie (26 bis unter 32° C)	39.66↔	Perkutaner kardiopulmonaler Bypass

ADRG F33**Grosse rekonstruktive Gefässeingriffe ohne Herz-Lungen-Maschine, mit Mehretagen- oder Aorteneingriff oder Reoperation**

Jede Prozedur in Tabelle F33-1 außer F33-2 und (Prozedur in mindestens zwei der Tabellen F33-3, F33-4, F33-5, F33-6, F33-7, F33-8, F33-9, F33-10, F33-11, F33-12, F33-13, F33-14 oder Prozedur in Tabelle F33-15)

DRG F33A**Grosse rekonstruktive Gefässeingriffe ohne Herz-Lungen-Maschine, mit Mehretagen- oder Aorteneingriff oder Reoperation mit äusserst schweren CC**

PCCL > 3

DRG F33B**Grosse rekonstruktive Gefässeingriffe ohne Herz-Lungen-Maschine, mit Mehretagen- oder Aorteneingriff oder Reoperation ohne äusserst schwere CC****Prozedur F33-1**

38.14.00↔	Endarterektomie der Aorta, n.n.bez.	38.37.99↔	Resektion von abdominalen Venen mit Anastomose, sonstige
38.14.10↔	Endarterektomie von Aorta ascendens und Aortenbogen	38.38.00↔	Resektion von Arterien der unteren Extremität mit Anastomose, n.n.bez.
38.14.20↔	Endarterektomie der Aorta descendens	38.38.10↔	Resektion der A. femoralis mit Anastomose (communis) (superficialis)
38.14.30↔	Endarterektomie der Aorta abdominalis	38.38.11↔	Resektion der A. profunda femoris mit Anastomose
38.14.99↔	Endarterektomie der Aorta, sonstige	38.38.12↔	Resektion der A. poplitea mit Anastomose
38.16.00↔	Endarterektomie von abdominalen Arterien, n.n.bez.	38.38.99↔	Resektion von Arterien der unteren Extremität mit Anastomose, sonstige
38.16.10↔	Endarterektomie von viszeralen Arterien, n.n.bez.	38.41↔	Resektion von intrakraniellen Blutgefässen mit Ersatz
38.16.11↔	Endarterektomie des Truncus coeliacus	38.44.00↔	Resektion der Aorta abdominalis mit Ersatz, n.n.bez.
38.16.12↔	Endarterektomie der A. gastrica	38.44.10↔	Resektion der Aorta abdominalis, suprarenal mit Ersatz
38.16.13↔	Endarterektomie der A. hepatica	38.44.11↔	Resektion der Aorta abdominalis, infrarenal mit Ersatz
38.16.14↔	Endarterektomie der A. lienalis	38.44.12↔	Resektion der Aorta abdominalis, juxtarenal mit Ersatz
38.16.15↔	Endarterektomie der A. renalis	38.44.99↔	Resektion der Aorta abdominalis mit Ersatz, sonstige
38.16.16↔	Endarterektomie der A. mesenterialis	38.46↔	Resektion von abdominalen Arterien mit Ersatz
38.16.17↔	Endarterektomie der A. lumbalis	38.47.00↔	Resektion von abdominalen Venen mit Ersatz, n.n.bez.
38.16.18↔	Endarterektomie der A. iliaca	38.47.10↔	Resektion von tiefen abdominalen Venen mit Ersatz, n.n.bez.
38.16.19↔	Endarterektomie von viszeralen Arterien, sonstige	38.47.11↔	Resektion der V. cava inferior mit Ersatz
38.16.99↔	Endarterektomie von abdominalen Arterien, sonstige	38.47.12↔	Resektion der V. iliaca mit Ersatz
38.34.00↔	Resektion der Aorta mit Anastomose, n.n.bez.	38.47.19↔	Resektion von tiefen abdominalen Venen mit Ersatz, sonstige
38.34.10↔	Resektion der Aorta ascendens und des Aortenbogens mit Anastomose	38.47.99↔	Resektion von abdominalen Venen mit Ersatz, sonstige
38.34.20↔	Resektion der Aorta descendens mit Anastomose	38.48.00↔	Resektion von Arterien der unteren Extremität mit Ersatz, n.n.bez.
38.34.30↔	Resektion der Aorta abdominalis mit Anastomose	38.48.10↔	Resektion der A. femoralis mit Ersatz (communis) (superficialis)
38.34.99↔	Resektion der Aorta mit Anastomose, sonstige	38.48.11↔	Resektion der A. profunda femoris mit Ersatz
38.36.00↔	Resektion von abdominalen Arterien mit Anastomose, n.n.bez.	38.48.12↔	Resektion der A. poplitea mit Ersatz
38.36.10↔	Resektion von viszeralen Arterien mit Anastomose, n.n.bez.	38.48.13↔	Resektion von Arterien des Unterschenkels mit Ersatz
38.36.11↔	Resektion des Truncus coeliacus mit Anastomose	38.48.99↔	Resektion von Arterien der unteren Extremität mit Ersatz, sonstige
38.36.12↔	Resektion der A. gastrica mit Anastomose	39.22.00↔	Bypass zwischen Aorta, A. subclavia und A. carotis, n.n.bez.
38.36.13↔	Resektion der A. hepatica mit Anastomose	39.22.10↔	Bypass an der A. carotis, n.n.bez.
38.36.14↔	Resektion der A. lienalis mit Anastomose	39.22.11↔	Bypass zwischen A. carotis und A. carotis
38.36.15↔	Resektion der A. renalis mit Anastomose	39.22.12↔	Bypass zwischen A. carotis und A. vertebralis
38.36.16↔	Resektion der A. mesenterialis mit Anastomose	39.22.13↔	Bypass zwischen A. carotis und A. subclavia
38.36.17↔	Resektion der A. iliaca mit Anastomose	39.22.14↔	Bypass zwischen A. carotis und Aorta
38.36.19↔	Resektion von viszeralen Arterien mit Anastomose, sonstige	39.22.19↔	Bypass an der A. carotis, sonstige
38.36.99↔	Resektion von abdominalen Arterien mit Anastomose, sonstige	39.22.20↔	Bypass an der A. subclavia, n.n.bez.
38.37.00↔	Resektion von abdominalen Venen mit Anastomose, n.n.bez.	39.22.21↔	Bypass zwischen A. subclavia und Aorta
38.37.10↔	Resektion von tiefen abdominalen Venen mit Anastomose, n.n.bez.	39.22.29↔	Bypass an der A. subclavia, sonstige
38.37.11↔	Resektion der V. cava inferior mit Anastomose	39.22.99↔	Bypass zwischen Aorta, A. subclavia und A. carotis, sonstige
38.37.12↔	Resektion der V.iliaca mit Anastomose		
38.37.19↔	Resektion von tiefen abdominalen Venen mit Anastomose, sonstige		

39.23↔	Sonstiger intrathorakaler, vaskulärer Shunt oder Bypass	39.71.14↔	Endovaskuläre Implantation eines Grafts in Aorta abdominalis, Rohrprothese, aortal, ohne Fenestrierung oder Seitenarm
39.24↔	Aorto-renaler Bypass	39.71.15↔	Endovaskuläre Implantation eines Grafts in Aorta abdominalis, Rohrprothese, aortal, mit Fenestrierung oder Seitenarm
39.25.00↔	Aorto-iliaco-femoraler Bypass, n.n.bez.	39.71.99↔	Endovaskuläre Implantation eines Grafts in Aorta abdominalis, sonstige
39.25.10↔	Aorto-iliaco-femoraler Bypass, aortal, n.n.bez.	39.72.00↔	Endovaskuläre plastische Rekonstruktion oder Okklusion von Gefässen am Kopf und Hals, n.n.bez.
39.25.11↔	Aorto-iliakaler Bypass	39.72.10↔	Selektive Embolisation von intrakraniellen Gefässen, n.n.bez.
39.25.12↔	Aorto-femoraler Bypass	39.72.11↔	Selektive Embolisation von intrakraniellen Gefässen mit Partikeln oder Metallspiralen
39.25.13↔	Aorto-poplitealer Bypass	39.72.12↔	Selektive Embolisation von intrakraniellen Gefässen mit embolisierenden Flüssigkeiten, ablösbaren Ballons oder Schirmen
39.25.14↔	Aorto-cruraler Bypass	39.72.13↔	Selektive Embolisation von intrakraniellen Gefässen durch Stents als Flow-Diverter
39.25.19↔	Aorto-iliaco-femoraler Bypass, aortal, sonstige	39.72.14↔	Selektive Embolisation von intrakraniellen Gefässen mit adhäsivem Embolisat
39.25.20↔	Iliaco-femoraler Bypass, n.n.bez.	39.72.19↔	Selektive Embolisation von intrakraniellen Gefässen, sonstige
39.25.21↔	Ilio-iliakaler Bypass	39.72.20↔	Selektive Embolisation von extrakraniellen Gefässen des Kopfes und des Halses, n.n.bez.
39.25.22↔	Ilio-femoraler Bypass	39.72.21↔	Selektive Embolisation von extrakraniellen Gefässen des Kopfes und des Halses mit Partikeln oder Metallspiralen
39.25.23↔	Ilio-poplitealer Bypass	39.72.22↔	Selektive Embolisation von extrakraniellen Gefässen des Kopfes und des Halses mit embolisierenden Flüssigkeiten, ablösbaren Ballons oder Schirmen
39.25.24↔	Ilio-cruraler Bypass	39.72.24↔	Selektive Embolisation von extrakraniellen Gefässen des Kopfes und des Halses mit adhäsivem Embolisat
39.25.29↔	Iliaco-femoraler Bypass, sonstige	39.72.29↔	Selektive Embolisation von extrakraniellen Gefässen des Kopfes und des Halses, sonstige
39.25.30↔	Obturator-Bypass (extraanatomisch)	39.72.30↔	Perkutan-transluminale Embolisation einer Gefässmissbildung durch Mikrokatheter, n.n.bez.
39.25.99↔	Aorto-iliaco-femoraler Bypass, sonstige	39.72.31↔	Perkutan-transluminale Embolisation einer Gefässmissbildung durch Mikrokatheter, Verwendung von einem Mikrokatheter
39.26.00↔	Sonstiger intra-abdominaler Gefäss-Shunt oder -Bypass, n.n.bez.	39.72.32↔	Perkutan-transluminale Embolisation einer Gefässmissbildung durch Mikrokatheter, Verwendung von zwei Mikrokathetern
39.26.10↔	Sonstiger intra-abdominaler Gefäss-Shunt oder -Bypass, Viszeralarterien	39.72.33↔	Perkutan-transluminale Embolisation einer Gefässmissbildung durch Mikrokatheter, Verwendung von drei Mikrokathetern
39.26.11↔	Sonstiger intra-abdominaler Gefäss-Shunt oder -Bypass, Aorta	39.72.34↔	Perkutan-transluminale Embolisation einer Gefässmissbildung durch Mikrokatheter, Verwendung von vier Mikrokathetern
39.26.12↔	Sonstiger intra-abdominaler Gefäss-Shunt oder -Bypass, A. renalis	39.72.35↔	Perkutan-transluminale Embolisation einer Gefässmissbildung durch Mikrokatheter, Verwendung von fünf Mikrokathetern
39.26.19↔	Sonstiger intra-abdominaler Gefäss-Shunt oder -Bypass, sonstige Viszeralarterien	39.72.39↔	Perkutan-transluminale Embolisation einer Gefässmissbildung durch Mikrokatheter, Verwendung von mehr Mikrokathetern
39.26.99↔	Sonstiger intra-abdominaler Gefäss-Shunt oder -Bypass, sonstige	39.72.99↔	Endovaskuläre plastische Rekonstruktion oder Okklusion von Gefässen am Kopf und Hals, sonstige
39.27.00↔	Arteriovenöser Shunt für Hämodialyse, n.n.bez.	39.73.00↔	Endovaskuläre Implantation eines Graft an der thorakalen Aorta, n.n.bez.
39.27.10↔	AV-Fistel für Hämodialyse	39.73.10↔	Endovaskuläre Implantation eines Grafts in die Aorta thoracica, ohne Fenestrierung oder Seitenarm
39.27.11↔	AV-Fistel mit allogenen oder alloplastischem Material für Hämodialyse	39.73.11↔	Endovaskuläre Implantation eines Grafts in die Aorta thoracica, mit Fenestrierung oder Seitenarm
39.27.99↔	Arteriovenöser Shunt für Hämodialyse, sonstige	39.73.20↔	Endovaskuläre Implantation eines Grafts in die Aorta thoracoabdominalis
39.29.00↔	Sonstiger (peripherer) Gefäss-Shunt oder -Bypass, n.n.bez.	39.73.99↔	Endovaskuläre Implantation eines Grafts an der thorakalen Aorta, sonstige
39.29.10↔	Gefäss-Shunt oder Bypass an Arterien der unteren Extremität, n.n.bez.	39.79.11↔	Endovaskuläre Implantation eines Grafts an viszeralgefässen
39.29.11↔	Femorofemoraler Gefäss-Shunt oder -Bypass	39.79.12↔	Endovaskuläre Implantation eines Grafts an Gefässen des Beckens
39.29.12↔	Femoropoplitealer Gefäss-Shunt oder -Bypass	39.79.13↔	Endovaskuläre Implantation eines Grafts an abdominalen Gefässen
39.29.13↔	Femorocruraler Gefäss-Shunt oder -Bypass	39.79.19↔	Endovaskuläre Implantation eines Grafts an sonstigen Gefässen, sonstige
39.29.14↔	Femoropedaler Gefäss-Shunt oder -Bypass	39.79.20↔	Coil-Embolisation oder -Verschluss von sonstigen Gefässen, n.n.bez.
39.29.15↔	Popliteocruraler und popliteopedaler Gefäss-Shunt oder -Bypass	39.79.21↔	Coil-Embolisation oder -Verschluss von Gefässen der oberen Extremitäten
39.29.16↔	Gefäss-Shunt oder Bypass an Arterien des Unterschenkels und des Fusses	39.79.22↔	Coil-Embolisation oder -Verschluss der Aorta
39.29.19↔	Gefäss-Shunt oder Bypass an Arterien der unteren Extremität, sonstige	39.79.23↔	Coil-Embolisation oder -Verschluss des Ductus arteriosus apertus
39.29.20↔	Gefäss-Shunt oder Bypass an Arterien der oberen Extremität	39.79.24↔	Coil-Embolisation oder -Verschluss von thorakalen Gefässen
39.29.30↔	Sonstiger (peripherer) Gefäss-Shunt oder -Bypass, extraanatomisch, n.n.bez.	39.79.25↔	Coil-Embolisation oder -Verschluss von viszeralen Gefässen
39.29.31↔	Subclaviafemoraler Gefäss-Shunt oder Bypass	39.79.26↔	Coil-Embolisation oder -Verschluss von abdominalen Gefässen
39.29.32↔	Axillofemoraler Gefäss-Shunt oder Bypass		
39.29.33↔	Femorofemoraler Cross-over-Bypass		
39.29.39↔	Sonstiger (peripherer) Gefäss-Shunt oder -Bypass, extraanatomisch, sonstige		
39.29.40↔	Gefäss-Shunt oder -Bypass an Venen		
39.29.80↔	Temporärer intraoperativer Shunt, n.n.bez.		
39.29.81↔	Temporärer intraoperativer Shunt, arterioarteriell		
39.29.82↔	Temporärer intraoperativer Shunt, arteriovenös		
39.29.89↔	Temporärer intraoperativer Shunt, sonstige		
39.29.99↔	Sonstiger (peripherer) Gefäss-Shunt oder -Bypass, sonstige		
39.71.00↔	Endovaskuläre Implantation eines Grafts in Aorta abdominalis, n.n.bez.		
39.71.10↔	Endovaskuläre Implantation eines Grafts in Aorta abdominalis, aortobiliakal, ohne Fenestrierung oder Seitenarm		
39.71.11↔	Endovaskuläre Implantation eines Grafts in Aorta abdominalis, aortobiliakal, mit Fenestrierung oder Seitenarm		
39.71.12↔	Endovaskuläre Implantation eines Grafts in Aorta abdominalis, Bifurkationsprothese, aortobiliakal, ohne Fenestrierung oder Seitenarm		
39.71.13↔	Endovaskuläre Implantation eines Grafts in Aorta abdominalis, Bifurkationsprothese, aortobiliakal, mit Fenestrierung oder Seitenarm		

39.79.27↔	Coil-Embolisation oder -Verschluss von Gefässen der unteren Extremitäten	39.79.57↔	Selektive Embolisation mit Schirmen von Gefässen der unteren Extremitäten
39.79.28↔	Coil-Embolisation oder -Verschluss von spinalen Gefässen	39.79.58↔	Selektive Embolisation mit Schirmen von spinalen Gefässen
39.79.29↔	Coil-Embolisation oder -Verschluss von sonstigen Gefässen, sonstige	39.79.59↔	Selektive Embolisation mit Schirmen von sonstigen Gefässen, sonstige
39.79.30↔	Selektive Embolisation mit embolisierenden Flüssigkeiten von sonstigen Gefässen, n.n.bez.	39.79.60↔	Selektive Embolisation mit Partikeln von sonstigen Gefässen, n.n.bez.
39.79.31↔	Selektive Embolisation mit embolisierenden Flüssigkeiten von Gefässen der oberen Extremitäten	39.79.61↔	Selektive Embolisation mit Partikeln von Gefässen der oberen Extremitäten
39.79.32↔	Selektive Embolisation mit embolisierenden Flüssigkeiten der Aorta	39.79.62↔	Selektive Embolisation mit Partikeln der Aorta
39.79.33↔	Selektive Embolisation mit embolisierenden Flüssigkeiten des Ductus arteriosus apertus	39.79.63↔	Selektive Embolisation mit Partikeln des Ductus arteriosus apertus
39.79.34↔	Selektive Embolisation mit embolisierenden Flüssigkeiten von thorakalen Gefässen	39.79.64↔	Selektive Embolisation mit Partikeln von thorakalen Gefässen
39.79.35↔	Selektive Embolisation mit embolisierenden Flüssigkeiten von viszeralen Gefässen	39.79.65↔	Selektive Embolisation mit Partikeln von viszeralen Gefässen
39.79.36↔	Selektive Embolisation mit embolisierenden Flüssigkeiten von abdominalen Gefässen	39.79.66↔	Selektive Embolisation mit Partikeln von abdominalen Gefässen
39.79.38↔	Selektive Embolisation mit embolisierenden Flüssigkeiten von spinalen Gefässen	39.79.67↔	Selektive Embolisation mit Partikeln von Gefässen der unteren Extremitäten
39.79.39↔	Selektive Embolisation mit embolisierenden Flüssigkeiten von sonstigen Gefässen, sonstige	39.79.68↔	Selektive Embolisation mit Partikeln von spinalen Gefässen
39.79.40↔	Selektive Embolisation mit ablösbaren Ballons von sonstigen Gefässen, n.n.bez.	39.79.69↔	Selektive Embolisation mit Partikeln von sonstigen Gefässen, sonstige
39.79.41↔	Selektive Embolisation mit ablösbaren Ballons von Gefässen der oberen Extremitäten	39.79.70↔	Kathetertechnischer Verschluss von Arterien mittels Laser, sonstigen Gefässen, n.n.bez.
39.79.42↔	Selektive Embolisation mit ablösbaren Ballons der Aorta	39.79.71↔	Kathetertechnischer Verschluss mittels Laser, an Arterien der oberen Extremitäten
39.79.43↔	Selektive Embolisation mit ablösbaren Ballons des Ductus arteriosus apertus	39.79.72↔	Kathetertechnischer Verschluss mittels Laser, an der Aorta
39.79.44↔	Selektive Embolisation mit ablösbaren Ballons von thorakalen Gefässen	39.79.74↔	Kathetertechnischer Verschluss mittels Laser, an thorakalen Gefässen
39.79.45↔	Selektive Embolisation mit ablösbaren Ballons von viszeralen Gefässen	39.79.75↔	Kathetertechnischer Verschluss mittels Laser, an Gefässen der unteren Extremitäten
39.79.46↔	Selektive Embolisation mit ablösbaren Ballons von abdominalen Gefässen	39.79.76↔	Kathetertechnischer Verschluss mittels Laser, an viszeralen Gefässen
39.79.47↔	Selektive Embolisation mit ablösbaren Ballons von spinalen Gefässen	39.79.77↔	Kathetertechnischer Verschluss mittels Laser, an abdominalen Gefässen
39.79.48↔	Selektive Embolisation mit ablösbaren Ballons von Gefässen der unteren Extremitäten	39.79.79↔	Kathetertechnischer Verschluss von Arterien mittels Laser, sonstige Gefässe, sonstige
39.79.49↔	Selektive Embolisation mit ablösbaren Ballons von sonstigen Gefässen, sonstige	39.79.80↔	Kathetertechnischer Verschluss von Arterien mittels Radiofrequenz, sonstige Gefässe, n.n.bez.
39.79.50↔	Selektive Embolisation mit Schirmen von sonstigen Gefässen, n.n.bez.	39.79.81↔	Kathetertechnischer Verschluss mittels Radiofrequenz an Arterien der oberen Extremitäten
39.79.51↔	Selektive Embolisation mit Schirmen von Gefässen der oberen Extremitäten	39.79.82↔	Kathetertechnischer Verschluss mittels Radiofrequenz an der Aorta
39.79.52↔	Selektive Embolisation mit Schirmen der Aorta	39.79.84↔	Kathetertechnischer Verschluss mittels Radiofrequenz an thorakalen Gefässen
39.79.53↔	Selektive Embolisation mit Schirmen des Ductus arteriosus apertus	39.79.85↔	Kathetertechnischer Verschluss mittels Radiofrequenz an Gefässen der unteren Extremitäten
39.79.54↔	Selektive Embolisation mit Schirmen von thorakalen Gefässen	39.79.86↔	Kathetertechnischer Verschluss mittels Radiofrequenz an viszeralen Gefässen
39.79.55↔	Selektive Embolisation mit Schirmen von viszeralen Gefässen	39.79.87↔	Kathetertechnischer Verschluss mittels Radiofrequenz an abdominalen Gefässen
39.79.56↔	Selektive Embolisation mit Schirmen von abdominalen Gefässen	39.79.89↔	Kathetertechnischer Verschluss mittels Radiofrequenz an sonstigen Gefässen, sonstige

Prozedur F33-2

38.16.00↔	Endarterektomie von abdominalen Arterien, n.n.bez.	38.36.14↔	Resektion der A. lienalis mit Anastomose
38.16.10↔	Endarterektomie von viszeralen Arterien, n.n.bez.	38.36.15↔	Resektion der A. renalis mit Anastomose
38.16.11↔	Endarterektomie des Truncus coeliacus	38.36.16↔	Resektion der A. mesenterialis mit Anastomose
38.16.12↔	Endarterektomie der A. gastrica	38.36.17↔	Resektion der A. iliaca mit Anastomose
38.16.13↔	Endarterektomie der A. hepatica	38.36.19↔	Resektion von viszeralen Arterien mit Anastomose, sonstige
38.16.14↔	Endarterektomie der A. lienalis	38.36.99↔	Resektion von abdominalen Arterien mit Anastomose, sonstige
38.16.15↔	Endarterektomie der A. renalis	38.37.00↔	Resektion von abdominalen Venen mit Anastomose, n.n.bez.
38.16.16↔	Endarterektomie der A. mesenterialis	38.37.10↔	Resektion von tiefen abdominalen Venen mit Anastomose, n.n.bez.
38.16.17↔	Endarterektomie der A. lumbalis	38.37.11↔	Resektion der V. cava inferior mit Anastomose
38.16.18↔	Endarterektomie der A. iliaca	38.37.12↔	Resektion der V. iliaca mit Anastomose
38.16.19↔	Endarterektomie von viszeralen Arterien, sonstige	38.37.19↔	Resektion von tiefen abdominalen Venen mit Anastomose, sonstige
38.16.99↔	Endarterektomie von abdominalen Arterien, sonstige	38.37.99↔	Resektion von abdominalen Venen mit Anastomose, sonstige
38.36.00↔	Resektion von abdominalen Arterien mit Anastomose, n.n.bez.	38.38.00↔	Resektion von Arterien der unteren Extremität mit Anastomose, n.n.bez.
38.36.10↔	Resektion von viszeralen Arterien mit Anastomose, n.n.bez.		
38.36.11↔	Resektion des Truncus coeliacus mit Anastomose		
38.36.12↔	Resektion der A. gastrica mit Anastomose		
38.36.13↔	Resektion der A. hepatica mit Anastomose		

38.38.10↔ Resektion der A. femoralis mit Anastomose (communis) (superficialis)
 38.38.11↔ Resektion der A. profunda femoris mit Anastomose

38.38.12↔ Resektion der A. poplitea mit Anastomose
 38.38.99↔ Resektion von Arterien der unteren Extremität mit Anastomose, sonstige

Prozedur F33-3

39.29.20↔ Gefäss-Shunt oder Bypass an Arterien der oberen Extremität

Prozedur F33-4

02.51.00↔ Synangiome, n.n.bez.
 02.51.11↔ EDAS (Encephalo-duro-arterio-synangiome)
 02.51.12↔ EDS (Encephalo-duro-synangiome), Auflegen von invertierter Dura auf Grosshirnrinde
 02.51.13↔ EDS (Encephalo-duro-synangiome), Auflegen einer Arterie sowie invertierter Dura auf die Grosshirnrinde
 02.51.14↔ EMS (Encephalo-myo-synangiome)
 02.51.15↔ EGPS (Encephalo-galea-periost-synangiome)
 02.51.99↔ Synangiome, sonstige

38.41↔ Resektion von intrakraniellen Blutgefässen mit Ersatz
 39.28↔ Extrakraniell-intrakranieller Gefäss-Bypass
 39.2a↔ Intra-intrakranieller Gefäss-Bypass
 39.56.11↔ Plastische Rekonstruktion von intrakraniellen Gefässen mit Gewebe-Patch
 39.57.11↔ Plastische Rekonstruktion von intrakraniellen Gefässen mit synthetischem Patch Graft
 39.59.31↔ Sonstige plastische Rekonstruktion eines intrakraniellen Gefässes

Prozedur F33-5

39.22.11↔ Bypass zwischen A. carotis und A. carotis
 39.22.12↔ Bypass zwischen A. carotis und A. vertebralis

39.22.13↔ Bypass zwischen A. carotis und A. subclavia
 39.22.99↔ Bypass zwischen Aorta, A. subclavia und A. carotis, sonstige

Prozedur F33-6

38.14.10↔ Endarterektomie von Aorta ascendens und Aortenbogen
 38.14.20↔ Endarterektomie der Aorta descendens
 38.34.10↔ Resektion der Aorta ascendens und des Aortenbogens mit Anastomose
 38.34.20↔ Resektion der Aorta descendens mit Anastomose
 38.45.10↔ Resektion der thorakalen Aorta mit Ersatz, n.n.bez.
 38.45.11↔ Resektion der Aorta ascendens oder des Aortenbogens mit Ersatz
 38.45.12↔ Resektion der Aorta thoracica mit Ersatz
 38.45.13↔ Resektion der Aorta thoracoabdominalis mit Ersatz
 38.45.14↔ Resektion der thorakalen Aorta und Ersatz mit Hybridprothese
 38.45.19↔ Resektion der thorakalen Aorta mit Ersatz, sonstige
 39.22.14↔ Bypass zwischen A. carotis und Aorta
 39.56.31↔ Plastische Rekonstruktion der thorakalen Aorta mit Gewebe-Patch

39.57.31↔ Plastische Rekonstruktion der thorakalen Aorta mit synthetischem Patch Graft
 39.59.51↔ Sonstige plastische Rekonstruktion der thorakalen Aorta
 39.73.00↔ Endovaskuläre Implantation eines Grafts an der thorakalen Aorta, n.n.bez.
 39.73.10↔ Endovaskuläre Implantation eines Grafts in die Aorta thoracica, ohne Fenestrierung oder Seitenarm
 39.73.11↔ Endovaskuläre Implantation eines Grafts in die Aorta thoracica, mit Fenestrierung oder Seitenarm
 39.73.20↔ Endovaskuläre Implantation eines Grafts in die Aorta thoracoabdominalis
 39.73.99↔ Endovaskuläre Implantation eines Grafts an der thorakalen Aorta, sonstige

Prozedur F33-7

38.14.30↔ Endarterektomie der Aorta abdominalis
 38.14.99↔ Endarterektomie der Aorta, sonstige
 38.16.00↔ Endarterektomie von abdominalen Arterien, n.n.bez.
 38.16.10↔ Endarterektomie von viszerale Arterien, n.n.bez.
 38.16.11↔ Endarterektomie des Truncus coeliacus
 38.16.12↔ Endarterektomie der A. gastrica
 38.16.13↔ Endarterektomie der A. hepatica
 38.16.14↔ Endarterektomie der A. lienalis
 38.16.16↔ Endarterektomie der A. mesenterialis
 38.16.19↔ Endarterektomie von viszerale Arterien, sonstige
 38.16.99↔ Endarterektomie von abdominalen Arterien, sonstige
 38.34.30↔ Resektion der Aorta abdominalis mit Anastomose
 38.36.00↔ Resektion von abdominalen Arterien mit Anastomose, n.n.bez.
 38.36.10↔ Resektion von viszerale Arterien mit Anastomose, n.n.bez.
 38.36.11↔ Resektion des Truncus coeliacus mit Anastomose
 38.36.12↔ Resektion der A. gastrica mit Anastomose
 38.36.13↔ Resektion der A. hepatica mit Anastomose
 38.36.14↔ Resektion der A. lienalis mit Anastomose
 38.36.16↔ Resektion der A. mesenterialis mit Anastomose
 38.36.19↔ Resektion von viszerale Arterien mit Anastomose, sonstige

38.36.99↔ Resektion von abdominalen Arterien mit Anastomose, sonstige
 38.44.00↔ Resektion der Aorta abdominalis mit Ersatz, n.n.bez.
 38.44.10↔ Resektion der Aorta abdominalis, suprarenal mit Ersatz
 38.44.11↔ Resektion der Aorta abdominalis, infrarenal mit Ersatz
 38.44.12↔ Resektion der Aorta abdominalis, juxtarenal mit Ersatz
 38.44.99↔ Resektion der Aorta abdominalis mit Ersatz, sonstige
 38.46↔ Resektion von abdominalen Arterien mit Ersatz
 39.26.00↔ Sonstiger intra-abdominaler Gefäss-Shunt oder -Bypass, n.n.bez.
 39.26.10↔ Sonstiger intra-abdominaler Gefäss-Shunt oder -Bypass, Viszeralarterien
 39.26.11↔ Sonstiger intra-abdominaler Gefäss-Shunt oder -Bypass, Aorta
 39.26.19↔ Sonstiger intra-abdominaler Gefäss-Shunt oder -Bypass, sonstige Viszeralarterien
 39.26.99↔ Sonstiger intra-abdominaler Gefäss-Shunt oder -Bypass, sonstige
 39.71.00↔ Endovaskuläre Implantation eines Grafts in Aorta abdominalis, n.n.bez.
 39.71.99↔ Endovaskuläre Implantation eines Grafts in Aorta abdominalis, sonstige

Prozedur F33-8

- | | | | |
|-----------|---|-----------|--|
| 38.16.15↔ | Endarterektomie der A. renalis | 39.26.12↔ | Sonstiger intra-abdominaler Gefäß-Shunt oder -Bypass, A. renalis |
| 38.36.15↔ | Resektion der A. renalis mit Anastomose | | |
| 39.24↔ | Aorto-renaler Bypass | | |

Prozedur F33-9

- | | | | |
|-----------|--|-----------|---|
| 39.25.11↔ | Aorto-iliakaler Bypass | 39.71.13↔ | Endovaskuläre Implantation eines Grafts in Aorta abdominalis, Bifurkationsprothese, aortobiliakal, mit Fenestrierung oder Seitenarm |
| 39.25.21↔ | Ilio-iliakaler Bypass | 39.71.14↔ | Endovaskuläre Implantation eines Grafts in Aorta abdominalis, Rohrprothese, aortal, ohne Fenestrierung oder Seitenarm |
| 39.71.10↔ | Endovaskuläre Implantation eines Grafts in Aorta abdominalis, aortobiliakal, ohne Fenestrierung oder Seitenarm | 39.71.15↔ | Endovaskuläre Implantation eines Grafts in Aorta abdominalis, Rohrprothese, aortal, mit Fenestrierung oder Seitenarm |
| 39.71.11↔ | Endovaskuläre Implantation eines Grafts in Aorta abdominalis, aortobiliakal, mit Fenestrierung oder Seitenarm | | |
| 39.71.12↔ | Endovaskuläre Implantation eines Grafts in Aorta abdominalis, Bifurkationsprothese, aortobiliakal, ohne Fenestrierung oder Seitenarm | | |

Prozedur F33-10

- | | | | |
|-----------|--|-----------|---|
| 38.38.10↔ | Resektion der A. femoralis mit Anastomose (communis) (superficialis) | 39.25.19↔ | Aorto-iliaco-femoraler Bypass, aortal, sonstige |
| 38.38.11↔ | Resektion der A. profunda femoris mit Anastomose | 39.25.20↔ | Iliaco-femoraler Bypass, n.n.bez. |
| 38.48.10↔ | Resektion der A. femoralis mit Ersatz (communis) (superficialis) | 39.25.22↔ | Ilio-femoraler Bypass |
| 38.48.11↔ | Resektion der A. profunda femoris mit Ersatz | 39.25.29↔ | Iliaco-femoraler Bypass, sonstige |
| 39.25.00↔ | Aorto-iliaco-femoraler Bypass, n.n.bez. | 39.25.99↔ | Aorto-iliaco-femoraler Bypass, sonstige |
| 39.25.10↔ | Aorto-iliaco-femoraler Bypass, aortal, n.n.bez. | 39.29.11↔ | Femorofemoraler Gefäß-Shunt oder -Bypass |
| 39.25.12↔ | Aorto-femoraler Bypass | | |

Prozedur F33-11

- | | | | |
|-----------|--|-----------|--------------------------|
| 38.38.12↔ | Resektion der A. poplitea mit Anastomose | 39.25.13↔ | Aorto-poplitealer Bypass |
| 38.48.12↔ | Resektion der A. poplitea mit Ersatz | 39.25.23↔ | Ilio-poplitealer Bypass |

Prozedur F33-12

- | | | | |
|-----------|--|-----------|----------------------|
| 38.48.13↔ | Resektion von Arterien des Unterschenkels mit Ersatz | 39.25.24↔ | Ilio-cruraler Bypass |
| 39.25.14↔ | Aorto-cruraler Bypass | | |

Prozedur F33-13

- | | | | |
|-----------|---|-----------|--|
| 39.29.12↔ | Femoropoplitealer Gefäß-Shunt oder -Bypass | 39.29.31↔ | Subclaviafemoraler Gefäß-Shunt oder Bypass |
| 39.29.13↔ | Femorocruraler Gefäß-Shunt oder -Bypass | 39.29.32↔ | Axillofemoraler Gefäß-Shunt oder Bypass |
| 39.29.14↔ | Femoropedaler Gefäß-Shunt oder -Bypass | 39.29.33↔ | Femorofemoraler Cross-over-Bypass |
| 39.29.15↔ | Popliteocruraler und popliteopedaler Gefäß-Shunt oder -Bypass | | |

Prozedur F33-14

- | | | | |
|-----------|------------------------------------|-----------|---|
| 39.25.30↔ | Obturator-Bypass (extraanatomisch) | 39.27.11↔ | AV-Fistel mit allogenen oder alloplastischem Material für Hämodialyse |
| 39.27.10↔ | AV-Fistel für Hämodialyse | | |

Prozedur F33-15

- | | | | |
|-----------|--|-----------|--|
| 38.44.00↔ | Resektion der Aorta abdominalis mit Ersatz, n.n.bez. | 38.45.14↔ | Resektion der thorakalen Aorta und Ersatz mit Hybridprothese |
| 38.44.10↔ | Resektion der Aorta abdominalis, suprarenal mit Ersatz | 38.45.19↔ | Resektion der thorakalen Aorta mit Ersatz, sonstige |
| 38.44.11↔ | Resektion der Aorta abdominalis, infrarenal mit Ersatz | 38.45.21↔ | Resektion der A. pulmonalis mit Ersatz |
| 38.44.12↔ | Resektion der Aorta abdominalis, juxtarenal mit Ersatz | 38.45.22↔ | Resektion des Truncus brachiocephalicus mit Ersatz |
| 38.44.99↔ | Resektion der Aorta abdominalis mit Ersatz, sonstige | 39.49.10↔ | Revision einer Gefäßanastomose |
| 38.45.10↔ | Resektion der thorakalen Aorta mit Ersatz, n.n.bez. | 39.49.20↔ | Revision eines vaskulären Implantats |
| 38.45.11↔ | Resektion der Aorta ascendens oder des Aortenbogens mit Ersatz | 39.49.21↔ | Wechsel eines vaskulären Implantats |
| 38.45.12↔ | Resektion der Aorta thoracica mit Ersatz | 39.49.30↔ | Ersatz eines kardialen Conduit |
| 38.45.13↔ | Resektion der Aorta thoracoabdominalis mit Ersatz | | |

ADRG F34**Andere grosse rekonstruktive Gefässeingriffe ohne Herz-Lungen-Maschine**

Jede Prozedur in Tabelle F34-1 außer F34-2

DRG F34A**Andere grosse rekonstruktive Gefässeingriffe ohne Herz-Lungen-Maschine mit äusserst schweren CC**

PCCL > 3

DRG F34B**Andere grosse rekonstruktive Gefässeingriffe ohne Herz-Lungen-Maschine ohne äusserst schwere CC****Prozedur F34-1**

38.14.00↔	Endarterektomie der Aorta, n.n.bez.	38.44.99↔	Resektion der Aorta abdominalis mit Ersatz, sonstige
38.14.10↔	Endarterektomie von Aorta ascendens und Aortenbogen	38.46↔	Resektion von abdominalen Arterien mit Ersatz
38.14.20↔	Endarterektomie der Aorta descendens	38.47.00↔	Resektion von abdominalen Venen mit Ersatz, n.n.bez.
38.14.30↔	Endarterektomie der Aorta abdominalis	38.47.10↔	Resektion von tiefen abdominalen Venen mit Ersatz, n.n.bez.
38.14.99↔	Endarterektomie der Aorta, sonstige	38.47.11↔	Resektion der V. cava inferior mit Ersatz
38.16.00↔	Endarterektomie von abdominalen Arterien, n.n.bez.	38.47.12↔	Resektion der V. iliaca mit Ersatz
38.16.10↔	Endarterektomie von viszeralen Arterien, n.n.bez.	38.47.19↔	Resektion von tiefen abdominalen Venen mit Ersatz, sonstige
38.16.11↔	Endarterektomie des Truncus coeliacus	38.47.99↔	Resektion von abdominalen Venen mit Ersatz, sonstige
38.16.12↔	Endarterektomie der A. gastrica	38.48.00↔	Resektion von Arterien der unteren Extremität mit Ersatz, n.n.bez.
38.16.13↔	Endarterektomie der A. hepatica	38.48.10↔	Resektion der A. femoralis mit Ersatz (communis) (superficials)
38.16.14↔	Endarterektomie der A. lienalis	38.48.11↔	Resektion der A. profunda femoris mit Ersatz
38.16.15↔	Endarterektomie der A. renalis	38.48.12↔	Resektion der A. poplitea mit Ersatz
38.16.16↔	Endarterektomie der A. mesenterialis	38.48.13↔	Resektion von Arterien des Unterschenkels mit Ersatz
38.16.17↔	Endarterektomie der A. lumbalis	38.48.99↔	Resektion von Arterien der unteren Extremität mit Ersatz, sonstige
38.16.18↔	Endarterektomie der A. iliaca	39.22.00↔	Bypass zwischen Aorta, A. subclavia und A. carotis, n.n.bez.
38.16.19↔	Endarterektomie von viszeralen Arterien, sonstige	39.22.10↔	Bypass an der A. carotis, n.n.bez.
38.16.99↔	Endarterektomie von abdominalen Arterien, sonstige	39.22.11↔	Bypass zwischen A. carotis und A. carotis
38.34.00↔	Resektion der Aorta mit Anastomose, n.n.bez.	39.22.12↔	Bypass zwischen A. carotis und A. vertebralis
38.34.10↔	Resektion der Aorta ascendens und des Aortenbogens mit Anastomose	39.22.13↔	Bypass zwischen A. carotis und A. subclavia
38.34.20↔	Resektion der Aorta descendens mit Anastomose	39.22.14↔	Bypass zwischen A. carotis und Aorta
38.34.30↔	Resektion der Aorta abdominalis mit Anastomose	39.22.19↔	Bypass an der A. carotis, sonstige
38.34.99↔	Resektion der Aorta mit Anastomose, sonstige	39.22.20↔	Bypass an der A. subclavia, n.n.bez.
38.36.00↔	Resektion von abdominalen Arterien mit Anastomose, n.n.bez.	39.22.21↔	Bypass zwischen A. subclavia und Aorta
38.36.10↔	Resektion von viszeralen Arterien mit Anastomose, n.n.bez.	39.22.29↔	Bypass an der A. subclavia, sonstige
38.36.11↔	Resektion des Truncus coeliacus mit Anastomose	39.22.99↔	Bypass zwischen Aorta, A. subclavia und A. carotis, sonstige
38.36.12↔	Resektion der A. gastrica mit Anastomose	39.23↔	Sonstiger intrathorakaler, vaskulärer Shunt oder Bypass
38.36.13↔	Resektion der A. hepatica mit Anastomose	39.24↔	Aorto-renaler Bypass
38.36.14↔	Resektion der A. lienalis mit Anastomose	39.25.00↔	Aorto-iliaco-femoraler Bypass, n.n.bez.
38.36.15↔	Resektion der A. renalis mit Anastomose	39.25.10↔	Aorto-iliaco-femoraler Bypass, aortal, n.n.bez.
38.36.16↔	Resektion der A. mesenterialis mit Anastomose	39.25.11↔	Aorto-iliakaler Bypass
38.36.17↔	Resektion der A. iliaca mit Anastomose	39.25.12↔	Aorto-femoraler Bypass
38.36.19↔	Resektion von viszeralen Arterien mit Anastomose, sonstige	39.25.13↔	Aorto-poplitealer Bypass
38.36.99↔	Resektion von abdominalen Arterien mit Anastomose, sonstige	39.25.14↔	Aorto-cruraler Bypass
38.37.00↔	Resektion von abdominalen Venen mit Anastomose, n.n.bez.	39.25.19↔	Aorto-iliaco-femoraler Bypass, aortal, sonstige
38.37.10↔	Resektion von tiefen abdominalen Venen mit Anastomose, n.n.bez.	39.25.20↔	Iliaco-femoraler Bypass, n.n.bez.
38.37.11↔	Resektion der V. cava inferior mit Anastomose	39.25.21↔	Ilio-iliakaler Bypass
38.37.12↔	Resektion der V.iliaca mit Anastomose	39.25.22↔	Ilio-femoraler Bypass
38.37.19↔	Resektion von tiefen abdominalen Venen mit Anastomose, sonstige	39.25.23↔	Ilio-poplitealer Bypass
38.37.99↔	Resektion von abdominalen Venen mit Anastomose, sonstige	39.25.24↔	Ilio-cruraler Bypass
38.38.00↔	Resektion von Arterien der unteren Extremität mit Anastomose, n.n.bez.	39.25.29↔	Iliaco-femoraler Bypass, sonstige
38.38.10↔	Resektion der A. femoralis mit Anastomose (communis) (superficialis)	39.25.30↔	Obturator-Bypass (extraanatomisch)
38.38.11↔	Resektion der A. profunda femoris mit Anastomose	39.25.99↔	Aorto-iliaco-femoraler Bypass, sonstige
38.38.12↔	Resektion der A. poplitea mit Anastomose	39.26.00↔	Sonstiger intra-abdominaler Gefäss-Shunt oder -Bypass, n.n.bez.
38.38.99↔	Resektion von Arterien der unteren Extremität mit Anastomose, sonstige	39.26.10↔	Sonstiger intra-abdominaler Gefäss-Shunt oder -Bypass, Viszeralarterien
38.41↔	Resektion von intrakraniellen Blutgefässen mit Ersatz	39.26.11↔	Sonstiger intra-abdominaler Gefäss-Shunt oder -Bypass, Aorta
38.44.00↔	Resektion der Aorta abdominalis mit Ersatz, n.n.bez.	39.26.12↔	Sonstiger intra-abdominaler Gefäss-Shunt oder -Bypass, A. renalis
38.44.10↔	Resektion der Aorta abdominalis, suprarenal mit Ersatz	39.26.19↔	Sonstiger intra-abdominaler Gefäss-Shunt oder -Bypass, sonstige Viszeralarterien
38.44.11↔	Resektion der Aorta abdominalis, infrarenal mit Ersatz	39.26.99↔	Sonstiger intra-abdominaler Gefäss-Shunt oder -Bypass, sonstige
38.44.12↔	Resektion der Aorta abdominalis, juxtarenal mit Ersatz	39.27.00↔	Arteriovenöser Shunt für Hämodialyse, n.n.bez.

39.27.10↔	AV-Fistel für Hämodialyse	39.72.30↔	Perkutan-transluminale Embolisation einer Gefäßmissbildung durch Mikrokatheter, n.n.bez.
39.27.11↔	AV-Fistel mit allogenem oder alloplastischem Material für Hämodialyse	39.72.31↔	Perkutan-transluminale Embolisation einer Gefäßmissbildung durch Mikrokatheter, Verwendung von einem Mikrokatheter
39.27.99↔	Arteriovenöser Shunt für Hämodialyse, sonstige	39.72.32↔	Perkutan-transluminale Embolisation einer Gefäßmissbildung durch Mikrokatheter, Verwendung von zwei Mikrokathetern
39.29.00↔	Sonstiger (peripherer) Gefäß-Shunt oder -Bypass, n.n.bez.	39.72.33↔	Perkutan-transluminale Embolisation einer Gefäßmissbildung durch Mikrokatheter, Verwendung von drei Mikrokathetern
39.29.10↔	Gefäß-Shunt oder Bypass an Arterien der unteren Extremität, n.n.bez.	39.72.34↔	Perkutan-transluminale Embolisation einer Gefäßmissbildung durch Mikrokatheter, Verwendung von vier Mikrokathetern
39.29.11↔	Femorofemorale Gefäß-Shunt oder -Bypass	39.72.35↔	Perkutan-transluminale Embolisation einer Gefäßmissbildung durch Mikrokatheter, Verwendung von fünf Mikrokathetern
39.29.12↔	Femoropopliteale Gefäß-Shunt oder -Bypass	39.72.39↔	Perkutan-transluminale Embolisation einer Gefäßmissbildung durch Mikrokatheter, Verwendung von mehr Mikrokathetern
39.29.13↔	Femorocrurale Gefäß-Shunt oder -Bypass	39.72.99↔	Endovaskuläre plastische Rekonstruktion oder Okklusion von Gefässen am Kopf und Hals, sonstige
39.29.14↔	Femoropedale Gefäß-Shunt oder -Bypass	39.73.00↔	Endovaskuläre Implantation eines Grafts an der thorakalen Aorta, n.n.bez.
39.29.15↔	Popliteocrurale und popliteopedale Gefäß-Shunt oder -Bypass	39.73.10↔	Endovaskuläre Implantation eines Grafts in die Aorta thoracica, ohne Fenestrierung oder Seitenarm
39.29.16↔	Gefäß-Shunt oder Bypass an Arterien des Unterschenkels und des Fusses	39.73.11↔	Endovaskuläre Implantation eines Grafts in die Aorta thoracica, mit Fenestrierung oder Seitenarm
39.29.19↔	Gefäß-Shunt oder Bypass an Arterien der unteren Extremität, sonstige	39.73.20↔	Endovaskuläre Implantation eines Grafts in die Aorta thoracoabdominalis
39.29.20↔	Gefäß-Shunt oder Bypass an Arterien der oberen Extremität	39.73.99↔	Endovaskuläre Implantation eines Grafts an der thorakalen Aorta, sonstige
39.29.30↔	Sonstiger (peripherer) Gefäß-Shunt oder -Bypass, extraanatomisch, n.n.bez.	39.79.11↔	Endovaskuläre Implantation eines Grafts an viszeralgefässen
39.29.31↔	Subclaviafemorale Gefäß-Shunt oder Bypass	39.79.12↔	Endovaskuläre Implantation eines Grafts an Gefässen des Beckens
39.29.32↔	Axillofemorale Gefäß-Shunt oder Bypass	39.79.13↔	Endovaskuläre Implantation eines Grafts an abdominalen Gefässen
39.29.33↔	Femorofemorale Cross-over-Bypass	39.79.19↔	Endovaskuläre Implantation eines Grafts an sonstigen Gefässen, sonstige
39.29.39↔	Sonstiger (peripherer) Gefäß-Shunt oder -Bypass, extraanatomisch, sonstige	39.79.20↔	Coil-Embolisation oder -Verschluss von sonstigen Gefässen, n.n.bez.
39.29.40↔	Gefäß-Shunt oder -Bypass an Venen	39.79.21↔	Coil-Embolisation oder -Verschluss von Gefässen der oberen Extremitäten
39.29.80↔	Temporärer intraoperativer Shunt, n.n.bez.	39.79.22↔	Coil-Embolisation oder -Verschluss der Aorta
39.29.81↔	Temporärer intraoperativer Shunt, arterioarteriell	39.79.23↔	Coil-Embolisation oder -Verschluss des Ductus arteriosus apertus
39.29.82↔	Temporärer intraoperativer Shunt, arteriovenös	39.79.24↔	Coil-Embolisation oder -Verschluss von thorakalen Gefässen
39.29.89↔	Temporärer intraoperativer Shunt, sonstige	39.79.25↔	Coil-Embolisation oder -Verschluss von viszeralen Gefässen
39.29.99↔	Sonstiger (peripherer) Gefäß-Shunt oder -Bypass, sonstige	39.79.26↔	Coil-Embolisation oder -Verschluss von abdominalen Gefässen
39.71.00↔	Endovaskuläre Implantation eines Grafts in Aorta abdominalis, n.n.bez.	39.79.27↔	Coil-Embolisation oder -Verschluss von Gefässen der unteren Extremitäten
39.71.10↔	Endovaskuläre Implantation eines Grafts in Aorta abdominalis, aortiliakal, ohne Fenestrierung oder Seitenarm	39.79.28↔	Coil-Embolisation oder -Verschluss von spinalen Gefässen
39.71.11↔	Endovaskuläre Implantation eines Grafts in Aorta abdominalis, aortiliakal, mit Fenestrierung oder Seitenarm	39.79.29↔	Coil-Embolisation oder -Verschluss von sonstigen Gefässen, sonstige
39.71.12↔	Endovaskuläre Implantation eines Grafts in Aorta abdominalis, Bifurkationsprothese, aortobiliakal, ohne Fenestrierung oder Seitenarm	39.79.30↔	Selektive Embolisation mit embolisierenden Flüssigkeiten von sonstigen Gefässen, n.n.bez.
39.71.13↔	Endovaskuläre Implantation eines Grafts in Aorta abdominalis, Bifurkationsprothese, aortobiliakal, mit Fenestrierung oder Seitenarm	39.79.31↔	Selektive Embolisation mit embolisierenden Flüssigkeiten von Gefässen der oberen Extremitäten
39.71.14↔	Endovaskuläre Implantation eines Grafts in Aorta abdominalis, Rohrprothese, aortal, ohne Fenestrierung oder Seitenarm	39.79.32↔	Selektive Embolisation mit embolisierenden Flüssigkeiten der Aorta
39.71.15↔	Endovaskuläre Implantation eines Grafts in Aorta abdominalis, Rohrprothese, aortal, mit Fenestrierung oder Seitenarm	39.79.33↔	Selektive Embolisation mit embolisierenden Flüssigkeiten des Ductus arteriosus apertus
39.71.99↔	Endovaskuläre Implantation eines Grafts in Aorta abdominalis, sonstige	39.79.34↔	Selektive Embolisation mit embolisierenden Flüssigkeiten von thorakalen Gefässen
39.72.00↔	Endovaskuläre plastische Rekonstruktion oder Okklusion von Gefässen am Kopf und Hals, n.n.bez.	39.79.35↔	Selektive Embolisation mit embolisierenden Flüssigkeiten von viszeralen Gefässen
39.72.10↔	Selektive Embolisation von intrakraniellen Gefässen, n.n.bez.	39.79.36↔	Selektive Embolisation mit embolisierenden Flüssigkeiten von abdominalen Gefässen
39.72.11↔	Selektive Embolisation von intrakraniellen Gefässen mit Partikeln oder Metallspiralen	39.79.38↔	Selektive Embolisation mit embolisierenden Flüssigkeiten von spinalen Gefässen
39.72.12↔	Selektive Embolisation von intrakraniellen Gefässen mit embolisierenden Flüssigkeiten, ablösbaren Ballons oder Schirmen	39.79.39↔	Selektive Embolisation mit embolisierenden Flüssigkeiten von sonstigen Gefässen, sonstige
39.72.13↔	Selektive Embolisation von intrakraniellen Gefässen durch Stents als Flow-Diverter	39.79.40↔	Selektive Embolisation mit ablösbaren Ballons von sonstigen Gefässen, n.n.bez.
39.72.14↔	Selektive Embolisation von intrakraniellen Gefässen mit adhäsivem Embolisat	39.79.41↔	Selektive Embolisation mit ablösbaren Ballons von Gefässen der oberen Extremitäten
39.72.19↔	Selektive Embolisation von intrakraniellen Gefässen, sonstige	39.79.42↔	Selektive Embolisation mit ablösbaren Ballons der Aorta
39.72.20↔	Selektive Embolisation von extrakraniellen Gefässen des Kopfes und des Halses, n.n.bez.		
39.72.21↔	Selektive Embolisation von extrakraniellen Gefässen des Kopfes und des Halses mit Partikeln oder Metallspiralen		
39.72.22↔	Selektive Embolisation von extrakraniellen Gefässen des Kopfes und des Halses mit embolisierenden Flüssigkeiten, ablösbaren Ballons oder Schirmen		
39.72.24↔	Selektive Embolisation von extrakraniellen Gefässen des Kopfes und des Halses mit adhäsivem Embolisat		
39.72.29↔	Selektive Embolisation von extrakraniellen Gefässen des Kopfes und des Halses, sonstige		

39.79.43↔	Selektive Embolisation mit ablösbaren Ballons des Ductus arteriosus apertus	39.79.66↔	Selektive Embolisation mit Partikeln von abdominalen Gefässen
39.79.44↔	Selektive Embolisation mit ablösbaren Ballons von thorakalen Gefässen	39.79.67↔	Selektive Embolisation mit Partikeln von Gefässen der unteren Extremitäten
39.79.45↔	Selektive Embolisation mit ablösbaren Ballons von viszerale Gefässen	39.79.68↔	Selektive Embolisation mit Partikeln von spinalen Gefässen
39.79.46↔	Selektive Embolisation mit ablösbaren Ballons von abdominalen Gefässen	39.79.69↔	Selektive Embolisation mit Partikeln von sonstigen Gefässen, sonstige
39.79.47↔	Selektive Embolisation mit ablösbaren Ballons von spinalen Gefässen	39.79.70↔	Kathetertechnischer Verschluss von Arterien mittels Laser, sonstigen Gefässen, n.n.bez.
39.79.48↔	Selektive Embolisation mit ablösbaren Ballons von Gefässen der unteren Extremitäten	39.79.71↔	Kathetertechnischer Verschluss mittels Laser, an Arterien der oberen Extremitäten
39.79.49↔	Selektive Embolisation mit ablösbaren Ballons von sonstigen Gefässen, sonstige	39.79.72↔	Kathetertechnischer Verschluss mittels Laser, an der Aorta
39.79.50↔	Selektive Embolisation mit Schirmen von sonstigen Gefässen, n.n.bez.	39.79.74↔	Kathetertechnischer Verschluss mittels Laser, an thorakalen Gefässen
39.79.51↔	Selektive Embolisation mit Schirmen von Gefässen der oberen Extremitäten	39.79.75↔	Kathetertechnischer Verschluss mittels Laser, an Gefässen der unteren Extremitäten
39.79.52↔	Selektive Embolisation mit Schirmen der Aorta	39.79.76↔	Kathetertechnischer Verschluss mittels Laser, an viszerale Gefässen
39.79.53↔	Selektive Embolisation mit Schirmen des Ductus arteriosus apertus	39.79.77↔	Kathetertechnischer Verschluss mittels Laser, an abdominalen Gefässen
39.79.54↔	Selektive Embolisation mit Schirmen von thorakalen Gefässen	39.79.79↔	Kathetertechnischer Verschluss von Arterien mittels Laser, sonstige Gefässe, sonstige
39.79.55↔	Selektive Embolisation mit Schirmen von viszerale Gefässen	39.79.80↔	Kathetertechnischer Verschluss von Arterien mittels Radiofrequenz, sonstige Gefässe, n.n.bez.
39.79.56↔	Selektive Embolisation mit Schirmen von abdominalen Gefässen	39.79.81↔	Kathetertechnischer Verschluss mittels Radiofrequenz an Arterien der oberen Extremitäten
39.79.57↔	Selektive Embolisation mit Schirmen von Gefässen der unteren Extremitäten	39.79.82↔	Kathetertechnischer Verschluss mittels Radiofrequenz an der Aorta
39.79.58↔	Selektive Embolisation mit Schirmen von spinalen Gefässen	39.79.84↔	Kathetertechnischer Verschluss mittels Radiofrequenz an thorakalen Gefässen
39.79.59↔	Selektive Embolisation mit Schirmen von sonstigen Gefässen, sonstige	39.79.85↔	Kathetertechnischer Verschluss mittels Radiofrequenz an Gefässen der unteren Extremitäten
39.79.60↔	Selektive Embolisation mit Partikeln von sonstigen Gefässen, n.n.bez.	39.79.86↔	Kathetertechnischer Verschluss mittels Radiofrequenz an viszerale Gefässen
39.79.61↔	Selektive Embolisation mit Partikeln von Gefässen der oberen Extremitäten	39.79.87↔	Kathetertechnischer Verschluss mittels Radiofrequenz an abdominalen Gefässen
39.79.62↔	Selektive Embolisation mit Partikeln der Aorta	39.79.89↔	Kathetertechnischer Verschluss mittels Radiofrequenz an sonstigen Gefässen, sonstige
39.79.63↔	Selektive Embolisation mit Partikeln des Ductus arteriosus apertus		
39.79.64↔	Selektive Embolisation mit Partikeln von thorakalen Gefässen		
39.79.65↔	Selektive Embolisation mit Partikeln von viszerale Gefässen		

Prozedur F34-2

38.16.00↔	Endarterektomie von abdominalen Arterien, n.n.bez.	38.36.17↔	Resektion der A. iliaca mit Anastomose
38.16.10↔	Endarterektomie von viszerale Arterien, n.n.bez.	38.36.19↔	Resektion von viszerale Arterien mit Anastomose, sonstige
38.16.11↔	Endarterektomie des Truncus coeliacus	38.36.99↔	Resektion von abdominalen Arterien mit Anastomose, sonstige
38.16.12↔	Endarterektomie der A. gastrica	38.37.00↔	Resektion von abdominalen Venen mit Anastomose, n.n.bez.
38.16.13↔	Endarterektomie der A. hepatica	38.37.10↔	Resektion von tiefen abdominalen Venen mit Anastomose, n.n.bez.
38.16.14↔	Endarterektomie der A. lienalis	38.37.11↔	Resektion der V. cava inferior mit Anastomose
38.16.15↔	Endarterektomie der A. renalis	38.37.12↔	Resektion der V.iliaca mit Anastomose
38.16.16↔	Endarterektomie der A. mesenterialis	38.37.19↔	Resektion von tiefen abdominalen Venen mit Anastomose, sonstige
38.16.17↔	Endarterektomie der A. lumbalis	38.37.99↔	Resektion von abdominalen Venen mit Anastomose, sonstige
38.16.18↔	Endarterektomie der A. iliaca	38.38.00↔	Resektion von Arterien der unteren Extremität mit Anastomose, n.n.bez.
38.16.19↔	Endarterektomie von viszerale Arterien, sonstige	38.38.10↔	Resektion der A. femoralis mit Anastomose (communis) (superficialis)
38.16.99↔	Endarterektomie von abdominalen Arterien, sonstige	38.38.11↔	Resektion der A. profunda femoris mit Anastomose
38.36.00↔	Resektion von abdominalen Arterien mit Anastomose, n.n.bez.	38.38.12↔	Resektion der A. poplitea mit Anastomose
38.36.10↔	Resektion von viszerale Arterien mit Anastomose, n.n.bez.	38.38.99↔	Resektion von Arterien der unteren Extremität mit Anastomose, sonstige
38.36.11↔	Resektion des Truncus coeliacus mit Anastomose		
38.36.12↔	Resektion der A. gastrica mit Anastomose		
38.36.13↔	Resektion der A. hepatica mit Anastomose		
38.36.14↔	Resektion der A. lienalis mit Anastomose		
38.36.15↔	Resektion der A. renalis mit Anastomose		
38.36.16↔	Resektion der A. mesenterialis mit Anastomose		

ADRG F35**Andere kardiothorakale Eingriffe ohne Herz-Lungen-Maschine, ohne komplizierende Prozeduren oder plastische Rekonstruktionen an der Brustwand**

Mindestens eine Prozedur in Tabelle F35-1

DRG F35A**Andere kardiothorakale Eingriffe ohne Herz-Lungen-Maschine, ohne komplizierende Prozeduren oder plastische Rekonstruktionen an der Brustwand, Alter < 16 Jahre oder komplizierende Prozedur**

Alter < 16 Jahre oder Komplizierende Prozeduren

DRG F35B**Andere kardiothorakale Eingriffe ohne Herz-Lungen-Maschine, ohne komplizierende Prozeduren oder plastische Rekonstruktionen an der Brustwand, Alter > 15 Jahre, mit äusserst schweren CC**

PCCL > 3

DRG F35C**Andere kardiothorakale Eingriffe ohne Herz-Lungen-Maschine, ohne komplizierende Prozeduren oder plastische Rekonstruktionen an der Brustwand, Alter > 15 Jahre****Prozedur F35-1**

34.79.00↔	Sonstige plastische Rekonstruktion an der Brustwand, n.n.bez.	35.19.11↔	Rekonstruktion einer Truncusklappe am offenen Herzen, ohne Ersatz, bei kongenitalen Klappenanomalien des Herzens
34.79.10↔	Sonstige plastische Rekonstruktion an der Brustwand, sekundärer Verschluss einer Thorakotomie, n.n.bez.	35.19.99↔	Valvuloplastik am offenen Herzen, ohne Ersatz, sonstige Klappe, sonstige
34.79.11↔	Sonstige plastische Rekonstruktion an der Brustwand, sekundärer Verschluss einer Thorakotomie, durch Draht	35.29.00↔	Herzklappenersatz, sonstige Klappe, n.n.bez.
34.79.12↔	Sonstige plastische Rekonstruktion an der Brustwand, sekundärer Verschluss einer Thorakotomie, durch Platte	35.29.10↔	Ersatz der AV-Klappe bei kongenitalen Klappenanomalien des Herzens
34.79.19↔	Sonstige plastische Rekonstruktion an der Brustwand, sekundärer Verschluss einer Thorakotomie, sonstige	35.29.20↔	Ersatz der Truncus-Klappe bei kongenitalen Klappenanomalien des Herzens
34.79.20↔	Sonstige plastische Rekonstruktion an der Brustwand, Stabilisierung, offen chirurgisch, n.n.bez.	35.29.99↔	Herzklappenersatz, sonstige Klappe, sonstige
34.79.21↔	Sonstige plastische Rekonstruktion an der Brustwand, Stabilisierung, offen chirurgisch, durch Draht	35.31↔	Papillarmuskeloperation
34.79.22↔	Sonstige plastische Rekonstruktion an der Brustwand, Stabilisierung, offen chirurgisch, durch Platte	35.32↔	Sehnenfaden-Operation
34.79.29↔	Sonstige plastische Rekonstruktion an der Brustwand, Stabilisierung, offen chirurgisch, sonstige	35.39.00↔	Operationen an anderen an die Herzklappen angrenzende Strukturen, n.n.bez.
34.79.30↔	Sonstige plastische Rekonstruktion an der Brustwand, offene Reposition einer Sternumfraktur, n.n.bez.	35.39.10↔	Supravalvuläre Resektion, Herzklappe, n.n.bez.
34.79.31↔	Sonstige plastische Rekonstruktion an der Brustwand, offene Reposition einer Sternumfraktur, durch Draht	35.39.11↔	Supravalvuläre Resektion, Aortenklappe
34.79.32↔	Sonstige plastische Rekonstruktion an der Brustwand, offene Reposition einer Sternumfraktur, durch Platte	35.39.12↔	Supravalvuläre Resektion, Pulmonalklappe
34.79.39↔	Sonstige plastische Rekonstruktion an der Brustwand, offene Reposition einer Sternumfraktur, sonstige	35.39.19↔	Supravalvuläre Resektion, sonstige Herzklappe
34.79.40↔	Sonstige plastische Rekonstruktion an der Brustwand, Knochenplastik und Knochen transplantation	35.39.99↔	Operationen an anderen an die Herzklappen angrenzende Strukturen, sonstige
34.79.99↔	Sonstige plastische Rekonstruktion an der Brustwand, sonstige	35.43.00↔	Vergrosserung eines bestehenden Ventrikelseptumdefekts, n.n.bez.
35.00↔	Valvulotomie am geschlossenen Herzen, Klappe nicht bezeichnet	35.43.10↔	Vergrosserung eines bestehenden Ventrikelseptumdefekts, offene Technik
35.01↔	Valvulotomie am geschlossenen Herzen, Aortenklappe	35.43.99↔	Vergrosserung eines bestehenden Ventrikelseptumdefekts, sonstige
35.02↔	Valvulotomie am geschlossenen Herzen, Mitralklappe	35.50↔	Korrektur von nicht näher bezeichnetem Herzseptumdefekt mit Prothese
35.03↔	Valvulotomie am geschlossenen Herzen, Pulmonalklappe	35.51↔	Korrektur eines Vorhofseptumdefekts mit Prothese, offene Technik
35.04↔	Valvulotomie am geschlossenen Herzen, Trikuspidalklappe	35.53↔	Korrektur eines Ventrikelseptumdefekts mit Prothese, offener Zugang
35.11.00↔	Valvuloplastik der Aortenklappe am offenen Herzen, ohne Ersatz, n.n.bez.	35.54↔	Korrektur von Endokardkissendefekten (AV-Kanal) mit Prothese
35.11.10↔	Valvulotomie der Aortenklappe am offenen Herzen	35.60↔	Korrektur eines nicht bezeichneten Herzseptumdefekts mit Bio-Graft
35.11.11↔	Klappenerhaltender Ersatz der Aortenwurzel (Tirone David Operation)	35.61↔	Korrektur eines Vorhofseptumdefekts mit Bio-Graft
35.11.20↔	Rekonstruktion der Aortenklappe am offenen Herzen, ohne Ersatz, bei kongenitalen Klappenanomalien des Herzens	35.62↔	Korrektur eines Ventrikelseptumdefekts mit Bio-Graft
35.11.99↔	Valvuloplastik der Aortenklappe am offenen Herzen, ohne Ersatz, sonstige	35.63↔	Korrektur von Endokardkissendefekten (AV-Kanal) mit Bio-Graft
35.19.00↔	Valvuloplastik am offenen Herzen, ohne Ersatz, sonstige Klappe, n.n.bez.	35.70↔	Sonstige nicht näher bezeichnete Korrektur von nicht näher bezeichneten Herzseptumdefekten
35.19.10↔	Rekonstruktion einer AV-Klappe am offenen Herzen, ohne Ersatz, bei kongenitalen Klappenanomalien des Herzens	35.71↔	Sonstige nicht näher bezeichnete Korrektur eines Vorhofseptumdefekts
		35.72.00↔	Korrektur eines Ventrikelseptumdefekts, n.n.bez.
		35.72.10↔	Verschluss eines erworbenen Ventrikelseptumdefekts
		35.72.99↔	Korrektur eines Ventrikelseptumdefekts, sonstige
		35.73↔	Sonstige und nicht näher bezeichnete Korrektur von Endokardkissendefekten (AV-Kanal)

35.91↔	Interatriale Transposition des venösen Rückflusses	37.31.99↔	Perikardektomie, sonstige
35.92↔	Erzeugen eines Conduits zwischen rechtem Ventrikel und Pulmonalarterie	37.32↔	Aneurysmektomie am Herzen
35.93↔	Erzeugen eines Conduits zwischen linkem Ventrikel und Aorta	37.33.00↔	Exzision oder Destruktion von anderer Läsion oder Gewebe des Herzens, offener Zugang, n.n.bez.
35.94↔	Erzeugen eines Conduits zwischen Vorhof und Pulmonalarterie	37.33.10↔	Exzision oder Destruktion am Reizleitungssystem, offener Zugang, n.n.bez.
35.98.00↔	Sonstige Operationen an Herzsepten, n.n.bez.	37.33.11↔	Exzision oder Destruktion am Reizleitungssystem, offener Zugang, ablativ Maßnahmen bei Tachyarrhythmie
35.98.10↔	Perkutan-transluminaler Verschluss eines Vorhofseptumdefekts, n.n.bez.	37.33.19↔	Exzision oder Destruktion am Reizleitungssystem, offener Zugang, sonstige
35.98.19↔	Perkutan-transluminaler Verschluss eines Vorhofseptumdefekts, sonstige	37.33.20↔	Exzision von anderer Läsion oder Gewebe des Herzens, offener Zugang
35.98.30↔	Perkutan-transluminaler Verschluss eines Ventrikelseptumdefekts	37.33.30↔	Destruktion von anderer Läsion oder Gewebe des Herzens, offener Zugang
35.98.99↔	Sonstige Operationen an Herzsepten, sonstige	37.33.99↔	Exzision oder Destruktion von anderer Läsion oder Gewebe des Herzens, offener Zugang, sonstige
35.99.00↔	Sonstige Operationen an Herzklappen, n.n.bez.	37.35↔	Partielle Ventrikulektomie
35.99.10↔	Sonstige Operationen bei kongenitalen Klappenanomalien des Herzens, n.n.bez.	37.41↔	Implantation von prothetischem herzunterstützendem System am Herzen
35.99.11↔	Sonstige Operationen bei kongenitalen Klappenanomalien des Herzens, Aortenklappe	37.49↔	Sonstige plastische Rekonstruktion am Herzen und Perikard
35.99.12↔	Sonstige Operationen bei kongenitalen Klappenanomalien des Herzens, Mitralklappe	37.4x.00↔	Plastische Rekonstruktion von Herz und Perikard, n.n.bez.
35.99.13↔	Sonstige Operationen bei kongenitalen Klappenanomalien des Herzens, Pulmonalklappe	37.4x.10↔	Naht des Perikardes (nach Verletzung)
35.99.14↔	Sonstige Operationen bei kongenitalen Klappenanomalien des Herzens, Trikuspidalklappe	37.4x.11↔	Plastische Rekonstruktion des Perikards, sonstige
35.99.15↔	Sonstige Operationen bei kongenitalen Klappenanomalien des Herzens, AV- oder Truncusklappe	37.4x.20↔	Naht des Myokardes (nach Verletzung)
35.99.19↔	Sonstige Operationen bei kongenitalen Klappenanomalien des Herzens, sonstige Klappe	37.4x.21↔	Plastische Rekonstruktion des Myokard, sonstige
35.99.20↔	Sonstige Operationen an Herzklappen, minimal-invasiv	37.4x.99↔	Plastische Rekonstruktion von Herz und Perikard, sonstige
35.99.99↔	Sonstige Operationen an Herzklappen, sonstige	37.52↔	Implantation eines kompletten Herzersatzsystems
36.03↔	Koronarangioplastik am offenen Thorax	37.53↔	Ersatz oder Reparatur der thorakalen Einheit eines kompletten Herzersatzsystems
36.2↔	Myokard-Revaskularisation mit Arterien-Implantat	37.54↔	Ersatz oder Reparatur von sonstigen implantierbaren Bestandteilen eines kompletten Herzersatzsystems
36.31↔	Transmyokardiale Revaskularisation am offenen Thorax	37.6a.11↔	Implantation eines herzkreislaufunterstützenden Systems, mit Pumpe, ohne Gasaustauschfunktion, extrakorporal, linksventrikulär, offen chirurgisch thorakal (Thorakotomie, Minithorakotomie, Sternotomie)
36.32↔	Sonstige transmyokardiale Revaskularisation	37.6a.12↔	Implantation eines herzkreislaufunterstützenden Systems, mit Pumpe, ohne Gasaustauschfunktion, extrakorporal, rechtsventrikulär, offen chirurgisch thorakal (Thorakotomie, Minithorakotomie, Sternotomie)
36.33↔	Endoskopische transmyokardiale Revaskularisation	37.6a.21↔	Implantation eines herzkreislaufunterstützenden Systems, mit Pumpe, ohne Gasaustauschfunktion, extrakorporal, biventrikulär, offen chirurgisch thorakal (Thorakotomie, Minithorakotomie, Sternotomie)
36.34↔	Perkutane transmyokardiale Revaskularisation	37.6a.31↔	Implantation eines herzkreislaufunterstützenden Systems, mit Pumpe, ohne Gasaustauschfunktion, intrakorporal, linksventrikulär, offen chirurgisch thorakal (Thorakotomie, Minithorakotomie, Sternotomie)
36.39.00↔	Sonstige Herz-Revaskularisation, n.n.bez.	37.6a.32↔	Implantation eines herzkreislaufunterstützenden Systems, mit Pumpe, ohne Gasaustauschfunktion, intrakorporal, rechtsventrikulär, offen chirurgisch thorakal (Thorakotomie, Minithorakotomie, Sternotomie)
36.39.10↔	Herz-Revaskularisation durch Koronararterienpatch	37.6a.33↔	Implantation eines herzkreislaufunterstützenden Systems, mit Pumpe, ohne Gasaustauschfunktion, intrakorporal, biventrikulär, offen chirurgisch thorakal (Thorakotomie, Minithorakotomie, Sternotomie)
36.39.11↔	Revision eines Koronararterienbypass	37.6a.41↔	Implantation eines herzkreislaufunterstützenden Systems, mit Pumpe, ohne Gasaustauschfunktion, intravasal (inkl. Intrakardial), linksventrikulär, perkutan
36.39.12↔	Neuanlage eines Koronararterienbypass	37.6a.42↔	Implantation eines herzkreislaufunterstützenden Systems, mit Pumpe, ohne Gasaustauschfunktion, intravasal (inkl. Intrakardial), rechtsventrikulär, perkutan
36.39.13↔	Transposition von Koronararterien	37.6a.51↔	Implantation eines herzkreislauf- und lungenunterstützenden Systems, mit Pumpe, mit CO2-removal, extrakorporal, veno-venös, perkutan
36.39.99↔	Sonstige Herz-Revaskularisation, sonstige	37.6a.61↔	Implantation eines herzkreislauf- und lungenunterstützenden Systems, mit Pumpe, mit Oxygenator (inkl. CO2-removal), extrakorporal, veno-venös, offen chirurgisch extra-thorakal (z.B. Gefässfreilegung)
36.91↔	Korrektur eines Koronargefäss-Aneurysmas	37.6a.62↔	Implantation eines herzkreislauf- und lungenunterstützenden Systems, mit Pumpe, mit Oxygenator (inkl. CO2-removal), extrakorporal, veno-venös, perkutan
36.99.00↔	Sonstige Operationen an Herzgefässen n.n.bez.		
36.99.10↔	Intrakoronare Stammzelltherapie, n.n.bez.		
36.99.11↔	Intrakoronare Stammzelltherapie ohne Anreicherung von Stammzellfraktionen oder kultureller Vermehrung		
36.99.12↔	Intrakoronare Stammzelltherapie mit Anreicherung von Stammzellfraktionen oder kultureller Vermehrung		
36.99.19↔	Intrakoronare Stammzelltherapie, sonstige		
36.99.20↔	Operationen bei kongenitalen Anomalien der Herzgefässe		
36.99.30↔	Rekonstruktion des Koronarostiums		
36.99.40↔	Sympathektomie der Koronararterien		
36.99.99↔	Sonstige Operationen an Herzgefässen, sonstige		
37.10↔	Inzision am Herzen n.n.bez.		
37.11.00↔	Kardiotomie, n.n.bez.		
37.11.10↔	Epikardiale, endokardiale und epimyokardiale Inzision		
37.11.99↔	Kardiotomie, sonstige		
37.12↔	Perikardiotomie		
37.24.00↔	Perikardbiopsie, n.n.bez.		
37.24.20↔	Offene Perikardbiopsie		
37.24.99↔	Perikardbiopsie, sonstige		
37.25.00↔	Herzbiopsie, n.n.bez.		
37.25.20↔	Transvasale Biopsie des Endokards, Myokards und Endomyokards		
37.25.30↔	Herzbiopsie, offen		
37.25.99↔	Herzbiopsie, sonstige		
37.31.00↔	Perikardektomie, n.n.bez.		
37.31.10↔	Perikardektomie, partiell		
37.31.20↔	Perikardektomie, total		
37.31.30↔	Adhäsiolyse am Perikard		

37.6a.71↔	Implantation eines herzkreislauf- und lungenunterstützenden Systems, mit Pumpe, mit Oxygenator (inkl. CO2-removal), extrakorporal, veno-arteriell oder veno-venoarteriell, offen chirurgisch thorakal (Thorakotomie, Minithorakotomie, Sternotomie)	37.6c.21↔	Revision (ohne Ersatz) eines herzkreislaufunterstützenden Systems, mit Pumpe, ohne Gasaustauschfunktion, extrakorporal, biventrikulär, offen chirurgisch thorakal (Thorakotomie, Minithorakotomie, Sternotomie)
37.6a.72↔	Implantation eines herzkreislauf- und lungenunterstützenden Systems, mit Pumpe, mit Oxygenator (inkl. CO2-removal), extrakorporal, veno-arteriell oder veno-venoarteriell, offen chirurgisch extra-thorakal (z.B. Gefässfreilegung)	37.6c.31↔	Revision (ohne Ersatz) eines herzkreislaufunterstützenden Systems, mit Pumpe, ohne Gasaustauschfunktion, intrakorporal, linksventrikulär, offen chirurgisch thorakal (Thorakotomie, Minithorakotomie, Sternotomie)
37.6a.73↔	Implantation eines herzkreislauf- und lungenunterstützenden Systems, mit Pumpe, mit Oxygenator (inkl. CO2-removal), extrakorporal, veno-arteriell oder veno-venoarteriell, perkutan	37.6c.32↔	Revision (ohne Ersatz) eines herzkreislaufunterstützenden Systems, mit Pumpe, ohne Gasaustauschfunktion, intrakorporal, rechtsventrikulär, offen chirurgisch thorakal (Thorakotomie, Minithorakotomie, Sternotomie)
37.6a.81↔	Implantation einer intraaortale Ballonpumpe (IABP), offen chirurgisch	37.6c.33↔	Revision (ohne Ersatz) eines herzkreislaufunterstützenden Systems, mit Pumpe, ohne Gasaustauschfunktion, intrakorporal, biventrikulär, offen chirurgisch thorakal (Thorakotomie, Minithorakotomie, Sternotomie)
37.6a.82↔	Implantation einer intraaortalen Ballonpumpe (IABP), perkutan	37.6c.61↔	Revision (ohne Ersatz) eines herzkreislauf- und lungenunterstützenden Systems, mit Pumpe, mit Oxygenator (inkl. CO2-removal), extrakorporal, veno-venös, offen chirurgisch extra-thorakal (z.B. Gefässfreilegung)
37.6b.11↔	Entfernen eines herzkreislaufunterstützenden Systems, mit Pumpe, ohne Gasaustauschfunktion, extrakorporal, linksventrikulär, offen chirurgisch thorakal (Thorakotomie, Minithorakotomie, Sternotomie)	37.6c.71↔	Revision (ohne Ersatz) eines herzkreislauf- und lungenunterstützenden Systems, mit Pumpe, mit Oxygenator (inkl. CO2-removal), extrakorporal, veno-arteriell oder veno-venoarteriell, offen chirurgisch thorakal (Thorakotomie, Minithorakotomie, Sternotomie)
37.6b.12↔	Entfernen eines herzkreislaufunterstützenden Systems, mit Pumpe, ohne Gasaustauschfunktion, extrakorporal, rechtsventrikulär, offen chirurgisch thorakal (Thorakotomie, Minithorakotomie, Sternotomie)	37.6c.72↔	Revision (ohne Ersatz) eines herzkreislauf- und lungenunterstützenden Systems, mit Pumpe, mit Oxygenator (inkl. CO2-removal), extrakorporal, veno-arteriell oder veno-venoarteriell, offen chirurgisch extra-thorakal (z.B. Gefässfreilegung)
37.6b.21↔	Entfernen eines herzkreislaufunterstützenden Systems, mit Pumpe, ohne Gasaustauschfunktion, extrakorporal, biventrikulär, offen chirurgisch thorakal (Thorakotomie, Minithorakotomie, Sternotomie)	37.6c.a1↔	Revision (ohne Ersatz) eines herzkreislauf- und lungenunterstützenden Systems, ohne Pumpe, mit CO2-removal, extrakorporal, arterio-venös, offen chirurgisch extra-thorakal (z.B. Gefässfreilegung)
37.6b.31↔	Entfernen eines herzkreislaufunterstützenden Systems, mit Pumpe, ohne Gasaustauschfunktion, intrakorporal, linksventrikulär, offen chirurgisch thorakal (Thorakotomie, Minithorakotomie, Sternotomie)	37.91↔	Offene Herzmassage
37.6b.32↔	Entfernen eines herzkreislaufunterstützenden Systems, mit Pumpe, ohne Gasaustauschfunktion, intrakorporal, rechtsventrikulär, offen chirurgisch thorakal (Thorakotomie, Minithorakotomie, Sternotomie)	37.99.00↔	Sonstige Operationen an Herz und Perikard, n.n.bez.
37.6b.33↔	Entfernen eines herzkreislaufunterstützenden Systems, mit Pumpe, ohne Gasaustauschfunktion, intrakorporal, biventrikulär, offen chirurgisch thorakal (Thorakotomie, Minithorakotomie, Sternotomie)	37.99.10↔	Intramyokardiale Stammzelltherapie, n.n.bez.
37.6b.41↔	Entfernen eines herzkreislaufunterstützenden Systems, mit Pumpe, ohne Gasaustauschfunktion, intravasal (inkl. Intrakardial), linksventrikulär, perkutan	37.99.11↔	Intramyokardiale Stammzelltherapie ohne Anreicherung von Stammzellfraktionen oder kultureller Vermehrung
37.6b.42↔	Entfernen eines herzkreislaufunterstützenden Systems, mit Pumpe, ohne Gasaustauschfunktion, intravasal (inkl. Intrakardial), rechtsventrikulär, perkutan	37.99.12↔	Intramyokardiale Stammzelltherapie mit Anreicherung von Stammzellfraktionen oder kultureller Vermehrung
37.6b.61↔	Entfernen eines herzkreislauf- und lungenunterstützenden Systems, mit Pumpe, mit Oxygenator (inkl. CO2-removal), extrakorporal, veno-venös, offen chirurgisch extra-thorakal (z.B. Gefässfreilegung)	37.99.19↔	Intramyokardiale Stammzelltherapie, sonstige
37.6b.71↔	Entfernen eines herzkreislauf- und lungenunterstützenden Systems, mit Pumpe, mit Oxygenator (inkl. CO2-removal), extrakorporal, veno-arteriell oder veno-venoarteriell, offen chirurgisch thorakal (Thorakotomie, Minithorakotomie, Sternotomie)	37.99.20↔	Operationen bei kongenitalen Anomalien des Herzens, n.n.bez.
37.6b.72↔	Entfernen eines herzkreislauf- und lungenunterstützenden Systems, mit Pumpe, mit Oxygenator (inkl. CO2-removal), extrakorporal, veno-arteriell oder veno-venoarteriell, offen chirurgisch extra-thorakal (z.B. Gefässfreilegung)	37.99.29↔	Operationen bei kongenitalen Anomalien des Herzens, sonstige
37.6b.81↔	Entfernen einer intraaortale Ballonpumpe (IABP), offen chirurgisch	37.99.30↔	Ligatur eines Herzohres
37.6b.a1↔	Entfernen eines herzkreislauf- und lungenunterstützenden Systems, ohne Pumpe, mit CO2-removal, extrakorporal, arterio-venös, offen chirurgisch extra-thorakal (z.B. Gefässfreilegung)	37.99.80↔	Reoperation an Herz und Perikard
37.6c.11↔	Revision (ohne Ersatz) eines herzkreislaufunterstützenden Systems, mit Pumpe, ohne Gasaustauschfunktion, extrakorporal, linksventrikulär, offen chirurgisch thorakal (Thorakotomie, Minithorakotomie, Sternotomie)	37.99.99↔	Sonstige Operationen an Herz und Perikard, sonstige
37.6c.12↔	Revision (ohne Ersatz) eines herzkreislaufunterstützenden Systems, mit Pumpe, ohne Gasaustauschfunktion, extrakorporal, rechtsventrikulär, offen chirurgisch thorakal (Thorakotomie, Minithorakotomie, Sternotomie)	37.9a.00↔	Implantation eines herzmuskelstimulierenden Systems, n.n.bez.
		37.9a.11↔	Implantation oder Wechsel eines myokardmodulierenden Systems (CCM)
		37.9a.99↔	Implantation eines herzmuskelstimulierenden Systems, sonstige
		38.04.00↔	Inzision der Aorta, n.n.bez.
		38.04.10↔	Inzision von Aorta ascendens und Aortenbogen
		38.04.20↔	Inzision der Aorta ascendens
		38.04.30↔	Inzision der Aorta abdominalis
		38.04.99↔	Inzision der Aorta, sonstige
		38.05.00↔	Inzision von anderen thorakalen Gefässen, n.n.bez.
		38.05.10↔	Inzision von anderen thorakalen Arterien
		38.05.20↔	Inzision von thorakalen Venen, n.n.bez.
		38.05.21↔	Inzision von thorakalen tiefen Venen
		38.05.29↔	Inzision von thorakalen Venen, sonstige
		38.05.99↔	Inzision von anderen thorakalen Gefässen, sonstige
		38.07.00↔	Inzision von abdominalen Venen, n.n.bez.
		38.07.10↔	Inzision von tiefen abdominalen Venen, n.n.bez.
		38.07.11↔	Inzision der V. cava inferior
		38.07.12↔	Inzision der V. iliaca
		38.07.19↔	Inzision von tiefen abdominalen Venen, sonstige
		38.07.99↔	Inzision von abdominalen Venen, sonstige
		38.15.00↔	Endarterektomie der anderen thorakalen Gefässe, n.n.bez.
		38.15.10↔	Endarterektomie der A. subclavia
		38.15.20↔	Endarterektomie des Truncus brachiocephalicus
		38.15.30↔	Endarterektomie der A. pulmonalis

38.15.40↔	Endarterektomie der V. pulmonalis	38.64.00↔	Sonstige Exzision der Aorta, n.n.bez.
38.15.99↔	Endarterektomie der anderen thorakalen Gefässe, sonstige	38.64.10↔	Sonstige Exzision der thorakalen Aorta
38.35.00↔	Resektion von thorakalen Gefässen mit Anastomose, n.n.bez.	38.64.20↔	Sonstige Exzision der Aorta abdominalis
38.35.10↔	Resektion von thorakalen Arterien mit Anastomose, n.n.bez.	38.64.99↔	Sonstige Exzision der Aorta, sonstige
38.35.11↔	Resektion der A. subclavia mit Anastomose	38.65.00↔	Sonstige Exzision von thorakalen Gefässen, n.n.bez.
38.35.12↔	Resektion des Truncus brachiocephalicus mit Anastomose	38.65.10↔	Sonstige Exzision von thorakalen Arterien
38.35.13↔	Resektion der A. pulmonalis mit Anastomose	38.65.20↔	Sonstige Exzision von thorakalen Venen, n.n.bez.
38.35.19↔	Resektion von thorakalen Arterien mit Anastomose, sonstige	38.65.21↔	Sonstige Exzision der V. cava superior
38.35.20↔	Resektion von thorakalen Venen mit Anastomose, n.n.bez.	38.65.22↔	Sonstige Exzision von sonstigen tiefen thorakalen Venen
38.35.21↔	Resektion der V. pulmonalis mit Anastomose	38.65.29↔	Sonstige Exzision von thorakalen Venen, sonstige
38.35.22↔	Resektion der V. subclavia mit Anastomose	38.65.99↔	Sonstige Exzision von thorakalen Gefässen, sonstige
38.35.23↔	Resektion der V. cava superior mit Anastomose	38.85.00↔	Sonstiger chirurgischer Verschluss von anderen thorakalen Gefässen, n.n.bez.
38.35.28↔	Resektion von thorakalen von sonstigen tiefen Venen mit Anastomose	38.85.10↔	Sonstiger chirurgischer Verschluss von anderen thorakalen Arterien, n.n.bez.
38.35.29↔	Resektion von thorakalen Venen mit Anastomose, sonstige	38.85.11↔	Sonstiger chirurgischer Verschluss der A. subclavia
38.35.99↔	Resektion von thorakalen Gefässen mit Anastomose, sonstige	38.85.12↔	Sonstiger chirurgischer Verschluss der A. pulmonalis
38.45.00↔	Resektion von thorakalen Blutgefässen mit Ersatz, n.n.bez.	38.85.13↔	Sonstiger chirurgischer Verschluss des Truncus brachiocephalicus
38.45.10↔	Resektion der thorakalen Aorta mit Ersatz, n.n.bez.	38.85.19↔	Sonstiger chirurgischer Verschluss von anderen thorakalen Arterien, sonstige
38.45.11↔	Resektion der Aorta ascendens oder des Aortenbogens mit Ersatz	38.85.20↔	Sonstiger chirurgischer Verschluss von thorakalen Venen, n.n.bez.
38.45.12↔	Resektion der Aorta thoracica mit Ersatz	38.85.21↔	Sonstiger chirurgischer Verschluss der V. cava superior
38.45.13↔	Resektion der Aorta thoracoabdominalis mit Ersatz	38.85.22↔	Sonstiger chirurgischer Verschluss der V. pulmonalis
38.45.14↔	Resektion der thorakalen Aorta und Ersatz mit Hybridprothese	38.85.23↔	Sonstiger chirurgischer Verschluss der V. subclavia
38.45.19↔	Resektion der thorakalen Aorta mit Ersatz, sonstige	38.85.28↔	Sonstiger chirurgischer Verschluss von sonstigen tiefen thorakalen Venen
38.45.20↔	Resektion sonstiger thorakaler Arterien mit Ersatz, n.n.bez.	38.85.29↔	Sonstiger chirurgischer Verschluss von thorakalen Venen, sonstige
38.45.21↔	Resektion der A. pulmonalis mit Ersatz	38.85.99↔	Sonstiger chirurgischer Verschluss von anderen thorakalen Gefässen, sonstige
38.45.22↔	Resektion des Truncus brachiocephalicus mit Ersatz	39.0x.00↔	Shunt einer systemischen Arterie zur Pulmonalarterie, n.n.bez.
38.45.29↔	Resektion sonstiger thorakaler Arterien mit Ersatz	39.0x.10↔	Anastomose zwischen A. subclavia und A. pulmonalis (Blalock-Taussig)
38.45.30↔	Resektion thorakaler Venen mit Ersatz, n.n.bez.	39.0x.11↔	Anastomose zwischen Aorta und A. pulmonalis dextra (Waterston-Cooley)
38.45.31↔	Resektion der V. cava superior mit Ersatz	39.0x.12↔	Anastomose zwischen Aorta descendens und A. pulmonalis sinistra (Potts-Smith)
38.45.38↔	Resektion sonstiger tiefer thorakaler Venen mit Ersatz	39.0x.13↔	Anastomose zwischen A. pulmonalis sinistra und A. pulmonalis dextra
38.45.39↔	Resektion thorakaler Venen mit Ersatz, sonstige	39.0x.20↔	Prothesenshunt zwischen A. pulmonalis und Aorta, zentral
38.45.99↔	Resektion von thorakalen Blutgefässen mit Ersatz, sonstige	39.0x.21↔	Prothesenshunt zwischen A. pulmonalis und Aorta, peripher
38.47.00↔	Resektion von abdominalen Venen mit Ersatz, n.n.bez.	39.0x.23↔	Pulmonalarterielles Banding
38.47.10↔	Resektion von tiefen abdominalen Venen mit Ersatz, n.n.bez.	39.0x.24↔	Shunt einer systemischen Arterie zur Pulmonalarterie, Damus-Kay-Stansel-Operation
38.47.11↔	Resektion der V. cava inferior mit Ersatz	39.0x.99↔	Shunt einer systemischen Arterie zur Pulmonalarterie, sonstige
38.47.12↔	Resektion der V. iliaca mit Ersatz		
38.47.19↔	Resektion von tiefen abdominalen Venen mit Ersatz, sonstige		
38.47.99↔	Resektion von abdominalen Venen mit Ersatz, sonstige		
38.63.00↔	Sonstige Exzision von Gefässen der oberen Extremität, n.n.bez.		
38.63.10↔	Sonstige Exzision von Arterien der oberen Extremität, n.n.bez.		
38.63.11↔	Sonstige Exzision von Arterien der Hand		
38.63.19↔	Sonstige Exzision von Arterien der oberen Extremität, sonstige		
38.63.20↔	Sonstige Exzision von Venen der oberen Extremität, n.n.bez.		
38.63.21↔	Sonstige Exzision von tiefen Venen der oberen Extremität		
38.63.29↔	Sonstige Exzision von Venen der oberen Extremität, sonstige		
38.63.99↔	Sonstige Exzision von Gefässen der oberen Extremität, sonstige		

ADRG F36**Intensivmedizinische Komplexbehandlung > 392 / 552 Aufwandsp. oder Beatmung > 24 Std. und Alter < 10 Jahre oder komplexe Gefässeingriffe mit Herz-Lungen-Maschine bei Krankheiten und Störungen des Kreislaufsystems**

Intensivmedizinische Komplexbehandlung > 392 / 552 Aufwandspunkte oder Dauer der maschinellen Beatmung > 24 Stunden und Alter < 10 Jahre oder Prozedur in Tabelle F36-1 und Prozedur in Tabelle F36-2

DRG F36A**Intensivmedizinische Komplexbehandlung > 784 / 1380 Aufwandspunkte bei Krankheiten und Störungen des Kreislaufsystems**

Prozedur in Tabelle F36-3

DRG F36B**Intensivmed. Komplexbehandlung > 392 / 552 Aufwandsp. mit komplexer OR-Prozedur oder intensivmed. Komplexbeh. > 980 / 1104 Aufwandsp. oder komplexe Gefässeingriffe mit Herz-Lungen-Maschine bei Krankheiten und Störungen des Kreislaufsystems**

Intensivmedizinische Komplexbehandlung > 392 / 552 Aufwandspunkte und Komplexe OR-Prozeduren oder Intensivmedizinische Komplexbehandlung > 980 / 1104 Aufwandspunkte oder Prozedur in Tabelle F36-1 und Prozedur in Tabelle F36-2

DRG F36C**Intensivmed. Komplexbehandlung > 392 / 552 Aufwandsp., oder Beatmung > 24 Std. und Alter < 10 Jahre****Prozedur F36-1**

38.45.13↔ Resektion der Aorta thoracoabdominalis mit Ersatz

38.45.14↔ Resektion der thorakalen Aorta und Ersatz mit Hybridprothese

Prozedur F36-2

39.61.00↔ Extrakorporelle Zirkulation (ECC), n.n.bez.

39.61.10↔ Konventionelle extrakorporelle Zirkulation (ECC) unter Normothermie (mehr als 35° C)

39.61.11↔ Konventionelle extrakorporelle Zirkulation (ECC) unter milder Hypothermie (32 - 35° C)

39.61.12↔ Konventionelle extrakorporelle Zirkulation (ECC) unter moderater Hypothermie (26 bis unter 32° C)

39.61.13↔ Konventionelle extrakorporelle Zirkulation (ECC) unter tiefer Hypothermie (20 bis unter 26° C)

39.61.14↔ Konventionelle extrakorporelle Zirkulation (ECC) unter profunder Hypothermie (unter 20° C)

39.61.15↔ Konventionelle extrakorporale Zirkulation (ECC) unter Hypothermie, unbekannte Temperatur

39.61.21↔ Minimalisierte extrakorporelle Zirkulation (ECC) unter Normothermie (mehr als 35° C)

39.61.22↔ Minimalisierte extrakorporelle Zirkulation (ECC) unter milder Hypothermie (32 - 35° C)

39.61.23↔ Minimalisierte extrakorporelle Zirkulation (ECC) unter moderater Hypothermie (26 bis unter 32° C)

39.61.24↔ Minimalisierte extrakorporelle Zirkulation (ECC) unter tiefer Hypothermie (20 bis unter 26° C)

39.61.25↔ Minimalisierte extrakorporelle Zirkulation (ECC) unter profunder Hypothermie (unter 20° C)

39.61.26↔ Minimalisierte extrakorporelle Zirkulation (ECC) unter Hypothermie, unbekannte Temperatur

39.61.99↔ Extrakorporelle Zirkulation (ECC), sonstige

Prozedur F36-3

99.b7.18‡↔ Intensivmedizinische Komplexbehandlung, 1381 bis 1656 Aufwandspunkte

99.b7.1a‡↔ Intensivmedizinische Komplexbehandlung, 1657 bis 1932 Aufwandspunkte

99.b7.1b‡↔ Intensivmedizinische Komplexbehandlung, 1933 bis 2208 Aufwandspunkte

99.b7.1c‡↔ Intensivmedizinische Komplexbehandlung, 2209 bis 2484 Aufwandspunkte

99.b7.1d‡↔ Intensivmedizinische Komplexbehandlung, 2485 bis 2760 Aufwandspunkte

99.b7.1e‡↔ Intensivmedizinische Komplexbehandlung, 2761 bis 3220 Aufwandspunkte

99.b7.1f‡↔ Intensivmedizinische Komplexbehandlung, 3221 bis 3680 Aufwandspunkte

99.b7.1g‡↔ Intensivmedizinische Komplexbehandlung, 3681 bis 4600 Aufwandspunkte

99.b7.1h‡↔ Intensivmedizinische Komplexbehandlung, 4601 bis 5520 Aufwandspunkte

99.b7.1i‡↔ Intensivmedizinische Komplexbehandlung, 5521 bis 7360 Aufwandspunkte

99.b7.1j‡↔ Intensivmedizinische Komplexbehandlung, 7361 bis 9200 Aufwandspunkte

99.b7.1k‡↔ Intensivmedizinische Komplexbehandlung, 9201 bis 11040 Aufwandspunkte

99.b7.1l‡↔ Intensivmedizinische Komplexbehandlung, 11041 bis 13800 Aufwandspunkte

99.b7.1m‡↔ Intensivmedizinische Komplexbehandlung, 13801 bis 16560 Aufwandspunkte

99.b7.1n‡↔ Intensivmedizinische Komplexbehandlung, 16561 bis 19320 Aufwandspunkte

99.b7.1o‡↔ Intensivmedizinische Komplexbehandlung, 19321 und mehr Aufwandspunkte

99.b7.24‡↔ Intensivmedizinische Komplexbehandlung im Kindesalter (Basisprozedur), 785 bis 980 Aufwandspunkte

99.b7.25‡↔ Intensivmedizinische Komplexbehandlung im Kindesalter (Basisprozedur), 981 bis 1176 Aufwandspunkte

99.b7.26‡↔ Intensivmedizinische Komplexbehandlung im Kindesalter (Basisprozedur), 1177 bis 1470 Aufwandspunkte

99.b7.27‡↔ Intensivmedizinische Komplexbehandlung im Kindesalter (Basisprozedur), 1471 bis 1764 Aufwandspunkte

99.b7.28‡↔ Intensivmedizinische Komplexbehandlung im Kindesalter (Basisprozedur), 1765 bis 2058 Aufwandspunkte

99.b7.2a‡↔ Intensivmedizinische Komplexbehandlung im Kindesalter (Basisprozedur), 2059 bis 2352 Aufwandspunkte

99.b7.2b‡↔ Intensivmedizinische Komplexbehandlung im Kindesalter (Basisprozedur), 2353 bis 2646 Aufwandspunkte

99.b7.2c‡↔ Intensivmedizinische Komplexbehandlung im Kindesalter (Basisprozedur), 2647 bis 2940 Aufwandspunkte

99.b7.2d‡↔ Intensivmedizinische Komplexbehandlung im Kindesalter (Basisprozedur), 2941 bis 3430 Aufwandspunkte

99.b7.2e‡↔ Intensivmedizinische Komplexbehandlung im Kindesalter (Basisprozedur), 3431 bis 3920 Aufwandspunkte

99.b7.2f‡↔ Intensivmedizinische Komplexbehandlung im Kindesalter (Basisprozedur), 3921 bis 4410 Aufwandspunkte

99.b7.2g‡↔ Intensivmedizinische Komplexbehandlung im Kindesalter (Basisprozedur), 4411 bis 4900 Aufwandspunkte

99.b7.2h‡↔ Intensivmedizinische Komplexbehandlung im Kindesalter (Basisprozedur), 4901 bis 5880 Aufwandspunkte

99.b7.2i‡↔ Intensivmedizinische Komplexbehandlung im Kindesalter (Basisprozedur), 5881 bis 6860 Aufwandspunkte

99.b7.2j‡↔ Intensivmedizinische Komplexbehandlung im Kindesalter (Basisprozedur), 6861 bis 7840 Aufwandspunkte

99.b7.2k‡↔ Intensivmedizinische Komplexbehandlung im Kindesalter (Basisprozedur), 7841 bis 9800 Aufwandspunkte

99.b7.2l‡↔ Intensivmedizinische Komplexbehandlung im Kindesalter (Basisprozedur), 9801 bis 11760 Aufwandspunkte

99.b7.2m‡↔ Intensivmedizinische Komplexbehandlung im Kindesalter (Basisprozedur), 11761 bis 13720 Aufwandspunkte

99.b7.2n‡↔ Intensivmedizinische Komplexbehandlung im Kindesalter (Basisprozedur), 13721 bis 16660 Aufwandspunkte

99.b7.2o‡↔ Intensivmedizinische Komplexbehandlung im Kindesalter (Basisprozedur), 16661 bis 19600 Aufwandspunkte

99.b7.2p‡↔ Intensivmedizinische Komplexbehandlung im Kindesalter (Basisprozedur), 19601 und mehr Aufwandspunkte

ADRG F38**Mässig komplexe rekonstruktive Gefässeingriffe ohne Herz-Lungen-Maschine**

Prozedur in Tabelle F38-1

DRG F38Z**Mässig komplexe rekonstruktive Gefässeingriffe ohne Herz-Lungen-Maschine****Prozedur F38-1**

38.16.00↔	Endarterektomie von abdominalen Arterien, n.n.bez.	38.36.17↔	Resektion der A. iliaca mit Anastomose
38.16.10↔	Endarterektomie von viszeralen Arterien, n.n.bez.	38.36.19↔	Resektion von viszeralen Arterien mit Anastomose, sonstige
38.16.11↔	Endarterektomie des Truncus coeliacus	38.36.99↔	Resektion von abdominalen Arterien mit Anastomose, sonstige
38.16.12↔	Endarterektomie der A. gastrica	38.37.00↔	Resektion von abdominalen Venen mit Anastomose, n.n.bez.
38.16.13↔	Endarterektomie der A. hepatica	38.37.10↔	Resektion von tiefen abdominalen Venen mit Anastomose, n.n.bez.
38.16.14↔	Endarterektomie der A. lienalis	38.37.11↔	Resektion der V. cava inferior mit Anastomose
38.16.15↔	Endarterektomie der A. renalis	38.37.12↔	Resektion der V.iliaca mit Anastomose
38.16.16↔	Endarterektomie der A. mesenterialis	38.37.19↔	Resektion von tiefen abdominalen Venen mit Anastomose, sonstige
38.16.17↔	Endarterektomie der A. lumbalis	38.37.99↔	Resektion von abdominalen Venen mit Anastomose, sonstige
38.16.18↔	Endarterektomie der A. iliaca	38.38.00↔	Resektion von Arterien der unteren Extremität mit Anastomose, n.n.bez.
38.16.19↔	Endarterektomie von viszeralen Arterien, sonstige	38.38.10↔	Resektion der A. femoralis mit Anastomose (communis) (superficialis)
38.16.99↔	Endarterektomie von abdominalen Arterien, sonstige	38.38.11↔	Resektion der A. profunda femoris mit Anastomose
38.36.00↔	Resektion von abdominalen Arterien mit Anastomose, n.n.bez.	38.38.12↔	Resektion der A. poplitea mit Anastomose
38.36.10↔	Resektion von viszeralen Arterien mit Anastomose, n.n.bez.	38.38.99↔	Resektion von Arterien der unteren Extremität mit Anastomose, sonstige
38.36.11↔	Resektion des Truncus coeliacus mit Anastomose		
38.36.12↔	Resektion der A. gastrica mit Anastomose		
38.36.13↔	Resektion der A. hepatica mit Anastomose		
38.36.14↔	Resektion der A. lienalis mit Anastomose		
38.36.15↔	Resektion der A. renalis mit Anastomose		
38.36.16↔	Resektion der A. mesenterialis mit Anastomose		

ADRG F39**Unterbindung und Stripping von Venen**

Prozedur in Tabelle F39-2

DRG F39A**Unterbindung und Stripping von Venen mit bestimmtem beidseitigem Eingriff oder Ulzeration oder äusserst schweren oder schweren CC**

Hauptdiagnose in Tabelle F39-1 oder PCCL > 2 oder mindestens zwei Prozeduren in Tabelle F39-3 oder Beidseitige Prozedur in Tabelle F39-3

DRG F39B**Unterbindung und Stripping von Venen ohne bestimmten beidseitigen Eingriff, ohne Ulzeration, ohne äusserst schwere oder schwere CC****Hauptdiagnose F39-1**

170.23	Atheroskl ExtremitätArt: Becken-Bein-Typ, mit Ulzeration	183.0	Varizen untere Extremitäten mit Ulzerat
170.24	Atheroskl ExtremitätArt: Becken-Bein-Typ, mit Gangrän	183.2	Varizen unt Extremitäten m Ulzerat u Entzündung

Prozedur F39-2

38.30↔	Gefässresektion, Lokalisation n.n.bez.	38.59.00↔	Ligatur und Stripping von Varizen der unteren Extremität, n.n.bez.
38.39.00↔	Resektion von Venen der unteren Extremität mit Anastomose, n.n.bez.	38.59.10↔	Ligatur, Exzision und Stripping von Varizen und Vv. perforantes der unteren Extremität (als selbstständiger Eingriff)
38.39.10↔	Resektion von Venen der unteren Extremität mit Anastomose, tiefe Venen	38.59.20↔	Crossektomie und Stripping von Varizen der unteren Extremität, n.n.bez.
38.39.99↔	Resektion von Venen der unteren Extremität mit Anastomose, sonstige	38.59.21↔	Crossektomie und Stripping, V. saphena magna
38.40↔	Resektion von Blutgefässen mit Ersatz, Lokalisation n.n.bez.	38.59.22↔	Crossektomie und Stripping, V. saphena parva
38.49.00↔	Resektion von Venen der unteren Extremität mit Ersatz, n.n.bez.	38.59.23↔	Crossektomie und Stripping, Vv. saphenae magna et parva
38.49.10↔	Resektion von tiefen Venen der unteren Extremität mit Ersatz	38.59.30↔	(Isolierte) Crossektomie, n.n.bez.
38.49.99↔	Resektion von Venen der unteren Extremität mit Ersatz, sonstige	38.59.31↔	(Isolierte) Crossektomie, V. saphena magna
38.50↔	Ligatur und Stripping von Varizen, Lokalisation n.n.bez.	38.59.32↔	(Isolierte) Crossektomie, V. saphena parva
38.52↔	Ligatur und Stripping von anderen Varizen an Kopf und Hals	38.59.33↔	(Isolierte) Crossektomie, Vv. saphena magna et parva
38.53↔	Ligatur und Stripping von Varizen der oberen Extremität	38.59.40↔	Lokale Lasertherapie von Varizen
38.55↔	Ligatur von thorakalen Varizen	38.59.50↔	Endoluminale Therapie von Varizen
38.57↔	Ligatur und Stripping von abdominalen Varizen	38.59.51↔	Endovenöse Lasertherapie von Varizen [EVLV]
		38.59.52↔	Endovenöse Radiofrequenzablation von Varizen

38.59.59↔	Endoluminale Therapie von Varizen, sonstige	39.30.00↔	Naht von Blutgefässen, n.n.bez.
38.59.99↔	Ligatur und Stripping von Varizen der unteren Extremität, sonstige	39.30.99↔	Naht von Blutgefässen, sonstige
38.60↔	Sonstige Exzision von Gefässen, Lokalisation n.n.bez.	39.32.00↔	Naht einer Vene, n.n.bez.
38.63.00↔	Sonstige Exzision von Gefässen der oberen Extremität, n.n.bez.	39.32.10↔	Naht einer Vene an Kopf und Hals, n.n.bez.
38.63.10↔	Sonstige Exzision von Arterien der oberen Extremität, n.n.bez.	39.32.11↔	Naht einer intrakraniellen Vene
38.63.11↔	Sonstige Exzision von Arterien der Hand	39.32.19↔	Naht einer Vene an Kopf und Hals, sonstige
38.63.19↔	Sonstige Exzision von Arterien der oberen Extremität, sonstige	39.32.30↔	Naht einer thorakalen Vene, n.n.bez.
38.63.20↔	Sonstige Exzision von Venen der oberen Extremität, n.n.bez.	39.32.31↔	Naht der V. cava superior
38.63.21↔	Sonstige Exzision von tiefen Venen der oberen Extremität	39.32.32↔	Naht der V. brachiocephalica
38.63.29↔	Sonstige Exzision von Venen der oberen Extremität, sonstige	39.32.39↔	Naht einer thorakalen Vene, sonstige
38.63.99↔	Sonstige Exzision von Gefässen der oberen Extremität, sonstige	39.32.40↔	Naht einer abdominalen Vene, n.n.bez.
38.67.00↔	Sonstige Exzision von abdominalen Venen, n.n.bez.	39.32.41↔	Naht der V. cava inferior
38.67.10↔	Sonstige Exzision von tiefen abdominalen Venen, n.n.bez.	39.32.42↔	Naht der V. iliaca communis und V. iliaca interna
38.67.11↔	Sonstige Exzision der V. cava inferior	39.32.49↔	Naht einer abdominalen Vene, sonstige
38.67.12↔	Sonstige Exzision der V. iliaca	39.32.99↔	Naht einer Vene, sonstige
38.67.19↔	Sonstige Exzision von tiefen abdominalen Venen, sonstige	39.99.00↔	Sonstige Operationen an Blutgefässen, n.n.bez.
38.67.99↔	Sonstige Exzision von abdominalen Venen, sonstige	39.99.10↔	Aortopexie
38.69↔	Sonstige Exzision von Venen der unteren Extremität	39.99.20↔	Operationen bei kongenitalen Gefässanomalien, n.n.bez.
38.80↔	Sonstiger chirurgischer Verschluss von Gefässen, Lokalisation n.n.bez.	39.99.21↔	Operationen bei kongenitaler Anomalie des Aortenisthmus (Stenose) oder bei unterbrochenem Aortenbogen
38.83.00↔	Sonstiger chirurgischer Verschluss von Gefässen der oberen Extremität, n.n.bez.	39.99.22↔	Operationen bei kongenitalen Anomalien der A. oder V. pulmonalis oder bei A. lusoria
38.83.10↔	Sonstiger chirurgischer Verschluss von Arterien der oberen Extremität, n.n.bez.	39.99.23↔	Operationen bei kongenitalen Anomalien der V. cava
38.83.11↔	Sonstiger chirurgischer Verschluss von Arterien der Hand	39.99.24↔	Operationen bei kongenitalen Kollateralgefässen und Unifokalisierung
38.83.19↔	Sonstiger chirurgischer Verschluss von sonstigen Arterien der oberen Extremität	39.99.30↔	Katheterinterventioneller Verschluss des Ductus arteriosus Botalli, n.n.bez.
38.83.20↔	Sonstiger chirurgischer Verschluss von Venen der oberen Extremität, n.n.bez.	39.99.31↔	Katheterinterventioneller Verschluss des Ductus arteriosus Botalli, mit Coil
38.83.21↔	Sonstiger chirurgischer Verschluss von tiefen Venen der oberen Extremität	39.99.32↔	Katheterinterventioneller Verschluss des Ductus arteriosus Botalli, mit Amplatz-Ductus-Occluder
38.83.29↔	Sonstiger chirurgischer Verschluss von Venen der oberen Extremität, sonstige	39.99.38↔	Katheterinterventioneller Verschluss des Ductus arteriosus Botalli, sonstige
38.83.99↔	Sonstiger chirurgischer Verschluss von Gefässen der oberen Extremität, sonstige	39.99.39↔	Operationen bei sonstigen kongenitalen Gefässanomalien
38.89↔	Sonstiger chirurgischer Verschluss von Venen der unteren Extremität	39.99.99↔	Sonstige Operationen an Blutgefässen, sonstige

Prozedur F39-3

38.59.21↔	Crossektomie und Stripping, V. saphena magna	38.59.31↔	(Isolierte) Crossektomie, V. saphena magna
38.59.22↔	Crossektomie und Stripping, V. saphena parva	38.59.32↔	(Isolierte) Crossektomie, V. saphena parva
38.59.23↔	Crossektomie und Stripping, Vv. saphenae magna et parva	38.59.33↔	(Isolierte) Crossektomie, Vv. saphena magna et parva

ADRG F41

Invasive kardiologische Diagnostik bei akutem Myokardinfarkt

Hauptdiagnose in Tabelle F41-1 und Prozedur in Tabelle F41-2

DRG F41A

Invasive kardiologische Diagnostik bei akutem Myokardinfarkt mit äusserst schweren CC

PCCL > 3

DRG F41B

Invasive kardiologische Diagnostik bei akutem Myokardinfarkt ohne äusserst schwere CC

Hauptdiagnose F41-1

I21.0	Akuter transmuraler Myokardinfarkt Vorderwand	I21.9	Akuter Myokardinfarkt, nnbez
I21.1	Akuter transmuraler Myokardinfarkt Hinterwand	I22.0	Rezidivierender Myokardinfarkt Vorderwand
I21.2	Akuter transmuraler Myokardinf an sonst Lok	I22.1	Rezidivierender Myokardinfarkt Hinterwand
I21.3	Akuter transmuraler Myokardinf an nnbez Lok	I22.8	Rezidivierender Myokardinfarkt an sonst Lok
I21.4	Akuter subendokardialer Myokardinfarkt	I22.9	Rezidivierender Myokardinfarkt an nnbez Lok

Prozedur F41-2

37.21†↔	Rechtsherzkatheter	37.23†↔	Kombinierter Rechts- und Linksherzkatheter
37.22†↔	Linksherzkatheter	37.28†↔	Intrakardiale Echokardiographie (IKE)

37.34.00†↔	Exzision oder Destruktion von anderer Läsion oder Gewebe des Herzens, sonstiger Zugang, n.n.bez.	88.43†↔	Arteriographie der Pulmonalarterien
37.34.99†↔	Exzision oder Destruktion von anderer Läsion oder Gewebe des Herzens, sonstiger Zugang, sonstige	88.50†↔	Angiokardiographie, n.n.bez.
37.90.20†↔	Transseptale Katheteruntersuchung des linken Herzens, n.n.bez.	88.52†↔	Angiokardiographie von Strukturen des rechten Herzens
37.90.21†↔	Kathetertechnische transseptale Punktion	88.53†↔	Angiokardiographie von Strukturen des linken Herzens
37.90.29†↔	Transseptale Katheteruntersuchung des linken Herzens, sonstige	88.54†↔	Kombinierte Angiokardiographie des rechten und linken Herzens
		88.55†↔	Koronare Arteriographie mit einem einzigen Katheter
		88.56†↔	Koronare Arteriographie mit zwei Kathetern
		88.57†↔	Sonstige und nicht näher bezeichnete koronare Arteriographie

ADRG F43**Beatmung > 24 Stunden bei Krankheiten und Störungen des Kreislaufsystems**

Dauer der maschinellen Beatmung > 24 Stunden

DRG F43A**Beatmung > 24 Stunden bei Krankheiten und Störungen des Kreislaufsystems, mit äusserst schweren CC**

PCCL > 3

DRG F43B**Beatmung > 24 Stunden bei Krankheiten und Störungen des Kreislaufsystems, ohne äusserst schwere CC****ADRG F45****Frührehabilitation bei Krankheiten und Störungen des Kreislaufsystems**

Frührehabilitation

DRG F45Z**Frührehabilitation bei Krankheiten und Störungen des Kreislaufsystems****ADRG F46****Invasive kardiologische Diagnostik ausser bei akutem Myokardinfarkt, mehr als 2 Belegungstage, mit komplexer Diagnose**

Mindestens eine Prozedur in Tabelle F46-2 und Hauptdiagnose in Tabelle F46-1 und Verweildauer > 2 Tage

DRG F46A**Invasive kardiologische Diagnostik ausser bei akutem Myokardinfarkt, mehr als 2 Belegungstage, mit komplexer Diagnose, Alter < 14 Jahre**

Alter < 14 Jahre

DRG F46B**Invasive kardiologische Diagnostik ausser bei akutem Myokardinfarkt, mehr als 2 Belegungstage, mit komplexer Diagnose, Alter > 13 Jahre****Hauptdiagnose F46-1**

I27.0	Primäre pulmonale Hypertonie	I50.14	Linksherzinsuff, m Beschw i Ruhe
I31.1	Chronische konstriktive Perikarditis	I50.19	Linksherzinsuffiz, nnbez
I42.0	Dilatative Kardiomyopathie	I50.9	Herzinsuffizienz, nnbez
I42.1	Hypertrophische obstruktive Kardiomyopathie	Q20.0	Truncus arteriosus communis
I42.2	Sonstige hypertrophische Kardiomyopathie	Q20.1	Re Doppelausstromventrikel [Double outlet right ventricle]
I42.3	Eosinophile endomyokardiale KH	Q20.2	Linker Doppelausstromventrikel [Double outlet left ventricle]
I42.4	Endokardfibroelastose	Q20.3	Diskordante ventrikuloarterielle Verbindung
I42.5	Sonstige restriktive Kardiomyopathie	Q20.4	Doppeleinstromventrikel [Double inlet ventricle]
I42.6	Alkoholische Kardiomyopathie	Q20.5	Diskordante atrioventrikuläre Verbindung
I42.7	Kardiomyopathie d AM od sonst exog Subst	Q20.6	Vorhofisomerismus
I42.80	Arrhythmogene rechtsventr Kardiomyopathie [ARVCM]	Q20.8	Sonst angeb Fehlbildung Herzhöhlen u verbind Strukturen
I42.88	Sonstige Kardiomyopathien	Q20.9	Angeb Fehlbildung Herzhöhlen u verbind Strukturen, nnbez
I42.9	Kardiomyopathie, nnbez	Q21.0	Ventrikelseptumdefekt
I46.0	Herzstillstand m erfolgreicher Wiederbelebung	Q21.1	Vorhofseptumdefekt
I47.2	Ventrikuläre Tachykardie	Q21.2	Defekt Vorhof- u Kammerseptum
I49.0	Kammerflattern u Kammerflimmern	Q21.3	Fallot-Tetralogie
I50.00	Prim Rechtsherzinsuff	Q21.4	Aortopulmonaler Septumdefekt
I50.01	Sek Rechtsherzinsuff	Q21.80	Fallot-Pentalogie
I50.11	Linksherzinsuff, oh Beschw	Q21.88	Sonst angeborene Fehlbildung der Herzsepten
I50.12	Linksherzinsuff, m Beschw b stärk Belast	Q21.9	Angeborene Fehlbildung Herzseptum, nnbez
I50.13	Linksherzinsuff, m Beschw b leichter Belast	Q22.0	Pulmonalklappenatresie

Q22.1	Angeborene Pulmonalklappenstenose	Q24.9	Angeborene Fehlbildung Herz, nnbez
Q22.2	Angeborene Pulmonalklappeninsuffizienz	Q25.0	Offener Ductus arteriosus
Q22.3	Sonst angeborene Fehlbildung Pulmonalklappe	Q25.1	Koarktation Aorta
Q22.4	Angeborene Trikuspidalklappenstenose	Q25.2	Atresie Aorta
Q22.5	Ebstein-Anomalie	Q25.3	Stenose Aorta (angeboren)
Q22.6	Hypoplastisches Rechtsherzsyndrom	Q25.4	Sonstige angeborene Fehlbildungen Aorta
Q22.8	Sonst angeborene Fehlbildung Trikuspidalklappe	Q25.5	Atresie A pulmonalis
Q22.9	Angeborene Fehlbildung Trikuspidalklappe, nnbez	Q25.6	Stenose A pulmonalis (angeboren)
Q23.0	Angeborene Aortenklappenstenose	Q25.7	Sonst angeborene Fehlbildung A pulmonalis
Q23.1	Angeborene Aortenklappeninsuffizienz	Q25.8	Sonst angeborene Fehlbildung große Aa
Q23.2	Angeborene Mitralklappenstenose	Q25.9	Angeborene Fehlbildung große Aa, nnbez
Q23.3	Angeborene Mitralklappeninsuffizienz	Q26.0	Angeborene Stenose V cava
Q23.4	Hypoplastisches Linksherzsyndrom	Q26.1	Persistenz linken V cava superior
Q23.8	Sonst angeborene Fehlbildung Aorten- u Mitralklappe	Q26.2	Totale Fehleinmündung Lungenvenen
Q23.9	Angeborene Fehlbildung Aorten- u Mitralklappe, nnbez	Q26.3	Partielle Fehleinmündung Lungenvenen
Q24.0	Dextrokardie	Q26.4	Fehleinmündung Lungenvenen, nnbez
Q24.1	Lävokardie	Q26.5	Fehleinmündung Pfortader
Q24.2	Cor triatriatum	Q26.6	Fistel zw V portae u A hepatica (angeboren)
Q24.3	Infundibuläre Pulmonalstenose	Q26.8	Sonst angeborene Fehlbildung große Venen
Q24.4	Angeborene subvalvuläre Aortenstenose	Q26.9	Angeborene Fehlbildung große Vene, nnbez
Q24.5	Fehlbildung Koronargefäße	Z01.80	Abklärung Disposition für maligne Herzrhythmusstörungen
Q24.6	Angeborener Herzblock	Z01.81	Abklärung Disposition für Kardiomyopathien
Q24.8	Sonst nbez angeborene Fehlbildungen Herz		

Prozedur F46-2

37.21†↔	Rechtsherzkatheter	37.90.21†↔	Kathetertechnische transseptale Punktion
37.22†↔	Linksherzkatheter	37.90.29†↔	Transseptale Katheteruntersuchung des linken Herzens, sonstige
37.23†↔	Kombinierter Rechts- und Linksherzkatheter	88.43†↔	Arteriographie der Pulmonalarterien
37.26†↔	Invasiver elektrophysiologischer Test durch Katheter	88.50†↔	Angiokardiographie, n.n.bez.
37.27†↔	Herz-Mapping	88.52†↔	Angiokardiographie von Strukturen des rechten Herzens
37.28†↔	Intrakardiale Echokardiographie (IKE)	88.53†↔	Angiokardiographie von Strukturen des linken Herzens
37.34.00†↔	Exzision oder Destruktion von anderer Läsion oder Gewebe des Herzens, sonstiger Zugang, n.n.bez.	88.54†↔	Kombinierte Angiokardiographie des rechten und linken Herzens
37.34.99†↔	Exzision oder Destruktion von anderer Läsion oder Gewebe des Herzens, sonstiger Zugang, sonstige	88.55†↔	Koronare Arteriographie mit einem einzigen Katheter
37.90.20†↔	Transseptale Katheteruntersuchung des linken Herzens, n.n.bez.	88.56†↔	Koronare Arteriographie mit zwei Kathetern
		88.57†↔	Sonstige und nicht näher bezeichnete koronare Arteriographie

ADRG F49**Invasive kardiologische Diagnostik ausser bei akutem Myokardinfarkt**

Keine Hauptdiagnose in Tabelle F49-1 und mindestens eine Prozedur in Tabelle F49-2

DRG F49A**Invasive kardiologische Diagnostik ausser bei akutem Myokardinfarkt, mehr als 2 Belegungstage, mit komplexem Eingriff, mit äusserst schweren CC**

(Verweildauer > 2 Tage oder PCCL > 3) und (Prozedur in Tabelle F49-3 oder Dialyse) und PCCL > 3

DRG F49B**Invasive kardiologische Diagnostik ausser bei akutem Myokardinfarkt, mehr als 2 Belegungstage, ohne komplexen Eingriff, mit äusserst schweren CC**

(Verweildauer > 2 Tage oder PCCL > 3) und PCCL > 3

DRG F49C**Invasive kardiologische Diagnostik ausser bei akutem Myokardinfarkt, mehr als 2 Belegungstage, mit komplexem Eingriff, ohne äusserst schwere CC**

(Verweildauer > 2 Tage oder PCCL > 3) und (Prozedur in Tabelle F49-3 oder Dialyse)

DRG F49D**Invasive kardiologische Diagnostik ausser bei akutem Myokardinfarkt, mehr als 2 Belegungstage, ohne komplexen Eingriff, ohne äusserst schwere CC**

Verweildauer > 2 Tage oder PCCL > 3

DRG F49E**Invasive kardiologische Diagnostik ausser bei akutem Myokardinfarkt, weniger als 3 Belegungstage**

DRG F49F**Invasive kardiologische Diagnostik ausser bei akutem Myokardinfarkt, ein Belegungstag**

Verweildauer ist gleich 1 Tag

Hauptdiagnose F49-1

I21.0	Akuter transmuraler Myokardinfarkt Vorderwand	I21.9	Akuter Myokardinfarkt, nnbez
I21.1	Akuter transmuraler Myokardinfarkt Hinterwand	I22.0	Rezidivierender Myokardinfarkt Vorderwand
I21.2	Akuter transmuraler Myokardinfarkt an sonst Lok	I22.1	Rezidivierender Myokardinfarkt Hinterwand
I21.3	Akuter transmuraler Myokardinfarkt an nnbez Lok	I22.8	Rezidivierender Myokardinfarkt an sonst Lok
I21.4	Akuter subendokardialer Myokardinfarkt	I22.9	Rezidivierender Myokardinfarkt an nnbez Lok

Prozedur F49-2

37.21†↔	Rechtsherzkatheter	37.90.21†↔	Kathertertechnische transseptale Punktion
37.22†↔	Linksherzkatheter	37.90.29†↔	Transseptale Katheteruntersuchung des linken Herzens, sonstige
37.23†↔	Kombinierter Rechts- und Linksherzkatheter	88.43†↔	Arteriographie der Pulmonalarterien
37.26†↔	Invasiver elektrophysiologischer Test durch Katheter	88.50†↔	Angiokardiographie, n.n.bez.
37.27†↔	Herz-Mapping	88.52†↔	Angiokardiographie von Strukturen des rechten Herzens
37.28†↔	Intrakardiale Echokardiographie (IKE)	88.53†↔	Angiokardiographie von Strukturen des linken Herzens
37.34.00†↔	Exzision oder Destruktion von anderer Läsion oder Gewebe des Herzens, sonstiger Zugang, n.n.bez.	88.54†↔	Kombinierte Angiokardiographie des rechten und linken Herzens
37.34.99†↔	Exzision oder Destruktion von anderer Läsion oder Gewebe des Herzens, sonstiger Zugang, sonstige	88.55†↔	Koronare Arteriographie mit einem einzigen Katheter
37.90.20†↔	Transseptale Katheteruntersuchung des linken Herzens, n.n.bez.	88.56†↔	Koronare Arteriographie mit zwei Kathetern
		88.57†↔	Sonstige und nicht näher bezeichnete koronare Arteriographie

Prozedur F49-3

00.21†↔	Intravaskuläre Bildgebung von extrakraniellen Hirngefässen	37.2a.29†↔	Invasive intravaskuläre Koronardiagnostik mittels Katheter, sonstige
00.22†↔	Intravaskuläre Bildgebung von intrathorakalen Gefässen	37.2a.99†↔	Intravaskuläre Koronardiagnostik, sonstige
00.23†↔	Intravaskuläre Bildgebung von peripheren Gefässen	92.05.00†↔	Kardiovaskuläre und hämatopoetische Szintigraphie und Radioisotopenfunktionsstudie, n.n.bez.
00.25†↔	Intravaskuläre Bildgebung der Nierengefässe	92.05.09†↔	Kardiovaskuläre und hämatopoetische Szintigraphie und Radioisotopenfunktionsstudie, sonstige
00.28†↔	Intravaskuläre Bildgebung, sonstige bezeichnete Gefässe	92.05.10†↔	Myokardperfusionsszintigraphie, n.n.bez.
00.29†↔	Intravaskuläre Bildgebung, nicht näher bezeichnete Gefässe	92.05.11†↔	Myokardperfusionsszintigraphie in Ruhe
37.23†↔	Kombinierter Rechts- und Linksherzkatheter	92.05.12†↔	Myokardperfusionsszintigraphie mit physikalischer Belastung
37.26†↔	Invasiver elektrophysiologischer Test durch Katheter	92.05.13†↔	Myokardperfusionsszintigraphie mit pharmakologischer Belastung
37.2a.11†↔	Intravaskuläre Bildgebung der Koronargefässe mittels Ultraschall	92.05.14†↔	Single Photon Emission Computed Tomography (SPECT), Myokard
37.2a.12†↔	Intravaskuläre Bildgebung der Koronargefässe mittels optischer Kohärenztomographie	92.05.19†↔	Myokardperfusionsszintigraphie, sonstige
37.2a.19†↔	Intravaskuläre Bildgebung der Koronargefässe, sonstige		
37.2a.20†↔	Invasive intravaskuläre Koronardiagnostik mittels Katheter, n.n.bez.		
37.2a.21†↔	Invasive intravaskuläre Koronardiagnostik mittels Katheter, Druckmessung		

ADRG F50**Ablative Massnahmen bei Tachyarrhythmie**

Prozedur in Tabelle F50-1

DRG F50A**Ablative Massnahmen bei Tachyarrhythmie mit hochkomplexer Ablation**

Prozedur in Tabelle F50-2 und Prozedur in Tabelle F50-3 oder Prozedur in Tabelle F50-4 oder Prozedur in Tabelle F50-5 und Prozedur in Tabelle F50-6 und Prozedur in Tabelle F50-7

DRG F50B**Ablative Massnahmen bei Tachyarrhythmie mit komplexer Ablation oder komplizierendem Eingriff und äusserst schweren CC**

Mindestens eine Prozedur in Tabelle F50-8 und PCCL > 3

DRG F50C**Ablative Massnahmen bei Tachyarrhythmie, Alter < 16 Jahre**

Alter < 16 Jahre

DRG F50D**Ablative Maßnahmen bei Tachyarrhythmie mit transeptaler Linksherz-Katheteruntersuchung, Alter >15 Jahre**

Prozedur in Tabelle F50-7

DRG F50E**Ablative Massnahmen bei Tachyarrhythmie, Alter > 15 Jahre****Prozedur F50-1**

- | | |
|---|--|
| 37.34.10↔ Ablation bei Tachyarrhythmien, n.n.bez. | 37.34.19↔ Sonstige Ablation bei Tachyarrhythmien |
| 37.34.11↔ Konventionelle Radiofrequenz-Ablation | 37.34.1a↔ Ablation mit Hilfe dreidimensionaler Mappingverfahren ohne Messung des Anpressdrucks |
| 37.34.12↔ Gekühlte Ablation | 37.34.1b↔ Ablation mit Hilfe dreidimensionaler Mappingverfahren mit Messung des Anpressdrucks |
| 37.34.13↔ Ablation mit anderen Energiequellen | |
| 37.34.15↔ Kryoablation | |
| 37.34.16↔ Multipolare phasenverschobene Radiofrequenzablation | |

Prozedur F50-2

- 37.34.24‡↔ Lokalisationen bei Ablationsverfahren bei Tachyarrhythmien, Linker Vorhof

Prozedur F50-3

- | | |
|--|---|
| 37.34.1a↔ Ablation mit Hilfe dreidimensionaler Mappingverfahren ohne Messung des Anpressdrucks | 37.34.1b↔ Ablation mit Hilfe dreidimensionaler Mappingverfahren mit Messung des Anpressdrucks |
|--|---|

Prozedur F50-4

- | | |
|---|--|
| 00.66.00↔ Perkutane transluminale Koronarangioplastik [PTCA] oder koronare Atherektomie, n.n.bez. | 35.62↔ Korrektur eines Ventrikelseptumdefekts mit Bio-Graft |
| 00.66.10↔ Perkutaner transluminaler Verschluss einer Fistel der Herzkranzgefässe | 35.96.00↔ Perkutane transluminale Valvuloplastik, n.n.bez. |
| 00.66.20↔ Koronarangioplastik [PTCA], mit Ballons, n.n.bez. | 35.96.09↔ Perkutane transluminale Valvuloplastik, sonstige |
| 00.66.21↔ Koronarangioplastik [PTCA] mit medikamentenfreisetzenden Ballons | 35.96.10↔ Perkutane Valvuloplastik, n.n.bez. |
| 00.66.22↔ Koronarangioplastik [PTCA] mit Antikörper-beschichteten Ballons | 35.96.20↔ Endovaskuläre Mitralklappenrekonstruktion, n.n.bez. |
| 00.66.29↔ Koronarangioplastik [PTCA], mit Ballons, sonstige | 35.96.21↔ Endovaskuläre Mitralklappenrekonstruktion, transarteriell |
| 00.66.30↔ Koronarangioplastik [PTCA] durch Rotablation | 35.96.22↔ Endovaskuläre Mitralklappenrekonstruktion, transvenös |
| 00.66.31↔ Perkutan-transluminale Gefässintervention an den Koronarien mittels Laser-Angioplastie | 35.96.23↔ Mitralklappenanuloplastik, endovaskulär |
| 00.66.32↔ Perkutan-transluminale Gefässintervention an den Koronarien mittels Atherektomie | 35.96.29↔ Endovaskuläre Mitralklappenrekonstruktion, sonstige |
| 00.66.33↔ Perkutan-transluminale Gefässintervention an den Koronarien mittels Fremdkörperentfernung | 35.98.10↔ Perkutan-transluminale Verschluss eines Vorhofseptumdefekts, n.n.bez. |
| 00.66.35↔ Perkutan-transluminale Gefässintervention an den Koronarien mittels selektiver Embolisation | 35.98.11↔ Perkutan-transluminale Verschluss eines Vorhofseptumdefekts (ein Verschlussdevice) |
| 00.66.36↔ Perkutan-transluminale Gefässintervention an den Koronarien mittels Thrombektomie | 35.98.12↔ Perkutan-transluminale Verschluss eines Vorhofseptumdefekts (mehr als ein Verschlussdevice) |
| 00.66.99↔ Perkutane transluminale Koronarangioplastik [PTCA] oder koronare Atherektomie, sonstige | 35.98.19↔ Perkutan-transluminale Verschluss eines Vorhofseptumdefekts, sonstige |
| 35.41.00↔ Vergrösserung eines bestehenden Vorhofseptumdefekts, n.n.bez. | 35.98.30↔ Perkutan-transluminale Verschluss eines Ventrikelseptumdefekts |
| 35.41.10↔ Vergrösserung eines bestehenden Vorhofseptumdefekts, offene Technik | 35.99.00↔ Sonstige Operationen an Herzklappen, n.n.bez. |
| 35.41.20↔ Vergrösserung eines bestehenden Vorhofseptumdefekts, geschlossene Technik | 35.99.10↔ Sonstige Operationen bei kongenitalen Klappenanomalien des Herzens, n.n.bez. |
| 35.41.99↔ Vergrösserung eines bestehenden Vorhofseptumdefekts, sonstige | 35.99.11↔ Sonstige Operationen bei kongenitalen Klappenanomalien des Herzens, Aortenklappe |
| 35.42.00↔ Bildung von Herzseptumdefekten, n.n.bez. | 35.99.12↔ Sonstige Operationen bei kongenitalen Klappenanomalien des Herzens, Mitralklappe |
| 35.42.10↔ Bildung von Herzseptumdefekten, offene Technik | 35.99.13↔ Sonstige Operationen bei kongenitalen Klappenanomalien des Herzens, Pulmonalklappe |
| 35.42.20↔ Bildung von Herzseptumdefekten, geschlossene Technik | 35.99.14↔ Sonstige Operationen bei kongenitalen Klappenanomalien des Herzens, Trikuspidalklappe |
| 35.42.99↔ Bildung von Herzseptumdefekten, sonstige | 35.99.15↔ Sonstige Operationen bei kongenitalen Klappenanomalien des Herzens, AV- oder Truncusklappe |
| 35.43.20↔ Vergrösserung eines bestehenden Ventrikelseptumdefekts, geschlossene Technik | 35.99.19↔ Sonstige Operationen bei kongenitalen Klappenanomalien des Herzens, sonstige Klappe |
| 35.53↔ Korrektur eines Ventrikelseptumdefekts mit Prothese, offener Zugang | 35.99.20↔ Sonstige Operationen an Herzklappen, minimal-invasiv |
| 35.55↔ Korrektur eines Ventrikelseptumdefekts mit Prothese, geschlossen | 35.99.99↔ Sonstige Operationen an Herzklappen, sonstige |
| 35.61↔ Korrektur eines Vorhofseptumdefekts mit Bio-Graft | 36.04↔ Thrombolytische Koronararterieninfusion |
| | 36.06.00↔ Einsetzen von Herzkranzarterien-Stent(s) ohne Medikamenten-Freisetzung, n.n.bez. |
| | 36.06.10↔ Einsetzen von Herzkranzarterien-Stent(s) ohne Medikamenten-Freisetzung, bioresorbierbare(r) Stent(s) |

36.06.11↔	Einsetzen von Herzkranzarterien-Stent(s) ohne Medikamenten-Freisetzung, selbstexpandierend	36.07.99↔	Einsetzen Herzkranzarterien-Stent(s) mit Medikamenten-Freisetzung, sonstige
36.06.99↔	Einsetzen von Herzkranzarterien-Stent(s) ohne Medikamenten-Freisetzung, sonstige	36.32↔	Sonstige transmyokardiale Revaskularisation
36.07.00↔	Einsetzen Herzkranzarterien-Stent(s) mit Medikamenten-Freisetzung, n.n.bez.	37.90.00↔	Einsetzen von Vorrichtungen ins linke Herzohr, n.n.bez.
36.07.10↔	Einsetzen Herzkranzarterien-Stent(s) mit Medikamenten-Freisetzung, bioresorbierbare (r) Stent(s)	37.90.10↔	Perkutaner Verschluss des linken Vorhofsohrs
36.07.11↔	Einsetzen von Herzkranzarterien-Stent(s) mit Medikamenten-Freisetzung, selbstexpandierend	37.90.99↔	Einsetzen von Vorrichtungen ins linke Herzohr, sonstige

Prozedur F50-5

37.34.25‡↔	Lokalisationen bei Ablationsverfahren bei Tachyarrhythmien, Linker Ventrikel
------------	--

Prozedur F50-6

37.34.12↔	Gekühlte Ablation
37.34.15↔	Kryoablation
37.34.16↔	Multipolare phasenverschobene Radiofrequenzablation
37.34.1a↔	Ablation mit Hilfe dreidimensionaler Mappingverfahren ohne Messung des Anpressdrucks

37.34.1b↔	Ablation mit Hilfe dreidimensionaler Mappingverfahren mit Messung des Anpressdrucks
-----------	---

Prozedur F50-7

37.90.20‡↔	Transseptale Katheteruntersuchung des linken Herzens, n.n.bez.
37.90.21‡↔	Kathedertechnische transseptale Punktion

37.90.29‡↔	Transseptale Katheteruntersuchung des linken Herzens, sonstige
------------	--

Prozedur F50-8

00.66.00↔	Perkutane transluminale Koronarangioplastik [PTCA] oder koronare Atherektomie, n.n.bez.
00.66.10↔	Perkutaner transluminaler Verschluss einer Fistel der Herzkranzgefässe
00.66.20↔	Koronarangioplastik [PTCA], mit Ballons, n.n.bez.
00.66.21↔	Koronarangioplastik [PTCA] mit medikamentenfreisetzenden Ballons
00.66.22↔	Koronarangioplastik [PTCA] mit Antikörper-beschichteten Ballons
00.66.29↔	Koronarangioplastik [PTCA], mit Ballons, sonstige
00.66.30↔	Koronarangioplastik [PTCA] durch Rotablation
00.66.31↔	Perkutan-transluminale Gefässintervention an den Koronarien mittels Laser-Angioplastie
00.66.32↔	Perkutan-transluminale Gefässintervention an den Koronarien mittels Atherektomie
00.66.33↔	Perkutan-transluminale Gefässintervention an den Koronarien mittels Fremdkörperentfernung
00.66.35↔	Perkutan-transluminale Gefässintervention an den Koronarien mittels selektiver Embolisation
00.66.36↔	Perkutan-transluminale Gefässintervention an den Koronarien mittels Thrombektomie
00.66.99↔	Perkutane transluminale Koronarangioplastik [PTCA] oder koronare Atherektomie, sonstige
35.41.00↔	Vergrosserung eines bestehenden Vorhofseptumdefekts, n.n.bez.
35.41.10↔	Vergrosserung eines bestehenden Vorhofseptumdefekts, offene Technik
35.41.20↔	Vergrosserung eines bestehenden Vorhofseptumdefekts, geschlossene Technik
35.41.99↔	Vergrosserung eines bestehenden Vorhofseptumdefekts, sonstige
35.42.00↔	Bildung von Herzseptumdefekten, n.n.bez.
35.42.10↔	Bildung von Herzseptumdefekten, offene Technik
35.42.20↔	Bildung von Herzseptumdefekten, geschlossene Technik
35.42.99↔	Bildung von Herzseptumdefekten, sonstige
35.43.20↔	Vergrosserung eines bestehenden Ventrikelseptumdefekts, geschlossene Technik
35.53↔	Korrektur eines Ventrikelseptumdefekts mit Prothese, offener Zugang

35.55↔	Korrektur eines Ventrikelseptumdefekts mit Prothese, geschlossen
35.61↔	Korrektur eines Vorhofseptumdefekts mit Bio-Graft
35.62↔	Korrektur eines Ventrikelseptumdefekts mit Bio-Graft
35.96.00↔	Perkutane transluminale Valvuloplastik, n.n.bez.
35.96.09↔	Perkutane transluminale Valvuloplastik, sonstige
35.96.10↔	Perkutane Valvuloplastik, n.n.bez.
35.96.20↔	Endovaskuläre Mitralklappenrekonstruktion, n.n.bez.
35.96.21↔	Endovaskuläre Mitralklappenrekonstruktion, transarteriell
35.96.22↔	Endovaskuläre Mitralklappenrekonstruktion, transvenös
35.96.23↔	Mitralklappenanuloplastik, endovaskulär
35.96.29↔	Endovaskuläre Mitralklappenrekonstruktion, sonstige
35.98.10↔	Perkutan-transluminale Verschluss eines Vorhofseptumdefekts, n.n.bez.
35.98.11↔	Perkutan-transluminale Verschluss eines Vorhofseptumdefekts (ein Verschlussdevice)
35.98.12↔	Perkutan-transluminale Verschluss eines Vorhofseptumdefekts (mehr als ein Verschlussdevice)
35.98.19↔	Perkutan-transluminale Verschluss eines Vorhofseptumdefekts, sonstige
35.98.30↔	Perkutan-transluminale Verschluss eines Ventrikelseptumdefekts
35.99.00↔	Sonstige Operationen an Herzklappen, n.n.bez.
35.99.10↔	Sonstige Operationen bei kongenitalen Klappenanomalien des Herzens, n.n.bez.
35.99.11↔	Sonstige Operationen bei kongenitalen Klappenanomalien des Herzens, Aortenklappe
35.99.12↔	Sonstige Operationen bei kongenitalen Klappenanomalien des Herzens, Mitralklappe
35.99.13↔	Sonstige Operationen bei kongenitalen Klappenanomalien des Herzens, Pulmonalklappe
35.99.14↔	Sonstige Operationen bei kongenitalen Klappenanomalien des Herzens, Trikuspidalklappe
35.99.15↔	Sonstige Operationen bei kongenitalen Klappenanomalien des Herzens, AV- oder Truncusklappe
35.99.19↔	Sonstige Operationen bei kongenitalen Klappenanomalien des Herzens, sonstige Klappe
35.99.20↔	Sonstige Operationen an Herzklappen, minimal-invasiv
35.99.99↔	Sonstige Operationen an Herzklappen, sonstige

36.04↔	Thrombolytische Koronararterieninfusion	36.07.99↔	Einsetzen Herzkranzarterien-Stent(s) mit Medikamenten-Freisetzung, sonstige
36.06.00↔	Einsetzen von Herzkranzarterien-Stent(s) ohne Medikamenten-Freisetzung, n.n.bez.	36.32↔	Sonstige transmyokardiale Revaskularisation
36.06.10↔	Einsetzen von Herzkranzarterien-Stent(s) ohne Medikamenten-Freisetzung, bioresorbierbare(r) Stent(s)	37.26‡↔	Invasiver elektrophysiologischer Test durch Katheter
36.06.11↔	Einsetzen von Herzkranzarterien-Stent(s) ohne Medikamenten-Freisetzung, selbstexpandierend	37.27‡↔	Herz-Mapping
36.06.99↔	Einsetzen von Herzkranzarterien-Stent(s) ohne Medikamenten-Freisetzung, sonstige	37.34.1a↔	Ablation mit Hilfe dreidimensionaler Mappingverfahren ohne Messung des Anpressdrucks
36.07.00↔	Einsetzen Herzkranzarterien-Stent(s) mit Medikamenten-Freisetzung, n.n.bez.	37.34.1b↔	Ablation mit Hilfe dreidimensionaler Mappingverfahren mit Messung des Anpressdrucks
36.07.10↔	Einsetzen Herzkranzarterien-Stent(s) mit Medikamenten-Freisetzung, bioresorbierbare (r) Stent(s)	37.90.00↔	Einsetzen von Vorrichtungen ins linke Herzohr, n.n.bez.
36.07.11↔	Einsetzen von Herzkranzarterien-Stent(s) mit Medikamenten-Freisetzung, selbstexpandierend	37.90.10↔	Perkutaner Verschluss des linken Vorhofsohrs
		37.90.99↔	Einsetzen von Vorrichtungen ins linke Herzohr, sonstige

ADRG F51

Endovaskuläre Implantation von Stent-Prothesen an der Aorta

Prozedur in Tabelle F51-1

DRG F51A

Endovaskuläre Implantation von Stent-Prothesen an der Aorta, thorakal

Prozedur in Tabelle F51-2

DRG F51B

Endovaskuläre Implantation von Stent-Prothesen an der Aorta, nicht thorakal, mit Implantation von komplexen Stent-Prothesen

Prozedur in Tabelle F51-3 oder Prozedur in Tabelle F51-4

DRG F51C

Endovaskuläre Implantation von Stent-Prothesen an der Aorta, nicht thorakal, ohne Implantation von komplexen Stent-Prothesen

Prozedur F51-1

39.71.00↔	Endovaskuläre Implantation eines Grafts in Aorta abdominalis, n.n.bez.	39.71.99↔	Endovaskuläre Implantation eines Grafts in Aorta abdominalis, sonstige
39.71.10↔	Endovaskuläre Implantation eines Grafts in Aorta abdominalis, aortiliakal, ohne Fenestrierung oder Seitenarm	39.73.00↔	Endovaskuläre Implantation eines Graft an der thorakalen Aorta, n.n.bez.
39.71.11↔	Endovaskuläre Implantation eines Grafts in Aorta abdominalis, aortiliakal, mit Fenestrierung oder Seitenarm	39.73.10↔	Endovaskuläre Implantation eines Grafts in die Aorta thoracica, ohne Fenestrierung oder Seitenarm
39.71.12↔	Endovaskuläre Implantation eines Grafts in Aorta abdominalis, Bifurkationsprothese, aortobiliakal, ohne Fenestrierung oder Seitenarm	39.73.11↔	Endovaskuläre Implantation eines Grafts in die Aorta thoracica, mit Fenestrierung oder Seitenarm
39.71.13↔	Endovaskuläre Implantation eines Grafts in Aorta abdominalis, Bifurkationsprothese, aortobiliakal, mit Fenestrierung oder Seitenarm	39.73.20↔	Endovaskuläre Implantation eines Grafts in die Aorta thoracoabdominalis
39.71.14↔	Endovaskuläre Implantation eines Grafts in Aorta abdominalis, Rohrprothese, aortal, ohne Fenestrierung oder Seitenarm	39.73.99↔	Endovaskuläre Implantation eines Grafts an der thorakalen Aorta, sonstige
39.71.15↔	Endovaskuläre Implantation eines Grafts in Aorta abdominalis, Rohrprothese, aortal, mit Fenestrierung oder Seitenarm		

Prozedur F51-2

39.73.00↔	Endovaskuläre Implantation eines Graft an der thorakalen Aorta, n.n.bez.	39.73.20↔	Endovaskuläre Implantation eines Grafts in die Aorta thoracoabdominalis
39.73.10↔	Endovaskuläre Implantation eines Grafts in die Aorta thoracica, ohne Fenestrierung oder Seitenarm	39.73.99↔	Endovaskuläre Implantation eines Grafts an der thorakalen Aorta, sonstige
39.73.11↔	Endovaskuläre Implantation eines Grafts in die Aorta thoracica, mit Fenestrierung oder Seitenarm		

Prozedur F51-3

39.71.11↔	Endovaskuläre Implantation eines Grafts in Aorta abdominalis, aortiliakal, mit Fenestrierung oder Seitenarm	39.71.15↔	Endovaskuläre Implantation eines Grafts in Aorta abdominalis, Rohrprothese, aortal, mit Fenestrierung oder Seitenarm
39.71.13↔	Endovaskuläre Implantation eines Grafts in Aorta abdominalis, Bifurkationsprothese, aortobiliakal, mit Fenestrierung oder Seitenarm		

Prozedur F51-4

00.46†↔ Einsetzen von zwei Gefässstents
00.47†↔ Einsetzen von drei Gefässstents

00.48†↔ Einsetzen von vier oder weiteren Gefässstents

ADRG F52**Perkutane Koronarangioplastie mit komplexer Diagnose oder intrakoronarer Brachytherapie**

Prozedur in Tabelle F52-2 und (Hauptdiagnose in Tabelle F52-1 oder Prozedur in Tabelle F52-3)

DRG F52A**Perkutane Koronarangioplastie mit komplexer Diagnose, mit äusserst schweren CC**

Hauptdiagnose in Tabelle F52-1 und PCCL > 3

DRG F52B**Perkutane Koronarangioplastie mit komplexer Diagnose, ohne äusserst schwere CC oder mit intrakoronarer Brachytherapie****Hauptdiagnose F52-1**

I21.0	Akuter transmuraler Myokardinfarkt Vorderwand	I23.5	Papillarmuskelruptur als ak Komplik nach ak MI
I21.1	Akuter transmuraler Myokardinfarkt Hinterwand	I23.6	Thrombose Vorhof/HOhr/Kammer ak Komplik nach ak MI
I21.2	Akuter transmuraler Myokardinf an sonst Lok	I42.1	Hypertrophische obstruktive Kardiomyopathie
I21.3	Akuter transmuraler Myokardinf an nnbez Lok	I46.0	Herzstillstand m erfolgreicher Wiederbelebung
I21.4	Akuter subendokardialer Myokardinfarkt	I47.2	Ventrikuläre Tachykardie
I21.9	Akuter Myokardinfarkt, nnbez	I49.0	Kammerflattern u Kammerflimmern
I22.0	Rezidivierender Myokardinfarkt Vorderwand	I50.00	Prim Rechtsherzinsuff
I22.1	Rezidivierender Myokardinfarkt Hinterwand	I50.01	Sek Rechtsherzinsuff
I22.8	Rezidivierender Myokardinfarkt an sonst Lok	I50.11	Linksherzinsuff, oh Beschw
I22.9	Rezidivierender Myokardinfarkt an nnbez Lok	I50.12	Linksherzinsuff, m Beschw b stärk Belast
I23.0	Hämoperikard als akut Komplik nach akut Myokardinf	I50.13	Linksherzinsuff, m Beschw b leichter Belast
I23.1	ASD als akute Komplik nach akut Myokardinf	I50.14	Linksherzinsuff, m Beschw i Ruhe
I23.2	VSD als akute Komplik nach akut Myokardinf	I50.19	Linksherzinsuff, nnbez
I23.3	Ruptur Herzwand oh Hämoperik als ak Komplik ak MI	Z01.80	Abklärung Disposition für maligne Herzrhythmusstörungen
I23.4	Ruptur Chordae tendineae als ak Komplik ak MI		

Prozedur F52-2

00.66.00↔	Perkutane transluminale Koronarangioplastik [PTCA] oder koronare Atherektomie, n.n.bez.	00.66.99↔	Perkutane transluminale Koronarangioplastik [PTCA] oder koronare Atherektomie, sonstige
00.66.10↔	Perkutaner transluminaler Verschluss einer Fistel der Herzkranzgefässe	36.04↔	Thrombolytische Koronararterieninfusion
00.66.20↔	Koronarangioplastik [PTCA], mit Ballons, n.n.bez.	36.06.00↔	Einsetzen von Herzkranzarterien-Stent(s) ohne Medikamenten-Freisetzung, n.n.bez.
00.66.21↔	Koronarangioplastik [PTCA] mit medikamentenfreisetzenden Ballons	36.06.10↔	Einsetzen von Herzkranzarterien-Stent(s) ohne Medikamenten-Freisetzung, bioresorbierbare(r) Stent(s)
00.66.22↔	Koronarangioplastik [PTCA] mit Antikörper-beschichteten Ballons	36.06.11↔	Einsetzen von Herzkranzarterien-Stent(s) ohne Medikamenten-Freisetzung, selbstexpandierend
00.66.29↔	Koronarangioplastik [PTCA], mit Ballons, sonstige	36.06.99↔	Einsetzen von Herzkranzarterien-Stent(s) ohne Medikamenten-Freisetzung, sonstige
00.66.30↔	Koronarangioplastik [PTCA] durch Rotablation	36.07.00↔	Einsetzen Herzkranzarterien-Stent(s) mit Medikamenten-Freisetzung, n.n.bez.
00.66.31↔	Perkutan-transluminale Gefässintervention an den Koronarien mittels Laser-Angioplastie	36.07.10↔	Einsetzen Herzkranzarterien-Stent(s) mit Medikamenten-Freisetzung, bioresorbierbare (r) Stent(s)
00.66.32↔	Perkutan-transluminale Gefässintervention an den Koronarien mittels Atherektomie	36.07.11↔	Einsetzen von Herzkranzarterien-Stent(s) mit Medikamenten-Freisetzung, selbstexpandierend
00.66.33↔	Perkutan-transluminale Gefässintervention an den Koronarien mittels Fremdkörperentfernung	36.07.99↔	Einsetzen Herzkranzarterien-Stent(s) mit Medikamenten-Freisetzung, sonstige
00.66.35↔	Perkutan-transluminale Gefässintervention an den Koronarien mittels selektiver Embolisierung	36.09↔	Sonstige Koronararterien-Desobliteration
00.66.36↔	Perkutan-transluminale Gefässintervention an den Koronarien mittels Thrombektomie	36.32↔	Sonstige transmyokardiale Revaskularisation

Prozedur F52-3

92.27.00↔	Implantation oder Einsetzen radioaktiver Elemente (Brachytherapie mit umschlossenen Radionukliden), Körperoberfläche, sonstiger oder n.n.bez. Applikationsort	92.27.11↔	Implantation oder Einsetzen radioaktiver Elemente (Brachytherapie mit umschlossenen Radionukliden), intrauterin
92.27.10↔	Implantation oder Einsetzen radioaktiver Elemente (Brachytherapie mit umschlossenen Radionukliden), weibliche Geschlechtsorgane, n.n.bez.	92.27.12↔	Implantation oder Einsetzen radioaktiver Elemente (Brachytherapie mit umschlossenen Radionukliden), intravaginal
		92.27.13↔	Implantation oder Einsetzen radioaktiver Elemente (Brachytherapie mit umschlossenen Radionukliden), intrauterin und intravaginal kombiniert

92.27.21↔	Implantation oder Einsetzen radioaktiver Elemente (Brachytherapie mit umschlossenen Radionukliden), Körperoberfläche	92.27.40↔	Implantation oder Einsetzen radioaktiver Elemente (Brachytherapie mit umschlossenen Radionukliden), intraoperativ
92.27.22↔	Implantation oder Einsetzen radioaktiver Elemente (Brachytherapie mit umschlossenen Radionukliden), intrakavitär	92.27.70↔	Radioaktive Moulagen, n.n.bez.
92.27.23↔	Implantation oder Einsetzen radioaktiver Elemente (Brachytherapie mit umschlossenen Radionukliden), intraluminal	92.27.71↔	Radioaktive Moulagen, Konstruktion und Applikation von oberflächlichen radioaktiven Moulagen
92.27.30↔	Implantation oder Einsetzen radioaktiver Elemente (Brachytherapie mit umschlossenen Radionukliden), Gefäss n.n.bez.	92.27.72↔	Radioaktive Moulagen, Konstruktion und Applikation von nicht auf der Körperoberfläche verwendeten Applikatoren
92.27.31↔	Implantation oder Einsetzen radioaktiver Elemente (Brachytherapie mit umschlossenen Radionukliden), Koronargefäss	92.27.73↔	Radioaktive Moulagen, Konstruktion und Applikation von Augenapplikatoren
92.27.39↔	Implantation oder Einsetzen radioaktiver Elemente (Brachytherapie mit umschlossenen Radionukliden), sonstiges Gefäss	92.27.79↔	Radioaktive Moulagen, sonstige

ADRG F54**Komplexe oder mehrfache Gefässeingriffe ohne komplizierende Prozeduren, ohne Revision, ohne komplexe Diagnose, Alter > 2 Jahre oder mässig komplexe Gefässeingriffe mit komplizierender Diagnose, ohne äusserst schwere CC, ohne Rotationsthibektomie**

Mindestens eine Prozedur in Tabelle F54-2 und (jede Prozedur in Tabelle F54-3 ausser F54-4 oder mindestens zwei Prozeduren in Tabelle F54-5 oder Prozedur in mindestens zwei der Tabellen F54-5, F54-6 oder Beidseitige Prozedur in Tabelle F54-7 oder Diagnose in Tabelle F54-1)

DRG F54Z**Komplexe oder mehrfache Gefässeingriffe ohne komplizierende Prozeduren, ohne Revision, ohne komplexe Diagnose, Alter > 2 Jahre oder mässig komplexe Gefässeingriffe mit komplizierender Diagnose, ohne äusserst schwere CC, ohne Rotationsthibektomie****Diagnose F54-1**

170.23	Atheroskl ExtremitätArt: Becken-Bein-Typ, mit Ulzeration	170.24	Atheroskl ExtremitätArt: Becken-Bein-Typ, mit Gangrän
--------	--	--------	---

Prozedur F54-2

00.55.00↔	Einsetzen von peripheren Gefässstent(s) mit Medikamenten-Freisetzung, n.n.bez.	38.06.99↔	Inzision von abdominalen Arterien, sonstige
00.55.11↔	Einsetzen von peripheren Gefässstent(s) mit Medikamenten-Freisetzung, drug eluting überlange Stents (>10 cm)	38.07.00↔	Inzision von abdominalen Venen, n.n.bez.
00.55.99↔	Einsetzen von peripheren Gefässstent(s) mit Medikamenten-Freisetzung, sonstige	38.07.10↔	Inzision von tiefen abdominalen Venen, n.n.bez.
00.63↔	Perkutanes Einsetzen von Stent(s) an A. carotis	38.07.11↔	Inzision der V. cava inferior
00.64↔	Perkutanes Einsetzen von Stent(s) an sonstigen präzerebralen (extrakraniellen) Arterien	38.07.12↔	Inzision der V. iliaca
00.65.00↔	Perkutanes Einsetzen von sonstigem(n) intrakraniellen vaskulären Stent(s), n.n.bez.	38.07.19↔	Inzision von tiefen abdominalen Venen, sonstige
00.65.11↔	Perkutanes transluminale Einsetzen von intrakraniellen vaskulären Mikrostent(s)	38.07.99↔	Inzision von abdominalen Venen, sonstige
00.65.99↔	Perkutanes Einsetzen von sonstigem(n) intrakraniellen vaskulären Stent(s), sonstige	38.10↔	Endarterektomie, Lokalisation n.n.bez.
00.67.00↔	Perkutanes Einsetzen von zentralen Gefässstent(s), n.n.bez.	38.11↔	Endarterektomie von intrakraniellen Gefässen
00.67.10↔	Perkutanes Einsetzen von Gefässstent(s) in die V. cava	38.12↔	Endarterektomie von anderen Gefässen an Kopf und Hals
00.67.20↔	Perkutanes Einsetzen von Gefässstent(s) in die V. porta	38.13↔	Endarterektomie von Gefässen der unteren Extremität
00.67.99↔	Perkutanes Einsetzen von zentralen Gefässstent(s), sonstige	38.16.00↔	Endarterektomie von abdominalen Arterien, n.n.bez.
01.21↔	Inzision und Drainage an den kranialen Sinus	38.16.10↔	Endarterektomie von viszerale Arterien, n.n.bez.
38.01↔	Inzision von intrakraniellen Gefässen	38.16.11↔	Endarterektomie des Truncus coeliacus
38.06.00↔	Inzision von abdominalen Arterien, n.n.bez.	38.16.12↔	Endarterektomie der A. gastrica
38.06.10↔	Inzision von viszerale Arterien, n.n.bez.	38.16.13↔	Endarterektomie der A. hepatica
38.06.11↔	Inzision des Truncus coeliacus	38.16.14↔	Endarterektomie der A. lienalis
38.06.12↔	Inzision der A. gastrica	38.16.15↔	Endarterektomie der A. renalis
38.06.13↔	Inzision der A. hepatica	38.16.16↔	Endarterektomie der A. mesenterialis
38.06.14↔	Inzision der A. lienalis	38.16.17↔	Endarterektomie der A. lumbalis
38.06.15↔	Inzision der A. renalis	38.16.18↔	Endarterektomie der A. iliaca
38.06.16↔	Inzision der A. mesenterialis	38.16.19↔	Endarterektomie von viszerale Arterien, sonstige
38.06.17↔	Inzision der A. lumbalis	38.16.99↔	Endarterektomie von abdominalen Arterien, sonstige
38.06.18↔	Inzision der A. iliaca	38.18.00↔	Endarterektomie von Gefässen der unteren Extremität, n.n.bez.
38.06.19↔	Inzision von viszerale Arterien, sonstige	38.18.10↔	Endarterektomie der A. femoralis (communis) (superficialis)
		38.18.11↔	Endarterektomie der A. profunda femoris
		38.18.12↔	Endarterektomie der A. poplitea
		38.18.99↔	Endarterektomie von Gefässen der unteren Extremität, sonstige
		38.21↔	Biopsie eines Blutgefässes
		38.32.00↔	Resektion von anderen Gefässen am Kopf und Hals mit Anastomose, n.n.bez.

38.32.10↔	Resektion von extrakraniellen Arterien an Kopf und Hals mit Anastomose	38.66.19↔	Sonstige Exzision viszeraler Arterien, sonstige
38.32.20↔	Resektion von extrakraniellen Venen an Kopf und Hals mit Anastomose, n.n.bez.	38.66.99↔	Sonstige Exzision abdominaler Arterien, sonstige
38.32.21↔	Resektion der V. jugularis mit Anastomose	38.67.00↔	Sonstige Exzision von abdominalen Venen, n.n.bez.
38.32.22↔	Resektion von oberflächlichen extrakraniellen Venen an Kopf und Hals mit Anastomose	38.67.10↔	Sonstige Exzision von tiefen abdominalen Venen, n.n.bez.
38.32.99↔	Resektion von anderen Gefässen an Kopf und Hals mit Anastomose, sonstige	38.67.11↔	Sonstige Exzision der V. cava inferior
38.33.00↔	Resektion von Gefässen der oberen Extremität (mit Anastomose), n.n.bez.	38.67.12↔	Sonstige Exzision der V. iliaca
38.33.10↔	Resektion von Arterien der oberen Extremität mit Anastomose, n.n.bez.	38.67.19↔	Sonstige Exzision von tiefen abdominalen Venen, sonstige
38.33.11↔	Resektion von Arterien des Oberarms mit Anastomose	38.67.99↔	Sonstige Exzision von abdominalen Venen, sonstige
38.33.12↔	Resektion der A. ulnaris mit Anastomose	38.68.00↔	Sonstige Exzision von Arterien der unteren Extremität, n.n.bez.
38.33.13↔	Resektion von sonstigen Arterien des Unterarmes mit Anastomose	38.68.10↔	Sonstige Exzision von Arterien des Oberschenkels
38.33.14↔	Resektion von Arterien der Hand mit Anastomose	38.68.20↔	Sonstige Exzision von Arterien des Unterschenkels und des Fusses
38.33.20↔	Resektion von Venen der oberen Extremität mit Anastomose, n.n.bez.	38.68.99↔	Sonstige Exzision von Arterien der unteren Extremität, sonstige
38.33.21↔	Resektion der V. axillaris mit Anastomose	38.7x.10↔	Unterbrechung der Vena cava, chirurgisch, n.n.bez.
38.33.22↔	Resektion von sonstigen tiefen Venen der oberen Extremität mit Anastomose	38.7x.11↔	Einsetzen eines Antiebolie-Schirmes in die Vena cava, chirurgisch
38.33.23↔	Resektion von oberflächlichen Venen der oberen Extremität mit Anastomose	38.7x.12↔	Entfernung eines Antiebolie-Schirmes in der Vena cava, chirurgisch
38.33.99↔	Resektion von Gefässen der oberen Extremität (mit Anastomose), sonstige	38.7x.13↔	Ligatur oder Plikatur der Vena cava, chirurgisch
38.42↔	Resektion von anderen Blutgefässen an Kopf und Hals mit Ersatz	38.7x.19↔	Chirurgische Unterbrechung der Vena cava, chirurgisch, sonstige
38.43.00↔	Resektion von Blutgefässen der oberen Extremität mit Ersatz, n.n.bez.	38.81↔	Sonstiger chirurgischer Verschluss von intrakraniellen Gefässen
38.43.10↔	Resektion von Arterien der oberen Extremität mit Ersatz	38.82.00↔	Sonstiger chirurgischer Verschluss von Gefässen am Kopf und Hals, n.n.bez.
38.43.11↔	Resektion der A. axillaris mit Ersatz	38.82.10↔	Sonstiger chirurgischer Verschluss von extrakraniellen Arterien an Kopf und Hals
38.43.20↔	Resektion von Venen der oberen Extremität mit Ersatz, n.n.bez.	38.82.20↔	Sonstiger chirurgischer Verschluss von extrakraniellen Venen an Kopf und Hals, n.n.bez.
38.43.21↔	Resektion der V. axillaris mit Ersatz	38.82.21↔	Sonstiger chirurgischer Verschluss der V. jugularis
38.43.28↔	Resektion von sonstigen tiefen Venen der oberen Extremität mit Ersatz	38.82.22↔	Sonstiger chirurgischer Verschluss von sonstigen tiefen extrakraniellen Venen an Kopf und Hals
38.43.29↔	Resektion von Venen der oberen Extremität mit Ersatz, sonstige	38.82.29↔	Sonstiger chirurgischer Verschluss von extrakraniellen Venen an Kopf und Hals, sonstige
38.43.99↔	Resektion von Blutgefässen der oberen Extremität mit Ersatz, sonstige	38.82.99↔	Sonstiger chirurgischer Verschluss von Gefässen am Kopf und Hals, sonstige
38.61↔	Sonstige Exzision von intrakraniellen Gefässen	38.83.00↔	Sonstiger chirurgischer Verschluss von Gefässen der oberen Extremität, n.n.bez.
38.62↔	Sonstige Exzision von Gefässen an Kopf und Hals	38.83.10↔	Sonstiger chirurgischer Verschluss von Arterien der oberen Extremität, n.n.bez.
38.63.00↔	Sonstige Exzision von Gefässen der oberen Extremität, n.n.bez.	38.83.11↔	Sonstiger chirurgischer Verschluss von Arterien der Hand
38.63.10↔	Sonstige Exzision von Arterien der oberen Extremität, n.n.bez.	38.83.19↔	Sonstiger chirurgischer Verschluss von sonstigen Arterien der oberen Extremität
38.63.11↔	Sonstige Exzision von Arterien der Hand	38.83.20↔	Sonstiger chirurgischer Verschluss von Venen der oberen Extremität, n.n.bez.
38.63.19↔	Sonstige Exzision von Arterien der oberen Extremität, sonstige	38.83.21↔	Sonstiger chirurgischer Verschluss von tiefen Venen der oberen Extremität
38.63.20↔	Sonstige Exzision von Venen der oberen Extremität, n.n.bez.	38.83.29↔	Sonstiger chirurgischer Verschluss von Venen der oberen Extremität, sonstige
38.63.21↔	Sonstige Exzision von tiefen Venen der oberen Extremität	38.83.99↔	Sonstiger chirurgischer Verschluss von Gefässen der oberen Extremität, sonstige
38.63.29↔	Sonstige Exzision von Venen der oberen Extremität, sonstige	38.84.00↔	Sonstiger chirurgischer Verschluss der Aorta, n.n.bez.
38.63.99↔	Sonstige Exzision von Gefässen der oberen Extremität, sonstige	38.84.10↔	Sonstiger chirurgischer Verschluss der thorakalen Aorta
38.64.00↔	Sonstige Exzision der Aorta, n.n.bez.	38.84.20↔	Sonstiger chirurgischer Verschluss der Aorta abdominalis
38.64.10↔	Sonstige Exzision der thorakalen Aorta	38.84.99↔	Sonstiger chirurgischer Verschluss der Aorta, sonstige
38.64.20↔	Sonstige Exzision der Aorta abdominalis	38.85.00↔	Sonstiger chirurgischer Verschluss von anderen thorakalen Gefässen, n.n.bez.
38.64.99↔	Sonstige Exzision der Aorta, sonstige	38.85.10↔	Sonstiger chirurgischer Verschluss von anderen thorakalen Arterien, n.n.bez.
38.65.00↔	Sonstige Exzision von thorakalen Gefässen, n.n.bez.	38.85.11↔	Sonstiger chirurgischer Verschluss der A. subclavia
38.65.10↔	Sonstige Exzision von thorakalen Arterien	38.85.12↔	Sonstiger chirurgischer Verschluss der A. pulmonalis
38.65.20↔	Sonstige Exzision von thorakalen Venen, n.n.bez.	38.85.13↔	Sonstiger chirurgischer Verschluss des Truncus brachiocephalicus
38.65.21↔	Sonstige Exzision der V. cava superior	38.85.19↔	Sonstiger chirurgischer Verschluss von anderen thorakalen Arterien, sonstige
38.65.22↔	Sonstige Exzision von sonstigen tiefen thorakalen Venen	38.85.20↔	Sonstiger chirurgischer Verschluss von thorakalen Venen, n.n.bez.
38.65.29↔	Sonstige Exzision von thorakalen Venen, sonstige	38.85.21↔	Sonstiger chirurgischer Verschluss der V. cava superior
38.65.99↔	Sonstige Exzision von thorakalen Gefässen, sonstige	38.85.22↔	Sonstiger chirurgischer Verschluss der V. pulmonalis
38.66.00↔	Sonstige Exzision von abdominalen Arterien, n.n.bez.	38.85.23↔	Sonstiger chirurgischer Verschluss der V. subclavia
38.66.10↔	Sonstige Exzision von viszeralen Arterien, n.n.bez.	38.85.28↔	Sonstiger chirurgischer Verschluss von sonstigen tiefen thorakalen Venen
38.66.11↔	Sonstige Exzision des Truncus coeliacus		
38.66.12↔	Sonstige Exzision der A. gastrica		
38.66.13↔	Sonstige Exzision der A. hepatica		
38.66.14↔	Sonstige Exzision der A. lienalis		
38.66.15↔	Sonstige Exzision der A. renalis		
38.66.16↔	Sonstige Exzision der A. mesenterialis		
38.66.17↔	Sonstige Exzision der A. lumbalis		
38.66.18↔	Sonstige Exzision der A. iliaca		

38.85.29↔	Sonstiger chirurgischer Verschluss von thorakalen Venen, sonstige	39.31.20↔	Naht einer Arterie des Oberarms, n.n.bez.
38.85.99↔	Sonstiger chirurgischer Verschluss von anderen thorakalen Gefässen, sonstige	39.31.21↔	Naht der A. axillaris
38.86.00↔	Sonstiger chirurgischer Verschluss von abdominalen Arterien, n.n.bez.	39.31.22↔	Naht der A. brachialis
38.86.10↔	Sonstiger chirurgischer Verschluss von viszeralen Arterien, n.n.bez.	39.31.29↔	Naht einer Arterie des Oberarms, sonstige
38.86.11↔	Sonstiger chirurgischer Verschluss des Truncus coeliacus	39.31.30↔	Naht einer Arterie des Unterarms
38.86.12↔	Sonstiger chirurgischer Verschluss der A. gastrica	39.31.40↔	Naht einer Arterie der Hand
38.86.13↔	Sonstiger chirurgischer Verschluss der A. hepatica	39.31.50↔	Naht einer Arterie der unteren Extremität
38.86.14↔	Sonstiger chirurgischer Verschluss der A. lienalis	39.31.60↔	Naht der Aorta, n.n.bez.
38.86.15↔	Sonstiger chirurgischer Verschluss der A. renalis	39.31.61↔	Naht der thorakalen Aorta
38.86.16↔	Sonstiger chirurgischer Verschluss der A. mesenterialis	39.31.62↔	Naht der abdominalen Aorta
38.86.17↔	Sonstiger chirurgischer Verschluss der A. iliaca	39.31.69↔	Naht der Aorta, sonstige
38.86.19↔	Sonstiger chirurgischer Verschluss von viszeralen Arterien, sonstige	39.31.70↔	Naht von sonstigen thorakalen Arterien, n.n.bez.
38.86.99↔	Sonstiger chirurgischer Verschluss von abdominalen Arterien, sonstige	39.31.71↔	Naht der A. pulmonalis
38.87.00↔	Sonstiger chirurgischer Verschluss von abdominalen Venen, n.n.bez.	39.31.72↔	Naht des Truncus brachiocephalicus
38.87.10↔	Sonstiger chirurgischer Verschluss von tiefen abdominalen Venen, n.n.bez.	39.31.73↔	Naht der A. subclavia
38.87.11↔	Sonstiger chirurgischer Verschluss der V. cava inferior	39.31.79↔	Naht von thorakalen Arterien, sonstige
38.87.12↔	Sonstiger chirurgischer Verschluss der V. iliaca communis und V. iliaca interna	39.31.80↔	Naht von abdominalen Arterien, n.n.bez.
38.87.19↔	Sonstiger chirurgischer Verschluss von tiefen abdominalen Venen, sonstige	39.31.81↔	Naht des Truncus coeliacus
38.87.99↔	Sonstiger chirurgischer Verschluss von abdominalen Venen, sonstige	39.31.82↔	Naht der A. gastrica
38.88↔	Sonstiger chirurgischer Verschluss von Arterien der unteren Extremität	39.31.83↔	Naht der A. hepatica
39.0x.00↔	Shunt einer systemischen Arterie zur Pulmonalarterie, n.n.bez.	39.31.84↔	Naht der A. lienalis
39.0x.10↔	Anastomose zwischen A. subclavia und A. pulmonalis (Blalock-Taussig)	39.31.85↔	Naht der A. renalis
39.0x.11↔	Anastomose zwischen Aorta und A. pulmonalis dextra (Waterston-Cooley)	39.31.86↔	Naht der A. mesenterialis
39.0x.12↔	Anastomose zwischen Aorta descendens und A. pulmonalis sinistra (Potts-Smith)	39.31.87↔	Naht der A. lumbalis
39.0x.13↔	Anastomose zwischen A. pulmonalis sinistra und A. pulmonalis dextra	39.31.88↔	Naht der A. iliaca
39.0x.20↔	Prothesenshunt zwischen A. pulmonalis und Aorta, zentral	39.31.89↔	Naht von abdominalen Arterien, sonstige
39.0x.21↔	Prothesenshunt zwischen A. pulmonalis und Aorta, peripher	39.31.99↔	Naht einer Arterie, sonstige
39.0x.23↔	Pulmonalarterielles BANDING	39.41↔	Stillung einer Blutung nach vasikulärem Eingriff
39.0x.24↔	Shunt einer systemischen Arterie zur Pulmonalarterie, Damus-Kay-Stansel-Operation	39.42↔	Revision eines arteriovenösen Shunts zur Hämodialyse
39.0x.99↔	Shunt einer systemischen Arterie zur Pulmonalarterie, sonstige	39.50.00↔	Angioplastik oder Atherektomie an sonstigem(n) Nicht-Herzkranzgefäss(en), n.n.bez.
39.10↔	Intra-abdominaler venöser Shunt, n.n.bez.	39.50.10↔	Angioplastik oder Atherektomie an sonstigem(n) Nicht-Herzkranzgefäss(en) mit Ballon, n.n.bez.
39.11.00↔	Anlage und Revision portosystemischer Shunt, TIPSS, n.n.bez.	39.50.11↔	Angioplastik oder Atherektomie an sonstigem(n) Nicht-Herzkranzgefäss(en) mit einfacher Ballon
39.11.11↔	Anlage portosystemischer Shunt, Einsatz von perkutaner (Ballon-)Angioplastie	39.50.12↔	Angioplastik oder Atherektomie an sonstigem(n) Nicht-Herzkranzgefäss(en) mit cutting Ballon
39.11.12↔	Anlage portosystemischer Shunt, Perkutane Thrombolysie und Thrombektomie	39.50.13↔	Angioplastik oder Atherektomie an sonstigem(n) Nicht-Herzkranzgefäss(en) mit Kryoplastie-Ballon
39.11.13↔	Anlage portosystemischer Shunt, Einsatz von Stent	39.50.14↔	Angioplastik oder Atherektomie an sonstigem(n) Nicht-Herzkranzgefäss(en) mit Drug eluting Ballon
39.11.21↔	Revision portosystemischer Shunt, perkutaner Verschluss	39.50.19↔	Angioplastik oder Atherektomie an sonstigem(n) Nicht-Herzkranzgefäss(en) mit sonstiger Ballon
39.11.22↔	Revision portosystemischer Shunt, Einsatz von Stenteinlage	39.50.20↔	Angioplastik Blade- Laserangioplastie an sonstigem(n) Nicht-Herzkranzgefäss(en)
39.11.23↔	Revision portosystemischer Shunt, Einsatz von perkutaner Thrombektomie und Thrombolysie	39.50.21↔	Angioplastik Thrombektomie an sonstigem(n) Nicht-Herzkranzgefäss(en)
39.11.24↔	Revision portosystemischer Shunt, Durchführung von perkutaner Verkleinerung eines bestehenden portosystemischen Shunts	39.50.99↔	Angioplastik oder Atherektomie an sonstigem(n) Nicht-Herzkranzgefäss(en), sonstige
39.11.99↔	Anlage und Revision portosystemischer Shunt, TIPSS, sonstige	39.51.00↔	Aneurysma-Clipping, n.n.bez.
39.19↔	Intra-abdominaler venöser Shunt, sonstige	39.51.11↔	Aneurysma-Clipping intrakraniell
39.27.00↔	Arteriovenöser Shunt für Hämodialyse, n.n.bez.	39.51.99↔	Aneurysma-Clipping, sonstige
39.27.10↔	AV-Fistel für Hämodialyse	39.52.00↔	Sonstige Korrektur eines Aneurysmas, n.n.bez.
39.27.11↔	AV-Fistel mit allogenen oder alloplastischem Material für Hämodialyse	39.52.10↔	Sonstige Korrektur eines Aneurysmas von Blutgefässen an Kopf und Hals, n.n.bez.
39.27.99↔	Arteriovenöser Shunt für Hämodialyse, sonstige	39.52.11↔	Sonstige Korrektur eines Aneurysmas von intrakraniellen Blutgefässen
39.31.00↔	Naht einer Arterie, n.n.bez.	39.52.19↔	Sonstige Korrektur eines Aneurysmas von Blutgefässen an Kopf und Hals, sonstige
39.31.10↔	Naht einer Arterie an Kopf und Hals, n.n.bez.	39.52.20↔	Sonstige Korrektur eines Aneurysmas der Aorta, n.n.bez.
39.31.11↔	Naht einer intrakraniellen Arterie	39.52.21↔	Sonstige offen chirurgische Korrektur eines Aneurysmas der Aorta ascendens, des Aortenbogens und der thorakalen Aorta
39.31.19↔	Naht einer Arterie an Kopf und Hals, sonstige	39.52.22↔	Sonstige offen chirurgische Korrektur eines Aneurysmas der Aorta abdominalis
		39.52.29↔	Sonstige Korrektur eines Aneurysmas der Aorta, sonstige
		39.53↔	Verschluss einer arteriovenösen Fistel
		39.54.00↔	Re-entry Operation, n.n.bez.
		39.54.10↔	Re-entry Operation, thorakale Aorta
		39.54.20↔	Re-entry Operation, Aorta abdominalis
		39.54.99↔	Re-entry Operation, sonstige
		39.55↔	Reimplantation eines abgerissenen Nierengefässes

39.56.00↔	Plastische Rekonstruktion eines Blutgefässes mit Gewebe-Patch, n.n.bez.	39.57.13↔	Plastische Rekonstruktion der V. jugularis mit synthetischem Patch Graft
39.56.10↔	Plastische Rekonstruktion von Gefässen an Kopf und Hals mit Gewebe-Patch, n.n.bez.	39.57.19↔	Plastische Rekonstruktion von Gefässen an Kopf und Hals mit synthetischem Patch Graft, sonstige
39.56.11↔	Plastische Rekonstruktion von intrakraniellen Gefässen mit Gewebe-Patch	39.57.20↔	Plastische Rekonstruktion von Gefässen der oberen Extremität mit synthetischem Patch Graft, n.n.bez.
39.56.12↔	Plastische Rekonstruktion der V. jugularis mit Gewebe-Patch	39.57.21↔	Plastische Rekonstruktion von Arterien der oberen Extremität mit synthetischem Patch Graft
39.56.19↔	Plastische Rekonstruktion von Gefässen an Kopf und Hals mit Gewebe-Patch, sonstige	39.57.22↔	Plastische Rekonstruktion der V. subclavia, V. axillaris und V. brachiocephalica mit synthetischem Patch Graft
39.56.20↔	Plastische Rekonstruktion von Gefässen der oberen Extremität mit Gewebe-Patch, n.n.bez.	39.57.23↔	Plastische Rekonstruktion von sonstigen tiefen Venen der oberen Extremitäten mit synthetischem Patch Graft
39.56.21↔	Plastische Rekonstruktion von Arterien der oberen Extremität mit Gewebe-Patch	39.57.29↔	Plastische Rekonstruktion von Gefässen der oberen Extremität mit synthetischem Patch Graft, sonstige
39.56.22↔	Plastische Rekonstruktion der V. subclavia, V. axillaris und V. brachiocephalica mit Gewebe-Patch	39.57.30↔	Plastische Rekonstruktion von thorakalen Gefässen mit synthetischem Patch Graft, n.n.bez.
39.56.23↔	Plastische Rekonstruktion von sonstigen tiefen Venen der oberen Extremitäten mit Gewebe-Patch	39.57.31↔	Plastische Rekonstruktion der thorakalen Aorta mit synthetischem Patch Graft
39.56.29↔	Plastische Rekonstruktion von Gefässen der oberen Extremität mit Gewebe-Patch, sonstige	39.57.32↔	Plastische Rekonstruktion der V. pulmonalis mit synthetischem Patch Graft
39.56.30↔	Plastische Rekonstruktion von thorakalen Gefässen mit Gewebe-Patch, n.n.bez.	39.57.33↔	Plastische Rekonstruktion der V. cava superior mit synthetischem Patch Graft
39.56.31↔	Plastische Rekonstruktion der thorakalen Aorta mit Gewebe-Patch	39.57.39↔	Plastische Rekonstruktion von thorakalen Gefässen mit synthetischem Patch Graft, sonstige
39.56.32↔	Plastische Rekonstruktion der V. pulmonalis mit Gewebe-Patch	39.57.40↔	Plastische Rekonstruktion abdominaler Arterien mit synthetischem Patch Graft, n.n.bez.
39.56.33↔	Plastische Rekonstruktion der V. cava superior mit Gewebe-Patch	39.57.41↔	Plastische Rekonstruktion der abdominalen Aorta mit synthetischem Patch Graft
39.56.39↔	Plastische Rekonstruktion von thorakalen Gefässen mit Gewebe-Patch, sonstige	39.57.42↔	Plastische Rekonstruktion des Truncus coeliacus mit synthetischem Patch Graft
39.56.40↔	Plastische Rekonstruktion abdominaler Arterien mit Gewebe-Patch, n.n.bez.	39.57.43↔	Plastische Rekonstruktion der A. gastrica mit synthetischem Patch Graft
39.56.41↔	Plastische Rekonstruktion der abdominalen Aorta mit Gewebe-Patch	39.57.44↔	Plastische Rekonstruktion der A. hepatica mit synthetischem Patch Graft
39.56.42↔	Plastische Rekonstruktion des Truncus coeliacus mit Gewebe-Patch	39.57.45↔	Plastische Rekonstruktion der A. lienalis mit synthetischem Patch Graft
39.56.43↔	Plastische Rekonstruktion der A. gastrica mit Gewebe-Patch	39.57.46↔	Plastische Rekonstruktion der A. renalis mit synthetischem Patch Graft
39.56.44↔	Plastische Rekonstruktion der A. hepatica mit Gewebe-Patch	39.57.47↔	Plastische Rekonstruktion der A. mesenterica mit synthetischem Patch Graft
39.56.45↔	Plastische Rekonstruktion der A. lienalis mit Gewebe-Patch	39.57.48↔	Plastische Rekonstruktion der A. iliaca mit synthetischem Patch Graft
39.56.46↔	Plastische Rekonstruktion der A. renalis mit Gewebe-Patch	39.57.49↔	Plastische Rekonstruktion abdominaler Arterien mit synthetischem Patch Graft, sonstige
39.56.47↔	Plastische Rekonstruktion der A. mesenterica mit Gewebe-Patch	39.57.50↔	Plastische Rekonstruktion abdominaler Venen mit synthetischem Patch Graft, n.n.bez.
39.56.48↔	Plastische Rekonstruktion der A. iliaca mit Gewebe-Patch	39.57.51↔	Plastische Rekonstruktion der V. cava inferior mit synthetischem Patch Graft
39.56.49↔	Plastische Rekonstruktion abdominaler Arterien mit Gewebe-Patch, sonstige	39.57.52↔	Plastische Rekonstruktion der V. iliaca mit synthetischem Patch Graft
39.56.50↔	Plastische Rekonstruktion abdominaler Venen mit Gewebe-Patch, n.n.bez.	39.57.59↔	Plastische Rekonstruktion abdominaler Venen mit synthetischem Patch Graft, sonstige
39.56.51↔	Plastische Rekonstruktion der V. cava inferior mit Gewebe-Patch	39.57.60↔	Plastische Rekonstruktion von Gefässen der unteren Extremität mit synthetischem Patch Graft, n.n.bez.
39.56.52↔	Plastische Rekonstruktion der V. iliaca mit Gewebe-Patch	39.57.61↔	Plastische Rekonstruktion von Arterien der unteren Extremität mit synthetischem Patch Graft
39.56.59↔	Plastische Rekonstruktion abdominaler Venen mit Gewebe-Patch, sonstige	39.57.62↔	Plastische Rekonstruktion der V. femoralis und V.poplitea mit synthetischem Patch Graft
39.56.60↔	Plastische Rekonstruktion von Gefässen der unteren Extremität mit Gewebe-Patch, n.n.bez.	39.57.63↔	Plastische Rekonstruktion von sonstigen tiefen Venen der unteren Extremitäten mit synthetischem Patch Graft
39.56.61↔	Plastische Rekonstruktion von Arterien der unteren Extremität mit Gewebe-Patch	39.57.64↔	Plastische Rekonstruktion von oberflächlichen Venen des Oberschenkels mit synthetischem Patch Graft
39.56.62↔	Plastische Rekonstruktion der V. femoralis und V.poplitea mit Gewebe-Patch	39.57.69↔	Plastische Rekonstruktion von Gefässen der unteren Extremität mit synthetischem Patch Graft, sonstige
39.56.63↔	Plastische Rekonstruktion von sonstigen tiefen Venen der unteren Extremitäten mit Gewebe-Patch	39.57.99↔	Plastische Rekonstruktion mit synthetischem Patch Graft, sonstige
39.56.64↔	Plastische Rekonstruktion von oberflächlichen Venen des Oberschenkels mit Gewebe-Patch	39.58↔	Plastische Rekonstruktion eines Blutgefässes mit Patch Graft n.n.bez.
39.56.69↔	Plastische Rekonstruktion von Gefässen der unteren Extremität mit Gewebe-Patch, sonstige	39.59.10↔	Transposition von Arterien, n.n.bez.
39.56.99↔	Plastische Rekonstruktion eines Blutgefässes mit Gewebe-Patch, sonstige	39.59.11↔	Transposition der extrakraniellen A. vertebralis
39.57.00↔	Plastische Rekonstruktion mit synthetischem Patch Graft, n.n.bez.	39.59.12↔	Transposition von sonstigen extrakraniellen Arterien an Kopf und Hals
39.57.10↔	Plastische Rekonstruktion von Gefässen an Kopf und Hals mit synthetischem Patch Graft, n.n.bez.	39.59.13↔	Transposition von Arterien der oberen Extremität
39.57.11↔	Plastische Rekonstruktion von intrakraniellen Gefässen mit synthetischem Patch Graft		
39.57.12↔	Plastische Rekonstruktion von extrakraniellen Arterien an Kopf und Hals mit synthetischem Patch Graft		

39.59.14↔	Transposition von thorakalen Arterien	39.75.01↔	Perkutan-transluminale Gefässintervention, Fremdkörperentfernung mit Bergekatheter, Körbchenkatheter, etc.
39.59.15↔	Transposition der A. gastrica, A. hepatica und A. lienalis	39.75.10↔	Perkutan-transluminale Gefässintervention, sonstige Gefässe, Kathetersysteme zu Rekanalisation von Totalverschlüssen
39.59.16↔	Transposition der A. renalis	39.75.11↔	Perkutan-transluminale Gefässintervention, sonstige Gefässe, Rotationsthrombektomie
39.59.17↔	Transposition der A. mesenterica	39.75.12↔	Perkutan-transluminale Gefässintervention, sonstige Gefässe, Laserangioplastie
39.59.18↔	Transposition sonstiger viszeraler Arterien	39.75.13↔	Perkutan-transluminale Gefässintervention, sonstige Gefässe, Anti-Embolie-System (periphere oder viscerale Gefässe)
39.59.19↔	Transposition der A. iliaca	39.75.14↔	Perkutan-transluminale Gefässintervention, sonstige Gefässe, Atherektomie
39.59.20↔	Transposition von sonstigen abdominalen Arterien	39.75.15↔	Perkutan-transluminale Gefässintervention, sonstige Gefässe, selektive Thrombolysen
39.59.21↔	Transposition von Arterien der unteren Extremität	39.75.16↔	Perkutan-transluminale Gefässintervention sonstige Gefässe, selektive Thrombolysen, ultraschallunterstützt
39.59.29↔	Transposition von Arterien, sonstige	39.76.00↔	Perkutane transluminale endovaskuläre Intervention an präzerebralem(en) (extrakraniell(en)) Gefäss(en), n.n.bez.
39.59.30↔	Sonstige plastische Rekonstruktion von Gefässen an Kopf und Hals, n.n.bez.	39.76.10↔	Perkutane Ballonangioplastie an präzerebralem(en) (extrakraniell(en)) Gefäss(en)
39.59.31↔	Sonstige plastische Rekonstruktion eines intrakraniellen Gefässes	39.76.20↔	Perkutane Bladeangioplastie an präzerebralem(en) (extrakraniell(en)) Gefäss(en)
39.59.32↔	Sonstige plastische Rekonstruktion der extrakraniellen A. vertebralis	39.76.30↔	Perkutane Laserangioplastie an präzerebralem(en) (extrakraniell(en)) Gefäss(en)
39.59.33↔	Sonstige plastische Rekonstruktion von extrakraniellen Arterien an Kopf und Hals, sonstige	39.76.40↔	Perkutane Atherektomie an präzerebralem(en) (extrakraniell(en)) Gefäss(en)
39.59.34↔	Sonstige plastische Rekonstruktion der V. jugularis	39.76.50↔	Perkutane selektive Thrombolysen an extrakraniellen Gefässen des Kopfes und Halses
39.59.39↔	Sonstige plastische Rekonstruktion von Gefässen an Kopf und Hals, sonstige	39.76.60↔	Perkutane Thrombektomie an präzerebralem(en) (extrakraniell(en)) Gefäss(en), n.n.bez.
39.59.40↔	Sonstige plastische Rekonstruktion von Gefässen der oberen Extremität, n.n.bez.	39.76.61↔	Perkutane Rotationsthrombektomie an präzerebralem(en) (extrakraniell(en)) Gefäss(en)
39.59.41↔	Sonstige plastische Rekonstruktion von Arterien der oberen Extremität	39.76.62↔	Perkutane stentgestützte Thrombektomie an extrakraniellen Gefässen
39.59.42↔	Sonstige plastische Rekonstruktion der V. subclavia, V. axillaris und V. brachiocephalica	39.76.69↔	Perkutane Thrombektomie an präzerebralem(en) (extrakraniell(en)) Gefäss(en), sonstige
39.59.48↔	Sonstige plastische Rekonstruktion von sonstigen tiefen Venen der oberen Extremität	39.76.70↔	Perkutane endovaskuläre Fremdkörperentfernung aus extrakraniellen Gefässen des Kopfes und Halses
39.59.49↔	Sonstige plastische Rekonstruktion von Gefässen der oberen Extremität, sonstige	39.76.99↔	Perkutane transluminale endovaskuläre Intervention an präzerebralem(en) (extrakraniell(en)) Gefäss(en), sonstige
39.59.50↔	Sonstige plastische Rekonstruktion von thorakalen Gefässen, n.n.bez.	39.77.00↔	Perkutane transluminale und endovaskuläre Intervention an intrakraniell(en) Gefäss(en), n.n.bez.
39.59.51↔	Sonstige plastische Rekonstruktion der thorakalen Aorta	39.77.10↔	Perkutane Ballonangioplastie an intrakraniell(n) Gefäss(en)
39.59.52↔	Sonstige plastische Rekonstruktion der A. pulmonalis	39.77.20↔	Perkutane Bladeangioplastie an intrakraniell(n) Gefäss(en)
39.59.53↔	Sonstige plastische Rekonstruktion von thorakalen Arterien, sonstige	39.77.30↔	Perkutane Laserangioplastie an intrakraniell(n) Gefäss(en)
39.59.54↔	Sonstige plastische Rekonstruktion der V. pulmonalis	39.77.40↔	Perkutane Atherektomie an intrakraniell(n) Gefäss(en)
39.59.55↔	Sonstige plastische Rekonstruktion der V. cava superior	39.77.50↔	Perkutane selektive Thrombolysen von intrakraniell(n) Gefäss(en)
39.59.59↔	Sonstige plastische Rekonstruktion von thorakalen Gefässen, sonstige	39.77.60↔	Perkutane Thrombektomie an intrakraniell(n) Gefäss(en), n.n.bez.
39.59.60↔	Sonstige plastische Rekonstruktion von abdominalen Arterien, n.n.bez.	39.77.61↔	Perkutane Rotationsthrombektomie an intrakraniell(n) Gefäss(en)
39.59.61↔	Sonstige plastische Rekonstruktion der abdominalen Aorta	39.77.62↔	Perkutane stentgestützte Thrombektomie an intrakraniell(n) Gefäss(en)
39.59.62↔	Sonstige plastische Rekonstruktion des Truncus coeliacus	39.77.69↔	Perkutane Thrombektomie an intrakraniell(n) Gefäss(en), sonstige
39.59.63↔	Sonstige plastische Rekonstruktion der A. gastrica	39.77.70↔	Perkutane endovaskuläre Fremdkörperentfernung aus intrakraniell(n) Gefäss(en)
39.59.64↔	Sonstige plastische Rekonstruktion A. hepatica	39.77.99↔	Perkutane transluminale endovaskuläre Intervention an intrakraniell(en) Gefäss(en), sonstige
39.59.65↔	Sonstige plastische Rekonstruktion der A. lienalis	39.8x.00↔	Operationen am Glomus caroticum, Sinus caroticus und anderen Paraganglien, n.n.bez.
39.59.66↔	Sonstige plastische Rekonstruktion der A. renalis	39.8x.10↔	Exploration des Glomus caroticum und anderer Paraganglien
39.59.67↔	Sonstige plastische Rekonstruktion der A. mesenterica	39.8x.11↔	Exzision des Glomus caroticum und anderer Paraganglien
39.59.68↔	Sonstige plastische Rekonstruktion der A. iliaca	39.8x.20↔	Implantation oder Ersetzen eines Impulsgenerators zur Aktivierung des Baroreflexes
39.59.69↔	Sonstige plastische Rekonstruktion von abdominalen Arterien, sonstige	39.8x.21↔	Revision (ohne Wechsel) eines Impulsgenerators zur Aktivierung des Baroreflexes
39.59.70↔	Sonstige plastische Rekonstruktion von abdominalen Venen, n.n.bez.	39.8x.22↔	Entfernen eines Impulsgenerators zur Aktivierung des Baroreflexes
39.59.71↔	Sonstige plastische Rekonstruktion der V. cava inferior	39.8x.30↔	Implantation oder Ersetzen einer (von) Elektrode(n) zur Aktivierung des Baroreflexes
39.59.72↔	Sonstige plastische Rekonstruktion der V. iliaca		
39.59.79↔	Sonstige plastische Rekonstruktion von abdominalen Venen, sonstige		
39.59.80↔	Sonstige plastische Rekonstruktion von Gefässen der unteren Extremität, n.n.bez.		
39.59.81↔	Sonstige plastische Rekonstruktion von Arterien der unteren Extremität		
39.59.82↔	Sonstige plastische Rekonstruktion der V. femoralis		
39.59.83↔	Sonstige plastische Rekonstruktion der V. poplitea		
39.59.88↔	Sonstige plastische Rekonstruktion von sonstigen tiefen Venen der unteren Extremität		
39.59.89↔	Sonstige plastische Rekonstruktion von Gefässen der unteren Extremität, sonstige		
39.59.90↔	Sonstige plastische Rekonstruktion eines Gefässes, Venenklappenplastik		

39.8x.31↔	Revision (ohne Wechsel) einer (von) Elektrode(n) zur Aktivierung des Baroreflexes	39.90.32↔	Einsetzen von überlangen covered Stent(s) (>10 cm) in nicht-kardiale Gefässe
39.8x.32↔	Entfernen einer (von) Elektrode(n) zur Aktivierung des Baroreflexes	39.90.39↔	Einsetzen von überlangen Stent(s) (>10 cm) in nicht-kardiale Gefässe, sonstige
39.8x.99↔	Operationen am Glomus caroticum, Sinus caroticus und anderen Paraganglien, sonstige	39.90.99↔	Einsetzen von peripheren Gefässstent(s) ohne Medikamenten-Freisetzung, sonstige
39.90.00↔	Einsetzen von peripheren Gefässstent(s) ohne Medikamenten-Freisetzung, n.n.bez.	39.99.00↔	Sonstige Operationen an Blutgefässen, n.n.bez.
39.90.10↔	Einsetzen von Gefässstent(s) in nicht-kardiale Gefässe, bare Stents	39.99.10↔	Aortopexie
39.90.11↔	Einsetzen von Gefässstent(s) in nicht-kardiale Gefässe, bioresorbierbare Stents	39.99.20↔	Operationen bei kongenitalen Gefässanomalien, n.n.bez.
39.90.12↔	Einsetzen von Gefässstent(s) in nicht-kardiale Gefässe, grosslumige Stents n.n.bez.	39.99.21↔	Operationen bei kongenitaler Anomalie des Aortenisthmus (Stenose) oder bei unterbrochenem Aortenbogen
39.90.13↔	Einsetzen von Gefässstent(s) in nicht-kardiale Gefässe, grosslumige Stents ungecovered	39.99.22↔	Operationen bei kongenitalen Anomalien der A. oder V. pulmonalis oder bei A. lusoria
39.90.14↔	Einsetzen von Gefässstent(s) in nicht-kardiale Gefässe, Grosslumige Stents gecovered	39.99.23↔	Operationen bei kongenitalen Anomalien der V. cava
39.90.15↔	Einsetzen von Gefässstent(s) in nicht-kardiale Gefässe, gecovered Stents (Stentgrafts) in nicht-aneurysmatischen Gefässen	39.99.24↔	Operationen bei kongenitalen Kollateralgefässen und Unifokalisierung
39.90.16↔	Einsetzen von Gefässstent(s) in nichtkardiale Gefässe, gecoverte Stent-Grafts mit bioaktiver Oberfläche	39.99.30↔	Katheterinterventioneller Verschluss des Ductus arteriosus Botalli, n.n.bez
39.90.17↔	Einsetzen von peripheren Gefässstent(s), Multilayerstents	39.99.31↔	Katheterinterventioneller Verschluss des Ductus arteriosus Botalli, mit Coil
39.90.19↔	Einsetzen von Gefässstent(s) in nicht-kardiale Gefässe, sonstige Stents	39.99.32↔	Katheterinterventioneller Verschluss des Ductus arteriosus Botalli, mit Amplatz-Ductus-Occluder
39.90.30↔	Einsetzen von überlangen Stent(s) (>10 cm) in nicht-kardiale Gefässe, n.n.bez.	39.99.38↔	Katheterinterventioneller Verschluss des Ductus arteriosus Botalli, sonstige
39.90.31↔	Einsetzen von überlangen bare Stent(s) (>10 cm) in nicht-kardiale Gefässe	39.99.39↔	Operationen bei sonstigen kongenitalen Gefässanomalien
		39.99.99↔	Sonstige Operationen an Blutgefässen, sonstige

Prozedur F54-3

00.55.00↔	Einsetzen von peripheren Gefässstent(s) mit Medikamenten-Freisetzung, n.n.bez.	03.99.32↔	Revision (ohne Ersetzen) der Elektrode(n) eines epiduralen Neurostimulators, Plattenelektrode, Einzelelektrodensystem
00.55.11↔	Einsetzen von peripheren Gefässstent(s) mit Medikamenten-Freisetzung, drug eluting überlange Stents (>10 cm)	03.99.33↔	Revision (ohne Ersetzen) der Elektrode(n) eines epiduralen Neurostimulators, Plattenelektrode, Mehrelektrodensystem
00.55.99↔	Einsetzen von peripheren Gefässstent(s) mit Medikamenten-Freisetzung, sonstige	03.99.40↔	Revision (ohne Ersetzen) eines Katheters zur intrathekalen und epiduralen Infusion
00.63↔	Perkutanes Einsetzen von Stent(s) an A. carotis	03.99.99↔	Sonstige Operation an Rückenmark und Strukturen des Spinalkanals, sonstige
00.64↔	Perkutanes Einsetzen von Stent(s) an sonstigen präzerebralen (extrakraniellen) Arterien	31.79.00↔	Sonstige plastische Rekonstruktion an der Trachea, n.n.bez.
00.65.00↔	Perkutanes Einsetzen von sonstigem(n) intrakraniellen vaskulären Stent(s), n.n.bez.	31.79.11↔	Plastische Rekonstruktion (Tracheatransplantation)
00.65.11↔	Perkutanes transluminales Einsetzen von intrakraniellen vaskulären Mikrostent(s)	31.79.12↔	Tracheopexie
00.65.99↔	Perkutanes Einsetzen von sonstigem(n) intrakraniellen vaskulären Stent(s), sonstige	31.79.13↔	End-zu-End-Anastomose der Trachea (bei Ruptur)
00.67.00↔	Perkutanes Einsetzen von zentralen Gefässstent(s), n.n.bez.	31.79.14↔	Cricotracheale Resektion
00.67.10↔	Perkutanes Einsetzen von Gefässstent(s) in die V. cava	31.79.15↔	Sonstige (plastische) Rekonstruktion an der Trachea bei Trachealstenose
00.67.20↔	Perkutanes Einsetzen von Gefässstent(s) in die V. porta	31.79.99↔	Sonstige plastische Rekonstruktion an der Trachea, sonstige
00.67.99↔	Perkutanes Einsetzen von zentralen Gefässstent(s), sonstige	38.01↔	Inzision von intrakraniellen Gefässen
01.14.00↔	Offene Biopsie am Gehirn, n.n.bez.	38.06.00↔	Inzision von abdominalen Arterien, n.n.bez.
01.14.10↔	Stereotaktische offene Biopsie am Gehirn	38.06.10↔	Inzision von viszeralen Arterien, n.n.bez.
01.14.99↔	Offene Biopsie am Gehirn, sonstige	38.06.11↔	Inzision des Truncus coeliacus
01.21↔	Inzision und Drainage an den kranialen Sinus	38.06.12↔	Inzision der A. gastrica
02.13↔	Ligatur eines Gefässes der Hirnhäute	38.06.13↔	Inzision der A. hepatica
03.99.10↔	Operation an intraspinalen Blutgefässen (z.B. Ligatur, Destruktion, Resektion)	38.06.14↔	Inzision der A. lienalis
03.99.19↔	Sonstige Operationen an intraspinalen Blutgefässen	38.06.15↔	Inzision der A. renalis
03.99.20↔	Operation am spinalen Liquorsystem, Anlegen eines subkutanen Reservoirs am spinalen Liquorsystem	38.06.16↔	Inzision der A. mesenterialis
03.99.21↔	Operation am spinalen Liquorsystem, Revision eines subkutanen Reservoirs, eines Katheters oder einer Medikamentenpumpe zur intrathekalen und epiduralen Infusion	38.06.17↔	Inzision der A. lumbalis
03.99.22↔	Operation am spinalen Liquorsystem, Entfernung eines subkutanen Reservoirs am spinalen Liquorsystem	38.06.18↔	Inzision der A. iliaca
03.99.29↔	Sonstige Operationen am spinalen Liquorsystem	38.06.19↔	Inzision von viszeralen Arterien, sonstige
03.99.30↔	Revision (ohne Ersetzen) der Elektrode(n) eines epiduralen Neurostimulators, Stabelektrode, Einzelelektrodensystem	38.06.99↔	Inzision von abdominalen Arterien, sonstige
03.99.31↔	Revision (ohne Ersetzen) der Elektrode(n) eines epiduralen Neurostimulators, Stabelektrode, Mehrelektrodensystem	38.07.00↔	Inzision von abdominalen Venen, n.n.bez.
		38.07.10↔	Inzision von tiefen abdominalen Venen, n.n.bez.
		38.07.11↔	Inzision der V. cava inferior
		38.07.12↔	Inzision der V. iliaca
		38.07.19↔	Inzision von tiefen abdominalen Venen, sonstige
		38.07.99↔	Inzision von abdominalen Venen, sonstige
		38.10↔	Endarterektomie, Lokalisation n.n.bez.
		38.11↔	Endarterektomie von intrakraniellen Gefässen
		38.12↔	Endarterektomie von anderen Gefässen an Kopf und Hals
		38.13↔	Endarterektomie von Gefässen der oberen Extremität

38.16.00↔	Endarterektomie von abdominalen Arterien, n.n.bez.	38.64.10↔	Sonstige Exzision der thorakalen Aorta
38.16.10↔	Endarterektomie von viszeralen Arterien, n.n.bez.	38.64.20↔	Sonstige Exzision der Aorta abdominalis
38.16.11↔	Endarterektomie des Truncus coeliacus	38.64.99↔	Sonstige Exzision der Aorta, sonstige
38.16.12↔	Endarterektomie der A. gastrica	38.65.00↔	Sonstige Exzision von thorakalen Gefässen, n.n.bez.
38.16.13↔	Endarterektomie der A. hepatica	38.65.10↔	Sonstige Exzision von thorakalen Arterien
38.16.14↔	Endarterektomie der A. lienalis	38.65.20↔	Sonstige Exzision von thorakalen Venen, n.n.bez.
38.16.15↔	Endarterektomie der A. renalis	38.65.21↔	Sonstige Exzision der V. cava superior
38.16.16↔	Endarterektomie der A. mesenterialis	38.65.22↔	Sonstige Exzision von sonstigen tiefen thorakalen Venen
38.16.17↔	Endarterektomie der A. lumbalis	38.65.29↔	Sonstige Exzision von thorakalen Venen, sonstige
38.16.18↔	Endarterektomie der A. iliaca	38.65.99↔	Sonstige Exzision von thorakalen Gefässen, sonstige
38.16.19↔	Endarterektomie von viszeralen Arterien, sonstige	38.66.00↔	Sonstige Exzision von abdominalen Arterien, n.n.bez.
38.16.99↔	Endarterektomie von abdominalen Arterien, sonstige	38.66.10↔	Sonstige Exzision von viszeralen Arterien, n.n.bez.
38.18.00↔	Endarterektomie von Gefässen der unteren Extremität, n.n.bez.	38.66.11↔	Sonstige Exzision des Truncus coeliacus
38.18.10↔	Endarterektomie der A. femoralis (communis) (superficialis)	38.66.12↔	Sonstige Exzision der A. gastrica
38.18.11↔	Endarterektomie der A. profunda femoris	38.66.13↔	Sonstige Exzision der A. hepatica
38.18.12↔	Endarterektomie der A. poplitea	38.66.14↔	Sonstige Exzision der A. lienalis
38.18.99↔	Endarterektomie von Gefässen der unteren Extremität, sonstige	38.66.15↔	Sonstige Exzision der A. renalis
38.21↔	Biopsie eines Blutgefässes	38.66.16↔	Sonstige Exzision der A. mesenterialis
38.32.00↔	Resektion von anderen Gefässen am Kopf und Hals mit Anastomose, n.n.bez.	38.66.17↔	Sonstige Exzision der A. lumbalis
38.32.10↔	Resektion von extrakraniellen Arterien an Kopf und Hals mit Anastomose	38.66.18↔	Sonstige Exzision der A. iliaca
38.32.20↔	Resektion von extrakraniellen Venen an Kopf und Hals mit Anastomose, n.n.bez.	38.66.19↔	Sonstige Exzision viszeraler Arterien, sonstige
38.32.21↔	Resektion der V. jugularis mit Anastomose	38.66.99↔	Sonstige Exzision abdominaler Arterien, sonstige
38.32.22↔	Resektion von oberflächlichen extrakraniellen Venen an Kopf und Hals mit Anastomose	38.67.00↔	Sonstige Exzision von abdominalen Venen, n.n.bez.
38.32.99↔	Resektion von anderen Gefässen an Kopf und Hals mit Anastomose, sonstige	38.67.10↔	Sonstige Exzision von tiefen abdominalen Venen, n.n.bez.
38.33.00↔	Resektion von Gefässen der oberen Extremität (mit Anastomose), n.n.bez.	38.67.11↔	Sonstige Exzision der V. cava inferior
38.33.10↔	Resektion von Arterien der oberen Extremität mit Anastomose, n.n.bez.	38.67.12↔	Sonstige Exzision der V. iliaca
38.33.11↔	Resektion von Arterien des Oberarms mit Anastomose	38.67.19↔	Sonstige Exzision von tiefen abdominalen Venen, sonstige
38.33.12↔	Resektion der A. ulnaris mit Anastomose	38.67.99↔	Sonstige Exzision von abdominalen Venen, sonstige
38.33.13↔	Resektion von sonstigen Arterien des Unterarms mit Anastomose	38.68.00↔	Sonstige Exzision von Arterien der unteren Extremität, n.n.bez.
38.33.14↔	Resektion von Arterien der Hand mit Anastomose	38.68.10↔	Sonstige Exzision von Arterien des Oberschenkels
38.33.20↔	Resektion von Venen der oberen Extremität mit Anastomose, n.n.bez.	38.68.20↔	Sonstige Exzision von Arterien des Unterschenkels und des Fusses
38.33.21↔	Resektion der V. axillaris mit Anastomose	38.68.99↔	Sonstige Exzision von Arterien der unteren Extremität, sonstige
38.33.22↔	Resektion von sonstigen tiefen Venen der oberen Extremität mit Anastomose	38.7x.10↔	Unterbrechung der Vena cava, chirurgisch, n.n.bez.
38.33.23↔	Resektion von oberflächlichen Venen der oberen Extremität mit Anastomose	38.7x.11↔	Einsetzen eines Antiembolie-Schirmes in die Vena cava, chirurgisch
38.33.99↔	Resektion von Gefässen der oberen Extremität (mit Anastomose), sonstige	38.7x.12↔	Entfernung eines Antiembolie-Schirmes in der Vena cava, chirurgisch
38.42↔	Resektion von anderen Blutgefässen an Kopf und Hals mit Ersatz	38.7x.13↔	Ligatur oder Plikatur der Vena cava, chirurgisch
38.43.00↔	Resektion von Blutgefässen der oberen Extremität mit Ersatz, n.n.bez.	38.7x.19↔	Chirurgische Unterbrechung der Vena cava, chirurgisch, sonstige
38.43.10↔	Resektion von Arterien der oberen Extremität mit Ersatz	38.81↔	Sonstiger chirurgischer Verschluss von intrakraniellen Gefässen
38.43.11↔	Resektion der A. axillaris mit Ersatz	38.82.00↔	Sonstiger chirurgischer Verschluss von Gefässen am Kopf und Hals, n.n.bez.
38.43.20↔	Resektion von Venen der oberen Extremität mit Ersatz, n.n.bez.	38.82.10↔	Sonstiger chirurgischer Verschluss von extrakraniellen Arterien an Kopf und Hals
38.43.21↔	Resektion der V. axillaris mit Ersatz	38.82.20↔	Sonstiger chirurgischer Verschluss von extrakraniellen Venen an Kopf und Hals, n.n.bez.
38.43.28↔	Resektion von sonstigen tiefen Venen der oberen Extremität mit Ersatz	38.82.21↔	Sonstiger chirurgischer Verschluss der V. jugularis
38.43.29↔	Resektion von Venen der oberen Extremität mit Ersatz, sonstige	38.82.22↔	Sonstiger chirurgischer Verschluss von sonstigen tiefen extrakraniellen Venen an Kopf und Hals
38.43.99↔	Resektion von Blutgefässen der oberen Extremität mit Ersatz, sonstige	38.82.29↔	Sonstiger chirurgischer Verschluss von extrakraniellen Venen an Kopf und Hals, sonstige
38.61↔	Sonstige Exzision von intrakraniellen Gefässen	38.82.99↔	Sonstiger chirurgischer Verschluss von Gefässen am Kopf und Hals, sonstige
38.62↔	Sonstige Exzision von Gefässen an Kopf und Hals	38.83.00↔	Sonstiger chirurgischer Verschluss von Gefässen der oberen Extremität, n.n.bez.
38.63.00↔	Sonstige Exzision von Gefässen der oberen Extremität, n.n.bez.	38.83.10↔	Sonstiger chirurgischer Verschluss von Arterien der oberen Extremität, n.n.bez.
38.63.10↔	Sonstige Exzision von Arterien der oberen Extremität, n.n.bez.	38.83.11↔	Sonstiger chirurgischer Verschluss von Arterien der Hand
38.63.11↔	Sonstige Exzision von Arterien der Hand	38.83.19↔	Sonstiger chirurgischer Verschluss von sonstigen Arterien der oberen Extremität
38.63.19↔	Sonstige Exzision von Arterien der oberen Extremität, sonstige	38.83.20↔	Sonstiger chirurgischer Verschluss von Venen der oberen Extremität, n.n.bez.
38.63.20↔	Sonstige Exzision von Venen der oberen Extremität, n.n.bez.	38.83.21↔	Sonstiger chirurgischer Verschluss von tiefen Venen der oberen Extremität
38.63.21↔	Sonstige Exzision von tiefen Venen der oberen Extremität	38.83.29↔	Sonstiger chirurgischer Verschluss von Venen der oberen Extremität, sonstige
38.63.29↔	Sonstige Exzision von Venen der oberen Extremität, sonstige	38.83.99↔	Sonstiger chirurgischer Verschluss von Gefässen der oberen Extremität, sonstige
38.63.99↔	Sonstige Exzision von Gefässen der oberen Extremität, sonstige	38.84.00↔	Sonstiger chirurgischer Verschluss der Aorta, n.n.bez.
38.64.00↔	Sonstige Exzision der Aorta, n.n.bez.		

38.84.10↔	Sonstiger chirurgischer Verschluss der thorakalen Aorta	39.11.12↔	Anlage portosystemischer Shunt, Perkutane Thrombolyse und Thrombektomie
38.84.20↔	Sonstiger chirurgischer Verschluss der Aorta abdominalis	39.11.13↔	Anlage portosystemischer Shunt, Einsatz von Stent
38.84.99↔	Sonstiger chirurgischer Verschluss der Aorta, sonstige	39.11.21↔	Revision portosystemischer Shunt, perkutaner Verschluss
38.85.00↔	Sonstiger chirurgischer Verschluss von anderen thorakalen Gefässen, n.n.bez.	39.11.22↔	Revision portosystemischer Shunt, Einsatz von Stenteinlage
38.85.10↔	Sonstiger chirurgischer Verschluss von anderen thorakalen Arterien, n.n.bez.	39.11.23↔	Revision portosystemischer Shunt, Einsatz von perkutaner Thrombektomie und Thrombolyse
38.85.11↔	Sonstiger chirurgischer Verschluss der A. subclavia	39.11.24↔	Revision portosystemischer Shunt, Durchführung von perkutaner Verkleinerung eines bestehenden portosystemischen Shunts
38.85.12↔	Sonstiger chirurgischer Verschluss der A. pulmonalis	39.11.99↔	Anlage und Revision portosystemischer Shunt, TIPSS, sonstige
38.85.13↔	Sonstiger chirurgischer Verschluss des Truncus brachiocephalicus	39.19↔	Intra-abdominaler venöser Shunt, sonstige
38.85.19↔	Sonstiger chirurgischer Verschluss von anderen thorakalen Arterien, sonstige	39.27.00↔	Arteriovenöser Shunt für Hämodialyse, n.n.bez.
38.85.20↔	Sonstiger chirurgischer Verschluss von thorakalen Venen, n.n.bez.	39.27.10↔	AV-Fistel für Hämodialyse
38.85.21↔	Sonstiger chirurgischer Verschluss der V. cava superior	39.27.11↔	AV-Fistel mit allogenem oder alloplastischem Material für Hämodialyse
38.85.22↔	Sonstiger chirurgischer Verschluss der V. pulmonalis	39.27.99↔	Arteriovenöser Shunt für Hämodialyse, sonstige
38.85.23↔	Sonstiger chirurgischer Verschluss der V. subclavia	39.31.00↔	Naht einer Arterie, n.n.bez.
38.85.28↔	Sonstiger chirurgischer Verschluss von sonstigen tiefen thorakalen Venen	39.31.10↔	Naht einer Arterie an Kopf und Hals, n.n.bez.
38.85.29↔	Sonstiger chirurgischer Verschluss von thorakalen Venen, sonstige	39.31.11↔	Naht einer intrakraniellen Arterie
38.85.99↔	Sonstiger chirurgischer Verschluss von anderen thorakalen Gefässen, sonstige	39.31.19↔	Naht einer Arterie an Kopf und Hals, sonstige
38.86.00↔	Sonstiger chirurgischer Verschluss von abdominalen Arterien, n.n.bez.	39.31.20↔	Naht einer Arterie des Oberarms, n.n.bez.
38.86.10↔	Sonstiger chirurgischer Verschluss von viszeralen Arterien, n.n.bez.	39.31.21↔	Naht der A. axillaris
38.86.11↔	Sonstiger chirurgischer Verschluss des Truncus coeliacus	39.31.22↔	Naht der A. brachialis
38.86.12↔	Sonstiger chirurgischer Verschluss der A. gastrica	39.31.29↔	Naht einer Arterie des Oberarms, sonstige
38.86.13↔	Sonstiger chirurgischer Verschluss der A. hepatica	39.31.30↔	Naht einer Arterie des Unterarms
38.86.14↔	Sonstiger chirurgischer Verschluss der A. lienalis	39.31.40↔	Naht einer Arterie der Hand
38.86.15↔	Sonstiger chirurgischer Verschluss der A. renalis	39.31.50↔	Naht einer Arterie der unteren Extremität
38.86.16↔	Sonstiger chirurgischer Verschluss der A. mesenterialis	39.31.60↔	Naht der Aorta, n.n.bez.
38.86.17↔	Sonstiger chirurgischer Verschluss der A. iliaca	39.31.61↔	Naht der thorakalen Aorta
38.86.19↔	Sonstiger chirurgischer Verschluss von viszeralen Arterien, sonstige	39.31.62↔	Naht der abdominalen Aorta
38.86.99↔	Sonstiger chirurgischer Verschluss von abdominalen Arterien, sonstige	39.31.69↔	Naht der Aorta, sonstige
38.87.00↔	Sonstiger chirurgischer Verschluss von abdominalen Venen, n.n.bez.	39.31.70↔	Naht von sonstigen thorakalen Arterien, n.n.bez.
38.87.10↔	Sonstiger chirurgischer Verschluss von tiefen abdominalen Venen, n.n.bez.	39.31.71↔	Naht der A. pulmonalis
38.87.11↔	Sonstiger chirurgischer Verschluss der V. cava inferior	39.31.72↔	Naht des Truncus brachiocephalicus
38.87.12↔	Sonstiger chirurgischer Verschluss der V. iliaca communis und V. iliaca interna	39.31.73↔	Naht der A. subclavia
38.87.19↔	Sonstiger chirurgischer Verschluss von tiefen abdominalen Venen, sonstige	39.31.79↔	Naht von thorakalen Arterien, sonstige
38.87.99↔	Sonstiger chirurgischer Verschluss von abdominalen Venen, sonstige	39.31.80↔	Naht von abdominalen Arterien, n.n.bez.
38.88↔	Sonstiger chirurgischer Verschluss von Arterien der unteren Extremität	39.31.81↔	Naht des Truncus coeliacus
39.0x.00↔	Shunt einer systemischen Arterie zur Pulmonalarterie, n.n.bez.	39.31.82↔	Naht der A. gastrica
39.0x.10↔	Anastomose zwischen A. subclavia und A. pulmonalis (Blalock-Taussig)	39.31.83↔	Naht der A. hepatica
39.0x.11↔	Anastomose zwischen Aorta und A. pulmonalis dextra (Waterston-Cooley)	39.31.84↔	Naht der A. lienalis
39.0x.12↔	Anastomose zwischen Aorta descendens und A. pulmonalis sinistra (Potts-Smith)	39.31.85↔	Naht der A. renalis
39.0x.13↔	Anastomose zwischen A. pulmonalis sinistra und A. pulmonalis dextra	39.31.86↔	Naht der A. mesenterialis
39.0x.20↔	Prothesenshunt zwischen A. pulmonalis und Aorta, zentral	39.31.87↔	Naht der A. lumbalis
39.0x.21↔	Prothesenshunt zwischen A. pulmonalis und Aorta, peripher	39.31.88↔	Naht der A. iliaca
39.0x.23↔	Pulmonalarterielles Banding	39.31.89↔	Naht von abdominalen Arterien, sonstige
39.0x.24↔	Shunt einer systemischen Arterie zur Pulmonalarterie, Damus-Kay-Stansel-Operation	39.31.99↔	Naht einer Arterie, sonstige
39.0x.99↔	Shunt einer systemischen Arterie zur Pulmonalarterie, sonstige	39.41↔	Stillung einer Blutung nach vaskulärem Eingriff
39.10↔	Intra-abdominaler venöser Shunt, n.n.bez.	39.42↔	Revision eines arteriovenösen Shunts zur Hämodialyse
39.11.00↔	Anlage und Revision portosystemischer Shunt, TIPSS, n.n.bez.	39.49.00↔	Sonstige Revision nach vaskulärem Eingriff, n.n.bez.
39.11.11↔	Anlage portosystemischer Shunt, Einsatz von perkutaner (Ballon-)Angioplastie	39.49.10↔	Revision einer Gefässanastomose
		39.49.20↔	Revision eines vaskulären Implantats
		39.49.21↔	Wechsel eines vaskulären Implantats
		39.49.22↔	Entfernung eines vaskulären Implantats
		39.49.30↔	Ersatz eines kardialen Conduit
		39.49.99↔	Sonstige Revision nach vaskulärem Eingriff, sonstige
		39.50.00↔	Angioplastik oder Atherektomie an sonstigem(n) Nicht-Herzkranzgefäss(en), n.n.bez.
		39.50.10↔	Angioplastik oder Atherektomie an sonstigem(n) Nicht-Herzkranzgefäss(en) mit Ballon, n.n.bez.
		39.50.11↔	Angioplastik oder Atherektomie an sonstigem(n) Nicht-Herzkranzgefäss(en) mit einfacher Ballon
		39.50.12↔	Angioplastik oder Atherektomie an sonstigem(n) Nicht-Herzkranzgefäss(en) mit cutting Ballon
		39.50.13↔	Angioplastik oder Atherektomie an sonstigem(n) Nicht-Herzkranzgefäss(en) mit Kryoplastie-Ballon
		39.50.14↔	Angioplastik oder Atherektomie an sonstigem(n) Nicht-Herzkranzgefäss(en) mit Drug eluting Ballon
		39.50.19↔	Angioplastik oder Atherektomie an sonstigem(n) Nicht-Herzkranzgefäss(en) mit sonstiger Ballon

39.50.20↔	Angioplastik Blade- Laserangioplastie an sonstigem(n) Nicht-Herzkranzgefäss(en)	39.56.50↔	Plastische Rekonstruktion abdominaler Venen mit Gewebe-Patch, n.n.bez.
39.50.21↔	Angioplastik Thrombektomie an sonstigem(n) Nicht-Herzkranzgefäss(en)	39.56.51↔	Plastische Rekonstruktion der V. cava inferior mit Gewebe-Patch
39.50.99↔	Angioplastik oder Atherektomie an sonstigem(n) Nicht-Herzkranzgefäss(en), sonstige	39.56.52↔	Plastische Rekonstruktion der V. iliaca mit Gewebe-Patch
39.51.00↔	Aneurysma-Clipping, n.n.bez.	39.56.59↔	Plastische Rekonstruktion abdominaler Venen mit Gewebe-Patch, sonstige
39.51.11↔	Aneurysma-Clipping intrakraniell	39.56.60↔	Plastische Rekonstruktion von Gefässen der unteren Extremität mit Gewebe-Patch, n.n.bez.
39.51.99↔	Aneurysma-Clipping, sonstige	39.56.61↔	Plastische Rekonstruktion von Arterien der unteren Extremität mit Gewebe-Patch
39.52.00↔	Sonstige Korrektur eines Aneurysmas, n.n.bez.	39.56.62↔	Plastische Rekonstruktion der V. femoralis und V. poplitea mit Gewebe-Patch
39.52.10↔	Sonstige Korrektur eines Aneurysmas von Blutgefässen an Kopf und Hals, n.n.bez.	39.56.63↔	Plastische Rekonstruktion von sonstigen tiefen Venen der unteren Extremitäten mit Gewebe-Patch
39.52.11↔	Sonstige Korrektur eines Aneurysmas von intrakraniellen Blutgefässen	39.56.64↔	Plastische Rekonstruktion von oberflächlichen Venen des Oberschenkels mit Gewebe-Patch
39.52.19↔	Sonstige Korrektur eines Aneurysmas von Blutgefässen an Kopf und Hals, sonstige	39.56.69↔	Plastische Rekonstruktion von Gefässen der unteren Extremität mit Gewebe-Patch, sonstige
39.52.20↔	Sonstige Korrektur eines Aneurysmas der Aorta, n.n.bez.	39.56.99↔	Plastische Rekonstruktion eines Blutgefässes mit Gewebe-Patch, sonstige
39.52.21↔	Sonstige offen chirurgische Korrektur eines Aneurysmas der Aorta ascendens, des Aortenbogens und der thorakalen Aorta	39.57.00↔	Plastische Rekonstruktion mit synthetischem Patch Graft, n.n.bez.
39.52.22↔	Sonstige offen chirurgische Korrektur eines Aneurysmas der Aorta abdominalis	39.57.10↔	Plastische Rekonstruktion von Gefässen an Kopf und Hals mit synthetischem Patch Graft, n.n.bez.
39.52.29↔	Sonstige Korrektur eines Aneurysmas der Aorta, sonstige	39.57.11↔	Plastische Rekonstruktion von intrakraniellen Gefässen mit synthetischem Patch Graft
39.53↔	Verschluss einer arteriovenösen Fistel	39.57.12↔	Plastische Rekonstruktion von extrakraniellen Arterien an Kopf und Hals mit synthetischem Patch Graft
39.54.00↔	Re-entry Operation, n.n.bez.	39.57.13↔	Plastische Rekonstruktion der V. jugularis mit synthetischem Patch Graft
39.54.10↔	Re-entry Operation, thorakale Aorta	39.57.19↔	Plastische Rekonstruktion von Gefässen an Kopf und Hals mit synthetischem Patch Graft, sonstige
39.54.20↔	Re-entry Operation, Aorta abdominalis	39.57.20↔	Plastische Rekonstruktion von Gefässen der oberen Extremität mit synthetischem Patch Graft, n.n.bez.
39.54.99↔	Re-entry Operation, sonstige	39.57.21↔	Plastische Rekonstruktion von Arterien der oberen Extremität mit synthetischem Patch Graft
39.55↔	Reimplantation eines abgeriegelten Nierengefässes	39.57.22↔	Plastische Rekonstruktion der V. subclavia, V. axillaris und V. brachiocephalica mit synthetischem Patch Graft
39.56.00↔	Plastische Rekonstruktion eines Blutgefässes mit Gewebe-Patch, n.n.bez.	39.57.23↔	Plastische Rekonstruktion von sonstigen tiefen Venen der oberen Extremitäten mit synthetischem Patch Graft
39.56.10↔	Plastische Rekonstruktion von Gefässen an Kopf und Hals mit Gewebe-Patch, n.n.bez.	39.57.29↔	Plastische Rekonstruktion von Gefässen der oberen Extremität mit synthetischem Patch Graft, sonstige
39.56.11↔	Plastische Rekonstruktion von intrakraniellen Gefässen mit Gewebe-Patch	39.57.30↔	Plastische Rekonstruktion von thorakalen Gefässen mit synthetischem Patch Graft, n.n.bez.
39.56.12↔	Plastische Rekonstruktion der V. jugularis mit Gewebe-Patch	39.57.31↔	Plastische Rekonstruktion der thorakalen Aorta mit synthetischem Patch Graft
39.56.19↔	Plastische Rekonstruktion von Gefässen an Kopf und Hals mit Gewebe-Patch, sonstige	39.57.32↔	Plastische Rekonstruktion der V. pulmonalis mit synthetischem Patch Graft
39.56.20↔	Plastische Rekonstruktion von Gefässen der oberen Extremität mit Gewebe-Patch, n.n.bez.	39.57.33↔	Plastische Rekonstruktion der V. cava superior mit synthetischem Patch Graft
39.56.21↔	Plastische Rekonstruktion von Arterien der oberen Extremität mit Gewebe-Patch	39.57.39↔	Plastische Rekonstruktion von thorakalen Gefässen mit synthetischem Patch Graft, sonstige
39.56.22↔	Plastische Rekonstruktion der V. subclavia, V. axillaris und V. brachiocephalica mit Gewebe-Patch	39.57.40↔	Plastische Rekonstruktion abdominaler Arterien mit synthetischem Patch Graft, n.n.bez.
39.56.23↔	Plastische Rekonstruktion von sonstigen tiefen Venen der oberen Extremitäten mit Gewebe-Patch	39.57.41↔	Plastische Rekonstruktion der abdominalen Aorta mit synthetischem Patch Graft
39.56.29↔	Plastische Rekonstruktion von Gefässen der oberen Extremität mit Gewebe-Patch, sonstige	39.57.42↔	Plastische Rekonstruktion des Truncus coeliacus mit synthetischem Patch Graft
39.56.30↔	Plastische Rekonstruktion von thorakalen Gefässen mit Gewebe-Patch, n.n.bez.	39.57.43↔	Plastische Rekonstruktion der A. gastrica mit synthetischem Patch Graft
39.56.31↔	Plastische Rekonstruktion der thorakalen Aorta mit Gewebe-Patch	39.57.44↔	Plastische Rekonstruktion der A. hepatica mit synthetischem Patch Graft
39.56.32↔	Plastische Rekonstruktion der V. pulmonalis mit Gewebe-Patch	39.57.45↔	Plastische Rekonstruktion der A. lienalis mit synthetischem Patch Graft
39.56.33↔	Plastische Rekonstruktion der V. cava superior mit Gewebe-Patch	39.57.46↔	Plastische Rekonstruktion der A. renalis mit synthetischem Patch Graft
39.56.39↔	Plastische Rekonstruktion von thorakalen Gefässen mit Gewebe-Patch, sonstige	39.57.47↔	Plastische Rekonstruktion der A. mesenterica mit synthetischem Patch Graft
39.56.40↔	Plastische Rekonstruktion abdominaler Arterien mit Gewebe-Patch, n.n.bez.	39.57.48↔	Plastische Rekonstruktion der A. iliaca mit synthetischem Patch Graft
39.56.41↔	Plastische Rekonstruktion der abdominalen Aorta mit Gewebe-Patch	39.57.49↔	Plastische Rekonstruktion abdominaler Arterien mit synthetischem Patch Graft, sonstige
39.56.42↔	Plastische Rekonstruktion des Truncus coeliacus mit Gewebe-Patch		
39.56.43↔	Plastische Rekonstruktion der A. gastrica mit Gewebe-Patch		
39.56.44↔	Plastische Rekonstruktion der A. hepatica mit Gewebe-Patch		
39.56.45↔	Plastische Rekonstruktion der A. lienalis mit Gewebe-Patch		
39.56.46↔	Plastische Rekonstruktion der A. renalis mit Gewebe-Patch		
39.56.47↔	Plastische Rekonstruktion der A. mesenterica mit Gewebe-Patch		
39.56.48↔	Plastische Rekonstruktion der A. iliaca mit Gewebe-Patch		
39.56.49↔	Plastische Rekonstruktion abdominaler Arterien mit Gewebe-Patch, sonstige		

39.57.50↔	Plastische Rekonstruktion abdominaler Venen mit synthetischem Patch Graft, n.n.bez.	39.59.62↔	Sonstige plastische Rekonstruktion des Truncus coeliacus
39.57.51↔	Plastische Rekonstruktion der V. cava inferior mit synthetischem Patch Graft	39.59.63↔	Sonstige plastische Rekonstruktion der A. gastrica
39.57.52↔	Plastische Rekonstruktion der V. iliaca mit synthetischem Patch Graft	39.59.64↔	Sonstige plastische Rekonstruktion A. hepatica
39.57.59↔	Plastische Rekonstruktion abdominaler Venen mit synthetischem Patch Graft, sonstige	39.59.65↔	Sonstige plastische Rekonstruktion der A. lienalis
39.57.60↔	Plastische Rekonstruktion von Gefässen der unteren Extremität mit synthetischem Patch Graft, n.n.bez.	39.59.66↔	Sonstige plastische Rekonstruktion der A. renalis
39.57.61↔	Plastische Rekonstruktion von Arterien der unteren Extremität mit synthetischem Patch Graft	39.59.67↔	Sonstige plastische Rekonstruktion der A. mesenterica
39.57.62↔	Plastische Rekonstruktion der V. femoralis und V.poplitea mit synthetischem Patch Graft	39.59.68↔	Sonstige plastische Rekonstruktion der A. iliaca
39.57.63↔	Plastische Rekonstruktion von sonstigen tiefen Venen der unteren Extremitäten mit synthetischem Patch Graft	39.59.69↔	Sonstige plastische Rekonstruktion von abdominalen Arterien, sonstige
39.57.64↔	Plastische Rekonstruktion von oberflächlichen Venen des Oberschenkels mit synthetischem Patch Graft	39.59.70↔	Sonstige plastische Rekonstruktion von abdominalen Venen, n.n.bez.
39.57.69↔	Plastische Rekonstruktion von Gefässen der unteren Extremität mit synthetischem Patch Graft, sonstige	39.59.71↔	Sonstige plastische Rekonstruktion der V. cava inferior
39.57.99↔	Plastische Rekonstruktion mit synthetischem Patch Graft, sonstige	39.59.72↔	Sonstige plastische Rekonstruktion der V. iliaca
39.58↔	Plastische Rekonstruktion eines Blutgefässes mit Patch Graft n.n.bez.	39.59.79↔	Sonstige plastische Rekonstruktion von abdominalen Venen, sonstige
39.59.10↔	Transposition von Arterien, n.n.bez.	39.59.80↔	Sonstige plastische Rekonstruktion von Gefässen der unteren Extremität, n.n.bez.
39.59.11↔	Transposition der extrakraniellen A. vertebralis	39.59.81↔	Sonstige plastische Rekonstruktion von Arterien der unteren Extremität
39.59.12↔	Transposition von sonstigen extrakraniellen Arterien an Kopf und Hals	39.59.82↔	Sonstige plastische Rekonstruktion der V. femoralis
39.59.13↔	Transposition von Arterien der oberen Extremität	39.59.83↔	Sonstige plastische Rekonstruktion der V. poplitea
39.59.14↔	Transposition von thorakalen Arterien	39.59.88↔	Sonstige plastische Rekonstruktion von sonstigen tiefen Venen der unteren Extremität
39.59.15↔	Transposition der A. gastrica, A. hepatica und A. lienalis	39.59.89↔	Sonstige plastische Rekonstruktion von Gefässen der unteren Extremität, sonstige
39.59.16↔	Transposition der A. renalis	39.59.90↔	Sonstige plastische Rekonstruktion eines Gefässes, Venenklappenplastik
39.59.17↔	Transposition der A. mesenterica	39.75.01↔	Perkutan-transluminale Gefässintervention, Fremdkörperentfernung mit Bergekatheter, Körbchenkatheter, etc.
39.59.18↔	Transposition sonstiger viszeraler Arterien	39.75.10↔	Perkutan-transluminale Gefässintervention, sonstige Gefässe, Kathetersysteme zu Rekanalisation von Totalverschlüssen
39.59.19↔	Transposition der A. iliaca	39.75.11↔	Perkutan-transluminale Gefässintervention, sonstige Gefässe, Rotationsthrombektomie
39.59.20↔	Transposition von sonstigen abdominalen Arterien	39.75.12↔	Perkutan-transluminale Gefässintervention, sonstige Gefässe, Laserangioplastie
39.59.21↔	Transposition von Arterien der unteren Extremität	39.75.13↔	Perkutan-transluminale Gefässintervention, sonstige Gefässe, Anti-Embolie-System (periphere oder viscerale Gefässe)
39.59.29↔	Transposition von Arterien, sonstige	39.75.14↔	Perkutan-transluminale Gefässintervention, sonstige Gefässe, Atherektomie
39.59.30↔	Sonstige plastische Rekonstruktion von Gefässen an Kopf und Hals, n.n.bez.	39.75.15↔	Perkutan-transluminale Gefässintervention, sonstige Gefässe, selektive Thrombolyse
39.59.31↔	Sonstige plastische Rekonstruktion eines intrakraniellen Gefässes	39.75.16↔	Perkutan-transluminale Gefässintervention sonstige Gefässe, selektive Thrombolyse, ultraschallunterstützt
39.59.32↔	Sonstige plastische Rekonstruktion der extrakraniellen A. vertebralis	39.76.00↔	Perkutane transluminale endovaskuläre Intervention an präzerebralem(en) (extrakraniellem(en)) Gefäss(en), n.n.bez.
39.59.33↔	Sonstige plastische Rekonstruktion von extrakraniellen Arterien an Kopf und Hals, sonstige	39.76.10↔	Perkutane Ballonangioplastie an präzerebralem(en) (extrakraniellem(en)) Gefäss(en)
39.59.34↔	Sonstige plastische Rekonstruktion der V. jugularis	39.76.20↔	Perkutane Bladeangioplastie an präzerebralem(en) (extrakraniellem(en)) Gefäss(en)
39.59.39↔	Sonstige plastische Rekonstruktion von Gefässen an Kopf und Hals, sonstige	39.76.30↔	Perkutane Laserangioplastie an präzerebralem(en) (extrakraniellem(en)) Gefäss(en)
39.59.40↔	Sonstige plastische Rekonstruktion von Gefässen der oberen Extremität, n.n.bez.	39.76.40↔	Perkutane Atherektomie an präzerebralem(en) (extrakraniellem(en)) Gefäss(en)
39.59.41↔	Sonstige plastische Rekonstruktion von Arterien der oberen Extremität	39.76.50↔	Perkutane selektive Thrombolyse an extrakraniellen Gefässen des Kopfes und Halses
39.59.42↔	Sonstige plastische Rekonstruktion der V. subclavia, V. axillaris und V. brachiocephalica	39.76.60↔	Perkutane Thrombektomie an präzerebralem(en) (extrakraniellem(en)) Gefäss(en), n.n.bez.
39.59.48↔	Sonstige plastische Rekonstruktion von sonstigen tiefen Venen der oberen Extremität	39.76.61↔	Perkutane Rotationsthrombektomie an präzerebralem(en) (extrakraniellem(en)) Gefäss(en)
39.59.49↔	Sonstige plastische Rekonstruktion von Gefässen der oberen Extremität, sonstige	39.76.62↔	Perkutane stentgestützte Thrombektomie an extrakraniellen Gefässen
39.59.50↔	Sonstige plastische Rekonstruktion von thorakalen Gefässen, n.n.bez.	39.76.69↔	Perkutane Thrombektomie an präzerebralem(en) (extrakraniellem(en)) Gefäss(en), sonstige
39.59.51↔	Sonstige plastische Rekonstruktion der thorakalen Aorta	39.76.70↔	Perkutane endovaskuläre Fremdkörperentfernung aus extrakraniellen Gefässen des Kopfes und Halses
39.59.52↔	Sonstige plastische Rekonstruktion der A. pulmonalis	39.76.99↔	Perkutane transluminale endovaskuläre Intervention an präzerebralem(en) (extrakraniellem(en)) Gefäss(en), sonstige
39.59.53↔	Sonstige plastische Rekonstruktion von thorakalen Arterien, sonstige	39.77.00↔	Perkutane transluminale und endovaskuläre Intervention an intrakraniellem(en) Gefäss(en), n.n.bez.
39.59.54↔	Sonstige plastische Rekonstruktion der V. pulmonalis	39.77.10↔	Perkutane Ballonangioplastie an intrakraniellem(n) Gefäss(en)
39.59.55↔	Sonstige plastische Rekonstruktion der V. cava superior	39.77.20↔	Perkutane Bladeangioplastie an intrakraniellem(n) Gefäss(en)
39.59.59↔	Sonstige plastische Rekonstruktion von thorakalen Gefässen, sonstige		
39.59.60↔	Sonstige plastische Rekonstruktion von abdominalen Arterien, n.n.bez.		
39.59.61↔	Sonstige plastische Rekonstruktion der abdominalen Aorta		

39.77.30↔	Perkutane Laserangioplastie an intrakraniell(en) Gefäss(en)	39.90.17↔	Einsetzen von peripheren Gefässstent(s), Multilayerstents
39.77.40↔	Perkutane Atherektomie an intrakraniell(en) Gefäss(en)	39.90.19↔	Einsetzen von Gefässstent(s) in nicht-kardiale Gefässe, sonstige Stents
39.77.50↔	Perkutane selektive Thrombolyse von intrakraniell(en) Gefäss(en)	39.90.30↔	Einsetzen von überlangen Stent(s) (>10 cm) in nicht-kardiale Gefässe, n.n.bez.
39.77.60↔	Perkutane Thrombektomie an intrakraniell(en) Gefäss(en), n.n.bez.	39.90.31↔	Einsetzen von überlangen bare Stent(s) (>10 cm) in nicht-kardiale Gefässe
39.77.61↔	Perkutane Rotationstherombektomie an intrakraniell(en) Gefäss(en)	39.90.32↔	Einsetzen von überlangen covered Stent(s) (>10 cm) in nicht-kardiale Gefässe
39.77.62↔	Perkutane stentgestützte Thrombektomie an intrakraniell(en) Gefäss(en)	39.90.39↔	Einsetzen von überlangen Stent(s) (>10 cm) in nicht-kardiale Gefässe, sonstige
39.77.69↔	Perkutane Thrombektomie an intrakraniell(en) Gefäss(en), sonstige	39.90.99↔	Einsetzen von peripheren Gefässstent(s) ohne Medikamenten-Freisetzung, sonstige
39.77.70↔	Perkutane endovaskuläre Fremdkörperentfernung aus intrakraniell(en) Gefäss(en)	39.99.00↔	Sonstige Operationen an Blutgefässen, n.n.bez.
39.77.99↔	Perkutane transluminale endovaskuläre Intervention an intrakraniell(en) Gefäss(en), sonstige	39.99.10↔	Aortopexie
39.8x.00↔	Operationen am Glomus caroticum, Sinus caroticus und anderen Paraganglien, n.n.bez.	39.99.20↔	Operationen bei kongenitalen Gefässanomalien, n.n.bez.
39.8x.10↔	Exploration des Glomus caroticum und anderer Paraganglien	39.99.21↔	Operationen bei kongenitaler Anomalie des Aortenisthmus (Stenose) oder bei unterbrochenem Aortenbogen
39.8x.11↔	Exzision des Glomus caroticum und anderer Paraganglien	39.99.22↔	Operationen bei kongenitalen Anomalien der A. oder V. pulmonalis oder bei A. lusoria
39.8x.20↔	Implantation oder Ersetzen eines Impulsgenerators zur Aktivierung des Baroreflexes	39.99.23↔	Operationen bei kongenitalen Anomalien der V. cava
39.8x.21↔	Revision (ohne Wechsel) eines Impulsgenerators zur Aktivierung des Baroreflexes	39.99.24↔	Operationen bei kongenitalen Kollateralgefässen und Unifokalisierung
39.8x.22↔	Entfernen eines Impulsgenerators zur Aktivierung des Baroreflexes	39.99.30↔	Katheterinterventioneller Verschluss des Ductus arteriosus Botalli, n.n.bez.
39.8x.30↔	Implantation oder Ersetzen einer (von) Elektrode(n) zur Aktivierung des Baroreflexes	39.99.31↔	Katheterinterventioneller Verschluss des Ductus arteriosus Botalli, mit Coil
39.8x.31↔	Revision (ohne Wechsel) einer (von) Elektrode(n) zur Aktivierung des Baroreflexes	39.99.32↔	Katheterinterventioneller Verschluss des Ductus arteriosus Botalli, mit Amplatz-Ductus-Occluder
39.8x.32↔	Entfernen einer (von) Elektrode(n) zur Aktivierung des Baroreflexes	39.99.38↔	Katheterinterventioneller Verschluss des Ductus arteriosus Botalli, sonstige
39.8x.99↔	Operationen am Glomus caroticum, Sinus caroticus und anderen Paraganglien, sonstige	39.99.39↔	Operationen bei sonstigen kongenitalen Gefässanomalien
39.90.00↔	Einsetzen von peripheren Gefässstent(s) ohne Medikamenten-Freisetzung, n.n.bez.	39.99.99↔	Sonstige Operationen an Blutgefässen, sonstige
39.90.10↔	Einsetzen von Gefässstent(s) in nicht-kardiale Gefässe, bare Stents	64.98.00↔	Sonstige Operationen am Penis, n.n.bez.
39.90.11↔	Einsetzen von Gefässstent(s) in nicht-kardiale Gefässe, bioresorbierbare Stents	64.98.10↔	Reposition einer Paraphimose in Narkose
39.90.12↔	Einsetzen von Gefässstent(s) in nicht-kardiale Gefässe, grosslumige Stents n.n.bez.	64.98.20↔	Revaskularisierungsoperation oder venöse Sperroperation (bei erektiler Dysfunktion)
39.90.13↔	Einsetzen von Gefässstent(s) in nicht-kardiale Gefässe, grosslumige Stents ungecovered	64.98.30↔	Shuntoperation am Corpus cavernosum
39.90.14↔	Einsetzen von Gefässstent(s) in nicht-kardiale Gefässe, Grosslumige Stents gecovered	64.98.40↔	Revision einer internen Penisprothese
39.90.15↔	Einsetzen von Gefässstent(s) in nicht-kardiale Gefässe, gecovered Stents (Stentgrafts) in nicht-aneurysmatischen Gefässen	82.35.00↔	Sonstige Fasziektomie der Hand, n.n.bez.
39.90.16↔	Einsetzen von Gefässstent(s) in nichtkardiale Gefässe, gecoverte Stent-Grafts mit bioaktiver Oberfläche	82.35.10↔	Fasziektomie der Hohlhand
		82.35.11↔	Fasziektomie der Hand und Finger mit Neurolyse
		82.35.12↔	Fasziektomie der Hand und Finger mit Neurolyse und Arteriolyse
		82.35.13↔	Fasziektomie der Hand und Finger mit Arthrolyse
		82.35.99↔	Sonstige Fasziektomie der Hand, sonstige
		82.39.00↔	Sonstige Exzision von Weichteilen der Hand, n.n.bez.
		82.39.10↔	Sonstige Exzision von Weichteilen der Hand, Exzision von Sehnenscheiden der Hand
		82.39.99↔	Sonstige Exzision von Weichteilen der Hand, sonstige

Prozedur F54-4

38.21↔	Biopsie eines Blutgefässes	39.31.72↔	Naht des Truncus brachiocephalicus
39.31.00↔	Naht einer Arterie, n.n.bez.	39.31.73↔	Naht der A. subclavia
39.31.10↔	Naht einer Arterie an Kopf und Hals, n.n.bez.	39.31.79↔	Naht von thorakalen Arterien, sonstige
39.31.11↔	Naht einer intrakraniellen Arterie	39.31.80↔	Naht von abdominalen Arterien, n.n.bez.
39.31.19↔	Naht einer Arterie an Kopf und Hals, sonstige	39.31.81↔	Naht des Truncus coeliacus
39.31.20↔	Naht einer Arterie des Oberarms, n.n.bez.	39.31.82↔	Naht der A. gastrica
39.31.21↔	Naht der A. axillaris	39.31.83↔	Naht der A. hepatica
39.31.22↔	Naht der A. brachialis	39.31.84↔	Naht der A. lienalis
39.31.29↔	Naht einer Arterie des Oberarms, sonstige	39.31.85↔	Naht der A. renalis
39.31.30↔	Naht einer Arterie des Unterarms	39.31.86↔	Naht der A. mesenterialis
39.31.40↔	Naht einer Arterie der Hand	39.31.87↔	Naht der A. lumbalis
39.31.50↔	Naht einer Arterie der unteren Extremität	39.31.88↔	Naht der A. iliaca
39.31.60↔	Naht der Aorta, n.n.bez.	39.31.89↔	Naht von abdominalen Arterien, sonstige
39.31.61↔	Naht der thorakalen Aorta	39.31.99↔	Naht einer Arterie, sonstige
39.31.62↔	Naht der abdominalen Aorta	39.41↔	Stillung einer Blutung nach vaskulärem Eingriff
39.31.69↔	Naht der Aorta, sonstige	39.42↔	Revision eines arteriovenösen Shunts zur Hämodialyse
39.31.70↔	Naht von sonstigen thorakalen Arterien, n.n.bez.	39.49.00↔	Sonstige Revision nach vaskulärem Eingriff, n.n.bez.
39.31.71↔	Naht der A. pulmonalis	39.49.10↔	Revision einer Gefässanastomose

39.49.20↔	Revision eines vaskulären Implantats	39.75.14↔	Perkutan-transluminale Gefässintervention, sonstige Gefässe, Atherektomie
39.49.21↔	Wechsel eines vaskulären Implantats	39.75.15↔	Perkutan-transluminale Gefässintervention, sonstige Gefässe, selektive Thrombolyse
39.49.22↔	Entfernung eines vaskulären Implantats	39.75.16↔	Perkutan-transluminale Gefässintervention sonstige Gefässe, selektive Thrombolyse, ultraschallunterstützt
39.49.30↔	Ersatz eines kardialen Conduit	39.90.00↔	Einsetzen von peripheren Gefässstent(s) ohne Medikamenten-Freisetzung, n.n.bez.
39.49.99↔	Sonstige Revision nach vaskulärem Eingriff, sonstige	39.90.10↔	Einsetzen von Gefässstent(s) in nicht-kardiale Gefässe, bare Stents
39.50.00↔	Angioplastik oder Atherektomie an sonstigem(n) Nicht-Herzkranzgefäss(en), n.n.bez.	39.90.11↔	Einsetzen von Gefässstent(s) in nicht-kardiale Gefässe, bioresorbierbare Stents
39.50.10↔	Angioplastik oder Atherektomie an sonstigem(n) Nicht-Herzkranzgefäss(en) mit Ballon, n.n.bez.	39.90.12↔	Einsetzen von Gefässstent(s) in nicht-kardiale Gefässe, grosslumige Stents n.n.bez.
39.50.11↔	Angioplastik oder Atherektomie an sonstigem(n) Nicht-Herzkranzgefäss(en) mit einfacher Ballon	39.90.13↔	Einsetzen von Gefässstent(s) in nicht-kardiale Gefässe, grosslumige Stents ungecovered
39.50.12↔	Angioplastik oder Atherektomie an sonstigem(n) Nicht-Herzkranzgefäss(en) mit cutting Ballon	39.90.14↔	Einsetzen von Gefässstent(s) in nicht-kardiale Gefässe, Grosslumige Stents gecovered
39.50.13↔	Angioplastik oder Atherektomie an sonstigem(n) Nicht-Herzkranzgefäss(en) mit Kryoplastie-Ballon	39.90.15↔	Einsetzen von Gefässstent(s) in nicht-kardiale Gefässe, gecovered Stents (Stentgrafts) in nicht-aneurysmatischen Gefässen
39.50.14↔	Angioplastik oder Atherektomie an sonstigem(n) Nicht-Herzkranzgefäss(en) mit Drug eluting Ballon	39.90.16↔	Einsetzen von Gefässstent(s) in nichtkardiale Gefässe, gecoverte Stent-Grafts mit bioaktiver Oberfläche
39.50.19↔	Angioplastik oder Atherektomie an sonstigem(n) Nicht-Herzkranzgefäss(en) mit sonstiger Ballon	39.90.17↔	Einsetzen von peripheren Gefässstent(s), Multilayerstents
39.50.20↔	Angioplastik Blade- Laserangioplastie an sonstigem(n) Nicht-Herzkranzgefäss(en)	39.90.19↔	Einsetzen von Gefässstent(s) in nicht-kardiale Gefässe, sonstige Stents
39.50.21↔	Angioplastik Thrombektomie an sonstigem(n) Nicht-Herzkranzgefäss(en)	39.90.30↔	Einsetzen von überlangen Stent(s) (>10 cm) in nicht-kardiale Gefässe, n.n.bez.
39.50.99↔	Angioplastik oder Atherektomie an sonstigem(n) Nicht-Herzkranzgefäss(en), sonstige	39.90.31↔	Einsetzen von überlangen bare Stent(s) (>10 cm) in nicht-kardiale Gefässe
39.75.01↔	Perkutan-transluminale Gefässintervention, Fremdkörperentfernung mit Bergekatheter, Körbchenkatheter, etc.	39.90.32↔	Einsetzen von überlangen covered Stent(s) (>10 cm) in nicht-kardiale Gefässe
39.75.10↔	Perkutan-transluminale Gefässintervention, sonstige Gefässe, Kathetersysteme zu Rekanalisation von Totalverschlüssen	39.90.39↔	Einsetzen von überlangen Stent(s) (>10 cm) in nicht-kardiale Gefässe, sonstige
39.75.11↔	Perkutan-transluminale Gefässintervention, sonstige Gefässe, Rotationsthrombektomie	39.90.99↔	Einsetzen von peripheren Gefässstent(s) ohne Medikamenten-Freisetzung, sonstige
39.75.12↔	Perkutan-transluminale Gefässintervention, sonstige Gefässe, Laserangioplastie		
39.75.13↔	Perkutan-transluminale Gefässintervention, sonstige Gefässe, Anti-Embolie-System (periphere oder viscerale Gefässe)		

Prozedur F54-5

00.63↔	Perkutanes Einsetzen von Stent(s) an A. carotis	39.90.14↔	Einsetzen von Gefässstent(s) in nicht-kardiale Gefässe, Grosslumige Stents gecovered
00.64↔	Perkutanes Einsetzen von Stent(s) an sonstigen präzerebralen (extrakraniellen) Arterien	39.90.15↔	Einsetzen von Gefässstent(s) in nicht-kardiale Gefässe, gecovered Stents (Stentgrafts) in nicht-aneurysmatischen Gefässen
00.65.00↔	Perkutanes Einsetzen von sonstigem(n) intrakraniellen vaskulären Stent(s), n.n.bez.	39.90.16↔	Einsetzen von Gefässstent(s) in nichtkardiale Gefässe, gecoverte Stent-Grafts mit bioaktiver Oberfläche
00.65.11↔	Perkutanes transluminale Einsetzen von intrakraniellen vaskulären Mikrostent(s)	39.90.17↔	Einsetzen von peripheren Gefässstent(s), Multilayerstents
00.65.99↔	Perkutanes Einsetzen von sonstigem(n) intrakraniellen vaskulären Stent(s), sonstige	39.90.19↔	Einsetzen von Gefässstent(s) in nicht-kardiale Gefässe, sonstige Stents
00.67.00↔	Perkutanes Einsetzen von zentralen Gefässstent(s), n.n.bez.	39.90.30↔	Einsetzen von überlangen Stent(s) (>10 cm) in nicht-kardiale Gefässe, n.n.bez.
00.67.10↔	Perkutanes Einsetzen von Gefässstent(s) in die V. cava	39.90.31↔	Einsetzen von überlangen bare Stent(s) (>10 cm) in nicht-kardiale Gefässe
00.67.20↔	Perkutanes Einsetzen von Gefässstent(s) in die V. porta	39.90.32↔	Einsetzen von überlangen covered Stent(s) (>10 cm) in nicht-kardiale Gefässe
00.67.99↔	Perkutanes Einsetzen von zentralen Gefässstent(s), sonstige	39.90.39↔	Einsetzen von überlangen Stent(s) (>10 cm) in nicht-kardiale Gefässe, sonstige
39.90.00↔	Einsetzen von peripheren Gefässstent(s) ohne Medikamenten-Freisetzung, n.n.bez.	39.90.99↔	Einsetzen von peripheren Gefässstent(s) ohne Medikamenten-Freisetzung, sonstige
39.90.10↔	Einsetzen von Gefässstent(s) in nicht-kardiale Gefässe, bare Stents		
39.90.11↔	Einsetzen von Gefässstent(s) in nicht-kardiale Gefässe, bioresorbierbare Stents		
39.90.12↔	Einsetzen von Gefässstent(s) in nicht-kardiale Gefässe, grosslumige Stents n.n.bez.		
39.90.13↔	Einsetzen von Gefässstent(s) in nicht-kardiale Gefässe, grosslumige Stents ungecovered		

Prozedur F54-6

00.41‡↔	Massnahme auf zwei Gefässen	00.46‡↔	Einsetzen von zwei Gefässstents
00.42‡↔	Massnahme auf drei Gefässen	00.47‡↔	Einsetzen von drei Gefässstents
00.43‡↔	Massnahmen auf vier oder weiteren Gefässen	00.48‡↔	Einsetzen von vier oder weiteren Gefässstents
00.44‡↔	Massnahme auf Gefässbifurkation		

Prozedur F54-7

00.63↔	Perkutanes Einsetzen von Stent(s) an A. carotis	39.90.16↔	Einsetzen von Gefässstent(s) in nichtkardiale Gefässe, gecoverte Stent-Grafts mit bioaktiver Oberfläche
00.64↔	Perkutanes Einsetzen von Stent(s) an sonstigen präzerebralen (extrakraniellen) Arterien	39.90.17↔	Einsetzen von peripheren Gefässstent(s), Multilayerstents
39.90.00↔	Einsetzen von peripheren Gefässstent(s) ohne Medikamenten-Freisetzung, n.n.bez.	39.90.19↔	Einsetzen von Gefässstent(s) in nicht-kardiale Gefässe, sonstige Stents
39.90.10↔	Einsetzen von Gefässstent(s) in nicht-kardiale Gefässe, bare Stents	39.90.30↔	Einsetzen von überlangen Stent(s) (>10 cm) in nicht-kardiale Gefässe, n.n.bez.
39.90.11↔	Einsetzen von Gefässstent(s) in nicht-kardiale Gefässe, bioresorbierbare Stents	39.90.31↔	Einsetzen von überlangen bare Stent(s) (>10 cm) in nicht-kardiale Gefässe
39.90.12↔	Einsetzen von Gefässstent(s) in nicht-kardiale Gefässe, grosslumige Stents n.n.bez.	39.90.32↔	Einsetzen von überlangen covered Stent(s) (>10 cm) in nicht-kardiale Gefässe
39.90.13↔	Einsetzen von Gefässstent(s) in nicht-kardiale Gefässe, grosslumige Stents ungecovered	39.90.39↔	Einsetzen von überlangen Stent(s) (>10 cm) in nicht-kardiale Gefässe, sonstige
39.90.14↔	Einsetzen von Gefässstent(s) in nicht-kardiale Gefässe, Grosslumige Stents gecovered	39.90.99↔	Einsetzen von peripheren Gefässstent(s) ohne Medikamenten-Freisetzung, sonstige
39.90.15↔	Einsetzen von Gefässstent(s) in nicht-kardiale Gefässe, gecovered Stents (Stentgrafts) in nicht-aneurysmatischen Gefässen		

ADRG F56**Perkutane Koronarangioplastie mit hochkomplexer Intervention**

Prozedur in Tabelle F56-1 und (mindestens eine Prozedur in Tabelle F56-2 oder mindestens zwei Prozeduren in Tabelle F56-3)

DRG F56A**Perkutane Koronarangioplastie mit hochkomplexer Intervention, mit äusserst schweren CC**

PCCL > 3

DRG F56B**Perkutane Koronarangioplastie mit hochkomplexer Intervention, ohne äusserst schwere CC****Prozedur F56-1**

00.66.00↔	Perkutane transluminale Koronarangioplastik [PTCA] oder koronare Atherektomie, n.n.bez.	00.66.99↔	Perkutane transluminale Koronarangioplastik [PTCA] oder koronare Atherektomie, sonstige
00.66.10↔	Perkutaner transluminaler Verschluss einer Fistel der Herzkranzgefässe	36.04↔	Thrombolytische Koronararterieninfusion
00.66.20↔	Koronarangioplastik [PTCA], mit Ballons, n.n.bez.	36.06.00↔	Einsetzen von Herzkranzarterien-Stent(s) ohne Medikamenten-Freisetzung, n.n.bez.
00.66.21↔	Koronarangioplastik [PTCA] mit medikamentenfreisetzenden Ballons	36.06.10↔	Einsetzen von Herzkranzarterien-Stent(s) ohne Medikamenten-Freisetzung, bioresorbierbare(r) Stent(s)
00.66.22↔	Koronarangioplastik [PTCA] mit Antikörper-beschichteten Ballons	36.06.11↔	Einsetzen von Herzkranzarterien-Stent(s) ohne Medikamenten-Freisetzung, selbstexpandierend
00.66.29↔	Koronarangioplastik [PTCA], mit Ballons, sonstige	36.06.99↔	Einsetzen von Herzkranzarterien-Stent(s) ohne Medikamenten-Freisetzung, sonstige
00.66.30↔	Koronarangioplastik [PTCA] durch Rotablation	36.07.00↔	Einsetzen Herzkranzarterien-Stent(s) mit Medikamenten-Freisetzung, n.n.bez.
00.66.31↔	Perkutan-transluminale Gefässintervention an den Koronarien mittels Laser-Angioplastie	36.07.10↔	Einsetzen Herzkranzarterien-Stent(s) mit Medikamenten-Freisetzung, bioresorbierbare (r) Stent(s)
00.66.32↔	Perkutan-transluminale Gefässintervention an den Koronarien mittels Atherektomie	36.07.11↔	Einsetzen von Herzkranzarterien-Stent(s) mit Medikamenten-Freisetzung, selbstexpandierend
00.66.33↔	Perkutan-transluminale Gefässintervention an den Koronarien mittels Fremdkörperentfernung	36.07.99↔	Einsetzen Herzkranzarterien-Stent(s) mit Medikamenten-Freisetzung, sonstige
00.66.35↔	Perkutan-transluminale Gefässintervention an den Koronarien mittels selektiver Embolisation	36.09↔	Sonstige Koronararterien-Desobliteration
00.66.36↔	Perkutan-transluminale Gefässintervention an den Koronarien mittels Thrombektomie	36.32↔	Sonstige transmyokardiale Revaskularisation

Prozedur F56-2

00.41‡↔	Massnahme auf zwei Gefässen	92.27.00↔	Implantation oder Einsetzen radioaktiver Elemente (Brachytherapie mit umschlossenen Radionukliden), Körperoberfläche, sonstiger oder n.n.bez. Applikationsort
00.42‡↔	Massnahme auf drei Gefässen	92.27.10↔	Implantation oder Einsetzen radioaktiver Elemente (Brachytherapie mit umschlossenen Radionukliden), weibliche Geschlechtsorgane, n.n.bez.
00.43‡↔	Massnahmen auf vier oder weiteren Gefässen	92.27.11↔	Implantation oder Einsetzen radioaktiver Elemente (Brachytherapie mit umschlossenen Radionukliden), intrauterin
00.44‡↔	Massnahme auf Gefässbifurkation	92.27.12↔	Implantation oder Einsetzen radioaktiver Elemente (Brachytherapie mit umschlossenen Radionukliden), intravaginal
00.46‡↔	Einsetzen von zwei Gefässstents		
00.47‡↔	Einsetzen von drei Gefässstents		
00.48‡↔	Einsetzen von vier oder weiteren Gefässstents		

92.27.13↔	Implantation oder Einsetzen radioaktiver Elemente (Brachytherapie mit umschlossenen Radionukliden), intrauterin und intravaginal kombiniert	92.27.39↔	Implantation oder Einsetzen radioaktiver Elemente (Brachytherapie mit umschlossenen Radionukliden), sonstiges Gefäss
92.27.21↔	Implantation oder Einsetzen radioaktiver Elemente (Brachytherapie mit umschlossenen Radionukliden), Körperoberfläche	92.27.40↔	Implantation oder Einsetzen radioaktiver Elemente (Brachytherapie mit umschlossenen Radionukliden), intraoperativ
92.27.22↔	Implantation oder Einsetzen radioaktiver Elemente (Brachytherapie mit umschlossenen Radionukliden), intrakavitär	92.27.70↔	Radioaktive Moulagen, n.n.bez.
92.27.23↔	Implantation oder Einsetzen radioaktiver Elemente (Brachytherapie mit umschlossenen Radionukliden), intraluminale	92.27.71↔	Radioaktive Moulagen, Konstruktion und Applikation von oberflächlichen radioaktiven Moulagen
92.27.30↔	Implantation oder Einsetzen radioaktiver Elemente (Brachytherapie mit umschlossenen Radionukliden), Gefäss n.n.bez.	92.27.72↔	Radioaktive Moulagen, Konstruktion und Applikation von nicht auf der Körperoberfläche verwendeten Applikatoren
92.27.31↔	Implantation oder Einsetzen radioaktiver Elemente (Brachytherapie mit umschlossenen Radionukliden), Koronargefäss	92.27.73↔	Radioaktive Moulagen, Konstruktion und Applikation von Augenapplikatoren
		92.27.79↔	Radioaktive Moulagen, sonstige

Prozedur F56-3

36.06.00↔	Einsetzen von Herzkranzarterien-Stent(s) ohne Medikamenten-Freisetzung, n.n.bez.	36.07.00↔	Einsetzen Herzkranzarterien-Stent(s) mit Medikamenten-Freisetzung, n.n.bez.
36.06.10↔	Einsetzen von Herzkranzarterien-Stent(s) ohne Medikamenten-Freisetzung, bioresorbierbare(r) Stent(s)	36.07.10↔	Einsetzen Herzkranzarterien-Stent(s) mit Medikamenten-Freisetzung, bioresorbierbare (r) Stent(s)
36.06.11↔	Einsetzen von Herzkranzarterien-Stent(s) ohne Medikamenten-Freisetzung, selbstexpandierend	36.07.11↔	Einsetzen von Herzkranzarterien-Stent(s) mit Medikamenten-Freisetzung, selbstexpandierend
36.06.99↔	Einsetzen von Herzkranzarterien-Stent(s) ohne Medikamenten-Freisetzung, sonstige	36.07.99↔	Einsetzen Herzkranzarterien-Stent(s) mit Medikamenten-Freisetzung, sonstige

ADRG F57**Perkutane Koronarangioplastie mit komplexer Intervention**

Prozedur in Tabelle F57-1 und Prozedur in Tabelle F57-2

DRG F57A**Perkutane Koronarangioplastie mit komplexer Intervention mit äusserst schweren CC**

PCCL > 3

DRG F57B**Perkutane Koronarangioplastie mit komplexer Intervention ohne äusserst schwere CC****Prozedur F57-1**

00.66.00↔	Perkutane transluminale Koronarangioplastik [PTCA] oder koronare Atherektomie, n.n.bez.	00.66.99↔	Perkutane transluminale Koronarangioplastik [PTCA] oder koronare Atherektomie, sonstige
00.66.10↔	Perkutaner transluminale Verschluss einer Fistel der Herzkranzgefässe	36.04↔	Thrombolytische Koronararterieninfusion
00.66.20↔	Koronarangioplastik [PTCA], mit Ballons, n.n.bez.	36.06.00↔	Einsetzen von Herzkranzarterien-Stent(s) ohne Medikamenten-Freisetzung, n.n.bez.
00.66.21↔	Koronarangioplastik [PTCA] mit medikamentenfreisetzenden Ballons	36.06.10↔	Einsetzen von Herzkranzarterien-Stent(s) ohne Medikamenten-Freisetzung, bioresorbierbare(r) Stent(s)
00.66.22↔	Koronarangioplastik [PTCA] mit Antikörper-beschichteten Ballons	36.06.11↔	Einsetzen von Herzkranzarterien-Stent(s) ohne Medikamenten-Freisetzung, selbstexpandierend
00.66.29↔	Koronarangioplastik [PTCA], mit Ballons, sonstige	36.06.99↔	Einsetzen von Herzkranzarterien-Stent(s) ohne Medikamenten-Freisetzung, sonstige
00.66.30↔	Koronarangioplastik [PTCA] durch Rotablation	36.07.00↔	Einsetzen Herzkranzarterien-Stent(s) mit Medikamenten-Freisetzung, n.n.bez.
00.66.31↔	Perkutan-transluminale Gefässintervention an den Koronarien mittels Laser-Angioplastie	36.07.10↔	Einsetzen Herzkranzarterien-Stent(s) mit Medikamenten-Freisetzung, bioresorbierbare (r) Stent(s)
00.66.32↔	Perkutan-transluminale Gefässintervention an den Koronarien mittels Atherektomie	36.07.11↔	Einsetzen von Herzkranzarterien-Stent(s) mit Medikamenten-Freisetzung, selbstexpandierend
00.66.33↔	Perkutan-transluminale Gefässintervention an den Koronarien mittels Fremdkörperentfernung	36.07.99↔	Einsetzen Herzkranzarterien-Stent(s) mit Medikamenten-Freisetzung, sonstige
00.66.35↔	Perkutan-transluminale Gefässintervention an den Koronarien mittels selektiver Embolisierung	36.09↔	Sonstige Koronararterien-Desobliteration
00.66.36↔	Perkutan-transluminale Gefässintervention an den Koronarien mittels Thrombektomie	36.32↔	Sonstige transmyokardiale Revaskularisation

Prozedur F57-2

36.06.00↔	Einsetzen von Herzkranzarterien-Stent(s) ohne Medikamenten-Freisetzung, n.n.bez.	36.06.11↔	Einsetzen von Herzkranzarterien-Stent(s) ohne Medikamenten-Freisetzung, selbstexpandierend
36.06.10↔	Einsetzen von Herzkranzarterien-Stent(s) ohne Medikamenten-Freisetzung, bioresorbierbare(r) Stent(s)	36.06.99↔	Einsetzen von Herzkranzarterien-Stent(s) ohne Medikamenten-Freisetzung, sonstige

36.07.00↔	Einsetzen Herzkranzarterien-Stent(s) mit Medikamenten-Freisetzung, n.n.bez.	36.07.11↔	Einsetzen von Herzkranzarterien-Stent(s) mit Medikamenten-Freisetzung, selbstexpandierend
36.07.10↔	Einsetzen Herzkranzarterien-Stent(s) mit Medikamenten-Freisetzung, bioresorbierbare (r) Stent(s)	36.07.99↔	Einsetzen Herzkranzarterien-Stent(s) mit Medikamenten-Freisetzung, sonstige

ADRG F58 **Andere perkutane Koronarangioplastie**

Prozedur in Tabelle F58-1

DRG F58Z **Andere perkutane Koronarangioplastie**

Prozedur F58-1

00.66.00↔	Perkutane transluminale Koronarangioplastik [PTCA] oder koronare Atherektomie, n.n.bez.	00.66.99↔	Perkutane transluminale Koronarangioplastik [PTCA] oder koronare Atherektomie, sonstige
00.66.10↔	Perkutaner transluminaler Verschluss einer Fistel der Herzkranzgefäße	36.04↔	Thrombolytische Koronararterieninfusion
00.66.20↔	Koronarangioplastik [PTCA], mit Ballons, n.n.bez.	36.06.00↔	Einsetzen von Herzkranzarterien-Stent(s) ohne Medikamenten-Freisetzung, n.n.bez.
00.66.21↔	Koronarangioplastik [PTCA] mit medikamentenfreisetzenden Ballons	36.06.10↔	Einsetzen von Herzkranzarterien-Stent(s) ohne Medikamenten-Freisetzung, bioresorbierbare(r) Stent(s)
00.66.22↔	Koronarangioplastik [PTCA] mit Antikörper-beschichteten Ballons	36.06.11↔	Einsetzen von Herzkranzarterien-Stent(s) ohne Medikamenten-Freisetzung, selbstexpandierend
00.66.29↔	Koronarangioplastik [PTCA], mit Ballons, sonstige	36.06.99↔	Einsetzen von Herzkranzarterien-Stent(s) ohne Medikamenten-Freisetzung, sonstige
00.66.30↔	Koronarangioplastik [PTCA] durch Rotablation	36.07.00↔	Einsetzen Herzkranzarterien-Stent(s) mit Medikamenten-Freisetzung, n.n.bez.
00.66.31↔	Perkutan-transluminale Gefässintervention an den Koronarien mittels Laser-Angioplastie	36.07.10↔	Einsetzen Herzkranzarterien-Stent(s) mit Medikamenten-Freisetzung, bioresorbierbare (r) Stent(s)
00.66.32↔	Perkutan-transluminale Gefässintervention an den Koronarien mittels Atherektomie	36.07.11↔	Einsetzen von Herzkranzarterien-Stent(s) mit Medikamenten-Freisetzung, selbstexpandierend
00.66.33↔	Perkutan-transluminale Gefässintervention an den Koronarien mittels Fremdkörperentfernung	36.07.99↔	Einsetzen Herzkranzarterien-Stent(s) mit Medikamenten-Freisetzung, sonstige
00.66.35↔	Perkutan-transluminale Gefässintervention an den Koronarien mittels selektiver Embolisation	36.09↔	Sonstige Koronararterien-Desobliteration
00.66.36↔	Perkutan-transluminale Gefässintervention an den Koronarien mittels Thrombektomie	36.32↔	Sonstige transmyokardiale Revaskularisation

ADRG F59 **Komplexe oder mässig komplexe Gefässeingriffe**

Mindestens eine Prozedur in Tabelle F59-1 oder Prozedur in Tabelle F59-2

DRG F59A **Komplexe oder mässig komplexe Gefässeingriffe mit äusserst schweren CC**

PCCL > 3

DRG F59B **Komplexe oder mässig komplexe Gefässeingriffe, mit komplexer Prozedur**

Mindestens eine Prozedur in Tabelle F59-3 oder Prozedur in Tabelle F59-2

DRG F59C **Komplexe oder mässig komplexe Gefässeingriffe, Alter < 16 Jahre**

Alter < 16 Jahre

DRG F59D **Komplexe oder mässig komplexe Gefässeingriffe, Alter > 15 Jahre**

Prozedur F59-1

00.55.00↔	Einsetzen von peripheren Gefässstent(s) mit Medikamenten-Freisetzung, n.n.bez.	00.65.00↔	Perkutanes Einsetzen von sonstigem(n) intrakraniellen vaskulären Stent(s), n.n.bez.
00.55.11↔	Einsetzen von peripheren Gefässstent(s) mit Medikamenten-Freisetzung, drug eluting überlange Stents (>10 cm)	00.65.11↔	Perkutanes transluminale Einsetzen von intrakraniellen vaskulären Mikrostent(s)
00.55.99↔	Einsetzen von peripheren Gefässstent(s) mit Medikamenten-Freisetzung, sonstige	00.65.99↔	Perkutanes Einsetzen von sonstigem(n) intrakraniellen vaskulären Stent(s), sonstige
00.63↔	Perkutanes Einsetzen von Stent(s) an A. carotis	00.67.00↔	Perkutanes Einsetzen von zentralen Gefässstent(s), n.n.bez.
00.64↔	Perkutanes Einsetzen von Stent(s) an sonstigen präzerebralen (extrakraniellen) Arterien	00.67.10↔	Perkutanes Einsetzen von Gefässstent(s) in die V. cava
		00.67.20↔	Perkutanes Einsetzen von Gefässstent(s) in die V. porta

00.67.99↔	Perkutanes Einsetzen von zentralen Gefässstent(s), sonstige	38.33.99↔	Resektion von Gefässen der oberen Extremität (mit Anastomose), sonstige
01.21↔	Inzision und Drainage an den kranialen Sinus	38.42↔	Resektion von anderen Blutgefässen an Kopf und Hals mit Ersatz
38.01↔	Inzision von intrakraniellen Gefässen	38.43.00↔	Resektion von Blutgefässen der oberen Extremität mit Ersatz, n.n.bez.
38.06.00↔	Inzision von abdominalen Arterien, n.n.bez.	38.43.10↔	Resektion von Arterien der oberen Extremität mit Ersatz
38.06.10↔	Inzision von viszeralen Arterien, n.n.bez.	38.43.11↔	Resektion der A. axillaris mit Ersatz
38.06.11↔	Inzision des Truncus coeliacus	38.43.20↔	Resektion von Venen der oberen Extremität mit Ersatz, n.n.bez.
38.06.12↔	Inzision der A. gastrica	38.43.21↔	Resektion der V. axillaris mit Ersatz
38.06.13↔	Inzision der A. hepatica	38.43.28↔	Resektion von sonstigen tiefen Venen der oberen Extremität mit Ersatz
38.06.14↔	Inzision der A. lienalis	38.43.29↔	Resektion von Venen der oberen Extremität mit Ersatz, sonstige
38.06.15↔	Inzision der A. renalis	38.43.99↔	Resektion von Blutgefässen der oberen Extremität mit Ersatz, sonstige
38.06.16↔	Inzision der A. mesenterialis	38.61↔	Sonstige Exzision von intrakraniellen Gefässen
38.06.17↔	Inzision der A. lumbalis	38.62↔	Sonstige Exzision von Gefässen an Kopf und Hals
38.06.18↔	Inzision der A. iliaca	38.63.00↔	Sonstige Exzision von Gefässen der oberen Extremität, n.n.bez.
38.06.19↔	Inzision von viszeralen Arterien, sonstige	38.63.10↔	Sonstige Exzision von Arterien der oberen Extremität, n.n.bez.
38.06.99↔	Inzision von abdominalen Arterien, sonstige	38.63.11↔	Sonstige Exzision von Arterien der Hand
38.07.00↔	Inzision von abdominalen Venen, n.n.bez.	38.63.19↔	Sonstige Exzision von Arterien der oberen Extremität, sonstige
38.07.10↔	Inzision von tiefen abdominalen Venen, n.n.bez.	38.63.20↔	Sonstige Exzision von Venen der oberen Extremität, n.n.bez.
38.07.11↔	Inzision der V. cava inferior	38.63.21↔	Sonstige Exzision von tiefen Venen der oberen Extremität
38.07.12↔	Inzision der V. iliaca	38.63.29↔	Sonstige Exzision von Venen der oberen Extremität, sonstige
38.07.19↔	Inzision von tiefen abdominalen Venen, sonstige	38.63.99↔	Sonstige Exzision von Gefässen der oberen Extremität, sonstige
38.07.99↔	Inzision von abdominalen Venen, sonstige	38.64.00↔	Sonstige Exzision der Aorta, n.n.bez.
38.10↔	Endarterektomie, Lokalisation n.n.bez.	38.64.10↔	Sonstige Exzision der thorakalen Aorta
38.11↔	Endarterektomie von intrakraniellen Gefässen	38.64.20↔	Sonstige Exzision der Aorta abdominalis
38.12↔	Endarterektomie von anderen Gefässen an Kopf und Hals	38.64.99↔	Sonstige Exzision der Aorta, sonstige
38.13↔	Endarterektomie von Gefässen der oberen Extremität	38.65.00↔	Sonstige Exzision von thorakalen Gefässen, n.n.bez.
38.16.00↔	Endarterektomie von abdominalen Arterien, n.n.bez.	38.65.10↔	Sonstige Exzision von thorakalen Arterien
38.16.10↔	Endarterektomie von viszeralen Arterien, n.n.bez.	38.65.20↔	Sonstige Exzision von thorakalen Venen, n.n.bez.
38.16.11↔	Endarterektomie des Truncus coeliacus	38.65.21↔	Sonstige Exzision der V. cava superior
38.16.12↔	Endarterektomie der A. gastrica	38.65.22↔	Sonstige Exzision von sonstigen tiefen thorakalen Venen
38.16.13↔	Endarterektomie der A. hepatica	38.65.29↔	Sonstige Exzision von thorakalen Venen, sonstige
38.16.14↔	Endarterektomie der A. lienalis	38.65.99↔	Sonstige Exzision von thorakalen Gefässen, sonstige
38.16.15↔	Endarterektomie der A. renalis	38.66.00↔	Sonstige Exzision von abdominalen Arterien, n.n.bez.
38.16.16↔	Endarterektomie der A. mesenterialis	38.66.10↔	Sonstige Exzision von viszeralen Arterien, n.n.bez.
38.16.17↔	Endarterektomie der A. lumbalis	38.66.11↔	Sonstige Exzision des Truncus coeliacus
38.16.18↔	Endarterektomie der A. iliaca	38.66.12↔	Sonstige Exzision der A. gastrica
38.16.19↔	Endarterektomie von viszeralen Arterien, sonstige	38.66.13↔	Sonstige Exzision der A. hepatica
38.16.99↔	Endarterektomie von abdominalen Arterien, sonstige	38.66.14↔	Sonstige Exzision der A. lienalis
38.18.00↔	Endarterektomie von Gefässen der unteren Extremität, n.n.bez.	38.66.15↔	Sonstige Exzision der A. renalis
38.18.10↔	Endarterektomie der A. femoralis (communis) (superficialis)	38.66.16↔	Sonstige Exzision der A. mesenterialis
38.18.11↔	Endarterektomie der A. profunda femoris	38.66.17↔	Sonstige Exzision der A. lumbalis
38.18.12↔	Endarterektomie der A. poplitea	38.66.18↔	Sonstige Exzision der A. iliaca
38.18.99↔	Endarterektomie von Gefässen der unteren Extremität, sonstige	38.66.19↔	Sonstige Exzision viszeraler Arterien, sonstige
38.21↔	Biopsie eines Blutgefässes	38.66.99↔	Sonstige Exzision abdominaler Arterien, sonstige
38.32.00↔	Resektion von anderen Gefässen am Kopf und Hals mit Anastomose, n.n.bez.	38.67.00↔	Sonstige Exzision von abdominalen Venen, n.n.bez.
38.32.10↔	Resektion von extrakraniellen Arterien an Kopf und Hals mit Anastomose	38.67.10↔	Sonstige Exzision von tiefen abdominalen Venen, n.n.bez.
38.32.20↔	Resektion von extrakraniellen Venen an Kopf und Hals mit Anastomose, n.n.bez.	38.67.11↔	Sonstige Exzision der V. cava inferior
38.32.21↔	Resektion der V. jugularis mit Anastomose	38.67.12↔	Sonstige Exzision der V. iliaca
38.32.22↔	Resektion von oberflächlichen extrakraniellen Venen an Kopf und Hals mit Anastomose	38.67.19↔	Sonstige Exzision von tiefen abdominalen Venen, sonstige
38.32.99↔	Resektion von anderen Gefässen an Kopf und Hals mit Anastomose, sonstige	38.67.99↔	Sonstige Exzision von abdominalen Venen, sonstige
38.33.00↔	Resektion von Gefässen der oberen Extremität (mit Anastomose), n.n.bez.	38.68.00↔	Sonstige Exzision von Arterien der unteren Extremität, n.n.bez.
38.33.10↔	Resektion von Arterien der oberen Extremität mit Anastomose, n.n.bez.	38.68.10↔	Sonstige Exzision von Arterien des Oberschenkels
38.33.11↔	Resektion von Arterien des Oberarms mit Anastomose	38.68.20↔	Sonstige Exzision von Arterien des Unterschenkels und des Fusses
38.33.12↔	Resektion der A. ulnaris mit Anastomose	38.68.99↔	Sonstige Exzision von Arterien der unteren Extremität, sonstige
38.33.13↔	Resektion von sonstigen Arterien des Unterarmes mit Anastomose	38.7x.10↔	Unterbrechung der Vena cava, chirurgisch, n.n.bez.
38.33.14↔	Resektion von Arterien der Hand mit Anastomose	38.7x.11↔	Einsetzen eines Antiembolie-Schirmes in die Vena cava, chirurgisch
38.33.20↔	Resektion von Venen der oberen Extremität mit Anastomose, n.n.bez.	38.7x.12↔	Entfernung eines Antiembolie-Schirmes in der Vena cava, chirurgisch
38.33.21↔	Resektion der V. axillaris mit Anastomose	38.7x.13↔	Ligatur oder Plikatur der Vena cava, chirurgisch
38.33.22↔	Resektion von sonstigen tiefen Venen der oberen Extremität mit Anastomose	38.7x.19↔	Chirurgische Unterbrechung der Vena cava, chirurgisch, sonstige
38.33.23↔	Resektion von oberflächlichen Venen der oberen Extremität mit Anastomose	38.81↔	Sonstiger chirurgischer Verschluss von intrakraniellen Gefässen
		38.82.00↔	Sonstiger chirurgischer Verschluss von Gefässen am Kopf und Hals, n.n.bez.

38.82.10↔	Sonstiger chirurgischer Verschluss von extrakraniellen Arterien an Kopf und Hals	38.87.12↔	Sonstiger chirurgischer Verschluss der V. iliaca communis und V. iliaca interna
38.82.20↔	Sonstiger chirurgischer Verschluss von extrakraniellen Venen an Kopf und Hals, n.n.bez.	38.87.19↔	Sonstiger chirurgischer Verschluss von tiefen abdominalen Venen, sonstige
38.82.21↔	Sonstiger chirurgischer Verschluss der V. jugularis	38.87.99↔	Sonstiger chirurgischer Verschluss von abdominalen Venen, sonstige
38.82.22↔	Sonstiger chirurgischer Verschluss von sonstigen tiefen extrakraniellen Venen an Kopf und Hals	38.88↔	Sonstiger chirurgischer Verschluss von Arterien der unteren Extremität
38.82.29↔	Sonstiger chirurgischer Verschluss von extrakraniellen Venen an Kopf und Hals, sonstige	39.0x.00↔	Shunt einer systemischen Arterie zur Pulmonalarterie, n.n.bez.
38.82.99↔	Sonstiger chirurgischer Verschluss von Gefässen am Kopf und Hals, sonstige	39.0x.10↔	Anastomose zwischen A. subclavia und A. pulmonalis (Blalock-Taussig)
38.83.00↔	Sonstiger chirurgischer Verschluss von Gefässen der oberen Extremität, n.n.bez.	39.0x.11↔	Anastomose zwischen Aorta und A. pulmonalis dextra (Waterston-Cooley)
38.83.10↔	Sonstiger chirurgischer Verschluss von Arterien der oberen Extremität, n.n.bez.	39.0x.12↔	Anastomose zwischen Aorta descendens und A. pulmonalis sinistra (Potts-Smith)
38.83.11↔	Sonstiger chirurgischer Verschluss von Arterien der Hand	39.0x.13↔	Anastomose zwischen A. pulmonalis sinistra und A. pulmonalis dextra
38.83.19↔	Sonstiger chirurgischer Verschluss von sonstigen Arterien der oberen Extremität	39.0x.20↔	Prothesenshunt zwischen A. pulmonalis und Aorta, zentral
38.83.20↔	Sonstiger chirurgischer Verschluss von Venen der oberen Extremität, n.n.bez.	39.0x.21↔	Prothesenshunt zwischen A. pulmonalis und Aorta, peripher
38.83.21↔	Sonstiger chirurgischer Verschluss von tiefen Venen der oberen Extremität	39.0x.23↔	Pulmonalarterielleres Bändering
38.83.29↔	Sonstiger chirurgischer Verschluss von Venen der oberen Extremität, sonstige	39.0x.24↔	Shunt einer systemischen Arterie zur Pulmonalarterie, Damus-Kay-Stansel-Operation
38.83.99↔	Sonstiger chirurgischer Verschluss von Gefässen der oberen Extremität, sonstige	39.0x.99↔	Shunt einer systemischen Arterie zur Pulmonalarterie, sonstige
38.84.00↔	Sonstiger chirurgischer Verschluss der Aorta, n.n.bez.	39.10↔	Intra-abdominaler venöser Shunt, n.n.bez.
38.84.10↔	Sonstiger chirurgischer Verschluss der thorakalen Aorta	39.11.00↔	Anlage und Revision portosystemischer Shunt, TIPSS, n.n.bez.
38.84.20↔	Sonstiger chirurgischer Verschluss der Aorta abdominalis	39.11.11↔	Anlage portosystemischer Shunt, Einsatz von perkutaner (Ballon-)Angioplastie
38.84.99↔	Sonstiger chirurgischer Verschluss der Aorta, sonstige	39.11.12↔	Anlage portosystemischer Shunt, Perkutane Thrombolyse und Thrombektomie
38.85.00↔	Sonstiger chirurgischer Verschluss von anderen thorakalen Gefässen, n.n.bez.	39.11.13↔	Anlage portosystemischer Shunt, Einsatz von Stent
38.85.10↔	Sonstiger chirurgischer Verschluss von anderen thorakalen Arterien, n.n.bez.	39.11.21↔	Revision portosystemischer Shunt, perkutaner Verschluss
38.85.11↔	Sonstiger chirurgischer Verschluss der A. subclavia	39.11.22↔	Revision portosystemischer Shunt, Einsatz von Stenteinlage
38.85.12↔	Sonstiger chirurgischer Verschluss der A. pulmonalis	39.11.23↔	Revision portosystemischer Shunt, Einsatz von perkutaner Thrombektomie und Thrombolyse
38.85.13↔	Sonstiger chirurgischer Verschluss des Truncus brachiocephalicus	39.11.24↔	Revision portosystemischer Shunt, Durchführung von perkutaner Verkleinerung eines bestehenden portosystemischen Shunts
38.85.19↔	Sonstiger chirurgischer Verschluss von anderen thorakalen Arterien, sonstige	39.11.99↔	Anlage und Revision portosystemischer Shunt, TIPSS, sonstige
38.85.20↔	Sonstiger chirurgischer Verschluss von thorakalen Venen, n.n.bez.	39.19↔	Intra-abdominaler venöser Shunt, sonstige
38.85.21↔	Sonstiger chirurgischer Verschluss der V. cava superior	39.27.00↔	Arteriovenöser Shunt für Hämodialyse, n.n.bez.
38.85.22↔	Sonstiger chirurgischer Verschluss der V. pulmonalis	39.27.10↔	AV-Fistel für Hämodialyse
38.85.23↔	Sonstiger chirurgischer Verschluss der V. subclavia	39.27.11↔	AV-Fistel mit allogenem oder alloplastischem Material für Hämodialyse
38.85.28↔	Sonstiger chirurgischer Verschluss von sonstigen tiefen thorakalen Venen	39.27.99↔	Arteriovenöser Shunt für Hämodialyse, sonstige
38.85.29↔	Sonstiger chirurgischer Verschluss von thorakalen Venen, sonstige	39.31.00↔	Naht einer Arterie, n.n.bez.
38.85.99↔	Sonstiger chirurgischer Verschluss von anderen thorakalen Gefässen, sonstige	39.31.10↔	Naht einer Arterie an Kopf und Hals, n.n.bez.
38.86.00↔	Sonstiger chirurgischer Verschluss von abdominalen Arterien, n.n.bez.	39.31.11↔	Naht einer intrakraniellen Arterie
38.86.10↔	Sonstiger chirurgischer Verschluss von viszeralen Arterien, n.n.bez.	39.31.19↔	Naht einer Arterie an Kopf und Hals, sonstige
38.86.11↔	Sonstiger chirurgischer Verschluss des Truncus coeliacus	39.31.20↔	Naht einer Arterie des Oberarms, n.n.bez.
38.86.12↔	Sonstiger chirurgischer Verschluss der A. gastrica	39.31.21↔	Naht der A. axillaris
38.86.13↔	Sonstiger chirurgischer Verschluss der A. hepatica	39.31.22↔	Naht der A. brachialis
38.86.14↔	Sonstiger chirurgischer Verschluss der A. lienalis	39.31.29↔	Naht einer Arterie des Oberarms, sonstige
38.86.15↔	Sonstiger chirurgischer Verschluss der A. renalis	39.31.30↔	Naht einer Arterie des Unterarms
38.86.16↔	Sonstiger chirurgischer Verschluss der A. mesenterialis	39.31.40↔	Naht einer Arterie der Hand
38.86.17↔	Sonstiger chirurgischer Verschluss der A. iliaca	39.31.50↔	Naht einer Arterie der unteren Extremität
38.86.19↔	Sonstiger chirurgischer Verschluss von viszeralen Arterien, sonstige	39.31.60↔	Naht der Aorta, n.n.bez.
38.86.99↔	Sonstiger chirurgischer Verschluss von abdominalen Arterien, sonstige	39.31.61↔	Naht der thorakalen Aorta
38.87.00↔	Sonstiger chirurgischer Verschluss von abdominalen Venen, n.n.bez.	39.31.62↔	Naht der abdominalen Aorta
38.87.10↔	Sonstiger chirurgischer Verschluss von tiefen abdominalen Venen, n.n.bez.	39.31.69↔	Naht der Aorta, sonstige
38.87.11↔	Sonstiger chirurgischer Verschluss der V. cava inferior	39.31.70↔	Naht von sonstigen thorakalen Arterien, n.n.bez.
		39.31.71↔	Naht der A. pulmonalis
		39.31.72↔	Naht des Truncus brachiocephalicus
		39.31.73↔	Naht der A. subclavia
		39.31.79↔	Naht von thorakalen Arterien, sonstige
		39.31.80↔	Naht von abdominalen Arterien, n.n.bez.
		39.31.81↔	Naht des Truncus coeliacus
		39.31.82↔	Naht der A. gastrica
		39.31.83↔	Naht der A. hepatica
		39.31.84↔	Naht der A. lienalis
		39.31.85↔	Naht der A. renalis
		39.31.86↔	Naht der A. mesenterialis

39.31.87↔	Naht der A. lumbalis	39.56.33↔	Plastische Rekonstruktion der V. cava superior mit Gewebe-Patch
39.31.88↔	Naht der A. iliaca	39.56.39↔	Plastische Rekonstruktion von thorakalen Gefässen mit Gewebe-Patch, sonstige
39.31.89↔	Naht von abdominalen Arterien, sonstige	39.56.40↔	Plastische Rekonstruktion abdominaler Arterien mit Gewebe-Patch, n.n.bez.
39.31.99↔	Naht einer Arterie, sonstige	39.56.41↔	Plastische Rekonstruktion der abdominalen Aorta mit Gewebe-Patch
39.41↔	Stillung einer Blutung nach vaskulärem Eingriff	39.56.42↔	Plastische Rekonstruktion des Truncus coeliacus mit Gewebe-Patch
39.42↔	Revision eines arteriovenösen Shunts zur Hämodialyse	39.56.43↔	Plastische Rekonstruktion der A. gastrica mit Gewebe-Patch
39.50.00↔	Angioplastik oder Atherektomie an sonstigem(n) Nicht-Herzkranzgefäss(en), n.n.bez.	39.56.44↔	Plastische Rekonstruktion der A. hepatica mit Gewebe-Patch
39.50.10↔	Angioplastik oder Atherektomie an sonstigem(n) Nicht-Herzkranzgefäss(en) mit Ballon, n.n.bez.	39.56.45↔	Plastische Rekonstruktion der A. lienalis mit Gewebe-Patch
39.50.11↔	Angioplastik oder Atherektomie an sonstigem(n) Nicht-Herzkranzgefäss(en) mit einfacher Ballon	39.56.46↔	Plastische Rekonstruktion der A. renalis mit Gewebe-Patch
39.50.12↔	Angioplastik oder Atherektomie an sonstigem(n) Nicht-Herzkranzgefäss(en) mit cutting Ballon	39.56.47↔	Plastische Rekonstruktion der A. mesenterica mit Gewebe-Patch
39.50.13↔	Angioplastik oder Atherektomie an sonstigem(n) Nicht-Herzkranzgefäss(en) mit Kryoplastie-Ballon	39.56.48↔	Plastische Rekonstruktion der A. iliaca mit Gewebe-Patch
39.50.14↔	Angioplastik oder Atherektomie an sonstigem(n) Nicht-Herzkranzgefäss(en) mit Drug eluting Ballon	39.56.49↔	Plastische Rekonstruktion abdominaler Arterien mit Gewebe-Patch, sonstige
39.50.19↔	Angioplastik oder Atherektomie an sonstigem(n) Nicht-Herzkranzgefäss(en) mit sonstiger Ballon	39.56.50↔	Plastische Rekonstruktion abdominaler Venen mit Gewebe-Patch, n.n.bez.
39.50.20↔	Angioplastik Blade- Laserangioplastie an sonstigem(n) Nicht-Herzkranzgefäss(en)	39.56.51↔	Plastische Rekonstruktion der V. cava inferior mit Gewebe-Patch
39.50.21↔	Angioplastik Thrombektomie an sonstigem(n) Nicht-Herzkranzgefäss(en)	39.56.52↔	Plastische Rekonstruktion der V. iliaca mit Gewebe-Patch
39.50.99↔	Angioplastik oder Atherektomie an sonstigem(n) Nicht-Herzkranzgefäss(en), sonstige	39.56.59↔	Plastische Rekonstruktion abdominaler Venen mit Gewebe-Patch, sonstige
39.51.00↔	Aneurysma-Clipping, n.n.bez.	39.56.60↔	Plastische Rekonstruktion von Gefässen der unteren Extremität mit Gewebe-Patch, n.n.bez.
39.51.11↔	Aneurysma-Clipping intrakraniell	39.56.61↔	Plastische Rekonstruktion von Arterien der unteren Extremität mit Gewebe-Patch
39.51.99↔	Aneurysma-Clipping, sonstige	39.56.62↔	Plastische Rekonstruktion der V. femoralis und V. poplitea mit Gewebe-Patch
39.52.00↔	Sonstige Korrektur eines Aneurysmas, n.n.bez.	39.56.63↔	Plastische Rekonstruktion von sonstigen tiefen Venen der unteren Extremitäten mit Gewebe-Patch
39.52.10↔	Sonstige Korrektur eines Aneurysmas von Blutgefässen an Kopf und Hals, n.n.bez.	39.56.64↔	Plastische Rekonstruktion von oberflächlichen Venen des Oberschenkels mit Gewebe-Patch
39.52.11↔	Sonstige Korrektur eines Aneurysmas von intrakraniellen Blutgefässen	39.56.69↔	Plastische Rekonstruktion von Gefässen der unteren Extremität mit Gewebe-Patch, sonstige
39.52.19↔	Sonstige Korrektur eines Aneurysmas von Blutgefässen an Kopf und Hals, sonstige	39.56.99↔	Plastische Rekonstruktion eines Blutgefässes mit Gewebe-Patch, sonstige
39.52.20↔	Sonstige Korrektur eines Aneurysmas der Aorta, n.n.bez.	39.57.00↔	Plastische Rekonstruktion mit synthetischem Patch Graft, n.n.bez.
39.52.21↔	Sonstige offen chirurgische Korrektur eines Aneurysmas der Aorta ascendens, des Aortenbogens und der thorakalen Aorta	39.57.10↔	Plastische Rekonstruktion von Gefässen an Kopf und Hals mit synthetischem Patch Graft, n.n.bez.
39.52.22↔	Sonstige offen chirurgische Korrektur eines Aneurysmas der Aorta abdominalis	39.57.11↔	Plastische Rekonstruktion von intrakraniellen Gefässen mit synthetischem Patch Graft
39.52.29↔	Sonstige Korrektur eines Aneurysmas der Aorta, sonstige	39.57.12↔	Plastische Rekonstruktion von extrakraniellen Arterien an Kopf und Hals mit synthetischem Patch Graft
39.53↔	Verschluss einer arteriovenösen Fistel	39.57.13↔	Plastische Rekonstruktion der V. jugularis mit synthetischem Patch Graft
39.54.00↔	Re-entry Operation, n.n.bez.	39.57.19↔	Plastische Rekonstruktion von Gefässen an Kopf und Hals mit synthetischem Patch Graft, sonstige
39.54.10↔	Re-entry Operation, thorakale Aorta	39.57.20↔	Plastische Rekonstruktion von Gefässen der oberen Extremität mit synthetischem Patch Graft, n.n.bez.
39.54.20↔	Re-entry Operation, Aorta abdominalis	39.57.21↔	Plastische Rekonstruktion von Arterien der oberen Extremität mit synthetischem Patch Graft
39.54.99↔	Re-entry Operation, sonstige	39.57.22↔	Plastische Rekonstruktion der V. subclavia, V. axillaris und V. brachiocephalica mit synthetischem Patch Graft
39.55↔	Reimplantation eines abgeriegelten Nierengefässes	39.57.23↔	Plastische Rekonstruktion von sonstigen tiefen Venen der oberen Extremitäten mit synthetischem Patch Graft
39.56.00↔	Plastische Rekonstruktion eines Blutgefässes mit Gewebe-Patch, n.n.bez.	39.57.29↔	Plastische Rekonstruktion von Gefässen der oberen Extremität mit synthetischem Patch Graft, sonstige
39.56.10↔	Plastische Rekonstruktion von Gefässen an Kopf und Hals mit Gewebe-Patch, n.n.bez.	39.57.30↔	Plastische Rekonstruktion von thorakalen Gefässen mit synthetischem Patch Graft, n.n.bez.
39.56.11↔	Plastische Rekonstruktion von intrakraniellen Gefässen mit Gewebe-Patch	39.57.31↔	Plastische Rekonstruktion der thorakalen Aorta mit synthetischem Patch Graft
39.56.12↔	Plastische Rekonstruktion der V. jugularis mit Gewebe-Patch	39.57.32↔	Plastische Rekonstruktion der V. pulmonalis mit synthetischem Patch Graft
39.56.19↔	Plastische Rekonstruktion von Gefässen an Kopf und Hals mit Gewebe-Patch, sonstige	39.57.33↔	Plastische Rekonstruktion der V. cava superior mit synthetischem Patch Graft
39.56.20↔	Plastische Rekonstruktion von Gefässen der oberen Extremität mit Gewebe-Patch, n.n.bez.	39.57.39↔	Plastische Rekonstruktion von thorakalen Gefässen mit synthetischem Patch Graft, sonstige
39.56.21↔	Plastische Rekonstruktion von Arterien der oberen Extremität mit Gewebe-Patch		
39.56.22↔	Plastische Rekonstruktion der V. subclavia, V. axillaris und V. brachiocephalica mit Gewebe-Patch		
39.56.23↔	Plastische Rekonstruktion von sonstigen tiefen Venen der oberen Extremitäten mit Gewebe-Patch		
39.56.29↔	Plastische Rekonstruktion von Gefässen der oberen Extremität mit Gewebe-Patch, sonstige		
39.56.30↔	Plastische Rekonstruktion von thorakalen Gefässen mit Gewebe-Patch, n.n.bez.		
39.56.31↔	Plastische Rekonstruktion der thorakalen Aorta mit Gewebe-Patch		
39.56.32↔	Plastische Rekonstruktion der V. pulmonalis mit Gewebe-Patch		

39.57.40↔	Plastische Rekonstruktion abdominaler Arterien mit synthetischem Patch Graft, n.n.bez.	39.59.41↔	Sonstige plastische Rekonstruktion von Arterien der oberen Extremität
39.57.41↔	Plastische Rekonstruktion der abdominalen Aorta mit synthetischem Patch Graft	39.59.42↔	Sonstige plastische Rekonstruktion der V. subclavia, V. axillaris und V. brachiocephalica
39.57.42↔	Plastische Rekonstruktion des Truncus coeliacus mit synthetischem Patch Graft	39.59.48↔	Sonstige plastische Rekonstruktion von sonstigen tiefen Venen der oberen Extremität
39.57.43↔	Plastische Rekonstruktion der A. gastrica mit synthetischem Patch Graft	39.59.49↔	Sonstige plastische Rekonstruktion von Gefässen der oberen Extremität, sonstige
39.57.44↔	Plastische Rekonstruktion der A. hepatica mit synthetischem Patch Graft	39.59.50↔	Sonstige plastische Rekonstruktion von thorakalen Gefässen, n.n.bez.
39.57.45↔	Plastische Rekonstruktion der A. lienalis mit synthetischem Patch Graft	39.59.51↔	Sonstige plastische Rekonstruktion der thorakalen Aorta
39.57.46↔	Plastische Rekonstruktion der A. renalis mit synthetischem Patch Graft	39.59.52↔	Sonstige plastische Rekonstruktion der A. pulmonalis
39.57.47↔	Plastische Rekonstruktion der A. mesenterica mit synthetischem Patch Graft	39.59.53↔	Sonstige plastische Rekonstruktion von thorakalen Arterien, sonstige
39.57.48↔	Plastische Rekonstruktion der A. iliaca mit synthetischem Patch Graft	39.59.54↔	Sonstige plastische Rekonstruktion der V. pulmonalis
39.57.49↔	Plastische Rekonstruktion abdominaler Arterien mit synthetischem Patch Graft, sonstige	39.59.55↔	Sonstige plastische Rekonstruktion der V. cava superior
39.57.50↔	Plastische Rekonstruktion abdominaler Venen mit synthetischem Patch Graft, n.n.bez.	39.59.59↔	Sonstige plastische Rekonstruktion von thorakalen Gefässen, sonstige
39.57.51↔	Plastische Rekonstruktion der V. cava inferior mit synthetischem Patch Graft	39.59.60↔	Sonstige plastische Rekonstruktion von abdominalen Arterien, n.n.bez.
39.57.52↔	Plastische Rekonstruktion der V. iliaca mit synthetischem Patch Graft	39.59.61↔	Sonstige plastische Rekonstruktion der abdominalen Aorta
39.57.59↔	Plastische Rekonstruktion abdominaler Venen mit synthetischem Patch Graft, sonstige	39.59.62↔	Sonstige plastische Rekonstruktion des Truncus coeliacus
39.57.60↔	Plastische Rekonstruktion von Gefässen der unteren Extremität mit synthetischem Patch Graft, n.n.bez.	39.59.63↔	Sonstige plastische Rekonstruktion der A. gastrica
39.57.61↔	Plastische Rekonstruktion von Arterien der unteren Extremität mit synthetischem Patch Graft	39.59.64↔	Sonstige plastische Rekonstruktion A. hepatica
39.57.62↔	Plastische Rekonstruktion der V. femoralis und V. poplitea mit synthetischem Patch Graft	39.59.65↔	Sonstige plastische Rekonstruktion der A. lienalis
39.57.63↔	Plastische Rekonstruktion von sonstigen tiefen Venen der unteren Extremitäten mit synthetischem Patch Graft	39.59.66↔	Sonstige plastische Rekonstruktion der A. renalis
39.57.64↔	Plastische Rekonstruktion von oberflächlichen Venen des Oberschenkels mit synthetischem Patch Graft	39.59.67↔	Sonstige plastische Rekonstruktion der A. mesenterica
39.57.69↔	Plastische Rekonstruktion von Gefässen der unteren Extremität mit synthetischem Patch Graft, sonstige	39.59.68↔	Sonstige plastische Rekonstruktion der A. iliaca
39.57.99↔	Plastische Rekonstruktion mit synthetischem Patch Graft, sonstige	39.59.69↔	Sonstige plastische Rekonstruktion von abdominalen Arterien, sonstige
39.58↔	Plastische Rekonstruktion eines Blutgefässes mit Patch Graft n.n.bez.	39.59.70↔	Sonstige plastische Rekonstruktion von abdominalen Venen, n.n.bez.
39.59.10↔	Transposition von Arterien, n.n.bez.	39.59.71↔	Sonstige plastische Rekonstruktion der V. cava inferior
39.59.11↔	Transposition der extrakraniellen A. vertebrales	39.59.72↔	Sonstige plastische Rekonstruktion der V. iliaca
39.59.12↔	Transposition von sonstigen extrakraniellen Arterien an Kopf und Hals	39.59.79↔	Sonstige plastische Rekonstruktion von abdominalen Venen, sonstige
39.59.13↔	Transposition von Arterien der oberen Extremität	39.59.80↔	Sonstige plastische Rekonstruktion von Gefässen der unteren Extremität, n.n.bez.
39.59.14↔	Transposition von thorakalen Arterien	39.59.81↔	Sonstige plastische Rekonstruktion von Arterien der unteren Extremität
39.59.15↔	Transposition der A. gastrica, A. hepatica und A. lienalis	39.59.82↔	Sonstige plastische Rekonstruktion der V. femoralis
39.59.16↔	Transposition der A. renalis	39.59.83↔	Sonstige plastische Rekonstruktion der V. poplitea
39.59.17↔	Transposition der A. mesenterica	39.59.88↔	Sonstige plastische Rekonstruktion von sonstigen tiefen Venen der unteren Extremität
39.59.18↔	Transposition sonstiger viszeraler Arterien	39.59.89↔	Sonstige plastische Rekonstruktion von Gefässen der unteren Extremität, sonstige
39.59.19↔	Transposition der A. iliaca	39.59.90↔	Sonstige plastische Rekonstruktion eines Gefässes, Venenklappenplastik
39.59.20↔	Transposition von sonstigen abdominalen Arterien	39.75.01↔	Perkutan-transluminale Gefässintervention, Fremdkörperentfernung mit Bergekatheter, Körbchenkatheter, etc.
39.59.21↔	Transposition von Arterien der unteren Extremität	39.75.10↔	Perkutan-transluminale Gefässintervention, sonstige Gefässe, Kathetersysteme zu Rekanalisation von Totalverschlüssen
39.59.29↔	Transposition von Arterien, sonstige	39.75.11↔	Perkutan-transluminale Gefässintervention, sonstige Gefässe, Rotationsthorombektomie
39.59.30↔	Sonstige plastische Rekonstruktion von Gefässen an Kopf und Hals, n.n.bez.	39.75.12↔	Perkutan-transluminale Gefässintervention, sonstige Gefässe, Laserangioplastie
39.59.31↔	Sonstige plastische Rekonstruktion eines intrakraniellen Gefässes	39.75.13↔	Perkutan-transluminale Gefässintervention, sonstige Gefässe, Anti-Embolie-System (periphere oder viscerale Gefässe)
39.59.32↔	Sonstige plastische Rekonstruktion der extrakraniellen A. vertebrales	39.75.14↔	Perkutan-transluminale Gefässintervention, sonstige Gefässe, Atherektomie
39.59.33↔	Sonstige plastische Rekonstruktion von extrakraniellen Arterien an Kopf und Hals, sonstige	39.75.15↔	Perkutan-transluminale Gefässintervention, sonstige Gefässe, selektive Thrombolyse
39.59.34↔	Sonstige plastische Rekonstruktion der V. jugularis	39.75.16↔	Perkutan-transluminale Gefässintervention sonstige Gefässe, selektive Thrombolyse, ultraschallunterstützt
39.59.39↔	Sonstige plastische Rekonstruktion von Gefässen an Kopf und Hals, sonstige	39.76.00↔	Perkutane transluminale endovaskuläre Intervention an präzerebralem(en) (extrakraniell(en)) Gefäss(en), n.n.bez.
39.59.40↔	Sonstige plastische Rekonstruktion von Gefässen der oberen Extremität, n.n.bez.	39.76.10↔	Perkutane Ballonangioplastie an präzerebralem(en) (extrakraniell(en)) Gefäss(en)
		39.76.20↔	Perkutane Bladeangioplastie an präzerebralem(en) (extrakraniell(en)) Gefäss(en)

39.76.30↔	Perkutane Laserangioplastie an präzerebralem(en) (extrakraniell(en)) Gefäss(en)	39.8x.99↔	Operationen am Glomus caroticum, Sinus caroticus und anderen Paraganglien, sonstige
39.76.40↔	Perkutane Atherektomie an präzerebralem(en) (extrakraniell(en)) Gefäss(en)	39.90.00↔	Einsetzen von peripheren Gefässstent(s) ohne Medikamenten-Freisetzung, n.n.bez.
39.76.50↔	Perkutane selektive Thrombolyse an extrakraniellen Gefässen des Kopfes und Halses	39.90.10↔	Einsetzen von Gefässstent(s) in nicht-kardiale Gefässe, bare Stents
39.76.60↔	Perkutane Thrombektomie an präzerebralem(en) (extrakraniell(en)) Gefäss(en), n.n.bez.	39.90.11↔	Einsetzen von Gefässstent(s) in nicht-kardiale Gefässe, bioresorbierbare Stents
39.76.61↔	Perkutane Rotationstherombektomie an präzerebralem(en) (extrakraniell(en)) Gefäss(en)	39.90.12↔	Einsetzen von Gefässstent(s) in nicht-kardiale Gefässe, grosslumige Stents n.n.bez.
39.76.62↔	Perkutane stentgestützte Thrombektomie an extrakraniellen Gefässen	39.90.13↔	Einsetzen von Gefässstent(s) in nicht-kardiale Gefässe, grosslumige Stents ungecovered
39.76.69↔	Perkutane Thrombektomie an präzerebralem(en) (extrakraniell(en)) Gefäss(en), sonstige	39.90.14↔	Einsetzen von Gefässstent(s) in nicht-kardiale Gefässe, Grosslumige Stents gecovered
39.76.70↔	Perkutane endovaskuläre Fremdkörperentfernung aus extrakraniellen Gefässen des Kopfes und Halses	39.90.15↔	Einsetzen von Gefässstent(s) in nicht-kardiale Gefässe, gecovered Stents (Stentgrafts) in nicht-aneurysmatischen Gefässen
39.76.99↔	Perkutane transluminale endovaskuläre Intervention an präzerebralem(en) (extrakraniell(en)) Gefäss(en), sonstige	39.90.16↔	Einsetzen von Gefässstent(s) in nicht-kardiale Gefässe, gecoverte Stent-Grafts mit bioaktiver Oberfläche
39.77.00↔	Perkutane transluminale und endovaskuläre Intervention an intrakraniell(en) Gefäss(en), n.n.bez.	39.90.17↔	Einsetzen von peripheren Gefässstent(s), Multilayerstents
39.77.10↔	Perkutane Ballonangioplastie an intrakraniell(en) Gefäss(en)	39.90.19↔	Einsetzen von Gefässstent(s) in nicht-kardiale Gefässe, sonstige Stents
39.77.20↔	Perkutane Bladeangioplastie an intrakraniell(en) Gefäss(en)	39.90.30↔	Einsetzen von überlangen Stent(s) (>10 cm) in nicht-kardiale Gefässe, n.n.bez.
39.77.30↔	Perkutane Laserangioplastie an intrakraniell(en) Gefäss(en)	39.90.31↔	Einsetzen von überlangen bare Stent(s) (>10 cm) in nicht-kardiale Gefässe
39.77.40↔	Perkutane Atherektomie an intrakraniell(en) Gefäss(en)	39.90.32↔	Einsetzen von überlangen covered Stent(s) (>10 cm) in nicht-kardiale Gefässe
39.77.50↔	Perkutane selektive Thrombolyse von intrakraniell(en) Gefäss(en)	39.90.39↔	Einsetzen von überlangen Stent(s) (>10 cm) in nicht-kardiale Gefässe, sonstige
39.77.60↔	Perkutane Thrombektomie an intrakraniell(en) Gefäss(en), n.n.bez.	39.90.99↔	Einsetzen von peripheren Gefässstent(s) ohne Medikamenten-Freisetzung, sonstige
39.77.61↔	Perkutane Rotationstherombektomie an intrakraniell(en) Gefäss(en)	39.99.00↔	Sonstige Operationen an Blutgefässen, n.n.bez.
39.77.62↔	Perkutane stentgestützte Thrombektomie an intrakraniell(en) Gefäss(en)	39.99.10↔	Aortopexie
39.77.69↔	Perkutane Thrombektomie an intrakraniell(en) Gefäss(en), sonstige	39.99.20↔	Operationen bei kongenitalen Gefässanomalien, n.n.bez.
39.77.70↔	Perkutane endovaskuläre Fremdkörperentfernung aus intrakraniell(en) Gefäss(en)	39.99.21↔	Operationen bei kongenitaler Anomalie des Aortenisthmus (Stenose) oder bei unterbrochenem Aortenbogen
39.77.99↔	Perkutane transluminale endovaskuläre Intervention an intrakraniell(en) Gefäss(en), sonstige	39.99.22↔	Operationen bei kongenitalen Anomalien der A. oder V. pulmonalis oder bei A. lusoria
39.8x.00↔	Operationen am Glomus caroticum, Sinus caroticus und anderen Paraganglien, n.n.bez.	39.99.23↔	Operationen bei kongenitalen Anomalien der V. cava
39.8x.10↔	Exploration des Glomus caroticum und anderer Paraganglien	39.99.24↔	Operationen bei kongenitalen Kollateralgefässen und Unifokalisierung
39.8x.11↔	Exzision des Glomus caroticum und anderer Paraganglien	39.99.30↔	Katheterinterventioneller Verschluss des Ductus arteriosus Botalli, n.n.bez.
39.8x.20↔	Implantation oder Ersetzen eines Impulsgenerators zur Aktivierung des Baroreflexes	39.99.31↔	Katheterinterventioneller Verschluss des Ductus arteriosus Botalli, mit Coil
39.8x.21↔	Revision (ohne Wechsel) eines Impulsgenerators zur Aktivierung des Baroreflexes	39.99.32↔	Katheterinterventioneller Verschluss des Ductus arteriosus Botalli, mit Amplatz-Ductus-Occluder
39.8x.22↔	Entfernen eines Impulsgenerators zur Aktivierung des Baroreflexes	39.99.38↔	Katheterinterventioneller Verschluss des Ductus arteriosus Botalli, sonstige
39.8x.30↔	Implantation oder Ersetzen einer (von) Elektrode(n) zur Aktivierung des Baroreflexes	39.99.39↔	Operationen bei sonstigen kongenitalen Gefässanomalien
39.8x.31↔	Revision (ohne Wechsel) einer (von) Elektrode(n) zur Aktivierung des Baroreflexes	39.99.99↔	Sonstige Operationen an Blutgefässen, sonstige
39.8x.32↔	Entfernen einer (von) Elektrode(n) zur Aktivierung des Baroreflexes		

Prozedur F59-2

39.75.20‡↔ Perkutan-transluminale Gefässintervention, sonstige Gefässe, kathetergestützte Radiofrequenzablation über die A. renalis

Prozedur F59-3

39.50.14↔ Angioplastik oder Atherektomie an sonstigem(n) Nicht-Herzkranzgefäss(en) mit Drug eluting Ballon

39.75.11↔ Perkutan-transluminale Gefässintervention, sonstige Gefässe, Rotationstherombektomie

39.76.61↔ Perkutane Rotationstherombektomie an präzerebralem(en) (extrakraniell(en)) Gefäss(en)

39.77.61↔ Perkutane Rotationstherombektomie an intrakraniell(en) Gefäss(en)

ADRG F60**Akuter Myokardinfarkt ohne invasive kardiologische Diagnostik**

Hauptdiagnose in Tabelle F60-1

DRG F60A**Akuter Myokardinfarkt ohne invasive kardiologische Diagnostik mit äusserst schweren CC**

PCCL > 3

DRG F60B**Akuter Myokardinfarkt ohne invasive kardiologische Diagnostik****Hauptdiagnose F60-1**

I21.0	Akuter transmuraler Myokardinfarkt Vorderwand	I21.9	Akuter Myokardinfarkt, nnbez
I21.1	Akuter transmuraler Myokardinfarkt Hinterwand	I22.0	Rezidivierender Myokardinfarkt Vorderwand
I21.2	Akuter transmuraler Myokardinf an sonst Lok	I22.1	Rezidivierender Myokardinfarkt Hinterwand
I21.3	Akuter transmuraler Myokardinf an nnbez Lok	I22.8	Rezidivierender Myokardinfarkt an sonst Lok
I21.4	Akuter subendokardialer Myokardinfarkt	I22.9	Rezidivierender Myokardinfarkt an nnbez Lok

ADRG F61**Infektiöse Endokarditis**

Hauptdiagnose in Tabelle F61-1

DRG F61A**Infektiöse Endokarditis mit komplizierender Diagnose oder komplizierender Prozedur**

Nebendiagnose in Tabelle F61-2 oder Komplizierende Prozeduren oder Nebendiagnose in Tabelle F61-3

DRG F61B**Infektiöse Endokarditis****Hauptdiagnose F61-1**

B37.6	Candida-Endokarditis	I33.9	Akute Endokarditis, nicht näher bezeichnet
I01.1	Akute rheumatische Endokarditis	I38	Endokarditis, Herzklappe nnbez
I33.0	Akute und subakute infektiöse Endokarditis		

Nebendiagnose F61-2

I51.4	Myokarditis, nnbez	M86.07	Akute hämatogene Osteomyelitis Knöchel/Fuß
I61.0	Intrazereb Blutung Großhirnhemisphäre, subkortikal	M86.08	Akute hämatogene Osteomyelitis, sonst Lok
I61.1	Intrazereb Blutung Großhirnhemisphäre, kortikal	M86.09	Akute hämatogene Osteomyelitis, nnbez Lok
I61.2	Intrazereb Blutung Großhirnhemisphäre, nnbez	M86.10	Sonstige akute Osteomyelitis, mehrere Lok
I61.3	Intrazerebrale Blutung Hirnstamm	M86.11	Sonstige akute Osteomyelitis Schulterregion
I61.4	Intrazerebrale Blutung Kleinhirn	M86.12	Sonstige akute Osteomyelitis Oberarm
I61.5	Intrazerebrale intraventrikuläre Blutung	M86.13	Sonstige akute Osteomyelitis Unterarm
I61.6	Intrazerebrale Blutung an mehreren Lok	M86.14	Sonstige akute Osteomyelitis Hand
I66.0	Verschl u Stenose A cerebri media	M86.15	Sonstige akute Osteomyelitis Becken/Oberschenkel
I66.1	Verschl u Stenose A cerebri anterior	M86.16	Sonstige akute Osteomyelitis Unterschenkel
I66.2	Verschl u Stenose A cerebri posterior	M86.17	Sonstige akute Osteomyelitis Knöchel/Fuß
I66.3	Verschl u Stenose Aa Cerebelli	M86.20	Subakute Osteomyelitis, mehrere Lokalisationen
I66.4	Verschl u Sten mehr u bds zereb Aa	M86.21	Subakute Osteomyelitis Schulterregion
I66.8	Verschl u Sten sonst zereb A	M86.22	Subakute Osteomyelitis Oberarm
I66.9	Verschl u Sten nnbez zereb A	M86.23	Subakute Osteomyelitis Unterarm
I74.0	Embolie u Thrombose Aorta abdominalis	M86.24	Subakute Osteomyelitis Hand
I74.1	Embolie u Thrombose so u nnbez Abschnitte Aorta	M86.25	Subakute Osteomyelitis Beckenregion/Oberschenkel
I74.2	Embolie u Thrombose Arterien ob Extremitäten	M86.26	Subakute Osteomyelitis Unterschenkel
I74.3	Embolie u Thrombose Arterien unt Extremitäten	M86.27	Subakute Osteomyelitis Knöchel/Fuß
I74.4	Embolie u Thrombose Extremitätenarterien, nnbez	M86.30	Chron multifokale Osteomyelitis, mehrere Lok
I74.5	Embolie u Thrombose A iliaca	M86.31	Chron multifokale Osteomyelitis Schulterregion
M86.00	Akute hämatogene Osteomyelitis, mehrere Lok	M86.32	Chron multifokale Osteomyelitis Oberarm
M86.01	Akute hämatogene Osteomyelitis Schulterregion	M86.33	Chron multifokale Osteomyelitis Unterarm
M86.02	Akute hämatogene Osteomyelitis Oberarm	M86.34	Chron multifokale Osteomyelitis Hand
M86.03	Akute hämatogene Osteomyelitis Unterarm	M86.35	Chron multifokale Osteomyelitis Becken/Oberschenkel
M86.04	Akute hämatogene Osteomyelitis Hand	M86.36	Chron multifokale Osteomyelitis Unterschenkel
M86.05	Akute hämatogene Osteomyelitis Becken/OS	M86.37	Chron multifokale Osteomyelitis Knöchel/Fuß
M86.06	Akute hämatogene Osteomyelitis Unterschenkel	M86.40	Chron Osteomyelitis m Fistel, mehrere Lok

M86.41	Chron Osteomyelitis m Fistel, Schulterregion	M86.87	Sonstige Osteomyelitis Knöchel/Fuß
M86.42	Chron Osteomyelitis m Fistel, Oberarm	M86.90	Osteomyelitis, nnbez, mehrere Lokalisationen
M86.43	Chron Osteomyelitis m Fistel, Unterarm	M86.91	Osteomyelitis, nnbez, Schulterregion
M86.44	Chron Osteomyelitis m Fistel, Hand	M86.92	Osteomyelitis, nnbez, Oberarm
M86.45	Chron Osteomyelitis m Fistel, Becken/Oberschenkel	M86.93	Osteomyelitis, nnbez, Unterarm
M86.46	Chron Osteomyelitis m Fistel, Unterschenkel	M86.94	Osteomyelitis, nnbez, Hand
M86.47	Chron Osteomyelitis m Fistel, Knöchel/Fuß	M86.95	Osteomyelitis, nnbez, Beckenregion/Oberschenkel
M86.50	Sonst chron hämatogene Osteomyelitis, mehrere Lok	M86.96	Osteomyelitis, nnbez, Unterschenkel
M86.51	Sonst chron hämatogene Osteomyelitis Schulterregion	M86.97	Osteomyelitis, nnbez, Knöchel/Fuß
M86.52	Sonst chron hämatogene Osteomyelitis Oberarm	T82.7	Infekt/entzündl Rkt d so Gerät/Impl/Transpl in Herz Gefäß
M86.53	Sonst chron hämatogene Osteomyelitis Unterarm	U80.00	Staph. aureus mit Resistenz g. Oxacillin od. MRSA
M86.54	Sonst chron hämatogene Osteomyelitis Hand	U80.01	Res. Glyk-A, Chin, Strept o Oxaz u oh R g Oxa od Met
M86.55	Sonst chron hämatogene Osteomyelitis Becken/OS	U80.10	Strept. Pneum. mit Res. Geg. Pen. Od. Oxac.
M86.56	Sonst chron hämatogene Osteomyelitis Unterschenkel	U80.11	Res geg Makr-A, Oxazol od Strept u oh Res geg Pen od Oxa
M86.57	Sonst chron hämatogene Osteomyelitis Knöchel/Fuß	U80.20	Enterococ. faec. mit Res geg Glykop-Antib
M86.60	Sonstige chron Osteomyelitis, mehrere Lok	U80.21	Ent. f. mit Res. g Oxaz od m H-Lev-Ami-Res u oh R g Glyk-A
M86.61	Sonstige chron Osteomyelitis Schulterregion	U80.30	Enteroc. faec. mit Res. Geg. Glykop-Anti
M86.62	Sonstige chron Osteomyelitis Oberarm	U80.31	Res geg Oxaz. od Strepto od m H-Lev-Ami-R u oh Re geg Gly
M86.63	Sonstige chron Osteomyelitis Unterarm	U80.4	Esch/Klebs/Prot m Res Chinol/CbP/Amik/ßLakAB [ESBLRes]
M86.64	Sonstige chron Osteomyelitis Hand	U80.5	Enterob, Citrob u Serrat m Res gg Carbap, Chinol u Amik
M86.65	Sonstige chron Osteomyelitis Becken/Oberschenkel	U80.6	Ps aer u and NFerm m Res gg CbP/Chinol/Amik/Ceft/Pip/Taz
M86.66	Sonstige chron Osteomyelitis Unterschenkel	U80.7	Burkh u Stenotr m Res gg Chinol/Amik/Ceftaz/Pip/Taz/Cotr
M86.67	Sonstige chron Osteomyelitis Knöchel/Fuß	U81	Bakter m Multiresist gg Antibiot
M86.80	Sonstige Osteomyelitis, mehrere Lokalisationen	U82.0	Mycobact tubercul m Resist gg ein/mehr Erstrangmed
M86.81	Sonstige Osteomyelitis Schulterregion	U82.1	Multi-Drug Resistant Tuberculosis [MDR-TB]
M86.82	Sonstige Osteomyelitis Oberarm	U82.2	Atyp Mykobakt/Nocardia m Res gg ein/mehr Erstrangmed
M86.83	Sonstige Osteomyelitis Unterarm	U83	Candida m Res gg Fluconaz od Voriconaz
M86.84	Sonstige Osteomyelitis Hand	U84	Herpesviren m Res gg Virustat
M86.85	Sonstige Osteomyelitis Beckenregion/Oberschenkel	U85	HI-Virus m Res gg Virustat od Proteinaseinhibit
M86.86	Sonstige Osteomyelitis Unterschenkel		

Nebendiagnose F61-3

T86.00	Versagen Transplantat hämatopoetischer Stammzellen	T86.50	Durchblutungsstörung eines Hauttransplantates
T86.01	Akute Graft-versus-host-Krankheit, Grad I und II	T86.51	Nekrose eines Hauttransplantates
T86.02	Akute Graft-versus-host-Krankheit, Grad III und IV	T86.52	Verlust eines Hauttransplantates
T86.03	Chronische Graft-versus-host-Krankheit, begrenzte Form	T86.59	Sonst u nnbez Versagen u Abstoßung Hauttransplantat
T86.04	Chronische Graft-versus-host-Krankheit, ausgeprägte Form	T86.81	Versagen u Abstoßung Lungentransplantat
T86.09	Graft-versus-host-Krankheit, nicht näher bezeichnet	T86.82	Versagen u Abstoßung Pankreastransplantat
T86.10	Akute Funktionsverschlechterung eines Nierentransplantates	T86.83	Versag u Abstoß Hornhauttransplant Auge
T86.11	Chron Funktionsverschlechterung eines Nierentransplantates	T86.88	Versagen u Abstoßung, so transplant Organe u Gewebe
T86.12	Verzögerte Aufnahme der Transplantatfunktion	T86.9	Versagen u Abstoßung, nnbez transplant Organ u Gewebe
T86.19	Sonst u nnbez FunkStör, Versagen u Abstoß Nierentranspl	Z94.0	Zustand nach Nierentransplantation
T86.2	Versagen und Abstoßung eines Herztransplantates	Z94.1	Zustand nach Herztransplantation
T86.3	Versagen und Abstoßung eines Herz-Lungen-Transplantates	Z94.2	Zustand nach Lungentransplantation
T86.40	Akute Funktionsverschlechterung eines Lebertransplantates	Z94.3	Zustand nach Herz-Lungen-Transplantation
T86.41	Chron Funktionsverschlechterung eines Lebertransplantates	Z94.4	Zustand nach Lebertransplantation
T86.49	Sonst u nnbez FunkStör/Versagen/Abstoßung Lebertranspl	Z94.81	Z n hämatopoet StammzTx m ggw ImmSuppres

ADRG F62

Herzinsuffizienz und Schock

Hauptdiagnose in Tabelle F62-1

DRG F62A

Herzinsuffizienz und Schock mit äusserst schweren CC, mit Dialyse oder Reanimation oder komplizierender Diagnose

PCCL > 3 und (Dialyse oder Prozedur in Tabelle F62-3 oder mindestens eine Diagnose in Tabelle F62-2)

DRG F62B

Herzinsuffizienz und Schock mit äusserst schweren CC

PCCL > 3

DRG F62C

Herzinsuffizienz und Schock

Hauptdiagnose F62-1

I11.00	Hypertens HerzKH m (kongest) Herzinsuff, oA hypert Kris	I50.11	Linksherzinsuff, oh Beschw
I11.01	Hypert HerzKH m (kongest) HeInsuff, m Ang hypert Kris	I50.12	Linksherzinsuff, m Beschw b stärk Belast
I13.00	Hypertens He-/NierKH m (kgst) Herzinsuff, oA hypert Kris	I50.13	Linksherzinsuff, m Beschw b leichter Belast
I13.01	Hypert He-/NierKH m (kgst) Herzinsuff, m Ang hypert Kris	I50.14	Linksherzinsuff, m Beschw i Ruhe
I13.20	Hypert He-/NierKH m (kgst) He-/NierInsuff, oA hypertens Kris	I50.19	Linksherzinsuffiz, nnbez
I13.21	Hypert He-/NierKH m (kgst) HeInsuff u NI, m Ang hypert Kris	I50.9	Herzinsuffizienz, nnbez
I50.00	Prim Rechtsherzinsuff	J81	Lungenödem
I50.01	Sek Rechtsherzinsuff	R57.0	Kardiogener Schock

Diagnose F62-2

A01.0	Typhus abdominalis	B55.0	Viszerale Leishmaniose
A01.1	Paratyphus A	I46.0	Herzstillstand m erfolgreicher Wiederbelebung
A01.2	Paratyphus B	I47.2	Ventrikuläre Tachykardie
A01.3	Paratyphus C	I49.0	Kammerflattern u Kammerfimmern
A02.1	Salmonellensepsis	M02.30	Reiter-Krankheit, mehrere Lokalisationen
A19.0	Akute Miliartuberkulose einer einzel nbez Lokalisation	M02.31	Reiter-Krankheit Schulterregion
A19.1	Akute Miliartuberkulose mehrerer Lokalisationen	M02.32	Reiter-Krankheit Oberarm
A19.2	Akute Miliartuberkulose, nnbez	M02.33	Reiter-Krankheit Unterarm
A19.8	Sonstige Miliartuberkulose	M02.34	Reiter-Krankheit Hand
A19.9	Miliartuberkulose, nnbez	M02.35	Reiter-Krankheit Beckenregion/Oberschenkel
A20.7	Pestsepsis	M02.36	Reiter-Krankheit Unterschenkel
A21.7	Generalisierte Tularämie	M02.37	Reiter-Krankheit Knöchel/Fuß
A22.7	Milzbrandsepsis	M02.38	Reiter-Krankheit, sonstige Lokalisation
A24.0	Rotz	M02.39	Reiter-Krankheit, nnbez Lokalisationen
A24.1	Akute oder fulminante Melioidose	M02.90	Reaktive Arthritis, nnbez, mehrere Lok
A26.7	Erysipelothrix-Sepsis	M02.91	Reaktive Arthritis, nnbez, Schulterregion
A27.0	Leptospirosis icterohaemorrhagica [Weil-Krankheit]	M02.92	Reaktive Arthritis, nnbez, Oberarm
A32.7	Listeriensepsis	M02.93	Reaktive Arthritis, nnbez, Unterarm
A39.1	Waterhouse-Friderichsen-Syndrom	M02.94	Reaktive Arthritis, nnbez, Hand
A39.2	Akute Meningokokkensepsis	M02.95	Reaktive Arthritis, nnbez, Beckenreg/Oberschenkel
A39.3	Chronische Meningokokkensepsis	M02.96	Reaktive Arthritis, nnbez, Unterschenkel
A39.4	Meningokokkensepsis, nnbez	M02.97	Reaktive Arthritis, nnbez, Knöchel/Fuß
A39.8	Sonstige Meningokokkeninfektionen	M02.98	Reaktive Arthritis, nnbez, sonstige Lokalisation
A39.9	Meningokokkeninfektion, nnbez	M02.99	Reaktive Arthritis, nnbez, nnbez Lokalisationen
A40.0	Sepsis durch Streptokokken, Gruppe A	M03.00	Arthritis nach MeningokInf, mehrere Lok
A40.1	Sepsis durch Streptokokken, Gruppe B	M03.01	Arthritis nach MeningokInf Schulterregion
A40.2	Sepsis durch Streptokokken, Gruppe D	M03.02	Arthritis nach MeningokInf Oberarm
A40.3	Sepsis durch Streptococcus pneumoniae	M03.03	Arthritis nach MeningokInf Unterarm
A40.8	Sonst Sepsis durch Streptokokken	M03.04	Arthritis nach MeningokInf Hand
A40.9	Sepsis durch Streptokokken, nicht näher bezeichnet	M03.05	Arthritis nach MeningokInf Becken/Oberschenkel
A41.0	Sepsis durch Staphylococcus aureus	M03.06	Arthritis nach MeningokInf Unterschenkel
A41.1	Sepsis durch sonstige näher bezeichnete Staphylokokken	M03.07	Arthritis nach MeningokInf Knöchel/Fuß
A41.2	Sepsis durch nnbez Staphylokokken	M03.08	Arthritis nach MeningokInf, sonst Lok
A41.3	Sepsis durch Haemophilus influenzae	M03.09	Arthritis nach Meningokokkeninfektion, nnbez Lok
A41.4	Sepsis durch Anaerobier	M06.90	Chronische Polyarthritis, nnbez, mehrere Lok
A41.51	Sepsis durch Escherichia coli [E coli]	M06.91	Chronische Polyarthritis, nnbez, Schulterregion
A41.52	Sepsis durch Pseudomonas	M06.92	Chronische Polyarthritis, nnbez, Oberarm
A41.58	Sepsis durch sonstige gramnegative Erreger	M06.93	Chronische Polyarthritis, nnbez, Unterarm
A41.8	Sonstige nbez Sepsis	M06.94	Chronische Polyarthritis, nnbez, Hand
A41.9	Sepsis, nnbez	M06.95	Chronische Polyarthritis, nnbez, Beckenregion/OS
A42.7	Aktinomykotische Sepsis	M06.96	Chronische Polyarthritis, nnbez, Unterschenkel
A44.0	Systemische Bartonellose	M06.97	Chronische Polyarthritis, nnbez, Knöchel/Fuß
A48.0	Gasbrand [Gasödem]	M06.98	Chronische Polyarthritis, nnbez, sonst Lok
A48.3	Syndrom des toxischen Schocks	M06.99	Chronische Polyarthritis, nnbez Lok
A78	Q-Fieber	M07.30	Sonstige psoriatische Arthritiden, mehrere Lok
B00.7	Disseminierte Herpesvirus-KH	M07.31	Sonstige psoriatische Arthritiden Schulterregion
B37.7	Candida-Sepsis	M07.32	Sonstige psoriatische Arthritiden Oberarm
B38.7	Disseminierte Kokzidioidomykose	M07.33	Sonstige psoriatische Arthritiden Unterarm
B39.3	Disseminierte Histoplasmose durch Histoplasma capsulatum	M07.34	Sonstige psoriatische Arthritiden Hand
B41.7	Disseminierte Parakokzidioidomykose	M07.35	Sonstige psoriatische Arthritiden Beckenreg/OS
B42.7	Disseminierte Sporotrichose	M07.36	Sonstige psoriatische Arthritiden Unterschenkel
B44.7	Disseminierte Aspergillose	M07.37	Sonstige psoriatische Arthritiden Knöchel/Fuß
B45.7	Disseminierte Kryptokokkose	M07.38	Sonstige psoriatische Arthritiden, sonst Lok
B46.4	Disseminierte Mukormykose	M07.39	Sonstige psoriatische Arthritiden, nnbez Lok
B50.8	Sonst schwere Formen od Komplikation der Malaria tropica	M30.0	Panarteriitis nodosa
B51.0	Malaria tertiana mit Milzruptur	M30.1	Panarteriitis m Lungenbeteiligung
B52.8	Malaria quartana mit sonstigen Komplikationen	M30.3	Mukokutanen Lymphknotensynd [Kawasaki-KH]

M31.3	Wegener-Granulomatose	M45.08	Spondylitis ankylosans, Sakral-/Sakrokokzygealbereich
M31.4	Aortenbogen-Syndrom [Takayasu-Syndrom]	M45.09	Spondylitis ankylosans, nnbez Lokalisation
M32.0	AM-induz systemischer Lupus erythematodes	N17.0	Akutes Nierenversagen m Tubulusnekrose
M32.1	Syst Lupus erythematodes m Bet Org/Organsyst	N17.1	Akutes Nierenversagen m akuter Rindennekrose
M32.8	Sonst Formen syst Lupus erythematodes	N17.2	Akutes Nierenversagen m Marknekrose
M32.9	Systemischer Lupus erythematodes, nnbez	N17.8	Sonstiges akutes Nierenversagen
M33.2	Polymyositis	N17.9	Akutes Nierenversagen, nnbez
M34.0	Progressive systemische Sklerose	P35.2	Angeborene Infektion d Herpesviren [Herpes simplex]
M35.0	Sicca-Syndrom [Sjögren-Syndrom]	P37.2	Neugeborenenlisteriose (disseminiert)
M35.1	Sonstige Overlap-Syndrome	R57.1	Hypovolämischer Schock
M35.2	Behçet-KH	R57.2	Septischer Schock
M45.00	Spondylitis ankylosans, mehrere Lok WS	R57.8	Sonstige Formen Schock
M45.01	Spondylitis ankylosans, Okzipito-Atlanto-Axialbereich	R65.0	Syst inflam Response-Synd [SIRS] infek o Organkomp
M45.02	Spondylitis ankylosans, Zervikalbereich	R65.1	Syst inflam Response-Synd [SIRS] infek m Organkomp
M45.03	Spondylitis ankylosans, Zervikothorakalbereich	R65.2	Syst inflam Response-Synd [SIRS] ni-infekt o Organkomp
M45.04	Spondylitis ankylosans, Thorakalbereich	R65.3	Syst inflam Response-Synd [SIRS] ni-infekt m Organkomp
M45.05	Spondylitis ankylosans, Thorakolumbalbereich	R65.9	System inflamm Response-Synd [SIRS], nnbez
M45.06	Spondylitis ankylosans, Lumbalbereich	Z01.80	Abklärung Disposition für maligne Herzrhythmusstörungen
M45.07	Spondylitis ankylosans, Lumbosakralbereich		

Prozedur F62-3

99.60†↔	Kardiopulmonale Reanimation, n.n.bez.	99.65†↔	Akute Behandlung einer Adaptationsstörung beim Neugeborenen (sog. Primäre Reanimation)
99.63†↔	Äussere Herzmassage		

ADRG F63 Venenthrombose

Hauptdiagnose in Tabelle F63-1

DRG F63A Venenthrombose mit schweren CC

PCCL > 2

DRG F63B Venenthrombose

Hauptdiagnose F63-1

I80.0	Thrombose Phlebitis Thrombophleb oberfl Gefäß unt Extr	I80.88	Thrombose Phlebitis Thrombophleb sonst Lok
I80.1	Thrombose Phlebitis Thrombophleb V femoralis	I80.9	Thrombose Phlebitis Thrombophlebitis nnbez Lok
I80.20	Thrombose Phlebitis Thrombophleb Beckenvenen	I82.2	Embolie u Thrombose V cava
I80.28	Thrombose Phlebitis Thrombophleb so tiefer Gef unt Extr	I82.80	Embolie u Thrombose Milzvene
I80.3	Thrombose Phlebitis Thrombophleb unt Extr, nnbez	I82.88	Embolie u Thrombose sonstiger nbez Venen
I80.80	Thrombose Phlebitis Thrombophleb oberfl Gefäß obere Extr	I82.9	Embolie u Thrombose nnbez Vene
I80.81	Thrombose Phlebitis Thrombophleb tiefer Gefäß obere Extr	I87.01	Postthrombotisches Syndrom mit Ulzeration

ADRG F64 Hautulkus bei Kreislauferkrankungen

Hauptdiagnose in Tabelle F64-1

DRG F64Z Hautulkus bei Kreislauferkrankungen

Hauptdiagnose F64-1

I83.0	Varizen untere Extremitäten mit Ulzerat	I83.2	Varizen unt Extremitäten m Ulzerat u Entzündung
-------	---	-------	---

ADRG F65 Periphere Gefässkrankheiten mit komplexer Diagnose und äusserst schweren CC

Hauptdiagnose in Tabelle F65-1 und PCCL > 3

DRG F65Z Periphere Gefässkrankheiten mit komplexer Diagnose und äusserst schweren CC

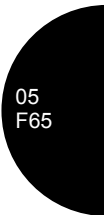

Hauptdiagnose F65-1

E10.50	Diabetes mellitus, Typ 1: m periph vask Kompl, n entgl b	I71.3	Aneurysma Aorta abdominalis, rupturiert
E10.51	Diabetes mellitus, Typ 1: m periph vask Kompl, entgl bez	I71.6	Aortenaneurysma, thorakoabdominal, oh Ang einer Ruptur
E11.50	Diabetes mellitus, Typ 2: m periph vask Kompl, n entgl bez	I73.1	Thrombangiitis obliterans [Endangiitis v-Winiwarter-Buerger]
E11.51	Diabetes mellitus, Typ 2: m periph vask Kompl, entgl b	I73.8	Sonstige nbez periphere GefäßKH
E12.50	DM iVm Fehl-/Mangelemähr m periph vask Kompl, n entgl b	I73.9	Periphere GefäßKH, nbez
E12.51	DM iVm Fehl-/Mangelemähr m periph vask Kompl, entgl bez	I74.2	Embolie u Thrombose Arterien ob Extremitäten
E13.50	So nbez Diab mell m periph vask Kompl, n entgl bez	I74.3	Embolie u Thrombose Arterien unt Extremitäten
E13.51	So nbez Diab mell m periph vask Kompl, entgl bez	I74.9	Embolie u Thrombose nbez Arterie
E14.50	Nnbez Diab mell m periph vask Kompl, n entgl bez	I77.5	Arteriennekrose
E14.51	Nnbez Diab mell m periph vask Kompl, entgl bez	I77.8	Sonstige nbez KH Arterien u Arteriolen
I70.23	Atheroskl ExtremitätArt: Becken-Bein-Typ, mit Ulzeration	I83.1	Varizen untere Extremitäten m Entzündung
I70.24	Atheroskl ExtremitätArt: Becken-Bein-Typ, mit Gangrän	I86.0	Sublinguale Varizen
I71.01	Dissektion Aorta thoracica, ohne Angabe einer Ruptur	I86.4	Magendarven
I71.03	Dissektion Aorta, thorakoabdominal, oh Angabe einer Ruptur	I86.8	Varizen sonstiger nbez Lok
I71.05	Dissektion Aorta thoracica, rupturiert	I87.1	Venenkompression
I71.07	Dissektion Aorta, thorakoabdominal, rupturiert	R02	Gangrän, aonkl
I71.2	Aneurysma Aorta thoracica, oh Angabe einer Ruptur		

ADRG F66

Koronararteriosklerose ohne äusserst schwere CC

Hauptdiagnose in Tabelle F66-1

DRG F66Z

Koronararteriosklerose ohne äusserst schwere CC

Diagnose F66-1

I20.8	Sonstige Formen Angina pectoris	I25.6	Stumme Myokardischämie
I20.9	Angina pectoris, nbez	I25.8	Sonst Formen chron ischämischen HerzkH
I25.0	Atheroskler Herz-Kreislauf-KH, so beschrieben	I25.9	Chronische ischämische HerzkH, nbez
I25.10	Atheroskl HerzkH, oh hämodyn wirks Sten	I51.6	Herz-Kreislauf-KH, nbez
I25.11	Atheroskl HerzkH, 1-Gefäßkrank	I51.7	Kardiomegalie
I25.12	Atheroskl HerzkH, 2-Gefäßkrank	I51.8	Sonstige ungenau bez HerzkH
I25.13	Atheroskl HerzkH, 3-Gefäßkrank	I51.9	HerzkH, nbez
I25.14	Atheroskl HerzkH, Sten li Hauptstamm	I87.8	Sonstige nbez Venenkrankheiten
I25.15	Atheroskl HerzkH, m stenosis Bypass-Gef	I87.9	Venenkrankheit, nbez
I25.16	Atherosklerotische HerzkH: Mit stenosierten Stents	I99	Sonstige und nbez KH des Kreislaufsystems
I25.19	Atheroskl HerzkH, nbez	R93.1	Abnorm Befund bildgeb Diagnostik HerzkH/Koronarkreislauf
I25.5	Ischämische Kardiomyopathie		

ADRG F67

Hypertonie

Hauptdiagnose in Tabelle F67-1

DRG F67A

Hypertonie mit äusserst schweren CC

Hauptdiagnose in Tabelle F67-1 und PCCL > 3

DRG F67B

Hypertonie mit schweren CC

Hauptdiagnose in Tabelle F67-1 und PCCL > 2

DRG F67C

Hypertonie

Hauptdiagnose F67-1

I10.00	Benigne essentielle Hypertonie: Oh Ang hypertensive Krise	I11.91	Hypert HerzkH oh (kongest) Helnsuff, m Ang hypert Kris
I10.01	Benigne essentielle Hypertonie: M Ang hypertensive Krise	I13.90	Hypertens Herz- u NierenKH, nbez, oA hypertens Kris
I10.10	Maligne essentielle Hypertonie: Oh Ang hypertensive Krise	I13.91	Hypert Herz-/NierenKH, nbez, m Ang hypert Kris
I10.11	Maligne essentielle Hypertonie: M Ang hypertensive Krise	I15.00	Renovask Hypert, oA hypertens Kris
I10.90	Essentielle Hypertonie, nbez: Oh Ang hypertensive Krise	I15.01	Renovask Hypert, m Ang hypert Kris
I10.91	Essentielle Hypertonie, nbez: M Angabe hypertensive Krise	I15.10	Hypert aFv sonst NierenKH, oA hypertens Kris
I11.90	Hypertens HerzkH oh (kongest) Herzinsuff, oA hypert Kris	I15.11	Hypert Folge v sonst NierenKH, m Ang hypert Kris

I15.20	Hypert aFv endokr KH, oA hypertens Kris	I15.90	Sek Hypert, nnbez, oA hypertens Kris
I15.21	Hypert Folge v endokr KH, m Ang hypert Kris	I15.91	Sek Hypert, nnbez, m Ang hypert Kris
I15.80	Sonst sek Hypert, oA hypertensi Krise	I67.4	Hypertensive Enzephalopathie
I15.81	Sonst sek Hypert, m Ang hypert Kris		

ADRG F68 Angeborene Herzkrankheit

Hauptdiagnose in Tabelle F68-1

DRG F68A Angeborene Herzkrankheit, Alter < 16 Jahre

Alter < 16 Jahre

DRG F68B Angeborene Herzkrankheit, Alter > 15 Jahre**Hauptdiagnose F68-1**

Q20.0	Truncus arteriosus communis	Q23.4	Hypoplastisches Linksherzsyndrom
Q20.1	Re Doppelausstromventrikel [Double outlet right ventricle]	Q23.8	Sonst angeborene Fehlbildung Aorten- u Mitralklappe
Q20.2	Linker Doppelausstromventrikel [Double outlet left ventricle]	Q23.9	Angeborene Fehlbildung Aorten- u Mitralklappe, nnbez
Q20.3	Diskordante ventrikuloarterielle Verbindung	Q24.0	Dextrokardie
Q20.4	Doppeleinströmventrikel [Double inlet ventricle]	Q24.1	Lävokardie
Q20.5	Diskordante atrioventrikuläre Verbindung	Q24.2	Cor triatriatum
Q20.6	Vorhofisomerismus	Q24.3	Infundibuläre Pulmonalstenose
Q20.8	Sonst angeb Fehlbildung Herzhöhlen u verbind Strukturen	Q24.4	Angeborene subvalvuläre Aortenstenose
Q20.9	Angeb Fehlbildung Herzhöhlen u verbind Strukturen, nnbez	Q24.5	Fehlbildung Koronargefäße
Q21.0	Ventrikelseptumdefekt	Q24.6	Angeborener Herzblock
Q21.1	Vorhofseptumdefekt	Q24.8	Sonst nbez angeborene Fehlbildungen Herz
Q21.2	Defekt Vorhof- u Kammerseptum	Q24.9	Angeborene Fehlbildung Herz, nnbez
Q21.3	Fallot-Tetralogie	Q25.0	Offener Ductus arteriosus
Q21.4	Aortopulmonaler Septumdefekt	Q25.1	Koarktation Aorta
Q21.80	Fallot-Pentalogie	Q25.2	Atresie Aorta
Q21.88	Sonst angeborene Fehlbildung der Herzsepten	Q25.3	Stenose Aorta (angeboren)
Q21.9	Angeborene Fehlbildung Herzseptum, nnbez	Q25.4	Sonstige angeborene Fehlbildungen Aorta
Q22.0	Pulmonalklappenatresie	Q25.5	Atresie A pulmonalis
Q22.1	Angeborene Pulmonalklappenstenose	Q25.6	Stenose A pulmonalis (angeboren)
Q22.2	Angeborene Pulmonalklappeninsuffizienz	Q25.7	Sonst angeborene Fehlbildung A pulmonalis
Q22.3	Sonst angeborene Fehlbildung Pulmonalklappe	Q26.0	Angeborene Stenose V cava
Q22.4	Angeborene Trikuspidalklappenstenose	Q26.1	Persistenz linken V cava superior
Q22.5	Ebstein-Anomalie	Q26.2	Totale Fehleinmündung Lungenvenen
Q22.6	Hypoplastisches Rechtsherzsyndrom	Q26.3	Partielle Fehleinmündung Lungenvenen
Q22.8	Sonst angeborene Fehlbildung Trikuspidalklappe	Q26.4	Fehleinmündung Lungenvenen, nnbez
Q22.9	Angeborene Fehlbildung Trikuspidalklappe, nnbez	Q26.5	Fehleinmündung Pfortader
Q23.0	Angeborene Aortenklappenstenose	Q26.6	Fistel zw V portae u A hepatica (angeboren)
Q23.1	Angeborene Aortenklappeninsuffizienz	Q26.8	Sonst angeborene Fehlbildung große Venen
Q23.2	Angeborene Mitralklappenstenose	Q26.9	Angeborene Fehlbildung große Vene, nnbez
Q23.3	Angeborene Mitralklappeninsuffizienz		

ADRG F69 Herzklappenerkrankungen

Hauptdiagnose in Tabelle F69-1

DRG F69A Herzklappenerkrankungen mit äusserst schweren CC

PCCL > 3

DRG F69B Herzklappenerkrankungen**Hauptdiagnose F69-1**

I05.0	Mitralklappenstenose	I05.9	MitralklappenKH, nnbez
I05.1	Rheumatische Mitralklappeninsuffizienz	I06.0	Rheumatische Aortenklappenstenose
I05.2	Mitralklappenstenose m Insuffizienz	I06.1	Rheumatische Aortenklappeninsuffizienz
I05.8	Sonstige MitralklappenKH	I06.2	Rheum Aortenklappenstenose m Insuffizienz

I06.8	Sonstige rheumatische AortenklappenKH	I34.9	Nichtrheumatische MitralklappenKH, nnbez
I06.9	Rheumatische AortenklappenKH, nnbez	I35.0	Aortenklappenstenose
I07.0	Trikuspidalklappenstenose	I35.1	Aortenklappeninsuffizienz
I07.1	Trikuspidalklappeninsuffizienz	I35.2	Aortenklappenstenose m Insuffizienz
I07.2	Trikuspidalklappenstenose m Insuffizienz	I35.8	Sonstige AortenklappenKH
I07.8	Sonstige Trikuspidalklappenkrankheiten	I35.9	AortenklappenKH, nnbez
I07.9	Trikuspidalklappenkrankheit, nnbez	I36.0	Nichtrheumatische Trikuspidalklappenstenose
I08.0	KH Mitral- u Aortenklappe, kombiniert	I36.1	Nichtrheum Trikuspidalklappeninsuffizienz
I08.1	KH Mitral- u Trikuspidalklappe, kombiniert	I36.2	Nichtrheum Trikuspidalklappenstenose m Insuff
I08.2	KH Aorten- u Trikuspidalklappe, kombiniert	I36.8	Sonstige nichtrheumat TrikuspidalklappenKH
I08.3	KH Mitral-, Aorten- u Trikuspidalklappe, komb	I36.9	Nichtrheumatische TrikuspidalklappenKH, nnbez
I08.8	Sonstige KH mehrere Herzklappen	I37.0	Pulmonalklappenstenose
I08.9	KH mehrere Herzklappen, nnbez	I37.1	Pulmonalklappeninsuffizienz
I09.1	Rheumatische KH Endokard, Herzklappe nnbez	I37.2	Pulmonalklappenstenose m Insuffizienz
I23.4	Ruptur Chordae tendineae als ak Komplik ak MI	I37.8	Sonstige PulmonalklappenKH
I23.5	Papillarmuskelruptur als ak Komplik nach ak MI	I37.9	PulmonalklappenKH, nnbez
I34.0	Mitralklappeninsuffizienz	I51.1	Ruptur Chordae tendineae, aonkl
I34.1	Mitralklappenprolaps	I51.2	Papillarmuskelruptur, aonkl
I34.2	Nichtrheumatische Mitralklappenstenose	R01.0	Benigne u akzidentelle Herzgeräusche
I34.80	Nichtrheum MitrKlapSten m MitrKlapInsuff	R01.1	Herzgeräusch, nnbez
I34.88	Sonst nichtrheum MitralklappenKH	T82.0	Mechanische Komplik d Herzklappenprothese

ADRG F70

Schwere Arrhythmie und Herzstillstand mehr als ein Belegungstag

Hauptdiagnose in Tabelle F70-1 und (Prozedur nicht in Tabelle F70-2 oder Verweildauer > 1 Tag)

DRG F70A

Schwere Arrhythmie und Herzstillstand mehr als ein Belegungstag, mit äusserst schweren CC

PCCL > 3

DRG F70B

Schwere Arrhythmie und Herzstillstand mehr als ein Belegungstag

Hauptdiagnose F70-1

I44.1	Atrioventrikulärer Block 2. Grades	I46.1	Plötzlicher Herztod, so beschrieben
I44.2	Atrioventrikulärer Block 3. Grades	I46.9	Herzstillstand, nnbez
I44.3	So u nnbez atrioventrikulärer Block	I47.2	Ventrikuläre Tachykardie
I45.3	Trifaszikulärer Block	I47.9	Paroxysmale Tachykardie, nnbez
I45.5	Sonstiger nbez Herzblock	I49.0	Kammerflattern u Kammerflimmern
I46.0	Herzstillstand m erfolgreicher Wiederbelebung	Z01.80	Abklärung Disposition für maligne Herzrhythmusstörungen

Prozedur F70-2

37.21†↔	Rechtsherzkatheter	37.2a.29†↔	Invasive intravaskuläre Koronardiagnostik mittels Katheter, sonstige
37.22†↔	Linksherzkatheter	37.2a.99†↔	Intravaskuläre Koronardiagnostik, sonstige
37.23†↔	Kombinierter Rechts- und Linksherzkatheter	37.90.20†↔	Transseptale Katheteruntersuchung des linken Herzens, n.n.bez.
37.26†↔	Invasiver elektrophysiologischer Test durch Katheter	37.90.21†↔	Kathertertechnische transseptale Punktion
37.27†↔	Herz-Mapping	37.90.29†↔	Transseptale Katheteruntersuchung des linken Herzens, sonstige
37.28†↔	Intrakardiale Echokardiographie (IKE)	88.43†↔	Arteriographie der Pulmonalarterien
37.2a.11†↔	Intravaskuläre Bildgebung der Koronargefässe mittels Ultraschall	88.52†↔	Angiokardiographie von Strukturen des rechten Herzens
37.2a.12†↔	Intravaskuläre Bildgebung der Koronargefässe mittels optischer Kohärenztomographie	88.53†↔	Angiokardiographie von Strukturen des linken Herzens
37.2a.19†↔	Intravaskuläre Bildgebung der Koronargefässe, sonstige	88.54†↔	Kombinierte Angiokardiographie des rechten und linken Herzens
37.2a.20†↔	Invasive intravaskuläre Koronardiagnostik mittels Katheter, n.n.bez.		
37.2a.21†↔	Invasive intravaskuläre Koronardiagnostik mittels Katheter, Druckmessung		

ADRG F71**Nicht schwere kardiale Arrhythmie und Erregungsleitungsstörungen mit äusserst schweren oder schweren CC oder Koronararteriosklerose und instabile Angina pectoris, mit äusserst schweren CC**

Hauptdiagnose in Tabelle F71-1 und PCCL > 2 oder Hauptdiagnose in Tabelle F71-2 und PCCL > 3

DRG F71A**Nicht schwere kardiale Arrhythmie und Erregungsleitungsstörungen, Koronararteriosklerose und instabile Angina pectoris, mit äusserst schweren CC**

PCCL > 3

DRG F71B**Nicht schwere kardiale Arrhythmie und Erregungsleitungsstörungen mit schweren CC****Hauptdiagnose F71-1**

G90.00	Karotissinus-Syndrom (Synkope)	I48.3	Vorhofflattern, typisch
I44.0	Atrioventrikulärer Block 1. Grades	I48.4	Vorhofflattern, atypisch
I44.4	Linksanteriorer Faszikelblock	I48.9	Vorhofflimmern und Vorhofflattern, nicht näher bezeichnet
I44.5	Linksposteriorer Faszikelblock	I49.1	Vorhofextrasystolie
I44.6	So u nnbez Faszikelblock	I49.2	AV-junktionale Extrasystolie
I44.7	Linksschenkelblock, nnbez	I49.3	Ventrikuläre Extrasystolie
I45.0	Rechtsfaszikulärer Block	I49.4	So u nnbez Extrasystolie
I45.1	So u nnbez Rechtsschenkelblock	I49.5	Sick-Sinus-Syndrom
I45.2	Bifaszikulärer Block	I49.8	Sonstige nbez kardiale Arrhythmien
I45.4	Unspezifischer intraventrikulärer Block	I49.9	Kardiale Arrhythmie, nnbez
I45.6	Präexzitations-Syndrom	R00.0	Tachykardie, nnbez
I45.8	Sonstige nbez kardiale Erregungsleitungsstörungen	R00.1	Bradykardie, nnbez
I45.9	Kardiale Erregungsleitungsstörung, nnbez	R00.2	Palpitationen
I47.0	Ventrikuläre Arrhythmie d Re-entry	T82.1	Mechanische Komplik d kardiales elektronisches Gerät
I47.1	Supraventrikuläre Tachykardie	Z45.00	Anp und Handhabung eines implantierten HSM
I48.0	Vorhofflimmern, paroxysmal	Z45.01	Anp und Handhabung eines implant. Kardiofibrillators
I48.1	Vorhofflimmern, persistierend	Z45.08	Anp und Handhabung v. sonst. Kard. (elektronischen) Geräten
I48.2	Vorhofflimmern, permanent		

Diagnose F71-2

I20.0	Instabile Angina pectoris	I25.16	Atherosklerotische HerzKH: Mit stenosierten Stents
I20.1	Ang pect m nachgewiesenem Koronarspasmus	I25.19	Atheroskl HerzKH, nnbez
I20.8	Sonstige Formen Angina pectoris	I25.5	Ischämische Kardiomyopathie
I20.9	Angina pectoris, nnbez	I25.6	Stumme Myokardischämie
I24.0	Koronarthrom oh nachfolgenden Myokardinf	I25.8	Sonst Formen chron ischämischen HerzKH
I24.8	Sonst Formen der akuten ischämischen HerzKH	I25.9	Chronische ischämische HerzKH, nnbez
I24.9	Akute ischämische KH, nnbez	I51.6	Herz-Kreislauf-KH, nnbez
I25.0	Atheroskler Herz-Kreislauf-KH, so beschrieben	I51.7	Kardiomegalie
I25.10	Atheroskl HerzKH, oh hämodyn wirks Sten	I51.8	Sonstige ungenau bez HerzKH
I25.11	Atheroskl HerzKH, 1-Gefässerkrank	I51.9	HerzKH, nnbez
I25.12	Atheroskl HerzKH, 2-Gefässerkrank	I87.8	Sonstige nbez Venenkrankheiten
I25.13	Atheroskl HerzKH, 3-Gefässerkrank	I87.9	Venenkrankheit, nnbez
I25.14	Atheroskl HerzKH, Sten li Hauptstamm	I99	Sonstige und nnbez KH des Kreislaufsystems
I25.15	Atheroskl HerzKH, m stenosis Bypass-Gef	R93.1	Abnorm Befund bildgeb Diagnostik Herz/Koronarkreislauf

ADRG F72**Instabile Angina pectoris ohne äusserst schwere CC oder nicht schwere kardiale Arrhythmie und Erregungsleitungsstörungen ohne äusserst schwere oder schwere CC**

Hauptdiagnose in Tabelle F72-1

DRG F72A**Instabile Angina pectoris mit schweren CC oder komplizierender Diagnose oder Alter < 16 Jahre**

PCCL > 2 oder Diagnose in Tabelle F72-2 oder Alter < 16 Jahre

DRG F72B**Instabile Angina pectoris, Alter > 15 Jahre**

Diagnose F72-1

G90.00	Karotissinus-Syndrom (Synkope)	I48.0	Vorhofflimmern, paroxysmal
I20.0	Instabile Angina pectoris	I48.1	Vorhofflimmern, persistierend
I20.1	Ang pect m nachgewiesenem Koronarspasmus	I48.2	Vorhofflimmern, permanent
I24.0	Koronarthrom oh nachfolgenden Myokardinf	I48.3	Vorhofflattern, typisch
I24.8	Sonst Formen der akuten ischämischen HerzKH	I48.4	Vorhofflattern, atypisch
I24.9	Akute ischämische KH, nnbez	I48.9	Vorhofflimmern und Vorhofflattern, nicht näher bezeichnet
I44.0	Atrioventrikulärer Block 1. Grades	I49.1	Vorhofextrasystolie
I44.4	Linksanteriorer Faszikelblock	I49.2	AV-junktionale Extrasystolie
I44.5	Linksposteriorer Faszikelblock	I49.3	Ventrikuläre Extrasystolie
I44.6	So u nnbez Faszikelblock	I49.4	So u nnbez Extrasystolie
I44.7	Linksschenkelblock, nnbez	I49.5	Sick-Sinus-Syndrom
I45.0	Rechtsfaszikulärer Block	I49.8	Sonstige nbez kardiale Arrhythmien
I45.1	So u nnbez Rechtsschenkelblock	I49.9	Kardiale Arrhythmie, nnbez
I45.2	Bifaszikulärer Block	R00.0	Tachykardie, nnbez
I45.4	Unspezifischer intraventrikulärer Block	R00.1	Bradykardie, nnbez
I45.6	Präexzitations-Syndrom	R00.2	Palpitationen
I45.8	Sonstige nbez kardiale Erregungsleitungsstörungen	T82.1	Mechanische Komplik d kardiales elektronisches Gerät
I45.9	Kardiale Erregungsleitungsstörung, nnbez	Z45.00	Anp und Handhabung eines implantierten HSM
I47.0	Ventrikuläre Arrhythmie d Re-entry	Z45.01	Anp und Handhabung eines implant. Kardiodefibrillators
I47.1	Supraventrikuläre Tachykardie	Z45.08	Anp und Handhabung v. sonst. Kard. (elektronischen) Geräten

Diagnose F72-2

M02.30	Reiter-Krankheit, mehrere Lokalisationen	M07.32	Sonstige psoriatische Arthritiden Oberarm
M02.31	Reiter-Krankheit Schulterregion	M07.33	Sonstige psoriatische Arthritiden Unterarm
M02.32	Reiter-Krankheit Oberarm	M07.34	Sonstige psoriatische Arthritiden Hand
M02.33	Reiter-Krankheit Unterarm	M07.35	Sonstige psoriatische Arthritiden Beckenreg/OS
M02.34	Reiter-Krankheit Hand	M07.36	Sonstige psoriatische Arthritiden Unterschenkel
M02.35	Reiter-Krankheit Beckenregion/Oberschenkel	M07.37	Sonstige psoriatische Arthritiden Knöchel/Fuß
M02.36	Reiter-Krankheit Unterschenkel	M07.38	Sonstige psoriatische Arthritiden, sonst Lok
M02.37	Reiter-Krankheit Knöchel/Fuß	M07.39	Sonstige psoriatische Arthritiden, nnbez Lok
M02.38	Reiter-Krankheit, sonstige Lokalisation	M30.0	Panarteriitis nodosa
M02.39	Reiter-Krankheit, nnbez Lokalisationen	M30.1	Panarteriitis m Lungenbeteiligung
M02.90	Reaktive Arthritis, nnbez, mehrere Lok	M30.3	Mukokutanes Lymphknotensynd [Kawasaki-KH]
M02.91	Reaktive Arthritis, nnbez, Schulterregion	M31.3	Wegener-Granulomatose
M02.92	Reaktive Arthritis, nnbez, Oberarm	M31.4	Aortenbogen-Syndrom [Takayasu-Syndrom]
M02.93	Reaktive Arthritis, nnbez, Unterarm	M32.0	AM-induz systemischer Lupus erythematodes
M02.94	Reaktive Arthritis, nnbez, Hand	M32.1	Syst Lupus erythematodes m Bet Org/Organsyst
M02.95	Reaktive Arthritis, nnbez, Beckenreg/Oberschenkel	M32.8	Sonst Formen syst Lupus erythematodes
M02.96	Reaktive Arthritis, nnbez, Unterschenkel	M32.9	Systemischer Lupus erythematodes, nnbez
M02.97	Reaktive Arthritis, nnbez, Knöchel/Fuß	M33.2	Polymyositis
M02.98	Reaktive Arthritis, nnbez, sonstige Lokalisation	M34.0	Progressive systemische Sklerose
M02.99	Reaktive Arthritis, nnbez, nnbez Lokalisationen	M35.0	Sicca-Syndrom [Sjögren-Syndrom]
M06.90	Chronische Polyarthritis, nnbez, mehrere Lok	M35.1	Sonstige Overlap-Syndrome
M06.91	Chronische Polyarthritis, nnbez, Schulterregion	M35.2	Behçet-KH
M06.92	Chronische Polyarthritis, nnbez, Oberarm	M45.00	Spondylitis ankylosans, mehrere Lok WS
M06.93	Chronische Polyarthritis, nnbez, Unterarm	M45.01	Spondylitis ankylosans, Okzipito-Atlanto-Axialbereich
M06.94	Chronische Polyarthritis, nnbez, Hand	M45.02	Spondylitis ankylosans, Zervikalbereich
M06.95	Chronische Polyarthritis, nnbez, Beckenregion/OS	M45.03	Spondylitis ankylosans, Zervikothorakalbereich
M06.96	Chronische Polyarthritis, nnbez, Unterschenkel	M45.04	Spondylitis ankylosans, Thorakalbereich
M06.97	Chronische Polyarthritis, nnbez, Knöchel/Fuß	M45.05	Spondylitis ankylosans, Thorakolumbalbereich
M06.98	Chronische Polyarthritis, nnbez, sonst Lok	M45.06	Spondylitis ankylosans, Lumbalbereich
M06.99	Chronische Polyarthritis, nnbez Lok	M45.07	Spondylitis ankylosans, Lumbosakralbereich
M07.30	Sonstige psoriatische Arthritiden, mehrere Lok	M45.08	Spondylitis ankylosans, Sakral-/Sakrokokzygealbereich
M07.31	Sonstige psoriatische Arthritiden Schulterregion	M45.09	Spondylitis ankylosans, nnbez Lokalisation

ADRG F73

Synkope und Kollaps

Hauptdiagnose in Tabelle F73-1

DRG F73A

Synkope und Kollaps, mit äusserst schweren CC

PCCL > 3

DRG F73B

Synkope und Kollaps

Hauptdiagnose F73-1

F45.30	Somatof auton Fktstör, Herz-/Kreislaufsynt	I95.9	Hypotonie, nnbez
I95.0	Idiopathische Hypotonie	R55	Synkope u Kollaps
I95.1	Orthostatische Hypotonie	R57.9	Schock, nnbez
I95.2	Hypotonie d Arzneimittel	T81.1	Schock während od als Folge Eingriff, aonkl
I95.8	Sonstige Hypotonie		

ADRG F74**Thoraxschmerz**

Hauptdiagnose in Tabelle F74-1

DRG F74Z**Thoraxschmerz****Hauptdiagnose F74-1**

R07.2	Präkordiale Schmerzen	Z03.4	Beobachtung b Verdacht auf Herzinfarkt
R07.3	Sonstige Brustschmerzen	Z03.5	Beobachtung b Verdacht auf sonst kardiovaskuläre KH
R07.4	Brustschmerzen, nnbez		

ADRG F75**Andere Krankheiten des Kreislaufsystems oder Gefäßeingriff**

Hauptdiagnose in Tabelle F75-1 oder Prozedur in Tabelle F75-3

DRG F75A**Andere Krankheiten des Kreislaufsystems mit äusserst schweren CC**

Hauptdiagnose in Tabelle F75-2 und PCCL > 3

DRG F75B**Andere Krankheiten des Kreislaufsystems ohne äusserst schwere CC, Alter < 18 Jahre**

Hauptdiagnose in Tabelle F75-2 und Alter < 18 Jahre

DRG F75C**Andere Krankheiten des Kreislaufsystems oder Gefäßeingriff, ohne äusserst schwere CC, Alter > 17 Jahre****Diagnose F75-1**

A39.5	Herzkrankheit durch Meningokokken	I09.9	Rheumatische HerzkH, nnbez
A52.0	Kardiovaskuläre Syphilis	I23.0	Hämoperikard als akut Kompl nach akut Myokardinf
B33.2	Karditis durch Viren	I23.1	ASD als akute Kompl nach akut Myokardinf
B57.0	Akute Chagas-Krankheit mit Herzbeteiligung	I23.2	VSD als akute Kompl nach akut Myokardinf
B57.2	Chagas-Krankheit (chronisch) mit Herzbeteiligung	I23.3	Ruptur Herzwand oh Hämoperik als ak Kompl ak MI
C38.0	Bösartige Neubildung: Herz	I23.6	Thrombose Vorhof/HOhr/Kammer ak Kompl nach ak MI
C45.2	Mesotheliom Perikard	I23.8	Sonst akute Kompl nach akutem Myokardinf
D15.1	Gutartige Neubildung Herz	I24.1	Postmyokardinfarkt-Syndrom
E10.50	Diabetes mellitus, Typ 1: m periph vask Kompl, n entgl b	I25.3	Herz (-Wand) -Aneurysma
E10.51	Diabetes mellitus, Typ 1: m periph vask Kompl, entgl bez	I25.4	Koronararterienaneurysma
E11.50	Diabetes mellitus, Typ 2: m periph vask Kompl, n entgl bez	I27.0	Primäre pulmonale Hypertonie
E11.51	Diabetes mellitus, Typ 2: m periph vask Kompl, entgl b	I27.1	Kyphoskoliotische Herzkrankheit
E12.50	DM iVm Fehl-/Mangelernähr m periph vask Kompl, n entgl b	I27.20	Pulmonale Hypertonie bei chronischer Thromboembolie
E12.51	DM iVm Fehl-/Mangelernähr m periph vask Kompl, entgl bez	I27.28	Sonstige nbez sekundäre pulmonale Hypertonie
E13.50	So nbez Diab mell m periph vask Kompl, n entgl bez	I27.8	Sonstige näher bezeichnete pulmonale Herzkrankheiten
E13.51	So nbez Diab mell m periph vask Kompl, entgl bez	I27.9	Pulmonale Herzkrankheit, nicht näher bezeichnet
E14.50	Nnbez Diab mell m periph vask Kompl, n entgl bez	I28.0	Arteriovenöse Fistel der Lungengefäße
E14.51	Nnbez Diab mell m periph vask Kompl, entgl bez	I28.1	Aneurysma der A pulmonalis
I01.0	Akute rheumatische Perikarditis	I28.8	Sonstige näher bezeichnete Krankheiten der Lungengefäße
I01.2	Akute rheumatische Myokarditis	I28.9	Krankheit der Lungengefäße, nicht näher bezeichnet
I01.8	Sonstige akute rheumatische HerzkH	I30.0	Akute unspezifische idiopathische Perikarditis
I01.9	Akute rheumatische Herzkrankheit, nnbez	I30.1	Infektiöse Perikarditis
I02.0	Rheumatische Chorea m Herzbeteiligung	I30.8	Sonstige Formen der akuten Perikarditis
I02.9	Rheumatische Chorea oh Herzbeteiligung	I30.9	Akute Perikarditis, nicht näher bezeichnet
I09.0	Rheumatische Myokarditis	I31.0	Chronische adhäsive Perikarditis
I09.2	Chronische rheumatische Perikarditis	I31.1	Chronische konstruktive Perikarditis
I09.8	Sonstige nbez rheumatische HerzkH	I31.2	Hämoperikard, anderenorts nicht klassifiziert

I31.3	Perikarderguß (nichtentzündlich)	I77.0	Arteriovenöse Fistel, erworben
I31.8	Sonstige näher bezeichnete Krankheiten des Perikards	I77.1	Arterienstriktur
I31.9	Krankheit des Perikards, nicht näher bezeichnet	I77.2	Arterienruptur
I40.0	Infektiöse Myokarditis	I77.3	Fibromuskuläre Dysplasie Arterien
I40.1	Isolierte Myokarditis	I77.5	Arteriennekrose
I40.8	Sonstige akute Myokarditis	I77.8	Sonstige nbez KH Arterien u Arteriolen
I40.9	Akute Myokarditis, nnbez	I77.9	KH Arterien u Arteriolen, nnbez
I42.0	Dilatative Kardiomyopathie	I78.0	Hereditäre hämorrhagische Teleangiektasie
I42.1	Hypertrophische obstruktive Kardiomyopathie	I78.8	Sonstige KH Kapillaren
I42.2	Sonstige hypertrophische Kardiomyopathie	I78.9	KH Kapillaren, nnbez
I42.3	Eosinophile endomyokardiale KH	I82.1	Thrombophlebitis migrans
I42.4	Endokardfibroelastose	I83.1	Varizen untere Extremitäten m Entzündung
I42.5	Sonstige restriktive Kardiomyopathie	I83.9	Varizen unt Extremitäten oh Ulzerat od Entzündung
I42.6	Alkoholische Kardiomyopathie	I86.0	Sublinguale Varizen
I42.7	Kardiomyopathie d AM od sonst exog Subst	I86.4	Magenvarizen
I42.80	Arrhythmogene rechtsventr Kardiomyopathie [ARVCM]	I86.8	Varizen sonstiger nbez Lok
I42.88	Sonstige Kardiomyopathien	I87.00	Postthrombotisches Syndrom ohne Ulzeration
I42.9	Kardiomyopathie, nnbez	I87.1	Venenkompression
I51.0	Herzseptumdefekt, erworben	I87.2	Venöse Insuffizienz (chronisch) (peripher)
I51.3	Intrakardiale Thrombose, aonkl	I97.0	Postkardiotomie-Syndrom
I51.4	Myokarditis, nnbez	I97.1	Sonst FktStör nach kardiochirurgischem Eingriff
I51.5	Myokarddegeneration	I97.8	Sonst Kreislaufkomplik nach med Maßn, aonkl
I70.0	Atherosklerose Aorta	I97.9	Kreislaufkomplikation nach med Maßnahme, nnbez
I70.1	Atherosklerose Nierenarterie	Q25.8	Sonst angeborene Fehlbildung große Aa
I70.20	Atherosklerose der Extremitätenarterien: Sonstige und nnbez	Q25.9	Angeborene Fehlbildung große Aa, nnbez
I70.21	Atheroskl ExtremitätArt: Be-Bein m belastInduz Isch-Schmerz	Q27.0	Angeborenes Fehlen od Hypoplasie A umbilicalis
I70.22	Atheroskl ExtremitätArt: Becken-Bein-Typ, m Ruheschmerz	Q27.1	Angeborene Nierenarterienstenose
I70.23	Atheroskl ExtremitätArt: Becken-Bein-Typ, mit Ulzeration	Q27.2	Sonst angeb Fehlbildung Nierenarterie
I70.24	Atheroskl ExtremitätArt: Becken-Bein-Typ, mit Gangrän	Q27.3	Arteriovenöse Fehlbildung periphere Gefäße
I70.25	Atheroskl ExtremitätArt: Schulter-Arm-Typ, alle Stadien	Q27.4	Angeborene Phlebektasie
I70.8	Atherosklerose sonstiger Arterien	Q27.8	Sonst nbez angeb Fehlbildungen peripheres Gefäßsystem
I70.9	Generalisierte u nnbez Atherosklerose	Q27.9	Angeb Fehlbildung peripheres Gefäßsystem, nnbez
I71.00	Dissektion Aorta nnbez Lok, oh Angabe einer Ruptur	Q28.80	Sonstiges angeborenes Aneurysma
I71.01	Dissektion Aorta thoracica, ohne Angabe einer Ruptur	Q28.81	Sonstige angeborene Fistel des Kreislaufsystems
I71.02	Dissektion Aorta abdominalis, ohne Angabe einer Ruptur	Q28.88	Sonst näher bez angeborene Fehlbildgen d Kreislaufsystems
I71.03	Dissektion Aorta, thorakoabdominal, oh Angabe einer Ruptur	Q28.9	Angeborene Fehlbildung Kreislaufsystem, nnbez
I71.04	Dissektion Aorta nnbez Lokalisation, rupturiert	R00.8	Sonstige u nnbez Störungen Herzschlag
I71.05	Dissektion Aorta thoracica, rupturiert	R01.2	Sonstige Herz-Schallphänomene
I71.06	Dissektion Aorta abdominalis, rupturiert	R02	Gangrän, aonkl
I71.07	Dissektion Aorta, thorakoabdominal, rupturiert	R03.0	Erhöhter Blutdruckwert o Diagnose Bluthochdruck
I71.1	Aneurysma Aorta thoracica, rupturiert	R03.1	Unspezifischer niedriger Blutdruckwert
I71.2	Aneurysma Aorta thoracica, oh Angabe einer Ruptur	R58	Blutung, aonkl
I71.3	Aneurysma Aorta abdominalis, rupturiert	R94.3	Abnorme Ergebnisse kardiovaskulären Fkprüfungen
I71.4	Aneurysma Aorta abdominalis, oh Angabe einer Ruptur	S26.0	Traumatisches Hämoperikard
I71.5	Aortenaneurysma, thorakoabdominal, rupturiert	S26.81	Prellung Herz
I71.6	Aortenaneurysma, thorakoabdominal, oh Ang einer Ruptur	S26.82	Rißverletzung Herz oh Eröffnung Herzhöhle
I71.8	Aortenaneurysma nnbez Lokalisation, rupturiert	S26.83	Rißverletzung Herz m Eröffnung Herzhöhle
I71.9	Aortenaneurysma nnbez Lok, oh Angabe einer Ruptur	S26.88	Sonstige Verletzungen Herz
I72.1	Aneurysma u Dissektion Arterie obere Extremität	S26.9	Verletzung Herz, nnbez
I72.3	Aneurysma u Dissektion A iliaca	T80.1	Gefäßkomplik nach Infus/Transfus/Injekt zu therap Zwecken
I72.4	Aneurysma u Dissektion Arterie untere Extremität	T81.7	Gefäßkomplikationen nach Eingriff, aonkl
I72.8	Aneurysma u Dissektion sonstiger nbez Arterien	T82.2	Mechan Komplik d Koronarart-Bypass u Klappentranspl
I72.9	Aneurysma u Dissektion nnbez Lokalisation	T82.3	Mechanische Komplik d sonst Gefäßtransplantate
I73.1	Thrombangiitis obliterans [Endangiitis v-Winiwarter-Buerger]	T82.4	Mechanische Komplik d Gefäßkatheter b Dialyse
I73.8	Sonstige nbez periphere GefäßKH	T82.5	Mechan Komplik d so Geräte/Implantate in Herz u Gefäßen
I73.9	Periphere GefäßKH, nnbez	T82.6	Infektion u entzündl Reaktion d Herzklappenprothese
I74.0	Embolie u Thrombose Aorta abdominalis	T82.7	Infekt/entzündl Rkt d so Gerät/Impl/Transpl in Herz Gefäß
I74.1	Embolie u Thrombose so u nnbez Abschnitte Aorta	T82.8	So nbez Komplik d Proth/Implant/Transpl in Herz u Gefäßen
I74.2	Embolie u Thrombose Arterien ob Extremitäten	T82.9	Nnbez Kompl d Proth/Implant/Transpl in Herz u Gefäßen
I74.3	Embolie u Thrombose Arterien unt Extremitäten	T86.2	Versagen und Abstoßung eines Herztransplantates
I74.4	Embolie u Thrombose Extremitätenarterien, nnbez	T86.3	Versagen und Abstoßung eines Herz-Lungen-Transplantates
I74.5	Embolie u Thrombose A iliaca	Z01.81	Abklärung Disposition für Kardiomyopathien
I74.8	Embolie u Thrombose sonstiger Arterien	Z94.1	Zustand nach Herztransplantation
I74.9	Embolie u Thrombose nnbez Arterie		

Hauptdiagnose F75-2

A39.5	Herzkrankheit durch Meningokokken	B57.0	Akute Chagas-Krankheit mit Herzbeteiligung
A52.0	Kardiovaskuläre Syphilis	B57.2	Chagas-Krankheit (chronisch) mit Herzbeteiligung
B33.2	Karditis durch Viren	C38.0	Bösartige Neubildung: Herz



C45.2	Mesotheliom Perikard	I42.1	Hypertrophische obstruktive Kardiomyopathie
D15.1	Gutartige Neubildung Herz	I42.2	Sonstige hypertrophische Kardiomyopathie
I01.0	Akute rheumatische Perikarditis	I42.3	Eosinophile endomyokardiale KH
I01.2	Akute rheumatische Myokarditis	I42.4	Endokardfibroelastose
I01.8	Sonstige akute rheumatische HerzkH	I42.5	Sonstige restriktive Kardiomyopathie
I01.9	Akute rheumatische Herzkrankheit, nnbez	I42.6	Alkoholische Kardiomyopathie
I02.0	Rheumatische Chorea m Herzbeteiligung	I42.7	Kardiomyopathie d AM od sonst exog Subst
I02.9	Rheumatische Chorea oh Herzbeteiligung	I42.80	Arrhythmogene rechtsventr Kardiomyopathie [ARVCM]
I09.0	Rheumatische Myokarditis	I42.88	Sonstige Kardiomyopathien
I09.2	Chronische rheumatische Perikarditis	I42.9	Kardiomyopathie, nnbez
I09.8	Sonstige nbez rheumatische HerzkH	I51.0	Herzseptumdefekt, erworben
I09.9	Rheumatische HerzkH, nnbez	I51.3	Intrakardiale Thrombose, aonkl
I23.0	Hämoperikard als akut Komplik nach akut Myokardinf	I51.4	Myokarditis, nnbez
I23.1	ASD als akute Komplik nach akut Myokardinf	I51.5	Myokarddegeneration
I23.2	VSD als akute Komplik nach akut Myokardinf	I71.00	Dissektion Aorta nnbez Lok, oh Angabe einer Ruptur
I23.3	Ruptur Herzwand oh Hämoperik als ak Komplik ak MI	I71.02	Dissektion Aorta abdominalis, ohne Angabe einer Ruptur
I23.6	Thrombose Vorhof/HOhr/Kammer ak Komplik nach ak MI	I71.04	Dissektion Aorta nnbez Lokalisation, rupturiert
I23.8	Sonst akute Komplik nach akutem Myokardinf	I71.06	Dissektion Aorta abdominalis, rupturiert
I24.1	Postmyokardinfarkt-Syndrom	I97.0	Postkardiotomie-Syndrom
I25.3	Herz (-Wand) -Aneurysma	I97.1	Sonst FktStör nach kardiochirurgischem Eingriff
I25.4	Koronararterienaneurysma	I97.9	Kreislaufkomplikation nach med Maßnahme, nnbez
I27.0	Primäre pulmonale Hypertonie	R00.8	Sonstige u nnbez Störungen Herzs Schlag
I27.1	Kyphoskoliotische Herzkrankheit	R01.2	Sonstige Herz-Schallphänomene
I27.20	Pulmonale Hypertonie bei chronischer Thromboembolie	R03.0	Erhöhter Blutdruckwert o Diagnose Bluthochdruck
I27.28	Sonstige nbez sekundäre pulmonale Hypertonie	R03.1	Unspezifischer niedriger Blutdruckwert
I27.8	Sonstige näher bezeichnete pulmonale Herzkrankheiten	R58	Blutung, aonkl
I27.9	Pulmonale Herzkrankheit, nicht näher bezeichnet	R94.3	Abnorme Ergebnisse kardiovaskulären Fkprüfungen
I28.0	Arteriovenöse Fistel der Lungengefäße	S26.0	Traumatisches Hämoperikard
I28.1	Aneurysma der A pulmonalis	S26.81	Prellung Herz
I28.8	Sonstige näher bezeichnete Krankheiten der Lungengefäße	S26.82	Rißverletzung Herz oh Eröffnung Herzhöhle
I28.9	Krankheit der Lungengefäße, nicht näher bezeichnet	S26.83	Rißverletzung Herz m Eröffnung Herzhöhle
I30.0	Akute unspezifische idiopathische Perikarditis	S26.88	Sonstige Verletzungen Herz
I30.1	Infektiöse Perikarditis	S26.9	Verletzung Herz, nnbez
I30.8	Sonstige Formen der akuten Perikarditis	T80.1	Gefäßkomplik nach Infus/Transfus/Injekt zu therap Zwecken
I30.9	Akute Perikarditis, nicht näher bezeichnet	T82.2	Mechan Komplik d Koronarart-Bypass u Klappentranspl
I31.0	Chronische adhäsive Perikarditis	T82.3	Mechanische Komplik d sonst Gefäßtransplantate
I31.1	Chronische restriktive Perikarditis	T82.4	Mechanische Komplik d Gefäßkatheter b Dialyse
I31.2	Hämoperikard, anderenorts nicht klassifiziert	T82.5	Mechan Komplik d so Geräte/Implantate in Herz u Gefäßen
I31.3	Perikarderguß (nichtentzündlich)	T82.6	Infektion u entzündl Reaktion d Herzklappenprothese
I31.8	Sonstige näher bezeichnete Krankheiten des Perikards	T82.7	Infekt/entzündl Rkt d so Gerät/Impl/Transpl in Herz Gefäß
I31.9	Krankheit des Perikards, nicht näher bezeichnet	T82.8	So nbez Komplik d Proth/Implant/Transpl in Herz u Gefäßen
I40.0	Infektiöse Myokarditis	T82.9	Nnbez Kompl d Proth/Implant/Transpl in Herz u Gefäßen
I40.1	Isolierte Myokarditis	T86.2	Versagen und Abstoßung eines Herztransplantates
I40.8	Sonstige akute Myokarditis	T86.3	Versagen und Abstoßung eines Herz-Lungen-Transplantates
I40.9	Akute Myokarditis, nnbez	Z01.81	Abklärung Disposition für Kardiomyopathien
I42.0	Dilatative Kardiomyopathie	Z94.1	Zustand nach Herztransplantation

Prozedur F75-3

38.7x.00†↔	Unterbrechung der Vena cava, n.n.bez.	38.7x.99†↔	Unterbrechung der Vena cava, sonstige
38.7x.20†↔	Unterbrechung der Vena cava, perkutan transluminal, n.n.bez.	88.51†↔	Angiokardiographie der Vv. cavae
38.7x.23†↔	Ligatur oder Plikatur der Vena cava, perkutan transluminal		
38.7x.29†↔	Interventionelle Unterbrechung der Vena Cava, perkutan transluminal, sonstige		

ADRG F95**Interventioneller Verschluss eines Atrium- oder Ventrikelseptumdefekts**

Prozedur in Tabelle F95-1

DRG F95A**Interventioneller Verschluss eines Atrium- oder Ventrikelseptumdefekts, Alter < 19 Jahre**

Alter < 19 Jahre

DRG F95B**Interventioneller Verschluss eines Atrium- oder Ventrikelseptumdefekts, Alter > 18 Jahre**

Prozedur F95-1

- 35.55↔ Korrektur eines Ventrikelseptumdefekts mit Prothese, geschlossen
 35.98.11↔ Perkutan-transluminaler Verschluss eines Vorhofseptumdefekts (ein Verschlussdevice)
 35.98.12↔ Perkutan-transluminaler Verschluss eines Vorhofseptumdefekts (mehr als ein Verschlussdevice)

ADRG F98

Endovaskuläre Implantation eines Herzklappenersatzes

Prozedur in Tabelle F98-2

DRG F98A

Endovaskuläre Implantation eines Herzklappenersatzes, Aortenklappenersatz transapikal oder angeborene Fehlbildung oder Alter < 16 Jahre

Prozedur in Tabelle F98-3 oder Hauptdiagnose in Tabelle F98-1 oder Alter < 16 Jahre

DRG F98B

Endovaskuläre Implantation eines Herzklappenersatzes, Alter > 15 Jahre

Prozedur in Tabelle F98-4

DRG F98C

Endovaskuläre Mitralklappenrekonstruktion, Alter > 15 Jahre

Hauptdiagnose F98-1

Q20.0	Truncus arteriosus communis	Q23.0	Angeborene Aortenklappenstenose
Q20.1	Re Doppelausstromventrikel [Double outlet right ventricle]	Q23.1	Angeborene Aortenklappeninsuffizienz
Q20.2	Linker Doppelausstromventrikel [Double outlet left ventricle]	Q23.2	Angeborene Mitralklappenstenose
Q20.3	Diskordante ventrikuloarterielle Verbindung	Q23.3	Angeborene Mitralklappeninsuffizienz
Q20.4	Doppelseinstromventrikel [Double inlet ventricle]	Q23.4	Hypoplastisches Linksherzsyndrom
Q20.5	Diskordante atrioventrikuläre Verbindung	Q23.8	Sonst angeborene Fehlbildung Aorten- u Mitralklappe
Q20.6	Vorhofisomerismus	Q23.9	Angeborene Fehlbildung Aorten- u Mitralklappe, nnbez
Q20.8	Sonst angeb Fehlbildung Herzhöhlen u verbind Strukturen	Q24.0	Dextrokardie
Q20.9	Angeb Fehlbildung Herzhöhlen u verbind Strukturen, nnbez	Q24.1	Lävokardie
Q21.0	Ventrikelseptumdefekt	Q24.2	Cor triatriatum
Q21.1	Vorhofseptumdefekt	Q24.3	Infundibuläre Pulmonalstenose
Q21.2	Defekt Vorhof- u Kammerseptum	Q24.4	Angeborene subvalvuläre Aortenstenose
Q21.3	Fallot-Tetralogie	Q24.5	Fehlbildung Koronargefäße
Q21.4	Aortopulmonaler Septumdefekt	Q24.6	Angeborener Herzblock
Q21.80	Fallot-Pentalogie	Q24.8	Sonst nbez angeborene Fehlbildungen Herz
Q21.88	Sonst angeborene Fehlbildung der Herzsepten	Q24.9	Angeborene Fehlbildung Herz, nnbez
Q21.9	Angeborene Fehlbildung Herzseptum, nnbez	Q25.0	Offener Ductus arteriosus
Q22.0	Pulmonalklappenatresie	Q25.1	Koarkation Aorta
Q22.1	Angeborene Pulmonalklappenstenose	Q25.2	Atresie Aorta
Q22.2	Angeborene Pulmonalklappeninsuffizienz	Q25.3	Stenose Aorta (angeboren)
Q22.3	Sonst angeborene Fehlbildung Pulmonalklappe	Q25.4	Sonstige angeborene Fehlbildungen Aorta
Q22.4	Angeborene Trikuspidalklappenstenose	Q25.5	Atresie A pulmonalis
Q22.5	Ebstein-Anomalie	Q25.6	Stenose A pulmonalis (angeboren)
Q22.6	Hypoplastisches Rechtsherzsyndrom	Q25.7	Sonst angeborene Fehlbildung A pulmonalis
Q22.8	Sonst angeborene Fehlbildung Trikuspidalklappe	Q25.8	Sonst angeborene Fehlbildung große Aa
Q22.9	Angeborene Fehlbildung Trikuspidalklappe, nnbez	Q25.9	Angeborene Fehlbildung große Aa, nnbez

Prozedur F98-2

- 35.22.11↔ Minimal-invasive Implantation einer Aortenklappe, transapikal
 35.96.11↔ Aortenklappenersatz, endovaskulär, transluminal
 35.96.12↔ Pulmonalklappenersatz, endovaskulär
 35.96.22↔ Endovaskuläre Mitralklappenrekonstruktion, transvenös
 35.96.24↔ Mitralklappenersatz, endovaskulär

Prozedur F98-3

- 35.22.11↔ Minimal-invasive Implantation einer Aortenklappe, transapikal

Prozedur F98-4

- 35.96.11↔ Aortenklappenersatz, endovaskulär, transluminal
 35.96.12↔ Pulmonalklappenersatz, endovaskulär
 35.96.24↔ Mitralklappenersatz, endovaskulär

ADRGs 901, 902

OR-Prozeduren ohne Bezug

OR-Prozeduren ohne Bezug

DRGs 901A, 901B, 901C, 901D, 902Z

